

# LAVAMAT LB 3463

Notice d'utilisation

Lave-linge

Nous vous remercions d'avoir choisi l'un de nos produits de qualité.

Afin de garantir une performance optimale et constante de votre appareil, veuillez lire attentivement cette notice d'utilisation. Il vous permettra d'utiliser correctement et efficacement toutes les fonctions de l'appareil. Nous vous recommandons de conserver cette notice à proximité pour une utilisation rapide et optimale. Si l'appareil devez être vendu ou cédé à une autre personne, assurez-vous que la notice d'utilisation l'accompagne.

Nous vous souhaitons beaucoup de plaisir avec votre nouvel appareil.

## Sommaire

<b>Notice d'utilisation</b>	3	Sélectionnez DEPART/PAUSE (touche 8)	13
<b>Consignes de sécurité</b>	3	Sélection de l'option DEPART DIFFERE (touche 9)	13
Sécurité générale	3	Modification d'une option ou d'un programme en cours	14
Installation	4	Interruption d'un programme	14
Utilisation	4	Annulation d'un programme	14
Sécurité des enfants	5	Ouverture du hublot en cours de programme	14
<b>Description de l'appareil</b>	5	A la fin du programme	14
Boîte à produits	6	<b>Programmes de lavage</b>	15
<b>Bandeau de commande</b>	7	<b>Conseils utiles</b>	19
Affichage (7)	8	Tri du linge	19
Voyants (10)	9	Températures	20
<b>Première utilisation</b>	9	Avant le chargement du linge	20
<b>Personnalisation</b>	9	Charge maximale	20
Signaux sonores	9	Poids du linge	20
Sécurité enfants	9	Traitement des taches	21
<b>Utilisation quotidienne</b>	10	Choix de la lessive	21
Chargement du linge	10	Degrés de dureté de l'eau	22
Dosage des produits lessiviels	10	<b>Entretien et nettoyage</b>	22
Sélectionnez le programme souhaité en tournant le sélecteur sur (1)	11	Détartrage de l'appareil	22
Sélection de la TEMPERATURE souhaitée (Touche 2)	11	Après chaque lavage	22
Sélectionnez la vitesse d'essorage (réduction de la VITESSE D'ESSORAGE) ou l'option ARRÊT CUVE PLEINE (Touche 3)	12	Entretien régulier	22
Touches des options de programme	12	La carrosserie	23
Sélectionnez l'option PRÉLAVAGE (Touche 4)	12	Boîte à produits	23
Sélection de l'option TACHES (Touche 5)	12	Le tambour	23
Sélection de l'option GAIN DE TEMPS (Touche 6)	12	Le joint du hublot	24
Sélection d'un rinçage supplémentaire (RINÇAGE PLUS)	13	La pompe de vidange	24
		Nettoyage des filtres du tuyau d'arrivée d'eau	26
		Précautions contre le gel	27
		Vidange de secours	27
		<b>En cas d'anomalie de fonctionnement</b>	27

Caractéristiques techniques	31	Dispositif d'arrêt de l'eau	36
Valeurs de consommation	31	Vidange de l'eau	36
Instructions d'installation	32	<b>Branchement électrique</b>	<b>37</b>
Installation	32	<b>En matière de protection de l'environnement</b>	<b>37</b>
Débridage	32	Matériaux d'emballage	38
Emplacement et mise à niveau	34	Conseils écologiques	38
Arrivée d'eau	35		

Sous réserve de modifications

## Notice d'utilisation



### Consignes de sécurité



Veillez lire attentivement cette notice et la conserver pour toute consultation future.

- La sécurité de nos appareils est conforme aux règles reconnues de la technique et à la législation sur la sécurité des appareils. Cependant en tant que fabricant, nous vous rappelons les règles de sécurité suivantes.
- Conservez cette notice d'utilisation avec votre appareil. Si l'appareil devait être vendu ou cédé à une autre personne, assurez-vous que la notice d'utilisation l'accompagne. Le nouvel utilisateur pourra alors être informé du fonctionnement de celui-ci et des avertissements s'y rapportant.
- Pour des raisons de sécurité et dans le but de garantir un usage correct de l'appareil, nous vous invitons à lire attentivement cette notice d'utilisation ainsi que les recommandations et les avertissements qu'elle contient avant de procéder à l'installation et à la première utilisation de l'appareil.
- Avant la première utilisation, vérifiez si l'appareil n'a pas été endommagé pendant le transport. Ne procédez pas à l'installation d'un appareil endommagé. Si l'appareil présente un endommagement, adressez-vous à votre magasin vendeur.
- Si votre appareil est livré au cours d'un mois d'hiver, lorsque la température est inférieure à 0°C. Laissez l'appareil dans un local à température ambiante pendant 24 heures avant de le mettre en service.

### Sécurité générale

- Il est interdit de modifier ou d'essayer de modifier les caractéristiques techniques de cet appareil.
- Le hublot s'échauffe au cours des programmes de lavage à température élevée. Ne le touchez pas !
- Veillez à empêcher vos animaux familiers de se glisser dans le tambour. Pour éviter cela, vérifiez l'intérieur du tambour avant chaque utilisation de l'appareil.
- Les objets tels que les pièces de monnaie, les épingles de sûreté, les clous, les vis, les cailloux ou tout autre objet dur, tranchant, peuvent provoquer d'importants dégâts et ne doivent pas être placés dans l'appareil.

- N'utilisez que les quantités de lessive et d'assouplissant indiquées par le fabricant. Une quantité excessive pourrait endommager le linge. Conformez-vous aux doses préconisées par les fabricants.
- Groupez les petits articles, tels que les chaussettes, ceintures lavables en machine etc., dans un petit sac de toile ou une taie, afin d'éviter que ces pièces ne glissent entre le tambour et la cuve.
- Ne lavez pas en machine le linge avec des baleines, les tissus non ourlés ou déchirés.
- Débranchez toujours la prise de courant et fermez le robinet de l'eau après chaque utilisation et avant le nettoyage et l'entretien de l'appareil.
- N'essayez en aucun cas de réparer l'appareil vous-même. Les réparations effectuées par du personnel non qualifié peuvent provoquer des blessures ou le mauvais fonctionnement de l'appareil. Contactez le service après-vente de votre magasin vendeur. Exigez des pièces de rechange certifiées Constructeur.

## Installation

- Cet appareil est lourd. Faites attention lors de son déplacement.
- Déballez l'appareil et vérifiez qu'il n'est pas endommagé. En cas de doute, ne l'utilisez pas et contactez le magasin vendeur.
- L'appareil doit être débridé avant la première utilisation. L'élimination incomplète des dispositifs de protection pour le transport pourrait occasionner des dommages à l'appareil et aux meubles voisins. Voir le chapitre correspondant dans cette notice d'utilisation.
- Assurez-vous, après avoir installé l'appareil, que celui-ci ne repose pas sur le tuyau d'alimentation ou le tuyau de vidange et que le plan de travail ne coince pas le câble d'alimentation contre le mur.
- Si l'appareil est placé sur une moquette, ajustez les pieds afin de permettre à l'air de circuler librement sous l'appareil.
- Assurez-vous, après avoir installé l'appareil, qu'aucun tuyau ou raccord ne fuit.
- Si l'appareil est installé dans un endroit exposé au gel, veuillez lire attentivement le chapitre "Précautions contre le gel".
- Ne confiez les travaux hydrauliques nécessaires à l'installation de l'appareil qu'à un plombier qualifié.
- Si l'installation électrique de votre habitation nécessite une modification pour le branchement de votre appareil, faites appel à un électricien qualifié.

## Utilisation

- Votre appareil est destiné à un usage domestique normal. Ne l'utilisez pas à des fins commerciales ou industrielles ou pour d'autres buts que celui pour lequel il a été conçu.
- Lavez en machine uniquement les articles pouvant supporter ce traitement. Suivez les indications se trouvant sur l'étiquette dont chaque article est muni.
- Ne surchargez pas l'appareil. Consultez le tableau des programmes de lavage.
- Avant le lavage, videz les poches et fermez les boutons et les fermetures à glissière. Evitez de laver les articles effilochés ou déchirés, et traitez avant le lavage les taches de peinture, d'encre, de rouille et d'herbe. Les soutiens-gorge à armature NE doivent PAS être lavés en machine.
- Les articles détachés à l'essence, à l'alcool, au trichloréthylène, etc., ne doivent pas être mis dans un lave-linge. Si de tels détachants sont utilisés avant le lavage en machine, il

faudra attendre que le produit se soit évaporé avant d'introduire les articles dans l'appareil.

- Le câble d'alimentation ne doit jamais être tiré au niveau du câble ; mais toujours au niveau de la prise.
- N'utilisez jamais l'appareil si le câble d'alimentation, le bandeau de commande, le plan de travail ou le socle sont endommagés de manière telle que l'intérieur de l'appareil est accessible.

## Sécurité des enfants

- Cet appareil n'est pas destiné à être utilisé par des enfants ou des personnes dont les capacités physiques, sensorielles ou mentales, ou le manque d'expérience et de connaissance les empêchent d'utiliser l'appareil sans risque lorsqu'ils sont sans surveillance ou en l'absence d'instruction d'une personne responsable qui puisse leur assurer une utilisation de l'appareil sans danger.
- Les matériaux d'emballage (par ex. les films plastiques, le polystyrène) représentent un danger pour les enfants - risque d'asphyxie ! Conservez-les hors de la portée des enfants.
- Rangez les détergents en lieu sûr, hors de la portée des enfants.
- Assurez-vous que les enfants ou les animaux domestiques ne pénètrent pas dans le tambour. Pour empêcher que des enfants ou des animaux familiers s'enferment dans le tambour, l'appareil est doté d'un dispositif spécial. Pour activer ce dispositif, tournez le bouton (sans appuyer) situé à l'intérieur du hublot dans le sens des aiguilles d'une montre jusqu'à ce que la rainure soit horizontale. Si nécessaire, utilisez une pièce de monnaie. Pour désactiver ce dispositif et permettre à nouveau la fermeture du hublot, tournez le bouton dans le sens contraire des aiguilles d'une montre jusqu'à ce que la rainure soit verticale.

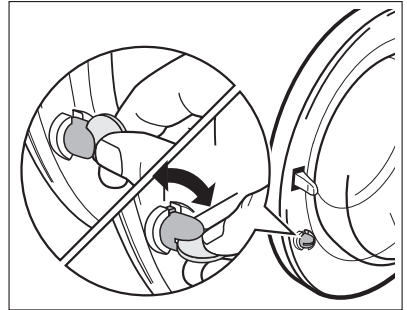

## Description de l'appareil

Votre nouveau lave-linge répond à toutes les exigences de traitement moderne du linge en économisant l'eau, l'énergie et la lessive.

L'éco clapet permet d'utiliser toute la lessive et d'économiser l'eau et donc l'énergie.

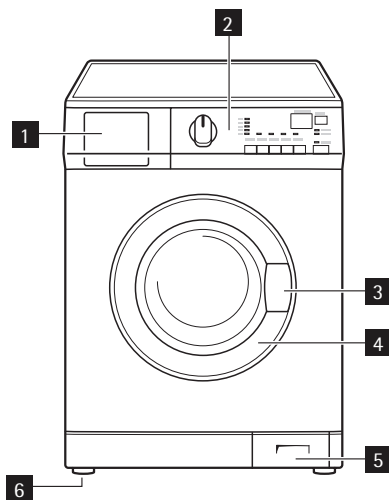



- 1 Boîte à produits
- 2 Bandeau de commande
- 3 Poignée d'ouverture du hublot
- 4 Plaque signalétique
- 5 Pompe de vidange
- 6 Pieds réglables

## Boîte à produits

 Bac à lessive en poudre utilisée pendant le **prélavage**. La lessive de prélavage est ajoutée au début du programme de lavage.

 Lessive en poudre ou liquide **pour le lavage principal**.

 Additifs liquides : assouplissant, amidon.

 Détachant utilisé pour le lavage principal avec l'option **TACHES**.

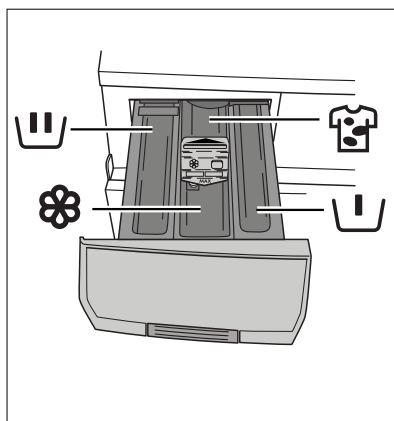



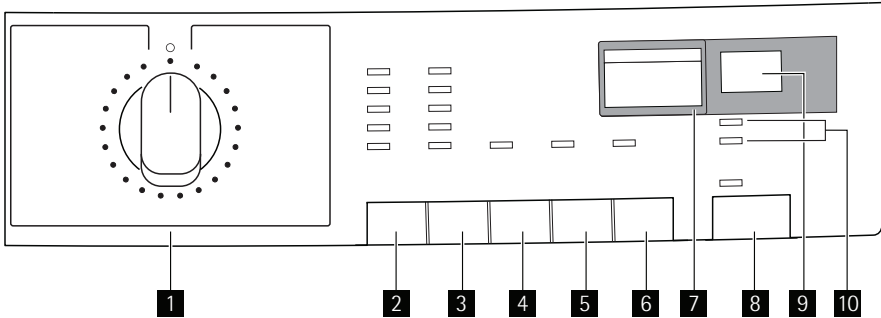

## Bandeau de commande

**i** Le bandeau de commande est illustré ci-dessous. Il comprend : le sélecteur de programme, les touches et les voyants. Ceux-ci sont signalés tout au long de la notice par les numéros auxquels ils se réfèrent.



- 1** Sélecteur de programme
- 2** Touche Température ( TEMP.)
- 3** Touche réduction d'ESSORAGE ( U/MIN. ESSORAGE)
- 4** Touche PRÉLAVAGE ( VORWÄSCHE PRELAVAGE)
- 5** Touche TACHES ( FLECKEN TACHES)
- 6** Touche GAIN DE TEMPS ( ZEITSPAREN TEMPS)
- 7** Affichage
- 8** Touche DÉPART/PAUSE ( START/PAUSE DEPART/PAUSE)
- 9** Touche DÉPART DIFFÉRÉ ( ZEITVORWAHL DEPART DIFFERE)
- 10** Voyants

### Table des symboles

-  = Arrêt cuve pleine
-  = Lavage à la main
-  = Froid
-  = Sécurité enfants

## Affichage (7)

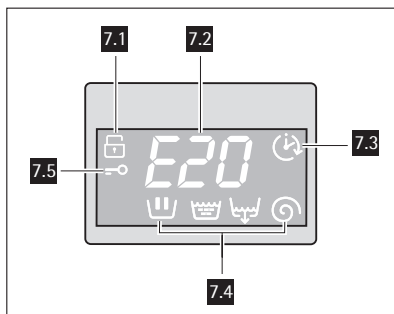





### 7.1 Symbole de la **Sécurité enfants**

#### 7.2

- **Durée du programme sélectionné** : après sélection d'un programme, la durée s'affiche en heures et en minutes (par exemple 2,05). La durée est calculée automatiquement sur la base de la charge maximale recommandée pour chaque type de textile. Après le départ du programme, le temps restant est réactualisé toutes les minutes.
- **Codes d'alarme** : en cas d'anomalie de fonctionnement, certains codes d'alarme s'affichent, par exemple E20 (voir le chapitre « En cas d'anomalie de fonctionnement »).
- **Fin de programme** : lorsque le programme est terminé, un 0 (zéro) clignotant  apparaît, le symbole 7.5 (Porte verrouillée) disparaît, le voyant pilote de la touche 8 ne s'affiche plus et le hublot peut être ouvert.
- **Sélection d'option erronée** : si vous sélectionnez une option incompatible avec le programme de lavage réglé, le message **Err** s'affiche pendant quelques secondes et le voyant jaune de la touche **8** se met à clignoter.
- **Départ différé** : en appuyant sur la touche correspondante, le délai sélectionné (maximum 20 heures) apparaît dans la fenêtre d'affichage pendant quelques secondes, puis la durée du programme préalablement sélectionné s'affiche. Le symbole 7.3 s'affiche. La valeur du départ différé diminue d'heure en heure. Lorsqu'il ne reste plus qu'une heure, elle diminue de minute en minute.

### 7.3 Départ différé – symbole

**7.4 Affichage du déroulement du programme** : l'écran affiche les phases de lavage du programme. Après le démarrage de l'appareil, l'écran affiche le symbole de la phase en cours :  = LAVAGE,  = RINÇAGE,  = VIDANGE,  = ESSORAGE.

### 7.5 Symbole du **hublot verrouillé**

Ce symbole signale si le hublot peut être ouvert ou pas :

- symbole allumé : le hublot ne peut pas être ouvert. L'appareil fonctionne ou est en mode d'arrêt cuve pleine.
- symbole éteint : le hublot peut être ouvert. Le programme de lavage est terminé.



## Voyants (10)

**i** Si le voyant ( ÜBERDOSIERT SURDOSAGE SURDOSAGE) **10.1** s'allume à la fin du programme, cela signifie qu'une quantité trop importante de produit de lessive a été utilisée.

Lorsque l'appareil effectue des RINÇAGES SUPPLÉMENTAIRES ( EXTRASPÜLEN RINÇAGE PLUS), le voyant **10.2** s'allume. Pour ajouter un rinçage, reportez-vous au chapitre « Sélection d'un rinçage supplémentaire ».

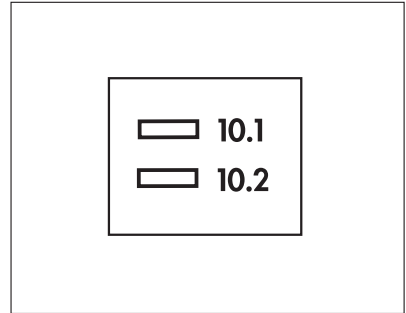

## Première utilisation

- i**
- Assurez-vous que les raccordements électriques et hydrauliques sont conformes aux instructions d'installation.
  - Retirez le bloc en polystyrène et tout autre matériel se trouvant dans le tambour.
  - Versez 2 litres d'eau dans le compartiment de lavage principal (L) de la boîte à produits pour activer l' **éco** clapet. Puis lancez un cycle coton à la température maximum, sans placer de linge dans l'appareil, afin d'éliminer du tambour et de la cuve les résidus de matériaux utilisés lors de la fabrication. Versez 1/2 mesure de lessive dans le compartiment de lavage principal et démarrez le programme.

## Personnalisation

### Signaux sonores

Le lave-linge est doté d'un dispositif sonore qui retentit dans les cas suivants :

- à la fin du cycle
- en cas d'anomalie de fonctionnement.

Appuyez simultanément sur les touches **3** et **4** pendant environ 6 secondes pour désactiver le signal sonore (le signal reste actif uniquement en cas d'alarme). Appuyez de nouveau sur ces deux touches pour réactiver le signal sonore.

### Sécurité enfants

Cette option permet de laisser en toute sécurité l'appareil sans surveillance pendant son fonctionnement.

Elle reste active même si l'appareil n'est pas en fonctionnement.

Il y a deux types de verrouillage :

- Avant d'appuyer sur la touche **8** : il est alors impossible de démarrer l'appareil.
- Après avoir appuyé sur la touche **8** : il est alors impossible de modifier une option ou le programme.

Pour activer ou désactiver cette option, appuyez simultanément sur les touches **4** et **5** pendant environ 6 secondes jusqu'à ce que le symbole **7.1** apparaisse ou disparaisse de l'afficheur.

## Utilisation quotidienne

### Chargement du linge

1. Ouvrez le hublot en tirant avec précaution vers l'extérieur à l'aide de la poignée. Placez les articles un à un dans le tambour, en les dépliant le plus possible.
2. Fermez correctement le hublot. L'enclenchement de la fermeture doit être audible.



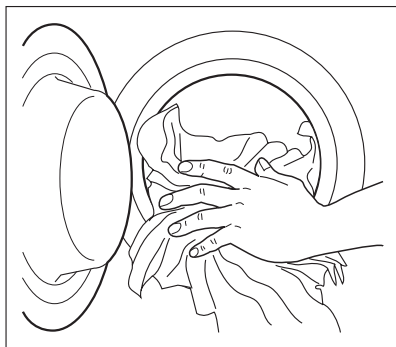

#### AVERTISSEMENT

Ne coincez pas de linge entre le hublot et le joint en caoutchouc.





### Dosage des produits lessiviels

Votre appareil a été conçu de manière à réduire vos consommations en eau et produits lessiviels, réduisez donc les doses préconisées par les fabricants de lessive.

1. Tirez la boîte à produits jusqu'à la butée. Dosez la lessive en poudre, versez-la dans le compartiment pour le lavage principal  et, si vous souhaitez effectuer un **pré-lavage**, versez la lessive dans le compartiment . Si vous utilisez un autre type de lessive, reportez-vous au paragraphe "produits lessiviels et additifs" du guide de lavage.

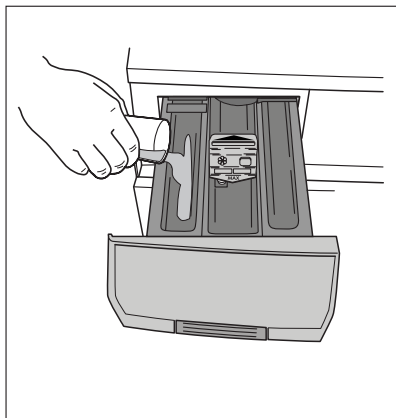
Si vous souhaitez utiliser la fonction **Dé-tachant**, versez le détachant dans le compartiment  signalé par une flèche.



2. Versez, le cas échéant, l'assouplissant dans le compartiment  (sans dépasser le niveau **MAX** ).  
Fermez doucement la boîte à produits.

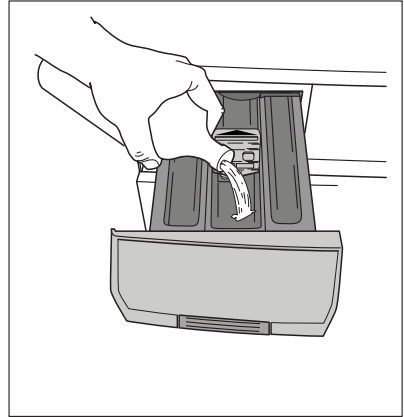



## Sélectionnez le programme souhaité en tournant le sélecteur sur (1)

Vous trouverez le programme approprié pour le type de linge en vous conformant aux descriptions des tableaux de programmes (voir " Programmes de lavage ").

Tournez le sélecteur sur le programme souhaité. Le sélecteur de programmes détermine le mode de lavage (par ex. niveau d'eau, mouvement du tambour, nombre de rinçages) et la température de l'eau de lavage en fonction de la nature et du degré de salissure du linge. Le voyant de la touche **8** clignote.

Le sélecteur de programmes peut être tourné vers la droite ou vers la gauche. Sur la position , le programme est réinitialisé et l'appareil est mis à l'arrêt.

**À la fin du programme, le sélecteur doit être tourné sur  pour mettre l'appareil à l'arrêt.**

-  Si vous tournez le sélecteur de programmes sur un autre programme pendant le fonctionnement, le voyant jaune de la touche **8** clignote trois fois et le message **Err** s'affiche pour indiquer l'erreur de sélection. L'appareil n'effectuera pas le nouveau programme sélectionné.

## Sélection de la TEMPERATURE souhaitée (Touche 2)

-  Lors de la sélection d'un programme, le lave-linge propose automatiquement la température par défaut proposée pour ce programme.

Appuyez sur cette touche par pressions successives pour augmenter ou diminuer la température si vous souhaitez que votre linge soit lavé à une température différente de celle proposée par le lave-linge.

En choisissant la position  (Froid), la machine lavera à l'eau froide. À utiliser avec les articles extrêmement délicats, par ex. les rideaux.

-  Pour connaître les températures maximale et minimale de l'eau de lavage, reportez-vous au tableau " Programme de lavage ".

## Sélectionnez la vitesse d'essorage (réduction de la VITESSE D'ESSORAGE) ou l'option ARRÊT CUVE PLEINE (Touche 3)

 Une fois que vous avez sélectionné le programme souhaité, l'appareil propose automatiquement la vitesse d'essorage maximum autorisée pour ce programme.

Appuyez sur cette touche par pressions successives pour modifier la vitesse d'essorage, si vous souhaitez que le linge soit essoré à une vitesse différente de celle proposée par le lave-linge. Le voyant correspondant s'allume.

**Arrêt cuve pleine** : en choisissant cette option, l'eau du dernier rinçage n'est pas évacuée pour éviter que le linge ne se froisse. Lorsque le programme est terminé, l'affichage indique un  clignotant, le symbole **7.5** s'affiche et le voyant de la touche **8** est éteint. Le hublot est bloqué pour indiquer qu'il faut vidanger l'eau avant de l'ouvrir.

**Pour vidanger l'eau, veuillez lire le chapitre " Fin du programme ".**

## Touches des options de programme

Selon le programme, différentes fonctions peuvent être combinées. Ces dernières doivent être sélectionnées après le choix d'un programme et avant la sélection de la touche **8**.

Si vous appuyez sur ces touches, les voyants correspondants s'allument. Si vous appuyez à nouveau, les voyants s'éteignent.

Lorsqu'une option non compatible est sélectionnée, le voyant jaune de la touche **8** clignote 3 fois, tandis que le message **Err** s'affiche pendant quelques secondes.

 Pour plus d'informations sur la compatibilité des programmes de lavage et des options, consultez le chapitre " Programmes de lavage ".

## Sélectionnez l'option PRÉLAVAGE (Touche 4)

Sélectionnez cette option si vous souhaitez que votre linge soit prélavé à 30 °C avant le lavage principal. Le pré-lavage se termine par un bref essorage pour les programmes COTON et SYNTHETIQUES, alors que pour le programme LINGE DELICAT, seule la vidange de l'eau est effectuée.

Le voyant correspondant s'allume.

## Sélection de l'option TACHES (Touche 5)

Pour le traitement avec un sel détachant, du linge très sale ou taché (lavage principal prolongé avec entraînement du produit optimisé pendant le lavage). Le voyant correspondant s'allume.

Cette option **n'est pas** compatible avec des températures de lavage inférieures à 40 °C. Si vous souhaitez effectuer un programme avec l'option TACHES, versez le détachant dans le compartiment  marqué d'une flèche bleue.

## Sélection de l'option GAIN DE TEMPS(Touche 6)

Cette option vous permet de modifier le temps de lavage automatiquement proposé par le lave-linge.

Avec cette touche, vous pouvez sélectionner les options suivantes :

**QUOTIDIEN** : lorsque vous appuyez une fois sur la touche **6**, le voyant correspondant s'allume et la durée de lavage est réduite pour laver le linge quotidien.

**RAPIDE** : lorsque vous appuyez deux fois sur la touche **6**, le voyant correspondant reste allumé et la durée de lavage est réduite pour laver le linge peu sale ou les articles qui ont été portés peu de temps. Le décompte de la durée de lavage s'affiche à l'écran.

## Sélection d'un rinçage supplémentaire (RINÇAGE PLUS)

Cet appareil est conçu pour consommer peu d'eau. Toutefois, pour les personnes particulièrement sensibles (allergiques aux lessives), il peut être nécessaire de rincer le linge avec une quantité d'eau supérieure.

Appuyez simultanément sur les touches **2** et **3** pendant quelques secondes : Le voyant **10.2** s'allume. Cette fonction reste allumée en permanence. Pour la supprimer, appuyez de nouveau sur les mêmes touches jusqu'à ce que le voyant **10.2** s'éteigne.

## Sélectionnez DEPART/PAUSE (touche 8)

Pour lancer le programme sélectionné, appuyez sur la touche **8** ; le voyant rouge correspondant cesse de clignoter.

Les symboles **7.4** et **7.5** s'affichent à l'écran pour indiquer que la machine a démarré et que le hublot est verrouillé.

Pour interrompre un programme en cours, appuyez sur la touche **8** : le voyant rouge correspondant clignote.

Pour redémarrer le programme là où il a été interrompu, **appuyez** de nouveau sur la touche **8**. Si vous avez sélectionné un départ différé à l'aide de la touche **9**, l'appareil commence son décompte. Si vous sélectionnez une option non compatible avec un programme, le voyant jaune de la touche **8** clignote 3 fois tandis que le message **Err** s'affiche pendant quelques secondes.

## Sélection de l'option DEPART DIFFERE (touche 9)

**Avant de lancer le programme**, si vous souhaitez en différer le départ, appuyez par pressions successives sur la touche pour sélectionner le délai souhaité.

Le départ différé sélectionné (jusqu'à 20 heures) apparaît sur la fenêtre d'affichage pendant quelques secondes, puis la durée du programme apparaît de nouveau.

Vous devez sélectionner cette option après avoir choisi le programme et avant d'appuyer sur la touche **8**.

En appuyant sur cette touche, le programme de lavage peut être différé de 30 min, 60 min, 90 min, 2 heures, puis d'heure en heure jusqu'à un maximum de 20 heures.

Le hublot sera verrouillé jusqu'au moment du départ différé. Si vous souhaitez ajouter du linge pendant la durée du départ différé, vous devez appuyer sur la touche **8** pour mettre le lave-linge en pause. Ajoutez le linge, fermez le hublot et appuyez de nouveau sur la touche **8**.

Sélection du départ différé.

- Sélectionnez le programme et les options requises.
- Sélectionnez le départ différé.
- Appuyez sur la touche **8** : l'appareil commence son décompte. Le programme démarre à l'expiration du départ différé sélectionné.

Annulation du départ différé

- Mettez le lave-linge en PAUSE en appuyant sur la touche **8**.
- Appuyez une fois sur la touche **9** jusqu'à ce que le symbole  s'affiche ;
- Appuyez de nouveau sur la touche **8** pour lancer le programme.



Le délai sélectionné ne peut être modifié qu'après avoir sélectionné de nouveau le programme de lavage.

Le départ différé ne peut pas être sélectionné avec le programme de vidange.

## Modification d'une option ou d'un programme en cours

Il est possible de modifier des options d'un programme en cours avant qu'elles ne soient exécutées. Avant d'effectuer un changement, vous devez mettre le lave-linge en pause en appuyant sur la touche **8**.

Si le programme est en cours, le seul moyen de le modifier **est de le réinitialiser**. Tournez le sélecteur sur , puis sur le nouveau programme sélectionné. Lancez le nouveau programme en appuyant de nouveau sur la touche **8**. L'eau reste dans la cuve.

## Interruption d'un programme

Appuyez sur la touche **8** pour interrompre le programme en cours ; le voyant correspondant clignote. Appuyez de nouveau sur la même touche pour redémarrer le programme.

## Annulation d'un programme



Pour annuler un programme en cours, tournez le sélecteur de programmes sur . Vous pouvez à présent sélectionner un nouveau programme.

## Ouverture du hublot en cours de programme



Le hublot est verrouillé pendant le départ différé et lorsque l'appareil est en cours de fonctionnement. Si vous devez l'ouvrir, mettez d'abord le lave-linge en pause en appuyant sur la touche **8**. Si le symbole **7.5** s'éteint au bout de quelques minutes, vous pouvez ouvrir le hublot.

Si le symbole **7.5** reste allumé et le hublot demeure verrouillé, cela signifie que le lave-linge est déjà en phase de chauffe ou que le niveau d'eau est trop élevé. Dans ce cas, le hublot ne s'ouvre pas. S'il n'est pas possible d'ouvrir le hublot, et si cela est absolument nécessaire, mettez le lave-linge hors tension en tournant le sélecteur sur . Au bout de quelques minutes, le hublot pourra être ouvert (**Attention au niveau et à la température de l'eau.**) Après avoir refermé le hublot, vous devrez sélectionner de nouveau le programme et les options et appuyer sur la touche **8**.

## A la fin du programme

Le lave-linge s'arrête automatiquement, le voyant de la touche **8** et le symbole **7.5** s'éteignent et  se met à clignoter. Des signaux sonores retentissent. Le hublot peut être ouvert. Si à la fin du programme ou de l'option sélectionnée, l'eau reste dans la cuve, le voyant  s'allume, le voyant de la touche **8** s'éteint et le hublot reste verrouillé pour signaler que l'eau doit être vidangée avant d'ouvrir le hublot.



Suivez les instructions ci-dessous pour vidanger l'eau :

- Tournez le sélecteur de programmes sur 
- Sélectionnez le programme vidange ou essorage
- Réduisez la vitesse d'essorage, si nécessaire, en appuyant sur la touche correspondante
- Appuyez sur la touche **8** pour lancer le programme
- Lorsque le programme est terminé,  clignote dans la fenêtre d'affichage. Le symbole **7.5** s'éteint et le hublot peut être ouvert.

Tournez le sélecteur de programmes sur  pour mettre le lave-linge à l'arrêt. Sortez le linge et vérifiez que le tambour est vide. Débranchez la prise de courant et fermez le robinet d'arrivée d'eau. Laissez le hublot ouvert pour éviter la formation de moisissures et l'apparition de mauvaises odeurs.





**Mode Veille :** une fois le programme terminé, le système d'économie d'énergie s'active au bout de quelques minutes. La luminosité de l'écran est réduite. Pour sortir du mode d'économie d'énergie, il suffit d'appuyer sur n'importe quelle touche de l'appareil.











## Programmes de lavage



Programme Température maximale et minimale Description du cycle Charge maximale Type de linge	Options	Compartiment la- vage
<b>KOCH-/BUNTWÄSCHE - BLANC COULEURS</b> COTON / LIN 95° - Froid Lavage principal - Rinçages - Essorage long Charge max. 7 kg – Charge réduite 3,5 kg <b>Coton blanc et couleur</b> (articles normalement sales).	RÉDUCTION DE LA VI- TESSE D'ESSORAGE ARRÊT CUVE PLEINE PRÉLAVAGE <sup>1)</sup> TACHES <sup>2)</sup> RINÇAGE PLUS GAIN DE TEMPS <sup>3)</sup>	
<b>HYGIENE</b> HYGIÈNE 60° Lavage principal - Rinçages - Essorage long Charge max. 7 kg Programme de lavage pour le coton blanc. Ce pro- gramme détruit les micro-organismes par un lavage à 60°C et un rinçage supplémentaire. Son action est donc plus efficace. Versez un additif spécial hygiène dans le compartiment du détachant et sélectionnez l'option Taches.	RÉDUCTION DE LA VI- TESSE D'ESSORAGE ARRÊT CUVE PLEINE PRÉLAVAGE <sup>1)</sup> TACHES	
<b>40- 60 MIX</b> TISSUS MÉLANGÉS 40° Lavage principal - Rinçages - Essorage long Charge max. 7 kg <b>Coton blanc et couleur</b> Ce programme peut être utilisé pour du linge qui doit être lavé séparément à 40°C ou 60°C. Vous pouvez donc charger le tambour au maximum de sa capacité pour économiser l'éner- gie et l'eau. Vous obtiendrez les mêmes résultats sa- tisfaisants qu'avec un programme normal à 60°C.	RÉDUCTION DE LA VI- TESSE D'ESSORAGE ARRÊT CUVE PLEINE PRÉLAVAGE <sup>1)</sup> TACHES RINÇAGE PLUS	

Programme Température maximale et minimale Description du cycle Charge maximale Type de linge	Options	Compartiment la- vage
<b>JEANS</b> JEANS 60° - Froid Lavage principal - Rinçages - Essorage long Charge max. 3,5 kg Avec ce programme, il est possible de laver des articles en jean, tels que pantalons, chemises ou vestes, mais aussi des articles en jersey confectionnés avec des matières haute technologie (l'option Rinçage plus est automatiquement activée).	RÉDUCTION DE LA VI- TESSE D'ESSORAGE ARRÊT CUVE PLEINE PRÉLAVAGE <sup>1)</sup>	
<b>PFLEGELEICHT -SYNTHETIQUES</b> SYNTHÉTIQUES 60° - Froid Lavage principal - Rinçages - Essorage court Charge max. 3,5 kg - Charge réduite 2 kg <b>Synthétiques ou tissus mélangés</b> : sous-vête- ments, vêtements de couleur, chemises irrétrécissa- bles, chemisiers.	RÉDUCTION DE LA VI- TESSE D'ESSORAGE ARRÊT CUVE PLEINE PRÉLAVAGE <sup>1)</sup> TACHES <sup>2)</sup> RINÇAGE PLUS GAIN DE TEMPS <sup>3)</sup>	
<b>LEICHTBÜGELN PLUS - REPASSAGE FACILE PLUS</b> FACILE À REPASSER 60° - Froid Lavage principal - Rinçages - Essorage court Charge max. 1,5 kg <b>Synthétiques ou tissus mélangés à laver et à es-            sorer en douceur.</b> En choisissant ce programme, le lavage et l'essorage sont effectués en douceur pour éviter le froissement du linge. Il sera ainsi plus facile à repasser. De plus, l'appareil effectuera quelques rin- çages supplémentaires.	RÉDUCTION DE LA VI- TESSE D'ESSORAGE ARRÊT CUVE PLEINE PRÉLAVAGE <sup>1)</sup> RINÇAGE PLUS	
<b>FEINWÄSCHE - DELICATS</b> DÉLICAT 40° - Froid Lavage principal - Rinçages - Essorage court Charge maxi kg 3,5 - Charge réduite kg 2 <b>Tissus délicats</b> : acrylique, viscose, polyester.	RÉDUCTION DE LA VI- TESSE D'ESSORAGE ARRÊT CUVE PLEINE PRÉLAVAGE <sup>1)</sup> TACHES <sup>2)</sup> RINÇAGE PLUS GAIN DE TEMPS <sup>3)</sup>	
<b>VISKOSE - VISCOSE</b> VISCOSE 40° - Froid Lavage principal - Rinçages - Essorage court Charge max. kg 3,5 Programme doux spécialement conçu pour les tissus comme la viscose, le cupro ou le lyocell. Le lavage est plus intensif qu'avec le programme Lavage main.	RÉDUCTION DE LA VI- TESSE D'ESSORAGE ARRÊT CUVE PLEINE PRÉLAVAGE <sup>1)</sup> TACHES <sup>2)</sup> RINÇAGE PLUS	



Programme Température maximale et minimale Description du cycle Charge maximale Type de linge	Options	Compartiment la- vage
<b>FEINSPÜLEN – RINÇAGES DELICATS</b> RINÇAGES DÉLICATS Rinçages – Essorage court Charge max. 7 kg Avec ce programme, il est possible de rincer et d'essorer les vêtements lavés à la main. Le lave-linge effectue plusieurs rinçages, suivis d'un dernier essorage.	RÉDUCTION DE LA VITESSE D'ESSORAGE ARRÊT CUVE PLEINE RINÇAGE PLUS	
<b>PUMPEN – VIDANGE</b> VIDANGE Vidange Charge max. 7 kg Pour évacuer l'eau du dernier rinçage des programmes/options qui prennent fin avec de l'eau dans la cuve.		
<b>SCHLEUDERN – ESSORAGE</b> ESSORAGE Vidange et essorage long Charge max. 7 kg Essorage séparé pour les vêtements lavés à la main ou après un programme qui s'arrête avec la cuve pleine d'eau. Le sélecteur de programme doit être tourné vers  . Vous pouvez choisir la vitesse d'essorage à l'aide de la touche correspondante en fonction des textiles à essorer.	RÉDUCTION DE LA VITESSE D'ESSORAGE	
<b>DAUNEN – COUETTE</b> DUVETS 40° – 30° Lavage principal – Rinçages – Essorage court Charge max. 2 kg Programme spécial destiné à une seule couverture, un seul duvet ou un seul couvre-lit synthétique.	RÉDUCTION DE LA VITESSE D'ESSORAGE	
<b>WOLLE PLUS – LAINE PLUS</b> ( Lavage à la main)  LAINE PLUS 40° – Froid Lavage principal – Rinçages – Essorage court Charge max. 2 kg Programme de lavage pour la laine lavable en machine ainsi que pour les lainages lavables à la main et les tissus délicats portant la mention « Laver à la main ». <b>Remarque</b> : un article seul ou volumineux peut provoquer un balourd. Si l'appareil n'effectue pas la dernière phase d'essorage, ajoutez du linge, répartissez-le manuellement, puis sélectionnez le programme d'essorage.	RÉDUCTION DE LA VITESSE D'ESSORAGE ARRÊT CUVE PLEINE	

Programme Température maximale et minimale Description du cycle Charge maximale Type de linge	Options	Compartiment la- vage
<b>DESSOUS – LINGERIE</b> (Lavage à la main)  LINGERIE 40° - Froid Lavage principal - Rinçages - Essorage court Charge max. 1 kg Ce programme convient aux textiles très fragiles, comme la lingerie, les soutiens-gorges et les sous-vêtements, etc.	RÉDUCTION DE LA VITESSE D'ESSORAGE ARRÊT CUVE PLEINE	 
<b>SEIDE – SOIE</b> SOIE 30° - Froid Lavage principal - Rinçages - Essorage court Charge max. 1 kg Programme de lavage délicat pour la soie et les synthétiques mélangés.	RÉDUCTION DE LA VITESSE D'ESSORAGE ARRÊT CUVE PLEINE	 
<b>OUTDOOR – BLOUSONS</b> BLOUSONS 40° - Froid Lavage principal - Rinçages - Essorage court Charge max. 3 kg Programme spécial pour les blousons. N'utilisez pas d'additifs avec ce programme.	RÉDUCTION DE LA VITESSE D'ESSORAGE ARRÊT CUVE PLEINE RINÇAGE PLUS	
<b>SPORT INTENSIV – SPORT</b> SPORT 40° - Froid Prélavage - Lavage principal - Rinçages - Essorage court Charge max. 3 kg Ce programme spécial convient aux articles de sport très sales. Le lave-linge ajoutera automatiquement une phase de prélavage avant le lavage pour éliminer les taches de boue. Nous vous conseillons de NE PAS mettre de lessive dans le  compartiment lavage de la boîte à produits.	RÉDUCTION DE LA VITESSE D'ESSORAGE ARRÊT CUVE PLEINE RINÇAGE PLUS	 
<b>20 MIN. – 3 KG</b> 30° Lavage principal - Rinçages - Essorage court Charge max. 3 kg Ce programme s'utilise pour le lavage rapide des articles de sport, du linge en coton et des synthétiques légèrement sales ou portés une seule fois.	RÉDUCTION DE LA VITESSE D'ESSORAGE	 

Programme Température maximale et minimale Description du cycle Charge maximale Type de linge	Options	Compartiment la- vage
<b>SCHNELL INTENSIV – INTENSIF</b> INTENSIF 60° - 40° Lavage principal - Rinçages - Essorage court Charge max. 5 kg Programme de lavage rapide pour du coton blanc ou couleur bon teint et des tissus mélangés peu sales.	RÉDUCTION DE LA VI- TESSE D'ESSORAGE ARRÊT CUVE PLEINE RINÇAGE PLUS	
<b>ENERGIESPAREN – ECONOMIQUE</b> COTON ÉCO 60° Lavage principal - Rinçages - Essorage long Charge max. 7 kg <b>Coton blanc et couleur bon teint .</b> Ce programme est réservé au lavage des articles en coton normalement ou peu sales. La température sera réduite et la durée de lavage sera prolongée. Ceci permet d'obtenir un lavage efficace tout en économisant de l'énergie.	RÉDUCTION DE LA VI- TESSE D'ESSORAGE ARRÊT CUVE PLEINE PRÉLAVAGE <sup>1)</sup> TACHES RINÇAGE PLUS	
 / <b>AUS ARRET = ARRÊT</b> Pour annuler un programme en cours ou mettre l'appareil à l'arrêt.		

1) Si vous utilisez des lessives liquides, sélectionnez un programme sans pré-lavage.

2) L'option TACHES ne peut être sélectionnée qu'à une température d'au moins 40 °C.

3) Si vous sélectionnez l'option Court à l'aide de la touche **6**, nous vous conseillons de réduire la charge maximale comme indiqué. La charge à pleine capacité est toutefois possible, mais elle n'offre pas les mêmes résultats de lavage.

## Conseils utiles

### Tri du linge

Suivez les symboles pour l'entretien des textiles se trouvant sur l'étiquette dont chaque article est muni et les instructions de lavage du fabricant. Nous vous conseillons de trier le linge : d'un côté, le linge résistant pouvant supporter un lavage et un repassage énergétiques, de l'autre, le linge délicat qu'il convient de traiter avec précaution.

## Températures

<b>95° ou 90°</b>	Pour le lin et le coton blancs normalement sales (par exemple, torchons, serviettes, nappes, draps, etc.)
<b>60°/50°</b>	Pour les articles bon teint normalement sales (par exemple, les chemises, les chemises de nuit, les pyjamas, etc.), en lin, coton ou fibres synthétiques et pour le coton blanc légèrement sale (par exemple, les sous-vêtements)
<b>40°/30° - Froid</b>	Pour les articles délicats (par exemple, les voilages), les mélanges comprenant des fibres synthétiques et les lainages portant l'étiquette "pure laine, lavable en machine, irrétrécissable"

## Avant le chargement du linge

Lavez les articles "blancs" et les couleurs séparément. Les articles blancs peuvent perdre de leur blancheur au cours du lavage.

Lorsqu'ils sont lavés pour la première fois, les articles de couleur peuvent perdre de leur couleur et déteindre sur d'autres pièces de linge ; ils doivent donc être lavés séparément la première fois.

**Videz les poches intérieures et les poches des pantalons des petits objets métalliques qu'elles pourraient contenir (clous, épingles, trombones, etc.).**

Boutonnez les taies d'oreiller, fermez les fermetures à glissière et à pression, les crochets. Nouez les ceintures et les rubans.

Traitez les taches tenaces avant le lavage.

Frottez les endroits particulièrement sales à l'aide d'un détergent ou d'une pâte spécifique. Apportez un soin tout particulier aux rideaux. Enlevez les crochets ou placez-les dans une housse ou un filet.

## Charge maximale

La quantité de linge introduite dans le tambour ne doit pas dépasser la capacité indiquée dans les tableaux de programmes de lavage.

Règles générales :

- **Coton, lin** : tambour plein mais sans surcharger ;
- **Synthétiques** : tambour à moitié de son volume ;
- **Articles délicats et lainages** : tambour au tiers de son volume.

Utilisez si possible l'appareil à pleine capacité plutôt qu'avec des charges partielles afin de réaliser des économies d'eau et d'énergie.

Pour le linge très sale ou en tissu éponge, réduisez la charge.

## Poids du linge

Nous vous donnons les poids moyens suivants à titre indicatif :

Nous vous donnons les poids moyens suivants à titre indicatif :	
peignoir	1200 g
housse de couette	700 g
tabliers de travail pour homme	600 g
drap, pyjamas homme	500 g

Nous vous donnons les poids moyens suivants à titre indicatif :

nappe	250 g
taie, serviette, chemise de nuit, chemise	200 g
torchon, slips, serviette de table, chemisier	100 g

## Traitement des taches

Les taches résistantes ne s'éliminent pas toujours avec de l'eau et de la lessive. Il est donc conseillé de les traiter avant le lavage.

**Sang** : traitez les taches fraîches avec de l'eau froide. Pour les taches sèches, laissez tremper toute la nuit dans de l'eau mélangée à un produit spécial. Savonnez, frottez et rincez.

**Peinture à l'huile** : tamponnez à l'aide d'un solvant après avoir étalé le vêtement sur un chiffon propre ; répétez plusieurs fois.

**Taches de gras séchés** : étalez le vêtement sur un chiffon propre et tamponnez avec de l'essence de térébenthine.

**Rouille** : utilisez un produit anti-rouille en suivant attentivement les conseils du fabricant. Pour les vieilles taches, assurez-vous que la nature du textile supporte le produit.

**Taches de moisi** : traitez avec un agent de blanchiment (blancs et couleur bon teint seulement).

**Herbe** : savonnez légèrement, traitez avec un agent de blanchiment (blancs et couleur bon teint seulement).

**Crayon à bille et colle** : imprégnez d'acétone <sup>1)</sup> étalez le vêtement sur un chiffon propre et tamponnez.

**Rouge à lèvres** : tamponnez à l'acétone comme ci-dessus et traitez les taches avec de l'alcool dénaturé. Traitez les marques résiduelles avec un agent de blanchiment.

**Vin rouge** : faites tremper dans de l'eau et un produit nettoyant. Rincez et traitez avec de l'acide acétique ou citrique, puis rincez. Traitez les marques résiduelles avec un agent de blanchiment.

**Encre** : en fonction du type d'encre, imbibe le tissu d'acétone <sup>1)</sup> puis d'acide acétique ; traitez les marques résiduelles sur les tissus blancs avec un agent de blanchiment et rincez.

**Cambouis - goudron** : étalez un peu de beurre frais sur la tache, laissez reposer puis tamponnez avec de l'essence de térébenthine.

## Choix de la lessive

Les fabricants de lessive indiquent sur les emballages la quantité de lessive à utiliser selon la charge de linge. Conformez-vous aux doses et aux instructions préconisées sur les emballages.

Bien qu'ils soient biodégradables, les détergents contiennent des substances qui, lorsqu'elles sont utilisées en grandes quantités, peuvent bouleverser le fragile équilibre de la nature.

Le choix de la lessive dépend du type de textile (délicats, lainages, coton, etc.), de la couleur, de la température de lavage et du degré de salissure.

Toutes les marques de lessives courantes vendues dans le commerce peuvent être utilisées avec cet appareil :

- lessives en poudre pour tous les types de textiles
- lessives en poudre pour les tissus délicats (60°C max) et les lainages

1) ne pas utiliser d'acétone sur de la soie artificielle,

- lessives liquides, de préférence pour les programmes de lavage à températures peu élevées (60°C max.) pour tous les types de tissus, ou lessives spéciales pour les lainages uniquement.

La lessive et les additifs doivent être versés dans les compartiments correspondants de la boîte à produits avant le démarrage du programme.

Pour les lessives liquides, sélectionnez un programme **sans** prélavage.

L'appareil comprend un système de recirculation qui permet une utilisation optimale des lessives concentrées.

Respectez le dosage indiqué sur le flacon, en fonction de la caractéristique de l'assouplissant utilisé, normal ou concentré. **Ne dépassez pas les doses maximales**.

## Degrés de dureté de l'eau

L'eau a plusieurs degrés de dureté. Vous obtiendrez le degré de dureté de votre eau en contactant la compagnie de distribution d'eau de votre région ou tout autre service compétent.



Si l'eau est moyennement ou très dure, un adoucisseur d'eau doit alors être ajouté (à partir du degré de dureté II). Conformez-vous aux instructions du fabricant. La quantité de lessive peut alors toujours être ajustée jusqu'au degré de dureté I (= peu dure ou douce).

Niveau	Caractéristique	Degrés de dureté de l'eau	
		°dH allemand	°T.H. français
1	douce	0-7	0-15
2	moyenne	8-14	16-25
3	dure	15-21	26-37
4	très dure	> 21	> 37

## Entretien et nettoyage

Vous devez DÉBRANCHER l'appareil du réseau électrique avant toute opération de nettoyage ou d'entretien.

### Détartrage de l'appareil

L'eau du robinet contient du calcaire. Toutefois, il n'est généralement pas nécessaire de détartrer l'appareil si le produit lessiviel est bien dosé. Si le détartrage s'impose, utilisez un produit spécifique qui ne soit pas corrosif, spécialement conçu pour les lave-linge, que vous pourrez vous procurer dans le commerce. Respectez le dosage indiqué sur l'emballage.

### Après chaque lavage

Laissez le hublot entrouvert après chaque utilisation. Ceci empêchera la formation de moisissures et de mauvaises odeurs à l'intérieur de l'appareil et permettra d'aérer la cuve.

### Entretien régulier

Les lavages à basse température peuvent provoquer l'accumulation de résidus à l'intérieur du tambour.

Nous vous conseillons d'effectuer un lavage d'entretien régulier.

Procédez comme suit :

- Le tambour doit être vide.
- Sélectionnez le programme de lavage pour coton le plus chaud.
- Utilisez une mesure de lessive normale, un type de poudre ayant des propriétés biologiques.

## La carrosserie

Nettoyez-la à l'eau savonneuse. Rincez et séchez soigneusement.



N'utilisez jamais d'alcool, de produits abrasifs ou caustiques.

## Boîte à produits

La boîte à produits doit être nettoyée régulièrement.

1. Tirez sur la boîte à produits.
2. Enlevez l'élément supérieur du compartiment pour assouplissant.
3. Nettoyez tous les éléments sous l'eau courante.
4. Repoussez l'élément pour assouplissant jusqu'à la butée de sorte qu'il soit correctement en place.

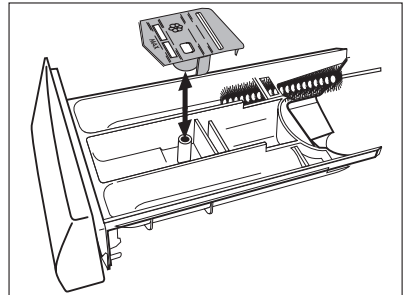

5. Sortez la boîte à produits de son logement. Utilisez une petite brosse pour enlever les résidus de lessive qui se sont incrustés dans le logement interne de la boîte.
6. Rincez correctement la boîte à produits avant de la remettre en place.

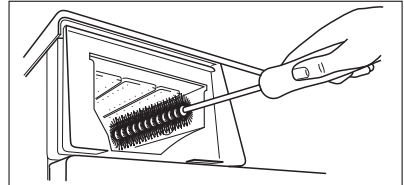

## Le tambour

Des corps étrangers sujets à la rouille dans le linge ou bien l'eau ferrugineuse du robinet peuvent provoquer des dépôts de rouille dans le tambour.



Ne nettoyez pas le tambour avec des produits de détartrage acides, des produits abrasifs contenant du chlore ou avec une paille de fer.

1. Éliminez les dépôts de rouille à l'intérieur du tambour avec un produit de nettoyage pour acier inoxydable.
2. Effectuez un cycle de lavage sans linge pour éliminer les résidus de produits de nettoyage.

Programme : bref programme pour Coton à température maximale auquel vous devez ajouter environ le quart d'une dose de lessive.

## Le joint du hublot

Contrôlez régulièrement qu'il n'y ait pas de corps étrangers dans le joint d'étanchéité du hublot.

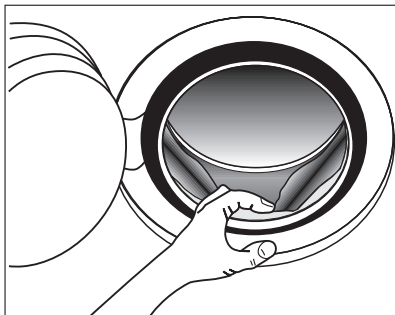

## La pompe de vidange

La pompe doit être contrôlée régulièrement et surtout si :

- l'appareil ne vidange pas ou n'essore pas
- l'appareil fait un bruit inhabituel pendant la vidange dû au blocage de la pompe par des objets tels que épingles de sûreté, pièces de monnaie, agrafes, etc.

Procédez comme suit :

1. débranchez l'appareil.
2. si nécessaire, attendez que l'eau refroidisse.
3. ouvrez le volet de la pompe.

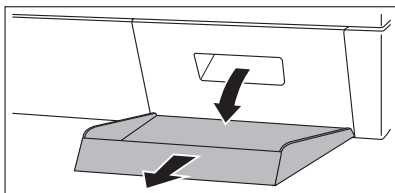

4. placez un récipient sur le sol à proximité de la pompe pour recueillir l'eau qui pourrait éventuellement en sortir.
5. sortez le petit tuyau d'évacuation de son siège, placez-le dans le récipient et enlevez le bouchon.

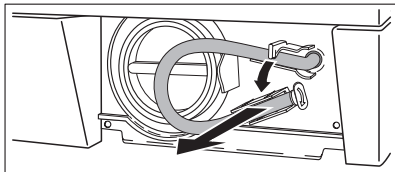



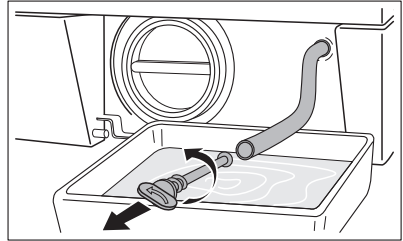

6. Quand l'eau ne sort plus, dévissez le couvercle de la pompe et retirez-le. Conservez toujours à portée de main un chiffon pour essuyer l'eau qui s'écoule de la pompe lors du retrait du couvercle.

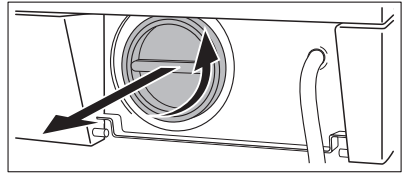

7. Enlevez les éventuels objets bloquant la pompe en la tournant comme indiqué.

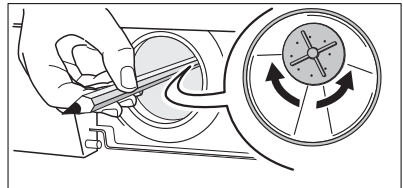
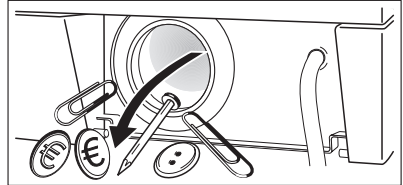

8. Bouchez à nouveau le petit tuyau d'évacuation et remettez-le à sa place.

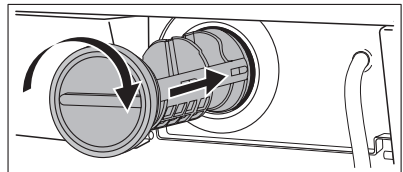

9. Revissez le couvercle de la pompe.  
10. Fermez le volet.



### AVERTISSEMENT

Lorsque l'appareil fonctionne, et selon le programme sélectionné, la pompe peut contenir de l'eau chaude. Ne retirez jamais le couvercle de la pompe pendant un cycle de lavage ; attendez toujours que le cycle soit terminé et que l'appareil soit vide. Lors de la remise en place du couvercle, refixez-le avec soin pour éviter une fuite et empêcher les enfants de le retirer.

## Nettoyage des filtres du tuyau d'arrivée d'eau



Si l'appareil ne se remplit pas, met du temps à se remplir, la touche de départ clignote en jaune ou qu'un message d'alarme s'affiche (si l'afficheur est disponible) (pour plus de détails, voir le chapitre « En cas d'anomalie de fonctionnement »), les filtres sont peut-être obstrués.

Pour nettoyer les filtres du tuyau d'arrivée d'eau :

1. Fermez le robinet d'arrivée d'eau.
2. Dévissez le tuyau du robinet.
3. Nettoyez le filtre du tuyau à l'aide d'une brosse dure.
4. Revissez le tuyau sur le robinet. Vérifiez le raccordement.

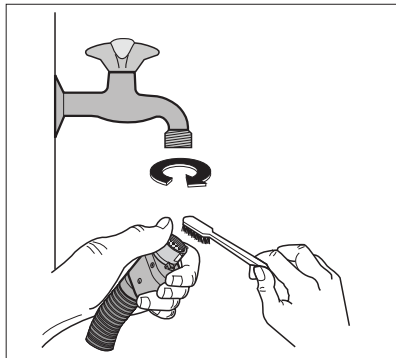

5. Dévissez le tuyau de l'appareil. Conservez à portée de main un chiffon car de l'eau peut s'écouler.
6. Nettoyez le filtre à l'aide d'une brosse dure ou d'un chiffon.

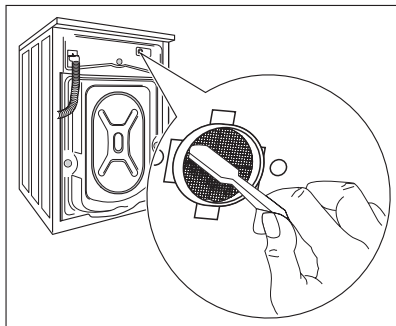

7. Revissez le tuyau sur l'appareil et vérifiez le raccordement.
8. Ouvrez le robinet d'arrivée d'eau.

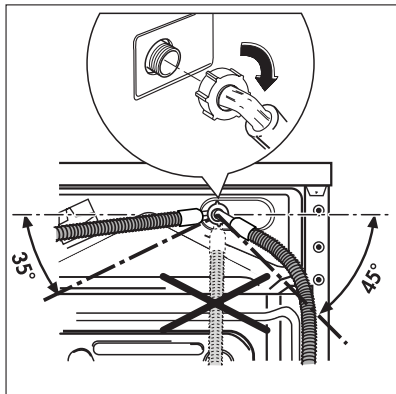

## Précautions contre le gel

Si votre appareil est exposé à des températures inférieures à 0 °C, prenez les précautions suivantes :

1. Débranchez l'appareil. Fermez le robinet d'arrivée d'eau et dévissez le tuyau du robinet.
2. Placez l'extrémité du petit tuyau d'évacuation et du tuyau d'arrivée d'eau dans une cuvette placée au sol, et laissez l'eau s'écouler.
3. Revissez le tuyau d'arrivée d'eau au robinet et remettez le tuyau d'évacuation à sa place, après l'avoir bouché.

De cette façon, l'eau restée dans les tuyaux sera évacuée, évitant ainsi la formation de gel et l'endommagement de l'appareil.

Avant réutiliser votre appareil, assurez-vous que la température ambiante est supérieure à 0 °C.

## Vidange de secours

Si l'appareil ne vidange pas, procédez de la façon suivante pour évacuer l'eau :

1. débranchez l'appareil ;
2. Fermez le robinet d'arrivée d'eau ;
3. si nécessaire, attendez que l'eau refroidisse ;
4. ouvrez le volet de la pompe ;
5. posez un récipient sur le sol, sortez et placez l'extrémité du petit tuyau d'évacuation dans le récipient. Enlevez le bouchon. L'eau s'écoulera par gravité dans le récipient. Lorsque le récipient est plein, rebouchez le tuyau. Videz le récipient. Répétez l'opération jusqu'à ce que l'eau cesse de sortir ;
6. nettoyez la pompe si nécessaire, comme décrit plus haut ;
7. remettez le petit tuyau d'évacuation à sa place après l'avoir bouché ;
8. Vissez le couvercle de la pompe et fermez le volet.

## En cas d'anomalie de fonctionnement

Certaines anomalies résultent d'un manque d'entretien ou d'opérations incorrectes et peuvent être résolues sans faire appel à un technicien. Nous vous recommandons de procéder aux vérifications suivantes sur votre lave-linge avant d'appeler votre Service Après-vente. En cours de fonctionnement, il est possible que le voyant **jaune** de la touche **8** clignote, qu'un des codes d'alarme suivants s'affiche et que des signaux sonores retentissent simultanément toutes les 20 secondes pour indiquer une anomalie :

- **E10** : problème d'arrivée d'eau
- **E20** : problème d'évacuation d'eau
- **E40** : hublot ouvert
- **EFO** : déclenchement du système de sécurité anti-débordement

Une fois le problème résolu, appuyez sur la touche **8** pour redémarrer le programme. Si le problème persiste malgré toutes les vérifications, contactez votre Service Après-vente.

Symptôme	Cause possible/Solution
Le lave-linge ne démarre pas :	<p>le hublot n'est pas fermé. <b>E40</b></p> <ul style="list-style-type: none"> <li>• Fermez correctement le hublot.</li> </ul> <p>L'appareil n'est pas correctement branché.</p> <ul style="list-style-type: none"> <li>• Branchez l'appareil.</li> </ul> <p>La prise n'est pas alimentée.</p> <ul style="list-style-type: none"> <li>• Vérifiez votre installation électrique domestique.</li> </ul> <p>Le fusible de l'installation électrique est endommagé.</p> <ul style="list-style-type: none"> <li>• Remplacez le fusible.</li> </ul> <p>Le sélecteur n'a pas été correctement positionné et la touche <b>8</b> n'est pas enclenchée.</p> <ul style="list-style-type: none"> <li>• Tournez le sélecteur et réappuyez sur la touche <b>8</b>.</li> </ul> <p>Le départ différé a été sélectionné.</p> <ul style="list-style-type: none"> <li>• Si le linge doit être lavé immédiatement, annulez le départ différé.</li> </ul> <p>La sécurité enfants a été activée.</p> <ul style="list-style-type: none"> <li>• Désactivez ce dispositif.</li> </ul>
L'appareil n'est pas approvisionné en eau :	<p>Le robinet d'arrivée d'eau est fermé. <b>E10</b></p> <ul style="list-style-type: none"> <li>• Ouvrez le robinet d'arrivée d'eau.</li> </ul> <p>Le tuyau d'arrivée d'eau est écrasé ou plié.</p> <p><b>E10</b></p> <ul style="list-style-type: none"> <li>• Vérifiez le raccordement du tuyau d'arrivée d'eau.</li> </ul> <p>Le filtre du tuyau d'arrivée d'eau ou du robinet est obstrué. <b>E10</b></p> <ul style="list-style-type: none"> <li>• Nettoyez les filtres du tuyau d'arrivée d'eau (voir le chapitre « Nettoyage des filtres du tuyau d'arrivée d'eau » pour plus d'informations).</li> </ul> <p>Le hublot n'est pas correctement fermé. <b>E40</b></p> <ul style="list-style-type: none"> <li>• Fermez correctement le hublot.</li> </ul>
L'appareil se remplit d'eau mais vidange immédiatement :	<p>La crosse de vidange est positionnée trop bas.</p> <ul style="list-style-type: none"> <li>• Reportez-vous au paragraphe intitulé « Vidange ».</li> </ul>

Symptôme	Cause possible/Solution
<p><b>L'appareil ne vidange pas et/ou n'essore pas :</b></p>	<p>Le tuyau de vidange est écrasé ou plié. <b>E20</b></p> <ul style="list-style-type: none"> <li>• Vérifiez le raccordement du tuyau de vidange.</li> </ul> <p>La pompe de vidange est obstruée. <b>E20</b></p> <ul style="list-style-type: none"> <li>• Nettoyez la pompe de vidange.</li> </ul> <p>Vous avez sélectionné une option ou un programme qui prévoit de garder l'eau dans la cuve à la fin du programme ou qui élimine les phases d'essorage.</p> <ul style="list-style-type: none"> <li>• Sélectionnez le programme de vidange ou d'essorage.</li> </ul> <p>Le linge n'est pas correctement réparti dans le tambour.</p> <ul style="list-style-type: none"> <li>• Répartissez le linge dans le tambour.</li> </ul>
<p><b>Il y a de l'eau au pied de l'appareil :</b></p>	<p>vous avez utilisé trop de lessive ou une lessive qui n'est pas adaptée au lavage en machine (trop de mousse).</p> <ul style="list-style-type: none"> <li>• Réduisez la quantité de lessive ou utilisez une autre lessive mieux adaptée.</li> </ul> <p>Vérifiez que les raccordements des tuyaux sont étanches. Il n'est pas toujours facile de voir si de l'eau s'écoule le long d'un tuyau ; vérifiez s'il est mouillé.</p> <ul style="list-style-type: none"> <li>• Vérifiez le raccordement du tuyau d'arrivée d'eau.</li> </ul> <p>Le tuyau de vidange ou d'alimentation est endommagé.</p> <ul style="list-style-type: none"> <li>• Remplacez-le si nécessaire.</li> </ul> <p>Le bouchon du petit tuyau d'évacuation n'a pas été remis en place ou bien le filtre n'a pas été revissé correctement après le nettoyage de la pompe.</p> <ul style="list-style-type: none"> <li>• Bouchez à nouveau le petit tuyau d'évacuation ou revissez le filtre à fond.</li> </ul>
<p><b>Les résultats de lavage ne sont pas satisfaisants :</b></p>	<p>vous avez utilisé trop peu de lessive ou une lessive qui ne convient pas au lavage en machine.</p> <ul style="list-style-type: none"> <li>• Augmentez la quantité de lessive ou utilisez une autre lessive mieux adaptée.</li> </ul> <p>Les taches tenaces n'ont pas été préalablement traitées.</p> <ul style="list-style-type: none"> <li>• Utilisez des produits du commerce pour traiter les taches tenaces.</li> </ul> <p>Vous avez sélectionné un programme ou une température de lavage inadapté.</p> <ul style="list-style-type: none"> <li>• Assurez-vous d'avoir sélectionné la bonne température ou le bon programme.</li> </ul> <p>Il y a trop de linge.</p> <ul style="list-style-type: none"> <li>• Réduisez la charge.</li> </ul>

Symptôme	Cause possible/Solution
Le hublot ne s'ouvre pas :	<p>le programme n'est pas terminé.</p> <ul style="list-style-type: none"> <li>• Attendez la fin du cycle de lavage.</li> </ul> <p>Le dispositif de verrouillage du hublot n'est pas désactivé.</p> <ul style="list-style-type: none"> <li>• Patientez jusqu'à ce que le symbole <b>7.5</b> s'éteigne.</li> </ul> <p>Il y a de l'eau dans le tambour.</p> <ul style="list-style-type: none"> <li>• Sélectionnez le programme de vidange ou d'essorage pour évacuer l'eau.</li> </ul>
L'appareil vibre ou est bruyant :	<p>Vous n'avez pas retiré l'emballage ou les dispositifs de protection utilisés pour le transport.</p> <ul style="list-style-type: none"> <li>• Vérifiez la bonne installation de l'appareil.</li> </ul> <p>Vous n'avez pas réglé les pieds.</p> <ul style="list-style-type: none"> <li>• Vérifiez que l'appareil est à niveau.</li> </ul> <p>Le linge n'est pas correctement réparti dans le tambour.</p> <ul style="list-style-type: none"> <li>• Répartissez le linge dans le tambour.</li> </ul> <p>Il y a trop peu de linge dans le tambour.</p> <ul style="list-style-type: none"> <li>• Chargez plus de linge.</li> </ul>
L'essorage démarre tardivement ou l'appareil n'essore pas :	<p>le dispositif de sécurité anti-balourd électronique s'est activé parce que le linge n'est pas bien réparti dans le tambour. Pour mieux répartir le linge, le tambour effectue des rotations dans les deux sens et ce jusqu'à ce qu'il n'y ait plus de balourd. Ensuite, l'appareil procède normalement à l'essorage. Cependant, si au bout de quelques minutes la charge n'est toujours pas correctement répartie, l'essorage final n'est pas effectué.</p> <ul style="list-style-type: none"> <li>• La charge de linge n'est peut-être pas suffisante. Dans ce cas, ajoutez du linge, répartissez-le manuellement, puis sélectionnez le programme Essorage.</li> </ul>
L'appareil fait un bruit inhabituel :	<p>l'appareil est équipé d'un moteur qui, par rapport aux moteurs traditionnels, émet un bruit particulier. Ce nouveau moteur permet un démarrage en douceur lors de l'essorage et une répartition plus uniforme du linge dans le tambour, ainsi qu'une stabilité accrue de l'appareil.</p>
On ne voit pas d'eau dans le tambour :	<p>les machines fabriquées selon des technologies modernes fonctionnent de façon beaucoup plus économique, en utilisant moins d'eau que les anciens modèles, sans que cela n'affecte les performances.</p>
L'écran affiche le code d'alarme <b>EFO</b> :	<p>Le système de sécurité anti-débordement s'est déclenché.</p> <ul style="list-style-type: none"> <li>• Débranchez l'appareil et contactez le service après-vente.</li> </ul>

S'il n'est pas possible de remédier à l'anomalie ou de la localiser, contactez votre service après-vente. Lorsque vous appelez le service après-vente, indiquez le modèle, le numéro de série et de produit et la date d'achat de l'appareil : le centre aura besoin de ces informations.

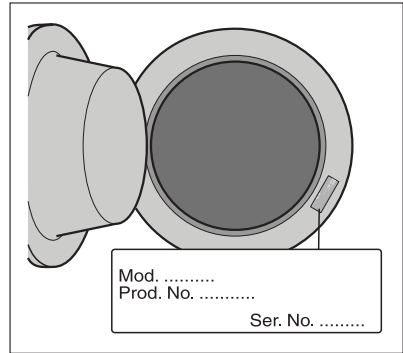

## Caractéristiques techniques

Dimensions	Largeur Hauteur Profondeur	60 cm 85 cm 63 cm
Branchement électrique Tension - Puissance totale - Fusible	Les informations concernant le branchement électrique figurent sur la plaque signalétique apposée sur le bord intérieur du hublot de l'appareil.	
Pression de l'eau d'alimentation	Minimale Maximale	0,05 MPa 0,8 MPa
Charge maximale	Coton	7 kg
Vitesse d'essorage	Maximale	1400 tr/min

## Valeurs de consommation

Programme	Consommation d'énergie (kWh)	Consommation d'eau (litres)	Durée du programme (minutes)
Coton blanc 95°	2.15	65	<b>Pour la durée des programmes, reportez-vous à l'affichage du bandeau de commande.</b>
Coton 60°	1.4	62	
Programme coton économie d'énergie 60° <sup>1)</sup>	1.05	49	
Coton 40°	0.75	62	
Synthétiques 40°	0.6	53	
Déliçats 40°	0.6	63	
Laine/Lavage main 30°	0.25	57	

1) Le programme « Coton économie d'énergie » à 60°C pour une charge de 7 kg est le programme de référence pour les données de l'étiquette d'énergie, conformément aux normes CEE 92/75.

**i** Les données de consommation qui figurent dans le tableau sont fournies à titre indicatif, car elles peuvent varier en fonction de la quantité et du type de linge, de la température d'arrivée de l'eau ainsi que de la température ambiante. Elles se réfèrent à la température la plus élevée pour chaque programme.

## Instructions d'installation

### Installation

#### Débridage

Avant la première utilisation de l'appareil, il est impératif d'enlever les dispositifs de sécurité et l'emballage mis en place pour le transport.

Conservez ces dispositifs de sécurité ; ils devront être remontés pour tout autre transport de l'appareil.

1. Après avoir enlevé les protections de transport, appuyez avec soin l'appareil sur la partie arrière pour retirer le bloc en polystyrène qui constitue le socle de l'emballage.

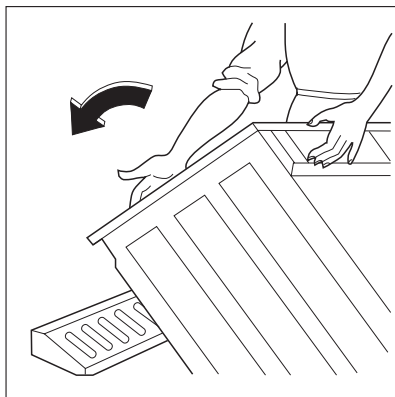



2. Redressez l'appareil et retirez la fixation du câble d'alimentation électrique et du tuyau de vidange placée à l'arrière de l'appareil.

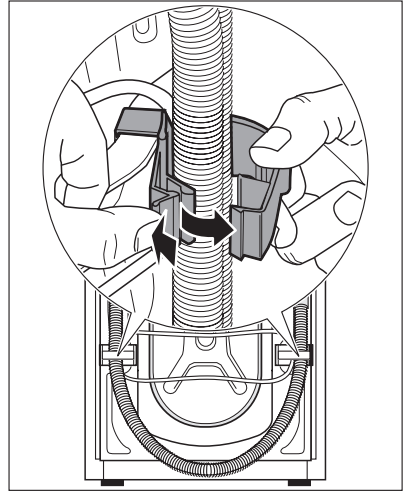

3. Dévissez les trois vis à l'aide de la clé fournie avec le lave-linge.

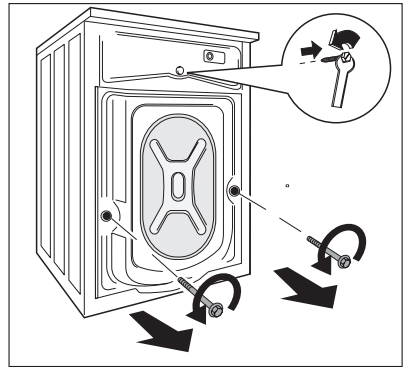

4. Enlevez avec soin les goujons en plastique correspondants.

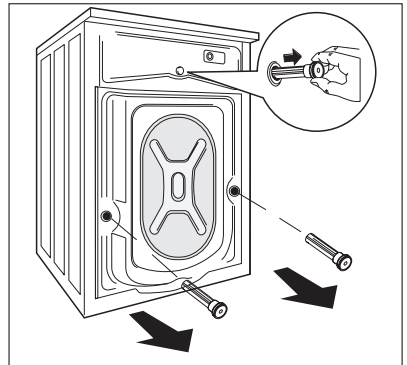

- Ouvrez le hublot, sortez le tuyau d'arrivée d'eau du tambour et enlevez le bloc en polystyrène fixé sur le joint du hublot.

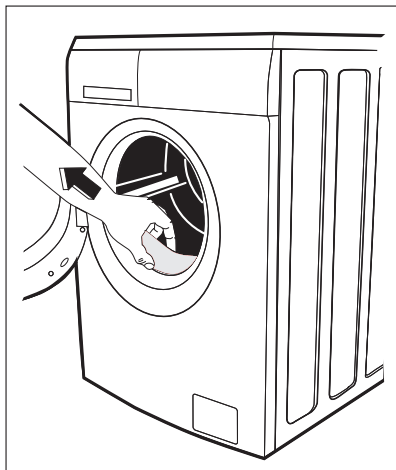

- Bouchez l'ouverture centrale supérieure et les deux ouvertures en bas à l'aide des caches en plastique correspondants, placés à l'intérieur de l'enveloppe contenant la notice d'utilisation.
- Raccordez le tuyau d'arrivée d'eau comme indiqué au paragraphe "Arrivée d'eau".

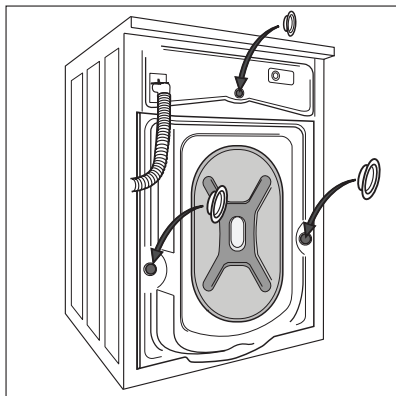

## Emplacement et mise à niveau

Placez l'appareil sur un sol plat et dur.

Veillez à ce que la circulation d'air autour de l'appareil ne soit pas entravée par des moquettes, tapis, etc., et veillez à ce que l'appareil ne touche pas le mur ou les autres meubles de la cuisine.

Si vous l'installez sur de petits carreaux, prévoyez une protection en caoutchouc.

Ne placez jamais de cales en carton, en bois ou autre sous l'appareil pour compenser l'irrégularité du sol.

Si, pour des raisons d'encombrement, l'installation de l'appareil directement à côté d'une cuisinière à gaz ou à charbon est inévitable, insérez entre la cuisinière et la lavante-séchante une plaque isolante, qui doit être recouverte d'une feuille d'aluminium du côté de la cuisinière.

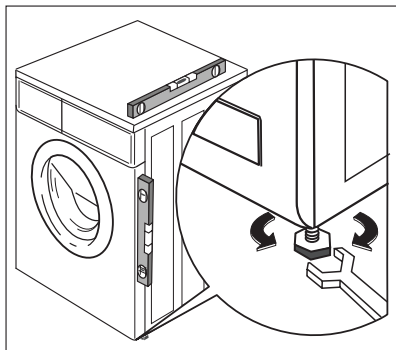

Le lave-linge ne doit jamais être installé dans un local où la température peut être inférieure à 0°C.

Le tuyau d'arrivée d'eau et le tuyau de vidange ne doivent pas être pliés.

Une fois installé, assurez-vous que l'appareil est d'accès facile afin de permettre à un technicien de le réparer dans l'éventualité d'une panne.

Placez l'appareil à l'endroit choisi et procédez soigneusement à la mise à niveau, en agissant sur les vérins prévus à cet effet. Si nécessaire, contrôlez la mise à niveau à l'aide d'un niveau à bulle d'air. Ajustez si nécessaire. Ne placez jamais de cales en carton, en bois ou autre sous l'appareil pour compenser l'irrégularité du sol.

## Arrivée d'eau

Le tuyau d'alimentation livré avec l'appareil se trouve dans le tambour.

**Cet appareil est conçu pour être raccordé à l'eau froide.**

**Pour le raccordement, n'employez jamais un tuyau déjà utilisé précédemment.**

1. Ouvrez le hublot et sortez le tuyau.
2. Branchez le tuyau d'alimentation à l'appareil.



**Ne placez jamais les tuyaux d'arrivée d'eau verticalement. Orientez le tuyau de biais à gauche ou à droite selon l'emplacement du robinet de l'eau.**

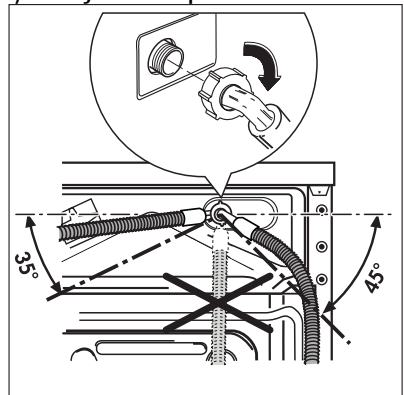

3. Pour ajuster l'orientation du raccord du tuyau d'alimentation, dévissez la bague de serrage placée à l'arrière de l'appareil. Après avoir positionné le tuyau d'alimentation, veillez à revisser correctement la bague de serrage pour éviter toute fuite.
4. Vissez le raccord du tuyau d'alimentation sur le nez fileté du robinet d'arrivée d'eau (20 x 27). Utilisez toujours le tuyau livré avec l'appareil. Vissez correctement pour éviter toute fuite.

Le tuyau d'alimentation ne doit pas être rallongé. S'il est trop court et que vous ne souhaitez pas déplacer le robinet, vous devrez acheter un nouveau tuyau conçu pour ce type d'utilisation.

L'installation doit être conforme au règlement de construction et aux directives de la compagnie locale de distribution d'eau. Vérifiez la pression de l'eau minimum requise pour

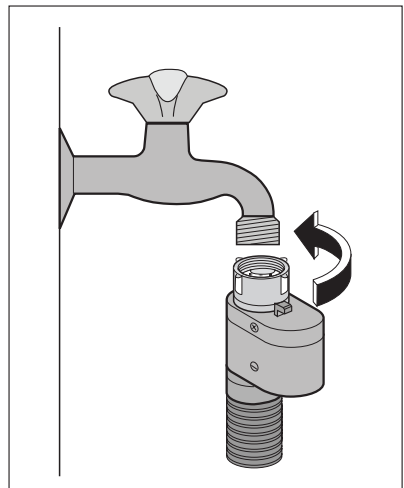

permettre le fonctionnement sûr de ce lave-linge dans le chapitre " Caractéristiques techniques ".

## Dispositif d'arrêt de l'eau

Le tuyau d'alimentation est équipé d'un dispositif de protection contre les dégâts des eaux. Si le tuyau inférieur devait se détériorer à cause d'une usure naturelle, ce dispositif bloquera l'arrivée d'eau à l'appareil. Ce défaut est signalé par l'apparition d'un secteur rouge dans la fenêtre " A ". Dans ce cas, fermez le robinet d'arrivée d'eau et appelez un service après-vente.

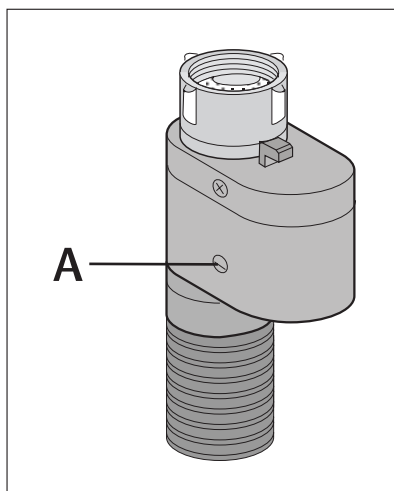

## Vidange de l'eau

L'extrémité du tuyau de vidange peut être positionnée de trois façons :

1. **Sur le bord d'un lavabo à l'aide d'un guide en plastique livré avec l'appareil.**

Dans ce cas, assurez-vous que l'extrémité du tuyau ne peut pas être décrochée lorsque l'appareil est en cours de vidange.

A cet effet, vous pouvez fixer le tuyau au robinet à l'aide d'une ficelle ou le fixer au mur.

2. **Dans un conduit de vidange (ou dans une dérivation de la vidange d'un lavabo).** Le branchement doit être prévu à une hauteur minimale de 60 cm du sol.
3. **Dans un conduit à une hauteur dont la distance au sol** doit être comprise entre 60 cm et 90 cm.

Il est indispensable de prévoir une entrée d'air à l'extrémité du tuyau de vidange pour éviter tout siphonnage éventuel.

En outre, le tuyau de vidange ne devra former aucun coude. Il devra être placé au niveau du sol, la crosse devra se trouver à la hauteur indiquée précédemment.

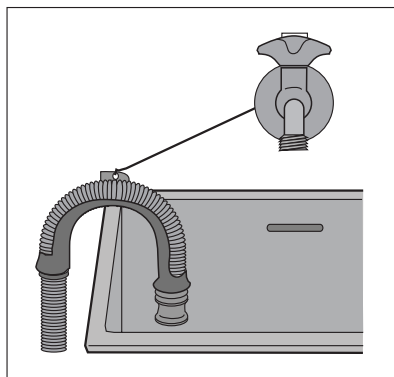

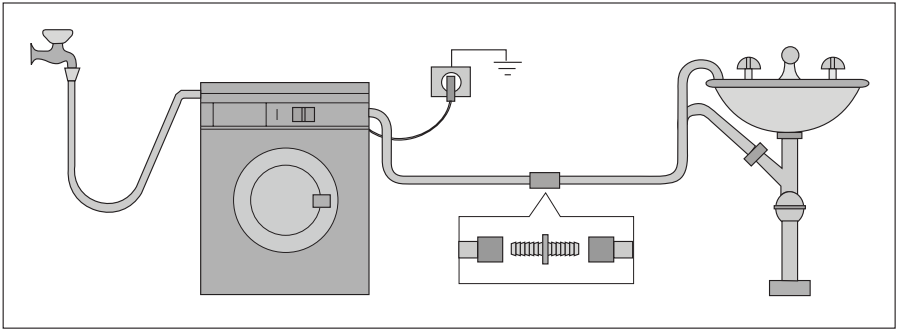

Le tuyau de vidange peut être allongé jusqu'à 4 mètres maximum. Un tuyau de vidange supplémentaire et un raccord sont disponibles auprès de votre service après-vente. L'inobservation de ces règles pourrait entraîner un fonctionnement anormal de votre appareil.

## Branchement électrique

Les informations concernant le branchement électrique figurent sur la plaque signalétique apposée sur le bord intérieur du hublot de l'appareil.

Vérifiez que le compteur de l'abonné et les fusibles peuvent supporter l'intensité absorbée par la machine compte tenu des autres appareils électriques branchés.



### AVERTISSEMENT

**Branchez l'appareil sur une prise reliée à la terre.**



### AVERTISSEMENT

**Le fabricant décline toute responsabilité en cas de dommage ou blessure, suite au non-respect des consignes de sécurité mentionnées dans ce chapitre.**



### AVERTISSEMENT

**L'appareil une fois installé, assurez-vous que le câble d'alimentation est facilement accessible.**



### AVERTISSEMENT

**Le remplacement du câble d'alimentation de l'appareil doit être effectué par le service après-vente de votre magasin vendeur.**

## En matière de protection de l'environnement

Le symbole  sur le produit ou son emballage indique que ce produit ne peut être traité comme déchet ménager. Il doit plutôt être remis au point de ramassage concerné, se chargeant du recyclage du matériel électrique et électronique. En vous assurant que ce produit est éliminé correctement, vous favorisez la prévention des conséquences négatives pour l'environnement et la santé humaine qui, sinon, seraient le résultat d'un traitement inapproprié des déchets de ce produit. Pour obtenir plus de détails sur le recyclage de ce

produit, veuillez prendre contact avec le bureau municipal de votre région, votre service d'élimination des déchets ménagers ou le magasin où vous avez acheté le produit.

**i** Où aller avec les appareils usagés?

Partout où des appareils neufs sont vendus, mais aussi dans un centre de collecte ou une entreprise de récupération officiels SENS.

La liste des centres de collecte officiels SENS est disponible sous [www.sens.ch](http://www.sens.ch).

## Matériaux d'emballage

Tous les matériaux marqués du symbole  sont recyclables.

>PE<=polyéthylène

>PS<=polystyrène

>PP<=polypropylène

Vous pouvez les déposer dans des conteneurs de collecte adaptés pour qu'ils puissent être recyclés.

## Conseils écologiques

Pour réaliser des économies d'eau et d'énergie, et ainsi contribuer à la protection de l'environnement, nous vous recommandons de respecter les conseils suivants :

- Le linge normalement sale ne nécessite pas de pré-lavage : vous réaliserez des économies de lessive, d'eau et de temps (l'environnement s'en trouvera également protégé !).
- L'appareil fonctionne de manière plus économique s'il est rempli à pleine capacité en veillant toutefois à ne pas surcharger le tambour.
- Les taches et les petites salissures peuvent être éliminées au moyen d'un pré-traitement adéquat ; le linge peut alors être lavé à une température plus basse.
- Dosez la lessive en fonction de la dureté de l'eau, du degré de salissure des articles ainsi que de la charge de linge à laver.



[www.electrolux.com](http://www.electrolux.com)



Pour les accessoires et les pièces détachées visitez notre Web Shop: [www.aeg.ch](http://www.aeg.ch)

132947250-00-512009