

Network Stereo Receiver

TX-8050

Manuel d'instructions

Merci d'avoir porté votre choix sur cet ampli-tuner stéréo de réseau Onkyo. Veuillez lire attentivement ce manuel avant de connecter l'appareil et de le mettre sous tension.

Suivez toutes les consignes figurant dans ce mode d'emploi pour tirer le meilleur parti de votre ampli-tuner stéréo et bénéficier d'un plaisir d'écoute inégalé. Veuillez conserver ce mode d'emploi pour toute référence ultérieure.

Manual de instrucciones

Le agradecemos que haya adquirido un receptor estéreo de red Onkyo. Lea atentamente este manual antes de realizar conexiones y enchufar la unidad. Si sigue las instrucciones de este manual, podrá disfrutar del sonido y de un rendimiento óptimo de su nuevo receptor estéreo. Conserve este manual como referencia futura.

Introduction Fr-2

Introducción Es-2

Branchements Fr-10

Conexiones Es-10

Écoute de sources audio Fr-18

Disfrutar de las fuentes de audio Es-18

Appendice

Dépannage Fr-52

Fiche technique Fr-55

Apéndice

Solucionar problemas Es-52

Especificaciones Es-55

ATTENTION:

AFIN DE REDUIRE LES RISQUES D'INCENDIE ET DE DECHARGE ELECTRIQUE, NE PAS EXPOSER CET APPAREIL A LA PLUIE OU A L'HUMIDITE.

DANGER:

AFIN D'EVITER TOUT DANGER DE DECHARGE ELECTRIQUE, NE PAS OUVRIR LE BOITIER (OU L'ARRIERE) DE L'APPAREIL. CONFIER TOUT TRAVAIL D'ENTRETIEN OU DE REPARATION A UN TECHNICIEN QUALI-



WARNING
RISK OF ELECTRIC SHOCK
DO NOT OPEN

AVIS
RISQUE DE CHOC ELECTRIQUE
NE PAS OUVRIR



Un symbole d'éclair fléché dans un triangle équilatéral est destiné à attirer l'attention de l'utilisateur sur le fait que certains organes internes non-isolés de l'appareil sont traversés par un courant électrique assez dangereux pour constituer un risque d'électrocution.



Un point d'exclamation dans un triangle équilatéral est destiné à attirer l'attention de l'utilisateur sur des instructions importantes relatives à l'entretien et à l'utilisation du produit.

Remarques importantes pour votre sécurité

1. Veuillez lire ces instructions.
2. Veuillez conserver ces instructions.
3. Respectez tous les avertissements.
4. Suivez toutes les instructions.
5. Ne vous servez pas de cet appareil à proximité d'eau.
6. Essuyez le boîtier avec un chiffon sec uniquement.
7. Ne bloquez pas les orifices d'aération. Installez cet appareil en suivant les instructions du fabricant.
8. Ne le placez pas à proximité de sources de chaleur telles que radiateurs, chauffage, poêles ou autre dispositif (y compris les amplificateurs) générateur de chaleur.
9. N'essayez pas de contourner le dispositif de sécurité que représente une fiche polarisée ou une fiche avec mise à la terre. Une fiche polarisée dispose de deux lames dont l'une est plus large que l'autre. Une fiche avec terre est munie de deux lames ainsi que d'une broche de mise à la terre. La lame la plus large ou la broche assurent votre sécurité. Si la fiche fournie ne peut être insérée dans la prise murale, demandez à un électricien de remplacer la prise.
10. Protégez le cordon d'alimentation en évitant qu'on ne marche pas dessus et qu'il ne soit plié (notamment au niveau des fiches, des cache-câbles et de la sortie de l'appareil).
11. Servez-vous exclusivement des fixations/ accessoires préconisés par le fabricant.
12. Utilisez exclusivement le chariot, le support, le trépied, la fixation ou la table spécifié(e) par le fabricant ou vendu(e) avec l'appareil. Un chariot contenant l'appareil doit toujours être déplacé avec précaution pour éviter qu'il ne se renverse et blesse quelqu'un.
13. Débranchez l'appareil durant un orage ou lorsqu'il reste inutilisé longtemps.
14. Veuillez faire appel à un technicien qualifié pour l'entretien. Un entretien est indispensable si l'appareil a été endommagé d'une façon ou d'une autre: cordon d'alimentation ou fiche endommagée, liquide renversé ou chute de petits objets dans l'appareil, exposition à la pluie ou à une humidité excessive, fonctionnement anormal ou chute de l'appareil.
15. Dommages nécessitant réparation
Débranchez l'appareil du secteur et confiez-le à un technicien qualifié lorsque:
 - A. Le cordon d'alimentation ou sa fiche sont endommagés.
 - B. Des objets sont tombés dans l'appareil ou du liquide a été renversé et a pénétré ce dernier.
 - C. L'appareil a été exposé à la pluie.
 - D. L'appareil ne semble pas fonctionner normalement lorsque vous l'utilisez en respectant les instructions données. N'effectuez que les réglages préconisés dans le manuel car un mauvais réglage d'autres commandes risque d'endommager l'appareil et nécessitera un long travail de remise en état par un technicien qualifié.
 - E. L'appareil est tombé ou son boîtier est endommagé.
 - F. Ses performances semblent affectées.
16. Pénétration de corps étrangers et de liquide
Veuillez à ne pas insérer d'objets à l'intérieur de l'appareil car ils pourraient toucher des points de tension dangereux ou provoquer des court-circuits: il y a risque d'incendie ou d'électrocution. Veuillez à ne jamais exposer l'appareil à des gouttes ou des jets d'eau. Ne déposez aucun objet contenant un liquide (un vase, par exemple) sur l'appareil. Ne déposez pas de bougies ou d'autres objets brûlants sur cette appareil.
17. Piles
Songez à l'environnement et veillez dès lors à respecter les consignes officielles pour la liquidation de piles épuisées.
18. Veuillez à n'installer cet appareil que dans un rack ou un meuble qui n'entrave pas la ventilation. Laissez un espace libre de 20 cm au-dessus et à côté de l'appareil ainsi que 10 cm en face arrière. La face arrière du rack ou du meuble doit se trouver à 10 cm ou plus du mur pour assurer une aération adéquate en vue de dissiper la chaleur.

ADVERTENCIA PARA CARRITOS
CON RUEDAS



S3125A

Précautions

1. **Enregistrement et droits d'auteur**—Outre pour l'utilisation privée, tout enregistrement d'œuvres protégées par des droits d'auteur est interdit sans l'accord préalable du détenteur de ces droits.
2. **Fusible**—Le fusible à l'intérieur du appareil ne peut pas être remplacé par l'utilisateur. Si vous n'arrivez pas à mettre l'appareil sous tension, adressez-vous à votre revendeur Onkyo.
3. **Entretien**—Essayez régulièrement le boîtier de l'appareil avec un chiffon doux et sec. Vous pouvez éliminer les taches rebelles avec un chiffon légèrement imbibé d'eau et de détergent doux. Essayez ensuite l'appareil avec un chiffon propre et sec. N'utilisez jamais de chiffons rêches, de dissolvant, d'alcool ou d'autres solvants chimiques car ceux-ci pourraient endommager la finition ou faire disparaître la sérigraphie du boîtier.

4. Alimentation

AVERTISSEMENT

LISEZ LES CONSIGNES SUIVANTES AVANT DE BRANCHER L'APPAREIL AU SECTEUR POUR LA PREMIÈRE FOIS.

La tension du secteur change selon le pays. Vérifiez que la tension du secteur dans votre région correspond aux caractéristiques électriques figurant en face arrière de l'appareil (CA 230 V, 50 Hz ou CA 120 V, 60 Hz, par exemple).

Pour débrancher l'unité du secteur, veuillez déconnecter le cordon d'alimentation. Songez à faire le nécessaire pour que la fiche du cordon soit accessible à tout moment.

Presser le bouton **ON/STANDBY** pour sélectionner le mode veille ne permet de se déconnecter du secteur. Si vous n'avez pas l'intention d'utiliser l'appareil pendant une période prolongée, débranchez le cordon d'alimentation de la prise murale.

5. Prévention de la perte d'acuité auditive Prudence

Une pression sonore excessive provenant d'oreillettes ou d'un casque peut entraîner une perte d'acuité auditive.

6. Piles et exposition à la chaleur Avertissement

Évitez d'exposer les piles (dans leur emballage ou installées dans un appareil) à une chaleur excessive (en plein soleil, près d'un feu etc.).

7. Ne touchez jamais cet appareil avec des mains mouillées

—Ne manipulez jamais cet appareil ou son cordon d'alimentation avec des mains mouillées ou humides. Si de l'eau ou tout autre liquide pénètre à l'intérieur de l'appareil, faites-le vérifier par votre revendeur Onkyo.

8. Remarques concernant la manipulation

- Si vous devez transporter cet appareil, servez-vous de l'emballage d'origine pour l'emballer comme il l'était lors de son acquisition.

- Ne posez pas d'objets en caoutchouc ou en plastique à demeure sur cet appareil car ils risquent de laisser des marques sur le boîtier.
- Les panneaux supérieur et latéraux de l'appareil peuvent devenir chauds après un usage prolongé. C'est parfaitement normal.
- Si vous n'utilisez pas l'appareil durant une période assez longue, il risque de ne pas fonctionner convenablement à la prochaine mise sous tension; veillez donc à l'utiliser de temps en temps.

Modèle pour les Canadien

REMARQUE: CET APPAREIL NUMÉRIQUE DE LA CLASSE B EST CONFORME À LA NORME NMB-003 DU CANADA.

Modèles pour l'Europe

Déclaration de Conformité	
Nous, ONKYO EUROPE ELECTRONICS GmbH LIEGNITZERSTRASSE 6, 82194 GROEBENZELL ALLEMAGNE	
garantissons que le produit ONKYO décrit dans ce manuel est conforme aux normes techniques: EN60065, EN55013, EN55020 et EN61000-3-2, -3-3.	
GROEBENZELL, ALLEMAGNE	
K. MIYAGI ONKYO EUROPE ELECTRONICS GmbH	

Caractéristiques

- Elégante façade en aluminium**
- Possibilité de mise en réseau**
 - Radio Internet
 - DLNA (Digital Living Network Alliance)
- Connexion numérique directe d'un iPod/iPhone*1 via USB**
- Compatible avec un dispositif de stockage de masse USB**
- Music Optimizer*2 pour l'utilisation de fichiers musicaux comprimés**
- WRAT (Wide Range Amplifier Technology)**
- Amplificateur à composants distincts avec transformateur massif**
- Compatibilité zone 2**
- Bornes plaquées or**
- 130W/canal sous 6 Ω (IEC)**
- 100W/canal sous 6 Ω (FTC)**
- 40 mémoires AM/FM**
- RDS (PS/PTY/RT/TP) (modèles pour l'Europe)**
- Mode "Pure Audio"**
- Mode "Direct"**
- Châssis ovale anti-vibration**
- Egaliseur phono**
- Entrée R1**
- 1 entrées IR et 1 sortie**
- Port universel pour station d'accueil pour iPod®/iPhone®*1 /module tuner HD Radio™*2 (modèles pour l'Amérique du Nord)/DAB + module tuner (modèles pour l'Europe)**
- Sortie casque**
- Sorties préampli 2.1 canaux**

*1



iPhone, iPod, iPod classic, iPod nano, iPod shuffle et iPod touch sont des marques commerciales d'Apple Inc., déposées aux Etats-Unis et dans d'autres pays.

"Made for iPod" et "Made for iPhone" signifient qu'un accessoire électronique a été conçu spécifiquement pour être branché à un iPod ou un iPhone, et que son fabricant certifie qu'il répond aux critères de performance Apple. Apple n'est nullement responsable du fonctionnement de cet appareil ni de sa conformité aux normes de sécurité et à la réglementation en vigueur.

Veillez noter que l'utilisation de cet accessoire avec l'iPod ou l'iPhone peut affecter le fonctionnement sans fil.

*2

Music Optimizer™ est une marque commerciale de Onkyo Corporation.



HD Radio™, HD Radio Ready™ et HD Radio Ready sont des marques commerciales de iBiquity Digital Corporation.

Ce récepteur HD Radio Ready™ est prêt pour la réception d'émissions de radio HD s'il est branché au module tuner Onkyo UP-HT1 HD Radio (vendu séparément).

Windows et le logo Windows sont des marques commerciales du groupe de sociétés Microsoft.

Sommaire

Remarques importantes pour votre sécurité...	2	Ecouter les fichiers musicaux d'un serveur.....	31
Précautions	3	Lecture à distance.....	32
Caractéristiques	4	Caractéristiques du réseau/USB	34
Accessoires fournis	6	Connexion au réseau.....	34
Installation des piles.....	6	Configuration du réseau.....	34
Orienter la télécommande.....	6	Serveur requis.....	34
Présentation de l'ampli-tuner	7	Périphérique USB requis.....	35
Panneau avant.....	7	Formats de fichiers audio reconnus.....	35
Face arrière.....	8	Un mot sur la DLNA.....	35
Ecran.....	8	Lecture sur iPod/iPhone via une station	
Télécommande.....	9	d'accueil Onkyo	36
Connexion de l'ampli-tuner	10	Utilisation d'un dock Onkyo.....	36
Précautions lors de la connexion des enceintes.....	10	Pilote de l'iPod/iPhone.....	37
Connexion des câbles d'enceintes.....	10	Piloter d'autres éléments	39
Connexion d'un subwoofer actif.....	11	Configuration avancée	40
Connexion d'un amplificateur de puissance.....	11	Changer les réglages de configuration avancée.....	40
Configurer l'impédance des enceintes.....	12	Menu de configuration avancée.....	41
Connexion d'antennes	13	Zone 2	44
Connexion des éléments	14	Connexions pour la zone 2.....	44
Connexions AV.....	14	Réglages 'Zone 2 Out'.....	44
Connexion d'éléments Onkyo RI	16	Utiliser la zone 2.....	45
Connexion d'un enregistreur.....	17	Brancher des éléments non accessibles par	
Connexion du câble d'alimentation.....	17	les signaux de la télécommande (IR IN/OUT)..	47
Mise sous tension de l'ampli-tuner	18	Si le signal de la télécommande n'atteint pas le	
Mise sous tension et veille.....	18	capteur de l'ampli-tuner.....	47
Changer l'affichage de source d'entrée.....	18	Si le signal de la télécommande n'atteint pas les	
Ecouter des sources audio	19	autres éléments.....	47
Couper le son de l'ampli-tuner		Mise à jour du système	48
(télécommande uniquement).....	19	Mise à jour du système par le réseau.....	49
Utilisation d'un casque.....	19	Mise à jour du système par USB.....	50
Réglage de luminosité de l'écran.....	20	Dépannage	52
Utilisation de la minuterie (Sleep)		Alimentation.....	52
(télécommande uniquement).....	20	Audio.....	52
Commandes de tonalité et de balance.....	20	Vidéo.....	52
Sélection de l'entrée audio.....	20	Tuner.....	52
Choix du mode d'écoute.....	21	Télécommande.....	52
Son 'Pure Audio'.....	21	Dock UP-A1 pour iPod/iPhone.....	53
Enregistrement	22	Enregistrement.....	53
Enregistrement d'un signal d'entrée.....	22	Zone 2.....	53
Enregistrer des sources audio et vidéo différentes..	22	Serveur de musique et radio Internet.....	53
Ecoute de la radio	23	Lecture de dispositif USB.....	54
Ecouter des stations AM/FM.....	23	Divers.....	54
Utilisation du système RDS (modèle européen		Fiche technique	55
uniquement).....	26		
Utilisation du dispositif USB/réseau	28		
Brancher l'iPod/iPhone directement à la prise			
USB.....	28		
Utilisation du dispositif USB.....	29		
Ecoute de la radio Internet.....	30		

Accessoires fournis

Vérifiez si vous avez bien reçu les éléments suivants:

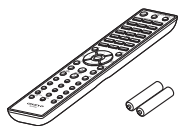

Télécommande et deux piles (AAA/R03)

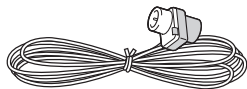

Antenne FM intérieure



Antenne-cadre AM

* Dans les catalogues comme sur l'emballage, la lettre à la fin du nom du produit indique la couleur. La fiche technique et le fonctionnement sont cependant identiques quelle que soit la couleur.

Installation des piles

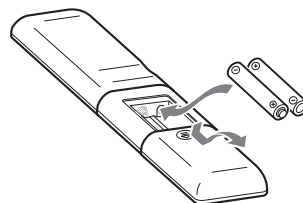

Remarques:

- Si la télécommande ne fonctionne pas correctement, remplacez les piles.
- Ne mélangez jamais des piles neuves avec des piles usagées ni des types de piles différents.
- Si vous ne comptez pas utiliser la télécommande pendant une période prolongée, retirez les piles pour éviter tout dommage causé par une fuite ou de la corrosion.
- Si les piles sont épuisées, retirez-les immédiatement pour éviter tout dommage causé par une fuite ou de la corrosion.

Orienter la télécommande

Quand vous utilisez la télécommande, orientez-la toujours vers le capteur de télécommande de l'amplificateur, comme illustré ci-dessous.

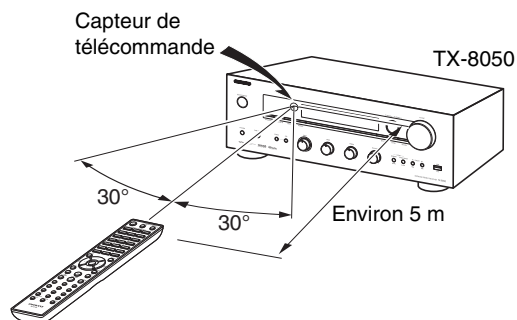

Présentation de l'ampli-tuner

Panneau avant

Modèle nord-américain

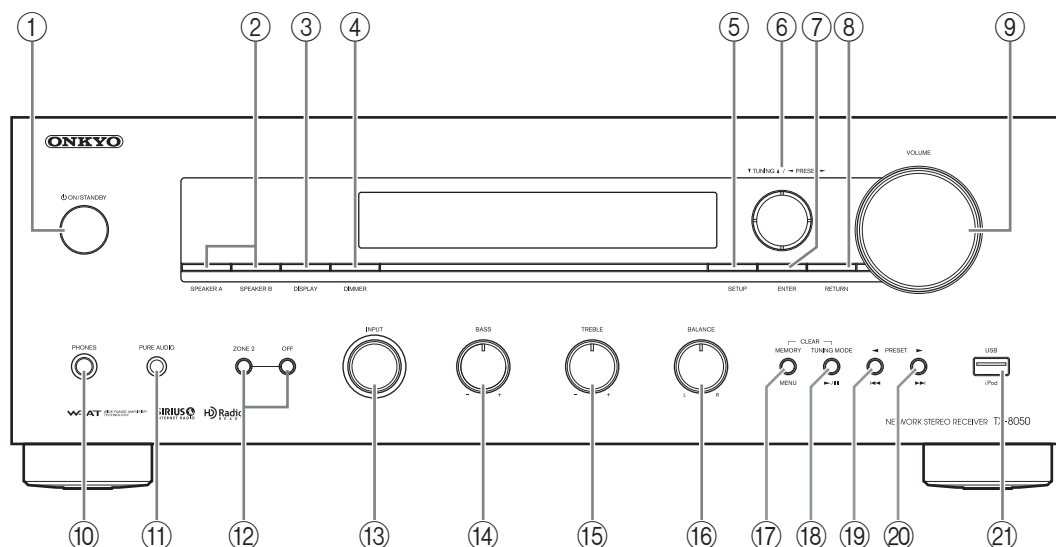

Modèle européen

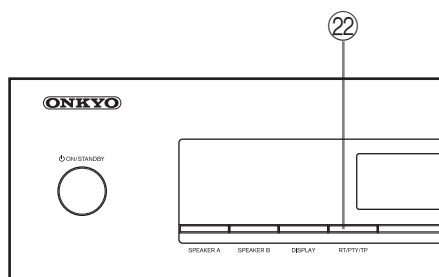

Pour en savoir plus, voyez les pages indiquées entre parenthèses.

- ① Bouton ON/STANDBY (18, 45, 52)
- ② Boutons SPEAKERS A et B (19)
- ③ Bouton DISPLAY (25)
- ④ Bouton DIMMER (modèle pour l'Amérique du Nord) (20)
- ⑤ Bouton SETUP (12, 40, 44)
- ⑥ Boutons TUNING ▲/▼, PRESET ◀/▶ (23, 24, 27, 40)
- ⑦ Bouton ENTER (27)
- ⑧ Bouton RETURN (40)
- ⑨ Commande VOLUME (19)
- ⑩ Prise PHONES (19)
- ⑪ Bouton et témoin PURE AUDIO (21)
- ⑫ Boutons ZONE 2, OFF (45)
- ⑬ Sélecteur INPUT (19, 22, 23, 27, 45)
- ⑭ Commande BASS (20)
- ⑮ Commande TREBLE (20)
- ⑯ Commande BALANCE (20)
- ⑰ Bouton MEMORY/MENU (24)
- ⑱ Bouton TUNING MODE/▶/II (23, 25, 52)
- ⑲ Bouton PRESET ◀/II◀◀ (24)
- ⑳ Bouton PRESET ▶/▶▶I (24)
- ㉑ Prise USB (28)
- ㉒ Bouton RT/PTY/TP (modèle européen) (27)

Face arrière

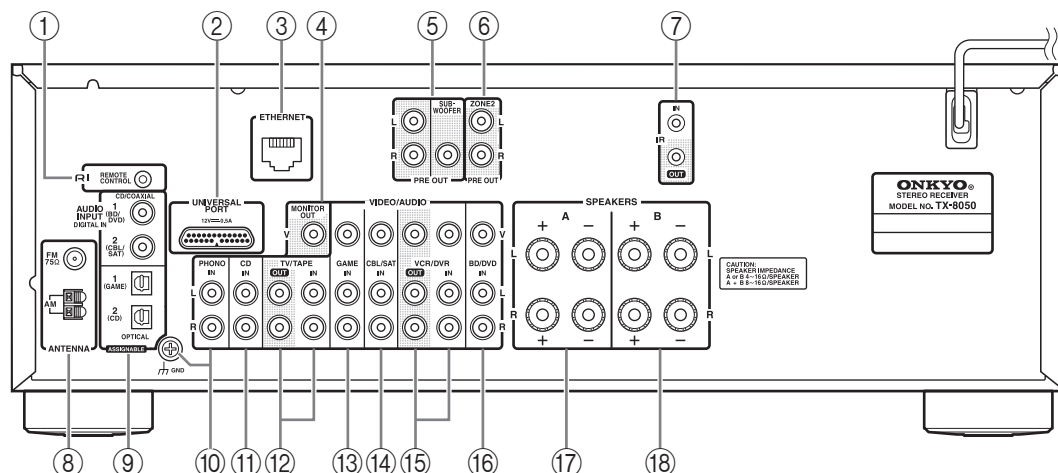

Pour en savoir plus, voyez les pages indiquées entre parenthèses.

- | | |
|---|---|
| ① Prise RI REMOTE CONTROL (16) | ⑪ Prises CD IN (15) |
| ② Prise UNIVERSAL PORT (15) | ⑫ Prises TV/TAPE IN/OUT (15, 17) |
| ③ Prise ETHERNET (15) | ⑬ Prises GAME IN (15) |
| ④ Prise MONITOR OUT (15) | ⑭ Prises CBL/SAT IN (15) |
| ⑤ Prises PRE OUT (11) | ⑮ Prises VCR/DVR IN/OUT (15, 17) |
| ⑥ Prises ZONE 2 PRE OUT (44) | ⑯ Prises BD/DVD IN (15) |
| ⑦ Prises IR IN/OUT (47) | ⑰ Prises SPEAKERS A (10) |
| ⑧ Prise FM ANTENNA et borne AM ANTENNA (13) | ⑱ Prises SPEAKERS B (10) |
| ⑨ Prises DIGITAL IN COAXIAL et OPTICAL (15) | |
| ⑩ PHONO IN (MM) et borne GND (15) | |

Pour les connexions, voyez “Connexion de l’ampli-tuner” à la pages 10~17.

Ecran

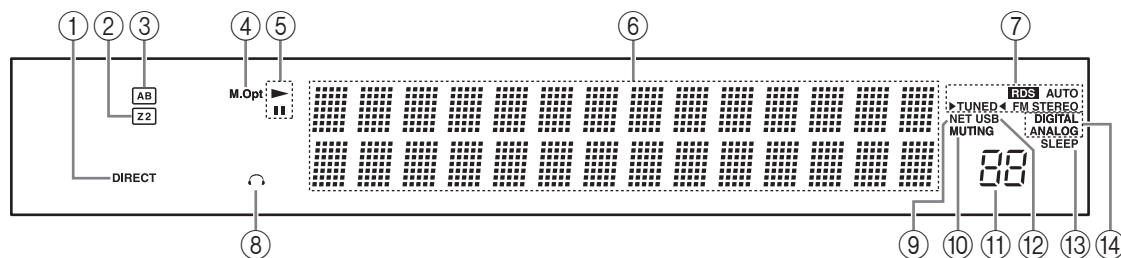

Pour en savoir plus, voyez les pages indiquées entre parenthèses.

- | | |
|---|------------------------------------|
| ① Témoin DIRECT (21) | • Témoin TUNED (23) |
| ② Témoin Z2 (Zone 2) (45) | • Témoin FM STEREO (23, 52) |
| ③ Témoin d'enceintes A/B (19) | ⑧ Témoin de casque |
| ④ Témoin M.Opt (21) | ⑨ Témoin NET (30, 31) |
| ⑤ Témoins ►, II | ⑩ Témoin MUTING (52) |
| ⑥ Zone de message | ⑪ Niveau de volume (19) |
| ⑦ Témoins de syntonisation | ⑫ Témoin USB (28, 29) |
| • Témoin RDS (modèle européen uniquement) (26) | ⑬ Témoin SLEEP (20, 41) |
| • Témoin AUTO (23) | ⑭ Témoins d'entrée audio |

Télécommande

Pour en savoir plus, voyez les pages indiquées entre parenthèses.

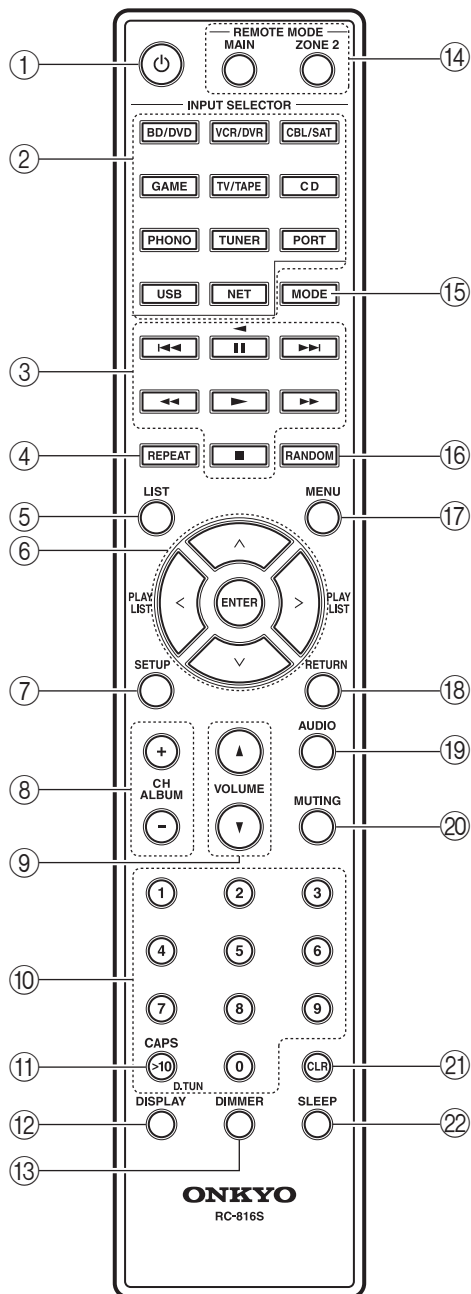

- ① Bouton \odot (12, 18, 45)
- ② Boutons INPUT SELECTOR (18, 19, 22, 23, 38, 39, 45)
- ③ Boutons de pilotage (38, 39)
- ④ Bouton REPEAT (38, 39)
- ⑤ Bouton LIST
- ⑥ Boutons fléchés [\wedge]/[\vee]/[\leftarrow]/[\rightarrow] et ENTER (12, 23, 38, 39, 40, 44)
- ⑦ Bouton SETUP (12, 40, 44)
- ⑧ Boutons CH/ALBUM (25, 38, 39)
- ⑨ Boutons VOLUME \blacktriangle / \blacktriangledown (19, 46)
- ⑩ Pavé numérique (23, 24, 39)
- ⑪ Bouton >10/CAPS/D.TUN (24)
- ⑫ Bouton DISPLAY (25, 38, 39)
- ⑬ Bouton DIMMER (20)
- ⑭ Boutons REMOTE MODE (9, 39, 45, 46)
- ⑮ Bouton MODE (38, 39)
- ⑯ Bouton RANDOM (38, 39)
- ⑰ Bouton MENU (39)
- ⑱ Bouton RETURN (38, 39, 40)
- ⑲ Bouton AUDIO (21)
- ⑳ Bouton MUTING (19, 45, 46)
- ㉑ Bouton CLR (25)
- ㉒ Bouton SLEEP (20)

Utilisation des boutons REMOTE MODE



Vous pouvez utiliser la fonction "Zone 2" de cette télécommande pour piloter un appareil dans une 2^{de} pièce ("zone"). Pour piloter un dispositif en zone 2, appuyez d'abord sur le bouton REMOTE MODE [ZONE 2]. Si vous avez fini de piloter le dispositif en zone 2 et souhaitez piloter à nouveau l'ampli-tuner, appuyez sur le bouton REMOTE MODE [MAIN].

Si la télécommande ne produit pas l'effet escompté alors qu'elle est bien dirigée vers l'ampli-tuner, il est possible que la zone 2 soit sélectionnée. Appuyez sur le bouton REMOTE MODE [MAIN]. Une fois que vous avez appuyé sur le bouton REMOTE MODE [MAIN], vous n'avez plus besoin de l'actionner avant chaque opération: la télécommande est de nouveau en mode de pilotage normal de l'ampli-tuner. De même, une fois que vous avez appuyé sur le bouton REMOTE MODE [ZONE 2], vous pouvez continuer à piloter le dispositif en zone 2 sans devoir actionner ce bouton avant chaque opération.

Connexion de l'ampli-tuner

⚠ **Débranchez le câble d'alimentation de la prise secteur avant d'effectuer les connexions.**

Précautions lors de la connexion des enceintes

L'ampli-tuner permet de brancher deux groupes d'enceintes. Quand deux groupes d'enceintes sont branchés, vous pouvez utiliser soit l'un ou l'autre de ces groupes, soit les deux groupes simultanément (voyez page 19 pour en savoir plus sur les enceintes A et B).

- Si vous branchez un groupe d'enceintes aux bornes SPEAKERS A ou SPEAKERS B, ou si vous branchez deux groupes d'enceintes aux deux séries de bornes alors que n'utilisez qu'un seul groupe, utilisez des enceintes dont l'impédance est de 4 à 16 Ω. Sur l'ampli-tuner, réglez l'impédance des enceintes sur 4 ou 6 Ω (→ page 12). Quand l'impédance des enceintes est inférieure à 6 Ω, réglez l'impédance sur 4 Ω.
- Si vous branchez des enceintes aux deux groupes de bornes SPEAKERS A et SPEAKERS B et si vous utilisez les deux groupes d'enceintes simultanément, choisissez des enceintes dont l'impédance est de 8 à 16 Ω. Sur l'ampli-tuner, réglez l'impédance des enceintes sur 4 Ω.
- Lisez les instructions figurant dans le manuel des enceintes.
- Soyez attentif à la polarité du câble d'enceinte. Reliez la borne de pôle positif (+) au pôle positif (+) de l'enceinte et la borne de pôle négatif (-) au pôle négatif (-) de l'enceinte. Une inversion de la polarité produit un déphasage et un son dénaturé.
- Evitez les câbles de longueur excessive et les câbles trop minces car cela pourrait affecter le son.
- Veillez à ce que les fils ne court-circuitent pas les pôles positif et négatif. Cela risquerait d'endommager l'ampli-tuner.
- Ne connectez jamais plus d'un fil à chaque borne. Cela risquerait d'endommager l'ampli-tuner.
- Ne branchez pas une enceinte à plus d'une paire de bornes.

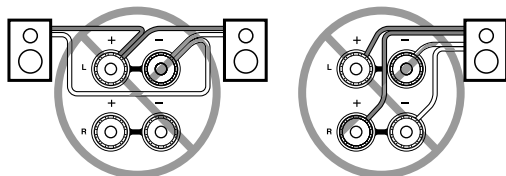
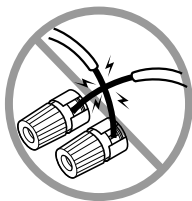

Remarque:

Si vous effectuez des réglages d'enceintes erronés ou si vous entrez des valeurs d'impédance incorrectes, le circuit de protection intégré peut s'activer et les enceintes ne produisent aucun son.

Connexion des câbles d'enceintes

- 1** Dénudez environ 15mm de la gaine aux deux extrémités des câbles d'enceintes et torsadez les fils aussi fermement que possible. Voyez l'illustration.

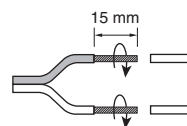

- 2** Dévissez la vis de la borne.



- 3** Insérez complètement la portion dénudée du fil.



- 4** Resserrez la vis de la borne.



L'illustration ci-dessous indique la correspondance entre les enceintes et chaque paire de bornes.

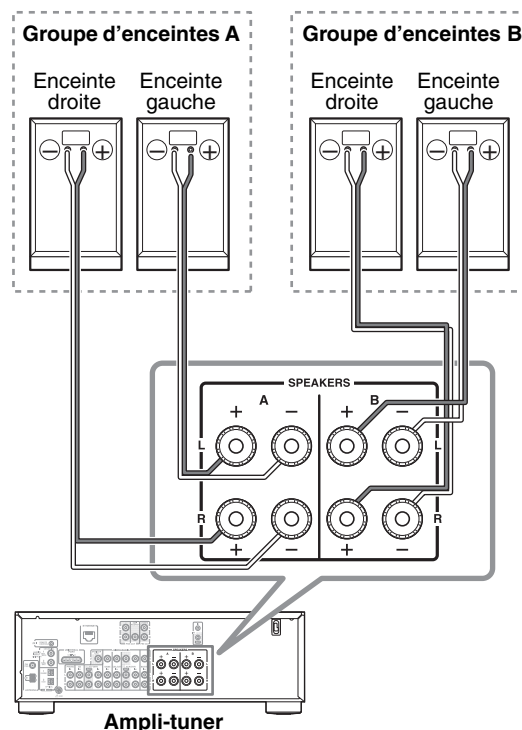

Connexion d'un subwoofer actif

Reliez la sortie PRE OUT: SUBWOOFER de l'ampli-tuner à l'entrée du subwoofer actif avec un câble approprié. Si vous utilisez un subwoofer passif avec un amplificateur externe, branchez la sortie PRE OUT: SUBWOOFER à l'entrée de l'ampli en question.

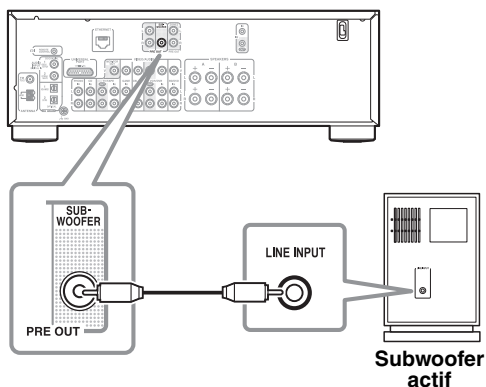

Connexion d'un amplificateur de puissance

Si vous souhaitez brancher un amplificateur plus puissant et vous servir de l'ampli-tuner comme préampli, branchez l'amplificateur aux prises PRE OUT: L, R de l'ampli-tuner et branchez toutes les enceintes à l'amplificateur de puissance.

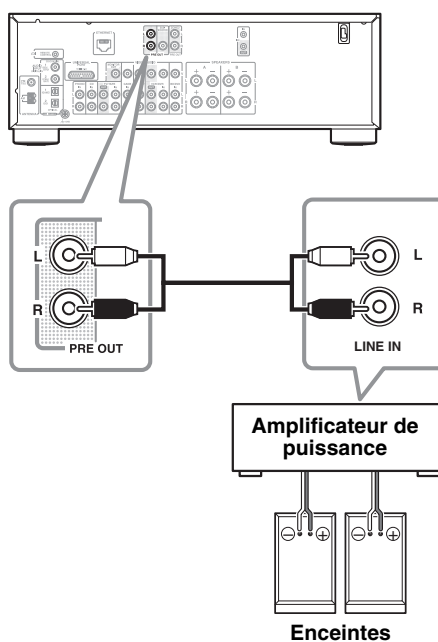

Configurer l'impédance des enceintes

Sur l'ampli-tuner, le réglage par défaut de l'impédance des enceintes est "6 Ω". Si vous devez changer les réglages d'impédance des enceintes, lisez attentivement la section "Précautions lors de la connexion des enceintes" à la page 10 avant d'effectuer la procédure ci-dessous.

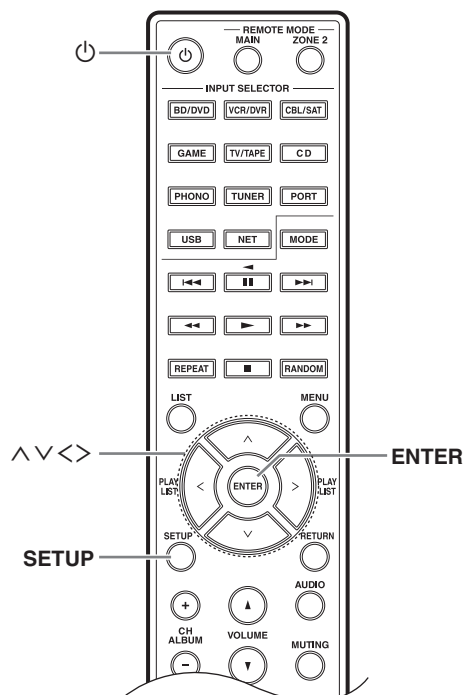

Remarque:

N'oubliez pas de régler le volume de l'ampli-tuner au minimum avant de configurer l'impédance des enceintes.

1 Appuyez sur le bouton [⏻] pour mettre le dispositif sous tension.

2 Appuyez sur le bouton [SETUP] de la télécommande.

3 Choisissez "3. Hardware Setup" avec les boutons fléchés [^]/[v] puis appuyez sur [ENTER].

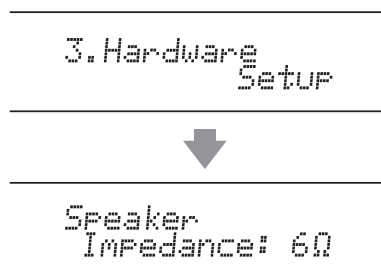

4 Réglez la valeur d'impédance sur "4 Ω" avec les boutons fléchés [<]/[>].

5 Appuyez sur le bouton [SETUP] de la télécommande pour clôturer le réglage.

Si vous voulez rétablir le réglage d'impédance par défaut ("6 Ω"), suivez la procédure décrite ci-dessus.

Remarque:

- Vous pouvez aussi effectuer cette procédure sur l'ampli-tuner avec ses boutons [SETUP], TUNING [▲]/[▼], PRESET [◀]/[▶] et [ENTER].
- Pour retourner au menu précédent, appuyez sur le bouton [RETURN].

Exemple de réglage:

Si vous n'utilisez qu'un des groupes d'enceintes branchées aux bornes SPEAKERS A ou B, choisissez le réglage "4 Ω" si l'impédance de chaque enceinte va de 4 Ω à moins de 6 Ω. Choisissez le réglage "6 Ω" si l'impédance de chaque enceinte est de 6 Ω ou plus.

Si vous utilisez les deux groupes d'enceintes branchées aux bornes SPEAKERS A et B, choisissez le réglage "4 Ω" si l'impédance de chaque enceinte est comprise entre 8 et 16 Ω.

Connexion d'antennes

Ce chapitre explique comment brancher l'antenne FM intérieure et l'antenne-cadre AM fournies.

L'ampli-tuner ne capte aucun signal radio si vous ne branchez pas d'antenne. Veillez donc à brancher une antenne si vous comptez écouter la radio.

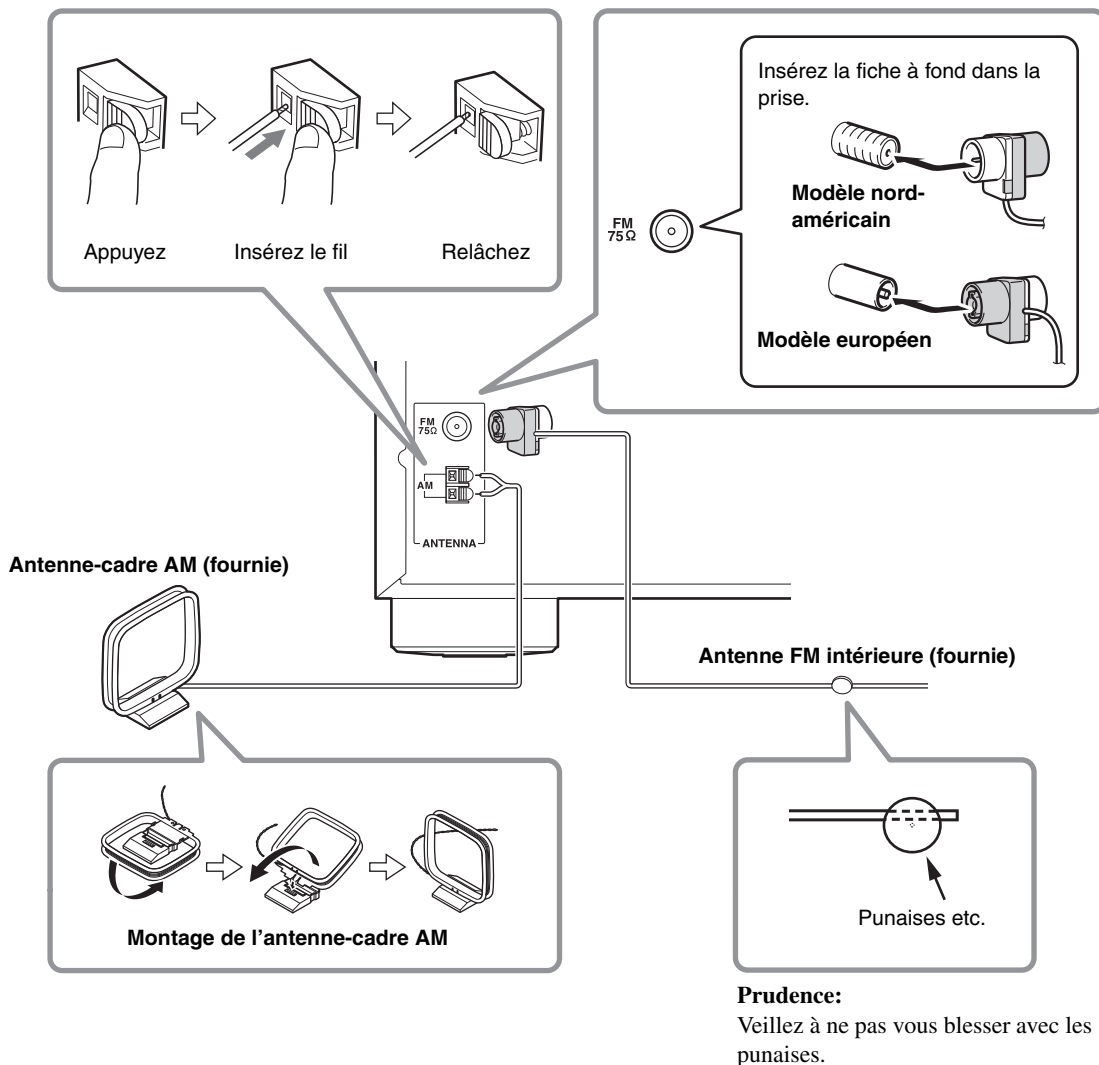

Remarques:

- Dès que l'ampli-tuner est prêt pour l'utilisation, recherchez une station de radio et déterminez l'emplacement idéal de l'antenne en vous basant sur la qualité du signal reçu.
- Placez l'antenne-cadre AM aussi loin que possible de l'ampli-tuner, d'un téléviseur, de câbles d'enceintes et de câbles d'alimentation.
- Voyez "Hardware Setup" à la page 41 pour en savoir plus sur le changement de fréquence.

Astuces:

- Si la réception laisse à désirer avec l'antenne FM intérieure fournie, utilisez une antenne FM extérieure.
- Si la réception laisse à désirer avec l'antenne-cadre AM fournie, remplacez celle-ci par une antenne AM extérieure disponible dans le commerce.

Connexion des éléments

Connexions AV

Connexion d'éléments AV

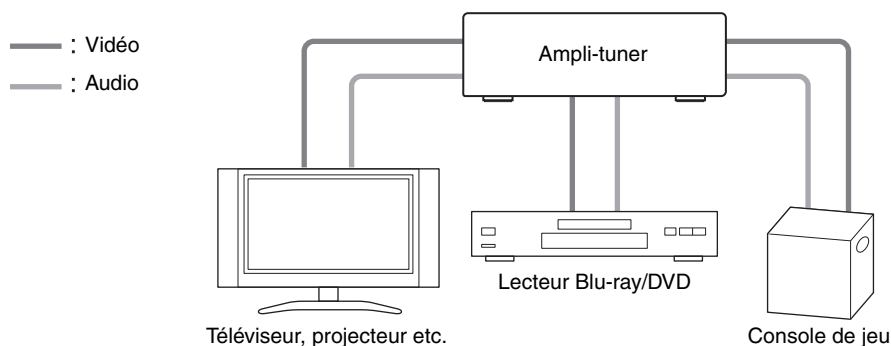

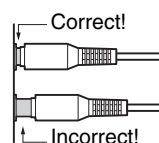

- Avant d'effectuer des connexions AV, consultez les manuels fournis avec les éléments AV.
- Ne branchez pas le câble d'alimentation secteur avant d'avoir effectué et vérifié toutes les connexions AV.
- Enfoncez les fiches à fond dans les prises pour établir des connexions fiables. (une mauvaise connexion peut provoquer du bruit ou un dysfonctionnement).

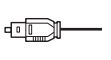

- Pour éviter les interférences, ne placez pas les câbles audio et vidéo à proximité de cordons d'alimentation ou de câbles d'enceinte.

Câbles et prises AV

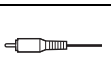
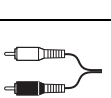
Signal	Câble	Prise	Description		
Vidéo	Vidéo composite	 v	Jaune	Les prises vidéo composites équipent la majorité des téléviseurs, magnétoscopes et autres appareils vidéo.	
Audio	Audio numérique optique			Les connexions numériques optiques permettent de bénéficier de la qualité sonore numérique. La qualité du son est identique à celle des prises coaxiales.	
	Audio numérique coaxial		COAXIAL	Orange	Les connexions numériques coaxiales permettent de bénéficier de la qualité sonore numérique. La qualité du son est identique à celle des prises optiques.
	Audio analogique (RCA/cinch)		L R	Blanc Rouge	Les connexions audio analogiques (RCA/cinch) transmettent des signaux audio analogiques.

Remarques:

- L'ampli-tuner n'a pas de prise péritel.
- L'ampli-tuner ne reconnaît pas les signaux d'entrée audio multicanal. Le signal PCM ne peut être envoyé qu'aux entrées numériques. Vérifiez que "PCM" est sélectionné sur le lecteur.
- Les entrées numériques optiques de l'ampli-tuner sont pourvues d'un clapet qui s'ouvre automatiquement quand vous insérez une fiche optique dans la prise. Ce clapet se referme quand vous ôtez la fiche. Enfoncez les fiches à fond dans les prises.

Prudence:

Pour éviter d'endommager le clapet, maintenez la fiche optique droite lors de son insertion ou de son extraction.

Connexion des éléments—Suite

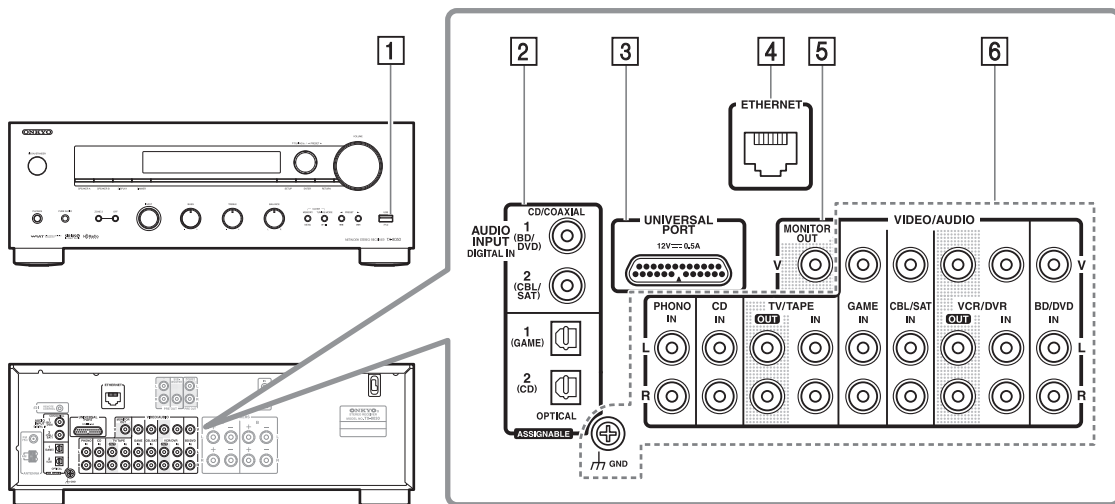

No.	Prise/connecteur		Éléments pouvant être branchés	
1	USB		iPod/iPhone, Lecteur MP3, mémoire flash USB	
2	DIGITAL IN	OPTICAL	1 (GAME)	Console de jeu
			2 (CD)	Téléviseur, lecteur CD
	COAXIAL	1 (BD/DVD)	Lecteur Blu-ray/DVD	
		2 (CBL/SAT)	Décodeur satellite/câble, RI Dock etc.	
3	UNIVERSAL PORT		Dock avec connecteur Universal Port (UP-A1 etc.)	
4	ETHERNET		Routeur	
5	MONITOR OUT		Téléviseur, projecteur etc.	
6	BD/DVD IN		Lecteur Blu-ray/DVD	
	VCR/DVR IN		Magnétoscope ou enregistreur DVD/enregistreur vidéo numérique, RI Dock	
	CBL/SAT IN		Décodeur satellite/câble etc.	
	GAME IN		Console de jeu, RI Dock	
	TV/TAPE IN		Téléviseur, platine cassette stéréo, RI Dock	
	CD IN		Lecteur CD, Platine tourne-disque	
	PHONO IN		Platine tourne-disque	

Remarques:

- **Voyez le mode d'emploi de l'élément en question pour en savoir plus.**
- Ne branchez pas la prise USB de l'ampli-tuner à une prise USB de l'ordinateur. Il est impossible de reproduire les fichiers musicaux de l'ordinateur avec l'ampli-tuner de cette façon.
- Raccordez une platine disque (MM) qui possède un amplificateur de puissance phono intégré au **CD IN**, ou raccordez-la au **PHONO IN** avec l'amplificateur de puissance phono éteint. Si votre platine disque (MM) ne possède pas d'amplificateur de puissance phono, branchez-la sur **PHONO IN**. Si votre platine disque possède une cellule à bobine mobile (MC), vous aurez besoin d'un préamplificateur MC du commerce ou d'un transformateur MC pour la brancher sur **PHONO IN**. Consultez le manuel de votre platine disque pour plus de détails. Si votre platine disque a un conducteur de terre, branchez-le à la vis **GND** de l'ampli-tuner. Avec certaines platines disques, le branchement au conducteur de terre risque de produire un ronflement audible. Si ceci se produit, débranchez-le.
- Avec les connexions [3] et [6], vous pouvez écouter et enregistrer des signaux audio d'éléments externes tout en étant dans la zone 2. Vous pouvez écouter et enregistrer des signaux audio de d'éléments externes dans la pièce principale. Vous pouvez écouter ces signaux audio dans la zone 2.
- Si votre lecteur Blu-ray/DVD dispose de sorties principales stéréo et de sorties multicanal, branchez les sorties stéréo: connexion [6].

■ Enregistrer une source vidéo

Voyez "Enregistrement" à la page 22 pour savoir quelles connexions faire pour l'enregistrement vidéo.

Connexion d'éléments Onkyo **RI**

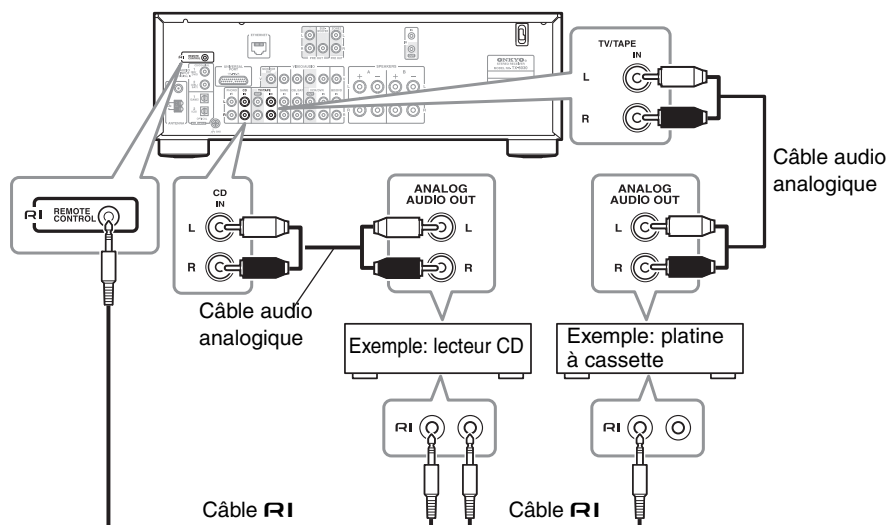

1 Assurez-vous que chaque élément Onkyo est branché avec un câble audio analogique (connexion **6** dans les exemples de branchements, → page 15).

2 Effectuez la connexion **RI** (voyez l'illustration).

RI ("Remote Interactive") vous permet d'utiliser les fonctions spéciales suivantes:

■ System On/Auto Power On

Si vous lancez la lecture sur un élément branché via **RI** alors que l'ampli-tuner est en veille (Standby), ce dernier est automatiquement activé et choisit cet élément comme source d'entrée.

■ Direct Change

Quand vous lancez la lecture sur un élément branché via **RI**, l'ampli-tuner choisit automatiquement l'élément en question comme source d'entrée.

■ Télécommande

Vous pouvez utiliser la télécommande de l'ampli-tuner pour piloter d'autres éléments Onkyo compatibles **RI**. Pointez la télécommande vers le capteur de l'ampli-tuner et non vers l'élément.

Remarques:

- Utilisez exclusivement des câbles **RI** pour les connexions **RI**. Les câbles **RI** sont fournis avec les lecteurs Onkyo (CD etc.).
- Certains éléments sont dotés de deux prises **RI**. Branchez la prise de votre choix à l'ampli-tuner. L'autre prise permet de brancher un appareil compatible **RI** supplémentaire.

- Branchez uniquement des éléments Onkyo aux prises **RI**. N'y branchez pas d'appareils d'autres fabricants car cela pourrait provoquer des dysfonctionnements.
- Certains éléments Onkyo ne reconnaissent pas toutes les fonctions **RI**. Consultez les manuels fournis avec vos appareils Onkyo.
- Les fonctions **RI** "System On/Auto Power On" et "Direct Change" ne sont pas disponibles quand la Zone 2 est active.

Connexion d'un enregistreur

Voyez la section "Enregistrement" à la page 22 pour en savoir plus sur l'enregistrement.

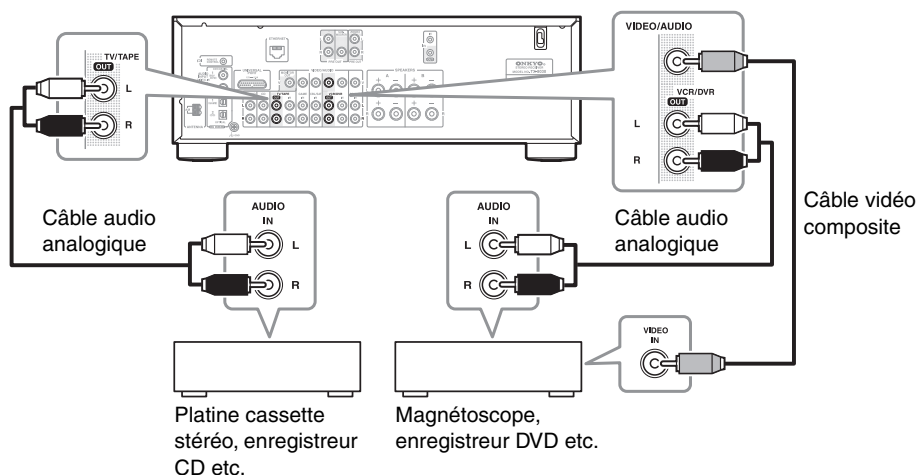

Remarques:

- L'ampli-tuner doit être activé pour l'enregistrement. Aucun signal n'est enregistré en mode de veille.
- Si vous voulez enregistrer directement le signal de votre téléviseur ou magnétoscope sans passer par l'ampli-tuner, reliez directement les sorties audio et vidéo du téléviseur/magnétoscope de lecture aux entrées audio et vidéo du magnétoscope effectuant l'enregistrement. Pour en savoir plus, voyez le manuel du téléviseur et du magnétoscope.
- Les signaux vidéo reçus aux entrées vidéo composites ne peuvent être enregistrés que par les sorties vidéo composites. Si le téléviseur/magnétoscope est branché à une entrée vidéo composite, le magnétoscope enregistreur doit être branché à une sortie vidéo composite.

- Le contenu de disques Blu-ray et de DVD protégés contre la copie ne peut pas être enregistré.
- Les sources branchées à une entrée numérique ne peuvent pas être enregistrées. Seuls les signaux des entrées analogiques peuvent être enregistrés.
- Les signaux DTS sont enregistrés sous forme de bruit; n'effectuez donc jamais d'enregistrements analogiques de CD ou LD DTS.
- Si le mode d'écoute "Pure Audio" est activé, l'ampli-tuner ne transmet aucun signal vidéo. Pour l'enregistrement, choisissez un autre mode d'écoute.

Connexion du câble d'alimentation

Branchez le câble d'alimentation à une prise de courant de tension appropriée.

Remarques:

- Avant de brancher le câble d'alimentation, connectez tous les éléments AV et les enceintes.
- La baisse de tension momentanée produite quand vous mettez l'ampli-tuner sous tension peut affecter d'autres appareils électriques branchés sur le même circuit. Si cela pose problème, branchez ces appareils sur un autre circuit.

Mise sous tension de l'ampli-tuner

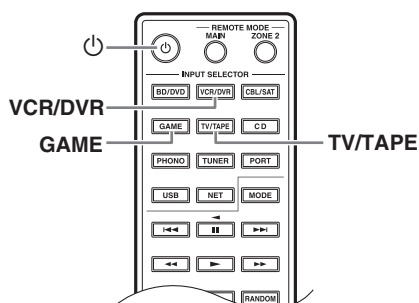
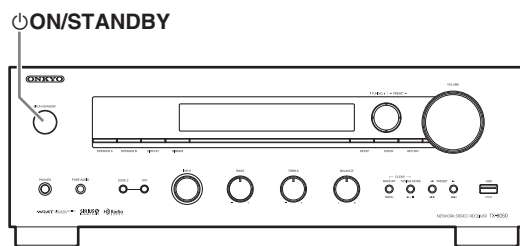

Mise sous tension et veille

Appuyez sur le bouton [ON/STANDBY].
Appuyez sur le bouton [ON] de la télécommande.
L'ampli-tuner et l'écran s'allument.

Pour éteindre l'ampli-tuner, appuyez sur le bouton [ON/STANDBY] (ou le bouton [ON] de la télécommande). L'ampli-tuner passe en veille. Pour éviter tout bruit assourdissant lors de la prochaine mise sous tension, réglez toujours le volume au minimum avant d'éteindre l'ampli-tuner.

Remarque:

Si vous ne parvenez pas à éteindre l'ampli-tuner avec la télécommande, vérifiez si "REMOTE MODE" est réglé correctement. (→ page 9)

Changer l'affichage de source d'entrée

Pour les boutons [TV/TAPE], [VCR/DVR] et [GAME], vous pouvez changer le nom de la source d'entrée de la façon suivante.

Une fois que vous avez changé l'affichage de la source d'entrée pour un des boutons ci-dessous, vous ne pouvez plus le changer pour un autre bouton.

- Bouton [TV/TAPE]: TV/TAPE ↔ DOCK
- Bouton [VCR/DVR]: VCR/DVR ↔ DOCK
- Bouton [GAME]: GAME ↔ DOCK

1 Appuyez sur le bouton INPUT SELECTOR de la télécommande dont vous voulez changer l'affichage.

Le nom de la source d'entrée choisie s'affiche à l'écran.

2 Maintenez le bouton INPUT SELECTOR actionné à l'étape 1 enfoncé durant environ 3 secondes pour changer le nom de la source d'entrée.

Ecouter des sources audio

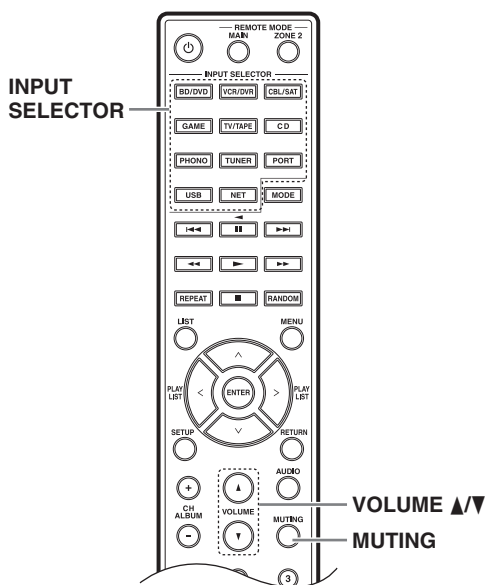
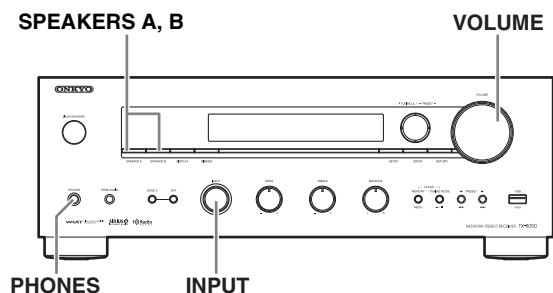

1 Servez-vous du sélecteur [INPUT] de l'ampli-tuner ou des boutons INPUT SELECTOR de la télécommande pour choisir la source.

2 Choisissez le groupe d'enceintes à utiliser avec les boutons [SPEAKERS A] et [SPEAKERS B] de l'ampli-tuner.

Les témoins "A" et "B" indiquent le groupe d'enceintes actif.

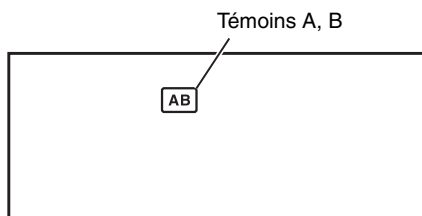

3 Lancez la reproduction sur la source choisie.

4 Vous pouvez régler le volume avec la commande [VOLUME] de l'ampli-tuner ou les boutons VOLUME [▲]/[▼] de la télécommande.

Tournez la commande vers la droite pour augmenter le volume ou vers la gauche pour le diminuer.

Couper le son de l'ampli-tuner (télécommande uniquement)

Vous pouvez couper temporairement le son de l'ampli-tuner.

Appuyez sur le bouton [MUTING] de la télécommande.

Le son de l'ampli-tuner est coupé.

Pour rétablir le son de l'ampli-tuner, appuyez de nouveau sur le bouton [MUTING].

Remarque:

La coupure du son est annulée si vous appuyez sur les boutons [VOLUME] de la télécommande ou si vous mettez l'ampli-tuner en veille.

Utilisation d'un casque

Vous pouvez brancher un casque stéréo (doté d'une fiche 1/4") à la prise PHONES de l'ampli-tuner.

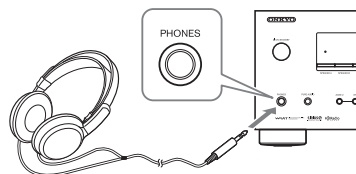

Remarques:

- Réglez le volume au minimum avant de brancher le casque.
- Quand vous branchez un casque à la prise PHONES, le son des enceintes est automatiquement coupé.
- Si vous branchez un iPod ou un iPhone à la prise USB de cet appareil, aucun signal n'est envoyé à la prise casque.

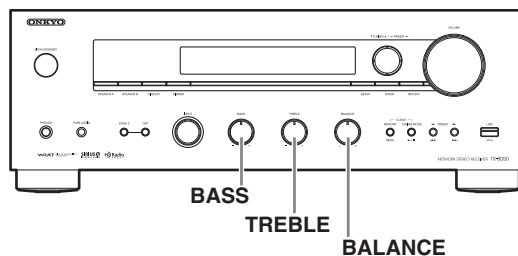
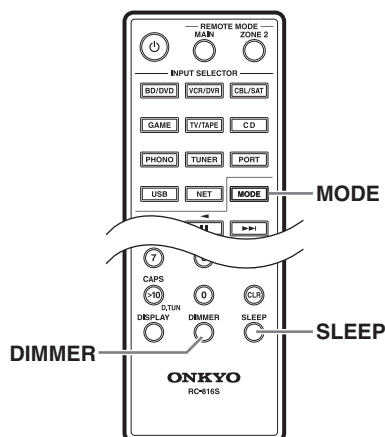

Réglage de luminosité de l'écran

Vous pouvez régler la luminosité de l'écran.

Appuyez plusieurs fois sur le bouton [DIMMER] de la télécommande pour sélectionner successivement une luminosité faible, plus faible ou normale.

Vous pouvez aussi utiliser le bouton [DIMMER] de l'ampli-tuner (pas avec les modèles européens).

Utilisation de la minuterie (Sleep) (télécommande uniquement)

Vous pouvez utiliser la minuterie "Sleep" pour mettre automatiquement l'ampli-tuner hors tension après un délai déterminé.

Appuyez plusieurs fois sur le bouton [SLEEP] pour choisir le délai.

La plage de réglage va de 90 à 10 minutes (par pas de 10 minutes).

Quand vous avez réglé la minuterie, le témoin "SLEEP" apparaît à l'écran. L'écran affiche le délai choisi pendant environ 5 secondes avant de retourner à l'affichage précédent.

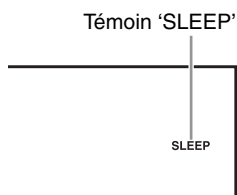

Pour désactiver la minuterie, appuyez sur le bouton [SLEEP] jusqu'à ce que le témoin "SLEEP" disparaisse.

Pour vérifier le délai restant avant extinction, appuyez sur le bouton [SLEEP]. Si vous appuyez sur [SLEEP] tant que le délai est affiché, le délai est raccourci de 10 minutes.

Commandes de tonalité et de balance

Quand il reçoit un signal numérique, l'ampli-tuner sélectionne automatiquement l'entrée numérique.

Réglage du grave

La commande BASS permet de régler le niveau du grave. Tournez-la vers la droite pour augmenter le niveau. Tournez-la vers la gauche pour diminuer le niveau. Normalement, elle doit être à mi-course.

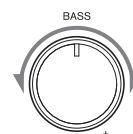

Réglage de l'aigu

La commande TREBLE permet de régler le niveau de l'aigu. Tournez-la vers la droite pour augmenter le niveau. Tournez-la vers la gauche pour diminuer le niveau. Normalement, elle doit être à mi-course.

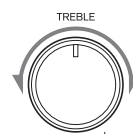

Réglage de la balance

La commande BALANCE permet de régler la balance entre le volume des enceintes de gauche et de droite.

Remarque:

Si vous avez branché un casque, la commande BALANCE n'a aucun effet.

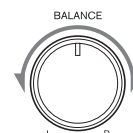

Sélection de l'entrée audio

Les fonctions décrites dans cette section peuvent être utilisées avec n'importe quelle source d'entrée.

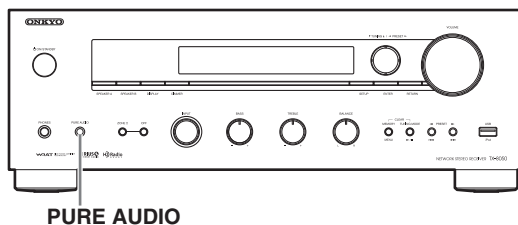
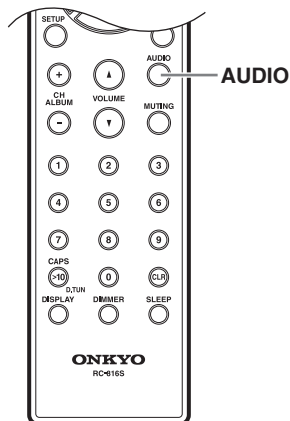

Choix du mode d'écoute

Choisissez le mode d'écoute en appuyant plusieurs fois sur le bouton [AUDIO] de la télécommande: A chaque pression sur le bouton [AUDIO], le réglage change.

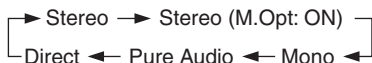

Quand le témoin "Stereo" est affiché, une pression sur le bouton [AUDIO] affiche la mention "Music Optimizer: On" durant quelques secondes; le témoin "M.Opt" s'allume également. Le signal stéréo est alors optimisé par la fonction "Music Optimizer".

Quand le mode DIRECT est coupé, vous pouvez utiliser les commandes de tonalité pour régler le timbre et le témoin "DIRECT" s'éteint.

En mode DIRECT, les commandes de tonalité sont contournées pour offrir un son inaltéré. Le témoin DIRECT s'allume.

Vous pouvez configurer le mode DIRECT et sélectionner les sources d'entrées individuelles auxquelles il s'applique.

La fonction "Music Optimizer" améliore la qualité sonore de fichiers musicaux compressés.

Pour couper la fonction "Music Optimizer", appuyez plusieurs fois sur le bouton [AUDIO] jusqu'à ce que le témoin "M.Opt" disparaisse.

Pour annuler le mode DIRECT, utilisez le bouton [AUDIO] de la télécommande pour choisir "Stereo".

Remarque:

La fonction "Music Optimizer" n'est utilisable qu'avec des signaux d'entrée audio numériques PCM d'une fréquence d'échantillonnage inférieure à 48kHz ainsi qu'avec des signaux d'entrée audio analogiques.

La fonction "Music Optimizer" est coupée si le mode d'écoute "Direct" ou "Pure Audio" est sélectionné.

Son 'Pure Audio'

Appuyez sur le bouton [PURE AUDIO] de l'ampli-tuner pour choisir le mode d'écoute "Pure Audio".

PURE AUDIO



Le mode d'écoute Pure Audio permet d'écouter un signal plus pur en coupant la sortie du signal vidéo et en éteignant les indications à l'écran.

En mode d'écoute Pure Audio, les commandes de tonalité sont contournées et les réglages effectués avec les commandes BASS et TREBLE sont ignorés.

Le mode d'écoute Pure Audio peut être activé/coupé individuellement pour chaque source d'entrée.

Remarque:

- Il est impossible de sélectionner le mode Pure Audio si la zone 2 est activée.

Pour annuler le mode d'écoute Pure Audio, appuyez sur le bouton [PURE AUDIO] de l'ampli-tuner.

Enregistrement

La législation en matière de droits d'auteur interdit toute utilisation sortant du cadre privé de vos enregistrements sans le consentement préalable du détenteur des droits.

Ce chapitre décrit l'enregistrement d'une source d'entrée avec un autre élément. Il explique aussi comment enregistrer des signaux audio et vidéo de différentes sources.

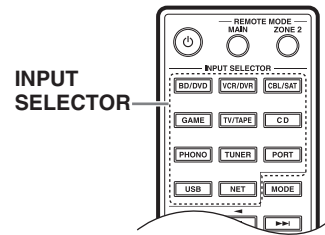
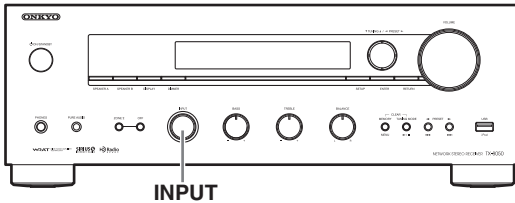

Enregistrement d'un signal d'entrée

Les sources audio peuvent être enregistrées sur un enregistreur (platine à cassette, enregistreur CD, MD). Les sources vidéo peuvent être enregistrées sur un enregistreur vidéo (magnétope, enregistreur DVD).

1 Préparez l'enregistreur:

- Préparez l'enregistreur pour l'enregistrement.
- Si nécessaire, réglez le niveau d'enregistrement sur l'enregistreur.
- Pour en savoir plus, voyez le mode d'emploi de l'enregistreur.

2 Servez-vous du sélecteur [INPUT] de l'ampli-tuner ou des boutons INPUT SELECTOR de la télécommande pour choisir la source à enregistrer.

3 Lancez la reproduction sur la source choisie à l'étape 1.

Remarques:

- Si vous choisissez une autre source d'entrée pendant l'enregistrement, son signal est enregistré.
- Les commandes de volume, de balance, de coupure du son et de tonalité n'ont aucun effet sur le signal enregistré.

Enregistrer des sources audio et vidéo différentes

Cette fonction permet d'ajouter de l'audio à vos enregistrements vidéo en enregistrant simultanément le son et l'image de sources d'entrée distinctes. C'est possible car lorsque vous choisissez une source audio uniquement (comme "TAPE", "TUNER" ou "CD"), la source audio est enregistrée. Une source vidéo peut être enregistrée simultanément si une source d'entrée vidéo est branchée aux prises BD/DVD, CBL/SAT ou GAME. Dans l'exemple suivant, le magnétope branché à la sortie VCR/DVR OUT enregistre le son du lecteur CD branché à l'entrée CD IN et l'image du caméscope connecté à la prise GAME IN.

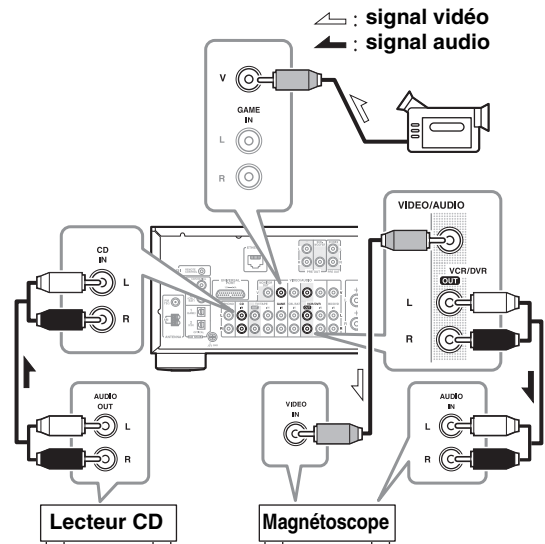

1 Préparez la reproduction sur le caméscope et le lecteur CD.

2 Préparez l'enregistrement sur le magnétope.

3 Appuyez sur le bouton INPUT SELECTOR [GAME] de la télécommande.

4 Appuyez sur le bouton INPUT SELECTOR [CD] de la télécommande.

Le lecteur CD est alors défini comme source audio mais le caméscope reste la source vidéo.

5 Démarrez l'enregistrement sur le magnétope puis lancez la lecture sur le caméscope et le lecteur CD.

Le magnétope enregistre le signal vidéo du caméscope et le signal audio du lecteur CD.

Ecoute de la radio

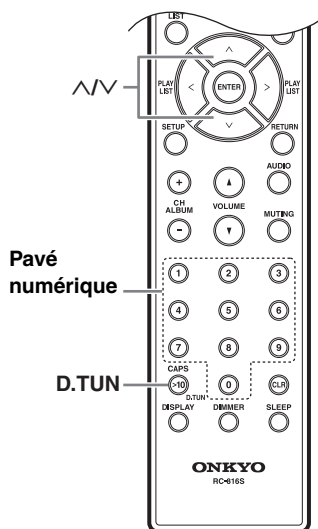
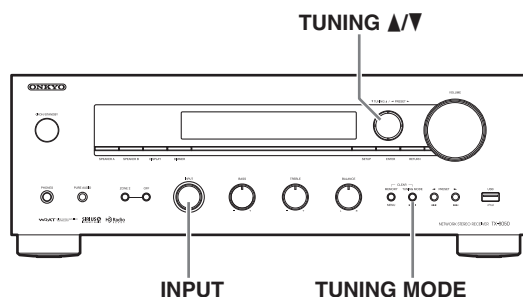

Ecouter des stations AM/FM

Le tuner intégré vous permet d'écouter des stations AM et FM.

- 1 Servez-vous du sélecteur [INPUT] de l'ampli-tuner ou des boutons INPUT SELECTOR de la télécommande pour choisir AM ou FM.

Dans cet exemple, FM a été sélectionné.

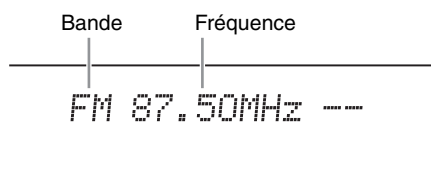

(L'affichage varie d'un pays à l'autre.)

- 2 Appuyez sur le bouton [TUNING MODE] pour afficher ou faire disparaître le témoin "AUTO".

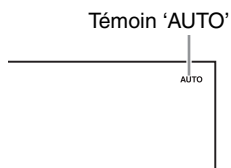

Recherche automatique de stations

Pour activer ce mode, appuyez sur le bouton [TUNING MODE] de sorte à afficher le témoin "AUTO". Avec ce mode, la réception est en stéréo.

Recherche manuelle de stations

Pour activer ce mode, appuyez sur le bouton [TUNING MODE] de sorte à supprimer le témoin "AUTO". Avec ce mode, la réception est en mono.

- 3 Appuyez sur le bouton TUNING [▲] ou [▼].

Vous pouvez aussi utiliser les boutons fléchés [▲]/[▼] de la télécommande pour sélectionner une station de radio.

Recherche automatique de stations

La recherche s'interrompt dès qu'une station a été trouvée.

Recherche manuelle de stations

La fréquence cesse de changer dès que vous relâchez le bouton.

Appuyez plusieurs fois sur les boutons pour changer la fréquence par pas.

La fréquence change par pas de 0,05 MHz (ou de 0,05 MHz~0,2 MHz pour le modèle nord-américain) pour la bande FM et par pas de 9 kHz (ou de 10 kHz) pour la bande AM.

Le témoin "TUNED" s'affiche dès que l'appareil reçoit une station. Quand l'appareil reçoit une station FM stéréo, le témoin "FM STEREO" apparaît aussi.

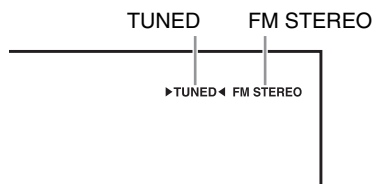

Réception de stations FM stéréo faibles

Si le signal d'une station FM stéréo est faible, il peut être impossible de la recevoir correctement. Dans ce cas, activez le mode de recherche manuelle et écoutez la station en mono.

■ Recherche d'une station radio par fréquence

Vous pouvez sélectionner une station AM ou FM en entrant directement la fréquence correspondante.

- 1 Appuyez sur le bouton [D.TUN] de la télécommande.



(L'affichage varie d'un pays à l'autre.)

- 2 Dans les 8 secondes, entrez la fréquence de la station avec le pavé numérique.

Pour choisir la fréquence 87.5 (FM), par exemple, appuyez sur 8, 7, 5.

Programmation de stations AM/FM

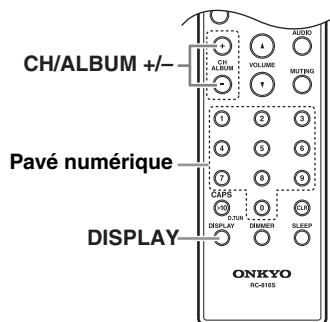
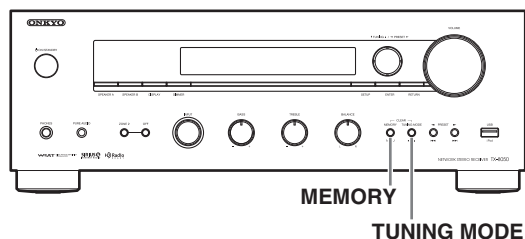

Vous pouvez mémoriser jusqu'à 40 stations radio AM/FM ("presets").

La programmation des stations FM/AM est effectuée par l'ampli-tuner.

- 1 Recherchez la station AM/FM à mémoriser.

- 2 Appuyez sur le bouton [MEMORY].

Le numéro de mémoire ("preset") clignote.



(L'affichage varie d'un pays à l'autre.)

- 3 Tant que le numéro de mémoire clignote (environ 8 secondes), utilisez les boutons PRESET [◀]/[▶] pour sélectionner une mémoire (1~40).

- 4 Appuyez à nouveau sur le bouton [MEMORY] pour mémoriser la station.

La station est mémorisée et le numéro de la mémoire cesse de clignoter.

Répétez cette procédure pour mémoriser d'autres stations AM/FM.

■ Sélectionner une mémoire

Pour choisir une station mémorisée, utilisez le pavé numérique sur la télécommande, les boutons CH/ALBUM [+]/[-] de la télécommande ou les boutons PRESET [◀]/[▶] de l'ampli-tuner.

■ Effacer une mémoire

1 Choisissez la mémoire à effacer.

Voyez la section précédente.

2 Maintenez le bouton [MEMORY] enfoncé et appuyez sur le bouton [TUNING MODE].

La mémoire choisie est effacée et son numéro disparaît de l'écran.

■ Modifier un nom

Vous pouvez attribuer un nom à une station de radio mémorisée pour l'identifier facilement. Le nom que vous attribuez s'affichera à l'écran.

Pour personnaliser un nom, utilisez la page d'entrée de caractères.

1 Appuyez sur le bouton [SETUP] de la télécommande:

2 Choisissez "1. Source Setup" avec les boutons fléchés [^]/[v] puis appuyez sur [ENTER].

3 Choisissez "Name Edit" avec les boutons fléchés [^]/[v] puis appuyez sur [ENTER].

4 Sélectionnez un caractère avec les boutons [^]/[v]/[<]/[>] puis appuyez sur [ENTER].

Répétez cette opération pour entrer jusqu'à 10 caractères.

```
< █ >  
#bcdefghijklm
```

5 Quand vous avez entré le nom, mémorisez-le: choisissez d'abord "OK" avec les boutons fléchés [^]/[v]/[<]/[>] puis appuyez sur [ENTER]. Si vous n'effectuez pas cette opération, le nom n'est pas mémorisé.

```
< favorite01 >  
Shift+BS OK
```

Shift*1:

Change le caractère affiché.

←(gauche)/→(droite):

Sélectionnez-les pour déplacer le curseur dans la zone d'entrée du nom.

Espace:

Entre un espace.

Back Space*2:

"Back Space" fait reculer le curseur d'un caractère. De plus, "Back Space" efface le caractère situé à gauche du curseur.

OK:

Signale que l'entrée du nom est terminée.

Astuces:

- *1 Vous pouvez aussi utiliser le bouton >10 de la télécommande.
 - *2 Une pression sur le bouton [CLR] de la télécommande supprime tous les caractères entrés.
-

Remarques:

- Vous pouvez aussi effectuer cette procédure sur l'ampli-tuner avec ses boutons [SETUP], TUNING [▲]/[▼], PRESET [◀]/[▶] et [ENTER].
- Pour retourner au menu précédent, appuyez sur le bouton [RETURN].

■ Changer l'affichage

Lors de la réception sur la bande AM ou FM, vous pouvez appuyer sur le bouton [DISPLAY] de la télécommande pour alterner le nom que vous venez d'entrer et la fréquence de la station.

Utilisation du système RDS (modèle européen uniquement)

Le système RDS fonctionne uniquement dans des régions où des programmes RDS sont émis. Le témoin "RDS" s'affiche dès que l'appareil reçoit une station RDS.

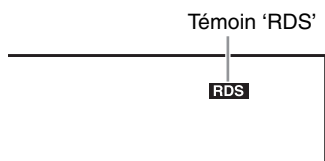

■ Qu'est-ce que 'RDS'?

RDS est l'acronyme de "Radio Data System", un système de transmission de données intégrées aux signaux radio FM. Il a été développé par l'Union de Diffusion Européenne (EBU) et est disponible dans la plupart des pays européens. De nombreuses stations FM y font appel. Outre l'affichage d'informations, RDS vous permet aussi de trouver des stations de radio par type (infos, sport, rock, etc.).

L'ampli-tuner reconnaît quatre types d'informations RDS:

PS (Données de la station)

Si vous écoutez une station RDS émettant des signaux PS, le nom de la station s'affiche à l'écran.

RT (Texte par radio)

Quand l'appareil reçoit une station RDS diffusant des informations RT, le texte s'affiche à l'écran (→ page 27).

PTY (Type de programme)

Vous pouvez aussi rechercher les stations de radio RDS par type (→ page 27).

TP (Infos trafic)

Cela vous permet de rechercher les stations de radio RDS diffusant des infos sur la circulation (→ page 27).

Remarques:

- Il peut arriver que les caractères affichés par l'ampli-tuner diffèrent de ceux transmis par la station de radio. Des caractères inattendus peuvent s'afficher quand des caractères non reconnus sont reçus. Il ne s'agit pas d'un dysfonctionnement.
- Si le signal d'une station RDS est faible, les données RDS peuvent apparaître par intermittence voire pas du tout.

■ Changer l'affichage

Durant la réception RDS, vous pouvez appuyer sur le bouton [RT/PTY/TP] de la télécommande pour changer les informations affichées à l'écran.

Types de programmes RDS (PTY)

Type	Affichage
Aucun	NONE
Infos	NEWS
Sujets d'actualité	AFFAIRS
Informations générales	INFO
Sport	SPORT
Education	EDUCATE
Fiction	DRAMA
Culture	CULTURE
Science et technologie	SCIENCE
Divers	VARIED
Musique pop	POP M
Musique rock	ROCK M
Variété	EASY M
Classique populaire	LIGHT M
Classique pour connaisseurs	CLASSICS
Autres musiques	OTHER M
Météo	WEATHER
Finance	FINANCE
Programmes pour enfants	CHILDREN
Actualité sociale	SOCIAL
Religion	RELIGION
Interventions des auditeurs par téléphone	PHONE IN
Voyage	TRAVEL
Loisir	LEISURE
Musique jazz	JAZZ
Musique country	COUNTRY
Musique nationale	NATION M
Vieux tubes	OLDIES
Musique folk	FOLK M
Documentaires	DOCUMENT
Test d'alerte	TEST
Alerte	ALARM

Affichage de texte par radio (RT)

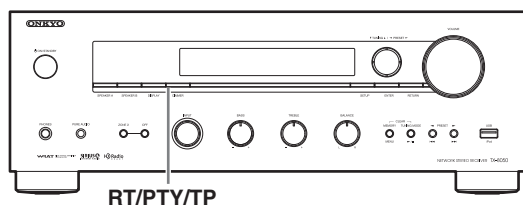

Si vous écoutez une station RDS émettant des informations RT, le texte défile à l'écran.

Appuyez une fois sur le bouton [RT/PTY/TP].

Les informations RT défilent à l'écran.

Remarques:

- Le message "Waiting" apparaît lorsque l'ampli-tuner attend des informations RT.
- Si le message "No Text Data" apparaît à l'écran, il n'y a pas d'informations RT disponibles.

Recherche de station par type (PTY)

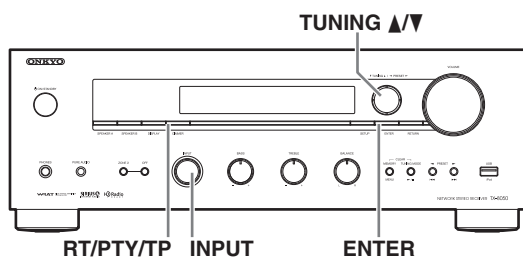

Vous pouvez chercher des stations par type.

1 Utilisez le sélecteur [INPUT] pour sélectionner "RDS".

2 Appuyez deux fois sur le bouton [RT/PTY/TP].

Le type de programme en cours s'affiche à l'écran.

3 Choisissez le type de programme voulu avec les boutons TUNING [▲]/[▼].

Voyez le tableau à la page 26.

4 Pour lancer la recherche, appuyez sur [ENTER].

L'ampli-tuner cherche jusqu'à ce qu'il trouve une station du type spécifié; il s'arrête alors brièvement avant de poursuivre la recherche.

5 Lorsque vous avez trouvé la station voulue, appuyez sur [ENTER].

Si aucune station n'est détectée, le message "Not Found" apparaît.

Ecoute des infos de circulation (TP)

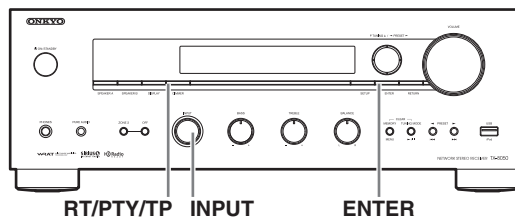

Vous pouvez rechercher des stations diffusant des informations sur la circulation.

1 Utilisez le sélecteur [INPUT] pour sélectionner "RDS".

2 Appuyez trois fois sur le bouton [RT/PTY/TP].

Quand l'appareil capte une station diffusant des informations TP ("Traffic Program"), "[TP]" s'affiche à l'écran et vous entendez automatiquement les informations de circulation dès leur diffusion. Si "TP" apparaît sans crochets droits, cela signifie que la station n'est pas en train d'émettre des infos trafic (TP).

3 Pour localiser une station qui émet des informations TP, appuyez sur [ENTER].

L'ampli-tuner effectue une recherche jusqu'à ce qu'il trouve une station émettant des infos TP.

Si aucune station n'est détectée, le message "Not Found" apparaît.

Utilisation du dispositif USB/réseau

Brancher l'iPod/iPhone directement à la prise USB

Vous pouvez écouter des fichiers de musique d'un iPod/iPhone branché à la prise USB de l'ampli-tuner.

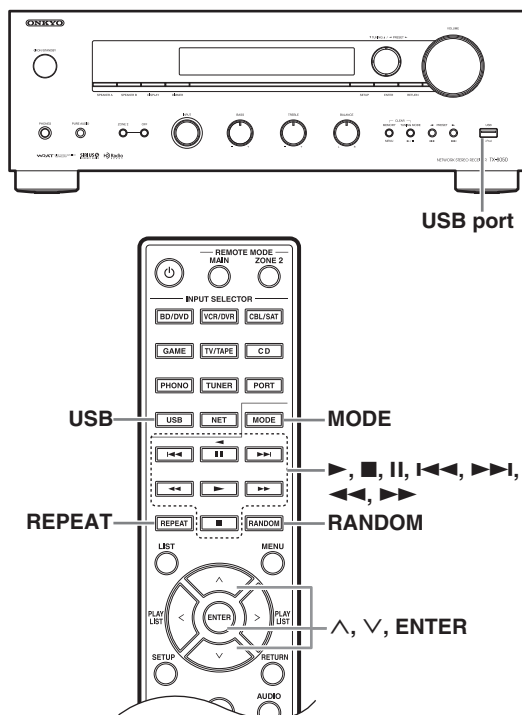

Écouter les fichiers musicaux d'un iPod/iPhone

Cette section explique comment écouter des fichiers musicaux d'un iPod/iPhone.

Modèles d'iPod/iPhone compatibles

Conçu pour:

iPod touch (1ère, 2ème, 3ème et 4ème génération), iPod classic, iPod avec vidéo, iPod nano (1ère, 2ème, 3ème, 4ème, 5ème et 6ème génération), iPhone 4, iPhone 3GS, iPhone 3G, iPhone

1 Appuyez sur le bouton [USB] pour choisir l'entrée USB.

2 Branchez le câble USB fourni avec l'iPod/iPhone à la prise USB en façade de l'ampli-tuner.

- "USB" s'affiche si l'ampli-tuner reconnaît l'iPod/iPhone.
- Le témoin "USB" clignote si l'ampli-tuner ne reconnaît pas l'iPod/iPhone.

3 Appuyez sur le bouton [MODE] pour choisir le mode Extended*1.

L'écran affiche le contenu de l'iPod. Pour ouvrir un dossier, utilisez [^]/[v] pour le sélectionner puis appuyez sur [ENTER].

- Avec les réglages par défaut, l'iPod/iPhone est piloté en mode Standard*2.
- Appuyez de nouveau sur le bouton [MODE] pour rétablir le mode Standard.

4 Utilisez [^]/[v] pour sélectionner un fichier puis appuyez sur [ENTER] ou [▶] pour lancer la lecture.

- Pour retourner au menu précédent durant la lecture, appuyez sur le bouton [RETURN].
- Pour arrêter ou interrompre la lecture, appuyez respectivement sur [■] ou [||].
- Pour passer au morceau suivant, appuyez sur [▶▶I]. Pour retourner au début du morceau en cours, appuyez sur [I◀◀]. Pour sélectionner le morceau précédent, appuyez deux fois sur [I◀◀].
- Pour avancer rapidement dans le morceau en cours, appuyez sur [▶▶]. Pour reculer dans le morceau en cours, appuyez sur [◀◀].
- Pour activer la lecture en boucle, appuyez sur [REPEAT]. Pour activer la lecture aléatoire, appuyez sur [RANDOM].

■ Mode de pilotage Standard

Les informations de contenu ne sont pas affichées à l'écran de l'ampli-tuner. Vous y accédez avec l'iPod/iPhone même ou la télécommande.

Remarque:

Les données audio ou vidéo peuvent être lues mais aucune image vidéo n'apparaît à l'écran.

■ Mode de pilotage Extended

Les informations de contenu (les listes) sont affichées à l'écran de l'ampli-tuner: vous pouvez naviguer et faire votre choix à l'écran de l'ampli-tuner.

Liste d'affichage principale:

Listes de lecture, Artistes, Albums, Genres, Morceaux, Compositeurs, Lecture aléatoire de morceaux, Lecture en cours

*1 Quand vous débranchez l'iPod/iPhone, l'ampli-tuner mémorise le mode utilisé. Si vous le débranchez en mode Extended, l'ampli-tuner sélectionnera le mode Extended la prochaine fois que vous brancherez l'iPod/iPhone.

*2 Les modèles d'iPod suivants ne sont pas reconnus en mode Standard. Ces modèles d'iPod doivent être pilotés en mode Extended.

- iPod (5ème génération)
- iPod nano (1ère génération)

Utilisation du dispositif USB

Cette section explique comment écouter des fichiers musicaux d'un dispositif de stockage USB (mémoire flash USB et lecteurs MP3).

Voyez aussi: "Caractéristiques du réseau/USB" (→ page 34).

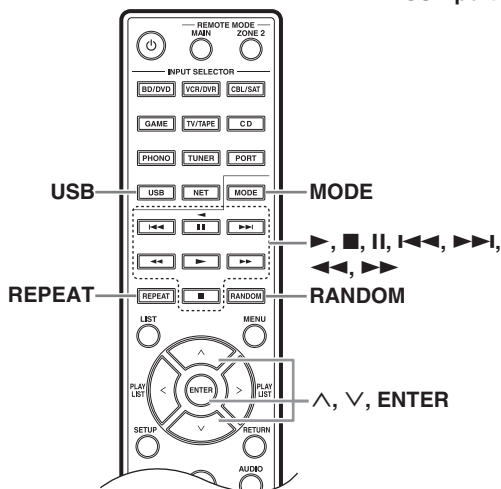
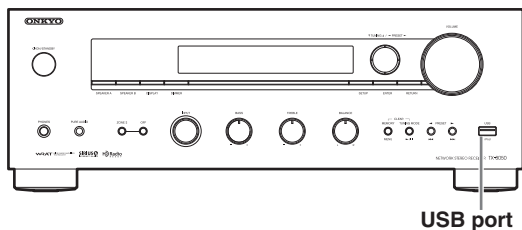

1 Appuyez sur le bouton [USB] pour choisir l'entrée USB.

2 Branchez votre dispositif de stockage USB à la prise USB de l'ampli-tuner.

Le témoin USB apparaît à l'écran. Ce témoin clignote si l'ampli-tuner ne reconnaît pas le dispositif USB.

3 Appuyez sur [ENTER].

L'écran affiche le contenu du dispositif. Pour ouvrir un dossier, utilisez [^]/[v] pour le sélectionner puis appuyez sur ENTER.

4 Utilisez [^]/[v] pour sélectionner un fichier puis appuyez sur [ENTER] ou [▶] pour lancer la lecture.

- Pour arrêter ou interrompre la lecture, appuyez respectivement sur [■] ou [II].
- Pour passer au morceau suivant, appuyez sur [▶▶I]. Pour retourner au début du morceau en cours, appuyez sur [I◀◀]. Pour sélectionner le morceau précédent, appuyez deux fois sur [I◀◀].

- Pour avancer rapidement dans le morceau en cours, appuyez sur [▶▶]. Pour reculer dans le morceau en cours, appuyez sur [◀◀I].
- Pour activer la lecture en boucle, appuyez sur [REPEAT]. Pour activer la lecture aléatoire, appuyez sur [RANDOM].

Tip:

Vous pouvez aussi utiliser les boutons [MENU], [▶/II], [I◀◀] ou [▶▶I] de l'ampli-tuner.

- [MENU]: Maintenez enfoncé pour passer au menu principal.
- [▶/II]: Lance/Interrompt (pause) la lecture
- [I◀◀]: Retourne au début du morceau en cours (maintenez enfoncé pour reculer)
- [▶▶I]: Sélectionne le morceau suivant (maintenez enfoncé pour avancer rapidement)

Remarques:

- Si le dispositif branché n'est pas reconnu, la mention "No Storage" apparaît à l'écran.
- Si vous branchez un disque dur USB à la prise USB de l'ampli-tuner, nous vous conseillons de l'alimenter avec son adaptateur secteur.
- L'ampli-tuner reconnaît des lecteurs MP3 USB respectant les normes des dispositifs de stockage de masse USB qui permettent de brancher ces dispositifs USB à des ordinateurs sans installer de pilote ou de logiciel spécial. Certains lecteurs MP3 USB ne sont pas compatibles avec les normes des dispositifs de stockage de masse USB. Voyez le mode d'emploi de votre lecteur MP3 USB pour en savoir plus.
- Les fichiers musicaux WMA protégés d'un lecteur MP3 ne peuvent cependant pas être lus.
- Onkyo décline toute responsabilité pour la perte de données d'un dispositif de stockage USB suite à une utilisation de ce dispositif avec l'ampli-tuner. Nous vous conseillons d'archiver les fichiers musicaux auxquels vous tenez au préalable.
- Les lecteurs MP3 contenant des fichiers musicaux gérés avec un logiciel de musique spécial ne sont pas reconnus.
- Il est impossible de garantir le bon fonctionnement de tous les dispositifs USB et notamment leur alimentation.
- Ne branchez pas votre dispositif de stockage USB à un hub USB. Le dispositif de stockage USB doit être branché directement à la prise USB de l'ampli-tuner.
- Si le dispositif de stockage USB contient un volume important de données, l'ampli-tuner peut mettre un certain temps à les lire.
- Les dispositifs USB dotés de fonctions de sécurité ne peuvent pas être lus.
- Ne débranchez pas le dispositif USB ou le câble USB fourni avec l'iPod/iPhone de la prise USB en façade de l'ampli-tuner tant que le message "Connecting..." est affiché à l'écran.
- Si vous branchez un iPod ou un iPhone à la prise USB de cet appareil, aucun signal n'est envoyé à la prise casque.

Ecoute de la radio Internet

Branchez l'ampli-tuner à votre réseau domestique; voyez "Caractéristiques du réseau/USB" (→ page 34).

Vous pouvez sélectionner des stations de radio Internet en vous connectant à l'ampli-tuner depuis votre ordinateur et en sélectionnant des stations avec votre navigateur web.

Les adresses de radio Internet ayant les formats suivants sont reconnues: PLS, M3U et podcast (RSS). Cependant, selon le type de données ou le format audio utilisé par la station de radio Internet, certaines stations peuvent être inaccessibles.

Remarque:

Les services disponibles peuvent varier d'une région à l'autre. Pour en savoir plus, voyez les instructions fournies séparément.

Ecouter vTuner Internet Radio

Cet appareil propose le service vTuner Internet Radio sans frais supplémentaires. Une fois que vous avez branché votre appareil à l'Internet, vous pouvez sélectionner vTuner Internet Radio pour rechercher et écouter des stations de radio Internet et des podcasts. Pour faciliter votre écoute de radio Internet, le site <http://onkyo.vtuner.com> vous propose un moyen simple pour rechercher des stations, configurer et agencer vos stations favorites, ajouter vos propres stations, obtenir de l'aide etc. Après avoir essayé vTuner Internet Radio sur votre appareil, vous pouvez utiliser l'adresse MAC de l'appareil pour créer un compte d'accès en tant que membre (en entrant une adresse e-mail et un mot de passe) sur le site <http://onkyo.vtuner.com>. Pour connaître votre adresse MAC, voyez "5. Network Setup" à la page 42.

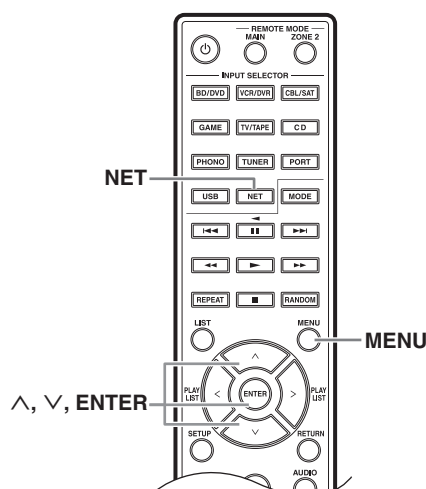

1 Appuyez sur le bouton [NET].

"NET" apparaît à l'écran et le témoin NET s'allume. S'il clignote, vérifiez si le câble Ethernet est bien branché à l'ampli-tuner.

2 Utilisez [^]/[v] pour sélectionner "vTuner Internet Radio" puis appuyez sur [ENTER].

3 Utilisez [^]/[v] pour sélectionner un programme puis appuyez sur [ENTER].

La lecture commence.

Appuyez sur le bouton [MENU] pour pouvoir sélectionner une des options suivantes dans le menu.

► Stations like this:

Des stations similaires à celle en cours de lecture sont affichées.

► Add this station to My Favorites:

Ajoute cette station à la liste "My Favorites".

Ecouter d'autres stations de radio Internet

Pour écouter d'autres stations de radio Internet, effectuez l'opération suivante après l'étape 1 de la section "Ecouter vTuner Internet Radio".

1 Sur votre ordinateur, lancez le navigateur Internet et entrez l'adresse IP de l'ampli-tuner dans la ligne d'adresse Internet (URL) du navigateur.

Le navigateur se connecte à l'ampli-tuner (menu "WEB Setup").

Remarques:

- L'adresse IP de l'ampli-tuner est affichée sous "IP Address" (→ page 42).
- Si vous utilisez le protocole DHCP, votre routeur peut ne pas toujours allouer la même adresse IP à l'ampli-tuner. Si vous ne parvenez pas à vous connecter à l'ampli-tuner, revérifiez son adresse IP sous l'affichage "Network Setup".

2 Cliquez sur l'onglet "My Favorites".

3 Entrez le nom de la présélection et l'adresse Internet (URL).

4 Cliquez sur [Save] pour sauvegarder la station de radio Internet.

5 La station de radio Internet est alors ajoutée à la liste "My Favorites".

Mémoriser des présélections*1

Vous pouvez ajouter le morceau en cours de lecture ou la station à la liste “My Favorites”. Vous pouvez mémoriser jusqu’à 40 stations de radio Internet.

Quand vous avez ajouté une station à la liste, il suffit de la sélectionner dans la liste “My Favorites” et d’appuyer sur [ENTER] pour l’écouter.

*1 Vous pouvez mémoriser des stations et des morceaux à partir des résultats de la recherche mais vous ne pouvez pas les écouter directement.

Menu principal de ‘Internet Radio’

- ▶ Create new station:
Ajoute une station favorite ou de radio Internet aux présélections.
- ▶ Rename this station:
Vous pouvez renommer la présélection.
- ▶ Delete from My Favorites:
Efface la présélection.

1 Appuyez sur le bouton [MENU] tant que la station est sélectionnée ou durant la lecture du morceau.

2 Utilisez [^]/[v] pour sélectionner “Add to My Favorites” puis appuyez sur [ENTER].

3 Attribuez un nom à la station de radio mémorisée.

Pour savoir comment attribuer un nom, voyez les étapes 4 et 5 sous “Modifier un nom” à la page 25.

Tip:

Vous pouvez aussi utiliser les boutons [MENU], [▶/II], [◀◀] ou [▶▶] de l’ampli-tuner.

[MENU]: Maintenez enfoncé pour passer au menu principal.

[▶/II]: Lance/Interrompt (pause) la lecture

[◀◀]: Retourne au début du morceau en cours (maintenez enfoncé pour reculer)

[▶▶]: Sélectionne le morceau suivant (maintenez enfoncé pour avancer rapidement)

(Les opérations disponibles dépendent du service et des éléments affichés.)

Ecouter les fichiers musicaux d’un serveur

Branchez l’ampli-tuner à votre réseau domestique; voyez “Caractéristiques du réseau/USB” (→ page 34).

Cette section explique comment utiliser l’ampli-tuner pour reproduire les fichiers musicaux d’un ordinateur ou d’un serveur multimédia.

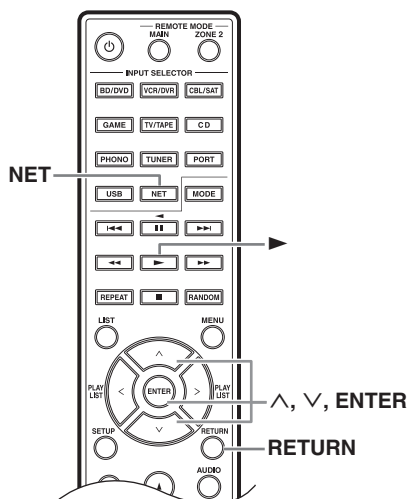

1 Faites démarrer l’ordinateur ou le serveur multimédia.

2 Appuyez sur le bouton [NET].

Le témoin NET apparaît à l’écran. S’il clignote, vérifiez la connexion au réseau.

3 Utilisez [^]/[v] pour sélectionner “DLNA” puis appuyez sur [ENTER].

Pour retourner à l’affichage précédent, appuyez sur [RETURN].

4 Utilisez [^]/[v] pour sélectionner un serveur puis appuyez sur [ENTER].

Le menu affiché varie selon les fonctions du serveur.

Remarques:

- La fonction de recherche n’est pas disponible pour les serveurs multimédia qui ne reconnaissent pas cette fonction.
- Les photos et les films d’un serveur multimédia sont inaccessibles avec l’ampli-tuner.
- Les réglages de partage de fichiers du serveur multimédia peuvent empêcher l’ampli-tuner d’accéder au contenu. Consultez le mode d’emploi du serveur multimédia.

Tip:

Vous pouvez aussi utiliser les boutons [MENU], [▶/II], [◀◀] ou [▶▶] de l'ampli-tuner.

[MENU]: Maintenez enfoncé pour passer au menu principal.

[▶/II]: Lance/Interrompt (pause) la lecture

[◀◀]: Retourne au début du morceau en cours (maintenez enfoncé pour reculer)

[▶▶]: Sélectionne le morceau suivant (maintenez enfoncé pour avancer rapidement)

(Les opérations disponibles dépendent du service et des éléments affichés.)

5 Utilisez [^]/[v] pour sélectionner une entrée puis appuyez sur [ENTER] ou [▶] pour lancer la lecture.

Remarques:

- Selon le serveur multimédia, [◀◀]/[▶▶]/[II] peuvent ne pas fonctionner.
- Le message “No Item” s’affiche si aucune information n’est disponible sur le serveur. Dans ce cas, vérifiez les connexions du serveur, du réseau et de l’ampli-tuner.

Configuration du Lecteur Windows Media 11

Cette section explique comment configurer le Lecteur Windows Media 11 pour que l’ampli-tuner puisse reproduire les morceaux stockés sur votre ordinateur.

1 Démarrez le Lecteur Windows Media 11.

2 Dans le menu “Bibliothèque”, sélectionnez “Partage des fichiers multimédia”.

La fenêtre “Partage des fichiers multimédia” apparaît.

3 Cochez la case “Partager mes fichiers multimédia” puis cliquez sur [OK].

4 Sélectionnez l’ampli-tuner dans la liste puis cliquez sur [Autoriser].

5 Cliquez sur [OK] pour fermer la fenêtre.

La configuration du Lecteur Windows Media 11 est terminée.

Vous pouvez désormais écouter les fichiers de la bibliothèque du Lecteur Windows Media 11 avec l’ampli-tuner.

Le Lecteur Windows Media 11 peut être téléchargé gratuitement du site de Microsoft.

Lecture à distance

Branchez l’ampli-tuner à votre réseau domestique; voyez “Caractéristiques du réseau/USB” (→ page 34).

La lecture à distance signifie que vous pouvez lire les fichiers musicaux numériques stockés sur ordinateur ou sur serveur multimédia avec l’ampli-tuner en utilisant le dispositif de contrôle du réseau domestique.

Configuration du Lecteur Windows Media 12

Cette section explique comment configurer le Lecteur Windows Media 12 pour que l’ampli-tuner puisse reproduire les morceaux stockés sur votre ordinateur.

1 Démarrez le Lecteur Windows Media 12.

2 Dans le menu “Diffuser en continu”, sélectionnez “Activer la diffusion en continu des médias personnels”.

Une fenêtre de dialogue apparaît.

3 Cliquez sur “Activer la diffusion multimédia en continu”.

Une liste de serveurs multimédias apparaît. Les termes varient légèrement selon l’emplacement du réseau.

4 Sélectionnez le produit dans la liste puis cliquez sur [Autorisé].

5 Cliquez sur [OK] pour fermer la fenêtre de dialogue.

La configuration du Lecteur Windows Media 12 est terminée.

Vous pouvez désormais écouter les fichiers de la bibliothèque du Lecteur Windows Media 12 avec l’ampli-tuner.

Lecture à distance

1 Démarrez le Lecteur Windows Media 12.

Pour activer la lecture à distance, configurez le Lecteur Windows Media 12 au préalable.

2 Appuyez sur le bouton [NET].

Le témoin NET apparaît à l’écran. S’il clignote, vérifiez la connexion au réseau.

3 Utilisez [^]/[v] pour sélectionner “DLNA” puis appuyez sur [ENTER].

Une liste de serveurs multimédia apparaît.

Remarque:

La lecture à distance n’est pas disponible durant la lecture des fichiers musicaux d’un autre serveur multimédia. Arrêtez d’abord leur lecture.

4 Dans le Lecteur Windows Media 12, faites un clic droit sur le fichier de musique.

Un menu contextuel apparaît. Pour sélectionner un autre serveur multimédia, utilisez le menu “Autres bibliothèques” du Lecteur Windows Media 12.

5 Sélectionnez l’ampli-tuner dans le menu contextuel.

La fenêtre “Lire sur” apparaît et la lecture démarre sur le produit. Durant la lecture à distance, vous pouvez effectuer des opérations dans la fenêtre “Lire sur” (Windows 7) sur votre ordinateur.

Durant la lecture à distance, certaines fonctions (Lecture, Pause, Avance rapide, Recul, Précédent, Suivant, Lecture en boucle, Lecture aléatoire) ne sont pas disponibles.

6 Réglage du volume

Vous pouvez régler le volume avec le curseur de volume de la fenêtre du Lecteur. Par défaut, le volume maximum est réglé sur “82” (0 dB). Si vous souhaitez le changer, entrez la valeur de la configuration web dans votre navigateur.

Le réglage de volume du Lecteur et celui de l’ampli-tuner ne correspondent pas toujours.

Les réglages de volume effectués sur l’ampli-tuner n’apparaissent pas dans la fenêtre du Lecteur.

Caractéristiques du réseau/USB

Connexion au réseau

L'illustration suivante vous montre comment brancher l'ampli-tuner à votre réseau domestique. Dans cet exemple, il est relié à une prise LAN d'un routeur doté d'un commutateur 100Base-TX intégré à 4 prises.

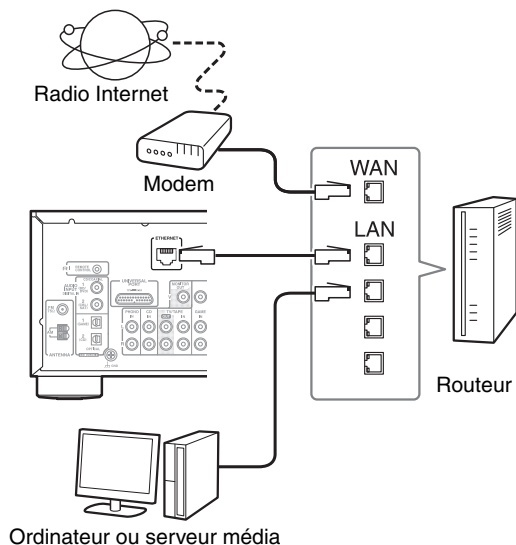

connexions Internet à faible débit (modems de 56 K, RNIS) ne permettent pas d'obtenir de bons résultats, nous recommandons une connexion haut débit (comme un modem câble, xDSL etc.). En cas de doute, consultez votre fournisseur d'accès internet ou un revendeur de matériel informatique.

Remarques:

- Pour pouvoir écouter des stations de radio Internet avec l'ampli-tuner, il faut que votre connexion Internet haut débit soit correctement configurée et permette l'accès au web. Si la connexion Internet vous pose le moindre problème, consultez votre fournisseur d'accès.
- Le DHCP utilise le protocole pour configurer automatiquement ses paramètres de réseau. Si vous voulez configurer ces paramètres manuellement, voyez "Network Setup" (→ page 42).
- L'ampli-tuner n'est pas compatible avec le protocole PPPoE; si votre connexion Internet est du type PPPoE, procurez-vous un routeur compatible PPPoE.
- Selon votre fournisseur d'accès, vous devrez peut-être définir un serveur proxy pour écouter la radio Internet. Si votre ordinateur est configuré pour utiliser un serveur proxy, servez-vous des mêmes réglages pour l'ampli-tuner (→ page 42).

Serveur requis

■ Lecture à partir d'un serveur

L'ampli-tuner peut lire des fichiers musicaux numériques stockés sur ordinateur ou serveur multimédia et est compatible avec:

- Lecteur Windows Media 11
- Lecteur Windows Media 12
- Windows Media Connect 2.0
- Serveur multimédia certifié DLNA

Si votre ordinateur tourne sous Windows Vista, le Lecteur Windows Media 11 est déjà installé. Le Lecteur Windows Media 11 pour Windows XP peut être téléchargé gratuitement du site de Microsoft.

- L'ordinateur ou le serveur multimédia doit être sur le même réseau que l'ampli-tuner.
- Chaque dossier peut contenir jusqu'à 20.000 fichiers musicaux et les dossiers peuvent comporter jusqu'à 16 niveaux.

Remarque:

L'ampli-tuner peut ne pas reconnaître certains serveurs multimédias ou être incapable de lire leurs fichiers musicaux.

■ Lecture à distance

- Lecteur Windows Media 12
- Serveur multimédia ou périphérique de contrôle conforme aux normes d'interopérabilité DLNA ("DLNA Interoperability Guidelines V1.5")

Le réglage varie selon le périphérique. Voyez le mode d'emploi de votre dispositif pour en savoir plus. Si votre ordinateur tourne sous Windows 7, le Lecteur Windows Media 12 est déjà installé. Pour en savoir plus, rendez-vous sur le site Microsoft.

Configuration du réseau

■ Réseau Ethernet

Pour un résultat optimal, nous vous conseillons d'utiliser un réseau Ethernet 100 Base-TX commuté. Bien qu'il soit possible d'écouter de la musique sur un ordinateur branché sans fil au réseau, la lecture risque d'être peu fiable. Il vaut donc mieux établir des connexions filaires.

■ Routeur Ethernet

Un routeur gère le réseau en acheminant les données et en fournissant les adresses IP. Votre routeur doit satisfaire aux conditions suivantes:

- NAT (Network Address Translation). NAT (traduction d'adresse réseau) permet à plusieurs ordinateurs en réseau d'accéder à Internet via une seule connexion Internet. L'ampli-tuner a besoin d'une connexion Internet pour avoir accès aux stations de radio Internet.
- DHCP (Dynamic Host Configuration Protocol). Le protocole DHCP fournit les adresses IP aux périphériques du réseau et leur permet de se configurer automatiquement.
- Nous recommandons un routeur avec commutateur 100 Base-TX intégré.

Certains routeurs sont dotés d'un modem intégré et certains fournisseurs d'accès internet exigent l'utilisation de routeurs spécifiques. En cas de doute, consultez votre fournisseur d'accès internet ou un revendeur de matériel informatique.

■ Câble Ethernet CAT5

Utilisez un câble Ethernet CAT5 blindé (droit) pour brancher l'ampli-tuner à votre réseau domestique.

■ Accès Internet (pour la radio Internet)

Pour recevoir les stations de radio Internet, votre réseau Ethernet doit disposer d'un accès Internet. Comme les

Système minimum requis pour le Lecteur Windows Media 11 sous Windows XP

Système d'exploitation

Windows XP Home Edition (SP2), Windows XP Professional (SP2), Windows XP Tablet PC Edition (SP2), Update Rollup 2 pour Windows XP Media Center Edition 2005 (KB900325), Update Rollup d'octobre 2006 pour Windows XP Media Center Edition (KB925766)

Processeur: 233MHz Intel Pentium II, Advanced Micro Devices (AMD) etc.

Mémoire: 64Mo

Disque dur: 200Mo d'espace libre

Drive: Lecteur CD ou DVD

Modem: 28.8 kbps

Carte son: Carte son 16 bits

Ecran: Super VGA (800 x 600)

Carte vidéo: 64Mo VRAM, DirectX 9.0b

Logiciel: Microsoft ActiveSync (uniquement avec un Pocket PC ou smartphone compatible Windows Mobile)

Navigateur: Microsoft Internet Explorer 6 ou Netscape 7.1

Périphérique USB requis

- Dispositif de stockage de masse USB (fonctionnement pas toujours garanti).
- Formats de fichiers FAT16 ou FAT32.
- Si le périphérique de stockage a été partitionné, chaque partition est considérée comme un périphérique distinct.
- Chaque dossier peut contenir jusqu'à 20,000 fichiers musicaux et les dossiers peuvent comporter jusqu'à 16 niveaux.
- Les hubs USB et les périphériques USB avec fonctions de hub ne sont pas reconnus.

Formats de fichiers audio reconnus

Pour la reproduction à partir d'un serveur multimédia et d'un périphérique de stockage USB, l'ampli-tuner reconnaît les fichiers musicaux aux formats suivants: Tous les serveurs ne prennent pas tous les formats en charge.

Les fichiers à débit binaire variable (DBV) sont reconnus. Cependant, l'affichage de la durée de lecture peut être incorrect.

Remarques:

- Pour la lecture à distance, l'ampli-tuner ne reconnaît pas les fichiers musicaux aux formats suivants: FLAC et Ogg Vorbis.
- Pour la lecture sur serveur, les formats de fichier ci-dessus peuvent ne pas être pris en charge: cela dépend du type de serveur.

■ MP3 (.mp3 ou .MP3).

- Les fichiers MP3 doivent être au format MPEG-1/ MPEG-2 Audio Layer 3, d'une fréquence d'échantillonnage de 8 kHz, 11,025 kHz, 12 kHz, 16 kHz, 22,05 kHz, 24 kHz, 32 kHz, 44,1 kHz, 48 kHz et d'un débit binaire compris entre 8 et 320 kbps. Les fichiers incompatibles ne peuvent pas être lus.

■ WMA (.wma ou .WMA)

WMA est l'acronyme de "Windows Media Audio", une technologie de compression audio développée par Microsoft Corporation. Les données audio peuvent être

encodées en format WMA avec le Lecteur Windows Media®.

- L'option Copyright des fichiers WMA doit être coupée.
- Les fréquences d'échantillonnage 8 kHz, 11,025 kHz, 12 kHz, 16 kHz, 22,05 kHz, 24 kHz, 32 kHz, 44,1 kHz, 48 kHz, des débits binaires de 5 à 320 kbps et l'encodage WMA DRM sont reconnus.
- Les formats WMA Pro/Voice et ne sont pas reconnus.

■ WMA Lossless (.wma ou .WMA).

- Les fréquences d'échantillonnage 44,1 kHz, 48 kHz, 88,2 kHz, 96 kHz sont acceptées.
- Taille de mot: 16 bits, 24 bits

■ WAV (.wav ou .WAV).

Les fichiers WAV contiennent des données numériques audio PCM non comprimées.

- Les fréquences d'échantillonnage 8 kHz, 11,025 kHz, 12 kHz, 16 kHz, 22,05 kHz, 24 kHz, 32 kHz, 44,1 kHz, 48 kHz, 64 kHz, 88,2 kHz et 96 kHz sont acceptées.
- Taille de mot: 8 bits, 16 bits, 24 bits

■ AAC

(.aac/.m4a/.mp4/.3gp/.3g2/.AAC/.M4A/.MP4/.3GP ou .3G2) AAC représente MPEG-2/MPEG-4 Audio

- Les fréquences d'échantillonnage 8 kHz, 11,025 kHz, 12 kHz, 16 kHz, 22,05 kHz, 24 kHz, 32 kHz, 44,1 kHz, 48 kHz, 64 kHz, 88,2 kHz, 96 kHz et les débits binaires de 8 à 320kbps sont reconnus.

■ FLAC (.flac ou .FLAC)

FLAC est un format de fichier audio avec compression sans perte de données.

- Les fréquences d'échantillonnage 8 kHz, 11,025 kHz, 12 kHz, 16 kHz, 22,05 kHz, 24 kHz, 32 kHz, 44,1 kHz, 48 kHz, 64 kHz, 88,2 kHz et 96 kHz sont acceptées.
- Taille de mot: 8 bits, 16 bits, 24 bits

■ Ogg Vorbis (.ogg ou .OGG)

- Les fréquences d'échantillonnage 8 kHz, 11,025 kHz, 12 kHz, 16 kHz, 22,05 kHz, 24 kHz, 32 kHz, 44,1 kHz, 48 kHz et les débits binaires de 48 à 500 kbps sont reconnus. Les fichiers incompatibles ne peuvent pas être lus.

■ LPCM (PCM linéaire)

- Les fréquences d'échantillonnage 8 kHz, 11,025 kHz, 12 kHz, 16 kHz, 22,05 kHz, 24 kHz, 32 kHz, 44,1 kHz, 48 kHz, 64 kHz, 88,2 kHz et 96 kHz sont acceptées.
- Taille de mot: 8 bits, 16 bits, 24 bits

* Uniquement pour la lecture par réseau.

Un mot sur la DLNA

La "Digital Living Network Alliance" est le fruit d'une collaboration internationale entre divers secteurs industriels. Les membres de la DLNA ont mis en œuvre un concept visant à établir des réseaux interopérables filaires et sans fil permettant de partager des contenus numériques tels que photos, musique et vidéos à l'aide d'appareils électroniques, d'ordinateurs et de dispositifs mobiles grand public à l'intérieur et à l'extérieur de l'habitat. L'ampli-tuner est conforme aux normes DLNA Interoperability Guidelines V1.5.

Lecture sur iPod/iPhone via une station d'accueil Onkyo

Utilisation d'un dock Onkyo

Le dock est vendu séparément. Les modèles disponibles varient d'une région à une autre.

Pour obtenir les informations les plus récentes relatives aux docks Onkyo, rendez-vous sur le site Onkyo:

<http://www.onkyo.com>

Avant d'utiliser un dock Onkyo, mettez votre iPod/iPhone à jour avec la dernière version du système, disponible sur le site internet d'Apple:

Pour savoir quels sont les modèles d'iPod/iPhone compatibles, voyez le mode d'emploi du dock Onkyo.

Dock UP-A1

Avec le dock UP-A1, vous pouvez écouter de la musique stockée dans votre iPod/iPhone en bénéficiant du son exceptionnel de votre ampli-tuner.

Vous pouvez même utiliser la télécommande de l'ampli-tuner pour piloter votre iPod/iPhone.

■ Fonction 'System'

L'ampli-tuner peut mettre plusieurs secondes à démarrer: vous risquez donc de ne pas entendre les premières secondes du premier morceau.

Auto Power On

Si vous lancez la lecture sur l'iPod/iPhone alors que l'ampli-tuner est en veille (Standby), ce dernier est automatiquement activé et choisit l'iPod/iPhone comme source d'entrée.

Direct Change

Si vous lancez la lecture sur l'iPod/iPhone alors que vous écoutiez une autre source, l'ampli-tuner sélectionne automatiquement l'iPod/iPhone comme source d'entrée.

Utilisation de la télécommande de l'ampli-tuner

Vous pouvez même utiliser la télécommande de l'ampli-tuner pour piloter les fonctions de base de l'iPod/iPhone (→ page 37).

Remarques concernant le fonctionnement

- Les opérations possibles dépendent du modèle et de la génération de votre iPod/iPhone.
- Avant de changer de source d'entrée, arrêtez la lecture sur l'iPod/iPhone pour éviter que l'ampli-tuner ne sélectionne l'iPod/iPhone par erreur.
- Si vous branchez des accessoires à votre iPod/iPhone, l'ampli-tuner risque de ne pas pouvoir sélectionner la source convenablement.
- Si vous avez branché le dock UP-A1 au tuner UP-HT1 (modèle nord-américain)/UP-DT1 (modèle européen) et si le sélecteur de mode du tuner est réglé sur "AUTO", vous pouvez alterner la source d'entrée entre le dock UPA1 et le tuner en appuyant sur le bouton PORT de la télécommande.

- Tant que l'iPod/iPhone est dans le dock UP-A1, sa commande de volume n'a aucun effet. Si vous réglez la commande de volume de l'iPod/iPhone alors qu'il se trouve dans le dock UP-A1, vérifiez que le réglage n'est pas trop élevé avant d'utiliser les écouteurs.
- La fonction "Auto Power On" n'est pas disponible si vous insérez l'iPod/iPhone dans le dock UP-A1 durant la lecture.
- Quand la zone 2 est activée, vous ne pouvez pas utiliser les fonctions "Auto Power On" et "Direct Change".
- Ne coupez pas l'alimentation tant que l'iPod/iPhone est toujours branché à cet appareil via le dock UP-A1.
- Placez votre iPod/iPhone dans le dock UP-A1 après la mise sous tension de l'ampli-tuner.

■ Utiliser l'alarme de votre iPod/iPhone

Vous pouvez utiliser la fonction "Alarme" de l'iPod/iPhone pour activer automatiquement l'iPod/iPhone et l'ampli-tuner à une heure donnée. La source d'entrée de l'ampli-tuner sera automatiquement réglée sur "PORT".

Remarques:

- Pour bénéficier de cette fonction, l'iPod/iPhone doit être dans le dock UP-A1 et ce dernier doit être branché à l'ampli-tuner.
- Quand vous utilisez cette fonction, n'oubliez pas de régler le volume de l'ampli-tuner à un niveau adéquat.
- Quand la zone 2 est activée, vous ne pouvez pas utiliser cette fonction.
- Cette fonction n'est pas disponible pour les effets sonores de votre iPod/iPhone.

■ Charger la batterie de l'iPod/iPhone

Le dock UP-A1 charge la batterie de l'iPod/iPhone tant que ce dernier est inséré dans le dock UP-A1 branché à l'ampli-tuner. Quand l'iPod/iPhone est installé dans le dock UP-A1, sa batterie se charge si l'ampli-tuner est activé ou en veille.

Vous pouvez choisir comment votre iPod/iPhone est alimenté quand l'ampli-tuner est en veille.

Remarque:

Quand un dock UP-A1 comportant un iPod/iPhone est branché à l'ampli-tuner, la consommation de ce dernier en mode de veille augmente légèrement.

■ Indication de statut

Si aucun des messages suivants n'apparaît à l'écran de l'ampli-tuner, vérifiez la connexion de votre iPod/iPhone.

PORT Connecting

L'ampli-tuner vérifie la connexion avec le dock.

PORT Not Support

L'ampli-tuner ne reconnaît pas le dock branché.

PORT UP-A1

Le dock UP-A1 est branché.

Remarque:

L'ampli-tuner affiche l'indication "UP-A1" durant quelques secondes après avoir reconnu l'UP-A1.

RI Dock

Avec le RI Dock, vous pouvez écouter de la musique stockée dans votre iPod/iPhone Apple en bénéficiant du son exceptionnel de votre ampli-tuner. Vous pouvez même utiliser la télécommande de l'ampli-tuner pour piloter votre iPod/iPhone.

Remarques:

- Branchez le RI Dock à l'ampli-tuner avec un câble **RI** (→ page 16).
- Réglez l'interrupteur RI MODE du RI Dock sur "HDD" ou "HDD/DOCK".
- Réglez l'affichage de source d'entrée sur "DOCK" (→ page 18).

■ Fonction 'System'

System On

Quand vous mettez votre ampli-tuner sous tension, le RI Dock et l'iPod/iPhone sont automatiquement activés. De plus, quand le RI Dock et l'iPod/iPhone sont activés, l'ampli-tuner peut être activé d'une pression sur [ON/STANDBY].

Auto Power On

Si vous lancez la lecture sur l'iPod/iPhone alors que l'ampli-tuner est en veille (Standby), ce dernier est automatiquement activé et choisit l'iPod/iPhone comme source d'entrée.

Direct Change

Si vous lancez la lecture sur l'iPod/iPhone alors que vous écoutez une autre source d'entrée, votre ampli-tuner sélectionne automatiquement l'entrée à laquelle le RI Dock est connecté.

Autres télécommandes

Vous pouvez utiliser la télécommande de votre ampli-tuner pour contrôler d'autres fonctions de l'iPod/iPhone. Les fonctions disponibles varient en fonction de votre ampli-tuner.

Fonction 'Alarme' de l'iPod/iPhone

Si vous utilisez la fonction "Alarme" sur l'iPod/iPhone pour lancer la lecture, votre ampli-tuner s'allumera automatiquement à l'heure spécifiée et sélectionnera l'iPod/iPhone comme source d'entrée.

Remarques:

- Ce type de fonctionnement n'est pas disponible avec la lecture de vidéos ou quand l'alarme est programmée pour produire un son.

- Si vous utilisez d'autres accessoires pour iPod/iPhone, la détection de la lecture sur l'iPod/iPhone peut ne pas fonctionner.

Remarques concernant le fonctionnement

- Utilisez la commande de volume de l'ampli-tuner pour régler le volume de lecture.
- Tant que l'iPod/iPhone est inséré dans le RI Dock, sa commande de volume n'a aucun effet.
- Si vous modifiez le réglage de volume de l'iPod/iPhone alors qu'il se trouve dans le RI Dock, vérifiez que ce réglage n'est pas trop élevé avant de rebrancher les écouteurs.

Remarque:

Sur les iPod avec vidéo et sur les iPod nano (1ère génération), la molette cliquable est désactivée pendant la lecture.

Pilotage de l'iPod/iPhone

Pour en savoir plus, voyez le mode d'emploi du dock.

■ Dock UP-A1

Vous pouvez piloter votre iPod/iPhone quand "PORT" est la source d'entrée sélectionnée.

■ RI Dock

- Réglez l'interrupteur RI MODE du RI Dock sur "HDD" ou "HDD/DOCK".
- Vous pouvez piloter votre iPod/iPhone quand "DOCK" est la source d'entrée sélectionnée.

Appuyez d'abord sur le bouton **INPUT SELECTOR** approprié.

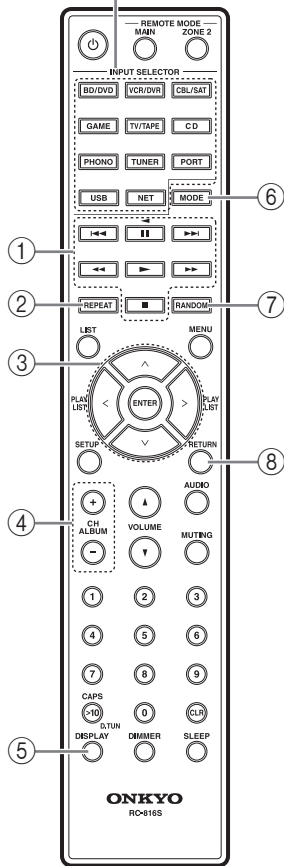

*1 Si un UP-A1 est branché à la prise UNIVERSAL PORT en mode Extended (→ page 8), les boutons [PLAY LIST] servent à changer de page. Les modes de page vous permettent de localiser rapidement vos morceaux favoris même avec des listes de morceaux, d'artistes etc. fort longues.

*2 [DISPLAY] allume le rétroéclairage durant 30 secondes.

*3 Si un UP-A1 est branché à la prise UNIVERSAL PORT, vous pouvez appuyer sur [MODE] pour choisir alternativement les modes suivants.

Mode Standard

Rien n'est affiché à l'écran de l'ampli-tuner. Pour naviguer et sélectionner votre musique, utilisez l'écran de l'iPod/iPhone.

Mode "Extended"

Les listes (listes de lecture, artistes, albums, morceaux etc.) apparaissent à l'écran de l'ampli-tuner et vous permettent de naviguer et de sélectionner votre musique en utilisant l'écran de l'ampli-tuner.

Remarque:

- En mode Extended, vous ne pouvez pas manier directement l'iPod/iPhone.
- En mode Extended, il peut falloir un certain temps pour lire les données.
- En mode Extended, les données vidéo ne peuvent pas être affichées sur le téléviseur.

Remarques:

- Il peut arriver que des boutons fonctionnent de façon inattendue avec certains modèles (générations) d'iPod/iPhone ou certains RI Docks.
- Pour savoir comment manier l'iPod/iPhone, voyez le mode d'emploi du RI Dock.

✓: Boutons disponibles

Onkyo Dock	UP-A1	RI Dock
Buttons		
① ▶, II, ■, ◀◀, ▶▶, ◀◀, ▶▶	✓	✓
② REPEAT	✓	✓
③ ^/∨/</>, ENTER	✓	✓
PLAY LIST </>	✓*1	✓
④ ALBUM +/-	✓	✓
⑤ DISPLAY *2	✓	✓
⑥ MODE	✓*3	
⑦ RANDOM	✓	✓
⑧ RETURN	✓	

Piloter d'autres éléments

Vous pouvez utiliser la télécommande de l'ampli-tuner pour piloter d'autres éléments AV.

✓: Boutons disponibles

Utilisez les boutons REMOTE MODE pour sélectionner la zone de l'élément à piloter (MAIN ou ZONE 2). Appuyez ensuite sur le bouton INPUT SELECTOR de l'élément à piloter.

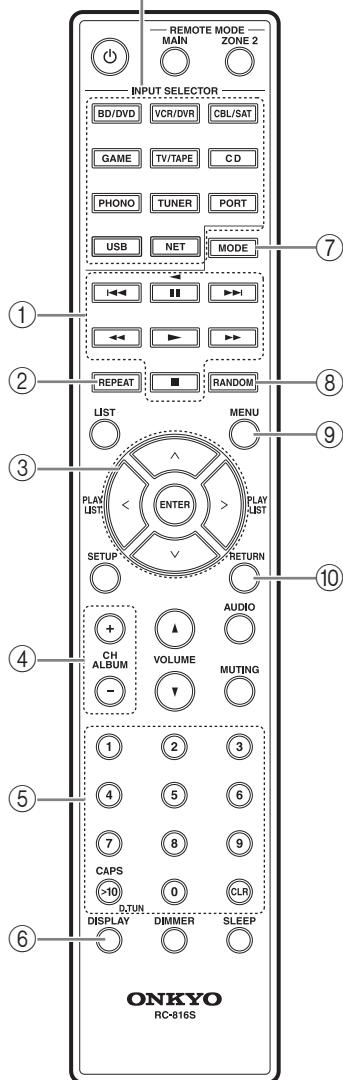

Boutons	Eléments			
	UNIVERSAL PORT	R I DOCK	Lecteur CD	Platine à cassette *1
① ▶, , ■, ◀▶, ▶▶, ◀◀, ▶▶▶	✓	✓	✓	✓*2
② REPEAT	✓	✓	✓	
③ ^/∨/</>, ENTER	✓	✓	✓	
④ CH +/-	✓			
⑤ Numérique: 1-9, 0	✓	✓	✓	
Numérique: +10	✓	✓	✓	
⑥ DISPLAY	✓	✓	✓	
⑦ MODE	✓			
⑧ RANDOM	✓	✓	✓	
⑨ MENU *3	✓			
⑩ RETURN	✓	✓		

*1 Si vous utilisez une double platine à cassette, la platine B est pilotée.

*2 [||] (Pause) sert de bouton de lecture inversée. Les boutons [◀◀]/[▶▶] ne fonctionnent pas.

*3 Si vous utilisez un dispositif branché à la prise Universal Port, ceci fonctionne comme le bouton [SETUP].

Remarque:

Pour en savoir plus sur le pilotage d'un iPod/iPhone, voyez "Pilotage de l'iPod/iPhone" à la page 37.

Remarque:

Avec quelques éléments, certains boutons peuvent ne pas fonctionner normalement voire ne pas fonctionner du tout.

Configuration avancée

Changer les réglages de configuration avancée

Voici comment changer les réglages de configuration avancée.

Exemple: Réglage 'IntelliVolume'

Intelli Volume

"IntelliVolume" permet de définir le niveau d'entrée individuellement pour chaque sélecteur d'entrée. Cette fonction est pratique si certains éléments ont un niveau plus élevé ou plus faible que d'autres.

Réglez le niveau avec les boutons fléchés [\leftarrow]/[\rightarrow].

Si un élément a un niveau plus élevé que les autres, diminuez-en le niveau d'entrée avec le bouton fléché [\leftarrow]. Si le niveau est trop bas, utilisez le bouton fléché [\rightarrow] pour augmenter son niveau d'entrée. Vous pouvez régler le niveau d'entrée sur une plage de -12 dB~ $+12$ dB par pas de 1 dB.

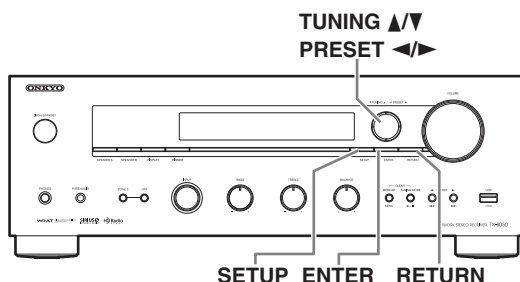
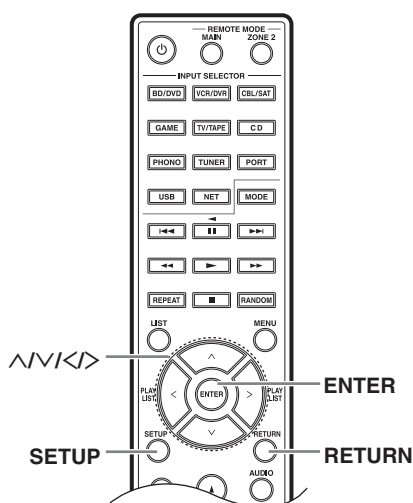

1 Mettez l'appareil sous tension.

2 Appuyez sur le bouton [SETUP] de la télécommande:

Le menu de configuration s'affiche à l'écran.

3 Choisissez "2. Source Setup" avec les boutons fléchés [\uparrow]/[\downarrow] puis appuyez sur [ENTER].

Le menu de configuration "Hardware" s'affiche à l'écran.

```
2. Source Setup
```

4 Choisissez "Intelli volume: 0 dB" avec les boutons fléchés [\uparrow]/[\downarrow].

```
IntelliVolume  
: 0dB
```

5 Réglez "Intelli Volume" sur " -2 dB" avec les boutons fléchés [\leftarrow]/[\rightarrow].

```
IntelliVolume  
: -2dB
```

6 Appuyez sur le bouton [SETUP] de la télécommande pour clôturer le réglage.

Remarques:

- Vous pouvez aussi effectuer cette procédure sur l'ampli-tuner avec ses boutons [SETUP], TUNING [\blacktriangle]/[\blacktriangledown], PRESET [\blacktriangleleft]/[\blacktriangleright] et ENTER.
- Pour retourner au menu précédent, appuyez sur le bouton [RETURN].

Menu de configuration avancée

1. Digital Audio Input

Quand vous branchez un élément à une entrée audio numérique, il faut assigner cette entrée à un sélecteur d'entrée. Exemple: si vous branchez le lecteur CD à l'entrée OPTICAL IN 1, assignez "OPTICAL1" au sélecteur d'entrée "CD".

Voici les assignations par défaut.

Sélecteur d'entrée	Assignation par défaut
BD/DVD	COAXIAL 1
VCR/DVR	-----
CBL/SAT	COAXIAL 2
GAME	OPTICAL 1
TV/TAPE	-----
CD	OPTICAL 2
PHONO	-----
PORT	-----

COAXIAL1, COAXIAL2, OPTICAL1, OPTICAL2:

Sélectionnez l'entrée audio numérique à laquelle l'élément a été branché.

-----:

Choisissez cette option si l'élément est branché à une entrée audio analogique.

Remarques:

- Fréquence d'échantillonnage disponible pour les signaux PCM d'une entrée numérique (optique et coaxiale): 32/44,1/48/88,2/96 kHz/16, 20, 24 bits.
- Si vous branchez un élément (tel que le dock UP-A1 dans lequel se trouve un iPod) à la prise UNIVERSAL PORT, vous ne pouvez pas assigner une entrée au sélecteur PORT.

2. Source Setup

Intelli Volume

Voyez page 40.

IntelliVolume ne s'applique pas à la Zone 2.

Name

Ce réglage change le nom affiché avec le sélecteur INPUT. Utilisez d'abord le sélecteur INPUT pour choisir la source dont vous voulez changer le nom puis utilisez ce menu de configuration pour changer le nom affiché. Utilisez les boutons [< / >] pour afficher successivement les noms suivants:

--- → Blu-ray → DVD → HD DVD → VCR → DVR
→ Tivo → CableSTB → SAT STB → PS3 → Wii →
Xbox → PC → TV → CD → TAPE → iPod → ---

Name Edit

Vous pouvez aussi modifier le nom d'une station de radio FM ou AM mémorisée. (Voyez page 25.)

3. Hardware Setup

Speaker Impedance

Voyez "Configurer l'impédance des enceintes" à la page 12.

AM/FM Frequency Setup (Modèle nord-américain)

Pour que la réception AM/FM soit correcte, vous devez définir la plage de fréquences AM/FM (10 kHz/200 kHz ou 9 kHz/50 kHz) de votre région. Notez que si vous modifiez ce paramètre, toutes les mémoires radio sont effacées.

Réglage par défaut: 10 kHz/200 kHz

AM Frequency Setup (Modèle européen)

Pour que la réception AM soit correcte, vous devez définir l'intervalle de fréquences AM (9 kHz/10 kHz) de votre région. Notez que si vous modifiez ce paramètre, toutes les mémoires radio sont effacées.

Réglage par défaut: 9 kHz

Auto Standby

Quand "Auto Standby" est réglé sur "On", l'ampli-tuner passe automatiquement en veille (Standby) si aucun signal audio ni vidéo ne lui parvient durant 30 minutes.

Réglage par défaut:

- Off (Modèle nord-américain),
- On (Modèle européen)

Remarques:

- Avec certaines sources, il peut arriver que la fonction "Auto Standby" se déclenche en cours de lecture.
- La fonction "Auto Standby" ne fonctionne pas quand la zone 2 est activée.

UP-A1 Charge Mode

Vous pouvez choisir comment votre iPod/iPhone est alimenté quand l'ampli-tuner est en veille.

Auto: L'alimentation s'arrête automatiquement quand l'iPod/iPhone est entièrement chargé.

On: L'alimentation est maintenue même si l'iPod/iPhone est entièrement chargé.

Off: Votre iPod/iPhone n'est pas alimenté.

Réglage par défaut: Auto

Remarques:

- Cette option n'est pas disponible si aucun appareil n'est branché à la prise UNIVERSAL PORT.
- Ce réglage ne peut pas être sélectionné quand:
 - le dock UP-A1 avec iPod/iPhone n'est pas branché à l'ampli-tuner ou
 - le modèle d'iPod/iPhone n'est pas reconnu.
- Durant le chargement de l'iPod/iPhone en mode de veille (quand "UP-A1 Charge Mode" est réglé sur "On" ou sur "Auto"), le témoin "SLEEP" s'allume faiblement. La consommation de l'ampli-tuner augmente alors légèrement.

4. Zone2 Setup

Zone2 Out

Si les enceintes en zone 2 sont connectées à un amplificateur ne disposant pas de commande de volume, réglez le paramètre “Zone 2 Out” sur “Variable” pour pouvoir régler le volume, la balance et le timbre avec l’ampli-tuner.

Fixed: Le volume des enceintes en zone 2 doit être réglé sur l’amplificateur de la zone en question.

Variable: Le volume des enceintes en zone 2 peut être réglé sur l’ampli-tuner.

Réglage par défaut: Fixed

Z2 Bass

Ce paramètre permet d’accentuer ou d’atténuer les graves des enceintes de la zone 2.

Vous pouvez régler le niveau de sortie sur la plage -10 dB~+10 dB par pas de 2 dB.

Réglage par défaut: 0 dB

Z2 Treble

Ce paramètre permet d’accentuer ou d’atténuer les aigus des enceintes de la zone 2.

Vous pouvez régler le niveau de sortie sur la plage -10 dB~+10 dB par pas de 2 dB.

Réglage par défaut: 0dB

Z2 Balance

Ce paramètre permet de régler la balance entre le volume des enceintes de gauche et de droite de la zone 2.

Réglage par défaut: 0

5. Network Setup

Cette section explique comment configurer manuellement les paramètres de réseau de l’ampli-tuner.

Si le serveur DHCP de votre routeur est actif, l’ampli-tuner est réglé par défaut pour se configurer automatiquement avec le protocole DHCP (le paramètre DHCP est réglé sur “Enable”). Vous ne devez donc modifier aucun de ces réglages. En revanche, si le serveur DHCP de votre routeur est désactivé (lorsque vous utilisez une adresse IP statique, par exemple), vous devez effectuer ces réglages vous-même. Une certaine connaissance du réseau Ethernet est alors essentielle.

Remarque:

Le menu de configuration devient accessible quelques dizaines de secondes après le démarrage de l’ampli-tuner.

Qu’est-ce que “DHCP”?

DHCP (“Dynamic Host Configuration Protocol”) est utilisé par les routeurs, les ordinateurs, l’ampli-tuner et d’autres périphériques pour configurer automatiquement leurs paramètres de réseau.

Qu’est-ce que “DNS”?

Le DNS (“Domain Name System”) traduit les noms de domaines en adresses IP. Ainsi, par exemple, quand vous tapez un nom de domaine comme www.onkyouso.com dans votre logiciel de navigation, ce dernier utilise le DNS pour traduire cette adresse Internet en adresse IP (63.148.251.142 dans cet exemple) avant d’accéder au site.

MAC Address

Adresse MAC (“Media Access Control”) de l’ampli-tuner. Cette adresse ne peut pas être modifiée.

DHCP

Ce paramètre détermine si l’ampli-tuner utilise ou non DHCP pour configurer automatiquement ses réglages d’adresse IP, de masque de sous-réseau, de passerelle et de serveur DNS.

Enable (réglage par défaut)

Disable

Remarque:

Si vous choisissez “Disable”, vous devez régler vous-même les paramètres “IP Address”, “Subnet Mask”, “Gateway” et “DNS Server”.

IP Address

Classe A: “10.0.0.0”~“10.255.255.255”

Classe B: “172.16.0.0”~“172.31.255.255”

Classe C: “192.168.0.0”~“192.168.255.255”

Entrez une adresse IP statique spécifiée par votre fournisseur d’accès Internet.

La plupart des routeurs utilisent des adresses IP de classe C.

Subnet Mask

Entrez l’adresse de masque de sous-réseau spécifiée par votre fournisseur d’accès Internet (adresse typique: 255.255.255.0).

Gateway

Entrez l’adresse de passerelle spécifiée par votre fournisseur d’accès Internet.

DNS Server

Entrez une adresse de serveur DNS spécifiée par votre fournisseur d’accès Internet.

Proxy URL

Pour utiliser une adresse proxy, entrez-la ici.

Proxy Port

Si vous utilisez une adresse proxy, entrez un numéro de port proxy ici.

Network Control

Ce paramètre active ou désactive le contrôle du réseau.

Enable (réglage par défaut)

Disable

Remarque:

Avec le réglage “Enable”, le témoin NET s’allume faiblement et la consommation d’électricité augmente légèrement en veille.

Control Port

Il s’agit du port de réseau utilisé pour le contrôle du réseau.

“49152”~“65535”

Si vous avez effectué un changement, l’écran affiche “SAVE [ENTER]: [SELECT]” quand vous quittez le mode Network Setup. Pour entériner les changements effectués, appuyez sur [ENTER]. Si vous voulez recommencer la configuration, appuyez sur [RETURN] afin de recommencer toute la procédure.

Remarque:

Ce réglage ne peut pas être sélectionné quand “Network Control” est réglé sur “Disable”.

6. Firmware Update

Voyez la section “Mise à jour du système” pour savoir comment procéder.

Remarques:

- Le menu de configuration devient accessible quelques dizaines de secondes après le démarrage de l’ampli-tuner.
- Effectuez la mise à jour du système uniquement quand une telle mise à jour est annoncée sur le site web d’Onkyo. Consultez le site web Onkyo pour avoir les informations les plus récentes.
- La mise à jour dure environ 5 minutes.

Version

Affiche la version actuelle du système.

Receiver**via NET:**

Mise à jour via Internet. Vérifiez la connexion au réseau avant d’effectuer la mise à jour.

via USB:

Mise à jour à partir d’un dispositif USB.

Ces réglages vous permettent de mettre le système de l’ampli-tuner à jour. Ne coupez pas l’alimentation de l’ampli-tuner durant la mise à jour.

Universal Port**via NET:**

Mise à jour via Internet. Vérifiez la connexion au réseau avant d’effectuer la mise à jour.

via USB:

Mise à jour à partir d’un dispositif USB.

Vous pouvez mettre à jour le système du dock Onkyo. Ne coupez pas l’alimentation de l’ampli-tuner durant la mise à jour.

Remarque:

N’effectuez pas cette mise à jour si aucun dock n’est branché à la prise UNIVERSAL PORT.

Zone 2

En plus de la pièce d'écoute principale, vous pouvez profiter de la reproduction dans une autre pièce appelée "zone 2". Vous pouvez en prime choisir une source différente pour chaque pièce.

Connexions pour la zone 2

Cette configuration permet une reproduction à 2 canaux dans la pièce principale (avec les groupes d'enceintes A et B) et une reproduction stéréo (à 2 canaux) dans la zone 2 ainsi que le choix d'une source différente dans chaque pièce.

Connexions

- Utilisez un câble audio RCA/cinch pour brancher les prises ZONE 2 PRE OUT L/R de l'ampli-tuner à une entrée audio analogique de l'amplificateur de la zone 2.
- Branchez les enceintes de la zone 2 aux bornes d'enceintes de l'amplificateur de la zone 2.

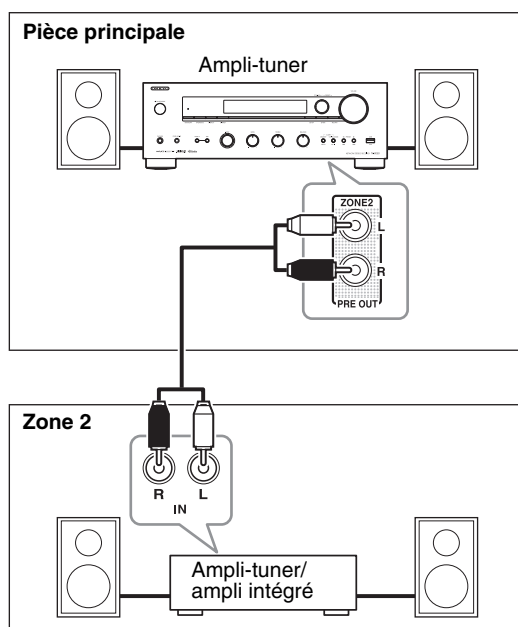

Remarques:

- Le volume de la zone 2 doit être réglé sur l'ampli de la zone 2.
- Si vous utilisez un ampli de puissance dépourvu de commande de volume dans la zone 2, réglez le paramètre "Zone 2 Out" sur "Variable" (→ page 42).

Réglages 'Zone 2 Out'

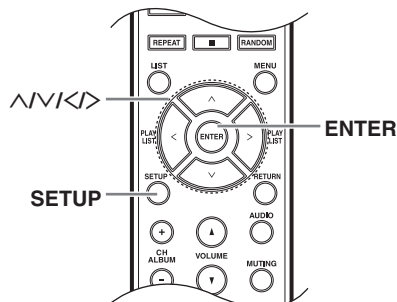

Si les enceintes en zone 2 sont connectées à un amplificateur ne disposant pas de commande de volume, réglez le paramètre "Zone 2 Out" sur "Variable" pour pouvoir régler le volume, la balance et le timbre avec l'ampli-tuner.

1 Appuyez sur le bouton [SETUP].

Le menu de configuration s'affiche à l'écran.

2 Choisissez "4. Zone 2 Setup" avec les boutons fléchés [^]/[v] puis appuyez sur [ENTER].

Le menu "Zone 2 Setup" s'affiche.

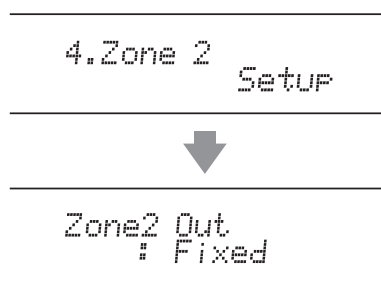

3 Utilisez les boutons fléchés [<]/[>] pour faire votre choix:

Fixed: Le volume des enceintes en zone 2 doit être réglé sur l'amplificateur de la zone en question.

Variable: Le volume des enceintes en zone 2 peut être réglé sur l'ampli-tuner.

4 Appuyez sur le bouton [SETUP].

Les réglages sont terminés.

Utiliser la zone 2

Cette section explique comment activer et couper la zone 2, lui assigner une source d'entrée et régler son volume.

Pilotage de la zone 2 à partir de l'ampli-tuner

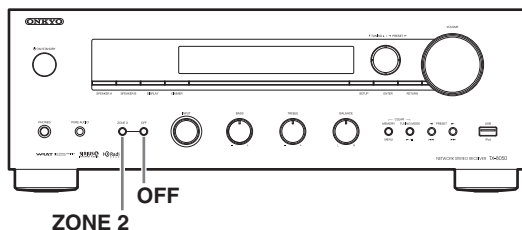

- 1 Pour activer la zone 2 et sélectionner une source d'entrée, appuyez plusieurs fois sur le bouton [ZONE 2]. Vous pouvez aussi appuyer sur le bouton [ZONE 2] puis actionner le sélecteur d'entrée INPUT dans les 8 secondes.

La zone 2 s'active et le témoin "Z2" (ZONE 2) apparaît.

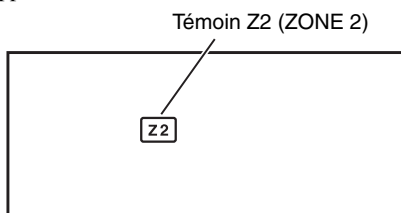

Pour sélectionner la même source que dans la pièce principale, appuyez plusieurs fois sur le bouton [ZONE 2] jusqu'à ce que "Zone 2 Selector: Source" apparaisse.

```
Zone2 Selector
: Source
```

Tournez le sélecteur INPUT pour choisir "AM" ou "FM".

Remarques:

- Vous ne pouvez pas choisir de stations AM ou FM différentes pour la pièce principale et la zone 2. La même station AM/FM est donc audible dans chaque pièce.
- De même, vous ne pouvez pas sélectionner les entrées NET et USB séparément pour la pièce principale et la zone 2.

- 2 Pour couper la zone 2, appuyez sur le bouton Zone 2 [OFF].

Remarques:

- Seules les sources d'entrée analogiques sont envoyées à la zone 2. Les sources numériques ne sont pas transmises. Si aucun son n'est audible après le choix d'une source d'entrée, vérifiez que vous avez bien sélectionné une entrée analogique.
- Quand la Zone 2 est active, les fonctions RI "Auto Power On" et "Direct Change" ne fonctionnent pas.

Piloter la zone 2 avec la télécommande

Remarque:

Pour piloter la zone 2, appuyez sur le bouton [ZONE 2] de la télécommande.

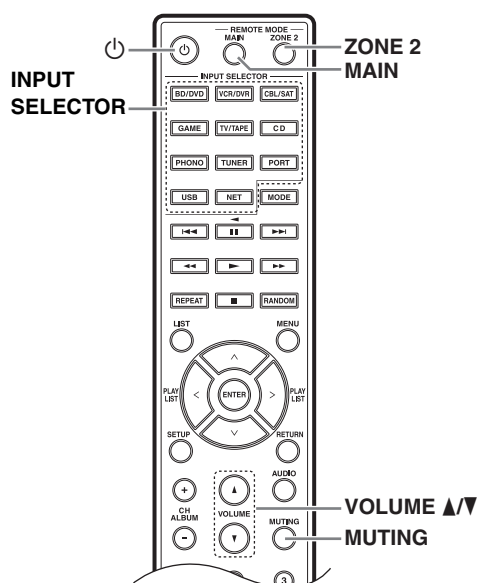

- 1 Appuyez sur le bouton [ZONE 2] puis pointez la télécommande vers l'ampli-tuner et appuyez sur le bouton [Z2].

La zone 2 s'active et le témoin "Z2" (ZONE 2) apparaît.

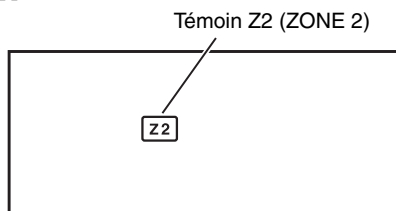

2 Pour sélectionner une source d'entrée pour la zone 2, appuyez sur le bouton [ZONE 2] puis sur un bouton INPUT SELECTOR.

Pour sélectionner "AM" ou "FM", appuyez plusieurs fois sur le bouton INPUT SELECTOR [TUNER].

Remarque:

- Vous ne pouvez pas choisir de stations AM ou FM différentes pour la pièce principale et la zone 2. La même station AM/FM est donc audible dans chaque pièce.
- De même, vous ne pouvez pas sélectionner les entrées NET et USB séparément pour la pièce principale et la zone 2.

3 Pour couper la zone 2, appuyez sur le bouton [ZONE 2] puis sur le bouton [MUTING].

Régler le volume de la zone 2

Appuyez sur le bouton [ZONE 2] puis utilisez la commande [VOLUME] de l'ampli-tuner ou, sur la télécommande, appuyez sur le bouton [ZONE 2] puis utilisez les boutons VOLUME [▲]/[▼].

Couper le son de la zone 2

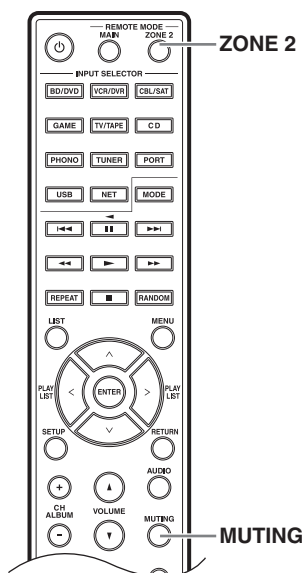

Sur la télécommande, appuyez sur le bouton [ZONE 2] puis sur le bouton [MUTING].

Pour réactiver le son de la zone 2, appuyez à nouveau sur le bouton [ZONE 2] de la télécommande puis sur le bouton [MUTING].

Remarques:

- Vous pouvez aussi réactiver le son de la zone 2 en réglant le volume.
- Les réglages de niveau, de balance et de timbre effectués pour la Zone 2 n'ont aucun effet sur le signal transmis à la sortie ZONE 2 PRE OUT si le paramètre Zone 2 Out est réglé sur "Fixed" (→ page 42).
- Pour régler le volume ou couper le son de l'ampli-tuner dans la pièce principale, appuyez sur le bouton [MAIN] de la télécommande, puis effectuez l'opération voulue.

Vérifier la source choisie pour la zone 2

Appuyez sur le bouton [ZONE 2] sur l'ampli-tuner même.

L'écran affiche la source choisie.

Brancher des éléments non accessibles par les signaux de la télécommande (IR IN/OUT)

Si vous voulez utiliser la télécommande pour piloter l'ampli-tuner d'une autre pièce, il vous faut un kit multipièce (vendu séparément) tel que ceux mentionnés ci-dessous.

- Systèmes de distribution et de pilotage A/V multipièce tels que ceux conçus par Niles® et Xantech®.
- * Xantech est une marque déposée de Xantech Corporation.
- * Niles est une marque déposée de Niles Audio Corporation.

Si le signal de la télécommande n'atteint pas le capteur de l'ampli-tuner

Disposition des éléments

Exemple pour la pièce principale

Si l'ampli-tuner est situé à l'intérieur d'un meuble ou d'une enceinte quelconque empêchant le passage des rayons infrarouges, la télécommande ne fonctionne pas. Dans ce cas, vous pouvez installer un capteur de télécommande en dehors du meuble qui détecte les signaux de la télécommande.

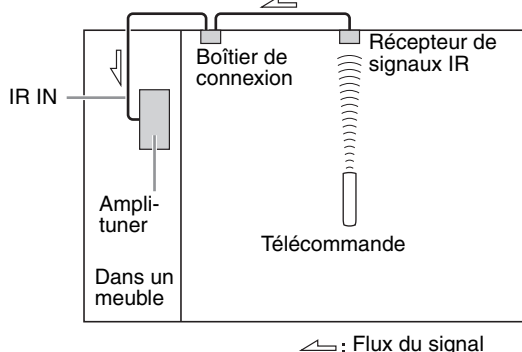

Exemple pour la zone 2

L'entrée IR IN vous permet de piloter l'ampli-tuner avec la télécommande à partir de la zone 2, même si celle-ci se trouve de l'autre côté du bâtiment. L'illustration ci-dessous montre comment effectuer les connexions pour la zone 2.

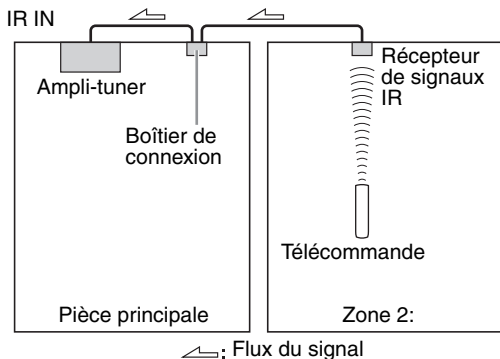

Connexions pour le capteur

Si vous installez le récepteur de signaux IR dans la pièce principale, branchez le câble du boîtier de connexion à la prise IR IN.

Effectuez la connexion indiquée ci-dessous. Ne branchez aucun élément à une prise d'alimentation tant que les autres connexions ne sont pas terminées.

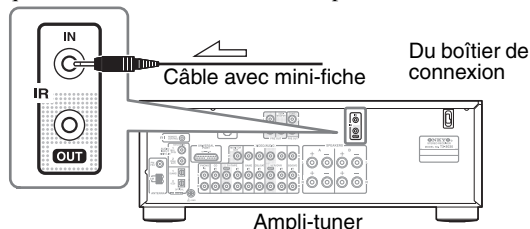

Si le signal de la télécommande n'atteint pas les autres éléments

Disposition des éléments

Dans le cas suivant, il faut un émetteur IR disponible dans le commerce. Branchez la mini-fiche de l'émetteur IR à la prise IR OUT de l'ampli-tuner puis placez l'émetteur IR sur le capteur de télécommande de l'élément ou en face. Quand l'émetteur IR est branché, seul le signal arrivant à la prise IR IN est transmis à la prise IR OUT. Le signal reçu par le capteur de télécommande en façade de l'ampli-tuner n'est pas envoyé à la prise IR OUT.

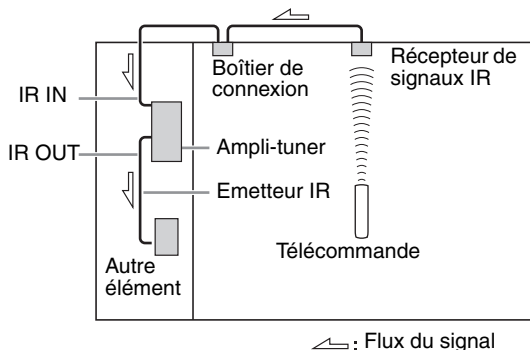

Connexions pour le capteur

Branchez l'émetteur IR à la prise IR OUT de l'ampli-tuner, comme illustré ci-dessous.

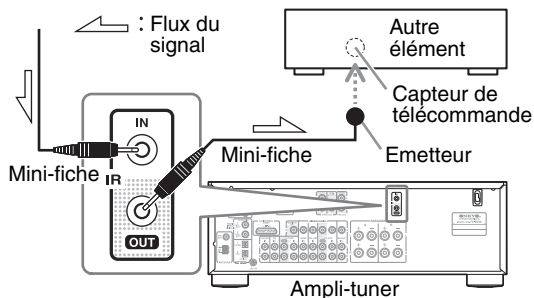

Mise à jour du système

Pour mettre le système de l'ampli-tuner à jour, vous avez le choix entre les deux méthodes suivantes: mise à jour par le réseau ou par dispositif USB. Choisissez celle qui vous convient. Avant d'effectuer la mise à jour, veuillez lire attentivement les instructions.

■ Mise à jour par le réseau

Pour mettre le système à jour, il vous faut une connexion filaire à Internet.

■ Mise à jour par dispositif USB (→ page 50)

Veuillez préparer un dispositif de stockage USB comme une clé USB, par exemple. Pour mettre le système à jour, il vous faut 32 Mo de mémoire disponible.

Remarques:

- Vérifiez la connexion au réseau avant d'effectuer la mise à jour.
- Ne touchez aucun câble ou périphérique branché à l'ampli-tuner durant la mise à jour.
- N'essayez pas d'accéder à l'ampli-tuner à partir de l'ordinateur durant la mise à jour.
- Ne coupez pas l'alimentation de l'ampli-tuner durant la mise à jour.
- Le support de mémoire inséré dans le lecteur de carte USB peut ne pas fonctionner.
- Si le périphérique USB a été partitionné, chaque partition est considérée comme un périphérique distinct.
- Si le dispositif de stockage USB contient un volume important de données, l'ampli-tuner peut mettre un certain temps à les lire.
- Il est impossible de garantir le bon fonctionnement de tous les dispositifs USB, notamment leur alimentation.
- Onkyo décline toute responsabilité pour la perte de données d'un dispositif de stockage USB suite à une utilisation de ce dispositif avec l'ampli-tuner. Onkyo vous conseille d'archiver les fichiers musicaux auxquels vous tenez au préalable.
- Si vous branchez un disque dur USB à la prise USB, Onkyo vous conseille de l'alimenter avec son adaptateur secteur.
- Les hubs USB et les périphériques USB avec fonctions de hub ne sont pas reconnus. Ne branchez pas votre périphérique de stockage USB à un hub USB.
- Les dispositifs USB avec fonctions de sécurité ne sont pas reconnus.

Limitation de responsabilité

Le programme et sa documentation en ligne sont mis à votre disposition en vue d'une utilisation à vos risques et périls. Onkyo décline toute responsabilité pour tout dommage ou toute action en dommages et intérêts de quelque nature que ce soit suite à votre utilisation du programme ou de la documentation en ligne et ce, quelles que soient les dispositions légales auxquelles il est fait appel ou que l'action soit intentée en vertu d'un manquement ou d'un contrat. Onkyo ne peut en aucun cas être tenu responsable vis à vis de vous ou d'un tiers pour tout dommage spécial, indirect, accidentel ou induit de quelque nature que ce soit, incluant, sans s'y limiter, des compensations, un remboursement ou le paiement de dommages et intérêts pour la perte de profits actuels ou futurs, pour la perte de données ou pour toute autre raison.

Consultez le site web Onkyo pour bénéficier des informations les plus récentes.

Mise à jour du système par le réseau

L'ampli-tuner vous permet de mettre le système à jour en utilisant la connexion au réseau via la prise en face arrière.

Remarques:

- Vérifiez que l'ampli-tuner est sous tension et qu'un câble Ethernet est branché à l'arrière de l'ampli-tuner.
- Ne coupez jamais l'alimentation de l'ampli-tuner durant la mise à jour.
- Ne branchez et ne débranchez jamais un câble Ethernet durant la mise à jour.
- N'essayez pas d'accéder à l'ampli-tuner à partir de l'ordinateur durant la mise à jour.
- Ne débranchez jamais le câble d'alimentation durant la mise à jour.
- La mise à jour dure environ 5 minutes.
- L'ampli-tuner conserve tous vos réglages au terme de la mise à jour.

Avant de commencer

- Éteignez le périphérique de contrôle branché par câble Ethernet.
- Coupez la zone 2.
- Arrêtez la lecture de données de la radio Internet, de l'iPod/iPhone, de dispositifs USB, de serveurs etc.

Procédure de mise à jour

1 Appuyez sur le bouton [SETUP] de la télécommande:

Le menu "Setup" apparaît sur l'écran de l'ampli-tuner.

2 Sélectionnez "6 Firmware Update" et appuyez sur [ENTER].

L'écran affiche la version du système actuel.

3 Utilisez [^] ou [v] pour sélectionner "Via NET" et appuyez sur [ENTER].

4 Sélectionnez "Update" et appuyez sur [ENTER].

La mise à jour commence. Durant la mise à jour, vous pouvez suivre sa progression à l'écran de l'ampli-tuner.

5 Le message "Completed!" apparaît à l'écran de l'ampli-tuner quand la mise à jour est terminée.

6 Utilisez le bouton [ON/STANDBY] en façade pour éteindre puis rallumer l'ampli-tuner.

N'utilisez pas le bouton [ON/STANDBY] de la télécommande. Félicitations! Vous venez d'installer la dernière version du système sur votre ampli-tuner Onkyo.

Dépannage

Cas 1:

Si "No Update" apparaît à l'écran, cela signifie que le système est à jour. Vous n'avez plus besoin de faire quoi que ce soit.

Cas 2:

En cas d'erreur, le message "Error!! *.* No media" apparaît sur l'écran de l'ampli-tuner. (Les astérisques remplacent des caractères alphanumériques.) Voyez le tableau suivant pour savoir comment remédier au problème.

■ Erreurs lors d'une mise à jour par réseau

Code de l'erreur	Description
*-10, *-20	Le câble Ethernet n'a pas été détecté. Rebranchez correctement le câble.
*-11, *-13, *-21, *-28	Erreur de connexion à Internet. Vérifiez les points suivants: <ul style="list-style-type: none">• Vérifiez si l'adresse IP, le masque de sous-réseau, l'adresse de passerelle et le serveur DNS sont configurés correctement.• Vérifiez si le routeur est sous tension.• Vérifiez si l'ampli-tuner et le routeur sont reliés par un câble Ethernet.• Vérifiez si votre routeur est bien configuré. Voyez le mode d'emploi du routeur.• Si votre réseau ne permet la connexion que d'un seul client et si un autre dispositif est déjà connecté, l'ampli-tuner n'a pas accès au réseau. Consultez votre fournisseur d'accès à Internet.• Si votre modem ne fait pas office de routeur, il vous faut un routeur. Selon votre réseau, vous pouvez être amené à configurer le serveur proxy. Voyez le document délivré par votre fournisseur d'accès. Si vous ne parvenez toujours pas à accéder à Internet, le DNS ou le serveur proxy peut être momentanément hors service. Contactez votre fournisseur d'accès.

Cas 3:

Si une erreur se produit durant la mise à jour, débranchez puis rebranchez le câble d'alimentation et réessayez.

Cas 4:

Si une erreur se produit suite à la sélection erronée de sources d'entrée, mettez l'ampli-tuner hors tension puis à nouveau sous tension. Recommencez ensuite la mise à jour.

Cas 5:

Si vous n'avez pas de connexion Internet au réseau, veuillez contacter le service après-vente Onkyo (→ page 51).

Mise à jour du système par USB

L'ampli-tuner vous permet de mettre le système à jour en utilisant un dispositif USB.

Remarques:

- Ne débranchez jamais le câble d'alimentation de l'ampli-tuner durant la mise à jour.
- Ne branchez et ne débranchez jamais un dispositif USB durant la mise à jour.
- Ne branchez et ne débranchez jamais le câble d'alimentation ni le dispositif de stockage USB contenant le fichier du système durant la mise à jour.
- N'essayez pas d'accéder à l'ampli-tuner à partir de l'ordinateur durant la mise à jour.
- La mise à jour dure environ 5 minutes.
- L'ampli-tuner conserve tous vos réglages au terme de la mise à jour.

Avant de commencer

- Eteignez le périphérique de contrôle branché par câble Ethernet.
- Coupez la zone 2.
- Arrêtez la lecture de données de la radio Internet, de l'iPod/iPhone, de dispositifs USB, de serveurs etc.
- Si le dispositif USB contient des données, effacez-les au préalable.

Procédure de mise à jour

1 Branchez un dispositif USB à votre PC. Si le dispositif USB contient des données, effacez-les au préalable.

2 Téléchargez le fichier du système à partir du site d'Onkyo. Le nom du fichier est le suivant:

ONKRCV****_*****.zip

Ouvrez le fichier zip téléchargé. Les fichiers suivants sont (éventuellement) créés:

ONKRCV****_*****.of1

ONKRCV****_*****.of2

3 Copiez les fichiers extraits sur le dispositif USB. Veillez à ne pas copier le fichier zip.

4 Débranchez le dispositif USB du PC et branchez-le à la prise USB de l'ampli-tuner.

5 Vérifiez que l'ampli-tuner est activé.

Si l'ampli-tuner est en veille, appuyez sur le bouton [⏻ ON/STANDBY] en façade de l'ampli-tuner pour allumer son écran.

6 Choisissez la source d'entrée USB.

"Now Initializing" apparaît à l'écran, suivi du nom du dispositif USB. Il faut de 20 à 30 secondes pour que le dispositif USB soit reconnu.

7 Appuyez sur le bouton [SETUP] de la télécommande:

Le menu de configuration apparaît sur l'écran de l'ampli-tuner. À partir d'ici, vous pouvez effectuer les opérations sur l'ampli-tuner avec son bouton [SETUP], ses boutons fléchés et [ENTER].

8 Sélectionnez "Update" et appuyez sur [ENTER].

9 Sélectionnez "Via USB" et appuyez sur [ENTER].

10 Sélectionnez "Update" et appuyez sur [ENTER].

La mise à jour commence.

Durant la mise à jour, vous pouvez suivre sa progression à l'écran de l'ampli-tuner.

Ne débranchez jamais le dispositif USB et ne coupez pas l'alimentation de l'ampli-tuner durant la mise à jour.

11 Le message "Completed!" apparaît à l'écran de l'ampli-tuner quand la mise à jour est terminée.

12 Eteignez l'ampli-tuner avec le bouton [⏻ ON/STANDBY] en façade puis débranchez le dispositif USB.

N'utilisez pas le bouton [⏻] de la télécommande. Félicitations! Vous venez d'installer la dernière version du système sur votre ampli-tuner Onkyo.

Dépannage

Cas 1:

Si "No Update" apparaît à l'écran, cela signifie que le système est à jour. Vous n'avez plus besoin de faire quoi que ce soit.

Cas 2:

En cas d'erreur, le message "Error!! *-** No media" apparaît sur l'écran de l'ampli-tuner. (Les astérisques remplacent des caractères alphanumériques.) Voyez le tableau suivant pour savoir comment remédier au problème.

■ Erreurs lors d'une mise à jour par USB

Code de l'erreur	Description
*-10, *-20	Le dispositif USB n'a pas été détecté. La mémoire flash ou le câble USB n'est pas correctement branché à la prise USB. Si le dispositif de stockage USB dispose d'une alimentation propre, utilisez-la pour alimenter le dispositif.
*-14	Le fichier du système est introuvable dans le dossier principal du dispositif USB ou il s'agit du fichier système d'un autre modèle. Téléchargez le bon fichier système du site web en suivant scrupuleusement les instructions données. Si l'erreur persiste, contactez le service après-vente Onkyo et mentionnez le code de l'erreur.
Autres	Recommencez la mise à jour. Si l'erreur persiste, contactez le service après-vente Onkyo et mentionnez le code de l'erreur.

Cas 3:

Si une erreur se produit durant la mise à jour, débranchez puis rebranchez le câble d'alimentation et réessayez.

Cas 4:

Si une erreur se produit suite à la sélection erronée de sources d'entrée, mettez l'ampli-tuner hors tension puis à nouveau sous tension. Recommencez ensuite la mise à jour.

ONKYO SOUND & VISION CORPORATION

2~1, Nisshin-cho, Neyagawa-shi, OSAKA 572~8540, JAPON

Amérique

ONKYO U.S.A. CORPORATION

18 Park Way, Upper Saddle River, N.J. 07458, U.S.A.

Tél: 800-229-1687, 201~785~2600

Fax: 201-785-2650

Heures: Lu-ve de 9 à 20h, sa-di de 10 à 16h (côte est)

<<http://www.us.onkyo.com/>>

Europe

ONKYO EUROPE ELECTRONICS GmbH

Liegnitzerstrasse 6, 82194 Groebenzell, ALLEMAGNE

Tél: +49-8142-4401-0 Fax: +49-8142-4401-555

<<http://www.eu.onkyo.com/>>

Chine, Hong Kong

ONKYO CHINA LIMITED

Unit 1&12, 9/F, Ever Gain Plaza Tower 1, 88, Container Port Road,

Kwai Chung, N.T., Hong Kong

Tél: 852-2429-3118 Fax: 852-2428-9039

<<http://www.onkyochina.com/>>

Asie, Océanie, Moyen-Orient, Afrique

Contactez le distributeur ONKYO indiqué sur le site Onkyo SUPPORT.

<http://www.intl.onkyo.com/support/local_support/index.html>

Dépannage

Si vous rencontrez des problèmes pendant l'utilisation de l'ampli-tuner, cherchez-en la solution dans cette section.

Si vous ne parvenez pas à résoudre le problème, essayez d'abord d'initialiser l'ampli-tuner avant de contacter votre revendeur Onkyo.

Pour rétablir les réglages d'usine de l'ampli-tuner, mettez-le sous tension et, en maintenant le bouton [TUNING MODE] enfoncé, appuyez sur le bouton [ON/STANDBY].

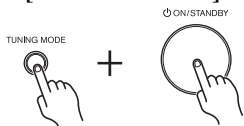

Notez cependant que l'initialisation de l'ampli-tuner efface les stations de radio mémorisées et vos réglages personnels.

Alimentation

Impossible de mettre l'ampli-tuner sous tension

- Vérifiez que le câble d'alimentation est correctement branché à la prise de courant.
- Débranchez le câble d'alimentation de la prise de courant et attendez au moins 5 secondes avant de le rebrancher.

Audio

Le son est très bas ou inaudible.

- Vérifiez que le groupe d'enceintes A ou B est activé (→ page 19).
- Vérifiez que toutes les fiches audio sont bien branchées à fond (→ pages 14~17).
- Vérifiez que la polarité des câbles d'enceintes est correcte et que les portions dénudées des fils sont bien en contact avec la partie métallique de chaque borne d'enceinte (→ page 10).
- Vérifiez si les câbles des enceintes ne produisent pas de court-circuit.
- Vérifiez que les entrées et sorties de tous les éléments sont branchées correctement.
- Vérifiez que vous avez choisi la bonne source d'entrée (→ page 19).
- Si le témoin MUTING est affiché à l'écran, appuyez sur le bouton [MUTING] de la télécommande pour désactiver la fonction de coupure du son de l'ampli-tuner (→ page 19).
- Si votre tourne-disque utilise une cartouche MC, utilisez un préampli MC ou un transformateur MC et un préampli phono.
- Vérifiez que vous avez bien choisi la source d'entrée numérique (→ page 41).
- L'ampli-tuner ne reconnaît pas les signaux d'entrée audio multicanal. Le signal PCM ne peut être envoyé qu'aux entrées numériques. Vérifiez que "PCM" est sélectionné sur le lecteur (→ pages 14, 41).

- Tant qu'un casque est branché à la prise PHONES, les enceintes ne produisent pas de son (→ page 19).

Bruit audible.

- N'attachez pas les câbles audio avec les cordons d'alimentation ni les câbles d'enceintes dans un même faisceau car cela peut nuire à la qualité du son.
- Un câble audio capte peut-être des interférences. Changez la position des câbles.

Les commandes de tonalité n'ont aucun effet.

- En mode DIRECT ou PURE AUDIO, les commandes de tonalité n'ont aucun effet. Appuyez sur le bouton [AUDIO] ou [PURE AUDIO] pour couper la fonction. Le témoin du bouton PURE AUDIO s'éteint (→ page 20).

Vidéo

Il n'y a pas d'image.

- Vérifiez que toutes les fiches vidéo sont bien branchées à fond (→ page 14).
- Vérifiez que chaque élément vidéo est correctement branché (→ pages 14, 16).
- Si l'élément vidéo est branché à une entrée vidéo composite, le téléviseur doit être branché à la sortie vidéo composite correspondante (→ page 14).

Tuner

La réception est parasitée, la réception FM stéréo est mauvaise (sifflements) ou le témoin FM STEREO ne s'affiche pas.

- Déplacez votre antenne.
- Eloignez l'ampli-tuner de votre téléviseur ou ordinateur.
- Écoutez la station en mono (→ page 23).
- Pendant l'écoute d'une station AM, l'utilisation de la télécommande peut produire du bruit.
- Le passage de véhicules ou d'avions peut produire des interférences.
- Les murs en béton affaiblissent les signaux radio captés.
- Si vous n'arrivez pas à améliorer la réception, installez une antenne extérieure.

Télécommande

La télécommande ne fonctionne pas.

- Après avoir inséré les piles, appuyez avant tout sur le bouton [MAIN] ou [Zone 2] de la télécommande (→ page 9).
- Vérifiez que les piles sont installées conformément aux indications de polarité (→ page 6).
- Installez des piles neuves. Ne mélangez jamais des piles neuves avec des piles usagées ni des types de piles différents (→ page 6).
- Vérifiez que la télécommande n'est pas trop éloignée de l'ampli-tuner et qu'il n'y a pas d'obstacle entre la télécommande et le capteur de télécommande de l'ampli-tuner (→ page 6).

- Veillez à ce que l'ampli-tuner ne soit pas exposé aux rayons directs du soleil ni à de puissantes lampes fluorescentes. Déplacez-le si nécessaire (→ page 6).

Impossible de piloter d'autres éléments.

- Vérifiez que "REMOTE MODE" est correctement réglé (→ page 9).
- Si vous ne parvenez pas à piloter un autre élément, vérifiez si vous avez sélectionné une source d'entrée.
- Si vous avez branché un dock Onkyo **RI** "Remote Interactive" DS-A1 aux prises TAPE IN ou VCR/DVR IN, vous devez régler l'affichage d'entrée sur "DOCK" pour que la télécommande fonctionne correctement (→ page 17).
- S'il s'agit d'un élément Onkyo, vérifiez que le câble **RI** et le câble audio analogique sont correctement branchés. La seule connexion du câble **RI** ne permet pas le pilotage (→ page 17).
- Avec quelques éléments, certains boutons peuvent ne pas fonctionner normalement voire ne pas fonctionner du tout.
- Pour piloter un élément Onkyo branché à la prise **RI**, pointez la télécommande vers l'ampli-tuner.

Dock UP-A1 pour iPod/iPhone

Il n'y a pas de son.

- Vérifiez que la lecture est en cours sur l'iPod/iPhone.
- Vérifiez que l'iPod/iPhone est correctement inséré dans le dock.
- Vérifiez que le dock UP-A1 est branché à la prise UNIVERSAL PORT de l'ampli-tuner.
- Vérifiez que l'ampli-tuner est activé, que la source correcte est sélectionnée et que le volume n'est pas au minimum.
- Vérifiez que toutes les fiches sont correctement enfoncées.
- Initialisez éventuellement votre iPod/iPhone.

Il n'y a pas d'image.

- Vérifiez que le réglage "Sortie télévision" de l'iPod/iPhone est réglé sur "Oui".
- Veillez à choisir l'entrée correcte sur votre téléviseur ou ampli-tuner.
- Certaines versions de l'iPod/iPhone ne sont pas compatibles avec la vidéo.

La télécommande de l'ampli-tuner ne pilote pas l'iPod/iPhone.

- Vérifiez que l'iPod/iPhone est correctement inséré dans le dock. Si votre iPod/iPhone est dans un étui, il risque de ne pas être branché correctement au dock. Retirez toujours l'iPod/iPhone de l'étui avant de l'insérer dans le dock.
- L'iPod/iPhone ne peut pas être utilisé tant qu'il affiche le logo Apple.
- Vérifiez si vous avez sélectionné le bon mode.
- Quand vous utilisez la télécommande de l'ampli-tuner, pointez-la toujours vers l'ampli-tuner.
- Si vous avez branché le dock UP-A1 au tuner UP-DT1 et si le sélecteur de mode du tuner est réglé sur "AUTO", vous pouvez alterner la source d'entrée

entre le dock UP-A1 et le tuner en appuyant sur le bouton de la télécommande.

- Si vous ne parvenez toujours pas à contrôler l'iPod/iPhone, lancez la lecture en appuyant sur le bouton de lecture de l'iPod/iPhone. Il devrait alors être possible de le piloter à distance.
- Initialisez éventuellement votre iPod/iPhone.
- Certains boutons peuvent ne pas fonctionner de la façon décrite selon l'iPod/iPhone que vous possédez.

L'ampli-tuner sélectionne intempestivement l'iPod/iPhone comme source d'entrée.

- Arrêtez toujours la lecture sur l'iPod/iPhone avant de choisir une autre source d'entrée. Si la lecture n'est pas interrompue, la fonction "Direct Change" peut sélectionner par erreur l'iPod/iPhone comme source d'entrée lors d'une transition entre deux pages.

Enregistrement

Impossible d'enregistrer

- Veillez à choisir l'entrée correcte sur votre enregistreur.
- Pour éviter des boucles de signaux et d'endommager l'ampli-tuner, les signaux d'entrée ne sont pas envoyés aux sorties du même nom (ex.: TAPE IN à TAPE OUT ou VCR/DVR IN à VCR/DVR OUT).
- Avec le mode d'écoute Pure Audio, l'enregistrement est impossible car les signaux vidéo ne sont pas transmis. Désactivez ce mode avant l'enregistrement.

Zone 2

Il n'y a pas de son.

- Seules les sources branchées aux entrées analogiques sont transmises à la zone 2.

Serveur de musique et radio Internet

Impossible d'accéder à la radio Internet ou au serveur

- Vérifiez la connexion réseau entre l'ampli-tuner et votre routeur ou commutateur.
- Vérifiez que le modem et le routeur sont correctement branchés et qu'ils sont tous deux sous tension.
- Vérifiez que le serveur fonctionne et est compatible avec l'ampli-tuner.
- Vérifiez les réglages "Network Setup".

La reproduction de fichiers musicaux d'un serveur s'arrête

- Vérifiez que le serveur est compatible avec l'ampli-tuner.

- Quand vous téléchargez ou copiez des fichiers volumineux sur votre ordinateur, la reproduction peut s'interrompre. Dans ce cas, quittez les logiciels qui ne vous servent pas, utilisez un ordinateur plus puissant ou un serveur dédié.
- Si le serveur transmet de gros fichiers musicaux à plusieurs périphériques du réseau, le réseau risque de saturer et la reproduction peut s'interrompre. Diminuez le nombre de périphériques de lecture sur le réseau, mettez votre réseau à jour ou utilisez un commutateur au lieu d'un hub.

Impossible de se connecter à l'ampli-tuner à partir d'un logiciel de navigation

- Si vous utilisez le protocole DHCP, votre routeur peut ne pas toujours allouer la même adresse IP à l'ampli-tuner. Si vous ne parvenez pas à vous connecter à un serveur ou une station de radio Internet, revérifiez l'adresse IP de l'ampli-tuner.
- Vérifiez les réglages "Network Setup".

Lecture de dispositif USB

Impossible d'accéder aux fichiers musicaux d'un périphérique USB

- Vérifiez que le périphérique USB est correctement branché.
- L'ampli-tuner reconnaît des dispositifs USB respectant les normes des périphériques de stockage de masse USB. La reproduction peut toutefois être impossible avec certains dispositifs USB même s'ils sont conformes aux normes de périphériques de stockage de masse USB.
- Les dispositifs USB dotés de fonctions de sécurité ne peuvent pas être lus.

Divers

Consommation en veille

- Dans les cas suivants, la consommation peut atteindre un maximum de 32 W :
 1. Vous utilisez la prise du port universel.
 2. "Network Control" est réglé sur "Enable" dans le réglage "Network Setup".

L'écran n'affiche rien.

- L'écran est désactivé en mode d'écoute Pure Audio.

Les fonctions restent sans effet.

- Pour utiliser le système **RI**, il faut une connexion **RI** et une connexion audio analogique RCA/cinch entre l'élément et l'ampli-tuner, même s'il y a une connexion numérique (→ page 16).
- Quand la zone 2 est sélectionnée, les fonctions **RI** sont indisponibles.

L'ampli-tuner contient des microprocesseurs pour le traitement du signal et les fonctions de pilotage. Dans des cas rarissimes, la présence de fortes interférences, de bruit d'une source externe ou d'électricité statique peuvent bloquer ces microprocesseurs. Si vous est confronté à ce phénomène exceptionnel, débranchez le câble d'alimentation de la prise secteur, attendez au moins cinq secondes et rebranchez l'appareil au secteur.

Onkyo décline toute responsabilité pour des dommages (notamment les coûts de location de CD) résultant d'un enregistrement raté suite à un dysfonctionnement de l'appareil. Avant d'enregistrer des données importantes, vérifiez si l'enregistreur fonctionne correctement.

Avant de débrancher le câble d'alimentation de la prise de courant, veillez à mettre l'ampli-tuner en veille.

Fiche technique

Section amplificateur

Puissance de sortie nominale	(Amérique du Nord) 80 W (puissance de sortie continue minimum par canal), charge 8 Ω, 2 canaux excités par 20 Hz~20 kHz avec une distorsion harmonique totale de 0,08 % (FTC) 100 W (puissance de sortie continue minimum par canal), charge 6 Ω, 2 canaux excités à 1 kHz avec une distorsion harmonique totale de 0,1 % (FTC) (Europe) 2 can. x 130 W sous 6 Ω, 1 kHz, 1 canal excité à 1 % (IEC)
Puissance dynamique	180 W (3 Ω, avant) 160 W (4 Ω, avant) 100 W (8 Ω, avant)
Distorsion harmonique totale (DHT) + Bruit	0,08 % (20 Hz~20 kHz, mi-puissance)
Facteur d'atténuation	60 (1 kHz, 8 Ω)
Sensibilité d'entrée et impédance	200 mV/47 kΩ (LINE) 2,5 mV/47 kΩ (PHONO MM)
Niveau de sortie nominal et impédance (RCA)	200 mV/2,2 kΩ (REC OUT)
Niveau de sortie RCA maximum et impédance	2 V/2,2 kΩ (REC OUT)
Surcharge Phono	60 mV (MM, 1 kHz, 0,5 %)
Réponse en fréquence	5 Hz~100 kHz/+1 dB~3 dB
Caractéristiques des commandes de tonalité	±10 dB, 50 Hz (BASS) ±10 dB, 20 kHz (TREBLE)
Rapport signal/bruit	106 dB (LINE, IHF-A) 80 dB (PHONO MM, IHF-A)
Impédance des enceintes	4 Ω~16 Ω

Section vidéo

Sensibilité d'entrée/Niveau de sortie et impédance	1 Vp-p /75 Ω (Composite)
--	--------------------------

Section tuner

■ FM

Plage de syntonisation	(Amérique du Nord) 87,5 MHz~107,9 MHz (Europe) 87,5 MHz~108,0 MHz RDS
------------------------	--

■ AM

Plage de syntonisation	(Amérique du Nord) 530 kHz~1710 kHz (Europe) 522/530 kHz~1611/1710 kHz
------------------------	---

Stations mémorisables	40
-----------------------	----

Généralités

Alimentation	(Amérique du Nord) CA 120 V, 60 Hz (Europe) CA 230 V, 50 Hz
Consommation	(Amérique du Nord) 3,1 A (Europe) 295 W
Consommation sans son	(Amérique du Nord) 55 W (Europe) 45 W
Consommation en veille	(Amérique du Nord) 0,2 W (Europe) 0,3 W
Dimensions (L × H × P)	435 × 149,5 × 328 mm (17-1/8" × 5-7/8" × 12-15/16")
Poids	(Amérique du Nord) 8,6 kg (19 lbs.) (Europe) 8,8 kg (19,4 lbs)

■ Entrées vidéo

Composite	BD/DVD, VCR/DVR, CBL/SAT, GAME
-----------	--------------------------------

■ Sorties vidéo

Composite	MONITOR OUT, VCR/DVR
-----------	----------------------

■ Entrées audio

Entrées numériques	Optique: 2 Coaxiale: 2
Entrées analogiques	PHONO, CD, TV/TAPE, GAME, CBL/SAT, BD/DVD, VCR/DVR

■ Sorties audio

Sorties analogiques	TV/TAPE, VCR/DVR
Sorties préampli	L/R, SUBWOOFER, ZONE 2 L/R
Sorties pour enceintes	SPEAKERS A SPEAKERS B
Prise pour casque	1 (6,3 Ø)

■ Divers

Ethernet	1
Entrée/sortie IR	1/1
USB	1 (façade)
Universal Port	1
RI	1

Les spécifications et caractéristiques sont susceptibles d'être modifiées sans préavis.

ADVERTENCIA:

PARA REDUCIR EL RIESGO DE INCENDIOS O DE DESCARGAS ELÉCTRICAS, NO EXPONGA ESTE APARATO A LA LLUVIA NI A LA HUMEDAD.

PRECAUCIÓN:

PARA REDUCIR EL RIESGO DE DESCARGAS ELÉCTRICAS, NO quite la cubierta (o panel posterior). En su interior no existe ninguna pieza que pueda reparar el usuario. En caso de avería, solicite los servicios de personal de reparación cualificado.



WARNING
RISK OF ELECTRIC SHOCK
DO NOT OPEN

AVIS
RISQUE DE CHOC ELECTRIQUE
NE PAS OUVRIR



El símbolo de rayo con cabeza de flecha, inscrito en un triángulo equilátero, tiene la finalidad de avisar al usuario la presencia de "tensiones peligrosas" no aisladas dentro de la caja del producto que son de magnitud suficiente como para constituir un riesgo de descargas eléctricas a personas



El signo de exclamación, inscrito en un triángulo equilátero, tiene la finalidad de avisar al usuario la presencia de instrucciones importantes de operación y mantenimiento (reparación) en la literatura que acompaña a este producto.

Instrucciones de seguridad importantes

1. Lea estas instrucciones.
2. Guarde estas instrucciones.
3. Tenga en cuenta todas las advertencias.
4. Siga todas las instrucciones.
5. No use este aparato cerca del agua.
6. Límpielo únicamente con un paño seco.
7. No bloquee los orificios de ventilación. Instálelo siguiendo las instrucciones del fabricante.
8. No lo instale cerca de radiadores, aparatos de calefacción, estufas ni ningún tipo de aparatos (incluyendo amplificadores) que generen calor.
9. Tenga en cuenta los fines de seguridad de los conectores con derivación a masa y / o polarizados. Los conectores polarizados tienen dos contactos, uno de mayor tamaño que el otro. Un conector con derivación a masa tiene dos contactos con un tercero para derivar a masa. El contacto ancho o el tercer contacto se instalan con fines de seguridad. Si el conector del equipo no encaja en la toma de corriente disponible, acuda a un técnico electricista cualificado para que le sustituya la toma obsoleta.
10. Evite que el cable de alimentación pueda ser pisado o atrapado, en especial en los conectores, y en los puntos en que sale del aparato.
11. Use sólo los accesorios / conexiones especificados por el fabricante.
12. Use sólo el soporte, trípode, abrazadera o mesa indicados por el fabricante, o vendidos junto con el aparato. Si utiliza una mesilla con ruedas, tenga cuidado, al desplazar el conjunto de mesilla / aparato, ya que si se vuelca podría recibir lesiones.
13. Desconecte este aparato si hay tormenta o cuando no vaya a ser utilizado por largos períodos de tiempo.
14. Deje que el mantenimiento lo lleve a cabo personal cualificado. Es necesario reparar el aparato cuando ha recibido algún tipo de daño, como por ejemplo si el cable de alimentación ha sufrido daños, si se ha derramado algún líquido en el interior del aparato o si éste ha quedado expuesto a la lluvia o humedad y no funciona normalmente o si ha caído al suelo.
15. Daños que requieren reparación
Desenchufe el aparato y solicite los servicios de personal cualificado cuando:
 - A. El cable de alimentación o el enchufe esté dañado.
 - B. En el interior del aparato hayan entrado objetos sólidos o líquidos.
 - C. El aparato haya estado expuesto a la lluvia o al agua.
 - D. El aparato parezca no funcionar adecuadamente aunque se sigan las instrucciones de operación. Ajuste solamente los controles indicados en el manual de instrucciones, ya que un ajuste inadecuado podría resultar en daños, y podría requerir el trabajo laborioso de un técnico cualificado para devolver el aparato a su funcionamiento normal.
 - E. El aparato haya caído o haya sufrido otros daños, y
 - F. El aparato parezca no funcionar normalmente, indicando que necesita reparación
16. Introducción de objetos sólidos y líquidos
No introduzca nunca ningún objeto a través de las aberturas del aparato, ya que podrían tocar puntos de tensión peligrosa o cortocircuitar partes, lo que resultaría en un incendio o descargas eléctricas. El equipo no se debería exponer a gotas ni a salpicaduras y nunca debería colocar objetos que contengan líquidos, como los floreros, encima de éste.
No coloque velas ni otros objetos incandescentes encima de la unidad.
17. Baterías
Tenga en cuenta los aspectos ambientales y siga las regulaciones locales a la hora de desechar las baterías.
18. Si instala el aparato en una instalación empotrada, como en una estantería o en una librería, asegúrese de que esté bien ventilado.
Deje 20 cm de espacio libre por encima y por los lados y 10 cm en la parte posterior. El borde posterior del estante o el tablero de encima del aparato debería estar a unos 10 cm del panel posterior o de la pared, de forma que deje un espacio libre para que el aire caliente pueda circular.

ADVERTENCIA PARA CARRITOS
CON RUEDAS



S3125A

Precauciones

1. **Copyright de las grabaciones**—A menos que se utilice de forma exclusivamente personal, la grabación de material sujeto a copyright es ilegal sin el permiso del propietario del copyright.
2. **Fusible de CA**—El fusible de CA se encuentra en el interior de la unidad y no es un elemento accesible al usuario. Si todavía no puede activar la unidad, póngase en contacto con su distribuidor Onkyo.
3. **Mantenimiento**—De vez en cuando limpie esta unidad con un paño suave. Para la suciedad más difícil de eliminar, use un paño suave ligeramente humedecido con una solución de agua y detergente suave. A continuación, seque la unidad inmediatamente con un paño limpio. No use paños abrasivos, alcohol, ni disolventes químicos de ningún tipo ya que con ellos podría dañar el acabado de la unidad e incluso borrar la serigrafía del panel.

4. Alimentación

ATENCIÓN

ANTES DE CONECTAR LA UNIDAD POR PRIMERA VEZ, LEA CON ATENCIÓN LA SECCIÓN SIGUIENTE.

Los voltajes de las tomas de CA varían para cada país. Compruebe que el voltaje de su zona cumpla con los requisitos de voltaje indicados en la etiqueta de características que se encuentra en el panel posterior de esta unidad (por ejemplo, AC 230 V, 50 Hz o AC 120 V, 60 Hz).

El cable de alimentación se utiliza para desconectar esta unidad de la fuente de alimentación de CA. Asegúrese de que el conector esté siempre operativo (fácilmente accesible).

Al pulsar el botón **ON/STANDBY** para seleccionar el modo Standby no se desconecta totalmente de la red eléctrica. Si no va a utilizar la unidad durante un período de tiempo prolongado, extraiga el cable de alimentación de la toma de red de CA.

5. Evitar pérdidas auditivas

Precaución

Una presión de sonido excesiva de los auriculares de botón y de los auriculares de cabeza puede causar pérdidas auditivas.

6. Baterías y exposición al calor

Aviso

Las baterías (paquete de baterías o baterías instaladas) no deben exponerse a un calor excesivo como los rayos del sol, fuego o similar.

7. Nunca toque esta unidad con las manos

húmedas—Nunca utilice esta unidad ni su cable de alimentación si tiene las manos húmedas o mojadas. Si penetra agua o algún otro líquido en el interior de esta unidad, hágalo revisar por su distribuidor Onkyo.

8. Notas acerca del manejo de la unidad

- Si tiene que transportar esta unidad, use el empaque original para empaquetarlo de la misma forma en que estaba empaquetado originalmente al adquirirlo.
- No deje por mucho tiempo objetos de plástico o goma sobre esta unidad ya que, con el tiempo, podrían dejar marcas en la superficie.
- Después de un uso prolongado, es posible que los paneles superior y posterior de esta unidad se calienten. Esto es normal.
- Si no va a usar esta unidad por un largo período de tiempo, es posible que al activarla de nuevo no funcione correctamente, por lo que es aconsejable que la utilice de vez en cuando.

Para los modelos europeos

Declaración de Conformidad	
Nosotros, de ONKYO EUROPE ELECTRONICS GmbH LIEGNITZERSTRASSE 6, 82194 GROEBENZELL, ALEMANIA	
declaramos, bajo nuestra propia responsabilidad, que el producto de ONKYO que se describe en el presente manual de instrucciones cumple con las normas técnicas EN60065, EN55013, EN55020 y EN61000-3-2, -3-3.	
GROEBENZELL, ALEMANIA	 K. MIYAGI
ONKYO EUROPE ELECTRONICS GmbH	

Características

- Panel frontal de aluminio de diseño limpio**
- Capacidad de red**
 - Radio por Internet
 - DLNA (Digital Living Network Alliance, alianza de redes digitales vivas)
- Conexión directa digital de iPod/iPhone*1 mediante USB**
- USB compatible con dispositivo de clase de almacenamiento masivo USB**
- Music Optimizer*2 para archivos de música digital comprimidos**
- WRAT (Wide Range Amplifier Technology, tecnología de amplificador de gama amplia)**
- Amplificador discreto con transformador masivo**
- Capacidad Zona 2**
- Terminales chapados en oro**
- 130 W/canal a 6 Ω (IEC)**
- 100 W/canal a 6 Ω (FTC)**
- 40 presintonías AM/FM**
- RDS (PS/PTY/RT/TP) (sólo para el modelo europeo)**
- Modo Pure Audio**
- Modo Direct**
- Armazón elíptico antivibraciones**
- Ecualizador Phono**
- Entrada R I**
- 1 entrada IR y 1 salida**
- Puerto universal de entrada para iPod®/iPhone®*1/módulo de sintonizador para HD Radio™*2 (modelos norteamericanos)/módulo de sintonizador DAB+(modelos europeos)**
- Salida de auriculares**
- Salidas preamplificadas de 2.1 canales**

*1



iPhone, iPod, iPod classic, iPod nano, iPod shuffle y iPod touch son marcas comerciales de Apple Inc., registradas en EE. UU. y en otros países.

“Made for iPod” y “Made for iPhone” indican que un accesorio electrónico se ha diseñado para conectar específicamente con un iPod o iPhone, respectivamente, y el desarrollador ha certificado que cumple los estándares de rendimiento de Apple. Apple no será responsable por el funcionamiento de este dispositivo ni por su cumplimiento de los estándares normativos y de seguridad.

Tenga en cuenta que el uso de este accesorio con un iPod o iPhone puede afectar el rendimiento inalámbrico.

*2

Music Optimizer™ es una marca comercial de Onkyo Corporation.



HD Radio™, HD Radio Ready™ y el logotipo de HD Radio Ready son marcas comerciales patentadas de iBiquity Digital Corporation.

Este receptor HD Radio Ready™ está preparado para recibir emisiones HD Radio cuando se conecta con el módulo Onkyo UP-HT1 HD Radio Tuner (se venden por separado).

Windows y el logotipo de Windows son marcas comerciales del grupo de empresas de Microsoft.

Contenido

Instrucciones de seguridad importantes	2
Precauciones	3
Características	4
Accesorios suministrados	6
Instalación de las baterías	6
Cómo dirigir el controlador remoto	6
Descripción del receptor	7
Panel frontal	7
Panel posterior	8
Pantalla	8
Controlador remoto	9
Conexión del receptor	10
Precauciones durante la conexión de los alta voces	10
Conexión de los cables de los altavoces	10
Conexión de un subwoofer autoamplificado	11
Conexión de un amplificador de potencia	11
Configuración de la impedancia de los altavoces ...	12
Conexión de las antenas	13
Conexión de los componentes	14
Acercas de las conexiones AV	14
Conexión de los componentes RI de Onkyo	16
Conexión de un componente de grabación	17
Conexión del cable de alimentación	17
Activación del receptor	18
Activación y puesta en reposo	18
Cambio de la visualización de entrada	18
Cómo disfrutar de las fuentes de audio	19
Enmudecimiento del receptor (sólo en el controlador remoto)	19
Uso de los auriculares	19
Ajuste del brillo de la pantalla	20
Uso del temporizador Sleep (sólo en el controlador remoto)	20
Uso de los controles de balance y tono	20
Selección de la entrada de audio	20
Selección del modo de audición	21
Cómo disfrutar del sonido Pure Audio	21
Grabación	22
Grabación de la fuente de entrada	22
Grabación de audio y vídeo desde fuentes independientes	22
Cómo escuchar la radio	23
Cómo escuchar emisoras de AM/FM	23
Uso de RDS (sólo para el modelo europeo)	26
Uso del dispositivo USB/de red	28
Conexión del iPod directamente en el puerto USB	28
Reproducción del dispositivo USB	29
Cómo escuchar la radio por Internet	30
Reproducción de archivos de música en un servidor	31
Reproducción remota	32
Características de red/USB	34
Conexión a la red	34
Requisitos de la red	34
Requisitos del servidor	34
Requisitos del dispositivo USB	35
Formatos de archivos de audio compatibles	35
Acercas de DLNA	35
Reproducción de iPod/iPhone a través del Dock Onkyo	36
Uso del dock de Onkyo	36
Control del iPod/iPhone	37
Control de otros componentes	39
Configuración avanzada	40
Cambio de los ajustes de configuración avanzada ..	40
Menú de configuración avanzada	41
Zona 2	44
Conexión de Zona 2	44
Ajustes de salida de Zona 2	44
Uso de Zona 2	45
Conexión de componentes a los que no alcanzan las señales del controlador remoto (IR IN/OUT)	47
Si la señal del controlador remoto no alcanza el sensor remoto del receptor	47
Si la señal de controlador remoto no llega al resto de componentes	47
Actualización del firmware	48
Actualización del firmware a través de la red	49
Actualización del firmware a través de USB	50
Solución de problemas	52
Alimentación	52
Audio	52
Vídeo	52
Sintonizador	52
Controlador remoto	52
Dock UP-A1 para iPod/iPhone	53
Grabación	53
Zona 2	53
Servidor de música y radio por Internet	54
Reproducción de dispositivos USB	54
Otros	54
Especificaciones	55

Accesorios suministrados

Asegúrese de que dispone de los accesorios siguientes:

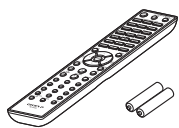

Controlador remoto y dos baterías (AAA/R03)

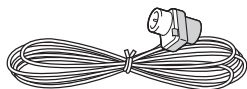

Antena FM interior

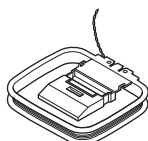

Antena en bucle AM

* En catálogos o en el embalaje, la letra al final del nombre del producto indica el color. Las especificaciones y el funcionamiento son iguales independientemente del color.

Instalación de las baterías

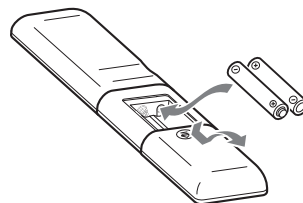

Notas:

- Si el controlador remoto no funciona correctamente, cambie las baterías.
- No mezcle baterías nuevas con baterías usadas, ni distintos tipos de baterías.
- Si no tiene intención de utilizar el controlador remoto durante mucho tiempo, extraiga las baterías para evitar posibles fugas o corrosión.
- Las baterías agotadas deberían sustituirse lo antes posible para evitar pérdidas y corrosiones.

Cómo dirigir el controlador remoto

Para utilizar el controlador remoto, apunte hacia el sensor del control remoto del receptor tal como se muestra a continuación.

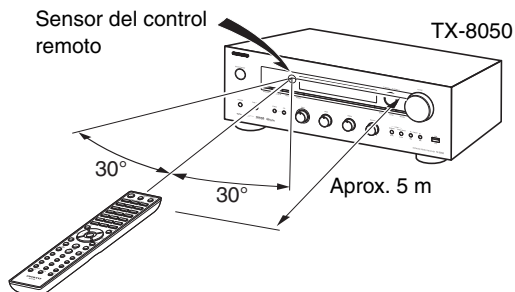

Descripción del receptor

Panel frontal

Modelo de Norteamérica

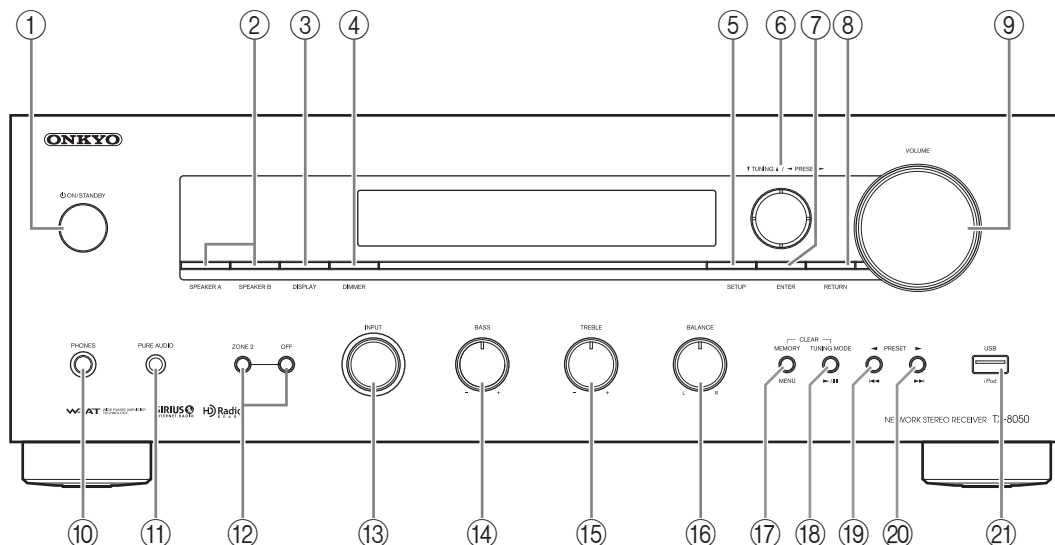

Modelo de Europa

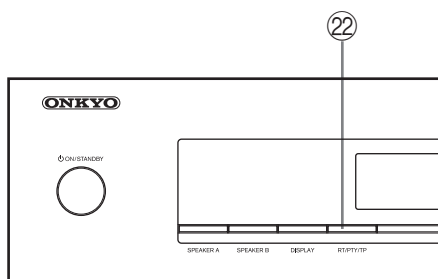

Para más información, consulte las páginas entre paréntesis.

- ① ⏻ Botón ON/STANDBY (18, 45, 52)
- ② Conmutadores SPEAKER A y SPEAKER B (19)
- ③ Botón DISPLAY (25)
- ④ Botón DIMMER (modelo de Norteamérica) (20)
- ⑤ Botón SETUP (12, 40, 44)
- ⑥ Botones TUNING ▲/▼, PRESET ◀/▶ (23, 24, 27, 40)
- ⑦ Botón ENTER (27)
- ⑧ Botón RETURN (40)
- ⑨ Control VOLUME (19)
- ⑩ Jack PHONES (19)
- ⑪ Botón e indicador PURE AUDIO (21)
- ⑫ Botones ZONE 2 y OFF (45)
- ⑬ Selector INPUT (19, 22, 23, 27, 45)
- ⑭ Control BASS (20)
- ⑮ Control TREBLE (20)
- ⑯ Control BALANCE (20)
- ⑰ Botón MEMORY/MENU (24)
- ⑱ Botón TUNING MODE/ ▶/II (23, 25, 52)
- ⑲ Botón PRESET ◀/I◀◀ (24)
- ⑳ Botón PRESET ▶/▶▶I (24)
- ㉑ Puerto USB (28)
- ㉒ Botón RT/PTY/TP (modelo de Europa) (27)

Panel posterior

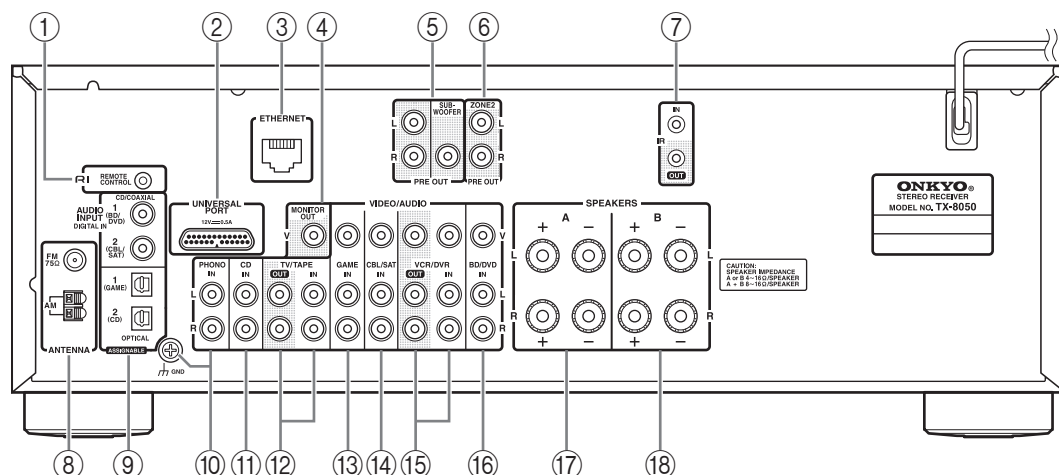

Para más información, consulte las páginas entre paréntesis.

- | | |
|--|---------------------------------|
| ① Jack RM REMOTE CONTROL (16) | ⑪ Jacks CD IN (15) |
| ② Jack UNIVERSAL PORT (15) | ⑫ Jacks TV/TAPE IN/OUT (15, 17) |
| ③ Puerto ETHERNET (15) | ⑬ Jacks GAME IN (15) |
| ④ Jack MONITOR OUT (15) | ⑭ Jacks CBL/SAT IN (15) |
| ⑤ Jacks PRE OUT (11) | ⑮ Jacks VCR/DVR IN/OUT (15, 17) |
| ⑥ Jacks ZONE 2 PRE OUT (44) | ⑯ Jacks BD/DVD IN (15) |
| ⑦ Jacks IR IN/OUT (47) | ⑰ Terminales SPEAKERS A (10) |
| ⑧ Jack FM ANTENNA y terminal AM ANTENNA (13) | ⑱ Terminales SPEAKERS B (10) |
| ⑨ Jacks DIGITAL IN COAXIAL y OPTICAL (15) | |
| ⑩ PHONO IN (MM) y terminal GND (15) | |

Consulte “Conexión del receptor” para obtener instrucciones de conexión (→ páginas 10 a 17).

Pantalla

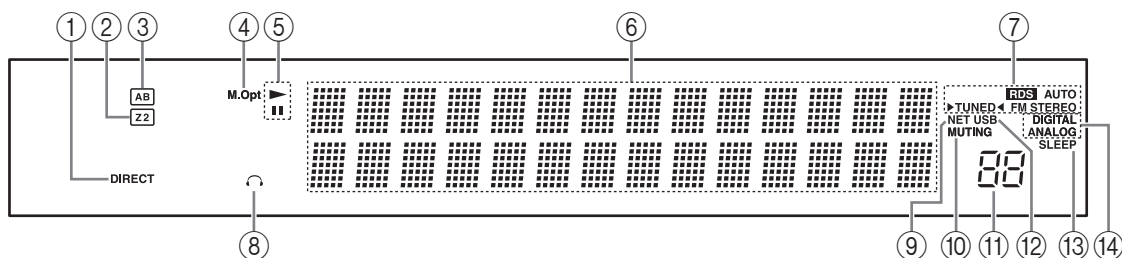

Para más información, consulte las páginas entre paréntesis.

- | | |
|---|-----------------------------------|
| ① Indicador DIRECT (21) | • Indicador FM STEREO (23, 52) |
| ② Indicador Z2 (Zona 2) (45) | ⑧ Indicador de auriculares |
| ③ Indicador de altavoz A/B (19) | ⑨ Indicador NET (30, 31) |
| ④ Indicador M.Opt (21) | ⑩ Indicador MUTING (52) |
| ⑤ Indicadores ▶, II | ⑪ Nivel de volumen (19) |
| ⑥ Área de mensajes | ⑫ Indicador USB (28, 29) |
| ⑦ Indicadores de sintonización | ⑬ Indicador SLEEP (20, 41) |
| • Indicador RDS (modelo de Europa) (26) | ⑭ Indicadores de entrada de audio |
| • Indicador AUTO (23) | |
| • Indicador TUNED (23) | |

Controlador remoto

Para más información, consulte las páginas entre paréntesis.

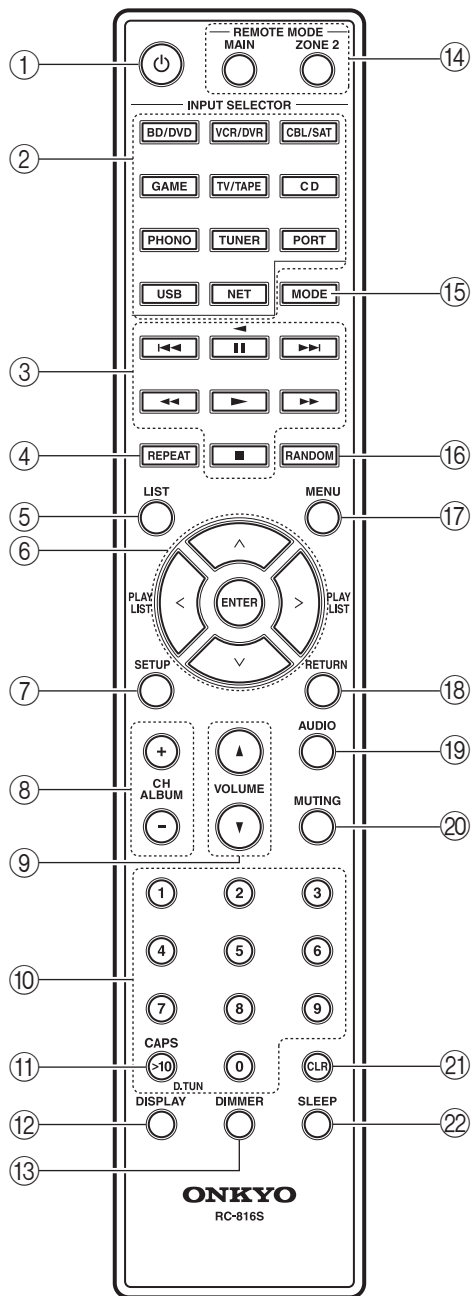

- ① Botón $\text{\textcircled{P}}$ (12, 18, 45)
- ② Botones INPUT SELECTOR (18, 19, 22, 23, 38, 39, 45)
- ③ Botones de control (38, 39)
- ④ Botón REPEAT (38, 39)
- ⑤ Botón LIST
- ⑥ Botones de flecha [\wedge]/[\vee]/[\leftarrow]/[\rightarrow] y ENTER (12, 23, 38, 39, 40, 44)
- ⑦ Botón SETUP (12, 40, 44)
- ⑧ Botones CH/ALBUM (25, 38, 39)
- ⑨ Botones VOLUME \blacktriangle / \blacktriangledown (19, 46)
- ⑩ Botones de número (23, 24, 39)
- ⑪ Botón >10/CAPS/D.TUN (24)
- ⑫ Botón DISPLAY (25, 38, 39)
- ⑬ Botón DIMMER (20)
- ⑭ Botones REMOTE MODE (9, 39, 45, 46)
- ⑮ Botón MODE (38, 39)
- ⑯ Botón RANDOM (38, 39)
- ⑰ Botón MENU (39)
- ⑱ Botón RETURN (38, 39, 40)
- ⑲ Botón AUDIO (21)
- ⑳ Botón MUTING (19, 45, 46)
- ㉑ Botón CLR (25)
- ㉒ Botón SLEEP (20)

Uso de los botones REMOTE MODE



Puede utilizar la capacidad Zona 2 de este controlador remoto para controlar un dispositivo Zona 2.

Para controlar un dispositivo Zona

2, comience por pulsar el botón REMOTE MODE [ZONE 2]. Una vez que termine de utilizar el dispositivo Zona 2 y si desea volver a utilizar este receptor, pulse el botón REMOTE MODE [MAIN]. Si la operación esperada no se produce aunque el controlador remoto esté apuntando hacia el receptor, puede que Zona 2 esté seleccionado. Pulse el botón REMOTE MODE [MAIN]. Una vez pulsado el botón REMOTE MODE [MAIN], no es necesario pulsarlo de nuevo antes de cada operación; puede utilizar el controlador remoto directamente para manejar el receptor del modo habitual. Asimismo, una vez que pulse el botón REMOTE MODE [ZONE 2], podrá continuar utilizando el dispositivo Zona 2 sin tener que volver a pulsar este botón antes de cada operación.

Conexión del receptor

⚠ Desconecte el cable de alimentación de la toma de corriente eléctrica antes de realizar las conexiones.

Precauciones durante la conexión de los altavoces

El receptor le permite conectar dos conjuntos de altavoces. Cuando se conectan dos conjuntos de altavoces, puede seleccionar qué conjunto de altavoces emite el sonido o utilizar ambos conjuntos para que emitan el sonido simultáneamente. (→ página 19 para obtener información sobre “Altavoces A” y “Altavoces B”)

- Al conectar un conjunto de altavoces a los terminales SPEAKERS A o SPEAKERS B, o bien al conectar dos conjuntos de altavoces a ambos terminales de altavoces y emitir el sonido sólo desde uno de ellos, utilice altavoces cuya impedancia sea de 4 a 16 Ω y configure el ajuste de la impedancia de los altavoces en el receptor en 4 o 6 Ω (→ página 12). Cuando la impedancia del altavoz que se va a utilizar sea de menos de 6 Ω , ajuste la impedancia de los altavoces en 4 Ω .
- Al conectar altavoces a ambos terminales SPEAKERS A y SPEAKERS B y emitir el sonido desde ambos conjuntos de altavoces simultáneamente, utilice altavoces cuya impedancia sea de 8 a 16 Ω . Configure el ajuste de impedancia de los altavoces en el receptor en 4 Ω .
- Lea las instrucciones incluidas con los altavoces.
- Preste especial atención a la polaridad del cableado del altavoz. Es decir, conecte los terminales positivos (+) sólo a los terminales positivos (+), y los terminales negativos (-) sólo a los terminales negativos (-). De lo contrario, el sonido se emitirá desfasado y sonará mal.
- Evite utilizar cables de altavoz demasiado largos o delgados, ya que podrían afectar a la calidad del sonido.
- Tenga cuidado de no cortocircuitar los cables positivos y negativos. Si lo hace dañará el receptor.
- No conecte más de un cable a cada terminal de altavoz. Si lo hace dañará el receptor.
- No conecte un altavoz a más de un par de terminales de altavoz.

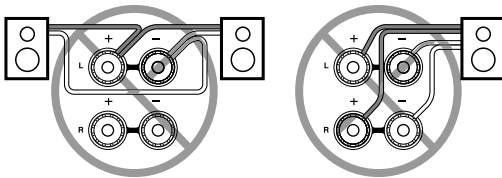
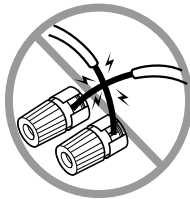

Nota:

Si realiza un ajuste incorrecto en los altavoces o en los valores de impedancia, es posible que se active el circuito de protección integrado, lo que provocará que los altavoces no emitan ningún sonido.

Conexión de los cables de los altavoces

- 1** Pele unos 15 mm de los extremos del aislamiento de los cables de los altavoces y retuerza los cables pelados ligeramente, tal como se muestra.

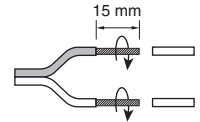

- 2** Desatornille el terminal.



- 3** Inserte totalmente el cable pelado.



- 4** Atornille el terminal con firmeza.



La siguiente ilustración muestra qué altavoz debería conectarse a cada par de terminales.

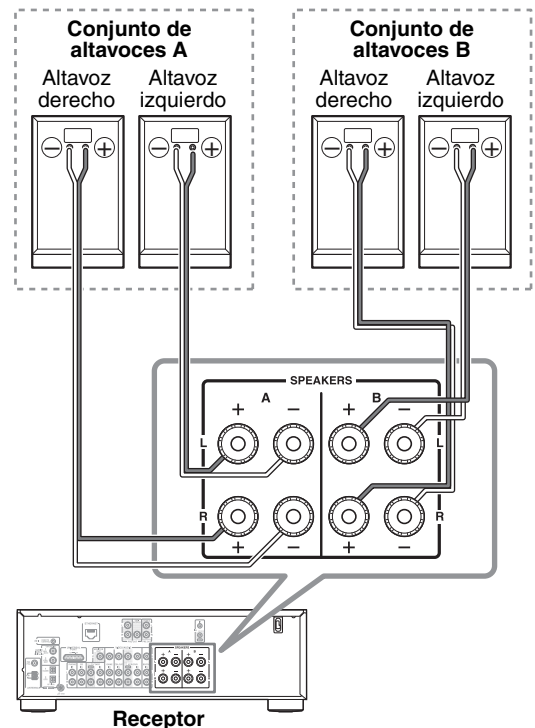

Conexión de un subwoofer autoamplificado

Utilizando un cable apropiado, conecte PRE OUT: SUBWOOFER del receptor a la entrada del subwoofer autoamplificado. Si el subwoofer no está activado y está utilizando un amplificador externo, conecte PRE OUT: SUBWOOFER a la entrada del amplificador.

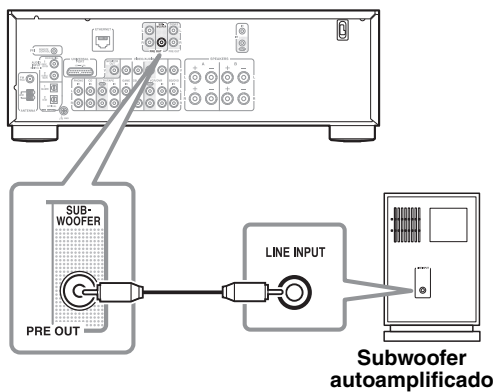

Conexión de un amplificador de potencia

Si desea utilizar un amplificador de potencia más potente y usar el receptor como un preamplificador, conecte el PRE OUT: L, R del receptor a la entrada del amplificador y conecte todos los altavoces al amplificador de potencia.

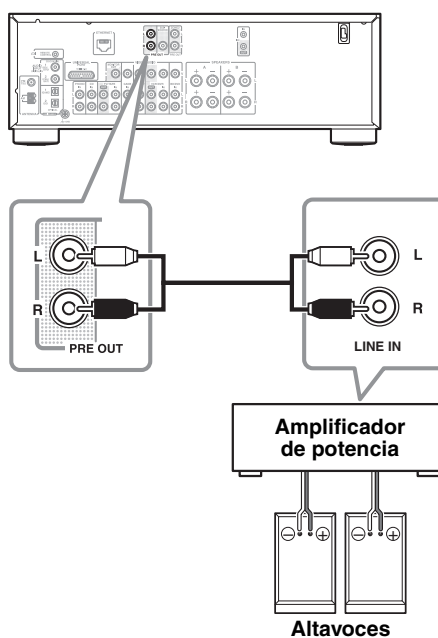

Configuración de la impedancia de los altavoces

En el receptor, el ajuste original de la impedancia de los altavoces es “6 Ω”. Si necesita modificar el ajuste de impedancia de los altavoces, lea “Precauciones durante la conexión de los altavoces” en la página 10 atentamente antes de realizar el procedimiento siguiente.

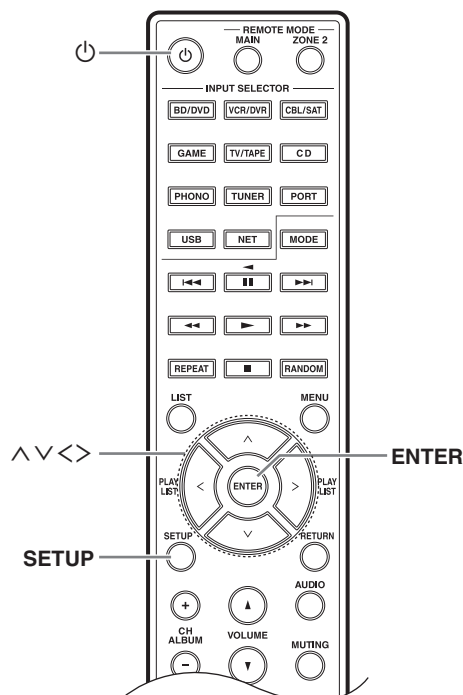

Nota:

Asegúrese de minimizar el volumen en el receptor antes de configurar la impedancia de los altavoces.

- 1** Pulse el botón [⏻] para encender la alimentación.
- 2** Pulse el botón [SETUP] en el controlador remoto.
- 3** Utilice los botones de flecha [^]/[v] para seleccionar “3. Hardware Setup” y, a continuación, pulse [ENTER].

```
3. Hardware Setup
```



```
Speaker Impedance: 6Ω
```

- 4** Cambie el valor de impedancia a “4 Ω” utilizando los botones de flecha [<]/[>].
- 5** Pulse el botón [SETUP] en el controlador remoto para finalizar el ajuste.
Si desea volver a configurar el ajuste de impedancia al ajuste original de 6 Ω, siga el mismo procedimiento descrito anteriormente.

Notas:

- Questa procedura può anche essere effettuata sul ricevitore utilizzando [SETUP], TUNING [▲]/[▼], PRESET [◀]/[▶], ed [ENTER].
- Premere il pulsante [RETURN] per ritornare al menu precedente.

Ejemplo de ajuste:

Si va a utilizar sólo uno de los conjuntos de altavoces conectados a SPEAKERS A o B, elija el ajuste 4 Ω si la impedancia de cada altavoz es 4 Ω a menos de 6 Ω o elija el ajuste 6 Ω si la impedancia de cada altavoz es 6 Ω o más.

Si va a utilizar ambos conjuntos de altavoces conectados a SPEAKERS A y B, elija el ajuste 4 Ω si la impedancia de cada altavoz está entre 8 y 16 Ω.

Conexión de las antenas

En esta sección se describe cómo conectar la antena FM interior y la antena en bucle AM incluidas.

El receptor no recogerá señales de radio si no hay una antena conectada, por lo que deberá conectar la antena si desea usar el sintonizador.

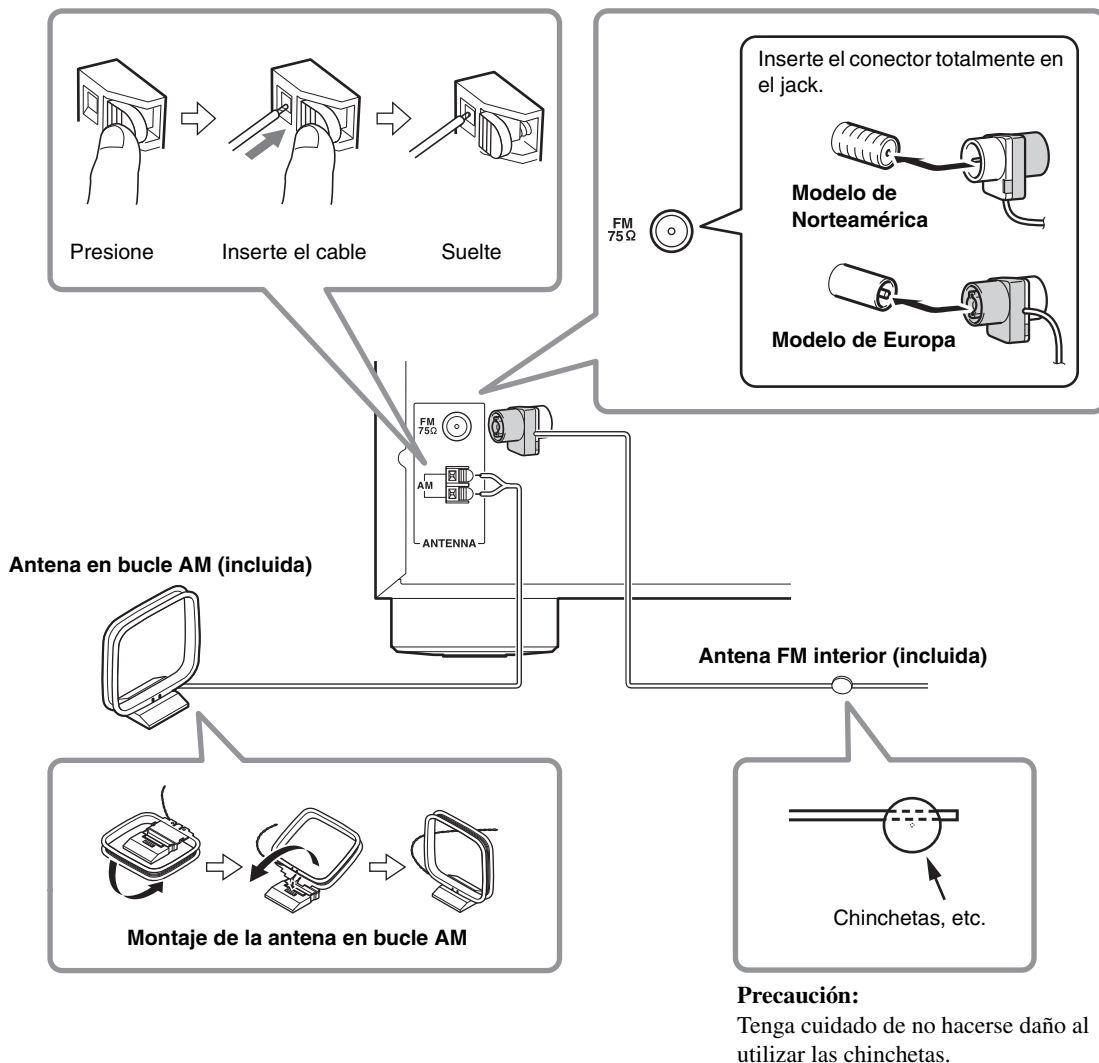

Notas:

- Cuando el receptor esté preparado para ser utilizado, deberá sintonizar una emisora de radio y colocar la antena para conseguir la mejor recepción posible.
- Mantenga la antena en bucle AM lo más lejos posible del receptor, del televisor, de los cables de altavoz y de los cables de alimentación.
- Consulte "Hardware Setup" (Configuración del hardware) en la página 41 para obtener más información sobre cómo alternar la frecuencia.

Consejos:

- Si le es imposible conseguir una recepción de calidad con la antena FM interior incluida, pruebe una antena FM exterior disponible en el mercado.
- Si le es imposible conseguir una recepción de calidad con la antena en bucle AM interior incluida, pruebe una antena AM exterior disponible en el mercado.

Conexión de los componentes

Acerca de las conexiones AV

Conexión de componentes AV

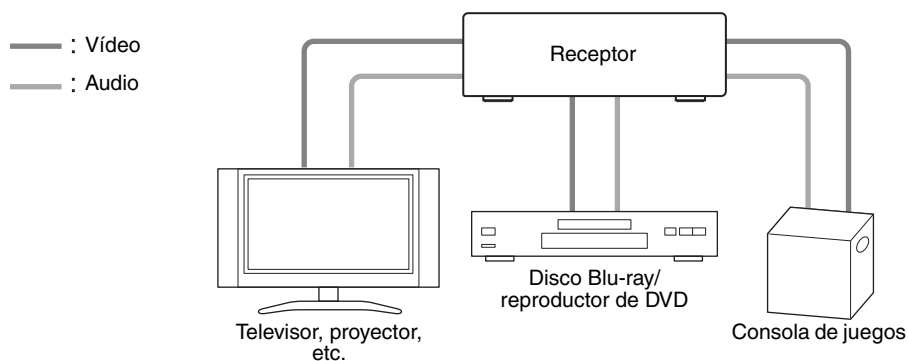

- Antes de realizar las conexiones AV, lea los manuales incluidos con los componentes AV.
- No conecte el cable de alimentación hasta que haya realizado y comprobado todas las conexiones de audio y de vídeo.
- Introduzca los conectores con firmeza para que la conexión sea correcta (las conexiones flojas pueden causar ruidos o un funcionamiento anómalo).

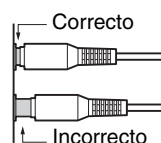

- Para evitar interferencias, mantenga los cables de audio y de vídeo lejos de los cables de alimentación y de los cables de los altavoces.

Cables y jacks AV

Señal	Cable	Jack	Descripción		
Vídeo	Vídeo compuesto	v	Amarillo o	El vídeo compuesto normalmente se utiliza en televisores, aparatos de VCR y otros equipos de vídeo.	
Audio	Audio digital óptico		OPTICAL	Las conexiones digitales ópticas le permiten disfrutar de sonido digital. La calidad de audio es la misma que la coaxial.	
	Audio digital coaxial		COAXIAL	Naranja	Las conexiones digitales coaxiales le permiten disfrutar de sonido digital. La calidad de audio es la misma que la óptica.
	Audio analógico (RCA)		L R	Blanco Rojo	Las conexiones de audio analógicas (RCA) transmiten audio analógico.

Notas:

- El receptor no es compatible con los conectores SCART.
- El receptor no es compatible con entrada de audio multicanal. La señal PCM sólo se puede introducir en terminales de entrada digital.
Asegúrese de que se selecciona PCM en el componente de reproducción.
- Los jacks digitales ópticos del receptor incorporan tapas de cierre que se abren cuando se inserta un conector óptico, y se cierran cuando se extrae. Introduzca los conectores con firmeza.

Precaución:

Para evitar que se produzcan daños, mantenga el conector óptico recto al insertarlo y extraerlo.

Conexión de los componentes—Continuación

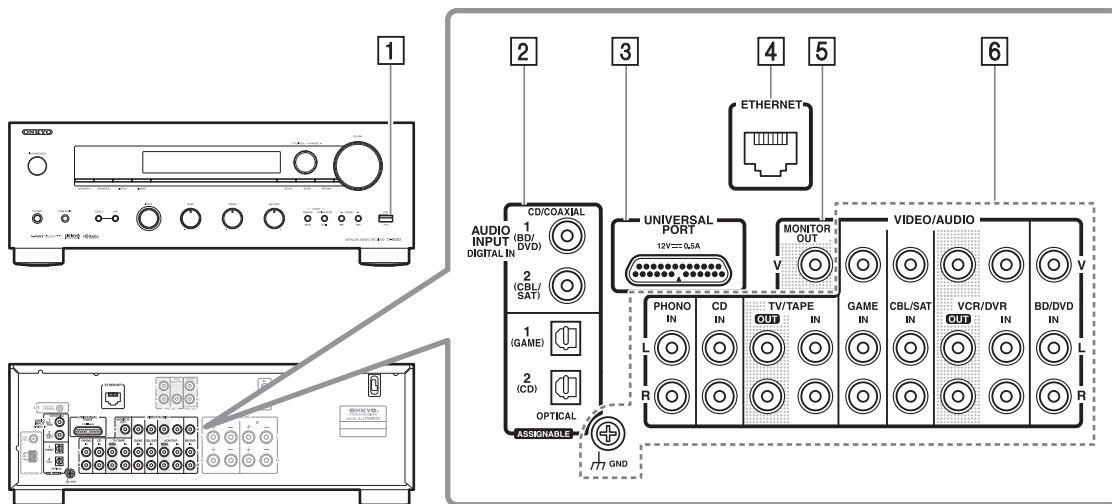

Nº	Jack/Puerto	Componentes conectables	
1	USB	iPod/iPhone, reproductor de MP3, unidad de memoria flash USB	
2	DIGITAL IN	OPTICAL	1 (GAME) Consola de juegos
		2 (CD) Televisor, reproductor de CD	
	COAXIAL	1 (BD/DVD) Disco Blu-ray/reproductor de DVD	
		2 (CBL/SAT) Satélite/cable, set-top box, RI Dock, etc.	
3	UNIVERSAL PORT	Dock de opción de puerto universal (UP-A1, etc.)	
4	ETHERNET	Enrutador	
5	MONITOR OUT	Televisor, proyector, etc.	
6	BD/DVD IN	Disco Blu-ray/reproductor de DVD	
	VCR/DVR IN	Grabador VCR o DVD/grabador de vídeo digital, RI Dock	
	CBL/SAT IN	Satélite/cable, set-top box, etc.	
	GAME IN	Consola de juegos, RI Dock	
	TV/TAPE IN	Televisor, pletina de cassettes, RI Dock	
	CD IN	Reproductor de CD, Giradiscos	
	PHONO IN	Giradiscos	

Notas:

- **Para más información, consulte el manual de instrucciones del componente conectado.**
- No conecte el puerto USB del receptor a un puerto USB de su ordenador. El receptor no se puede utilizar de esta forma para reproducir música en su ordenador.
- Conecte un giradiscos (MM) que tenga un preamplificador de fono integrado al **CD IN**, o conéctelo al **PHONO IN** con el preamplificador de fono apagado. Si su giradiscos (MM) no tiene un preamplificador de fono, conéctelo al **PHONO IN**. Si el giradiscos tiene un portaagujas de bobina móvil (MC), necesitará un amplificador principal MC o un transformador MC (de venta en comercios) para conectarlo a **PHONO IN**. Consulte el manual de su giradiscos para mayor información. Si el giradiscos tiene un cable de masa, conéctelo al tornillo receptor del **GND**. En algunos giradiscos, al conectar el cable de masa podrá oírse un zumbido. Si así fuera, desconéctelo.
- Las conexiones [3] y [6] le permiten escuchar y grabar audio desde los componentes externos cuando se encuentre en Zona 2. Puede escuchar y grabar audio desde los componentes externos en la sala principal y escuchar también el audio en Zona 2.
- Si su disco Blu-ray/reproductor de DVD tiene salidas multicanal y estéreo principal, asegúrese de conectar la salida estéreo principal con la conexión [6].

■ Cómo grabar una fuente de vídeo

Consulte "Grabación" para realizar conexiones para la grabación de vídeo (→ página 22).

Conexión de los componentes **RI** de Onkyo

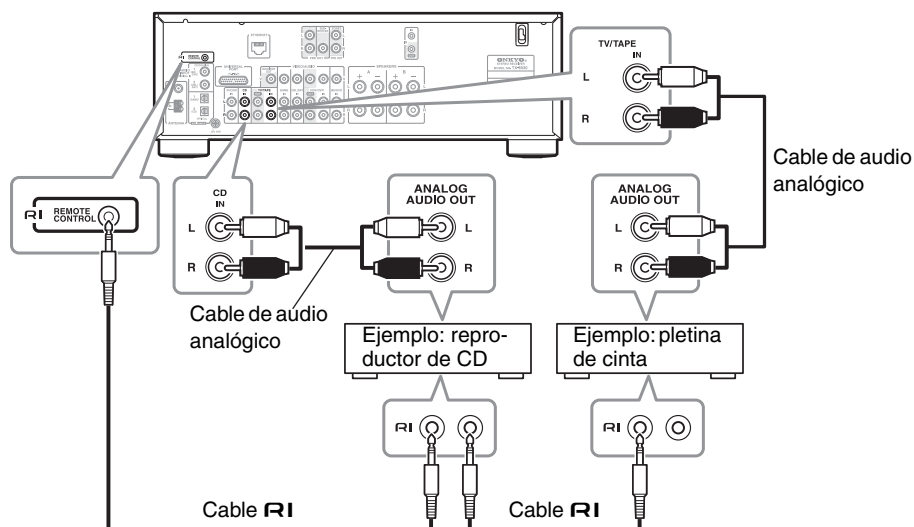

1 Asegúrese de que cada componente de Onkyo esté conectado con un cable de audio analógico (conexión **6** en los ejemplos de conexión) (→ página 15).

2 Realice la conexión **RI** (consulte la ilustración).

Con **RI** (Remoto Interactivo) puede usar las siguientes funciones especiales:

■ Sistema encendido/Alimentación automática encendida

Al iniciar la reproducción en un componente conectado a través de **RI**, si el receptor está en reposo, éste se activará y seleccionará ese componente como fuente de entrada automáticamente.

■ Cambio directo

Al iniciar la reproducción en un componente conectado a través de **RI**, el receptor selecciona automáticamente ese componente como fuente de entrada.

■ Control remoto

Puede utilizar el controlador remoto del receptor para controlar el resto de componentes con capacidad **RI** de Onkyo apuntando el controlador remoto al sensor de control remoto del receptor en lugar de al componente.

Notas:

- Utilice únicamente cables **RI** para conexiones de **RI**. Los cables **RI** se entregan con los reproductores Onkyo (CD, etc.).
- Algunos componentes disponen de dos jacks **RI**. Puede conectar cualquiera de ellos al receptor. El otro

jack sirve para conectar componentes compatibles con **RI** adicionales.

- Conecte sólo componentes de Onkyo a los jacks **RI**. Si los conecta a componentes de otros fabricantes se puede producir un funcionamiento anómalo.
- Es posible que algunos componentes no admitan todas las funciones de **RI**. Consulte los manuales incluidos con los componentes de Onkyo.
- Si está activado Zona 2, las funciones de **RI** Sistema encendido/Alimentación automática encendida y Cambio directo no funcionan.

Conexión de un componente de grabación

Consulte “Grabación” para ver una descripción de la grabación (→ página 22).

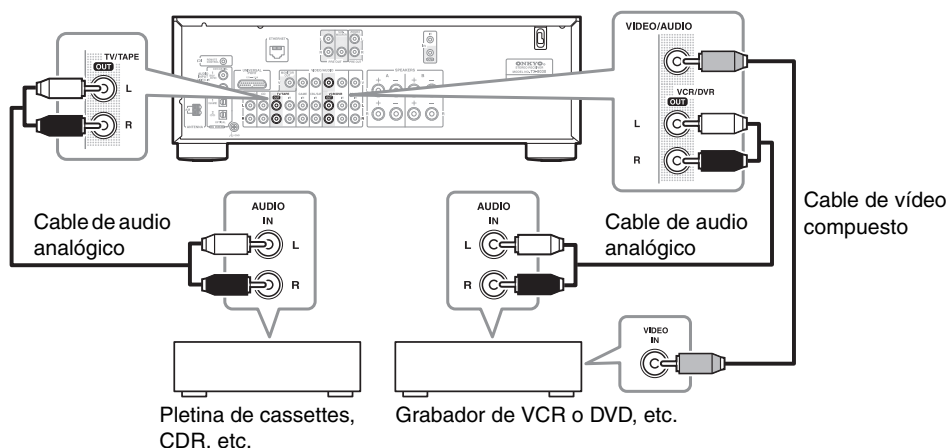

Notas:

- El receptor debe estar activado para poder grabar. No es posible grabar cuando está en modo de reposo.
- Si desea grabar directamente desde el televisor o el VCR de reproducción al VCR de grabación sin pasar por el receptor, conecte las salidas de audio y vídeo del televisor/VCR directamente a las entradas de audio y vídeo del VCR de grabación. Para más información, consulte los manuales incluidos con el televisor y el VCR.
- Las señales de vídeo conectadas a las entradas de vídeo compuesto sólo se pueden grabar a través de salidas de vídeo compuesto. Si el televisor o VCR está conectado a una entrada de vídeo compuesto, el VCR de grabación debe conectarse a una salida de vídeo compuesto.

- Los DVD y discos Blu-ray protegidos contra copia no se pueden grabar.
- Las fuentes conectadas a una entrada digital no se pueden grabar. Sólo se pueden grabar las entradas analógicas.
- Las señales DTS se grabarán como interferencias, así que no intente grabaciones analógicas de DTS CD o LD.
- Si Pure Audio está activado, el receptor no emitirá ninguna señal de vídeo. Si desea realizar grabaciones, seleccione otro modo de audición.

Conexión del cable de alimentación

Conecte el cable de alimentación del receptor a una toma de corriente adecuada.

Notas:

- **Antes de conectar el cable de alimentación, conecte todos los altavoces y los componentes AV.**
- Al activar el receptor es posible que se produzca una subida de tensión momentánea que podría interferir con otros equipos eléctricos del mismo circuito. Si esto supone un problema, conecte el receptor a un circuito derivado distinto.

Activación del receptor

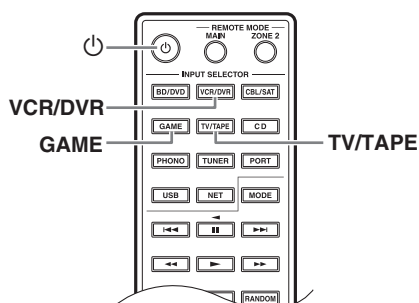
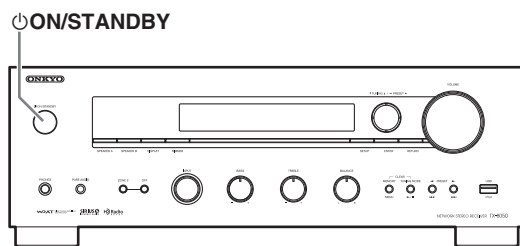

Activación y puesta en reposo

Pulse el botón [ON/STANDBY]. También puede pulsar el botón [ON] del controlador remoto.

El receptor se activa y la pantalla se ilumina.

Para desactivar el receptor, pulse el botón [ON/STANDBY], o bien pulse el botón [OFF] del controlador remoto. El receptor entrará en modo de reposo. Para que no se produzca un ruido estrepitoso la próxima vez que active el receptor, baje siempre el volumen antes de desactivarlo.

Nota:

Si no puede utilizar el controlador remoto para activar/desactivar el receptor, asegúrese de que REMOTE MODE se ha establecido correctamente (→ página 9).

Cambio de la visualización de entrada

Para los botones [TV/TAPE], [VCR/DVR] y [GAME], el nombre de la visualización de entrada se puede cambiar de la siguiente forma.

Una vez que el nombre de la visualización de entrada se haya modificado para uno de los botones siguientes, el nombre de la visualización para el otro botón no se podrá cambiar.

- Botón [TV/TAPE]: TV/TAPE ↔ DOCK
- Botón [VCR/DVR]: VCR/DVR ↔ DOCK
- Botón [GAME]: GAME ↔ DOCK

1 Pulse el botón INPUT SELECTOR correspondiente del controlador remoto.

El nombre de la entrada seleccionada aparecerá en la visualización.

2 Mantenga pulsado el botón INPUT SELECTOR seleccionado en el paso 1 anterior durante 3 segundos aproximadamente para cambiar el nombre de la visualización.

Cómo disfrutar de las fuentes de audio

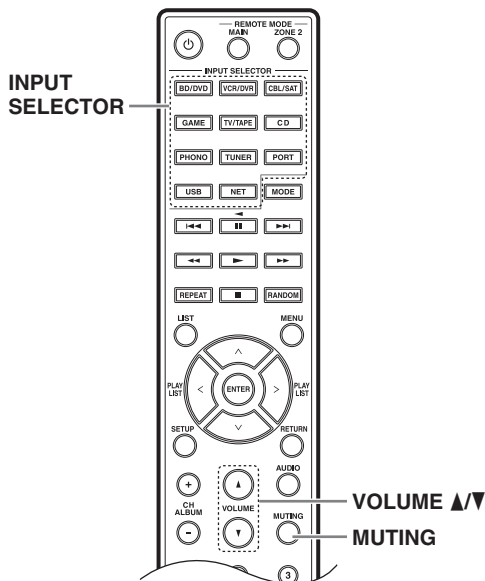
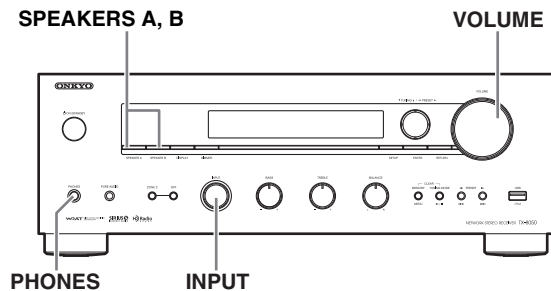

1 Gire el selector [INPUT] del receptor o pulse los botones INPUT SELECTOR del controlador remoto para seleccionar la fuente que desee escuchar.

2 Utilice los botones [SPEAKERS A] y [SPEAKERS B] del receptor para seleccionar el conjunto de altavoces que desee utilizar.

Los indicadores de los altavoces A y B muestran si cada conjunto de altavoces está activado o desactivado.

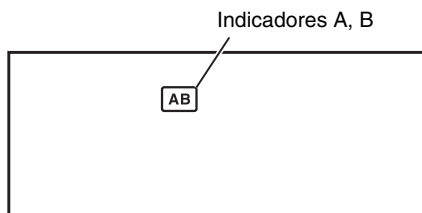

3 Inicie la reproducción en el componente seleccionado.

4 Para ajustar el volumen, utilice el control [VOLUME] del receptor o los botones VOLUME [▲]/[▼] del controlador remoto.

Gire el control hacia la derecha para subir el volumen o hacia la izquierda para bajarlo.

Enmudecimiento del receptor (sólo en el controlador remoto)

Puede enmudecer temporalmente la salida del receptor.

Pulse el botón [MUTING] del controlador remoto.

El receptor se enmudecerá.

Para reactivar el sonido del receptor, vuelva a pulsar el botón [MUTING].

Nota:

La función de enmudecimiento se cancelará si se pulsan los botones [VOLUME] del controlador remoto o si el receptor se pone en reposo.

Uso de los auriculares

Puede conectar unos auriculares estéreo (conector phone de 1/4") al jack PHONES del receptor para no molestar a los demás.

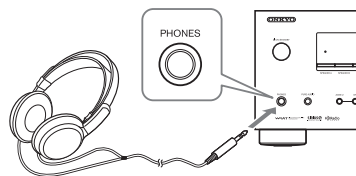

Notas:

- Antes de conectar los auriculares, baje siempre el volumen.
- Mientras el conector de los auriculares esté insertado en el jack PHONES, los altavoces permanecerán desactivados.
- Si conecta un iPod o un iPhone al puerto USB de este dispositivo, el jack de los auriculares no emitirá ningún sonido.

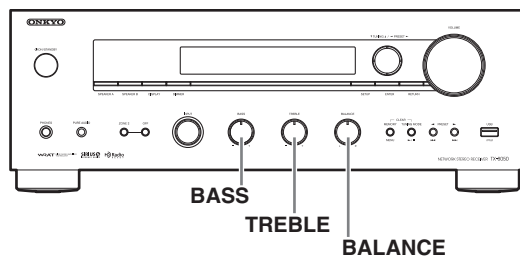
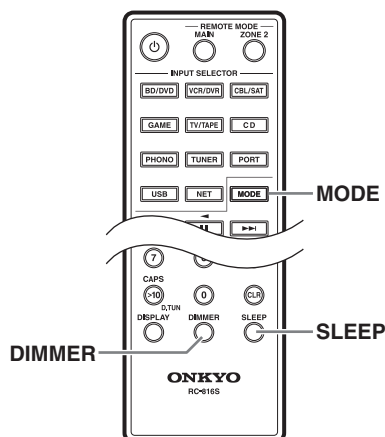

Ajuste del brillo de la pantalla

Puede ajustar el brillo de la pantalla.

Pulse el botón [DIMMER] del controlador remoto varias veces para seleccionar: oscuro, más oscuro o brillo normal.

También puede utilizar el botón [DIMMER] del receptor (no en el modelo de Europa).

Uso del temporizador Sleep (sólo en el controlador remoto)

Con el temporizador Sleep puede ajustar el receptor para que se desactive automáticamente después de un periodo establecido.

Pulse el botón [SLEEP] del controlador remoto varias veces para seleccionar el tiempo sleep requerido.

Puede ajustar el tiempo sleep entre 90 y 10 minutos en pasos de 10 minutos.

El indicador SLEEP aparece en la pantalla cuando se ha ajustado el temporizador Sleep, tal como se muestra a continuación. El tiempo sleep especificado aparece en la pantalla durante unos 5 segundos y, a continuación, vuelve a aparecer la pantalla anterior.

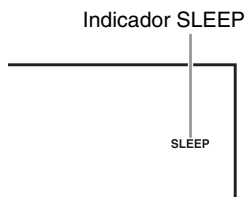

Para cancelar el temporizador Sleep, pulse el botón [SLEEP] varias veces hasta que desaparezca el indicador SLEEP.

Para comprobar el tiempo sleep restante, pulse el botón [SLEEP]. Tenga en cuenta que si pulsa el botón [SLEEP] mientras se visualiza el tiempo sleep, éste se reducirá en 10 minutos.

Uso de los controles de balance y tono

Si se está introduciendo una fuente digital, la selección de entrada cambiará automáticamente a digital.

Ajuste de los graves

El control BASS permite ajustar los sonidos graves. Súbalo para que sean más fuertes. Bájelo para que sean más apagados. Normalmente, se debería establecer en un punto intermedio.

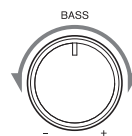

Ajuste de los agudos

El control TREBLE permite ajustar los sonidos agudos. Súbalo para que sean más fuertes. Bájelo para que sean más apagados. Normalmente, se debería establecer en un punto intermedio.

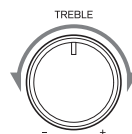

Ajuste del balance

El control BALANCE se utiliza para controlar el nivel de volumen relativo de los sistemas de altavoces izquierdo y derecho.

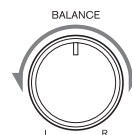

Nota:

Si los auriculares están conectados, el control BALANCE no tiene efecto.

Selección de la entrada de audio

En esta sección se describen las siguientes funciones que se pueden utilizar con cualquier fuente de entrada.

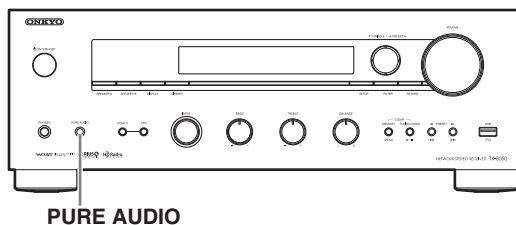
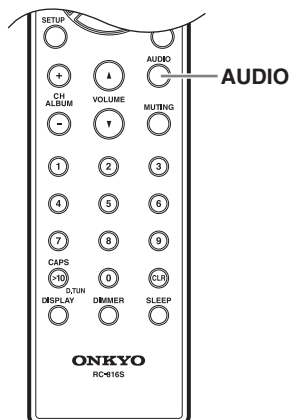

Selección del modo de audición

Pulse el botón [AUDIO] del controlador remoto varias veces para seleccionar el modo de audición. El ajuste cambiará de la siguiente forma cada vez que pulse el botón [AUDIO].

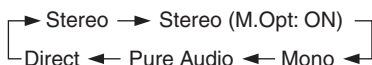

Cuando se muestre la indicación Stereo, al pulsar el botón [AUDIO] la pantalla indicará “Music Optimizer: On” durante varios segundos y el indicador “M.Opt” también se iluminará. En este estado, puede disfrutar de sonido estéreo mejorado gracias a la función Music Optimizer.

Cuando la función DIRECT está desactivada, los controles de tono se pueden utilizar para ajustar el sonido, y el indicador DIRECT se apaga.

Cuando la función DIRECT está activada, los controles de tono se omiten, de forma que puede disfrutar de sonido puro. El indicador DIRECT se ilumina.

Puede configurar la función DIRECT para que se aplique para fuentes de entrada individualmente.

La función Music Optimizer mejora la calidad de sonido de los archivos de música comprimidos.

Si desea cancelar la función Music Optimizer, pulse el botón [AUDIO] varias veces para que el indicador “M.Opt” desaparezca.

Si desea cancelar la función DIRECT, pulse el botón [AUDIO] del controlador remoto varias veces para seleccionar Stereo.

Nota:

La función Music Optimizer sólo funciona con señales de entrada de audio digitales PCM con una frecuencia de muestreo inferior a 48 kHz y señales de entrada de audio analógicas.

Music Optimizer se desactiva al seleccionar el modo de audición Direct o Pure Audio.

Cómo disfrutar del sonido Pure Audio

Al pulsar el botón [PURE AUDIO] en el receptor se activa el modo de audición Pure Audio.

PURE AUDIO

El modo de audición Pure Audio le permite disfrutar de un sonido más puro al desactivar la salida de señales de vídeo y la indicación en la pantalla.



En el modo de audición Pure Audio, los controles de tono se omiten y se ignoran los ajustes de los controles BASS y TREBLE.

El modo de audición Pure Audio se puede activar/desactivar individualmente para cada fuente de entrada.

Nota:

- No puede seleccionar el modo Pure Audio si Zona 2 está activado.

Para cancelar el modo de audición Pure Audio, pulse el botón [PURE AUDIO] del receptor.

Grabación

¡A menos que disponga del consentimiento completo del titular del copyright, las leyes de copyright prohíben el uso de sus grabaciones para cualquier otro uso que no sea el personal!

En esta sección se describe cómo grabar la fuente de entrada seleccionada en un componente con capacidad de grabación y cómo grabar audio y vídeo a partir de distintas fuentes.

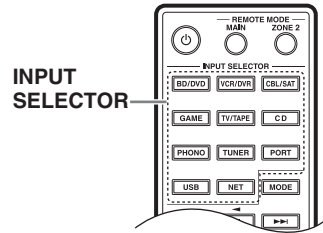
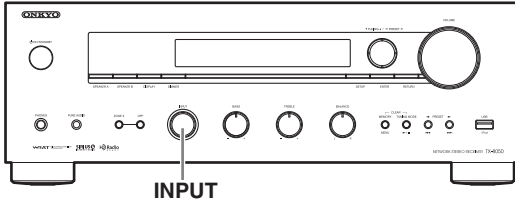

Grabación de la fuente de entrada

Las fuentes de audio se pueden grabar en un grabador (p. ej., pletina de cassettes, grabador de CDR o MD). Las fuentes de vídeo se pueden grabar en un grabador de vídeo (p. ej. grabador de VCR, DVD).

1 Prepare el grabador:

- Ajuste el grabador de forma que esté preparado para grabar.
- En caso necesario, ajuste el nivel de grabación en el grabador.
- Consulte el manual del grabador para obtener más información.

2 Utilice el selector [INPUT] del receptor o los botones INPUT SELECTOR del controlador remoto para seleccionar el componente desde el que desea grabar.

3 Inicie la reproducción en el componente seleccionado en el paso 1.

Notas:

- Si selecciona otra fuente de entrada durante la grabación, se grabará la fuente de entrada recién seleccionada.
- Los controles de volumen, balance, silencio y tono no afectarán a la señal que se está grabando.

Grabación de audio y vídeo desde fuentes independientes

Puede sobregrabar audio en las grabaciones de vídeo si graba simultáneamente audio y vídeo a partir de dos fuentes independientes. Esto es posible porque la fuente de audio se graba cuando se selecciona una fuente de entrada de solo audio, como por ejemplo TAPE, TUNER o CD; la fuente de vídeo se puede grabar simultáneamente si hay una fuente de entrada de vídeo conectada a BD/DVD, CBL/SAT o GAME.

En el ejemplo siguiente, el audio del reproductor de CD conectado a los jacks CD IN y el vídeo de la cámara de vídeo conectada al jack GAME IN se graban en el VCR conectado a su vez a los jacks VCR/DVR OUT.

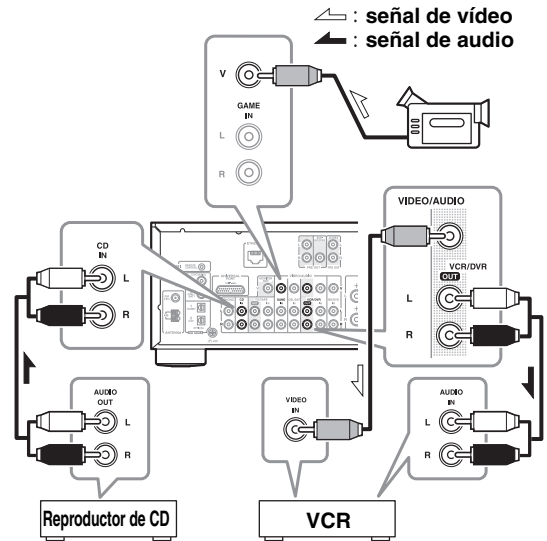

1 Prepare la cámara de vídeo y el reproductor de CD para reproducir.

2 Prepare el VCR para grabar.

3 Pulse el botón [GAME] INPUT SELECTOR del controlador remoto.

4 Pulse el botón [CD] INPUT SELECTOR del controlador remoto.

De esta forma se selecciona el reproductor de CD como fuente de audio, pero la cámara de vídeo sigue siendo la fuente de vídeo.

5 Inicie la grabación desde el VCR e inicie la reproducción desde la cámara de vídeo y desde el reproductor de CD.

El vídeo de la cámara y el audio del reproductor de CD se grabarán en el VCR.

Cómo escuchar la radio

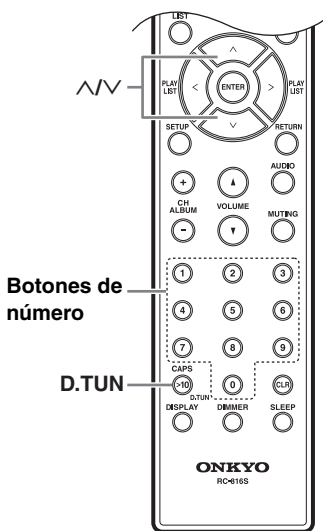
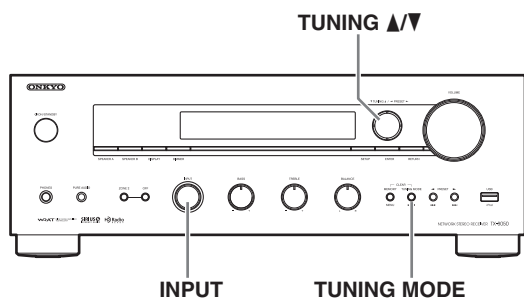

Cómo escuchar emisoras de AM/FM

Con el sintonizador integrado puede disfrutar de las emisoras de radio AM y FM.

1 Utilice el selector [INPUT] del receptor o los botones INPUT SELECTOR del controlador remoto para seleccionar AM o FM.

En este ejemplo, se ha seleccionado la banda FM.

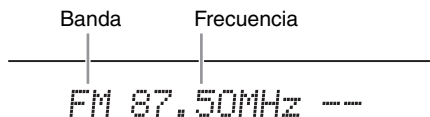

(La visualización en pantalla depende del país).

2 Pulse el botón [TUNING MODE] para que el indicador AUTO aparezca o desaparezca de la pantalla.

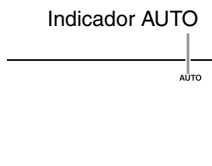

Sintonización automática

Si desea activar este modo, pulse el botón [TUNING MODE] para activar el indicador "AUTO". En este modo, recibirá la emisión en sonido estéreo.

Sintonización manual

Si desea activar este modo, pulse el botón [TUNING MODE] para desactivar el indicador "AUTO". En este modo, recibirá la emisión en sonido monaural.

3 Pulse el botón TUNING [▲] o [▼].

Para sintonizar la radio, también puede utilizar los botones de flecha [▲]/[▼] del controlador remoto.

Sintonización automática

La búsqueda se detiene cuando se encuentra una emisora.

Sintonización manual

La frecuencia deja de cambiar cuando deja de pulsar el botón.

Pulse los botones varias veces para cambiar la frecuencia un intervalo cada vez.

La frecuencia cambia en pasos de 0,05 MHz (o 0,05 MHz a 0,2 MHz para el modelo de Norteamérica) para FM, y en pasos de 9 kHz (o 10 kHz) para AM.

Cuando se sintoniza una emisora, aparece el indicador TUNED. Si ha sintonizado una emisora de FM estéreo, también se visualizará el indicador FM STEREO.

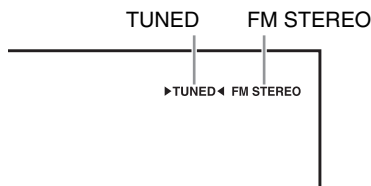

Sintonización de emisoras de FM estéreo débiles

Si la señal de una emisora de FM estéreo es débil, puede resultar imposible conseguir una buena recepción. En ese caso, cambie al modo de sintonización manual y escuche la emisora en mono.

■ Sintonización de emisoras por frecuencia

Puede sintonizar emisoras de AM y FM directamente introduciendo la frecuencia correspondiente.

- 1** Pulse el botón [D.TUN] del controlador remoto.



FM 87.5 MHz

(La visualización en pantalla depende del país).

- 2** Dispone de 8 segundos para introducir la frecuencia de la emisora de radio utilizando los botones de número.

Por ejemplo, para sintonizar 87.5 (FM), pulse 8, 7, 5.

Presintonización de emisoras de AM/FM

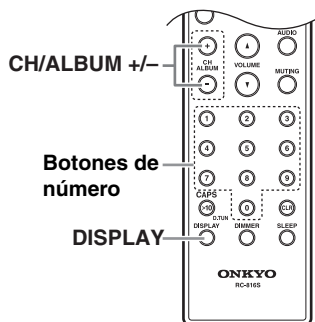
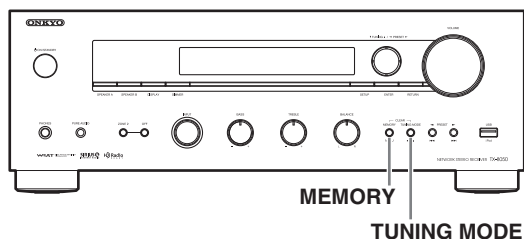

Puede almacenar un máximo de 40 emisoras de radio AM/FM favoritas como presintonías.

El receptor se encarga de presintonizar las emisoras de FM/AM.

- 1** Sintonice la emisora de AM/FM que desea guardar como presintonía.

- 2** Pulse el botón [MEMORY].

El número de presintonía parpadeará.



FM 87.50MHz

(La visualización en pantalla depende del país).

- 3** Mientras el número de presintonía está parpadeando (unos 8 segundos), utilice los botones PRESET [◀]/[▶] para seleccionar una presintonía del 1 al 40.

- 4** Vuelva a pulsar el botón [MEMORY] para guardar la emisora o el canal.

La emisora o el canal se guarda y el número de presintonía deja de parpadear.

Repita este procedimiento para todas sus emisoras de radio AM/FM favoritas.

■ Selección de presintonías

Para seleccionar una presintonía, utilice los botones de número del controlador remoto, los botones CH/ALBUM [+]/[-] del controlador remoto o los botones PRESET [◀]/[▶] del receptor.

■ Eliminación de presintonías

1 Seleccione la presintonía que desee eliminar.

Consulte la sección anterior.

2 Con el botón [MEMORY] pulsado, pulse el botón [TUNING MODE].

La presintonía se elimina y el número desaparece de la pantalla.

■ Edición de nombre

Puede introducir un nombre personalizado para las presintonías de radio con el fin de facilitar la identificación. Una vez introducido, el nombre personalizado aparecerá en la pantalla.

El nombre personalizado se edita utilizando la pantalla de introducción de caracteres.

1 Pulse el botón [SETUP] en el controlador remoto.

2 Utilice el botón de flecha [^]/[v] para seleccionar "1. Source Setup" y, a continuación, pulse [ENTER].

3 Utilice el botón de flecha [^]/[v] para seleccionar "Name Edit" y, a continuación, pulse [ENTER].

4 Utilice el botón de flecha [^]/[v]/[<]/[>] para seleccionar un carácter y, a continuación, pulse [ENTER].

Repita este paso para introducir un máximo de 10 caracteres.

```
< █ >  
#bcdefghijklm
```

5 Cuando haya terminado de editar el nombre y desee guardarlo, asegúrese de utilizar el botón de flecha [^]/[v]/[<]/[>] para seleccionar "OK" y pulse [ENTER]. Si no sigue este procedimiento, el nombre no se guardará.

```
< favorite01 >  
Shift+BS OK
```

Shift (Mayúsculas)*1:

Alterna el carácter mostrado.

←(Izquierda)/→(Derecha):

Seleccione estas teclas para mover el cursor dentro del área de entrada de nombre.

Espacio:

Introduce un carácter de espacio.

BS (Retroceso)*2:

Con "BS (Retroceso)" se desplaza el cursor hacia atrás un carácter. Además, "BS (Retroceso)" permite borrar el carácter situado a la izquierda del cursor.

OK:

Especifica que la entrada está completa.

Consejos:

- *1 También puede realizar esta operación en el controlador remoto mediante >10.
- *2 Al pulsar [CLR] en el controlador remoto, puede borrar todos los caracteres de la entrada.

Notas:

- Este procedimiento también se puede realizar en el receptor utilizando [SETUP], TUNING [▲]/[▼], PRESET [◀]/[▶] y ENTER.
- Pulse el botón [RETURN] para volver al menú anterior.

■ Alternancia de la visualización

Al recibir AM o FM, puede pulsar el botón [DISPLAY] del controlador remoto para alternar la visualización entre el nombre que ha especificado en Edición de nombre y la frecuencia que se está recibiendo.

Uso de RDS (sólo para el modelo europeo)

RDS sólo funciona en áreas donde estén disponibles emisiones RDS. Cuando haya sintonizado una emisora RDS, se visualizará el indicador RDS.

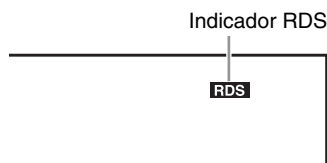

■ ¿Qué es RDS?

RDS son las siglas de Radio Data System y es un método de transmisión de información integrado en las señales de radio FM. Fue desarrollado por la European Broadcasting Union (EBU) y está disponible en la mayoría de países europeos. La mayoría de emisoras de FM ya lo utilizan. Además de visualizar información de texto, RDS puede ayudarle a encontrar emisoras de radio por tipo (por ejemplo, noticias, deportes, rock, etc.).

El receptor acepta cuatro tipos de información RDS:

PS (“Program Service”, servicio de programa)

Al sintonizar una emisora RDS que emita información PS, aparecerá el nombre de la emisora.

RT (“Radio Text”, texto de radio)

Al sintonizar una emisora RDS que emite información de texto, el texto se visualizará en la pantalla (→ página 27).

PTY (“Program Type”, tipo de programa)

Le permite buscar emisoras de radio RDS por tipo (→ página 27).

TP (“Traffic Program”, programa de tráfico)

Le permite buscar emisoras de radio RDS que emiten información del tráfico (→ página 27).

Notas:

- En algunos casos, es posible que los caracteres de texto visualizados en el receptor no sean idénticos a los emitidos por la emisora de radio. Además, si se reciben caracteres no compatibles es posible que no se visualicen correctamente. Esto no es un funcionamiento incorrecto.
- Si la señal de una emisora RDS es débil, es posible que la información de RDS se visualice de forma intermitente o que, simplemente, no se visualice.

■ Alternancia de la visualización

Al recibir RDS, puede pulsar el botón [RT/PTY/TP] del controlador remoto para alternar la información que se muestra en la pantalla.

Tipos de programas RDS (PTY)

Tipo	Pantalla
Ninguno	NONE
Noticiarios	NEWS
Actualidad	AFFAIRS
Información	INFO
Deportes	SPORT
Educación	EDUCATE
Drama	DRAMA
Cultura	CULTURE
Ciencia y tecnología	SCIENCE
Miscelánea	VARIED
Música pop	POP M
Música rock	ROCK M
Música de carretera	EASY M
Música clásica ligera	LIGHT M
Música clásica seria	CLASSICS
Otros tipos de música	OTHER M
Previsión meteorológica	WEATHER
Finanzas	FINANCE
Programas infantiles	CHILDREN
Sociedad	SOCIAL
Religión	RELIGION
Programas con llamadas de los oyentes	PHONE IN
Viajes	TRAVEL
Ocio	LEISURE
Música jazz	JAZZ
Música country	COUNTRY
Música nacional	NATION M
Música antigua	OLDIES
Música folk	FOLK M
Documentales	DOCUMENT
Prueba de alarma	TEST
Alarma	ALARM

Visualización de texto de radio (RT)

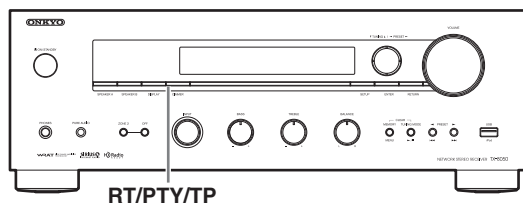

Al sintonizar una emisora RDS que emite información de texto, esta información puede visualizarse.

Pulse el botón [RT/PTY/TP] una vez.

La información de RT se desplazará por la pantalla.

Notas:

- Es posible que aparezca el mensaje “Waiting” mientras el receptor espera la información de RT.
- Si aparece el mensaje “No Text Data” en la pantalla, significa que no hay información de RT disponible.

Búsqueda de emisoras por tipo (PTY)

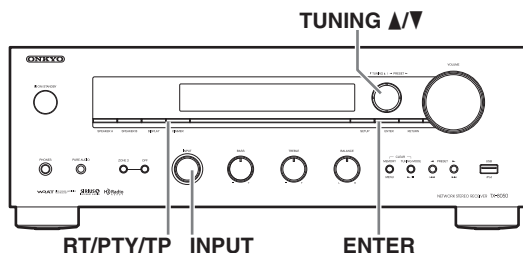

También puede buscar emisoras de radio por tipo.

1 Utilice el selector [INPUT] para seleccionar RDS.

2 Pulse el botón [RT/PTY/TP] dos veces.

Aparecerá el tipo de programa actual en la pantalla.

3 Utilice los botones TUNING [▲]/[▼] para seleccionar el tipo de programa deseado.

Consulte la tabla de la página 26.

4 Para iniciar la búsqueda, pulse [ENTER].

El receptor buscará hasta que encuentre una emisora del tipo especificado, y cuando la encuentre se detendrá unos momentos antes de seguir buscando.

5 Cuando encuentre una emisora que desee escuchar, pulse [ENTER].

Si no se encuentran emisoras, aparecerá el mensaje “Not Found”.

Cómo escuchar información de tráfico (TP)

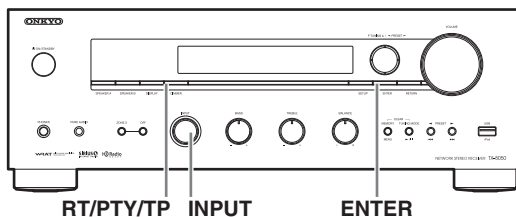

Puede buscar emisoras que emitan información relacionada con el tráfico.

1 Utilice el selector [INPUT] para seleccionar RDS.

2 Pulse el botón [RT/PTY/TP] tres veces.

Si la emisora de radio actual está emitiendo TP (“Traffic Program”, programa de tráfico), “[TP]” aparecerá en la pantalla y escuchará la información de tráfico cuando sea emitida. Si aparece “TP” sin los corchetes, significa que la emisora no está emitiendo TP.

3 Para localizar una emisora que está emitiendo TP, pulse [ENTER].

El receptor buscará hasta que encuentre una emisora que esté emitiendo TP.

Si no se encuentran emisoras, aparecerá el mensaje “Not Found”.

Uso del dispositivo USB/de red

Conexión del iPod directamente en el puerto USB

La conexión USB se puede utilizar para reproducir archivos de música almacenados en el iPod/iPhone, que se puede conectar al puerto USB del receptor.

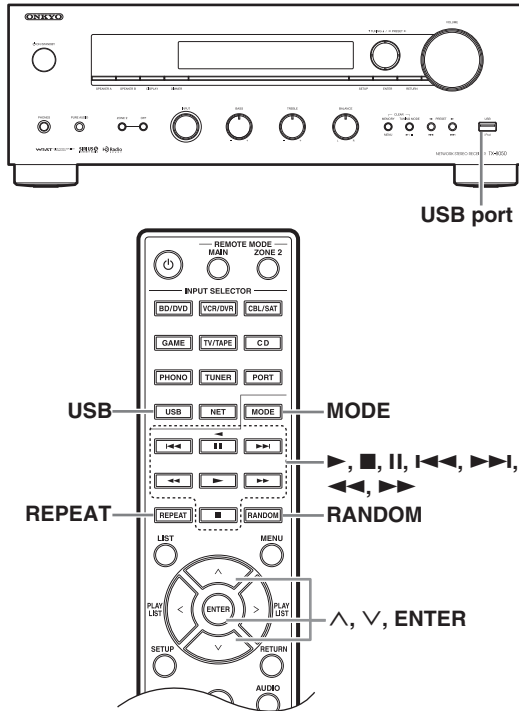

Reproducción de archivos de música en el iPod/iPhone

En esta sección se describe cómo reproducir archivos de música en el iPod/iPhone.

Modelos compatibles de iPod/iPhone

Fabricado para:

iPod touch (1ª, 2ª, 3ª y 4ª generación), iPod classic, iPod con vídeo, iPod nano (1ª, 2ª, 3ª, 4ª, 5ª y 6ª generación), iPhone 4, iPhone 3GS, iPhone 3G, iPhone

1 Pulse el botón [USB] para seleccionar la entrada USB.

2 Conecte el cable USB que se incluye con el iPod/iPhone al puerto USB en la parte delantera del receptor.

- El USB aparecerá en la pantalla si el receptor puede leer el iPod/iPhone.
- El USB parpadeará si el receptor no puede leer el iPod/iPhone.

3 Pulse el botón [MODE] para cambiar al modo extendido*1.

Aparecerá una lista con el contenido de su modelo de iPod. Para abrir una carpeta, utilice [^]/[v] para seleccionarla y pulse [ENTER].

- Con los ajustes por defecto, el iPod/iPhone se puede manipular como modo estándar*2.
- Pulsar de nuevo el botón [MODE] permite regresar al modo estándar.

4 Utilice [^]/[v] para seleccionar un archivo de música y pulse [ENTER] o [▶] para iniciar la reproducción.

- Para volver al menú anterior durante la reproducción, pulse [RETURN].
- Para detener o poner en pausa la reproducción, pulse [■] o [||], respectivamente.
- Para seleccionar la siguiente canción, pulse [▶▶]. Para seleccionar el comienzo de la canción actual, pulse [I◀◀]. Para seleccionar la canción anterior, pulse [I◀◀] dos veces.
- Para avanzar rápido la canción actual, pulse [▶▶]. Para rebobinar rápido la canción actual, pulse [◀◀].
- Para cambiar al modo de repetición, pulse [REPEAT]. Para cambiar al modo aleatorio, pulse [RANDOM].

■ Control del modo estándar

La información de contenido no se muestra en la pantalla del receptor, pero se puede manejar utilizando el iPod/iPhone o el controlador remoto.

Nota:

El audio del contenido de vídeo se puede reproducir pero no se visualizará ningún vídeo en pantalla.

■ Control del modo extendido

La información de contenido se muestra (aparecen listas) en la pantalla del receptor y puede seleccionar y manejar el contenido mientras mira la pantalla del receptor.

Lista de visualización principal:

Listas de reproducción, artistas, álbumes, géneros, canciones, compositores, reproducción aleatoria de canciones, reproducción en curso

*1 Al desconectar el iPod/iPhone, el receptor almacena el modo. Esto implica que si desconecta en modo extendido, el receptor se iniciará en el mismo modo la próxima vez que conecte el iPod/iPhone.

*2 Los siguientes modelos de iPod no son compatibles con el modo estándar. Estos modelos de iPod sólo se pueden controlar en el modo extendido.

iPod (5ª generación)

iPod nano (1ª generación)

Reproducción del dispositivo USB

En esta sección se describe cómo reproducir archivos de música desde un dispositivo USB (p. ej., unidades de memoria flash USB y reproductores de MP3).

Consulte también: “Características de red/USB” (→ página 34).

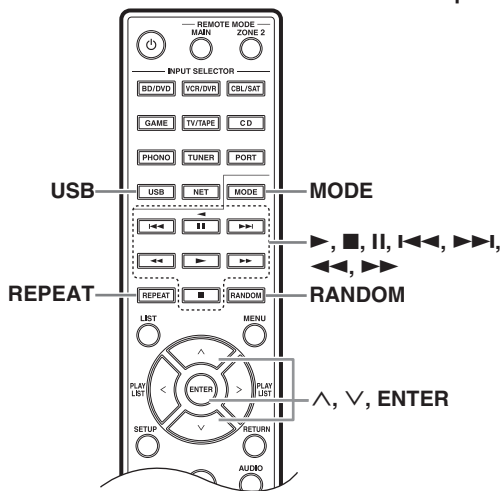
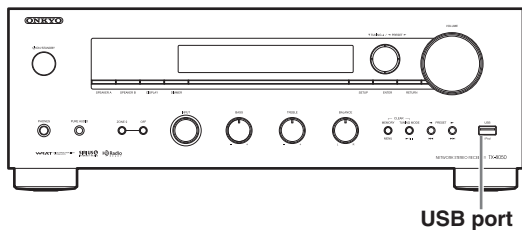

1 Pulse el botón [USB] para seleccionar la entrada “USB”.

2 Conecte el dispositivo USB en el puerto USB del receptor.

El USB aparecerá en la pantalla. Parpadeará si el receptor no puede leer el dispositivo USB.

3 Pulse [ENTER].

Aparecerá una lista con el contenido del dispositivo. Para abrir una carpeta, utilice [^]/[v] para seleccionarla y pulse ENTER.

4 Utilice [^]/[v] para seleccionar un archivo de música y pulse [ENTER] o [▶] para iniciar la reproducción.

- Para detener o poner en pausa la reproducción, pulse [■] o [II], respectivamente.
- Para seleccionar la siguiente canción, pulse [▶▶▶]. Para seleccionar el comienzo de la canción actual, pulse [I◀◀]. Para seleccionar la canción anterior, pulse [I◀◀] dos veces.
- Para avanzar rápido la canción actual, pulse [▶▶▶]. Para rebobinar rápido la canción actual, pulse [◀◀◀].

- Para cambiar al modo de repetición, pulse [REPEAT]. Para cambiar al modo aleatorio, pulse [RANDOM].

Consejo:

También puede utilizar los botones [MENU], [▶/II], [I◀◀] o [▶▶▶] del receptor.

[MENU]: Manténgalo pulsado para desplazarse al menú principal.

[▶/II]: Permite iniciar la reproducción/poner en pausa la reproducción

[I◀◀]: Permite seleccionar el comienzo de la canción actual (manténgalo pulsado para rebobinar rápido)

[▶▶▶]: Permite seleccionar la próxima canción (manténgalo pulsado para avanzar rápido)

Notas:

- Si el medio que conecta no es compatible, en la pantalla aparecerá el mensaje “No Storage”.
- Si conecta una unidad de disco duro USB al puerto USB del receptor, se recomienda que utilice su adaptador de CA para suministrarle corriente.
- El receptor es compatible con reproductores de MP3 de tipo USB que admiten el estándar de clase de almacenamiento masivo USB, lo que permite conectar dispositivos USB a ordenadores sin necesidad de software o controladores especiales. Tenga en cuenta que no todos los reproductores de MP3 de tipo USB son compatibles con el estándar de clase de almacenamiento masivo USB. Para obtener más información, consulte el manual de instrucciones de su reproductor de MP3 de tipo USB.
- Los archivos de música WMA protegidos en un reproductor de MP3 no se pueden reproducir.
- Onkyo no asume ningún tipo de responsabilidad por las pérdidas o daños en los datos almacenados en un dispositivo USB cuando dicho dispositivo se utilice con el receptor. Se recomienda que realice una copia de seguridad de sus archivos de música importantes de antemano.
- Los reproductores de MP3 que contiene archivos de música que se gestionan con un software de música especial no son compatibles.
- No se garantiza el funcionamiento para todos los dispositivos USB, incluida la capacidad de suministrarles corriente.
- No conecte su dispositivo USB a través de un concentrador USB. El dispositivo USB se debe conectar directamente al puerto USB del receptor.
- Si el dispositivo USB contiene muchos datos, es posible que el receptor tarde unos momentos en leerlo.
- Los dispositivos USB con funciones de seguridad no se pueden reproducir.
- No desconecte el dispositivo USB ni el cable USB que se incluye con el iPod/iPhone al puerto USB en la parte frontal del receptor mientras en la pantalla aparece el mensaje “Connecting...”.
- Si conecta un iPod o un iPhone al puerto USB de este dispositivo, el jack de los auriculares no emitirá ningún sonido.

Cómo escuchar la radio por Internet

Necesita conectar el receptor a su red doméstica; consulte “Características de red/USB” (→ página 34).

Puede seleccionar emisoras de radio por Internet conectándose al receptor desde su ordenador y seleccionando emisoras en el explorador web.

Se admiten las direcciones URL de radio por Internet en los formatos siguientes: PLS, M3U y podcast (RSS). Sin embargo, en función del tipo de datos o formato de audio que utilice la emisora de radio por Internet, tal vez no pueda escuchar algunas emisoras.

Nota:

Los servicios disponibles difieren en función de la región. Consulte las instrucciones por separado para obtener más información.

Cómo escuchar la radio por Internet vTuner

Esta unidad incluye el servicio completo de radio por Internet vTuner sin costes añadidos. Una vez que su unidad esté conectada a Internet, puede seleccionar la radio por Internet vTuner para buscar y reproducir emisoras de radio por Internet y podcasts en cualquier momento. Para mejorar su experiencia de radio por Internet, tiene a su disposición el portal <http://onkyo.vtuner.com/> como un método sencillo de navegación para buscar emisoras, configurar/organizar sus favoritas, añadir sus propias emisoras, recibir ayuda, etc. Una vez que pruebe la radio por Internet vTuner por primera vez en su unidad, podrá utilizar la dirección MAC de la unidad para crear una cuenta de acceso como miembro (dirección de correo electrónico y contraseña) en el portal <http://onkyo.vtuner.com/>. Para verificar su dirección MAC, consulte “Network Setup” (Configuración de la red) (→ página 42).

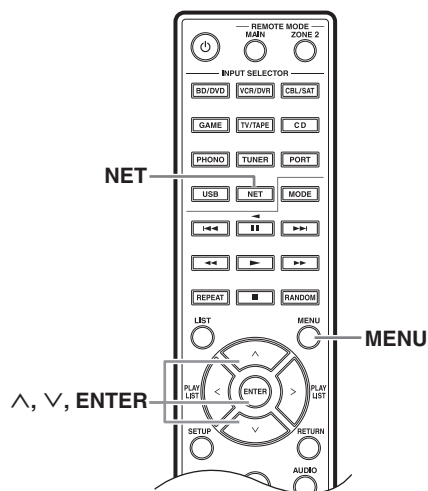

1 Pulse el botón [NET].

Aparecerá “NET” en la pantalla y se iluminará el indicador NET. Si parpadea, verifique que el cable Ethernet está conectado firmemente al receptor.

2 Utilice [^]/[v] para seleccionar “vTuner Internet Radio” y, a continuación, pulse [ENTER].

3 Utilice [^]/[v] para seleccionar un programa y, a continuación, pulse [ENTER].

Se inicia la reproducción.

Pulse el botón [MENU] para permitir la selección desde los elementos de menú siguientes.

► Stations like this (Emisoras como ésta):
Se muestran emisoras como la que se está reproduciendo actualmente.

► Add this station to My Favorites (Añadir esta emisora a Mis favoritas):

Añade una emisora a la lista My Favorites (Mis favoritas).

Cómo escuchar otras emisoras de radio por Internet

Para escuchar otras emisoras de radio por Internet, incluya el paso siguiente tras el paso 1 del procedimiento “Cómo escuchar la radio por Internet vTuner”.

1 En su ordenador, inicie el explorador web e introduzca la dirección IP del receptor en el campo de dirección de Internet (URL) del explorador.

El explorador se conectará al receptor (menú de configuración WEB).

Notas:

- La dirección IP del receptor se muestra en “IP Address” (Dirección IP) (→ página 42).
- Si utiliza DHCP, puede que su enrutador no asigne siempre la misma dirección IP al receptor, por lo que si no consigue conectar con el receptor, vuelva a comprobar la dirección IP del mismo en la pantalla “Network Setup” (Configuración de la red).

2 Haga clic en el ficha “My Favorites” (Mis favoritas).

3 Introduzca el nombre de la presintonía y la dirección de Internet (URL).

4 Haga clic en “Save” (Guardar) para guardar la emisora de radio por Internet.

5 La emisora se añadirá a “My Favorites” (Mis favoritas).

Registro de presintonías*1

Puede añadir la emisora o canción que se reproduce en ese momento a “My Favorites” (Mis favoritas). Puede presintonizar un máximo de 40 emisoras de radio por Internet.

Una vez que se añada una emisora a la lista, basta con que la seleccione en el menú “My Favorites” (Mis favoritas) y que pulse [ENTER] para iniciar la reproducción.

*1 Desde los resultados de búsqueda puede presintonizar las emisoras y canciones pero no puede escucharlas directamente.

Menú principal de radio por Internet

- ▶ Create new station (Crear nueva emisora):
Añade una emisora o radio por Internet favorita a las presintonías.
- ▶ Rename this station (Cambiar nombre de esta emisora):
Permite cambiar el nombre de la presintonía.
- ▶ Delete from My Favorites (Eliminar de Mis favoritas):
Eliminará la presintonía.

1 Pulse el botón [MENU] con la emisora seleccionada o mientras se está reproduciendo una canción.

2 Utilice [^]/[v] para seleccionar “Add to My Favorites” y pulse [ENTER].

3 Asigne un nombre a la emisora de radio que ha registrado.

Para obtener más información sobre cómo asignar un nombre, consulte los pasos 4 y 5 de “Edición de nombre” en la página 25.

Consejo:

También puede utilizar los botones [MENU], [▶/||], [◀◀] o [▶▶] del receptor.

- [MENU]: Manténgalo pulsado para desplazarse al menú principal.
- [▶/||]: Permite iniciar la reproducción/poner en pausa la reproducción
- [◀◀]: Permite seleccionar el comienzo de la canción actual (manténgalo pulsado para rebobinar rápido)
- [▶▶]: Permite seleccionar la próxima canción (manténgalo pulsado para avanzar rápido)

(Estas operaciones están disponibles en función del servicio y de los elementos mostrados).

Reproducción de archivos de música en un servidor

Necesita conectar el receptor a su red doméstica; consulte “Características de red/USB” (→ página 34).

En esta sección se describe cómo reproducir archivos de música ubicados en un ordenador o servidor multimedia a través del receptor (reproducción desde servidor).

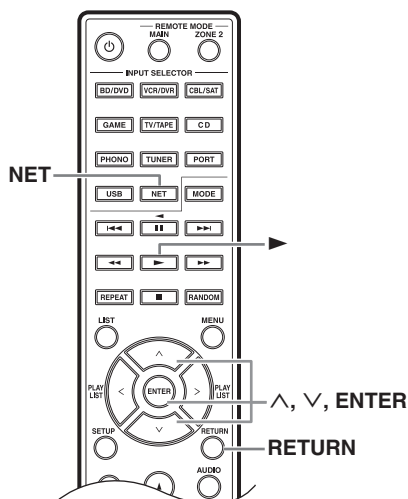

1 Arranque su ordenador o servidor multimedia.

2 Pulse el botón [NET].

El “NET” aparecerá en la pantalla. Si parpadea, confirme la conexión de red.

3 Utilice [^]/[v] para seleccionar “DLNA” y pulse [ENTER].

Para regresar a la pantalla anterior, pulse [RETURN].

4 Utilice [^]/[v] para seleccionar un servidor y, a continuación, pulse [ENTER].

Se mostrará el menú dependiendo de las funciones del servidor.

Notas:

- La función de búsqueda no funciona con servidores multimedia que no son compatibles con esta función.
- No es posible acceder a fotografías y películas almacenadas en un servidor multimedia desde el receptor.
- En función de los ajustes de uso compartido del servidor multimedia, es posible que el receptor no pueda acceder al contenido. Consulte el manual de instrucciones del servidor multimedia.

Consejo:

También puede utilizar los botones [MENU], [▶/II], [◀◀] o [▶▶] del receptor.

[MENU]: Manténgalo pulsado para desplazarse al menú principal.

[▶/II]: Permite iniciar la reproducción/poner en pausa la reproducción

[◀◀]: Permite seleccionar el comienzo de la canción actual (manténgalo pulsado para rebobinar rápido)

[▶▶]: Permite seleccionar la próxima canción (manténgalo pulsado para avanzar rápido)

(Estas operaciones están disponibles en función del servicio y de los elementos mostrados).

5 Utilice [^]/[v] para seleccionar un elemento y pulse [ENTER] o [▶] para iniciar la reproducción.

Notas:

- En función del servidor multimedia, puede que [◀◀]/[▶▶]/[II] no funcionen.
- Si aparece el mensaje “No Item.”, significa que no se puede recuperar información del servidor. En ese caso, compruebe la conexión del servidor, la red y el receptor.

Configuración de Windows Media Player 11

En esta sección se describe cómo configurar Windows Media Player 11 para que el receptor pueda reproducir los archivos de música almacenados en su ordenador.

1 Inicie Windows Media Player 11.

2 En el menú “Library” (Biblioteca), seleccione “Media Sharing” (Uso compartido de medios).

Aparecerá el cuadro de diálogo “Media Sharing”.

3 Active la casilla de verificación “Share my media” (Compartir mis medios) y haga clic en “OK” (Aceptar).

4 Seleccione el receptor en la lista y haga clic en “Allow” (Permitir).

5 Haga clic en “OK” para cerrar el cuadro de diálogo.

Con esto finaliza la configuración de Windows Media Player 11.

Ya puede reproducir los archivos de música de su biblioteca de Windows Media Player 11 a través del receptor.

Windows Media Player 11 se puede descargar de forma gratuita desde el sitio web de Microsoft.

Reproducción remota

Necesita conectar el receptor a su red doméstica; consulte “Características de red/USB” (→ página 34).

La reproducción remota permite reproducir los archivos de música almacenados en un servidor multimedia o PC con el receptor utilizando el dispositivo controlador de la red doméstica.

Configuración de Windows Media Player 12

En esta sección se describe cómo configurar Windows Media Player 12 para que el receptor pueda reproducir los archivos de música almacenados en su PC.

1 Inicie Windows Media Player 12.

2 En el menú “Stream” (Flujo), seleccione “Turn on media streaming” (Activar flujo de medios).

Aparecerá un cuadro de diálogo.

3 Desplace el cursor y haga clic en “Turn on media streaming”.

Aparecerá una lista de servidores multimedia. El texto puede variar ligeramente en función de la ubicación de red.

4 Seleccione el producto en la lista y haga clic en “Allowed” (Permitido).

5 Haga clic en “OK” para cerrar el cuadro de diálogo.

Con esto finaliza la configuración de Windows Media Player 12.

Ya puede reproducir los archivos de música de su biblioteca de Windows Media Player 12.

Uso de la reproducción remota

1 Inicie Windows Media Player 12.

Para permitir la reproducción remota, primero debe configurar Windows Media Player 12.

2 Pulse el botón [NET].

El “NET” aparecerá en la pantalla. Si parpadea, verifique la conexión de red.

3 Utilice [^]/[v] para seleccionar “DLNA” y pulse [ENTER].

Aparecerá una lista de servidores multimedia.

Nota:

La reproducción remota no se puede utilizar mientras se reproducen archivos de música de otro servidor multimedia. Primero debe detener la reproducción de dichos archivos.

4 En Windows Media Player 12, haga clic con el botón derecho del ratón en el archivo de música.

Aparecerá el menú contextual. Para seleccionar otro servidor multimedia, selecciónelo desde el menú “Other Libraries” (Otras bibliotecas) en Windows Media Player 12.

5 Seleccione el receptor en el menú contextual.

Aparecerá la ventana “Play to” (Reproducir en) y se iniciará la reproducción en el producto. Es posible realizar operaciones durante la reproducción remota desde la ventana “Play to” de Windows 7 de su PC. Durante la reproducción remota, no es posible realizar operaciones (como por ejemplo reproducir, poner en pausa, avance rápido, rebobinado rápido, anterior, siguiente, repetir, aleatorio).

6 Ajuste del volumen

Puede ajustar el volumen mediante la barra de volumen de la ventana “Remote playback” (Reproducción remota). El nivel de volumen máximo por defecto es 82 (0 dB). Si desea cambiar este ajuste, introduzca el valor desde la configuración web de su explorador.

El valor de volumen de la ventana remota y el valor de volumen del receptor no tiene por qué coincidir siempre.

Los ajustes que realice en el volumen del receptor no se reflejarán en la ventana “Remote playback”.

Características de red/USB

Conexión a la red

En el diagrama siguiente se muestra cómo conectar el receptor a su red doméstica. En este ejemplo, se conecta a un puerto LAN de un enrutador, que dispone de un conmutador 100 Base-TX de 4 puertos integrado.

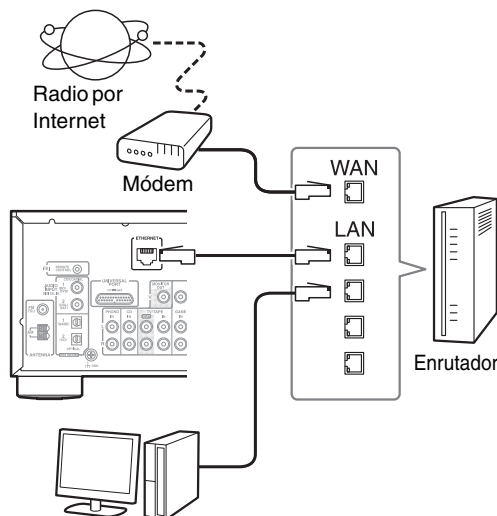

Ordenador o servidor multimedia

Requisitos de la red

■ Red Ethernet

Para obtener los mejores resultados, se recomienda una red Ethernet con conmutador 100 Base-TX. Aunque es posible reproducir música en un ordenador conectado a la red de forma inalámbrica, la reproducción no es fiable, por lo que se recomienda que utilice conexiones por cable.

■ Enrutador Ethernet

Un enrutador gestiona la red, el enrutamiento de datos y el suministro de direcciones IP. El enrutador debe ser compatible con lo siguiente:

- NAT (Network Address Translation, traducción de direcciones de red). NAT permite a varios ordenadores en red acceder a Internet simultáneamente a través de una única conexión de Internet. El receptor necesita acceso a Internet para la radio por Internet.
- DHCP (Dynamic Host Configuration Protocol, protocolo de configuración dinámica de host). DHCP proporciona direcciones IP a los dispositivos de red, permitiéndoles configurarse automáticamente.
- Se recomienda un enrutador con un conmutador 100 Base-TX integrado.

Algunos enrutadores disponen de un módem integrado y algunos proveedores de servicios de Internet requieren que utilice enrutadores específicos. Consulte con su proveedor de servicios de Internet o distribuidor de ordenadores si no está seguro.

■ Cable Ethernet CAT5

Utilice un cable Ethernet CAT5 blindado (de tipo directo) para conectar el receptor a su red doméstica.

■ Acceso a Internet (para radio por Internet)

Para recibir radio por Internet, su red Ethernet debe tener acceso a Internet. Una conexión a Internet de banda estrecha (p. ej., módem de 56 K, RDSI) no ofrecerá

resultados satisfactorios, por lo que se recomienda encarecidamente utilizar una conexión de banda ancha (p. ej., módem por cable, módem xDSL, etc.). Consulte con su proveedor de servicios de Internet o distribuidor de ordenadores si no está seguro.

Notas:

- Para recibir radio por Internet con el receptor, su conexión a Internet de banda ancha debe estar funcionando y poder acceder a Internet. Consulte con su proveedor de servicios de Internet si tiene problemas con su conexión.
- El receptor utiliza DHCP para configurar los ajustes de red automáticamente. Si desea configurar estos ajustes manualmente, consulte "Network Setup" (Configuración de la red) (→ página 42).
- El receptor no es compatible con ajustes de PPPoE, así que si tiene una conexión a Internet de tipo PPPoE, debe utilizar un enrutador compatible con PPPoE.
- En función de su proveedor de servicios de Internet, puede que necesite especificar un servidor proxy para utilizar la radio por Internet. Si su ordenador está configurado para utilizar un servidor proxy, utilice los mismos ajustes para el receptor (→ página 42).

Requisitos del servidor

■ Reproducción desde servidor

El receptor puede reproducir archivos de música digitales almacenados en un ordenador o servidor multimedia y es compatible con las tecnologías siguientes:

- Windows Media Player 11
- Windows Media Player 12
- Windows Media Connect 2.0
- Servidor multimedia con certificación DLNA

Si el sistema operativo de su ordenador es Windows Vista, Windows Media Player 11 viene instalado de fábrica. Windows Media Player 11 para Windows XP se puede descargar de forma gratuita desde el sitio web de Microsoft.

- El ordenador o servidor multimedia debe estar en la misma red que el receptor.
- Cada carpeta puede contener un máximo de 20000 archivos de música y la jerarquía de carpetas puede abarcar hasta 16 niveles.

Nota:

En función del servidor multimedia, puede que el receptor no lo reconozca o que no sea capaz de reproducir sus archivos de música.

■ Reproducción remota

- Windows Media Player 12
- Dispositivo controlador o servidor multimedia con certificación DLNA (dentro de la versión 1.5 de las directrices de interoperatividad de la DLNA)
- El ajuste varía entre dispositivos. Para obtener más información, consulte el manual de instrucciones de su dispositivo. Si el sistema operativo de su PC es Windows 7, Windows Media Player 12 viene instalado de fábrica. Si desea obtener más información, consulte el sitio web de Microsoft.

Requisitos mínimos del sistema para Windows Media Player 11 en Windows XP

Sistema operativo

Windows XP Home Edition (SP2), Windows XP Professional (SP2), Windows XP Tablet PC Edition (SP2), Update Rollup 2 for Windows XP Media Center Edition 2005 (KB900325), October 2006 Update Rollup for Windows XP Media Center Edition (KB925766)

Procesador: Intel Pentium II 233 MHz, Advanced Micro Devices (AMD), etc.

Memoria: 64 MB

Disco duro: 200 MB de espacio libre

Unidad: Unidad de CD o DVD

Módem: 28,8 kbps

Tarjeta de sonido: Tarjeta de sonido de 16 bits

Monitor: Super VGA (800 x 600)

Tarjeta de vídeo: 64 MB VRAM, DirectX 9.0b

Software: Microsoft ActiveSync (sólo si se utiliza un Smartphone o Pocket PC con Windows Mobile)

Explorador web: Microsoft Internet Explorer 6 o Netscape 7.1

Requisitos del dispositivo USB

- Clase de dispositivo de almacenamiento masivo USB (aunque no se garantiza en todos los casos).
- Formato de sistema de archivos FAT16 o FAT32.
- Si el dispositivo de almacenamiento tiene particiones, cada sección se considerará un dispositivo independiente.
- Cada carpeta puede contener un máximo de 20.000 archivos de música y carpetas, y la jerarquía de carpetas puede abarcar hasta 16 niveles.
- No se admiten los concentradores USB ni los dispositivos USB con funciones de concentrador.

Formatos de archivos de audio compatibles

Para la reproducción desde un servidor y la reproducción desde un dispositivo USB, el receptor es compatible con los siguientes formatos de archivos de música. No todos los servidores son compatibles con todos los formatos.

Son compatibles los archivos con tasa de bits variable (VBR). Sin embargo, puede que los tiempos de reproducción no se visualicen correctamente.

Notas:

- Con la reproducción remota, el receptor no es compatible con los siguientes formatos de archivos de música: FLAC y Ogg Vorbis.
- En el caso de la reproducción desde un servidor, puede que los formatos de archivo mencionados anteriormente no se reproduzcan en función del tipo de servidor.

■ MP3 (.mp3 o .MP3)

- Los archivos MP3 deben tener un formato MPEG-1/ MPEG-2 Audio Layer 3 con una frecuencia de muestreo de 8 kHz, 11,025 kHz, 12 kHz, 16 kHz, 22,05 kHz, 24 kHz, 32 kHz, 44,1 kHz, 48 kHz y tasas de bits entre 8 kbps y 320 kbps. Los archivos incompatibles no se pueden reproducir.

■ WMA (.wma o .WMA)

WMA significa Windows Media Audio y es una tecnología de compresión de audio desarrollada por Microsoft Corporation. El audio se puede codificar en formato WMA utilizando Windows Media® Player.

- Los archivos WMA deben tener la opción de copyright desactivada.
- Son compatibles las frecuencias de muestreo de 8 kHz, 11,025 kHz, 12 kHz, 16 kHz, 22,05 kHz, 24 kHz, 32 kHz, 44,1 kHz, 48 kHz, tasas de bits entre 5 kbps y 320 kbps y DRM de WMA.
- No se admiten los formatos WMA Pro/Voice.

■ WMA sin pérdidas (.wma o .WMA)

- Son compatibles las frecuencias de muestreo de 44,1 kHz, 48 kHz, 88,2 kHz, 96 kHz.
- Bit de cuantización: 16 bits, 24 bits

■ WAV (.wav o .WAV)

Los archivos WAV contienen audio digital PCM no comprimido.

- Son compatibles las frecuencias de muestreo de 8 kHz, 11,025 kHz, 12 kHz, 16 kHz, 22,05 kHz, 24 kHz, 32 kHz, 44,1 kHz, 48 kHz, 64 kHz, 88,2 kHz y 96 kHz.
- Bit de cuantización: 8 bits, 16 bits, 24 bits

■ AAC

(.aac/.m4a/.mp4/.3gp/.3g2/.AAC/.M4A/.MP4/.3GP o .3G2). AAC significa MPEG-2/MPEG-4 Audio.

- Son compatibles las frecuencias de muestreo de 8 kHz, 11,025 kHz, 12 kHz, 16 kHz, 22,05 kHz, 24 kHz, 32 kHz, 44,1 kHz, 48 kHz, 64 kHz, 88,2 kHz, 96 kHz y tasas de bits entre 8 kbps y 320 kbps.

■ FLAC (.flac o .FLAC)

FLAC es un formato de archivo para la compresión sin pérdidas de datos de audio.

- Son compatibles las frecuencias de muestreo de 8 kHz, 11,025 kHz, 12 kHz, 16 kHz, 22,05 kHz, 24 kHz, 32 kHz, 44,1 kHz, 48 kHz, 64 kHz, 88,2 kHz y 96 kHz.
- Bit de cuantización: 8 bits, 16 bits, 24 bits

■ Ogg Vorbis (.ogg o .OGG)

- Son compatibles las frecuencias de muestreo de 8 kHz, 11,025 kHz, 12 kHz, 16 kHz, 22,05 kHz, 24 kHz, 32 kHz, 44,1 kHz, 48 kHz y tasas de bits entre 48 kbps y 500 kbps. Los archivos incompatibles no se pueden reproducir.

■ LPCM (Linear PCM)

- Son compatibles las frecuencias de muestreo de 8 kHz, 11,025 kHz, 12 kHz, 16 kHz, 22,05 kHz, 24 kHz, 32 kHz, 44,1 kHz, 48 kHz, 64 kHz, 88,2 kHz y 96 kHz.
- Bit de cuantización: 8 bits, 16 bits, 24 bits

* Solo para reproducción a través de la red.

Acerca de DLNA

La DLNA (Digital Living Network Alliance, alianza de redes digitales vivas) es una colaboración de carácter internacional e intersectorial. Los miembros de la DLNA desarrollan el concepto de redes interoperativas inalámbricas y por cable en las que el contenido digital, como fotografías, música y vídeos, se puede compartir a través de equipos electrónicos de consumo, ordenadores personales y dispositivos móviles dentro y fuera del ámbito doméstico. El receptor cumple la versión 1.5 de las directrices de interoperatividad de la DLNA.

Reproducción de iPod/iPhone a través del Dock Onkyo

Uso del dock de Onkyo

El dock se vende por separado. Los modelos comercializados difieren en función de la región.

Para obtener la información más actualizada acerca de componentes de dock de Onkyo, consulte el sitio web de Onkyo en:

<http://www.onkyo.com>.

Antes de utilizar un dock de Onkyo, actualice su iPod/iPhone con el software más reciente, disponible en el sitio web de Apple.

Para obtener información sobre los modelos de iPod/iPhone admitidos, consulte el manual de instrucciones del dock de Onkyo.

Dock UP-A1

Con el dock UP-A1, podrá reproducir fácilmente la música almacenada en su iPod/iPhone de Apple a través del receptor y disfrutar de un sonido fantástico.

Puede utilizar el controlador remoto del receptor para utilizar su iPod/iPhone.

■ Función del sistema

Es posible que el receptor tarde unos segundos en iniciarse, por que tal vez no escuche los segundos iniciales de la primera canción.

Alimentación automática encendida

Si inicia la reproducción del iPod/iPhone mientras el receptor está en reposo, éste se activará automáticamente y seleccionará su iPod/iPhone como fuente de entrada.

Cambio directo

Si inicia la reproducción del iPod/iPhone mientras escucha otra fuente de entrada, el receptor seleccionará automáticamente su iPod/iPhone como fuente de entrada.

Uso del controlador remoto del receptor

Puede utilizar el controlador remoto del receptor para controlar las funciones básicas del iPod/iPhone (→ página 37).

Notas de funcionamiento

- La funcionalidad dependerá del modelo y generación de su iPod/iPhone.
- Antes de seleccionar una fuente de entrada distinta, detenga la reproducción del iPod/iPhone para evitar que el receptor seleccione la fuente de entrada del iPod/iPhone por error.
- Si tiene algún accesorio conectado al iPod/iPhone, es posible que el receptor no pueda seleccionar la fuente de entrada correctamente.
- Al conectar el dock UP-A1 al sintonizador de radio UP-HT1 (modelo de Norteamérica)/UP-DT1 (modelo de Europa) con AUTO seleccionado mediante el conmutador de selector de modo del sintonizador, puede alternar la fuente de entrada entre el dock UPA1 y el sintonizador pulsando PORT varias veces en el controlador remoto.

- Mientras el iPod/iPhone esté en el dock UP-A1, su control de volumen no tendrá efecto. Si ajusta el control de volumen de su modelo de iPod/iPhone mientras se encuentra en el dock UP-A1, asegúrese de no ajustarlo demasiado alto antes de volver a conectar los auriculares.
- La función de Alimentación automática encendida no funcionará si ajusta el iPod/iPhone en el dock UP-A1 mientras se está reproduciendo.
- Si Zona 2 está activado, no podrá utilizar las funciones de Alimentación automática encendida y Cambio directo.
- No desconecte la alimentación con el iPod/iPhone conectado a esta unidad a través del dock UP-A1.
- Ajuste su iPod/iPhone en el dock UP-A1 una vez activado el receptor.

■ Uso del reloj de alarma de su modelo de iPod/iPhone

Puede utilizar la función de reloj de alarma de su modelo de iPod/iPhone para activar automáticamente el iPod/iPhone y el receptor a una hora especificada. La fuente de entrada del receptor se ajustará automáticamente en PORT.

Notas:

- Para utilizar esta función, su iPod/iPhone debe estar en el dock UP-A1 y éste debe estar conectado al receptor.
- Al utilizar esta función, asegúrese de establecer el control de volumen del receptor en un nivel adecuado.
- Si Zona 2 está activado, no podrá utilizar esta función.
- No puede utilizar esta función para efectos de sonido en el iPod/iPhone.

■ Carga de la batería de su modelo de iPod/iPhone

El dock UP-A1 carga la batería de su modelo de iPod/iPhone si el iPod/iPhone se encuentra en el dock UP-A1 conectado al receptor. Si el iPod/iPhone está ubicado en el dock UP-A1, su batería se cargará cuando el receptor se haya establecido en el modo de encendido o reposo.

Puede especificar la forma en la que la alimentación se recibe en su iPod/iPhone cuando el receptor está en modo de reposo.

Nota:

Cuando se conecta un dock UP-A1 con un iPod/iPhone insertado, el consumo de energía en el modo de reposo aumenta ligeramente.

■ Mensajes de estado

Si no se muestra ninguno de los mensajes siguientes en la pantalla del receptor, compruebe la conexión con su iPod/iPhone.

PORT Connecting

El receptor está comprobando la conexión con el dock.

PORT Not Support

EL receptor no admite el dock conectado.

PORT UP-A1

El dock UP-A1 está conectado.

Nota:

El receptor muestra el mensaje "UP-A1" durante varios segundos tras reconocer el UP-A1.

RI Dock

Con el RI Dock, podrá reproducir fácilmente la música almacenada en su iPod/iPhone de Apple a través del receptor y disfrutar de un sonido fantástico. Incluso puede utilizar el controlador remoto del receptor para utilizar su iPod/iPhone.

Notas:

- Conecte el RI Dock al receptor con un cable **RI** (→ página 16).
- Ajuste el conmutador RI MODE del RI Dock en “HDD” o “HDD/DOCK”.
- Ajuste la visualización de la entrada del receptor en “DOCK” (→ página 18).

■ Función del sistema

Sistema encendido

Quando si accende il ricevitore, si accendono automaticamente RI Dock e l'iPod/iPhone. Inoltre, quando l'RI Dock e l'iPod/iPhone sono accesi, è possibile accendere il ricevitore premendo [ON/STANDBY].

Alimentación automática encendida

Si inicia la reproducción del iPod/iPhone mientras el receptor está en reposo, éste se activará automáticamente y seleccionará su iPod/iPhone como fuente de entrada.

Cambio directo

Si inicia la reproducción del iPod/iPhone mientras escucha otra fuente de entrada, el receptor cambiará automáticamente a la entrada en la que esté conectado el RI Dock.

Otros controladores remotos

Puede utilizar el controlador remoto que se incluye con el receptor para controlar otras funciones del iPod/iPhone. La funcionalidad disponible dependerá del receptor.

Alarma del iPod/iPhone

Si utiliza la función de alarma de su iPod/iPhone para iniciar la reproducción, el receptor se activará a la hora especificada y seleccionará su iPod/iPhone como fuente de entrada automáticamente.

Notas:

- Las operaciones enlazadas no funcionan con la reproducción de vídeo ni cuando la alarma se establece para reproducir un sonido.
- Si utiliza su iPod/iPhone con otros accesorios, es posible que no funcione la detección de la reproducción del iPod/iPhone.

Notas de funcionamiento

- Utilice el control de volumen del receptor para ajustar el volumen de reproducción.
- Mientras el iPod/iPhone esté insertado en el RI Dock, su control de volumen no tendrá efecto.
- Si ajusta el control de volumen de su iPod/iPhone mientras está insertado en el RI Dock, asegúrese de que no está demasiado alto antes de volver a conectar los auriculares.

Nota:

En el iPod con vídeo y iPod nano (1ª generación), la rueda de clic está desactivada durante la reproducción.

Control del iPod/iPhone

Consulte el manual de instrucciones del dock para obtener más información.

■ Dock UP-A1

Puede controlar su iPod/iPhone si “PORT” está seleccionado como fuente de entrada.

■ RI Dock

- Impostate l'interruttore RI MODE dell'RI Dock su “HDD” o “HDD/DOCK”.
- Puede controlar su iPod/iPhone si “DOCK” está seleccionado como fuente de entrada.

Pulse el botón **INPUT SELECTOR** adecuado primero.

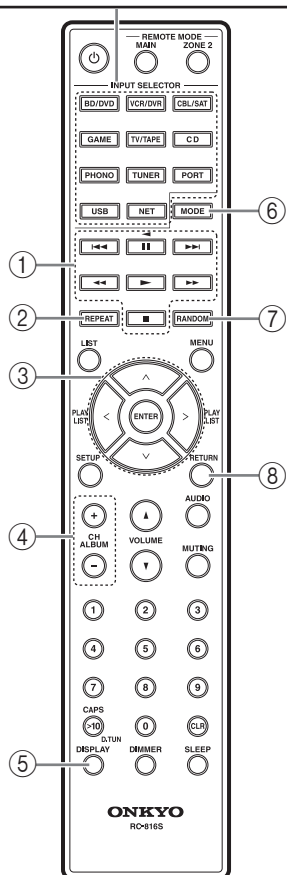

*1 Si se ha conectado un UP-A1 a UNIVERSAL PORT en el modo extendido (→ página 8), los botones PLAY LIST se utilizan como botones de salto de página.

Con los modos de página, puede encontrar rápidamente sus canciones favoritas aunque sus listas de canciones, listas de artistas, etc., sean muy largas.

*2 [DISPLAY] activa la retroiluminación durante 30 segundos.

*3 Si se ha conectado un UP-A1 a UNIVERSAL PORT, puede pulsar [MODE] para alternar entre los siguientes modos:

Modo estándar

No se muestra nada en la pantalla del receptor y se desplaza y selecciona el contenido utilizando la pantalla de su iPod/iPhone. La reproducción de vídeo sólo es posible en este modo.

Modo extendido

Las listas de reproducción (artistas, álbumes, canciones, etc.) se muestran en la pantalla del receptor y puede desplazarse y seleccionar su música mientras mira dicha pantalla.

Notas:

- En el modo extendido, no puede utilizar el iPod/iPhone directamente.
- En el modo extendido, puede que la adquisición de contenidos tarde unos momentos.
- En el modo extendido, el contenido de vídeo no se puede visualizar en el televisor.

Notas:

- Con algunos modelos o generaciones de iPod/iPhone, o con algunos RI Dock, puede que algunos botones no funcionen según lo esperado.
- Para obtener detalles sobre el funcionamiento de su iPod/iPhone, consulte el manual de instrucciones del RI Dock.

✓: botones disponibles

Dock de Onkyo		UP-A1	RI Dock
Botones			
①	▶, II, ■, ◀◀, ▶▶, ◀◀◀, ▶▶▶	✓	✓
②	REPEAT	✓	✓
③	^/∨/</>, ENTER	✓	✓
	PLAY LIST </>	✓*1	✓
④	ALBUM +/-	✓	✓
⑤	DISPLAY *2	✓	✓
⑥	MODE	✓*3	
⑦	RANDOM	✓	✓
⑧	RETURN	✓	

Control de otros componentes

Puede utilizar el controlador remoto del receptor para controlar el resto de componentes de AV.

✓: botones disponibles

Utilice los botones REMOTE MODE para seleccionar la zona del componente que desea controlar (MAIN o ZONE 2). A continuación, pulse el botón INPUT SELECTOR del componente que desea controlar.

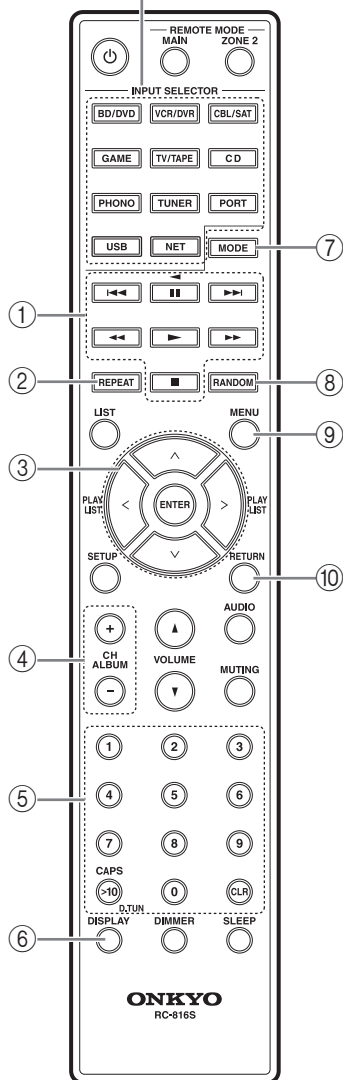

Componentes	UNIVERSAL PORT	R/DOCK	Reproductor de CD	Pletina de cassettes ^{*1}
Botones				
① ▶, II, ■, ◀◀, ▶▶, ◀◀◀, ▶▶▶	✓	✓	✓	✓ ^{*2}
② REPEAT	✓	✓	✓	
③ ^/∨/</>, ENTER	✓	✓	✓	
④ CH +/-	✓			
⑤ Número: 1 a 9, 0	✓	✓	✓	
Número: +10	✓	✓	✓	
⑥ DISPLAY	✓	✓	✓	
⑦ MODE	✓			
⑧ RANDOM	✓	✓	✓	
⑨ MENU ^{*3}	✓			
⑩ RETURN	✓	✓		

*1 Si utiliza una pletina de cassettes doble, se utilizará el cassette B.

*2 [II] (Pausa) funciona como reproducción inversa. Los botones [◀◀]/[▶▶] no funcionarán.

*3 Si utiliza un dispositivo de puerto universal, funciona como el botón [SETUP].

Nota:

Para obtener detalles sobre cómo controlar su iPod/iPhone, consulte "Control del iPod/iPhone" en la página 37.

Nota:

Con algunos componentes, es posible que algunos botones no funcionen de la forma esperada o que, simplemente, no funcionen.

Configuración avanzada

Cambio de los ajustes de configuración avanzada

A continuación se describe cómo cambiar los ajustes de la configuración avanzada.

Ejemplo: procedimiento de ajuste de volumen inteligente

Intelli Volume (Volumen inteligente)

Con IntelliVolume, puede ajustar el nivel de entrada para cada selector de entrada individualmente. Esto resulta útil si uno de los componentes fuente suena más alto o más bajo que los demás.

Utilice los botones de flecha [\leftarrow]/[\rightarrow] para ajustar el nivel.

Si el nivel de un componente es demasiado elevado en comparación con el resto, utilice el botón de flecha [\leftarrow] para bajar su nivel. Si es demasiado bajo, utilice el botón de flecha [\rightarrow] para subir su nivel. El nivel de entrada se puede ajustar de -12 dB a $+12$ dB en intervalos de 1 dB.

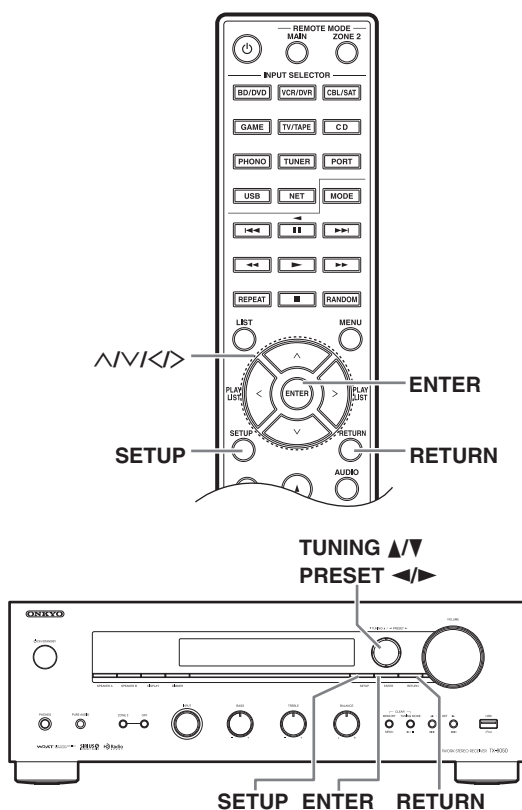

1 Encienda el receptor.

2 Pulse el botón [SETUP] en el controlador remoto.

El menú de configuración aparecerá en la pantalla.

3 Utilice los botones de flecha [\wedge]/[\vee] para seleccionar "2. Source Setup" y, a continuación, pulse [ENTER].

El menú de configuración de hardware aparecerá en la pantalla.

```
2. Source Setup
```

4 Utilice los botones de flecha [\wedge]/[\vee] para seleccionar "Intelli Volume: 0 dB".

```
IntelliVolume  
: 0dB
```

5 Cambie el volumen inteligente a " -2 dB" utilizando los botones de flecha [\leftarrow]/[\rightarrow].

```
IntelliVolume  
: -2dB
```

6 Pulse el botón [SETUP] en el controlador remoto para finalizar el ajuste.

Notas:

- Este procedimiento también se puede realizar en el receptor utilizando [SETUP], TUNING [\blacktriangle]/[\blacktriangledown], PRESET [\blacktriangleleft]/[\blacktriangleright] y ENTER.
- Pulse el botón [RETURN] para volver al menú anterior.

Menú de configuración avanzada

1. Digital Audio Input (Entrada de audio digital)

Si conecta un componente a una entrada de audio digital, deberá asignar esa entrada a un selector de entrada. Por ejemplo, si conecta el reproductor de CD a la entrada OPTICAL IN 1, deberá asignar "OPTICAL1" al selector de entrada "CD".

Éstas son las asignaciones por defecto.

Selector de entrada	Asignación por defecto
BD/DVD	COAXIAL 1
VCR/DVR	-----
CBL/SAT	COAXIAL 2
GAME	OPTICAL 1
TV/TAPE	-----
CD	OPTICAL 2
PHONO	-----
PORT	-----

COAXIAL1, COAXIAL2, OPTICAL1, OPTICAL2:

Seleccione la entrada de audio digital correspondiente, a la que se ha conectado el componente.

-----:

Selecciónelo si el componente está conectado a una entrada de audio analógica.

Notas:

- La frecuencia de muestreo disponible para señales PCM desde una entrada digital (óptica y coaxial) es 32/44,1/48/88,2/96 kHz/16, 20, 24 bit.
- Si conecta un componente (como un dock UP-A1 con un iPod insertado) al jack UNIVERSAL PORT, no podrá asignar ninguna entrada al selector PORT.

2. Source Setup (Configuración de la fuente)

Intelli Volume (Volumen inteligente)

Consulte página 40.

IntelliVolume no se aplica para Zona 2.

Name (Nombre)

Permite cambiar el nombre mostrado por el selector INPUT. Utilice primero el selector INPUT para seleccionar el nombre de la fuente que desee cambiar y, a continuación, utilice este menú de configuración para cambiar el nombre que se muestra. Utilice los botones [< / >] para desplazarse por los nombres siguientes.

--- → Blu-ray → DVD → HD DVD → VCR → DVR → Tivo → CableSTB → SAT STB → PS3 → Wii → Xbox → PC → TV → CD → TAPE → iPod → ---

Name Edit (Edición de nombre)

Puede editar el nombre de la presintonía de radio si se está recibiendo una emisora de presintonía FM o AM. (Consulte página 24)

3. Hardware Setup (Configuración del hardware)

Speaker Impedance (Impedancia de los altavoces)

Consulte "Configuración de la impedancia de los altavoces" en la página 12.

AM/FM Frequency Setup (Configuración de la frecuencia AM/FM) (modelo de Norteamérica)

Para que la sintonización AM/FM funcione correctamente, debe especificar el paso de frecuencia AM/FM (10 kHz/200 kHz o 9 kHz/50 kHz) utilizado en su zona. Tenga en cuenta que, al cambiar este ajuste, se borrarán todas las presintonías de radio.

Ajuste por defecto: 10 kHz/200 kHz

AM Frequency Setup (Configuración de la frecuencia AM) (modelo de Europa)

Para que la sintonización AM funcione correctamente, debe especificar el paso de frecuencia AM (9 kHz/10 kHz) utilizado en su zona. Tenga en cuenta que, al cambiar este ajuste, se borrarán todas las presintonías de radio.

Ajuste por defecto: 9 kHz

Auto Standby (Reposo automático)

Si "Auto Standby" (Reposo automático) se establece en "On", el receptor accederá automáticamente al modo de reposo si no se realiza ninguna operación durante 30 minutos sin entrada de señal de audio ni de vídeo.

Ajuste por defecto:

Off (modelo de Norteamérica),
On (modelo de Europa)

Notas:

- Con algunas fuentes, la función Auto Standby (Reposo automático) puede activarse automáticamente durante la reproducción.
- La función Auto Standby (Reposo automático) no funciona si Zone2 está activado.

UP-A1 Charge Mode (Modo de carga UP-A1)

Puede especificar la forma en la que la alimentación se recibe en su iPod/iPhone cuando el receptor está en modo de reposo.

Auto: La alimentación se interrumpe cuando el iPod/iPhone está completamente cargado.

On: La alimentación continúa aunque el iPod/iPhone esté completamente cargado.

Off: El iPod/iPhone no está cargado.

Ajuste por defecto: Auto

Notas:

- No se puede seleccionar si no hay ningún dispositivo conectado a UNIVERSAL PORT.
- Este ajuste no se puede seleccionar si:
 - el dock UP-A1 con el iPod/iPhone acoplado no está conectado al receptor, o
 - no se admite el modelo de iPod/iPhone acoplado.
- Cuando el ajuste “UP-A1 Charge Mode” (Modo de carga UP-A1) se establece en “On” o en “Auto” con el iPod/iPhone recargándose, el indicador SLEEP se ilumina tenuemente en el modo de reposo. En esas condiciones, el consumo de energía del receptor aumenta ligeramente.

4. Zone2 Setup (Configuración de Zone2)

Zone2 Out (Salida de Zone2)

Si ha conectado sus altavoces de Zona 2 a un amplificador sin control de volumen, establezca el ajuste de salida de Zona 2 en Variable para poder establecer el volumen, el balance, y el tono de la zona en el receptor.

Fixed: El volumen de Zona 2 debe ajustarse en el amplificador de esa zona.

Variable: El volumen de Zona 2 se puede ajustar en el receptor.

Ajuste por defecto: Fixed

Z2 Bass (Graves de Z2)

Con este ajuste, puede potenciar o recortar la salida de sonidos de frecuencia baja procedente de los altavoces para Zona 2.

La salida se puede ajustar de -10 dB a +10 dB en intervalos de 2 dB.

Ajuste por defecto: 0 dB

Z2 Treble (Agudos de Z2)

Con este ajuste, puede potenciar o recortar la salida de sonidos de frecuencia alta procedente de los altavoces para Zona 2.

La salida se puede ajustar de -10 dB a +10 dB en intervalos de 2 dB.

Ajuste por defecto: 0 dB

Z2 Balance (Balance de Z2)

Con este ajuste, puede controlar el nivel de volumen relativo de los altavoces izquierdo y derecho para Zona 2.

Ajuste por defecto: 0

5. Network Setup (Configuración de la red)

En esta sección se describe cómo configurar los ajustes de red del receptor manualmente.

Si el servidor DHCP de su enrutador está activado, no necesita cambiar ninguno de estos ajustes, ya que el receptor está establecido para utilizar DHCP para configurarse automáticamente por defecto (p. ej., DHCP se ha establecido en “Enable” [Activar]). Sin embargo, si el servidor DHCP de su enrutador está desactivado (por ejemplo, si utiliza una IP estática), tendrá que configurar estos ajustes usted mismo, en cuyo caso es fundamental disponer de conocimientos de redes Ethernet.

Nota:

La visualización del menú de configuración estará disponible durante varias decenas de segundos una vez encendido el receptor.

¿Qué es DHCP?

DHCP (Dynamic Host Configuration Protocol, protocolo de configuración dinámica de host) es un protocolo que utilizan enrutadores, ordenadores, el receptor y otros dispositivos para configurarse automáticamente en una red.

¿Qué es DNS?

El DNS (Domain Name System, sistema de nombres de dominio) traduce los nombres de dominio en direcciones IP. Por ejemplo, al introducir un nombre de dominio como www.onkyousa.com en su explorador web, antes de acceder al sitio, el explorador utiliza el DNS para traducir esto en una dirección IP, en este caso 63.148.251.142.

Dirección MAC

Se trata de la dirección MAC (Media Access Control, control de acceso al medio) del receptor. Esta dirección no se puede modificar.

DHCP

Este ajuste determina si el receptor utiliza DHCP para configurar automáticamente sus ajustes de dirección IP, máscara de subred, pasarela y servidor DNS.

Enable (Activar) (ajuste por defecto)

Disable (Desactivar)

Nota:

Si selecciona “Disable” (Desactivar), debe configurar los ajustes de “IP Address” (Dirección IP), “Subnet Mask” (Máscara de subred), “Gateway” (Pasarela) y “DNS Server” (Servidor DNS) usted mismo.

IP Address (Dirección IP)

Clase A: “10.0.0.0” a “10.255.255.255”

Clase B: “172.16.0.0” a “172.31.255.255”

Clase C: “192.168.0.0” a “192.168.255.255”

Introduzca una dirección IP estática proporcionada por su proveedor de servicios de Internet.

La mayoría de enrutadores utilizan direcciones IP de clase C.

Subnet Mask (Máscara de subred)

Introduzca la dirección de máscara de subred proporcionada por su proveedor de servicios de Internet (normalmente 255.255.255.0).

Gateway (Pasarela)

Introduzca la dirección de pasarela proporcionada por su proveedor de servicios de Internet.

DNS Server (Servidor DNS)

Introduzca una dirección de servidor DNS proporcionada por su proveedor de servicios de Internet.

Proxy URL (Dirección URL de proxy)

Para utilizar un proxy web, introduzca su dirección URL aquí.

Proxy Port (Puerto del proxy)

Si utiliza un proxy web, introduzca un número de puerto del proxy aquí.

Network Control (Control de red)

Este ajuste permite activar o desactivar el control sobre la red.

Enable (Activar) (ajuste por defecto)

Disable (Desactivar)

Nota:

Si se establece en “Enable” (Activar), el indicador NET se ilumina tenuemente y el consumo de energía en el modo de reposo aumenta ligeramente.

Control Port (Puerto de control)

Éste es el puerto de red que se utiliza para controlar la red.

“49152” a “65535”

Si ha cambiado alguno de los elementos, en la pantalla se mostrará “SAVE [ENTER]: [SELECT]” al salir de Network Setup (Configuración de la red). Si desea aplicar los cambios realizados, pulse [ENTER]. Si desea volver a realizar la configuración, pulse [RETURN] para rehacer el procedimiento desde el principio.

Nota:

Si el ajuste “Network Control” (Control de red) se ha establecido en “Disable” (Desactivar), no es posible seleccionar este ajuste.

6. Actualización del firmware

Consulte “Actualización del firmware” para obtener información sobre el procedimiento de actualización.

Notas:

- La visualización del menú de configuración estará disponible durante varias decenas de segundos una vez encendido el receptor.
- Realice la actualización del firmware únicamente cuando se publique un anuncio de este tipo en el sitio web de Onkyo. Visite el sitio web de Onkyo para obtener la información más actualizada.
- La actualización de firmware durará unos 5 minutos.

Version (Versión)

Muestra la versión actual del firmware.

Receiver (Receptor)

via NET (a través de NET):

Realiza la actualización del firmware a través de Internet. Compruebe la conexión de red antes de realizar la actualización.

via USB (A través de USB):

Realiza la actualización del firmware desde un dispositivo USB.

Estos ajustes le permiten actualizar el firmware del receptor. No desconecte la alimentación del receptor durante la actualización.

Universal Port (Puerto universal)

via NET (a través de NET):

Realiza la actualización del firmware a través de Internet. Compruebe la conexión de red antes de realizar la actualización.

via USB (A través de USB):

Realiza la actualización del firmware desde un dispositivo USB.

Puede actualizar el firmware del dock de Onkyo. No desconecte la alimentación del receptor durante la actualización.

Nota:

Esta actualización no debe realizarse si no hay ningún dock conectado al jack UNIVERSAL PORT.

Zona 2

Además de disfrutar de la reproducción en la sala de audición principal, también puede hacerlo en una segunda sala que denominamos Zona 2, y puede seleccionar una fuente diferente para cada sala.

Conexión de Zona 2

Esta configuración permite la reproducción de 2 canales (con el conjunto de altavoces A y B) en la sala de audición principal y la reproducción estéreo de 2 canales en Zona 2, con una fuente diferente en cada sala.

Conexión

- Utilice un cable de audio RCA para conectar los jacks ZONE 2 PRE OUT L/R del receptor a una entrada de audio analógica del amplificador de Zona 2.
- Conecte los altavoces de Zona 2 a los terminales de altavoz del amplificador de Zona 2.

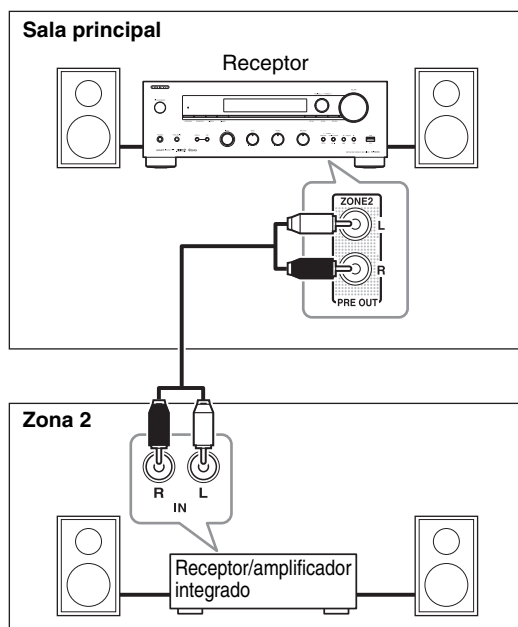

Notas:

- El volumen de Zona 2 debe ajustarse en el amplificador de Zona 2.
- Si utiliza un amplificador de potencia sin control de volumen en Zona 2, debe establecer el ajuste de salida de Zona 2 en Variable (→ página 42).

Ajustes de salida de Zona 2

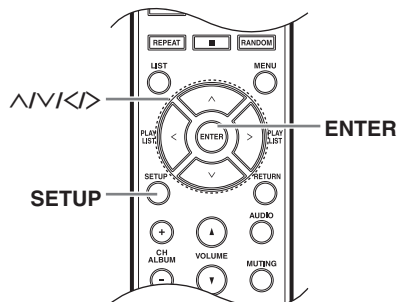

Si ha conectado sus altavoces de Zona 2 a un amplificador sin control de volumen, establezca el ajuste de salida de Zona 2 en Variable para poder establecer el volumen, el balance, y el tono de la zona en el receptor.

1 Pulse el botón [SETUP].

El menú de configuración aparecerá en la pantalla.

2 Utilice los botones de flecha [^]/[v] para seleccionar "4. Zone 2 Setup" y, a continuación, pulse [ENTER].

Aparecerá el menú Zone 2 Setup.

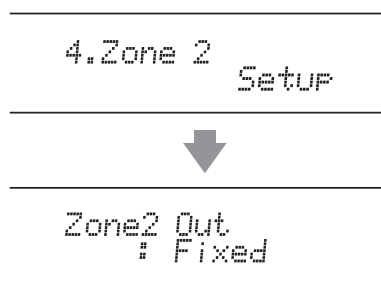

3 Utilice los botones de flecha [<]/[>] para seleccionar:

Fixed: El volumen de Zona 2 debe ajustarse en el amplificador de esa zona.

Variable: El volumen de Zona 2 se puede ajustar en el receptor.

4 Pulse el botón [SETUP].

Se cerrará la configuración.

Uso de Zona 2

En esta sección se describe cómo activar y desactivar Zona 2, cómo seleccionar las fuentes de entrada para Zona 2 y cómo ajustar el volumen de Zona 2.

Control de Zona 2 desde el receptor

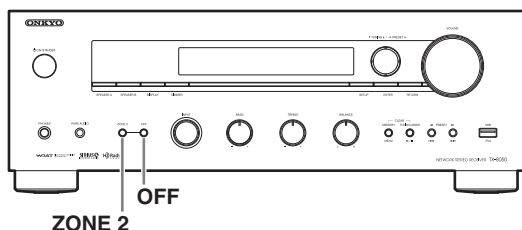

- 1 Para activar Zona 2 y seleccionar una fuente de entrada, pulse varias veces el botón [ZONE 2]. También puede pulsar el botón [ZONE 2] y, antes de que transcurran 8 segundos, pulsar un selector INPUT.

Zona 2 se activa y aparece el indicador Z2 (ZONE 2).

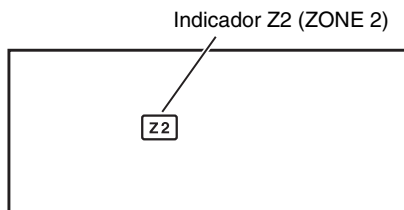

Para seleccionar la misma fuente seleccionada en la habitación principal, pulse varias veces el botón [ZONE 2] hasta que aparezca "Zone 2 Selector: Source".

```
Zone2 Selector
: Source
```

Gire el selector INPUT para seleccionar AM o FM.

Notas:

- No puede seleccionar diferentes emisoras de radio AM o FM para la sala principal y Zona 2. Se oirá la misma emisora de radio AM/FM en cada sala.
- Asimismo, no puede seleccionar las entradas NET y USB por separado para la sala principal y Zona 2.

- 2 Para desactivar Zona 2, pulse el botón Zona 2 [OFF].

Notas:

- Zona 2 sólo emite fuentes de entrada analógicas. Las fuentes de entrada digital no se emiten. Si no se

oye ningún sonido cuando se selecciona una fuente de entrada, compruebe si está conectada a una entrada analógica.

- Si está activado Zona 2, las funciones de RI Alimentación automática encendida y Cambio directo no funcionan.

Control de Zona 2 con el controlador remoto

Para controlar Zona 2, primero debe pulsar el botón [ZONE 2] del controlador remoto.

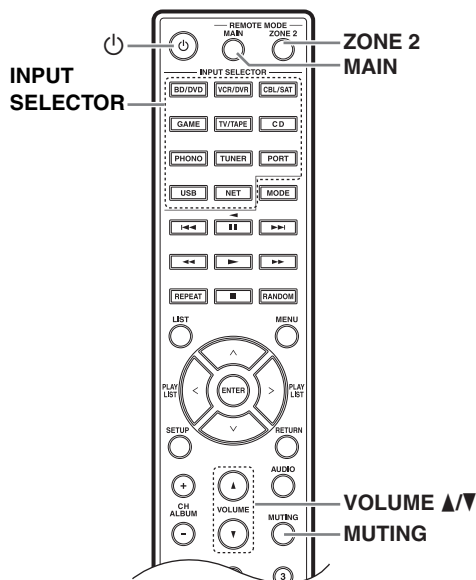

- 1 Pulse el botón [ZONE 2], apunte el controlador remoto al receptor y pulse el botón [⏻].

Zona 2 se activa y aparece el indicador Z2 (ZONE 2).

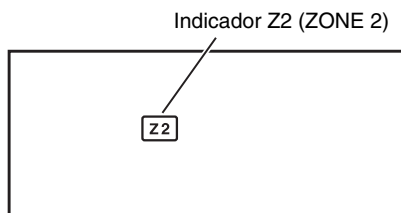

- 2 Para seleccionar una fuente de entrada para Zona 2, pulse el botón [ZONE 2] y, a continuación, un botón INPUT SELECTOR.

Para seleccionar AM o FM, pulse varias veces el botón de selector de entrada [TUNER].

Nota:

- No puede seleccionar diferentes emisoras de radio AM o FM para la sala principal y Zona 2. Se oirá la misma emisora de radio AM/FM en cada sala.
- Asimismo, no puede seleccionar las entradas NET y USB por separado para la sala principal y Zona 2.

- 3 Para desactivar Zona 2, pulse el botón [ZONE 2] y, a continuación, el botón [M].

Ajuste del volumen de Zona 2

Pulse el botón [ZONE 2] del receptor y utilice el control [VOLUME], o bien pulse el botón [ZONE 2] del controlador remoto y utilice los botones VOLUME [▲]/[▼].

Enmudecimiento de Zona 2

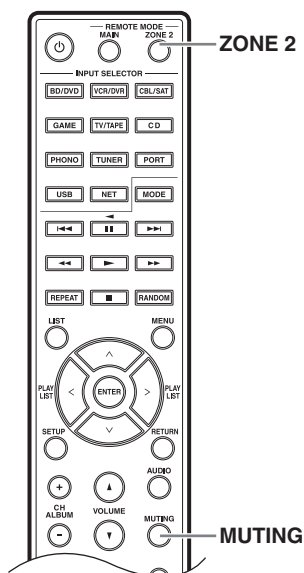

En el controlador remoto, pulse el botón [ZONE 2] y pulse el botón [MUTING].

Para reactivar el sonido de Zona 2, pulse el botón [ZONE 2] del controlador remoto y pulse de nuevo el botón [MUTING].

Notas:

- También es posible reactivar el sonido de Zona 2 ajustando el volumen.
- Las funciones de nivel, balance y tono de Zona 2 no afectan a ZONE 2 PRE OUT si el ajuste de salida de Zona 2 se establece en Fixed (→ página 42).
- Para controlar el volumen y el silencio del receptor en la sala principal, pulse el botón [MAIN] del controlador remoto y realice la operación deseada.

Comprobación de la fuente seleccionada para Zona 2

Pulse el botón [ZONE 2] en el propio receptor.

En la pantalla se mostrará el nombre de la fuente seleccionada.

Conexión de componentes a los que no alcanzan las señales del controlador remoto (IR IN/OUT)

Para poder utilizar el controlador remoto para controlar el receptor desde una ubicación remota, deberá preparar un juego multisala (se vende por separado) como el que se indica a continuación:

- Sistema de control y distribución A/V multisala como los de Niles® y Xantech®
- * Xantech es una marca comercial registrada de Xantech Corporation.
- * Niles es una marca comercial registrada de Niles Audio Corporation.

Si la señal del controlador remoto no alcanza el sensor remoto del receptor

Disposición eficaz del sensor

Ejemplo para la sala principal

Si el receptor se coloca dentro de un armario o en otro alojamiento en el que no puedan penetrar los rayos infrarrojos del controlador remoto, no será posible utilizar el controlador remoto. En ese caso, será necesario instalar un sensor remoto en una ubicación fuera del armario para que se puedan detectar los rayos infrarrojos del controlador.

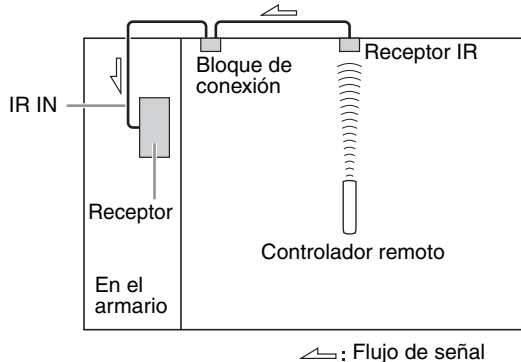

Ejemplo de Zona 2

La entrada IR IN le permite controlar el receptor desde Zona 2 con el controlador remoto aunque Zona 2 se encuentre al otro lado del edificio respecto a la zona principal. En el diagrama siguiente se muestra cómo realizar las conexiones adecuadas para Zona 2.

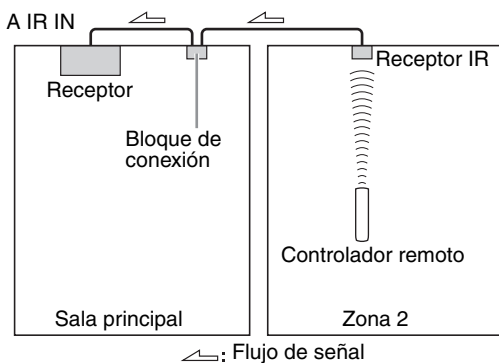

Cómo realizar conexiones del sensor

Al colocar el receptor IR en la sala principal, conecte el cable del bloque de conexión al terminal IR IN.

Realice la conexión como se muestra a continuación. No conecte ningún equipo en la toma de corriente hasta que se hayan completado todas las conexiones.

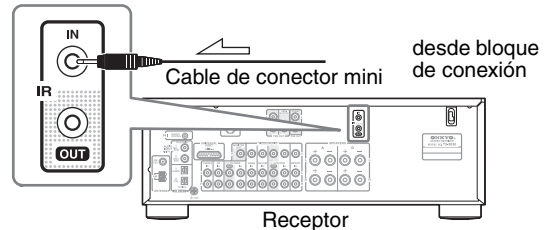

Si la señal de controlador remoto no llega al resto de componentes

Disposición eficaz del sensor

En esta situación, necesitará utilizar un emisor IR disponible en el mercado. Conecte el conector mini del emisor IR en el terminal IR OUT del receptor y coloque el emisor IR en el sensor remoto del componente o apuntando hacia el mismo. Una vez que el emisor IR esté conectado, sólo la entrada de la señal al terminal IR IN se emitirá al terminal IR OUT. La entrada de la señal desde el sensor remoto en la parte delantera del receptor no se emitirá al terminal IR OUT.

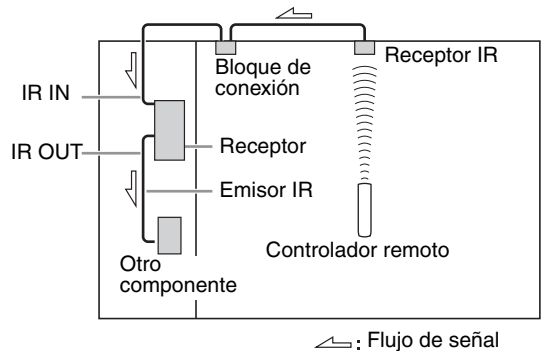

Cómo realizar conexiones del sensor

El emisor IR debe estar conectado en el terminal IR OUT del receptor, tal como se muestra a continuación.

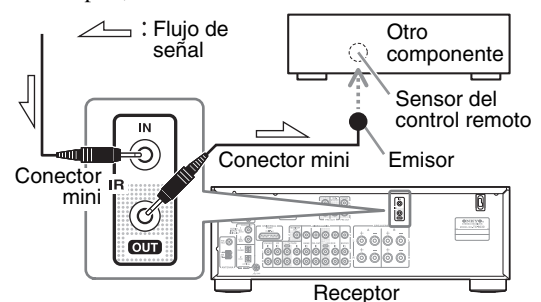

Actualización del firmware

Para actualizar el firmware del receptor, puede elegir entre los dos métodos siguientes: actualizar a través de la red o a través de un dispositivo de almacenamiento USB. Elija el que mejor se adapte a su entorno. Antes de iniciar la actualización, lea atentamente las instrucciones correspondientes.

■ Actualización a través de la red

Necesita una conexión a Internet por cable para actualizar el firmware.

■ Actualización a través de dispositivo de almacenamiento USB (→ página 50)

Prepare un dispositivo de almacenamiento USB como un lápiz de memoria flash USB. Necesita al menos 32 MB de espacio disponible para actualizar el firmware.

Notas:

- Compruebe la conexión de red antes de realizar la actualización.
- No toque ninguno de los cables o dispositivos conectados al receptor durante el proceso de actualización.
- No intente acceder al receptor desde su PC mientras se está actualizando.
- No desconecte la alimentación del receptor mientras se está actualizando.
- Es posible que el medio de almacenamiento del lector de tarjetas USB no funcione.
- Si el dispositivo USB tiene particiones, cada sección se considerará un dispositivo independiente.
- Si el dispositivo USB contiene muchos datos, es posible que el receptor tarde unos momentos en leerlo.
- No se garantiza el funcionamiento para todos los dispositivos USB, incluida la capacidad de suministrarles corriente.
- Onkyo no asume ningún tipo de responsabilidad por las pérdidas o daños en los datos como consecuencia del uso de un dispositivo USB con el receptor. Onkyo recomienda que realice una copia de seguridad de sus archivos de música importantes de antemano.
- Si conecta una unidad de disco duro USB al puerto USB, Onkyo recomienda que utilice su adaptador de CA para suministrarle corriente.
- No se admiten los concentradores USB ni los dispositivos USB con funciones de concentrador. No conecte su dispositivo USB a través de un concentrador USB.
- No se pueden utilizar dispositivos USB con funciones de seguridad.

Limitación de responsabilidad

El programa y la documentación en línea que lo acompaña se le ofrecen para que los utilice bajo su propia responsabilidad. Onkyo no se hará responsable y usted no podrá solicitar daños y perjuicios por ningún tipo de reclamación relacionada con su uso del programa o de la documentación en línea que lo acompaña, independientemente de la teoría legal, tanto si es de tipo contractual como extracontractual. En ningún caso será Onkyo responsable ante usted ni ante terceros de daños especiales, indirectos, circunstanciales o consiguientes de ningún tipo, incluidos, entre otros, la compensación, el reembolso o la indemnización por pérdida de beneficios presentes o futuros, pérdida de datos ni por cualquier otro motivo.

Consulte el sitio web de Onkyo para obtener la información más actualizada.

Actualización del firmware a través de la red

El receptor le permite actualizar el firmware utilizando la conexión de red del panel posterior.

Notas:

- Asegúrese de que su receptor está encendido y el cable Ethernet esté conectado al panel posterior del receptor.
- Nunca desenchufe ni apague el receptor mientras se está actualizando.
- Nunca enchufe ni desenchufe un cable Ethernet durante el proceso de actualización.
- No intente acceder al receptor desde su PC mientras se está actualizando.
- Nunca desenchufe el cable de alimentación durante el proceso de actualización.
- La actualización de firmware durará unos 5 minutos.
- El receptor guardará todos sus ajustes al finalizar la actualización.

Antes de comenzar

- Apague el dispositivo controlador conectado a través de un cable Ethernet.
- Apague Zona 2.
- Detenga la reproducción del contenido de radio por Internet, iPod/iPhone, USB o servidores, etc.

Procedimiento de actualización

1 Pulse el botón [SETUP] en el controlador remoto.

El menú Setup se mostrará en la pantalla del televisor.

2 Seleccione “6 Firmware Update” y pulse [ENTER].

Se mostrará la versión actual del firmware.

3 Utilice el botón [^] o [v] para seleccionar “Via NET” y pulse [ENTER].

4 Seleccione “Update” y pulse [ENTER].

Se iniciará el proceso de actualización. Durante el proceso de actualización, continuará viendo su avance en la pantalla del receptor.

5 Aparecerá el mensaje “Completed!” en la pantalla del receptor, indicando que la actualización ha finalizado.

6 Mediante [ON/STANDBY] en el panel frontal, apague y encienda el receptor.

No utilice [ON] en el controlador remoto.
¡Enhorabuena! Ya dispone del firmware más reciente en su receptor Onkyo.

Solución de problemas

Caso 1:

Si aparece “No Update” en la pantalla del receptor, el firmware ya se ha actualizado. No necesita hacer nada más.

Caso 2:

Si se produce un error, aparecerá “Error!! *_** No media” en la pantalla del receptor. (Los caracteres alfanuméricos de la pantalla frontal se indican mediante asteriscos.) Consulte la siguiente tabla y tome las medidas adecuadas.

■ Errores durante una actualización a través de la red

Código de error	Descripción
*-10, *-20	No se detecta el cable Ethernet. Vuelva a conectar el cable correctamente.
*-11, *-13, *-21, *-28	<p>Error de conexión a Internet. Compruebe lo siguiente:</p> <ul style="list-style-type: none"> • Asegúrese de que la dirección IP, la máscara de subred, la dirección de pasarela y el servidor DNS están configurados correctamente. • Asegúrese de que el enrutador está encendido. • Asegúrese de que el receptor y el enrutador están conectados con un cable Ethernet. • Asegúrese de que el enrutador se ha configurado correctamente. Consulte el manual de instrucciones del enrutador. • Si su red sólo permite la conexión de un cliente y ya hay otro dispositivo conectado, el receptor no podrá acceder a la red. Consulte con su proveedor de servicios de Internet (ISP). • Si su módem no funciona como enrutador, necesitará un enrutador. Dependiendo de su red, es posible que tenga que configurar el servidor proxy si es necesario. Consulte el documento que le ha entregado su ISP. Si sigue sin poder acceder a Internet, es posible que el servidor DNS o proxy no estén disponibles temporalmente. Póngase en contacto con su ISP.

Caso 3:

Si se produce un error durante el proceso de actualización, desconecte y vuelva a conectar el cable de alimentación de CA y vuelva a intentarlo.

Caso 4:

Si se produce un error debido a la selección incorrecta de las fuentes de entrada, apague y vuelva a encender el receptor. A continuación, vuelva a intentar la actualización.

Caso 5:

Si no tiene una conexión de Internet a la red, póngase en contacto con el servicio de asistencia de Onkyo (→ página 51).

Actualización del firmware a través de USB

El receptor le permite actualizar el firmware utilizando un dispositivo USB.

Notas:

- Nunca desenchufe ni apague el receptor durante el proceso de actualización.
- Nunca enchufe ni desenchufe un dispositivo USB durante el proceso de actualización.
- Nunca desenchufe el dispositivo de almacenamiento USB que contiene el archivo de firmware ni el cable de alimentación de CA durante el proceso de actualización.
- No intente acceder al receptor desde su PC mientras se está actualizando.
- La actualización de firmware durará unos 5 minutos.
- El receptor guardará todos sus ajustes al finalizar la actualización.

Antes de comenzar

- Apague el dispositivo controlador conectado a través de un cable Ethernet.
- Apague Zona 2.
- Detenga la reproducción del contenido de radio por Internet, iPod/iPhone, USB o servidores, etc.
- Si hay algún dato en el dispositivo USB, bórralo primero.

Procedimiento de actualización

- 1 Conecte un dispositivo USB al PC. Si hay algún dato en el dispositivo USB, bórralo primero.**
- 2 Descargue el archivo de firmware del sitio web de Onkyo. El nombre del archivo es el siguiente:**
ONKRCV****_*****.zip
Descomprima el archivo descargado. Se crearán todos o algunos de los archivos siguientes:
ONKRCV****_*****.of1
ONKRCV****_*****.of2
- 3 Copie los archivos extraídos en el dispositivo USB. Tenga cuidado de no copiar el archivo comprimido.**
- 4 Extraiga el dispositivo USB del PC y conéctelo al puerto USB del receptor.**

5 Asegúrese de que el receptor está encendido.

Si el receptor está en el modo de reposo, pulse [⏻ ON/STANDBY] en el receptor para que se ilumine la pantalla frontal.

6 Seleccione la fuente de entrada USB.

“Now Initializing” se muestra en la pantalla frontal y, a continuación, aparece el nombre del dispositivo USB. Tardará de 20 a 30 segundos en reconocer el dispositivo USB.

7 Pulse el botón [SETUP] en el controlador remoto.

El menú Setup se mostrará en la pantalla frontal. Los procedimientos posteriores también se pueden realizar en el receptor utilizando sus botones [SETUP], de flecha y [ENTER].

8 Seleccione “Update” y pulse [ENTER].

9 Seleccione “Via USB” y pulse [ENTER].

10 Seleccione “Update” y pulse [ENTER].

Se iniciará el proceso de actualización. Durante el proceso de actualización, continuará viendo su avance en la pantalla frontal del receptor. No apague el receptor ni extraiga el dispositivo USB durante el proceso de actualización.

11 Aparecerá el mensaje “Completed!” en la pantalla frontal del receptor, indicando que la actualización ha finalizado.

12 Mediante [⏻ ON/STANDBY] en el panel frontal, apague el receptor y extraiga el dispositivo USB.

No utilice [⏻] en el controlador remoto. ¡Enhorabuena! Ya dispone del firmware más reciente en su receptor Onkyo.

Solución de problemas

Caso 1:

Si aparece “No Update” en la pantalla frontal del receptor, el firmware ya se ha actualizado. No necesita hacer nada más.

Caso 2:

Si se produce un error, aparecerá “Error!! *_** No media” en la pantalla frontal del receptor. (Los caracteres alfanuméricos de la pantalla frontal se indican mediante asteriscos.) Consulte la siguiente tabla y tome las medidas adecuadas.

■ Errores durante una actualización a través de USB

Código de error	Descripción
*-10, *-20	No se detecta el dispositivo USB. Asegúrese de que la memoria flash USB o el cable USB están correctamente conectados al puerto USB. Si el dispositivo de almacenamiento USB tiene su propia fuente de alimentación, utilícela para alimentar el dispositivo USB.
*-14	No se encuentra el archivo de firmware en la carpeta raíz del dispositivo USB o el archivo de firmware es para otro modelo. Intente descargar de nuevo el archivo de la página de asistencia del sitio web, siguiendo las instrucciones que encontrará allí. Si el error persiste, póngase en contacto con el servicio de asistencia de Onkyo e indique el código de error.
Otros	Vuelva a intentar el procedimiento de actualización desde el principio. Si el error persiste, póngase en contacto con el servicio de asistencia de Onkyo e indique el código de error.

Caso 3:

Si se produce un error durante la actualización, desconecte y vuelva a conectar el cable de alimentación de CA y vuelva a intentarlo.

Caso 4:

Si se produce un error debido a la selección incorrecta de las fuentes de entrada, apague y vuelva a encender el receptor. A continuación, vuelva a intentar la actualización.

ONKYO SOUND & VISION CORPORATION
2-1, Nisshin-cho, Neyagawa-shi, OSAKA 572-8540,
JAPÓN

América

ONKYO U.S.A. CORPORATION

18 Park Way, Upper Saddle River, N.J. 07458, EE. UU.

Tel: 800-229-1687, 201-785-2600

Fax: 201-785-2650

Horario: L-V 9 am - 8 pm/S-D 10 am - 4 pm ET

<<http://www.us.onkyo.com/>>

Europa

ONKYO EUROPE ELECTRONICS GmbH

Liegnitzerstrasse 6, 82194 Grobenzell, ALEMANIA

Tel: +49-8142-4401-0 Fax: +49-8142-4401-555

<<http://www.eu.onkyo.com/>>

China, Hong Kong

ONKYO CHINA LIMITED

Unit 1&12, 9/F, Ever Gain Plaza Tower 1, 88, Container
Port Road,

Kwai Chung, N.T., Hong Kong

Tel: 852-2429-3118 Fax: 852-2428-9039

<<http://www.onkyochina.com/>>

Asia, Oceanía, Oriente Medio, África

Póngase en contacto con un distribuidor ONKYO
después de consultar el sitio de ASISTENCIA de
Onkyo.

<http://www.intl.onkyo.com/support/local_support/index.html>

Solución de problemas

Si tiene algún problema al utilizar el receptor, busque la solución en esta sección.

Si no consigue resolver el problema, intente reiniciar el receptor antes de ponerse en contacto con su distribuidor Onkyo.

Para restablecer el receptor a sus ajustes originales, actívelo y, mientras mantiene pulsado el botón [TUNING MODE], pulse el botón [ON/STANDBY].

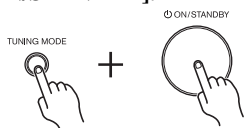

Tenga en cuenta que al restablecer el receptor se borrarán las presintonías de radio y los ajustes personalizados.

Alimentación

El receptor no se enciende

- Asegúrese de que el cable de alimentación está conectado correctamente en la toma eléctrica.
- Desconecte el cable de alimentación de la toma eléctrica, espere 5 segundos o más, y vuelva a conectar el cable.

Audio

No se emite sonido, o es muy bajo

- Asegúrese de que el conjunto de altavoces A o B está encendido (→ página 19).
- Asegúrese de que todos los conectores de audio están conectados firmemente (→ página 14-17).
- Asegúrese de que la polaridad de los cables de los altavoces es correcta y de que los cables pelados están en contacto con la parte metálica de cada terminal de altavoz (→ página 10).
- Asegúrese de que los cables del altavoz no están cruzados.
- Asegúrese de que las entradas y salidas de todos los componentes se han conectado correctamente.
- Asegúrese de que se ha seleccionado la fuente de entrada correcta (→ página 19).
- Si se visualiza el indicador MUTING en la pantalla, pulse el botón [MUTING] del controlador remoto para reactivar el sonido del receptor (→ página 19).
- Si el giradiscos utiliza un portaagujas MC, debe conectar un amplificador principal MC o un transformador MC y un preamplificador phono.
- Asegúrese de que la fuente de entrada digital se ha seleccionado correctamente. (→ página 41)
- El receptor no es compatible con entrada de audio multicanal. La señal PCM sólo se puede introducir en terminales de entrada digital. Asegúrese de que se

selecciona PCM en el componente de reproducción. (→ página 14, 41)

- Si hay conectados unos auriculares al jack PHONES, los altavoces no emitirán ningún sonido. (→ página 19)

Se oye ruido

- El amarre de los cables de audio con los cables de alimentación, los cables de altavoz, etc. puede perjudicar la calidad del audio; no amarre los cables de audio con los cables de alimentación o los cables de altavoz.
- Un cable de audio puede estar captando interferencias. Intente cambiar la posición de los cables.

Los controles de tono no tienen efecto

- Si la función DIRECT está activada o si se ilumina el botón PURE AUDIO, los controles de tono no tendrán efecto. Pulse el botón [AUDIO] o [PURE AUDIO] para desactivar la función. El indicador del botón PURE AUDIO se apagará (→ página 20).

Vídeo

No hay imagen

- Asegúrese de que todos los conectores de vídeo están conectados firmemente. (→ página 14)
- Asegúrese de que cada componente de vídeo está conectado correctamente. (→ página 14, 16)
- Si la fuente de vídeo está conectada a una entrada de vídeo compuesto, el televisor se debe conectar a la salida de vídeo compuesto correspondiente. (→ página 14)

Sintonizador

La recepción es ruidosa, la recepción de FM estéreo emite silbidos o el indicador FM STEREO no aparece

- Coloque la antena en otro sitio.
- Aleje el receptor del televisor o del ordenador.
- Escuche la emisora en mono (→ página 23).
- Utilizar el controlador remoto mientras se escucha una emisora de AM puede provocar ruido.
- Los coches y los aviones también pueden causar interferencias.
- Las paredes de cemento debilitan las señales de radio.
- Si la recepción no mejora de ninguna forma, instale una antena exterior.

Controlador remoto

El controlador remoto no funciona

- Tras insertar las baterías, pulse primero el botón [MAIN] o [Zone 2] del controlador remoto (→ página 9).
- Asegúrese de que las baterías están instaladas con la polaridad correcta (→ página 6).

- Instale baterías nuevas. No mezcle distintos tipos de baterías ni baterías nuevas con baterías usadas (→ página 6).
- Asegúrese de que el controlador remoto no está demasiado lejos del receptor y de que no hay ningún elemento que obstruya el camino entre el controlador remoto y el sensor de control remoto del receptor (→ página 6).
- Asegúrese de que el receptor no se ve afectado por la luz solar directa ni por luces fluorescente de tipo invertido. Cambie la ubicación en caso necesario (→ página 6).

No se pueden controlar otros componentes

- Asegúrese de que REMOTE MODE se ha establecido correctamente (→ página 9).
- Si no puede controlar otro componente, asegúrese de que ha seleccionado una fuente de entrada.
- Si ha conectado un dock Remoto Interactivo DS-A1 con capacidad **RI** de Onkyo a los jacks TAPE IN o VCR/DVR IN, debe establecer la visualización de entrada en DOCK para que el controlador remoto funcione correctamente (→ página 17).
- Si se trata de un componente de Onkyo, asegúrese de que el cable **RI** y el cable de audio analógico están conectados correctamente. Si se conecta únicamente un cable **RI**, no funcionará (→ página 17).
- Con algunos componentes, es posible que algunos botones no funcionen de la forma esperada o que, simplemente, no funcionen.
- Para controlar un componente de Onkyo conectado mediante **RI**, apunte el controlador remoto al receptor.

Dock UP-A1 para iPod/iPhone

No hay sonido

- Asegúrese de que el iPod/iPhone se está reproduciendo.
- Asegúrese de que el iPod/iPhone está insertado correctamente en el dock.
- Asegúrese de que el dock UP-A1 está conectado al jack UNIVERSAL PORT del receptor.
- Asegúrese de que el receptor está encendido, se ha seleccionado la fuente de entrada correcta y se ha subido el volumen.
- Asegúrese de que los conectores están conectados firmemente.
- Intente restablecer el iPod/iPhone.

No hay vídeo

- Asegúrese de que el ajuste TV OUT de su modelo de iPod/iPhone está activado.
- Asegúrese de que se ha seleccionado la entrada correcta en el televisor o en el receptor.
- Algunas versiones del iPod/iPhone no emiten vídeo.

El controlador remoto del receptor no controla su iPod/iPhone

- Asegúrese de que el iPod/iPhone está insertado correctamente en el dock. Si su iPod/iPhone está en una funda, puede que no se conecte correctamente al dock. Extraiga siempre su iPod/iPhone de la funda antes de insertarlo en el dock.
- El iPod/iPhone no puede funcionar si se visualiza el logotipo de Apple.
- Asegúrese de que ha seleccionado el modo remoto correcto.
- Al utilizar el controlador remoto del receptor, apúntelo hacia su receptor.
- Si ha conectado el dock UP-A1 al sintonizador de radio UP-DT1 con el conmutador de selector de modo del sintonizador establecido en AUTO, puede alternar la fuente de entrada entre el dock UP-A1 y el sintonizador pulsando el botón [PORT] varias veces en el controlador remoto.
- Si sigue sin poder controlar su iPod/iPhone, inicie la reproducción pulsando el botón reproducir de su modelo de iPod/iPhone. Una vez hecho esto, se activará el funcionamiento remoto.
- Intente restablecer el iPod/iPhone.
- En función de su iPod/iPhone, puede que algunos botones no funcionen de la manera esperada.

El receptor selecciona inesperadamente su iPod/iPhone como fuente de entrada

- Ponga en pausa siempre la reproducción del iPod/iPhone antes de seleccionar una fuente de entrada distinta. Si la reproducción no se pone en pausa, puede que la función de Cambio directo seleccione su iPod/iPhone como fuente de entrada por error durante la transición entre pistas.

Grabación

No se puede grabar

- En el grabador, asegúrese de que está seleccionada la entrada correcta.
- Para evitar bucles de señal y no provocar daños en el receptor, las señales de entrada no se envían a través de las salidas con el mismo nombre (por ejemplo, TAPE IN a TAPE OUT o VCR/DVR IN a VCR/DVR OUT).
- Si selecciona el modo Pure Audio, la grabación no es posible puesto que no se emiten señales de vídeo. Desactive el modo antes de grabar.

Zona 2

No hay sonido

- Sólo los componentes conectados a entradas analógicas se pueden reproducir en Zona 2.

Servidor de música y radio por Internet

No se puede acceder al servidor o a la radio por Internet

- Compruebe la conexión de red entre el receptor y su enrutador o conmutador.
- Asegúrese de que el módem y el enrutador están conectados correctamente y también de que ambos están encendidos.
- Asegúrese de que el servidor está encendido y funciona y de que es compatible con el receptor.
- Compruebe la “Network Setup” (Configuración de la red).

La reproducción se detiene mientras se está escuchando archivos de música del servidor

- Asegúrese de que el servidor es compatible con el receptor.
- Si descarga o copia archivos grandes en su ordenador, la reproducción podría interrumpirse. Cierre todos los programas que no está utilizando, use un ordenador más potente o utilice un servidor dedicado.
- Si el servidor está proporcionando archivos de música grandes al mismo tiempo a varios dispositivos conectados en red, la red podría sobrecargarse y la reproducción podría interrumpirse. Reduzca el número de dispositivos de reproducción en la red, actualice su red o use un conmutador en lugar de un concentrador.

Imposible conectarse al receptor desde un explorador web

- Si utiliza DHCP, puede que su enrutador no asigne siempre la misma dirección IP al receptor, por lo que si no consigue conectar con un servidor o una emisora de radio por Internet, vuelva a comprobar la dirección IP del receptor.
- Compruebe la “Network Setup” (Configuración de la red).

Reproducción de dispositivos USB

No se puede acceder a los archivos de música de un dispositivo USB

- Asegúrese de que el dispositivo USB está conectado correctamente.
- El receptor admite dispositivos USB compatibles con la clase de dispositivos de almacenamiento masivo USB. No obstante, la reproducción podría no ser posible con algunos dispositivos USB aunque sean compatibles con la clase de dispositivos de almacenamiento masivo USB.
- Los dispositivos de memoria USB con funciones de seguridad no se pueden reproducir.

Otros

Consumo de energía en espera

- En los siguientes casos, el consumo de energía puede llegar a un máximo de 32 W:
 1. Está utilizando la toma de puerto universal.
 2. “Network Control” se establece en “Enable” en el ajuste “Network Setup”.

La pantalla no funciona

- La pantalla se desactiva cuando se selecciona el modo Pure Audio.

Las funciones no funcionan

- Para utilizar **RI**, debe realizar una conexión **RI** y una conexión de audio analógica (RCA) entre el componente y el receptor, incluso si están conectados digitalmente (→ página 16).
- Si Zona 2 está seleccionado, las funciones de **RI** no estarán disponibles.

El receptor contiene un microordenador para el procesamiento de señales y las funciones de control. En ocasiones muy poco frecuentes, las interferencias graves, el ruido de una fuente externa o la electricidad estática puede provocar que se bloquee. En el caso poco probable de que esto sucediera, desconecte el cable de alimentación de la toma de pared, espere como mínimo cinco segundos y conéctelo de nuevo.

Onkyo no se hace responsable de los daños causados por malas grabaciones debidas a un funcionamiento anómalo de la unidad (por ejemplo, no cubre los gastos de alquiler de CD). Antes de grabar información importante, asegúrese de que el material se grabará correctamente.

Antes de desconectar el cable de alimentación de la toma de pared, ajuste el receptor en el modo de reposo.

Especificaciones

Sección del amplificador

Potencia nominal de salida	(Norteamérica) Potencia continua mínima de 80 vatios por canal, cargas de 8 Ω, 2 canales activos de 20 Hz a 20 kHz con una distorsión armónica total máxima del 0,08 % (FTC) Potencia continua mínima de 100 vatios por canal, cargas de 6 Ω, 2 canales activos de 1 kHz con una distorsión armónica total máxima del 0,1 % (FTC) (Europa) 2 canales × 130 W a 6 Ω, 1 kHz, 1 canal activo del 1% (IEC)
Energía dinámica	180 W (3 Ω, frontal) 160 W (4 Ω, frontal) 100 W (8 Ω, frontal)
THD +N (distorsión armónica total + ruido)	0,08 % (20 Hz–20 kHz, media potencia)
Factor de amortiguación	60 (1 kHz, 8 Ω)
Impedancia y sensibilidad de entrada	200 mV / 47 kΩ (LINE) 2,5 mV / 47 kΩ (PHONO MM)
Impedancia y nivel de salida de RCA nominal	200 mV / 2,2 kΩ (REC OUT)
Impedancia y nivel de salida de RCA máximo	2 V / 2,2 kΩ (REC OUT)
Sobrecarga de Phono	60 mV (MM, 1 kHz, 0,5 %)
Respuesta de frecuencia	5 Hz–100 kHz / +1 dB–3 dB
Características de control de tono	±10 dB, 50 Hz (BASS) ±10 dB, 20 kHz (TREBLE)
Relación señal-ruido	106 dB (LINE, IHF-A) 80 dB (PHONO MM, IHF-A)
Impedancia de los altavoces	4 Ω–16 Ω

Sección de vídeo

Impedancia y sensibilidad de entrada/nivel de salida	1 Vp-p / 75 Ω (compuesto)
--	---------------------------

Sección de sintonizador

■ FM

Intervalo de frecuencia de sintonización	(Norteamérica) 87,5 MHz – 107,9 MHz (Europa) 87,5 MHz – 108,0 MHz RDS
--	--

■ AM

Intervalo de frecuencia de sintonización	(Norteamérica) 530 kHz–1710 kHz (Europa) 522/530 kHz–1611/1710 kHz
--	---

Canal de presintonía	40
----------------------	----

General

Fuente de alimentación	(Norteamérica) 120 V CA, 60 Hz (Europa) 230 V CA, 50 Hz
Consumo de energía	(Norteamérica) 3,1 A (Europa) 295 W
Consumo de energía sin sonido	(Norteamérica) 55 W (Europa) 45 W
Consumo de energía en reposo	(Norteamérica) 0,2 W (Europa) 0,3 W
Dimensiones (An × Al × P)	435 × 149,5 × 328 mm (17-1/8" × 5-7/8" × 12-15/16")
Peso	(Norteamérica) 8,6 kg (19 lbs.) (Europa) 8,8 kg (19.4 lbs)

■ Entradas de vídeo

Compuesto	BD/DVD, VCR/DVR, CBL/SAT, GAME
-----------	--------------------------------

■ Salidas de vídeo

Compuesto	MONITOR OUT, VCR/DVR
-----------	----------------------

■ Entradas de audio

Entradas digitales	Ópticas: 2 Coaxiales: 2
Entradas analógicas	PHONO, CD, TV/TAPE, GAME, CBL/SAT, BD/DVD, VCR/DVR

■ Salidas de audio

Salidas analógicas	TV/TAPE, VCR/DVR
Salidas de preamplificador	L/R, SUBWOOFER, ZONE 2 L/R
Salidas de altavoz	SPEAKERS A SPEAKERS B
Auriculares	1 (6,3 ø)

■ Otros

Ethernet	1
Entrada/salida IR	1/1
USB	1 (frontal)
Puerto universal	1
	1

Las especificaciones y las funciones están sujetas a cambios sin previo aviso.

Memo

Memo

ONKYO®

ONKYO SOUND & VISION CORPORATION

2-1, Nisshin-cho, Neyagawa-shi, OSAKA 572-8540, JAPAN
Tel: 072-831-8023 Fax: 072-831-8163
<http://www.onkyo.com/>

ONKYO U.S.A. CORPORATION

18 Park Way, Upper Saddle River, N.J. 07458, U.S.A.
Tel: 800-229-1687, 201-785-2600 Fax: 201-785-2650
<http://www.us.onkyo.com/>

ONKYO EUROPE ELECTRONICS GmbH

Liegnitzerstrasse 6, 82194 Groebenzell, GERMANY
Tel: +49-8142-4401-0 Fax: +49-8142-4401-555
<http://www.eu.onkyo.com/>

ONKYO EUROPE ELECTRONICS GmbH (UK BRANCH)

The Coach House 81A High Street, Marlow, Buckinghamshire, SL7 1AB, UK
Tel: +44-(0)1628-473-350 Fax: +44-(0)1628-401-700

ONKYO CHINA LIMITED

Unit 1 & 12, 9/F, Ever Gain Plaza Tower 1, 88, Container Port Road, Kwai Chung,
N.T., Hong Kong. Tel: 852-2429-3118 Fax: 852-2428-9039
<http://www.ch.onkyo.com/>

ONKYO CHINA PRC

1301, 555 Tower, No.555 West NanJin Road, Jin an, Shanghai,
China 200041, Tel: 86-21-52131366 Fax: 86-21-52130396

SN 29400686A

(C) Copyright 2011 ONKYO SOUND & VISION CORPORATION Japan. All rights reserved.

I1103-2



* 2 9 4 0 0 6 8 6 A *