

**A8V-XE**

**ASUS®**

**Carte mère**

F2235

Première édition  
Janvier 2006

**Copyright © 2006 ASUSTeK COMPUTER INC. Tous droits réservés.**

Aucun extrait de ce manuel, incluant les produits et logiciels qui y sont décrits, ne peut être reproduit, transmis, transcrit, stocké dans un système de restitution, ou traduit dans quelque langue que ce soit sous quelque forme ou quelque moyen que ce soit, à l'exception de la documentation conservée par l'acheteur dans un but de sauvegarde, sans la permission écrite expresse de ASUSTeK COMPUTER INC. ("ASUS").

La garantie sur le produit ou le service ne sera pas prolongée si (1) le produit est réparé, modifié ou altéré, à moins que cette réparation, modification ou altération ne soit autorisée par écrit par ASUS; ou (2) si le numéro de série du produit est dégradé ou manquant.

ASUS FOURNIT CE MANUEL "TEL QUE" SANS GARANTIE D'AUCUNE SORTE, QU'ELLE SOIT EXPRESSE OU IMPLICITE, COMPRENANT MAIS SANS Y ETRE LIMITE LES GARANTIES OU CONDITIONS DE COMMERCIALISATION OU D'APTITUDE POUR UN USAGE PARTICULIER. EN AUCUN CAS ASUS, SES DIRECTEURS, CADRES, EMPLOYES OU AGENTS NE POURRONT ETRE TENUS POUR RESPONSABLES POUR TOUT DOMMAGE INDIRECT, SPECIAL, SECONDAIRE OU CONSECUTIF (INCLUANT LES DOMMAGES POUR PERTE DE PROFIT, PERTE DE COMMERCE, PERTE D'UTILISATION DE DONNEES, INTERRUPTION DE COMMERCE ET EVENEMENTS SEMBLABLES), MEME SI ASUS A ETE INFORME DE LA POSSIBILITE DE TELS DOMMAGES PROVENANT DE TOUT DEFAUT OU ERREUR DANS CE MANUEL OU DU PRODUIT.

LES SPECIFICATIONS ET INFORMATIONS CONTENUES DANS CE MANUEL SONT FOURNIES A TITRE INFORMATIF SEULEMENT, ET SONT SUJETTES A CHANGEMENT A TOUT MOMENT SANS AVERTISSEMENT ET NE DOIVENT PAS ETRE INTERPRETEES COMME UN ENGAGEMENT DE LA PART D'ASUS. ASUS N'ASSUME AUCUNE RESPONSABILITE POUR TOUTE ERREUR OU INEXACTITUDE QUI POURRAIT APPARAITRE DANS CE MANUEL, INCLUANT LES PRODUITS ET LOGICIELS QUI Y SONT DECRITS.

Les produits et noms de sociétés qui apparaissent dans ce manuel ne sont utilisés que dans un but d'identification ou d'explication dans l'intérêt du propriétaire, sans intention de contrefaçon.

# Table des matières

Notes .....	vi
Informations sur la sécurité.....	vii
Sécurité en opération.....	vii
A propos de ce manuel .....	viii
A8V-XE: les caractéristiques en bref.....	x

## Chapitre 1: Introduction au produit

1.1	Bienvenue ! .....	1-2
1.2	Contenu de la boîte .....	1-2
1.3	Fonctions spéciales.....	1-3
1.3.1	Points forts du produit.....	1-3
1.3.2	Fonctions innovantes ASUS .....	1-4
1.4	Avant de commencer .....	1-5
1.5	Vue générale de la carte mère.....	1-6
1.5.1	Orientation de montage.....	1-6
1.5.2	Pas de vis.....	1-6
1.5.3	Layout de la carte mère .....	1-7
1.6	Central Processing Unit (CPU) .....	1-8
1.6.1	Vue générale.....	1-8
1.6.2	Installer le CPU .....	1-8
1.6.3	Installer le dissipateur et le ventilateur du CPU.....	1-10
1.7	Mémoire système.....	1-12
1.7.1	Vue générale.....	1-12
1.7.2	Configurations mémoire .....	1-12
1.7.3	Installer un module DIMM .....	1-15
1.7.4	Enlever un module DIMM .....	1-15
1.8	Slots d'extension .....	1-16
1.8.1	Installer une carte d'extension.....	1-16
1.8.2	Configurer une carte d'extension.....	1-16
1.8.3	Slots PCI.....	1-18
1.8.4	Slot PCI Express x16 .....	1-18
1.8.5	Slot PCI Express x1 .....	1-18
1.9	Jumpers .....	1-19
1.10	Connecteurs.....	1-21
1.7.1	Connecteurs arrières.....	1-21

# Table des matières

1.7.2	Connecteurs internes.....	1-22
<b>Chapitre 2: Le BIOS</b>		
2.1	Gérer et mettre à jour votre BIOS .....	2-2
2.1.1	Créer une disquette bootable .....	2-2
2.1.2	Mise à jour du BIOS .....	2-3
2.1.3	Sauvegarder le BIOS.....	2-5
2.1.4	Utilitaire ASUS CrashFree BIOS 2 .....	2-6
2.1.5	Utilitaire ASUS EZ Flash.....	2-8
2.1.6	Utilitaire ASUS Update .....	2-9
2.2	Le setup du BIOS .....	2-12
2.2.1	L'écran de menu du BIOS.....	2-13
2.2.2	Barre de menu.....	2-13
2.2.3	Barre de légende.....	2-14
2.2.4	Éléments de menu .....	2-14
2.2.5	Éléments de sous-menu .....	2-14
2.2.6	Champs de configuration .....	2-14
2.2.7	Fenêtre Pop-up .....	2-15
2.2.8	Aide générale .....	2-15
2.3	Main menu (menu principal).....	2-16
2.3.1	System Time .....	2-16
2.3.2	System Date .....	2-16
2.3.3	Legacy Diskette A .....	2-16
2.3.4	Primary and Secondary IDE Master/Slave .....	2-17
2.3.5	HDD SMART Monitoring.....	2-18
2.4	Advanced menu (menu avancé) .....	2-19
2.4.1	JumperFree Configuration.....	2-19
2.4.2	CPU Configuration .....	2-21
2.4.3	Chipset.....	2-21
2.4.4	PCI PnP.....	2-23
2.4.5	Onboard Devices Configuration.....	2-25
2.4.6	USB Configuration.....	2-26
2.5	Power menu (menu alimentation).....	2-27
2.5.1	ACPI Suspend Type.....	2-27
2.5.2	ACPI APIC Support .....	2-27

# Table des matières

2.5.3	APM Configuration .....	2-28
2.5.4	Hardware Monitor.....	2-29
2.6	Boot menu (menu de boot).....	2-30
2.6.1	Boot Device Priority .....	2-31
2.6.2	Removable Drives.....	2-31
2.6.3	Hard Disk Drives.....	2-31
2.6.4	Boot Settings Configuration .....	2-32
2.6.5	Security.....	2-33
2.7	Exit menu (menu sortie).....	2-35

## Chapitre 3: Support logiciel

3.1	Installer un système d'exploitation.....	3-2
3.2	Informations sur le CD de support.....	3-2
3.2.1	Lancer le CD de support .....	3-2
3.2.2	Menu Drivers .....	3-3
3.2.3	Menu Utilities .....	3-4
3.2.4	Menu Make Disk .....	3-5
3.2.5	Menu Manual .....	3-6
3.2.6	Informations de contact ASUS.....	3-7

## Notes

### Rapport Fédéral de la Commission des Communications

Ce dispositif est conforme à l'alinéa 15 des règles établies par la FCC. L'opération est sujette aux 2 conditions suivantes:

- Ce dispositif ne peut causer d'interférence nuisible, et
- Ce dispositif se doit d'accepter toute interférence reçue, incluant toute interférence pouvant causer des résultats indésirés.

Cet équipement a été testé et s'est avéré être conforme aux limites établies pour un dispositif numérique de classe B, conformément à l'alinéa 15 des règles de la FCC. Ces limites sont conçues pour assurer une protection raisonnable contre l'interférence nuisible à une installation réseau. Cet équipement génère, utilise et peut irradier de l'énergie à fréquence radio et, si non installé et utilisé selon les instructions du fabricant, peut causer une interférence nocive aux communications radio. Cependant, il n'est pas exclu qu'une interférence se produise lors d'une installation particulière. Si cet équipement cause une interférence nuisible au signal radio ou télévisé, ce qui peut-être déterminé par l'arrêt puis le réamorçage de celui-ci, l'utilisateur est encouragé à essayer de corriger l'interférence en s'aidant d'une ou plusieurs des mesures suivantes:

- Réorientez ou remplacez l'antenne de réception.
- Augmentez l'espace de séparation entre l'équipement et le récepteur.
- Reliez l'équipement à une sortie sur un circuit différent de celui auquel le récepteur est relié.
- Consultez le revendeur ou un technicien expérimenté radio/TV pour de l'aide.



---

L'utilisation de câbles protégés pour le raccordement du moniteur à la carte de graphique est exigée pour assurer la conformité aux règlements de la FCC. Les changements ou les modifications apportés à cette unité n'étant pas expressément approuvés par la partie responsable de la conformité pourraient annuler l'autorité de l'utilisateur à manipuler cet équipement.

---

### Rapport du Département Canadien des Communications

Cet appareil numérique ne dépasse pas les limites de classe B en terme d'émissions de nuisances sonore, par radio, par des appareils numériques, et ce conformément aux réglementations d'interférence par radio établies par le département canadien des communications.

**(Cet appareil numérique de la classe B est conforme à la norme ICES-003 du Canada.)**

# Informations sur la sécurité

## Sécurité électrique

- Pour éviter tout risque de choc électrique, débranchez le câble d'alimentation de la prise de courant avant de toucher au système.
- Lorsque vous ajoutez ou enlevez des composants, vérifiez que les câbles d'alimentation sont débranchés avant de relier les câbles de signal. Si possible, déconnectez tous les câbles d'alimentation du système avant d'ajouter un périphérique.
- Avant de connecter ou de déconnecter les câbles de signal de la carte mère, vérifiez que tous les câbles d'alimentation soient bien débranchés.
- Demandez l'assistance d'un professionnel avant d'utiliser un adaptateur ou une rallonge. Ces appareils risquent d'interrompre le circuit de terre.
- Vérifiez que votre alimentation délivre la tension électrique adaptée à votre pays. Si vous n'en êtes pas certain, contactez votre fournisseur électrique local.
- Si l'alimentation est cassée, n'essayez pas de la réparer vous-même. Contactez votre revendeur.

## Sécurité en opération

- Avant d'installer la carte mère et d'y ajouter des périphériques, prenez le temps de bien lire tous les manuels livrés dans la boîte.
- Avant d'utiliser le produit, vérifiez que tous les câbles soient bien branchés et que les câbles d'alimentation ne soient pas endommagés. Si vous relevez le moindre dommage, contactez votre revendeur immédiatement.
- Pour éviter les court-circuits, gardez les clips, les vis et les agrafes loin des connecteurs, des slots, des sockets et de la circuiterie.
- Évitez la poussière, l'humidité et les températures extrêmes. Ne placez pas le produit dans une zone susceptible de devenir humide.
- Placez le produit sur une surface stable.
- Si vous avez des problèmes techniques avec votre produit contactez un technicien qualifié ou appelez votre revendeur.



Le symbole représentant une benne à roue barré, indique que le produit (équipement électrique et électronique) ne doit pas être placé dans un conteneur à ordures ménagères. Veuillez consulter les réglementations locales en matière de rejets de produits électriques.

# A propos de ce manuel

Ce manuel contient toutes les informations nécessaires à l'installation et à la configuration de la carte mère.

## Comment ce guide est organisé

Ce manuel contient les parties suivantes:

- **Chapitre 1: Introduction au produit**  
Ce chapitre décrit les fonctions de la carte mère et les technologies qu'elle supporte. Il liste aussi les procédures de configuration matérielles nécessaires lors de l'installation de composants système. Il inclut une description des jumpers et connecteurs de la carte mère.
- **Chapitre 2: Le BIOS**  
Ce chapitre explique comment changer les paramètres système via les menus du BIOS. Une description des paramètres du BIOS est aussi fournie.
- **Chapitre 3: Support logiciel**  
Ce chapitre décrit le contenu du CD de support livré avec la boîte de la carte mère.

## Où trouver plus d'informations

Reportez-vous aux sources suivantes pour plus d'informations sur les produits.

### 1. Site web ASUS

**Le site web ASUS offre des informations à jour sur le matériel ASUS et sur les logiciels afférents. Reportez-vous aux informations de contact ASUS.**

### 2. Documentation optionnelle

**Le contenu livré avec votre produit peut inclure de la documentation optionnelle telle que des coupons de garantie, qui peuvent avoir été ajoutés par votre revendeur. Ces documents ne font pas partie du contenu standard.**



## Conventions utilisées dans ce guide

Pour être certains que vous effectuez certaines tâches correctement, veuillez prendre notes des symboles suivants.



**DANGER/AVERTISSEMENT:** Ces informations vous permettront d'éviter de vous blesser lors de la réalisation d'une tâche.



**ATTENTION:** Ces informations vous permettront d'éviter d'endommager les composants lors de la réalisation d'une tâche.



**IMPORTANT:** Instructions que vous DEVEZ suivre pour mener à bien une tâche.



**NOTE:** Astuces et informations additionnelles pour vous aider à mener une tâche à bien.

## Typographie

### Texte en gras

*Italique*

<touche>

Indique un menu ou un élément à sélectionner

Met l'accent sur une phrase ou un mot

Une touche entourée par les symboles supérieurs et inférieurs indique une touche à presser

Exemple: <Entrée> signifie que vous devez presser la touche Entrée

<touche1>+<touche2>

Si vous pressez deux touches ou plus en même temps, le nom des touches est lié par un signe +

Exemple: <Ctrl+Alt+D>

### Commande

Signifie que vous devez taper la commande exactement comme indiqué, et fournir l'élément demandé ou la valeur attendue entre les crochets

Exemple: Au prompt DOS, tapez la ligne:

**awdf~~l~~ash A8V-XE.BIN**

## A8V-XE: les caractéristiques en bref

<b>CPU</b>	Socket 939 pour processeur AMD® Athlon™ 64FX/ Athlon™ 64 X2/ Athlon™ 64/ Sempron Supporte la technologie AMD Cool 'n' Quiet™
<b>Chipset</b>	Northbridge: VIA® K8T890 Southbridge: VIA® VT8251
<b>Bus système</b>	2000/ 1600 MHz
<b>Mémoire</b>	Architecture mémoire double canal 4 x emplacements DIMM 184 broches acceptant les modules mémoire unbuffered ECC/non-ECC DDR 400/333/266 MHz Supporte jusqu'à 4 Go de mémoire système
<b>Slots d'extension</b>	1 x slot PCI-E x16 pour carte graphique 2 x slots PCI-E x1 3 x slots PCI
<b>Stockage</b>	Le chipset VIA®VT8251 supporte: <ul style="list-style-type: none"> <li>- 2 x connecteurs Ultra DMA 133/100/66/33 supportant jusqu'à quatre périphériques IDE</li> <li>- 4 x périphériques Serial ATA 3Go/s pour configurations RAID 0, RAID 1, RAID 0+1, RAID 5 et JBOD</li> </ul>
<b>Audio</b>	CODEC audio Haute définition ADI AD1986A SoundMax 6 canaux Supporte les technologies Jack Sensing et Enumeration Supporte une interface d sortie S/PDIF
<b>USB</b>	Supporte jusqu'à 8 ports USB 2.0
<b>LAN</b>	LAN PHY Realtek RTL8201CL 10/100M
<b>Fonctions spéciales ASUS</b>	ASUS C.P.R. (CPU Parameter Recall) ASUS JumperFree ASUS MyLogo ASUS EZ Flash ASUS CrashFree BIOS 2 SFS (Stepless Frequency Selection) de 200MHz jusqu'à 300 MHz avec un incrément de 1MHz
<b>BIOS</b>	4 Mo de ROM Flash, BIOS Award, PnP, DMI2.0, WfM2.0, SM BIOS 2.3
<b>Panneau arrière</b>	1 x port parallèle 1 x port Serial 1 x port clavier PS/2 1 x port souris PS/2 1 x port RJ45 4 x ports USB 2.0/1.1 1 x port audio 6 canaux 1 x port S/PDIF Out (Coaxial)

(continue page suivante)

## A8V-XE: les caractéristiques en bref

<b>Connecteurs internes</b>	1 x connecteur pour lecteur de disquettes 2 x connecteurs IDE 4 x connecteurs Serial ATA 1 x connecteur d'alimentation ATX 24 broches 1 x connecteur d'alimentation ATX 4 broches 12 V 2 x connecteurs USB pour 4 ports USB 2.0 additionnels 1 x connecteur GAME/MIDI 1 x connecteur Front panel High Definition Audio 1 x connecteur S/PDIF out Connecteurs CPU/Chassis Fan Connecteurs CD/ AUX audio-in Connecteur Chassis Intrusion Connecteur System panel
<b>Gestion</b>	Wfm2.0, DMI2.0, WOL by PME, WOR by PME, PXE, RPL
<b>Contenu du CD de support</b>	Pilotes ASUS PC Probe II Utilitaire ASUS LiveUpdate Logiciel anti-virus
<b>Format</b>	ATX: 30.5 cm x 21.0 cm

\*Les spécifications peuvent changer sans avertissement.

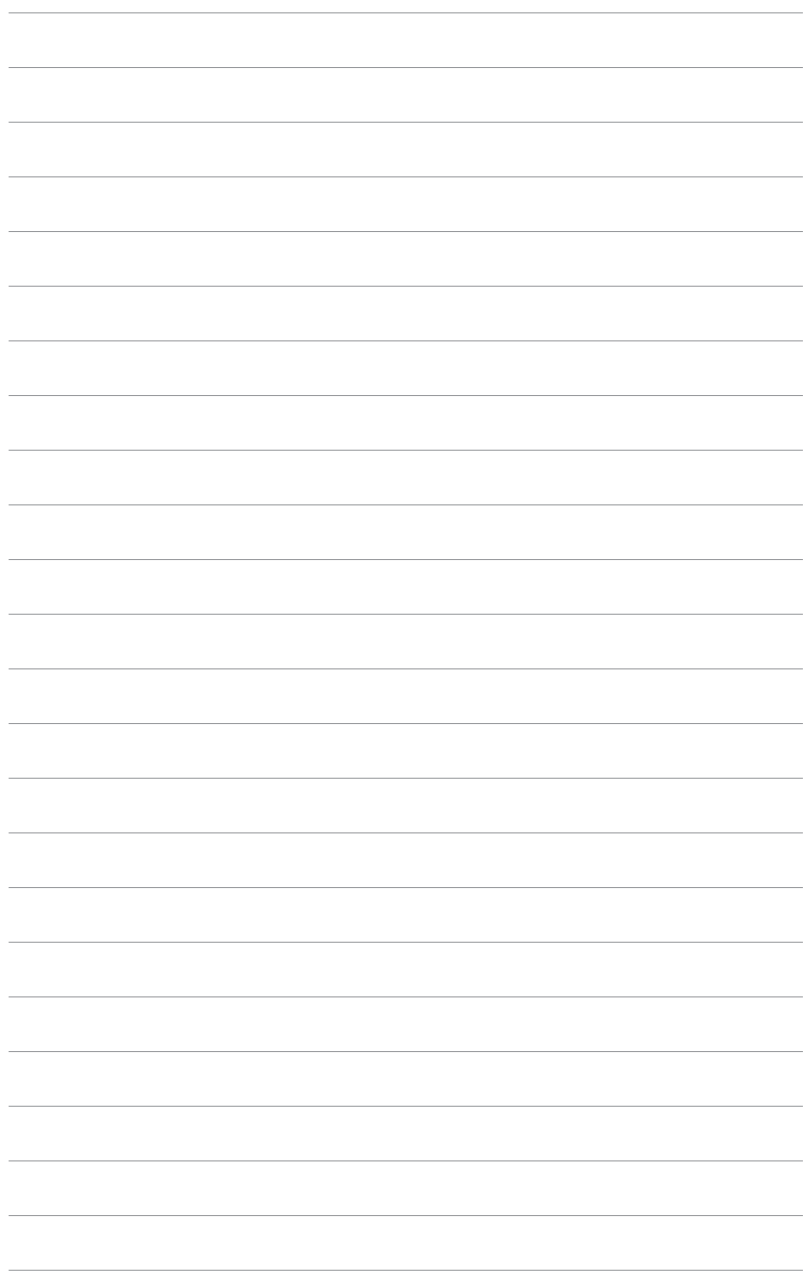

Ce chapitre décrit les fonctions de la carte mère et les technologies qu'elle incorpore.

# 1 Introduction au produit

## 1.1 Bienvenue !

**Merci pour votre achat d'une carte mère ASUS® A8V-XE !**

La carte mère offre les technologies les plus récentes associées à des fonctionnalités nouvelles qui en font un nouveau digne représentant de la qualité des cartes mères ASUS !

Avant de commencer à installer la carte mère, vérifiez le contenu de la boîte grâce à la liste ci-dessous.

## 1.2 Contenu de la boîte

Vérifiez que la boîte de la carte mère contienne bien les éléments suivants.

<b>Carte mère</b>	carte mère ASUS A8V-XE
<b>Câbles</b>	1 x câble FD/ATA 2 en 1 1 x câble d'alimentationSATA 1 x câble SATA
<b>Accessoires</b>	"I/O shield" pour l'arrière du boîtier
<b>CD d'applications</b>	CD de support des cartes mères ASUS
<b>Documentation</b>	Manuel de l'utilisateur



Si l'un des éléments ci-dessus était manquant ou endommagé, contactez votre revendeur.

## 1.3 Fonctions spéciales

### 1.3.1 Points forts du produit

#### Dernière technologie de processeur et architectures 64 bits

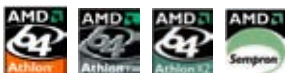

Les processeurs AMD Athlon™ 64FX, Athlon™ 64, Athlon™ 64 X2, et AMD Sempron™ sont basés sur l'architecture 64 bits et 32 bits d'AMD, qui représente la première introduction sur le marché de la technologie x86-64. Ces processeurs permettent un bond en avant indéniable en matière de compatibilité, performance, protection de l'investissement, et réduction des coûts de développement. Voir page 1-8 pour les détails.

#### Audio Haute définition ADI SoundMAX



Le CODEC audio HD 6 canaux AD1986A embarqué offre un son de haute qualité et permet de détecter et d'identifier automatiquement le type de périphériques connectés aux ports audio d'E/S. Il notifie aussi l'utilisateur d'une mauvaise connection. Voir pages 1-21 et 1-22 pour plus de détails.

#### Technologie Serial ATA 3Go/s



La carte mère supporte la technologie Serial ATA 3 Go/s via les interfaces Serial ATA. Le Serial ATA II 3 Go/s offre deux fois plus de bande passante par rapport aux produits Serial ATA ainsi que de nouvelles fonctions, telles que Native Command Queueing (NCQ), un algorithme d'implémentation Power Management (PM). La spécification SATA permet l'emploi de câbles plus fins, plus souples, et des exigences de voltage plus faibles. Voir pages 1-24 pour les détails.

#### Technologie AMD Cool 'n' Quiet™



La carte mère supporte la technologie AMD Cool 'n' Quiet™ permettant de changer dynamiquement vitesse, voltage, et consommation d'énergie du CPU en accord avec la charge système.

#### Support de la mémoire double canal DDR



Grâce à la technologie Double Data Rate (DDR), la carte mère supporte jusqu'à 4Go de mémoire système via des DIMM DDR400/333/266. Le bus mémoire 400MHz ultra rapide fournit la bande passante nécessaire pour les dernières applications 3D, multimédia, et Internet. Voir page 1-12.

## Technologie USB 2.0

La carte mère embarque la technologie Universal Serial Bus 2.0 (480 Mbps) qui augmente énormément les vitesses de connexion par rapport à l'USB 1.1 (12 Mbps). L'USB 2.0 est rétro-compatible avec l'USB 1.1. Voir pages 1-20 et 1-26 pour plus de détails.

## Prêt pour le son numérique S/PDIF

Cette carte mère intègre une connectivité simplifiée pour ressortir sur un système audio home cinéma via un connecteur de sortie S/PDIF (SONY-PHILIPS Digital Interface). Il permet de transférer du contenu audio numérique sans avoir à le convertir en format analogique tout en gardant la meilleure qualité de signal. Voir pages 1-22 pour les détails.

## Interface PCI Express™

La carte mère supporte complètement la technologie PCI Express, la dernière technologie d'E/S qui accroît la vitesse du bus PCI. Le PCI Express affiche une interconnexion série point-à-point entre les périphériques et permet des fréquences plus élevées et le transport des données par paquets. Cette interface à grande vitesse est compatible d'un point de vue logiciel avec les spécifications PCI existantes. Voir page 1-18 pour les détails.

## 1.3.2 Fonctions innovantes ASUS

### C.P.R. (CPU Parameter Recall)

La fonction C.P.R. du BIOS de la carte mère permet une reconfiguration automatique du BIOS à ses valeurs par défaut lorsque le système plante à cause d'un overclocking trop agressif. Cette fonction permet de ne pas avoir à ouvrir le boîtier pour procéder à un Clear CMOS. Éteignez le système, rebootez et les anciens paramètres du système seront restaurés.

### CrashFree BIOS 2

Cette fonction vous permet de restaurer le BIOS original depuis le CD de support au cas où le code du BIOS ou ses données seraient corrompus. Cette protection vous évitera d'avoir à racheter une ROM en cas de problème. Voir page 2-6 pour plus de détails.

### ASUS MyLogo™

Cette fonction vous permet de personnaliser et d'ajouter du style à votre système grâce à des logos de boot personnalisés.

### ASUS EZ Flash BIOS

Avec ASUS EZ Flash, vous pouvez facilement mettre à jour le BIOS, même avant de charger le système d'exploitation. Avec cette fonction, vous n'avez pas besoin d'utiliser un utilitaire DOS ou de booter à partir d'une disquette. Voir page 2-8 pour les détails.



## 1.4 Avant de commencer

Prenez note des précautions suivantes avant d'installer la carte mère ou d'en modifier les paramètres.



- Débranchez le câble d'alimentation de la prise murale avant de toucher aux composants.
- Utilisez un bracelet anti-statique ou touchez un objet métallique relié au sol (comme l'alimentation) pour vous décharger de toute électricité statique avant de toucher aux composants.
- Tenez les composants par les coins pour ne pas toucher les circuits imprimés.
- Lorsque vous désinstallez le moindre composant, placez-le sur une surface antistatique ou remettez-le dans son emballage d'origine.
- **Avant d'installer ou de désinstaller un composant, assurez-vous que l'alimentation ATX soit éteinte et que le câble d'alimentation soit bien débranché.** Ne pas le faire risque de provoquer des dégâts sur la carte mère, sur les périphériques et/ou sur les composants.

### LED embarquée

La carte mère est livrée avec une LED qui s'allume lorsque le système est sous tension, en veille ou en mode "soft-off". Elle doit vous servir à vous rappeler de bien éteindre le système et de débrancher le câble d'alimentation avant de connecter ou de déconnecter le moindre composant sur la carte mère. L'illustration ci-dessous indique l'emplacement de cette LED.

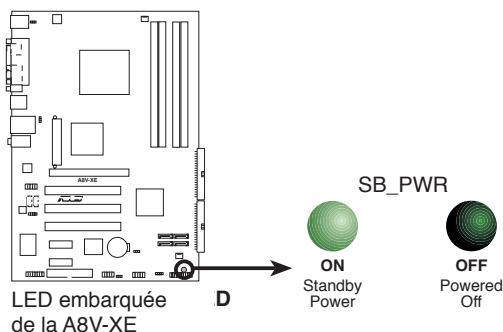

## 1.5 Vue générale de la carte mère

Avant d'installer la carte mère, étudiez bien la configuration de votre boîtier pour vous assurer que votre carte mère puisse y être installée.



Assurez-vous d'avoir bien débranché l'alimentation du boîtier avant d'installer ou de désinstaller la carte mère. Si vous ne le faites pas vous risquez de vous blesser et d'endommager la carte mère.

### 1.5.1 Orientation de montage

Lorsque vous installez la carte mère, vérifiez que vous la montez dans le boîtier dans le bon sens. Le côté qui porte les connecteurs externes doit être à l'arrière du châssis, comme indiqué sur l'image ci-dessous.

### 1.5.2 Pas de vis

Placez six (6) vis dans les trous indiqués par des cercles pour fixer la carte mère au châssis.



Ne vissez pas trop fort ! Vous risqueriez d'endommager la carte mère.

Placez ce côté vers l'arrière du châssis

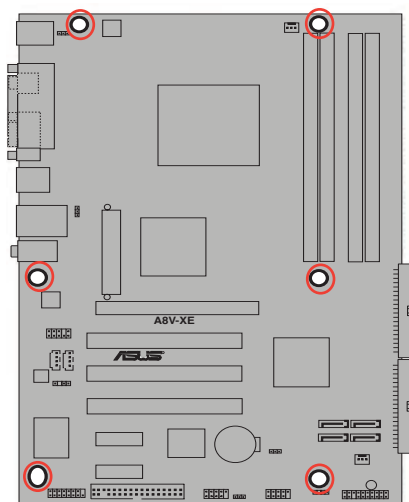

# 1.5.3 Layout de la carte mère

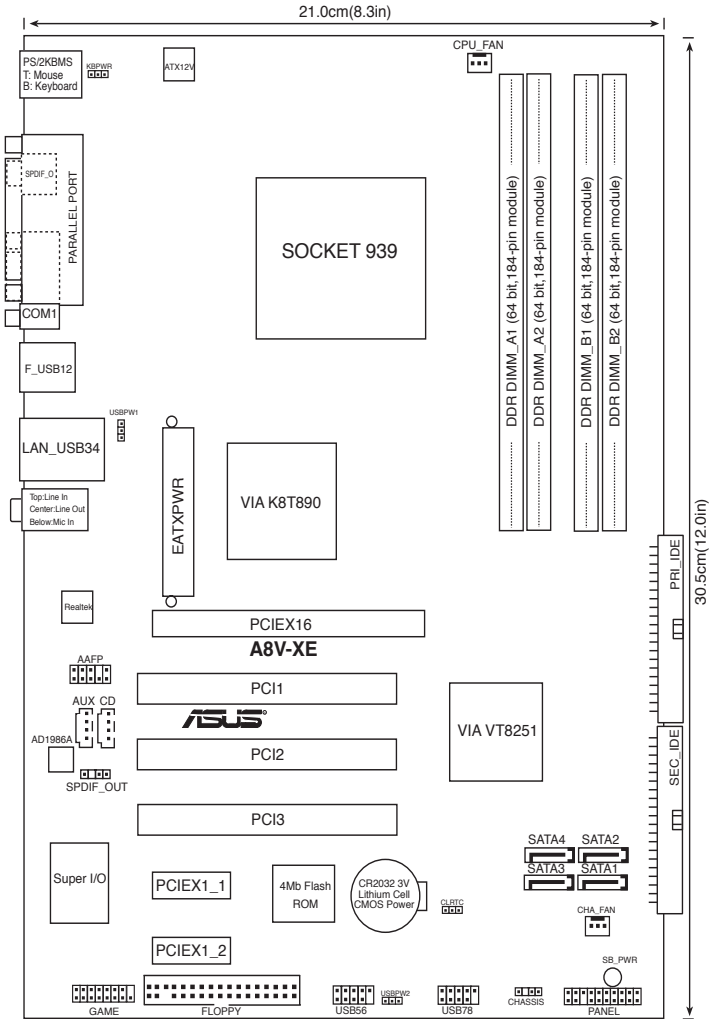

## 1.6 Central Processing Unit (CPU)

### 1.6.1 Vue générale

La carte mère est équipée d'un socket 939 broches ZIF (Zero Insertion Force) conçu pour les processeurs AMD Athlon™ 64FX, AMD Athlon 64™, AMD Athlon 64 X2 ou AMD Sempron™.

La largeur du bus de données (128-bits) de ces processeurs permet d'exécuter des applications plus rapidement que les processeurs 32 bits ou 64 bits.

Notez sur le schéma que le CPU est doté d'une marque dorée sur l'un de ses coins. Cette marque doit correspondre à un endroit bien précis du socket pour assurer d'une installation correcte.

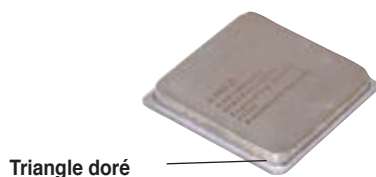

### 1.6.2 Installer le CPU

Pour installer un CPU:

1. Localisez le socket du CPU sur la carte mère.

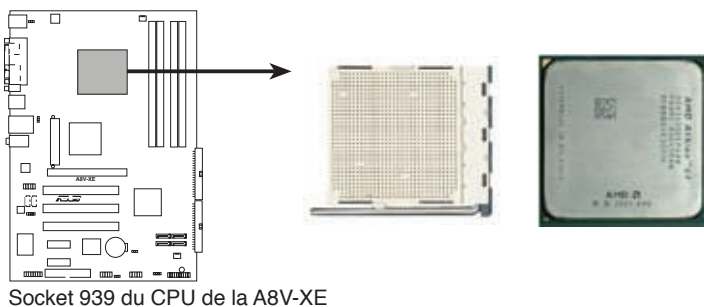

Avant d'installer le CPU, vérifiez que le socket soit face à vous et que le levier est à votre gauche.

2. Devérrouillez le socket en pressant sur le levier, puis soulevez-le dans un angle de 90°-100°.



Assurez-vous que le levier du socket soit bien à un angle de 90°-100°, sinon le CPU risquerait de ne pas être correctement inséré.

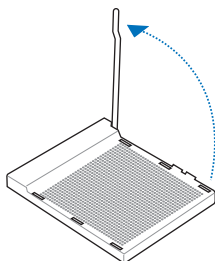

3. Placez le CPU sur le socket, en vous assurant que la marque en forme de triangle doré soit bien placée en bas à gauche du socket.
4. Insérez avec précaution le CPU dans le socket jusqu'à ce qu'il soit bien en place.

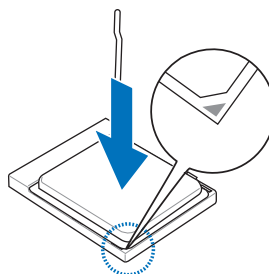

Le CPU ne peut être placé que dans un seul sens. **NE FORCEZ PAS** sur le CPU pour le faire entrer dans le socket pour éviter de plier les broches du socket et/ou d'endommager le CPU !

5. Lorsque le CPU est bien en place, baissez le levier du socket pour sécuriser le CPU. Un léger cliquetis vous indique que le CPU est bien en sécurisé.

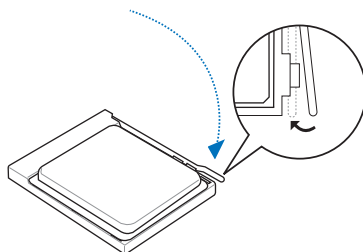

### 1.6.3 Installer le dissipateur et le ventilateur du CPU

Le processeur AMD Athlon™ 64FX, Athlon™ 64X2, AMD Athlon 64™ ou AMD Sempron™ nécessite un dissipateur thermique et un ventilateur d'une conception spécifique pour assurer des performances et des conditions thermiques optimales.

Pour installer l'ensemble dissipateur-ventilateur du CPU:

1. Positionnez le dissipateur sur le CPU installé, en vous assurant que le dissipateur est bien fixé à la base du module de rétention.



- Le module de rétention est pré-installé sur la carte mère à l'achat.
- Il n'est pas nécessaire de retirer la base du module de rétention lors de l'installation du CPU ou de tout autre composant de la carte mère.
- Lors de l'installation d'un dissipateur autre que celui fournit avec le CPU, assurez-vous que la pâte thermique est bien étalée sur le dissipateur et le CPU avant d'installer l'ensemble dissipateur-ventilateur.

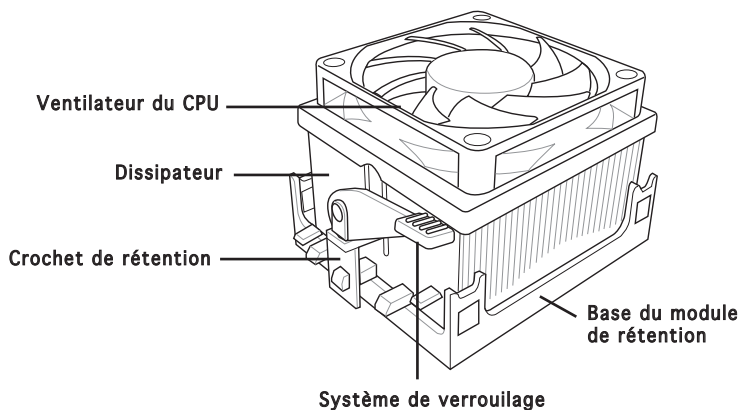

La boîte de votre processeur doit contenir les instructions d'installation du CPU, et de l'ensemble dissipateur-ventilateur. Si les instructions contenues dans cette section ne correspondent pas la documentation du CPU, suivez cette dernière.

2. Attachez un des crochets de rétention à la base du module de rétention.

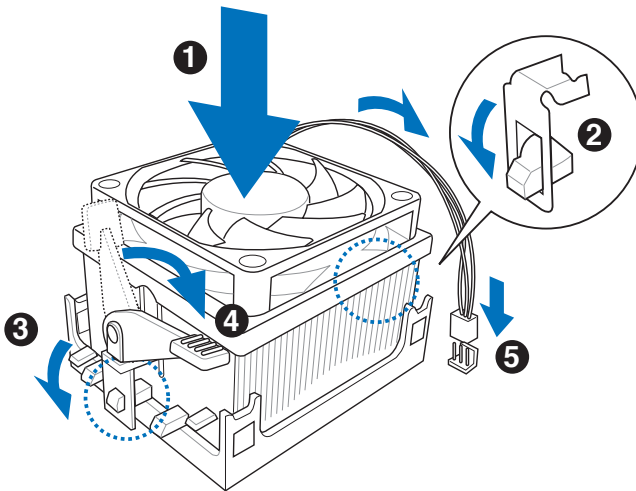

3. Alignez l'autre crochet de rétention (situé à côté du loquet) à la base du module de rétention. Un léger cliquetis vous informe que le crochet est bien en place.



Assurez-vous que l'ensemble dissipateur/ventilateur s'assemble parfaitement à la base du module de rétention, sinon vous ne pourrez pas correctement insérer les crochets de rétention

4. Abaissez le crochet de rétention vers le mécanisme de rétention pour fixer le dissipateur et le ventilateur à la base du module.
5. Lorsque l'ensemble dissipateur-ventilateur est en place, connectez le câble du ventilateur CPU au connecteur CPU\_FAN de la carte mère.

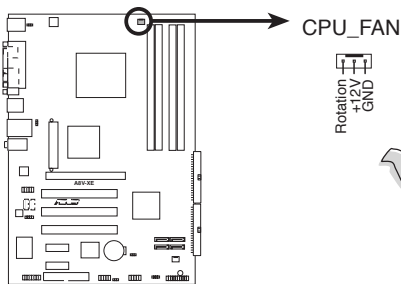

Connecteur CPU\_FAN de la A8V-XE



N'oubliez pas de connecter le connecteur CPU\_FAN ! Des erreurs de monitoring matériel pourraient se produire si vous n'utilisez pas ce connecteur.

## 1.7 Mémoire système

### 1.7.1 Vue générale

La carte mère est équipée de quatre sockets Dual Inline Memory Modules (DIMM) Double Data Rate (DDR).

Le schéma suivant illustre l'emplacement des sockets:

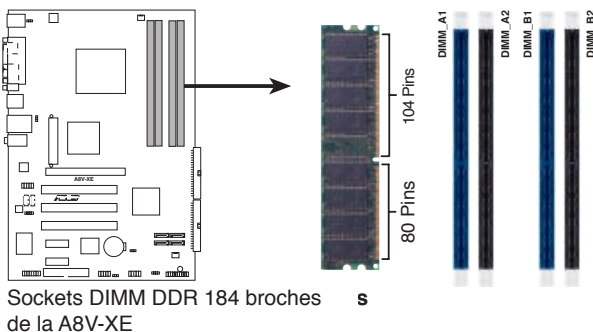

Canal	Sockets
Canal A	DIMM_A1 et DIMM_A2
Canal B	DIMM_B1 et DIMM_B2

### 1.7.2 Configurations mémoire

Vous pouvez installer des DIMM unbuffered ECC ou non-ECC de DDR de 64Mo, 128 Mo, 256 Mo, 512 Mo, et 1 Go dans les sockets en utilisant les configurations mémoire décrites dans cette section.



- Lors de l'installation de quatre modules mémoire DDR d' 1 Go, le système peut ne détecter qu'un maximum de 3 Go de mémoire système en raison de l'allocation d'adresse physique. Cette limitation ne concerne que les systèmes utilisant Windows® XP 32 bits puisque celui-ci ne supporte pas le mode PAE (Physical Address Extension).
- Il est recommandé d'installer moins de 3Go de mémoire système lors de l'utilisation du système d'exploitation Windows® XP 32bits.
- Installez toujours des DIMM dotés de la même valeur CAS latency. Pour une compatibilité optimale, il est recommandé d'acheter des modules mémoire de même marque. Référez-vous à la liste des fabricants agréés de DDR400 page 1-14 pour plus de détails.



## Tableau 1 Configurations mémoire recommandées

Mode		Sockets			
		DIMM_A1	DIMM_A2	DIMM_B1	DIMM_B2
Single-channel	(1)	—	—	Peuplé	—
Dual-channel*	(1)	Peuplé	—	Peuplé	—
	(2)	Peuplé	Peuplé	Peuplé	Peuplé

\* N'utilisez que des paires de DIMM DDR identiques.

\* Pour une configuration double canal (3), vous pouvez:

- installer des DIMM identiques sur les quatre sockets **Ou**
- installer une paire DIMM identique sur DIMM\_A1 et DIMM\_B1 (sockets bleus)

## DDR400 Qualified Vendors List (liste des fabricants agréés)

Taille	Fabricant	Modèle	CL	Marque	Face(s)	Composant	Support DIMM		
							A	B	C
256MB	KINGSTON	V58C2256804SAT5(ECC)	N/A	N/A	SS	KVR400X72C3A/256	•	•	•
512MB	KINGSTON	V58C2256804SAT5(ECC)	N/A	N/A	DS	KVR400X72C3A/512	•	•	•
512MB	KINGSTON	Heat-Sink Package	N/A	N/A	DS	KHX3200A/512	•	•	•
256MB	KINGSTON	D3208DL3T-5A	N/A	N/A	SS	KVR400X64C3A/256	•	•	•
256MB	KINGSTON	A2S56D30BTP	N/A	N/A	SS	KVR400X64C3A/256	•	•	•
512MB	KINGSTON	V58C2256804SAT5	N/A	N/A	DS	KVR400X64C3A/512	•	•	•
512MB	KINGSTON	HYSDU12822BT-D43	N/A	N/A	SS	KVR400X64C3A/512	•	•	•
1024MB	KINGSTON	HYB25D512800BE-5B	N/A	N/A	DS	KVR400X64C3A/1G	•	•	•
256MB	SAMSUNG	K4H560838E-TCCC(ECC)	N/A	SAMSUNG	SS	M381L3223ETM-CCC	•	•	•
512MB	SAMSUNG	K4H560838E-TCCC(ECC)	N/A	SAMSUNG	DS	M381L6423ETM-CCC	•	•	•
512MB	SAMSUNG	K4H560838F-TCCC	N/A	SAMSUNG	DS	M368L6423FTN-CCC	•	•	•
256MB	MICRON	MT46V32M8TG-5BC	N/A	MICRON	SS	MT8VDDT3264AG-40BCB	•	•	•
512MB	MICRON	MT46V32M8TG-5BC	N/A	MICRON	DS	MT16VDDT6464AG-40BCB	•	•	•
256MB	Infineon	HYB25D256800CE-5C	3	Infineon	SS	HYS64D32300HU-5-C	•	•	•
512MB	Infineon	HYB25D256800CE-5C	N/A	Infineon	DS	HYS64D64320HU-5-C	•	•	•
256MB	Infineon	HYB25D512160CE-5C	3	Infineon	SS	HYS64D32301HU-5-C	•	•	•
1024MB	Infineon	HYB25D512800CE-5B	3	Infineon	DS	HYS64D128320HU-5-C	•	•	•
256MB	CORSAIR	W942508BH-5	N/A	N/A	SS	CMX256A-3200C2PT	•	•	•
512MB	CORSAIR	V32M8-5	N/A	N/A	DS	V5S12MB400	•	•	•
1024MB	CORSAIR	Heat-Sink Package	N/A	N/A	DS	TWINX2048-3200C2	•	•	•
256MB	Hynix	HYSDU56822DT-D43	N/A	N/A	SS	HYMD2326468DJ-D43	•	•	•
256MB	Transcend	K4H560838F-TCCC	3	SAMSUNG	SS	TS32MLD64V4F3	•	•	•
512MB	Transcend	K4H560838F-TCCC	3	SAMSUNG	DS	TS64MLD64V4F3	•	•	•
1024MB	Transcend	K4H510838B-TCCC	3	SAMSUNG	DS	TS128MLD64V4J	•	•	•
256MB	A DATA	K4H560838E-TCCC	3	SAMSUNG	SS	MDOSS6F3G31YOK1EOZ	•	•	•
512MB	A DATA	K4H560838F-TCCC	3	SAMSUNG	DS	MDOSS6F3H41YON1EOZ	•	•	•
256MB	A DATA	HYSDU56822CT-D43	3	Hynix	SS	MDOHY6F3G31YON1EOZ	•	•	•
512MB	A DATA	HYSDU56822CT-D43	3	Hynix	DS	MDOHY6F3H41YON1EOZ	•	•	•
256MB	A DATA	ADD8608A8A-5B	2.5	N/A	SS	MDOADS5F3G31YOD1EOZ	•	•	•
512MB	A DATA	ADD8608A8A-5B	2.5	N/A	DS	MDOADS5F3H41YOD1EOZ	•	•	•
256MB	KINGMAX	KDL388P4LA-50	N/A	N/A	SS	MPXB62D-38KT3R	•	•	•
512MB	KINGMAX	KDL388P4LA-50	N/A	N/A	DS	MPXC22D-38KT3R	•	•	•
256MB	crucial	Heat-Sink Package	2	Ballistix	SS	BL32642402.8TG	•		
512MB	crucial	Heat-Sink Package	2	Ballistix	DS	BL64642402.16TG	•		

**Face(s):** SS - Simple face      DS - Double face

**Support DIMM:**

- A - supporte un module inséré sur un quelconque slot bleu en configuration Single-channel.
- B - supporte une paire de modules insérés dans les slots bleus ou noirs comme une paire en configuration Dual-channel.
- C - supporte 4 modules insérés dans les slots bleus et noirs comme deux paires en configuration Dual-channel.



Visitez le site web ASUS pour obtenir la dernière liste des modules de mémoire DDR400 qualifiés.

## 1.7.3 Installer un module DIMM



Débranchez l'alimentation avant d'ajouter ou de retirer des modules DIMM ou tout autre composant système. Ne pas le faire risquerait d'endommager la carte mère et les composants.

1. Déverrouillez un socket DIMM en pressant les clips de rétention vers l'extérieur.
2. Alignez un module DIMM sur le socket de sorte que l'encoche sur le module corresponde à l'ergot sur le socket.

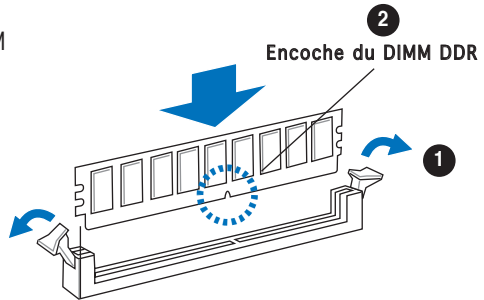

Clip de rétention déverrouillé



Un DIMM DDR est doté d'une encoche, ce qui lui permet de ne pouvoir être inséré dans le socket que dans un seul sens. Ne forcez pas sur le module pour éviter de l'endommager.

3. Insérez fermement le module DIMM dans le socket jusqu'à ce que les clips se remettent en place d'eux-mêmes et que le module soit bien en place.

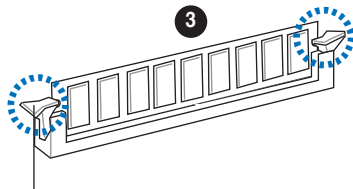

Clip de rétention verrouillé

## 1.7.4 Enlever un module DIMM

Pour enlever un module DIMM:

1. Pressez en même temps les clips de rétention vers l'extérieur pour déverrouiller le module DIMM.

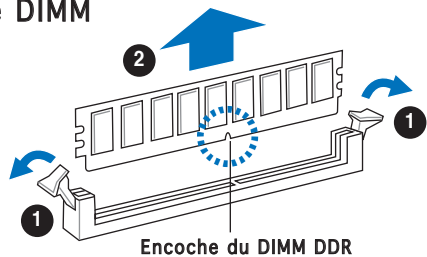

Soutenez le module avec vos doigts lorsque vous pressez sur les clips de rétention. Le module pourrait être endommagé s'il est éjecté avec trop de force.

2. Enlevez le module DIMM du socket.

## 1.8 Slots d'extension

Plus tard, vous pourrez avoir besoin d'installer des cartes d'extension. La section suivante décrit les slots et les cartes d'extension supportées.



---

Assurez-vous de bien débrancher le câble d'alimentation avant d'ajouter ou de retirer des cartes d'extension. Ne pas le faire risquerait de vous blesser et d'endommager les composants de la carte mère.

---

### 1.8.1 Installer une carte d'extension

Pour installer une carte d'extension:

1. Avant d'installer la carte d'extension, lisez bien la documentation livrée avec cette dernière et procédez aux réglages matériels nécessaires pour accueillir cette carte.
2. Ouvrez le boîtier (si votre carte mère est montée dans un châssis).
3. Enlevez l'équerre correspondant au slot dans lequel vous désirez installer la carte. Conservez la vis.
4. Alignez le connecteur de la carte avec le slot et pressez fermement jusqu'à ce que la carte soit bien installée dans le slot.
5. Fixez la carte au châssis avec la vis que vous avez ôtée plus tôt.
6. Refermez le châssis.

### 1.8.2 Configurer une carte d'extension

Après avoir installé la carte, configurez-la en ajustant les paramètres logiciels.

1. Allumez le système et procédez aux modifications de BIOS nécessaires, si besoin. Voir chapitre 4 pour plus de détails concernant le BIOS.
2. Assignez un IRQ à la carte. Reportez-vous aux tableaux de la page suivante.
3. Installez les pilotes de la carte d'extension.

## Assignation standard des IRQ

IRQ	Priorité	Fonction standard
0	1	Horloge système
1	2	Contrôleur clavier
2	-	IRQ programmable
3	11	Port Communications (COM2)*
4	12	-
5	13	IRQ holder for PCI steering*
6	14	Contrôleur disquettes
7	15	Port imprimante (LPT1)*
8	3	CMOS Système/Horloge temps réel
9	4	IRQ holder for PCI steering*
10	5	Port MIDI*
11	6	IRQ holder for PCI steering*
12	7	Port souris compatible PS/2*
13	8	Processeur données numériques
14	9	Canal IDE Primaire
15	10	Canal IDE Secondaire

\* Ces IRQs sont habituellement disponibles pour les périphériques ISA ou PCI.

## Assignation des IRQ pour cette carte mère

	A	B	C	D	E	F	G	H
Slot PCI 1	partagé	—	—	—	—	—	—	—
Slot PCI 2	—	partagé	—	—	—	—	—	—
Slot PCI 3	—	—	partagé	—	—	—	—	—
Slot PCI Express x16	partagé	—	—	—	—	—	—	—
Slot PCI Express x1 - 1	partagé	—	—	—	—	—	—	—
Slot PCI Express x1 - 2	partagé	—	—	—	—	—	—	—
Contrôleur USB embarqué 0	partagé	—	—	—	—	—	—	—
Contrôleur USB embarqué 1	—	—	partagé	—	—	—	—	—
Contrôleur USB embarqué 2	—	partagé	—	—	—	—	—	—
Contrôleur USB embarqué 3	—	—	—	partagé	—	—	—	—
Contrôleur EHCI embarqué	—	—	partagé	—	—	—	—	—
Contrôleur SATA embarqué	—	partagé	—	—	—	—	—	—
Contrôleur audio embarqué	—	partagé	—	—	—	—	—	—
Contrôleur LAN embarqué	partagé	—	—	—	—	—	—	—



Lors de l'utilisation de cartes PCI sur des slots partagés, assurez-vous que les drivers supportent la fonction "Share IRQ" ou que les cartes ne nécessitent pas d'assignations IRQ. Auquel cas, des conflits risquent de survenir entre deux groupes PCI, rendant le système instable et la carte PCI inutilisable.

### 1.8.3 Slot PCI Express x1

Cette carte mère supporte des cartes réseau PCI Express x1, des cartes SCSI et toute autre carte conforme aux spécifications PCI Express. L'illustration montre une carte réseau installée sur un port PCI Express x1.



### 1.8.4 Slots PCI

Les slots PCI supportent des cartes telles que les cartes réseau, SCSI, USB et toute autre carte conforme au standard PCI. L'illustration montre une carte réseau installée sur un port PCI.



---

Avant d'utiliser une carte graphique PCI, assurez-vous d'avoir réglé l'élément Graphics Adapter Priority sur PCI/Int-VGA dans le BIOS.

---

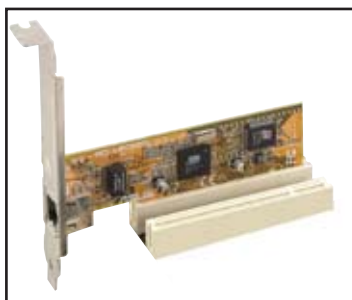

### 1.8.5 Slot PCI Express x16

Cette carte mère supporte des cartes graphiques PCI Express x16 conformes aux spécifications PCI Express. L'illustration montre une carte graphique installée sur un slot PCI Express x16.



## 1.9 Jumpers

### 1. Clear RTC RAM (CLRRTC)

Ce jumper vous permet d'effacer la Real Time Clock (RTC) RAM du CMOS. Vous pouvez effacer les données date, heure et paramètres setup en effaçant les données de la CMOS RTC RAM. La pile bouton intégrée alimente les données de la RAM dans le CMOS, incluant les paramètres système tels que les mots de passe.

Pour effacer la RTC RAM:

1. Eteignez l'ordinateur et débranchez l'alimentation.
2. Retirez la pile.
3. Passez le jumper des pins 1-2 (par défaut) aux pins 2-3. Maintenez le capuchon sur les pins 2-3 pendant 5~10 secondes, puis replacez-le sur les pins 1-2.
4. Remettez la pile.
5. Branchez l'alimentation et démarrez l'ordinateur.
6. Maintenez la touche <Suppr> enfoncée lors du boot et entrez dans le BIOS pour ré-entrer les données.

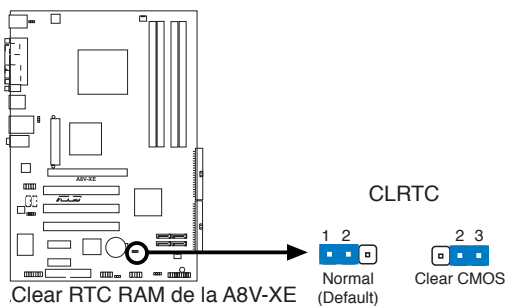

Sauf en cas d'effacement de la RTC RAM, ne bougez jamais le jumper des pins CLRRTC de sa position par défaut. Enlever le jumper provoquerait une défaillance de boot.

## 2. USB device wake-up (3-pin USBPW1, USBPW2)

Passer ce jumper sur +5V pour sortir l'ordinateur du mode S1 (CPU stoppé, DRAM rafraîchie, système fonctionnant en mode basse consommation) en utilisant les périphériques USB connectés. Passez sur +5VSB pour sortir des modes S3 et S4. (pas d'alimentation CPU, DRAM en rafraîchissement lent, système fonctionnant en mode basse consommation).

Le jumper USBPW1 est réservé aux ports USB arrière. Le jumper USBPW2 est réservé aux connecteurs USB internes.

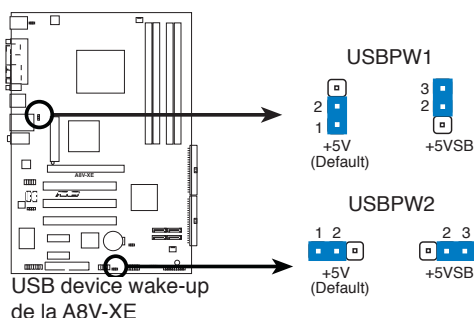

USB device wake-up de la A8V-XE



- La fonction USB device wake-up nécessite une alimentation capable de délivrer 500mA sur le +5VSB pour chaque port USB; sinon le système ne démarrerait pas.
- Le courant total consommé ne doit pas excéder la capacité de l'alimentation (+5VSB) que ce soit en condition normale ou en veille.

## 3. Keyboard power (3-pin KBPWR)

Ce jumper vous permet d'activer ou de désactiver la fonction de réveil au clavier. Passez ce jumper sur les pins 2-3 (+5VSB) si vous voulez réveiller l'ordinateur lorsque vous pressez une touche du clavier (la barre d'espace par défaut). Cette fonction nécessite une alimentation ATX capable de délivrer au moins 1A sur le +5VSB, et un réglage du BIOS correspondant.

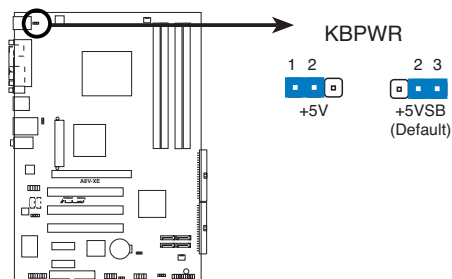

Paramètres d'alimentation du clavier de la A8V-XE



## 1.10 Connecteurs

### 1.10.1 Connecteurs arrières

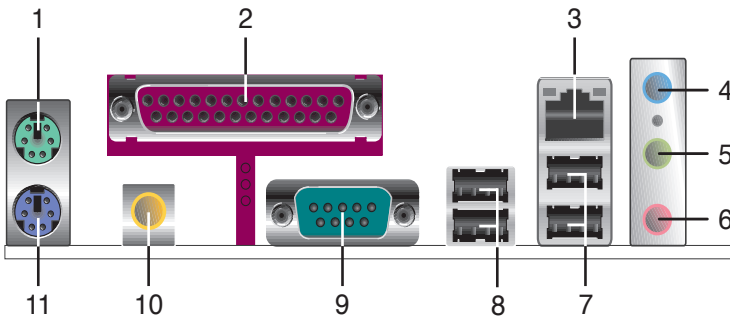

1. **Port souris PS/2 (vert)**. Ce port accueille une souris PS/2.
2. **Port parallèle**. Ce port 25 broches sert à être relié à une imprimante parallèle, à un scanner ou à d'autres périphériques.
3. **Port LAN (RJ-45)**. Ce port permet une connexion Gigabit vers un Local Area Network (LAN) via un hub réseau. Référez-vous au tableau ci-dessous pour la description des LED du port LAN.

#### Indicateurs LED du port LAN

SPEED LED	
Statut	Description
Vert (Right)	Connexion 10 Mbps
Orange (gauche)	Connexion 100 Mbps

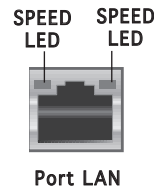

4. **Port line In (bleu clair)**. Ce port accueille un lecteur de cassette, de CD, de DVD ou d'autres sources audio.
5. **Port line Out (vert)**. Ce port accueille un casque ou un haut parleur. En configuration 4 et 6 canaux, la fonction de ce port devient Front Speaker Out.
6. **Port Microphone (rose)**. Ce port sert à accueillir un microphone.



Reportez-vous au tableau de configuration audio à la page suivante pour une description de la fonction des ports audio en configuration 2,4, ou 6 canaux.

## Configuration audio 2, 4, ou 6 canaux

Port	2 canaux	4 canaux	6 canaux
Bleu clair	Line In	Back Surround	Back Surround
Vert	Line Out	Front Speaker Out	Front Speaker Out
Rose	Mic In	Mic In	Center/Base

- Ports USB 2.0 3 et 4.** Ces deux ports Universal Serial Bus (USB) 4 broches sont disponibles pour la connexion de périphériques USB 2.0.
- Ports USB 2.0 1 et 2.** Ces deux ports Universal Serial Bus (USB) 4 broches sont disponibles pour la connexion de périphériques USB 2.0.
- Port Serial.** Ce port peut accueillir une souris, un modem, ou tout autres périphériques supportant la norme Serial.
- Port de sortie coaxiale S/PDIF.** Ce port se connecte à un périphérique audio externe via un câble coaxial S/PDIF.
- Port clavier PS/2 (mauve).** Ce port accueille un clavier PS/2.

### 1.10.2 Connecteurs internes

#### 1. Connecteur pour lecteur de disquettes (34-1 pin FLOPPY)

Ce connecteur accueille le câble pour lecteur de disquette (FDD). Insérez un bout du câble dans le connecteur sur la carte mère, puis l'autre extrémité à l'arrière du lecteur de disquette.



La Pin 5 du connecteur a été enlevée pour empêcher une mauvaise connexion lors de l'utilisation d'un câble FDD dont la pin 5 est couverte.

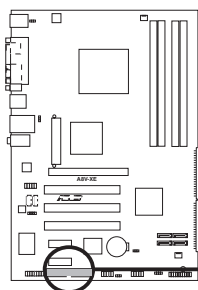

FLOPPY



PIN 1

Note: Orientez les marques rouges du câble du lecteur de disquettes sur la PIN 1

Connecteur pour lecteur de disquettes de la A8V-XE

## 2. Connecteurs IDE (40-1 pin PRI\_IDE, SEC\_IDE)

Ces connecteurs sont conçus pour les câbles Ultra DMA 133/100/66. Le câble Ultra DMA 133/100/66/33 possède trois connecteurs: un connecteur bleu pour le connecteur IDE primaire de la carte mère, un connecteur noir pour un périphérique esclave IDE Ultra DMA 133/100/66/33 (disque optique/lecteur de disque dur), et un connecteur gris pour un périphérique maître Ultra DMA 133/100/66 (lecteur de disque dur). Si vous installez deux disques durs, vous devrez configurer le deuxième en tant qu'esclave en paramétrant les jumpers en conséquence. Référez-vous à la documentation des disques durs pour la configuration des jumpers.



- La Pin 20 du connecteur IDE est enlevée pour correspondre au trou bouché du connecteur du câble Ultra DMA. Ceci est destiné à vous empêcher de brancher le câble IDE dans le mauvais sens.
- Utilisez le câble IDE 80 conducteurs pour les périphériques IDE Ultra DMA 133/100/66/33.

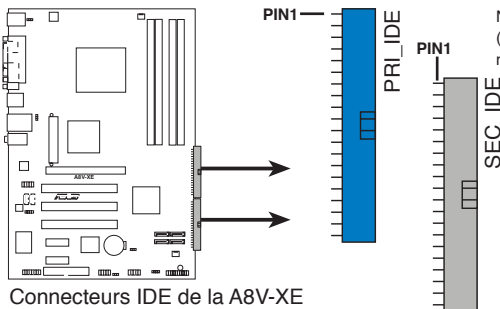

Note: Orientez les marques rouges (habituellement des zigzags) sur la nappe IDE vers la PIN 1

### 3. Connecteurs Serial ATA (7-pin SATA1, SATA2, SATA3, SATA4)

Ces connecteurs accueillent les câbles de signal Serial ATA pour disques durs Serial ATA. L'interface Serial ATA I actuelle permet des taux de transferts de 150 Mo/s, alors que le Serial ATA II permet des transferts jusqu'à 300 Mo/s, plus rapides que le standard "parallel ATA" avec 133 Mo/s.(DMA133).

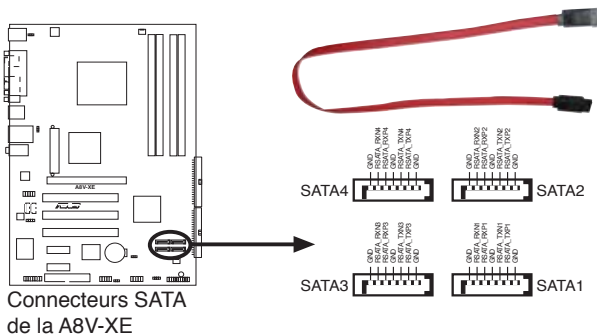

---

Installez Windows® XP Service Pack 1 ou Windows® 2000 Service Pack lorsque vous utilisez des périphériques Serial ATA.

---



---

Pour plus de détails sur les configurations RAID 0 et RAID 1, référez-vous au manuel RAID contenu dans le CD de support Voir page 3-5 pour les détails.

---

#### 4. Connecteurs de ventilation CPU et Châssis (3-pin CPU\_FAN, 3-pin CHA\_FAN)

Les connecteurs de ventilation supportent des ventilateurs de 350mA~740mA (8.88 W max.) ou un total de 1A~2.22A (26.64 W max.) à +12V. Connectez le câble des ventilateurs aux connecteurs de ventilation de la carte mère, en vous assurant que le fil noir de chaque câble corresponde à la broche de terre du connecteur.



N'oubliez pas de connecter les câbles des ventilateurs aux connecteurs de ventilation de la carte mère. Une trop faible circulation d'air dans le système risque d'endommager les composants de la carte mère. Ces connecteurs ne sont pas des jumpers ! N'Y PLACEZ PAS de capuchons de jumpers !

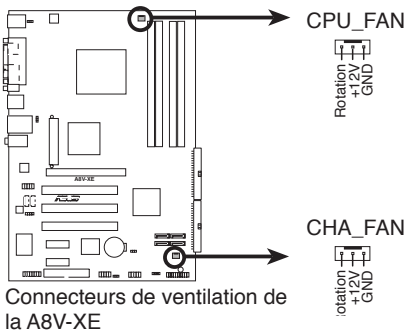

## 5. Connecteurs USB (10-1 pin USB56, USB78)

Ces connecteurs sont conçus pour quatre ports USB 2.0. Connectez le câble du module USB/GAME sur l'un de ces connecteurs puis installez le module sur un slot en ouvrant l'arrière du châssis. Ces ports USB sont conformes à la spécification USB 2.0 supportant des vitesses de connexion allant jusqu'à 480 Mbps.

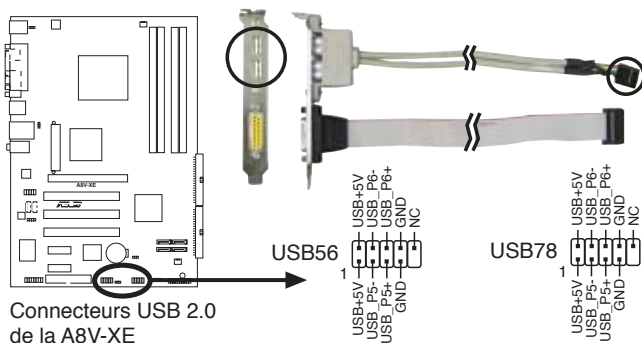

Connecteurs USB 2.0  
de la A8V-XE



Ne connectez JAMAIS un câble 1394 à des connecteurs USB. Vous risqueriez d'endommager la carte mère !



Le connecteur USB est à acheter séparément.

## 6. Connecteurs d'alimentation ATX (24-pin ATXPWR, 4-pin ATX12V)

Ces connecteurs sont destinés aux prises d'alimentation ATX. Les prises d'alimentation sont conçues pour ne pouvoir entrer dans ces connecteurs que dans un seul sens. Trouvez le bon sens et pressez jusqu'à ce que la prise soit bien en place.

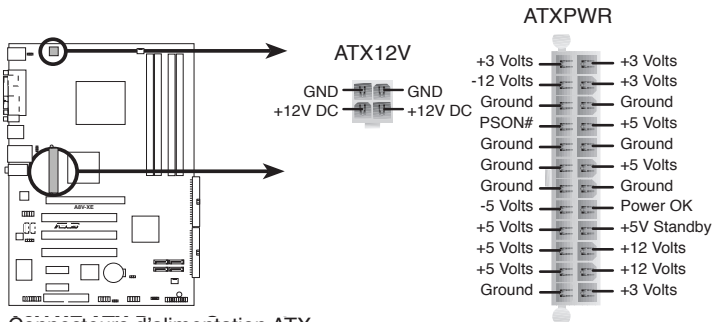

Connecteurs d'alimentation ATX  
de la A8V-XE



- L'utilisation d'une alimentation ATX 12 V conforme à la spécification 2.0 et délivrant un minimum de 300 W est recommandé. Cette alimentation est dotée de prises 24 broches et 4 broches.
- Lors de l'utilisation d'une alimentation ATX 12 V avec une prise 20 broches et 4 broches, assurez-vous qu'elle puisse délivrer un minimum de 15A sur le +12V, ainsi qu'une puissance minimale de 300 W. En cas d'insuffisance électrique le système risque de devenir instable ou de ne plus démarrer.
- N'oubliez pas de connecter la prise ATX +12 V 4 broches sinon le système ne booterait pas.
- Une alimentation plus puissante est recommandée lors de l'utilisation d'un système équipé de plusieurs périphériques. En cas d'insuffisance électrique le système risque de devenir instable ou ne plus démarrer.
- Vous devrez installer un alimentation plus puissante lors de l'installation de périphériques additionnels.

## 7. Connecteurs audio internes (4-pin CD,AUX)

Ces connecteurs vous permettent de recevoir une entrée audio stéréo depuis des sources sonores telles que des CD-ROM, des Tuners TV, ou des cartes MPEG.

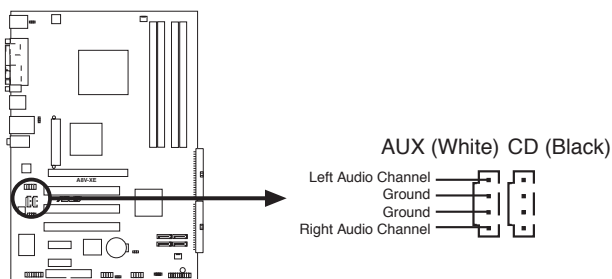

Connecteurs audio internes de la A8V-XE



Activez les fonctions CD-IN et AUX-IN de l'utilitaire audio lors de l'utilisation de ces connecteurs.

## 8. Connecteur port GAME/MIDI (16-1 pin GAME)

Ce connecteur est destiné au port GAME/MIDI. Connectez le câble du module USB/GAME à ce connecteur, puis installez le module sur une ouverture de slot à l'arrière du châssis. Le port GAME/MIDI sert à connecter un joystick ou un gamepad pour jouer à des jeux, et des périphériques MIDI pour jouer ou éditer de la musique.

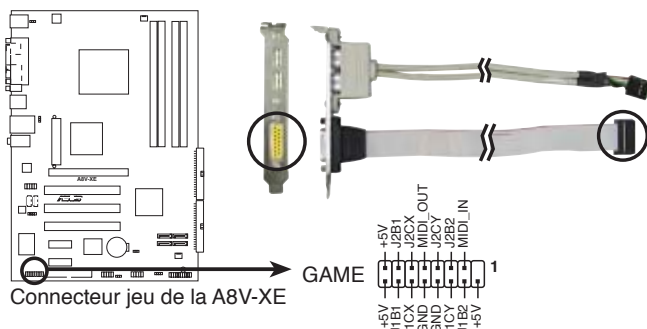

Connecteur jeu de la A8V-XE



Le module GAME/MIDE est à acheter séparément.



## 9. Connecteur audio numérique (4-1 pin SPDIF\_OUT)

Ce connecteur est réservé au module audio S/PDIF audio et offrant une sortie son avec une qualité numérique. Connectez un côté du câble audio S/PDIF à ce connecteur puis l'autre extrémité au module S/PDIF situé à l'arrière du châssis.



Le module S/PDIF est à acheter séparément.

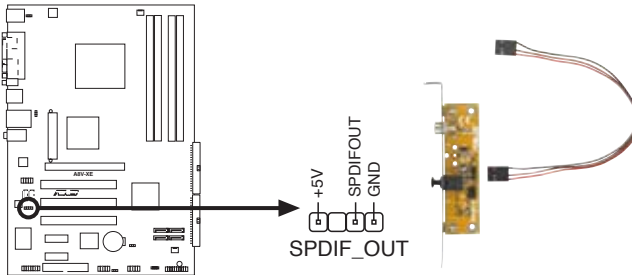

Connecteur audio numérique de la A8V-XE

## 10. Connecteur audio du panneau avant (10-1 pin AAFP)

Ceci est une interface pour le câble audio du panneau avant qui supporte l'audio Haute Définition ou de l'audio AC `97 standard. Connectez une extrémité du câble de ce module à ce connecteur.

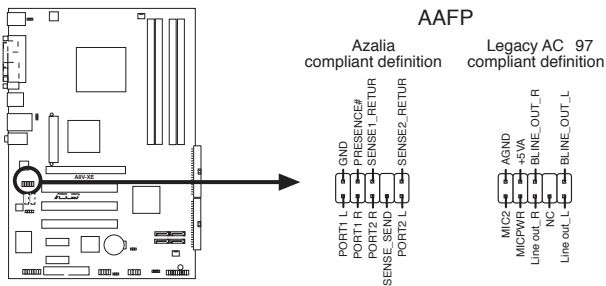

Connecteur audio du panneau avant de la A8V-XE



Il est recommandé de connecter un module audio haute définition à ce connecteur pour profiter des capacités audio haute définition de la carte mère.

## 11. Connecteur système (20-1 pin PANEL)

Ce connecteur supporte plusieurs fonctions présentes sur les châssis.

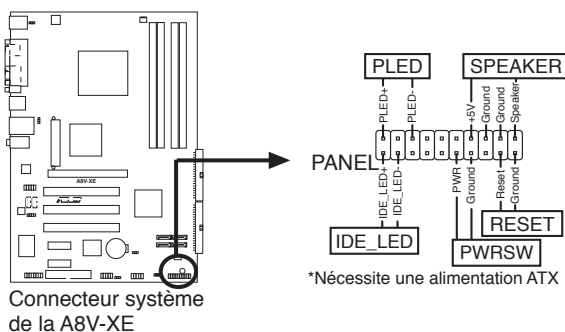

Le connecteur est doté de codes de couleurs pour une configuration plus facile. Reportez-vous à la description des connecteurs ci-dessous pour plus de détails.

- **LED d'alimentation système (Vert / 3 broches PLED)**  
Ce connecteur 3 broches sert pour la LED d'alimentation système. Connectez le câble "power LED" du boîtier sur ce connecteur. La LED d'alimentation système s'allume lorsque vous allumez le système et clignote lorsqu'il est en veille.
- **Activité HDD (Rouge / 2 broches IDE\_LED)**  
Ce connecteur 2 broches sert à la LED HDD Activity (activité du disque dur). Reliez le câble HDD Activity LED à ce connecteur. La LED IDE s'allume ou clignote lorsque des données sont lues ou écrites sur le disque dur.
- **Haut parleur d'alerte système (Orange / 4 broches SPEAKER)**  
Ce connecteur 4 broches sert au petit haut-parleur d'alerte du châssis. Ce petit haut-parleur vous permet d'entendre les bips d'alerte système.
- **Bouton d'alimentation ATX/Soft-off (Jaune / 2 broches PWRSW)**  
Ce connecteur sert au bouton d'alimentation du système. Appuyer sur le bouton d'alimentation (power) allume le système ou passe le système en mode VEILLE ou SOFT-OFF en fonction des réglages du BIOS. Presser le bouton d'alimentation pendant plus de quatre secondes lorsque le système est allumé éteint le système.
- **Bouton Reset (Bleu / 2 broches RESET)**  
Ce connecteur 2 broches est destiné au bouton "reset" du châssis. Il sert à redémarrer le système sans l'éteindre.

Ce chapitre vous explique comment changer les paramètres du système via les menus du Setup du BIOS. Une description des paramètres du BIOS est donnée.

# Le BIOS **2**

## 2.1 Gérer et mettre à jour votre BIOS

Les utilitaires suivants vous permettent de gérer et mettre à jour le Basic Input/Output System (BIOS).

1. **Utilitaire Award BIOS Flash** (Mets à jour le BIOS en mode DOS à l'aide d'une disquette de boot.)
2. **ASUS CrashFree BIOS 2** (Mise à jour du BIOS via une disquette bootable ou le CD de support lorsque le BIOS est corrompu.)
3. **ASUS EZ Flash** (Mise à jour BIOS sous DOS en utilisant une disquette lors du POST)
4. **ASUS Update** (Mise à jour du BIOS en environnement Windows®.)

Reportez-vous aux sections correspondantes pour plus de détails sur ces utilitaires.



---

Sauvegardez une copie du BIOS original de la carte mère sur une disquette bootable au cas où vous deviez restaurer le BIOS. Copiez le BIOS original en utilisant ASUS Update ou Award BIOS Flash.

---

### 2.1.2 Créer une disquette bootable

1. Procédez selon l'une des méthodes suivantes pour créer une disquette bootable.

#### Sous DOS

- a. Insérez une disquette de 1.44 Mo dans le lecteur.
- b. Au prompt tapez: format A:/S puis pressez <Entrée>.

#### Sous Windows® XP

- a. Insérez une disquette de 1.44 Mo dans le lecteur.
- b. Cliquez sur **Démarrer** puis **Poste de travail**.
- c. Sélectionnez l'icône du lecteur de disquette.
- d. Cliquez sur **Fichier** puis choisissez **Formater**. Une fenêtre de formatage apparaît.
- e. Choisissez **Créer une disquette de démarrage MS-DOS** dans les options de formatage puis cliquez sur **Formater**.

#### Sous Windows® 2000

Pour créer un ensemble de disquettes bootables sous Windows® 2000:

- a. Insérez une disquette formatée, haute densité 1.44 Mo dans le lecteur disquettes.

- b. Insérez le CD de Windows® 2000 dans le lecteur de CD.
  - c. Cliquez sur **Démarrer**, puis **Exécuter**.
  - d. Dans le champ tapez, **D:\bootdisk\makeboot a:**  
en partant du principe que D: est votre lecteur optique.
  - e. Pressez <Entrée>, puis suivez les instructions à l'écran pour continuer.
2. Copiez le BIOS original, ou le plus récent, sur la disquette bootable

## 2.1.2 Mise à jour du BIOS

Le Basic Input/Output System (BIOS) peut être mis à jour à l'aide de l'utilitaire AwardBIOS Flash. Suivez les instructions ci-dessous pour mettre à jour le BIOS grâce à cet utilitaire.

1. Téléchargez le dernier fichier de BIOS depuis le site web d'ASUS. Renommez le fichier en A8V-XE.BIN et sauvegardez-le sur une disquette.



Ne sauvegardez que le BIOS mis à jour sur la disquette pour éviter de charger le mauvais fichier de BIOS.

2. Copiez l'utilitaire AwardBIOS Flash (awdfash.exe) depuis le dossier **Software** du CD de support sur la disquette contenant la dernière version de BIOS.
3. Démarrez le système en mode DOS à l'aide de la disquette de boot précédemment créée.
4. Lorsque A:> apparaît, remplacez la disquette de boot avec la disquette contenant le nouveau fichier BIOS et l'utilitaire Award BIOS Flash.
5. Au prompt, tapez **awdfash** puis pressez press <Entrée>. L'écran de l'utilitaire Award BIOS Flash apparaît.

```

AwardBIOS Flash Utility for ASUS V1.01
(C) Phoenix Technologies Ltd. All Rights Reserved

For K8T890-8251-A8V-XE-00          DATE: 09/06/2005
Flash Type

File Name to Program: 

Message: Please input File Name!

```

- Saisissez le nom de fichier du BIOS dans le champ **File Name to Program**, puis pressez <Entrée>.

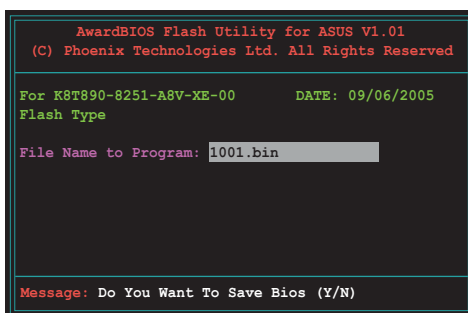

```
AwardBIOS Flash Utility for ASUS V1.01
(C) Phoenix Technologies Ltd. All Rights Reserved

For K8T890-8251-A8V-XE-00      DATE: 09/06/2005
Flash Type

File Name to Program: 1001.bin

Message: Do You Want To Save Bios (Y/N)
```

- Pressez sur <N> lorsque l'utilitaire vous demande de sauvegarder le BIOS. L'écran suivant apparaît.
- L'utilitaire vérifie le BIOS contenu dans la disquette et lance le processus de mise à jour du BIOS.

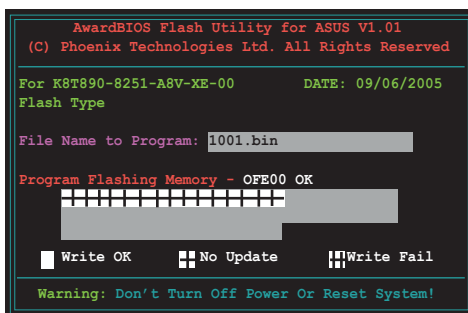

```
AwardBIOS Flash Utility for ASUS V1.01
(C) Phoenix Technologies Ltd. All Rights Reserved

For K8T890-8251-A8V-XE-00      DATE: 09/06/2005
Flash Type

File Name to Program: 1001.bin

Program Flashing Memory - OFE00 OK
██████████████████████████████
██████████████████████████████

Write OK      No Update      Write Fail

Warning: Don't Turn Off Power Or Reset System!
```



---

N'éteignez pas l'ordinateur lors du processus de mise à jour !

---

- L'utilitaire affiche le message **Flashing Complete** une fois la mise à jour du BIOS terminée. Retirez la disquette, puis pressez sur <F1> pour redémarrer le système.

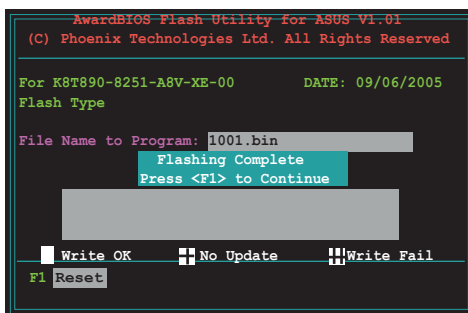

```
AwardBIOS Flash Utility for ASUS V1.01
(C) Phoenix Technologies Ltd. All Rights Reserved

For K8T890-8251-A8V-XE-00      DATE: 09/06/2005
Flash Type

File Name to Program: 1001.bin
Flashing Complete
Press <F1> to Continue

Write OK      No Update      Write Fail

F1 Reset
```

## 2.1.3 Sauvegarder le BIOS

Vous pouvez utiliser l'utilitaire AwardBIOS Flash pour sauvegarder le BIOS. Vous pouvez ainsi récupérer le BIOS lorsque celui-ci est corrompu lors du processus de mise à jour.



Assurez-vous que la disquette possède un espace disque suffisant pour la sauvegarde du fichier.

Pour sauvegarder le BIOS à l'aide de l'utilitaire AwardBIOS Flash:

1. Suivez les étapes 1 à 6 de la section précédente.
2. Pressez <Y> lorsque l'utilitaire vous demande de sauvegarder le BIOS. L'écran suivant apparaît.

```
AwardBIOS Flash Utility for ASUS V1.01
(C) Phoenix Technologies Ltd. All Rights Reserved

For K8T890-8251-A8V-XE-00      DATE: 09/06/2005
Flash Type

File Name to Program: 1001.bin
Save current BIOS as:          
```

3. Tapez un nom de fichier pour le BIOS dans le champ **Save current BIOS**, puis pressez <Entrée>.

```
AwardBIOS Flash Utility for ASUS V1.01
(C) Phoenix Technologies Ltd. All Rights Reserved

For K8T890-8251-A8V-XE-00      DATE: 09/06/2005
Flash Type

File Name to Program: 1001.bin
Checksum: DAD6H
Save current BIOS as: old.bin

Message: Please Wait!
```

4. L'utilitaire sauvegarde le BIOS sur la disquette, puis reprend le processus de mise à jour.

```
AwardBIOS Flash Utility for ASUS V1.01
(C) Phoenix Technologies Ltd. All Rights Reserved

For K8T890-8251-A8V-XE-00      DATE: 09/06/2005
Flash Type

File Name to Program: 1001.bin
Now Backup System BIOS to
File!
████████████████████████████████████████████████████████████████████████████████
Message: Please Wait!
```

## 2.1.4 Utilitaire ASUS CrashFree BIOS 2

ASUS CrashFree BIOS 2 est un outil de récupération automatique qui permet de récupérer le fichier du BIOS lorsqu'il est défectueux ou qu'il est corrompu lors d'une mise à jour. Vous pouvez mettre à jour un BIOS corrompu en utilisant le CD de support de la carte mère ou la disquette qui contient le BIOS à jour.



---

Préparez le CD de support de la carte mère ou la disquette contenant le BIOS mis à jour avant d'utiliser cet utilitaire.

---

### Récupérer le BIOS depuis le CD de support

Pour récupérer le BIOS depuis le CD de support:

1. Enlevez toute disquette du lecteur de disquettes puis allumez le système.
2. Insérez le CD de support dans le lecteur de CD.
3. L'utilitaire affiche le message suivant et vérifie la présence du fichier BIOS sur la disquette.

```
Award BootBlock BIOS v1.0
Copyright (c) 2000, Award Software, Inc.

BIOS ROM checksum error
Detecting IDE ATAPI device...
```

La disquette trouvée, l'utilitaire commence alors à mettre à jour le fichier BIOS corrompu.

```
Award BootBlock BIOS v1.0
Copyright (c) 2000, Award Software, Inc.

BIOS ROM checksum error
Detecting IDE ATAPI device...
Found CDROM, try to Boot from it... Pass
```



---

**N'ETEIGNEZ PAS** le système et ne le redémarrez pas lors de la mise à jour du BIOS ! Vous provoqueriez une défaillance de démarrage.

---

4. Redémarrez le système une fois que l'utilitaire a fini la mise à jour.



## Récupérer le BIOS depuis une disquette

Pour récupérer le BIOS depuis une disquette:

1. Allumez le système.
2. Insérez la disquette contenant le BIOS original ou mis à jour dans son lecteur.
3. L'utilitaire affiche le message suivant et vérifie automatiquement la disquette à la recherche du fichier BIOS original ou mis à jour.

```
Award BootBlock BIOS v1.0
Copyright (c) 2000, Award Software, Inc.

BIOS ROM checksum error
Detecting IDE ATAPI device...
```

La disquette non trouvée, l'utilitaire ira automatiquement chercher le BIOS sur le lecteur. L'utilitaire commence alors à mettre à jour le fichier BIOS corrompu.

```
Award BootBlock BIOS v1.0
Copyright (c) 2000, Award Software, Inc.

BIOS ROM checksum error
Detecting IDE ATAPI device...
  Found CDROM, try to Boot from it... Fail

Detecting floppy drive A media...
```



---

N'ETEIGNEZ PAS le système et ne le redémarrez pas lors de la mise à jour du BIOS ! Vous provoqueriez une défaillance de démarrage.

---

4. Redémarrez le système une fois que l'utilitaire a fini la mise à jour.



---

Le fichier BIOS récupéré peut ne pas être le plus récent pour cette carte mère. Visitez le site web ASUS ([www.asus.com](http://www.asus.com)) pour télécharger le dernier fichier BIOS.

---

## 2.1.5 Utilitaire ASUS EZ Flash

ASUS EZ Flash vous permet de mettre à jour votre BIOS sans avoir besoin de booter sur une disquette bootable et d'utiliser à un utilitaire sous DOS. EZ Flash est intégré à la puce du BIOS et est accessible en pressant <Alt> + <F2> lors du Power-On Self Tests (POST).

Pour mettre à jour le BIOS en utilisant EZ Flash:

1. Visitez le site web ASUS ([www.asus.com](http://www.asus.com)) pour télécharger le dernier BIOS pour cette carte mère et renommez-le en **A8V-XE.ROM**.
2. Enregistrez ce BIOS sur une disquette puis redémarrez le système.
3. Pressez <Alt> + <F2> lors du POST pour afficher l'écran suivant.

```
Insert Disk then press Enter or ESC to continue POST
```

4. Insérez la disquette qui contient le fichier BIOS dans le lecteur de disquette puis pressez <Entrée>. L'écran suivant apparaît.

```
AwardBIOS Flash Utility for ASUS V1.01
(C) Phoenix Technologies Ltd. All Rights Reserved

For K8T890-8251-A8V-XE-00      DATE: 09/06/2005
Flash Type

File Name to Program: 

Message: Please wait...
```

5. Lorsque le bon BIOS est trouvé, EZ Flash commence à mettre à jour le BIOS et redémarre automatiquement le système une fois le processus terminé.



---

N'ETEIGNEZ PAS le système et ne le redémarrez pas lors de la mise à jour du BIOS ! Vous provoqueriez une défaillance de démarrage.

---

## 2.1.6 Utilitaire ASUS Update

ASUS Update est un utilitaire qui vous permet de gérer, sauvegarder et mettre à jour le BIOS de la carte mère sous un environnement Windows®. ASUS Update permet de:

- Sauvegarder le BIOS en cours
- Télécharger le dernier BIOS depuis l'Internet
- Mettre à jour le BIOS depuis un fichier BIOS à jour
- Mettre à jour le BIOS depuis l'Internet, et
- Voir les informations de version du BIOS.

Cet utilitaire est disponible sur le CD de support livré avec la carte mère.



---

ASUS Update nécessite une connexion Internet via un réseau ou un fournisseur d'accès à Internet.

---

## Installer ASUS Update

Pour installer ASUS Update:

1. Insérez le CD de support dans le lecteur CD. Le menu **Drivers** apparaît.
2. Cliquez sur l'onglet **Utilities**, puis sur **ASUS Update**. Voir page 3-4 l'écran du menu **Utilities**.
3. ASUS Update est installé sur votre système.



---

Quittez toutes les applications Windows® avant de mettre à jour le BIOS en utilisant cet utilitaire.

---

## Mise à jour du BIOS depuis Internet

Pour mettre à jour le BIOS depuis Internet:

1. Lancez l'utilitaire depuis Windows en cliquant sur **Démarrer** > **Tous les programmes** > **ASUS** > **ASUSUpdate** > **ASUSUpdate**. La fenêtre principale apparaît.



2. Choisissez **Update BIOS from the Internet** dans le menu puis cliquez sur **Next**.



3. Choisissez le site FTP ASUS le plus proche de chez vous ou cliquez sur **Auto Select**. Cliquez sur **Next**.

- Depuis le site FTP choisissez la version du BIOS à télécharger puis cliquez sur **Next**.
- Suivez les instructions à l'écran pour terminer la mise à jour.



ASUS Update est capable de se mettre à jour depuis l'Internet. Mettez toujours à jour l'utilitaire pour bénéficier de toutes ses fonctions.



## Mise à jour du BIOS grâce à un fichier BIOS

Pour effectuer cette mise à jour:

- Lancez ASUS Update depuis le bureau de Windows® en cliquant sur **Démarrer > Tous les programmes > ASUS > ASUSUpdate > ASUSUpdate**.
- Choisissez **Update BIOS from a file** dans le menu déroulant puis cliquez sur **Next**.



- Localisez le fichier BIOS puis cliquez sur **Save**.
- Suivez les instructions à l'écran pour terminer le processus de mise à jour.

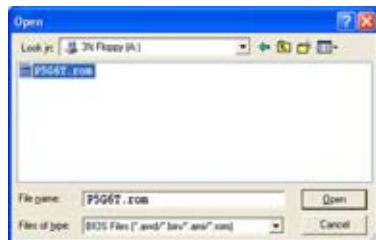

## 2.2 Le setup du BIOS

Cette carte mère dispose d'une puce firmware programmable que vous pouvez mettre à jour en utilisant l'utilitaire fourni décrit au chapitre "2.1 Gérer et mettre à jour votre BIOS."

Utilisez le Setup du BIOS lorsque vous installez la carte mère, lorsque vous voulez reconfigurer le système, ou lorsque vous y êtes invité par le message "Run Setup". Cette section vous explique comment configurer votre système avec cet utilitaire.

Même si vous n'êtes pas invité à entrer dans le BIOS, vous pouvez vouloir changer la configuration de votre ordinateur. Par exemple, il se peut que vous vouliez activer la fonction Mot de passe ou modifier les paramètres de la gestion de l'alimentation. Vous devez pour cela reconfigurer votre système en utilisant le Setup du BIOS de telle sorte que votre ordinateur prenne en compte ces modifications et les enregistre dans la mémoire CMOS RAM de FLASH ROM.

La FLASH ROM de la carte mère stocke l'utilitaire Setup. Lorsque vous démarrez l'ordinateur, le système vous offre la possibilité d'exécuter ce programme. Pressez <Suppr> durant le POST (Power-On Self Test) pour entrer dans le BIOS, sinon, le POST continue ses tests.

Si vous voulez entrer dans le BIOS après le POST, redémarrez le système en appuyant sur <Ctrl> + <Alt> + <Suppr>, ou en pressant le bouton de reset sur le boîtier. Vous pouvez aussi redémarrer en éteignant puis en rallumant le système. Mais choisissez cette méthode uniquement si les deux autres ont échoué.

Le Setup du BIOS a été conçu pour être le plus simple possible à utiliser. Il s'agit d'un programme composé de menus, ce qui signifie que vous pouvez vous déplacer dans les différents sous-menus et faire vos choix parmi les options prédéterminées.



- Les paramètres par défaut du BIOS de cette carte mère conviennent à la plupart des utilisations pour assurer des performances optimales. Si le système devient instable après avoir modifié un paramètre du BIOS, rechargez les paramètres par défaut pour retrouver compatibilité et stabilité. Choisissez **Load Default Settings** dans le menu Exit. Voir section "2.7 Exit Menu"
- Les écrans de BIOS montrés dans cette section sont des exemples et peuvent ne pas être exactement les mêmes que ceux que vous aurez à l'écran.
- Visitez le site web ASUS ([www.asus.com](http://www.asus.com)) pour télécharger le BIOS le plus récent pour cette carte mère.

## 2.2.1 Ecran de menu du BIOS

Éléments du menu    Barre de menu    Champs de configuration    Aide générale

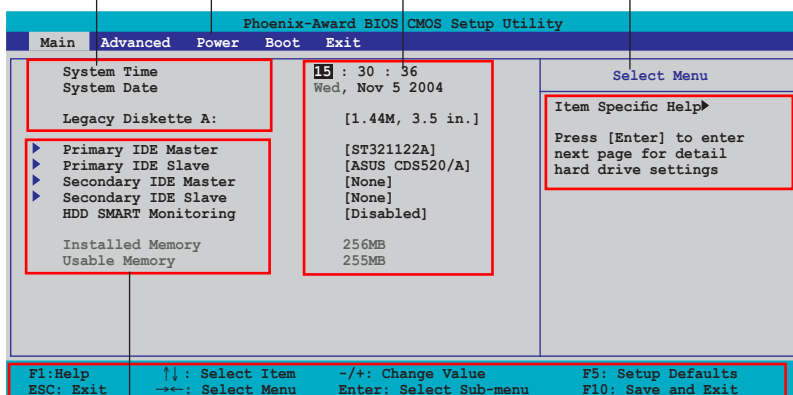

Éléments de sous menu

Touches de navigation

## 2.2.2 Barre de menu

En haut de l'écran se trouve une barre de menu avec les choix suivants:

- Main** pour modifier la configuration de base du système
- Advanced** pour activer ou modifier des fonctions avancées
- Power** pour modifier la configuration advanced power management (APM)
- Boot** pour modifier la configuration de boot
- Exit** pour choisir les options de sortie et charger les paramètres par défaut

Pour accéder aux éléments de la barre de menu, pressez les flèches droite ou gauche sur le clavier jusqu'à ce que l'élément désiré soit surligné.



- Les écrans de BIOS apparaissant dans ce chapitre sont donnés à titre indicatif, et peuvent légèrement différer d'un système à un autre.
- Visitez le site web ASUS ([www.asus.com](http://www.asus.com)) pour télécharger les dernières informations de BIOS.

### 2.2.3 Barre de légende

Une barre de légende est intégrée en bas du menu de Setup du BIOS. Les touches de la barre de légende vous permettent de naviguer dans les différents menus de configuration. Le tableau suivant liste les touches localisées dans la barre de légende ainsi que leur fonction.

Touche de navigation	Fonction
<F1>	Affiche le menu General Help (aide générale)
<F5>	Restaure les valeurs par défaut
<Esc>	Quitte le BIOS ou retourne au menu principal depuis un sous-menu
Flèche droite ou gauche	Sélectionne l'élément de menu droite ou gauche
Flèche du bas/haut	Mets en surbrillance les champs du bas ou du haut
Page précédente ou - (moins)	Fait défiler les valeurs d'un champ vers l'avant
Page suivante ou + (plus)	Fait défiler les valeurs d'un champ vers l'arrière
<Entrée>	Affiche un menu de sélection pour un élément en surbrillance
<F10>	Sauvegarde les changements et quitte

### 2.2.4 Éléments de menu

L'élément surligné dans la barre de menu affiche les éléments spécifiques à ce menu. Par exemple, sélectionner **Main** affiche les éléments du menu principal.

Les autres éléments (Advanced, Power, Boot, et Exit) de la barre de menu ont leurs propres menus respectifs.

### 2.2.5 Éléments de sous-menu

Un élément avec un sous-menu est distingué par un triangle précédant l'élément. Pour afficher le sous-menu, choisissez l'élément et pressez Entrée.

### 2.2.6 Champs de configuration

Ces champs montrent les valeurs des éléments de menu. Si un élément est configurable par l'utilisateur, vous pourrez changer la valeur de cet élément. Vous ne pourrez pas sélectionner un élément qui n'est pas configurable par l'utilisateur.

Les champs configurables sont mis entre crochets et sont surlignés lorsque sélectionnés. Pour modifier la valeur d'un champs, sélectionnez-le et pressez sur Entrée pour afficher une liste d'options. Voir section "2.2.7 Fenêtre Pop-up".



## 2.2.7 Fenêtre Pop-up

Choisissez un élément de menu puis pressez Entrée pour afficher une fenêtre portant les options de configuration pour cet élément

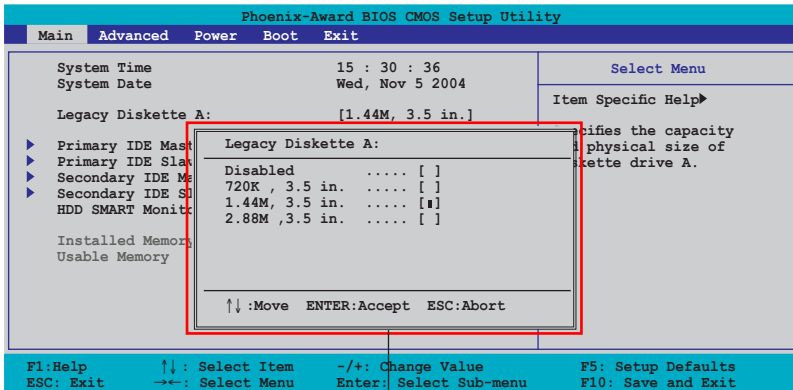

Fenêtre Pop-up

## 2.2.9 Aide générale

En haut à droite de l'écran de menu se trouve une brève description de l'élément sélectionné.

## 2.3 Main menu

Lorsque vous entrez dans le Setup, l'écran du menu principal apparaît, vous donnant une vue d'ensemble sur les informations de base du système.



Référez-vous à la section "2.2.1 L'écran de menu du BIOS" pour plus d'informations sur l'écran de menus et sur la façon d'y naviguer.

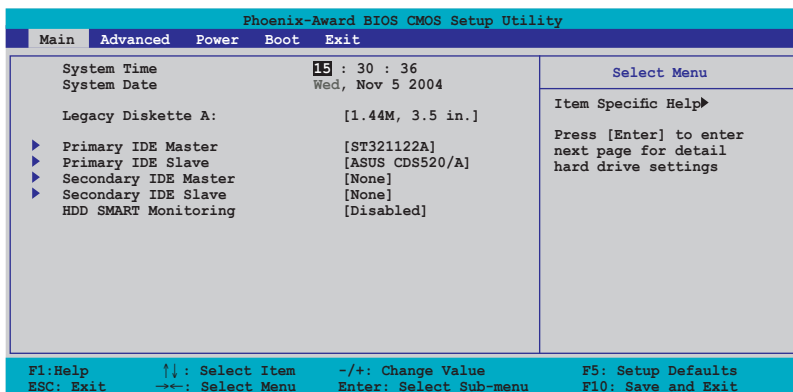

### 2.3.1 System Time [xx:xx:xxxx]

Détermine l'heure du système.

### 2.3.2 System Date [Day xx/xx/xxxx]

Détermine la date du système.

### 2.3.3 Legacy Diskette A [1.44M, 3.5 in.]

Détermine le type de lecteur de disquette installé. Options de configuration: [Disabled] [720K, 3.5 in.] [1.44M, 3.5 in.] [2.88M, 3.5 in.]

## 2.3.4 Primary and Secondary IDE Master/Slave

En entrant dans le Setup, le BIOS détecte la présence des périphériques IDE. Il y a un sous menu distinct pour chaque périphérique IDE. Choisissez un élément et pressez sur entrée pour en afficher les informations.

Phoenix-Award BIOS CMOS Setup Utility		
Main		
Primary IDE Master	Select Menu	
Primary IDE Master	[Auto]	Item Specific Help▶▶
Access Mode	[Auto]	Press [Enter] to select
Capacity	0 MB	
Cylinder	0	
Head	0	
Sector	0	
PPIO Mode	[Auto]	
UDMA Mode	[Auto]	
Transfer Mode	None	

F1: Help    ↑↓ : Select Item    -/+ : Change Value    F5: Setup Defaults  
ESC: Exit    →← : Select Menu    Enter: Select Sub-menu    F10: Save and Exit

Les valeurs sises aux éléments grisés (Capacity, Cylinder, Head, Sector, et Transfer Mode) sont auto-détectées par le BIOS et ne sont pas configurables. Ces éléments apparaissent N/A si aucun périphérique IDE n'est installé sur le système.

### IDE Primary Master/Slave [Auto]; IDE Secondary Master/Slave [Auto]

Sélectionnez [Auto] pour détecter automatiquement un disque dur IDE. Si la détection automatique est réussie, le BIOS remplira automatiquement les valeurs appropriées pour les champs restants de ce sous-menu. Si le disque dur a déjà été formaté sur un système précédent, le setup du BIOS peut détecter des paramètres incorrects. Sélectionnez alors [Manual] pour entrer manuellement les paramètres du disque dur IDE. Si aucun lecteur n'est installé, sélectionnez [None]. Options de configuration: [None] [Auto] [Manual]

#### Access Mode [Auto]

Le réglage par défaut [Auto] permet la détection automatique d'un disque dur IDE. Sélectionnez [CHS] pour cet élément si vous réglez l'option IDE Primary Master/Slave sur [Manual]. Options de configuration: [CHS] [LBA] [Large] [Auto]



Avant d'essayer de configurer un disque dur, assurez-vous de posséder les informations de configuration correctes fournies par le fabricant du lecteur. Un paramétrage incorrecte pourrait empêcher le système de reconnaître le disque dur installé.

## Capacity

Affiche la capacité auto-détectée du disque dur. Cet élément n'est pas configurable.

## Cylinder

Affiche le nombre de cylindres du disque dur. Cet élément n'est pas configurable.

## Head

Affiche le nombre de têtes de lecture/écriture du disque dur. Cet élément n'est pas configurable.

## Sector

Affiche le nombre de secteurs par pistes. Cet élément n'est pas configurable.

## PIO Mode [Auto]

Détermine le mode PIO pour le périphérique IDE. Options de configuration: [Auto] [Mode 0] [Mode 1] [Mode 2] [Mode 3] [Mode 4]

## UDMA Mode [Auto]

Désactive ou règle le mode UDMA. Options de configuration: [Disabled] [Auto]

## Transfer Mode

Affiche le mode de transfert. Cet élément n'est pas configurable.



---

Une fois les informations de disques durs IDE entrées dans le BIOS, utilisez un utilitaire disque, tel que FDISK, pour partitionner et formater de nouveaux disques durs IDE. Ceci est nécessaire pour l'écriture et la lecture de données avec le disque dur. Assurez-vous de régler la partition des disques durs IDE primaires sur active.

---

### 2.3.5 HDD SMART Monitoring [Disabled]

Permet d'activer ou de désactiver la fonction pour disques durs SMART (Self-Monitoring Analysis and Reporting Technology).

Options de configuration: [Disabled] [Enabled]

## 2.4 Advanced menu (menu avancé)

Les éléments du menu Advanced vous permettent de modifier les paramètres du CPU et d'autres composants système.



Prenez garde en changeant les paramètres du menu Advanced. Des valeurs incorrectes risquent d'entraîner un mauvais fonctionnement du système.

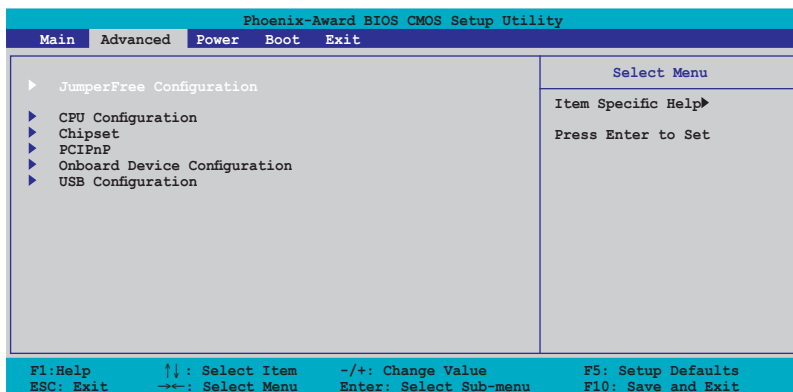

### 2.4.1 JumperFree Configuration

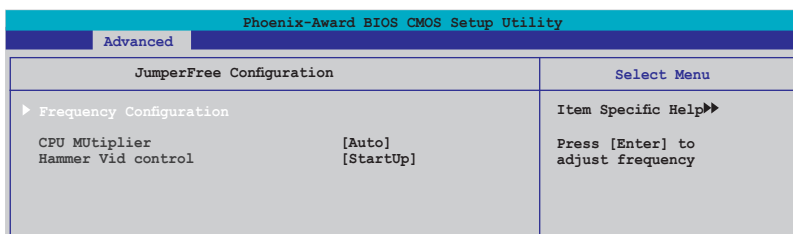

### Frequency Configuration

L'élément de ce sous-menu affiche les informations de fréquence auto-détectées par le BIOS.

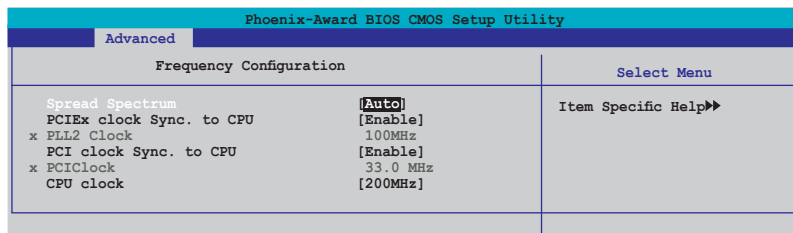

### Spread Spectrum [Auto]

Active ou désactive l'étalement du spectre du générateur d'horloge.  
Options de configuration: [Disabled] [+/- 0.1%] [+/- 0.2%] [+/- 0.3%] [+/- 0.4%] [+/- 0.5%] [+/- 0.6%] [+/- 0.7%] [+/- 0.8%] [+/- 0.9%] [+/- 1.0%] [Auto]

### PCIEx clock Sync. to CPU [Enable]

Active ou désactive la fréquence synchrone PCI Express™ sur le CPU.  
Options de configuration: [Disable] [Enable]

### x PLL2 Clock [XXX] (value is auto-detected)

Permet de régler la fréquence d'horloge x PLL2. Cet élément n'est configurable que si l'option PCIEx clock Sync. to CPU est réglée sur Disabled. Le BIOS détecte la valeur par défaut de cet élément. Pressez <Entrée> puis saisissez la valeur x PLL2 désirée.

### PCI clock Sync. to CPU [Enable]

Active ou désactive a fréquence synchrone PCI sur le CPU.  
Options de configuration: [Disable] [Enable]

### PCI Clock [XXX] (value is auto-detected)

Permet de régler la fréquence d'horloge PCI. Cet élément n'est configurable que si l'option PCI clock Sync. to CPU item est réglée sur Disabled. Le BIOS détecte la valeur par défaut de cet élément. Pressez <Entrée> puis saisissez la valeur de fréquence PCI désirée.

### CPU Clock [XXX] [200 MHz]

Affiche la fréquence envoyée par le générateur d'horloge au bus système ainsi qu'au bus PCI. Le BIOS détecte la valeur par défaut de cet élément. Utilisez les touches <+> et <-> pour ajuster la fréquence du CPU.



---

Choisir une fréquence CPU très élevée risque de rendre le système instable ! Si cela se produisait, revenez aux paramètres par défaut.

---

## **CPU Multiplier [Auto]**

Détermine le multiplicateur de CPU. Les options de configurations varient selon le CPU installé. Options de configuration: [Auto] [x4] [x4.5] [x5] [x5.5] [x6] [x6.5] [x7] [x7.5] [x8] [x8.5] [x9]

## **Hammer Vid control [Startup]**

Règle la fonction Hammer Voltage ID control.

Options de configuration: [Startup] [1.550 v] [1.525 v] [1.500 v] [1.475 v] [1.450 v] [1.425 v] [1.400 v] [1.375 v] [1.350 v] [1.325 v] [1.300 v] [1.275 v] [1.250 v] [1.225 v] [1.200 v] [1.175 v] [1.150 v] [1.125 v] [1.100 v] [1.075 v] [1.050 v] [1.025 v] [1.000 v] [0.975 v] [0.950 v] [0.925 v] [0.900 v] [0.875 v] [0.850 v] [0.825 v] [0.800 v] [0.775 v] [0.750 v]

## 2.4.2 CPU Configuration

Phoenix-Award BIOS CMOS Setup Utility		
Advanced		
CPU Configuration		Select Menu
CPU Type	AMD Sempron(tm) Processor 3000+	Item Specific Help▶▶
CPU Spee	1800MHz	Enable/Disable AMD
Cache RAM	128K	Coll'n'Quiet function
Current FSB Frequency	200 MHz	which support P-state
AMD K8 Cool'n'Quiet control	<b>[Disabled]</b>	transitions in AMD
		processors.

### AMD K8 Cool'n'Quiet control [Disabled]

Active ou désactive la technologie AMD Cool 'n' Quiet.

Options de configuration: [Enabled] [Disabled]



Cette fonction requière un ensemble dissipater-ventilateur AMD supportant le monitoring matériel.

## 2.4.3 Chipset

Phoenix-Award BIOS CMOS Setup Utility		
Advanced		
Chipset		Select Menu
▶ DRAM Configuration		Item Specific Help▶▶
Upstream LDT Bus Width	[16 bit]	DRAM timing and
Downstream LDT Bus Width	[16 bit]	control
LDT Bus Frequency	[Auto]	
VLink Mode Selection	[Auto]	
Primary Display Adapter	[PCI]	

### DRAM Configuration

Cet élément de sous-menu affiche les informations relatives à la DRAM auto-détectée par le BIOS.

DRAM Configuration		Select Menu
Current DRAM Frequency	166 MHz	Item Specific Help▶▶▶  <Enter> to select DARM configuration by [Auto] is recommended. [Manual] allows you to set each configuration on your own.
Timing Mode	[Auto]	
x Memclock index value (Mhz)	200Mhz	
x CAS# latency (Tcl)	3	
x Min RAS# active time(Tras)	8T	
x RAS# to CAS# delay (Trcd)	4T	
x Row precharge Time (Trp)	4T	
x 1T/2T Memory Timing	2T	
S/W DRAM Over 4G Remapping	[Enabled]	
H/W DRAM Over 4G Remapping	[Enabled]	
MTRR mapping mode	[Continuous]	

F1: Help

↑↓: Select Item

-/+ : Change Value

F5: Setup Defaults

ESC: Exit

←→: Select Menu

Enter: Select Sub-menu

F10: Save and Exit

Current DRAM Frequency

Affiche le mode de transfert. Cet élément n'est pas configurable.

Timing Mode [Auto]

Détermine le mode de synchronisation. Options de configuration: [Auto] [Manual]

Memclock index value (Mhz)

Affiche la valeur d'index de la fréquence mémoire. Cet élément n'est pas configurable.

CAS# latency (Tcl)

Affiche la latence entre la commande de lecture SDRAM et le temps auquel les données deviennent réellement disponible. Cet élément n'est pas configurable.

Min RAS# active time (Tras)

Affiche le temps d'activation minimum RAS#. Cet élément n'est pas configurable.

RAS# to CAS# delay (Trcd)

Affiche la latence entre la commande active SDRAM DDR et la commande lecture/écriture. Cet élément n'est pas configurable.

Row precharge Time (Trp)

Détermine le nombre de cycles RAS alloués au préchargement. Cet élément n'est pas configurable.

1T/2T Memory Timing

Affiche la synchronisation mémoire. Cet élément n'est pas configurable.

S/W DRAM Over 4G Remapping [Enabled]

Active ou désactive le remappage logiciel S/W DRAM lors de l'utilisation de plus de 4Go de mémoire système. Options de configuration: [Disabled] [Enabled]

H/W DRAM Over 4G Remapping [Enabled]

Active ou désactive le remappage logiciel H/W DRAM lors de l'utilisation de plus de 4Go de mémoire système. Options de configuration: [Disabled] [Enabled]



### MTRR mapping mode [Continuous]

Détermine le mode de mappage MTRR.

Options de configuration: [Continuous] [Discrete]

### **Upstream LDT Bus Width [16 bit]**

Détermine la largeur de bus ascendante LDT (Lightning Data Transport).

Options de configuration: [ 8 bit] [16 bit]

### **Downstream LDT Bus Width [16 bit]**

Détermine la largeur de bus descendante LDT (Lightning Data Transport).

Options de configuration: [ 8 bit] [16 bit]

### **LDT Bus Frequency [Auto]**

Détermine la fréquence de bus LDT (Lightning Data Transport).

Options de configuration: [Auto] [1 GHz] [800 MHz] [600 MHz] [400 MHz]  
[200 MHz]

### **VLink Mode Selection [Auto]**

Règle le mode VLink. Options de configuration: [By Auto] [Mode 0] [Mode

1] [Mode 2] [Mode 3] [Mode 4]

### **Primary Display Adapter [PCI]**

Détermine le périphérique de boot primaire. Options de configuration: [PCI]

[PCI-E]

## **2.4.4 PCIPnP**

Phoenix-Award BIOS CMOS Setup Utility		
Advanced		Select Menu
PCIPnP		
Plug & Play O/S	[No]	Item Specific Help▶▶
Resources Controlled By	[Auto]	
x IRQ Resources		
Assign IRQ For VGA	[Enabled]	
**PCI Express relative items**		
Maximum Payload Size	[4096]	

### **Plug & Play O/S [No]**

Lorsque réglé sur [No], le BIOS configure tous les périphériques du système. Sur [Yes] et si vous avez installé une OS Plug and Play, le système d'exploitation configure les périphériques Plug and Play non requis pour le boot. Options de configuration: [No] [Yes]

## Resources Controlled By [Auto]

Sur [Auto], le BIOS configure automatiquement tous les périphériques de boot et compatibles Plug and Play. Sur [Manual] si vous voulez assigner l'IRQ DMA et les champs d'adresse de base mémoire. Options de configuration: [Auto] [Manual]



Lorsque l'élément **Resources Controlled By** est réglé sur [Auto], l'élément **IRQ Resources** est grisé et non configurable. Référez-vous à la section "IRQ Ressources" pour savoir comment activer cet élément.

## IRQ Resources

Ce sous-menu n'est activé que si l'élément Resources Controlled By est réglé sur Manual.

Phoenix-Award BIOS CMOS Setup Utility		
Advanced		
IRQ Resources		Select Menu
IRQ-3 assigned to	[PCI Device]	Item Specific Help▶▶▶
IRQ-4 assigned to	[PCI Device]	
IRQ-5 assigned to	[PCI Device]	Legacy ISA for devices
IRQ-7 assigned to	[PCI Device]	compliant with the
IRQ-9 assigned to	[PCI Device]	original PC AT bus
IRQ-10 assigned to	[PCI Device]	specification, PCI/ISA
IRQ-11 assigned to	[PCI Device]	PnP for devices
IRQ-12 assigned to	[PCI Device]	compliant with the
IRQ-14 assigned to	[PCI Device]	Plug and Play standard
IRQ-15 assigned to	[PCI Device]	whether designed for
		PCI or ISA bus
		architecture

F1: Help    ↑↓: Select Item    -/+ : Change Value    F5: Setup Defaults  
ESC: Exit    →←: Select Menu    Enter: Select Sub-menu    F10: Save and Exit

### *IRQ-xx assigned to*

Sur [PCI Device], l'IRQ spécifique est libre d'utiliser des périphériques PCI/PnP. Sur [Reserved], l'IRQ est réservé pour les périphériques legacy ISA. Options de configuration: [PCI Device] [Reserved]

## Assign IRQ for VGA [Enabled]

Sur [Enabled], le BIOS assigne un IRQ à la carte VGA PCI si la carte nécessite un IRQ. Sur [Disabled], le BIOS n'assigne pas d'IRQ à la carte VGA PCI même si nécessaire. Options de configuration: [Disabled] [Enabled]

## Maximum Payload Size [4096]

Détermine la taille de la charge maximum en bytes pour les périphériques PCI Express. Options de configuration: [128] [256] [512] [1024] [2048] [4096]

## 2.4.5 Onboard Devices Configuration

Phoenix-Award BIOS CMOS Setup Utility		
Advanced		
Onboard Device Configuration		Select Menu
SATA Controller	[Enabled]	Item Specific Help▶▶
SATA Controller Mode	[RAID]	
HDA Controller	[Auto]	
Onboard LAN	[Enabled]	
Onboard LAN Boot ROM	[Disabled]	
Serial Port1 Address	[3F8/IRQ4]	
Parallel Port Address	[378/IRQ7]	
Parallel Port Mode	[SPP]	
x ECP Mode Use DMA	3	
Game Port Address	[201]	
Midi Port Address	[330]	
Midi Port IRQ	[10]	

F1: Help    ↑↓ : Select Item    -/+ : Change Value    F5: Setup Defaults  
ESC: Exit    →← : Select Menu    Enter: Select Sub-menu    F10: Save and Exit

### SATA Controller [Enabled]

Permet d'activer ou de désactiver le contrôleur SATA.  
Options de configuration: [Disabled] [Enabled]

### SATA Controller Mode [RAID]

Permet de régler le mode du contrôleur SATA.  
Options de configuration: [IDE] [RAID] [AHCI]

### HDA Controller [Auto]

Permet d'activer ou de désactiver le contrôleur HDA Azalia.  
Options de configuration: [Disabled] [Auto]

### Onboard LAN [Enabled]

Permet d'activer ou de désactiver la LAN embarquée.  
Options de configuration: [Disabled] [Enabled]

### OnBoard LAN Boot ROM [Disabled]

Permet d'activer ou de désactiver la ROM de boot LAN embarquée.  
Options de configuration: [Disabled] [Enabled]

### Serial Port1 Address [3F8/IRQ4]

Permet de sélectionner l'adresse de base Serial Port1.  
Options de configuration: [Disabled] [3F8/IRQ4] [2F8/IRQ3] [3E8/IRQ4]  
[2E8/IRQ3] [Auto]

## Parallel Port Address [378/IRQ7]

Permet de sélectionner les adresses de base du port parallèle.

Options de configuration: [Disabled] [378/IRQ7] [278/IRQ5] [3BC/IRQ7]

## Parallel Port Mode [SPP]

Permet de sélectionner le mode du port parallèle.

Options de configuration: [SPP] [EPP] [ECP] [ECP+EPP]

## ECP Mode Use DMA

Affiche le mode ECP. Cet élément n'est pas configurable.

## Game Port Address [201]

Permet de sélectionner l'adresse du port jeu ou de désactiver ce port.

Options de configuration: [Disabled] [201] [209]

## Midi Port Address [330]

Permet de sélectionner l'adresse du port Midi ou de désactiver ce port.

Options de configuration: [Disabled] [330] [300]

## Midi Port IRQ [10]

Permet de régler l'adresse IRQ du port Midi.

Options de configuration: [5] [10]

## 2.4.6 USB Configuration

Cet élément vous permet de modifier les fonctions USB. Sélectionnez un élément, puis pressez sur <Entrée> pour afficher les options de configuration.

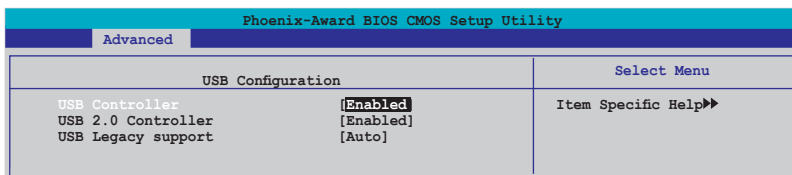

### USB Controller [Enabled]

Permet d'activer ou de désactiver le contrôleur USB embarqué.

Options de configuration: [Enabled] [Disabled]

### USB 2.0 Controller [Enabled]

Permet d'activer ou de désactiver le contrôleur USB 2.0.

Options de configuration:: [Disabled] [Enabled]

## USB Legacy Support [Auto]

Permet d'activer ou de désactiver le support pour périphériques USB sur des systèmes d'exploitation legacy.

Options de configuration: [Auto] [Disabled] [Enabled]

## 2.5 Power menu (menu alimentation)

Les éléments du menu Power vous permettent de changer les paramètres ACPI et APM (Advanced Power Management). Choisissez un élément puis pressez <Entrée> pour afficher les options de configuration.

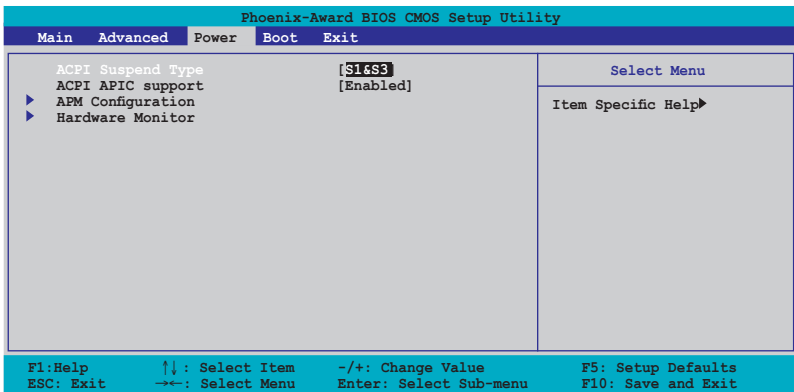

### 2.5.1 ACPI Suspend Type [S1&S3]

Vous permet de sélectionner l'état de l'ACPI (Advanced Configuration and Power Interface) à utiliser.

Options de configuration: [S1 (POS)] [S3 (STR)] [S1&S3]

### 2.5.2 ACPI APIC Support [Enabled]

Vous permet d'activer ou de désactiver le support de l'Advanced Configuration et Power Interface (ACPI) dans l'Application-Specific Integrated Circuit (ASIC). Sur Enabled, le pointeur de tableau ACPI APIC est inclut dans la liste de pointeur RSDT. Options de configuration: [Disabled] [Enabled]

## 2.5.3 APM Configuration

Phoenix-Award BIOS CMOS Setup Utility			
Power			
APM Configuration		Select Menu	
PS2KB Wakeup from S5	[Power Key]	[Disabled]	Item Specific Help▶▶
PS2MS Wakeup from S5	[Enabled]	[Enabled]	
Power On By PCI Devices	[Enabled]	[Enabled]	
Modem Ring Resume	[Enabled]	[Enabled]	
Wake Up On LAN	[Enabled]	[Enabled]	
Power On By RTC Alarm	[Disabled]	[Disabled]	
x Date (of Month)	0		
x Alarm Time (hh:mm:ss)	0 : 0 : 0		
Restore on AC Power Loss	[Power On]		
PWR Button < 4 secs	[Instant-Off]		

F1: Help    ↑↓: Select Item    -/+ : Change Value    F5: Setup Defaults  
ESC: Exit    ←→: Select Menu    Enter: Select Sub-menu    F10: Save and Exit

### PS2KB Wakeup from S5 [Power Key]

Permet de désactiver la fonction de réveil via un clavier PS/2 ou régler les touches spécifiques du clavier permettant d'activer le système. Cette fonction requière une alimentation ATX fournissant au moins 1A sur le +5VSB. Options de configuration: [Disabled] [Space Bar] [Ctrl+ESC] [Power Key]

### PS2MS Wakeup from S5 [Disabled]

Sur [Enabled], ce paramètre permet d'utiliser une souris PS/2 pour démarrer le système. Cette fonction requière une alimentation ATX fournissant au moins 1A sur le +5VSB. Options de configuration: [Disabled] [Enabled]

### Power On By PCI Devices [Enabled]

Permet d'allumer le système par l'intermédiaire d'un périphérique PCI. Cette fonction requière une alimentation ATX fournissant au moins 1A sur le +5VSB. Options de configuration: [Disabled] [Enabled]

### Modem Ring Resume [Enabled]

Permet d'activer ou de désactiver la fonction de réveil via la sonnerie d'un modem. Cette fonction requière une alimentation ATX fournissant au moins 1A sur le +5VSB. Options de configuration: [Disabled] [Enabled]

### Wake Up On LAN [Enabled]

Permet d'activer ou de désactiver la fonction de réveil via LAN. Cette fonction requière une alimentation ATX fournissant au moins 1A sur le +5VSB. Options de configuration: [Disabled] [Enabled]

## Power On By RTC Alarm [Disabled]

Vous permet d'activer ou de désactiver le RTC pour générer un évènement d'éveil. Sur [Enabled], les éléments RTC Alarm Date, RTC Alarm Hour, RTC Alarm Minute, et RTC Alarm Second apparaissent avec des valeurs définies. Options de configuration: [Disabled] [Enabled]

## Restore on AC Power Loss [Power On]

Réglé sur Power Off, le système passera en mode "off" après une perte de courant alternatif. Sur Power On, le système passera en mode "on" après une perte de courant alternatif. Sur Last State, le système passera soit en mode "off" soit en mode "on", en fonction du dernier état avant la perte de courant alternatif.

Options de configuration: [Power Off] [Power On] [Last State]

## PWR Button < 4 secs [Instant-Off]

Permet de régler un évènement lorsque le bouton d'alimentation est pressé plus de 4 secondes. Options de configuration: [Suspend] [Instant-Off]

## 2.5.4 Hardware Monitor

Cet élément affiche les valeurs matérielles auto-détectées par le BIOS. Il permet aussi de régler les paramètres de la fonction Q-Fan du CPU. Sélectionnez un élément, puis pressez sur <Entrée> pour afficher les options de configuration.

Phoenix-Award BIOS CMOS Setup Utility		
Power		
Hardware Monitor		Select Menu
Vcore Voltage	[ 1.64V	Item Specific Help▶▶
3.3V Voltage	[ 3.24V]	
5V Voltage	[ 5.21V]	
12V Voltage	[ 11.71V]	Press [Enter] to set.
CPU Temperature	57°C	
M/B Temperature	35°C	
CPU Fan speed	4265 RPM	
Chassis Fan speed	0 RPM	

F1: Help	↑↓: Select Item	-/+ : Change Value	F5: Setup Defaults
ESC: Exit	←→: Select Menu	Enter: Select Sub-menu	F10: Save and Exit

## VCORE Voltage, 12V Voltage, 3.3V Voltage, 5V Voltage[xx.x°C] or [Ignored]

Le monitoring matériel intégré détecte automatiquement la tension de sortie via les régulateurs de tension embarqués. Sélectionnez [Ignored] si vous ne souhaitez pas afficher les températures détectées.

## CPU Temperature

### M/B Temperature

Le monitoring matériel intégré détecte et affiche automatiquement les températures de la carte mère et du CPU. Ces éléments ne sont pas configurables.

## CPU Fan Speed

### Chassis Fan Speed

Le monitoring matériel embarqué détecte automatiquement les vitesses de rotation du ventilateur du CPU, du châssis, et de l'alimentation et en affiche la vitesse en "rotations per minute" (RPM). Si les ventilateurs ne sont pas connectés au châssis, la valeur affichée est 0. Ces éléments ne sont pas configurables.

## 2.6 Boot menu

L'élément Boot menu vous permet de modifier les options de boot du système. Choisissez un élément et pressez <Entrée> pour afficher le sous-menu.

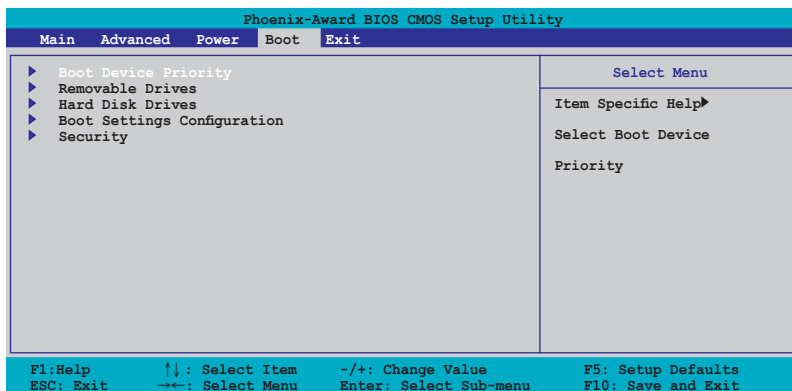



## 2.6.1 Boot Device Priority

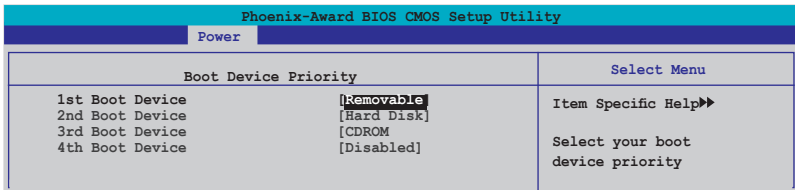

Phoenix-Award BIOS CMOS Setup Utility		
Power		
Boot Device Priority		Select Menu
1st Boot Device	[Removable]	Item Specific Help▶▶  Select your boot device priority
2nd Boot Device	[Hard Disk]	
3rd Boot Device	[CDROM]	
4th Boot Device	[Disabled]	

### 1st ~ xxth Boot Device [Removable]

Ces éléments spécifient la priorité des périphériques de boot parmi les périphériques disponibles. Le nombre d'éléments apparaissant à l'écran dépend du nombre de périphériques installés dans le système.

Options de configuration: [Removable] [xxxxx Drive] [Disabled]

## 2.6.2 Removable Drives

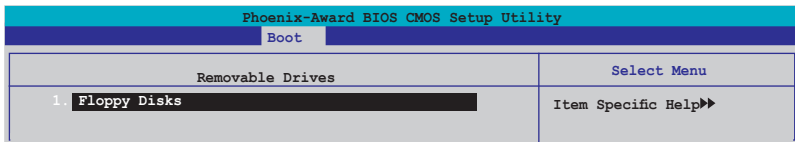

Phoenix-Award BIOS CMOS Setup Utility		
Boot		
Removable Drives		Select Menu
1.	Floppy Disks	Item Specific Help▶▶

### 1. Floppy Disks

Permet d'assigner un lecteur amovible connecté au système.

## 2.6.3 Hard Disk Drives

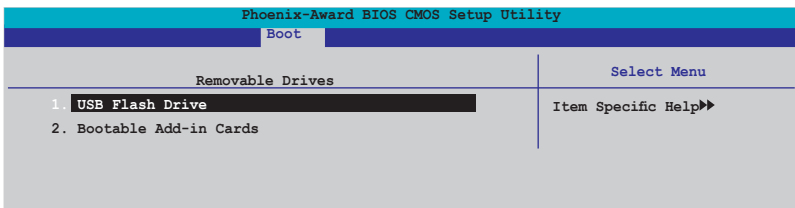

Phoenix-Award BIOS CMOS Setup Utility		
Boot		
Removable Drives		Select Menu
1	USB Flash Drive	Item Specific Help▶▶
2.	Bootable Add-in Cards	

### 1. USB Flash Drive

Permet de sélectionner un lecteur de disque flash connecté au système.

## 2. Bootable Add-in Cards

Permet de sélectionner une carte de boot connectée au système.

### 2.6.4 Boot Settings Configuration

Phoenix-Award BIOS CMOS Setup Utility		
Boot		
Boot Settings Configuration		Select Menu
Case Open Warning	<b>Enabled</b>	Item Specific Help▶▶  Press [Enter] to enable or disable.
Quick Boot	[Enabled]	
Boot Up Floppy Seek	[Disabled]	
Bootup Num-Lock	[On]	
Typematic Rate Setting	[Disabled]	
x Typematic Rate (Chars/Sec)	6	
x Typematic Delay (Msec)	250	
OS Select For DRAM > 64MB	[Non-OS2]	
Full Screen LOGO	[Enabled]	
Halt On	[All, But Keyboard]	

#### Case Open Warning [Enabled]

Active ou désactive la fonction de statut d'ouverture du châssis. Sur [Enabled], efface le statut d'ouverture du châssis. Options de configuration: [Disabled] [Enabled]

#### Quick Boot [Enabled]

Permet d'activer ou de désactiver la fonction de boot rapide du système. Lorsque activée, le système n'effectue pas certains tests de boot. Options de configuration: [Disabled] [Enabled]

#### Boot Up Floppy Seek [Disabled]

Permet au BIOS de déterminer la nature du lecteur de disquettes. Options de configuration: [Disabled] [Enabled]



Les éléments **Typematic Rate** (Chars/Sec) et **Typematic Delay** (Msec) ne sont configurables que si l'option **Typematic Rate** est sur Enabled.

#### Bootup Num-Lock [On]

Détermine si le pavé numérique est activé ou non au démarrage du PC. Options de configuration: [Off] [On]

#### Typematic Rate Setting [Disabled]

Détermine le taux de touche de frappe. Activez cet élément pour configurer la saisie répétée (Cara/Sec) et la fréquence de saisie (Msec). Options de configuration: [Disabled] [Enabled]

## OS Select for DRAM > 64MB [Non-OS2]

Ne réglez cet élément sur OS2 que si vous utilisez un système d'exploitation de type OS/2 avec une RAM supérieure à 64 Ko.

Options de configuration: [Non-OS2] [OS2]

## Full Screen LOGO [Enabled]

Active ou désactive la fonction d'affichage du logo en plein écran.

Options de configuration: [Disabled] [Enabled]



Assurez-vous que l'élément ci-dessus est réglé sur [Enabled] si vous souhaitez utiliser la fonction ASUS MyLogo™.

## Halt On [All, But Keyboard]

Détermine le type d'erreurs à rapporter.

Options de configuration: [All Errors] [No Errors] [All, But Keyboard]

[All, But Diskette] [All, But Disk/Key]

## 2.6.5 Security

Phoenix-Award BIOS CMOS Setup Utility	
Boot	
Boot Settings Configuration	Select Menu
Supervisor Password      Clear	Item Specific Help▶▶
User Password              Clear	Supervisor password
Password Check            [Setup]	controls full access,
	<Enter> to change
	password.

### Supervisor Password

### User Password

Ces champs permettent de créer des mots de passe:

Pour créer un mot de passe:

1. Sélectionnez un élément puis pressez <Entrée>.
2. Saisissez un mot de passe en utilisant une combinaison d'un maximum de huit (8) caractères alpha-numériques, puis pressez <Entrée>.
3. Au prompt, retapez le mot de passe, puis pressez <Entrée>. Le champ Password est changé sur Set.

Pour effacer le mot de passe:

1. Sélectionnez le champ de mot de passe puis pressez deux fois sur <Entrée>. Le message suivant apparaît:



2. Appuyez sur n'importe quelle touche pour continuer. Le champ Password est changé sur Clear.

### **Note sur les mots de passe**

Le mot de passe superviseur est requis pour accéder au BIOS afin de limiter les accès non autorisés. Le mot de passe utilisateur est requis lors du démarrage du système pour éviter une utilisation non autorisée.

### **Mot de passe oublié?**

Si vous oubliez votre mot de passe, vous pouvez l'effacer en effaçant le CMOS RTC (Real Time Clock) RAM. Les données RAM contenant les informations de mots de passe sont alimentées par la pile bouton embarquée. Si vous souhaitez effacer le CMOS RAM, référez-vous à la section "1.9 Jumpers" pour les instructions.

### **Password Check**

Réglé sur [Setup], le BIOS vérifiera le mot de passe utilisateur à chaque accès au Setup. Sélectionnez [System] pour demander la saisie d'un mot de passe au démarrage du système. Options de configuration: [Setup] [System]

## 2.7 Exit menu (menu sortie)

Le menu Exit vous permet de charger les valeurs optimales ou par défaut des éléments du BIOS, ainsi que de sauvegarder ou de rejeter les modifications faites dans le BIOS.

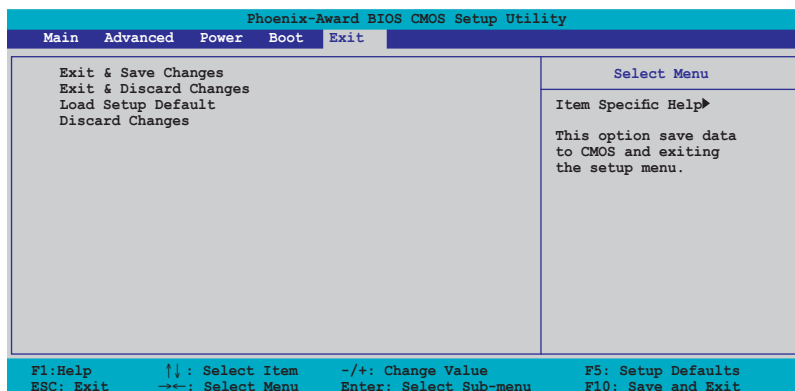

Presser <Echap> ne fait pas immédiatement quitter ce menu. Choisissez l'une des options de ce menu ou <F10> pour sortir.

### Exit & Save Changes

Une fois vos modifications effectuées, choisissez cette option du menu Exit pour vous assurer que les valeurs que vous avez choisies seront enregistrées dans la CMOS RAM. Une pile de sauvegarde alimente la CMOS RAM quand l'ordinateur est éteint. Lorsque vous choisissez cette option, une fenêtre de confirmation apparaît. Choisissez **Yes** pour enregistrer les modifications et quitter.



Si vous essayez de quitter le programme sans sauvegarder vos réglages, le programme affichera un message vous demandant si vous souhaitez ou non sauvegarder vos réglages. Appuyez sur <Entrée> pour sauvegarder et quitter le programme.

### Exit & Discard Changes

Choisissez cette option si vous ne voulez pas enregistrer les modifications apportées au Setup. Si vous avez modifié les champs autres que System Date, System Time, et Password, le BIOS demande une confirmation avant de quitter.

## Load Setup Defaults

Cette option vous permet de charger les valeurs par défaut pour chaque paramètre des menus du Setup. Lorsque vous choisissez cette option ou si vous pressez <F5>, une fenêtre de confirmation apparaît. Choisissez **Yes** pour charger les valeurs par défaut. Choisissez **Exit & Save Changes** ou faites d'autres modifications avant de sauvegarder les valeurs dans la RAM non volatile.

## Discard Changes

Cette option vous permet de rejeter les sélections faites et de restaurer les valeurs précédentes. Après avoir choisi cette option, une confirmation apparaît. Choisissez **Yes** pour charger les valeurs précédemment enregistrées.

Ce chapitre décrit le contenu du CD  
de support livré avec la carte mère.

# 3 Support logiciel

## 3.1 Installer un système d'exploitation

Cette carte mère supporte Windows® 2000/2003 Server/XP/XP 64 bits. Installez toujours la dernière version des OS et les mises à jour correspondantes pour maximiser les caractéristiques de votre matériel.



- Les réglages de la carte mère et les options matérielles peuvent varier. Utilisez les procédures décrites ici en guise d'exemple. Reportez-vous à la documentation livrée avec votre OS pour des informations détaillées.
- Assurez-vous d'avoir bien installé Windows® 2000 Service Pack 4 ou Windows® XP Service Pack 2 ou ultérieur avant d'installer les pilotes pour une meilleure compatibilité et stabilité.

## 3.2 Informations sur le CD de support

Le CD de support livré avec la carte mère contient les pilotes, les applications logicielles, et les utilitaires que vous pouvez installer pour tirer partie de toutes les fonctions de la carte mère.



Le contenu du CD de support peut être modifié à tout moment sans préavis. Visitez le site web ASUS ([www.asus.com](http://www.asus.com)) pour des informations mises à jour.

### 3.2.1 Lancer le CD de support

Placez le CD de support dans votre lecteur de CD-ROM. Le CD affiche automatiquement le menu **Drivers** si l'autorun est activé sur votre ordinateur.

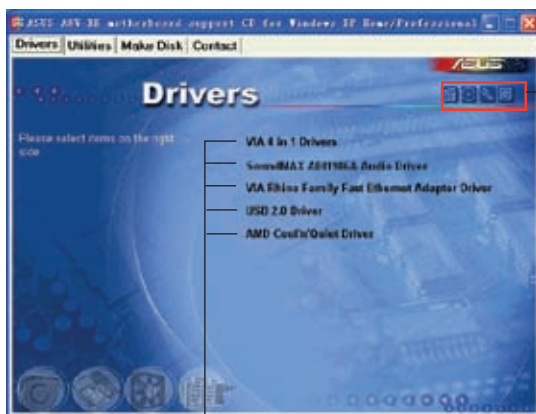

Cliquez sur une icône pour afficher les informations liées au CD de support ou à la carte mère

Cliquez sur un élément pour l'installer



Si l'**Execution automatique** n'est pas activée sur votre ordinateur, parcourez le contenu du CD de support pour localiser le fichier **ASSETUP.EXE** dans le répertoire BIN. Double-cliquez sur **ASSETUP.EXE** pour lancer le CD.



## 3.2.2 Menu Drivers

Le menu **Drivers** affiche les pilotes de périphériques disponibles si le système détecte des périphériques installés. Installez les pilotes nécessaires pour activer les périphériques et composants.



### VIA 4 in 1 Drivers

Installez les pilotes VIA 4 in 1.

### SoundMAX AD1986A Audio Driver

Installez le pilote audio AD1986A.

### VIA Rhine Family Fast Ethernet Adapter Driver

Installez le pilote de l'adaptateur Fast Ethernet VIA Rhine Family.

### USB 2.0 Driver

Installez le pilote USB 2.0.

### AMD Cool 'n' Quiet Driver

Installez le pilote AMD Cool 'n' Quiet.

### 3.2.3 Menu Utilities

Le menu **Utilities** affiche les applications et autres logiciels supportés par la carte mère.

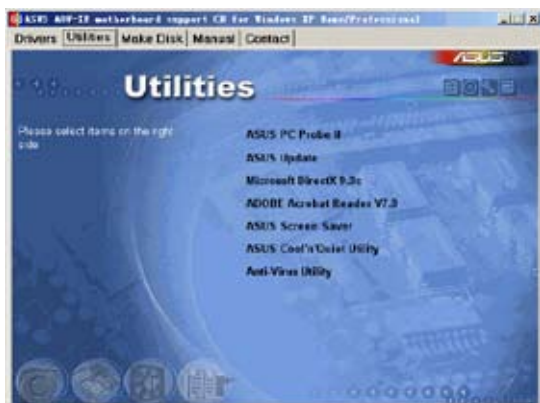

#### ASUS PC Probe II

Cet utilitaire astucieux surveille la vitesse des ventilateurs, la température du CPU et les tensions du système en vous alertant de tous les problèmes détectés. Cet utilitaire vous aide à conserver votre ordinateur dans de bonnes conditions de fonctionnement.

#### ASUS Update

Vous permet de télécharger la dernière version du BIOS depuis le site web ASUS (sous Windows® uniquement).



---

Cet utilitaire nécessite une connexion Internet via un réseau local ou un FAI (Fournisseur d'Accès à Internet).

---

#### Microsoft DirectX

Installe le pilote Microsoft® DirectX 9.0c. Microsoft DirectX® 9.0c est une technologie multimédia qui améliore les graphismes et les sons produits par les ordinateurs. DirectX® améliore les fonctions multimédia de votre ordinateur afin que vous puissiez regarder la TV et des films, capturer des vidéos, ou jouer à des jeux sur votre PC. Visitez le site web de Microsoft ([www.microsoft.com](http://www.microsoft.com)) pour les mises à jour.

#### ADOBE Acrobat Reader

Installe Adobe® Acrobat® Reader V7.0 permettant d'ouvrir, lire, et imprimer les documents au format PDF (Portable Document Format).

## ASUS Screen Saver

Permet d'installer un économiseur d'écran ASUS.

## ASUS Cool'n'Quiet Utility

Installe l'utilitaire ASUS Cool 'n' Quiet.

## Anti-virus Utility

L'anti-virus scanne, identifie, et détruit les virus informatiques. Accédez à l'aide en ligne pour plus d'informations.

### 3.2.4 Menu Make Disk

Le menu **Make Disk** vous permet de créer une disquettes des pilotes RAID/Serial ATA.



### VIA 8251 RAID Driver Disk

Permet de créer une disquette des pilotes RAID VIA 8251.

## 3.2.5 Menu Manual

Le menu **Manuals** contient une liste de manuels utilisateur additionnels. Cliquez sur un élément pour ouvrir le dossier du manuel utilisateur.



La plupart des manuels sont au format Portable Document Format (PDF). Installez Adobe® Acrobat® Reader depuis le menu Utilities avant d'ouvrir un manuel.

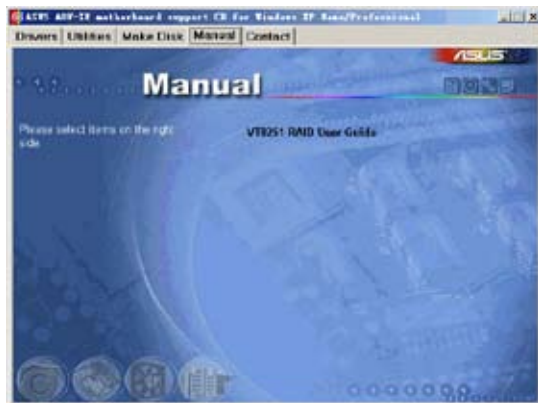

### VT8251 RAID User Guide

Vous permet d'ouvrir le manuel de l'utilisateur RAID VT8251.

## 3.2.6 Informations de contact ASUS

Cliquez sur l'onglet **Contact** pour afficher les informations de contact ASUS. Vous pourrez aussi trouver ces informations dans ce manuel.



