

CN 60 AT

CANDY

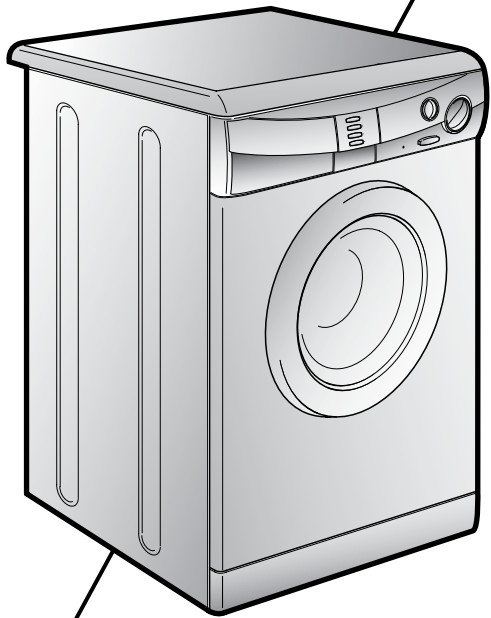

TOUS NOS COMPLIMENTS

En achetant cet appareil ménager Candy, vous avez démontré que vous n'acceptez aucun compromis: vous voulez toujours ce qu'il y a de mieux.

Candy a le plaisir de vous proposer cette nouvelle machine à laver qui est le résultat d'années de recherches et d'études des besoins du consommateur. Vous avez fait le choix de la qualité, de la fiabilité et de l'efficacité.

Candy vous propose une large gamme d'appareils électroménagers: machines à laver la vaisselle, machines à laver et sécher le linge, cuisinières, fours à micro-ondes, fours et tables de cuisson, hottes, réfrigérateurs et congélateurs.

Demandez à votre Revendeur le catalogue complet des produits Candy.

Nous vous prions de lire attentivement les conseils contenus dans ce livret. Il contient d'importantes indications concernant les procédures d'installation, d'emploi, d'entretien et quelques suggestions utiles en vue d'améliorer l'utilisation de la machine à laver.

Conservez avec soin ce livret: vous pourrez le consulter bien souvent.

Quand vous communiquez avec Candy, ou avec ses centres d'assistance, veuillez citer le Modèle, le n° et le numéro G (éventuellement).

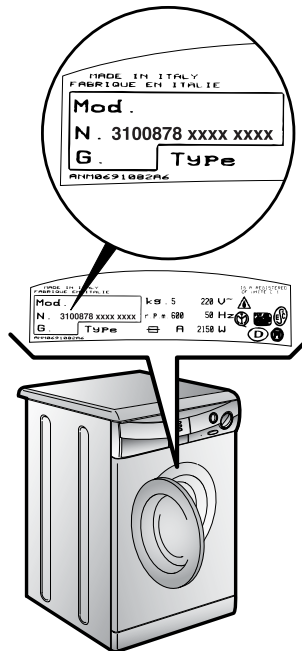
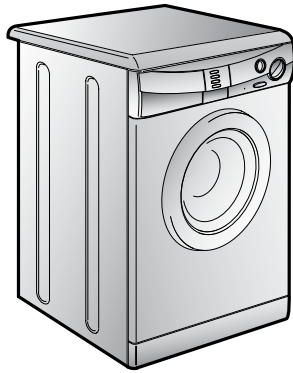

INDEX

| | |
|---|----|
| Avant-propos | |
| Notes générales à la livraison | 1 |
| Garantie | 2 |
| Mesures de sécurité | 3 |
| Données techniques | 4 |
| Mise en place, installation | 5 |
| Description des commandes | 6 |
| Tiroir à lessive | 7 |
| Sélection | 8 |
| Le produit | 9 |
| Tableau des programmes | 10 |
| Conseils utiles pour l'utilisateur/Lavage | 11 |
| Nettoyage et entretien | 12 |
| Recherche des pannes | 13 |

CHAPITRE

CHAPITRE 1

NOTES GENERALES A LA LIVRAISON

A la livraison veuillez, contrôler que le matériel suivant accompagne la machine:

- A) LIVRET D'INSTRUCTIONS
- B) ADRESSES DE SERVICE APRES VENTE
- C) CERTIFICAT DE GARANTIE
- D) BOUCHON
- E) COUDES POUR LE TUBE DE VIDANGE
- F) BAC POUR LES PRODUITS LIQUIDES
- G) DOSEUR PROGRAMME 32'

LES CONSERVER

et contrôler que ce matériel soit en bon état; si tel n'est pas le cas appelez le centre Candy le plus proche.

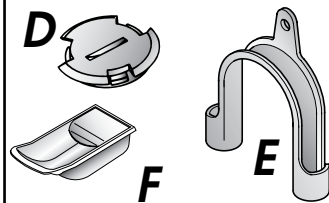
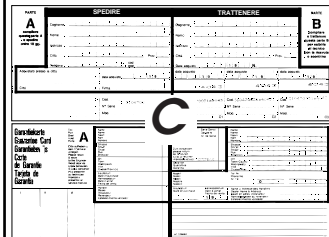
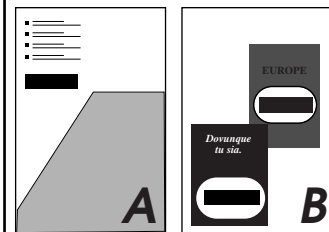
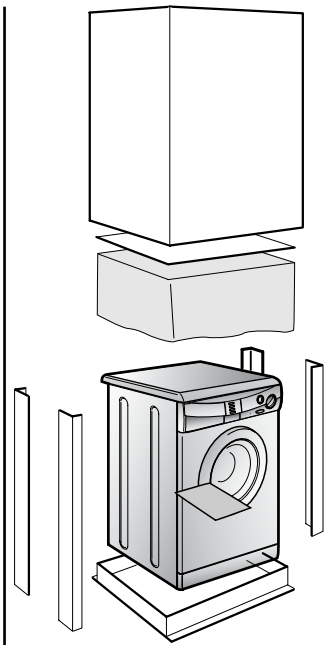

CHAPITRE 2

GARANTIE

L'appareil est accompagné par un certificat de garantie.

Ne pas oublier d'expédier le coupon **B** du certificat de garantie afin qu'il soit validé dans les 10 jours à dater de l'achat.

Vous devez conserver le coupon **A**, dûment rempli, qui sera montré au Service d'Assistance Technique en cas d'intervention; conservez également votre facture d'achat.



CHAPITRE 3

MESURES DE SECURITE

ATTENTION:
EN CAS D'INTERVENTION DE NETTOYAGE ET
D'ENTRETIEN

- Débrancher la prise de courant.
- Fermer le robinet d'alimentation d'eau.
- Toutes les machines Candy sont pourvues de mise à la terre. Vérifier que l'installation électrique soit alimentée par une prise de terre, en cas contraire demander l'intervention du personnel qualifié.

CE Cet appareil est conforme aux directives 89/336/EEC, 73/23/EEC et modifications successives.

- Ne pas toucher l'appareil pieds nus.
- Autant que possible éviter l'usage de rallonges dans les salles de bains ou les douches.

ATTENTION:
PENDANT LE LAVAGE L'EAU PEUT ATTEINDRE 90°C.

- Avant d'ouvrir le hublot vérifier que le tambour soit sans eau.

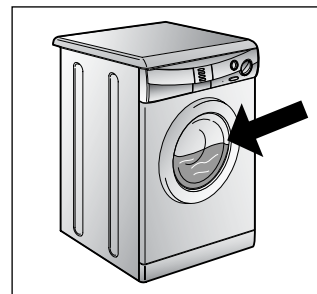
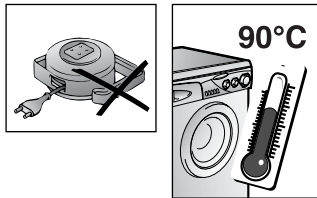
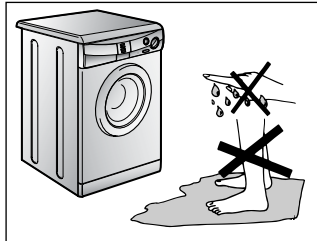
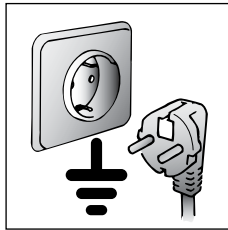
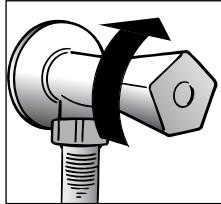
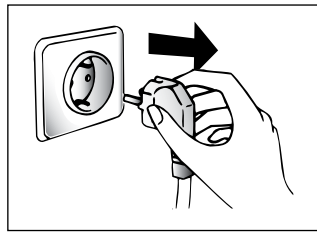

- Ne pas utiliser d'adaptateurs ou de prises multiples.
- Cet appareil ne doit pas être utilisé sans surveillance.
- Pour débrancher la prise, ne pas tirer sur le câble.
- Ne pas laisser la machine exposée aux agents atmosphériques (pluie, soleil, etc...).
- En cas de déménagement ne jamais soulever la machine par les boutons ou par le tiroir des produits lessiviels.
- Pendant le transport ne pas appuyer le hublot sur le chariot.

Important!

Les ouvertures à la base de l'appareil ne doivent en aucun cas être obstruées par des tapis, moquette ou autres objets.

- 2 personnes pour soulever la machine (voir dessin).

● En cas de panne et/ou de mauvais fonctionnement éteindre la machine, fermer le robinet d'alimentation d'eau et ne pas toucher à la machine. Pour toute réparation adressez-vous exclusivement à un centre d'assistance technique Candy en demandant des pièces de rechange certifiées constructeur. Le fait de ne pas respecter les indications susmentionnées peut compromettre la sécurité de l'appareil.

- Si le remplacement du câble d'alimentation s'avère nécessaire, il devra être remplacé par un câble special fourni par le service après-vente.

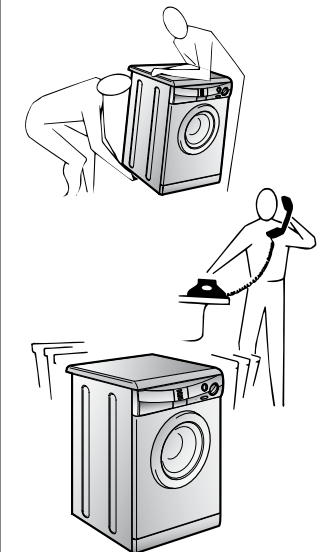
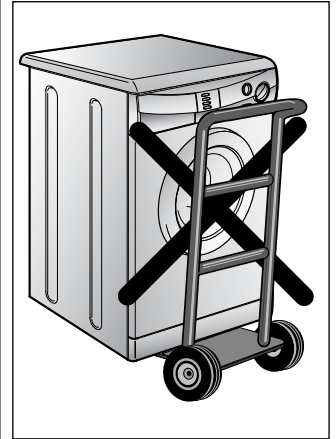
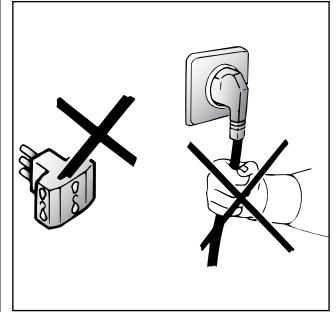

CHAPITRE 4

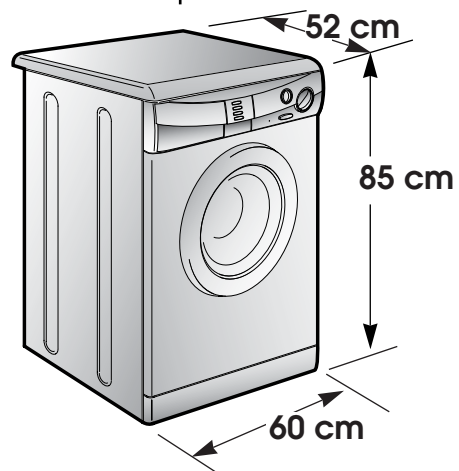

| | | |
|--|-------------------|-------------------------------|
| CAPACITE DE LINGE SEC | <i>kg</i> | 4,5 |
| EAU NIVEAU NORMAL | <i>l</i> | 16 |
| PUISSANCE ABSORBEE | <i>W</i> | 2300 |
| CONSOMMATION ENERGIE (PROG. 2 - 90°C) | <i>kWh</i> | 2,0 |
| AMPERAGE | <i>A</i> | 10 |
| ESSORAGE | <i>Tours/min.</i> | 600 |
| PRESSION DANS L'INSTALLATION HYDRAULIQUE | <i>MPa</i> | min. 0,05 max. 0,8 |
| TENSION | <i>V</i> | 230 |

CHAPITRE 5

MISE EN PLACE INSTALLATION

Placer la machine près du lieu d'utilisation sans la base d'emballage.

Couper les bandes serre-tubes

Dévisser la vis centrale (A); dévisser les 4 vis latérales (B) et enlever l'axe (C).

Incliner la machine en avant et enlever les sachets en plastique qui contiennent les 2 arrêts en polystyrène qui se trouvent sur les 2 côtés en tirant vers le bas.

Refermer le trou en utilisant le bouchon se trouvant dans le sachet "instructions".

**ATTENTION:
NE PAS LAISSER À LA PORTÉE DES ENFANTS DES
ELEMENTS D'EMBALLAGE QUI PEUVENT CAUSER DES
RISQUES.**

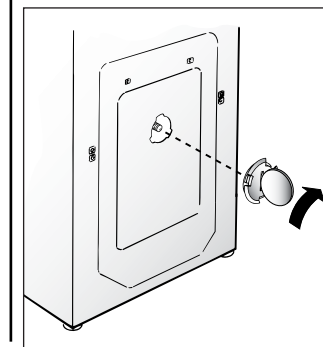
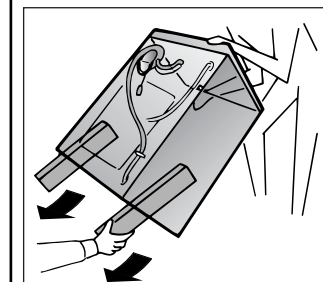
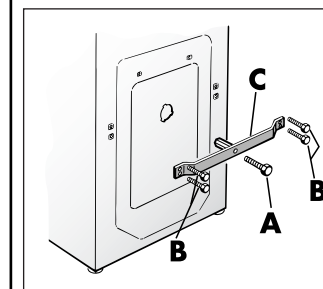
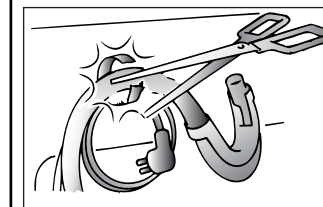
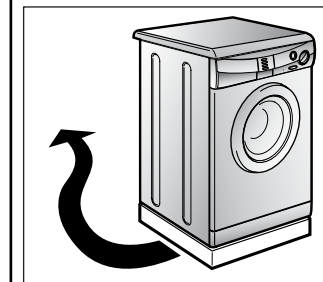

Appliquer la feuille supplémentaire sur le fond comme dans la figure.

Raccorder le tuyau d'arrivée d'eau au robinet.

L'appareil doit être relié à l'arrivée d'eau exclusivement avec les tuyaux fournis.
Ne pas réutiliser les anciens tuyaux.

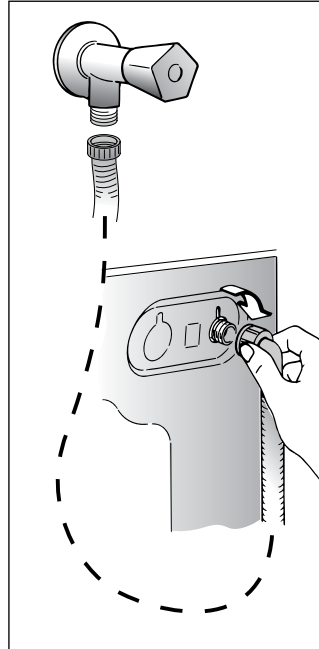
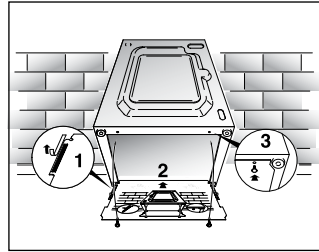

**ATTENTION:
NE PAS OUVRIR LE ROBINET**

Approcher la machine contre le mur en faisant attention à ce que le tuyau n'ait ni coudes ni étranglements.

Raccorder le tuyau de vidange au rebord de la baignoire ou, mieux encore, à un dispositif fixe d'évacuation, hauteur mini. 50 cm, et de diamètre supérieur au tuyau de la machine à laver.
En cas de besoin, utiliser le coude rigide livré avec la machine.

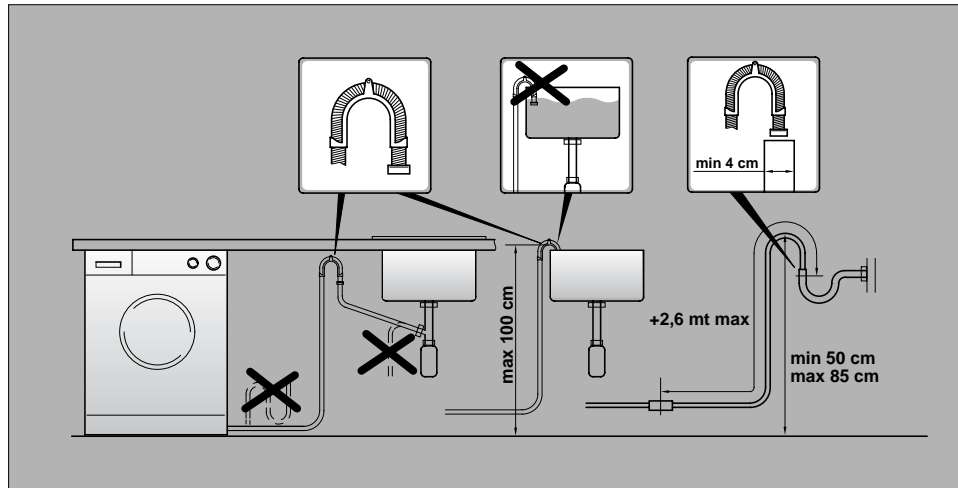

Mettre la machine à niveau avec les pieds avant.

a) Tourner dans le sens des aiguilles d'une montre l'écrou de façon à déverrouiller la vis du pied.

b) Tourner le pied et le faire monter ou descendre jusqu'à obtenir une parfaite adhérence au sol.

c) Enfin bloquer le pied en revissant l'écrou dans le sens inverse des aiguilles d'une montre et le faire adhérer au fond de la machine.

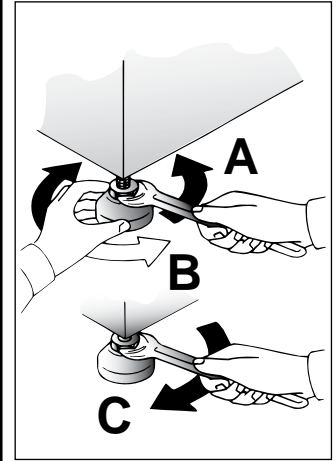

Vérifier que le bouton Marche/Arrêt (C) ne soit pas enfoncé.

Vérifier que toutes les manettes soient sur la position "0" et que le hublot soit fermé.

Brancher la prise.

Une fois l'appareil installé, la prise électrique doit rester accessible.

Appuyer sur la touche MARCHÉ/ARRÊT (C) pour allumer la lampe-témoin de fonctionnement courant branché (G); si elle ne s'allume pas se reporter à la liste des recherches de panne.

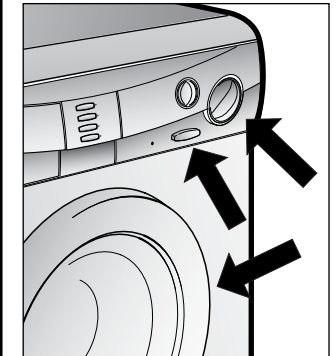

CHAPITRE 6

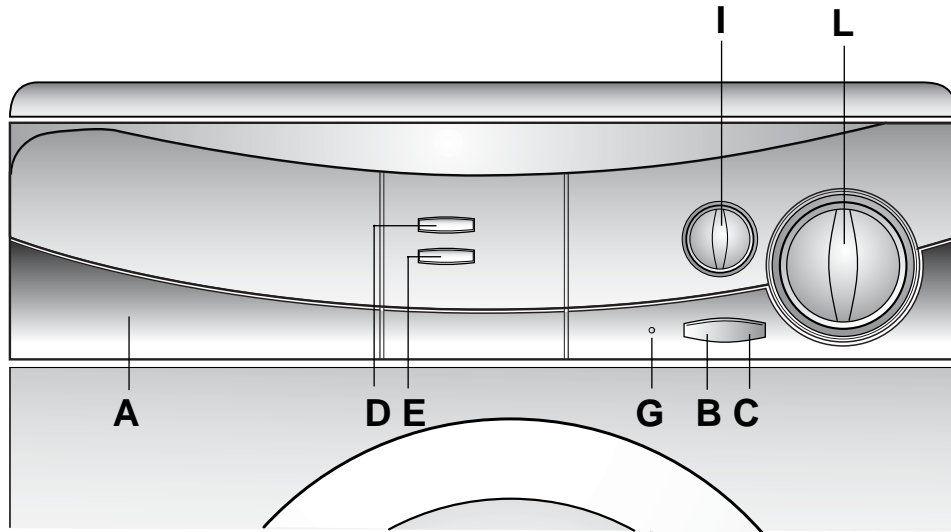

COMMANDES

Bacs à produits

Touche ouverture porte

Touche marche/arrêt

Touche de programme "INTENSIF ECONOMIQUE"

Touche "SUPPRESSION ESSORAGE"

Signalisation lumineuse de fonctionnement

Manette de réglage de température de lavage

Manette des programmes de lavage

A

B

C

D

E

G

I

L

DESCRIPTION DES COMMANDES

TOUCHE D'OUVERTURE PORTE

ATTENTION:
UN DISPOSITIF SPECIAL DE SECURITE EMPECHE
L'OUVERTURE IMMEDIATE DU HUBLOT A LA FIN DU
LAVAGE. APRES LA PHASE D'ESSORAGE, ATTENDRE 2
MINUTES AVANT D'OUVRIR LE HUBLOT.

B

2 min.

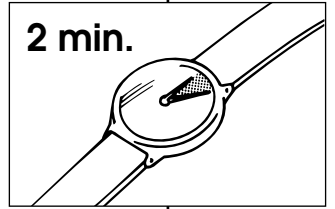

TOUCHE MARCHE/ARRET

C

Touche de programme "INTENSIF ECONOMIQUE"

Enfoncer la touche "INTENSIF ECONOMIQUE" **exclusivement avec le programme 1** afin d'obtenir une excellente performance de lavage à 60°C tout en bénéficiant d'une économie d'énergie.

Régler le thermostat sur 60°C ou à une température inférieure, mais ne pas le régler à plus e 60°C.

Le programme 1, sans enfoncer la touche "INTENSIF ECONOMIQUE", permet d'obtenir un lavage intensif jusque 90°C pour les tissus résistants, avec une phase de trempage pour lutter contre les tâches résistantes.

ATTENTION:

Enfoncer uniquement cette touche avec l'utilisation du programme 1 et ne jamais oublier de la relever à la fin du lavage, sinon les lavages avec les autres programmes de tissus résistants se feront à froid. Pour les tissus délicats et mixtes cette fonction n'a pas d'effet.

D

INTENSIF
ECONOMIQUE
PROG. 1

TOUCHE "SUPPRESSION ESSORAGE"

L'opération d'exclusion essorage est particulièrement utile dans les programmes à 90°C et à 60°C, en cas de lavage de tissus qui ont eu des traitements particuliers (genre cottonova, permanent press), ou bien pour des tissus délicats en fibres mixtes.

E

SUPPRESSION
ESSORAGE

VOYANT DE MISE SOUS TENSION

G

MANETTE DE REGLAGE DE LA TEMPERATURE DE LAVAGE

ELLE PEUT TOURNER DANS LES DEUX SENS

Cette machine à laver est pourvue de ce dispositif pour déterminer la température de lavage désirée. Le tableau des programmes de lavage indique la température maxi. conseillée pour ce type de lavage.

ATTENTION! NE JAMAIS LA DEPASSER

I T°C

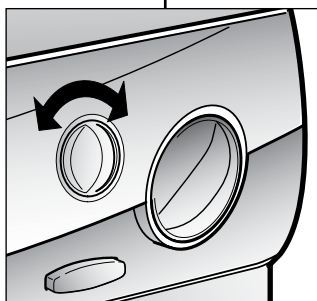

MANETTE DES PROGRAMMES DE LAVAGE

ATTENTION:
NE JAMAIS FAIRE TOURNER LA POIGNEE DANS LE SENS CONTRAIRE A CELUI DES AIGUILLES D'UNE MONTRE: TOURNER LA POIGNEE EN SENS HORAIRE ET NE JAMAIS APPUYER SUR LA TOUCHE DE MARCHE (C) AVANT D'AVOIR EFFECTUE LA SELECTION DU PROGRAMME.

Les tableaux indiquent quel est le programme de lavage selon le numéro ou le symbole choisi.

L

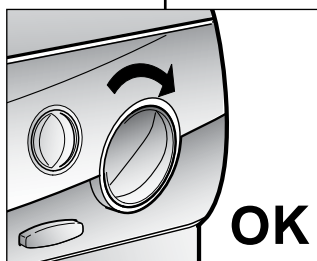
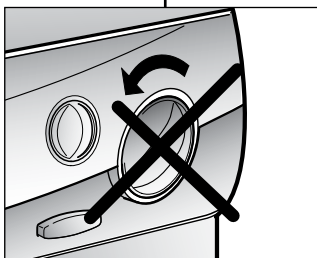

CHAPITRE 7

TIROIR A LESSIVE

Le tiroir à lessive est divisé en 4 petits bacs:

- le compartiment "I" a été conçu pour la lessive du pré-lavage et pour le programme 32 minutes.
- le deuxième II sert pour les produits de lavage

Pour les produits liquides il faut utiliser le bac special fourni avec l'appareil et l'introduire dans le bac (voir dessin).

ATTENTION:
NOUS RAPPELONS QUE CERTAINS PRODUITS SONT DES DIFFICULTES A ETRE EVACUES; DANS CE CAS NOUS VOUS CONSEILLONS D'UTILISER LE GODET QUI VA DIRECTEMENT DANS LE TAMBOUR.

- le troisième  sert pour le produit blanchissant (eau de javel)

ATTENTION:
DANS LE TROISIEME ET LE QUATRIEME BAC N'INTRODUIRE QUE DES PRODUITS LIQUIDES.

- le quatrième  sert pour des additifs spéciaux: adoucisseurs, parfums, amidon, produits pour l'azurage, etc.

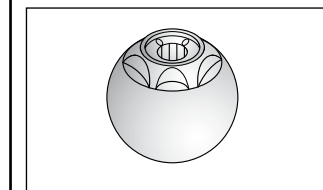
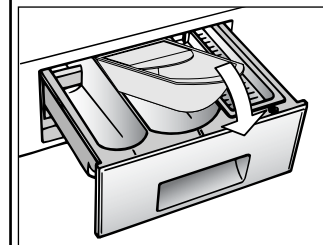
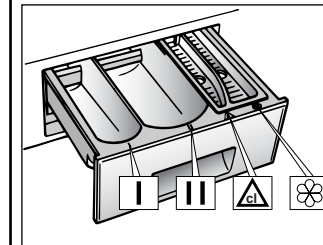

CHAPITRE 8

SELECTION

Pour traiter les divers types de tissus et les différents degrés de salissures, la machine a 2 niveaux de programmes qui se différencient par le type de lavage, la température et la durée (voir le tableau des programmes de lavage).

1 Tissus résistants

Les programmes sont conçus pour optimiser les résultats de lavage. Des phases d'essorage qui garantissent un rinçage parfait.

2 Tissus mixtes et synthétiques

Le lavage et le rinçage sont optimisés dans les rythmes de rotation du tambour et dans les niveaux d'eau. L'essorage à action délicate assure une formation de plis réduite sur les tissus.

Au terme du dernier rinçage, le linge reste immergé dans l'eau.

Pour terminer le cycle des tissus mixtes et très délicats, les opérations peuvent être:
-vidange uniquement
-essorage délicat

Le programme essorage délicat est indispensable surtout pour la lingerie afin d'éviter des formations de plis pendant la phase de séchage à l'air.

| PROGRAMMA PER | CARICO MAX kg | SEEL. PROG. | SELEZIONE TEMPERATURA °C | 1 |
|--|------------------|------------------|--------------------------|---|
| Molto sporco con prelavaggio | 5 ^{1/2} | A | da 60° a 90° | ● |
| Sporco normale stoffe, lavaglie, cugorioni, ecc. | 5 ^{1/2} | 1 | da 30° | ● |
| Sporco normale Ciclo RAPIDO | 3,5 | 2 | da 30° | ● |
| Poco sporco stoffe, cotone, intimo | 3,5 | 3 | da 40° | ● |
| Chiusure per macchie organiche | 5 | 4 | - | ▲ |
| Risciacquo energico | 5 | 4 | - | - |
| Risciacquo energico | 5 | 8 | - | - |
| Molto sporco, con prelavaggio | 2 | 8 ^{1/2} | da 30° a 60° | ● |
| Sporco normale stoffe, cotone, intimo | 2 | 4 ^{1/2} | da 30° a 60° | ● |
| Poco sporco | 2 | 7 ^{1/2} | 50° | ● |

COTON

SYNTHETIQUES

DELICAT

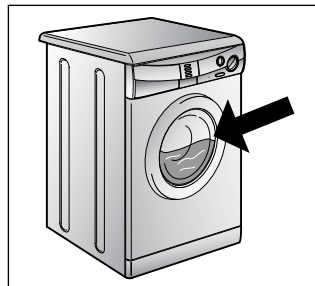

CHAPITRE 9

LE PRODUIT

ATTENTION:

si vous devez laver des tapis, des couvre-lits ou d'autres pièces lourdes, nous conseillons de ne pas essorer.

Pour laver à la machine des vêtements et de la lingerie se reporter à l'étiquette qui doit mentionner "pure laine vierge" et l'indication "ne se feutre pas" ou "peut être lavé en machine".

ATTENTION:





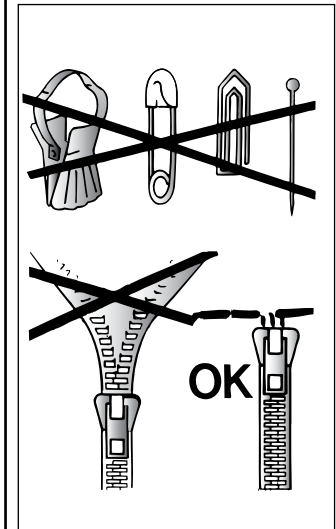

Au cours de la phase de sélection vérifier que:

- aucun objet métallique ne se trouve dans le linge à laver (boucles, épingles de nourrice, épingles, monnaie, etc.);
- les taies d'oreiller soient boutonnées, les fermetures à glissière, les crochets, les oeillets soient fermés, les ceintures et les rubans des robes de chambre soient noués;
- les anneaux soient enlevés des rideaux;
- n'oubliez pas de lire attentivement l'étiquette sur les tissus;
- Si, au cours de la sélection, vous trouvez des taches résistantes, les enlever à l'aide d'un nettoyant spécial.



CHAPITRE 10

TABLEAU DES PROGRAMMES

| TYPE DE TISSU | PROGRAMME POUR | CHARGE MAXI kg | SELEC. PROG. | SELEC. TEMP. °C | CHARGE DE LESSIVE | | | |
|---|---|----------------|---|-----------------|-------------------|----|---|---|
| | | | | | I | II | △ | ☼ |
| Tissus résistants Coton, lin, chanvre | Intensif Economique ¹⁾ | 4,5 | 1 | * Jusqu'à 60° | | ● | ● | ● |
| Coton, mixtes résistants | Normal | 4,5 | 2 | Jusqu'à 90° | | ● | ● | ● |
| Coton, mixte | Peu sale | 4,5 | 3 | Jusqu'à 60° | | ● | ● | ● |
| | Couleurs | 4,5 | 4 | Jusqu'à 40° | | ● | ● | ● |
| Coton | Rinçages | - |  | - | | | | ● |
| Coton, lin | Adoucissant | - |  | - | | | | ● |
| | Essorage fort | - |  | - | | | | |
| Tissus mixtes et délicats Mixtes résistants | Mixtes ¹⁾ | 2 | 5 | Jusqu'à 60° | | ● | | ● |
| Mixtes, cotons, Synthétiques | Couleurs | 2 | 6 | Jusqu'à 50° | | ● | | ● |
| Synthétiques (Nylon, mixtes de coton) | Acryliques | 2 | 7 | Jusqu'à 40° | | ● | | ● |
| Laine Synthétiques acryliques |  Laine "lavable en machine" très délicats ¹⁾ | 1 | 8 | Jusqu'à 40° | | ● | | ● |
| | Rinçages | - |  | - | | | | ● |
| Mixtes, Synthétiques délicats, laine | Essorage délicat | - |  | - | | | | |
| Spécifiques | Super rapide ■ | 2 | CYCLE 32' | Jusqu'à 40° | ● | | | |
| | Javel | 4,5 | △ | - | | | ● | |
| Pour le linge à ne pas essorer | Vidange seule | - | Z | - | | | | |

Notes importantes

Si les sous-vêtements sont très sales, réduire le chargement à 3 kg maxi.

Dans les programmes indiqués, on peut effectuer le blanchissage automatique en mettant de l'eau de javel liquide dans le tiroir à lessive △.

*Dans le cas où vous souhaitez utiliser le programme 1 à une température supérieure à 60°C, ne pas enfoncer la touche "INTENSIF ECONOMIQUE".

Pour les programmes des tissus mixtes et délicats, le lave-linge réduit automatiquement la vitesse d'essorage pour préserver les tissus.

¹⁾ Programmes selon CENELEC EN 60456. (Enfoncer la touche "INTENSIF ECONOMIQUE" uniquement pour le programme coton n°1).

Votre lave-linge vous permet à l'aide du thermostat, de laver à des températures inférieures à celle prévue par le programme.

■ Programme Rapide 32 Minutes

Ce programme permet d'effectuer un cycle de lavage complet en 30 minutes environ pour des charges de linge jusqu'à 2 kg et à une température maximale de 40°C.

La température de lavage peut être abaissée à l'aide de la manette de thermostat I.

La quantité maximale de lessive qui peut être utilisée est indiquée sur la jauge spécifique fournie avec l'appareil.

La lessive doit être placée dans le bac pour le "Programme rapide 32 minutes" (marqué I) du tiroir à produits lessiviels.

Le programme rapide 32 minutes peut également servir de pré-lavage en cas de linge très sale, avant de sélectionner le programme de lavage principal.

Obtenez les meilleurs résultats avec votre nouvelle Candy

Pour obtenir les meilleurs résultats de lavage avec votre nouveau lave-linge Candy, il est important de choisir une lessive parfaitement appropriée pour vos lavages en machine quotidiens. Dans les magasins aujourd'hui, il y a tellement de lessives différentes que nous savons qu'il est parfois difficile de faire un choix parmi tout ce qui est proposé.

Chez Candy, nous testons régulièrement différentes lessives afin de déterminer celles qui donneront les meilleurs résultats de lavage dans nos machines. Nous n'avons trouvé qu'une seule marque pour satisfaire à tous nos critères. Elle permet d'enlever un très grand nombre de taches, tout en préservant l'aspect des vêtements. C'est pour cela que Candy recommande Ariel.



CHAPITRE 11

CONSEILS UTILES POUR L'UTILISATEUR

SUGGESTION POUR L'UTILISATION DE VOTRE LAVE-LINGE

Dans le souci du respect de l'environnement et avec le maximum d'économie d'énergie, charger au maximum votre lave-linge pour éliminer les éventuels gaspillages d'énergie et d'eau. Nous recommandons d'utiliser la capacité maximale de chargement de votre lave-linge. Vous pouvez ainsi économiser jusqu'à 50% d'énergie si vous pratiquez le chargement maximal. Effectuez un lavage unique à l'opposé de 2 lavages en 1/2 charge.

QUAND LE PRELAVAGE EST-IL VRAIMENT NÉCESSAIRE ?

Seulement dans le cas d'un linge particulièrement sale. Dans le cas d'un linge normalement sale, ne sélectionnez pas l'option "prélavage", ceci vous permettra une économie d'énergie de 5 à 15%.

QUELLE TEMPÉRATURE DE LAVAGE SÉLECTIONNER ?

L'utilisation des détachants avant le lavage en machine ne rend pas nécessaire le lavage au-delà de 60°C. L'utilisation de la température de 60°C permet de diminuer la consommation d'énergie de 50%.

LAVAGE

La charge admise pour les tissus résistants est de 4,5 kg, tandis qu'en cas de tissus délicats nous conseillons de ne pas dépasser 2 kg (1 kg en cas de pièces en "pure laine vierge" lavables dans la machine à laver), pour éviter la formation de plis difficiles à repasser. Pour les tissus extrêmement délicats nous conseillons d'utiliser un filet.

Supposons que le linge à laver soit en COTON EXTREMEMENT SALE (s'il a des taches particulièrement résistantes les enlever avec un détachant).

Nous vous conseillons de ne pas faire un lavage exclusivement de serviettes-éponge qui, absorbant beaucoup d'eau, deviennent trop lourdes.

QUAND CERTAINES PIÈCES ONT DES TACHES QUI DOIVENT ÊTRE TRAITÉES PAR UN PRODUIT BLANCHISSANT LIQUIDE, VOUS POUVEZ LES DÉTACHER DANS LA MACHINE. VERSER LE PRODUIT BLANCHISSANT LIQUIDE DANS LE BAC ET PLACER LA POIGNÉE (L) SUR LE PROGRAMME SPÉCIAL: "DÉTACHAGE PRÉ-LAVAGE" . APRÈS CE TRAITEMENT, AJOUTER À CES PIÈCES LE RESTE DU LINGE ET EFFECTUER UN LAVAGE NORMAL SELON LE PROGRAMME CHOISI.

EXEMPLE:

Consulter le tableau des divers programmes de lavage et vous trouverez les conseils de Candy:

- Les étiquettes doivent indiquer "60° C".
- Ouvrir le hublot à l'aide de la touche (B).
- Remplir le tambour (maxi. 4,5 kg de linge sec).
- Fermer le hublot.

**ATTENTION:
AU MOMENT DE FIXER LE PROGRAMME VÉRIFIER QUE
LA TOUCHE MARCHÉ/ARRÊT NE SOIT PAS ENFONCÉE.**

Choisir le programme 2: pour choisir le programme, tourner la poignée (L) DANS LE SENS DES AIGUILLES D'UNE MONTRE et faire coïncider le numéro du programme avec l'index.

- Placer la poignée de la température (I) sur 60°C.
- Ouvrir le tiroir à produits lessiviels (A).

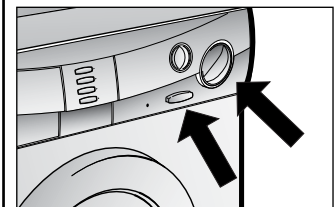
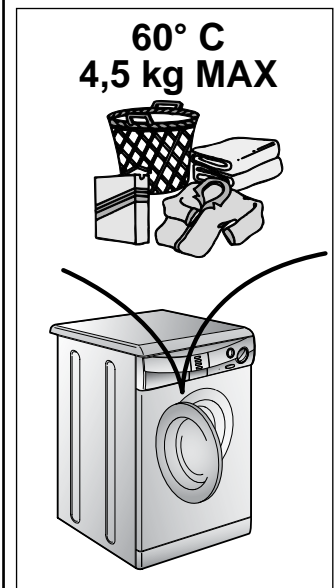
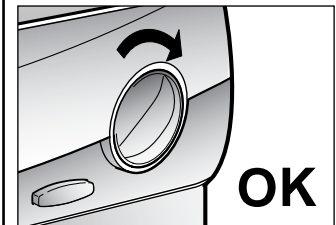
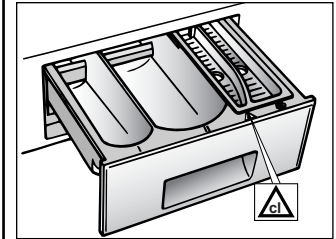

● Remplir le deuxième bac II de lavage avec 120 g de produit.

● En cas de besoin, remplir le bac des additifs avec 50 ml de produit .

● Fermer le tiroir (A).

● Vérifier que le robinet d'eau soit ouvert.

● Vérifier que la vidange soit placée correctement.

● Appuyer sur le bouton de mise en route (C). Le témoin de fonctionnement (G) s'allumera. La machine accomplira le programme demandé.

● A la fin, appuyer sur la touche (C) marche/arrêt et la lampe-témoin s'éteindra.

● Ouvrir le hublot et retirer le linge.

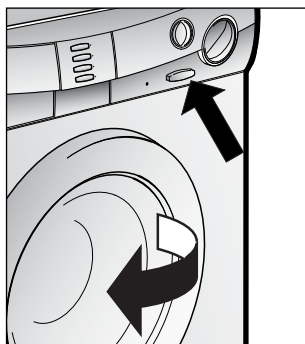
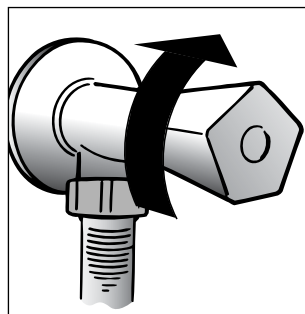
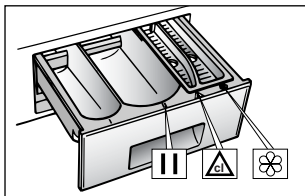

POUR TOUTS LES TYPES DE LAVAGE CONSULTER TOUJOURS LE TABLEAU DES PROGRAMMES ET SUIVRE LA SEQUENCE DES OPERATIONS INDIQUEE.

CHAPITRE 12

NETTOYAGE ET ENTRETIEN ORDINAIRE

Ne jamais utiliser de produits abrasifs, d'alcool et/ou de diluant, pour laver l'extérieur de votre machine; il suffit de passer un chiffon humide.

La machine n'a besoin que de peu d'entretien:

- Nettoyage des bacs.
- Nettoyage filtre.
- Déménagements ou longues périodes d'arrêt de la machine.

NETTOYAGE DES BACS

Même si cette opération n'est pas strictement nécessaire, il vaut mieux nettoyer de temps en temps les bacs à produits lessiviels.

Il suffit de tirer légèrement sur le tiroir pour l'extraire.

Nettoyer le tiroir sous un jet d'eau.

Remettre le tiroir dans sa niche.

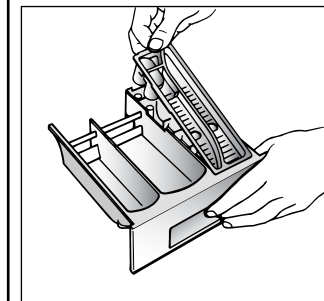
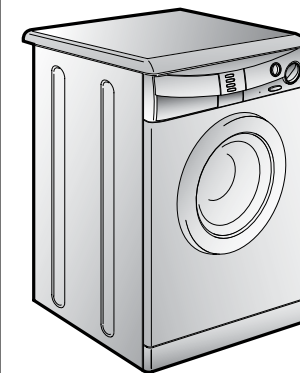

NETTOYAGE FILTRE

La machine à laver est équipée d'un filtre spécial qui peut retenir les résidus les plus gros qui pourraient bloquer le tuyau d'évacuation (pièces de monnaie, boutons, etc.). Ce dispositif permet de les récupérer facilement. Pour nettoyer le filtre, suivre les indications ci-dessous:

- Enlever le socle comme indiqué dans la figure.
- Utiliser la base pour recueillir l'eau qui reste dans le filtre.
- Tourner dans le sens anti-horaire des aiguilles d'une montre jusqu'à l'arrêt, en position verticale.
- Enlever et nettoyer.
- Après avoir nettoyé, utilisez l'entaille et remontez le filtre en faisant toutes les opérations précédentes dans le sens inverse.

DEMEMAGEMENTS OU LONGUES PERIODES D'ARRÊT DE LA MACHINE

En cas de déménagement, ou de longues périodes d'arrêt de la machine dans des endroits non chauffés, il faut vidanger soigneusement tous ses tuyaux.

Débrancher le courant et se servir d'un seau. Enlever la bague sur le tuyau et le plier vers le bas, dans le seau, jusqu'à ce qu'il ne sorte plus d'eau.

Après cette opération, la répéter en sens inverse.

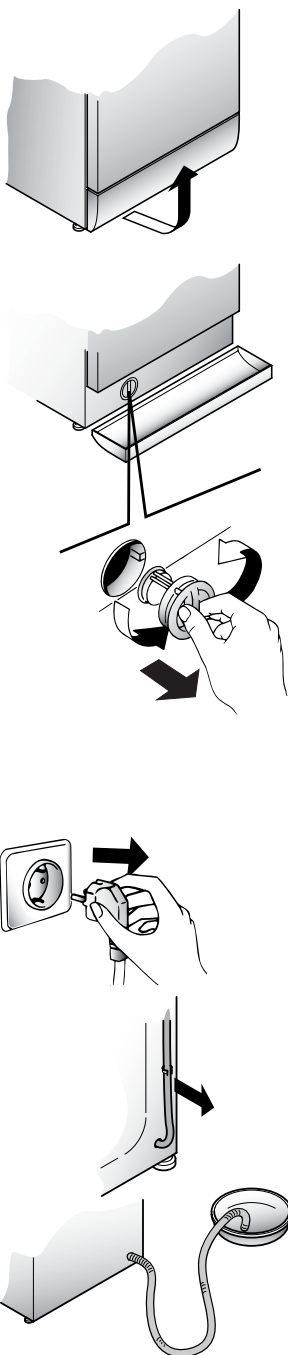

CHAPITRE 13

| ANOMALIE | CAUSE | REMEDE |
|--|--|--|
| 1. Aucun fonctionnement sur n'importe quel programme | La fiche n'est pas introduite dans la prise de courant | Brancher la fiche |
| | L'interrupteur général n'est pas branché | Brancher l'interrupteur général |
| | L'énergie électrique est coupée | Contrôler |
| | Les valves de l'installation électrique sont défectueuses | Contrôler |
| | Portillon ouvert | Fermer le portillon |
| 2. Absence d'alimentation d'eau | Voir cause 1 | Contrôler |
| | Robinet de l'eau fermé | Ouvrir le robinet d'alimentation d'eau |
| | Programmateur mal positionné | Positionner correctement le timer |
| 3. L'eau n'est pas évacuée | Tuyau de vidange plié | Redresser le tuyau de vidange |
| | Présence de corps étrangers dans le filtre | Inspecter le filtre |
| 4. Présence d'eau sur le sol tout autour de la machine | Fuite du joint se trouvant entre le robinet et le tuyau de remplissage | Remplacer le joint et serrer à fond le tube sur le robinet |
| 5. La machine n'essore pas | La machine n'a pas encore évacué l'eau | Attendre quelques minutes et la machine évacuera l'eau |
| | La fonction "suppression d'essorage" est introduite (exclusivement sur certains modèles) | Relever la touche "suppression d'essorage" |
| 6. De fortes vibrations pendant la phase de centrifugation | La machine n'est pas à niveau | Régler les pieds |
| | Les étriers de transport n'ont pas été enlevés | Enlever les étriers de transport |
| | La charge de linge n'est pas répartie de façon uniforme | Répartir le linge de façon uniforme |

Si le mauvais fonctionnement persiste, adressez-vous au Centre d'Assistance Technique Candy; communiquez le nom du modèle indiqué sur la plaquette se trouvant sur la carrosserie à l'intérieur du hublot ou sur le bulletin de garantie.

En indiquant ces informations vous obtiendrez une intervention plus rapide et efficace.

1 L'utilisation des produits écologiques sans phosphates peut produire les effets suivants:

- L'eau de vidange du rinçage est trouble à cause de zéolites en suspension; l'efficacité du rinçage n'est absolument pas compromise;
- Présence de poudre blanche (zéolites) sur le linge à la fin du lavage: cette poudre ne pénètre pas dans le tissu et n'en altère pas la couleur;
- présence de mousse dans l'eau du dernier rinçage: elle ne signifie pas pour autant un mauvais rinçage;
- Les tensioactifs anioniques de la formule des produits pour machines à laver, s'enlèvent difficilement du linge et, même en toute petite quantité, ils peuvent provoquer d'importants phénomènes de formation de mousse;
- L'exécution d'autres cycles de rinçage, en de tels cas, n'apporte aucun avantage.

2 Avant d'appeler le Centre d'Assistance technique Candy, si votre machine ne fonctionne pas, effectuer les contrôles susmentionnés.

Le constructeur décline toute responsabilité pour les éventuelles erreurs d'imprimerie contenues dans le présent mode d'emploi. Il se réserve en outre le droit d'apporter toutes modifications qui se révéleraient utiles à ses propres produits sans pour autant en compromettre les caractéristiques essentielles.



02.12 - 41007429 - Printed in Italy - Imprimé en Italie