

# Navigateur portable Acer de la gamme p600

Manuel d'utilisation

Droits d'auteur © 2006. Acer Incorporated.  
Tous droits réservés.

Guide d'utilisation du navigateur portable Acer de la gamme p600  
Première publication : Mai 2006

Des modifications peuvent être apportées de temps à autre aux informations contenues dans cette publication sans obligation d'en notifier qui que ce soit. Ces modifications seront ajoutées aux nouvelles éditions de ce manuel ou dans des documents et publications complémentaires. Cette société ne fournit aucune espèce de garantie expresse ou implicite, relative à aucune des informations contenues dans ce manuel et n'offre notamment aucune garantie d'aucune sorte quant à la valeur marchande de ce produit ou son adéquation à une application particulière.

Enregistrez le numéro de série, la date d'achat, et le numéro du modèle dans l'espace prévu ci-dessous. Le numéro de série et le numéro de modèle sont imprimés sur l'étiquette collée sur le châssis. Toutes les correspondances concernant cette unité doivent inclure ces informations.

Toute reproduction, mise en mémoire de ce manuel sur un support quelconque, ainsi que toute transmission, par quelque procédé que ce soit, de manière électronique ou mécanique, par photocopie ou enregistrement et autres sont interdites sans l'autorisation écrite préalable d'Acer Incorporated.

Navigateur portable Acer de la gamme p600

Modèle : \_\_\_\_\_

No. de série : \_\_\_\_\_

Date d'achat : \_\_\_\_\_

Lieu d'achat : \_\_\_\_\_

Acer et le logo Acer sont des marques déposées de Acer Incorporated. Toutes les autres marques et marques déposées ne sont utilisées ici que dans des buts d'identification et sont la propriété de leurs sociétés respectives.

Microsoft, ActiveSync, Outlook, Pocket Outlook, Windows, Windows NT et le logo Windows sont soit des marques déposées ou des marques de Microsoft Corporation aux États-Unis et/ou dans d'autres pays. Les produits Microsoft sont fournis en licence aux clients OEM par Microsoft Licensing, Inc., une filiale en toute propriété de Microsoft Corporation.

Acer et ses filiales ne fournissent aucune espèce de garantie expresse ou implicite, relative à aucune des informations contenues dans ce document et n'offrent notamment aucune garantie d'aucune sorte quant à la valeur marchande de ce produit ou son adéquation à une application particulière. Acer et ses filiales ne reconnaissent aucune responsabilité pour tout dommage ou perte résultant de l'utilisation de ce guide d'utilisation du navigateur portable Acer de la gamme p600.

## Instructions de mise au rebut

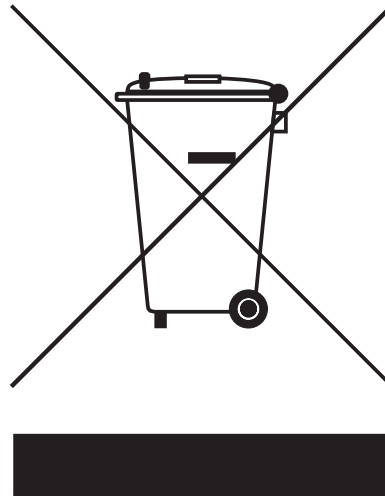

Ne jetez pas cet appareil électronique à la poubelle lors de sa mise au rebut. Pour minimiser la pollution et assurer une protection maximale de l'environnement global, veuillez réutiliser et recycler.



### États-unis

Pour les produits électroniques contenant un moniteur ou affichage LCD/cathodique :  
Les lampes à l'intérieur de ce produit contiennent du mercure et doivent être recyclées ou mises au rebut selon les lois locales, de l'état ou fédérales. Pour plus d'informations, contactez l'alliance des industries électroniques à [www.eiae.org](http://www.eiae.org). Pour des informations de mise au rebut spécifiques aux lampes, visitez [www.lamprecycle.org](http://www.lamprecycle.org).

## Consignes de sécurité importantes

Lisez ces instructions avec attention. Conservez-les pour des références futures.

Conformez-vous aux consignes et avertissements indiqués sur cet appareil.

Débranchez l'alimentation secteur avant tout nettoyage. N'utilisez pas de liquide ou d'aérosol de nettoyage. Utilisez un chiffon, légèrement humecté d'eau pour le nettoyage.

N'utilisez pas cet appareil près d'une source d'eau.

Ne placez pas cet appareil sur un chariot, un support ou une table instables. Si le produit tombait, il pourrait être sérieusement endommagé.

L'alimentation électrique de l'appareil doit être conforme aux caractéristiques figurant sur l'étiquette d'identification. En cas de doute, consultez votre revendeur ou la compagnie d'électricité appropriée.

Ne placez aucun objet sur le câble d'alimentation et installez l'appareil en dehors des zones de passage.

Lors de l'utilisation éventuelle d'une rallonge, assurez-vous que l'ampérage total des appareils reliés par la rallonge reste dans les limites admises. De même, vérifiez que l'ampérage de tous les appareils reliés à une même prise secteur ne dépasse pas la valeur du fusible.

N'enfoncez jamais d'objets dans les fentes de l'unité centrale car ils pourraient entrer en contact avec des points de voltage ou court-circuiter des éléments, d'où un risque d'incendie ou d'électrocution. Ne renversez jamais de liquide, quel qu'il soit, sur ou dans l'appareil.

N'essayez jamais de réparer vous-même cet appareil : l'ouverture ou la dépose du panneau supérieur vous expose à divers risques, électrocution notamment. L'entretien doit être confié à un spécialiste.

Débranchez l'appareil et adressez-vous au service après-vente dans les cas suivants :

Lorsque le cordon d'alimentation est endommagé ou dénudé.

Un liquide a été renversé dans l'appareil.

Le produit a été exposé à la pluie ou à de l'eau.

L'appareil ne fonctionne pas correctement bien que les consignes d'installation aient été respectées. Effectuez uniquement les réglages indiqués dans les consignes d'installation ; d'autres réglages incorrects risquent de provoquer des dommages nécessitant l'intervention prolongée d'un technicien qualifié.

L'appareil est tombé ou le châssis a été endommagé.

Les performances de l'appareil deviennent irrégulières, indiquant la nécessité du recours au S.A.V.

Le navigateur portable Acer de la gamme p600 utilise une batterie au lithium.

Utilisez uniquement une batterie du même type que celle recommandée pour l'appareil dans la liste de spécification. L'utilisation d'une autre batterie peut présenter un risque d'incendie ou d'explosion.

**Avertissement !** Une batterie incorrectement manipulée risque d'exploser. Vous ne devez jamais la démonter, ni l'exposer au feu. Placez-la hors de portée des enfants et mettez rapidement une batterie usée au rebut.

Pour éviter le risque de choc électrique imprévu, utilisez l'adaptateur secteur seulement lorsque la prise murale est correctement mise à la terre.

N'utilisez pas votre APPAREIL en faisant de l'exercice.

## Principales fonctionnalités du navigateur portable Acer de la gamme p600

Plus de recherche compliquée avec des cartes papier qui ne sont pas à jour. Plus d'expression embarrassée « Je crois que je suis perdu ». Et certainement, plus besoin de tourner en rond pour trouver votre objectif. Allez à votre destination rapidement et facilement avec votre nouveau navigateur portable Acer de la gamme p600.

### **Système puissant**

- Système d'exploitation Microsoft Windows CE version 5.0
- Processeur Samsung 400 MHz
- Chipset SiRF Star III LP et solution logicielle
- Batterie au lithium-ion rechargeable de 1200 mAH (option d'usine)

### **Couverture GPS large et précise**

- Logiciel de navigation intuitif et intelligent
- Antenne patch intégrée pour une réception satellite optimale

### **Conception mobile**

- Le boîtier compact et léger permet de le porter facilement n'importe où, que ce soit en voiture ou à pied
- Kit support de voiture pour une utilisation multi-véhicule
- Options de recharge nomade via le chargeur de voiture

### **Autonomie de la batterie**

- Utilisation normale : 5 heures
- Utilisation MP3 : avec haut-parleur : 2.5 heures, avec écouteurs : 3 heures
- Utilisation du logiciel de Navigation : 3 heures

**Fonctionnalités ergonomiques**

- Écran tactile LCD WQVGA de 4 pouces
- Touches spéciales de contrôle accessibles avec rétroéclairage
- Interface utilisateur simple et conviviale avec icônes et boutons de commande larges
- Prise en charge multilingue pour l'interface utilisateur
- Options d'économie d'énergie avancées

**Programmes multimédia**

- MP3 pour votre distraction musicale
- Photo pour vos images numériques préférées

**Programme de gestion des contacts**

- Programme pour la gestion des informations de contact sur votre appareil

## Déballez le navigateur portable Acer de la gamme p600

Nous vous remercions pour votre achat du navigateur portable Acer de la gamme p600. La boîte du navigateur portable Acer de la gamme p600 contient tous les éléments listés ci-dessous.

- Unité navigateur portable Acer de la gamme p600

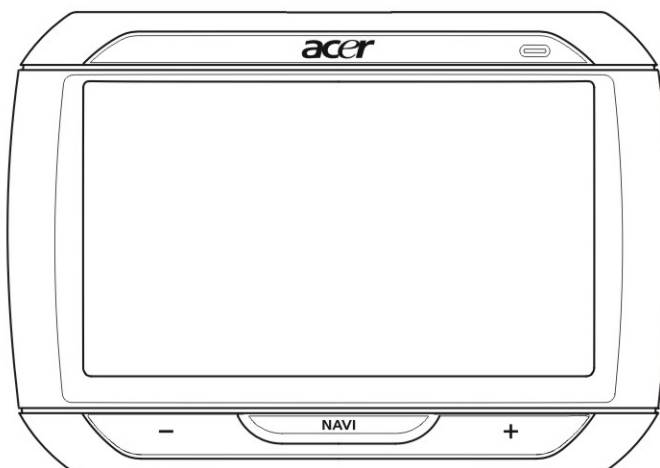

- Kit support de voiture

Monture de voiture

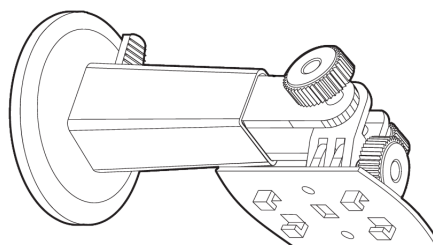

Support de voiture

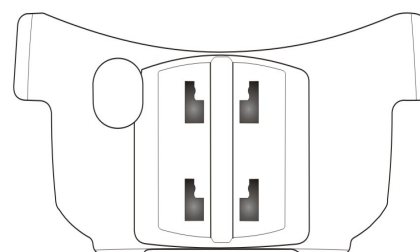

## *Déballez le navigateur portable Acer de la gamme p600*

---

- Chargeur de voiture

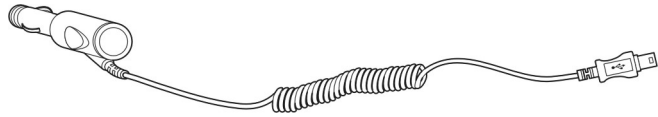

- Chargeur mural (option d'usine)

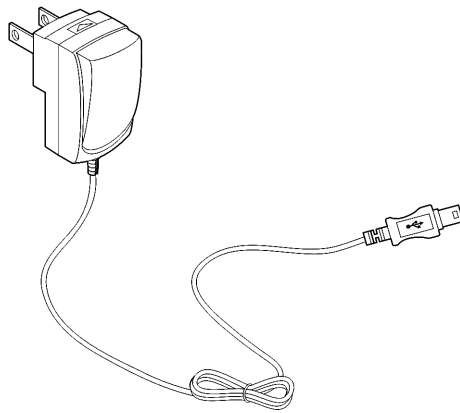

- Câble de charge et sync mini USB

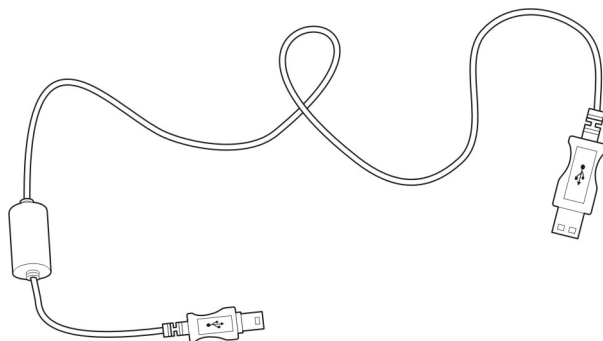



## *Déballez le navigateur portable Acer de la gamme p600*

---

- Carte SD du logiciel de navigation (option d'usine)

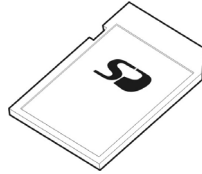

- Documentation d'utilisation
  - CD du navigateur portable Acer de la gamme p600 (option d'usine)
  - Guide de démarrage du navigateur portable Acer de la gamme p600 (option d'usine)
  - Livret de garantie du navigateur portable Acer de la gamme p600 (option d'usine)
  - Guide de démarrage rapide du logiciel de navigation (option d'usine)
  - CD du logiciel de navigation (option d'usine)

---

REMARQUE : Signalez immédiatement au lieu d'achat tout défaut du produit ou élément manquant. Conservez les boîtes et les matériaux d'emballage pour une utilisation ultérieure. Certains modèles peuvent inclure des accessoires optionnels qui peuvent ne pas être montrés dans les illustrations ci-dessus. Veuillez confirmer avec votre revendeur pour plus de détails.

---

# Pour commencer...

---

Ce chapitre décrit l'interface matérielle entre le navigateur portable Acer de la gamme p600 et ses périphériques. Des instructions pour la configuration de l'appareil et certaines opérations de base du système sont également discutées.

## Visite guidée

Cette section vous fait faire une visite guidée de l'interface matérielle de l'appareil.

### Panneaux avant et arrière

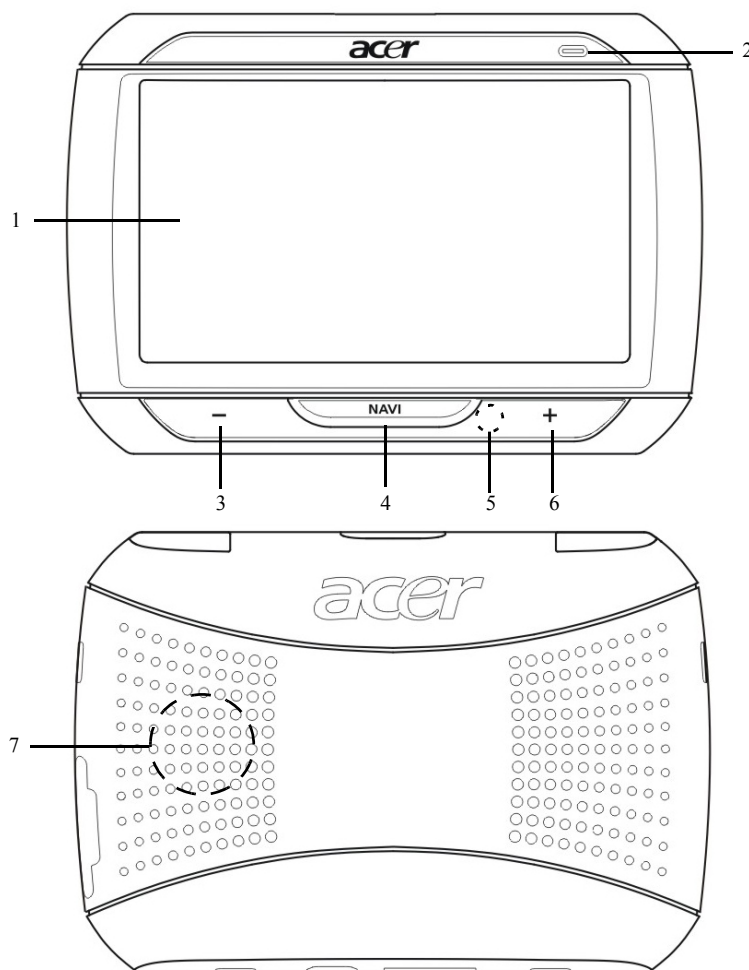



N°	Icône	Composant	Description
1		Écran tactile	Affiche les applications, les données et les images cartographiques disponibles sur votre appareil. Il est sensible au touché et répond à votre doigt.
2		Indicateur diode d'état de l'alimentation	Indique l'état de charge de la batterie. <ul style="list-style-type: none"><li>• Vert – la batterie est pleinement chargée</li><li>• Orange – la batterie se recharge</li><li>• Rouge – la batterie est basse</li></ul>
3	—	Bouton volume bas	Diminue le volume du haut-parleur.
4	<b>NAV</b>	Bouton Accueil/Navigation	Appuyez ce bouton dans le panneau du Menu principal pour aller au panneau de Navigation. Appuyez ce bouton dans tout autre panneau que le Menu principal pour aller au Menu principal.
5		Microphone	Microphone interne utilisé pendant les communications téléphoniques
6	+	Bouton volume haut	Augmente le volume du haut-parleur.
7		Haut-parleur	Émet les sons du système.

REMARQUE : Pour plus d'informations sur l'utilisation de votre navigateur portable Acer de la gamme p600 en mode de navigation, reportez vous au Guide de démarrage rapide du logiciel de navigation ou au Guide d'utilisation du logiciel de navigation (situés sur le CD du logiciel de navigation).

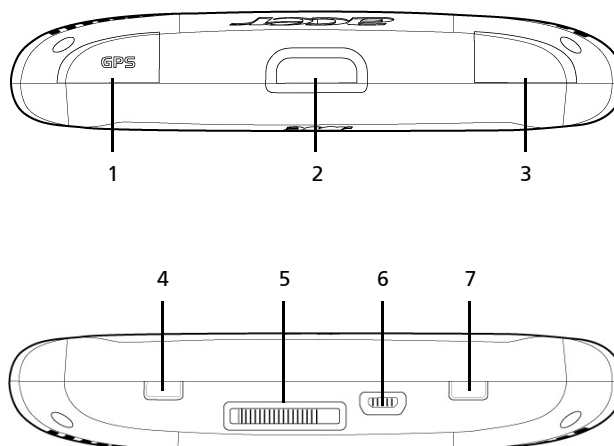
## Vues supérieure et inférieure



N°	Icône	Composant	Description
1	GPS	Prise de l'antenne GPS	Se connecte à une antenne GPS externe.
2		Bouton d'alimentation	Bascule l'appareil en mode de veille.
3		Prise écouteurs	Se connecte à des écouteurs ou un casque.
4		Interrupteur d'alimentation	Utilisez pour allumer l'appareil la première fois ou pour effectuer une réinitialisation matérielle de l'appareil. Pour plus d'informations sur la réinitialisation matérielle, voir "Réinitialisation matérielle" à la page 33.
5		Connecteur d'arrimage (option d'usine)	Se connecte à un kit support de voiture
6		Port USB	Connecte l'appareil à un ordinateur fonctionnant sous Microsoft Windows. Sert également de connecteur d'alimentation pour charger l'appareil. Se connecte à un module TMC externe (certains modèles seulement).
7		Bouton de réinitialisation logicielle	Utilisé pour faire une réinitialisation logicielle de l'appareil. Pour plus d'informations, voir "Réinitialisation logicielle" à la page 32.

## Panneaux droit et gauche

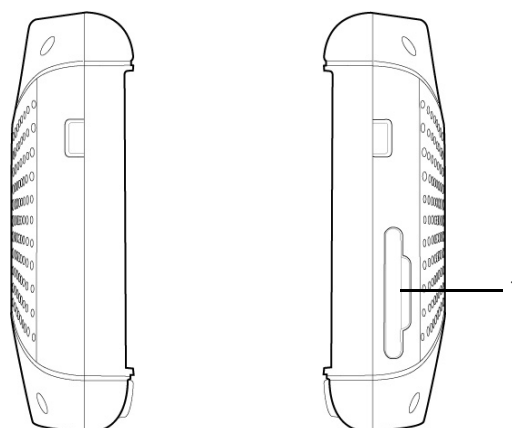

N°	Icône	Composant	Description
1		Emplacement SD/ MMC	Accepte les cartes de stockage SD et MMC, permettant d'utiliser les fichiers audio, images et cartographiques qui y sont contenus pour utilisation avec les applications internes.

---

## Visite guidée des périphériques

Cette section vous fait faire une visite guidée des périphériques fournis avec votre navigateur portable Acer de la gamme p600.

### Kit support de voiture

Le kit support de voiture est composé de la monture de voiture et du support de voiture.

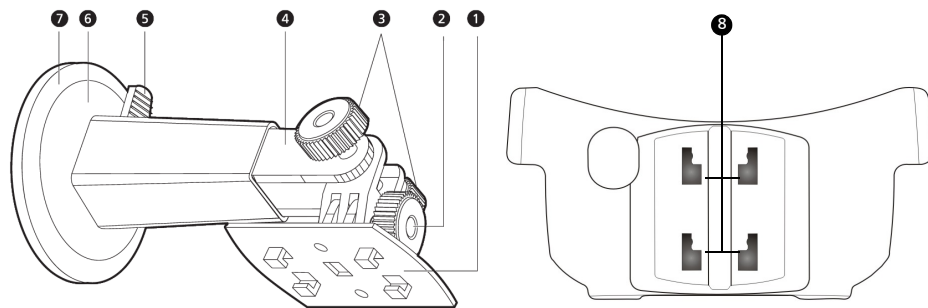

N°	Composant	Description
1	Plaque du support	Connecte la monture de voiture au support.
2	Molette d'ajustement de l'angle horizontal	Desserrez légèrement la molette pour ajuster l'angle de vision dans une direction gauche-droite.
3	Molettes d'ajustement de l'angle vertical	Desserrez légèrement les molettes pour ajuster l'angle de vision dans une direction haut-bas.
4	Tige extensible	Sortez la tige pour ajuster la position de l'appareil dans une direction de l'avant vers l'arrière.
5	Levier de verrouillage de la ventouse	Immobilise le joint hermétique de la monture de voiture.
6	Ventouse	Fixe la monture de voiture sur la zone de montage sélectionnée.
7	Levier de libération de la ventouse	Tirez pour libérer le joint hermétique de la ventouse.
8	Trous de la monture de voiture	Accepte les chevilles sur la plaque du support de la monture de voiture.

## Chargeurs

### Chargeur de voiture

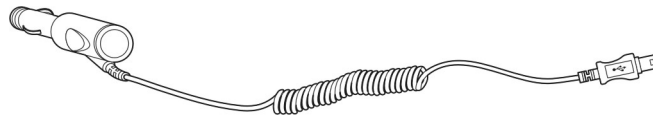

### Chargeur mural

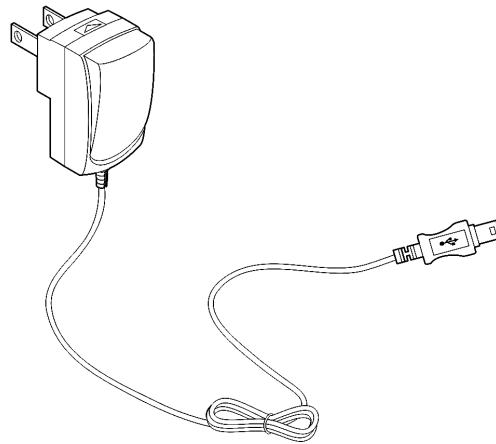

### Câble USB

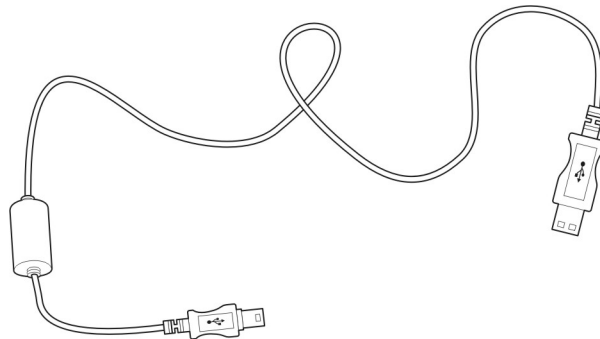

Le câble USB fourni est également utilisé pour transférer les fichiers de votre ordinateur vers votre appareil.

Pour commencer...

*Installation du navigateur portable Acer de la gamme p600*

---

## Installation du navigateur portable Acer de la gamme p600

L'utilisation de votre nouveau navigateur portable Acer de la gamme p600 est un jeu d'enfant. Déballez, allumez, montez et vous êtes prêt à partir. Effectuez les tâches d'installation faciles qui suivent pour commencer à utiliser l'appareil directement sorti de la boîte :

- 1 Déballez l'appareil
- 2 Allumez votre appareil et configurez-le.

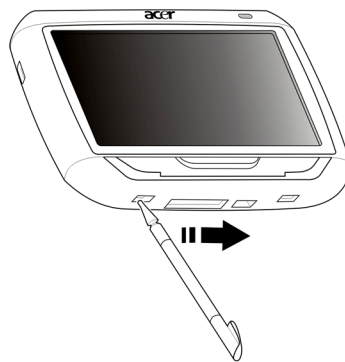

- 3 Installez l'appareil dans votre véhicule.

---

REMARQUE : Après avoir allumé votre appareil pour la première fois en déplaçant l'interrupteur d'alimentation vers la droite (voir l'illustration ci-dessus), n'utilisez pas à nouveau l'interrupteur d'alimentation à moins de vouloir faire une réinitialisation matérielle. Voir "Réinitialisation matérielle" à la page 33 pour plus d'informations. Au contraire, utilisez le bouton d'alimentation en haut de l'appareil (voir l'illustration ci-dessous).

---

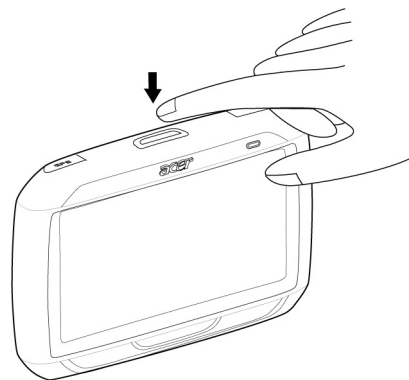



## Installez le navigateur portable Acer de la gamme p600 dans votre véhicule

Le navigateur portable Acer de la gamme p600 est fourni avec un kit support de voiture et un chargeur de voiture avec lesquels vous pouvez installer votre appareil dans votre véhicule. Vous pouvez choisir de positionner le kit support de voiture sur le pare-brise en utilisant la ventouse ou sur le tableau de bord en utilisant le connecteur à disque auto-adhésif.

---

**ATTENTION :** Certains pays interdisent d'installer un appareil électronique sur un quelconque emplacement du tableau de bord d'un véhicule. Assurez-vous de vérifier vos lois locales pour les zones d'installation acceptables avant d'installer le support de voiture.

---

---

**REMARQUE :** Certains véhicules récents peuvent avoir un écran réflecteur de chaleur intégré dans le pare-brise. Dans certains cas, cela peut gêner la réception du signal GPS. Si vous avez ce problème dans votre véhicule, vous devez acheter une antenne GPS externe. Pour plus d'informations, contactez votre revendeur Acer local.

---

### Rappels pour l'installation du support de voiture

Installez le support sur une surface de votre véhicule :

- Qui est lisse, plane et sans poussière ni huile
- Où le conducteur peut facilement voir et manipuler sans avoir à trop quitter la route des yeux
- Où l'appareil ne cachera pas les contrôles de la voiture et ne limitera pas la visibilité de la route
- Loin de la zone de déploiement de l'airbag

### Pour installer l'appareil dans votre voiture :

Cette section présente l'installation du kit support de voiture sur le pare-brise de votre véhicule en utilisant la ventouse. Pour les procédures d'installation en utilisant le connecteur à disque auto-adhésif, reportez vous au *Guide de démarrage du navigateur portable Acer de la gamme p600*.

- 1 Nettoyez la surface de montage avec du nettoyant pour vitres et un chiffon en coton propre.
- 2 Si la température ambiante est inférieure à 15°C (60°F), réchauffez la zone de montage et la ventouse avec un sèche-cheveux pour assurer une forte adhésion de la ventouse.
- 3 Installez la monture de voiture sur la zone sélectionnée.

## Pour commencer...

### *Installez le navigateur portable Acer de la gamme p600 dans votre véhicule*

---

- Fixez la ventouse sur la zone sélectionnée avec le levier de verrouillage dirigé vers le haut.
- Poussez le levier de verrouillage pour créer un vide entre la ventouse et la surface de montage.
- Assurez-vous que la force de succion est assez forte avant de continuer à l'étape suivante.
- Passez le câble du chargeur de voiture à l'arrière du support de voiture.

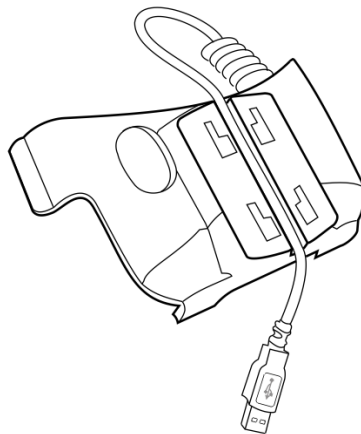

- Insérez les chevilles sur la plaque du support de la monture de voiture dans les trous sur l'arrière du support, puis déplacez la base vers le bas jusqu'à ce que les deux composants soient verrouillés.

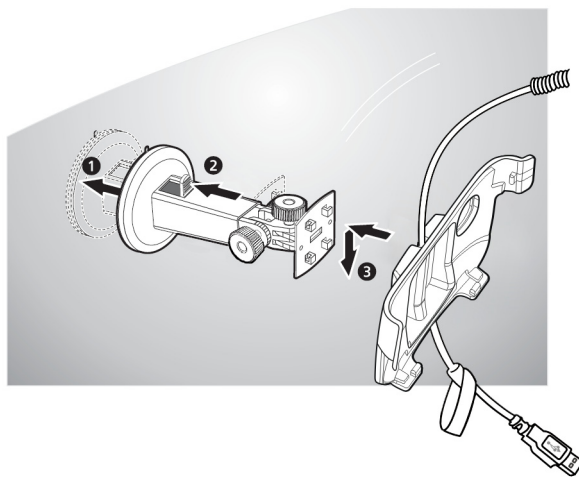

Pour commencer...  
*Installez le navigateur portable Acer de la gamme p600 dans votre véhicule*

---

- 4 Insérez la carte SD du logiciel de navigation dans l'appareil.

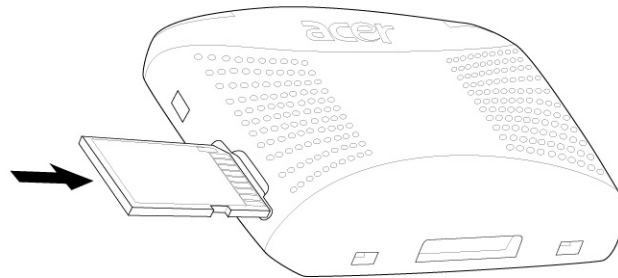

- 5 Placez l'appareil sur le support de voiture.

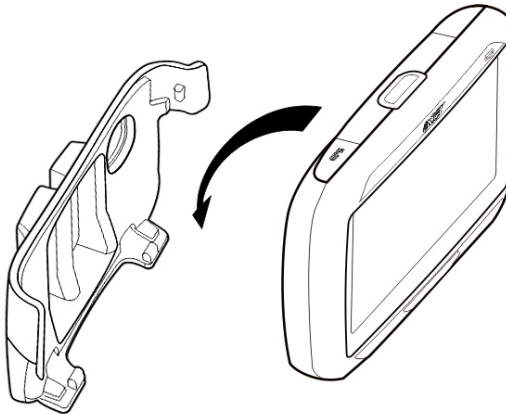

## Pour commencer...

### Installez le navigateur portable Acer de la gamme p600 dans votre véhicule

---

- 6 Ajustez la monture de voiture pour le meilleur angle de vision.

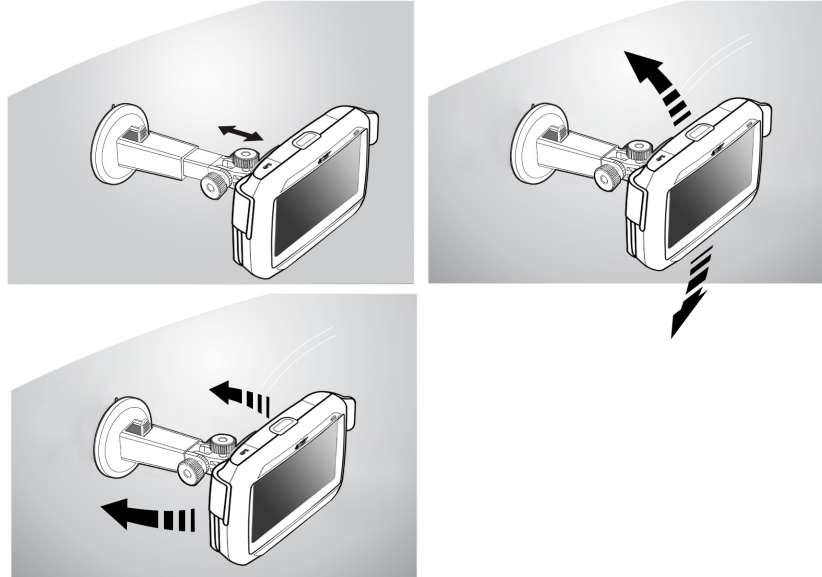

- 7 Après avoir installé l'appareil sur la monture de voiture, connectez le chargeur de voiture.

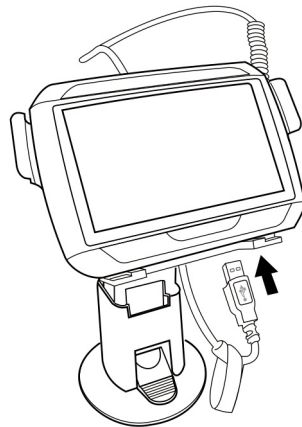

L'indicateur diode d'alimentation s'allume orange pendant la charge.

---

REMARQUE : Si le moteur de la voiture tourne, il est possible que vous deviez basculer la clé de contact en position Accessoires. Consultez le manuel du propriétaire de votre véhicule.

---

---

REMARQUE : L'appareil est fourni avec une batterie préchargée à une capacité d'au moins 30%. Vous pouvez commencer à l'utiliser lorsqu'il est installé dans votre véhicule et connecté à l'allume-cigare. Cependant, pour un temps d'utilisation maximal, vous devez charger l'appareil à pleine capacité. Allez à "Charge du navigateur portable Acer de la gamme p600" à la page 5 pour des instructions.

---

## Démarrez le navigateur portable Acer de la gamme p600

Avant de monter le navigateur portable Acer de la gamme p600 sur votre véhicule, vous devez d'abord calibrer l'écran. Après le calibrage de l'écran, passez à la configuration des paramètres du système.

Pour allumer et calibrer votre appareil :

- 1 Allumez votre appareil pour la première fois en déplaçant l'interrupteur d'alimentation vers la droite. L'interrupteur d'alimentation est situé en bas de l'appareil. Voir "Vues supérieure et inférieure" à la page x si vous avez des problèmes pour trouver cet interrupteur.

Lorsque vous allumez votre appareil pour la première fois, il vous sera demandé de calibrer l'écran. Ce processus assure que lorsque vous tapez sur l'écran, l'élément tapé est activé.

---

REMARQUE : Après avoir allumé votre appareil pour la première fois, n'utilisez plus l'interrupteur d'alimentation à moins de vouloir faire une réinitialisation matérielle. Voir "Réinitialisation matérielle" à la page 33 pour plus d'informations. Au contraire, utilisez le bouton d'alimentation en haut de l'appareil.

---

- 2 Suivez les instructions à l'écran.

Après avoir calibré l'écran, l'écran du Menu principal s'affiche. On l'appelle aussi l'écran d'Accueil.



### Pour configurer les paramètres du système :

Si vous souhaitez utiliser immédiatement votre navigateur portable Acer de la gamme p600, il est recommandé de configurer d'abord les paramètres de langue et de date/heure. Les autres préférences utilisateur peuvent être configurées plus tard.

- 1 Tapez sur **Settings** (Paramètres) sur le panneau Menu principal.
- 2 Pour définir les paramètres de langue du système, tapez sur **Language** (Langue).
  - Tapez sur la flèche bas à côté des paramètres Text (Texte) et (Voice) (Voix) et choisissez la langue que vous préférez.
- 3 Pour définir la date et l'heure du système, tapez sur **Date/Time** (Date/Heure).

## Pour commencer...

### *Démarrez le navigateur portable Acer de la gamme p600*

---

- 4 Tapez sur **Date**.
  - Tapez sur + or - à côté des paramètres Year (Année), Month (Mois) et Day (Jour) pour définir les valeurs de la date.
- 5 Tap **Time** (Heure).
  - Tapez sur + or - à côté des paramètres (Hour) Heure et (Minute) Minute pour définir les valeurs de l'heure.
- 6 Tapez sur **Time Zone** (Fuseau hor.).
  - Tapez sur la flèche bas à côté de Time Zone (Fuseau hor.) jusqu'à ce que le fuseau horaire de votre choix soit affiché.
- 7 Tapez sur  pour retourner à l'écran du Menu principal.

Pour plus d'informations sur les autres options de configuration du système, allez à "Paramètres" à la page 24.

Félicitations ! Votre nouveau navigateur portable Acer de la gamme p600 est maintenant prêt pour l'utilisation. Passez à "Bases du navigateur portable Acer de la gamme p600" à la page 1 pour plus d'informations sur l'interface utilisateur de l'appareil, ou vous pouvez consulter le Guide de démarrage rapide du logiciel de navigation pour commencer à utiliser l'appareil en mode de navigation.

# Sommaire

---

Instructions de mise au rebut . . . . .	i
Consignes de sécurité importantes . . . . .	i
Principales fonctionnalités du navigateur portable Acer de la gamme p600 . . . . .	iii
Déballez le navigateur portable Acer de la gamme p600 . . . . .	v
<b>Pour commencer...</b>	<b>viii</b>
Visite guidée . . . . .	viii
Panneaux avant et arrière . . . . .	viii
Vues supérieure et inférieure . . . . .	x
Panneaux droit et gauche. . . . .	xi
Visite guidée des périphériques . . . . .	xii
Kit support de voiture . . . . .	xii
Chargeurs . . . . .	xiii
Installation du navigateur portable Acer de la gamme p600 . . . . .	xiv
Installez le navigateur portable Acer de la gamme p600 dans votre véhicule. . . . .	xv
Rappels pour l'installation du support de voiture . . . . .	xv
Pour installer l'appareil dans votre voiture : . . . . .	xv
Démarrez le navigateur portable Acer de la gamme p600 . . . . .	xix
<b>1 Bases du navigateur portable Acer de la gamme p600</b>	<b>1</b>
Interface matérielle . . . . .	1
Utilisation du rétroéclairage de l'écran tactile . . . . .	1
Utilisation de l'emplacement SD/MMC . . . . .	1
Établissement d'une connexion appareil ordinateur. . . . .	3
Rechargez l'appareil via la connexion USB . . . . .	3
Installation de Microsoft® ActiveSync® . . . . .	3
Configuration minimale pour l'installation : . . . . .	3
Pour installer Microsoft ActiveSync sur votre ordinateur : . . . . .	4
Charge du navigateur portable Acer de la gamme p600 . . . . .	5
Pour recharger l'appareil en utilisant le chargeur de voiture : . . . . .	6
Pour recharger l'appareil en utilisant le câble USB : . . . . .	6
Écran du menu principal . . . . .	7
Interface de commande . . . . .	7
Utilisation des touches spéciales . . . . .	7
Utilisation de l'écran tactile du navigateur portable Acer de la gamme p600 . . . . .	7
Utilisation du panneau du Menu principal . . . . .	8
<b>2 Navigation</b>	<b>9</b>
Accès à la fonction de navigation . . . . .	9
<b>3 Lecteur MP3</b>	<b>10</b>
Accès au lecteur MP3 . . . . .	10
Définition des boutons du lecteur MP3 . . . . .	11
Utilisation du lecteur . . . . .	11
Lecture de musique. . . . .	11
Ajustement du volume . . . . .	11
Changement de l'ordre des pistes . . . . .	11

# Sommaire

---

Répétition des pistes . . . . .	11
Parcours à la recherche des fichiers musicaux . . . . .	12
Suppression d'une piste . . . . .	12
<b>4 Visionneuse de photos</b>	<b>13</b>
Accès à la visionneuse de photos . . . . .	13
Utilisation de la visionneuse de photos . . . . .	13
Affichage des photos . . . . .	13
Affichage de la photo en plein écran . . . . .	15
Affichage d'un diaporama . . . . .	15
Copie des photos . . . . .	15
Suppression des photos. . . . .	15
<b>5 Contacts</b>	<b>16</b>
Accès aux contacts . . . . .	16
Gestion des contacts . . . . .	17
Création d'un nouveau contact . . . . .	17
Édition d'un contact . . . . .	18
Suppression d'un contact . . . . .	19
Import/Export/Envoi des contacts . . . . .	19
Import. . . . .	19
Export. . . . .	20
Envoi des informations de contact à un autre appareil . . . . .	21
<b>6 Bluetooth</b>	<b>22</b>
Options Bluetooth . . . . .	22
<b>7 Paramètres</b>	<b>24</b>
Accès à l'écran des paramètres . . . . .	24
Ajustement des paramètres . . . . .	25
Réglage du volume . . . . .	25
Choix de la langue. . . . .	26
Informations du système . . . . .	27
Alimentation . . . . .	28
Paramètres de veille . . . . .	29
Réglage de la date et de l'heure . . . . .	29
Changement du fuseau horaire . . . . .	29
Choix de l'heure d'été. . . . .	30
Changement de la date . . . . .	30
Changement de l'heure . . . . .	30
Paramètres divers . . . . .	31
<b>8 Réinitialisation du navigateur portable Acer de la gamme p600</b>	<b>32</b>
Réinitialisation logicielle . . . . .	32
Réinitialisation matérielle. . . . .	33
Chargement des paramètres par défaut de l'usine. . . . .	33



# Sommaire

---

<b>Avis réglementaires et de sécurité</b>	<b>34</b>
Avis FCC . . . . .	.34
Avis : Câbles blindés . . . . .	.34
Avis : Appareils périphériques . . . . .	.35
Attention . . . . .	.35
Conditions de fonctionnement . . . . .	.35
Avis : Canadian users . . . . .	.35
Remarque à l'intention des utilisateurs canadiens . . . . .	.35
Déclaration de conformité pour les pays de l'UE.. . . .	.35
Déclaration sur les pixels de l'écran LCD . . . . .	.35
Avis réglementaire du périphérique radio . . . . .	.35
Général . . . . .	.36
Union européenne (UE) . . . . .	.36
Liste de pays concernés . . . . .	.36
L'exigence de sécurité RF de la FCC . . . . .	.36
Canada – Appareils de radiocommunications de faible puissance, exempts de licence (RSS-210) . . . . .	.37
Exposition des personnes aux champs RF (RSS-102) . . . . .	.37
<b>FAQ</b>	<b>38</b>
<b>Support client</b>	<b>40</b>
Garantie du produit . . . . .	.40
<b>Spécifications du système</b>	<b>41</b>
Fonctionnalités matérielles. . . . .	.41
Spécifications logicielles . . . . .	.42
Conception et ergonomie . . . . .	.43
Spécifications environnementales . . . . .	.44

# 1 Bases du navigateur portable Acer de la gamme p600

---

Ce chapitre décrit les procédures matérielles de base pour utiliser votre navigateur portable Acer de la gamme p600. Des informations sur l'interface de commande de l'appareil sont également présentées.

## Interface matérielle

### Utilisation du rétroéclairage de l'écran tactile

Dans certaines conditions d'éclairage, il peut être difficile de voir les informations sur votre appareil. Dans ce cas, activez le rétroéclairage en tapant sur l'écran pour illuminer l'écran tactile.

### Utilisation de l'emplacement SD/MMC

Votre navigateur portable Acer de la gamme p600 comporte un emplacement SD/MMC compatible avec un grand nombre de cartes de stockage SD et MMC.

De plus, le système de navigation GPS du Acer p600 a son cœur dans le programme du logiciel de navigation. L'utilisation du programme nécessite de charger les cartes numériques disponibles dans la carte SD du logiciel de navigation fournie avec l'appareil (la carte SD est fournie avec certains modèles seulement).

### Pour insérer une carte SD/MMC :

- Tenez l'appareil fermement, puis poussez la carte dans l'emplacement jusqu'à entendre un son émis par le système. Cela signifie que la carte est bien insérée dans l'emplacement. La carte est bien en place lorsqu'elle ne dépasse pas de l'emplacement.

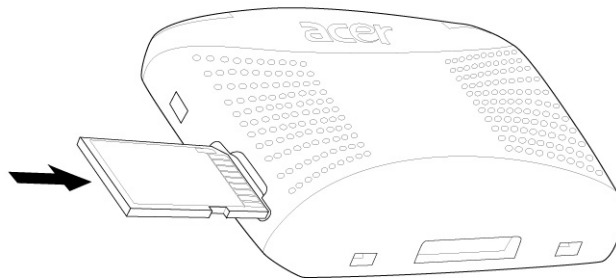

### Pour retirer une carte de stockage :

- 1 Tenez l'appareil fermement, puis poussez contre le haut de la carte, comme si vous la poussiez plus loin dans l'emplacement, ce qui éjecte la carte. Un son émis par le système signale que la carte a été libérée.
- 2 Retirez la carte doucement de l'emplacement.

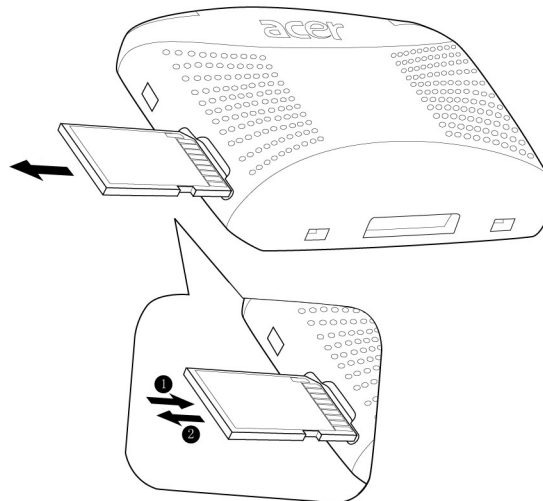

## Établissement d'une connexion appareil ordinateur

Le câble USB fourni avec votre appareil permet de connecter l'appareil à votre ordinateur.

### Rechargez l'appareil via la connexion USB

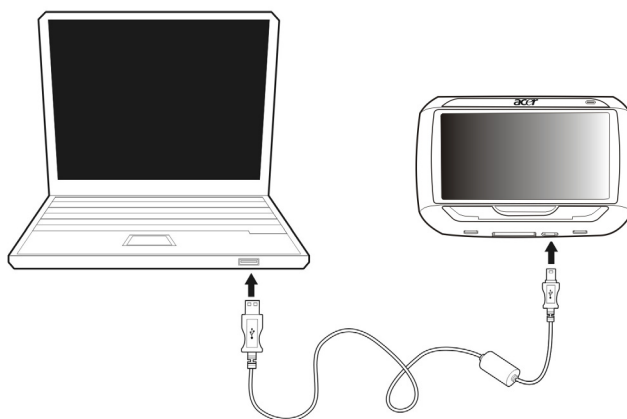

### Installation de Microsoft® ActiveSync®

Utilisez Microsoft ActiveSync pour échanger des informations entre votre navigateur portable Acer de la gamme p600 et un ordinateur sous Microsoft Windows.

---

REMARQUE : Si vous avez une version antérieure de Microsoft ActiveSync installée sur votre ordinateur, désinstallez-la d'abord avant d'installer la version 4.1 de Microsoft ActiveSync depuis le CD du navigateur portable Acer de la gamme p600.

---

#### Configuration minimale pour l'installation :

- Microsoft Windows XP, 2000, ME et 98 SE
- Microsoft Internet Explorer 5.0 ou plus récent
- Disque dur avec 12 ou 65 Mo d'espace disponible
- Port USB disponible
- Lecteur de CD-ROM
- Carte graphique VGA ou adaptateur graphique vidéo compatible en 256 couleurs ou plus

**Pour installer Microsoft ActiveSync sur votre ordinateur :**

- 1 Fermez les programmes ouverts, y compris ceux exécutés au démarrage, et désactivez le logiciel antivirus éventuellement installé.
- 2 Insérez le CD du navigateur portable Acer de la gamme p600 dans le lecteur de CD-ROM de votre ordinateur. La page de bienvenue du CD est affichée.
- 3 Cliquez sur la langue d'installation de votre choix.
- 4 Cliquez sur « Installer ActiveSync » sur l'écran Veuillez sélectionner votre tâche. L'assistant d'installation commence automatiquement.
- 5 Suivez les instructions à l'écran.

Après l'installation, l'icône ActiveSync  apparaît sur la barre d'état système de votre ordinateur (dans le coin inférieur droit de l'écran).

---

REMARQUE : Pour des informations détaillées sur l'utilisation de ActiveSync sur votre ordinateur, démarrez « ActiveSync » sur votre ordinateur, puis cliquez sur « Aide », « Aide de Microsoft ActiveSync ».

---

## Charge du navigateur portable Acer de la gamme p600

Votre navigateur portable Acer de la gamme p600 utilise une batterie rechargeable au lithium-ion de 1200 mAH (certains modèles seulement). L'icône d'état située sur le coin supérieur droit du panneau du Menu principal indique le niveau de l'alimentation de la batterie de l'appareil.

Si le niveau de la batterie devient bas en cours d'utilisation normale, rechargez l'appareil. Habituellement, vous pouvez utiliser le chargeur mural pour recharger votre appareil.

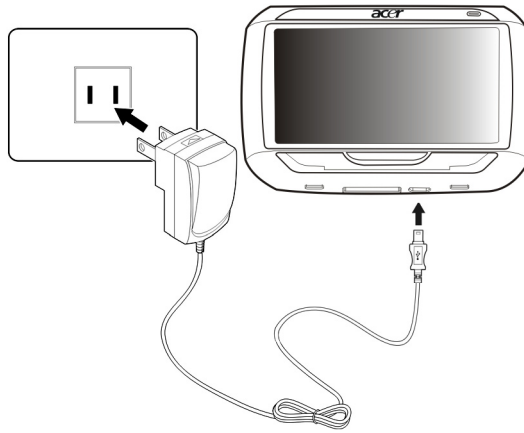

Vous pouvez également utiliser le câble de charge et sync mini USB pour recharger votre navigateur portable Acer de la gamme p600. Cependant, ceci peut être difficile lorsque aucun ordinateur n'est disponible. Lorsque la batterie de votre appareil se vide en déplacement, vous pouvez tout de même recharger votre appareil en utilisant le câble du chargeur de voiture fourni avec votre appareil. Le temps de charge varie selon le type de charge, mais une charge d'une batterie vide à pleine capacité est recommandée en environ 3,5 heures.

---

REMARQUE : Si le niveau de la batterie atteint un niveau très bas, l'appareil s'éteint automatiquement. Dans ce cas, vous avez environ 12 heures pour recharger votre appareil, après quoi vous risquez de perdre toutes les données dans la mémoire interne de l'appareil. En cas de perte des données, lorsque vous allumez de nouveau l'appareil, vous serez invité à restaurer les données.

Certains modèles ne peuvent être utilisés qu'avec une alimentation externe. Dans ce cas, votre appareil doit être connecté à une alimentation externe (chargeur de voiture, chargeur mural, etc.) à tout moment lors de son utilisation.

---

## Bases du navigateur portable Acer de la gamme p600

### *Charge du navigateur portable Acer de la gamme p600*

---

#### **Pour recharger l'appareil en utilisant le chargeur de voiture :**

Utilisez le chargeur de voiture pour recharger votre appareil lorsqu'il est monté dans votre véhicule.

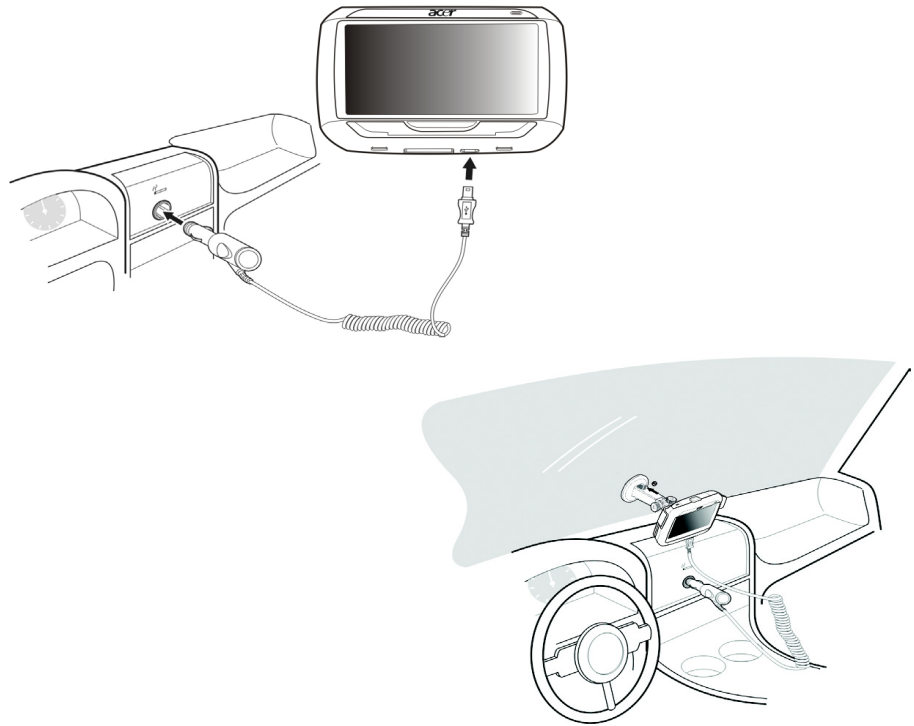

#### **Pour recharger l'appareil en utilisant le câble USB :**

Le câble de charge et sync mini USB fourni avec votre appareil permet de connecter votre appareil à un ordinateur sous Microsoft Windows. Lorsqu'il est connecté, la batterie de l'appareil se recharge également via la connexion USB.

Allez à "Établissement d'une connexion appareil ordinateur" à la page 3 pour des instructions sur la connexion de votre navigateur portable Acer de la gamme p600 à un ordinateur.

## Écran du menu principal

### Interface de commande

#### Utilisation des touches spéciales

Les touches spéciales sur votre navigateur portable Acer de la gamme p600 permettent de :

- **+/-** - Contrôler le niveau de volume du son du haut-parleur/écouteur
- **NAVI** - Bascule entre les écrans Menu principal et Navigation

#### Utilisation de l'écran tactile du navigateur portable Acer de la gamme p600

L'écran tactile du navigateur portable Acer de la gamme p600 offre une manière plus naturelle d'entrer les informations dans l'appareil en utilisant les doigts au lieu d'un stylet - plus de temps perdu à trouver le stylet ou à essayer d'utiliser un stylet à la forme étrange ! Dans ce Guide, les actions de taper et maintenir-et-glisser sont effectuées comme suit :

- **Taper** - Touchez l'écran une fois pour ouvrir des éléments et sélectionner des options.
- **Maintenir et glisser** – Tapez sur une icône curseur et faites-la glisser sur l'écran.



### Utilisation du panneau du Menu principal

Lorsque vous allumez votre appareil pour la première fois chaque jour, vous verrez le panneau du Menu principal, également appelé panneau d'Accueil. Depuis tout autre écran, vous pouvez y retourner en appuyant sur la touche spéciale du Menu principal **NAVI** ou en tapant sur .

La barre de titre du Menu principal affiche l'heure actuelle (au format 12 heures), le nom du panneau et l'icône d'état du niveau d'alimentation. Allez à "Charge du navigateur portable Acer de la gamme p600" à la page 5 pour plus d'informations sur cette icône d'état.

Cinq icônes de programmes sont disponibles sur le panneau du Menu principal.



Tapez pour afficher le panneau de Navigation. Reportez-vous au Guide de démarrage rapide du logiciel de navigation ou au Guide d'utilisation du logiciel de navigation pour plus d'informations sur l'utilisation de l'appareil en mode de navigation.



Tapez pour lancer MP3 pour le mode musical. Allez à "Lecteur MP3" à la page 10 pour plus d'informations.



Tapez pour lancer Photo pour le mode image. Allez à "Visionneuse de photos" à la page 13 pour plus d'informations.



Tapez pour lancer le programme Contacts pour accéder à la liste des contacts. Allez à "Contacts" à la page 16 pour plus d'informations.



Tapez pour ouvrir le panneau Paramètres pour configurer les préférences utilisateur de l'appareil. Allez à "Paramètres" à la page 24 pour plus d'informations.

## 2 Navigation

---

### Accès à la fonction de navigation

Allumez l'unité et tapez sur **Navigation** sur l'écran du Menu principal.



Après le chargement de l'application, le menu principal de Navigation apparaît.

Pour plus d'informations sur la fonction de Navigation, veuillez consulter le Guide de démarrage rapide du logiciel de navigation ou le Guide d'utilisation du logiciel de navigation

# 3 Lecteur MP3

---

Ce chapitre décrit l'utilisation du lecteur MP3 inclus dans cet appareil.

## Accès au lecteur MP3

Allumez l'unité et tapez sur **MP3** sur l'écran du Menu principal.



L'écran MP3 apparaît maintenant sur l'affichage :

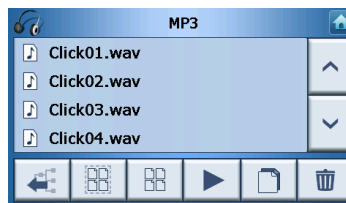

---

REMARQUE : La musique doit être chargée sur la carte mémoire SD depuis votre ordinateur. Voir "Établissement d'une connexion appareil ordinateur" à la page 3 pour plus d'informations.

---

---

REMARQUE : Les formats de fichier suivants peuvent être lus sur le lecteur MP3 : MP3, WMA, WAV.

---

Tapez sur la ou les pistes que vous souhaitez lire. Si vous ne pouvez pas voir la ou les pistes que vous souhaitez lire, utilisez les boutons de défilement pour chercher plus loin vers le haut ou le bas de la liste. Tapez sur  pour lire la ou les pistes. L'écran du lecteur média apparaîtra (voir l'image suivante), et la lecture de la première chanson commence.

## Définition des boutons du lecteur MP3

Les boutons du lecteur MP3 sont définis comme suit :

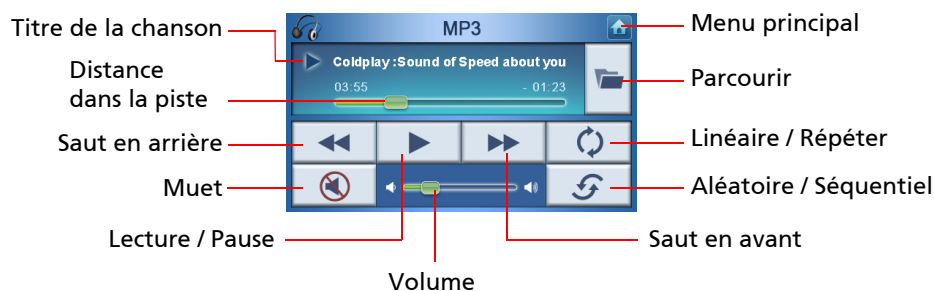

## Utilisation du lecteur

### Lecture de musique

Pour lire ou faire une pause de musique, tapez sur le bouton **Lecture/Pause** .

Pour sauter à la piste suivante, tapez sur le bouton **Saut en avant** .

Pour aller au début de la piste actuelle ou sauter en arrière à la piste précédente, tapez sur le bouton **Saut en arrière** .

### Ajustement du volume

Pour ajuster le volume, faites glisser le contrôle du volume vers la droite (augmenter) ou la gauche (diminuer). Vous pouvez également utiliser les touches spéciales +/- pour ajuster le volume.

### Changement de l'ordre des pistes

Pour choisir entre la lecture des pistes en mode aléatoire ou séquentiel, tapez sur le bouton **Aléatoire / Séquentiel** .

---

REMARQUE : L'apparence du bouton **Aléatoire / Séquentiel** change selon le mode actuel.

---

### Répétition des pistes

Pour choisir entre la répétition ou non des pistes, tapez sur le bouton **Linéaire / Répéter** .

REMARQUE : L'apparence du bouton de sélection linéaire/répéter change selon le mode actuel.

---

## Parcours à la recherche des fichiers musicaux

Tapez sur le bouton **Parcourir** .

L'écran suivant apparaît maintenant sur l'affichage :

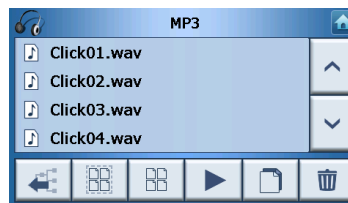

Pour copier une piste, mettez-la en surbrillance et tapez sur . Vous verrez alors l'écran suivant :



Parcourez vers l'endroit où vous souhaitez coller la ou les pistes, puis tapez sur  à nouveau. La ou les pistes seront alors copiées dans cet endroit.



## Suppression d'une piste

Pour effacer une piste, mettez-la en surbrillance et tapez sur .

---

REMARQUE : Pour monter d'un niveau pendant le parcours, tapez sur .

---

REMARQUE : Pour désélectionner une piste en surbrillance, tapez-la simplement à nouveau. Vous verrez qu'elle n'est plus en surbrillance. Vous pouvez également mettre en surbrillance toutes les pistes en tapant sur **Select all** (Sélectionner tout)  ou désélectionner toutes les pistes en tapant sur **Deselect All** (Désélectionner tout) .

---

# 4 Visionneuse de photos

---

Ce chapitre décrit l'accès et l'utilisation de la visionneuse de photos.

## Accès à la visionneuse de photos

Allumez l'unité et tapez sur **Photo** sur l'écran du Menu principal.

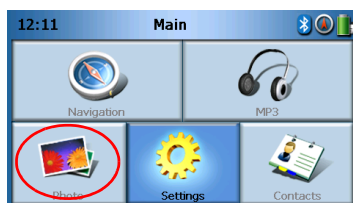

L'écran de la visionneuse de photos apparaît maintenant sur l'affichage :

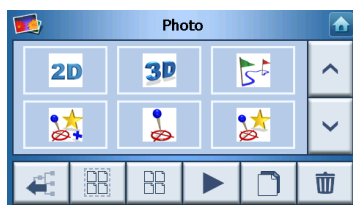

## Utilisation de la visionneuse de photos

Vous pouvez visionner des photos individuelles ou des diaporamas sur votre appareil.



### Affichage des photos

Si vous ne pouvez pas voir immédiatement les miniatures des photos que vous recherchez, mais si vous voyez des dossiers, vous pouvez alors taper ceux-ci pour accéder à leur contenu.

## Visionneuse de photos

### Utilisation de la visionneuse de photos

---

Vous pouvez également taper sur **Défilement haut**  ou **Défilement bas**  pour chercher les dossiers ou les photos vers le haut ou le bas de la liste.

Tapez sur une photo pour la mettre en surbrillance, puis tapez sur  pour l'afficher comme suit :



Vous verrez plusieurs options à l'écran, qui sont définies comme suit :



Zoom avant (vers le haut) ou zoom arrière (vers le bas)



Aller à la photo précédente



Aller à la photo suivante



Parcourir les photos



Afficher la photo en plein écran



Démarrer le diaporama



Pivoter la photo de 90°



Retourner au Menu principal

---

REMARQUE : Quand la photo entière n'est pas visible (du fait de l'utilisation du zoom), vous pouvez faire glisser la photo en tapant n'importe où sur la photo et en la déplaçant dans n'importe quelle direction.

---

## Affichage de la photo en plein écran

Pour afficher une photo en plein écran, tapez sur le bouton **Plein écran**  .  
Tapez n'importe où sur l'écran pour quitter l'affichage en plein écran.

## Affichage d'un diaporama

Pour démarrer un diaporama, tapez sur plus d'une photo avant de taper sur  . Le diaporama commence automatiquement.  
Tapez n'importe où sur l'écran pour quitter le diaporama.

## Copie des photos

Pour copier une photo ou des photos depuis la carte SD/MMC sur l'appareil, tapez sur la ou les photos que vous souhaitez copier, puis tapez sur  . Vous verrez alors l'écran suivant :

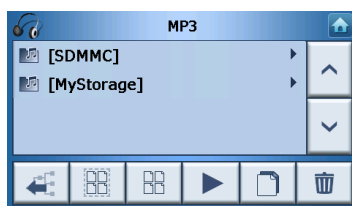



Parcourez vers l'endroit où vous souhaitez coller la ou les photos, puis tapez sur  à nouveau. La ou les photos seront alors copiées dans cet endroit.

## Suppression des photos

Pour supprimer une photo, tapez sur la ou les photos que vous souhaitez supprimer, puis tapez sur  . La ou les photos seront alors supprimées.

---

REMARQUE : Pour désélectionner une photo en surbrillance, tapez-la simplement à nouveau. Vous verrez qu'elle n'est plus en surbrillance. Vous pouvez également mettre en surbrillance toutes les images en tapant sur **Select all** (Sélectionner tout)  ou désélectionner toutes les images en tapant sur **Deselect All** (Désélectionner tout)  .

---

REMARQUE : Les photos doivent être chargées sur la carte mémoire SD depuis votre ordinateur. Voir "Établissement d'une connexion appareil ordinateur" à la page 3 pour plus d'informations.

---

REMARQUE : Les formats de fichier suivants peuvent être affichés sur votre appareil : BMP, GIF (images fixes), JPEG, PNG.

---

REMARQUE : Pour monter d'un niveau pendant le parcours, tapez sur  .

---



# 5 Contacts

Ce chapitre décrit la gestion des contacts, y compris les importer, exporter et envoyer à d'autres appareils Bluetooth.

## Accès aux contacts

Allumez l'unité et tapez sur **Contacts** sur l'écran du Menu principal.



L'écran Contacts apparaît maintenant sur l'affichage :

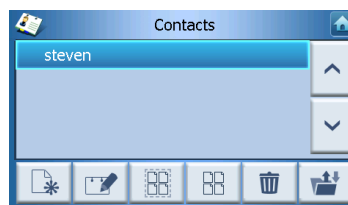

Défilement haut



Défilement bas



Créer un nouveau contact



Modifier un contact



Sélectionner tout



Désélectionner tout

## Contacts

### Gestion des contacts

---



Supprimer un contact



Importer/Exporter/Envoyer un contact



Retourner au Menu principal

---

Vous pouvez stocker et modifier les informations des contacts sur votre appareil. Vous pouvez ensuite les utiliser pour trouver rapidement l'adresse d'un contact sur votre appareil GPS ou envoyer des informations d'alarme à ces contacts via votre téléphone Bluetooth.

## Gestion des contacts

### Création d'un nouveau contact

Pour créer un nouveau contact, tapez sur le bouton **Créer un nouveau contact** .

L'écran suivant apparaît maintenant :

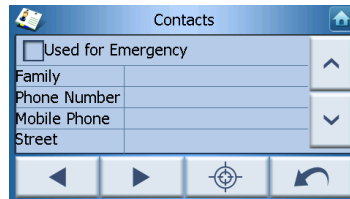

Défilement haut



Défilement bas



Contact précédent



Contact suivant



Accès au navigateur

---



Retourner à la fenêtre principale



Retourner au Menu principal

---

Entrez les informations suivantes pour le contact :

- Prénom
- Nom
- Téléphone
- Mobile
- Adresse (les champs de données peuvent être différents selon les langues)
- Rue
- Ville
- État
- Code postal
- Pays
- Titre
- Société
- Email



Vous pouvez également souhaiter inclure ce contact dans votre liste d'alarme, cochez la case **Used for panic** (Utilisé pour alarme).

Si vous souhaitez envoyer immédiatement l'adresse de ce contact dans votre navigateur GPS, tapez le bouton **Accès au navigateur** . Si vous n'avez pas encore enregistré les informations du contact, vous pourrez être invité à le faire maintenant si vous le souhaitez.

Pour quitter cet écran et retourner à votre liste de contacts, tapez sur **Back (Retour)**



## Édition d'un contact

Pour modifier un contact, tapez sur **Défilement haut**  ou **Défilement bas**   
pour mettre en surbrillance un contact, puis tapez sur **Édition** .

## Suppression d'un contact

Pour supprimer un contact, tapez sur **Défilement haut**  ou **Défilement bas**  pour mettre en surbrillance un contact, puis tapez sur **Supprimer** .

## Import/Export/Envoi des contacts

### Import

Pour importer ou exporter un contact, tapez sur le bouton **Importer/Exporter/Envoyer un contact**  depuis la liste principale des contacts. Vous verrez alors l'écran suivant :

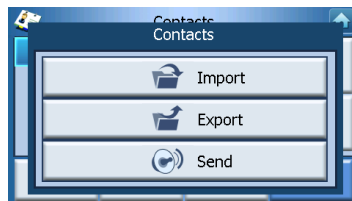

Pour importer un contact depuis la carte SD/MMC vers la mémoire principale, tapez sur **Import** (Importer).

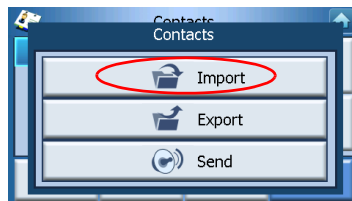

L'écran suivant apparaît maintenant :

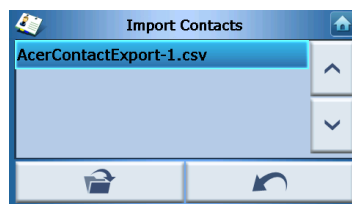

Vous pouvez soit

Taper les cases à cocher à côté de chaque contact pour sélectionner (taper à nouveau désélectionnera), ou

Taper sur **Select All** (Sélectionner tout) pour sélectionner tous les contacts, ou Taper sur **Deselect All** (Désélectionner tout) pour désélectionner tous les contacts. Une fois sélectionnés le ou les contacts que vous souhaitez importer, tapez sur **Importer** .

## Export

Pour exporter un contact depuis la mémoire principale vers la carte SD/MMC, tapez sur **Export** (Exporter).

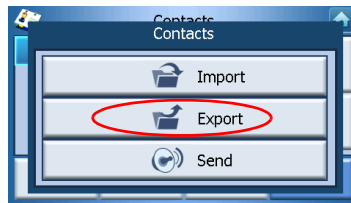

L'écran suivant apparaît maintenant :

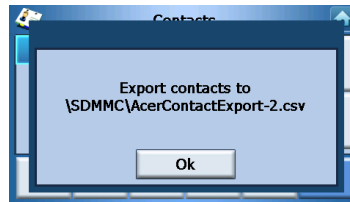

Vous pouvez soit

Taper les cases à cocher à côté de chaque contact pour sélectionner (taper à nouveau désélectionnera) ou

Tapez sur **Select All** (Sélectionner tout) pour sélectionner tous les contacts, ou

Taper sur **Deselect All** (Désélectionner tout) pour désélectionner tous les contacts.

Une fois sélectionnés le ou les contacts que vous souhaitez exporter, tapez sur

**Exporter** .

## Envoi des informations de contact à un autre appareil

Pour envoyer les informations de contact à un autre appareil Bluetooth, tapez sur **Send** (Envoyer).

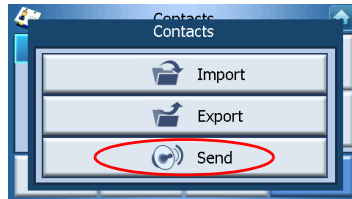

Votre appareil commencera à rechercher d'autres appareils Bluetooth auxquels il peut envoyer les informations de contact. Une fois la recherche finie, une liste des appareils disponibles sera affichée comme suit :

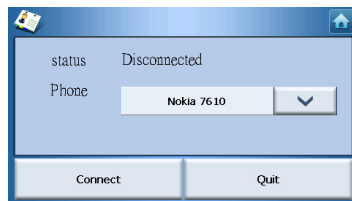

Tapez sur la flèche bas  pour afficher une liste déroulante et choisir l'appareil vers lequel vous souhaitez envoyer les informations de contact. Les informations seront maintenant envoyées.

---

REMARQUE : Il peut être nécessaire d'entrer un code PIN sur votre appareil Bluetooth avant l'envoi des informations de contact. Dans ce cas, veuillez entrer 1111 lors de la demande du code PIN.

---

---

REMARQUE : La fonction Bluetooth est pour certains modèles seulement.

---

# 6 Bluetooth

---

## Options Bluetooth

---

REMARQUE : La fonction Bluetooth est pour certains modèles seulement.

---

Pour accéder aux options Bluetooth, tapez sur l'icône **Bluetooth**  dans le coin supérieur droit de l'écran du Menu principal.

Vous verrez alors les options suivantes :

- Bluetooth Enable (Activation Bluetooth)
- Connect mobile (Connecter le mobile)
- Dial (Numéroter)

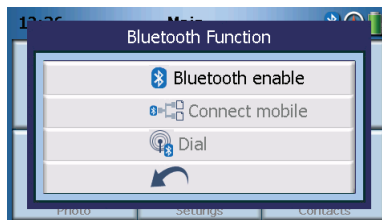

Pour activer ou désactiver Bluetooth, tapez sur **Bluetooth Enable (Activation Bluetooth)**.

---

REMARQUE : Avant de pouvoir utiliser les fonctionnalités **Connect mobile** (Connecter le mobile) ou **Dial** (Numéroter), votre téléphone doit être couplé avec votre navigateur portable Acer de la gamme p600. Pour effectuer la procédure de couplage, veuillez consulter le guide d'utilisation de votre téléphone mobile. Vous devez activer Bluetooth sur votre navigateur portable Acer de la gamme p600 pour que votre téléphone puisse le détecter. Si un code PIN est demandé, entrez 1111.

---

Pour utiliser l'appareil Acer comme haut-parleur de votre téléphone, tapez sur **Connect mobile** (Connecter le mobile) (Bluetooth doit être activé et le téléphone doit être couplé à l'appareil).

---

REMARQUE : Certains téléphones mobiles Bluetooth ne prennent pas en charge ces fonctionnalités.

---

## Bluetooth

### Options Bluetooth

---

Pour effectuer un appel depuis votre appareil, tapez sur **Dial** (Numéroter) (Bluetooth doit être activé et le téléphone doit être couplé à l'appareil). Un clavier apparaît alors à l'écran comme suit :



Utilisez le clavier pour entrer un numéro, puis tapez sur **Dial** (Numéroter) .

Pour terminer l'appel, tapez sur **End call** (Terminer l'appel) .

Lorsque cet appel est terminé, votre appareil sera couplé avec votre téléphone, et continuera à faire fonction de haut-parleur, jusqu'à ce que vous désactiviez Bluetooth.



# 7 Paramètres

---

## Accès à l'écran des paramètres

Pour accéder à la fonction des paramètres sur votre appareil :  
Allumez l'unité et tapez sur **Settings** (Paramètres) sur l'écran du Menu principal.



L'écran des paramètres apparaît maintenant sur l'affichage :



Depuis cet écran, vous pouvez accéder à :

- Volume** – Définit le volume par défaut
- Language** (Langue) – Définit la langue par défaut
- Sys Info.** (Infos système) – Affiche les informations du système
- Power** (Alimentation) – Ajuste les options d'économie d'énergie
- Date/Time** (Date/Heure) – Définit la date/heure
- Misc.** (Divers) – Ajuste les autres paramètres

## Ajustement des paramètres

### Réglage du volume

Tapez sur **Volume** sur l'écran des paramètres.

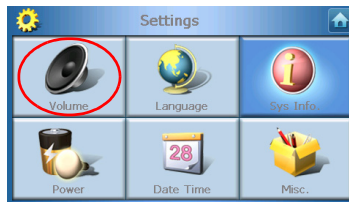

L'écran du volume apparaît maintenant sur l'affichage :

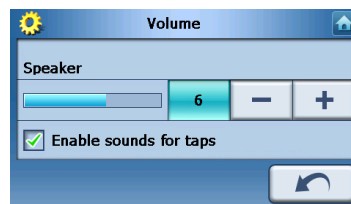

Tapez sur les boutons **+** ou **-** pour augmenter ou diminuer le volume.

(Vous pouvez également utiliser les touches spéciales +/- pour augmenter ou diminuer le volume.)

Cochez l'option **Enable sounds for taps (Activer les sons pour tapes)** si vous souhaitez entendre un son de clic à chaque fois que vous tapez sur un bouton.

Une fois terminé, tapez sur **Back (Retour)** .



## Choix de la langue

Tapez sur **Language** (Langue) sur l'écran des paramètres.



L'écran de la langue apparaît maintenant sur l'affichage :



- Pour changer la langue du texte, tapez sur la flèche bas  pour afficher une liste déroulante des langues, puis tapez sur une langue dans la liste.
- Pour changer la langue de la voix, tapez sur la flèche bas  pour afficher une liste déroulante des langues, puis tapez sur une langue dans la liste.

Une fois terminé, tapez sur **Back** (Retour) .

## Informations du système

Tapez sur **Sys Info** (Infos système) sur l'écran des paramètres.

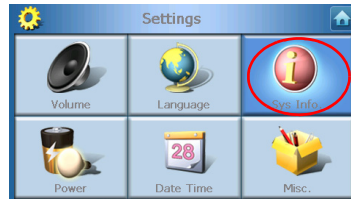

L'écran des informations du système apparaît maintenant sur l'affichage :

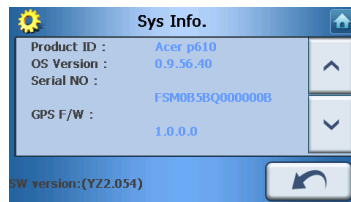

Ici, vous pouvez voir ces informations de votre appareil : ID produit, numéro de série, version d'ES, version de microprogramme GPS, version de carte, adresse MAC Bluetooth, utilisé/capacité du disque flash, avis du fabricant et de copyright, marque & logo (© 2006 Acer Inc.)

Pour quitter cet écran, tapez sur **Back** (Retour) .

## Alimentation

Tapez sur **Power** (Alimentation) sur l'écran des paramètres.

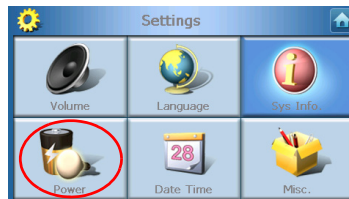

L'écran de l'alimentation apparaît maintenant sur l'affichage :

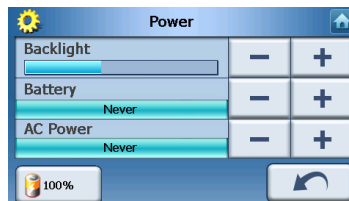

- Pour ajuster la luminosité, tapez sur les boutons + ou – à côté de Backlight (Rétroéclairage).
- Pour ajuster la durée d'activation du rétroéclairage lors de l'utilisation de l'alimentation de la batterie, tapez sur les boutons + ou – à côté de Battery (Batterie).
- Pour ajuster la durée d'activation du rétroéclairage lors de l'utilisation de l'alimentation externe, tapez sur les boutons + ou – à côté de AC Power (Courant alternatif).

## Paramètres

### Ajustement des paramètres

---

#### Paramètres de veille

Dans le coin inférieur droit de l'écran d'alimentation, vous pouvez voir l'état actuel de la batterie.

Tapez sur l'image de la batterie  pour accéder aux paramètres de veille.

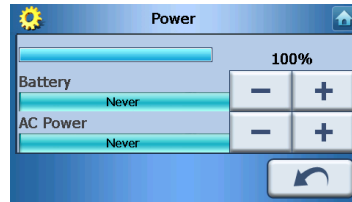

Vous pouvez définir ici le temps d'attente avant d'éteindre l'appareil.

Une fois terminé, tapez sur **Back** (Retour) .

#### Réglage de la date et de l'heure

Tapez sur **Date/Time** (Date/Heure) sur l'écran des paramètres.

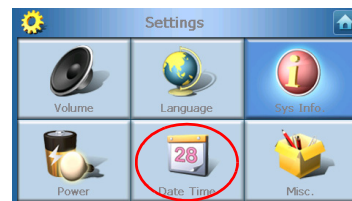

L'écran de la date et de l'heure apparaît maintenant sur l'affichage :



#### Changement du fuseau horaire

Pour changer de fuseau horaire, tapez sur la flèche bas  à côté de Time Zone (Fuseau hor.).

Dans la liste déroulante qui apparaît, tapez sur le fuseau horaire que vous souhaitez utiliser.

### Choix de l'heure d'été

Si vous vivez dans un pays qui utilise l'heure d'été (avancer/reculer l'heure une fois par an), assurez-vous que la case à cocher **Daylight saving** (Heure d'été) est cochée.

### Changement de la date

Pour changer la date, tapez sur **Date**.

L'écran de la date apparaît maintenant :

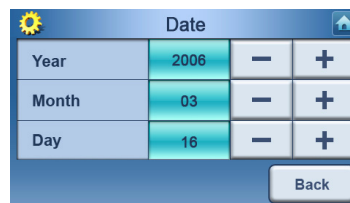

- Pour ajuster l'année, tapez sur les boutons + ou – à côté de Year (Année).
- Pour ajuster le mois, tapez sur les boutons + ou – à côté de Month (Mois).
- Pour ajuster le jour, tapez sur les boutons + ou – à côté de Day (Jour).

Une fois terminé, tapez sur **Back** (Retour) .

### Changement de l'heure

Pour changer la date, tapez sur **Time** (Heure) sur l'écran de la date et de l'heure).

L'écran de l'heure apparaît maintenant :

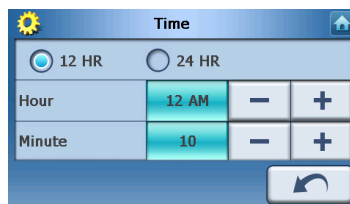

- Pour choisir le format 24 heures ou 12 heures, tapez sur la case à cocher **24HR** ou **12HR**.

## Paramètres

### Ajustement des paramètres

---

- Pour ajuster les heures, tapez sur les boutons + ou – à côté de Hour (Heure).
- Pour ajuster les minutes, tapez sur les boutons + ou – à côté de Min.

Une fois terminé, tapez sur **Back** (Retour) .

## Paramètres divers

Tapez sur **Misc.** (Divers) sur l'écran des paramètres.

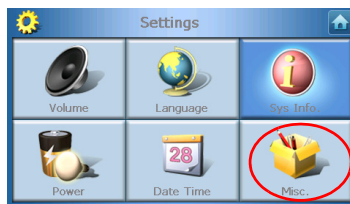

L'écran des paramètres divers apparaît maintenant sur l'affichage :

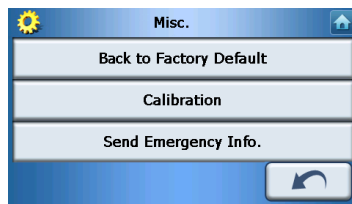

- Pour réinitialiser votre appareil aux paramètres par défaut de l'usine, tapez sur **Back to Factory Default** (Retour aux régl. par défaut usine).
- Pour recalibrer l'écran, tapez sur **Calibration** (Calibrage) et suivez les instructions à l'écran pour calibrer l'appareil.
- Pour envoyer un message d'urgence à votre ou vos contacts choisis, tapez sur **Send Panic Info** (Envoyer infos d'alarme). Pour plus d'informations sur la configuration des contacts pour recevoir les informations d'alarme, consultez "Création d'un nouveau contact" à la page 17.

Pour quitter cet écran, tapez sur **Back** (Retour) .



# 8 Réinitialisation du navigateur portable Acer de la gamme p600

---

Il peut être nécessaire d'effectuer une réinitialisation si votre appareil se bloque (c.-à-d. si votre appareil ne répond plus aux boutons à l'écran). Une réinitialisation logicielle permet à votre appareil de recommencer à zéro, similaire à la réinitialisation d'un ordinateur. Ceci redémarre votre appareil et ajuste l'allocation de la mémoire. Tous les enregistrements et entrées sont conservés après une réinitialisation logicielle. Les paramètres GPS sont également conservés.

## Réinitialisation logicielle

Tenez fermement l'appareil, puis appuyez sur le bouton de réinitialisation logicielle sur le côté droit de votre appareil.

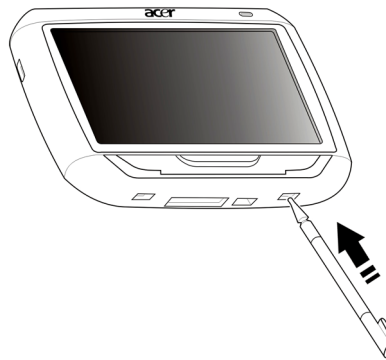

---

REMARQUE : Effectuer une réinitialisation logicielle ne videra pas la mémoire RAM de l'unité.

---

### Réinitialisation matérielle

Si une réinitialisation logicielle ne résout pas votre problème, vous pouvez essayer une réinitialisation matérielle. Déplacez l'interrupteur d'alimentation vers la gauche, puis retournez-le à droite.

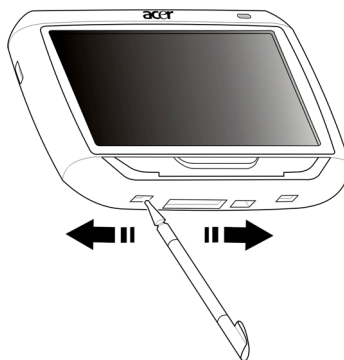

---

REMARQUE : Effectuer une réinitialisation matérielle videra la mémoire RAM de l'unité et réinitialisera le GPS de l'unité.

---

### Chargement des paramètres par défaut de l'usine

Si des erreurs système se produisent toujours après une réinitialisation logicielle et matérielle de l'appareil, chargez les réglages par défaut de l'usine pour corriger l'erreur. Les réglages par défaut ont été sélectionnés pour optimiser les performances de votre appareil.

Pour charger les réglages par défaut de l'usine :

- 1 Tapez sur **Settings** (Paramètres) sur le panneau Menu principal.
- 2 Tapez sur **Misc.** (Divers) sur le panneau des paramètres.
- 3 Tapez sur **Back to Factory Default** (Retour aux régl. par défaut usine) sur le panneau des paramètres divers.
- 4 Tapez sur **OK** sur la boîte de dialogue.
- 5 Après la réinitialisation usine, reconfigurez les préférences utilisateur de votre appareil.

---

REMARQUE : Retourner aux réglages par défaut de l'usine effacera la mémoire RAM, réinitialisera le GPS et effacera toutes les données utilisateur/application sur le stockage Flash de l'unité. Les données de la carte SD ne seront pas effacées.

---

# Avis réglementaires et de sécurité

---

Cet appareil répond entièrement aux exigences de la marque CE pour l'utilisation dans un environnement résidentiel, commercial ou industriel léger.

Underwriters Laboratories Inc. (« UL ») n'a pas testé la performance ou la fiabilité du matériel GPS (système de positionnement global), du système d'exploitation ou d'autres aspects de ce produit. UL n'a testé que les dangers d'incendie de chocs ou de blessures comme décrit dans les standards UL pour la sécurité. La certification UL ne couvre pas la performance ou la fiabilité du matériel GPS et du logiciel d'exploitation GPS. UL NE FOURNIT AUCUNE DÉCLARATION, GARANTIE OU CERTIFICATION DE QUELLE SORTE QUE CE SOIT EN CE QUI CONCERNE LA PERFORMANCE OU LA FIABILITÉ DES FONCTIONS GPS DE CE PRODUIT.

Cette annexe donne la liste des avis généraux de votre APPAREIL DE NAVIGATION PORTABLE.

## Avis FCC

Cet appareil a été testé et reconnu conforme aux normes applicables au matériel informatique de Classe B, en vertu de l'article 15 des Réglementations de la FCC. Ces normes visent à fournir aux installations résidentes une protection raisonnable contre les interférences. Cet appareil génère, utilise et peut diffuser des signaux radioélectriques. En outre, s'il n'est pas installé et employé conformément aux instructions, il peut provoquer des interférences nuisibles aux communications radio.

Quoi qu'il en soit, on ne peut pas garantir que des interférences ne se produiront pas dans certaines installations. Si l'appareil est à l'origine de nuisances vis-à-vis de la réception de la radio ou de la télévision, ce que l'on peut déterminer en l'allumant puis en l'éteignant, il est recommandé à l'utilisateur de prendre l'une des mesures suivantes pour tenter de remédier à ces interférences :

Réorientez ou changez l'antenne réceptrice de place.

Éloignez l'appareil du récepteur.

Branchez l'appareil à une prise appartenant à un circuit différent de celui du récepteur.

Consultez le fournisseur ou un technicien radiotélévision expérimenté.

## Avis : Câbles blindés

Des câbles blindés doivent être utilisés pour la connexion avec d'autres appareils informatiques afin de conserver la conformité aux normes FCC.

### Avis : Appareils périphériques

Seuls des périphériques (appareils entrée/sortie, terminaux, imprimantes) certifiés comme étant conformes aux limites de la classe B peuvent être connectés à cet appareil. Le fonctionnement avec des périphériques non certifiés causera probablement nuisances vis-à-vis de la réception de la radio ou de la télévision.

### Attention

Les changements ou modifications qui ne seraient pas expressément approuvés par le fabricant, pourraient faire perdre à l'utilisateur le droit à faire fonctionner l'appareil qui est décerné par la Federal Communications Commission.

### Conditions de fonctionnement

Cet appareil est conforme à l'article 15 des Réglementations de la FCC. Le fonctionnement est subordonné aux deux conditions suivantes : (1) cet appareil ne doit pas provoquer d'interférences nuisibles, et (2) cet appareil doit accepter toute interférence reçue, y compris des interférences qui peuvent provoquer un fonctionnement non désiré.

### Avis : Canadian users

This Class B digital apparatus complies with Canadian ICES-003.

### Remarque à l'intention des utilisateurs canadiens

Cet appareil numérique de la classe B est conforme à la norme NMB-003 du Canada.

### Déclaration de conformité pour les pays de l'UE.

Acer déclare par la présente que ce navigateur portable Acer de la gamme p600 est conforme aux exigences essentielles et autres dispositions concernées de la Directive 1999/5/EC. (Veuillez visiter <http://global.acer.com/products/pda/reg-pda/index.htm> pour les documents complets.)

### Déclaration sur les pixels de l'écran LCD

L'écran LCD est produit avec des techniques de fabrication à haute précision. Néanmoins, certains pixels parfois avoir des ratés ou apparaître comme étant des points noirs ou rouges. Ceci n'a pas d'impact sur l'image enregistrée et ne constitue pas un dysfonctionnement.

### Avis réglementaire du périphérique radio

Remarque : Les informations réglementaires ci-dessous sont pour les modèles avec réseau sans fil et/ou Bluetooth seulement.

### Général

Ce produit est conforme aux standards de fréquence radioélectrique et de sécurité des pays et régions dans lesquels il a été approuvé pour une utilisation sans fil. Selon les configurations, ce produit peut ou non contenir des périphériques de radio sans fil (p.ex. des modules réseau sans fil et/ou Bluetooth). Les informations ci-dessous sont pour les produits avec de tels périphériques.

### Union européenne (UE)

Cet appareil est conforme aux exigences essentielles des Directives du Conseil Européen, des standards et autres documents normatifs de la liste ci-dessous :

73/23/EEC Directive basse tension

EN 60950

89/336/EEC Directive de compatibilité électromagnétique (CEM)

EN 55022

EN 55024

EN 61000-3-2/-3

99/5/EC Directive (R&TTE) concernant les équipements hertziens et les équipements terminaux de télécommunications

Art.3.1a) EN 60950

Art.3.1b) EN 301 489 -1/-17

Art.3.2) EN 300 328-2

### Liste de pays concernés

Les pays membres de l'UE en mai 2004 sont : Allemagne, Autriche, Belgique, Chypre, Danemark, Grèce, Espagne, Estonie, France, Finlande, Hongrie, Irlande, Italie, Lettonie, Lituanie, Luxembourg, Malte, Pays Bas, Pologne, Portugal, Suède et République Slovaque, République Tchèque, Royaume Uni et Slovénie. L'utilisation est permise dans les pays de l'Union européenne, ainsi qu'en Norvège, Suisse, Islande et Liechtenstein. Ce périphérique doit être utilisé en stricte conformité les réglementations et les contraintes du pays d'utilisation. Pour des informations complémentaires, veuillez contacter le bureau local du pays d'utilisation.

### L'exigence de sécurité RF de la FCC

La puissance radiée en sortie de la carte réseau sans fil Mini PCI et de la carte Bluetooth est bien inférieure aux limites d'exposition de fréquence radioélectrique de la FCC. Néanmoins, le navigateur portable Acer de la gamme p600 doit être utilisé de manière à ce que le potentiel pour le contact humain pendant l'utilisation normale soit minimisé comme suit :

Une installation inappropriée ou une utilisation non autorisée peut être à l'origine de nuisances vis à vis des communications radio. De même, toute altération de l'antenne interne annulera la certification FCC et de votre garantie.

Pour être conforme aux limites d'exposition RF de la FCC, une distance de séparation d'au moins 20 cm (8 pouces) doit être maintenue entre cet appareil et toute autre antenne ou transmetteur.

### Canada – Appareils de radiocommunications de faible puissance, exempts de licence (RSS-210)

Informations communes

Le fonctionnement est subordonné aux deux conditions suivantes :

1. Cet appareil ne doit pas provoquer d'interférences nuisibles, et
2. Cet appareil doit accepter toute interférence y compris les interférences qui peuvent provoquer un fonctionnement non désiré de l'appareil.

Fonctionnement dans la plage 2,4 GHz

Pour prévenir les interférences radioélectriques aux services sous licence, cet appareil est destiné à une utilisation dans un bâtiment et l'installation à l'extérieur des bâtiments est soumise à licence.

### Exposition des personnes aux champs RF (RSS-102)

Le navigateur portable Acer de la gamme p600 utilise des antennes intégrées à gain bas qui n'émettent pas de champ RF dépassant les limites de Santé Canada pour les populations générales. Consultez le code de sécurité disponible, qui peut être obtenu sur le site Web de Santé Canada : [www.hc-sc.gc.ca/rpb](http://www.hc-sc.gc.ca/rpb).

# FAQ

Cette section présente la foire aux questions qui peuvent se poser pendant l'utilisation de votre navigateur portable Acer de la gamme p600 et donne des réponses et des solutions simples à ces questions.

Aspect	Question	Réponse
Audio	Pourquoi aucun son ne sort de l'appareil ?	<ul style="list-style-type: none"> <li>• Si les écouteurs sont branchés dans l'appareil, le haut-parleur est éteint automatiquement. Déconnectez les écouteurs.</li> <li>• Vérifiez que le réglage du volume de l'appareil n'est pas muet. Dans le panneau des paramètres, tapez sur <b>Volume</b>.</li> <li>• Vérifiez que le contrôle du volume n'est pas à son réglage le plus bas.</li> </ul>
Écran tactile	Pourquoi l'écran tactile ne répond-il pas aux tapes de mon doigt ?	L'écran peut avoir perdu son calibrage. Recalibrez l'écran. Allez à "Paramètres divers" à la page 31 pour des instructions.
Mode multimédia	Pourquoi ne puis-je pas voir mes fichiers images ?	Vous essayez peut-être d'afficher une image qui n'est pas prise en charge par Photo. Allez à "Visionneuse de photos" à la page 13 pour une liste de formats d'image pris en charge.
	Pourquoi ne puis-je lire mes fichiers musicaux ?	Vous essayez peut-être de lire un fichier qui n'est pas pris en charge par le lecteur MP3. Allez à "Lecteur MP3" à la page 10 pour une liste de formats de fichier pris en charge.
Mode de navigation	Pourquoi parfois mon appareil prend-il plus de 5 minutes pour faire un point GPS ?	Si la position du point GPS précédent était à plus de 500 km ou de 12 heures de la position et heure actuelles, cela prend beaucoup plus de temps que le temps TTFF standard pour faire un point GPS. Ceci est dû à la nature de l'algorithme GPS et la vitesse de rotation entre les satellites et la Terre, et est considéré comme étant normal et non comme un défaut de votre navigateur portable Acer de la gamme p600.

## FAQ

---

Aspect	Question	Réponse
Informations système et performances	Comment vérifier la version de SE de mon appareil ?	Affichez la version de SE et d'autres spécifications techniques. Dans le panneau des paramètres, tapez sur <b>Sys Info</b> (Infos système).
	Comment retourner le système à ses réglages par défaut de l'usine ?	Vous pouvez le faire en utilisant le bouton Factory Reset (Réinit. Usine) sur l'écran Sys Info (Infos système). Allez à "Chargement des paramètres par défaut de l'usine" à la page 33 pour des instructions.
	Que faire si le système ne fonctionne plus normalement ?	Effectuez une réinitialisation logicielle de l'appareil. Allez à "Réinitialisation logicielle" à la page 32 pour des instructions.
Alimentation	Je ne peux pas allumer l'appareil.	La batterie est peut-être vide. Rechargez l'appareil. Allez à "Charge du navigateur portable Acer de la gamme p600" à la page 5 pour des instructions.



# Support client

---

## Assistance technique

En cas de problème avec votre navigateur portable Acer de la gamme p600, passez d'abord en revue ce qui suit :

- "Réinitialisation du navigateur portable Acer de la gamme p600" à la page 32
- "FAQ" à la page 38
- Le dernier Guide d'utilisation du navigateur portable Acer de la gamme p600 sur votre site Web Acer régional. Allez à <http://global.acer.com/support/>.

Si le problème continue, vous aurez besoin d'assistance technique. Consultez le site Web <http://global.acer.com/about/webmaster.htm/> pour des informations sur comment et où contacter les centres de service Ace disponibles dans votre région.

## Garantie du produit

Consultez Livret de garantie du navigateur portable Acer de la gamme p600 pour des détails sur la couverture de la garantie de votre navigateur portable Acer de la gamme p600.

# Spécifications du système

---

Ce chapitre donne la liste des fonctionnalités et des spécifications opérationnelles du navigateur portable Acer de la gamme p600.

## Fonctionnalités matérielles

Aspect	Description
Processeur	<ul style="list-style-type: none"><li>• Processeur d'application Samsung S3C2440A 400 MHz</li></ul>
Chipset GPS	<ul style="list-style-type: none"><li>• Chipset SiRF Star III AL et solution logicielle</li></ul>
Mémoire	<ul style="list-style-type: none"><li>• SDRAM de 64 Mo pour la mémoire système</li><li>• Mémoire flash intégrée de 64 Mo (pour le système d'exploitation et les applications intégrées). Un modèle avec une mémoire Flash de 2 Go est également disponible</li></ul>
Alimentation	<ul style="list-style-type: none"><li>• Batterie au lithium-ion rechargeable haute densité de 1200 mAh<ul style="list-style-type: none"><li>– Temps de charge de 3,5 heures d'une batterie vide à pleine capacité</li></ul></li><li>• Options de recharge<ul style="list-style-type: none"><li>– Chargeur mural (option d'usine)</li><li>– Chargeur de voiture</li><li>– Câble USB</li></ul></li><li>• Indicateur diode d'état de l'alimentation</li></ul>
Affichage	<ul style="list-style-type: none"><li>• Écran de 4 pouces pour un angle de vision plus grand</li></ul>
Audio	<ul style="list-style-type: none"><li>• Haut-parleur 1W intégré</li><li>• Prise écouteur stéréo 3,5 mm</li></ul>
Connectivité	<ul style="list-style-type: none"><li>• Client mini USB 1.1 (2.0 en option)</li><li>• Emplacement SD/MMC (prise en charge de 2 Go)</li></ul>
Interface de commande matérielle	<ul style="list-style-type: none"><li>• Touches spéciales de contrôle du volume</li><li>• Touche spéciale Menu principal / Navigation</li></ul>

### Spécifications logicielles

Aspect	Description
Système d'exploitation	Microsoft Windows CE 5.0
Logiciel de Navigation	<ul style="list-style-type: none"><li>• Navigation automobile et piétonne</li><li>• Utilisation simple, menus intuitifs et boutons sur écran tactile</li></ul>
Carnet d'adresses	Contacts <ul style="list-style-type: none"><li>• Capacité maximale de 300 entrées de contact</li><li>• Intégrés avec votre logiciel de navigation pour une navigation plus rapide en utilisant les adresses comme destinations</li></ul>
Applications Multimédia	<ul style="list-style-type: none"><li>• MP3 – prend en charge les formats MP3, WMA et WAV</li><li>• Photo – prend en charge les formats BMP, GIF (images fixes), JPEG et PNG</li></ul>
Bluetooth (Option d'usine)	<ul style="list-style-type: none"><li>• Bluetooth Version 2.0</li><li>• Casque / mains libres</li><li>• Destination d'envoi</li></ul>
TMC (canal de message trafic) (Option d'usine)	Informations de trafic et de météo en temps réel, reçues via le canal FM et affichées sur l'appareil.

### Conception et ergonomie

Aspect	Description
Compact et léger	<ul style="list-style-type: none"><li>• Dimensions (L x P x H) : 116 x 81 x 23 mm</li><li>• Poids : 195g</li></ul>
Interface de navigation conviviale	<ul style="list-style-type: none"><li>• Navigateur portable Acer de la gamme p600<ul style="list-style-type: none"><li>– Touches spéciales de lancement rapide pour les écrans Menu principal et Navigation</li><li>– Touches spéciales de contrôle pour le niveau du volume</li><li>– Écran tactile</li></ul></li><li>• Monture de voiture<ul style="list-style-type: none"><li>– Montage sur pare-brise</li><li>– La ventouse à forte adhésion fournit un support stable et sans vibration</li><li>– Le mécanisme pivotant et la tige axiale permettent un ajustement dans tous les angles pour une position de vision optimale</li></ul></li><li>• Logiciel<ul style="list-style-type: none"><li>– Options d'interface utilisateur multilingue</li><li>– Intégration des contacts avec la fonction de navigation</li><li>– Configuration du système sur la base des préférences utilisateur individuelles</li></ul></li></ul>
Options d'économie d'énergie	<ul style="list-style-type: none"><li>• Fonction de désactivation auto pour le rétroéclairage de l'écran tactile</li></ul>
Conception mobile	<ul style="list-style-type: none"><li>• Le support de voiture à ventouse facilite l'utilisation dans plusieurs véhicules</li><li>• Le boîtier compact et léger permet de le porter facilement n'importe où</li><li>• Recharge nomade via le chargeur de voiture</li><li>• Utilisation simple dès la sortie de l'emballage : Montez, installez sur la base et vous êtes prêt à partir. Pas de problème de vis et de câbles.</li></ul>
Fonction de divertissement	Logiciels préchargés pour accéder à la musique numérique (MP3) et les fichiers images (Photo)

Aspect	Description
Périphériques fournis	<ul style="list-style-type: none"><li>• Monture de voiture</li><li>• Support de voiture</li><li>• Chargeur de voiture</li><li>• Chargeur mural (option d'usine)</li><li>• Câble USB</li></ul>
Accessoires en option	<ul style="list-style-type: none"><li>• Antenne GPS externe</li><li>• Module TMC externe avec antenne</li></ul>

## Spécifications environnementales

Aspect	Description
Température	Fonctionnement : 0°C à 40°C Stockage : -20°C à 60°C
Humidité relative (sans condensation)	Fonctionnement : 20% à 90% RH Hors fonctionnement : 20% à 90% RH