



Lave-linge séchant



BOSCH

fr Instructions d'utilisation et d'installation

Sommaire

Instructions d'utilisation	Consignes de sécurité générales	3
	Protection de l'environnement/économies	4
	Votre nouveau lave-linge séchant.....	5
	Avant le premier lavage.....	7
	Préparatifs et tri du linge	7
	Lessive et additifs	9
	Programmes.....	11
	Options de lavage et de séchage	13
	Lavage et séchage	15
	Nettoyage et entretien.....	17
	Que faire si... ..	19
Service après-vente	23	
Instructions d'installation	Instructions d'installation	24
Annexe	Tableau des programmes	29
	Valeurs de consommation	30
	Index.....	31



Veillez lire les instructions d'utilisation et d'installation et toutes les autres informations fournies et vous y conformer.

Conservez soigneusement toute la documentation. Elle pourra vous être utile par la suite ou servir à un autre utilisateur.

Vous trouverez de plus amples informations ainsi qu'une sélection de nos produits à l'adresse Internet suivante : www.bosch-home.com

Consignes de sécurité générales

Destination de l'appareil

Ce lave-linge séchant est destiné :

- à un usage exclusivement domestique.
- au lavage et au séchage des textiles lavables en machine.
- à être utilisé avec de l'eau potable froide et de la lessive et des additifs du commerce spécialement conçus pour être utilisés en machine.

Ce lave-linge séchant respecte les exigences de sécurité en vigueur.

Mises en garde



- Ne laissez pas les enfants jouer avec l'emballage ou des parties de ce dernier.
- Il existe un **risque d'asphyxie** avec les plastiques et les cartons.
- Une fois l'appareil hors d'usage, débranchez la prise, sectionnez le cordon d'alimentation, jetez-le (avec sa prise) et détruisez le mécanisme de fermeture du hublot pour éviter que des enfants ne s'enferment et ne courent un **danger de mort**.

N'utilisez pas le lave-linge séchant si le linge :

- est entré en contact avec des solvants, de l'huile, de la cire, de la graisse, de la peinture, du détachant, de la benzine, du fixateur ou du dissolvant ;
- est imprégné de fixateur, de dissolvant ou autres **Risque d'incendie et d'explosion !**
- porte de la poussière de charbon ou de farine (entre autres) **Risque d'explosion !**
- contient de la mousse/du caoutchouc.

Avant la mise en service

- Installez le lave-linge séchant conformément aux instructions d'installation → page 24.
- Enlevez les brides de transport et conservez-les.
- Si le lave-linge séchant présente des détériorations visibles, ne le mettez pas en service. En cas de doute, contactez le service après-vente ou le commerçant.



Lors du lavage et du séchage

- Enlevez tous les objets des poches. Prenez garde notamment aux objets inflammables (briquets, allumettes, etc.).
- Ne laissez pas les enfants jouer sans surveillance près du lave-linge séchant.
- Les enfants et les personnes n'ayant pas lu les instructions ne sont pas autorisés à utiliser le lave-linge séchant.
- Éloignez les animaux domestiques du lave-linge séchant.
- Faites attention lorsque vous vidangez le bain lessiviel chaud.
- Lors du fonctionnement, le hublot peut devenir très chaud.
- L'eau de condensation n'est pas potable et peut être souillée par des peluches.

Pour prendre soin du lave-linge séchant

- Ne montez pas sur le lave-linge séchant.
- Ne vous appuyez pas sur le hublot du lave-linge séchant lorsqu'il est ouvert.
- N'installez pas le lave-linge séchant dans un endroit exposé au gel.
- Ne transportez pas le lave-linge séchant sans les brides de transport.

Protection de l'environnement/ économies

- Triez les différents matériaux de l'emballage et apportez-les au point de collecte le plus proche.
- Utilisez la charge maximale du programme choisi.
- Utilisez le prélavage uniquement lorsque le linge est très sale.
- Au lieu de  **Cotons (Blanc/Coul.) 90 °C**, utilisez le programme  **Cotons Eco 60 °C**. La qualité du nettoyage est similaire mais la consommation d'énergie est nettement moins élevée.
- Dosez la lessive en respectant les indications du fabricant et en tenant compte de la dureté de l'eau.

DEEE



Cet appareil porte un marquage spécifique conformément à la directive européenne 2002/96/CE relative aux déchets d'équipements électriques et électroniques (DEEE).

La directive définit des dispositions-cadres pour la reprise et le recyclage des appareils usagés au sein des pays de l'UE.

Votre nouveau lave-linge séchant

Description du lave-linge séchant

Le lave-linge séchant offre
3 possibilités d'utilisation → page 15 :

- Lavage uniquement
- Séchage uniquement
- Lavage et séchage combinés.

Lors du programme de lavage et séchage combinés, le cycle passe automatiquement du lavage au séchage.

Le séchage s'effectue par condensation. Les condensats générés lors du séchage sont évacués par l'intermédiaire du flexible d'évacuation.

Attention ! Lors du lavage et du séchage, le flexible d'arrivée d'eau et le flexible d'évacuation d'eau doivent être installés correctement → page 27. Le robinet d'arrivée d'eau doit être ouvert.

Hublot

Un dispositif de sécurité empêche l'ouverture du hublot lors du fonctionnement.

Avant d'ouvrir

Assurez-vous qu'il n'y a plus d'eau dans le tambour et que ce dernier ne bouge plus.

Déverrouillage de secours

En cas de panne d'électricité, il est possible de déverrouiller le hublot de manière mécanique → page 22.

Bandeau de commande

Témoins

Indiquent les réglages sélectionnés pour :

- Température : * - 90 °C.
- Vitesse d'essorage :
☰ - 1 400 tr/min.
- Options/signal.

Afficheur

Indique les réglages sélectionnés (essorage, temps de séchage...), l'avancement du programme et l'état du programme.

Avancement du programme 	Prélavage, lavage principal, rinçage, essorage final, séchage.
Options de séchage 	Séchage minuté, Prêt à repasser, Prêt à ranger, Prêt à ranger +.
Indications complémentaires 	Temps (Fin dans), démarrage du programme, sécurité enfants, Évacuation des peluches, charge recommandée.

Témoins

Afficheur

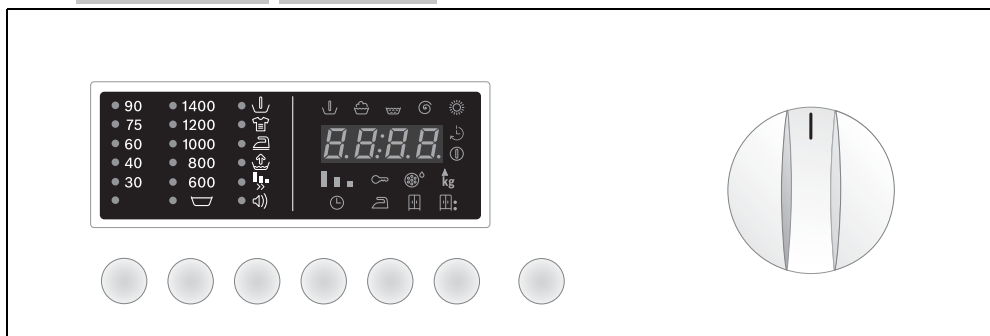

Touches

Sélecteur

Options de lavage et de séchage → page 13,

- **Température °C** : réglage personnalisé de la température de lavage.
- **Vitesse d'essorage** ☰ : réglage personnalisé de la vitesse d'essorage.
- **Option** : réglage des options.
- **Set** (Activation/Désactivation) : activation/désactivation des options sélectionnées.
- **Temps** (Fin dans) ⌚ : retardement du démarrage du programme.
- **Séchage** ☀ : réglage des options de séchage.

Départ/Pause ▷||| :

Pour démarrer et mettre en pause les programmes de lavage → page 14.

Sélecteur → page 11.

Le sélecteur permet de mettre en marche et d'arrêter le lave-linge séchant et de sélectionner le programme. Il peut tourner dans les deux sens. Il ne doit pas être manipulé lors du déroulement des programmes.

Avant le premier lavage

Avant de quitter notre usine, votre lave-linge séchant a subi des contrôles. Pour éliminer l'eau résiduelle, faites un premier lavage sans linge.

- Assurez-vous que les brides de transport situées au dos du lave-linge séchant ont bien été enlevées → page 25.
- N'introduisez pas de linge dans la machine.
- Fermez le hublot.
- Ouvrez le robinet d'arrivée d'eau.
- Ouvrez le bac à produits.
- Versez ½ doseur de lessive dans le **compartiment II** → page 9.

i N'utilisez pas de lessive pour lainages ou linge délicat (formation de mousse).

- Fermez le bac à produits.
- Placez le sélecteur sur un programme à **60 °C**.
- Appuyez sur la touche  (**Départ/Pause**).
- À la fin du programme, placez le sélecteur sur **Off** (Arrêt).
- Ouvrez le hublot.

i Laissez le hublot ouvert pour que l'intérieur du lave-linge séchant puisse sécher.





Préparatifs et tri du linge

Tri du linge pour le lavage

- Lavez séparément le blanc et la couleur.
- Ne lavez pas dans votre lave-linge séchant les articles de linge dépourvus d'ourlets ou déchirés car ils peuvent s'effiloche.
- Respectez les symboles d'entretien des textiles sous peine d'abîmer du linge.

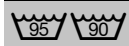
Tri du linge selon les indications des étiquettes d'entretien

Lavez uniquement le linge portant les étiquettes d'entretien suivantes :



Étiquette d'entretien	Type de linge
	Blanc ; 90 °C.
	Couleur ; 60 °C, 40 °C, 30 °C.
	Entretien facile ; 60 °C, 40 °C, 30 °C.
	Soie lavable à la main et en machine ; froid, 40 °C, 30 °C.

Ne lavez **pas** dans votre lave-linge séchant le linge portant le symbole d'entretien .

Tri du linge pour le séchage

Tri du linge selon les indications des étiquettes d'entretien

Séchez uniquement le linge portant la mention « **séchable en machine** » ou les symboles d'entretien suivants :

Étiquette d'entretien	Type de linge
	Séchage à température normale.
	Séchage à basse température (séchage doux).

Ne passez **pas** les textiles suivants au lave-linge séchant :

- Linge portant le symbole d'entretien .
- Textiles imperméables à l'air (caoutchoutés, par exemple).
- Textiles délicats (soie, voilages synthétiques) - **froissage !**
- Linge non essoré - **importante consommation d'énergie !**
- Lainages ou textiles contenant de la laine.

Préparatifs pour le lavage

Les corps étrangers (pièces de monnaie, trombones, aiguilles, épingles) peuvent endommager le linge et le lave-linge séchant (notamment le tambour).

- Videz les poches des articles de linge.
- À l'aide d'une brosse, enlevez le sable éventuellement présent dans les poches et les revers.
- Traitez les taches avant la mise en machine.
- Fermez les fermetures Éclair, boutonnez les housses.
- Retirez les crochets des rideaux ou rassemblez-les dans un filet ou une petite poche.
- Lavez dans un filet ou une taie :
 - le linge délicat, notamment les collants, les voilages,
 - les petits articles de linge comme les chaussettes et les mouchoirs,
 - les soutiens-gorge à armatures (les armatures peuvent se défaire lors du lavage et provoquer des détériorations).
- Lavez sur l'envers les pantalons, les articles tricotés et les textiles fragiles (tricots, tee-shirts, sweat-shirts...).

Préparatifs pour le séchage

- Ne séchez que du linge préalablement lavé, rincé et essoré.
- Avant le séchage, essorez aussi le linge d'entretien facile.
- Pour un séchage homogène, trie le linge en fonction du type de tissu et du degré de séchage souhaité.

Mettre le linge



Avant de charger le lave-linge séchant, assurez-vous de l'absence de corps étranger ou d'animal domestique dans le tambour.

Risque d'explosion ! Les articles de linge traités avec des produits contenant des solvants (cristaux de détachant ou détachant liquide) doivent être rincés abondamment à la main avant d'être passés au lave-linge séchant. Autrement, il existe un risque d'explosion !

- Dépliez le linge et chargez-le dans le tambour. Mélangez les petits articles de linge et les grands.
- Respectez les charges maximales du tambour (tableau des programmes → page 29).
- Veillez à ce qu'aucun article de linge ne reste coincé entre le hublot et le joint en caoutchouc.
- Fermez le hublot (il doit s'enclencher de manière audible).
- Dosez la lessive et l'additif pour un programme de lavage seul ou pour un programme de lavage et séchage combinés et chargez le tambour.
- Ouvrez le robinet d'arrivée d'eau.

Lessive et additifs

Le bac à produits est divisé en trois compartiments :

Bac à produits

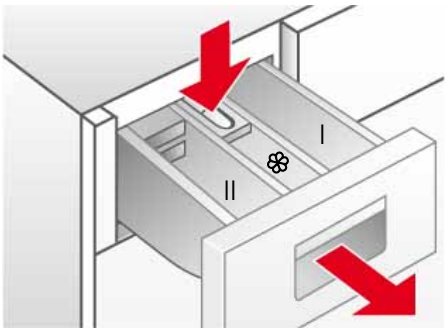

Compartiment I : lessive pour le prélavage.

Compartiment II : lessive pour le lavage principal.

Compartiment III : additif liquide (amidon, assouplissant).

L'additif est libéré automatiquement dans le tambour lors du dernier rinçage.

- Ne dépassez pas la charge maximale. Sinon, le compartiment III se vide trop tôt.
- Diluez les additifs épais avec de l'eau afin de ne pas boucher l'insert.

Insert pour lessive liquide : doit être mis en place avant l'utilisation de la lessive liquide.

Pour cela :

- Ouvrez le bac à produits jusqu'en butée.
- Appuyez sur la zone portant la mention **PUSH** et retirez le bac à produits.
- Tirez l'insert du **compartiment II** vers l'avant jusqu'en butée **et** poussez vers le bas.
- Réintroduisez le bac à produits.

Détartrant

Les détartrants peuvent être versés dans les **compartiments I** et **II**. Ils doivent être utilisés conformément aux instructions du fabricant. Mettez d'abord la lessive puis le détartrant.

Lessive et additifs

Risque d'empoisonnement !

Rangez la lessive et les additifs hors de portée des enfants.



Risque de brûlure !

Ouvrez le bac à produits doucement ! Celui-ci peut contenir des résidus de lessive !

Dosez la lessive en fonction :

- de la charge,
- des indications du fabricant de la lessive,
- du degré de salissure,
- de la dureté de l'eau (renseignez-vous auprès de votre service des eaux).



Doser correctement la lessive permet de minimiser l'impact sur l'environnement tout en obtenant de bons résultats de lavage.



Pour les programmes laine, utilisez exclusivement de la lessive pour lainages au pH neutre.

Dosage de la lessive en poudre

Linge normalement sale

- Réglez le programme.
- Ne faites pas** de ↓ (Prélavage) → page 13.
- Versez l'intégralité de la quantité de lessive indiquée par le fabricant dans le **compartiment II** du bac à produits.

Linge très sale

- Réglez le programme.
- Faites un ↓ (Prélavage) → page 13.
- Versez 1/4 de la quantité de lessive recommandée dans le **compartiment I** du bac à produits et les 3/4 restants dans le **compartiment II**.

Dosage de la lessive liquide

La lessive liquide ne doit être utilisée que pour le lavage principal (**pas de prélavage**).

Pour cela :

- Versez la quantité de lessive recommandée dans un doseur pour lessive liquide et mettez ce dernier dans le tambour.

ou

- Après avoir rabattu l'**insert pour lessive liquide** du **compartiment II**, versez la quantité de lessive recommandée.



La graduation de l'**insert pour lessive liquide** facilite le dosage de la lessive.



Si le **compartiment II** est utilisé pour de la lessive en poudre, l'**insert pour lessive liquide** doit être relevé.

Programmes

Sélecteur

Le sélecteur permet de sélectionner le programme souhaité.



Le temps restant jusqu'à la fin du programme et la charge recommandée sont indiqués sur l'afficheur.

Programmes de lavage*

* selon modèle

Cottons (Blanc/Coul.)

Pour les textiles résistants, supportant des températures élevées, en coton ou en lin.

- Couleur jusqu'à 60 °C.
- Blanc de 60 °C à 90 °C.

Cottons Eco (Blanc/Coul. Eco)

Programme de lavage assurant un résultat parfait pour une consommation d'énergie et d'eau minimale.

Easy-Care (Syn. coul. sombre)

Programme de lavage destiné aux textiles moins résistants en coton, en lin, en synthétique ou en fibres mélangées. Un tri par couleur est recommandé.

Delicate/Silk (Délicat/Soie)

Programme doux destiné aux textiles délicats lavables en machine, notamment aux textiles en soie, en satin, en synthétique ou en fibres mélangées (voilages, par exemple). Essorage doux entre les rinçages et essorage final à vitesse réduite.

Wool (Laine)

La laine a tendance à pelucher sous l'action de la chaleur, de l'humidité et du brassage. Le programme laine tient compte de ce phénomène et associe brassage et pauses.

Pour les textiles en laine ou contenant de la laine lavables à la main ou en machine.

Super Quick 15' (Express)

Programme de lavage court pour textiles d'entretien facile peu sales, en coton, en lin, en synthétique ou en fibres mélangées. Parfait pour le rafraîchissement du linge ou pour le lavage du linge avant une première utilisation. La durée du programme est de 15 minutes.

Mix (Mix)

Pour le lavage d'articles de linge mélangés en textiles résistants d'entretien facile.

SportsWash (Sport)

Pour le lavage des vêtements de travail et de sport en microfibres et synthétique. Rinçage supplémentaire et froissage réduit.

Programmes de lavage*

* selon modèle

Sensitive (Peau sensible)

Pour le lavage du linge des personnes allergiques ou des textiles nécessitant une hygiène parfaite. La température reste constante tout au long du lavage. Le rinçage est intensif et la quantité d'eau plus importante. Pour les textiles résistants d'entretien facile, en coton ou en lin.

Night Wash (Nuit)

Programme de lavage particulièrement peu bruyant, à la vitesse d'essorage final réduite.

Mode veille. Une fois le programme terminé, l'afficheur s'éteint. Pour le réactiver, appuyez sur n'importe quelle touche.

Programmes de séchage

Intensive Dry (Séchage intensif)



Séchage intensif à 90 °C pour  (textiles résistants).

Gentle Dry (Séchage doux)



Séchage doux à 60 °C pour  (textiles d'entretien facile).

Programmes spéciaux



Fluff Clean (Évacuation des peluches)

Ce programme permet d'évacuer les dépôts de peluches présents dans le circuit de séchage. Le moment auquel le programme doit être exécuté est déterminé automatiquement par le lave-linge séchant et indiqué sur l'afficheur par le symbole  (Évacuation des peluches). Le symbole  (Évacuation des peluches) reste allumé jusqu'à ce que le programme soit complètement terminé.

Pour exécuter le programme **Fluff Clean**  (Évacuation des peluches), procédez comme suit :

- Assurez-vous que le tambour est complètement vide puis fermez le hublot.
- Placez le sélecteur sur  (Évacuation des peluches).
- Appuyez sur la touche  (**Départ/Pause**).

À la fin du programme, le symbole  (Évacuation des peluches) disparaît de l'afficheur.

 Il est possible d'exécuter le programme **Fluff Clean**  (Évacuation des peluches) à tout moment, même sans y être invité par l'appareil.

+ **Rinse + Spin** (Rinçage + Essorage) :

Rinçage supplémentaire puis essorage. Si vous souhaitez retirer le linge non essoré, réglez la vitesse d'essorage sur  (Cuve pleine) → page 13.





+ **Empty + Spin** (Vidange + Essorage) :

Vidange de l'eau de rinçage après les programmes avec  (Cuve pleine) → page 13.

- Placez le sélecteur sur  +  **Empty + Spin** (Vidange + Essorage).
- Réglez la vitesse d'essorage sur  (Cuve pleine).
- Appuyez sur la touche  (**Départ/Pause**).

ou

Vidange **et** essorage à la vitesse souhaitée :

- Placez le sélecteur sur  +  **Empty + Spin** (Vidange + Essorage).
- Appuyez sur la touche  (Essorage) de manière répétée jusqu'à ce que la vitesse d'essorage souhaitée soit réglée.
- Appuyez sur la touche  (**Départ/Pause**).

Options de lavage et de séchage

Touche °C (Température)

La température peut être réglée de manière personnalisée pour chaque programme.

Pour cela, appuyez sur la touche °C (Température) de manière répétée jusqu'à ce que la valeur souhaitée soit affichée par le témoin correspondant.

Touche ⌚ (Vitesse d'essorage)

La vitesse d'essorage peut être réglée de manière personnalisée pour chaque programme.

Appuyez sur la touche ⌚ (Essorage) de manière répétée jusqu'à ce que la vitesse d'essorage souhaitée soit réglée.

☒ (Cuve pleine)

Avec le réglage ☒ (Cuve pleine), la fonction d'essorage est désactivée. Le linge baigne dans la dernière eau de rinçage.

Système anti-balourd

Le système anti-balourd automatique assure une répartition homogène du linge grâce à des amorces d'essorage répétées. En cas de répartition très hétérogène du linge, l'essorage final est effectué à vitesse réduite ou n'est pas effectué du tout pour des raisons de sécurité.

Touche Option

Les programmes de lavage réglés peuvent être adaptés.

Pour sélectionner l'option souhaitée :

Appuyez sur la touche **Option** de manière répétée jusqu'à ce que l'option souhaitée soit sélectionnée (le témoin clignote).

Appuyez sur la touche **Set** (Activation/Désactivation) pour activer/désactiver l'option (le témoin est allumé/éteint).

Touche Set (Activation/Désactivation)



L'actionnement prolongé de la touche **Option** → provoque le défilement des options.

Optionen (symboles de l'afficheur)

↓ - Prélavage

Prélavage à 35 °C. Pour le linge très sale.

☒ - Intensif

Durée de lavage rallongée. Pour le linge particulièrement sale présentant des taches séchées. Association impossible avec ⌚ (Durée flexible).

☒ - Prêt à repasser

Cycle d'essorage spécial suivi d'un défouage du linge. Essorage final doux (vitesse réduite). Degré d'humidité du linge légèrement plus élevé. Froissage réduit. Linge facile à repasser.

☒ - Niveau plus

Niveau d'eau accru et rinçage supplémentaire. Pour les régions où l'eau est très douce ou pour améliorer le résultat du rinçage. Les résidus de lessive éventuels sont éliminés.

⌚ - Durée flexible

Réglage de la durée de lavage, *normale-intermédiaire-minimale*.

🔊 - Signal

Pour activer et désactiver le signal sonore.

Touche Fin dans ⌚

Il est possible de différer le démarrage d'un programme. Le temps restant permet de définir le moment où le programme sélectionné doit se terminer. Le temps restant peut être réglé par pas de 1 heure jusqu'à un maximum de 24 heures.

Appuyez sur la touche ⌚ (Fin dans) de manière répétée jusqu'à ce que le nombre d'heures souhaité s'affiche.





Ensuite, appuyez sur la touche ▶⏸ (Départ/Pause). Le programme démarre en différé en fonction du temps restant réglé. L'afficheur indique le temps restant jusqu'à la fin du programme.



Touche Séchage ☀

Les programmes de séchage → page 12 peuvent être adaptés grâce aux options de séchage.



- Pour cela, appuyez sur la touche ☀ (Séchage) jusqu'à ce que l'option de séchage souhaitée apparaisse sur l'afficheur.
- Pour la désactiver, appuyez sur la touche ☀ (Séchage) de manière répétée jusqu'à ce que  apparaisse sur l'afficheur.

Options de séchage (symboles de l'afficheur)

 Séchage minuté	Le temps de séchage se règle par actionnement répété de la touche ☀ (Séchage) (entre 2:40 et 0:00).
 Prêt à repasser	L'humidité résiduelle du linge est plus importante. Ceci facilite le repassage.
 Prêt à ranger	Le linge est sec et prêt à ranger.
 Prêt à ranger +	Les articles de linge sont séchés de manière intensive. Pour le linge difficile à sécher.





Touche  (Départ/Pause) Appuyez sur  (**Départ/Pause**) pour démarrer le programme sélectionné.



Le  (temps restant) apparaît sur l'afficheur. Le symbole  (Démarrage du programme) s'allume.

Avancement du programme

L'avancement du programme est indiqué sur l'afficheur.

-  Prélavage ;
-  Lavage principal ;
-  Rinçage ;
-  Essorage final ;
-  Séchage.

Modification du programme





Pour modifier le programme :

- sélectionnez le nouveau programme,
- appuyez sur  (**Départ/Pause**).



Le nouveau programme démarre.

Interruption du programme



En cours de programme, appuyez sur la touche  (**Départ/Pause**) de manière continue jusqu'à ce que  apparaisse sur l'afficheur. Lors de l'interruption du programme, l'afficheur indique alternativement  et le temps restant .

Pour poursuivre le programme, appuyez sur la touche (**Départ/Pause**).



Interruption du programme

Appuyez sur la touche  (**Départ/Pause**) de manière continue jusqu'à ce que  soit affiché.

Programmes de lavage à température élevée :

- Faites refroidir le linge : sélectionnez  +  **Rinse + Spin** (Rinçage + Essorage).
- Appuyez sur la touche  (**Départ/Pause**).

Programmes à température peu élevée :







- Sélectionnez  +  **Empty + Spin** (Vidange + Essorage).
- Appuyez sur la touche  (**Départ/Pause**).



Lors de l'interruption du programme de séchage, le linge peut être très chaud.







Lavage et séchage

Lavage uniquement

- Placez le sélecteur sur le programme souhaité, par exemple  **Cottons** (Blanc/Coul.) **60 °C**.
 - L'afficheur indique alternativement le  (temps restant) et la charge recommandée en **kg**. Le symbole  clignote.
- Si nécessaire, adaptez la température, la vitesse d'essorage et les options du programme → page 13.
 - La fonction  (Séchage) ne doit pas être activée !
- Chargez le linge → page 8.
 - Respectez la charge maximale (tableau des programmes → page 29).
- Appuyez sur la touche  (**Départ/Pause**).
 - Le  (temps restant) est indiqué sur l'afficheur. Le symbole  (Démarrage du programme) s'allume.
 - Le programme de lavage démarre.









Séchage uniquement

- Placez le sélecteur sur le programme de séchage souhaité.
 - L'afficheur indique alternativement le  (temps restant) et la quantité de linge recommandée en **kg**.
- Appuyez sur la touche  (Séchage) pour régler les **options de séchage**.
 - page 14
 - Si vous ne faites pas cette sélection, c'est l'option  (Prêt à ranger) qui est réglée.
- Chargez le linge → page 8.
 - Respectez la charge maximale (tableau des programmes → page 29).
- Appuyez sur la touche  (**Départ/Pause**).
 - Le  (temps restant) apparaît sur l'afficheur et les symboles  (Séchage) et  (Démarrage du programme) s'allument.
 - Le programme de séchage commence.



Lavage et séchage



- Programmes de lavage et séchage combinés.
 - Placez le sélecteur sur le programme souhaité, par exemple  **Cottons** (Blanc/Coul.) **60 °C**.
 - L'afficheur indique alternativement le  (temps restant) et la charge de linge recommandée en **kg**. Le symbole  clignote.
 - Si nécessaire, adaptez la température, la vitesse d'essorage et les options du programme → page 13.
 - Appuyez sur la touche  (Séchage) pour régler les **options de séchage** → page 14.
 - Chargez le linge → page 8.
 - Respectez la charge maximale en **kg** (tableau des programmes → page 29).
 - Appuyez sur la touche  (**Départ/Pause**).
-  Le programme de séchage exécuté est déterminé automatiquement en fonction du programme de lavage (tableau des programmes → page 29).

Fin des programmes



Les programmes de lavage et séchage s'arrêtent automatiquement. L'afficheur indique .

- Placez le sélecteur sur **Off** (Arrêt).
- Retirez le linge du tambour.
- Laissez le hublot ouvert pour que l'intérieur du lave-linge séchant puisse sécher.
- Fermez le robinet d'arrivée d'eau (non nécessaire sur les modèles avec Aquastop).

Cuve pleine



Si, en début de lavage, la fonction d'essorage est désactivée (symbole  : absence d'essorage final et trempage du linge dans la dernière eau de rinçage), le programme de lavage s'arrête après le dernier rinçage. L'afficheur indique alternativement  et .

Pour vidanger l'eau de rinçage et essorer le linge si nécessaire :

- Appuyez sur la touche  (Essorage) de manière répétée jusqu'à ce que la vitesse d'essorage souhaitée soit réglée. L'eau est vidangée ; le lave-linge séchant essore. Le programme est terminé lorsque l'afficheur indique .

 La vitesse d'essorage maximale dépend du programme de lavage sélectionné.

Si vous ne souhaitez **pas d'essorage** :

- Appuyez sur la touche  (Essorage) (le temps restant correspondant à la vidange s'affiche).
L'eau est vidangée ; le lave-linge séchant n'essore pas. Le programme est terminé lorsque l'afficheur indique .
- Placez le sélecteur sur **Off** (Arrêt).
- Retirez le linge.
- Laissez le hublot ouvert pour que l'intérieur du lave-linge séchant puisse sécher.
- Fermez le robinet d'arrivée d'eau (non nécessaire sur les modèles avec Aquastop).

Sécurité enfants

Permet de verrouiller le lave-linge séchant pour éviter toute modification accidentelle des fonctions réglées.

Activation/désactivation : pour activer ou désactiver la sécurité enfants, appuyez simultanément sur les touches **Option** et **Set** (Activation/ Désactivation). Lorsque la sécurité enfants est activée, le symbole  est allumé sur l'afficheur.

Nettoyage et entretien

Consignes de sécurité

Risque d'électrocution !

Tout d'abord, débranchez l'appareil. Ne nettoyez jamais le lave-linge séchant au jet d'eau !



Risque d'explosion !

Ne nettoyez jamais le lave-linge séchant avec des solvants !

Risque de brûlure !

Avant de vidanger le bain lessiviel, laissez-le refroidir !

Carrosserie et bandeau de commande



Nettoyez à l'aide d'un chiffon doux et humide.

Enlevez immédiatement les résidus de lessive et de produits nettoyants. Le nettoyage au jet d'eau est interdit.

Tambour

Retirez les résidus de corps étrangers du tambour et du joint en caoutchouc.

Détartrage du tambour :

- Pour le détartrage du lave-linge séchant, utilisez uniquement du détartrant de marque, doté de propriétés anticorrosion et spécifiquement destiné aux machines à laver.
- Pour le dosage et l'utilisation, respectez les indications du fabricant.
- Après le détartrage du tambour et l'élimination des taches de rouille éventuelles, exécutez plusieurs fois le programme  +  **Rinse + Spin** (Rinçage + Essorage) pour éliminer les restes d'acide.

Si des corps étrangers métalliques (pièces de monnaie, trombones, aiguilles, épingles...) ont laissé des taches de rouille :

- Utilisez un produit de nettoyage sans chlore en respectant les indications du fabricant. N'utilisez jamais de paille de fer.

Bac à produits

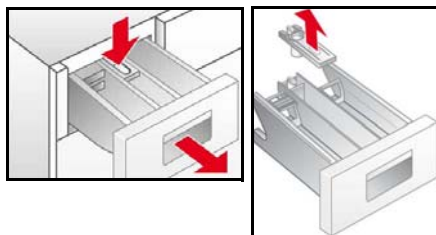

En présence de résidus de lessive ou d'additif :

- Ouvrez le bac à produits jusqu'en butée.
- Appuyez sur la zone bleue portant la mention **PUSH** et retirez le bac à produits.
- Nettoyez le système de guidage du bac à produits.
- Retirez l'insert bleu du compartiment de l'assouplissant.
- Nettoyez le bac à produits et l'insert du compartiment de l'assouplissant sous l'eau du robinet.
- Réintroduisez l'insert du compartiment de l'assouplissant.
- Réintroduisez le bac à produits.

Pompe d'évacuation

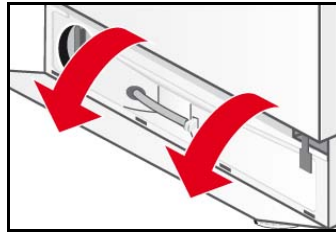
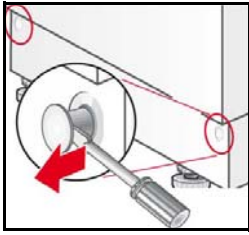

- Placez le sélecteur sur **Off** (Arrêt).
- Faites sauter les pions de fixation avec un tournevis.
- Faites basculer le bandeau du socle et dégagez-le en tirant vers le haut.

Vidange de l'eau



- Dégagez le flexible de vidange de son support.
- Enlevez le bouchon du flexible de vidange et vidangez le bain lessiviel.
 - Il est possible que vous ayez à vider le récipient de collecte plusieurs fois de suite.
 - Lorsque l'eau a fini de s'écouler, remettez le bouchon.
- Remettez le flexible de vidange sur son support.

Nettoyage de la pompe

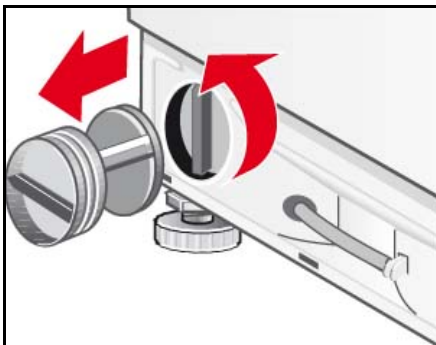

- Dévissez le bouchon de la pompe.
 - Nettoyez l'intérieur de la pompe et retirez les corps étrangers.
 - Assurez-vous que le rotor peut tourner librement.
- Remettez le bouchon de la pompe et vissez-le fermement.
- Positionnez le bandeau du socle au moyen des 4 griffes et fixez-le à la carrosserie avec les pions de fixation.

Filtre du flexible d'arrivée d'eau



Si l'eau n'arrive pas au lave-linge séchant, ou du moins pas en quantité suffisante, commencez par mettre le flexible d'arrivée d'eau hors pression :

- Fermez le robinet d'arrivée d'eau.
- Sélectionnez n'importe quel programme (sauf + **Rinse + Spin** (Rinçage + Essorage)/ + **Empty + Spin** (Vidange + Essorage)).
- Appuyez sur la touche (**Départ**/Pause).
- Faites fonctionner le programme pendant 40 secondes environ.
- Placez le sélecteur sur **Off** (Arrêt).
- Débranchez la prise.
- Débranchez le flexible d'arrivée d'eau du robinet d'arrivée d'eau.
- Nettoyez le filtre avec une petite brosse ou un petit pinceau.
- Rebranchez le flexible.
- Ouvrez le robinet d'arrivée d'eau.
- Contrôlez que l'eau sort bien à l'extrémité du flexible.
- Assurez-vous que le filtre est bien revisé.

Détartrage du lave-linge séchant

Aucun détartrage n'est nécessaire si la lessive est convenablement dosée. Si un détartrage s'avère tout de même nécessaire, suivez les instructions du fabricant de détartrant. Vous pouvez vous procurer du détartrant adapté par le biais de notre site Internet ou de notre service après-vente → page 23.

Que faire si...



Risque d'électrocution !

Les réparations ne doivent être effectuées que par le service après-vente ou des techniciens agréés.

Si une réparation est requise ou si vous ne pouvez pas résoudre un problème vous-même à l'aide du tableau suivant, procédez comme suit :

- Placez le sélecteur sur **Off** (Arrêt).
- Débranchez la prise du lave-linge séchant.
- Fermez le robinet d'arrivée d'eau.
- Contactez le service après-vente → page 23.

Codes de défaut

	Le hublot n'est pas fermé correctement. Fermez le hublot.
	La sécurité « eau » s'est déclenchée. Débranchez l'appareil, fermez le robinet d'arrivée d'eau et contactez le service après-vente.
	L'eau n'arrive pas au lave-linge séchant. Voir le défaut L'eau n'arrive pas au lave-linge séchant.
	L'eau ne s'évacue pas. Voir le défaut L'eau ne s'évacue pas.
	La charge maximale ou minimale indiquée pour le séchage n'a pas été respectée. HI/End et LO/End clignotent alternativement sur l'afficheur. Voir le problème Le résultat du séchage n'est pas satisfaisant.

Les autres codes de défaut sont uniquement interprétables par notre service après-vente. Veuillez noter le code de défaut et l'indiquer au service après-vente.

Problème	Cause possible	Résolution
Le programme ne démarre pas.	La touche (Départ/Pause) n'a pas été actionnée.	Appuyez sur la touche (Départ/Pause).
	Le départ différé est sélectionné.	Le lave-linge séchant démarre automatiquement une fois le temps restant écoulé. Si nécessaire, modifiez le temps Fertig in (Fin dans) → page 13.
	Panne d'électricité. Effacement du temps restant sélectionné.	Réglez à nouveau le temps restant ou démarrez le programme. Appuyez sur la touche (Départ/Pause).
	Le hublot n'est pas fermé correctement.	Fermez le hublot.
	La prise n'est pas correctement branchée.	Branchez la prise correctement.
La vitesse d'essorage maximale ne peut pas être réglée.	La vitesse d'essorage maximale dépend du programme sélectionné.	Changez de programme si nécessaire.
L'eau ne s'évacue pas.	Le flexible d'évacuation est tordu.	Remettez le flexible d'évacuation dans la position appropriée.
	La pompe d'évacuation est obturée.	Nettoyez la pompe d'évacuation → page 18.

Des résidus de lessive sont présents dans le bac à produits.	La lessive est humide ou grumeleuse.	Nettoyez et séchez le bac à produits → page 17. Respectez la dose prévue pour la lessive liquide.
L'eau n'arrive pas au lave-linge séchant.	La prise n'est pas branchée correctement.	Branchez la prise correctement.
	Le hublot n'est pas fermé correctement.	Fermez le hublot.
	Le robinet d'arrivée d'eau n'est pas ouvert.	Ouvrez le robinet d'arrivée d'eau.
	Le filtre du flexible d'arrivée d'eau est bouché.	Nettoyez le filtre du flexible d'arrivée d'eau → page 18.
	Le flexible d'arrivée d'eau est pincé ou coudé.	Contrôlez le flexible d'arrivée d'eau.
Fortes vibrations lors de l'essorage.	Le lave-linge n'a pas été mis à niveau correctement.	Mettez le lave-linge séchant à niveau → page 26.
	Les brides de transport n'ont pas été enlevées.	Enlevez les brides de transport → page 25.
Le lave-linge séchant se remplit d'eau et l'évacue en permanence.	Le flexible d'évacuation est placé trop bas.	Positionnez correctement le flexible d'évacuation → page 27.
L'eau n'est pas visible dans le tambour.	Il ne s'agit pas d'un défaut.	Avec certains programmes, vous ne pouvez pas voir l'eau dans la machine (niveau bas).
L'eau coule sous la machine.	Le raccord du flexible d'arrivée d'eau fuit.	Resserrez le raccord.
	Le flexible d'évacuation fuit.	Faites remplacer le flexible d'évacuation par le service après-vente.
De la mousse sort du bac à produits.	Surdosage de lessive.	N'utilisez que des lessives adaptées aux machines à laver. Respectez les indications de dosage.
Amorces d'essorage répétées	Il ne s'agit pas d'un défaut. Le système anti-balourd essaie de corriger le déséquilibre de la charge de linge.	Lavez toujours les grands articles de linge avec de petits articles.
Le linge n'a pas été essoré correctement.	Les grands articles de linge n'étaient pas répartis uniformément dans le tambour. La vitesse d'essorage a été réduite automatiquement pour des raisons de sécurité.	Lavez toujours les grands articles de linge avec de petits articles.

Le résultat du lavage n'est pas satisfaisant.	Le linge est encore sale.	Sélectionnez un programme approprié, par exemple un programme avec pré-lavage. Si nécessaire, traitez les taches avant la mise en machine.
	Trop peu de lessive ou lessive inadéquate.	Utilisez une lessive adéquate et dosez-la conformément aux indications du fabricant.
	Charge maximale dépassée.	Adaptez la charge au programme sélectionné.
Résidus de lessive sur le linge.	Certaines lessives sans phosphates contiennent des résidus insolubles pouvant apparaître sous forme de taches claires sur le linge.	Rincez de nouveau le linge. Brossez-le après le séchage. Si nécessaire, optez pour une lessive liquide.
Résidus gris sur le linge.	Taches de pommade, graisse ou huile.	Lavez le linge avec la dose de lessive maximale et la température maximale autorisée (reportez-vous à l'étiquette d'entretien).
Fin du programme inattendue.	La touche  (Départ /Pause) a été actionnée par mégarde.	Appuyez à nouveau sur la touche pour démarrer le programme.
Essorage pendant le séchage	Il ne s'agit pas d'un défaut	Au bout de 10 minutes de séchage environ, un « thermoessorage » se déclenche afin de permettre des économies d'énergie lors du séchage.
Le résultat du séchage n'est pas satisfaisant.	Après l'essorage, le linge reste plaqué contre la paroi du tambour.	Décompactez le linge à la main puis démarrez le programme de séchage → page 15.
	Robinet d'arrivée d'eau fermé.	Ouvrez le robinet d'arrivée d'eau.
	Temps de séchage sélectionné trop court.	Adaptez le temps de séchage à la charge.
	Charge maximale ou minimale non respectée → page 29.	À la fin du programme : adaptez la charge, sélectionnez le programme de séchage approprié et relancez le programme.
L'assouplissant n'est pas évacué complètement/il reste trop d'eau dans le compartiment .	L'insert du compartiment de l'assouplissant est positionné de manière incorrecte ou bouché.	Nettoyez l'insert du compartiment de l'assouplissant et positionnez-le correctement dans le compartiment . → page 17.
Le linge ne sèche pas.	Le robinet d'arrivée d'eau est fermé.	Ouvrez le robinet d'arrivée d'eau.
	La charge est trop importante.	Réduisez la charge.
	Le temps de séchage est trop court.	Choisissez un temps de séchage adapté.

L'afficheur n'indique rien.	Panne d'électricité.	Le programme continue dès que l'électricité est rétablie. Si vous souhaitez retirer le linge pendant la panne d'électricité, vidangez d'abord l'eau → page 18. Vérifiez : – que la prise est correctement branchée ; – que le fusible n'est pas grillé et que le disjoncteur ne s'est pas déclenché ; dans le cas contraire, contactez le service-après vente → page 23.
------------------------------------	----------------------	---

Le hublot refuse de s'ouvrir.	☒ (Cuve pleine) a été sélectionné.	Sélectionnez le programme ☒ + Ⓞ Empty + Spin (Vidange + Essorage) et appuyez sur la touche ☒ (Départ/Pause) .
--------------------------------------	---	---

Le programme fonctionne et le hublot est verrouillé pour des raisons de sécurité.	Attendez jusqu'à ce que l'afficheur indique ☒☒☒ .
---	--

Panne d'électricité.	Déverrouillez le hublot de manière mécanique.
----------------------	---

Déverrouillage de secours

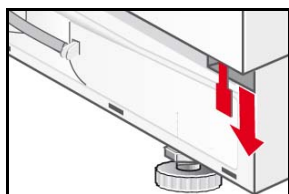

Pour déverrouiller le hublot de manière mécanique en cas de panne d'électricité :

- Placez le sélecteur sur **Off** (Arrêt) et débranchez la prise.
- Ouvrez le bandeau du socle et vidangez l'eau → page 18.
- Tirez le mécanisme de déverrouillage de secours vers le bas et, en même temps, ouvrez le hublot.

Avant d'ouvrir le hublot, assurez-vous que le lave-linge séchant ne contient plus d'eau ou de bain lessiviel chaud !



N'ouvrez en aucun cas le hublot par le biais du mécanisme de déverrouillage de secours lorsque le tambour tourne encore !

Si vous ne parvenez pas vous-même à remédier au problème (arrêt/remise en marche) ou si une réparation s'impose :

- Placez le sélecteur sur **Off** (Arrêt) et débranchez la prise.
- Fermez le robinet d'arrivée d'eau et contactez le service après-vente → page 23.

Service après-vente

Avant d'appeler le service après-vente, veuillez vérifier que vous ne pouvez pas remédier vous-même au problème → page 19.

Si vous avez besoin d'un conseil, sachez que l'intervention d'un technicien vous sera facturée, même pendant la période de garantie.

Vous trouverez les coordonnées du service après-vente le plus proche ici-même ou dans la liste ci-jointe (selon le modèle).

Veuillez indiquer au service après-vente le numéro de série (E-Nr.) et le numéro de fabrication (FD) de l'appareil.

E-Nr. _____ FD _____

Notez ici les numéros indiqués sur votre appareil.

Vous trouverez ces indications sur la plaque signalétique située sur l'encadrement du hublot.

Le fait d'indiquer le numéro de série et le numéro de fabrication vous évitera un déplacement inutile et donc un surcoût.

Ayez confiance en la compétence du fabricant. Faites appel à nous. Vous aurez ainsi la garantie que la réparation est effectuée par des techniciens dûment formés, avec des pièces de rechange d'origine.

Instructions d'installation

Consignes de sécurité

Le lave-linge séchant est lourd. Faites preuve de prudence en le soulevant.

Si le lave-linge séchant présente des détériorations visibles, ne le mettez pas en service. En cas de doute, contactez le service après-vente ou le commerçant.



N'installez pas le lave-linge séchant dans un lieu exposé au gel ou à l'air libre. Les flexibles peuvent éclater ou se rompre et le lave-linge peut subir des dommages.

Ne posez pas le lave-linge séchant à l'envers ou sur le côté. Ne tentez jamais de soulever le sèche-linge séchant par ses pièces saillantes (le hublot, par exemple).

N'installez pas le lave-linge séchant derrière une porte ou une porte coulissante qui pourrait gêner ou bloquer l'ouverture du hublot du lave-linge séchant. Ainsi, les enfants ne risqueront pas de s'enfermer et de mettre leur vie en danger !

Enlevez les brides de transport et la traverse et conservez le tout.

Outre les consignes énoncées ici, vous aurez peut-être à respecter certaines prescriptions particulières imposées par vos compagnies distributrices d'eau et d'électricité.

En cas de doute, confiez le branchement à un spécialiste.

Éléments fournis

Nombre	Désignation
4	Plaquettes permettant d'obturer les orifices après le retrait des brides de transport
1	Clé
1	1 collier de Ø 24-40 mm (magasins spécialisés) pour le raccordement sur siphon
1	Gabarit de porte
2	Charnières de porte avec vis

À l'arrière du lave-linge séchant :

- Flexible d'évacuation d'eau,
- Flexible d'arrivée d'eau,
- Cordon d'alimentation avec prise,
- Instructions d'utilisation + feuillet indiquant les adresses du service après-vente.

L'humidité du tambour est due au contrôle effectué sur le lave-linge séchant en sortie d'usine.

Retrait des brides de transport

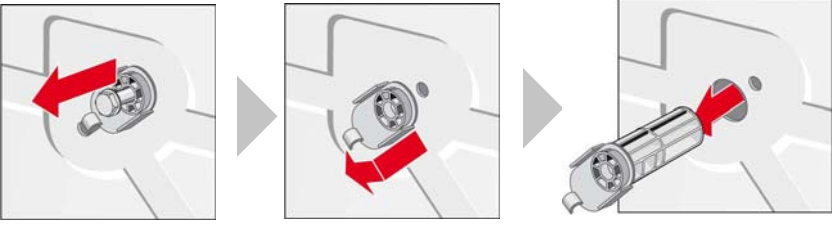
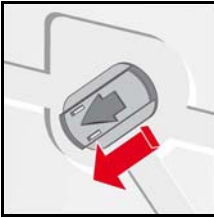
	
	<p>Dévissez les 4 vis avec la clé fournie.</p> <p>Retirez complètement les 4 brides de transport et dégagez le cordon d'alimentation des fixations (suivant le modèle).</p>
 <p>Mettez les plaquettes de protection.</p>	<ul style="list-style-type: none"> – Avant la première utilisation, enlevez impérativement les 4 brides de transport. Conservez-les en vue d'un éventuel transport ultérieur. – Avant le transport, remontez impérativement les brides pour éviter d'endommager le lave-linge séchant.

Installation et mise à niveau

- Le lave-linge séchant doit être parfaitement à niveau pour éviter tout déplacement intempestif pendant l'essorage.
- La surface sur laquelle repose l'appareil doit être dure, propre et plane.
- Les parquets et les revêtements de sol mous (moquettes, revêtements à revers en mousse) ne sont pas adaptés.

Installation

Les plaques de guidage permettent d'encaster plus facilement le lave-linge séchant dans la niche.

- Passez commande auprès du service après-vente (référence de pièce : 66 1827).
- Humidifiez les plaques de guidage avec de l'eau mélangée à du liquide vaisselle avant d'encaster le lave-linge séchant. N'utilisez ni graisse, ni huile !

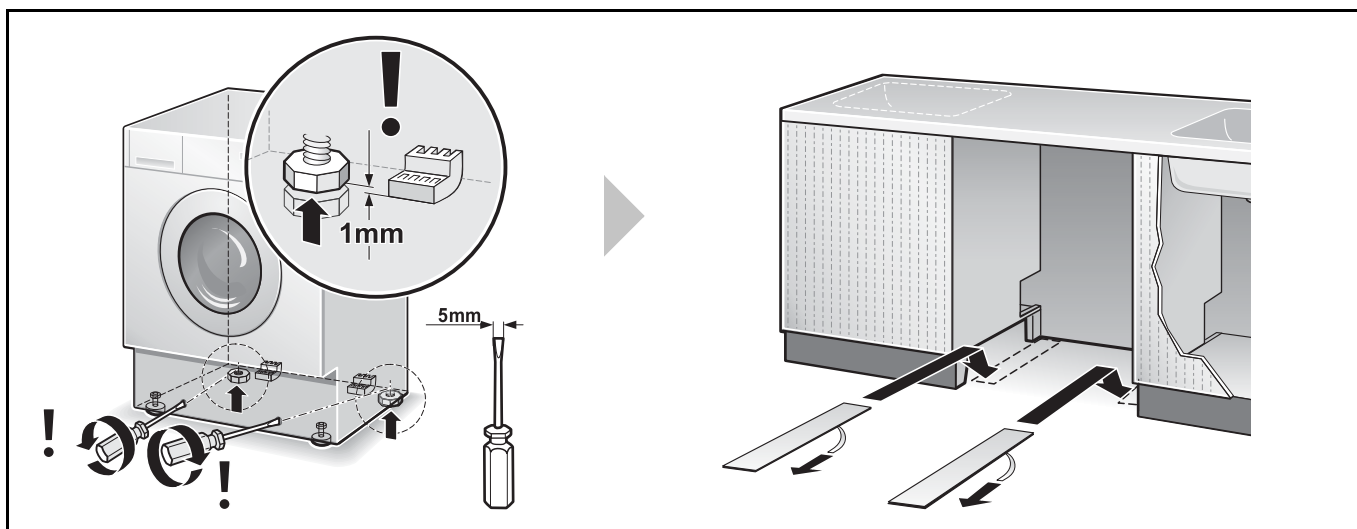

Mise à niveau

Si l'appareil n'est pas parfaitement à niveau, il risque de faire beaucoup de bruit, de générer des vibrations et de se « déplacer » tout seul !

- Les quatre pieds doivent reposer fermement sur le sol.
- Le lave-linge séchant ne doit pas bouger !
- Contrôlez le niveau du lave-linge séchant avec un niveau à bulle et corrigez-le si nécessaire.
- Le lave-linge séchant ne doit pas être plaqué aux parois latérales de la niche !
- Les contre-écrous des pieds avant doivent être fermement vissés contre la carrosserie de l'appareil !

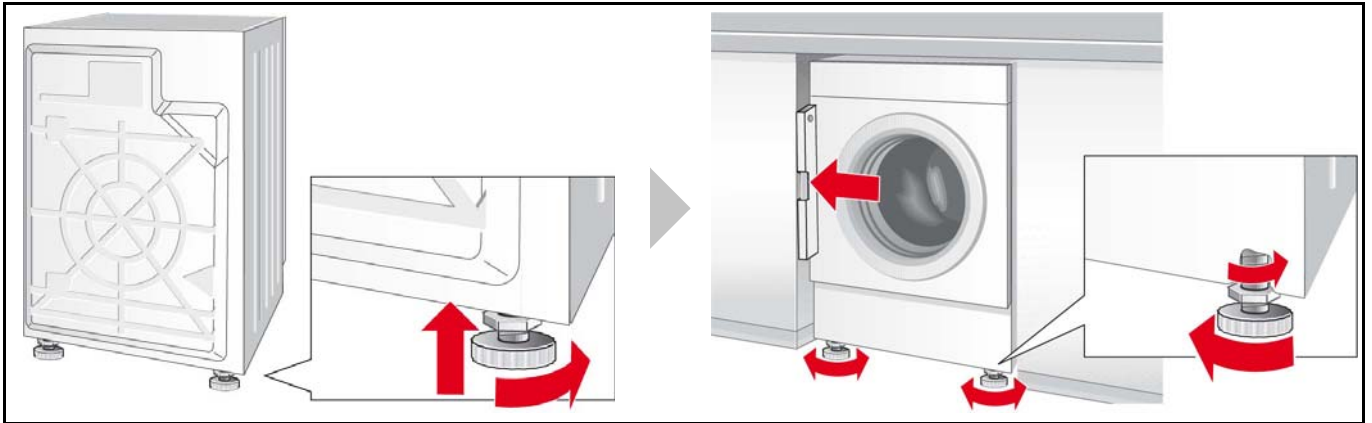

Longueur des flexibles et du cordon

Branchements sur la gauche

ou

Branchements sur la droite

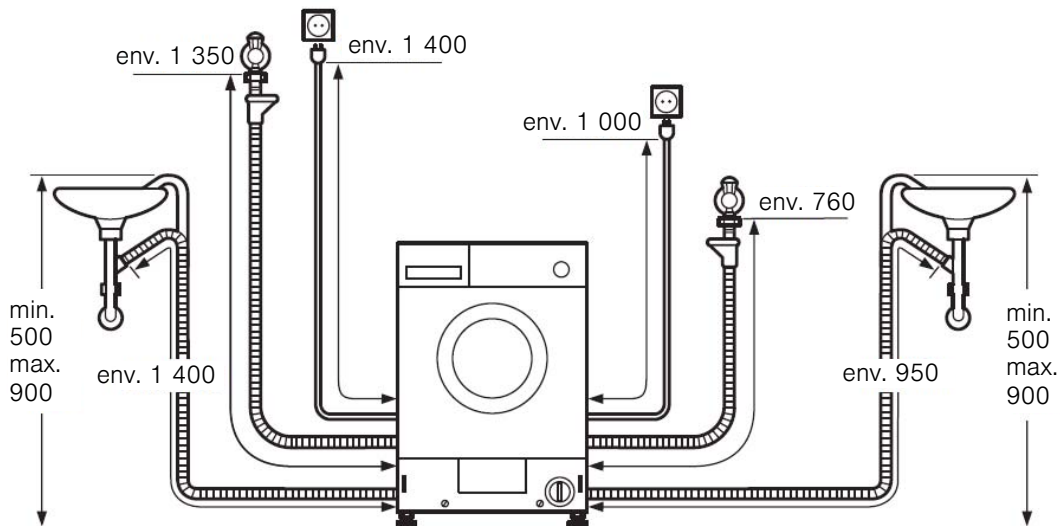

Dimensions en mm

Dimensions

Largeur x profondeur x hauteur

595 mm x 584 mm x 820 mm

Poids

85 kg

Branchement des flexibles

Pour éviter toute fuite et tout dégât des eaux, respectez impérativement les consignes de ce chapitre.

En cas de doute, confiez le branchement à un spécialiste.

Les branchements peuvent être effectués à gauche ou à droite selon les nécessités.

Utilisez uniquement le flexible d'arrivée d'eau fourni ou acheté auprès d'un spécialiste habilité. N'utilisez pas de flexible usagé.

Arrivée d'eau

Le flexible d'arrivée d'eau ne doit pas être :

- coudé ou pincé,
- altéré ou entaillé (sa résistance ne serait plus garantie).

Prenez garde à la pression d'eau domestique :

La pression de l'eau doit être comprise entre 50 et 900 kPa, soit entre 0,5 et 9 bars (robinet grand ouvert, il doit couler au moins 8 l par minute).

Si la pression est plus élevée, il faut intercaler un réducteur de pression.

Raccordez le flexible d'arrivée d'eau froide (raccord **bleu**) au robinet d'arrivée d'eau froide (filetage $\frac{3}{4}$ " ; $\frac{3}{4}$ " = 26,4 mm).

Vissez les raccords en plastique uniquement à la main. N'enlevez pas les filtres du flexible d'arrivée d'eau.

Après le branchement du flexible d'arrivée d'eau :

- Ouvrez le robinet d'arrivée d'eau à fond.
- Contrôlez l'étanchéité des raccords.

Évacuation d'eau

Évacuation dans un siphon

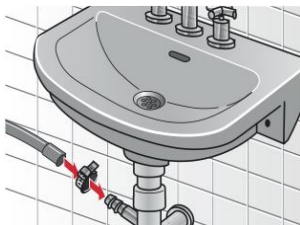

- Ne coudez pas le flexible d'évacuation et ne l'étirez pas.
- Différence de hauteur entre la surface d'installation et l'orifice d'écoulement vers l'égout : max. 90 cm, min. 50 cm.

Au niveau du raccord, mettez le collier de 24-40 mm fourni.

Branchement électrique

Ne branchez le lave-linge séchant qu'à une prise de courant alternatif avec terre, installée selon les normes.

Si votre disjoncteur est un disjoncteur différentiel, il doit impérativement arborer le symbole : . Seul ce symbole garantit le respect des directives actuelles.

La tension du secteur et la tension indiquée sur le lave-linge séchant (plaque signalétique) doivent concorder.

Les données de branchement et l'ampérage nécessaire du fusible/ disjoncteur figurent sur la plaque signalétique.

Assurez-vous que :

- la prise de l'appareil et la prise murale s'emboîtent parfaitement l'une dans l'autre,
- la section des fils est suffisante,
- le système de mise à la terre est installé selon les normes,
- l'appareil n'écrase pas le cordon d'alimentation,
- la prise est accessible.

Toute modification du cordon d'alimentation doit être confiée à un technicien compétent.

N'utilisez ni blocs multiprises, ni rallonges.

Ne branchez/débranchez jamais la prise avec les mains mouillées.

Ne débranchez l'appareil qu'en tirant sur la prise.

Montage des charnières de porte sur le lave-linge séchant

Si le lave-linge séchant est installé dans une cuisine intégrée, il peut être masqué par une porte. Dans ce cas, il faut le munir des charnières fournies.











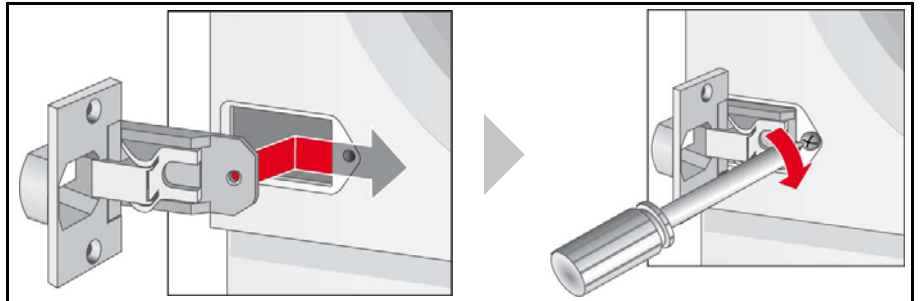









Tableau des programmes

Observez les indications des étiquettes d'entretien, le type de textile et la charge. Pour choisir le programme le mieux adapté au linge, suivez les indications des étiquettes cousues sur les articles de linge (du moins sur la plupart d'entre eux).

			Type de linge 	Options*					Séchage	
Programmes*	°C	max.								
 Cottons (Blanc/Coul.)	froid-30-40-60-75-90	6 kg/ 4 kg**	Textiles résistants, supportant des températures élevées, en coton ou en lin.	✓	✓	✓	✓	✓	✓	-
 Cottons Eco (Couleur Eco)	froid-30-40-60			✓	-	✓	✓	✓	✓	✓
Sensitive  (Délicat)	froid-30-40-60		Textiles résistants en coton ou en lin.	✓	✓	✓	✓	✓	✓	-
Night Wash  (Nuit)	froid-30-40-60	3 kg**	Programme de lavage peu bruyant, à la vitesse d'essorage final réduite.	✓	✓	✓	✓	-	-	✓
 Easy-Care (Syn. coul. sombre)	froid-30-40-60	3 kg	Textiles d'entretien facile en coton, en lin, en synthétique ou en fibres mélangées.	✓	✓	-	✓	✓	-	✓
Mix  (Mix rapide)	froid-30-40			✓	✓	✓	✓	✓	-	✓
 Delicate/Silk (Délicat/ Soie)	froid-30-40	2 kg	Textiles lavables délicats, en soie, satin, synthétique ou fibres mélangées (voilages, par exemple). Textiles en laine ou contenant de la laine lavables à la main ou en machine.	-	✓	-	✓	-	-	-
 Wool (Laine)	froid-30-40			-	-	-	-	-	-	-
Super Quick 15'  (Express)	froid-30			-	-	-	-	-	-	-
SportsWash  (Sportswear)	froid-30-40			-	✓	-	✓	✓	-	-

*Programme et options selon modèle

**Charge réduite pour les programmes de lavage et séchage combinés

Valeurs de consommation

Lavage				
Programme	Charge	Électricité***	Eau***	Durée du programme***
Cottons (Blanc/Coul.) 40 °C	6 kg	0,8 kWh	60 l	1:52 h
Cottons (Blanc/Coul.) 90 °C		2,1 kWh	65 l	2:22 h
Cottons Eco 60 °C**		1,02 kWh	45 l	2:10 h
Mix (Mix rapide) 40 °C**	3 kg	0,45 kWh	40 l	0:49 h
Easy-Care (Syn. coul. sombre) 40 °C		0,45 kWh	40 l	1:31 h
Delicate/Silk (Délicat/Soie) (froid)		0,05 kWh	35 l	0:36 h
Delicate/Silk (Délicat/Soie) 30 °C	2 kg	0,11 kWh	35 l	0:36 h
Wool (Laine) ❄️ (froid)		0,05 kWh	49 l	0:47 h
Wool (Laine) 30 °C		0,20 kWh	49 l	0:47 h
Cottons Eco 60 °C Intensive Dry (2 cycles)*	6 kg/3 kg	4,81 kWh	79 l	6:03 h

*Réglage du programme pour contrôle et étiquetage énergétique selon directive EN50229, EU 96/60/EC.

Réglage du programme pour contrôle selon norme EN60456 en vigueur (lavage de la charge nominale à la vitesse d'essorage maximale). Comme **programme court pour les couleurs, choisir le programme **Mix rapide 40 °C** (vitesse d'essorage maximale).

***Les valeurs diffèrent des valeurs indiquées en fonction de la pression d'eau, de la dureté de l'eau, de sa température d'arrivée, de la température ambiante, du type de textile, de la quantité de linge et de son degré de salissure, de la lessive utilisée, des variations de la tension d'alimentation et des fonctions additionnelles choisies.

Séchage*			
Programme	Charge	Cupboard dry	Iron dry
Intensive Dry (Séchage intensif)	1,5 kg	90 min	60 min
	2 kg	90 min	60 min
	2,5 kg	100 min	90 min
	3 kg	110 min	100 min
	3,5 kg	130 min	110 min
	4 kg	150 min	130 min
Gentle Dry (Séchage doux)	1,5 kg	90 min	60 min
	2 kg	100 min	60 min
	2,5 kg	110 min	90 min
	3 kg	130 min	100 min

*)Les valeurs réelles peuvent différer des valeurs indiquées en fonction de la tension électrique (surtension/sous-tension), du type de textile, de la composition du linge à sécher, de l'humidité résiduelle du textile et de la charge.

Index

A	E	L
Additifs9	Eau 30	Lavage 15
Afficheur	Économies 4	-et séchage 15
-Message de défaut19	Électricité 30	-Options de lavage 13
Arrivée d'eau27	Éléments fournis 24	Lavage principal
	Environnement	-Afficheur6
	-Consommation d'énergie ... 8	Lave-linge séchant
	-Protection 4	-Installation et mise à niveau .
B	Essorage 12	25
Bac à produits	Essorage final	Lessive9
-Description9	-Afficheur 6	-Insert pour lessive liquide .9,
-Nettoyage17	Évacuation d'eau 27	10
Bandeau de commande6	Évacuation des peluches	Linge
-Nettoyage17	-Afficheur 6	-Chargement8
Branchement électrique28		-Froissage8
Branchements d'eau27		-Préparatifs pour le lavage ...8
Brides de transport25		-Préparatifs pour le séchage 8
	F	-Tri pour le lavage 7
	Filtre	-Tri pour le séchage8
	-Flexible d'arrivée d'eau 18	
C	Fin dans	M
Caoutchouc3	-Touche 6	Message de défaut 19
Carrosserie	Fin des programmes 16	Mise à niveau26
-Nettoyage17	Flexible d'arrivée d'eau	-Lave-linge séchant25
Charnières de porte28	-Nettoyage 18	Mises en garde3
Consignes de		-Lessive9
sécurité3, 17, 19, 24	H	Mousse3
Cuve pleine13, 16	Hublot 5, 16	
		N
D		Nettoyage
DEEE4		-Bac à produits 17
Défauts19		-Bandeau de commande
Démarrage du programme	Indications d'entretien	17
-Afficheur6	-Lavage 7	-Carrosserie 17
Dépannage19	-Séchage 8	-Flexible d'arrivée d'eau 18
Départ/Pause6	Insert du compartiment de	-Pompe d'évacuation 18
Détartrage18	l'assouplissant 17	-Tambour 17
Déverrouillage de secours22	Insert pour lessive liquide 9	
Dimensions26	Installation	
	-Lave-linge séchant 25	

<hr/>		<hr/>		<hr/>	
O		S		U	
Option (Option)	13	Séchage	14, 15	Utilisation	15
Options	6	-Afficheur	6		
-Options de lavage	13	-Laine	8		
-Options de séchage	14	-Options	14	V	
-Touche	6	-Synthétiques	8	Valeurs de consommation	30
Options de lavage		-Touche	6	Vidange	12
-Témoin	6	Séchage minuté		Vidange de l'eau	16, 18
		-Options de séchage	14	Vitesse d'essorage	13
		Sécurité enfants	16	-Témoin	6
P		-Afficheur	6	-Touche	6
Pompe d'évacuation		Sélecteur	6, 11		
-Nettoyage	18	Set (Activation/Désactivation)	13		
Prélavage		-Touche	6		
-Afficheur	6	Signal			
-Programme	13	-Témoin	6		
Premier lavage	7	Solvants	3		
Prêt à ranger	6	Surface d'installation	24		
Prêt à ranger +		Système anti-balourd	13		
-Afficheur	6				
Prêt à repasser		T			
-Afficheur	6	Tambour			
Programme		-Nettoyage	17		
-Avancement	14	Température			
-Interruption	14	-Témoin	6		
-Modification	14	-Touche	6		
Programmes de lavage .11, 12, 30		Température de lavage	13		
Programmes de séchage	12	Temps	6		
Programmes spéciaux	12	Touche Fin dans	6		
R					
Rinçage					
-Afficheur	6				

Robert Bosch Hausgeräte GmbH

Carl-Wery-Straße 34
81739 München
DEUTSCHLAND

wkd28540EU
12.2010
19291003800
9000492847