

Caractéristiques

Enregistrement de Votre Moniteur

La référence du modèle et le numéro de série de votre moniteur se trouvent sur le panneau arrière de votre moniteur. Ces indications sont propres à cette unité et ne sont pas applicables à d'autres appareils. Nous vous recommandons de reporter ci-après les informations suivantes, de conserver ce mode d'emploi en tant que preuve d'achat et d'agrafer votre reçu à cette page.

Date d'achat : _____
Nom du distributeur : _____
Adresse du distributeur : _____
N° de tél. du distributeur : _____
N° du modèle : _____
N° de série : _____

Introduction

Le moniteur à panneau plat 885LE fait appel à une matrice active, à un transistor de type TFT à film mince et à un affichage à cristaux liquides. Ce moniteur, de par sa conception, s'utilise dans les petites zones de travail ou est destiné à ceux qui ont besoin d'une aire de travail plus importante sur leur bureau.

- Le 885LE est un moniteur de 18,1 pouces (18,1 pouces visible) intelligent faisant appel à des microprocesseurs.
- Le moniteur est équipé de deux connecteurs signaux (D-sub et DVI-D) qui lui permettent de prendre en charge à la fois une entrée analogique existante (D-sub) et une entrée numérique standard avancée (DVI-D). Deux ordinateurs peuvent être utilisés simultanément lorsqu'ils sont connectés à ce moniteur.
- Nous nous efforçons d'adapter toute conception et toute technologie avancées à nos moniteurs. Les boutons de type touche sur le panneau sont simples d'emploi et vous permettent de faire aisément les réglages divers de l'image. L'écran entièrement plat et le traitement de la surface éliminent les problèmes de reflets gênants.
- L'arrière du moniteur est équipé de ports USB (Bus en série universel) pour recevoir le câble et le nœud de raccordement USB. Vous pouvez facilement connecter au moniteur des périphériques compatibles USB, tels qu'un clavier, une souris, une imprimante afin d'obtenir une véritable fonction Plug and Play.
- L'autobalayage à contrôle numérique est fait par microprocesseur, pour les fréquences de balayage horizontal comprises entre 30 et 80kHz, et pour les fréquences de balayage vertical entre 56 et 85Hz. Ce moniteur intelligent à microprocesseur peut fonctionner dans chaque mode de fréquences avec la précision d'un moniteur à fréquence fixe.
- Il supporte des résolutions maximales de 1280 x 1024 et a un grand angle de vision : ± 80 degrés sur le plan horizontal et ± 80 degrés sur le plan vertical.
- Pour une plus grande sécurité et pour la santé, ce moniteur est conforme aux exigences de TCO'99 suédoises pour une basse émission de radiation.
- Pour réduire le coût de fonctionnement du moniteur, ce dernier a été conçu en conformité avec les normes EPA d'économie d'énergie, et utilise le protocole VESA DPMS (Display Power Management System) qui permet d'économiser de l'énergie pendant les périodes de non-utilisation.

Consignes de Sécurité

Cet appareil a été conçu et fabriqué de façon à vous garantir une sécurité optimale, mais une utilisation inadéquate peut entraîner des risques de décharges électriques ou d'incendie. Afin de conserver intacts les dispositifs de sécurité incorporés à ce moniteur, nous vous recommandons de respecter les règles de base suivantes concernant son installation, son utilisation et sa maintenance, ainsi que les avertissements et consignes apposés directement sur votre moniteur.

Pour Votre Sécurité

Utilisez uniquement le cordon d'alimentation fourni avec votre moniteur. Si vous utilisez un autre cordon d'alimentation, au cas où le fournisseur n'en aurait pas procuré, assurez-vous qu'il est conforme aux normes nationales en vigueur. Si le câble d'alimentation est défectueux, adressez-vous au fabricant ou au plus proche mainteneur agréé afin de le changer.

N'utilisez, pour l'utilisation de votre moniteur, que la source d'alimentation indiquée dans les spécifications techniques de ce manuel ou directement sur le moniteur. Si vous n'êtes pas sûr de votre type de source d'alimentation, demandez conseil à votre distributeur.

Il est dangereux de surcharger les prises secteur et les rallonges. Les cordons secteur dénudés et les prises cassées présentent également un danger. Ils peuvent entraîner des décharges électriques ou un incendie. Si tel est le cas de vos prises ou cordons secteur, demandez à votre technicien de maintenance de vous les remplacer.

N'ouvrez Pas le Moniteur.

- Il ne contient pas d'éléments utiles à l'utilisateur pour le fonctionnement de l'appareil.
- Il contient en revanche une haute tension dangereuse, même lorsque le moniteur est à l'arrêt.
- S'il ne fonctionne pas normalement, contactez votre distributeur.

Pour Votre Sécurité Personnelle, Respectez les Consignes Suivantes :

- Ne placez pas le moniteur sur une surface inclinée, à moins de l'avoir solidement fixé.
- Ne l'installez que sur les supports recommandés par le fabricant.
- Ne tentez pas de le déplacer sur une table roulante avec des pas de porte à franchir ou des tapis épais.

Pour éviter les risques d'incendie ou de décharges électriques :

- Veillez à mettre votre moniteur en position d'arrêt si vous quittez la pièce plus d'un court moment. Ne laissez jamais le moniteur en position de marche lorsque vous partez.
- Ne laissez pas des enfants faire tomber ou enfoncer des objets dans les ouvertures du boîtier de votre moniteur. Certaines pièces internes ont une haute tension dangereuse.
- N'ajoutez pas d'accessoires qui n'auraient pas été conçus pour ce moniteur.
- En cas d'orage, ou si vous ne vous servez pas du moniteur pendant une période prolongée, débranchez la prise murale.
- N'approchez pas d'appareils magnétiques tels que des aimants ou des moteurs électriques à proximité du tube-image.

Consignes D'installation

Consignes de Sécurité

Ne placez aucun objet sur le cordon d'alimentation, et ne placez pas le moniteur à un endroit où le cordon d'alimentation risque d'être endommagé.

Ne placez pas le moniteur à proximité d'endroits humides, par exemple baignoire, lavabo, évier de cuisine, machine à laver, dans un sous-sol humide ou à proximité d'une piscine.

Les moniteurs sont équipés d'ouvertures de ventilation dans le boîtier, qui lui permettent d'évacuer la chaleur générée par le fonctionnement de l'appareil. Si ces ouvertures sont obturées, l'accumulation de chaleur peut provoquer des défaillances allant jusqu'au risque d'incendie. Par conséquent, ne JAMAIS:

- obturer les trous de ventilation en plaçant le moniteur sur un lit, un canapé, une couverture, etc.
- placer le moniteur sur un support encastré si l'aération requise n'est pas assurée.
- recouvrir les ouvertures d'une étoffe ou de tout autre matière.
- placer le moniteur à proximité ou au dessus d'un radiateur ou d'une source de chaleur.

Ne passez pas un produit ou objet dur sur l'écran à cristaux liquides à matrice active et ne heurtez pas ce dernier avec un produit similaire, car cela risquerait de rayer, d'abîmer ou d'endommager de façon permanente cet écran.

N'appuyez pas pendant longtemps avec les doigts sur l'écran à cristaux liquides car cela risquerait de provoquer l'apparition d'images fantômes.

Certains défauts ponctuels peuvent apparaître sur l'écran. Des points rouges, verts ou bleus peuvent ainsi faire leur apparition. Cependant, cela n'a aucun impact ou effet sur les performances du moniteur.

Dans la mesure du possible, utilisez le mode vidéo VESA 1280x1024 à 60 Hz qui offre une qualité d'image optimale pour votre moniteur à cristaux liquides (LCD). Si vous utilisez un autre mode, certaines images mises à l'échelle ou traitées peuvent apparaître. Ceci est typique de l'écran à cristaux liquides car il a une résolution fixe de 1280x1024 à 60 Hz.

Consignes de Nettoyage

- Débranchez ce moniteur avant de nettoyer l'écran d'affichage à cristaux liquides.
- Dépoussiérez ce moniteur en essuyant l'écran et le coffret avec un chiffon doux et propre. Si l'écran a besoin d'un nettoyage supplémentaire, passez-y un chiffon propre et humide.
- N'utilisez pas de liquide ou bombe aérosol de nettoyage.

Consignes de Transport

- Ne jetez pas le carton et l'emballage d'origine de votre moniteur. Ils peuvent vous servir pour le transport de l'appareil, ils sont par faitement indiqués en cas de déplacement du moniteur vers un autre site.

Branchement du Moniteur

Pour installer le moniteur, assurez-vous que le moniteur, l'ordinateur et les autres périphériques qui s'y rattachent sont éteints, puis suivez les étapes suivantes:

1. Placez le moniteur dans un endroit pratique et bien aéré à côté de votre ordinateur.
2. Retirez le couvercle du support du moniteur afin de procéder à la connexion des câbles.
3. Connectez le câble signaux
 - Lors de la connexion du câble signaux DVI-DSchéma n° 1
Branchez l'extrémité du câble signaux du moniteur sur le port du panneau arrière du moniteur en faisant passer le câble par la fente et le fixe-câbles du Support. ❶ Branchez l'autre extrémité sur le port DVI du panneau arrière du moniteur et resserrez les vis. ❷
 - Lors de la connexion du câble signaux Dsub
PCSchéma n° 2
Connectez l'une des extrémités du câble signaux du moniteur à l'un des connecteurs sur le panneau arrière du moniteur. ❶ Branchez l'autre extrémité sur le port D-sub sur le panneau arrière du moniteur et resserrez les vis. ❷
 - MACSchéma n° 3
Connectez l'une des extrémités du câble signaux du moniteur à l'un des connecteurs sur le panneau arrière du moniteur. ❶ Branchez l'autre extrémité du câble de signaux du moniteur sur le panneau arrière de l'ordinateur Macintosh avec un adaptateur Macintosh puis vissez bien. ❷
4. Branchez la fiche de l'adaptateur c.a. sur la base du moniteur. ❸

Schéma n° 1

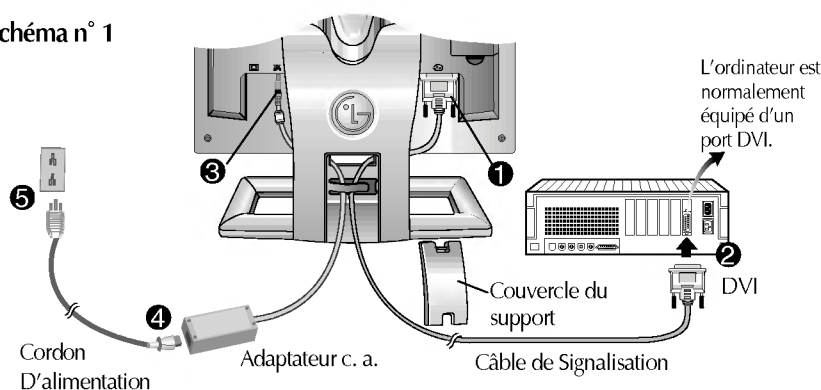

Branchement du Moniteur

Schéma n° 2

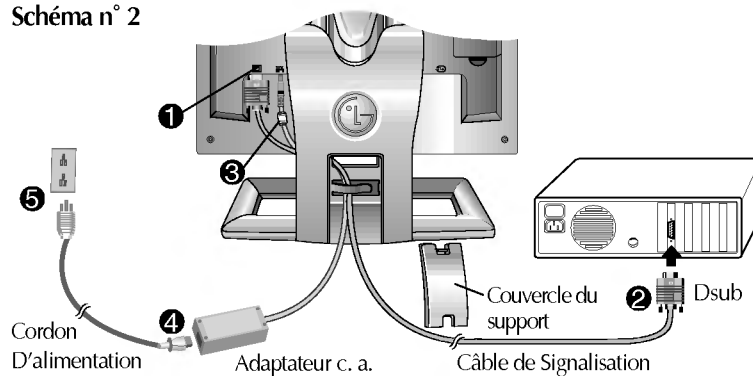

NOTE

- Le schéma n° 3 décrit le branchement à un Macintosh d'Apple, en utilisant un adaptateur acheté séparément du moniteur. Pour de plus amples informations sur les paramètres du transformateur, veuillez contacter votre concessionnaire, revendeur ou fournisseur agréé de services.

Schéma n° 3

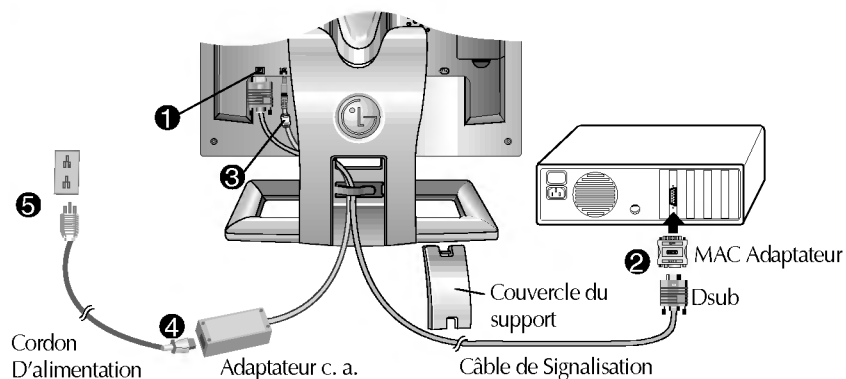

5. Branchez une extrémité du câble d'alimentation c.a. sur l'adaptateur c.a. 4 et branchez l'autre extrémité sur une prise c.a. correctement mise à la terre, facile d'accès et à proximité du moniteur. 5
6. Après avoir connecté les câbles, placez correctement le couvercle du support en laissant passer les câbles dans l'orifice au bas du couvercle. S'ils sont correctement connectés, vous pourrez entendre le déclic de la languette.
7. Mettez sous tension le PC, puis le moniteur.
8. Si vous voyez apparaître le message PAS DE SIGNAL, vérifiez le câble de signalisation et les connecteurs.
9. En fin d'utilisation, mettez le moniteur hors tension, puis le PC.

Remarque: Si le message SIGNAL ÉNERGIE COUPURE s'affiche, assurez-vous que votre système est réglé sur l'un des modes prédéfinis en usine (voir page C15), ou que sa résolution et son taux de rafraîchissement respectent les caractéristiques limites de ce moniteur.

Utilisation du USB (Bus en série universel)

USB (Universal Serial Bus) est une nouvelle connexion novatrice permettant de brancher facilement vos périphériques de bureau sur l'ordinateur. En utilisant le USB, vous serez en mesure de connecter votre moniteur à votre souris, votre clavier, votre imprimante ou autres périphériques au lieu de les connecter à votre ordinateur. Vous aurez ainsi une plus grande flexibilité pour configurer votre système. USB permet de connecter en série jusqu'à 120 périphériques sur un seul port USB. Vous pouvez en outre les remplacer "à chaud" (c'est-à-dire les connecter alors que l'ordinateur est sous tension) ou les déconnecter tout en conservant active la fonction de détection et de configuration automatique Plug and Play. Ce moniteur est équipé d'un concentrateur USB intégré à alimentation électrique autonome, auquel peuvent être connectés 4 périphériques USB supplémentaires.

Connexion USB

1. Connectez le port amont du moniteur au port aval du PC compatible USB ou à un autre noeud de raccordement, à l'aide du câble USB (Votre ordinateur doit être muni d'un port USB).
2. Connectez les périphériques compatibles USB aux ports avals du moniteur.

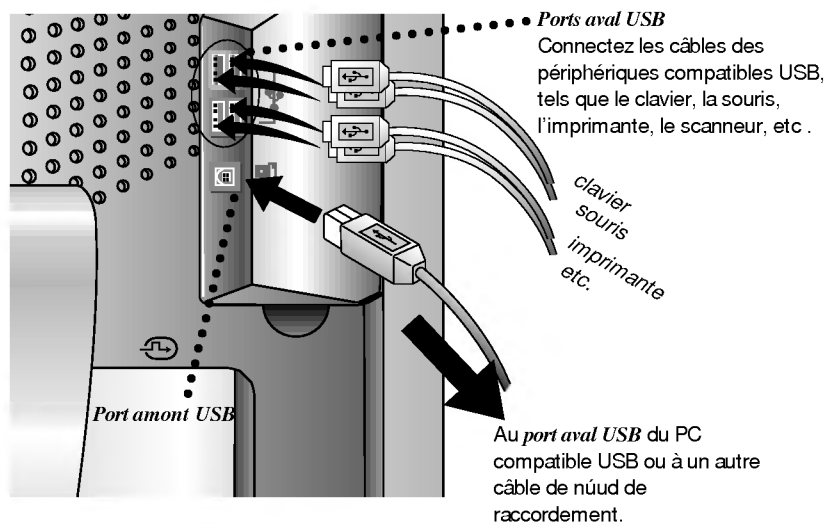

Connecteur amont USB

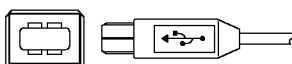

Connecteur aval USB

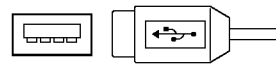

Utilisation du USB (Bus en série universel)

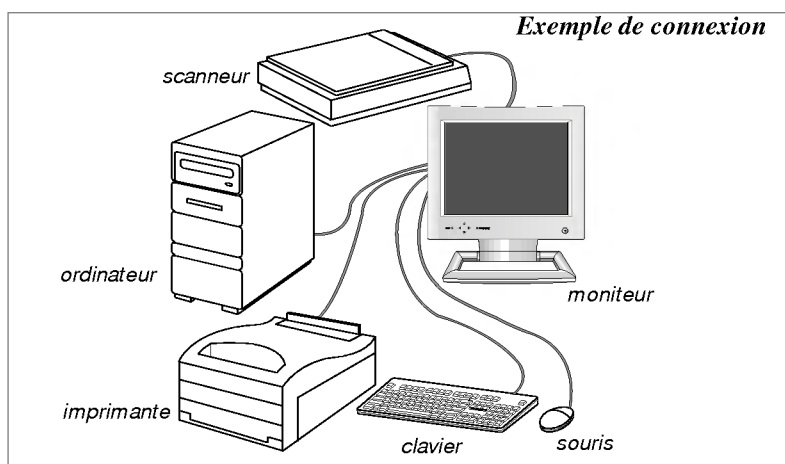

Remarque

- Pour activer la fonction de nœud de raccordement USB, le moniteur doit être connecté à un PC(OS) compatible USB ou à un autre nœud de raccordement avec le câble USB (fourni).
- Si vous connectez le câble USB, vérifiez que la forme du connecteur du câble s'adapte au point de connexion.
- Lorsque le moniteur n'est pas branché sur le secteur, les périphériques connectés aux ports en amont ne fonctionnent pas.
- Même si le moniteur est en mode économie, les périphériques compatibles USB fonctionneront s'ils sont connectés aux ports USB (amont et aval) du moniteur.

Spécifications USB

Standard USB	Nœud de raccordement autonome compatible Rev. 1,1
Blocs d'alimentation aval	500 mA chacun (MAX)
Vitesse de communication	12 Mbps (pleine charge), 1,5 Mbps (basse charge)
Port USB	1 port amont, 4 ports aval

Nomenclature et Fonctions

Panneau Avant

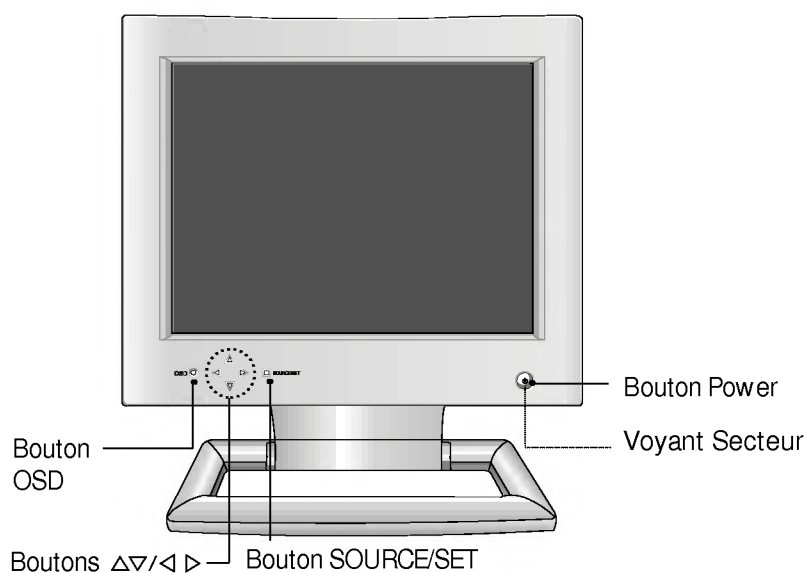

Panneau Arrière

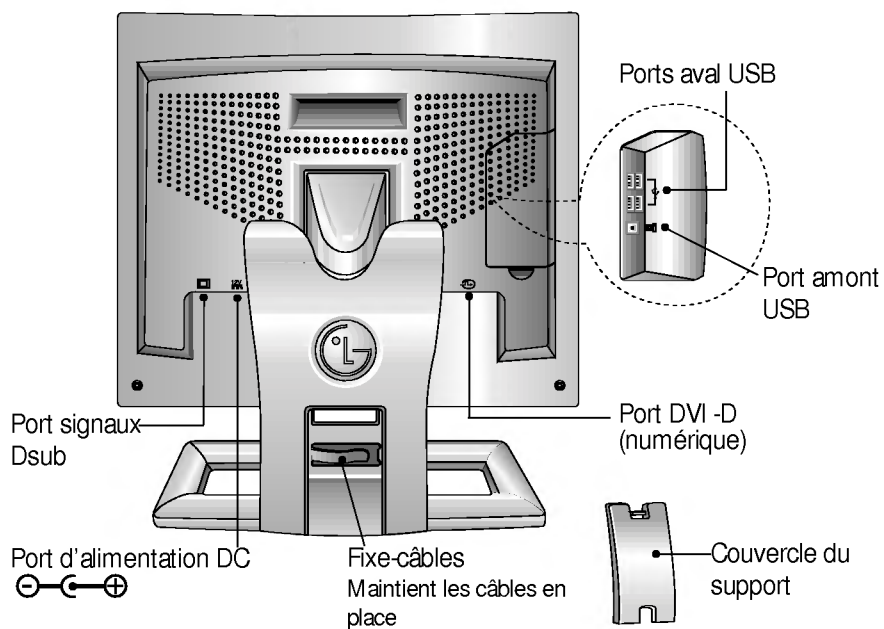

Commandes Avant de Pannel

<Touches de raccourci>

- La luminosité et le contraste peuvent être réglés directement sans passer par le système de réglage en ligne (OSD).

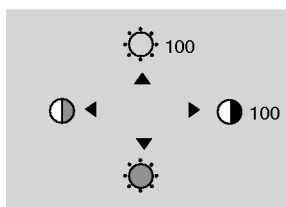

Utilisez les boutons ◀/▶ pour afficher le menu, et les boutons ▼/▲/◀/▶ pour régler les paramètres. Pour enregistrer tous les changements, appuyez sur le bouton OSD. Les fonctions Luminosité et Contraste sont également disponibles dans le menu de réglage en ligne (OSD).

<Fonction AUTO>

- Cette fonction convient uniquement pour l'entrée de signal analogique. Cette fonction permet d'ajuster automatiquement la position, l'horloge et la phase de l'écran.

AUTO CONFIGURATION
EN COURS

Remarque: Certains signaux provenant de certaines cartes graphiques pourraient ne pas fonctionner correctement. Si les résultats ne sont pas satisfaisants, réglez manuellement les paramètres de Position, d'Horloge et de Phase du moniteur.

Fonctions du Panneau de Commande

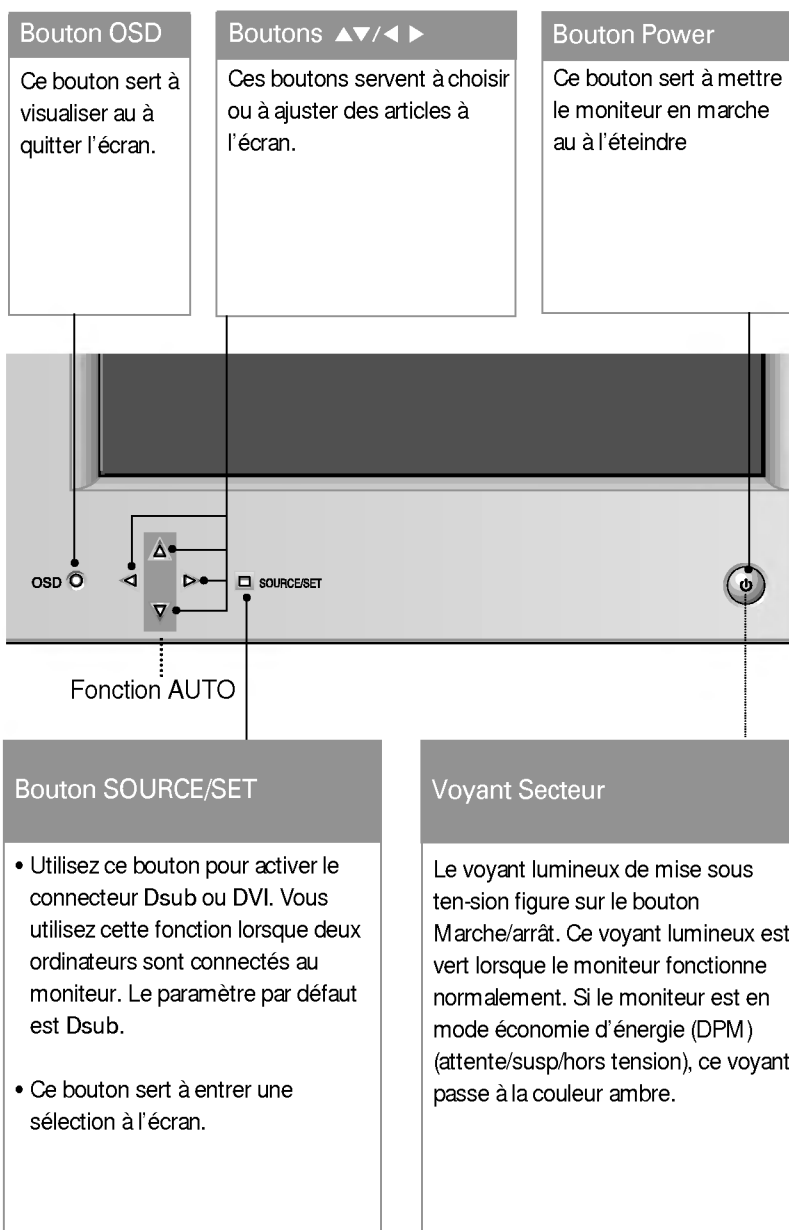

Réglage des Commandes Affichage Écran

Les réglages de la taille et de la position de l'image et des paramètres de fonctionnement du moniteur sont rapides et faciles grâce au système de Réglage à l'écran (On Screen Display - OSD). Vous trouverez ci-dessous un bref exemple pour vous familiariser avec ces réglages. Cette section est suivie par un aperçu des réglages et sélections à votre disposition avec l'OSD.

Remarque

- avant de pouvoir régler l'image, le moniteur doit se stabiliser pendant au moins 30 minutes.

Pour effectuer des ajustements à l'écran, suivez ces étapes :

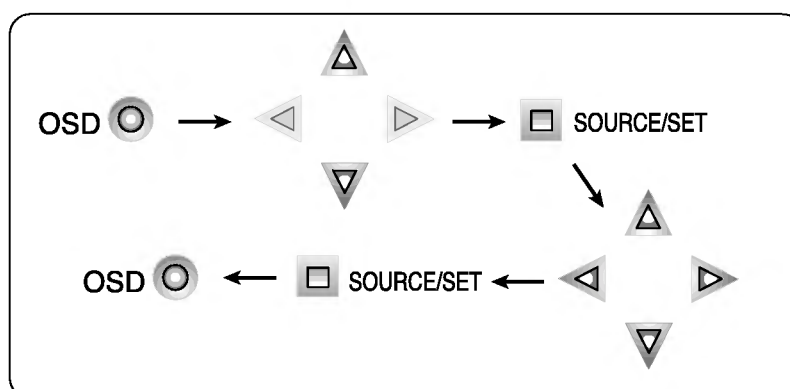

- 1 Cliquez sur le bouton OSD (réglage en ligne). Le menu principal OSD (réglage en ligne) apparaît.
- 2 Pour accéder à une commande, utilisez les boutons Δ ou ∇ . Lorsque l'icône souhaitée s'affiche en surbrillance, sélectionnez le bouton SOURCE/SET (DEFINIR).
- 3 Utilisez les Boutons $\Delta/\nabla/\leftarrow/\rightarrow$ pour ajuster l'élément au niveau souhaité.
- 4 Validez les modifications à l'aide du bouton SOURCE/SET (DEFINIR).
- 5 Quittez le réglage en ligne OSD en sélectionnant le bouton OSD (réglage en ligne).

Options de sélection et de Réglage OSD (affichage écran)

Au chapitre précédent, nous vous présentions la procédure de sélection et de Réglage d'une option en utilisant le système OSD (affichage écran).

La liste ci-dessous reprend les icônes, les noms d'icônes et les descriptions d'icônes, pour les options figurant dans le Menu Principal d'affichage écran (OSD) :

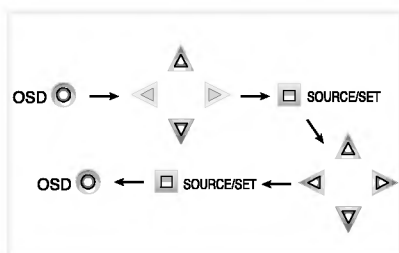

LUMINOSITÉ/CONTRASTE

Réglage OSD	Description
<p>Le menu 'LUMINOSITÉ / CONTRASTE' affiche deux paramètres : 'LUMINOSITÉ' réglé sur 88 et 'CONTRASTE' réglé sur 100. Des flèches directionnelles permettent de modifier ces valeurs.</p>	<p>Luminosité Permet de régler la luminosité de l'écran.</p> <p>Contraste Permet de régler le contraste souhaité de l'affichage.</p>

COULEUR

<p>Le menu 'COULEUR' permet de régler la température de couleur et les niveaux de couleur. Les paramètres sont : PRÉDÉF 9300K / 6500K, ROUGE, VERT et BLEU.</p>	<p>PRÉDÉF 9300K/5800K Pour faire apparaître la température de couleur à l'affichage.</p> <ul style="list-style-type: none"> • 9300K : Blanc bleuâtre clair. • 6500K : Blanc rougeâtre clair. <p>ROUGE VERT BLEU Pour programmer vos niveaux de couleurs.</p>
---	--

POSITION

<p>Le menu 'POSITION' permet de régler la position de l'image. Les paramètres sont : Position V réglé sur 61 et Position H réglé sur 39.</p>	<p>Position V Pour déplacer l'image vers le haut et vers le bas.</p> <p>Position H Pour déplacer l'image vers la gauche ou vers la droite.</p>
--	--

REMARQUE

- Lorsqu'un signal numérique est défini comme une entrée, seules les propriétés LUMINOSITÉ, CONTRASTE et INSTALLATION peuvent être réglées. Il n'est pas nécessaire de régler les autres propriétés.

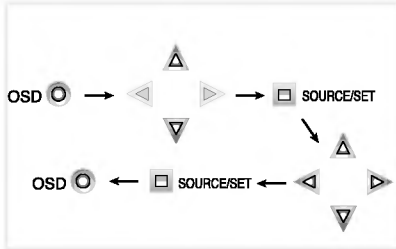

CHEMINEMENT

INSTALLATION

Options de sélection et de Réglage OSD (affichage écran)

Réglage OSD	Description
<div style="border: 1px solid black; padding: 5px;"> <p>CHEMINEMENT</p> <p>HORLOGE ◀■■■■■■■■■■▶</p> <p>PHASE ◀■■■■■■■■■■▶</p> </div>	<p>HORLOGE Permet de minimiser les bandes ou barres verticales visibles sur l'écran. La taille de l'écran horizontal changera également.</p> <p>PHASE Pour ajuster la mise au point d'affichage. Cette fonction vous permet d'augmenter la clarté et la netteté des caractères à l'écran. Les réglages de la Phase pourront être effectués après avoir réglé l'Horloge.</p>
<div style="border: 1px solid black; padding: 5px;"> <p>INSTALLATION</p> <p>LANGUE ▶ FRANÇAIS</p> <p>TAILLE IMAGE ▶ PLEIN</p> <p>POSITION OSD ▶ ■■■■</p> <p>INFO MODE ▶ OUI</p> <p>BIP ▶ OUI</p> <p>TEMPS ECOULE 00005H</p> <p>1280x1024@60.0Hz</p> <p>PRÉDÉFINIES</p> <p>DSUB ANALOGIQUE</p> </div>	<p>LANGUE Pour choisir la langue dans laquelle sont affichées les noms des boutons.</p> <p>TAILLE IMAGE Cette fonction affiche la taille originale de l'image ou la taille agrandie de façon à couvrir toute la surface du panneau d'affichage à cristaux liquides.</p> <p>POSITION OSD Pour ajuster la position de la fenêtre d'affichage en ligne OSD (On Screen Display).</p> <p>INFO MODE Cette fonction affiche à l'écran les informations du mode actuel lors de la mise sous tension du moniteur.</p> <p>BIP Sélection du Mode Bip-Marche ou Bip-Arrêt.</p> <p>TEMPS ECOULE Pour afficher la durée d'utilisation du moniteur.</p>

Caractéristique D'économie D'énergie

Ce moniteur a été conçu en conformité avec le programme Energy Star de l'EPA, qui est un programme destiné aux fabricants d'équipement informatique, les incitant à construire des systèmes internes de réduction de la consommation pendant les périodes de non-utilisation.

Ce moniteur se place également en mode économie d'énergie si vous dépassez ses limites de fonctionnement, comme la résolution maximale de 1280x1024, ou la vitesse de régénération de 30 - 80kHz (fréquence de ligne) ou 56-85Hz (fréquence de balayage). Lorsque ce moniteur est utilisé avec un PC Vert ou Energy Star EPA, ou avec un PC équipé d'un logiciel économisateur d'écran conforme au protocole VESA DPMS (Display Power Management Signalling), ce moniteur peut économiser une grande quantité d'énergie en réduisant la consommation pendant les périodes de non-utilisation. Lorsque le PC est en mode économie d'énergie, le moniteur est en état de suspension de fonctionnement, indiquée par le changement de couleur du voyant électroluminescent : de vert il passe à ambre. Après une longue période en mode de suspension de fonctionnement, le moniteur passe en mode de demi-mise hors tension, pour économiser davantage d'énergie. En mode de demi-mise hors tension, ou mode DPMS-hors tension selon la terminologie utilisée dans nos spécifications techniques, le voyant sera encore de couleur ambre. Lorsque vous relancez votre PC en appuyant sur une touche ou en bougeant la souris, le moniteur se remettra lui aussi en mode de fonctionnement normal, indiqué par la couleur verte du voyant électroluminescent. Grâce à ces conventions, la consommation peut être réduite pour atteindre les niveaux indiqués ci-dessous :

Consommation Électrique

Mode	Sync Hori.	Sync Verti.	Vidéo	Consommation Électrique	Couleur du Voyante DEL
Normal(Max.)	On	On	Normal	≤ 65W	Vert
Attente	Off	On	Off	≤ 5W	Ambre
Suspension	On	Off	Off	≤ 5W	Ambre
Off	Off	Off	Off	≤ 5W	Ambre

Conformité aux Normes Sur les Radiations (MPR II), Messages d'auto-diagnostic et DDC (Display Data Channel)

Conformité aux Normes Sur les Radiations (MPR II)

Ce moniteur est conforme aux exigences sévères d'aujourd'hui concernant le bas niveau d'émission de la radiation, ce qui offre à l'utilisateur une protection additionnelle et un revêtement d'écran statique. Ces exigences, mises en place en premier par une agence gouvernementale de Suède, limitent le niveau d'émission permis dans Extremely Low Frequency (ELF) et Very Low Frequency (VLF) selon les données électromagnétiques.

Messages d'auto-diagnostic

Des messages spéciaux d'auto-diagnostic s'affichent lorsque les conditions suivantes sont constatées sur le moniteur :

■ PAS DE SIGNAL



Ce OSD peut apparaître tout d'un coup lorsqu'il est On mais aucun signal n'est détecté. Dans ce cas-là, le message PAS DE SIGNAL va s'allumer, vous prévenant de vérifier les connexions du câble de signal.

■ SIGNAL ÉNERGIE COUPURE

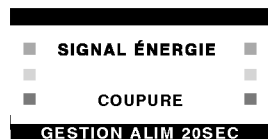

L'écran de réglage en ligne s'affiche afin de vous indiquer que les signaux transmis au moniteur ne sont pas compris dans sa plage de fréquences. Dans ce cas, vous devez vérifier la résolution et le taux de rafraîchissement de votre carte graphique et si nécessaire, modifier ces paramètres afin qu'ils respectent la plage admise par le moniteur.

DDC (Display Data Channel)

DDC est une chaîne de communication par le biais de laquelle le moniteur prévient automatiquement le système central (PC) de ces capacités. Ce moniteur a trois DDC fonctions; DDC2B possède une communication uni-directionnelle entre le PC et le moniteur. Dans ces situations, le PC envoie des données d'affichage au moniteur mais ne commande pas pour contrôler les informations du moniteur.

Remarque

- Le PC doit posséder les fonctions DDC pour cela.

Mise en Mémoire de Modes Vidéo

Ce moniteur a 26 emplacements en mémoire pour l'affichage des modes ; 16 d'entre eux sont programmés en usine sur les modes vidéos les plus populaires.

Modes D'affichage (Résolution)

Modes D'affichage(Résolution)	Fréquence Horizontale(kHz)	Fréquence Verticale(Hz)	
1	VGA 640 x 350	31,469	70 D-Sub/DVI
2	VGA 720 x 400	31,468	70 D-Sub/DVI
3	VGA 640 x 480	31,469	60 D-Sub/DVI
4	VESA 640 x 480	37,500	75 D-Sub/DVI
5	VESA 640 x 480	43,269	85 D-Sub/DVI
6	VESA 800 x 600	37,879	60 D-Sub/DVI
7	VESA 800 x 600	46,875	75 D-Sub/DVI
8	VESA 800 x 600	53,674	85 D-Sub/DVI
9	MAC 832 x 624	49,725	75 D-Sub/DVI
10	VESA 1024 x 768	48,363	60 D-Sub/DVI
11	VESA 1024 x 768	60,123	75 D-Sub/DVI
12	VESA 1024 x 768	68,677	85 D-Sub/DVI
13	MAC 1152 x 870	68,681	75 D-Sub/DVI
14	VESA 1152 x 900	61,805	65 D-Sub/DVI
15	VESA 1280 x 1024	63,981	60 D-Sub/DVI
16	VESA 1280 x 1024	79,976	75 D-Sub

Modes Utilisateur

- Les modes 17 à 26 sont vides et peuvent accepter de nouvelles données vidéos. Si le moniteur détecte un nouveau mode vidéo qui n'a jamais été présent auparavant ou qui n'est pas l'un des modes programmés, il mémorise automatiquement ce nouveau mode dans l'un des modes vides en commençant par le mode 17.

Si vous utilisez les 10 modes vides et s'il y a encore d'autres nouveaux modes vidéos, le moniteur remplace les informations que contiennent les modes utilisateurs à commencer par le mode 17.

Rappel des Modes D'affichage

- Lorsque votre moniteur détecte un mode qu'il a vu auparavant, il rappelle automatiquement les réglages de l'image que vous avez peut-être effectués la dernière fois que vous vous êtes servi de ce mode.

Cependant, vous pouvez forcer manuellement un rappel de chacun des 16 modes programmés à l'avance en appuyant sur le bouton Rappel. Tous les modes programmés à l'avance sont automatiquement rappelés dès que le moniteur détecte le signal d'arrivée.

Cette capacité de rappel des modes programmés à l'avance dépend du signal en provenance de la carte vidéo ou du système vidéo de votre ordinateur personnel PC. Si ce signal ne correspond pas à l'un des modes programmés en usine, le moniteur se règle automatiquement de façon à afficher cette image.

Quelques Conseils en Cas D'incident

Vérifiez ce qui suit avant de contacter le service d'entretien.

La Position d'Affichage sur l'écran est incorrecte.

- Les boutons ▼/▲ permettent d'activer la fonction AUTO.
- Si les résultats ne sont pas satisfaisants, réglez la position de l'image à l'aide de l'icône Position H et Position V sur l'OSD.

Des bandes ou barres verticales sont visibles sur l'écran.

- Les boutons ▼/▲ permettent d'activer la fonction AUTO.
- Si les résultats ne sont pas satisfaisants, réduisez les bandes ou barres verticales à l'aide de l'icône HORLOGE (CLOCK) sur l'OSD.

Any horizontal noise appearing in any image or characters are not clearly portraid.

- Les boutons ▼/▲ permettent d'activer la fonction AUTO.
- Si les résultats ne sont pas satisfaisants, réduisez les barres horizontales à l'aide de l'icône PHASE (PHASE) sur l'OSD.

Message d'PAS DE SIGNAL.

- Le câble signaux n'est pas branché ou n'est pas bien assujetti Vérifiez la connexion.

Le message SIGNAL ÉNERGIE COUPURE a'affiche.
L'image est vide.

- La fréquence des signaux envoyés par la carte graphique n'est pas comprise dans la plage de fonctionnement du moniteur.
 - * Horizontale Fréquence: 30kHz-80kHz
 - * Verticale Fréquence: 56Hz-85Hz

Utilisez le logiciel utilitaire de la carte graphique pour modifier le réglage de la fréquence.(Consultez le manuel d'utilisation de la carte graphique).

Vous pouvez changer la programmation pour l'amener sur la résolution supportée en utilisant le Mode sûr (Safe mode). Pour cela, appuyez sur la touche F8 lors du lancement du système.

Power LED est allumé en Ambre.

- Le moniteur est en mode d'affichage du mode de gestion de l'alimentation.
- L'ordinateur n'envoie aucun signal d'activité.
- L'ordinateur n'est pas branché.

Le moniteur n'entre pas en mode d'économie d'énergie (Ambre).

- Le signal vidéo de l'ordinateur n'est pas VESA DPMS standard. Soit le PC ou la carte contrôleur vidéo n'utilise pas la fonction d'économie de courant VESA DPMS.

Remarque

- Si le témoin d'alimentation électrique (DEL) clignote et est de couleur orange, cela indique probablement l'existence d'une situation anormale au niveau du moniteur.
- Appuyez alors sur le bouton MARCHE/ARRET du panneau avant des commandes et consultez votre technicien chargé de l'entretien pour obtenir des renseignements plus complets.

Maintenance du Moniteur

Débranchez le moniteur (prise murale) et contactez un technicien qualifié de maintenance de ce type d'équipement dans les cas suivants:

- Le cordon d'alimentation ou la prise est endommagé(e) ou dénudé.
- Du liquide a coulé à l'intérieur du moniteur.
- Le moniteur a été exposé à la pluie ou à l'humidité.
- Le moniteur ne fonctionne pas normalement lorsque vous suivez les instructions du mode d'emploi. Ne réglez que les éléments décrits dans le mode d'emploi. Un Réglage inadapté d'autres éléments peut entraîner une détérioration de l'appareil et nécessite souvent un important travail du technicien qualifié pour remettre le moniteur en bon état de fonctionnement.
- Le moniteur est tombé ou son boîtier a été endommagé.
- Le moniteur présente un changement net dans ses capacités de fonctionnement.
- Des bruits secs ou des bruits d'encliquetage 'clic' se font entendre en continu ou fréquemment en cours de fonctionnement du moniteur. Il est normal que certains moniteurs fassent des bruits occasionnels lorsqu'ils sont mis sous tension ou hors tension, ou lors de changements de mode vidéo.

Ne tentez pas de réparer vous-même votre moniteur, car ouvrir le moniteur ou retirer son boîtier peut vous exposer à des décharges électriques dangereuses et présente par ailleurs d'autres risques. Pour toute réparation du moniteur, contactez un technicien qualifié.

Broches du Connecteur Signal

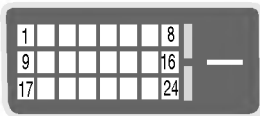
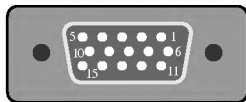

Adaptateur c.a.

Spécifications D'entree

■ Connecteur D-SUB 15 Broches

Broche	Signal(D-Sub)	Broche	Signal(D-Sub)
1	Rouge Video	9	N.C.
2	Vert Video	10	Sync.Fond
3	Bleu Video	11	Fond
4	Fond	12	SDA
5	Fond	13	Sync. H.
6	Fond Rouge	14	Sync. V.
7	Fond Vert	15	SCL
8	Fond Bleu		

Remarque

- La broche n° 5 doit être raccordée à la terre sur le côté du PC.

■ Connecteur DVI -D (Numérique)

Broche	Signal(DVI-D)	Broche	Signal(DVI-D)
1	Données2- T. M. D. S.	16	Détection de connexion sous tension (à chaud)
2	Données2+ T. M. D. S.	17	Données0- T. M. D. S.
3	Protection Données2/4 T. M. D. S.	18	Données0+ T. M. D. S.
4	Données4- T. M. D. S.	19	Protection Données 0/5 T. M. D. S.
5	Données4+ T. M. D. S.	20	Données5- T. M. D. S.
6	Horloge DDC	21	Données5+ T. M. D. S.
7	Données DDC	22	Protection horloge T. M. D. S.
8	Synchr. verticale analogique	23	Horloge+ T. M. D. S.
9	Données1- T. M. D. S.	24	Horloge- T. M. D. S.
10	Données1+ T. M. D. S.		
11	Protection Données1/3 T. M. D. S.		
12	Données3- T. M. D. S.		
13	Données3+ T. M. D. S.		
14	Alimentation +5V		
15	Terre (retour pour +5V, synchr. horiz. et synchr. vert.)		

T. M. D. S. (Transition Minimized Differential Signaling=signalisation différentielle réduite par transition)

Entrée	AC 100-240V ~1,5A 50/60Hz
Sortie	DC12V 5,0A

Utilisez uniquement l'adaptateur c.a. qui accompagne ce moniteur.

Spécifications D'entree

Display	Type	panneau plat de 18,1 pouces (45,97 cm), matrice active, transistor TFT à film mince, affichage à cristaux liquides, revêtement anti-éblouissement	
	Image affichable	18,1pouces visible (45,97cm)	
	Angle de vision(max)	80° (Gauche/droite/haut/bas)	
	Pas fixe	0,28 x 0,28mm	
Entrée Sync	Couleur vraie	16,7 million color	
	Fréq. de lignes	30kHz - 80kHz (Automatique)	
	Fréq. de balayage	56Hz - 85Hz (Automatique)	
	Forme d'entrée	Séparé TTL, Positif/Négatif Composite, TTL, Positif/Négatif SOG (Sync sur le Vert) numérique	
Entrée Vidéo	Entrée signal	Connecteur D-SUB 15 broches / Connecteur DVI - D (Numérique)	
	Input Form	Séparée, Analogique RGB, 0,7Vp-p/75 ohms, Positive, Numérique	
	Résolution	Max	1280 x 1024 @75Hz (Analogique) 1280 x 1024 @60Hz (Numérique)
		Recommandée	1280 x 1024 @60Hz
Alimentation	C.C.	12V 5,0A	
Dimensions	Largeur	43,6cm / 17,2pouces	
	Hauteur	45,7cm / 18,0pouces	
	Profondeur	20,5cm / 8,07pouces	
Poids	Net	8,9kg / 19,62lbs	
	Inclinaison	5° (Vers le bas) / 30° (Vers le haut)	
Possibilité d'inclinaison/pivotant	Pivotement	30° (Vers la gauche) / 30° (Vers la droite)	
	Critères d'exploitation	Conditions d'exploitation	
Température		10°C à 35°C	
Humidité relative		10% à 80% sans condensation	
Conditions de stockage			
Température		-20°C à 60°C	
Humidité relative		5% à 95% sans condensation	

Remarque

- Les informations contenues dans ce document sont sujettes à modification sans préavis.