

Panasonic

Operating Instructions (Household) Hair Dryer Model No. EH-NA65

English.....	3
Deutsch	17
Français.....	31
Español.....	43
Italiano	55

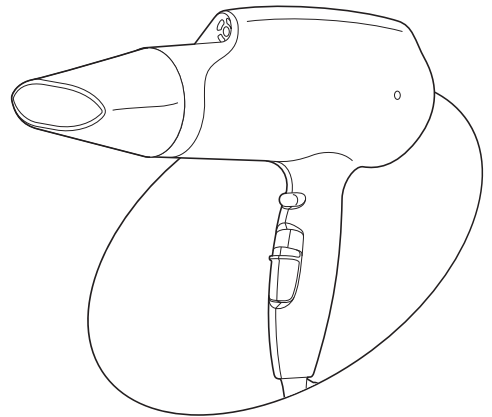

Operating Instructions
(Household) Hair Dryer
Model No. EH-NA65

Contents

Safety precautions.....	6	Maintenance of the hair dryer	10
Parts identification	9	Troubleshooting	13
How to use the hair dryer	9	Specifications	14
About nanoe™	10	Caution for AC Mains Lead.....	14

Thank you for purchasing this Panasonic product.

Before operating this unit, please read these instructions completely and save them for future use.

Notice

- This appliance can be used by children aged from 8 years and above and persons with reduced physical, sensory or mental capabilities or lack of experience and knowledge if they have been given supervision or instruction concerning use of the appliance in a safe way and understand the hazards involved. Children shall not play with the appliance. Cleaning and user maintenance shall not be made by children without supervision.
- When the hair dryer is used in a bathroom, unplug it after use since the proximity of water presents a hazard even when the hair dryer is switched off.
- For additional protection, the installation of a residual current device (RCD) having a rated residual operating current not exceeding 30 mA is advisable in the electrical circuit supplying the bathroom. Ask your installer for advice.



- This symbol on the hair dryer means “Do not use this hair dryer near water”. Do not use this hair dryer near bathtubs, showers, basins or other vessels containing water.
- If the supply cord is damaged, it must be replaced by the manufacturer, its service agent, or similarly qualified persons in order to avoid a hazard.

nanoe™ is a trademark of Panasonic Corporation.
nanoe™ is a nano-sized ion particle coated with water particles.

Safety precautions

To reduce the risk of injury, loss of life, electric shock, fire, malfunction, and damage to equipment or property, always observe the following safety precautions.

Explanation of symbols

The following symbols are used to classify and describe the level of hazard, injury, and property damage caused when the denotation is disregarded and improper use is performed.



WARNING

Denotes a potential hazard that could result in serious injury or death.



CAUTION

Denotes a hazard that could result in minor injury.

The following symbols are used to classify and describe the type of instructions to be observed.



This symbol is used to alert users to a specific operating procedure that must not be performed.



This symbol is used to alert users to a specific operating procedure that must be followed in order to operate the unit safely.



WARNING



Do not store within the reach of children or infants. Do not let them use it.

- Doing so may cause burn, electric shock, or injury.



Never modify, disassemble, or repair.

- Doing so may cause ignition or injury due to abnormal operation.

Contact an authorized service centre for repair.



Do not damage or modify, or forcefully bend, pull, or twist the cord.

Also, do not place anything heavy on or pinch the cord.

- Doing so may cause electric shock or fire due to a short circuit.



Do not use with the cord bundled.

- Doing so may cause fire or electric shock.







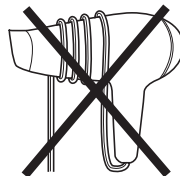



Do not wrap the cord tightly around the main body when storing.

- Doing so may cause the wire in the cord to break with the load, and may cause electric shock or fire due to a short circuit.





WARNING

-  **Do not use when the power plug or cord is damaged or hot.**
 - Doing so may cause burn, electric shock, or fire due to a short circuit.
-  **Never use the appliance if the power plug fits loosely in a household outlet.**
 - Doing so may cause burn, electric shock, or fire due to a short circuit.
-  **Do not connect or disconnect the power plug to a household outlet with a wet hand.**
 - Doing so may cause electric shock or injury.
-  **Do not use the appliance with a wet hand.**
 - Doing so may cause electric shock or fire due to a short circuit.
-  **Do not leave the area with the main switch left on.**
 - Doing so may cause fire.
-  **Do not store the appliance in a bathroom or location with high humidity. Also, do not place in a location where water may spill (such as top of a vanity).**
 - Doing so may cause electric shock or fire.
-  **Do not block, or insert hair pins or other foreign objects into the air inlet, air outlet, or nanoe™ outlet.**
 - Doing so may cause fire, electric shock, or burn.
-  **Do not use in proximity of flammable materials (such as alcohol, benzine, thinner, spray, hair care product, nail polish remover).**
 - Doing so may cause an explosion or fire.



- Do not immerse the appliance in water.**
- Do not use this hair dryer near water.**
 - Doing so may cause electric shock or fire.

Immediately stop using and remove the power plug if there is an abnormality or failure.

- Failure to do so may cause fire, electric shock, or injury.

<Abnormality or failure cases>



- **Air is not emitted**
- **Unit stops sporadically**
- **Interior becomes red hot and smoke is emitted**
 - Immediately request inspection or repair at an authorized service centre.



Use the household outlet alone: do not use with an extension cord.

- Failure to do so may cause fire or electric shock.



Fully insert the power plug.

- Failure to do so may cause fire or electric shock.



Always ensure the appliance is operated on an electric power source matched to the rated voltage indicated on the appliance.

- Failure to do so may cause fire, electric shock, or burn.



When you see sparks around the air outlet while using the hot air setting, stop use and remove the lint on the air outlet and air inlet.

- Failure to do so may cause burn or fire.



Always turn OFF the main switch and disconnect the power plug from the household outlet after use.

- Failure to do so may cause fire or burn.



WARNING

Disconnect the power plug by holding onto it instead of pulling on the cord.



- Failure to do so may cause the wire in the cord to break, and may cause burn, electric shock, or fire due to a short circuit.

Regularly clean the power plug to prevent dust from accumulating.



- Failure to do so may cause fire due to insulation failure caused by humidity.
Disconnect the power plug and wipe with a dry cloth.



CAUTION

Do not store the cord in a twisted state.



- Doing so may cause the wire in the cord to break with the load, and may cause electric shock or fire due to a short circuit.

Do not drop or subject to shock.



- Doing so may cause electric shock or ignition.

Do not use with the air inlet damaged.



- Your hair may get dangled in the air inlet, which could damage the hair.

Do not touch the air outlet, set nozzle, quick-dry nozzle, and diffuser, which will become very hot.



- Doing so may cause burn.

Do not use on children or infants.



- Doing so may cause burn.



Never use the hair dryer with the filter removed.

- Your hair may get dangled in the air inlet, which could damage the hair.



Do not wash the filter in water.

- Doing so may cause fire or electric shock.

Be careful about where you point the hair dryer, and be sure to keep your hair at least 10 cm away from the air inlet.



- Your hair may get dangled in the air inlet, which could damage the hair.

Please keep a distance of over 3 cm between the air outlet and your hair.



- Failure to do so may result in your hair being burned.

Only use for drying or styling human hair. (Do not use on pets, or to dry clothing, shoes, etc.)



- Failure to do so may cause fire or burn.

► Notes

- This hair dryer is equipped with an automatic overheating protective device. If the hair dryer overheats, it will switch to cool air mode. Switch off the hair dryer and unplug it from the household outlet. Allow it to cool down for a few minutes before using it again. Check that no fluff, hair etc. is in the air inlets and outlets before switching it on again.
- You may notice a characteristic odor when using this hair dryer. This is caused by the ozone it generates and is not harmful to the human body.

Parts identification

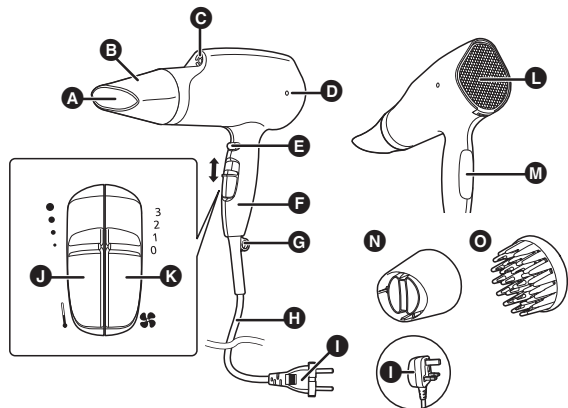

- A** Air outlet
- B** Set nozzle
- C** nanoe™ outlet
- D** nanoe™ lamp
- E** Cool-shot button
- F** Handle
- G** Ring for hanging
- H** Cord
- I** Power plug
(The shape of the power plug differs depending on the area.)
- J** Temperature selector (|)
 - : Hot (Hot air)
 - : Warm (Warm air)
 - : Healthy (Mild air)
 - : Cool (Cool air)
- K** Main switch (3)
 - 3: Turbo (Very strong airflow)
 - 2: Dry (Strong airflow)
 - 1: Set (Gentle airflow)
 - 0: Off
- L** Air inlet
- M** nanoe™ charge panel
- N** Quick-dry nozzle
- O** Diffuser

► Quick-dry nozzle

For drying hair quickly

Attach the quick-dry nozzle so this air outlet is vertical.

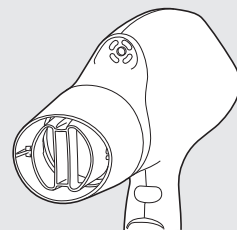

► Set nozzle

For precise styling

► Diffuser

For creating full-bodied hair with lots of volume and styling

How to use the hair dryer

Always check that the filter is securely attached before using.

1 Select the temperature of the airflow with the temperature selector (**J**).

2 Select the intensity of the airflow with the main switch (**K**).

► Notes

- The air remains cool while the cool-shot button is held down.
- nanoe™ is produced when the main switch (**K**) is set to position 1 to 3.
- nanoe™ is invisible to the naked eye.
- If you are worried about hair damage, set the switch to “1: Set (Gentle airflow)” before use.

- Drops of water may blow out of the nanoe™ outlet (㊟) during use, but this is not a malfunction.
- A humming noise may come out of the nanoe™ outlet (㊟), but this is the sound of nanoe™ being discharged and is not a malfunction.
- The effects of nanoe™ might not be felt by the following people. People with crimped hair, strong curly hair, very smooth hair, short hair, or who have had a hair straightening perm in the last three or four months.

About nanoe™

What is nanoe™?

(nanoe™ generation method: High-voltage discharge)
 nanoe™ is charged fine water particles, generated by applying high voltage in order to split water. Its diameter is smaller than 1/100 of steam, and it cannot be seen with the naked eye. Since nanoe™ is generated by collecting water in the air, it may be difficult to generate in certain cases depending on the environment.
 (It is harder to collect water in the air when it is cold and humidity is low.)

How nanoe™ works

Generally hair has properties which make it easy to become positively charged with electricity. These properties attract strongly negatively charged nanoe™ which penetrates the hair with moisture. Furthermore, they make the hair slightly acidic, tighten cuticles and keep your hair strong, elastic and healthy.

nanoe™ charge panel

When nanoe™ continues to strike hair, hair becomes negatively charged. As a result, the nanoe™ and negatively charged hair repel each other, making it difficult for nanoe™ to reach hair.

With the nanoe™ Charge System, by just gripping the panel together with the handle, the negative charge accumulated on hair is released.

Because of this, nanoe™ continues to penetrate into hair, supplying moisture and thoroughly moistening down to the tips of hair.

Maintenance of the hair dryer

- Make sure to turn OFF the main switch and disconnect the power plug from the household outlet. (Except when performing maintenance on the air outlet)

Maintaining the hair dryer

Clean the housing only with a soft cloth slightly dampened with tap water or soapy tap water.

► Notes

- Do not use thinner, benzene, alcohol or other chemicals.
 - Doing so may cause malfunction, cracking/discoloration of parts etc.
- Leaving the hair dryer with hair products or makeup still adhered to the handle or body may degrade the plastic, causing discoloration or cracking, and malfunction.

Maintaining the nanoe™ outlet

- Use commercially available cotton swabs. (We recommend the thin cotton swabs made for use with babies.)
 - This maintenance allows the hair dryer to sustain the generated level of nanoe™ over a long period.
1. Dampen the end of the cotton swab with tap water.
 2. A needle portion is located deep within the nanoe™ outlet. Using the swab, rub this portion gently about 5 times.

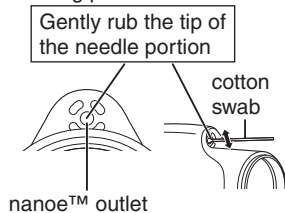

Maintaining the filter

- At least once a month, when dust etc. has built up, detach the filter from the hair dryer and remove the dust etc. using a toothbrush or vacuum cleaner.
 - Use a commercially available toothbrush.
1. Pull on the catch on the bottom side of the filter to detach.

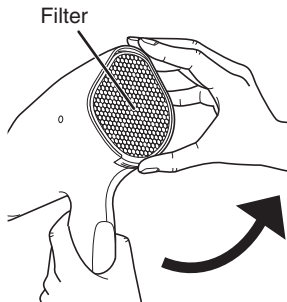

2. Remove any dust etc. adhered to the filter or air inlet.
 - Remove the dust etc. adhered to the outside of the filter using a vacuum cleaner. If this does not remove the dust, use the thick part of your fingers to push the dust etc. through the fine mesh on the internal side towards the metal mesh on the external side, and scrub away carefully with a toothbrush.
 - Using the toothbrush, carefully scrub away any dust etc. from the internal side of the filter.
 - Using a vacuum cleaner or toothbrush, carefully remove any dust etc. adhered to the air inlet.
 - Rubbing forcefully with your nails may tear the filter, so please use a toothbrush.
3. Attach the filter securely, starting with the upper side.
 - Keep pressing until you hear a "click" from both upper and lower catches.

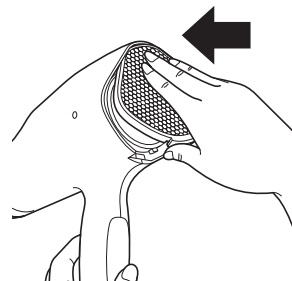

Maintaining the air outlet

- The hair dryer should be plugged into the household outlet only in case of maintenance for the air outlet.
- Use a commercially available toothbrush.
- Switch the temperature selector to “Cool” and blow away the dust etc. as you scrub with the toothbrush.
- During maintenance, do not block the air inlet with your hands etc.
- Be careful when using the hair dryer for the first time after maintenance, since it may blow out dust etc.

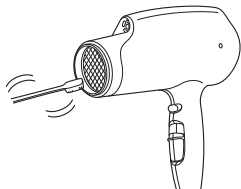

Scrub to remove any dust, hair etc. blocking the mesh.

Problem	Possible cause	Action
It switches frequently to cold air while using in "Hot" mode, or sparks can be seen within the body. (These sparks are caused by the thermostat switch, the protective device, and this is not a malfunction.)	▶ Lint has accumulated on the air inlet or air outlet. Hair or something is blocking the air inlet.	▶ Remove accumulated lint. ▶ Do not block the air inlet.
The hot air is abnormally hot.	▶	▶
The power plug is abnormally hot.	▶ The connection to the household outlet is loose.	▶ Use a household outlet that fits securely.
Sparks are generated inside the nanoe™ outlet.	▶ Abnormality caused by a dirty electrode (needle portion).	▶ Perform maintenance of the nanoe™ outlet.
The nanoe™ outlet emits a noise (crackling noise).	▶	▶



If the problems still cannot be solved, contact the store where you purchased the unit or a service centre authorised by Panasonic for repair.

Specifications

Product name	Hair Dryer		
Product model	EH-NA65		
Power source	220 V~ 50-60 Hz	230 V~ 50-60 Hz	240 V~ 50-60 Hz
Power consumption	1700 W	1850 W	2000 W
Accessories	Set nozzle, quick-dry nozzle, diffuser		
Airborne Acoustical Noise	without nozzle: 80 (dB(A) re 1pW)		

This product is intended for household use only.

Caution for AC Mains Lead

For your safety, please read the following text carefully. This appliance is supplied with a moulded three pin mains plug for your safety and convenience. A 10-ampere fuse is fitted in this plug. Should the fuse need to be replaced please ensure that the replacement fuse has a rating of 3-ampere and that it is approved by ASTA or BSI to BS1362. Check for the ASTA mark  or the BSI mark  on the body of the fuse.

If the plug contains a removable fuse cover you must ensure that it is refitted when the fuse is replaced.

If you lose the fuse cover the plug must not be used until a replacement cover is obtained.

A replacement fuse cover can be purchased from your local dealer.

CAUTION!

IF THE FITTED MOULDED PLUG IS UNSUITABLE FOR THE SOCKET OUTLET IN YOUR HOME THEN THE FUSE SHOULD BE REMOVED AND THE PLUG CUT OFF AND DISPOSED OF SAFELY.

THERE IS A DANGER OF SEVERE ELECTRICAL SHOCK IF THE CUT OFF PLUG IS INSERTED INTO ANY 13-AMPERE SOCKET.

THIS PLUG IS NOT WATERPROOF—KEEP DRY.

Before use

Remove the connector cover.

How to replace the fuse

The location of the fuse differ according to the type of AC mains plug (figures A and B). Confirm the AC mains plug fitted and follow the instructions below.

Illustrations may differ from actual AC mains plug.

1. Open the fuse cover with a screwdriver.

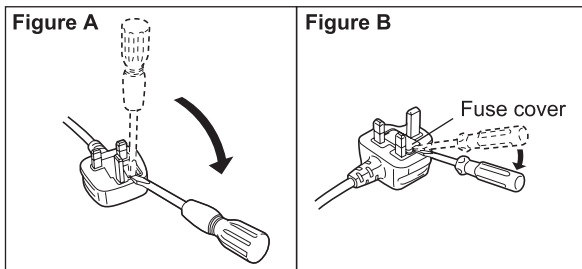

2. Replace the fuse and close or attach the fuse cover.

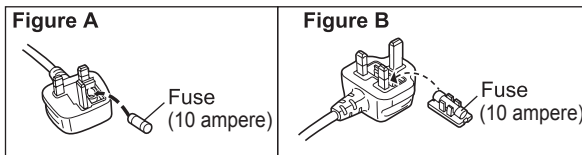

Information on Disposal for Users of Waste Electrical & Electronic Equipment (private households)



This symbol on the products and/or accompanying documents means that used electrical and electronic products should not be mixed with general household waste.

For proper treatment, recovery and recycling, please take these products to designated collection points, where they will be accepted on a free of charge basis.

Alternatively, in some countries you may be able to

return your products to your local retailer upon the purchase of an equivalent new product.

Disposing of this product correctly will help to save valuable resources and prevent any potential negative effects on human health and the environment which could otherwise arise from inappropriate waste handling. Please contact your local authority for further details of your nearest designated collection point.

Penalties may be applicable for incorrect disposal of this waste, in accordance with national legislation.

For business users in the European Union

If you wish to discard electrical and electronic equipment, please contact your dealer or supplier for further information.

Information on Disposal in other Countries outside the European Union

This symbol is only valid in the European Union.

If you wish to discard this product, please contact your local authorities or dealer and ask for the correct method of disposal.

Inhalt

Sicherheitsvorkehrung	20	Wartung des Haartrockners	25
Bezeichnung der Bauteile.....	24	Fehlersuche	28
Wissenwertes über die Verwendung des Haartrockners	24	Spezifikationen	29
Wissenwertes über nanoe™	25		

Vielen Dank, dass Sie sich für den Kauf dieses Panasonic-Produkts entschieden haben.

Bevor Sie dieses Gerät in Betrieb nehmen, lesen Sie sich bitte diese Anleitung vollständig durch und bewahren Sie sie für ein späteres Nachschlagen auf.

Hinweise

- Dieses Gerät kann von Kindern ab 8 Jahren und von Personen mit eingeschränkten physischen, sensorischen oder mentalen Fähigkeiten verwendet werden, oder von Personen, denen entsprechende Kenntnisse und Erfahrungen fehlen. Voraussetzung ist, dass sie dabei beaufsichtigt werden oder ihnen eine Einweisung gegeben wurde, wie sie das Gerät sicher verwenden können, und sie die damit verbundenen Risiken verstanden haben. Kinder dürfen nicht mit dem Gerät spielen. Die Reinigung und Wartung sollte nicht von Kindern ohne Aufsicht durchgeführt werden.
- Wenn der Haartrockner in einem Badezimmer verwendet wird, trennen Sie ihn nach dem Einsatz vom Netz, da die Nähe zum Wasser auch dann eine Gefährdung bedeutet, wenn der Haartrockner ausgeschaltet ist.

- Zusätzlichen Schutz bietet die Installation einer Fehlerstrom-Schutzeinrichtung (RCD) mit einem Nennfehlerstrom von maximal 30 mA im Stromkreis des Badezimmers. Bei Fragen hierzu wenden Sie sich bitte an Ihren Elektroinstallateur.



- Dieses Symbol auf dem Haartrockner bedeutet „Verwenden Sie den Haartrockner nicht in der Nähe von Wasser“. Verwenden Sie diesen Haartrockner nicht in der Nähe einer Badewanne, einer Dusche, eines Schwimmbades oder in der Nähe anderer Behältnisse, die Wasser enthalten.
- Wenn das Stromkabel beschädigt wurde, muss es vom Hersteller, dem Kundendienst oder einer anderen qualifizierten Person ersetzt werden, um Gefahren auszuschließen.

nanoe™ ist ein Warenzeichen der Panasonic Corporation.
nanoe™ ist ein mit Wasserpartikeln umhüllter Ionenpartikel in Nanogröße.

Sicherheitsvorkehrung

Um das Risiko von Verletzungen, Tod, elektrischem Schlag, Brand, Fehlfunktion und Schäden am Gerät oder Eigentum zu reduzieren, beachten Sie immer die folgenden Sicherheitsmaßnahmen.

Erklärung der Symbole

Die folgenden Symbole werden verwendet, um die Größe der Gefahr, Verletzung und Schäden am Eigentum zu beschreiben, die verursacht werden, wenn die Beschreibung nicht beachtet wird und ein unsachgemäßer Gebrauch erfolgt.



WARNUNG

Bezeichnet eine mögliche Gefahr, die zu ernsthaften Verletzungen oder zum Tod führen könnte.



VORSICHT

Bezeichnet eine Gefahr, die zu kleineren Verletzungen führen kann.

Die folgenden Symbole werden verwendet, um die Art der Anleitungen, die beachtet werden müssen, zu klassifizieren und zu beschreiben.



Dieses Symbol wird verwendet, um die Benutzer auf einen speziellen Betriebsablauf aufmerksam zu machen, der nicht ausgeführt werden darf.



Dieses Symbol wird verwendet, um die Benutzer auf einen bestimmten Betriebsablauf aufmerksam zu machen, der befolgt werden muss, um das Gerät sicher zu betreiben.



WARNUNG



Nicht in Reichweite von Kindern oder Kleinkindern lagern. Lassen Sie den Haartrockner nicht von Kindern benutzen.

- Nichtbeachtung kann zu Verbrennungen, elektrischem Schlag oder Verletzungen führen.



Versuchen Sie niemals, das Produkt zu verändern, zu zerlegen oder zu reparieren.

- Nichtbeachtung kann durch ungewöhnlichen Betrieb zu Funken oder Verletzungen führen.
Kontaktieren Sie ein autorisiertes Kundenzentrum zur Reparatur.



Beschädigen oder verändern Sie das Netzkabel nicht, und verbiegen, ziehen oder verdrehen Sie es nicht gewaltsam.

Stellen Sie auch nichts Schweres auf das Netzkabel und klemmen Sie es nicht ein.
- Ansonsten kann es durch einen Kurzschluss zu einem elektrischen Schlag oder Brand kommen.



Betreiben Sie das Gerät nicht mit aufgewickelterm Netzkabel.
- Andernfalls kann dies zu Brand oder elektrischem Schlag führen.



WARNUNG

Nicht das Netzkabel eng um das Hauptgehäuse wickeln, wenn Sie es aufbewahren.

- Andernfalls kann es passieren, dass das Netzkabel unter der Last bricht und es so zu einem elektrischen Schlag oder Brand durch Kurzschluss kommt.

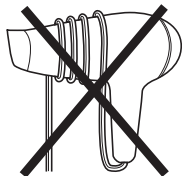

Verwenden Sie das Gerät nicht, wenn Netzstecker oder Netzkabel beschädigt oder heiß sind.



- Ansonsten kann es durch einen Kurzschluss zu Verbrennungen, einem elektrischen Schlag oder Brand kommen.

Benutzen Sie das Gerät auf keinen Fall, wenn der Netzstecker lose in der Steckdose sitzt.



- Ansonsten kann es durch einen Kurzschluss zu Verbrennungen, einem elektrischen Schlag oder Brand kommen.

Nicht den Netzstecker mit nassen Händen weder in die Steckdose stecken noch von ihr abziehen.



- Sonst kann zu einem elektrischem Schlag oder Verletzungen kommen.

Verwenden Sie das Gerät nicht mit nassen Händen.



- Ansonsten kann es durch einen Kurzschluss zu einem elektrischen Schlag oder Brand kommen.



Lassen Sie das Gerät nicht unbeaufsichtigt mit eingeschaltetem Hauptschalter liegen.

- Ansonsten kann es zu einem Brand kommen.



Lagern Sie das Gerät nicht im Badezimmer oder an einem Platz mit hoher Luftfeuchtigkeit. Legen Sie es auch nicht an eine Stelle, an der es Spritzwasser ausgesetzt ist (z. B. einem Waschtisch).

- Ansonsten kann es zu einem elektrischen Schlag oder Brand kommen.



Verstopfen Sie nicht Lufteinlass, Luftauslass oder nanoe™-Auslass, und stecken Sie auch keine Haarnadeln oder andere Fremdkörper hinein.

- Sonst es kann zu Brand, elektrischem Schlag oder Verbrennungen kommen.



Verwenden Sie das Gerät nicht in der Nähe von brennbaren Stoffen (z. B. Alkohol, Benzin, Verdünner, Spraydosen, Haarpflegeprodukte, Nagellackentferner).

- Sonst kann es zu einer Explosion oder einem Brand kommen.



WARNUNG

Tauchen Sie das Gerät nicht in Wasser.



Verwenden Sie diesen Haartrockner nicht in der Nähe von Wasser.

- Ansonsten kann es zu einem elektrischen Schlag oder Brand kommen.

Stoppen Sie sofort den Gebrauch und entfernen Sie den Netzstecker, wenn sich das Gerät ungewöhnlich verhält oder ein Fehler auftritt.

- Andernfalls kann es zu Brand, einem elektrischen Schlag oder Verletzungen kommen.



<Anomalität oder Störungsfälle>

- **Es strömt keine Luft aus**
 - **Das Gerät schaltet sich plötzlich aus**
 - **Es beginnt im Inneren zu glühen und Rauch kommt heraus**
- Fordern Sie augenblicklich eine Überprüfung oder Reparatur bei einem autorisierten Kundenzentrum an.

Verwenden Sie nur die Haushalts-Steckdose: Betreiben Sie es nicht mit einem Verlängerungskabel.



- Andernfalls kann es zu Brand oder einem elektrischen Schlag kommen.



Stecken Sie den Netzstecker vollständig in die Steckdose.

- Andernfalls kann es zu Brand oder einem elektrischen Schlag kommen.

Stellen Sie immer sicher, dass das Gerät mit einer elektrischen Stromquelle betrieben wird, die zu der Nennspannung passt, die auf dem Gerät angegeben ist.



- Andernfalls kann es zu Brand, elektrischem Schlag oder Verbrennungen kommen.



Wenn Sie bei Verwendung der Heißluft-Einstellung rund um den Luftauslass Funken bemerken, brechen Sie sofort die Verwendung ab und entfernen Sie Fusseln von Lufteinlass und -auslass.

- Sonst kann es zu Verbrennungen oder Brand kommen.



Schalten Sie nach der Verwendung immer den Hauptschalter AUS und trennen Sie den Netzstecker von der Haushalts-Steckdose.

- Sonst kann es zu Brand oder Verbrennungen kommen.



Ziehen Sie den Netzstecker vom Strom ab, indem Sie ihn festhalten, statt am Netzkabel zu ziehen.

- Andernfalls kann es passieren, dass das Netzkabel bricht und es so zu Verbrennungen, einem elektrischen Schlag oder Brand durch Kurzschluss kommt.



Reinigen Sie regelmäßig den Netzstecker, um zu verhindern, dass sich Staub ansammelt.

- Andernfalls kann es aufgrund eines Isolationsfehlers durch Feuchtigkeit zu Brand kommen.
Stecken Sie den Netzstecker ab, und reinigen Sie ihn mit einem trockenen Tuch.



VORSICHT



Lagern Sie das Netzkabel nicht in verdrehtem Zustand.

- Andernfalls kann es passieren, dass das Netzkabel unter der Last bricht und es so zu einem elektrischen Schlag oder Brand durch Kurzschluss kommt.



Nicht das Gerät und Adapter fallen lassen und setzen Sie es keinen Schlägen aus.

- Sonst kann es zu einem elektrischen Schlag oder Funken kommen.



VORSICHT



Betreiben Sie das Gerät nicht mit beschädigtem Lufteinlass.
- Ihr Haar könnte sich im Lufteinlass verfangen, wodurch es beschädigt werden kann.



Berühren Sie nicht Luftauslass, Styling-Düse, Schnelltrocknungs-Düse und Diffusor, da diese sehr heiß werden können.
- Sonst kann es zu Verbrennungen kommen.



Verwenden Sie das Gerät nicht bei Kindern oder Kleinkindern.
- Sonst kann es zu Verbrennungen kommen.



Verwenden Sie niemals den Haartrockner mit abgenommenem Filter.
- Ihr Haar könnte sich im Lufteinlass verfangen, wodurch es beschädigt werden kann.



Waschen Sie den Filter nicht in Wasser.
- Andernfalls kann dies zu Brand oder elektrischem Schlag führen.



Geben Sie Acht, worauf Sie den Haartrockner richten, und stellen Sie sicher, dass Ihr Haar mindestens 10 cm vom Lufteinlass entfernt ist.
- Ihr Haar könnte sich im Lufteinlass verfangen, wodurch es beschädigt werden kann.



Bitte halten Sie mindestens 3 cm Abstand zwischen Luftauslass und Ihrem Haar.
- Sonst könnte Ihr Haar verbrannt werden.



Verwenden Sie das Gerät nur zum Trocknen oder Stylen von menschlichem Haar. (Verwenden Sie es nicht für Haustiere oder zum Trocknen von Kleidung, Schuhen usw.)
- Sonst kann es zu Brand oder Verbrennungen kommen.

► Hinweise

- Dieser Haartrockner ist mit einem automatischen Überhitzungsschutz ausgestattet. Wenn sich der Haartrockner überhitzt, schaltet er in den Kühle-Luft-Modus. Schalten Sie in diesem Fall den Haartrockner aus und ziehen Sie das Netzkabel aus der Haushalts-Steckdose. Lassen Sie den Haartrockner für einige Minuten abkühlen, bevor Sie ihn wieder in Betrieb nehmen. Stellen Sie sicher, dass sich keinerlei Fusseln, Haare o.Ä. in den Lufteinlässen und -auslässen befinden, bevor Sie den Haartrockner wieder einschalten.
- Während der Verwendung dieses Haartrockners bemerken Sie u. U. einen eigentümlichen Geruch. Dieser Geruch wird durch das durch den Haartrockner erzeugte Ozon hervorgerufen. Es stellt keine Gefahr für den menschlichen Körper dar.

Bezeichnung der Bauteile

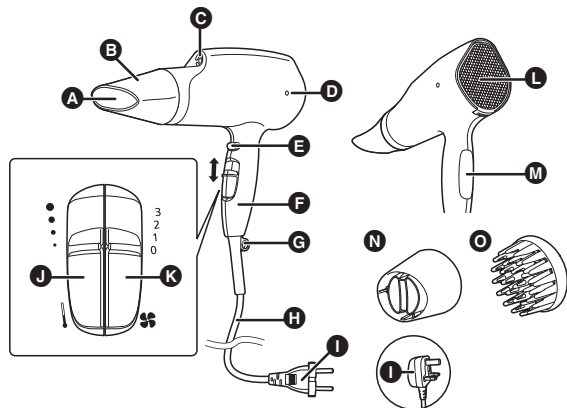

- A** Luftauslass
- B** Styling-Düse
- C** nanoe™-Auslass
- D** nanoe™-Lämpchen
- E** Kühl-Taste
- F** Griff
- G** Ring zum Aufhängen
- H** Netzkabel
- I** Netzstecker
(Die Form des Netzsteckers unterscheidet sich je nach Land.)
- J** Temperaturwähler (|)
 - : Heiß (heiße Luft)
 - : Warm (Warme Luft)
 - : Sanft (Milde Luft)
 - : Kühl (kühle Luft)
- K** Hauptschalter (☼)
3: Sehr starker Luftstrom
2: Starker Luftstrom
1: Sanfter Luftstrom
0: Aus
- L** Lufterinlass
- M** nanoe™-Ladefeld
- N** Schnelltrocknungs-Düse
- O** Diffusor

► Schnelltrocknungs-Düse

Für schnelles Trocknen der Haare

Bringen Sie die Schnelltrocknungs-Düse so an, dass der Luftauslass senkrecht steht.

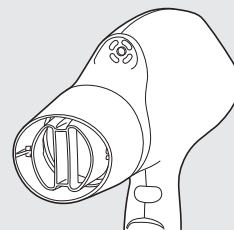

► Styling-Düse

Für genaues Styling

► Diffusor

Für volles Haar mit viel Volumen und Styling

Wissenswertes über die Verwendung des Haartrockners

Prüfen Sie vor der Verwendung immer, ob der Filter gut befestigt ist.

1 Wählen Sie die Temperatur des Luftstroms mit dem Temperaturwähler (**J**).

2 Wählen Sie die Intensität des Luftstroms mit dem Hauptschalter (**K**).

► Hinweise

- Solange die Kühl-Taste gedrückt ist, bleibt die Luft kühl.
- In den Stellungen 1 bis 3 des Hauptschalters (**K**) wird nanoe™ erzeugt.
- nanoe™ ist für das bloße Auge unsichtbar.
- Falls Sie zu starker Beanspruchung Ihrer Haare vorbeugen möchten, da Sie sich wegen zu heißen Trocknens sorgen, stellen Sie den Schalter vor der Verwendung des Geräts auf „1: Sanfter Luftstrom“.

- Während des Betriebs können aus dem nanoe™-Auslass (Ⓢ) Wassertropfen ausströmen; dabei handelt es sich um keine Fehlfunktion.
- Aus dem nanoe™-Auslass (Ⓢ) kann ein Summen zu hören sein, dabei handelt es sich nur um das Geräusch der nanoe™-Entladungen, das ist keine Fehlfunktion.
- Bei den folgenden Personen hat nanoe™ unter Umständen keine Wirkung: Personen mit krausem Haar, stark lockigem Haar, sehr feinem Haar, kurzem Haar oder Personen, die in den vergangenen drei oder vier Monaten eine Haarglättung durchführen ließen.

Wissenwertes über nanoe™

Was ist nanoe™?

(Erzeugungsmethode von nanoe™: Hochspannungsentladung) nanoe™ besteht aus feinen geladenen Wasserpartikeln, die entstehen, wenn das Wasser durch Hochspannung zerstäubt wird. Sie haben einen Durchmesser, der kleiner ist als 1/100 der Dampfpartikel, und können mit bloßem Auge nicht gesehen werden. Da nanoe™-Partikel durch Aufnahme des in der Luft befindlichen Wassers erzeugt werden, kann es in manchen Umgebungen schwierig sein, sie zu erzeugen.

(Wenn es kalt ist und die Luftfeuchtigkeit niedrig, gestaltet sich die Aufnahme des in der Luft befindlichen Wassers schwieriger.)

Wie funktioniert nanoe™?

Im Allgemeinen besitzen Haare Bestandteile, die es einfach machen, das Haar positiv aufzuladen. Diese Bestandteile ziehen die stark negativ geladenen nanoe™-Partikel an, die das Haar mit Feuchtigkeit durchdringen. Zudem lassen sie das Haar leicht säurehaltig werden, straffen die obere Haarschicht und tragen dazu bei, dass das Haar stark, elastisch und gesund bleibt.

nanoe™-Ladefeld

Wenn nanoe™ kontinuierlich auf das Haar trifft, wird dieses negativ geladen. In der Folge stoßen nanoe™ und die negativ geladenen Haare einander ab, was es nanoe™ erschwert, das Haar zu erreichen.

Mit dem nanoe™-Ladesystem wird negative Ladung auf das Haar abgegeben, indem einfach das Feld zusammen mit dem Griff gedrückt wird.

Dadurch dringen die nanoe™-Partikel auch weiterhin in das Haar ein und spenden dabei Feuchtigkeit; das Haar wird dabei bis in die Spitzen mit Feuchtigkeit versorgt.

Wartung des Haartrockners

- Schalten Sie immer den Hauptschalter AUS und trennen Sie den Netzstecker von der Haushalts-Steckdose. (Außer bei Wartungsarbeiten am Luftauslass).

Warten des Haartrockners

Reinigen Sie das Gehäuse nur mit einem weichen Tuch, das leicht mit Leitungswasser oder Seifenwasser befeuchtet wurde.

► Hinweise

- Verwenden Sie kein Verdünnern, Benzin, Alkohol oder andere Chemikalien.
 - Sonst kann es zu Fehlfunktionen, Rissen/Verfärbungen der Teile usw. kommen.
- Wenn Haarpflegeprodukte oder Makeup an Griff oder Gehäuse haften bleiben, können sie den Kunststoff angreifen, wodurch Verfärbungen, Risse oder Fehlfunktionen auftreten können.

Warten des nanoe™-Auslasses

- Verwenden Sie handelsübliche Wattestäbchen. (Wir empfehlen die für Babys gedachten dünnen Wattestäbchen.)
- Durch diese Wartung kann Ihr Haartrockner die Menge der erzeugten nanoe™-Partikel über einen langen Zeitraum aufrecht erhalten.

1. Tauchen Sie ein Ende des Wattestäbchens in Leitungswasser.
2. Tief im nanoe™-Auslass befindet sich ein Teil mit Nadeln. Putzen Sie mit dem Wattestäbchen etwa 5 Mal sachte über diesen Teil.

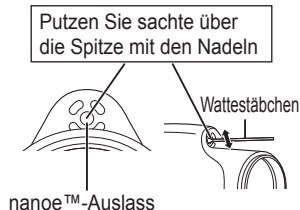

Warten des Filters

- Mindestens einmal pro Monat sollten Sie, wenn sich Staub usw. am Filter angesammelt hat, diesen vom Haartrockner abnehmen und den Staub usw. mit einer Zahnbürste oder einem Staubsauger entfernen.
- Verwenden Sie eine handelsübliche Zahnbürste.

1. Ziehen Sie am Haken an der Unterseite des Filters, um ihn zu lösen.

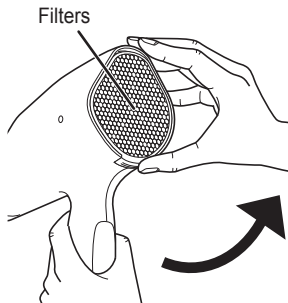

2. Entfernen Sie jeglichen Staub usw., der sich an Filter oder Lufterlass angesammelt hat.
 - Entfernen Sie Staub usw., der sich an der Außenseite des Filters angesammelt hat, mit einem Staubsauger. Wenn sich der Staub usw. dadurch nicht entfernen lässt, drücken Sie ihn mit dem dicken Teil Ihrer Finger durch die feinen Maschen auf der Innenseite in Richtung der Metallmaschen auf der Außenseite und putzen ihn dann sorgfältig mit einer Zahnbürste ab.
 - Putzen Sie mit der Zahnbürste Staub usw. sorgfältig von der Innenseite des Filters ab.
 - Entfernen Sie sorgfältig Staub usw., der sich am Lufterlass angesammelt hat, mit einem Staubsauger oder einer Zahnbürste.
 - Wenn Sie zu stark mit Ihren Fingernägeln am Filter reiben, könnte dieser zerreißen. Verwenden Sie deshalb bitte eine Zahnbürste.
3. Bringen Sie den Filter wieder sicher an, beginnend mit der Oberseite.

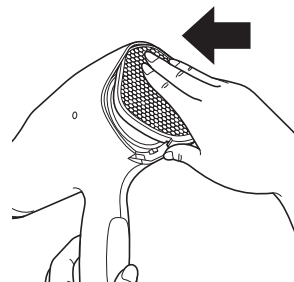

Warten des Luftauslasses

- Der Haartrockner darf nur für Wartungsarbeiten am Luftauslass an der Haushalts-Steckdose angesteckt sein.
- Verwenden Sie eine handelsübliche Zahnbürste.
- Schalten Sie den Temperaturwähler auf „Kühl“ und blasen Sie Staub usw. weg, während Sie gleichzeitig mit der Zahnbürste darüber putzen.
- Verstopfen Sie während der Wartung nicht den Lufteinlass mit Ihren Händen usw.
- Geben Sie bei der ersten Verwendung nach der Wartung Acht, denn es könnte Staub usw. heraus geblasen werden.

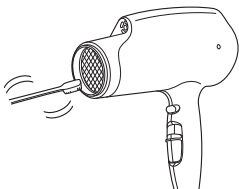

Entfernen Sie Staub und Haare, die das Gitter für den Luftauslass verstopfen.

Fehlersuche

Deutsch

Problem	Mögliche Ursache	Handlung
Das Gerät schaltet im Modus „Warm“ oft auf kalte Luft um, oder es sind im Inneren des Gehäuses Funken sichtbar. (Diese Funken werden von der Schutzvorrichtung, einem Thermostatschalter, verursacht; dies ist keine Fehlfunktion.)	▶ Es haben sich Flusen am Lufteinlass oder -auslass angestaut. Haare oder Ähnliches verstopfen den Lufteinlass.	▶ Entfernen Sie die angestauten Flusen. ▶ Verstopfen Sie nicht den Lufteinlass.
Die Luft ist ungewöhnlich heiß.	▶ Die Verbindung mit der Haushalts-Steckdose ist locker.	▶ Verwenden Sie eine Haushalts-Steckdose, in der der Stecker nicht wackelt.
Der Netzstecker ist ungewöhnlich heiß.	▶ Von einer verschmutzten Elektrode (Nadelteil) verursachte Abnormalität.	▶ Führen Sie eine Wartung des nanoe™-Auslasses durch.
Im nanoe™-Auslass entstehen Funken.		
Aus dem nanoe™-Auslass sind Geräusche (Prasseln) zu hören.		

Falls die Probleme dadurch nicht behoben werden können, wenden Sie sich an das Geschäft, in dem Sie das Gerät gekauft haben, oder an eine von Panasonic autorisierte Kundendienststelle, und lassen Sie das Gerät reparieren.

Spezifikationen

Produktname	Haartrockner		
Produktmodell	EH-NA65		
Stromversorgung	220 V ~ 50-60 Hz	230 V ~ 50-60 Hz	240 V ~ 50-60 Hz
Leistungsaufnahme	1700 W	1850 W	2000 W
Zubehör	Styling-Düse, Schnelltrocknungs-Düse, Diffusor		
Durch die Luft übertragener akustischer Schall	ohne Düse: 80 (dB(A) bei 1pW)		

Dieses Gerät ist ausschließlich für die private Verwendung vorgesehen.

Benutzerinformationen zur Entsorgung von elektrischen und elektronischen Geräten (private Haushalte)



Entsprechend der grundlegenden Firmengrundsätzen der Panasonic-Gruppe wurde Ihr Produkt aus hochwertigen Materialien und Komponenten entwickelt und hergestellt, die recycelbar und wieder verwendbar sind. Dieses Symbol auf Produkten und/oder begleitenden Dokumenten bedeutet, dass elektrische und elektronische Produkte am Ende ihrer Lebensdauer vom Hausmüll getrennt entsorgt werden müssen.

Bringen Sie bitte diese Produkte für die Behandlung, Rohstoffrückgewinnung und Recycling zu den eingerichteten kommunalen Sammelstellen bzw. Wertstoffsammelhöfen, die diese Geräte kostenlos entgegennehmen.

Die ordnungsgemäße Entsorgung dieses Produkts dient dem Umweltschutz und verhindert mögliche schädliche Auswirkungen auf Mensch und Umwelt, die sich aus einer unsachgemäßen Handhabung der Geräte am Ende Ihrer Lebensdauer ergeben könnten.

Genauere Informationen zur nächstgelegenen Sammelstelle bzw. Recyclinghof erhalten Sie bei Ihrer Gemeindeverwaltung.

Für Geschäftskunden in der Europäischen Union

Bitte treten Sie mit Ihrem Händler oder Lieferanten in Kontakt, wenn Sie elektrische und elektronische Geräte entsorgen möchten. Er hält weitere Informationen für Sie bereit.

Informationen zur Entsorgung in Ländern außerhalb der Europäischen Union

Dieses Symbol ist nur in der Europäischen Union gültig.

Table des matières

Consignes de sécurité	34	Entretien du sèche-cheveux.....	39
Identification des pièces.....	37	Dépannage	41
Comment utiliser le sèche-cheveux	38	Spécifications	42
À propos de nanoe™	38		

Merci d'avoir choisi ce produit Panasonic.

Avant de faire fonctionner cet appareil, veuillez lire toutes les instructions et les conserver pour une utilisation ultérieure.

Avis

- Cet appareil peut être utilisé par des enfants d'au moins 8 ans et des personnes aux capacités physiques, sensorielles ou mentales réduites ou manquant d'expérience et de connaissances s'ils sont sous surveillance ou si des instructions leur ont été données concernant l'utilisation de l'appareil d'une manière sûre et s'ils comprennent les dangers impliqués. Les enfants ne doivent pas jouer avec l'appareil. Les procédures de nettoyage et d'entretien par l'utilisateur ne doivent pas être effectuées par des enfants sans surveillance.
- Lors de l'utilisation d'un sèche-cheveux dans une salle de bains, le débrancher après utilisation même lorsqu'il est éteint tant que la proximité de l'eau représente un risque.

- Pour une protection supplémentaire, l'installation d'un dispositif de courant résiduel (RCD) qui possède un potentiel résiduel ne dépassant pas 30 mA est conseillé pour l'installation du circuit électrique de la salle de bains. Contactez votre installateur pour être conseillé.



- Ce symbole sur le sèche-cheveux signifie “Ne pas utiliser le sèche-cheveux à proximité de l'eau”. Ne pas utiliser ce sèche-cheveux à proximité d'une baignoire, d'une douche, d'un lavabo ou d'autres récipients contenant de l'eau.
- Si le cordon d'alimentation est endommagé, il doit être remplacé par le fabricant ou par un agent certifié, ou encore une personne qualifiée similaire afin d'éviter tout risque.

nanoe™ est une marque commerciale de **Panasonic Corporation**.
nanoe™ est une nanoparticule composée d'ions et recouverte de particules d'eau.

Consignes de sécurité

Afin de réduire le risque de blessure, de choc électrique, d'incendie, de dysfonctionnement ou de dégâts à l'équipement ou à la propriété, respectez toujours les consignes de sécurité suivantes.

Explication des symboles

Les symboles suivants sont utilisés pour répertorier et décrire le niveau de risque, de blessures et de dommages à la propriété pouvant être causés lorsque les consignes sont ignorées et que l'appareil n'est pas utilisé de manière conforme.

 **AVERTISSEMENT**

Signale un danger potentiel qui peut entraîner des blessures graves ou la mort.

 **ATTENTION**

Signale un danger susceptible d'entraîner des blessures mineures.

Les symboles suivants sont utilisés pour répertorier et décrire le type de consignes à observer.



Ce symbole est utilisé pour avertir les utilisateurs qu'il s'agit d'une procédure de fonctionnement spécifique qui ne doit pas être effectuée.



Ce symbole est utilisé pour avertir les utilisateurs qu'il s'agit d'une procédure de fonctionnement spécifique qui doit être suivie afin de pouvoir utiliser l'appareil en toute sécurité.



AVERTISSEMENT



Ne pas le ranger dans un endroit à portée des enfants. Ne pas les laisser l'utiliser.

- Ceci pourrait provoquer des brûlures, un choc électrique ou des blessures.



Ne jamais modifier, réparer ou démonter l'appareil.

- Ceci pourrait provoquer une ignition ou des blessures dues à un fonctionnement anormal.
Veuillez contacter un service après-vente agréé pour réparation.



Ne pas endommager ni modifier, ni plier excessivement, ni tirer, ni tordre le cordon.

Et ne pas placer d'objet lourd sur le cordon, ni le pincer.
- Ceci pourrait provoquer un choc électrique ou un incendie dû à un court-circuit.



Ne pas utiliser avec le cordon enroulé.

- Cela pourrait provoquer un incendie ou un choc électrique.



AVERTISSEMENT

Ne pas trop serrer le cordon en l'enroulant autour du corps principal avant de le ranger.

- Le fil dans le cordon pourrait s'endommager et provoquer un choc électrique ou un incendie dû à un court-circuit.

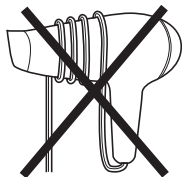

Ne pas utiliser lorsque la fiche d'alimentation ou le cordon est endommagé ou chaud.

- Cela pourrait causer des brûlures, un choc électrique ou un incendie dû à un court-circuit.

Ne jamais utiliser l'appareil si la fiche d'alimentation n'est pas correctement insérée dans une prise secteur.

- Cela pourrait causer des brûlures, un choc électrique ou un incendie dû à un court-circuit.

Ne pas brancher la fiche d'alimentation à une prise secteur ou la débrancher avec les mains humides.

- Ceci pourrait entraîner un choc électrique ou des blessures.

Ne pas toucher l'appareil avec les mains humides.

- Ceci pourrait provoquer un choc électrique ou un incendie dû à un court-circuit.

Ne pas vous éloigner lorsque l'interrupteur principal est positionné sur Marche.

- Ceci pourrait provoquer un incendie.



Ne pas ranger l'appareil dans une salle de bain ou un endroit très humide. Et ne pas le ranger dans un endroit où il pourrait être éclaboussé (comme sur un lavabo).

- Cela pourrait provoquer un choc électrique ou un incendie.



Ne pas bloquer, ou insérer d'épingles à cheveux ou d'autre corps étrangers dans l'arrivée d'air, la sortie d'air ou la sortie nano™.

- Cela pourrait provoquer un incendie, un choc électrique ou des brûlures.



Ne pas utiliser à proximité de matières inflammables (par exemple alcool, benzine, diluant, pulvérisateur, produit de soins capillaires, dissolvant pour vernis à ongles).

- Cela pourrait provoquer une explosion ou un incendie.



Ne pas plonger l'appareil dans l'eau. Ne pas utiliser ce sèche-cheveux à proximité de l'eau.

- Cela pourrait provoquer un choc électrique ou un incendie.

Cesser immédiatement d'utiliser l'appareil et retirez la fiche d'alimentation en cas d'anomalie ou de dysfonctionnement.

- Sinon, ceci pourrait provoquer un incendie, un choc électrique ou des blessures.



<En cas d'anomalie ou de défaillance>

• Pas d'émission d'air

• Arrêts sporadiques de l'unité

• L'intérieur devient rouge et chaud et de la fumée est émise

- Faire immédiatement vérifier ou réparer l'appareil dans un centre de service agréé.



Utiliser la prise de courant domestique seule : ne pas utiliser de cordon de rallonge.

- Sinon, ceci pourrait provoquer un incendie ou choc électrique.



Insérez complètement la fiche d'alimentation.

- Sinon, ceci pourrait provoquer un incendie ou choc électrique.

AVERTISSEMENT

Assurez-vous de toujours faire fonctionner l'appareil par le biais d'une source d'alimentation électrique dont la tension correspond à la tension nominale indiquée sur l'appareil.

- Sinon, ceci pourrait provoquer un incendie, un choc électrique ou des brûlures.

Lorsque vous voyez des étincelles autour de la sortie d'air lors de l'utilisation du réglage de l'air chaud, stoppez l'utilisation et retirez les peluches sur la sortie d'air et l'arrivée d'air.

- Faute de quoi, cela pourrait causer des brûlures ou un incendie.

Toujours mettre l'interrupteur principal en position OFF et débrancher la fiche d'alimentation de la prise domestique après utilisation.

- Faute de quoi, cela pourrait causer un incendie ou des brûlures.

Débrancher la fiche d'alimentation en la maintenant plutôt qu'en tirant sur le cordon.

- Faute de quoi, le fil du cordon pourrait s'endommager et provoquer des brûlures, un choc électrique ou un incendie dû à un court-circuit.

Nettoyez régulièrement la fiche d'alimentation pour éviter l'accumulation de poussière.

- Sinon, ceci pourrait provoquer un incendie dû à un défaut d'isolement provoqué par l'humidité.

Débranchez la fiche d'alimentation et essuyez-le avec un chiffon sec.

ATTENTION

Désentortiller le cordon avant de le ranger.

 - Le fil dans le cordon pourrait s'endommager et provoquer un choc électrique ou un incendie dû à un court-circuit.

Ne pas le laisser tomber ou le soumettre à un choc.

 - Faute de quoi, cela pourrait provoquer un choc électrique ou une ignition.

Ne pas utiliser si l'arrivée d'air est endommagée.

 - Vos cheveux pourraient être attirés dans l'arrivée d'air, ce qui pourrait les abîmer.

Ne pas toucher la sortie d'air, la buse de réglage, la buse de séchage rapide, et le diffuseur, car ils chauffent énormément.

 - Ceci pourrait provoquer des brûlures.

Ne pas utiliser sur des enfants ou des nourrissons.

 - Ceci pourrait provoquer des brûlures.

Ne jamais utiliser le sèche-cheveux sans le filtre.

 - Vos cheveux pourraient être attirés dans l'arrivée d'air, ce qui pourrait les abîmer.

Ne pas laver le filtre dans l'eau.

 - Cela pourrait provoquer un incendie ou un choc électrique.

Faire bien attention à la direction dans laquelle vous pointez le sèche-cheveux, et veillez à maintenir au moins 10 cm entre vos cheveux et l'arrivée d'air.

 - Vos cheveux pourraient être attirés dans l'arrivée d'air, ce qui pourrait les abîmer.

Veillez maintenir une distance de plus de 3 cm entre la sortie d'air et vos cheveux.

 - Faute de quoi, vos cheveux risqueraient d'être brûlés.



ATTENTION



Utiliser l'appareil uniquement pour sécher ou coiffer des cheveux humains. (Ne pas l'utiliser sur des animaux, ou pour sécher des vêtements, des chaussures, etc.)

- Faute de quoi, cela pourrait causer un incendie ou des brûlures.

► Notes

- Ce sèche-cheveux est équipé d'un dispositif de protection automatique contre la surchauffe. Si le sèche-cheveux surchauffe, il passera en mode d'air froid. Éteindre le sèche-cheveux et le débrancher de la prise de courant domestique. Le laisser refroidir quelques minutes avant de le réutiliser. Vérifier qu'il n'y a pas de cheveux, peluches, etc. dans les arrivées et les sorties d'air avant de le remettre en marche.
- Vous remarquerez peut-être une odeur caractéristique lors de l'utilisation de ce sèche-cheveux. Celle-ci est provoquée par l'ozone qu'il produit et n'est en aucun cas dangereuse pour les êtres humains.

Identification des pièces

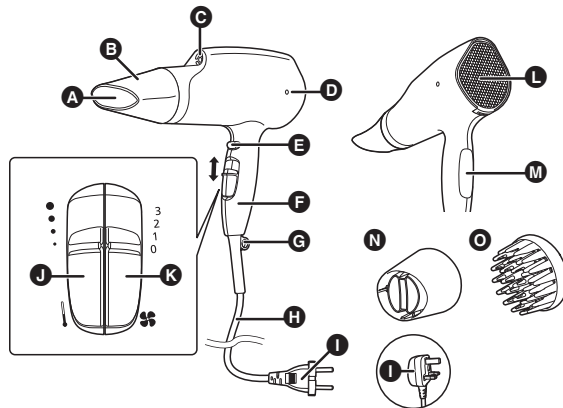

- A** Sortie d'air
- B** Buse de réglage
- C** Sortie nanoe™
- D** Témoin nanoe™
- E** Touche air frais
- F** Poignée
- G** Anneau de suspension
- H** Cordon
- I** Fiche d'alimentation
(La forme de la fiche d'alimentation est différente suivant la région.)
- J** Sélecteur de température (|)
 - : Hot (Air très chaud)
 - : Warm (Air chaud)
 - : Healthy (Air tiède)
 - : Cool (Air froid)
- K** Interrupteur principal (⚡)
 - 3: Turbo (Flux d'air très fort)
 - 2: Dry (Flux d'air fort)
 - 1: Set (Flux d'air léger)
 - 0: Off
- L** Arrivée d'air
- M** Panneau de chargement de particules nanoe™
- N** Buse de séchage rapide
- O** Diffuseur

► Buse de séchage rapide

Pour sécher les cheveux rapidement

Fixez la buse de séchage rapide afin que cette sortie d'air soit verticale.

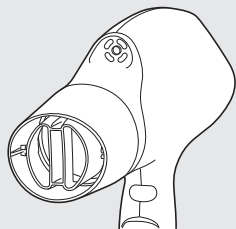

► Buse de réglage

Pour coiffer avec précision

► Diffuseur

Pour créer une chevelure abondante avec beaucoup de volume et de style

Comment utiliser le sèche-cheveux

Toujours vérifier que le filtre est correctement fixé avant d'utiliser l'appareil.

1 Sélectionner la température du flux d'air avec le sélecteur de température (J).

2 Sélectionner l'intensité du flux d'air avec l'interrupteur principal (K).

► Notes

- L'air reste frais lorsque la touche Air frais est enfoncée.
- Des particules nanoe™ sont produites lorsque l'interrupteur principal (K) est réglé sur la position 1 à 3.
- Les particules nanoe™ sont invisibles à l'œil nu.

- Si vous craignez d'avoir mal au cuir chevelu, réglez l'interrupteur sur « 1 : Set (Flux d'air léger) » avant utilisation.
- Des gouttes d'eau peuvent être rejetées par la sortie nanoe™ (C) pendant l'utilisation, mais ceci n'est pas un dysfonctionnement.
- Un bruit de ronflement peut se faire entendre par la sortie nanoe™ (C), il s'agit du bruit de la décharge nanoe™ et non pas d'un dysfonctionnement.
- Les effets de la technologie nanoe™ peuvent différer selon la nature des cheveux : les cheveux crépus, les cheveux très bouclés, les cheveux très lisses, les cheveux courts ou les personnes qui ont fait une permanente au cours des trois ou quatre derniers mois.

À propos de nanoe™

Qu'est-ce que nanoe™ ?

(Mode de production de particules nanoe™ : décharge à haute tension)
 Les particules nanoe™ sont chargées de fines particules d'eau, générées par l'application d'une tension élevée afin de séparer l'eau. Leur diamètre est inférieur à 1/100 de vapeur, et n'est donc pas visible à l'œil nu. Les particules nanoe™ étant produites en recueillant l'eau présente dans l'air, il peut s'avérer difficile d'en produire dans certains cas selon l'environnement. (Il est plus difficile de recueillir l'eau présente dans l'air quand il est froid avec peu d'humidité.)

Fonctionnement de nanoe™

En général les cheveux ont des caractéristiques qui permettent à l'électricité de les charger positivement. Ces caractéristiques attirent les particules nanoe™ chargées fortement négativement qui pénètrent les cheveux humides. De plus, elles rendent les cheveux légèrement acides, en resserrant les écailles et rendant les cheveux plus forts et en bonne santé.

Panneau de chargement de particules nanoe™

Les cheveux se chargent négativement au fur et à mesure que les particules nanoe™ les percutent. Par conséquent, les particules nanoe™ et les cheveux chargés négativement se repoussent mutuellement, il est ainsi plus difficile pour les particules nanoe™ d'atteindre les cheveux.

Le système nanoe™ couplé au panneau de charge permet d'optimiser l'efficacité des ions négatifs.

Grâce à ce panneau de charge, les particules nanoe™ continuent à pénétrer les cheveux, en retenant toute l'humidité des cheveux, et ce jusqu'aux pointes.

Entretien du sèche-cheveux

- Veiller à mettre l'interrupteur principal en position OFF et à débrancher la fiche d'alimentation de la prise domestique. (Sauf pendant l'entretien de la sortie d'air)

Entretien du sèche-cheveux

Nettoyez le boîtier uniquement avec un tissu imbibé d'eau courante ou d'eau courante savonneuse.

► Notes

- Ne pas utiliser de solvant, d'essence, d'alcool ou d'autres produits chimiques.
 - Cela pourrait provoquer un dysfonctionnement ou la fissuration/décoloration des pièces, etc.
- Laisser des produits capillaires ou du maquillage sur la poignée ou le corps principal du sèche-cheveux, peut dégrader le plastique, en causant une décoloration ou une fissuration et un dysfonctionnement.

Entretien de la sortie nanoe™

- Utiliser des cotons-tiges disponibles dans le commerce. (Nous recommandons d'utiliser des cotons-tiges fins pour bébés.)
 - Cet entretien du sèche-cheveux permet de maintenir le niveau de génération de particules nanoe™ sur une longue période.
1. Humecter l'extrémité du coton-tige avec de l'eau du robinet.
 2. Une partie en aiguille est située profondément dans la sortie nanoe™. À l'aide du coton-tige, frotter délicatement cette partie environ 5 fois.

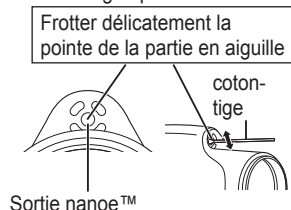

Entretien du filtre

- Au moins une fois par mois, lorsque de la poussière etc. s'est accumulée, détachez le filtre du sèche-cheveux et enlevez la poussière etc. à l'aide d'une brosse à dents ou d'un aspirateur.
- Utiliser une brosse à dents disponible dans le commerce.

1. Tirer sur le cliquet en bas du filtre pour le détacher.

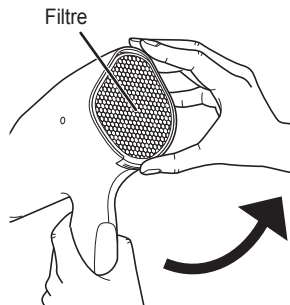

2. Retirer toute poussière etc. qui adhère au filtre ou à l'arrivée d'air.
 - Retirer la poussière etc. qui adhère à l'extérieur du filtre à l'aide d'un aspirateur. Si cela n'enlève pas la poussière, utiliser la partie épaisse de vos doigts pour pousser la poussière etc. à travers la fine maille du côté interne vers la maille en métal du côté externe, et la retirer en frottant soigneusement avec une brosse à dents.
 - Enlever toute poussière etc. présente sur le côté interne du filtre en frottant soigneusement avec une brosse à dents.
 - Enlever soigneusement toute poussière etc. qui adhère à l'arrivée d'air à l'aide d'un aspirateur ou d'une brosse à dents.
 - Frotter excessivement avec vos ongles peut déchirer le filtre, il est donc préférable d'utiliser une brosse à dents.

3. Fixer le filtre correctement en commençant avec la partie supérieure.

- Appuyer jusqu'à ce qu'un clic se fasse entendre au niveau des cliquets supérieur et inférieur.

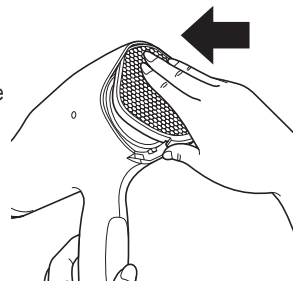

Entretien de la sortie d'air

- Le sèche-cheveux doit être branché sur la prise domestique uniquement lors de l'entretien de la sortie d'air.
- Utiliser une brosse à dents disponible dans le commerce.
- Positionner le sélecteur de température sur « Cool » (froid) et souffler la poussière etc. tout en frottant avec la brosse à dents.
- Pendant l'entretien, ne pas bloquer l'arrivée d'air avec vos mains etc.
- Bien faire attention lors de la première utilisation du sèche-cheveux après son entretien, car il peut rejeter de la poussière etc.

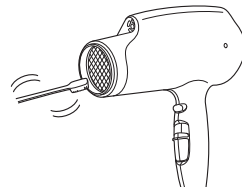

Frotter pour enlever la poussière, les cheveux etc. qui obstruent la maille.

Dépannage

Problème	Cause possible	Action
<p>Il commute fréquemment sur air froid lors de l'utilisation en mode « Hot » (chaud), ou des étincelles sont visibles dans le corps. (Ces étincelles sont provoquées par l'interrupteur du thermostat, le dispositif de protection, et il ne s'agit pas d'un dysfonctionnement.)</p> <p>L'air chaud est anormalement chaud.</p>	<p>Des peluches se sont accumulées sur l'arrivée d'air ou la sortie d'air.</p> <p>Des cheveux ou quelque chose d'autre bloquent l'arrivée d'air.</p>	<p>Enlever les peluches accumulées.</p> <p>Ne pas bloquer l'arrivée d'air.</p>
<p>La fiche d'alimentation est anormalement chaude.</p>	<p>La connexion à la prise domestique est lâche.</p>	<p>Utiliser une prise domestique qui tient solidement.</p>
<p>Des étincelles sont produites dans la sortie nanoe™.</p> <p>La sortie nanoe™ émet un bruit (crépitement).</p>	<p>Anomalie causée par une électrode sale (partie avec aiguille).</p>	<p>Effectuer l'entretien de la sortie nanoe™.</p>

Si les problèmes ne sont toujours pas résolus, contacter le magasin où vous avez acheté l'unité ou un centre d'entretien agréé par Panasonic pour faire réparer l'appareil.

Spécifications

Nom du produit	Sèche-cheveux		
Modèle du produit	EH-NA65		
Source d'alimentation	220 V ~ 50-60 Hz	230 V ~ 50-60 Hz	240 V ~ 50-60 Hz
Consommation électrique	1700 W	1850 W	2000 W
Accessoires	Buse de réglage, buse de séchage rapide, diffuseur		
Bruit émis	sans buse : 80 (dB(A) référence 1pW)		

Ce produit est destiné à une utilisation domestique uniquement.

Informations relatives à l'évacuation des déchets, destinées aux utilisateurs d'appareils électriques et électroniques (appareils ménagers domestiques)



Lorsque ce symbole figure sur les produits et/ou les documents qui les accompagnent, cela signifie que les appareils électriques et électroniques ne doivent pas être jetés avec les ordures ménagères.

Pour que ces produits subissent un traitement, une récupération et un recyclage appropriés, envoyez-les dans les points de collecte désignés, où ils peuvent être déposés gratuitement.

Dans certains pays, il est possible de renvoyer les produits au revendeur local en cas d'achat d'un produit équivalent.

En éliminant correctement ce produit, vous contribuerez à la conservation des ressources vitales et à la prévention des éventuels effets négatifs sur l'environnement et la santé humaine qui pourraient survenir dans le cas contraire.

Afin de connaître le point de collecte le plus proche, veuillez contacter vos autorités locales.

Des sanctions peuvent être appliquées en cas d'élimination incorrecte de ces déchets, conformément à la législation nationale.

Utilisateurs professionnels de l'Union européenne

Pour en savoir plus sur l'élimination des appareils électriques et électroniques, contactez votre revendeur ou fournisseur.

Informations sur l'évacuation des déchets dans les pays ne faisant pas partie de l'Union européenne

Ce symbole n'est reconnu que dans l'Union européenne.

Pour vous débarrasser de ce produit, veuillez contacter les autorités locales ou votre revendeur afin de connaître la procédure d'élimination à suivre.

Contenido

Precauciones de seguridad.....	46	Mantenimiento del secador de pelo.....	51
Identificación de las partes	49	Solución de problemas	53
Utilización del secador de pelo	50	Especificaciones	54
Acerca de nanoe™	50		

Gracias por comprar este producto Panasonic.

Antes de poner esta unidad en funcionamiento, lea las instrucciones en su totalidad y guárdelas para su uso en el futuro.

Avisos

- Este aparato puede ser utilizado por niños mayores de 8 años y personas con capacidades físicas, sensoriales o mentales reducidas o con falta de conocimiento y experiencia sólo si se encuentran bajo supervisión o se les han dado instrucciones acerca del uso seguro de este aparato y entienden los peligros existentes. Los niños no deben jugar con el aparato. La limpieza y mantenimiento no debe realizarse por niños sin supervisión.
- Cuando el secador de pelo sea utilizado en el baño, desconéctelo después de utilizarlo ya que su cercanía con el agua representa un peligro aún cuando el secador de pelo esté apagado.
- Por seguridad, se aconseja instalar en el suministro del circuito eléctrico del baño un dispositivo de corriente residual (RCD), con corriente de funcionamiento residual nominal que no exceda 30 mA. Pregunte a su técnico.



- Este símbolo en el secador significa “No utilice este secador de pelo cerca del agua”. No utilice este secador de pelo cerca de bañeras, duchas, lavabos u otros recipientes que contengan agua.
- Si se encuentra averiado el cable de alimentación, debe ser reemplazado por el fabricante o por un agente de servicio, o por una persona similarmente capacitada para evitar algún peligro.

nanoe™ es una marca registrada de Panasonic Corporation.
nanoe™ es una nanopartícula de iones recubierta con partículas de agua.

Precauciones de seguridad

Para reducir el riesgo de sufrir lesiones, descargas eléctricas, o incluso el fallecimiento, y de provocar un incendio, avería, y daños en el equipo o la propiedad, cumpla siempre las precauciones de seguridad que figuran a continuación.

Explicación de los símbolos

Los siguientes símbolos se usan para clasificar y describir el nivel de peligro, lesión y daño a la propiedad que pueden provocarse debido al incumplimiento de las instrucciones y al uso indebido.



ADVERTENCIA

Denota un peligro potencial que podría resultar en una lesión grave o la muerte.



PRECAUCIÓN

Denota un peligro que podría resultar en una lesión leve.

Los siguientes símbolos se usan para clasificar y describir el tipo de instrucciones que deben cumplirse.



Este símbolo se utiliza para advertir a los usuarios de un procedimiento específico de funcionamiento que no debe realizarse.



Este símbolo se utiliza para advertir a los usuarios de un procedimiento específico de funcionamiento que debe seguirse para hacer funcionar la unidad de forma segura.



ADVERTENCIA



Guárdelo fuera del alcance de los niños o bebés. No les permita utilizarlo.

- De lo contrario, podría causar quemaduras, una descarga eléctrica o lesiones.



Nunca modifique, desmonte o repare el aparato.

- De lo contrario, podría causar una ignición o lesiones debido al funcionamiento anormal.

Póngase en contacto con un servicio autorizado para su reparación.



No dañe ni modifique, doble energicamente, tire o retuerza el cable de alimentación.

Tampoco coloque objetos pesados sobre el mismo ni lo pellizque.

- De lo contrario, podría provocar una descarga eléctrica o un incendio debido a un cortocircuito.



No utilice el aparato con el cable de alimentación atado.

- De lo contrario, podría provocar un incendio o una descarga eléctrica.



ADVERTENCIA

No apriete excesivamente el cable de alimentación alrededor del cuerpo principal cuando guarde el aparato.

- De lo contrario, podría causar que el alambre del cable de alimentación se rompa y provocar un incendio debido al cortocircuito.

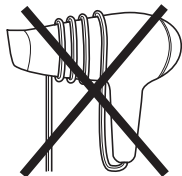

No utilice el aparato cuando la clavija o el cable de alimentación estén dañados o calientes.

- De lo contrario, podría provocar una descarga eléctrica o un incendio debido a un cortocircuito.

No utilice el aparato si la clavija del cable de alimentación queda floja al conectarla en un enchufe.

- De lo contrario, podría provocar una descarga eléctrica o un incendio debido a un cortocircuito.

No conecte ni desconecte la clavija del cable de alimentación a una toma de corriente si tiene las manos mojadas.

- De lo contrario, podría sufrir descargas eléctricas o lesiones.

No utilice el aparato con las manos mojadas.

- De lo contrario, podría provocar una descarga eléctrica o un incendio debido a un cortocircuito.

No se deje el interruptor principal encendido.

- De lo contrario, puede causar un incendio.

No guarde el aparato en un baño o en una zona con un alto grado de humedad. No lo coloque tampoco en un lugar donde pueda derramarse agua (por ejemplo sobre un tocador).

- De lo contrario, podría provocar una descarga eléctrica o un incendio.

No bloquee ni inserte pinzas para el pelo ni otros objetos extraños en la entrada de aire, la salida de aire o la salida de nanoe™.

- De lo contrario, podría provocar una descarga eléctrica, un incendio o quemaduras.

No utilice el aparato en las proximidades de materiales inflamables (por ejemplo alcohol, gasolina, disolvente, aerosoles, productos para el cuidado del cabello, quitaesmalte de uñas).

- De lo contrario, podría provocar una explosión o un incendio.

No sumerja el aparato en agua.

No utilice este secador de pelo cerca del agua.

- De lo contrario, podría provocar una descarga eléctrica o un incendio.

Suspenda inmediatamente el uso y retire la clavija del cable de alimentación si hay una anomalía o avería.

- De lo contrario, podría provocar un incendio, sufrir una descarga eléctrica o lesiones.

<Casos de anomalía o avería>

• **No emite aire**

• **La unidad se detiene esporádicamente**

• **El interior está incandescente y emite humo**

- Solicite inmediatamente una revisión o reparación en un centro de servicio autorizado.



ADVERTENCIA



Utilice únicamente el enchufe: no utilice un alargador del cable de alimentación.

- De lo contrario, podría provocar un incendio o sufrir una descarga eléctrica.



Introduzca completamente la clavija del cable de alimentación.

- De lo contrario, podría provocar un incendio o sufrir una descarga eléctrica.



Asegúrese siempre de que el aparato funcione en una fuente de alimentación que coincida con la tensión nominal indicada en el aparato.

- De lo contrario, podría provocar un incendio o sufrir, una descarga eléctrica o quemaduras.



Cuando vea chispas alrededor de la salida de aire en el ajuste de aire caliente, interrumpa el uso y retire la pelusa de la entrada de aire y la salida de aire.

- De lo contrario, podría causar quemaduras o un incendio.



Apague (OFF) siempre el interruptor principal y desconecte la clavija del cable de alimentación del enchufe después del uso.

- De lo contrario, podría causar un incendio o quemaduras.



Desconecte la clavija del cable de alimentación sujetándola, evitando tirar del cable de alimentación.

- De lo contrario, podría causar que el alambre del cable de alimentación se rompa y provocar quemaduras, una descarga eléctrica o un incendio debido a un cortocircuito.

Limpie regularmente la clavija del cable de alimentación para evitar la acumulación de polvo.



- De lo contrario, podría provocar un incendio debido a un fallo del aislamiento provocado por la humedad.

Desconecte la clavija del cable de alimentación y límpiela con un paño seco.



PRECAUCIÓN

No guarde el cable de alimentación retorcido.



- De lo contrario, podría causar que el alambre del cable de alimentación se rompa y provocar un incendio debido al cortocircuito.



No permita que el aparato sufra caídas e impactos.

- De lo contrario, podría provocar una descarga eléctrica o una ignición.



No utilice el aparato con la entrada de aire dañada.

- El pelo puede introducirse en la entrada de aire, lo que podría dañarlo.



No toque la salida de aire, la boquilla de fijación, la boquilla de secado rápido ni el difusor, ya que pueden estar muy calientes.

- De lo contrario, puede causar quemaduras.



No utilice el aparato con niños ni bebés.

- De lo contrario, puede causar quemaduras.



Nunca utilice el secador de pelo sin el filtro.

- El pelo puede introducirse en la entrada de aire, lo que podría dañarlo.



No lave el filtro con agua.

- De lo contrario, podría provocar un incendio o una descarga eléctrica.



PRECAUCIÓN

Preste atención a donde apunta el secador de pelo y asegúrese de mantener el pelo a una distancia mínima de 10 cm de la entrada de aire.

- El pelo puede introducirse en la entrada de aire, lo que podría dañarlo.

Mantenga una distancia mayor de 3 cm entre la salida de aire y el pelo.

- De lo contrario, el pelo podría quemarse.

Utilice el aparato solo para secar o peinar cabello humano. (No lo utilice con mascotas ni para secar ropa, calzado, etc.)

- De lo contrario, podría causar un incendio o quemaduras.

► Notas

- Este secador de pelo está equipado con un dispositivo protector de sobrecalentamiento automático. Si el secador de pelo se sobrecalienta, se cambiará a modo Aire frío. Apague el secador de pelo y desconéctelo del enchufe. Deje que se enfríe durante unos minutos antes de volver a utilizarlo. Compruebe que no haya pelusas, pelo, etc. en las entradas y salidas de aire antes de volver a encenderlo.
- Al utilizar este secador de pelo podría percibir un olor característico. Este olor está provocado por el ozono que genera y no es dañino para el cuerpo humano.

Identificación de las partes

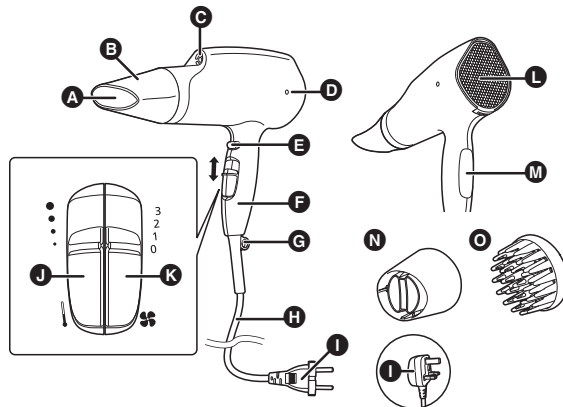

- A** Salida de aire
B Boquilla de fijación
C Salida de nanoe™
D Piloto de nanoe™
E Botón cool-shot
F Asa
G Aro para colgar
H Cable de alimentación
I Clavija del cable de alimentación
 (La forma de la clavija del cable de alimentación varía según la zona.)
- J** Selector de temperatura (|)
 ● : Hot (Aire caliente)
 ● : Warm (Aire cálido)
 ● : Healthy (Aire templado)
 ● : Cool (Aire frío)
- K** Interruptor principal ()
 3: Turbo (Flujo de aire muy fuerte)
 2: Dry (Flujo de aire fuerte)
 1: Set (Flujo de aire suave)
 0: Off (Desactivado)
- L** Entrada de aire
M Panel de carga de nanoe™
N Boquilla de secado rápido
O Difusor

► Boquilla de secado rápido

Para secar el pelo rápidamente

Coloque la boquilla de secado rápido de modo que esta salida de aire esté vertical.

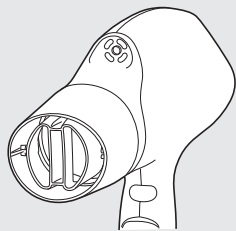

► Boquilla de fijación

Para un peinado preciso

► Difusor

Para dar cuerpo al cabello con mucho volumen y peinado

Utilización del secador de pelo

Compruebe siempre que el filtro esté firmemente sujeto antes del uso.

1 Seleccione la temperatura del flujo de aire con el selector de temperatura (ⓘ).

2 Seleccione la intensidad del flujo de aire con el interruptor principal (Ⓚ).

► Notas

- El aire se mantiene frío mientras está pulsado el botón cool-shot.
- nanoe™ se produce cuando el interruptor principal (Ⓚ) está ajustado en las posiciones 1 a 3.
- nanoe™ no se puede ver a simple vista.
- Si le preocupa que el pelo sufra daños, ajuste el interruptor en "1: Set (Flujo de aire suave)" antes del uso.

- La salida de nanoe™ (Ⓚ) puede expulsar gotas de agua durante el uso, pero no se trata de un funcionamiento incorrecto.
- Es posible que la salida de nanoe™ (Ⓚ) emita un zumbido, pero se trata del sonido de la descarga de nanoe™ y no es un funcionamiento incorrecto.
- Los efectos de nanoe™ podrían no ser percibidos por el siguiente grupo de personas. Aquellos que tienen cabello encrespado, cabello rizado fuerte, cabello muy liso, cabello corto o aquellas personas que se hayan sometido a tratamiento de alisado permanente en los últimos tres o cuatro meses.

Acerca de nanoe™

¿Qué es nanoe™?

(método de generación de nanoe™: descarga de alta tensión) nanoe™ consiste en partículas finas de agua cargadas que se generan aplicando alta tensión para dividir el agua. Su diámetro es inferior a 1/100 de vapor y no se pueden ver a simple vista. Como nanoe™ se genera recogiendo agua en el aire, puede ser difícil de generar en ciertos casos dependiendo del entorno. (Es más difícil recoger el agua del aire cuando hace frío y el nivel de humedad es bajo.)

Cómo funciona nanoe™

Generalmente el pelo tiene propiedades que hacen que sea fácil de cargar positivamente con electricidad. Estas propiedades atraen con fuerza a las partículas nanoe™ cargadas negativamente, que penetran en el pelo con humedad. Además, hacen que el pelo sea ligeramente más ácido, que las cutículas se cierren y mantiene su pelo más fuerte, elástico y sano.

Panel de carga de nanoe™

Cuando nanoe™ continúa golpeando el pelo, este se carga negativamente. Como consecuencia, nanoe™ y el pelo cargado negativamente se repelen entre sí, dificultando que nanoe™ alcance el pelo.

Con el sistema de carga de nanoe™, solamente al sostener el panel junto con el asa, la carga negativa acumulada en el pelo se libera. Debido a esto, nanoe™ penetra el pelo, proporcionando humedad por todo el pelo hasta las puntas.

Mantenimiento del secador de pelo

- Asegúrese de apagar (OFF) el interruptor principal y desconecte la clavija del cable de alimentación del enchufe después del uso. (excepto cuando realice el mantenimiento de la salida de aire)

Mantenimiento del secador de pelo

Limpie la carcasa sólo con un paño suave ligeramente humedecido con agua corriente o agua corriente y jabón.

► Notas

- No utilice disolvente, gasolina, alcohol ni otros productos químicos.
 - De lo contrario, podría causar un funcionamiento incorrecto, grietas/decoloración de piezas, etc.
- Si deja el secador de pelo con productos capilares o maquillaje adheridos al asa o al cuerpo, podría degradarse el plástico, causar decoloración o grietas y un funcionamiento incorrecto.

Mantenimiento de la salida de nanoe™

- Utilice bastoncillos de algodón disponibles en el mercado. (Recomendamos los bastoncillos de algodón finos para bebés)
- Este mantenimiento permite al secador de pelo mantener el nivel de nanoe™ generado durante un tiempo prolongado.

1. Humedezca el extremo del bastoncillo de algodón con agua del grifo.
2. Una pieza de aguja está situada en la parte más profunda de la salida de nanoe™. Utilizando el bastoncillo, frote suavemente esta pieza unas 5 veces.

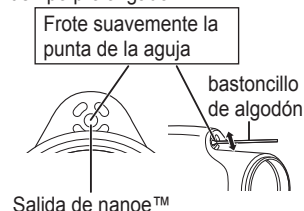

Mantenimiento del filtro

- Al menos una vez al mes, cuando se haya acumulado polvo, etc., extraiga el filtro del secador de pelo y elimine el polvo utilizando un cepillo de dientes o una aspiradora.
 - Utilice un cepillo de dientes disponible en el mercado.
1. Empuje el cierre de la parte inferior del filtro para extraerlo.

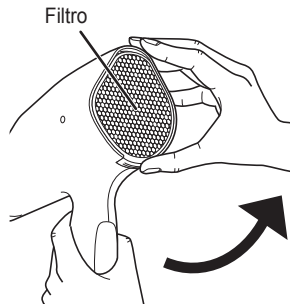

2. Elimine el polvo, etc. adherido al filtro o a la entrada de aire.
 - Elimine el polvo, etc. adherido al exterior del filtro utilizando una aspiradora. Si esto no elimina el polvo, utilice la parte gruesa de los dedos para empujarlo a través de la malla fina de la parte interior hacia la malla metálica de la parte exterior y cepillelo con cuidado con un cepillo de dientes.
 - Utilizando el cepillo de dientes, cepille con cuidado el polvo, etc. de la parte interna del filtro.
 - Utilizando una aspiradora o un cepillo de dientes, elimine con cuidado el polvo, etc. adherido a la entrada de aire.
 - Si frota con fuerza con las uñas podría desgarrar el filtro, por lo que debe utilizar un cepillo de dientes.

3. Coloque el filtro firmemente, empezando por la parte superior.
 - Siga presionando hasta que oiga un "clic" de los cierres superior e inferior.

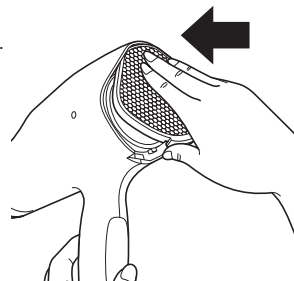

Mantenimiento de la salida de aire

- El secador de pelo debe estar conectado en el enchufe solo en caso de mantenimiento de la salida de aire.
- Utilice un cepillo de dientes disponible en el mercado.
- Cambie el selector de temperatura a "Cool" (Frío) y haga volar el polvo, etc. mientras cepilla con el cepillo de dientes.
- Durante el mantenimiento, no bloquee la entrada de aire con las manos, etc.
- Tenga cuidado cuando utilice el secador de pelo por primera vez después del mantenimiento, ya que podría expulsar polvo, etc.

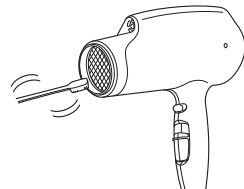

Cepille para eliminar el polvo, pelo, etc. que pueda bloquear la malla.

Solución de problemas

Problema	Causa posible	Acción
Cambia con frecuencia a aire frío cuando utiliza el modo "Hot" (Caliente), o se ven chispas dentro del cuerpo. (Estas chispas son provocadas por el interruptor del termostato, el dispositivo de protección, y no se trata de un funcionamiento incorrecto.)	▶ Se ha acumulado pelusa en la entrada de aire o la salida de aire. Hay pelo u otra cosa bloqueando la entrada de aire.	▶ Elimine la pelusa acumulada. No bloquee la entrada de aire.
El aire caliente está anormalmente caliente.	▶	
La clavija del cable de alimentación está anormalmente caliente.	▶ La conexión al enchufe está floja.	▶ Utilice un enchufe que encaje firmemente.
Se generan chispas en el interior de la salida de nanoe™.	▶ Anomalía causada por un electrodo sucio (pieza de aguja).	▶ Realice el mantenimiento de la salida de nanoe™.
La salida de nanoe™ emite un ruido (chasquidos).	▶	

Si no se pueden resolver los problemas, póngase en contacto con la tienda en la que compró la unidad o con un centro de servicio autorizado por Panasonic para realizar la reparación.

Especificaciones

Nombre del producto	Secador de pelo		
Modelo del producto	EH-NA65		
Fuente de alimentación	220 V ~ 50-60 Hz	230 V ~ 50-60 Hz	240 V ~ 50-60 Hz
Consumo de energía	1700 W	1850 W	2000 W
Accesorios	Boquilla de fijación, boquilla de secado rápido, difusor		
Ruido Acústico Aéreo	sin boquilla : 80 (dB(A) ref 1pW)		

Este producto está destinado solamente para su uso doméstico.

Información sobre la eliminación para los usuarios de equipos eléctricos y electrónicos usados (particulares)



La aparición de este símbolo en un producto y/o en la documentación adjunta indica que los productos eléctricos y electrónicos usados no deben mezclarse con la basura doméstica general.

Para que estos productos se sometan a un proceso adecuado de tratamiento, recuperación y reciclaje, llévelos a los puntos de recogida designados, donde los admitirán sin coste alguno. En algunos países

existe también la posibilidad de devolver los productos a su minorista local al comprar un producto nuevo equivalente.

Si desecha el producto correctamente, estará contribuyendo a preservar valiosos recursos y a evitar cualquier posible efecto negativo en la salud de las personas y en el medio ambiente que pudiera producirse debido al tratamiento inadecuado de desechos. Póngase en contacto con su autoridad local para que le informen detalladamente sobre el punto de recogida designado más cercano. De acuerdo con la legislación nacional, podrían aplicarse multas por la eliminación incorrecta de estos desechos.

Para empresas de la Unión Europea

Si desea desechar equipos eléctricos y electrónicos, póngase en contacto con su distribuidor o proveedor para que le informe detalladamente.

Información sobre la eliminación en otros países no pertenecientes a la Unión Europea

Este símbolo sólo es válido en la Unión Europea.

Si desea desechar este producto, póngase en contacto con las autoridades locales o con su distribuidor para que le informen sobre el método correcto de eliminación.

Indice

Precauzioni di sicurezza.....	58	Manutenzione dell'asciugacapelli.....	63
Identificazione parti.....	61	Risoluzione dei problemi.....	65
Modalità di utilizzo dell'asciugacapelli...	62	Specifiche.....	66
Informazioni sul nanoe™	62		

Grazie per aver acquistato questo prodotto Panasonic.
Prima di utilizzare questa unità, leggere le presenti istruzioni per intero e conservarle per eventuale consultazione futura.

Informazioni

- Questo dispositivo può essere utilizzato da bambini di età pari o superiore a 8 anni e da persone con capacità fisiche, sensoriali o mentali ridotte, o prive di esperienza e delle necessarie conoscenze, soltanto sotto supervisione o dietro istruzioni relative all'uso sicuro del dispositivo e a condizione che ne comprendano i relativi rischi. Tenere fuori dalla portata dei bambini. Senza supervisione, i bambini non devono effettuare operazioni di pulizia e manutenzione del dispositivo.
- Quando si utilizza l'asciugacapelli in bagno, scollegarlo immediatamente dopo l'uso, poiché la vicinanza con l'acqua costituisce un rischio anche quando l'asciugacapelli è spento.
- Per una maggior protezione, si consiglia di installare un dispositivo di corrente residua (RCD) con una corrente residua nominale non superiore a 30 mA nel circuito elettrico che alimenta la corrente in bagno. Per ulteriori informazioni, rivolgersi al proprio impiantista.



- questo simbolo sull'asciugacapelli indica “Non utilizzare l'asciugacapelli vicino all'acqua”. Non utilizzare l'asciugacapelli in prossimità di vasche da bagno, docce o altri recipienti contenenti acqua.
- Se il cavo di alimentazione risulta danneggiato, la sostituzione deve essere eseguita dal produttore, da un suo tecnico per l'assistenza o da personale qualificato dello stesso livello per evitare possibili rischi.

nanoe™ è un marchio commerciale della Panasonic Corporation.
nanoe™ è una nanoparticella di ione rivestita di particelle d'acqua.

Precauzioni di sicurezza

Per ridurre il rischio di lesioni, decesso, scosse elettriche, incendi, malfunzionamenti e danni ad apparecchiature o a oggetti, osservare sempre le precauzioni di sicurezza seguenti.

Spiegazione dei simboli

I simboli seguenti sono utilizzati per classificare e descrivere il livello di rischio, di lesioni e di danni a oggetti causati in caso di mancato rispetto delle indicazioni e di uso improprio.



AVVERTENZA

Denota un rischio potenziale che potrebbe portare a gravi lesioni o al decesso.



ATTENZIONE

Denota un rischio che potrebbe provocare lesioni di minore entità.

I simboli seguenti sono utilizzati per classificare e descrivere il tipo di istruzioni da osservare.



Questo simbolo è utilizzato per avvisare gli utenti di una determinata procedura operativa da non eseguire.



Questo simbolo è utilizzato per avvisare gli utenti di una determinata procedura operativa da seguire per consentire il funzionamento sicuro dell'unità.



AVVERTENZA



Non conservare alla portata di bambini e neonati. Non lasciare che ci giochino.

- Ciò può causare ustioni, scosse elettriche o lesioni.



Non modificare, smontare o riparare.

- Ciò potrebbe causare scintille o infortuni dovuti al funzionamento anomalo.

Contattare un centro di assistenza autorizzato per la riparazione.



Non danneggiare, modificare, né piegare, tirare o attorcigliare il cavo.

Inoltre, non collocare oggetti pesanti sul cavo, né schiacciarlo.

- Si potrebbero causare scosse elettriche o incendi a causa di un corto circuito.



Non utilizzare con il cavo arrotolato.

- Ciò potrebbe causare incendi o scosse elettriche.



Non avvolgere il cavo intorno al corpo principale quando si ripone l'apparecchio.

- Così facendo potrebbe spezzarsi il filo all'interno del cavo per via del peso, e si potrebbero causare scosse elettriche o incendi dovuti a cortocircuiti.

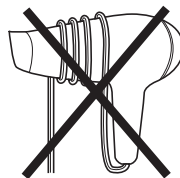



AVVERTENZA



Non utilizzare se la spina di alimentazione o il cavo sono danneggiati o caldi.

- In tal caso si rischiano ustioni, scosse elettriche o incendi dovuti a cortocircuiti.



Non utilizzare l'apparecchio se la spina di alimentazione si muove liberamente all'interno della presa elettrica.

- In tal caso si rischiano ustioni, scosse elettriche o incendi dovuti a cortocircuiti.



Non collegare né scollegare la spina di alimentazione da una presa a muro con le mani bagnate.

- Si potrebbero causare scosse elettriche o lesioni.



Non utilizzare l'apparecchio con le mani bagnate.

- Si potrebbero causare scosse elettriche o incendi a causa di un corto circuito.



Non lasciare l'area con l'interruttore principale acceso.

- Si potrebbero provocare incendi.



Non riporre l'apparecchio in bagno o in luoghi con elevata percentuale di umidità. Inoltre, non collocarlo in un punto da cui potrebbe gocciolare acqua (ad esempio sopra il mobiletto porta lavabo).

- Ciò potrebbe causare scosse elettriche o incendi.



Non ostruire e non inserire forcelle per capelli o corpi estranei nella presa d'aria, nell'uscita d'aria o nell'uscita nanoe™.

- Ciò potrebbe causare incendi, scosse elettriche o ustioni.



Non utilizzare in prossimità di materiali infiammabili (come alcool, benzina, diluenti, spray, prodotti per la cura dei capelli o solventi per smalto).

- Ciò potrebbe causare un'esplosione o incendi.



Non immergere l'apparecchio nell'acqua. Non utilizzare l'asciugacapelli vicino all'acqua.

- Ciò potrebbe causare scosse elettriche o incendi.

Nel caso di un'anomalia o di un guasto, interrompere immediatamente l'uso e rimuovere la spina di alimentazione.

- Altrimenti, si potrebbero causare incendi, scosse elettriche o lesioni.



<Casi di anomalie o guasti>

• **Non viene emessa aria**

• **Sporadicamente l'apparecchio si arresta**

• **La parte interna diventa incandescente ed emette fumo**

- Rivolgersi immediatamente a un centro di assistenza autorizzato per un controllo o una riparazione.



Inserire la spina direttamente nella presa elettrica: non utilizzare prolungh.

- Altrimenti, si potrebbero causare incendi o scosse elettriche.



Inserire completamente la spina di alimentazione.

- Altrimenti, si potrebbero causare incendi o scosse elettriche.



Verificare sempre che l'asciugacapelli sia alimentato da una fonte elettrica il cui voltaggio corrisponda a quello indicato sull'apparecchio.

- Altrimenti, si potrebbero causare incendi, scosse elettriche o ustioni.



AVVERTENZA

Se si notano scintille intorno all'uscita d'aria durante il funzionamento in modalità aria molto calda, interrompere l'utilizzo e rimuovere la lanugine dall'uscita d'aria e dalla presa d'aria.



- La mancata osservanza di tale accorgimento potrebbe causare ustioni o incendi.

Dopo l'uso **SPEGNERE** sempre l'interruttore principale e scollegare la spina di alimentazione dalla presa elettrica.



- La mancata osservanza di tale istruzione potrebbe causare incendi o ustioni.

Scollegare la spina di alimentazione afferrando questa invece di tirare il cavo.



- Altrimenti potrebbe spezzarsi il filo all'interno del cavo e si potrebbero causare ustioni, scosse elettriche o incendi dovuti a cortocircuiti.

Pulire regolarmente la spina di alimentazione per evitare l'accumulo di polvere.



- Altrimenti si possono causare incendi a causa di un mancato isolamento dovuto all'umidità.
Scollegare la spina di alimentazione e strofinarla con un panno asciutto.



ATTENZIONE

Non riporre l'apparecchio con il cavo attorcigliato.



- Così facendo potrebbe spezzarsi il filo all'interno del cavo per via del peso, e si potrebbero causare scosse elettriche o incendi dovuti a cortocircuiti.



Non farlo cadere né sottoporlo a urti.

- Ciò potrebbe causare scosse elettriche o scintille.



Non utilizzare se la presa d'aria è danneggiata.

- Si rischia di impigliare i capelli nella presa d'aria e di danneggiarli.



Non toccare l'uscita d'aria, il beccuccio standard, il beccuccio per asciugatura rapida e il diffusore poiché diventeranno molto caldi.

- Ciò può causare ustioni.



Non utilizzare su bambini o neonati.

- Ciò può causare ustioni.



Non utilizzare mai l'asciugacapelli senza filtro.

- Si rischia di impigliare i capelli nella presa d'aria e di danneggiarli.



Non immergere il filtro nell'acqua.

- Ciò potrebbe causare incendi o scosse elettriche.



Fare attenzione al punto in cui si indirizza l'asciugacapelli e mantenere una distanza di almeno 10 cm fra i capelli e la presa d'aria.

- Si rischia di impigliare i capelli nella presa d'aria e di danneggiarli.



Mantenere una distanza di oltre 3 cm tra l'uscita d'aria e i capelli.

- Altrimenti si rischia di bruciare i capelli.



Utilizzare esclusivamente per l'asciugatura e l'acconciatura di capelli. (Non utilizzare su animali domestici o per asciugare abiti, calzature, ecc.)

- La mancata osservanza di tale istruzione potrebbe causare incendi o ustioni.

► Note

- L'asciugacapelli è dotato di un dispositivo di protezione automatico contro il surriscaldamento. Se l'asciugacapelli si surriscalda, verrà attivata la modalità aria fredda. In tal caso, spegnere l'asciugacapelli e scollegarlo dalla presa elettrica. Lasciarlo raffreddare per alcuni minuti prima di riutilizzarlo. Prima di riaccenderlo, verificare che nelle prese e nelle uscite d'aria non siano presenti lanugine, capelli e così via.
- Durante l'utilizzo dell'asciugacapelli è possibile notare un odore caratteristico causato dall'ozono generato, non pericoloso per il corpo umano.

Identificazione parti

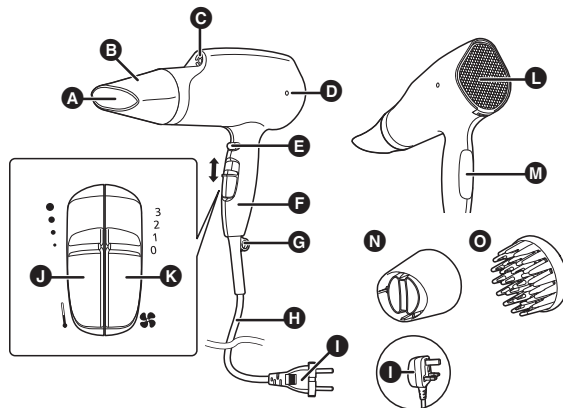

- A** Uscita d'aria
- B** Beccuccio standard
- C** Uscita nanoe™
- D** Spia nanoe™
- E** Tasto aria fredda
- F** Impugnatura
- G** Anello per appendere
- H** Cavo
- I** Spina di alimentazione (La forma della spina di alimentazione cambia a seconda delle zone).

- J** Selettore temperatura (|)
 - : Hot (Aria molto calda)
 - : Warm (Aria calda)
 - : Healthy (Aria tiepida)
 - : Cool (Aria fredda)
- K** Interruttore principale ()
 - 3: Turbo (Flusso d'aria molto forte)
 - 2: Dry (Flusso d'aria forte)
 - 1: Set (Flusso d'aria delicato)
 - 0: Off (Spento)
- L** Presa d'aria
- M** Pannello di carica nanoe™
- N** Beccuccio per asciugatura rapida
- O** Diffusore

► Beccuccio per asciugatura rapida

Per asciugare rapidamente i capelli

Fissare il beccuccio per asciugatura rapida in modo che l'uscita d'aria sia verticale.

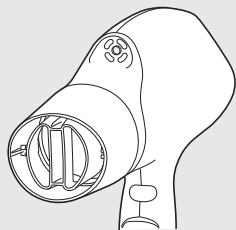

► Beccuccio standard

Per un'acconciatura di precisione

► Diffusore

Per dare volume ai capelli e modellarli

Modalità di utilizzo dell'asciugacapelli

Prima dell'uso verificare sempre che il filtro sia fissato saldamente.

1 Selezionare la temperatura del flusso dell'aria con il selettore temperatura (Ⓢ).

2 Selezionare l'intensità del flusso dell'aria con l'interruttore principale (Ⓚ).

► Note

- Se si tiene premuto il tasto aria fredda l'aria rimane fredda.
- Si produce nanoe™ se l'interruttore principale (Ⓚ) si trova nelle posizioni da 1 a 3.
- Il nanoe™ non è visibile a occhio nudo.
- Per non danneggiare i capelli, impostare l'interruttore su "1: Set (Flusso d'aria delicato)" prima dell'uso.

- Potrebbero fuoriuscire gocce d'acqua dall'uscita nanoe™ (Ⓢ) durante l'uso ma non si tratta di un malfunzionamento.
- Potrebbe avvertirsi un ronzio in corrispondenza dell'uscita nanoe™ (Ⓢ). Si tratta del tipico rumore del rilascio di nanoe™ e non di un malfunzionamento.
- L'effetto del nanoe™ potrebbe non avere alcuna efficacia per le seguenti persone. Persone con capelli crespi, capelli ricci e robusti, capelli molto lisci, capelli corti o capelli stirati con trattamento permanente nel corso degli ultimi tre o quattro mesi.

Informazioni sul nanoe™

Cos'è il nanoe™?

(Sistema di produzione di nanoe™: Produzione ad alto voltaggio)

Il nanoe™ è costituito da piccole particelle d'acqua caricate ed è prodotto applicando voltaggio elevato per scindere l'acqua. Il suo diametro è inferiore a 1/100 di vapore e non è visibile a occhio nudo.

Il nanoe™ viene generato raccogliendo acqua nell'aria e in alcuni casi, a seconda dell'ambiente, potrebbe essere difficile da produrre. (È ad esempio difficile raccogliere acqua dall'aria se la temperatura è bassa e il tasso di umidità è elevato).

Come agisce

Normalmente i capelli presentano proprietà che li rendono inclini a caricarsi positivamente con l'elettricità. Queste proprietà attirano nanoe™ umidificanti con forte carica negativa che penetrano nei capelli e svolgono un'azione idratante. Inoltre, rendono il capello leggermente acido, chiudono la cuticola e mantengono i capelli forti, sani e docili al pettine.

Pannello di carica nanoe™

L'azione costante del nanoe™ carica negativamente i capelli. Di conseguenza il nanoe™ e i capelli caricati negativamente si respingono reciprocamente e il nanoe™ non riesce a penetrare nei capelli.

Con il Sistema di caricamento nanoe™, semplicemente afferrando il pannello insieme all'impugnatura, la carica negativa accumulata sui capelli viene liberata.

In questo modo, il nanoe™ riesce a penetrare nei capelli, idratandoli dalla radice alle punte.

Manutenzione dell'asciugacapelli

- **SPEGNERE** l'interruttore principale e scollegare la spina di alimentazione dalla presa elettrica. (Tranne nel caso in cui vengono eseguiti interventi di manutenzione sull'uscita d'aria)

Come effettuare la manutenzione dell'asciugacapelli

Pulire l'alloggiamento esclusivamente con un panno morbido leggermente inumidito con acqua corrente o acqua corrente saponata.

► Note

- Non utilizzare diluente, benzina, alcol o altre sostanze chimiche.
 - Ciò potrebbe causare malfunzionamento, rotture/scolorimento delle parti, ecc.
- L'eventuale presenza di tracce di prodotti per capelli o di trucco sull'impugnatura o sul corpo dell'asciugacapelli potrebbe compromettere le parti in plastica, causare scolorimenti o rotture e malfunzionamento dell'apparecchio.

Manutenzione dell'uscita nanoe™

- Utilizzare i bastoncini cotonati disponibili in commercio. (Consigliamo di utilizzare quelli sottili in cotone indicati per i neonati).
- Questo tipo di manutenzione consente all'asciugacapelli di mantenere la produzione corretta di nanoe™ per lungo tempo.

1. Inumidire l'estremità del bastoncino cotonato con acqua corrente.
2. In fondo all'uscita nanoe™ è situata una piccola parte forata. Servendosi del bastoncino, strofinare delicatamente questa parte. Ripetere l'operazione per circa 5 volte.



Manutenzione del filtro

- Almeno una volta al mese, quando si nota accumulo di polvere, staccare il filtro dall'asciugacapelli e rimuovere la polvere utilizzando uno spazzolino o un aspiratore.
- Utilizzare uno degli spazzolini disponibili in commercio.

1. Tirare il gancio nella parte inferiore del filtro per staccarlo dal corpo dell'asciugacapelli.

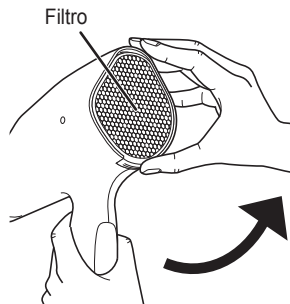

2. Rimuovere la polvere accumulata sul filtro e sulla presa d'aria.
 - Rimuovere la polvere accumulata sulla parte esterna del filtro utilizzando un aspiratore. Se non si riesce a rimuovere la polvere, utilizzare le dita per spingerla attraverso le griglie sottili della parte interna verso la piccola griglia metallica sulla parte esterna, ed eliminarla delicatamente con uno spazzolino.
 - Sempre servendosi dello spazzolino, eliminare la polvere dalla parte interna del filtro.
 - Utilizzando un aspiratore o spazzolino, eliminare delicatamente la polvere accumulata sulla presa d'aria.
 - Se si strofina con le unghie, il filtro potrebbe lacerarsi. Si consiglia pertanto di utilizzare uno spazzolino.

3. Fissare saldamente il filtro, iniziando dalla parte superiore.
 - Continuare a premere finché non si avverte lo scatto del gancio superiore e di quello inferiore.

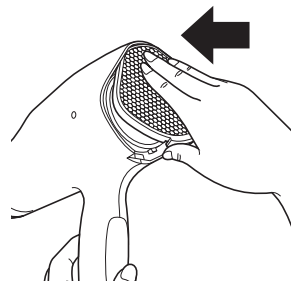

Manutenzione dell'uscita d'aria

- L'asciugacapelli dovrebbe essere inserito nella presa di corrente soltanto in caso di interventi di manutenzione per l'uscita d'aria.
- Utilizzare uno degli spazzolini disponibili in commercio.
- Posizionare il selettore temperatura su "Freddo" e soffiare via la polvere mentre si strofina la parte con lo spazzolino.
- Durante gli interventi di manutenzione, non ostruire la presa d'aria con le mani ecc.
- Fare attenzione quando si utilizza l'asciugacapelli per la prima volta dopo la manutenzione poiché potrebbe fuoriuscire polvere, ecc.

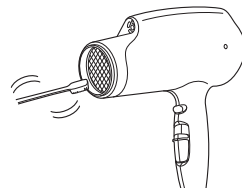

Strofinare per rimuovere eventuali residui di polvere, capelli, ecc. che ostruiscono la griglia.

Risoluzione dei problemi

Problema	Possibile causa	Azione
<p>Passa spesso dalla modalità "Aria fredda" alla modalità "Aria calda" o sono visibili scintille all'interno del corpo. (Queste scintille sono causate dall'interruttore del termostato, il dispositivo di protezione, e non indicano quindi un malfunzionamento).</p> <p>L'aria è eccessivamente calda.</p>	<p>▶ Si è accumulata lanugine sulla presa d'aria e sull'uscita d'aria.</p> <p>▶ Capelli o altro ostruiscono la presa d'aria.</p>	<p>▶ Rimuovere la lanugine accumulatasi.</p> <p>▶ Non ostruire la presa d'aria.</p>
<p>La spina di alimentazione è eccessivamente calda.</p>	<p>▶ Il collegamento alla presa di corrente è lento.</p>	<p>▶ Utilizzare una presa di corrente adatta alla spina.</p>
<p>Si producono scintille all'interno dell'uscita nanoe™.</p> <p>Si avverte rumore in corrispondenza dell'uscita nanoe™ (scricchiolio).</p>	<p>▶ Anomalia causata da un elettrodo sporco (parte forata).</p>	<p>▶ Effettuare la manutenzione dell'uscita nanoe™.</p>

Se nonostante tali accorgimenti non si riesce a risolvere i problemi, contattare il negozio presso il quale è stata acquistata l'unità o un centro di assistenza Panasonic per la riparazione.

Specifiche

Nome del prodotto	Asciugacapelli		
Modello del prodotto	EH-NA65		
Alimentazione	220 V ~ 50-60 Hz	230 V ~ 50-60 Hz	240 V ~ 50-60 Hz
Consumo di energia	1700 W	1850 W	2000 W
Accessori	Beccuccio standard, beccuccio per asciugatura rapida, diffusore		
Rumore acustico nell'aria	senza beccuccio : 80 (dB(A) re 1pW)		

Il prodotto è progettato solo per uso domestico.

Informazioni per gli utenti sullo smaltimento di apparecchiature elettriche ed elettroniche obsolete (per i nuclei familiari privati)



Questo simbolo sui prodotti e/o sulla documentazione di accompagnamento significa che i prodotti elettrici ed elettronici usati non devono essere mescolati con i rifiuti domestici generici.

Per un corretto trattamento, recupero e riciclaggio, portare questi prodotti ai punti di raccolta designati, dove verranno accettati gratuitamente. In alternativa, in alcune nazioni potrebbe essere possibile restituire i

prodotti al rivenditore locale, al momento dell'acquisto di un nuovo prodotto equivalente.

Uno smaltimento corretto di questo prodotto contribuirà a far risparmiare preziose risorse ed evitare potenziali effetti negativi sulla salute umana e sull'ambiente, che potrebbero derivare, altrimenti, da uno smaltimento inappropriato. Per ulteriori dettagli, contattare la propria autorità locale o il punto di raccolta designato più vicino. In caso di smaltimento errato di questo materiale di scarto, potrebbero venire applicate delle penali, in base alle leggi nazionali.

Per gli utenti aziendali nell'Unione Europea

Qualora si desideri smaltire apparecchiature elettriche ed elettroniche, contattare il rivenditore o il fornitore per ulteriori informazioni.

Informazioni sullo smaltimento in nazioni al di fuori dell'Unione Europea

Questo simbolo è valido solo nell'Unione Europea.

Qualora si desideri smaltire questo prodotto, contattare le autorità locali o il rivenditore e chiedere informazioni sul metodo corretto di smaltimento.

MEMO

Panasonic Corporation
<http://panasonic.net/>
© Panasonic Corporation 2013