

# Panasonic®

## Operating Instructions (Mono bloc) Air-to-Water Heatpump System

Model No.  
Mono bloc Unit  
**WH-MXC09D3E8**  
**WH-MXC12D9E8**



### ENGLISH

Before operating the unit, read these operating instructions thoroughly and keep them for future reference.  
Before operating the unit, make sure the installation has been carried out correctly by authorized dealer correctly and precisely following the installation instructions given.

2 ~ 11

### FRANÇAIS

Avant d'utiliser l'appareil, lisez ce mode d'emploi dans son intégralité et conservez-le pour toute référence ultérieure.  
Avant de faire fonctionner l'unité, assurez-vous que l'installation a été correctement réalisée par un revendeur agréé et dans le strict respect des consignes d'installation fournies.

12 ~ 21

### ESPAÑOL

Antes de utilizar la unidad, sírvase leer atentamente estas instrucciones de funcionamiento y conservarlas como futuro elemento de consulta.

Antes de operar la unidad asegúrese de que la instalación haya sido realizada correctamente por un instalador autorizado, siguiendo de forma correcta y precisa las instrucciones de instalación dadas.

22 ~ 31

### DEUTSCH

Bevor Sie das Gerät in Betrieb nehmen, lesen Sie bitte diese Bedienungsanleitung aufmerksam durch und bewahren Sie sie für die künftige Verwendung auf.

Vor der Inbetriebnahme dieses Geräts ist sicherzustellen, dass die Montage durch einen autorisierten Händler fachgerecht entsprechend der Installationsanleitung durchgeführt wurde.

32 ~ 41

### ITALIANO

Prima di utilizzare l'unità si prega di leggere attentamente le istruzioni e di conservare questo opuscolo per potervi fare riferimento in futuro.

Prima di far funzionare l'unità, assicurarsi che l'installazione sia stata eseguita correttamente da un rivenditore autorizzato e seguendo precisamente le istruzioni date per l'installazione.

42 ~ 51

### NEDERLANDS

Lees voor u het apparaat gebruikt deze gebruiksaanwijzing grondig en bewaar deze voor toekomstig gebruik.  
Controleer, voor u de unit in gebruik neemt, dat de installatie goed is uitgevoerd door een officiële dealer en dat dat nauwkeurig is gedaan volgens de verstrekte instructies voor de installatie.

52 ~ 61

### PORTUGUÊS

Antes de ligar a unidade, leia cuidadosamente este manual de utilização e guarde-o para futura referência.

Antes de colocar a unidade em funcionamento, certifique-se que a instalação foi feita correctamente por um fornecedor autorizado e que seguiu com precisão as instruções de instalação dadas.

62 ~ 71

### ΕΛΛΗΝΙΚΑ

Προτού θέσετε τη μονάδα σε λειτουργία, διαβάστε προσεκτικά αυτές τις οδηγίες χρήσης και φυλάξτε τις για μελλοντική αναφορά.  
Πριν θέσετε σε λειτουργία τη μονάδα, βεβαιωθείτε ότι η εγκατάσταση έχει διεξαχθεί κανονικά από εξουσιοδοτημένο αντιπρόσωπο, ο οποίος έχει ακολουθήσει σωστά και πιστά τις δοθείσες οδηγίες.

72 ~ 81

### БЪЛГАРСКИ

Преди да задействате климатика, прочетете внимателно инструкциите за употреба и ги запазете за бъдещи справки.  
Преди да използвате устройството се уверете, че монтажът е извършен правилно и прецизно от оторизиран дилър, като са спазвани инструкциите за монтаж.

82 ~ 91



© Panasonic HA Air-Conditioning (M) Sdn. Bhd. 2011.  
Unauthorized copying and distribution is a violation of law.

F568065

# CONSIGNES DE SÉCURITÉ

Nous vous remercions d'avoir porté votre choix sur un produit Panasonic

## TABLE DES MATIÈRES

### CONSIGNES DE SÉCURITÉ

12~13

### TÉLÉCOMMANDE

14~18

### UNITÉ MONO BLOC

19

### DÉPANNAGE

20

### INFORMATIONS

21

### REMARQUE

Les illustrations de ce mode d'emploi sont fournies à titre d'exemple uniquement et peuvent présenter des différences par rapport à l'appareil proprement dit. Celui-ci peut être modifié sans préavis à des fins d'amélioration.

### CONDITION D'UTILISATION

#### Température de sortie d'eau (°C)

CHAUFFAGE	Max.	55
	Min.	25
REFROIDISSEMENT	Max.	20
	Min.	5

#### Température ambiante (°C)

CHAUFFAGE	Max.	35
	Min.	-20
REFROIDISSEMENT	Max.	43
	Min.	16

**ATTENTION:** Si la température extérieure sort de la plage de températures ci-dessus, la capacité thermique chutera de façon importante et il se peut que l'unité mono bloc s'arrête pour le contrôle de protection. La PAC redémarrera automatiquement après une courte durée, quand la température extérieure sera à nouveau comprise dans la plage limite de fonctionnement.

- **La pompe à chaleur air-eau (mono bloc) Panasonic** est un système conçu pour être combiné avec le réservoir Panasonic. Si un réservoir d'une autre marque que Panasonic est utilisé avec le **système de pompe à chaleur air-eau, (mono bloc)**, Panasonic ne peut garantir ni le bon fonctionnement ni la fiabilité du système.
- Ce manuel décrit comment utiliser le système de pompe à chaleur.
- Pour le fonctionnement d'autres systèmes tels que le réservoir d'eau, le radiateur, le contrôleur thermique externe et le chauffage au sol, référez-vous aux modes d'emploi de leurs fabricants respectifs.

Pour éviter des blessures corporelles sur vous-même et sur les autres ou des dégâts matériels, respectez les instructions ci-dessous. Tout dysfonctionnement dû au non-respect des instructions peut occasionner des nuisances ou des dégâts dont la gravité est classée comme décrit ci-après:



#### AVERTISSEMENT

Ce symbole signale la présence d'un danger pouvant provoquer des blessures graves ou mortelles.



#### ATTENTION

Ce symbole signale la présence d'un danger pouvant provoquer des blessures corporelles ou des dégâts matériels.

Les instructions à respecter sont classées d'après les symboles suivants:



Ce symbole désigne une action **INTERDITE**.



Ces symboles désignent des actions **OBLIGATOIRES**.



#### AVERTISSEMENT

### UNITÉ MONO BLOC



Cet appareil n'est pas conçu pour être utilisé par des personnes (y compris les enfants) aux capacités physiques, sensorielles ou mentales diminuées, ou manquant d'expérience ou de connaissances, sauf si une personne responsable de leur sécurité leur a expliqué le fonctionnement de l'appareil et les garde sous surveillance. Les enfants doivent être supervisés afin qu'ils ne jouent pas avec l'appareil.

Veillez consulter un revendeur agréé ou un spécialiste pour le nettoyage des pièces internes et pour la réparation, l'installation, le retrait et la réinstallation de l'unité. Une installation et une manipulation incorrectes pourraient occasionner des fuites, un choc électrique ou un incendie.



N'installez pas l'appareil dans une atmosphère potentiellement explosive ou inflammable. Sinon, il y a un risque d'incendie.

N'insérez jamais vos doigts ou des objets dans l'unité mono bloc, les parties tournantes peuvent causer des blessures.



Ne touchez pas l'unité mono bloc au cours d'un orage, cela pourrait provoquer un choc électrique.

Ne vous asseyez pas et ne montez pas sur l'unité, vous risquez de tomber accidentellement.





## AVERTISSEMENT

### ALIMENTATION



N'utilisez pas de cordon modifié, de raccords, de rallonge ou de cordon non spécifié afin d'éviter une surchauffe et un incendie.



Pour éviter une surchauffe, un incendie ou un choc électrique :

- Ne partagez pas la prise d'alimentation avec un autre appareil.
- N'utilisez pas l'unité avec des mains mouillées.
- Ne pas plier excessivement la fiche électrique.



Si le cordon d'alimentation est endommagé, il doit être remplacé par le fabricant, par un de ses techniciens ou par une personne qui possède des qualifications équivalentes afin d'éviter tout risque.

Cette unité est équipée d'un disjoncteur de courant résiduel (RCCB). Il est fortement conseillé de faire contrôler le fonctionnement du RCCB après l'installation et périodiquement après l'entretien ou la maintenance par un revendeur agréé afin de garantir son bon fonctionnement. Sinon, il y a un risque de choc électrique ou d'incendie en cas de dysfonctionnement.

Il est fortement conseillé d'installer un dispositif à courant résiduel (DCR) sur le site afin d'éviter un choc électrique ou un incendie.

Cesser d'utiliser le produit lorsqu'une anomalie ou défaillance quelconque se produit et débrancher la fiche d'alimentation ou mettre hors tension l'interrupteur et le disjoncteur. (Risque de fumée/feu/choc électrique)

Exemples d'anomalie ou défaillance

- L'RCCB s'arrête de lui-même.
- Une odeur de brûlé, un bruit anormal, ou des vibrations sonores sont observés durant le fonctionnement de l'unité.
- L'eau chaude continue à sortir de l'unité.

Contactez immédiatement votre revendeur local pour l'entretien/réparation.

Il est conseillé de porter des gants pendant la maintenance ou l'entretien afin d'éviter tout risque.



Cet équipement doit être raccordé à la terre afin d'éviter un choc électrique ou un incendie.



Prévenez les chocs électriques coupant l'alimentation :  
- Avant le nettoyage ou l'entretien.

Cet appareil convient à de multiples usages. Tous les circuits d'alimentation électrique doivent être coupés avant toute intervention sur les bornes de l'unité, afin d'éviter tout choc électrique, brûlure ou blessure mortelle.



## ATTENTION

### UNITÉ MONO BLOC



N'installez pas l'unité à proximité d'un équipement combustible ou dans une salle de bains. Sinon, il y a un risque de choc électrique ou d'incendie.

Ne pas toucher le tuyau de refoulement de l'eau pendant le fonctionnement.

Ne posez rien sur ou sous l'unité.

Ne touchez pas l'ailette pointue d'aluminium, les parties pointues peuvent causer des dommages.



Assurez-vous que le tuyau de vidange est correctement raccordé. Sinon, une fuite peut se produire.

Après une longue période d'utilisation, assurez-vous que le support d'installation n'est pas détérioré afin d'éviter une chute de l'unité.

### TÉLÉCOMMANDE



Ne laissez pas la télécommande se mouiller. Sinon, elle peut provoquer des dysfonctionnements.

Ne pas appuyer sur les boutons de la télécommande avec des objets durs ou pointus. Vous pourriez endommager l'unité.

Ne pas nettoyer la télécommande avec de l'eau, du benzène, du solvant ou de la poudre à récurer.

N'inspectez pas ni réparez la télécommande par vous-même. Veuillez consulter un revendeur agréé. Sinon, elle peut endommager ou mal fonctionner.

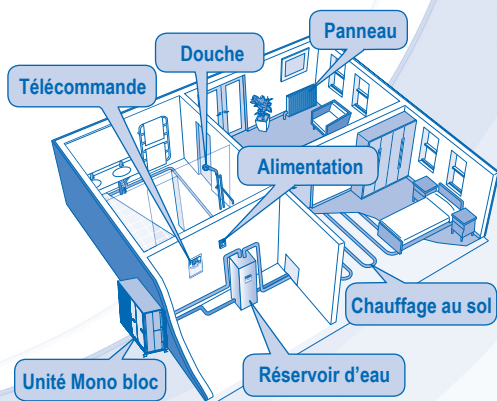

# TÉLÉCOMMANDE

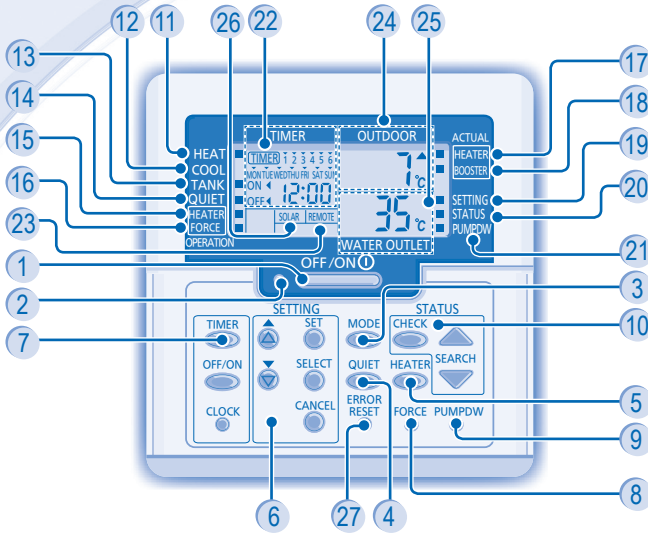

- Il est possible que certaines fonctions décrites dans ce manuel ne soient pas applicables à votre unité.
- Consultez votre revendeur agréé le plus proche pour en savoir plus.
- En fonctionnement normal, les touches ,  et  sont inactives.



- |    |  |    |   |
|----|--|----|---|
| 1  | Touche de marche/arrêt (OFF/ON)                      | 14 | Voyant de MARCHE/ARRÊT du mode silencieux                                   |
| 2  | DEL de fonctionnement                                | 15 | Voyant Activé/Désactivé du chauffage de secours                             |
| 3  | Touche de mode de fonctionnement                     | 16 | Voyant de MARCHE/ARRÊT de la demande de chauffage forcé                     |
| 4  | Touche de fonctionnement silencieux                  | 17 | Voyant de MARCHE/ARRÊT de fonctionnement effectif du chauffage de secours   |
| 5  | Touche d'activation du chauffage de secours          | 18 | Voyant de MARCHE/ARRÊT de fonctionnement effectif du chauffage de démarrage |
| 6  | Touches de mode de réglage du système                | 19 | Voyant de MARCHE/ARRÊT du mode de réglage du système                        |
| 7  | Touche de groupe de réglage de la minuterie          | 20 | Voyant de MARCHE/ARRÊT du mode de contrôle de l'état du système             |
| 8  | Touche de mode de chauffage forcé                    | 21 | Voyant de MARCHE/ARRÊT du mode de pumpdown du système                       |
| 9  | Touche de mode d'évacuation du système               | 22 | Affichage du réglage Horloge/Minuterie                                      |
| 10 | Touches de mode de contrôle de l'état du système     | 23 | Panneau connecté du contrôleur thermo externe                               |
| 11 | Voyant de MARCHE/ARRÊT du mode chauffage             | 24 | Affichage de la température ambiante extérieure                             |
| 12 | Voyant OFF/ON (MARCHE/ARRÊT) du mode refroidissement | 25 | Affichage de la température de sortie d'eau                                 |
| 13 | Voyant de MARCHE/ARRÊT du mode réservoir             | 26 | Affichage solaire   |
|    |  | 27 | Touche de réinitialisation d'erreur   |

## PRÉPARATION DE LA TÉLÉCOMMANDE

### Réglage du jour et de l'heure

1. Appuyez sur .
2. Appuyez sur  ou  pour régler le jour.
3. Appuyez sur  pour confirmer.
4. Répétez les étapes 2 et 3 pour régler l'heure.

### Remarques:

- Le jour et l'heure doivent être réglés:
  - Au premier démarrage de l'unité.
  - Au redémarrage de l'unité après une longue période d'arrêt.
- L'heure réglée sera l'heure standard pour toutes les opérations de la minuterie.

## CONFIGURATION DES FONCTIONS SPÉCIALES

- Après l'installation initiale, vous pouvez ajuster les réglages manuellement. Le réglage initial reste actif jusqu'à sa modification par l'utilisateur.
- La télécommande peut être utilisée pour plusieurs installations. Il est possible que certaines fonctions ne soient pas applicables à votre unité.
- Assurez-vous que le voyant LED de fonctionnement est éteint (OFF) avant de réaliser le réglage.

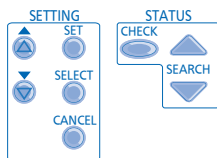
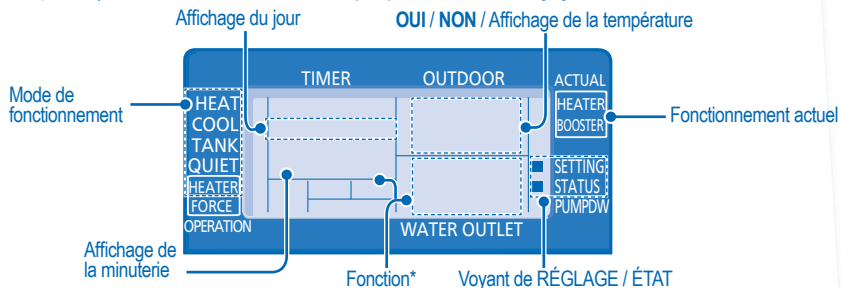

### SÉLECTIONNEZ LES FONCTIONS ET RÉGLEZ LE MINUTEUR À VOTRE CONVENANCE

- Appuyez simultanément sur et pendant 5 secondes pour entrer en mode de réglage spécial. Le voyant « RÉGLAGE » et « ÉTAT » est ACTIVÉ.
- Appuyez sur ou pour naviguer entre les fonctions.
- Appuyez sur pour entrer dans la fonction.
- Appuyez sur ou pour activer la fonction **OUI** ou désactiver la fonction **NON**, ou réglez la date et l'heure de votre choix.
- Appuyez sur pour confirmer.

Fonction *	Mode de fonctionnement/ Fonctionnement actuel	Description
con	ro oñ	Contrôleur thermique externe (OUI / NON) Pour définir une connexion avec le contrôleur thermique externe.
con	TANK	Connexion du réservoir (OUI / NON) Pour définir une connexion avec le réservoir.
Pr-y	SOLAR	Priorité solaire (OUI / NON) Pour choisir l'utilisation du solaire pour chauffer le réservoir d'eau.
Pr-y	HEAT	Priorité chauffage (OUI / NON) Pour choisir la pompe à chaleur uniquement pour le côté chauffage en mode CHAUFFAGE + RÉSERVOIR.
int	HEAT	Réglage de l'intervalle de chauffe du chauffage Pour régler le minuteur du chauffage en mode CHAUFFAGE + RÉSERVOIR (0,5 heure ~ 10 heures).
int	TANK	Réglage de l'intervalle de chauffe du réservoir Pour régler le minuteur du réservoir en mode CHAUFFAGE + RÉSERVOIR (5 minute ~ 1 heure 35 minutes).
dl-y	BOOSTER	Réglage de l'heure de retard du chauffage de démarrage Pour régler la minuterie de retard du chauffage de démarrage en position de marche (ON) si la température du réservoir n'est pas atteinte (20 minutes ~ 1 heure 35 minutes).
Fun	StrL	Stérilisation (OUI / NON) Pour régler la stérilisation, si nécessaire.
Str		Définition du jour et de l'heure de la stérilisation Pour régler le minuteur pour la stérilisation (une fois par semaine seulement).
bo i	StrL	Réglage de la température de stérilisation Pour régler la température pour la fonction de stérilisation (40°C ~ 75°C).
oPr	Str	Temps continu de stérilisation Pour régler le minuteur de façon à maintenir la température de chauffage afin de terminer la fonction de stérilisation (5 minutes ~ 1 heure).



**ATTENTION**

Ne pas utiliser le système lors de la stérilisation pour éviter une surchauffe ou brûlure pendant la douche.

## FUNCTIONNEMENT DE BASE

OFF / ON 

### POUR METTRE L'APPAREIL SOUS/ HORS TENSION

- Lorsque l'unité est sur ON, le voyant DEL de fonctionnement est allumé et les températures actuelles de la sortie d'eau et de l'air l'extérieur sont indiquées sur l'écran de la télécommande.

MODE 

### POUR SÉLECTIONNER UN MODE DE FONCTIONNEMENT



#### • MODE CHAUFFAGE

- Pour ACTIVER ou DÉACTIVER le mode de chauffage de panneau / au sol.
- Dans ce mode, l'unité mono bloc va fournir la capacité de chauffage au système.

#### • MODE CHAUFFAGE + RÉSERVOIR

- Dans ce mode, l'unité mono bloc va fournir la capacité de chauffage au réservoir sanitaire et au système.
- Cette opération n'est pas utilisée si le réservoir d'eau sanitaire n'est pas installé.

#### • MODE RÉSERVOIR

- Pour ACTIVER ou DÉACTIVER le fonctionnement du réservoir sanitaire.
- Dans ce mode, l'unité mono bloc va fournir la capacité de chauffage au réservoir sanitaire.

#### • MODE DE REFRROIDISSEMENT

- Pour ACTIVER ou DÉACTIVER le fonctionnement du panneau.
- Dans ce mode, l'unité mono bloc fournira la capacité de refroidissement au système.

#### • MODE REFRROIDISSEMENT + RÉSERVOIR

- Dans ce mode, l'unité mono bloc fournira la capacité de refroidissement au système.
- L'unité mono bloc contrôlera la chaleur d'appoint dans le réservoir sanitaire.

QUIET 

### POUR UN ENVIRONNEMENT SILENCIEUX

- Cette opération réduit le bruit de l'unité mono bloc. Dans cette condition, cela peut provoquer une baisse de la capacité de chauffage/refroidissement.



HEATER 

### POUR ACTIVER LE CHAUFFAGE DE SECOURS

- Le chauffage de secours fournit une capacité de chauffage supplémentaire en cas de température extérieure très basse et ne peut être utilisé que lorsque l'unité intérieure est en mode chauffage quand il a été activé après avoir poussé cette touche.
- Le chauffage de secours est automatiquement ACTIVÉ lorsque les conditions de réglage sont remplies.
- Pour désactiver manuellement l'opération de chauffage, appuyez à nouveau sur la touche correspondante.



### MODE DE CONTRÔLE DE L'ÉTAT DU SYSTÈME

1. Appuyez sur  pendant 5 secondes pour entrer en mode de statut (STATUS).
2. Appuyez sur  ou  pour vérifier la température de l'eau d'entrée, la température du réservoir, la fréquence de fonctionnement du compresseur ou l'historique d'erreurs.

- Appuyez sur  pour sortir du mode de STATUT.
- Une fois le mode de statut (STATUS) activé, le voyant « STATUS » s'allume.
- Le mode de statut (STATUS) ne peut pas être activé lorsque le voyant « SETTING » est allumé.

- Il est vivement recommandé de contacter le revendeur agréé le plus proche pour changer la plage de température de l'eau.
- Utiliser la télécommande pour régler la plage de la température de sortie d'eau et de la température de l'air extérieur.

## MODE DE RÉGLAGE DU SYSTÈME

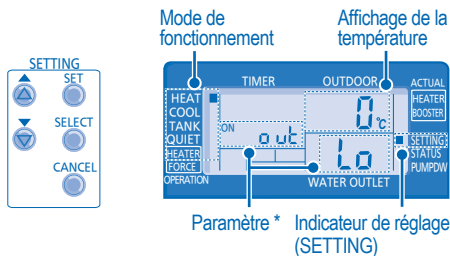

1. Appuyez sur **SET** pendant 5 secondes pour entrer en mode de réglage (SETTING). Le voyant « SETTING » s'allume.
  2. Appuyez sur **▲** ou sur **▼** pour choisir un paramètre.
  3. Après avoir sélectionné le paramètre désiré, appuyez sur **SELECT** pour entrer le paramètre.
  4. Appuyez sur **▲** ou sur **▼** pour définir la température désirée.
  5. Appuyez à nouveau sur **SET** pour confirmer le réglage.
- Répétez les étapes 2 à 5 pour définir les autres paramètres.

Mode de fonctionnement	Paramètre*	Description
HEAT	o ut Lo	Température réglée ambiante extérieure basse (-15°C ~ 15°C).
HEAT	o ut Hi	Température réglée ambiante extérieure haute (-15°C ~ 15°C).
HEAT	H 20 Lo	Température de sortie d'eau définie pour une température de l'air extérieur basse (25°C ~ 55°C).
HEAT	H 20 Hi	Température de sortie d'eau définie pour une température de l'air extérieur élevée (25°C ~ 55°C).
HEAT	OFF	Température définie pour l'arrêt (OFF) de l'opération de chauffage (5°C ~ 35°C).
HEATER	o ut ON	Température de l'air extérieur définie pour le démarrage (ON) de l'opération de chauffage (-15°C ~ 20°C).
COOL	5Et	Température de réglage de l'eau en mode refroidissement (5°C~20°C)
TANK	5Et	Température du réservoir sanitaire définie (40°C ~ 75°C).

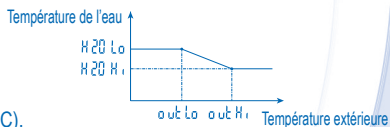

## RÉGLAGE DU RELAIS THERMIQUE DE LA TEMPÉRATURE DE L'EAU

1. Appuyez sur **SET** dans les 5 secondes.
- Répétez les étapes 3 à 5 pour régler la température de relais souhaitée (-5°C ~ 5°C).

### Remarques:

- Appuyez sur **CANCEL** ou attendez 30 secondes pour quitter le mode de réglage (SETTING).
- La température de réglage est mémorisée dans le système sur confirmation.
- Le mode « SETTING » ne peut pas être activé lorsque les voyants « PUMPDOWN » et « STATUS » sont allumés.

# RÉGLAGE DE LA MINUTERIE HEBDOMADAIRE

## Affichage de la minuterie

S'illumine lorsque l'opération de minuterie est sélectionnée

6 programmes différents peuvent être définis dans une journée (1 ~ 6)



Indique le jour sélectionné  
Indique le fonctionnement de la minuterie du jour suivant  
Heure à sélectionner (incrément de 10 minutes)  
Minuterie d'arrêt (OFF)  
Pour arrêter automatiquement l'unité

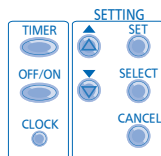

## Fonction

## Étape

Entrer en mode de minuterie

Appuyez sur .

Régler le jour et l'heure

- Appuyez sur ou pour sélectionner le jour de votre choix.
- Appuyez sur pour confirmer.
- "1" clignotera, appuyez sur pour régler le programme 1.
- Appuyez sur pour sélectionner la minuterie de DÉMARRAGE ou d'ARRÊT.
- Appuyez sur ou pour sélectionner l'heure de votre choix.  
Si vous souhaitez régler le minuteur en même temps que d'autres opérations, appuyez sur et .
- Appuyez sur pour confirmer le programme 1. Le jour sélectionné sera mis en évidence avec .  
• Après 2 secondes, l'affichage se déplacera au programme suivant.
- Répétez les étapes 4 à 7 pour régler les programmes 2 à 6.  
• Au cours de la configuration de la minuterie, si aucune touche n'est pressée dans les 30 secondes ou si la touche est pressée, le réglage à ce moment-là, est confirmé et la configuration de la minuterie est terminée.

Ajouter/modifier une minuterie

Répétez les étapes ci-dessus.

Désactiver la minuterie

Appuyez sur , puis appuyez sur .

Activer la minuterie

Appuyez sur , puis appuyez sur .

Vérifier la minuterie

- Appuyez sur .
- Appuyez sur ou jusqu'à ce que votre jour souhaité s'affiche, appuyez sur pour confirmer votre sélection.
- Appuyez sur ou pour vérifier les programmes réglés.

Annuler la minuterie

- Appuyez sur .
- Appuyez sur ou jusqu'à ce que votre jour souhaité s'affiche.
- Appuyez sur pour entrer dans le réglage des programmes.
- Appuyez sur ou jusqu'à ce que votre programme souhaité s'affiche.
- Appuyez sur pour annuler le programme.

## Remarques:

- Vous pouvez régler la minuterie pour chaque jour de la semaine (du lundi au dimanche), avec 6 programmes par jour.
- Lorsque l'appareil est allumé par la minuterie (TIMER), il utilisera la température déjà réglée pour contrôler la température de la sortie d'eau.
- Le même programme de minuterie ne peut pas être réglé dans la même journée.
- Vous pouvez également sélectionner des groupes de jours avec le même réglage de minuterie.
- Favorise les économies d'énergie en vous permettant de régler jusqu'à 6 programmes tous les jours.



# UNITÉ MONO BLOC

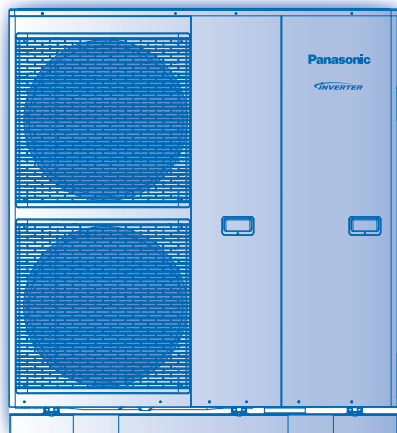

## UNITÉ MONO BLOC

En cas de panne d'alimentation électrique ou de défaillance de la pompe, vidanger le système (comme le suggère la figure ci-dessous).

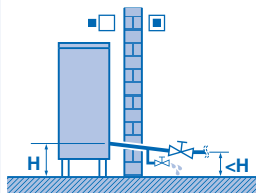

Quand l'eau est au repos à l'intérieur du système, la possibilité qu'il gèle peut se produire ce qui pourrait endommager le système.

- N'obstruez pas les événements d'admission et de sortie d'air sous peine de provoquer une baisse des performances ou une panne. Retirez les obstacles pour garantir la ventilation.
- En hiver, nettoyez et retirez la neige à proximité de l'unité mono bloc de façon à ce qu'elle n'obstrue pas les événements d'admission et de sortie d'air.

## FILTRE EXTERNE

- Nettoyez le filtre externe au moins une fois par an. Ne pas le faire pourrait résulter en un colmatage du filtre et par conséquent une panne du système. Veuillez consulter un revendeur agréé.

## INSPECTION

- Afin de garantir une performance optimale de l'appareil, des inspections saisonnières de l'appareil, du filtre externe et du câblage sur site doivent être effectuées à intervalles réguliers. Cet entretien doit être effectué par le revendeur agréé.
- Dégagez toute obstruction des événements d'admission et de sortie d'air de l'unité mono bloc.

## ⚠ PRÉPARATION EN CAS D'INUTILISATION PROLONGÉE

- Ne pas éteindre l'alimentation électrique. Éteindre l'alimentation électrique fera arrêter le fonctionnement automatique de la pompe d'eau et par conséquent entraînera son blocage.

## PIECES NON SUSCEPTIBLES D'ÊTRE REPARÉES PAR VOS SOINS

DÉBRANCHEZ L'ALIMENTATION ÉLECTRIQUE et contactez le revendeur autorisé dans les conditions suivantes:

- Bruits anormaux pendant la mise en service.
- Pénétration d'eau ou de corps étrangers à l'intérieur de la télécommande.
- Désactivation fréquente du disjoncteur.
- Le cordon d'alimentation est inhabituellement chaud.

# DÉPANNAGE

## Les phénomènes suivants ne correspondent pas à un dysfonctionnement.

PHÉNOMÈNE	CAUSE
Bruit d'écoulement pendant le fonctionnement.	► • Fluide frigorigène à l'intérieur de l'appareil.
Le fonctionnement ralentit quelques minutes après avoir remis en marche l'appareil.	► • Le ralentissement est une protection du compresseur de l'appareil.
L'unité mono bloc dégage de la vapeur ou de l'eau.	► • De l'eau se condense ou s'évapore dans les tuyaux.
En mode de chauffage, l'unité mono bloc émet de la vapeur.	► • Cela est dû à l'opération de dégivrage sur l'échangeur thermique.
L'unité mono bloc ne fonctionne pas.	► • Lorsque la température extérieure sort de la plage des conditions de fonctionnement, le système de pompe à chaleur entre en contrôle de protection.
Le système de la pompe à chaleur air à eau (mono bloc) s'éteint.	► • Si la température d'entrée de l'eau de l'unité mono bloc est inférieure à 20°C. Le réchauffeur de réserve s'allume pour chauffer l'eau.
Le système a du mal à chauffer.	► • Lorsque le chauffage fonctionne en même temps qu'un chauffage par le sol ou un panneau chauffant, il peut y avoir des cas où la température de l'eau chaude devient plus faible et il en résulte que la chaleur du chauffage par le sol ou du panneau chauffant va baisser. • Lorsque la température extérieure est faible, il peut être difficile de chauffer. • Vérifier qu'aucun bloc de neige n'obstrue l'évacuation ou l'admission de l'unité mono bloc. • Si la température de sortie d'eau est faible, il peut être difficile d'obtenir de la chaleur.
Le système ne peut pas chauffer instantanément.	► • De par la nature du système de pompe à chaleur, la chauffe de l'eau peut prendre un certain temps si l'unité est démarrée à froid.
Le fonctionnement démarre après le rétablissement du courant.	► • L'unité fonctionne avec la fonction de redémarrage automatique.

## Vérifiez les éléments suivants avant de faire appel au service de maintenance.

PHÉNOMÈNE	VÉRIFICATION
La fonction chauffage/refroidissement ne fonctionne pas efficacement.	► • Réglez la température correctement. • Vérifiez que la vanne du panneau chauffant est fermée. • Dégagez toute obstruction des événements d'admission et de sortie d'air de l'unité mono bloc.
L'appareil fait du bruit lorsqu'il fonctionne.	► • Vérifiez si l'unité n'a pas été installée en inclinaison ou si le capot n'est pas mal fermé.
L'appareil ne fonctionne pas.	► • Vérifiez si le coupe-circuit est déclenché.
Le voyant DEL n'est pas allumé ou l'écran de la télécommande est blanc.	► • Il se peut que l'alimentation soit coupée ou qu'il y ait une panne de courant.

## Le voyant DEL clignote un code d'erreur apparaît sur l'écran de la télécommande.

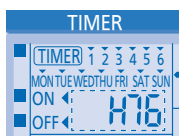



- Éteignez l'unité et indiquez le code d'erreur au revendeur agréé.
- L'opération de minuterie est annulée lorsque le code d'erreur apparaît.

## Touche de mode de chauffage forcé

FORCE



- En cas de panne du système de pompe à chaleur air-eau (mono bloc), le chauffage de secours peut être utilisé pour chauffer l'eau de chauffage. Appuyez sur  pour enclencher le chauffage de secours.
- Appuyez sur  pour arrêter l'opération de chauffage forcé.
- En mode de chauffage forcé, toutes les opérations ne sont pas autorisées.

## Avis aux utilisateurs concernant la collecte et l'élimination des piles et des appareils usagés



Apposé sur le produit lui-même, sur son emballage, ou figurant dans la documentation qui l'accompagne, ce pictogramme indique que les piles et appareils électriques et électroniques usagés doivent être séparés des ordures ménagères.

Afin de permettre le traitement, la valorisation et le recyclage adéquats des piles et des appareils usagés, veuillez les porter à l'un des points de collecte prévus, conformément à la législation nationale en vigueur ainsi qu'aux directives 2002/96/CE et 2006/66/CE.

En éliminant piles et appareils usagés conformément à la réglementation en vigueur, vous contribuez à prévenir le gaspillage de ressources précieuses ainsi qu'à protéger la santé humaine et l'environnement contre les effets potentiellement nocifs d'une manipulation inappropriée des déchets.

Pour de plus amples renseignements sur la collecte et le recyclage des piles et appareils usagés, veuillez vous renseigner auprès de votre mairie, du service municipal d'enlèvement des déchets ou du point de vente où vous avez acheté les articles concernés.

Le non-respect de la réglementation relative à l'élimination des déchets est passible d'une peine d'amende.



### Pour les utilisateurs professionnels au sein de l'Union européenne

Si vous souhaitez vous défaire de pièces d'équipement électrique ou électronique, veuillez vous renseigner directement auprès de votre détaillant ou de votre fournisseur.

### [Information relative à l'élimination des déchets dans les pays extérieurs à l'Union européenne]

Ce pictogramme n'est valide qu'à l'intérieur de l'Union européenne. Pour connaître la procédure applicable dans les pays hors Union Européenne, veuillez vous renseigner auprès des autorités locales compétentes ou de votre distributeur.

Pursuant to at the directive 2004/108/EC, article 9(2)  
Panasonic Testing Centre  
Panasonic Service Europe, a division of  
Panasonic Marketing Europe GmbH  
Winsbergring 15, 22525 Hamburg, F.R. Germany

**Panasonic Corporation**  
Website: <http://panasonic.net/>

Printed in Malaysia

**F568065**  
FS0211-0