

Panasonic®

Bedienungsanleitung Mode d'emploi Istruzioni d'uso Gebruiksaanwijzing

For Digital Camera PC Connection



LUMIX



QuickTime and the QuickTime logo are trademarks or registered trademarks of Apple Computer, Inc., used under license.

VQT0U16

Der Anschluss an den PC bietet eine Vielzahl von praktischen Funktionen

Unter Verwendung des "LUMIX Simple Viewer", der auf der CD-ROM vorhanden ist, können Sie die Bilder leichter auf dem PC erfassen, sie ausdrucken, an E-Mails anhängen und so weiter.

Mit dem "LUMIX Simple Viewer" wird die Benutzung Ihrer Digitalkamera einfacher.

- In der vorliegenden Bedienungsanleitung wird der "LUMIX Simple Viewer" als "Simple Viewer" bezeichnet.

1. Installation des Simple Viewer, Erste Schritte.

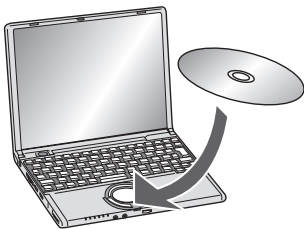

2. Erfassung der aufgenommenen Bilder auf dem PC.

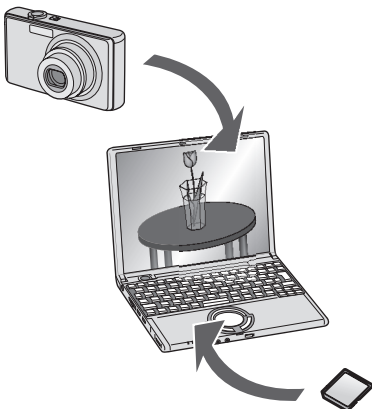

3. Ausdrucken der Bilder und Anhängen an E-Mails.

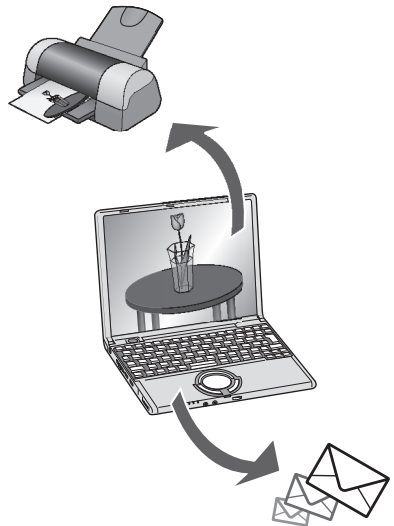

Stichwortverzeichnis

Der Anschluss an den PC bietet eine Vielzahl von praktischen Funktionen 2

Einführung

Bitte vor der Benutzung lesen 4
 Schlüsselbegriffe 4
 Ist Simple Viewer mit jedem PC kompatibel? 5

Einrichtung

Installation der Software ❶ 6
 Installation des USB-Treibers (nur Windows 98/98SE) 6
 Installation der Software ❷ 7
 Installation des Simple Viewer 7
 Anschließen der Digitalkamera an den PC 8

Benutzung des Simple Viewer

Erfassung von Bildern auf dem PC (Erfassen an PC) 9
 Bilder anzeigen (Anzeigen) 10
 Bilder ausdrucken (Drucken) 13
 Bilder per E-Mail senden (Senden per E-Mail) 16
 Weiter 18
 Befähigung von auf dem PC gespeicherten Bildern für die Verwendung im
 Simple Viewer (Bilder hinzufügen) 19
 Anzeigen von Bildern auf dem PC mit der Digitalkamera
 (Schreiben auf die Speicherkarte) 20
 Nach der Benutzung des Simple Viewer 22

Sonstiges

Zum Erfassen von Bildern ohne Benutzung des Simple Viewer 23
 Benutzung auf dem Macintosh 24
 Entfernung von USB-Treiber Simple Viewer (Deinstallieren) 25
 Wenn Bilder nicht erfasst werden können 26
 Fehlerbehebung 27
 Systemvoraussetzungen 30

Bitte vor der Benutzung lesen

- Bitte bedenken Sie, dass die Erklärungen und die Abbildungen in Abhängigkeit von dem Betriebssystem Ihres PCs von den tatsächlichen abweichen können.
- Die Erklärungen Bedienungsanleitung können ohne vorherige Ankündigung Änderungen unterliegen.
- Kein Teil dieser Bedienungsanleitung darf ohne Genehmigung wiedergegeben werden.
- Die abgebildeten Bildschirmabbildungen entsprechen den Richtlinien der Microsoft Corporation.
- Erklärungen zu Windows in dieser Bedienungsanleitung beziehen sich auf die Bildschirmanzeigen von Windows XP.
- In dieser Bedienungsanleitung bezieht sich Karte auf eine SD-Speicherkarte, einschließlich des eingebauten Speichers.

Schlüsselbegriffe

- Bei der Benutzung des PCs sollten Sie zumindest die im Folgenden aufgeführten Schlüsselbegriffe kennen. Siehe außerdem die Bedienungsanleitung des PCs.

Begriff	Erklärung
Anwendungssoftware	Bezieht sich auf Softwareprogramme für verschiedene Zwecke wie Textverarbeitung, Tabellenkalkulation, Bildbearbeitung und Senden/Empfangen von E-Mails.
Installieren/Deinstallieren	„Installieren“ bezieht sich auf die Einrichtung einer Software auf dem PC und die Vorbereitung für die Benutzung, und das Löschen der installierten Software wird als „Deinstallieren“ bezeichnet.
Laufwerk/Treiber	Ein „Laufwerk“ ist ein Peripheriegerät für den PC (CD-ROM-Laufwerk, Digitalkamera usw.), auf dem Dateien geschrieben und von dem Dateien gelesen werden können, und die Software für die Verwendung eines solchen „Treiber“ wird als Treiber bezeichnet.
Datei	Bezieht sich auf ein Dokument, ein Bild oder sonstige Daten.
Ordner	Bezieht sich auf Position, an der eine Gruppe von Dateien gespeichert ist.
Klicken/Doppelklicken	<p>„Klicken“ bezieht sich auf das Drücken und Loslassen der Maustaste.</p> <p>Das schnelle zweimalige Klicken mit der Maustaste wird als „Doppelklicken“ bezeichnet.</p> <ul style="list-style-type: none"> • In der vorliegenden Bedienungsanleitung erfolgt die Beschreibung auf Grundlage des Klickens mit der linken Maustaste. • Ändern Sie die Doppelklickeinstellung, falls das Doppelklicken nicht gelingt.

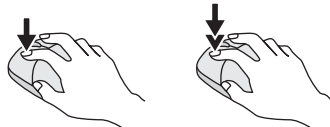

Ist Simple Viewer mit jedem PC kompatibel?

Über eine USB-Verbindung können Sie die auf einer Digitalkamera gespeicherten Bilder auf dem PC erfassen. Mit Simple Viewer können Sie sie einfacher auf dem PC speichern.

■ Windows

- Wählen Sie zu Identifizierung des Betriebssystems [Start] >> ((Einstellungen) >>) [Systemsteuerung] (>> [Software]) und (Doppel-)Klicken Sie auf [System]. Das Betriebssystem wird angezeigt.

	95 und frühere Versionen	98	98SE	Me	2000	XP
Ist es möglich, Simple Viewer zu benutzen?	—					○
Kann ich die auf einer Digitalkamera gespeicherten Bilder über die USB-Verbindung auf dem PC erfassen?	*1					○
Ist die Installation des USB-Treibers erforderlich?		○			—	
Auf welche Seite muss ich Bezug nehmen?	S27	S6, 8 *2	S6–			S7–

*1: Sie können sie erfassen, falls der PC einen PC-Kartensteckplatz aufweist.

*2: Zur Beschreibung der Erfassung von Bildern, siehe S23.

■ Macintosh

	OS 8.x und frühere Versionen	OS 9	OS X
Ist es möglich, Simple Viewer zu benutzen?		—	
Kann ich die auf einer Digitalkamera gespeicherten Bilder über die USB-Verbindung auf dem PC erfassen?	*3		○
Ist die Installation des USB-Treibers erforderlich?			—
Auf welche Seite muss ich Bezug nehmen?	S27		S24

*3: Sie können sie erfassen, falls der PC einen PC-Kartensteckplatz aufweist.

Installation der Software ①

Installation des USB-Treibers (nur Windows 98/98SE)

- Installieren Sie vor dem Anschließen der Digitalkamera an den PC den USB-Treiber (Software für die Bedienung der Digitalkamera über einen PC), falls Windows 98/98SE verwendet wird.
- Diese Installation ist nur beim ersten Anschließen erforderlich.
- Falls von Windows 98/98SE verschiedene Betriebssysteme verwendet werden, ist diese Installation nicht erforderlich.
- Beenden Sie alle laufenden Anwendungen vor dem Einlegen der CD-ROM.

1. Legen Sie die CD-ROM ein.

Das Setupmenü wird gestartet.

2. Klicken Sie auf [USB-Treiber].



3. Klicken Sie auf [Weiter].

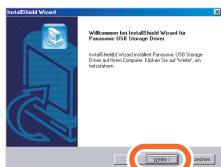

- Die Installation des USB-Treibers beginnt.

4. Klicken Sie auf [OK], falls das Dialogfeld [Windows wird neu gestartet] erscheint.



Nach dem Neustarten des PCs ist die Installation des USB-Treibers abgeschlossen.



Gehen Sie wie folgt vor, falls das Setupmenü nicht automatisch beginnt:

- Doppelklicken Sie auf [Arbeitsplatz] auf dem Desktop, doppelklicken oder öffnen Sie [VFFXXXX] (die Teilenummer XXXX ist von Modell zu Modell verschieden) und doppelklicken Sie auf [InstMenu.exe].

Installation der Software ②

Installation des Simple Viewer

- Diese Installation ist nur beim ersten Anschließen erforderlich.
- Beenden Sie alle laufenden Anwendungen vor dem Einlegen der CD-ROM.

1. Legen Sie die CD-ROM ein.

Das Setupmenü wird gestartet.

2. Klicken Sie auf [LUMIX Simple Viewer].



3. befolgen Sie während der Installation die Meldungen, die auf dem Bildschirm erscheinen.

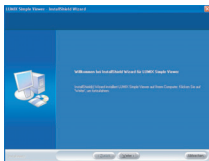

- Nur falls Windows 98SE verwendet wird, muss auch MDAC2.8 (Microsoft Data Access Components 2.8) installiert werden. Befolgen Sie während der Installation die Meldungen, die auf dem Bildschirm erscheinen.



- Wählen Sie vor der ersten Benutzung [Readme] unter [Start] >> [Programme] >> [Panasonic] >> [LUMIX Simple Viewer], um die zusätzlichen Informationen zu lesen.
- Simple Viewer wird in dem folgenden Ordner installiert. (Der Ordner kann nicht geändert werden.)

```
C:\Program Files\Panasonic\
LUMIXSimpleViewer
```

Gehen Sie wie folgt vor, falls das Setupmenü nicht automatisch beginnt:

- Doppelklicken Sie auf [Arbeitsplatz] auf dem Desktop, doppelklicken oder öffnen Sie [VFFXXXX] (die Teilenummer XXXX ist von Modell zu Modell verschieden) und doppelklicken Sie auf [InstMenu.exe].

Falls Simple Viewer nicht installiert werden kann:

- Falls Windows 2000/XP verwendet wird, können Sie die Installation nicht vornehmen, falls Sie sich mit eingeschränkten Benutzerrechten eingeloggt haben. Loggen Sie sich mit Administratorenrechten ein und nehmen Sie die Installation erneut vor. Für weitergehende Details siehe die Bedienungsanleitung des PCs.

Anschließen der Digitalkamera an den PC

- Installieren Sie den USB-Treiber (S6) vor dem Anschließen, falls Windows 98/98SE verwendet wird.
- Stecken Sie eine Karte in den Steckplatz ein, falls der PC einen eingebauten SD-Speicherkartensteckplatz aufweist, und Sie können die Bilder durch die Benutzung von Simple Viewer auf dem PC erfassen.

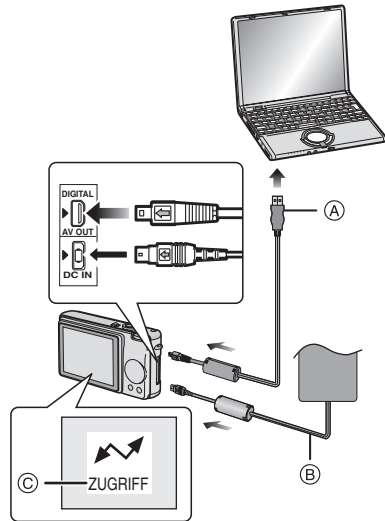

- (A): USB-Verbindungskabel
- (B): Netzadapter (optional)
- (C): Diese Meldung erscheint während der Datenübertragung.

Vorbereitungen auf der Seite der Digitalkamera

Verwenden Sie Batterien mit ausreichender Leitung oder den Netzadapter, wenn Sie die Digitalkamera an den PC anschließen. Falls die verbleibende Batterieleistung während der Übertragung ausgeht, könnten die gespeicherten Daten beschädigt werden.

- Schließen Sie den Netzadapter an, falls Sie ihn benutzen.
- Schalten Sie die Digitalkamera ein.
- Stellen Sie [USB-MODUS] im Menü [SETUP] auf [PC].

1. Schließen Sie die Digitalkamera über das USB-Verbindungskabel an den PC an.

- Wenn die Verbindung ordnungsgemäß hergestellt wird, startet der Simple Viewer automatisch mit der Bildschirmanzeige für den Beginn der Erfassung. (S9) Falls Windows 98 verwendet wird, siehe S23.



- Klicken Sie auf [Abbrechen] zum Schließen, falls die folgende Bildschirmanzeige erscheint.



- Siehe S27, falls der Simple Viewer nicht automatisch startet.



- Bedienen Sie die Digitalkamera nicht und ziehen Sie das USB-Verbindungskabel nicht heraus, während die Daten von der Digitalkamera übertragen werden. Dies könnte zu Funktionsstörungen der Software sowie zu Beschädigungen der übertragenen Daten führen.
- Die Form der Stecker variiert in Abhängigkeit von der verwendeten Digitalkamera. Für weitergehende Details siehe die Bedienungsanleitung der Digitalkamera.

Erfassung von Bildern auf dem PC (Erfassen an PC)

- Doppelklicken Sie auf das Symbol LUMIX Simple Viewer auf dem Desktop, um den Simple Viewer zu starten, nachdem Sie den Simple Viewer verlassen haben oder um bereits erfasste Bilder anzuzeigen.

1. Klicken Sie auf [Ja], wenn die Frage zum Start der Erfassung erscheint.

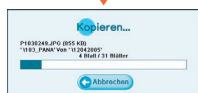

2. Klicken Sie auf [OK].

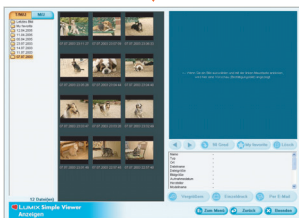

Die Bilder werden von der Karte auf den PC erfasst und die Bildschirmanzeige  wird geöffnet, um die erfassten Bilder in der Miniaturansicht anzuzeigen.

- Wenn viele Bilder erfasst werden sollen oder wenn die Dateigröße der Bilder groß ist, kann das Erfassung eine gewisse Zeit dauern.



Zielordner Erfassung:

- Die auf den PC zu erfassenden Bilder werden im folgenden Ordner gespeichert.

Windows 2000/XP

C:\Documents and Settings\
All Users\Gemeinsame Dokumente\
Gemeinsame Bilder\
LUMIXSimpleViewer

Windows 98SE/Me

C:\Eigene Dateien\Eigene Bilder\
LUMIXSimpleViewer

- Siehe S21, wenn Sie den aktuellen Zielordner Erfassung ändern möchten.

Wenn Sie während der Erfassung auf **[Abbrechen]** klicken:



- Die Erfassung wird abgebrochen und die bereits erfassten Bilder werden in der Miniaturansicht angezeigt.

Bilder anzeigen (Anzeigen)

- Doppelklicken Sie auf das Symbol LUMIX Simple Viewer auf dem Desktop, um den Simple Viewer zu starten, nachdem Sie den Simple Viewer verlassen haben oder um bereits erfasste Bilder anzuzeigen.

1. Wählen Sie [Anzeigen].





- Klicken Sie [ Zum Menü] und dann [ Anzeigen], falls das oben wiedergegebene Hauptmenü nicht angezeigt wird.

2. Wählen Sie einen Speicherort für die Bilder.



[Auf dem PC]

Wählen Sie diese Option beim Anzeigen der auf dem PC erfassten Bilder.

- Falls Bilder mit [ Bilder hinzufügen] (S19) in [ Weiter] hinzugefügt werden, können Sie auf dem PC gespeicherte Bilder anzeigen, die nicht mit dem Simple Viewer erfasst wurden.

[Auf der Speicherkarte]

Klicken Sie auf diese Schaltfläche beim Anzeigen von Bildern auf der Karte, die über das USB-Verbindungskabel angeschlossen ist.

3. Wählen Sie einen Ordner und wählen Sie ein Bild in der Miniaturansicht.

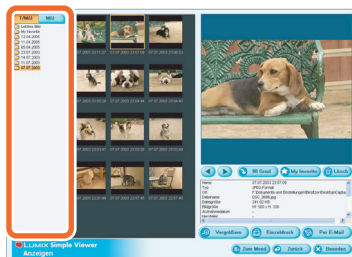

- Wenn Sie in Schritt 2 [ Auf der Speicherkarte] wählen, werden keine Ordner angezeigt.



Zum Anzeigen von bewegten Bildern:

- Auf dem verwendeten PC muss QuickTime installiert sein. Legen Sie die mitgelieferte CD-ROM in das CD-ROM-Laufwerk ein und installieren Sie QuickTime mit dem Setupmenü.



- In Abhängigkeit von der Leistung Ihres PC wird die Bild- oder Tonwiedergabe bei Laufbildern unter Umständen unterbrochen.

Benutzung der Bildschirmanzeige [Anzeigen]

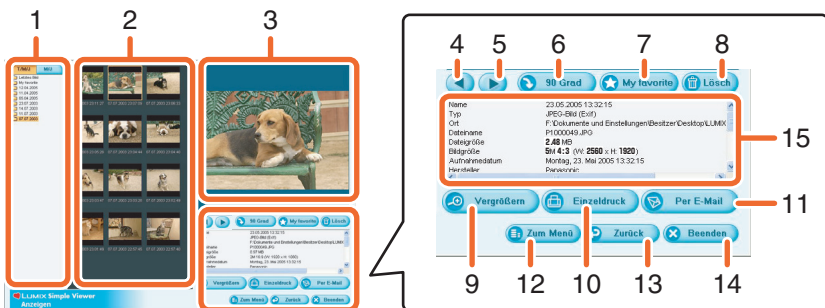
**1. Ordneransicht**

Ordner, die erfasste Bilder enthalten, werden angezeigt. Die Ordner werden auf der Basis des Datums erstellt.

[T/M/J]
Diese Option zeigt nach dem Aufnahmetag an.
[M/J]
Diese Option zeigt nach dem Aufnahme Monat an.

2. Miniaturansicht

Die Bilder in einem ausgewählten Ordner werden in der Miniaturansicht angezeigt.

Bei bewegten Bildern erscheint die Markierung (📄) oben links neben der Miniaturansicht.

Die Miniaturansicht werden in absteigender Reihenfolge des Aufnahmedatums angezeigt.

3. Bildansicht

Das ausgewählte Bild wird in der Miniaturansicht etwas größer angezeigt.

Bei Auswahl eines Laufbildes wird dieses automatisch wiederholt wiedergegeben, bis ein anderes Bild gewählt wird.

4. [◀]

Klicken Sie auf die Schaltfläche, um das vorausgehende Bild auszuwählen.

5. [▶]

Klicken Sie auf die Schaltfläche, um das nächste Bild auszuwählen.

6. [90 Grad]

Bei jedem Anklicken dieser Schaltfläche wird das Bild um 90° in Uhrzeigersinn gedreht.

7. [★ My favorite]

Beim Anklicken dieser Schaltfläche wird die Markierung (★) zum Bild hinzugefügt und es wird in den Favoriten registriert. Beim erneuten Anklicken dieser Schaltfläche wird die Registrierung des Bilds in den Favoriten aufgehoben. Die in den Favoriten registrierten Bilder können durch Auswahl von [My favorites] oben in der Ordneransicht angezeigt werden.

8. [🗑️ Löschen]

Klicken Sie auf die Schaltfläche, um das ausgewählte Bild zu löschen.

9. [🔍 Vergrößern]

Klicken Sie auf die Schaltfläche, um das ausgewählte Bild auf die volle Bildschirmgröße zu vergrößern. (S12)

10. [🖨️ Einzeldruck]

Beim Anklicken dieser Schaltfläche wird das ausgewählte Bild ausgedruckt. Klicken Sie zum Ausdrucken mehrerer Bilder auf [🖨️ Drucken] im Hauptmenü. (S13)

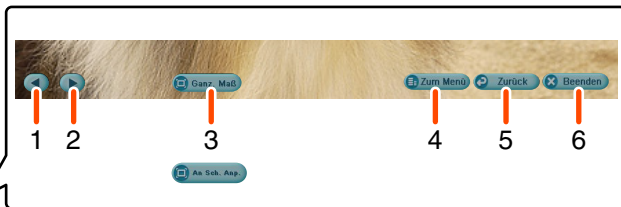

11. [📧 Per E-Mail]
Klicken Sie auf diese Schaltfläche, um ein ausgewähltes Bild an eine E-Mail anzuhängen. (S16)
12. [☰ Zum Menü]
Klicken Sie auf diese Schaltfläche, um zum Hauptmenü des Simple Viewer zurückzukehren.
13. [↶ Zurück]
Klicken Sie auf die Schaltfläche, um zum vorausgehenden Menü zurückzukehren. (S10)
14. [✕ Beenden]
Klicken Sie auf diese Schaltfläche, um den Simple Viewer zu beenden.
15. **Bildinformation**

[Name]
Name der Datei im Simple Viewer.
[Typ]
Dateiformat.
[Ort]
Ort, an den die erfassten Dateien gespeichert sind.
[Dateiname]
Name der Datei auf dem PC.
[Dateigröße]
Größe der Datei.

Zusätzlich werden, [Bildgröße], [Aufnahmedatum], [Hersteller], [Modellname], [Verschlussgeschwindigkeit], [Öffnungswert], [ISO-Empfindlichkeit], [Belichtung +/-], [Weißbalance], [Blits], [Druckausgleichsinformation] und [Aufnahmemodus] angezeigt.

■ Vollbildansicht

1. [◀]
Klicken Sie auf die Schaltfläche, um das vorausgehende Bild auszuwählen.
2. [▶]
Klicken Sie auf die Schaltfläche, um das nächste Bild auszuwählen.
3. **Umschalten der Anzeigegröße von Bildern**
 - [🖼 Ganz. Maß]
Zeigt das Bild in der Originalgröße an.
 - [🖼 An Sch. Anp.]
Passt das Bild an die Bildschirmgröße an.
4. [☰ Zum Menü]
Klicken Sie auf diese Schaltfläche, um zum Hauptmenü des Simple Viewer zurückzukehren.
5. [↶ Zurück]
Klicken Sie auf die Schaltfläche, um zur Bildschirmanzeige [🖼 Anzeigen] zurückzukehren. (S10)
6. [✕ Beenden]
Klicken Sie auf diese Schaltfläche, um den Simple Viewer zu beenden.



Falls die Schaltflächen für die Bedienung ausgeblendet werden:
Bewegen Sie die Maus, um die Schaltflächen wieder einzublenden.

Bilder ausdrucken (Drucken)

- Doppelklicken Sie auf das Symbol LUMIX Simple Viewer auf dem Desktop, um den Simple Viewer zu starten, nachdem Sie den Simple Viewer verlassen haben oder um bereits erfasste Bilder anzuzeigen.

1. Wählen Sie [Drucken].



- Klicken Sie [Zum Menü] und dann [Drucken], falls das oben wiedergegebene Hauptmenü nicht angezeigt wird.

2. Wählen Sie einen Speicherort für die Bilder.



[Auf dem PC]

Wählen Sie diese Option beim Drucken der auf dem PC erfassten Bilder.

- Falls Bilder mit [Bilder hinzufügen] (S19) in [Weiter] hinzugefügt werden, können Sie auf dem PC gespeicherte Bilder drucken, die nicht mit dem Simple Viewer erfasst wurden.

[Auf der Speicherkarte]

Klicken Sie auf diese Schaltfläche beim Drucken eines Bilds auf der Karte, die über das USB-Verbindungskabel angeschlossen ist.

3. Wählen Sie einen Ordner, um dessen Bilder in der Miniaturansicht anzuzeigen, und wählen Sie eins davon aus.

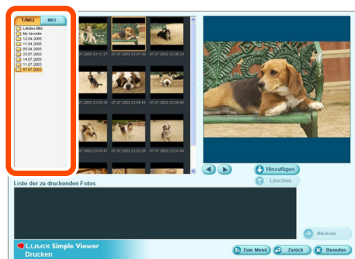

- Wenn Sie in Schritt 2 [Auf der Speicherkarte] wählen, werden keine Ordner angezeigt.

4. Klicken Sie auf [Hinzufügen] und dann auf [Nächste].

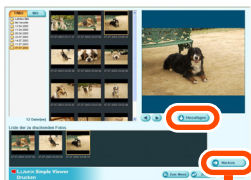

- Das ausgewählte Bild wird zur [Liste der zu druckenden Fotos] hinzugefügt.
- Zum Entfernen eines Bilds aus der [Liste der zu druckenden Fotos] klicken Sie es in der [Liste der zu druckenden Fotos] und dann klicken Sie auf [Löschen].

5. Druckeinrichtung, und dann auf [Nächste] klicken.



- In Abhängigkeit vom verwendeten Drucker ist es nicht möglich, "Randlos drucken" zu wählen oder die zu verwendenden Papiergrößen und -sorten könnten eingeschränkt sein. Klicken Sie in diesen Fällen auf [Einstellen] und dann Druckeinrichtung.

[Bitte wählen Sie den Drucktyp]

[1 Blatt]

Verwendet zum Drucken eines Bilds auf einem Blatt.



[2 Blatt], [4 Blatt], [8 Blatt]

Verwendet zum Drucken von Bildern auf einem Blatt, wobei die Anzahl der Bilder dem gewählten Modus entspricht.

(Beispiel: [2 Blatt])

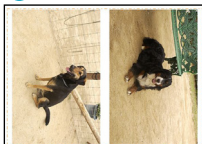

[Index]

Die ausgewählten Bilder werden in Form einer Liste ausgedruckt.

(Beispiel: Wenn 16 Bilder ausgewählt sind.)

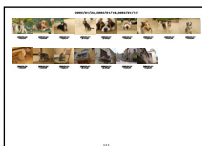

- Ca. 36 Bilder können auf einem DIN-A4-Blatt ausgedruckt werden.

[Bitte wählen Sie den Drucker aus]

Einrichtung des verwendeten Druckers.

[Bitte stellen Sie den Druckbereich ein]

Wählen Sie "Nein" oder "Ja".

[Bitte wählen Sie die Papiergröße aus]

Stellen Sie die Größe des für den Ausdruck verwendeten Papiers ein.

[Bitte wählen Sie den Papiertyp aus]

Stellen Sie die Typ des für den Ausdruck verwendeten Papiers ein.

[Es sind detaillierte

Druckereinstellungen verfügbar]

Detaillierte Einrichtung des verwendeten Druckers.

(Für weitergehende Details siehe die Bedienungsanleitung des Druckers.)

6. Überprüfung des Layouts und Druckeinrichtung.

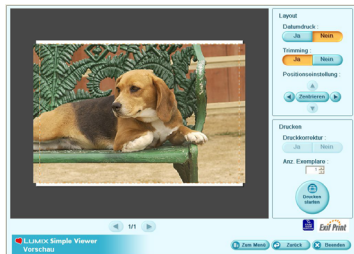

[Datumdruck]

verwendet zum Drucken des Datums unten rechts auf dem Bild.

- Falls die Digitalkamera mit dem Szenenmodus [BABY] ausgestattet ist, stellen Sie ihn auf [MIT ALTER] und nehmen Sie Bild auf; die Bilder werden mit dem Alter in Monaten/Jahren sowie dem Aufnahmedatum ausgedruckt.

[Trimming]

([nur 1 Blatt])

Verwendet zum Drucken des Bilds, angepasst auf die Papiergröße.

- Ohne Anpassung des Bilds wird das gesamte Bild gedruckt. Falls das Seitenverhältnis des Papiers von dem des Bilds verschieden ist, bleiben oben

und unten oder aber links und rechts weiße Balken.

[Positionseinstellung]

Verwendet zur Feineinstellung der Druckposition für die Anpassung.

[Titel]

([nur Index])

Verwendet zum Drucken des Ordners der Bilder (zum Beispiel 12/05/2005) oben auf dem Bild.

[Bildname]

([nur Index])

Verwendet zum Drucken des Datums und der Zeit der Aufnahme des Bilds unten rechts auf dem Bild.

[Druckkorrektur]

Verwendet zur Befähigung der Funktion Druckkorrektur des Druckers.

- Die Funktion ist kompatibel mit "PRINT Image Matching" und "Exif Print". Siehe die Bedienungsanleitung Ihres Druckers.

7. Klicken Sie auf [Drucken starten].

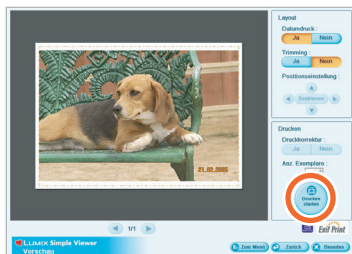

Der laufende Druckvorgang kann nicht abgebrochen werden.

Bilder per E-Mail senden (📧 Senden per E-Mail)

- Doppelklicken Sie auf das Symbol LUMIX Simple Viewer auf dem Desktop, um den Simple Viewer zu starten, nachdem Sie den Simple Viewer verlassen haben oder um bereits erfasste Bilder anzuzeigen.
- Nur die E-Mail-Programme sind Outlook® Express und Microsoft® Outlook® sind kompatibel.
- Nur ein Bild kann an die E-Mail angehängt werden.

1. Wählen Sie [📧 Senden per E-Mail].



- Klicken Sie auf [☰ Zum Menü] und dann auf [📧 Senden per E-Mail], wenn das oben wiedergegebene Hauptmenü nicht angezeigt wird.

2. Wählen Sie einen Speicherort für die Bilder.



[🖥️ Auf dem PC]

Wählen Sie diese Option beim Senden per E-Mail der auf dem PC erfassten Bilder.

- Falls Bilder mit [📎 Bilder hinzufügen] (S19) in [🌐 Weiter] hinzugefügt werden, können Sie auf dem PC gespeicherte Bilder an E-Mails anhängen, die nicht mit dem Simple Viewer erfasst wurden.

[💻 Auf der Speicherkarte]

Klicken Sie auf diese Schaltfläche beim Anhängen an E-Mails von Bildern auf der Karte, die über das USB-Verbindungskabel angeschlossen ist.

3. Wählen Sie einen Ordner und wählen Sie ein Bild in der Miniaturansicht.

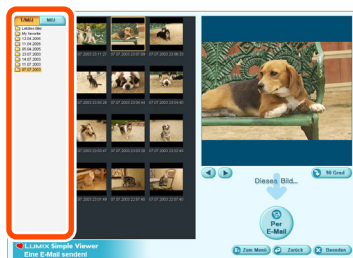

- Bei jedem Anklicken von [↻ 90 Grad] wird das Bild um 90° in Uhrzeigersinn gedreht.
- Wenn Sie in Schritt 2 [💻 Auf der Speicherkarte] wählen, werden keine Ordner angezeigt.

4. Klicken Sie auf [Per E-Mail].

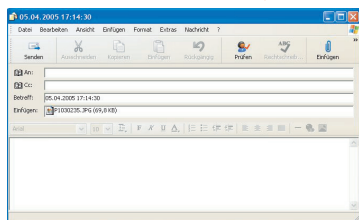
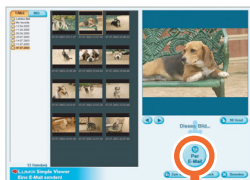

Das Bild wird an eine E-Mail angehängt und das E-Mail-Programm wird automatisch gestartet. Geben Sie eine Adresse, den Text usw ein und senden Sie die E-Mail.

- Alle Dateien, die die maximale Dateigröße (100 KB zum Zeitpunkt des Kaufs) für Bilder überschreiten, die an E-Mails angehängt werden sollen, werden beim Anhängen an ein E-Mail in der Größe reduziert.



Das E-Mail-Programm startet nicht automatisch.

Überprüfen Sie die Einstellungen des Standard-E-Mail-Programms wie folgt.

- Die Überprüfung variiert in Abhängigkeit von verwendeten Betriebssystem.

- 1 Klicken Sie auf [Start] >> ([Einstellungen] >>) [Systemsteuerung] und dann auf [Internetoptionen].
- 2 Klicken Sie auf die Registerkarte [Programme] und dann auf [E-Mail], um die die verwendeten E-Mail-Software zu bestätigen.

Der Betrieb wird nur für die folgenden E-Mail-Programmen gewährleistet.

- Outlook® Express
- Microsoft® Outlook®

Änderung der max. Dateigröße von Bildern, die an E-Mails angehängt werden können:



- Klicken Sie im Hauptmenü auf [Weiter] >> [Einstellungen...]. Sie können die Dateigröße ändern. (S21)

Weiter

- Sie können Bilder hinzufügen, die mit dem Simple Viewer verwendet werden können, die auf dem PC erfassten Bilder auf eine Karte schreiben und so weiter.

1. Wählen Sie [Weiter].



- Klicken Sie auf [ Zum Menü] und dann auf [ Weiter], falls das oben wiedergegebene Hauptmenü nicht angezeigt wird.

2. Wählen Sie eine anzuwendende Funktion aus.

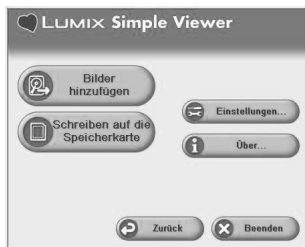

[Bilder hinzufügen]

Klicken Sie auf diese Schaltfläche, um Bilder zu registrieren, die bereits auf dem PC gespeichert sind, sodass sie mit dem Simple Viewer verwendet werden können. (S19)

[Schreiben auf die Speicherkarte]

Klicken Sie auf diese Schaltfläche, um auf dem PC gespeicherte Bilder auf die Digitalkamera zu schreiben. (S20)

[Einstellungen...]

Klicken Sie auf diese Schaltfläche, um verschiedene Einstellungen des Simple Viewer vorzunehmen. (S21)

[Über...]

Klicken Sie auf diese Schaltfläche, um die Version des Simple Viewer anzuzeigen.

Befähigung von auf dem PC gespeicherten Bildern für die Verwendung im Simple Viewer (🖼️ Bilder hinzufügen)

1. Wählen Sie [🖼️ Bilder hinzufügen].

2. Wählen Sie einen Ordner aus, der die hinzuzufügenden Bilder enthält, und klicken Sie auf [Nächste].

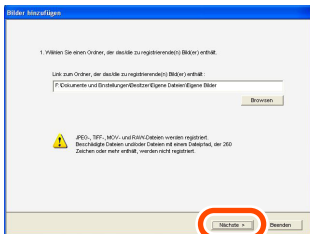

• Klicken Sie auf [Browse] zum Öffnen des Dialogfeld [Ordner auswählen] und wählen Sie den gewünschten Ordner aus.

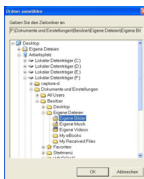

3. Gegen Sie an, ob auch die in den Unterordnern (Ordner in dem Ordner) gespeicherten Bilder hinzugefügt werden sollen.

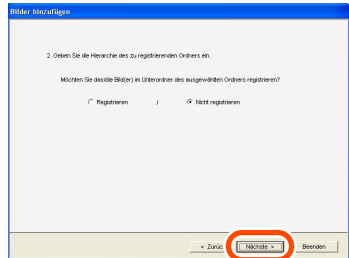

• Klicken Sie anschließend auf [Nächste].

4. Klicken Sie auf [Start].



• Wenn viele Bilder hinzugefügt werden sollen oder wenn die Dateigröße der Bilder groß ist, kann das Hinzufügen eine gewisse Zeit dauern.

5. Klicken Sie auf [OK] und dann auf [Vervollständig], um das Hinzufügen abzuschließen.

Anzeigen von Bildern auf dem PC mit der Digitalkamera (📷 Schreiben auf die Speicherkarte)

- Erfassen Sie die Bilder auf dem PC an die Karte, um sie für die Wiedergabe durch die Digitalkamera zu befähigen.

1. Wählen Sie [📷 Schreiben auf die Speicherkarte].

2. Wählen Sie einen Ordner und wählen Sie ein Bild in der Miniaturansicht.

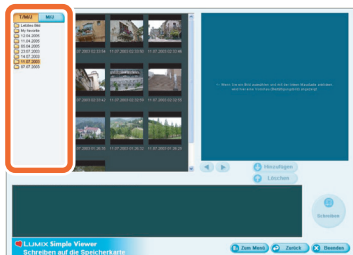

3. Klicken Sie auf [📷 Hinzufügen].

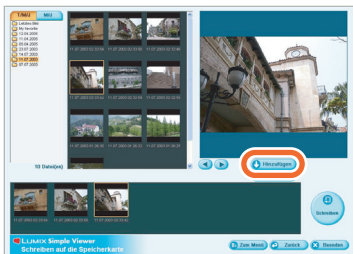

Das ausgewählte Bild wird zur Liste unten auf dem Bildschirm hinzugefügt.

- Klicken Sie zum Entfernen von Bildern aus der Liste unten auf dem Bildschirm auf das Bild in der Liste und dann auf [🗑️ Löschen].

4. Klicken Sie auf [📷 Schreiben].



- Das Schreiben auf die Karte wird ausgeführt.
- Die Bilder werden automatisch in das Format konvertiert, das die Panasonic-Digitalkamera wiedergeben kann.
- Benutzen Sie eine Karte mit ausreichend freiem Speicherplatz. Falls nicht ausreichend freier Speicherplatz vorhanden ist, wird nur ein Teil der Bilder geschrieben.



- Auf dem PC bearbeiteten Bilder und mit anderen Digitalkamera aufgenommene Bilder könnten grobkörnig dargestellt werden.

Einstellungen...

1. Wählen Sie [Einstellungen...].

2. Nehmen Sie die Einstellungen vor und klicken Sie auf [OK].



[Der zu erfassende Order]

Wählen Sie den gewünschten Ordner aus, der für die Erfassung von Bildern von der Karte an den PC verwendet wird.

- Klicken Sie auf [Ordner öffnen] und Sie können die Bilder im ausgewählten Ordner sehen.
- Klicken Sie auf [Browsen] zum Öffnen des Dialogfelds [Ordner auswählen] und wählen Sie den gewünschten Ordner aus.

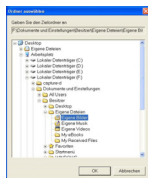

[Automatische Erfassung]

Geben Sie an, ob der Simple Viewer automatisch gestartet werden und mit der Erfassung der Bilder beginnen soll, wenn die Digitalkamera angeschlossen wird.

[Max. Dateigröße des Bilds, das an eine E-Mail angehängt werden soll]

Stellen Sie die max. Dateigröße von Bildern ein, die an eine E-Mail angehängt werden. Alle Dateien, die die gewählte Größe überschreiten, werden reduziert, wenn sie an eine E-Mail angehängt werden.

- Nur die Größe von Bildern mit einem Namen vom Typ "XXXX.JPG" kann reduziert werden. Stellen Sie die Position auf [Nicht angegeben], falls Sie die Größe nicht ändern möchten.
- Auch wenn Sie die Einstellung der Größe ändern, können große Dateien je nach Internetdienstanbieter nicht gesendet werden.

[Aktualisierung der Ordnerliste]

Klicken Sie auf [Aktualisieren], um leere Ordner aus der Ordneransicht zu löschen.

[Default]

Klicken Sie auf diese Schaltfläche, um alle Einstellungen auf die Standardwerte zurückzustellen.

Nach der Benutzung des Simple Viewer

■ Zum Beenden des Simple Viewer:

1. Klicken Sie auf [X Beenden].



- Klicken Sie auf [Zurück zum Menü], um zum Hauptmenü zurückzukehren, wenn die Schaltfläche [X Beenden] nicht angezeigt wird.
- Wenn Sie versuchen, die Anwendung auf einer anderen Bildschirmanzeige als dem Hauptmenü zu beenden, erscheint die Bestätigungsmeldung.

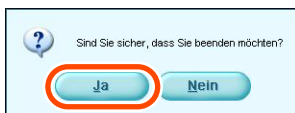

■ Zum sicheren Abklemmen des USB-Verbindungskabels:

1. Doppelklicken Sie auf das Symbol, das unten rechts (in der Taskleiste) auf dem Bildschirm angezeigt wird.



Die Meldung zur Hardwareentfernung wird angezeigt.

2. Wählen Sie [USB-Massenspeichergerät] und klicken Sie auf [Beenden].

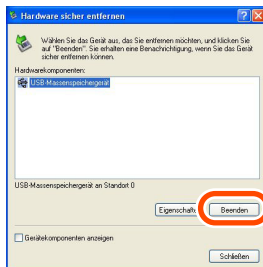

3. Bestätigen Sie, dass [USB-Massenspeichergerät] gewählt wurde, und klicken Sie auf [OK].

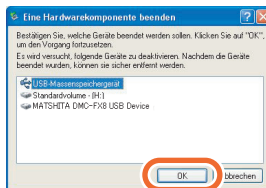

4. Klicken Sie auf [Schließen].

Jetzt können Sie das USB-Verbindungskabel sicher entfernen.

- In Abhängigkeit vom Betriebssystem (oder der Einstellung des Betriebssystems) wie Windows 98/98SE wird das Symbol für die sichere Hardwareentfernung nicht in der Taskleiste angezeigt. Stellen Sie in diesem Fall sicher, dass auf dem LCD-Monitor der Digitalkamera nicht [ZUGRIFF] angezeigt wird, und entfernen Sie dann das USB-Verbindungskabel.

Zum Erfassen von Bildern ohne Benutzung des Simple Viewer

- Auch wenn Sie Windows 98 verwenden, auf dem der Simple Viewer nicht läuft, können Sie Bilder auf Ihrem PC erfassen, indem Sie die Digitalkamera und den PC über das USB-Verbindungskabel verbinden.

1. Schließen Sie die Digitalkamera über das USB-Verbindungskabel an den PC an. (S8)

2. Doppelklicken Sie auf [Wechseldatenträger] in [Arbeitsplatz].

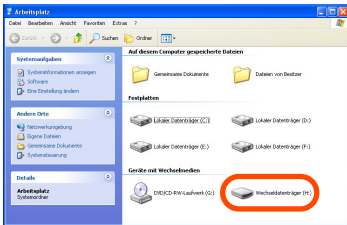

3. Doppelklicken Sie auf den Ordner [DCIM].

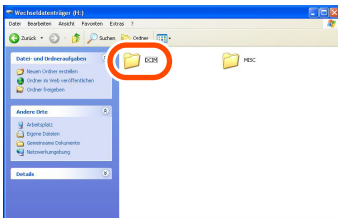

4. Benutzen Sie das Verfahren Ziehen und Einfügen, um die zu erfassenden Bilder oder den Ordner, der die Bilder enthält, in einen anderen Ordner auf dem PC zu verschieben.



Was ist das Verfahren Ziehen und Einfügen?

Dieses Verfahren besteht aus dem Drücken der Maustaste, dem Bewegen der Maus mit gedrückter Taste und dem Loslassen der Maustaste.

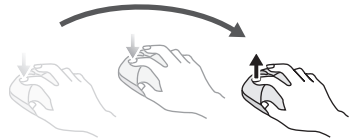

Zum sicheren Abklemmen des USB-Verbindungskabels:
Siehe S22.

Benutzung auf dem Macintosh

- Falls Sie Mac OS 9/OS X verwenden, können Sie den Simple Viewer nicht verwenden, aber Sie können Bilder über das USB-Verbindungskabel an Ihren PC erfassen.
- Siehe S27, falls Sie Mac OS 8.x oder eine frühere Version verwenden.

1. Schließen Sie die Digitalkamera über das USB-Verbindungskabel an den PC an. (S8)

2. Doppelklicken Sie auf [NO_NAME] oder [Ohne Namen] auf dem Desktop.



3. Doppelklicken Sie auf den Ordner [DCIM].

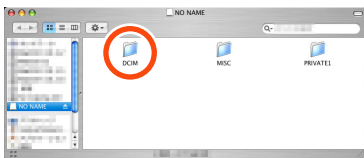

4. Benutzen Sie das Verfahren Ziehen und Einfügen, um die zu erfassenden Bilder oder den Ordner, der die Bilder enthält, in einen anderen Ordner auf dem PC zu verschieben.



Was ist das Verfahren Ziehen und Einfügen?

Dieses Verfahren besteht aus dem Drücken der Maustaste, dem Bewegen der Maus mit gedrückter Taste und dem Loslassen der Maustaste.

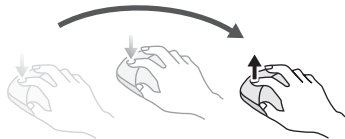

Stellen Sie sicher, dass die Digitalkamera ordnungsgemäß angeschlossen ist:

Stellen Sie sicher, dass das Diskettensymbol [NO_NAME] oder [Ohne Namen] auf dem Desktop angezeigt wird.



Zum sicheren Abklemmen des USB-Verbindungskabels:

Ziehen Sie das Diskettensymbol [NO_NAME] oder [Ohne Namen] auf den [Papierkorb] und ziehen Sie dann das USB-Verbindungskabel heraus.



Entfernung von USB-Treiber Simple Viewer (Deinstallieren)

- Normalerweise ist es nicht erforderlich, diese Programme zu deinstallieren. Desinstallieren Sie die Programme und installieren Sie sie erneut, falls sie nicht mehr funktionieren (S6).

1. Klicken Sie auf [Start] >> ([Einstellungen] >>) [Systemsteuerung].

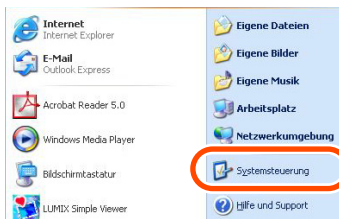

2. Doppelklicken Sie auf [Software].

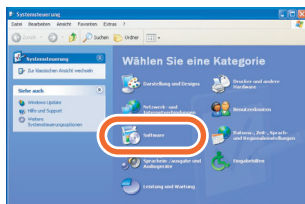

3. Wählen Sie ein zu entfernendes Softwareprogramm aus und klicken Sie auf [Ändern/Entfernen].

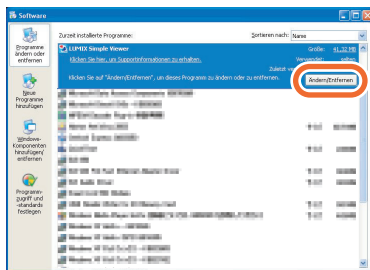

- Wiederholen Sie diesen Schritt 3 zum Entfernen sonstiger Treiber und Softwareprogramme.
- Wählen Sie [Panasonic USB Storage Driver] zum Entfernen des USB-Treibers.
- Wählen Sie [LUMIX Simple Viewer] zum Entfernen des Simple Viewer.
- Das Verfahren für die Deinstallation kann in Abhängigkeit vom PC variieren. Für weitergehende Details siehe die Bedienungsanleitung Ihres PCs.

Wenn Bilder nicht erfasst werden können

- Gehen Sie wie folgt vor, wenn Bilder nicht erfasst werden können, obschon Sie Ihre Digitalkamera über das USB-Verbindungskabel an den PC anschließen.

■ Überprüfen Sie zuerst die folgenden Positionen.

Ist [USB-MODUS] im Menü [SETUP] auf [PC] auf der Seite der Digitalkamera eingestellt?

Installieren Sie den USB-Treiber (S6) und schließen Sie dann das Kabel an, falls Windows 98/98SE verwendet wird.

Schließen Sie das USB-Verbindungskabel an einen anderen USB-Port an, falls der PC zwei oder mehr USB-Ports aufweist.

- Falls Sie die Digitalkamera an einen USB-Port der Tastatur anschließen, können Funktionsstörungen auftreten.
- Falls Sie die Digitalkamera über einen USB-Hub oder ein USB-Erweiterungskabel anschließen, können Funktionsstörungen auftreten.

Ist eine Karte in der Digitalkamera eingesetzt? Oder, befinden sich Bilder darauf?

Wurden die Bilder bereits an den PC erfasst?

- Sie können die gleichen Bilder nicht mehrmals erfassen.

■ Die Bilder können auch nach diesen Überprüfungen nicht erfasst werden.

Stellen Sie sicher, dass [Wechseldatenträger] zu [Arbeitsplatz] hinzugefügt wurde.

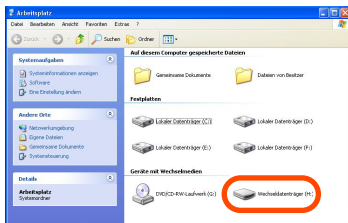

- Laufwerksbuchstabe (z. B. H:) können in Abhängigkeit vom PC variieren.

Gehen Sie wie folgt vor, falls der Wechseldatenträger nicht hinzugefügt wurde.



- 1 Klicken Sie auf [Start] >> ([Einstellungen] >>) [Systemsteuerung] und doppelklicken Sie auf [System].
- 2 Klicken Sie auf ([Hardware] >>) [Device Manager] und überprüfen Sie, ob [Andere Geräte] angezeigt wird.
- 3 Löschen Sie [Andere Geräte], falls sie angezeigt werden.
 - Überprüfen Sie die Verbindung, falls sie nicht angezeigt werden. (S8)
- 4 Kehren Sie zur Originalbildschirmanzeige zurück und schalten Sie den PC aus.
- 5 Entfernen Sie das USB-Verbindungskabel vom PC.
- 6 Schalten Sie den PC ein.
- 7 Installieren Sie den USB-Treiber erneut. (Nur für Windows 98/98SE)
- 8 Schließen Sie das USB-Verbindungskabel an den PC an.
 - Überprüfen Sie, ob [Wechseldatenträger] wieder hinzugefügt wird. Wiederholen Sie die vorausgehenden Schritte, falls keine [Wechseldatenträger] hinzugefügt werden.

Fehlerbehebung

Zum Anschließen/Erfassen

Frage	Antwort
Wie können Bilder unter Windows 95, Mac OS 8.x oder früheren Versionen erfasst werden?	<p>Speicherkarte</p> <ul style="list-style-type: none"> • Stecken Sie die SD-Speicherkarte mit dem PC-Kartenadapter (Option) zum Erfassen der Bilder ein, falls der PC einen eingebauten PC-Kartensteckplatz aufweist. <p>Interner Speicher (Dies ist nur anwendbar auf Digitalkameras mit internem Speicher.)</p> <ul style="list-style-type: none"> • Kopieren Sie die im internen Speicher gespeicherten Bilder auf die Karte und erfassen Sie sie dann mit dem PC-Kartenadapter (Option) für SD-Speicherkarten. Für weitergehende Details zum Kopieren siehe die Bedienungsanleitung der Digitalkamera.
Die Bilder können nicht vom internen Speicher der Digitalkamera erfasst werden.	Entfernen Sie die Karte aus der Digitalkamera und verbinden Sie sie mit dem PC.





Über Simple Viewer

Frage	Antwort
Simple Viewer startet nicht automatisch. Zum erneuten Anzeigen von erfassten Bildern nach dem Beenden des Simple Viewer.	<p>Doppelklicken Sie auf das Symbol des LUMIX Simple Viewer auf dem Desktop.</p> <p>Klicken Sie auf [Start] >> [Programme] >> [Panasonic] >> [LUMIX Simple Viewer] >> [LUMIX Simple Viewer], falls das Symbol nicht auf dem Desktop vorhanden ist.</p> <p>Nur Simple Viewer startet nicht automatisch:</p> <ul style="list-style-type: none"> • Klicken Sie auf [ Weiter] >> [ Einstellungen...] und setzen Sie [Automatische Erfassung] auf [Ja]. (Setzen Sie diese Position auf [Nein], falls Sie möchten, dass er nicht automatisch startet.)



Über Drucken

Frage	Antwort
Es können keine Bilder gedruckt werden.	Ist der Drucker ordnungsgemäß angeschlossen? Siehe die Bedienungsanleitung Ihres Druckers.
Ich möchte die Druckposition, die Zeichengröße oder die Zeichenfarbe des Datums ändern.	Die Druckposition, die Zeichengröße und die Zeichenfarbe für den Datumsdruck sind fest eingestellt. Sie können nicht geändert werden.
Der obere und der untere Teil oder der linke und der rechte Teil des Bilds werden abgeschnitten.	Setzen Sie [Trimming] für das Drucken auf [Nein]. Ein angepasstes Bild wird mit abgeschnittenen Bereichen ausgedruckt, falls das Seitenverhältnis des Bild von dem des Papiers verschieden ist.
Links und rechts oder oben und unten bleiben weiße Balken.	Setzen Sie [Trimming] für das Drucken auf [Ja]. Wenn die Anpassung nicht angewendet wird, wird das gesamte Bild gedruckt. Falls das Seitenverhältnis des Papiers von dem des Bilds verschieden ist, bleiben oben und unten oder aber links und rechts weiße Balken.
Das Datum wird nicht gedruckt.	Falls das Bild mit einer Digitalkamera aufgenommen wurde, deren Uhr nicht eingestellt war oder falls es nicht mit einer Digitalkamera von Panasonic aufgenommen wurde, könnte das Datum nicht ordnungsgemäß gedruckt werden.

Sonstiges

Frage	Antwort
Zum PC hinzugefügte Bilder werden nicht normal angezeigt.	Wenn Sie die Ordnernamen oder die Dateinamen ändern, könnten die betreffenden Bilder nicht angezeigt werden. <ul style="list-style-type: none"> • Registrieren Sie die Bilder mit der Funktion [ Bilder hinzufügen], um die Bilder mit einer Änderung im Ordnernamen oder im Dateinamen mit dem Simple Viewer anzuzeigen. (S19)
Wie sollte ich die Ordnernamen oder die Dateinamen ändern?	Sie können die Ordnernamen oder die Dateinamen auf dem PC ändern. <ul style="list-style-type: none"> • Die Position, an der die Ordner und Dateien gespeichert sind, kann unter [Ort] in den Bildinformationen gefunden werden. (S12) • Registrieren Sie die Bilder mit der Funktion [ Bilder hinzufügen], um die Bilder mit einer Änderung im Ordnernamen oder im Dateinamen mit dem Simple Viewer anzuzeigen. (S19)
Obschon die Bilder in den Ordnern gelöscht wurden, werden die leeren Ordner weiterhin angezeigt.	Klicken Sie auf [ Weiter] >> [ Einstellungen...] und dann auf die Schaltfläche [Aktualis] in [Aktualisierung der Ordnerliste]. (Die leeren Ordner werden aus der Ordneransicht gelöscht.)

Sonstiges (Fortsetzung)

Frage	Antwort
Bei der Erfassung von bewegten Bildern werden zwei identische Bilder angezeigt.	Bei der Aufnahme von bewegten Bildern mit der Digitalkamera werden diese sowohl als bewegte Bilder (MOV-Format), als auch als Standbilder (JPEG-Format) aufgezeichnet. (Auch bei der Erfassung von Standbildern mit Audio oder Dateien im Format TIFF oder RAW werden zwei Bilder aufgezeichnet.) Löschen Sie die Bilder einzeln, um diese Bilder so mit Simple Viewer zu löschen.
Bewegte Bilder werden nicht wiedergegeben.	Installieren Sie QuickTime. (S10)
Der PC reagiert nicht beim Einstecken und Entfernen des USB-Verbindungskabels.	Als Standardeinstellung startet der Simple Viewer automatisch, wenn die Digitalkamera über das USB-Verbindungskabel an den PC angeschlossen wird. (Einstellung beim Kauf) Ändern Sie die Einstellung, sodass der Simple Viewer nicht automatisch startet, um die Situation zu beheben. • Wählen Sie [ Weiter] >> [ Einstellungen...] und setzen Sie [Automatische Erfassung] auf [Nein]. Der Simple Viewer startet nicht automatisch. Doppelklicken Sie auf das Symbol des LUMIX Simple Viewer auf dem Desktop, um den Simple Viewer manuell zu starten.

Systemvoraussetzungen

■ USB-Anschluss

Kompatible Betriebssysteme:	Microsoft® Windows® 98 Microsoft® Windows® 98 Second Edition Microsoft® Windows® Millennium Edition Microsoft® Windows® 2000 Professional Microsoft® Windows® XP Home Edition Microsoft® Windows® XP Professional und Mac OS 9.x/Mac OS X (Windows Me/2000/XP und Mac OS 9.x/Mac OS X machen die Installation des USB-Treibers nicht erforderlich.)
-----------------------------	--

■ LUMIX Simple Viewer

Kompatible PCs:	IBM® PC/AT kompatibel PC mit Intel® Pentium® III 450 MHz, Intel® Celeron® 400 MHz oder höherer CPU (einschließlich kompatibler CPUs)
Kompatible Betriebssysteme:	Microsoft® Windows® 98 Second Edition Microsoft® Windows® Millennium Edition Microsoft® Windows® 2000 Professional Microsoft® Windows® XP Home Edition Microsoft® Windows® XP Professional
Speicher:	128 MB (256 MB oder mehr empfohlen)
Anzeige:	High Colour (16 bit) oder höher Desktopbereich 800×600 oder mehr (1024×768 oder mehr empfohlen)
Festplatte:	[Zur Installation] 200 MB oder mehr. [Zum Gebrauch] 200 MB oder mehr.
Erforderliche Software:	QuickTime 6.1 oder später
Audio:	Windows-kompatible Audiokarte
Laufwerk:	CD-ROM-Laufwerk (erforderlich für die Installation)
Schnittstelle:	USB-Port (Falls Sie einen USB-Hub oder ein USB-Erweiterungskabel verwenden, können Funktionsstörungen auftreten.)
Dateiformat:	JPEG, TIFF (Standbild), RAW (Bild in diesem Format können erfasst oder geschrieben, aber nicht angezeigt werden.) MOV (bewegtes Bild)

- Der Betrieb der Software wird nicht auf allen PCs gewährleistet, die den empfohlenen Systemanforderungen genügen.
- Der Betrieb wird nicht gewährleistet bei Upgrade des Betriebssystems.

Sonstiges

- Der Betrieb wird nur auf vorinstallierten Betriebssystemen installiert.
- Diese Software ist nicht kompatibel mit Multiboot-Systemen.
- Diese Software kann nur von Benutzern mit Administratorenrechten benutzt werden.
- Der Betrieb der Software wird nicht gewährleistet bei selbstkonfigurierten PCs.
- Wenn die Zeichengröße größer als die in [Darstellung] oder [Einstellungen] in [Eigenschaften von Anzeige] eingestellte Standardgröße ist, könnten einige Tasten jenseits des Bildschirms angezeigt werden und nicht bedient werden. In diesem Fall, stellen Sie die Schriftgröße auf normale Größe in [Eigenschaften von Anzeige].
- Diese Software ist nicht kompatibel mit PCs mit 64-bit-Betriebssystemen.

- | |
|--|
| <ul style="list-style-type: none">• Microsoft und Windows sind eingetragene Handelsmarken oder Handelsmarken der Microsoft Corporation, in den Vereinigten Staaten von Amerika und in anderen Ländern.• IBM und PC/AT sind eingetragene Handelsmarken der International Business Machines Corporation in den U.S.A.• Adobe, das Adobe-Logo, Acrobat und Acrobat Reader sind eingetragene Handelsmarken oder Handelsmarken der Adobe Systems Incorporated in den Vereinigten Staaten von Amerika und in anderen Ländern.• Intel, Pentium und Celeron sind eingetragene Handelsmarken oder Handelsmarken von Intel Corporation in den vereinigten Staaten von Amerika und in anderen Ländern.• Die erwähnten sonstigen Gesellschaften, Produktnamen usw. sind Handelsmarken und eingetragene Handelsmarken der jeweiligen Rechtsinhaber. |
|--|

La connexion au PC donne beaucoup plus de satisfaction

Avec le logiciel "LUMIX Simple Viewer" que vous trouverez sur le cd-rom fourni, vous pourrez aisément procéder à l'acquisition d'images sur votre PC, vous pourrez les imprimer, les joindre à un e-mail, etc.

Vous aurez encore plus de plaisir à utiliser votre appareil photo numérique avec "LUMIX Simple Viewer".

- Dans ce manuel d'utilisation, "LUMIX Simple Viewer" est appelé "Simple Viewer".

1. Installation de Simple Viewer.

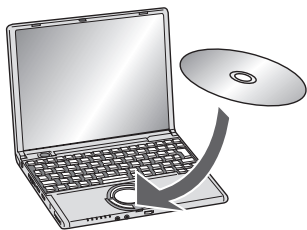

2. Acquisition d'images enregistrées sur le PC.

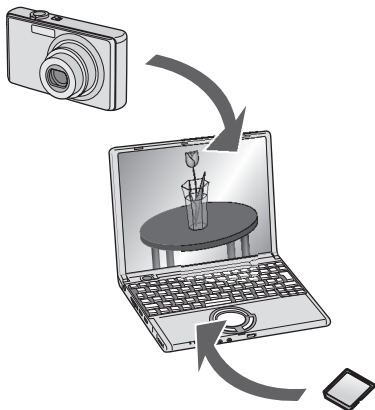

3. Impression d'images et images comme pièces jointes à un e-mail.

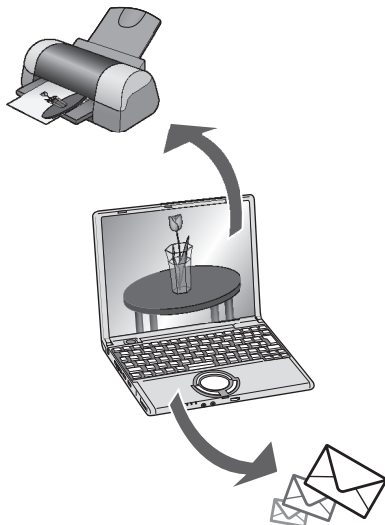

Table des matières

La connexion au PC donne beaucoup plus de satisfaction	32
--	----

Introduction

Lire avant l'utilisation	34
Termes-clés	34
Simple Viewer est-il compatible avec n'importe quel PC?	35

Installation

Installation du logiciel ❶	36
Installation du pilote USB (Windows 98/98SE uniquement)	36
Installation du logiciel ❷	37
Installation de Simple Viewer	37
Connexion de l'appareil photo numérique au PC	38

Utilisation de Simple Viewer

Acquisition d'images par le PC (Acquérir sur PC)	39
Visionnage d'images (Visualiser)	40
Impression d'images (Imprimer)	43
Envoi d'images par e-mail (Envoyer par e-mail)	46
Avance	48
Utilisation des images stockées dans le PC avec Simple Viewer	
(Ajouter des images)	49
Visionnage d'images sur le PC avec l' appareil photo numérique	
(Exporter sur la carte)	50
Après l'utilisation de Simple Viewer	52

Divers

Pour procéder à l'acquisition d'image sans utiliser Simple Viewer	53
Utilisation sur Macintosh	54
Comment supprimer le pilote USB et Simple Viewer (Désinstaller)	55
Les images ne peuvent être importées	56
Conseils de dépannage	57
Environnement d'exploitation	60

Lire avant l'utilisation

- Veuillez noter que les explications et pages-écrans du manuel d'utilisation pourraient être différentes de celles réelles suivant l'environnement d'exploitation du PC.
- Le contenu du présent manuel d'utilisation peut être modifié sans préavis.
- Aucune partie de ce manuel d'utilisation ne peut être reproduite sans autorisation.
- Les pages-écrans présentes dans ce manuel sont utilisées suivant les directives de Microsoft Corporation.
- Les explications concernant Windows dans le manuel d'utilisation correspondent aux pages-écrans de Windows XP.
- Dans le manuel d'utilisation, le mot "carte" se réfère à une carte mémoire SD, cela incluant la mémoire incorporée.

Termes-clés

- Ci-dessous se trouve une liste des termes-clés que vous devriez connaître lorsque vous utilisez un PC. Veuillez vous reporter au manuel d'instructions du PC également.

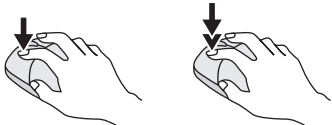
Terme	Explication
Logiciel d'application	Se réfère à des logiciels ayant différentes fonctions comme le traitement de texte, le tableur, le montage-image et l'envoi/réception d'e-mail.
Installer/Désinstaller	"Installer" consiste à inscrire les programmes et les informations nécessaires au fonctionnement d'un logiciel sur le PC. "Désinstaller" consiste à supprimer le logiciel installé sur le PC.
Lecteur/Pilote	Un "Lecteur" est une unité périphérique de PC (lecteur de cd-rom, appareil photo numérique, etc.) permettant d'écrire des fichiers et de les lire. Le logiciel permettant le fonctionnement du lecteur est appelé "Pilote".
Fichier	Un document, une image ou des données différentes.
Dossier	Élément d'un système de classement qui permet à l'utilisateur de ranger des fichiers.
Cliquer/Double-cliquer	<p>"Cliquer" signifie appuyer sur et relâcher le bouton de la souris.</p> <p>"Double-cliquer" signifie cliquer deux fois rapidement sur le bouton de la souris.</p> <ul style="list-style-type: none"> • Dans ce manuel d'utilisation, la description correspond au bouton gauche. • S'il n'est pas possible de double-cliquer correctement, changez l'intervalle de cliquage. 

Simple Viewer est-il compatible avec n'importe quel PC?

Avec une connexion USB, vous pouvez procéder à l'acquisition des images de l'appareil photo numérique sur le PC. Avec Simple Viewer, toutefois, il vous sera plus facile de les enregistrer sur le PC.

■ Windows

- Pour identifier le S.E. (type de PC), sélectionnez [démarrer] >> ([Paramètres] >>) [Panneau de configuration] (>> [Ajouter ou supprimer des programmes]) puis (double-)cliquez sur [Système]. Vous pouvez lire de quel S.E. il s'agit.

	95 et versions précédentes	98	98SE	Me	2000	XP
Est-il possible d'utiliser Simple Viewer ?	—		○			
Est-il possible de procéder à l'acquisition des images de l'appareil photo numérique sur le PC avec une connexion USB ?	*1	○				
Est-il nécessaire d'installer le pilote USB ?		○		—		
A quelle page dois-je me reporter ?	P57	P36, 38 *2	P36-	P37-		

*1: Vous pouvez les importer si le PC possède une fente pour carte de PC.

*2: Pour apprendre à importer des images, voir P53.

■ Macintosh

	OS 8.x et versions précédentes	OS 9	OS X
Est-il possible d'utiliser Simple Viewer ?	—		
Est-il possible de procéder à l'acquisition des images de l'appareil photo numérique sur le PC avec une connexion USB ?	*3	○	
Est-il nécessaire d'installer le pilote USB ?		—	
A quelle page dois-je me reporter ?	P57	P54	

*3: Vous pouvez les importer si le PC possède une fente pour carte de PC.

Installation du logiciel ①

Installation du pilote USB (Windows 98/98SE uniquement)

- Si vous utilisez Windows 98/98SE, installez le pilote USB (logiciel d'exploitation de l'appareil photo numérique avec un PC) avant de connecter l'appareil photo numérique au PC.
- Cette installation n'est pas nécessaire lors de la deuxième connexion et des suivantes.
- Si un S.E. différent de Windows 98/98SE est utilisé, l'installation n'est pas nécessaire.
- Avant d'introduire le cd-rom, fermez toutes les applications.

1. Introduisez le cd-rom.

Le menu d'installation démarre.

2. Cliquez sur [Pilote USB].



3. Cliquez sur [Suivant].

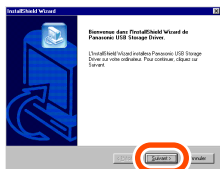

- L'installation du pilote USB démarre.

4. Si la boîte de dialogue [Redémarrage de Windows] apparaît, cliquez sur [OK].

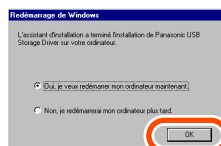

Après avoir redémarré le PC, l'installation du pilote USB est terminée.



Si le menu d'installation ne démarre pas automatiquement:

- Double-cliquez sur [Poste de travail] se trouvant sur bureau, double-cliquez ou ouvrez [VFFXXXX] (le numéro de pièce XXXX varie suivant les modèles) et double-cliquez sur [InstMenu.exe].

Installation du logiciel ②

Installation de Simple Viewer

- Cette installation n'est pas nécessaire lors de la deuxième connexion et des suivantes.
- Avant d'introduire le cd-rom, fermez toutes les applications.

1. Introduisez le cd-rom.

Le menu d'installation démarre.

2. Cliquez sur [LUMIX Simple Viewer].



3. Procédez à l'installation en suivant les instructions des messages qui apparaissent sur l'écran.

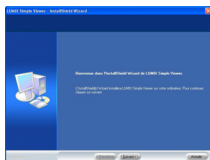

- Avec Windows 98SE, vous pouvez également installer MDAC2.8 (Microsoft Data Access Components 2.8). Agir suivant les instructions des messages qui apparaissent sur l'écran.



- Une fois installé et avant l'utilisation, veuillez à sélectionner [Lisezmoi] sous [démarrer] >> [Tous les programmes] >> [Panasonic] >> [LUMIX Simple Viewer] afin de lire les informations supplémentaires.
- Simple Viewer se trouve dans le dossier suivant. (Ne peut être déplacé.)

C:\Program Files\Panasonic\
LUMIXSimpleViewer

Si le menu d'installation ne démarre pas automatiquement:

- Double-cliquez sur [Poste de travail] se trouvant sur bureau, double-cliquez ou ouvrez [VFFXXXX] (le numéro de pièce XXXX varie suivant les modèles) et double-cliquez sur [InstMenu.exe].

Si Simple Viewer ne peut être installé:

- Si vous utilisez Windows 2000/XP, vous ne pouvez pas procéder à l'installation si vous avez ouvert la session du PC comme utilisateur de compte limité. Ouvrez la session comme utilisateur de compte d'administrateur et recommencez l'installation. Pour plus d'informations, veuillez vous reporter au manuel d'instructions du PC.

Connexion de l'appareil photo numérique au PC

- Si vous utilisez Windows 98/98SE, installez le pilote USB (P36) avant de brancher le câble.
- Si le PC possède une fente pour carte mémoire SD, introduisez la carte dans la fente et vous pourrez procéder à l'acquisition des images sur le PC avec Simple Viewer.

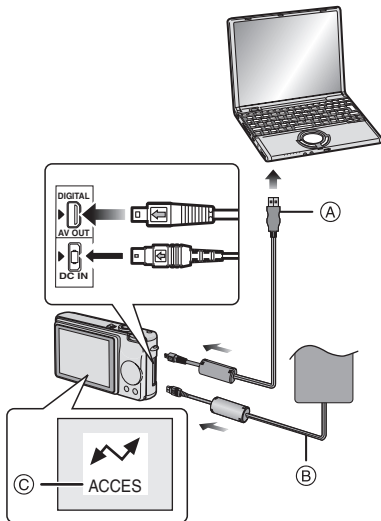

- (A): Câble de connexion USB
 (B): Adaptateur secteur CA (en option)
 (C): Le message suivant apparaît pendant le transfert de données.

Préparations de l'appareil photo numérique

Lorsque vous connectez l'appareil photo numérique au PC, utilisez des batteries ayant une charge suffisante ou les adaptateurs CA. Si la charge de la batterie s'épuise pendant la communication, les données enregistrées pourraient être endommagées.

- Si vous utilisez un adaptateur CA, branchez-le.
- Allumez l'appareil photo numérique.
- Réglez [MODE USB] du menu [CONFIG.] sur [PC].

I. Connectez l'appareil photo numérique au PC via le câble USB.

- Si la connexion est correcte, Simple Viewer démarre automatiquement et l'écran d'acquisition s'ouvre. (P39)
 Si vous utilisez Windows 98, voir P53.



- Lorsque la fenêtre suivante apparaît, cliquez sur [Annuler] pour la fermer.

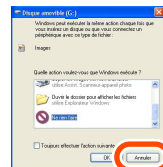

- Si Simple Viewer ne démarre pas automatiquement, voir P57.



- N'utilisez pas l'appareil photo numérique et ne débranchez pas le câble USB pendant le transfert des données. Cela pourrait provoquer un mauvais fonctionnement du logiciel et endommager les données en cours de transfert.
- La forme du terminal varie suivant l'appareil photo numérique utilisé. Pour plus de détails, veuillez vous reporter au manuel d'instructions de l'appareil photo numérique.

Acquisition d'images par le PC (📷 Acquérir sur PC)

- Si vous avez déjà quitté Simple Viewer une fois ou visionné les images déjà acquises, double-cliquez sur l'icône de raccourci de LUMIX Simple Viewer sur le bureau pour démarrer Simple Viewer.

1. Lorsque le message demandant si l'acquisition peut démarrer s'affiche, cliquez sur [Oui].



2. Cliquez sur [OK].

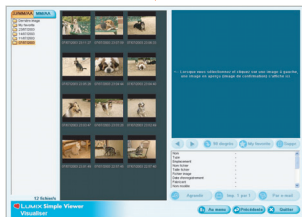

Les images de la carte sont acquises sur le PC et l'écran [📷 Visualiser] s'ouvre pour afficher les images acquises sous forme d'images miniatures.

- Lorsque vous devez procéder à l'acquisition de nombreuses images ou que la taille du fichier d'images est importante, l'acquisition peut durer un certain temps.



Acquisition de dossier de destination:

- Les images acquises sur le PC sont enregistrées dans le dossier suivant.

Windows 2000/XP
C:\Documents and Settings\ All Users\Documents partagés\ Images partagées\LUMIXSimpleViewer
Windows 98SE/Me
C:\Mes documents\Mes images\ LUMIXSimpleViewer

- Si vous souhaitez changer le dossier d'acquisition courant, veuillez vous reporter à P51.

Si vous cliquez sur [Annuler] pendant l'acquisition:

- L'acquisition s'interrompt à mi-chemin et les images déjà acquises s'affichent sous forme d'images miniatures.

Visionnage d'images (Visualiser)

- Si vous avez déjà quitté Simple Viewer une fois ou visionné les images déjà acquises, double-cliquez sur l'icône de raccourci de LUMIX Simple Viewer sur le bureau pour démarrer Simple Viewer.

1. Sélectionnez [Visualiser].



- Si le menu ci-dessus n'est pas affiché, cliquez sur [Au menu] et cliquez sur [Visualiser].

2. Sélectionnez l'un des emplacements où sont enregistrées les images.



[Sur le PC]

Sélectionnez cette option lors du visionnage des images acquises sur le PC.

- Si vous ajoutez des images avec [Ajouter des images] (P49) sous [Avance], vous pourrez visionner des images stockées sur le PC différentes de celles acquises avec Simple Viewer.

[Sur la carte mémoire]

Cliquez sur ce bouton lorsque vous visionnez des images de la carte connectée à l'aide du câble USB.

3. Sélectionnez un dossier quelconque et, parmi les images miniatures, sélectionnez une image.

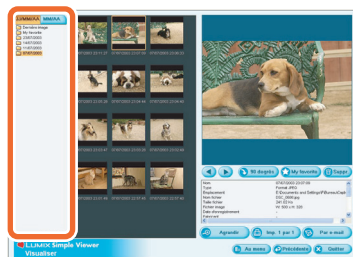

- Si vous sélectionnez [Sur la carte mémoire] au point 2, aucun dossier ne s'affiche.



Pour visionner des images animées:

- QuickTime doit être installé sur le PC que vous utilisez. Introduisez le cd-rom fourni dans le lecteur de cd-rom et installez QuickTime à l'aide du menu d'installation.



- Selon la puissance de votre ordinateur PC, l'image ou le son peut être interrompu pendant la visualisation des films.

Comment utiliser l'écran [Visualiser]

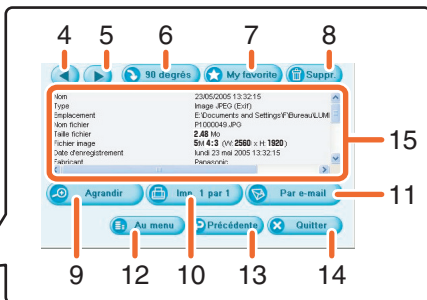

1. Affichage de dossiers

Les dossiers qui contiennent les images acquises s'affichent. Les dossiers sont créés suivant la date.

[JJ/MM/AA]
Cette option affiche suivant la date d'enregistrement.
[MM/AA]
Cette option affiche suivant le mois d'enregistrement.

2. Affichage d'images miniatures

Les images se trouvant dans le dossier sélectionné sont affichées sous forme d'images miniatures. Pour les images animées, le signe (🎬) apparaît en haut à gauche de l'image miniature.

Les images miniatures s'affichent suivant l'ordre chronologique descendant de la date d'enregistrement à partir du haut de l'affichage sous forme d'images miniatures.

3. Affichage d'images

L'image sélectionnée parmi les images miniatures s'affiche en un format un peu plus grand.

Lorsqu'une image animée est sélectionnée, elle est automatiquement lue de manière répétitive jusqu'à ce qu'une autre image soit sélectionnée.

4. [◀]

Cliquez sur ce bouton pour sélectionner l'image précédente.

5. [▶]

Cliquez sur ce bouton pour sélectionner l'image suivante.

6. [90 degrés]

Chaque dé clic de ce bouton tourne l'image de 90° dans le sens horaire.

7. [★ My favorite]

Lorsque vous cliquez sur ce bouton, le signe (★) s'ajoute à l'image et elle est enregistrée sous Préférences. Si vous cliquez de nouveau sur le bouton, l'image est retirée des Préférences. Les images enregistrées sous Préférences peuvent être affichées en sélectionnant [My favorites] en haut de l'affichage de dossiers.

8. [🗑️ Suppr.]

Cliquez sur ce bouton pour supprimer l'image sélectionnée.

9. [🔍 Agrandir]

Cliquez sur ce bouton pour agrandir l'image sélectionnée en plein écran. (P42)

10. [🖨️ Imp. 1 par 1]

Cliquez sur ce bouton pour imprimer l'image sélectionnée.

Pour imprimer plusieurs images, cliquez sur [🖨️ Imprimer] dans le menu principal. (P43)

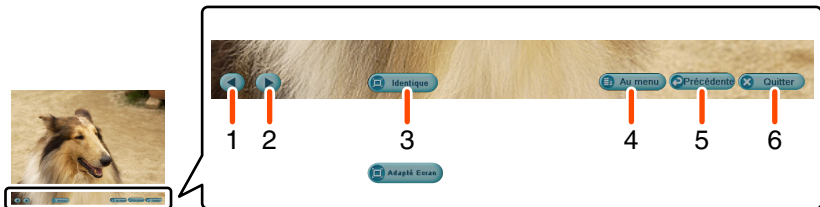

11. [✉ Par e-mail]

Cliquez sur ce bouton pour joindre l'image sélectionnée à un e-mail. (P46)

12. [☰ Au menu]

Cliquez sur ce bouton pour revenir au menu principal de Simple Viewer.

13. [⏪ Précédente]

Cliquez sur ce bouton pour revenir au menu précédent. (P40)

14. [✕ Quitter]

Cliquez sur ce bouton pour quitter Simple Viewer.

15. Information sur l'image

[Nom]
Nom du fichier sur Simple Viewer.
[Type]
Format de fichier.
[Emplacement]
Emplacement où sont stockés les fichiers acquis.
[Nom fichier]
Nom du fichier sur le PC.
[Taille fichier]
Taille du fichier.

En plus, [Ficher image], [Date d'enregistrement], [Fabricant], [Nom modèle], [Vitesse d'obturation], [Valeur d'ouverture], [Sensibilité ISO], [Exposition +/-], [Balance des blancs], [Flash], [Information de compensation d'impression] et [More d'enregistrement] sont affichés.

■ Affichage en plein écran

1. [⏪]

Cliquez sur ce bouton pour sélectionner l'image précédente.

2. [⏩]

Cliquez sur ce bouton pour sélectionner l'image suivante.

3. Changement de taille d'affichage des images

- [🔄 Identique]
Affiche l'image à sa taille originale.
- [🖥️ Adapté Ecran]
Agrandit ou réduit l'image à la taille de l'écran du PC.

4. [☰ Au menu]

Cliquez sur ce bouton pour revenir au menu principal de Simple Viewer.

5. [⏪ Précédente]

Cliquez sur ce bouton pour revenir à l'écran [🖥️ Visualiser]. (P40)

6. [✕ Quitter]

Cliquez sur ce bouton pour quitter Simple Viewer.



Si les boutons de fonction disparaissent:

Déplacez la souris et les boutons de fonction apparaîtront de nouveau.

Impression d'images (🖨️ Imprimer)

- Si vous avez déjà quitté Simple Viewer une fois ou visionné les images déjà acquises, double-cliquez sur l'icône de raccourci de LUMIX Simple Viewer sur le bureau pour démarrer Simple Viewer.

1. Sélectionnez [🖨️ Imprimer].



- Si le menu principal ci-dessus n'est pas affiché, cliquez sur [☰ Au menu] et cliquez sur [🖨️ Imprimer].

2. Sélectionnez l'un des emplacements où sont enregistrées les images.



[🖨️ Sur le PC]

Sélectionnez cette option lors de l'impression des images acquises sur le PC.

- Si vous ajoutez des images avec [📎 Ajouter des images] (P49) sous [🌐 Avance], vous pourrez imprimer des images stockées sur le PC différentes de celles acquises avec Simple Viewer.

[📁 Sur la carte mémoire]

Cliquez sur ce bouton lorsque vous imprimez des images de la carte connectée à l'aide du câble USB.

3. Sélectionnez un dossier quelconque pour afficher les images qu'il contient sous forme d'images miniatures et sélectionnez-en une.

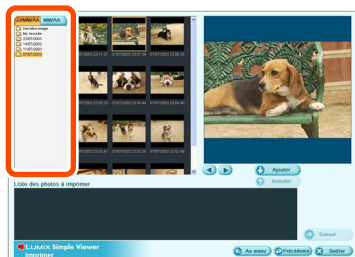

- Si vous sélectionnez [📁 Sur la carte mémoire] au point 2, aucun dossier ne s'affiche.

4. Cliquez sur [Ajouter] et puis sur [Suivant].

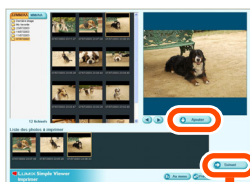

- L'image sélectionnée sera ajoutée à [Liste des photos à imprimer].
- Pour supprimer une image de [Liste des photos à imprimer], cliquez dessus dans [Liste des photos à imprimer] puis cliquez sur [Annuler].

5. Configurez l'impression et cliquez sur [Suivant].

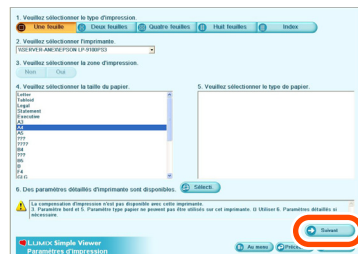

- Suivant l'imprimante utilisée, "Imprimer sans bords" ne peut être sélectionné ou les tailles et types de papier utilisables sont limités. Dans ce cas, cliquez sur [Sélecti] puis configurez l'impression.

[Veuillez sélectionner le type d'impression]

(Une feuille)

Tirer une image sur une page.



(Deux feuilles, Quatre feuilles, Huit feuilles)

Tirer des images sur une page suivant le nombre d'images correspondant au mode sélectionné.

(Exemple: [Deux feuilles])

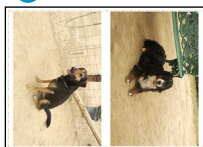

(Index)

Les images sélectionnées sont imprimées sous forme de liste.

(Exemple: 16 images sont sélectionnées.)

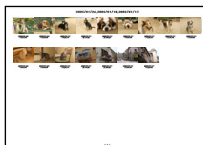

- 36 images environ peuvent être imprimées sur une page de format A4.

[Veuillez sélectionner l'imprimante]

Configurez l'imprimante que vous utilisez.

[Veuillez sélectionner la zone d'impression]

Sélectionnez "Non" ou "Oui".

[Veuillez sélectionner la taille du papier]

Sélectionnez la taille du papier d'impression.

[Veuillez sélectionner le type de papier]

Sélectionnez le type de papier d'impression.

[Des paramètres détaillés d'imprimante sont disponibles]

Configurez l'imprimante en détail.

(Pour plus de détails, veuillez vous reporter au manuel d'instructions de l'imprimante.)

6. Contrôlez la mise en page et configurez l'impression.

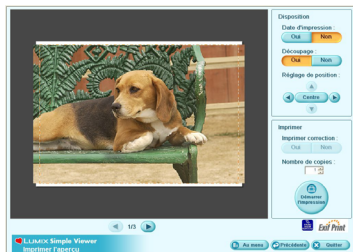

[Date d'impression]

Sert à imprimer la date au fond à droite de l'image.

- Si l'appareil photo numérique est équipé de [BÉBÉ] en mode scène, réglez-le sur [AVEC AGE] et tirez les photos, celles-ci seront imprimées avec l'âge en mois/année et avec la date d'enregistrement.

[Découpage]

([Une feuille] uniquement)

Sert à imprimer l'image suivant la taille du papier.

- Si l'image n'est pas coupée, toute l'image est imprimée. Si le rapport de côtés du papier diffère de celui de l'image, il y aura des espaces blancs en haut et en bas ou sur les côtés gauche et droit.

[Réglage de position]

Sert à régler la position d'impression pour le découpage.

[Titre]

([Index] uniquement)

Sert à imprimer le nom du dossier d'image (ex: 12/05/2005) en haut de l'image.

[Nom d'image]

([Index] uniquement)

Sert à imprimer la date et l'heure d'enregistrement de l'image au fond de l'image.

[Imprimer correction]

Sert à activer la fonction de correction d'impression de l'imprimante.

- Cette fonction est compatible avec "PRINT Image Matching" and "Exif Print". Veuillez vous reporter au manuel d'instructions de l'imprimante.

7. Cliquez sur [Démarrer l'impression].

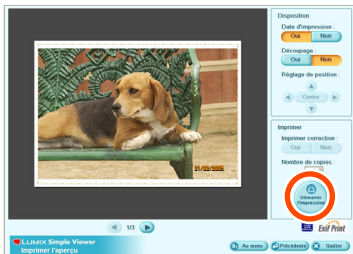



L'impression ne peut pas être annulée une fois qu'elle a démarré.

Envoi d'images par e-mail (Envoyer par e-mail)

- Si vous avez déjà quitté Simple Viewer une fois ou visionné les images déjà acquises, double-cliquez sur l'icône de raccourci de LUMIX Simple Viewer sur le bureau pour démarrer Simple Viewer.
- Les programmes e-mail compatibles sont Outlook® Express et Microsoft® Outlook® uniquement.
- Seule une image à la fois peut être jointe à un e-mail.

1. Sélectionnez [Envoyer par e-mail].





- Si le menu principal ci-dessus n'est pas affiché, cliquez sur [ Au menu] puis cliquez sur [ Envoyer par e-mail].

2. Sélectionnez l'un des emplacements où sont enregistrées les images.



[Sur le PC]

Sélectionnez cette option pour envoyer par e-mail des images acquises sur le PC.



- Si vous ajoutez des images avec [ Ajouter des images] (P49) sous [ Avance], vous pourrez joindre à un e-mail des images stockées sur le PC différentes de celles acquises avec Simple Viewer.

[Sur la carte mémoire]

Cliquez sur ce bouton lorsque vous joignez à un e-mail des images se trouvant sur la carte connectée à l'aide du câble USB.

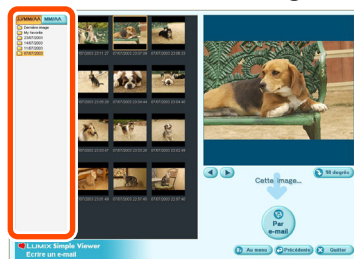
3. Sélectionnez un dossier quelconque et, parmi les images miniatures, sélectionnez une image.



- Chaque dé clic de [ 90 degrés] tourne l'image de 90° dans le sens horaire.
- Si vous sélectionnez [ Sur la carte mémoire] au point 2, aucun dossier ne s'affiche.

4. Cliquez sur [Par e-mail].

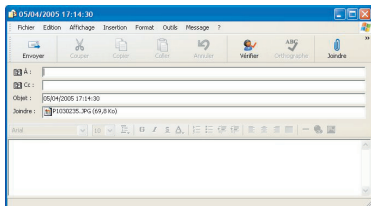
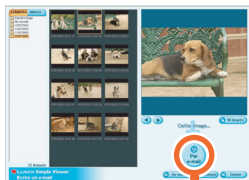

L'image est jointe à un e-mail et le programme de messagerie électronique démarre automatiquement. Entrez une adresse, un texte, etc. dans l'e-mail et envoyez-le.

- Les fichiers d'image dont la taille est supérieure à la taille maximale (100 Ko à l'achat) pouvant être jointe à un e-mail voient leur taille diminuer lorsqu'ils sont joints à un e-mail.



Le programme de messagerie électronique ne démarre pas automatiquement.

Contrôlez les paramètres du programme de messagerie électronique standard suivant la procédure ci-dessous.

- La méthode de contrôle varie en fonction du S.E. utilisé.

- 1 Cliquez sur [démarrer] >> ([Paramètres] >>) [Panneau de configuration], puis cliquez sur [Options Internet].
- 2 Cliquez sur l'onglet [Programs], puis cliquez sur [Messagerie] pour confirmer le programme de messagerie utilisé.

Nous ne garantissons que le fonctionnement des programmes de messagerie électronique suivants.

- Outlook® Express
- Microsoft® Outlook®

Pour changer la taille maximale de fichier d'image à joindre à un e-mail:



- Dans le menu principal, cliquez sur [Avance] >> [Paramétrage...]. Vous pouvez changer la taille de fichier. (P51)

Avance

- Vous pouvez ajouter des images pour les utiliser avec Simple Viewer, écrire les images du PC sur la carte, etc.

1. Sélectionnez [Avance].



- Si le menu ci-dessus n'est pas affiché, cliquez sur [ Au menu] et cliquez sur [ Avance].

2. Sélectionnez une fonction.



[Ajouter des images]

Cliquez sur ce bouton pour enregistrer des images déjà sauvegardées sur le PC afin de permettre à Simple Viewer de les traiter. (P49)

[Exporter sur la carte]

Cliquez sur ce bouton pour écrire des images du PC sur l'appareil photo numérique. (P50)

[Paramétrage...]

Cliquez sur ce bouton pour définir différents paramètres de Simple Viewer. (P51)

[Sur...]

Cliquez sur ce bouton pour afficher la version de Simple Viewer.

Utilisation des images stockées dans le PC avec Simple Viewer (📁 Ajouter des images)

1. Sélectionnez [📁 Ajouter des images].

2. Sélectionnez un dossier contenant des images à ajouter et cliquez sur [Suivant].

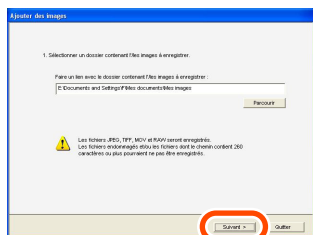

- Cliquez sur [Parcourir] pour ouvrir la boîte de dialogue [Sélectionner chemise] et sélectionnez le dossier souhaité.

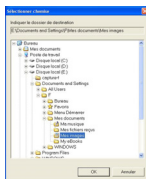

3. Indiquez si vous voulez ou non ajouter les images stockées dans les sous-dossiers (dossiers dans le dossier).

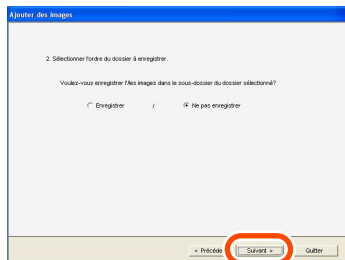

- Après quoi, cliquez sur [Suivant].

4. Cliquez sur [Démarrer].

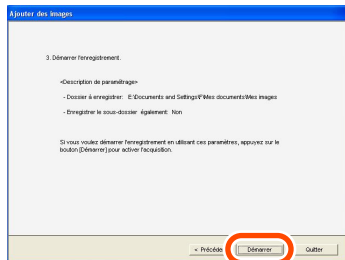

- Lorsque vous devez ajouter de nombreuses images ou que la taille des images est importante, l'opération peut durer un certain temps.

5. Cliquez sur [OK], puis cliquez sur [Exécution] pour terminer l'ajout.

Visionnage d'images sur le PC avec l'appareil photo numérique (☑ Exporter sur la carte)

- Vous devez procéder à l'acquisition des images du PC sur la carte pour pouvoir les reproduire avec l'appareil photo numérique.

1. Sélectionnez [☑ Exporter sur la carte].

2. Sélectionnez un dossier quelconque et, parmi les images miniatures, sélectionnez une image.

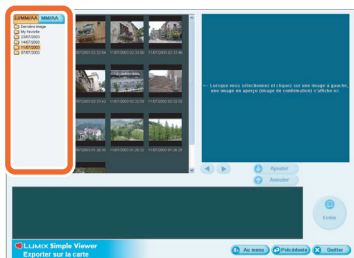

3. Cliquez sur [⬇ Ajouter].

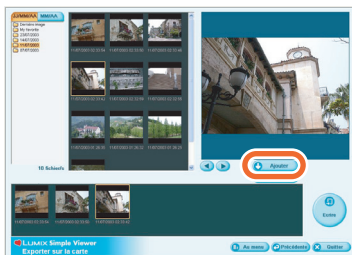

L'image sélectionnée est placée dans la liste au fond de l'écran.

- Pour retirer une image de la liste au fond de l'écran, cliquez sur celle-ci dans la liste, puis cliquez sur [⬆ Annuler].

4. Cliquez sur [⬆ Ecrire].



- L'opération d'écriture sur la carte est effectuée.
- Les images sont automatiquement converties au format reproductible par l'appareil photo numérique Panasonic.
- Utilisez une carte avec suffisamment d'espace libre. En cas d'espace insuffisant, une partie des images est écrite.



- Les images traitées sur le PC et celles enregistrées avec des appareils photo numériques différents du modèle LUMIX pourraient s'afficher grossièrement.

Paramétrage...

1. Sélectionnez [Paramétrage...].

2. Paramétrez et cliquez sur [OK].



[Le dossier à acquérir]

Sélectionnez un dossier à utiliser lors de l'acquisition d'images à partir de la carte vers le PC.

- Cliquez sur [Ouvrir] et vous pourrez voir les images se trouvant dans le dossier sélectionné.
- Cliquez sur [Parcourir] pour ouvrir la boîte de dialogue [Sélectionner chemise] et sélectionnez le dossier souhaité.

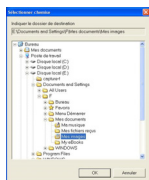

[Acquisition automatique]

Indiquez si vous voulez démarrer Simple Viewer automatiquement pour procéder à l'acquisition lorsque l'appareil photo numérique est connecté.

[Taille maxi de fichier d'image à joindre à un e-mail]

Sélectionnez la taille d'image maximale d'un fichier joint à un e-mail. Un fichier dont la taille est supérieure à la taille sélectionnée voit sa taille réduite lorsqu'il est joint à un e-mail.

- Seules les images dont le nom est "XXXX.JPG" peuvent être réduites. Si vous ne changez pas la taille, sélectionnez [Non spécifié].
- Même si vous changez le paramètre de la taille, les fichiers dont la taille est importante ne pourront être envoyés avec certains fournisseurs d'accès à Internet.

[Mise à jour de la liste de dossiers]

Cliquez sur [M.à jour] pour supprimer les dossiers vides dans l'affichage de dossiers.

[Par défaut]

Cliquez sur ce bouton pour remettre tous les paramètres comme sur la configuration à l'achat.

Après l'utilisation de Simple Viewer

■ Pour quitter Simple Viewer:

1. Cliquez sur [✕ Quitter].



- Si le bouton [✕ Quitter] ne s'affiche pas, cliquez sur [☰ Au menu] pour revenir au menu principal.
- Lorsque vous essayez de quitter à partir d'un écran différent de l'écran de menu principal, le message de confirmation apparaît.

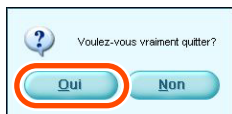

■ Pour débrancher le câble USB en toute sécurité:

1. Double-cliquez sur l'icône affichée en bas à droite (dans la barre des tâches) de l'écran du PC.



Le message informant que du matériel est retiré s'affiche.

2. Sélectionnez [Périphérique de stockage de masse USB] et cliquez sur [Arrêter].

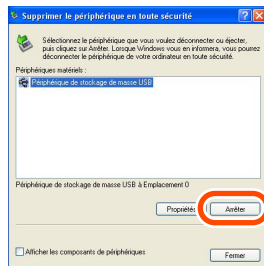

3. Confirmez que [Périphérique de stockage de masse USB] est sélectionné et cliquez sur [OK].

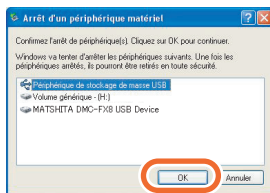

4. Cliquez sur [Fermer].

Vous pouvez alors débrancher le câble de connexion USB en toute sécurité.

- Suivant le S.E. utilisé (ou les paramètres du S.E.), Windows 98/98SE par exemple, l'icône permettant de retirer en toute sécurité le matériel ne s'affiche pas dans la barre des tâches. Dans ce cas, veillez à ce que [ACCES] n'apparaisse pas sur l'afficheur LCD de l'appareil numérique, puis débranchez le câble USB.

Pour procéder à l'acquisition d'image sans utiliser Simple Viewer

- Même si vous utilisez un S.E. comme Windows 98 sur lequel Simple Viewer ne peut pas être exécuté, vous pouvez procéder à l'acquisition d'images sur votre PC en connectant l'appareil photo numérique et le PC avec le câble USB.

1. Branchez l'appareil photo numérique au PC via le câble USB fourni. (P38)
2. Double-cliquez sur [Disque amovible] dans [Poste de travail].

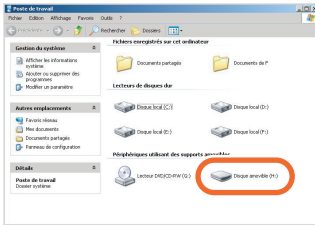

3. Double-cliquez sur le dossier [DCIM].

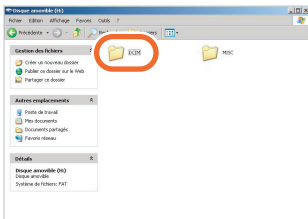

4. En glissant-déposant, déplacez les images que vous voulez importer ou le dossier contenant ces images vers n'importe quel autre dossier sur le PC.



Que signifie "glisser-déposer" ?

Cela signifie appuyer sur le bouton de la souris, déplacer la souris dont le bouton est enfoncé et enfin relâcher le bouton.

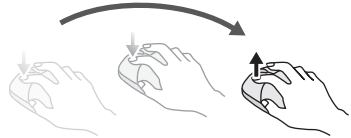

Pour débrancher le câble USB en toute sécurité : voir P52.

Utilisation sur Macintosh

- Avec les S.E. Mac OS 9/OS X, vous ne pouvez pas utiliser Simple Viewer, mais vous pouvez procéder à l'acquisition d'images sur votre PC en branchant le câble de connexion USB.
- Avec les S.E. Mac OS 8.x ou une version précédente, voir P57.

1. Branchez l'appareil photo numérique au PC via le câble USB fourni. (P38)

2. Double-cliquez sur [NO_NAME] ou [Sans titre] affiché sur le bureau.



3. Double-cliquez sur le dossier [DCIM].

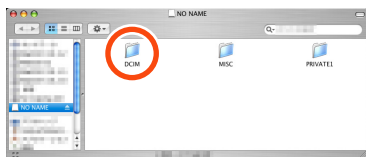

4. En glissant-déposant, déplacez les images que vous voulez importer ou le dossier contenant ces images vers n'importe quel autre dossier sur le PC.



Que signifie "glisser-déposer" ?

Cela signifie appuyer sur le bouton de la souris, déplacer la souris dont le bouton est enfoncé et enfin relâcher le bouton.

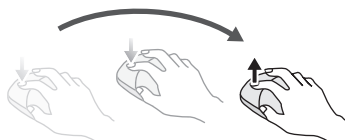

Pour s'assurer que l'appareil photo numérique est bien branché:

Contrôlez que l'icône [NO_NAME] ou [Sans titre] s'affiche sur le bureau.



Pour débrancher le câble USB en toute sécurité:

Glissez l'icône [NO_NAME] ou [Sans titre] dans [Papierkorb] et débranchez le câble USB.



Comment supprimer le pilote USB et Simple Viewer (Désinstaller)

- Il n'est pas nécessaire, habituellement, de les désinstaller. Si ces programmes ne tournent pas, désinstallez-les et réinstallez-les de nouveau (P36).

1. Cliquez sur [démarrer] >> ([Paramètres] >>) [Panneau de configuration].

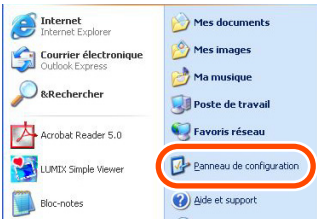

2. Double-cliquez sur [Ajouter ou supprimer des programmes].

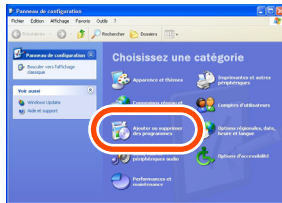

3. Sélectionnez le logiciel à désinstaller et cliquez sur [Modifier/Supprimer].

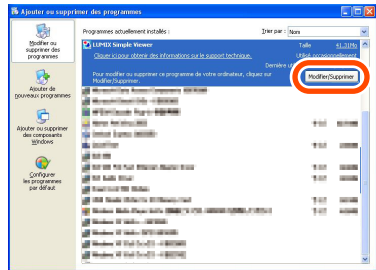

- Pour annuler d'autres pilotes et logiciels, répétez l'étape du point 3.
- Pour annuler le pilote USB, sélectionnez [Panasonic USB Storage Driver].
- Pour annuler Simple Viewer, sélectionnez [LUMIX Simple Viewer].
- La procédure de désinstallation pourrait varier en fonction du PC. Pour plus d'informations, veuillez vous reporter au manuel d'instructions du PC que vous utilisez.

Les images ne peuvent être importées

- Si vous ne pouvez pas procéder à l'acquisition des images alors que le câble de connexion USB entre l'appareil photo numérique et le PC est branché, procédez comme suit.

■ Contrôlez tout d'abord les éléments suivants.

[MODE USB] dans le menu [CONFIG.] est-il réglé sur [PC] sur l'appareil photo numérique ?

Si vous utilisez Windows 98/98SE, installez le pilote USB (P36) avant de brancher le câble.

S'il y a plus d'un port USB sur le PC, essayez de brancher le câble sur les autres ports USB.

- Si vous connectez l'appareil photo numérique à un port USB du clavier du PC, un fonctionnement correct n'est pas garanti.
- Si vous connectez l'appareil photo numérique à l'aide d'un concentrateur USB ou d'une rallonge USB, un fonctionnement correct n'est pas garanti.

Y a-t-il une carte dans votre appareil photo numérique ? Ou encore, y a-t-il des images sur celle-ci ?

Les images ont-elles déjà été importées sur le PC ?

- Vous ne pouvez pas procéder à l'acquisition des mêmes images.

■ Il est impossible de procéder à l'acquisition des images même après les contrôles ci-dessus.

Vérifiez que [Disque amovible] est ajouté dans [Poste de travail].

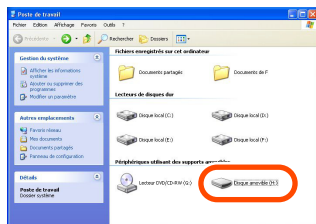



- Les lettres de l'unité de lecture (ex: H:) varient suivant le PC.
- Si le disque amovible n'est pas ajouté, procédez comme suit.**
- 1 Cliquez sur [démarrer] >> ([Paramètres] >>) [Panneau de configuration], puis double-cliquez sur [Système].
 - 2 Cliquez sur ([Matériel] >>) [Assistant Ajout de matériel] et contrôlez que [Autres périphériques] s'affiche.
 - 3 Si [Autres périphériques] s'affiche, supprimez-le.
 - S'il ne s'affiche pas, contrôlez la connexion. (P38)
 - 4 Revenez à l'écran original et éteignez le PC.
 - 5 Débranchez le câble USB sur le PC.
 - 6 Allumez le PC pour le démarrer.
 - 7 Installez de nouveau le pilote USB. (Pour Windows 98/98SE uniquement)
 - 8 Branchez le câble USB au PC.
 - Vérifiez qu'un [Disque amovible] est de nouveau ajouté. Si aucun [Disque amovible] n'est ajouté, répétez les étapes ci-dessus.

Conseils de dépannage

Au sujet de la connexion/acquisition

Question	Réponse
Comment procéder à l'acquisition d'images sur Windows 95, Mac OS 8.x, ou des versions précédentes?	<p>Carte mémoire</p> <ul style="list-style-type: none"> • S'il y a une fente pour carte incorporée sur le PC, introduisez la carte mémoire SD dans la fente à l'aide de l'adaptateur de carte pour PC (en option) pour procéder à l'acquisition des images. <p>Mémoire interne (Applicable uniquement aux appareils photo numériques qui ont une mémoire interne.)</p> <ul style="list-style-type: none"> • Copiez les images stockées dans la mémoire interne sur la carte et procédez à leur acquisition à l'aide de l'adaptateur de carte pour PC (en option) pour carte mémoire SD. Pour plus de détails sur la copie, veuillez vous reporter au manuel d'instructions de l'appareil photo numérique.
Il est impossible de procéder à l'acquisition des images à partir de la mémoire interne de l'appareil photo numérique.	Retirez la carte de l'appareil photo numérique et reconnectez-le au PC.

Au sujet de Simple Viewer

Question	Réponse
Simple Viewer ne démarre pas automatiquement. Pour visionner de nouveau des images acquises après avoir quitté Simple Viewer.	<p>Double-cliquez sur l'icône de raccourci de LUMIX Simple Viewer se trouvant sur le bureau.</p> <p>S'il n'y a pas d'icône de raccourci sur le bureau, cliquez sur [démarrer] >> [Tous les programmes] >> [Panasonic] >> [LUMIX Simple Viewer] >> [LUMIX Simple Viewer].</p> <p>Uniquement si Simple Viewer ne démarre pas automatiquement:</p> <ul style="list-style-type: none"> • Cliquez sur [ Avance] >> [ Paramétrage...] et réglez [Acquisition automatique] sur [Oui]. (Si vous ne souhaitez pas qu'il démarre automatiquement, réglez sur [Non].)

Au sujet de l'impression

Question	Réponse
Il est impossible d'imprimer les images.	L'imprimante est-elle installée correctement ? Veuillez vous reporter au manuel d'instructions de l'imprimante.
Je voudrais changer la position d'impression, la taille de caractère ou la couleur des caractères de la date.	La position d'impression, la taille de caractère ou la couleur des caractères de la date sont fixes. On ne peut pas les changer.
Le haut et le bas ou les bords de gauche et de droite d'une image sont coupés.	Réglez [Decoupage] sur [Non] pour l'impression. Une image dont les bords sont coupés est imprimée si son rapport de côtés est différent de celui du papier.
Il y a des espaces blancs en haut et en bas ou sur les bords gauche et droit.	Réglez [Decoupage] sur [Oui] pour l'impression. Si le découpage n'est pas appliqué, toute l'image est imprimée. Si le rapport de côtés du papier diffère de celui de l'image, il y aura des espaces blancs en haut et en bas ou sur les côtés gauche et droit.
La date n'est pas imprimée.	Si l'image a été enregistrée avec un appareil photo numérique dont l'horloge n'était pas activée, ou si elle a été enregistrée avec un appareil photo numérique qui n'était pas un modèle Panasonic, la date pourrait ne pas s'imprimer.

Divers

Question	Réponse
Les images ajoutées sur le PC ne s'affichent normalement pas.	Si vous changez les noms de dossier et de fichier, les images intéressées pourraient ne pas s'afficher. <ul style="list-style-type: none"> • Pour visionner les images associées à un changement de nom de dossier ou de fichier sur Simple Viewer, enregistrez ces images à l'aide de la fonction [Ajouter des images]. (P49)
Comment changer les noms de dossier et de fichier?	Vous pouvez changer les noms de dossier et de fichier sur le PC. <ul style="list-style-type: none"> • L'emplacement de stockage des dossiers et fichiers est indiqué sous [Emplacement] dans les informations d'image. (P42) • Pour visionner les images associées à un changement de nom de dossier ou de fichier sur Simple Viewer, enregistrez ces images à l'aide de la fonction [Ajouter des images]. (P49)
Bien que les images dans les dossiers ont été supprimées, les dossiers vides sont encore affichés.	Cliquez sur [Avance] >> [Paramétrage...] et sur le bouton [M.à jour] sous [Mise à jour de la liste de dossiers]. (Les dossiers vides de l'affichage de dossiers sont supprimés.)

Divers (suite)

Question	Réponse
Lors du transfert d'images animées, deux images identiques s'affichent.	<p>Lorsque vous prenez des images animées avec un caméscope numérique, celles-ci sont enregistrées comme images animées (format MOV) et images fixes (format JPEG).</p> <p>(Lors du transfert d'images fixes avec audio ou de fichiers au format TIFF ou RAW, deux images sont également enregistrées.)</p> <p>Pour supprimer les images associées de cette façon avec Simple Viewer, supprimez chaque image individuellement.</p>
Les images animées ne sont pas lues.	Installez QuickTime. (P40)
Le PC a cessé de fonctionner lors du branchement et débranchement du câble USB.	<p>Par défaut, Simple Viewer démarre automatiquement lors de la connexion de l'appareil photo numérique et du PC à l'aide du câble USB. (Configuration au moment de l'achat.)</p> <p>Changez le paramètre pour que Simple Viewer ne démarre pas automatiquement et la situation s'en trouvera améliorée.</p> <ul style="list-style-type: none"> • Sélectionnez [🌐 Avance] >> [⚙️ Paramétrage...] et réglez [Acquisition automatique] sur [Non]. Simple Viewer ne démarre pas automatiquement. <p>Pour démarrer Simple Viewer manuellement, double-cliquez sur l'icône de raccourci de LUMIX Simple Viewer située sur le bureau.</p>

Environnement d'exploitation

■ Environnement USB-connectable

S.E. compatibles:	<p>Microsoft® Windows® 98 Microsoft® Windows® 98 Deuxième Édition Microsoft® Windows® Millennium Édition (Me) Microsoft® Windows® 2000 Professionnel Microsoft® Windows® XP Édition Familiale Microsoft® Windows® XP Professionnel et Mac OS 9.x/Mac OS X (Avec Windows Me/2000/XP et Mac OS 9.x/Mac OS X, il n'est pas nécessaire d'utiliser un pilote USB.)</p>
-------------------	--

■ LUMIX Simple Viewer

PC compatible:	Ordinateur compatible IBM® PC/AT avec processeur Intel® Pentium® III 450 MHz, Intel® Celeron® 400 MHz ou supérieur (processeur compatible compris)
S.E. compatibles:	<p>Microsoft® Windows® 98 Deuxième Édition Microsoft® Windows® Millennium Édition (Me) Microsoft® Windows® 2000 Professionnel Microsoft® Windows® XP Édition Familiale Microsoft® Windows® XP Professionnel</p>
Mémoire:	128 Mo (256 Mo ou plus conseillé)
Affichage:	Couleur haute définition (16 bits) ou supérieure Zone bureau 800×600 ou plus (1024×768 ou plus conseillé)
Disque dur:	[Pour l'installation] 200 Mo ou plus [Pour l'utilisation] 200 Mo ou plus
Logiciels requis:	QuickTime 6.1 ou plus récent
Son:	Dispositif son compatible Windows
Lecteur:	Lecteur de cd-rom (nécessaire pour l'installation)
Interface:	Port USB (Si vous effectuez la connexion à l'aide d'un concentrateur USB ou d'un câble rallonge USB, un fonctionnement correct n'est pas garanti.)
Format de fichier:	JPEG, TIFF (image fixe), RAW (les images dans ce format peuvent être acquises ou écrites, mais ne peuvent pas s'afficher.) MOV (image animée)

Divers

- Nous ne pouvons pas garantir le fonctionnement du logiciel sur tous les PC qui satisfont la configuration requise.
- Le fonctionnement n'est pas garanti avec les environnements d'exploitation mis à niveau.
- Le fonctionnement avec un système d'exploitation différent de celui pré-installé n'est pas garanti.
- Ce logiciel n'est pas compatible avec les environnements à amorçages multiples.
- Ce logiciel peut être utilisé uniquement par l'utilisateur de compte d'administrateur.
- Ce logiciel pourrait ne pas fonctionner sur un PC fabriqué par le client.
- Si la taille des caractères est réglée sur un format plus grand que le format standard sous [Apparence] ou [Paramètres] dans [Propriétés de Affichage], certains boutons seront affichés hors de l'écran et ne seront pas fonctionnels. Dans ce cas, rétablissez la taille des caractères sur la taille standard sous [Propriétés de Affichage].
- Ce logiciel n'est pas compatible avec les PC sur lesquels sont chargés des S.E. à 64 bits.

- | |
|--|
| <ul style="list-style-type: none">• Microsoft et Windows sont des marques déposées ou des marques commerciales de Microsoft Corporation, USA aux Etats-Unis et dans d'autres pays.• IBM et PC/AT sont des marques déposées d'International Business Machines Corporation, USA.• Adobe, le logo de Adobe, Acrobat et Acrobat Reader sont des marques commerciales ou des marques déposées de Adobe Systems Incorporated aux Etats-Unis et dans d'autres pays.• Intel, Pentium et Celeron sont des marques déposées ou des marques commerciales de Intel Corporation aux Etats-Unis et dans d'autres pays.• Les autres noms, raisons sociales et noms de produits, etc. mentionnés dans ce manuel sont des marques commerciales ou des marques déposées de leur détenteurs respectifs. |
|--|

Il collegamento con il personal computer offre mille possibilità di divertimento in più

Utilizzando il programma "LUMIX Simple Viewer" presente sul CD-ROM in dotazione, sarà possibile acquisire le immagini sul PC, stamparle, allegarle alle e-mail e utilizzare altre divertenti funzioni.

Fai un uso più divertente della tua fotocamera digitale con "LUMIX Simple Viewer".

- In queste istruzioni d'uso il programma "LUMIX Simple Viewer" verrà indicato semplicemente come "Simple Viewer".

1. Come prima cosa installare Simple Viewer.

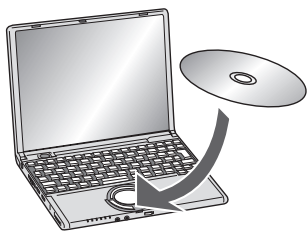

2. Acquisire le immagini registrate sul PC.

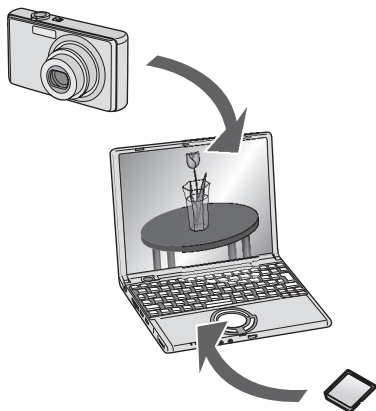

3. Stampare le immagini e allegarle alle e-mail.

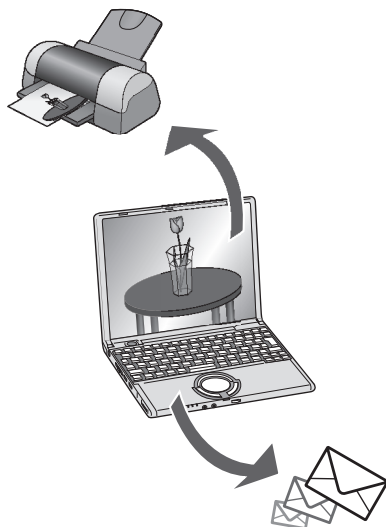

Indice

Il collegamento con il personal computer offre mille possibilità di divertimento in più 62

Introduzione

Leggere prima di utilizzare il prodotto	64
Termini principali	64
Simple Viewer è compatibile con tutti i tipi di PC?	65

Configurazione

Installazione del software ❶	66
Installazione del driver USB (solo per Windows 98/98SE)	66
Installazione del software ❷	67
Installazione di Simple Viewer	67
Collegamento della fotocamera digitale al PC	68

Uso di Simple Viewer

Acquisizione delle immagini sul PC (Acquire to PC)	69
Visualizzare le immagini (View)	70
Stampare le immagini (Print)	73
Inviare le immagini per e-mail (Send by e-mail)	76
Advance	78
Abilitare l'uso su Simple Viewer delle immagini memorizzate sul PC (Add pictures)	79
Visualizzazione delle immagini sul PC tramite la fotocamera digitale (Export to the card)	80
Dopo aver utilizzato Simple Viewer	82

Altro

Come acquisire le immagini senza utilizzare Simple Viewer	83
Uso del programma su Macintosh	84
Come rimuovere il driver USB e Simple Viewer (Disinstallazione)	85
Se non è possibile acquisire le immagini	86
Risoluzione dei problemi	87
Ambiente operativo	90

Leggere prima di utilizzare il prodotto

- Tenere presente che alcune spiegazioni e schermate mostrate nelle presenti istruzioni d'uso potranno essere diverse da quelle reali a seconda dell'ambiente operativo del proprio PC.
- Le spiegazioni contenute nelle presenti istruzioni d'uso sono soggette a modifica senza preavviso.
- Non è consentita la riproduzione, anche parziale, delle presenti istruzioni d'uso senza autorizzazione.
- Le immagini delle schermate sono utilizzate nel rispetto delle linee guida di Microsoft Corporation.
- Le spiegazioni delle presenti istruzioni d'uso relative a Windows sono basate sulle schermate di Windows XP.
- Nelle presenti istruzioni d'uso il termine Scheda indica sempre una scheda di memoria SD, anche se si tratta della scheda di memoria incorporata.

Termini principali

- I termini principali che l'utente deve conoscere quando utilizza il PC sono elencati di seguito. Si vedano al riguardo anche le istruzioni d'uso del proprio PC.

Termine	Spiegazione
Software applicativo	Qualunque tipo di software utilizzato per fini come l'elaborazione di testi o di fogli di calcolo, la modifica di immagini, l'invio e la ricezione di e-mail.
Installazione/ Disinstallazione	"Installazione" significa aggiungere nuovi programmi software al PC e predisporli per l'uso, mentre la rimozione del software installato è nota come "Disinstallazione".
Unità/Driver	Il termine "Unità" è riferito a una periferica del PC (come l'unità CD-ROM, una fotocamera digitale, ecc.) sulla quale è possibile eseguire la scrittura o lettura dei file, mentre il software che fa funzionare tale unità è denominato "Driver".
File	Documento, immagine o altra tipologia di dati.
Cartella	Area in cui vengono memorizzati dei gruppi di file.
Fare clic/Fare doppio clic	<p>"Fare clic" significa premere e rilasciare il pulsante del mouse.</p> <p>Premere il pulsante del mouse per due volte in rapida successione è invece un'azione nota come "Fare doppio clic".</p> <ul style="list-style-type: none"> • Quando si parla di "fare clic" nelle presenti istruzioni d'uso si intende di solito un singolo clic sul pulsante sinistro del mouse. • Se non si riesce a eseguire bene l'operazione di doppio clic modificare l'intervallo del doppio clic dalle impostazioni del mouse.

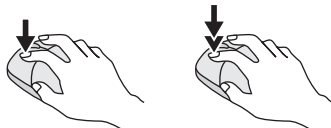

Simple Viewer è compatibile con tutti i tipi di PC?

Utilizzando il collegamento tramite porta USB l'utente può acquisire sul PC le immagini contenute nella fotocamera digitale. Il salvataggio delle immagini sul PC tuttavia è più semplice con Simple Viewer.

■ Windows

- Per individuare il sistema operativo (tipo di PC), selezionare [Start] >> ([Setup] >>) [Control Panel] (>> [Performance and Maintenance]) e fare (doppio) clic su [System]. Verrà visualizzato il proprio tipo di sistema operativo.

	95 e versioni precedenti	98	98SE	Me	2000	XP
È possibile utilizzare Simple Viewer?	—	○				
Posso acquisire le immagini contenute nella fotocamera digitale sul PC utilizzando il collegamento tramite porta USB?	*1	○				
È necessario installare il driver USB?		○	—			
Quale pagina devo consultare?	P87	P66, 68 *2	P66—	P67—		

*1: L'utente può acquisire le immagini se il PC ha uno slot per la scheda PC.

*2: Per imparare ad acquisire le immagini vedere P83.

■ Macintosh

	Sistema operativo OS 8.x e versioni precedenti	OS 9	OS X
È possibile utilizzare Simple Viewer?	—		
Posso acquisire le immagini contenute nella fotocamera digitale sul PC utilizzando il collegamento tramite porta USB?	*3	○	
È necessario installare il driver USB?		—	
Quale pagina devo consultare?	P87	P84	

*3: L'utente può acquisire le immagini se il PC ha uno slot per la scheda PC.

Installazione del software ①

Installazione del driver USB (solo per Windows 98/98SE)

- Se il sistema operativo è Windows 98/98SE, installare il driver USB (cioè il software che fa funzionare la fotocamera digitale attraverso un PC) prima di collegare la fotocamera digitale al PC.
- Questa installazione non è necessaria per il secondo collegamento e i successivi.
- Se si utilizza un sistema operativo diverso da Windows 98/98SE, questa installazione non è necessaria.
- Chiudere tutte le applicazioni in esecuzione prima di inserire il CD-ROM.

1. Inserire il CD-ROM.

Verrà visualizzato il menu setup.

2. Fare clic su [USB Driver].



3. Fare clic su [Next].

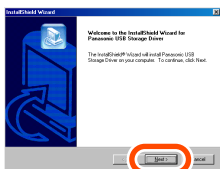

- Verrà avviata l'installazione del driver USB.

4. Se appare la casella di dialogo [Restarting Windows], fare clic su [OK].



L'installazione del driver USB verrà completata quando si riavvierà il PC.



Se il menu setup non viene avviato automaticamente:

- Fare doppio clic su [My Computer] sul desktop, fare doppio clic o aprire [VFFXXXX] (il codice prodotto N. XXXX varia a seconda del modello) e fare doppio clic su [InstMenu.exe].

Installazione del software ②

Installazione di Simple Viewer

- Questa installazione non è necessaria per il secondo collegamento e i successivi.
- Chiudere tutte le applicazioni in esecuzione prima di inserire il CD-ROM.

1. Inserire il CD-ROM.

Verrà visualizzato il menu setup.

2. Fare clic su [LUMIX Simple Viewer].



3. Procedere nell'installazione seguendo le istruzioni dei messaggi su schermo.

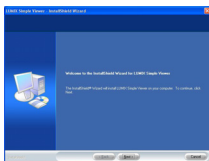

- Si può decidere di installare MDAC2.8 (Microsoft Data Access Components 2.8) solo se il sistema operativo utilizzato è Windows 98SE. Installare il componente seguendo le istruzioni dei messaggi su schermo.



- Una volta completata l'installazione e prima di utilizzare il software per la prima volta, selezionare il file [Readme] da [Start] >> [All programs] >> [Panasonic] >> [LUMIX Simple Viewer] e prendere visione delle informazioni aggiuntive.
- Simple Viewer viene installato nella seguente cartella. (Non è possibile modificare questa impostazione.)

```
C:\Program Files\Panasonic\
LUMIXSimpleViewer
```

Se il menu setup non viene avviato automaticamente:

- Fare doppio clic su [My Computer] sul desktop, fare doppio clic o aprire [VFFXXXX] (il codice prodotto N. XXXX varia a seconda del modello) e fare doppio clic su [InstMenu.exe].

Se non è possibile installare Simple Viewer:

- Se il sistema operativo utilizzato è Windows 2000/XP, non è possibile installare il programma se si è eseguito l'accesso al PC con un account utente di tipo Limitato. Accedere con un account utente da Amministratore e avviare nuovamente l'installazione. Per maggiori informazioni vedere le istruzioni d'uso del proprio PC.

Collegamento della fotocamera digitale al PC

- Se il sistema operativo è Windows 98/98SE, installare il driver USB (P66) prima di effettuare il collegamento.
- Se il PC è dotato di uno slot incorporato per la scheda di memoria SD, inserire una Scheda nello slot per avere la possibilità di acquisire le immagini sul PC utilizzando Simple Viewer.

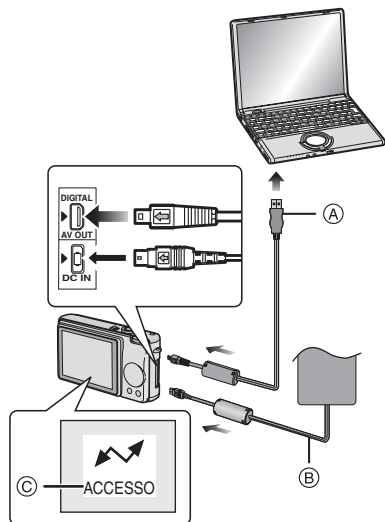

- (A): cavo di connessione USB
 (B): adattatore CA (opzionale)
 (C): questo messaggio viene visualizzato durante il trasferimento dei dati.

Preparazione della fotocamera digitale

Quando si collega la fotocamera digitale al PC utilizzare delle batterie con carica sufficiente oppure gli adattatori CA. Se la batteria dovesse esaurire la carica nel corso della comunicazione, i dati registrati potrebbero subire dei danni.

- Se si dispone di un adattatore CA collegarlo.
- Accendere la fotocamera digitale.
- Impostare l'opzione [MODO USB] del menu [SETUP] su [PC].

I. Collegare la fotocamera digitale al PC tramite il cavo di connessione USB in dotazione.

- Una volta stabilito correttamente il collegamento, Simple Viewer si avvia automaticamente e si apre la schermata per avviare l'acquisizione delle immagini. (P69) Se il sistema operativo è Windows 98, vedere P83.



- Se viene visualizzata la seguente schermata, fare clic su [Cancel] per chiuderla.



- Se Simple Viewer non viene avviato automaticamente, vedere P87.



- Non utilizzare la fotocamera digitale né scollegare il cavo di connessione USB durante il trasferimento dei dati dalla fotocamera digitale. Il software potrebbe non funzionare correttamente e danneggiare i dati in trasmissione.
- La forma del terminale dipende dal tipo di fotocamera digitale utilizzata. Per maggiori informazioni, vedere le istruzioni d'uso della fotocamera utilizzata.

Acquisizione delle immagini sul PC (📷 Acquire to PC)

- Se si è usciti da Simple Viewer o si vogliono vedere le immagini già acquisite, fare doppio clic sull'icona LUMIX Simple Viewer sul desktop per avviare Simple Viewer.

1. Quando viene visualizzato il messaggio che chiede se avviare l'acquisizione, fare clic su [Yes].

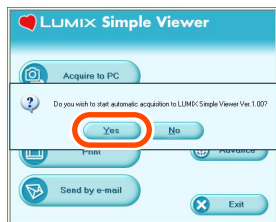

2. Fare clic su [OK].

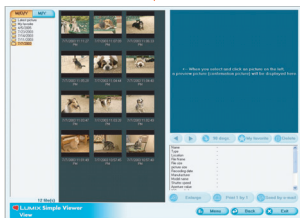

Le immagini verranno acquisite dalla scheda al PC e si aprirà la schermata [📷 View] per visualizzare le immagini acquisite in formato miniaturizzato.

- Se le immagini da acquisire sono numerose oppure le dimensioni dei file immagine sono ampie, per l'acquisizione occorrerà un maggiore intervallo di tempo.



Cartella di destinazione per l'acquisizione:

- Le immagini acquisite sul PC vengono salvate nella seguente cartella.

Windows 2000/XP
C:\Documents and Settings\ All Users\Documents\My Pictures\ LUMIXSimpleViewer
Windows 98SE/Me
C:\My Documents\My Pictures\ LUMIXSimpleViewer

- Per modificare la cartella di destinazione per l'acquisizione delle immagini, vedere P81.

Se nel corso dell'acquisizione si fa clic su [Cancel]:

- L'acquisizione viene interrotta in quel punto e vengono visualizzate in formato miniaturizzato le immagini già acquisite.

Visualizzare le immagini (View)

- Se si è usciti da Simple Viewer o si vogliono vedere le immagini già acquisite, fare doppio clic sull'icona LUMIX Simple Viewer sul desktop per avviare Simple Viewer.

1. Selezionare [View].



- Se il menu principale mostrato in alto non appare, fare clic su [Menu] e quindi su [View].

2. Selezionare una qualunque locazione in cui siano state salvate delle immagini.

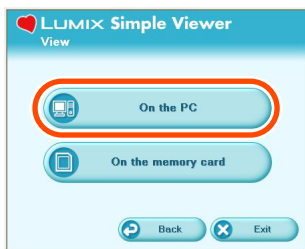

[On the PC]

Selezionare questa opzione per visualizzare le immagini acquisite sul PC.

- Se le immagini sono state aggiunte tramite la funzione [Add pictures] (P79) in [Advance], è possibile visualizzare immagini memorizzate sul PC diverse da quelle acquisite con Simple Viewer.

[On the memory card]

Fare clic su questo pulsante per visualizzare le immagini sulla Scheda collegata tramite il cavo di connessione USB.

3. Selezionare la cartella desiderata, e selezionare dalla visualizzazione miniaturizzata l'immagine desiderata.

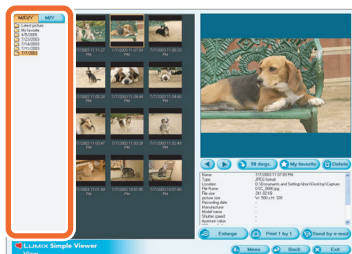

- Se si seleziona [On the memory card] al punto 2, le cartelle non vengono visualizzate.



Per visualizzare immagini in movimento:

- Sul PC deve essere installato QuickTime. Inserire il CD-ROM in dotazione all'interno dell'unità CD-ROM e installare QuickTime utilizzando il menu setup.

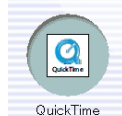

- Su alcuni PC dalle prestazioni limitate, le immagini o l'audio possono interrompersi quando si riproducono immagini in movimento.

Come utilizzare la schermata [View]

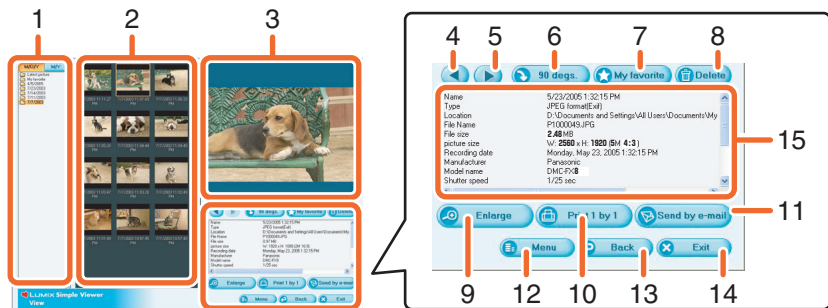

1. Visualizzazione Cartella

Vengono visualizzate le cartelle che contengono immagini acquisite. Le cartelle vengono create in base alla data del giorno.

[M/D/Y]
Questa opzione visualizza le immagini in base al giorno di registrazione.
[M/Y]
Questa opzione visualizza le immagini in base al mese di registrazione.

2. Visualizzazione Miniature

Le immagini contenute all'interno di una cartella selezionata vengono visualizzate in formato miniaturizzato.

Nel caso di immagini in movimento viene visualizzato il simbolo (📹) in alto a sinistra rispetto all'icona miniaturizzata.

Le immagini miniaturizzate vengono visualizzate in ordine decrescente per data di registrazione a cominciare dalla parte alta della visualizzazione miniaturizzata.

3. Visualizzazione Immagine

L'immagine selezionata nella visualizzazione miniaturizzata viene visualizzata ingrandita.

Quando è selezionata un'immagine in movimento, viene riprodotta automaticamente finché non si seleziona un'altra immagine.

4. [⏪]

Fare clic su questo pulsante per selezionare l'immagine precedente.

5. [▶]

Fare clic su questo pulsante per selezionare l'immagine successiva.

6. [🔄 90 degs.]

Con ogni clic su questo pulsante l'immagine viene ruotata in senso orario di 90°.

7. [★ My favorite]

Facendo clic su questo pulsante viene aggiunto il simbolo (★) all'immagine, che viene quindi registrata fra le immagini preferite. Facendo di nuovo clic su questo pulsante l'immagine viene esclusa dalle immagini preferite (Favorite).

Si possono visualizzare le immagini registrate nella cartella Favorite selezionando [My favorites] dalla parte alta della visualizzazione Cartella.

8. [🗑️ Delete]

Fare clic su questo pulsante per eliminare un'immagine selezionata.

9. [🔍 Enlarge]

Fare clic su questo pulsante per ingrandire a schermo intero un'immagine selezionata. (P72)

10. [🖨️ Print 1 by 1]

Facendo clic su questo pulsante, verrà stampata l'immagine selezionata. Se si desidera stampare più immagini contemporaneamente, fare clic su [🖨️ Print] sul menu principale. (P73)

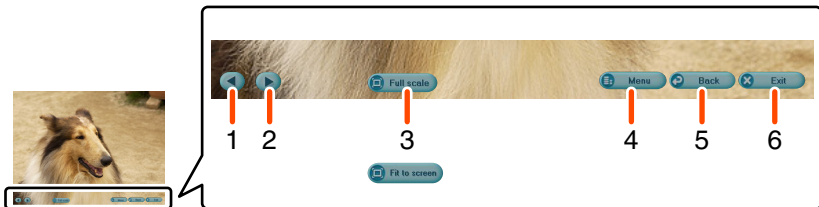

11. [📧 Send by e-mail]

Fare clic su questo pulsante per allegare l'immagine selezionata a un'e-mail. (P76)

12. [☰ Menu]

Fare clic su questo pulsante per tornare al menu principale di Simple Viewer.

13. [↶ Back]

Fare clic su questo pulsante per tornare al menu precedente. (P70)

14. [✕ Exit]

Fare clic su questo pulsante per uscire da Simple Viewer.

15. Informazioni sull'immagine

[Name]
Nome del file in Simple Viewer.
[Type]
Formato del file.
[Location]
Area in cui sono memorizzati i file acquisiti.
[File Name]
Nome del file sul PC.
[File size]
Dimensione del file.

Vengono inoltre visualizzate le opzioni [picture size], [Recording date], [Manufacturer], [Model name], [Shutter speed], [Aperture value], [ISO sensitivity], [Exposure +/-], [White balance], [Flash], [Print compensation information] e [Recording mode].

■ Visualizzazione a schermo intero

1. [◀]

Fare clic su questo pulsante per selezionare l'immagine precedente.

2. [▶]

Fare clic su questo pulsante per selezionare l'immagine successiva.

3. Modificare le dimensioni di visualizzazione delle immagini

- [🖥️ Full scale]
Visualizza l'immagine nelle sue dimensioni originali.
- [🖥️ Fit to screen]
Ingrandisce o riduce l'immagine per adattarla allo schermo del PC.

4. [☰ Menu]

Fare clic su questo pulsante per tornare al menu principale di Simple Viewer.

5. [↶ Back]

Fare clic su questo pulsante per tornare alla schermata [🖥️ View]. (P70)

6. [✕ Exit]

Fare clic su questo pulsante per uscire da Simple Viewer.



Se i pulsanti operativi scompaiono:

Spostando il mouse si faranno apparire nuovamente i pulsanti operativi.

Stampare le immagini (Print)

- Se si è usciti da Simple Viewer o si vogliono vedere le immagini già acquisite, fare doppio clic sull'icona LUMIX Simple Viewer sul desktop per avviare Simple Viewer.

1. Selezionare [Print].

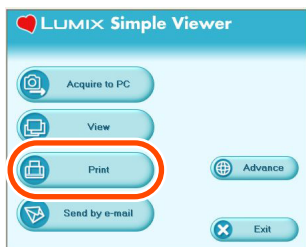

- Se il menu principale mostrato in alto non appare, fare clic su [Menu] e quindi su [Print].

2. Selezionare una qualunque locazione in cui siano state salvate delle immagini.

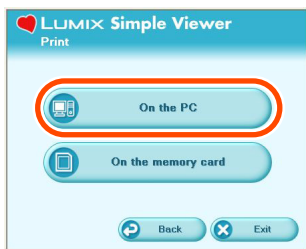

[On the PC]

Selezionare questa opzione per stampare le immagini acquisite sul PC.

- Se le immagini sono state aggiunte tramite la funzione [Add pictures] (P79) in [Advance], è possibile stampare immagini memorizzate sul PC diverse da quelle acquisite con Simple Viewer.

[On the memory card]

Fare clic su questo pulsante per stampare un'immagine sulla Scheda collegata tramite il cavo di connessione USB.

3. Selezionare una cartella per visualizzare in formato miniaturizzato le immagini contenute nella cartella e selezionarne quindi una.

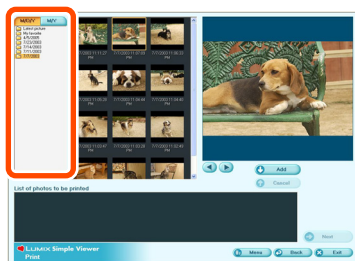

- Se si seleziona [On the memory card] al punto 2, le cartelle non vengono visualizzate.

4. Fare clic su [Add] e quindi su [Next].



- L'immagine selezionata verrà aggiunta all'elenco delle immagini da stampare in [List of photos to be printed].
- Per rimuovere un'immagine dall'elenco [List of photos to be printed], fare clic su [List of photos to be printed] e quindi su [Cancel].

5. Configurare le opzioni di stampa e fare clic su [Next].

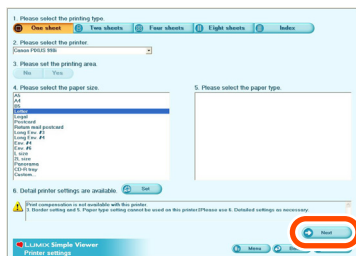

- A seconda del tipo di stampante utilizzata non sarà possibile selezionare la "Stampa senza margini" o potrebbero esservi limitazioni sulle dimensioni e il tipo di carta da utilizzare. In casi simili, fare clic su [Set] e configurare la stampa.

[Please select the printing type]

[One sheet]

Opzione per stampare una sola immagine su un solo foglio.



[Two sheets], [Four sheets], [Eight sheets]

Opzione per stampare su un solo foglio un numero di immagini corrispondente al modo selezionato.

(Esempio: [Two sheets])

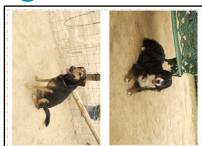

[Index]

Le immagini selezionate vengono stampate sotto forma di elenco.

(Esempio: se sono state selezionate 16 immagini.)



- Su un foglio di dimensioni A4 è possibile stampare circa 36 immagini.

[Please select the printer]

Configura la stampante in uso.

[Please set the printing area]

Selezionare "No" o "Yes".

[Please select the paper size]

Imposta le dimensioni della carta utilizzata per la stampa.

[Please select the paper type]

Imposta il tipo di carta utilizzata per la stampa.

[Detail printer settings are available]

Imposta le opzioni dettagliate della stampante.

(Per i dettagli vedere le istruzioni d'uso della stampante.)

6. Controllare il layout e configurare la stampa.

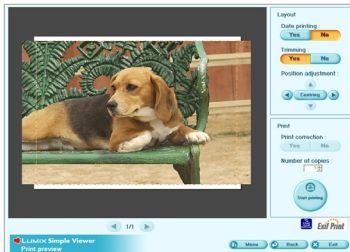

[Date printing]

Opzione per stampare la data nell'angolo in basso a destra dell'immagine.

- Se la fotocamera digitale dispone della funzione [BAMBINI] in modalità scena, impostare su [CON ETÀ] e scattare le foto desiderate che verranno stampate con l'età rappresentata in mesi/anni oltre alla data di registrazione dell'immagine.

[Trimming]

(Solo [One sheet])

Opzione per stampare l'immagine allineata alle dimensioni della carta.

- Se non si esegue il trimming, viene stampata l'intera immagine. Se il rapporto larghezza/altezza della carta è diverso da quello dell'immagine, rimane uno spazio vuoto nei margini superiore e inferiore oppure sinistro e destro.

[Position adjustment]

Opzione per regolare con precisione la posizione di stampa per il trimming.

[Title]

(Solo [Index])

Opzione per stampare il nome della cartella che contiene l'immagine (es., 12/05/2005) sopra l'immagine.

[Picture name]

(Solo [Index])

Opzione per stampare la data e ora di registrazione dell'immagine nella parte bassa dell'immagine.

[Print correction]

Opzione che abilita la funzione di correzione della stampa della stampante.

- Questa funzione è compatibile con le funzioni "PRINT Image Matching" ed "Exif Print". Vedere le istruzioni d'uso della propria stampante.

7. Fare clic su [Start printing].

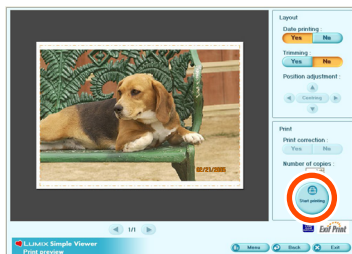

Non è possibile annullare la stampa quando questa è in esecuzione.

Inviare le immagini per e-mail

(Send by e-mail)

- Se si è usciti da Simple Viewer o si vogliono vedere le immagini già acquisite, fare doppio clic sull'icona LUMIX Simple Viewer sul desktop per avviare Simple Viewer.
- I programmi di posta elettronica compatibili sono esclusivamente Outlook® Express e Microsoft® Outlook®.
- È possibile allegare una sola immagine a un'e-mail.

1. Selezionare [Send by e-mail].



- Se il menu principale mostrato in alto non appare, fare clic su [Menu] e quindi su [Send by e-mail].

2. Selezionare una qualunque locazione in cui siano state salvate delle immagini.



[On the PC]

Selezionare questa opzione per inviare per e-mail le immagini acquisite sul PC.

- Se le immagini sono state aggiunte tramite la funzione [Add pictures] (P79) in [Advance], è possibile allegare alle e-mail immagini memorizzate sul PC diverse da quelle acquisite con Simple Viewer.

[On the memory card]

Fare clic su questo pulsante per allegare alle e-mail le immagini sulla Scheda collegata tramite il cavo di connessione USB.

3. Selezionare la cartella desiderata, e selezionare dalla visualizzazione miniaturizzata l'immagine desiderata.

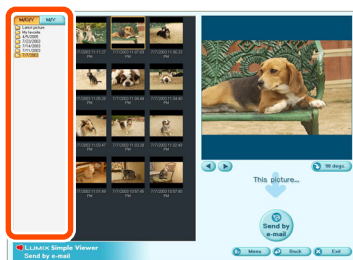

- Con ogni clic sull'opzione [90 degs.] si ruota l'immagine di 90° in senso orario.
- Se si seleziona [On the memory card] al punto 2, non vengono visualizzate le cartelle.

4. Fare clic su [Send by e-mail].

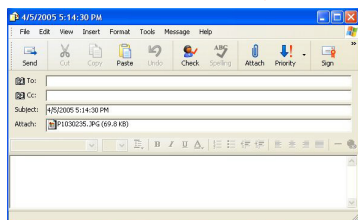
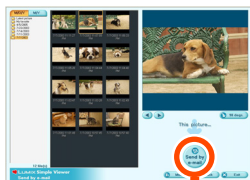

L'immagine viene allegata a un'e-mail e viene avviato automaticamente il programma di posta elettronica. Immettere l'indirizzo desiderato, il testo del messaggio, ecc. per l'e-mail e inviarla.

- I file di dimensioni superiori alle dimensioni massime consentite (impostazione di fabbrica 100 KB) per l'invio per e-mail vengono ridotti di dimensioni nel momento in cui vengono allegati alle e-mail.



Il programma di posta elettronica non viene avviato automaticamente.

Verificare le impostazioni del programma di posta utilizzato seguendo le procedure di seguito.

- Il metodo utilizzato per questa verifica varia a seconda del sistema operativo utilizzato.
- 1 Fare clic su [Start] >> ([Setup] >> [Control Panel] e quindi su [Internet Options]).
 - 2 Fare clic sulla scheda [Programs] e quindi su [E-mail] per avere conferma del programma di posta elettronica in uso.

È garantito il funzionamento solo per i seguenti programmi di posta.

- Outlook® Express
- Microsoft® Outlook®

Per modificare le dimensioni massime dei file per le immagini da allegare alle e-mail:



- Nel menu principale fare clic su [Advance] >> [Setting...]. Si possono quindi modificare le dimensioni del file. (P81)

Advance

- L'utente può aggiungere immagini da utilizzare con Simple Viewer, eseguire la scrittura delle immagini acquisite sul PC sulla Scheda e disporre di altre comode funzioni.

1. Selezionare [Advance].



- Se il menu principale mostrato in alto non appare, fare clic su [ Menu] e quindi su [ Advance].

2. Selezionare la funzione che si desidera utilizzare.



[Add pictures]

Fare clic su questo pulsante per registrare immagini già salvate sul PC in modo che Simple Viewer le possa gestire. (P79)

[Export to the card]

Fare clic su questo pulsante per eseguire la scrittura delle immagini già salvate sul PC sulla fotocamera digitale. (P80)

[Setting...]

Fare clic su questo pulsante per configurare varie impostazioni di Simple Viewer. (P81)

[About...]

Fare clic su questo pulsante per visualizzare la versione di Simple Viewer.

Abilitare l'uso su Simple Viewer delle immagini memorizzate sul PC (🖼️ Add pictures)

1. Selezionare [🖼️ Add pictures].

2. Selezionare una cartella contenente immagini da aggiungere e fare clic su [Next].

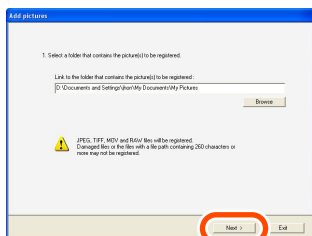

- Fare clic su [Browse] per aprire la casella di dialogo [Select Folder] e selezionare la cartella desiderata.

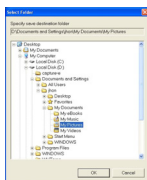

3. Specificare se aggiungere o meno anche le immagini memorizzate nelle sottocartelle (cartelle contenute all'interno di cartelle).

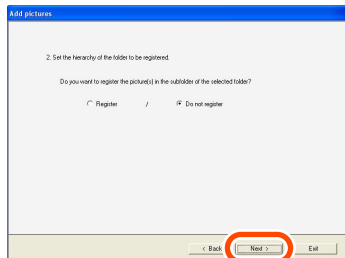

- Dopo aver specificato questo dettaglio fare clic su [Next].

4. Fare clic su [Start].

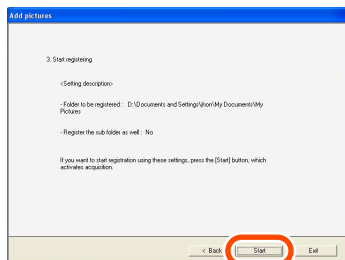

- Se le immagini da aggiungere sono numerose oppure le dimensioni dei file immagine sono ampie, per aggiungere le immagini occorrerà un maggiore intervallo di tempo.

5. Fare clic su [OK] e quindi su [Completion] per completare l'aggiunta delle immagini.

Visualizzazione delle immagini sul PC tramite la fotocamera digitale (📷 Export to the card)

- Acquisire le immagini del PC sulla Scheda per poterle poi riprodurre con la fotocamera digitale.

1. Selezionare [📷 Export to the card].

2. Selezionare la cartella desiderata, e selezionare dalla visualizzazione miniaturizzata l'immagine desiderata.

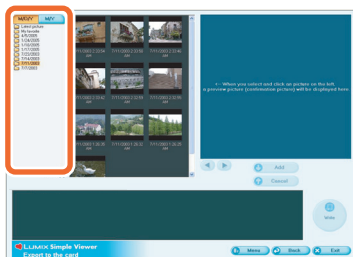

3. Fare clic su [➕ Add].

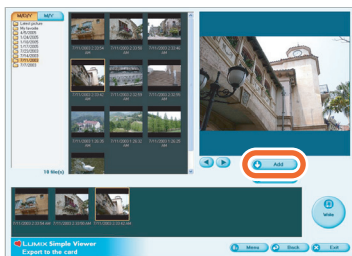

L'immagine selezionata viene aggiunta alla lista nella parte bassa della schermata.

- Per rimuovere un'immagine dalla lista nella parte bassa della schermata, fare clic sull'immagine desiderata dalla lista nella parte bassa della schermata e fare quindi clic su [⬆️ Cancel].

4. Fare clic su [📷 Write].



- Verrà eseguita la scrittura sulla scheda.
- Le immagini verranno convertite automaticamente nel formato che la fotocamera digitale Panasonic è in grado di riprodurre.
- Utilizzare una Scheda con sufficiente spazio libero. Se lo spazio libero sulla scheda non fosse sufficiente, verrà eseguita la scrittura di una parte delle immagini.



- Le immagini elaborate sul PC e quelle registrate con fotocamere digitali diverse dalla LUMIX potrebbero essere visualizzate con minore chiarezza.

Setting...

1. Selezionare [Setting...].

2. Impostare i valori desiderati e fare clic su [OK].

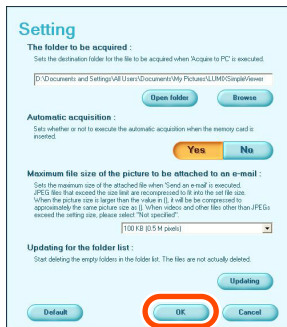

[The folder to be acquired]

Selezionare la cartella desiderata per l'acquisizione di immagini dalla scheda verso il PC.

- Fare clic su [Open folder] per poter visualizzare le immagini nella cartella selezionata.
- Fare clic su [Browse] per aprire la casella di dialogo [Select Folder] e selezionare la cartella desiderata.

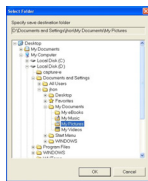

[Automatic acquisition]

Indicare se avviare Simple Viewer e acquisire le immagini automaticamente quando si collega la fotocamera digitale.

[Maximum file size of the picture to be attached to an e-mail]

Impostare le dimensioni massime per il file dell'immagine da allegare a un'e-mail. I file di dimensioni superiori rispetto alle dimensioni selezionate vengono ridotti nel momento in cui vengono allegati alle e-mail.

- È possibile ridurre di dimensioni solo le immagini che hanno un nome del tipo "XXXX.JPG". Se non si modificano le dimensioni, impostare questa opzione su [Not specified].
- Anche se si modificano le impostazioni sulla dimensione è possibile che non si riesca a inviare file di grandi dimensioni a causa di limitazioni del proprio fornitore di servizi Internet.

[Updating for the folder list]

Fare clic su [Updating] per eliminare le cartelle vuote nella visualizzazione Cartella.

[Default]

Facendo clic su questo pulsante vengono ripristinati tutti i parametri originali delle varie opzioni.

Dopo aver utilizzato Simple Viewer

■ Per uscire da Simple Viewer:

1. Fare clic su [X Exit].



- Se il pulsante [X Exit] non viene visualizzato, fare clic su [Menu] per tornare al menu principale.
- Se si tenta di uscire dal programma quando ci si trova in schermate che non siano quella con il menu principale, appare sempre un messaggio di conferma.

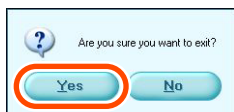

■ Per scollegare il cavo USB in modo sicuro:

1. Fare doppio clic sull'icona visualizzata in basso a destra (nella barra delle applicazioni) della schermata del PC.



Apparirà il messaggio relativo alla rimozione hardware.

2. Selezionare [USB Mass Storage Device] e fare clic su [Stop].

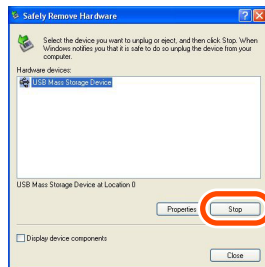

3. Confermare la selezione di [USB Mass Storage Device] e fare clic su [OK].

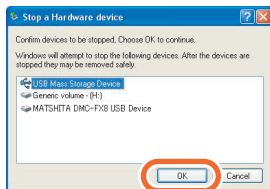

4. Fare clic su [Close].

Ora è possibile rimuovere il cavo USB in modo sicuro.

- A seconda del sistema operativo utilizzato (o delle impostazioni del sistema operativo), come nel caso di Windows 98/98SE, l'icona per la rimozione sicura dell'hardware non verrà visualizzata nella barra delle applicazioni. In questo caso verificare che sul monitor LCD della fotocamera digitale non sia visualizzata l'indicazione [ACCESSO] e scollegare quindi il cavo USB.

Come acquisire le immagini senza utilizzare Simple Viewer

- Anche se si utilizza Windows 98, sul quale Simple Viewer non è in grado di funzionare, si possono ugualmente acquisire le immagini sul proprio PC collegando la fotocamera digitale e il PC tramite il cavo di connessione USB.

1. Collegare la fotocamera digitale al PC tramite il cavo di connessione USB in dotazione. (P68)

2. Fare doppio clic su [Removable Disk] in [My Computer].

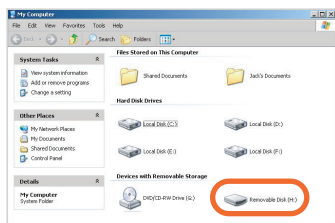

3. Fare doppio clic sulla cartella [DCIM].

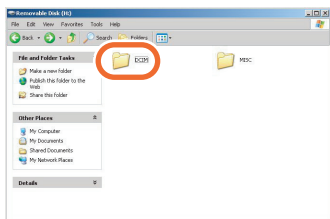

4. Trascinare le immagini che si vogliono acquisire o la cartella contenente quelle immagini su una cartella del PC.



Che cosa significa trascinare?

Significa premere il pulsante del mouse, spostare il mouse tenendo premuto il pulsante e rilasciare infine il pulsante del mouse.

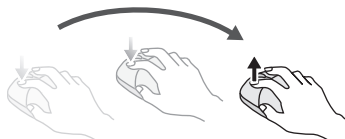

Per scollegare il cavo USB in modo sicuro:

Vedere P82.

Uso del programma su Macintosh

- Se si utilizza il sistema Mac OS 9/OS X, non sarà possibile utilizzare Simple Viewer, ma sarà possibile acquisire le proprie immagini sul PC utilizzando il cavo di connessione USB.
- Se si utilizza il sistema Mac OS 8.x o versioni precedenti, vedere P87.

1. Collegare la fotocamera digitale al PC tramite il cavo di connessione USB in dotazione. (P68)

2. Fare doppio clic su [NO_NAME] o su [Untitled] sul desktop.



3. Fare doppio clic sulla cartella [DCIM].

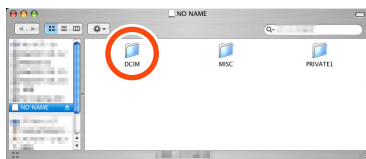

4. Trascinare le immagini che si vogliono acquisire o la cartella contenente quelle immagini su una cartella del PC.



Che cosa significa trascinare?

Significa premere il pulsante del mouse, spostare il mouse tenendo premuto il pulsante e rilasciare infine il pulsante del mouse.

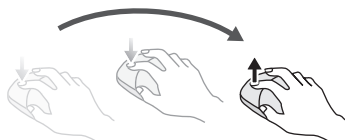

Per accertarsi che la fotocamera digitale sia collegata correttamente:

Verificare che l'icona del disco [NO_NAME] o [Untitled] sia visualizzata sul desktop.



Per scollegare il cavo USB in modo sicuro:

Trascinare l'icona del disco [NO_NAME] o [Untitled] nel [Trash] e scollegare quindi il cavo di connessione USB.



Come rimuovere il driver USB e Simple Viewer (Disinstallazione)

- Di solito non è strettamente necessario disinstallare questo tipo di programmi. Tuttavia, se il programma non dovesse funzionare bene, disinstallarlo e reinstallarlo (P66).

1. Fare clic su [Start] >> ([Setup] >>) [Control Panel].

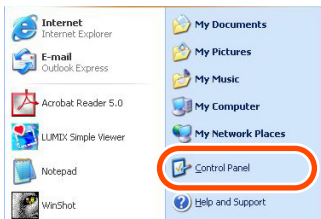

2. Fare doppio clic su [Add or Remove Programs].

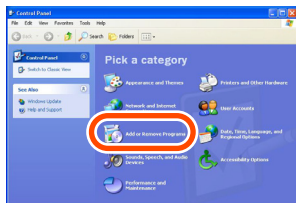

3. Selezionare il software da disinstallare e fare clic su [Change/Remove].

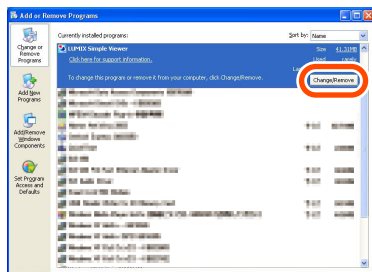

- Per rimuovere altri driver o software ripetere l'operazione al punto 3.
- Quando si rimuove il driver USB, selezionare [Panasonic USB Storage Driver].
- Quando si rimuove Simple Viewer, selezionare [LUMIX Simple Viewer].
- I vari passaggi di disinstallazione saranno differenti a seconda del tipo di PC utilizzato. Per maggiori informazioni vedere le istruzioni d'uso del proprio PC.

Se non è possibile acquisire le immagini

- Se non è possibile acquisire le immagini nonostante si sia collegata la fotocamera digitale al PC utilizzando il cavo di connessione USB, seguire le procedure illustrate di seguito.

■ Controllare come prima cosa i seguenti parametri.

L'opzione [MODULO USB] del menu [SETUP] è impostata su [PC] nella fotocamera digitale?

Se si utilizza il sistema operativo Windows 98/98SE, installare il driver USB (P66) e collegare quindi il cavo.

Se il PC dispone di due o più porte USB, collegare il cavo di connessione USB all'altra porta USB.

- Se si collega la fotocamera digitale alla porta USB della tastiera del PC, è possibile che il funzionamento del programma non sia corretto.
- Se si collega la fotocamera digitale utilizzando un hub USB o una prolunga USB, non è garantito il corretto funzionamento del programma.

All'interno della fotocamera digitale è inserita una Scheda? O questa contiene delle immagini?

Le immagini sono state già acquisite sul PC?

- Non è consentito acquisire più volte le stesse immagini.

■ Non è possibile acquisire le immagini anche dopo aver effettuato i controlli sopra indicati.

Controllare che l'opzione [Removable Disk] sia stata aggiunta in [My Computer].

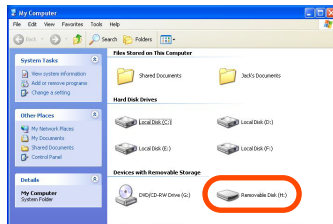

- Le lettere assegnate alle varie unità (es., H:) possono essere differenti a seconda del tipo di PC.

Se l'icona del disco rimovibile non è stata aggiunta, eseguire le operazioni di seguito.

- 1 Fare clic su [Start] >> ([Setup] >>) [Control Panel] e fare doppio clic su [System].
- 2 Fare clic su ([Hardware] >>) [Device Manager] e controllare che sia visualizzata l'opzione [Other Devices].
- 3 Se viene visualizzata l'opzione [Other Devices], eliminarla.
 - Se non viene visualizzata, controllare il collegamento. (P68)
- 4 Tornare alla schermata originale e spegnere il PC.
- 5 Scollegare il cavo di connessione USB dal PC.
- 6 Accendere il PC per avviarlo nuovamente.
- 7 Installare nuovamente il driver USB. (Solo per Windows 98/98SE)
- 8 Collegare il cavo di connessione USB al PC.
 - Controllare che l'opzione [Removable Disk] sia nuovamente inclusa. Se l'opzione [Removable Disk] non è stata aggiunta, ripetere i passaggi sopra indicati.

Risoluzione dei problemi

Informazioni sul collegamento/acquisizione

Domanda	Risposta
<p>Come acquisire le immagini su Windows 95, Mac OS 8.x, o versioni precedenti?</p>	<p>Scheda di memoria</p> <ul style="list-style-type: none"> Se il PC dispone di uno slot incorporato per la scheda PC, inserire la scheda di memoria SD utilizzando l'adattatore di scheda PC (opzionale) per poter acquisire le immagini. <p>Memoria interna (Questa funzione è applicabile solo per le videocamere digitali dotate di memoria interna.)</p> <ul style="list-style-type: none"> Copiare sulla Scheda le immagini memorizzate nella memoria interna e acquisirle quindi sulla scheda di memoria SD che verrà inserita utilizzando l'adattatore di scheda PC (opzionale). Per maggiori dettagli su come copiare le immagini vedere le istruzioni d'uso della propria fotocamera digitale.
<p>Non è possibile acquisire le immagini dalla memoria interna della fotocamera digitale.</p>	<p>Rimuovere la scheda dalla fotocamera digitale e ricollegarla al PC.</p>

Informazioni su Simple Viewer

Domanda	Risposta
<p>Simple Viewer non si avvia automaticamente. Come visualizzare nuovamente le immagini acquisite dopo essere usciti da Simple Viewer.</p>	<p>Fare doppio clic sull'icona LUMIX Simple Viewer sul desktop.</p> <p>Se l'icona di LUMIX Simple Viewer non è presente sul desktop, fare clic su [Start] >> [All programs] >> [Panasonic] >> [LUMIX Simple Viewer] >> [LUMIX Simple Viewer].</p> <p>Solo se Simple Viewer non si avvia automaticamente:</p> <ul style="list-style-type: none"> Fare clic su [🌐 Advance] >> [⚙️ Setting...] e impostare [Automatic acquisition] su [Yes]. (Se l'utente non desidera che il programma venga avviato automaticamente, impostare su [No].)





Informazioni sulla stampa

Domanda	Risposta
Non è possibile stampare le immagini.	La stampante è configurata correttamente? Vedere le istruzioni d'uso della propria stampante.
Vorrei modificare la posizione della stampa, le dimensioni dei caratteri o il colore dei caratteri per la data.	La posizione della stampa, le dimensioni dei caratteri e il colore dei caratteri per la data sono fissi. Non è possibile modificarli.
I margini nella parte alta o bassa, oppure sinistra o destra dell'immagine vengono tagliati.	Impostare l'opzione [Trimming] su [No] nel momento in cui si esegue la stampa. I margini di stampa vengono tagliati quando il rapporto larghezza/altezza dell'immagine è diverso rispetto a quello della carta utilizzata per la stampa.
Sui margini in alto e in basso, oppure a sinistra e destra vengono lasciati degli spazi vuoti.	Impostare l'opzione [Trimming] su [Yes] nel momento in cui si esegue la stampa. Se non si usa l'opzione trimming, verrà stampata l'intera immagine. Se il rapporto larghezza/altezza della carta utilizzata per la stampa è diverso rispetto a quello dell'immagine, sui margini in alto e in basso, oppure a sinistra e destra vengono lasciati degli spazi vuoti.
La data non viene stampata.	Se l'immagine è stata registrata con una fotocamera digitale sulla quale non sono stati impostati i parametri per l'orologio, oppure con una fotocamera digitale non Panasonic, è possibile che la data non venga stampata correttamente.

Altro

Domanda	Risposta
Le immagini aggiunte al PC non vengono visualizzate normalmente.	Se si modifica il nome della cartella o il nome del file è possibile che le immagini corrispondenti non vengano visualizzate correttamente. • Per visualizzare su Simple Viewer le immagini associate a una modifica del nome di cartella o di file, registrare le immagini utilizzando la funzione [📁 Add pictures]. (P79)
Come devo fare per modificare i nomi delle cartelle o dei file?	Modificare i nomi delle cartelle o dei file sul PC. • La locazione in cui sono memorizzate le cartelle e i file è reperibile nella [Location] indicata nelle informazioni sull'immagine. (P72) • Per visualizzare su Simple Viewer le immagini associate a una modifica del nome di cartella o di file, registrare le immagini utilizzando la funzione [📁 Add pictures]. (P79)

Altro (continua)

Domanda	Risposta
Sebbene siano state eliminate le immagini contenute in alcune cartelle, vengono ancora visualizzate le cartelle vuote.	Fare clic su [ Advance] >> [ Setting...] e quindi sul pulsante [Updating] in [Updating for the folder list]. (Le cartelle vuote nella visualizzazione Cartella verranno eliminate.)
Quando si acquisiscono immagini in movimento, vengono visualizzate due immagini identiche.	Quando si registrano immagini in movimento con la fotocamera digitale, queste vengono registrate sia come immagini in movimento (file MOV) che come immagini fisse (file JPEG). (Vengono registrati due tipi di immagine anche quando si acquisiscono immagini fisse con audio, o file in formato TIFF o RAW.) Per eliminare immagini associate in questo modo utilizzando Simple Viewer, eliminare singolarmente ogni immagine.
Le immagini in movimento non vengono riprodotte.	Installare QuickTime. (P70)
Il PC non funziona dopo aver collegato o scollegato il cavo di connessione USB.	Simple Viewer viene avviato automaticamente quando si collega la fotocamera digitale al PC utilizzando il cavo di connessione USB. (Impostazione di fabbrica) Modificare l'impostazione in modo che Simple Viewer non venga avviato automaticamente per rimediare a questo problema. • Selezionare [ Advance] >> [ Setting...] e impostare [Automatic acquisition] su [No]. Simple Viewer non verrà avviato automaticamente. Per avviare Simple Viewer in modalità manuale, fare doppio clic sull'icona LUMIX Simple Viewer sul desktop.

Ambiente operativo

■ Ambiente per il collegamento USB

Sistemi operativi compatibili:	Microsoft® Windows® 98 Microsoft® Windows® 98 Second Edition Microsoft® Windows® Millennium Edition Microsoft® Windows® 2000 Professional Microsoft® Windows® XP Home Edition Microsoft® Windows® XP Professional e Mac OS 9.x/Mac OS X (Windows Me/2000/XP e Mac OS 9.x/Mac OS X non richiedono l'installazione del driver USB.)
--------------------------------	--

■ LUMIX Simple Viewer

PC compatibili:	PC IBM® PC/AT compatibili con CPU Intel® Pentium® III 450 MHz, Intel® Celeron® 400 MHz o superiori (comprese altre CPU compatibili)
Sistemi operativi compatibili:	Microsoft® Windows® 98 Second Edition Microsoft® Windows® Millennium Edition Microsoft® Windows® 2000 Professional Microsoft® Windows® XP Home Edition Microsoft® Windows® XP Professional
Memoria:	128 MB (consigliato 256 MB o più)
Display:	65.536 colori (16 bit) o più Area dello schermo 800×600 o superiore (consigliata 1024×768 o più.)
Disco rigido:	[Per l'installazione] 200 MB o più. [Per l'utilizzo] 200 MB o più.
Software richiesti:	QuickTime 6.1 o versione successiva
Audio:	Dispositivo audio Windows compatibile
Unità:	unità CD-ROM (necessaria per l'installazione)
Interfaccia:	Porta USB (Se si collega la fotocamera digitale utilizzando un hub USB o una prolunga USB, non è garantito il corretto funzionamento del programma.)
Formato file:	JPEG, TIFF (immagine fissa), RAW (le immagini in questo formato possono essere acquisite o scritte ma non visualizzate.) MOV (immagine in movimento)

- Il funzionamento del software non è garantito sui PC che non soddisfano i requisiti di sistema consigliati.

Altro

- Il funzionamento non è garantito sui sistemi operativi sui quali sono stati installati aggiornamenti.
- Non è garantito il funzionamento su sistemi operativi diversi da quello preinstallato.
- Il presente software non è compatibile con ambienti operativi multi-boot.
- Il presente software può essere utilizzato solo da un utente con un account da Amministratore.
- Non è garantito il funzionamento del presente software su PC assemblati dal cliente.
- Se le dimensioni dei caratteri sono impostate superiori rispetto alle dimensioni standard indicate in [Appearance] o [Settings] in [Display Properties], alcuni pulsanti verranno visualizzati fuori schermo e non saranno pertanto utilizzabili. In questo caso, ripristinare le dimensioni standard in [Display Properties].
- Il presente software non è compatibile con PC con sistemi operativi a 64 bit.

- | |
|--|
| <ul style="list-style-type: none">• Microsoft e Windows sono marchi registrati o marchi depositati di Microsoft Corporation, USA negli Stati Uniti e negli altri paesi.• IBM e PC/AT sono marchi registrati di International Business Machines Corporation, USA.• Adobe, il logo Adobe, Acrobat e Acrobat Reader sono marchi registrati o marchi depositati di Adobe Systems Incorporated negli Stati Uniti e negli altri paesi.• Intel, Pentium e Celeron sono marchi registrati o marchi depositati di Intel Corporation negli Stati Uniti e negli altri paesi.• Tutti gli altri nomi societari o nomi dei prodotti, ecc. qui citati sono marchi depositati o marchi registrati dei rispettivi possessori. |
|--|

Aansluiting op de PC biedt veel meer plezier

Met "LUMIX Simple Viewer", dat op de meegeleverde CD-ROM te vinden is, kunt u gemakkelijk foto's overdragen naar de PC, afdrukken, als bijlage verzenden bij e-mails, enzovoorts.

U kunt uw digitale camera dus met meer plezier gebruiken met "LUMIX Simple Viewer".

- In deze gebruiksaanwijzingen wordt de benaming "Simple Viewer" gebruikt om "LUMIX Simple Viewer" aan te duiden.

1. Ten eerste, de installatie van Simple Viewer.

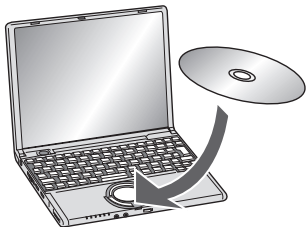

2. Het overdragen van foto's naar de PC.

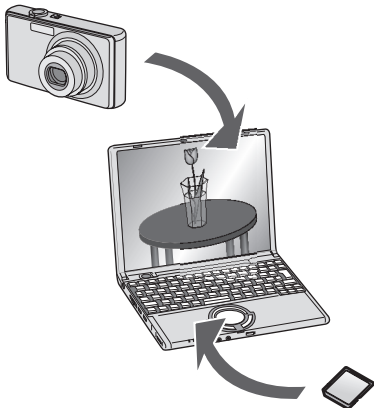

3. Het afdrukken van foto's en gebruik ervan als bijlage bij e-mails.

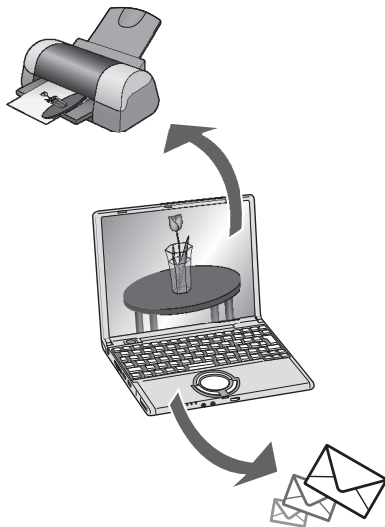

Inhoud

Aansluiting op de PC biedt veel meer plezier	92
--	----

Inleiding

Lees dit vóór het gebruik	94
Belangrijke termen	94
Is Simple Viewer compatibel met PC's?	95

Set-up

Installatie van de software ❶	96
Installatie van de USB-driver (alleen Windows 98/98SE)	96
Installatie van de software ❷	97
Installatie van Simple Viewer	97
De digitale camera op de PC aansluiten	98

Het gebruik van Simple Viewer

Foto's overdragen naar de PC (Acquire to PC)	99
Foto's bekijken (View)	100
Foto's afdrukken (Print)	103
Foto's verzenden per e-mail (Send by e-mail)	106
Advance	108
Foto's die zijn opgeslagen in de PC vrijgeven voor gebruik met Simple Viewer (Add pictures)	109
Foto's op de PC bekijken met de digitale camera (Export to the card)	110
Na het gebruik van Simple Viewer	112

Diversen

Foto's overdragen zonder Simple Viewer	113
Het gebruik op een Macintosh	114
Het verwijderen van de USB-driver en Simple Viewer (Verwijderen)	115
Als het niet mogelijk is foto's over te dragen	116
Oplossen van storingen	117
Besturingsomgeving	119

Lees dit vóór het gebruik

- Wij wijzen erop dat sommige uitleg en schermen die in deze gebruiksaanwijzing worden beschreven kunnen afwijken van hetgeen u daadwerkelijk voor u zult zien; dit is afhankelijk van de besturingsomgeving van de PC.
- De uitleg die in deze gebruiksaanwijzing wordt gegeven kan zonder enige waarschuwing vooraf worden gewijzigd.
- Niets van deze gebruiksaanwijzing mag worden gereproduceerd zonder toestemming.
- De screen shots in deze publicatie zijn gebruikt volgens de richtlijnen van Microsoft Corporation.
- Uitleg over Windows in deze gebruiksaanwijzing is gebaseerd op de schermen van Windows XP.
- Met de term "kaart" wordt in deze gebruiksaanwijzing een SD-geheugenkaart bedoeld, inclusief het ingebouwde geheugen.

Belangrijke termen

- Hieronder vindt u een overzicht van de belangrijkste termen die u dient te kennen bij het gebruik van de PC. Zie tevens de gebruiksaanwijzing van de PC.

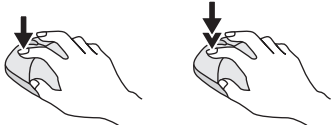
Term	Uitleg
Applicatiesoftware	Dit zijn softwareprogramma's die worden gebruikt voor uiteenlopende doelen, zoals tekstverwerking, spreadsheets, het bewerken van foto's en het zenden/ontvangen van e-mails.
Installeren/Verwijderen	"Installeren" is het opnemen en gereed maken voor gebruik van software in de PC, het wissen van de geïnstalleerde software wordt "Verwijderen" genoemd.
Drive/Driver	Een "Drive" is randapparatuur van de PC (CD-ROM-station, digitale camera, etc.) waarnaar bestanden worden geschreven en waarvan ze worden gelezen. De software waarmee deze drive wordt bediend, wordt "Driver" genoemd.
Bestand	Dit is een document, foto, of andere gegevens.
Map	Dit is de plaats waar groepen bestanden worden opgeslagen.
Aanklikken/Dubbelklikken	<p>"Aanklikken" is het indrukken en loslaten van de muistoets. Als iets tweemaal snel achtereen met de muistoets wordt aangeklikt, heet dat "Dubbelklikken".</p> <ul style="list-style-type: none"> • De beschrijving in deze gebruiksaanwijzing is gebaseerd op het aanklikken met de linker muistoets. • Als het dubbelklikken niet goed wordt uitgevoerd, moet het ritme van het aanklikken worden aangepast. 

Is Simple Viewer compatibel met PC's?

Via een USB-verbinding kunt u de foto's die in de digitale camera aanwezig zijn, overdragen naar de PC. Met Simple Viewer kunt u hen echter nog gemakkelijker opslaan op de PC.

■ Windows

- Om het besturingssysteem (type PC) te identificeren, selecteer [Start] >> ([Setup] >>) [Control Panel] (>> [Performance and Maintenance]), en (dubbel-) klik vervolgens op [System]. Het besturingssysteem wordt weergegeven.

	95 en eerdere versies	98	98SE	Me	2000	XP
Kan Simple Viewer worden gebruikt?	—		○			
Kunnen de foto's van de digitale camera naar de PC worden overgedragen met de USB-verbindingkabel?	*1	○				
Is het nodig de USB-driver te installeren?		○		—		
Op welke bladzijde is hierover informatie te vinden?	P117	P96, 98 *2	P96-	P97-		

*1: U kunt hen overdragen als de PC een sleuf voor PC-kaarten heeft.

*2: Om te leren hoe u foto's kunt overdragen, zie P113.

■ Macintosh

	OS 8.x en eerdere versies	OS 9	OS X
Kan Simple Viewer worden gebruikt?	—		
Kunnen de foto's van de digitale camera naar de PC worden overgedragen met de USB-verbindingkabel?	*3	○	
Is het nodig de USB-driver te installeren?		—	
Op welke bladzijde is hierover informatie te vinden?	P117	P114	

*3: U kunt hen overdragen als de PC een sleuf voor PC-kaarten heeft.

Installatie van de software ①

Installatie van de USB-driver (alleen Windows 98/98SE)

- Als Windows 98/98SE wordt gebruikt, installeer de USB-driver (software voor besturing van de digitale camera via een PC) dan voordat u de digitale camera aansluit op de PC.
- Deze installatie is niet nodig bij de 2e en latere verbindingen.
- Als er een ander besturingssysteem dan Windows 98/98SE wordt gebruikt, is deze installatie niet nodig.
- Sluit alle geopende programma's af, voordat u de CD-ROM in het station legt.

1. Leg de CD-ROM in het station.

Het set-upmenu zal starten.

2. Klik [USB Driver] aan.



3. Klik [Next] aan.

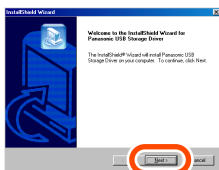

- De installatie van de USB-driver start.

4. Als het dialoogvenster [Restarting Windows] verschijnt, klik [OK] aan.

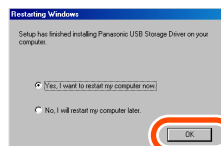

Nadat de PC opnieuw wordt opgestart, is de installatie van de USB-diver voltooid.



Als het set-upmenu niet automatisch start:

- Dubbelklik op [My Computer] op het bureaublad, dubbelklik of open [VFFXXXX] (het gedeelte met het nummer XXXX varieert van model tot model), en dubbelklik op [InstMenu.exe].

Installatie van de software 2

Installatie van Simple Viewer

- Deze installatie is niet nodig bij de 2e en latere verbindingen.
- Sluit alle geopende programma's af, voordat u de CD-ROM in het station legt.

1. Leg de CD-ROM in het station.

Het set-upmenu zal starten.

2. Klik [LUMIX Simple Viewer] aan.



3. Ga verder met de installatie volgens de meldingen die op het scherm verschijnen.

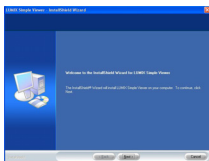

- Alleen als Windows 98SE wordt gebruikt, kan ook MDAC2.8 (Microsoft Data Access Components 2.8) worden geïnstalleerd. Installeer dit volgens de meldingen die op het scherm verschijnen.



- Nadat de installatie voltooid is, dient u voor het eerste gebruik beslist [Readme] selecteren in [Start] >> [All programs] >> [Panasonic] >> [LUMIX Simple Viewer], om aanvullende informatie te lezen.
- Simple Viewer wordt in de volgende map geïnstalleerd. (Dit kan niet worden gewijzigd.)

```
C:\Program Files\Panasonic\
LUMIXSimpleViewer
```

Als het set-upmenu niet automatisch start:

- Dubbelklik op [My Computer] op het bureaublad, dubbelklik of open [VFFXXXX] (het gedeelte met het nummer XXXX varieert van model tot model), en dubbelklik op [InstMenu.exe].

Als het niet mogelijk is Simple Viewer te installeren:

- Als Windows 2000/XP wordt gebruikt, kunt u het programma niet installeren als u op de PC bent aangemeld als een gebruiker met beperkte rechten. Meld u aan als beheerder, en installeer het programma opnieuw. Voor bijzonderheden, zie de gebruiksaanwijzing voor de PC.

De digitale camera op de PC aansluiten

- Als Windows 98/98SE wordt gebruikt, installeer de USB-driver (P96) dan vóór het aansluiten.
- Als de PC een ingebouwde sleuf voor PC-kaarten heeft, steek de SD-geheugenkaart er dan in met behulp van de PC-kaartadapter (optie) om foto's over te dragen.

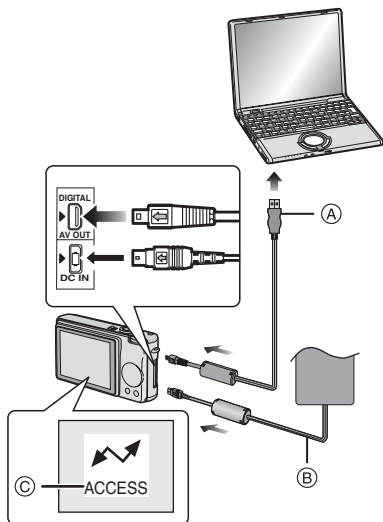

- (A): USB-verbindingkabel
 (B): Netspanningsadapter (optie)
 (C): Deze melding verschijnt terwijl de gegevens worden overgedragen.

Vorbereidingen op de digitale camera

Als u de digitale camera aansluit op de PC, moeten er batterijen met nog voldoende voeding, of netspanningsadapter worden gebruikt. Als de resterende batterijvoeding opraukt tijdens de communicatie, kunnen de geregistreerde gegevens beschadigd worden.

- Als u de netspanningsadapter gebruikt, sluit deze dan aan.
- Zet de digitale camera aan.
- Stel [USB MODE] in het menu [SETUP] in op [PC].

I. Sluit de digitale camera aan op de PC via de meegeleverde USB-verbindingkabel.

- Als de aansluiting correct is gemaakt, start Simple Viewer automatisch en wordt het scherm geopend om de overdracht te starten. (P99) Als Windows 98 wordt gebruikt, zie dan P113.



- Als het volgende scherm verschijnt, klik dan [Cancel] aan om het te sluiten.

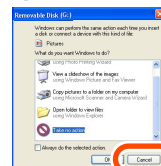

- Als Simple Viewer niet automatisch start, zie dan P117.



- Bedien de digitale camera niet en maak de USB-verbindingkabel niet los terwijl er gegevens worden overgedragen in de digitale camera. De software zou niet goed kunnen werken, en de gegevens die overgedragen worden, zouden beschadigd kunnen worden.
- De vorm van de terminal varieert al naargelang de digitale camera die wordt gebruikt. Voor bijzonderheden, zie de gebruiksaanwijzing voor de digitale camera.

Foto's overdragen naar de PC (📷 Acquire to PC)

- Als u Simple Viewer heeft afgesloten of als u foto's wilt bekijken die al eerder overgedragen zijn, dubbelklik dan op het snelkoppelingspictogram van LUMIX Simple Viewer op het bureaublad, om Simple Viewer te starten.

1. Klik [Yes] aan wanneer de melding verschijnt met de vraag of de overdracht moet worden gestart.

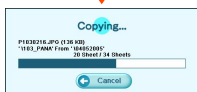

2. Klik [OK] aan.

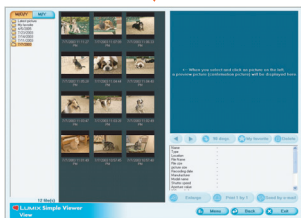

De foto's zullen worden overgedragen van de kaart naar de PC en het scherm [📷 View] wordt geopend om de overgedragen foto's in miniatuur weer te geven.

- Als er veel foto's moeten worden overgedragen, of als de fotobestanden groot zijn, kan er wat tijd nodig zijn voor de overdracht.



Doelmap van de overdracht:

- Foto's die naar de PC worden overgedragen worden opgeslagen in de volgende map.

Windows 2000/XP
C:\Documents and Settings\ All Users\Documents\My Pictures\ LUMIXSimpleViewer
Windows 98SE/Me
C:\My Documents\My Pictures\ LUMIXSimpleViewer

- Als u de doelmap wilt veranderen voor de foto's die u op dit moment wilt overdragen, zie dan P111.

Als u [Cancel] aanklikt tijdens de overdracht:

- De overdracht wordt halverwege afgebroken, en de foto's die al zijn overgedragen worden in miniatuur weergegeven.

Foto's bekijken (View)

- Als u Simple Viewer heeft afgesloten of als u foto's wilt bekijken die al eerder overgedragen zijn, dubbelklik dan op het snelkoppelingspictogram van LUMIX Simple Viewer op het bureaublad, om Simple Viewer te starten.

1. Selecteer [View].



- Als het bovenstaande hoofdmenu niet verschijnt, klik dan op [Menu] en daarna op [View].

2. Selecteer de plaats waar de foto's zijn opgeslagen.

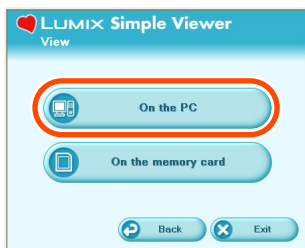

[On the PC]

Selecteer deze optie als u foto's wilt bekijken die overgedragen zijn naar de PC.

- Als er foto's worden toegevoegd door [Add pictures] (P109) in [Advance], dan kunt u foto's bekijken die in de PC opgeslagen zijn met andere programma's dan Simple Viewer.

[On the memory card]

Klik deze knop aan als u foto's wilt bekijken van de kaart die is aangesloten met de USB-verbindingkabel.

3. Selecteer een map, en selecteer een in miniatuur weergegeven foto.

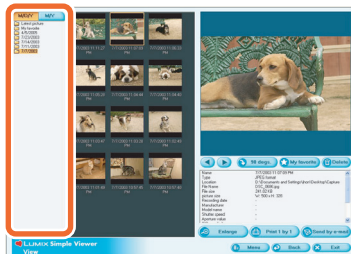

- Als u [On the memory card] selecteert in stap 2, dan worden er geen mappen weergegeven.



Voor het bekijken van bewegende beelden:

- Op de gebruikte PC moet QuickTime zijn geïnstalleerd. Leg de meegeleverde CD-ROM in het CD-ROM-station en installeer QuickTime met behulp van het set-upmenu.



- Afhankelijk van de efficiëntheid van uw PC, kan de opname of het geluid mogelijk onderbroken worden wanneer u bewegende opnames terugspelt.

Het gebruik van het scherm [View]

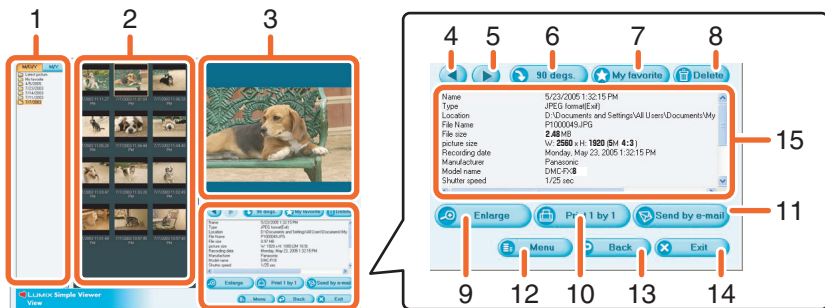

1. Mappenweergave

De mappen die overgedragen foto's bevatten, worden weergegeven. De mappen worden aangemaakt op basis van de datum.

[M/D/Y]
Deze optie geeft aan op welke dag de foto genomen is.
[M/Y]
Deze optie geeft aan in welke maand de foto genomen is.

2. Miniaturenweergave

De foto's in een geselecteerde map worden weergegeven in miniatuur. Bij bewegende beelden verschijnt het symbool (E) links boven de miniatuur.

De miniaturen verschijnen in volgorde met teruglopende opnamedatum, vanaf de bovenzijde van de miniaturenweergave.

3. Weergave van foto's

De in miniatuur geselecteerde foto wordt wat groter weergegeven. Wanneer bewegend beeld geselecteerd is, wordt dit automatisch herhaaldelijk teruggespeeld totdat er een ander beeld geselecteerd wordt.

4. [◀]

Klik deze knop aan om de vorige foto

te selecteren.

5. [▶]

Klik deze knop aan om de volgende foto te selecteren.

6. [90 degs.]

Bij elke klik op deze knop wordt de foto 90° met de klok mee gedraaid.

7. [★ My favorite]

Door deze knop aan te klikken wordt het symbool (★) aan de foto toegevoegd, en wordt hij geregistreerd onder de Favorieten. Als de knop opnieuw wordt aangeklikt, wordt de foto verwijderd uit de Favorieten. Foto's die geregistreerd zijn onder de Favorieten kunnen worden bekeken door selectie van [My favorites] bovenaan de mappenweergave.

8. [Delete]

Klik deze knop aan om een geselecteerde foto te wissen.

9. [Enlarge]

Klik deze knop aan om een geselecteerde foto uit te vergroten over het hele scherm. (P102)

10. [Print 1 by 1]

Als u deze knop aanklikt, wordt de geselecteerde foto afgedrukt. Als u meerdere foto's wilt afdrukken, klik dan [Print] aan in het hoofdmenu. (P103)

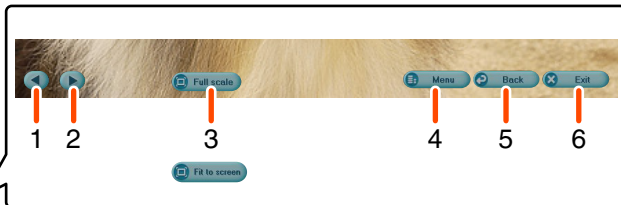

11. [📧 Send by e-mail]
Klik deze knop aan om een geselecteerde foto als bijlage bij een e-mail te voegen. (P106)
12. [☰ Menu]
Klik deze knop aan om terug te keren naar het hoofdmenu van Simple Viewer.
13. [↶ Back]
Klik deze knop aan om het vorige menu te selecteren. (P100)
14. [✕ Exit]
Klik deze knop aan om Simple Viewer af te sluiten.
15. **Informatie over de foto**

[Name]
Naam van het bestand in Simple Viewer.
[Type]
Bestandsformaat.
[Location]
Plaats waar de overgedragen bestanden worden opgeslagen.
[File Name]
Naam van het bestand op de PC.
[File size]
Grootte van het bestand.

Verder worden [picture size], [Recording date], [Manufacturer], [Model name], [Shutter speed], [Aperture value], [ISO sensitivity], [Exposure +/-], [White balance], [Flash], [Print compensation information] en [Recording mode] weergegeven.

■ Weergave over het hele scherm

1. [⏪]
Klik deze knop aan om de vorige foto te selecteren.
2. [⏩]
Klik deze knop aan om de volgende foto te selecteren.
3. **De weergegeven grootte van de foto's veranderen**
 - [🖨 Full scale]
Geeft de foto in de oorspronkelijke grootte weer.
 - [🖥 Fit to screen]
Vergroot of verkleint de foto voor aanpassing aan het PC-scherm.
4. [☰ Menu]
Klik deze knop aan om terug te keren naar het hoofdmenu van Simple Viewer.
5. [↶ Back]
Klik deze knop aan om terug te keren naar het scherm [🖥 View]. (P100)
6. [✕ Exit]
Klik deze knop aan om Simple Viewer af te sluiten.



Als de bedieningsknoppen verdwijnen:

Verplaats de muis, en de bedieningstoetsen zullen weer verschijnen.

Foto's afdrukken (Print)

- Als u Simple Viewer heeft afgesloten of als u foto's wilt bekijken die al eerder overgedragen zijn, dubbelklik dan op het snelkoppelingspictogram van LUMIX Simple Viewer op het bureaublad, om Simple Viewer te starten.

1. Selecteer [Print].



- Als het bovenstaande hoofdmenu niet verschijnt, klik dan [Menu] aan en daarna [Print].

2. Selecteer de plaats waar de foto's zijn opgeslagen.

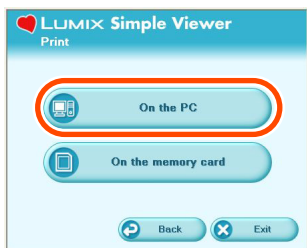

[On the PC]

Selecteer deze optie als u foto's wilt afdrukken die overgedragen zijn naar de PC.

- Als er foto's worden toegevoegd door [Add pictures] (P109) in [Advance], dan kunt u foto's afdrukken die op de PC zijn opgeslagen met een ander programma dan Simple Viewer.

[On the memory card]

Klik deze knop aan als u een foto wilt afdrukken van de kaart die is aangesloten met de USB-verbindingsskabel.

3. Selecteer een map om de foto's in miniatuur te laten weergegeven, en selecteer een miniatuur.

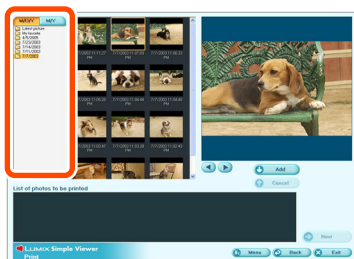

- Als u [On the memory card] selecteert in stap 2, dan worden er geen mappen weergegeven.

4. Klik [Add] aan en daarna [Next].

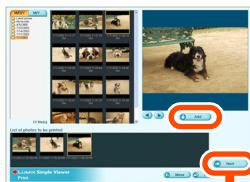

- De geselecteerde foto wordt toegevoegd aan de [List of photos to be printed].
- Om een foto te verwijderen uit de [List of photos to be printed], dient u deze aan te klikken in de [List of photos to be printed], waarna u [ Cancel] aanklikt.

5. Stel het afdrucken in, en klik [Next] aan.

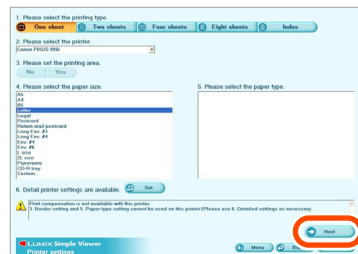

- Afhankelijk van de printer die u gebruikt, kan het zijn dat "Afdrukken zonder randen" niet kan worden geselecteerd of dat de maten en types papier die u kunt gebruiken, beperkt zijn. Klik in dergelijke gevallen [ Set] aan en stel vervolgens het printen in.

[Please select the printing type]

(One sheet)

Wordt gebruikt om de foto op één blad af te drukken.



(Two sheets, Four sheets, Eight sheets)

Wordt gebruikt om op één blad het aantal foto's af te drukken dat correspondeert met de geselecteerde modus. (Voorbeeld: [ Two sheets])

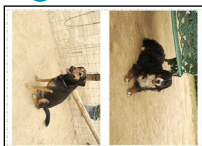

(Index)

De geselecteerde foto's worden als een lijst afgedrukt.

(Voorbeeld: Als er 16 foto's geselecteerd zijn.)



- Er kunnen ongeveer 36 foto's op een A4-vel worden afgedrukt.

[Please select the printer]

Stel de printer in die u gebruikt.

[Please set the printing area]

Selecteer “No” of “Yes”.

[Please select the paper size]

Stel de papiergrootte in die u gebruikt voor het afdrucken.

[Please select the paper type]

Stel het type papier in dat u gebruikt voor het afdrucken.

[Detail printer settings are available]

Stel de bijzonderheden van de printer in. (Voor bijzonderheden, zie de gebruiksaanwijzing voor de printer.)

6. Controleer de lay-out, en stel het afdrucken in.

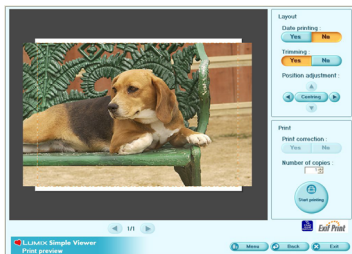

[Date printing]

Wordt gebruikt om de datum af te drukken in de rechter benedenhoek van de foto.

- Als de digitale camera is uitgerust met de [BABY] animatiemodus, stel dit dan in op [WITH AGE] en neem foto's. Bij het afdrucken van de foto's wordt dan behalve de opnamedatum ook de leeftijd in maanden/jaren vermeld.

[Trimming]

(alleen [One sheet])

Wordt gebruikt voor het afdrucken van foto's op de papiergrootte.

- Zonder een foto bij te snijden wordt de hele foto afgedrukt. Als de breedte-hoogteverhouding van het papier verschilt van die van een foto, blijven er witte ruimten aan de boven- en onderkant of de linker- en rechterkant.

[Position adjustment]

Wordt gebruikt voor de fijninstelling van de afdrukpositie voor het afsnijden.

[Title]

(alleen [Index])

Wordt gebruikt om de naam van de fotomap (b.v. 12/05/2005) bovenaan de foto af te drukken.

[Picture name]

(alleen [Index])

Wordt gebruikt om de opnamedatum en -tijd van de foto onderaan de foto af te drukken.

[Print correction]

Wordt gebruikt om de afdrukcorrectiefunctie van de printer in te schakelen.

- Deze functie is compatibel met “PRINT Image Matching” en “Exif Print”. Zie de gebruiksaanwijzing voor uw printer.

7. Klik [Start printing] aan.

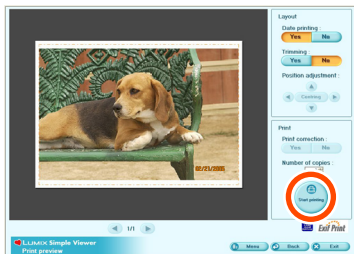

Het afdrucken kan niet worden geannuleerd terwijl het bezig is.

Foto's verzenden per e-mail (📧 Send by e-mail)

- Als u Simple Viewer heeft afgesloten of als u foto's wilt bekijken die al eerder overgedragen zijn, dubbelklik dan op het snelkoppelingspictogram van LUMIX Simple Viewer op het bureaublad, om Simple Viewer te starten.
- Compatibele e-mailprogramma's zijn alleen Outlook® Express en Microsoft® Outlook®.
- Er kan maar één foto als bijlage bij een e-mail worden verstuurd.

1. Selecteer [📧 Send by e-mail].



- Als het bovenstaande hoofdmenu niet verschijnt, klik dan [☰ Menu] aan en daarna [📧 Send by e-mail].

2. Selecteer de plaats waar de foto's zijn opgeslagen.



[🖥️ On the PC]

Selecteer deze optie als u foto's per e-mail wilt versturen die overgedragen zijn naar de PC.

- Als er foto's zijn toegevoegd door [📷 Add pictures] (P109) in [🌐 Advance], dan kunt u foto's als bijlage bij e-mails versturen die op de PC zijn opgeslagen met een ander programma dan Simple Viewer.

[💻 On the memory card]

Klik deze knop aan als u foto's van de kaart die is aangesloten met de USB-verbindingkabel als bijlage bij e-mails wilt versturen.

3. Selecteer een map, en selecteer een in miniatuur weergegeven foto.

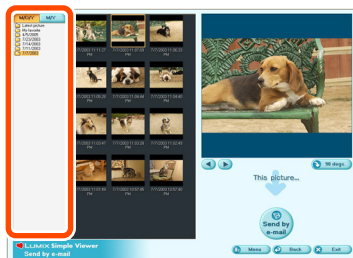

- Bij elke klik op [↻ 90 degs.] wordt de foto 90° met de klok mee gedraaid.
- Als u [💻 On the memory card] selecteert in stap 2, dan worden er geen mappen weergegeven.

4. Klik [Send by e-mail] aan.

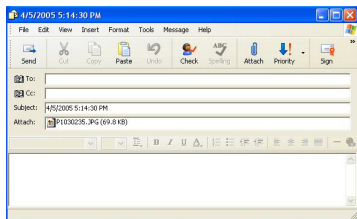
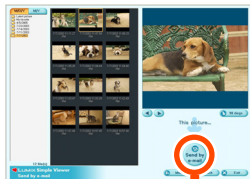

De foto wordt als bijlage bij een e-mail gevoegd, en het e-mailprogramma start automatisch. Voer een adres, de tekst van het bericht enz. in in de e-mail, en verzend hem.

- Bestanden die groter zijn dan de maximale bestandsoomvang (100 KB op het moment van aanschaf) van foto's die als bijlagen bij e-mails moeten worden gevoegd, worden verkleind als ze bij een e-mail worden gevoegd.



Het e-mailprogramma start niet automatisch.

Controleer de instellingen van het standaard e-mailprogramma volgens onderstaande procedures.



- De controlemethode varieert op grond van het besturingssysteem dat u gebruikt.

- 1 Klik [Start] >> ([Setup] >>) [Control Panel] aan, en klik [Internet Options] aan.
- 2 Klik het tabblad [Programs] aan, en daarna [E-mail] om de gebruikte e-mailsoftware te bevestigen.

Alleen de werking met de volgende e-mailprogramma's wordt gegarandeerd.

- Outlook[®] Express
- Microsoft[®] Outlook[®]

Om de maximale bestandsoomvang van foto's die als bijlage bij e-mails moeten worden gevoegd, te veranderen:



- Klik [ Advance] >> [ Setting...] aan in het hoofdmenu. U kunt de bestandsoomvang veranderen. (P111)

Advance

- U kunt foto's toevoegen zodat ze met Simple Viewer kunnen worden gebruikt, u kunt de foto's die zijn overgedragen naar de PC op de kaart schrijven, etc.

1. Selecteer [Advance].



- Als het bovenstaande hoofdmenu niet verschijnt, klik dan [ Menu] aan en daarna [ Advance].

2. Selecteer de functie die u wilt gebruiken.

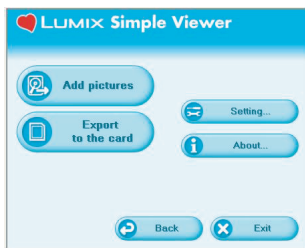

[Add pictures]

Klik deze knop aan om foto's te registreren die al in de PC zijn opgeslagen, zodat ze kunnen worden bewerkt met Simple Viewer. (P109)

[Export to the card]

Klik deze knop aan om de foto's die in de PC zijn opgeslagen naar de digitale camera te schrijven. (P110)

[Setting...]

Klik deze knop aan om diverse instellingen van Simple Viewer te maken. (P111)

[About...]

Klik deze knop aan om de versie van Simple Viewer te laten weergeven.

Foto's die zijn opgeslagen in de PC vrijgeven voor gebruik met Simple Viewer (🔗 Add pictures)

1. Selecteer [🔗 Add pictures].

2. Selecteer een map die de foto's bevat die u wilt toevoegen, en klik [Next] aan.

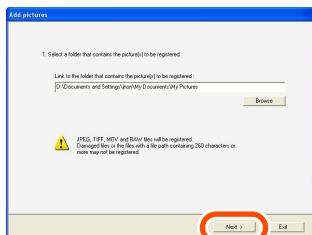

- Klik [Browse] aan om het dialoogvenster [Select Folder] te openen, en selecteer de gewenste map.

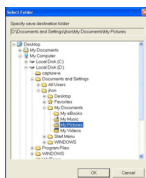

3. Geef aan of u al of niet foto's wilt toevoegen die zijn opgeslagen in de submappen (mappen in de map).

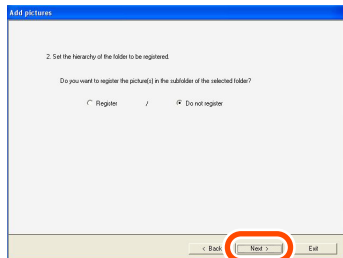

- Nadat u dit heeft aangegeven, klik [Next] aan.

4. Klik [Start] aan.

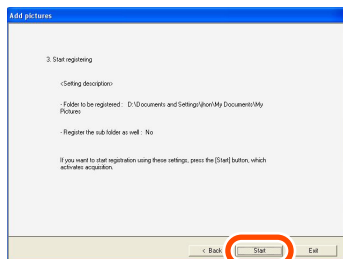

- Als er veel foto's moeten worden toegevoegd, of als de fotobestanden groot zijn, kan er wat tijd nodig zijn om hen toe te voegen.

5. Klik [OK] aan en daarna [Completion], om het toevoegen te voltooien.

Foto's op de PC bekijken met de digitale camera

Export to the card

- Draag foto's op de PC over naar de kaart, om hen te kunnen reproduceren met de digitale camera.

1. Selecteer [Export to the card].

2. Selecteer een map, en selecteer een in miniatuur weergegeven foto.

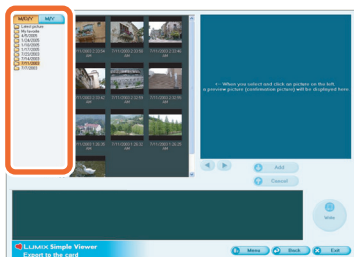

3. Klik [Add] aan.

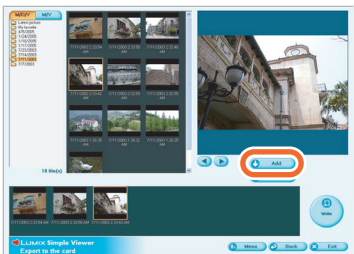

De geselecteerde foto wordt toegevoegd aan de lijst onderaan het scherm.

- Om foto's uit de lijst onderaan het scherm te verwijderen, klik de foto in de lijst onderaan het scherm en vervolgens [ Cancel] aan.

4. Klik [Write] aan.



- Het schrijven naar de kaart is uitgevoerd.
- De foto's worden automatisch omgezet in het formaat dat kan worden gereproduceerd door de Panasonic digitale camera.
- Gebruik een kaart die voldoende vrije ruimte heeft. Als er onvoldoende vrije ruimte is, wordt maar een deel van de foto's geschreven.



- De foto's die op de PC bewerkt zijn en de foto's die genomen zijn met een andere digitale camera dan LUMIX, zouden onduidelijk kunnen worden weergegeven.

Setting...

1. Selecteer [Setting...].

2. Maak de instellingen en klik [OK] aan.

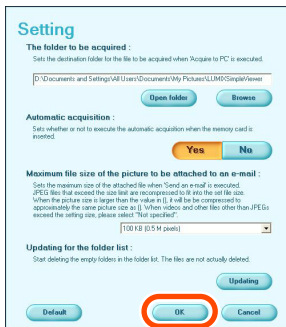

[The folder to be acquired]

Selecteer de gewenste map die gebruikt is bij de overdracht van foto's van de kaart naar de PC.

- Klik [Open folder] aan, u kunt dan de foto's in de geselecteerde map zien.
- Klik [Browse] aan om het dialoogvenster [Select Folder] te openen, en selecteer de gewenste map.

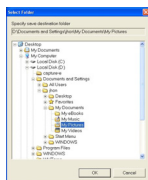

[Automatic acquisition]

Geef aan of Simple Viewer automatisch moet worden gestart en de foto's moeten worden overgedragen wanneer de digitale camera wordt aangesloten.

[Maximum file size of the picture to be attached to an e-mail]

Stel de maximale bestandsomvang in van foto's die als bijlage bij e-mails worden gevoegd. Bestanden die groter zijn dan de geselecteerde omvang, worden verkleind als ze als bijlage bij een e-mail worden gevoegd.

- Alleen de omvang van foto's met een naam van het type "XXXX.JPG" kan worden verkleind. Als u de omvang niet verandert, stel dit punt dan in op [Not specified].
- Ook al verandert u de ingestelde omvang, grote bestanden zouden niet kunnen worden verzonden (dit is afhankelijk van de internet-provider).

[Updating for the folder list]

Klik [Updating] aan om lege mappen uit de Mappenweergave te wissen.

[Default]

Door deze knop aan te klikken worden alle instellingen teruggebracht naar de toestand zoals die was op het moment van aanschaf.

Na het gebruik van Simple Viewer

■ Simple Viewer afsluiten:

1. Klik [X Exit] aan.



- Als de knop [X Exit] niet wordt weergegeven, klik dan [Menu] aan om terug te keren naar het hoofdmenu.
- Als u probeert af te sluiten op een ander scherm dan dat van het hoofdmenu, verschijnt de bevestigingsmelding.



■ Voor het veilig losmaken van de USB-verbinding:

1. Dubbelklik op het pictogram dat rechts onder op het PC-scherm (in de taakbalk) wordt weergegeven.



De melding die waarschuwt dat er hardware verwijderd is, verschijnt nu.

2. Selecteer [USB Mass Storage Device], en klik [Stop] aan.



3. Bevestig dat [USB Mass Storage Device] is geselecteerd, en klik [OK] aan.

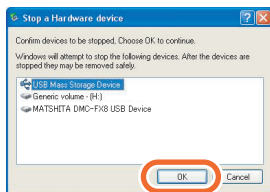

4. Klik [Close] aan.

U kunt de USB-verbinding nu veilig verwijderen.

- Afhankelijk van het besturingssysteem (of de instellingen ervan), zoals bijvoorbeeld Windows 98/98SE, wordt het pictogram voor het veilig verwijderen van hardware niet in de taakbalk weergegeven. Controleer in dit geval of [ACCESS] niet wordt weergegeven op de LCD-monitor van de digitale camera, en maak vervolgens de USB-verbinding los.

Foto's overdragen zonder Simple Viewer

- Ook als u Windows 98 gebruikt waarmee Simple Viewer niet kan draaien, kunt u toch foto's overdragen naar uw PC door de digitale camera op de PC aan te sluiten met de USB-verbindingkabel.

1. Sluit de digitale camera aan op de PC via de meegeleverde USB-verbindingkabel. (P98)

2. Dubbelklik op [Removable Disk] in [My Computer].

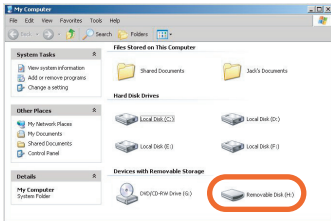

3. Dubbelklik op de map [DCIM].

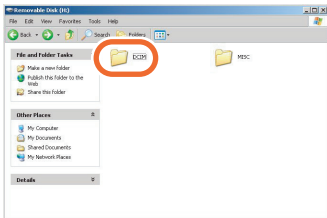

4. Verplaats de foto's die u wilt overdragen of de mappen waarin zij zijn opgeslagen door hen naar een andere map op de PC te verslepen en daar los te laten.



Wat is verslepen en loslaten?

Hiermee wordt het indrukken van de muistoets, het verplaatsen van de muis met de muistoets ingedrukt, en het loslaten van de muistoets bedoeld.

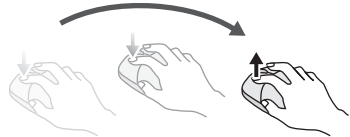

Voor het veilig losmaken van de USB-verbindingkabel:

Zie P112.

Het gebruik op een Macintosh

- Als u Mac OS 9/OS X gebruikt, kunt u Simple Viewer niet gebruiken, maar kunt u foto's naar uw PC overdragen met behulp van de USB-verbindingkabel.
- Als u Mac OS 8.x of een eerdere versie gebruikt, zie dan P117.

1. Sluit de digitale camera aan op de PC via de meegeleverde USB-verbindingkabel. (P98)

2. Dubbelklik op [NO_NAME] of [Untitled] dat wordt weergegeven op het bureaublad.



3. Dubbelklik op de map [DCIM].

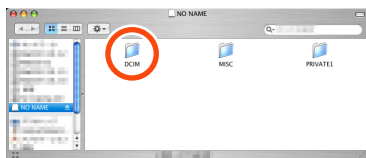

4. Verplaats de foto's die u wilt overdragen of de mappen waarin zij zijn opgeslagen door hen naar een andere map op de PC te verslepen en daar los te laten.



Wat is verslepen en loslaten?

Hiermee wordt het indrukken van de muistoets, het verplaatsen van de muis met de muistoets ingedrukt, en het loslaten van de muistoets bedoeld.

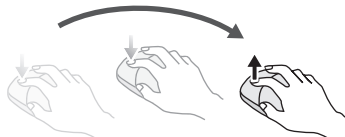

Om er zeker van te zijn dat de digitale camera goed is aangesloten:

Controleer of het schijfpictogram [NO_NAME] of [Untitled] wordt weergegeven op het bureaublad.



Voor het veilig losmaken van de USB-verbindingkabel:

Sleep het schijfpictogram [NO_NAME] of [Untitled] naar de prullenbak, en maak vervolgens de USB-verbindingkabel los.



Het verwijderen van de USB-driver en Simple Viewer (Verwijderen)

- Gewoonlijk is het niet nodig deze programma's te verwijderen. Als deze programma's niet goed werken, verwijder hen dan en installeer hen opnieuw (P96).

1. Klik [Start] >> ([Setup] >>) [Control Panel] aan.

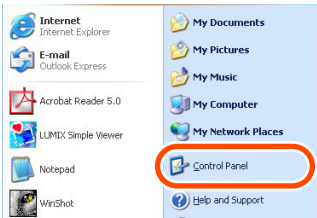

2. Dubbelklik op [Add or Remove Programs].

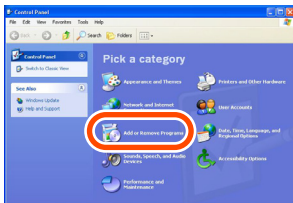

3. Selecteer een softwareprogramma dat moet worden verwijderd, en klik [Change/Remove] aan.

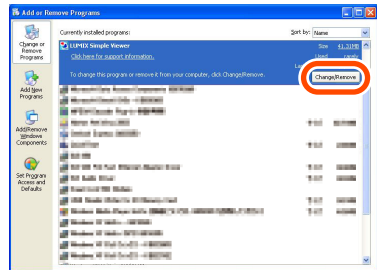

- Voor het verwijderen van andere drivers en softwareprogramma's, herhaal deze stap 3.
- Voor het verwijderen van de USB-driver, selecteer [Panasonic USB Storage Driver].
- Voor het verwijderen van Simple Viewer, selecteer [LUMIX Simple Viewer].
- De verwijderingsprocedure kan variëren afhankelijk van de PC. Voor bijzonderheden, zie de gebruiksaanwijzing voor de PC die u gebruikt.

Als het niet mogelijk is foto's over te dragen

- Als het niet mogelijk is foto's over te dragen, hoewel uw digitale camera is aangesloten op de PC met de USB-verbindingkabel, pas dan de volgende procedures toe.

■ Controleer eerst de volgende punten.

Is [USB MODE] in het [SETUP] menu op de digitale camera ingesteld op [PC]?

Als Windows 98/98SE wordt gebruikt, installeer dan de USB-driver (P96) en sluit daarna de kabel aan.

Als de gebruikte PC twee of meer USB-poorten heeft, sluit de USB-verbindingkabel dan beurtelings aan op andere USB-poorten.

- Als u de digitale camera aansluit op een USB-poort van het toetsenbord van de PC, kan normale werking niet mogelijk blijken.
- Als u de digitale camera aansluit met een USB-knooppunt of een USB-verlengkabel, wordt de normale werking niet gegarandeerd.

Is er een kaart in uw digitale camera geplaatst? Of zijn er foto's op aanwezig?

Zijn de foto's al overgedragen naar de PC?

- U kunt niet dezelfde foto's overdragen.

■ Foto's kunnen ook niet worden overgedragen na bovenstaande controles.

Controleer of [Removable Disk] is toegevoegd in [My Computer].

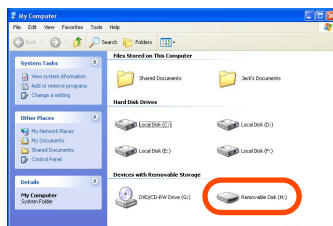

- De letters van de drives (b.v., H:) kunnen variëren al naargelang de PC.

Als de verwijderbare schijf niet is toegevoegd, voer dan de volgende handelingen uit.

- 1 Klik [Start] >> ([Setup] >>) [Control Panel] aan, en dubbelklik op [System].
- 2 Klik ([Hardware] >>) [Device Manager] aan, en controleer of [Other Devices] wordt weergegeven.
- 3 Als [Other Devices] wordt weergegeven, wis dit dan.
 - Controleer de aansluiting als het niet wordt weergegeven. (P98)
- 4 Ga terug naar het oorspronkelijke scherm, en schakel de PC uit.
- 5 Maak de USB-verbindingkabel los van de PC.
- 6 Schakel de PC in om hem te starten.
- 7 Installeer de USB-driver opnieuw. (Alleen voor Windows 98/98SE)
- 8 Sluit de USB-verbindingkabel aan op de PC.
 - Controleer of er weer een [Removable Disk] aanwezig is. Als er geen [Removable Disk] aanwezig is, moeten de bovenstaande stappen worden herhaald.

Oplossen van storingen

Over aansluiting/overdracht

Vraag	Antwoord
Hoe kan ik foto's overdragen naar Windows 95, Mac OS 8.x, of eerdere versies?	<p>Geheugenkaart</p> <ul style="list-style-type: none"> Als de PC een ingebouwde sleuf voor PC-kaarten heeft, gebruik dan de PC-kaartadapter (optie) voor SD-geheugenkaarten om foto's over te dragen. <p>Intern geheugen (Dit is alleen van toepassing op digitale camera's met een intern geheugen.)</p> <ul style="list-style-type: none"> Kopieer de foto's die zijn opgeslagen in het interne geheugen naar de kaart, en draag hen vervolgens over met behulp van de PC-kaartadapter (optie) voor SD-geheugenkaarten. Voor bijzonderheden over het kopiëren, zie de gebruiksaanwijzing voor uw digitale camera.
De foto's kunnen niet worden overgedragen uit het interne geheugen van de digitale camera.	Haal de kaart uit de digitale camera en sluit hem aan op de PC.

Over Simple Viewer

Vraag	Antwoord
Simple Viewer start niet automatisch. Het bekijken van overgedragen foto's nadat Simple Viewer is afgesloten.	<p>Dubbeltklik op het snelkoppelingspictogram van LUMIX Simple Viewer op het bureaublad.</p> <p>Als het snelkoppelingspictogram niet op het bureaublad aanwezig is, klik dan [Start] >> [All programs] >> [Panasonic] >> [LUMIX Simple Viewer] >> [LUMIX Simple Viewer] aan.</p> <p>Alleen als Simple Viewer niet automatisch start:</p> <ul style="list-style-type: none"> Klik [ Advance] >> [ Setting...] aan en stel [Automatic acquisition] in op [Yes]. (Als u niet wilt dat automatisch starten mogelijk is, stel het dan in op [No].)

Over afdrucken

Vraag	Antwoord
Er kunnen geen foto's worden afgedrukt.	Is de printer goed ingesteld? Zie de gebruiksaanwijzing voor uw printer.
Ik wil de afdrukpositie, grootte, of kleur van de datumtekens veranderen.	De printpositie, grootte en kleur van tekens voor het afdrucken van de datum zijn vast. Ze kunnen niet worden veranderd.
De boven- en onderkant of de linker- en rechterkant van een foto zijn afgesneden.	Stel [Trimming] in op [No] voor het afdrucken. Een afgesneden foto wordt afgedrukt met afgesneden randen als de breedte-hoogteverhouding ervan verschilt van die van het afdrukpapier.
Er zijn witte randen aan de boven- en onderkant of de linker- en rechterkant.	Stel [Trimming] in op [Yes] voor het afdrucken. Als het afsnijden niet wordt toegepast, wordt de hele foto afgedrukt. Als de breedte-hoogteverhouding van het papier verschilt van die van een foto, blijven er witte ruimten aan de boven- en onderkant of de linker- en rechterkant.
De datum wordt niet afgedrukt.	Als de foto genomen is met de digitale camera terwijl de klok ervan niet was ingesteld, of als hij genomen is met een andere digitale camera dan een Panasonic, kan het zijn dat de datum niet goed wordt afgedrukt.

Diversen

Vraag	Antwoord
De foto's die zijn toegevoegd in de PC worden niet normaal weergegeven.	Als u de namen van mappen of bestanden verandert, kunnen de desbetreffende foto's niet worden weergegeven. <ul style="list-style-type: none"> Om foto's, waarvan de bestandsnaam of de naam van de map veranderd is, op Simple Viewer te bekijken, moeten deze foto's worden geregistreerd met de functie [📁 Add pictures]. (P109)
Hoe moet ik de naam van mappen of bestanden veranderen?	U kunt namen van mappen of bestanden veranderen op de PC. <ul style="list-style-type: none"> De plaats waar mappen en bestanden worden opgeslagen zijn te vinden op de [Location] die wordt aangegeven in de informatie over de foto. (P102) Om foto's, waarvan de bestandsnaam of de naam van de map veranderd is, op Simple Viewer te bekijken, moeten deze foto's worden geregistreerd met de functie [📁 Add pictures]. (P109)
Hoewel de foto's in mappen gewist zijn, worden de lege mappen nog steeds weergegeven.	Klik [🌐 Advance] >> [⚙️ Setting...] aan, en klik de knop [Updating] aan in [Updating for the folder list]. (De lege mappen in de mappenweergave worden gewist.)
Bij het overdragen van bewegende beelden worden twee identieke foto's weergegeven.	Als u met de digitale camera een opname maakt van bewegende beelden, worden deze zowel geregistreerd als bewegende beelden (MOV-formaat) alsook als een stilstaande foto (JPEG-formaat). (Bij het overdragen van stilstaande beelden met geluid of files van het TIFF- of RAW-formaat, worden er eveneens twee beelden geregistreerd.) Om zodanig gerelateerde beelden te verwijderen met Simple Viewer, moet elke foto afzonderlijk worden verwijderd.
Bewegende beelden worden niet afgespeeld.	Installeer QuickTime. (P100)
De PC werkt niet meer wanneer de USB-verbindingkabel is aangesloten en losgemaakt.	Simple Viewer start per default automatisch wanneer de digitale camera op de PC wordt aangesloten met de USB-verbindingkabel. (Dit is ingesteld bij de aanschaf.) Verander de instelling zo dat Simple Viewer niet automatisch start, hierdoor kan de situatie worden verbeterd. <ul style="list-style-type: none"> Selecteer [🌐 Advance] >> [⚙️ Setting...] en stel [Automatic acquisition] in op [No]. Simple Viewer start niet automatisch. Om Simple Viewer met de hand te starten, dubbelklik op het snelkoppelingspictogram van LUMIX Simple Viewer op het bureaublad.

Besturingsomgeving

■ USB-aansluitbare omgeving

Compatibele besturingssystemen:	Microsoft® Windows® 98 Microsoft® Windows® 98 Second Edition Microsoft® Windows® Millennium Edition Microsoft® Windows® 2000 Professional Microsoft® Windows® XP Home Edition Microsoft® Windows® XP Professional en Mac OS 9.x/Mac OS X (Voor Windows Me/2000/XP en Mac OS 9.x/Mac OS X hoeft de USB-driver niet te worden geïnstalleerd.)
---------------------------------	--

■ LUMIX Simple Viewer

Compatibele PC:	IBM® PC/AT compatibele PC met Intel® Pentium® III 450 MHz, Intel® Celeron® 400 MHz of hogere CPU (inclusief compatibele CPU)
Compatibele besturingssystemen:	Microsoft® Windows® 98 Second Edition Microsoft® Windows® Millennium Edition Microsoft® Windows® 2000 Professional Microsoft® Windows® XP Home Edition Microsoft® Windows® XP Professional
Geheugen:	128 MB (256 MB of meer aanbevolen)
Display:	High Color (16 bit) of hoger Bureaublad 800×600 of meer (1024×768 of meer aanbevolen)
Harde schijf:	[For install] (Installatie) 200 MB of meer. [For use] (Gebruik) 200 MB of meer.
Vereiste software:	QuickTime 6.1 of recenter
Geluid:	Windows-compatibel geluidsapparaat
Drive:	CD-ROM-station (nodig voor installatie)
Interface:	USB-poort (Als u voor de aansluiting een USB-knooppunt of een USB-verlengkabel gebruikt, wordt de normale werking niet gegarandeerd.)
Bestandsformaat:	JPEG, TIFF (stilstaande foto's), RAW (foto's van dit formaat kunnen worden overgedragen of geschreven, maar kunnen niet worden weergegeven.) MOV (bewegend beeld)

- De werking van de software wordt niet gegarandeerd op alle PC's die beantwoorden aan

de aanbevolen systeemvereisten.

- De werking wordt niet gegarandeerd in een geupgrade besturingssysteemomgeving.
- Werking met een ander dan het voorgeïnstalleerde besturingssysteem wordt niet gegarandeerd.
- Deze software is niet compatibel met multi-boot omgevingen.
- Deze software kan alleen worden gebruikt door een gebruiker die gekwalificeerd is als beheerder.
- De werking van deze software wordt niet gegarandeerd op de PC die gefabriceerd is door de klant.
- Als de grootte van de tekens groter is ingesteld dan de standaardgrootte in [Appearance] of [Settings] in [Display Properties], zullen sommige knoppen buiten het scherm vallen en niet kunnen worden bediend. In dit geval moet de tekengrootte worden teruggebracht tot de standaardgrootte in [Display Properties].
- Deze software is niet compatibel met PC's die geladen zijn met 64-bit besturingssystemen:

- Microsoft en Windows zijn geregistreerde handelsmerken of handelsmerken van Microsoft Corporation, USA in de Verenigde Staten en andere landen.
- IBM en PC/AT zijn geregistreerde handelsmerken van International Business Machines Corporation, USA.
- Adobe, het Adobe-logo, Acrobat, en Acrobat Reader zijn geregistreerde handelsmerken of handelsmerken van Adobe Systems Incorporated in de Verenigde Staten en andere landen.
- Intel, Pentium, en Celeron zijn geregistreerde handelsmerken of handelsmerken van Intel Corporation in de Verenigde Staten en andere landen.
- Andere bedrijfs- en productnamen etc. die in deze publicatie zijn genoemd, zijn de handelsmerken of geregistreerde handelsmerken van de respectieve eigenaars.



VQT0U16

F0705Ke0(15000(A))

