

Reader

- ▷ [Browsing this Guide using Reader](#)
- ▷ [Jump to the table of contents](#)

- ▷ [Navigation dans le Guide de l'utilisateur à l'aide du Reader](#)
- ▷ [Consultation de la table des matières](#)

User's Guide/Guide de l'utilisateur

PRS-505

Portable Reader System

About the Manuals

Included with the Reader is the Quick Start Guide and this PDF-format User's Guide. Additionally, after installing eBook Library software from the supplied CD-ROM, you can refer to the Help within eBook Library.

Browsing the User's Guide

This PDF-format User's Guide can be browsed on both your computer and the Reader.

Browsing this Guide on your computer

Click the Start menu in the bottom left of the Desktop, then select "All Programs" – "Reader" – "PRS-505 User's Guide" to start Adobe Reader and open the User's Guide.

For details on how to use Adobe Reader, refer to Adobe Reader Help.

Hint



- To view the User's Guide, you should have installed Adobe Reader 5.0 or later. Adobe Reader can be downloaded for free from the Adobe website (www.adobe.com).

Browsing this Guide using the Reader

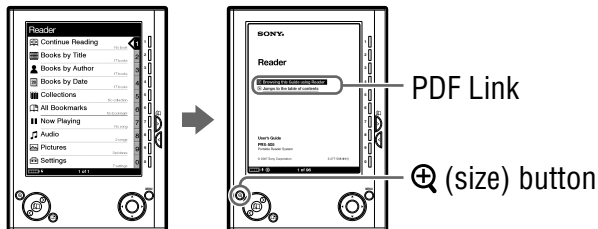
From the Home menu, select “Books by Title” – “User’s Guide” from the Book list. The User’s Guide can be opened by selecting “Option Menu” – “Begin.”



Hints

- A  mark on this Guide indicates a link. Using the ◀/▼/▲/▶/Enter buttons, press ▲/▼ to select the desired link, then press Enter to jump to the linked page.
- To zoom in a page, press  (size).

For details on how to open books or PDF files, refer to [page 35](#), [39](#).

Using the eBook Library Help

Refer to the eBook Library Help for details about using eBook Library, such as importing books to your computer and transferring them to the Reader.

Follow the steps below to start eBook Library and browse Help.

- 1 **Click the Start menu from your computer, then select “All Programs” – “Reader” – “eBook Library.”**
- 2 **Click “Help” – “eBook Library Help” on the Menu bar.** Help appears.

Table of Contents

About the Manuals	2
Browsing the User's Guide	2
Using the eBook Library Help	3

Introduction

What You Can Do with Reader	7
Guide to Parts and Controls	8

Basic Operations

Menu Operations	13
Turning on Reader	15
Inserting a Memory Card	19

Importing Content

Importing eBooks from CONNECT eBooks	23
Importing Content from Your Computer	25
Importing content files	26

Transferring Content

Transferring Content to Reader Connected with Your Computer	27
Transferring content via a memory card	30
Synchronizing content in Library with Reader	34

Reading/Playing/Viewing Content

Reading Books.....	35
Reading books transferred from your computer	35
Jumping to the specified number page directly	40
Switching screen orientation (vertical/horizontal)	41
Displaying the book information.....	42
Sorting the Book list.....	43
Selecting a book from the Collection list.....	46
Creating a bookmark on a page	47
Reading previously displayed pages	50
Playing Audio Files.....	51
Playing audio files transferred from your computer	51
Reading books while playing an audio file.....	53
Viewing Pictures	55
Viewing pictures transferred from your computer	55

Settings

Setting screen orientation	58
Setting the Date and Time.....	59
Setting the Slideshow	60
Setting the Sleep Mode (Resume Function).....	61
Setting the Advanced Settings	63
Locking the Reader.....	63
Formatting the internal memory	65
Shutting down Reader	66
Checking Version Information for Reader.....	67

Troubleshooting

Troubleshooting.....	68
Restoring default settings	76
Uninstalling eBook Library	77

Other Information

Updating the Reader's Firmware.....	78
About Books Pre-installed on Reader	79
Notes on Reader Disposal	80
Precautions.....	81
On safety	84
On installation.....	84
On heat build-up	85
On the headphones	85
Notes on memory cards	86
On software	88
On Cleaning.....	89
On Copyrights.....	90
About GNU GENERAL PUBLIC LICENSE.....	91
Specifications.....	93
Index.....	94

What You Can Do with Reader

First, read the Quick Start Guide to prepare the Reader for use. Initially after purchase, you need to charge the Reader battery and install the dedicated software “eBook Library” on your computer.

Once initial preparation is complete, you can transfer content from your computer to the Reader to take anywhere you wish.

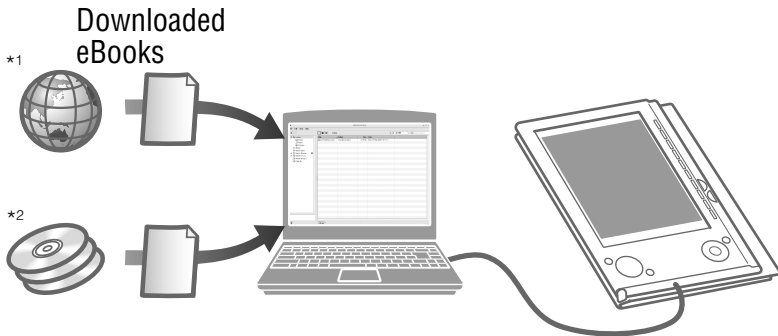

*1 CONNECT eBooks (online e-Book store)

*2 Book/Audio/Picture files that you already have

Getting Started

Charge the Reader, then install eBook Library on your computer.

Importing

Download eBooks from CONNECT eBooks on your computer.

Transferring

Transfer content from your computer to the Reader using eBook Library.

Reading/ Playing/Viewing

Enjoy content on the Reader.

Guide to Parts and Controls

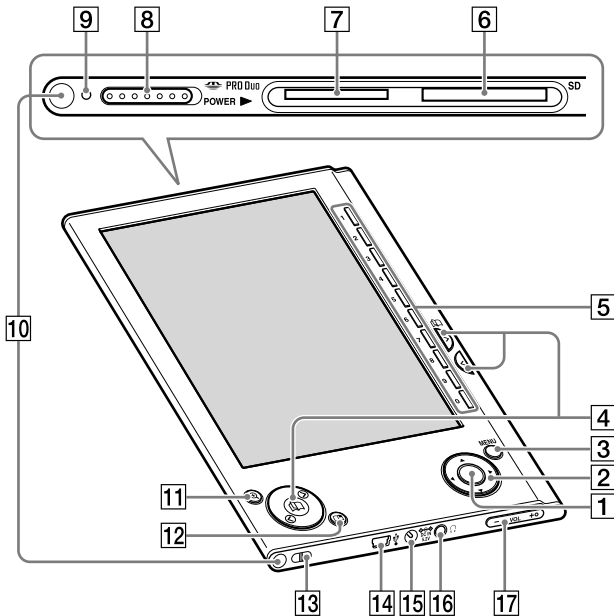

Front

1 Enter button*¹

To decide an item or apply a setting, press the Enter button.



Enter button

2 ◀/▲/▼/▶ buttons*¹

To select an item or scroll around the screen, press ◀ (left), ▲ (up), ▼ (down), or ▶ (right).

*¹ In this manual, the operation of the ◀/▲/▼/▶/Enter buttons are explained as follows.

(Example) Press ◀/▲/▼/▶ to select "Away" on the Book list, then press Enter.

3 MENU button

To return to the previous screen or show a menu. (☞ [page 13](#))

4  (page) / (>/<) buttons

To turn the page or proceed/return to the next (>)/previous (<) content. (☞ [page 36, 38, 53, 56](#))

5 Number (1 – 9,0) buttons

To select the numbered items on the screen or input numeric values on the Setting menu. (☞ [page 36, 38, 51, 55](#))

6 SD Memory Card slot

To insert a SD Memory Card (optional). (☞ [page 20](#))

7 “Memory Stick Duo” slot

To insert a “Memory Stick Duo” (optional). (☞ [page 20](#))

8 POWER switch

To switch on/off the Reader. (☞ [page 15](#))

9 Indicator

Lights up in red while charging, and goes off when charging is complete. (☞ [page 17](#))

Flashes in orange while the Reader is accessing your computer via USB.

Also flashes in orange while switching the Reader on or off.

10 Holes for soft cover attachment

The soft cover is attached when purchased. (➤ [page 12](#))

Folds open in use

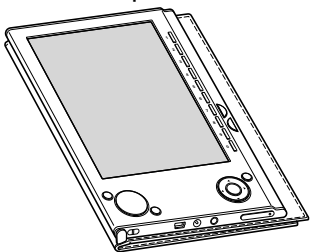

Note

- Do not leave the Reader in a high temperature conditions, as it may damage the soft cover.

11 ⊕ (size) button

To zoom in/out a page or picture. (➤ [page 39](#), [56](#))

12 📖 (MARK) button

To create/remove a bookmark. (➤ [page 47](#))

13 Hole for hand strap

To attach the hand strap.

14 USB connector

To connect the USB cable (supplied). (➤ [page 28](#))

15 DC IN jack

To connect the AC power adapter (optional).

Hint

- The Reader can be charged by connecting to a computer using the supplied USB cable.

16 🎧 **(Headphones) jack**

To connect headphones (optional). (➤ [page 51](#))

17 **VOLUME +/- buttons**

To adjust the volume. (➤ [page 53](#))

To mute the sound, press and hold the VOLUME +/- buttons. To restore the sound, press the VOLUME +/- buttons again.

Rear

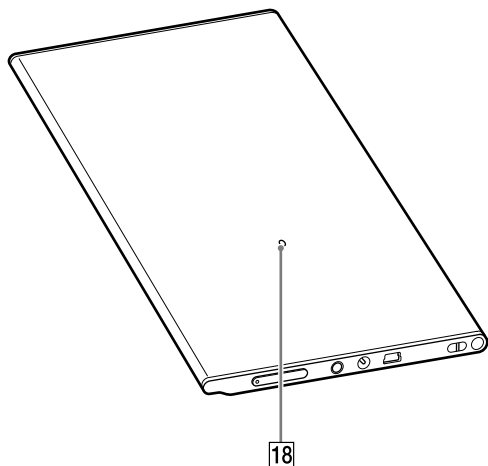

18 **Reset button**

To reset the Reader if no operation is possible. (➤ [page 68](#))

About the serial number

The serial number provided for the Reader is required for the customer registration. The number is on the label on the rear of the Reader. Do not remove the label.

Removing/attaching the soft cover

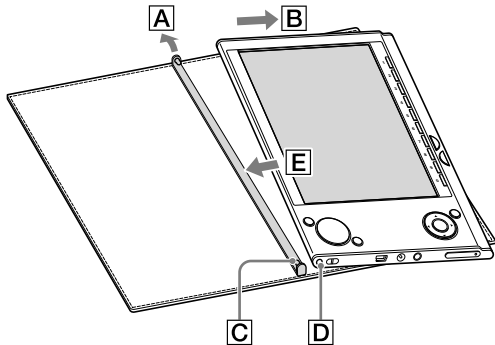

Removing the soft cover

- ① Pull the tab of soft cover towards **A**.
- ② Remove the Reader in the direction of **B**.

Attaching the soft cover

- ① Insert the tab **C** of the soft cover in the hole **D** of the Reader.
- ② Pull the tab of the soft cover towards **A**.
- ③ Insert the Reader in the direction of **E** to attach it to the soft cover.
- ④ Check that the tabs of the soft cover are completely inserted in the holes of the Reader.

Note

- Note that the tab of the soft cover may become deformed, if you pull the tab too strongly.



Menu Operations

You can switch between screens, read/play/view content, or set items, using the ◀/▶/▼/▲/Enter buttons, number buttons, or MENU.

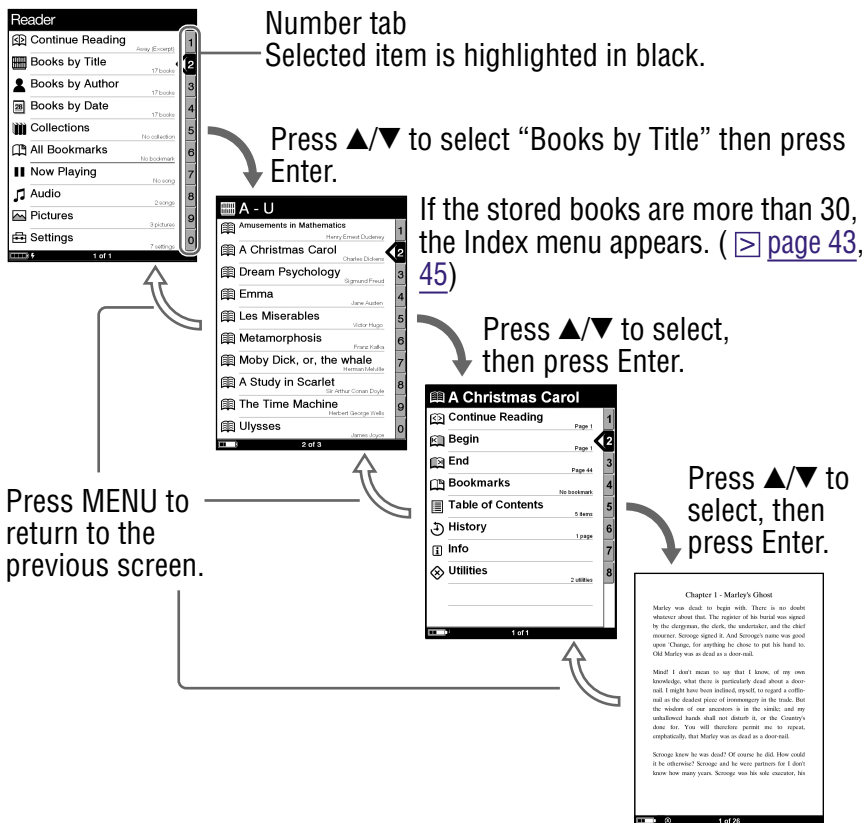
Example: screen transition diagram of the Home menu – Book list – Option menu – Book page



Hints

- By pressing and holding  (size), screen orientation can be switched (vertically/horizontally). ( [page 41](#))
- By using the number buttons, corresponding numbered items can be selected.
- By pressing and holding MENU, the screen can be returned to the Home menu.

Turning on Reader

Slide the POWER switch in the direction of ► to turn on the Reader.

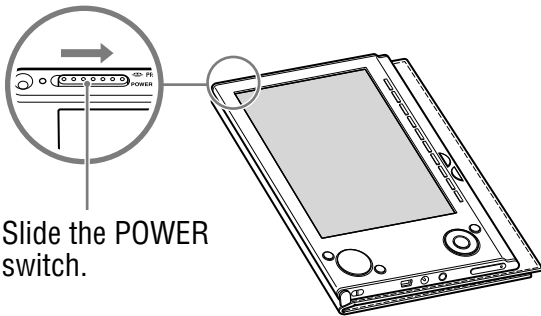

The Reader turns on.

It may take a few moments to turn on the Reader and the start-up screen to appear when used for the first time, after a reset or shut down, or when the battery has depleted. The indicator lights up in orange when the Reader is turned on.

To turn off the Reader

Slide the POWER switch in the direction of ► again. The Reader turns off.

About the Sleep Mode (resume function)

You can set the Reader to automatically enter sleep mode. In sleep mode, the Reader automatically turns off if no operation is performed for 60 minutes (resume function). The previously displayed screen appears when turned on by sliding the POWER switch from this state. The Sleep Mode setting can be configured from the Setting menu ( [page 61](#)).

Note





- In the following states, the Reader will not automatically turn off, even if no operation is performed for 60 minutes.
 - When connected to the computer using the supplied USB cable
 - When connected to the AC Adaptor for Reader (AC-S5220E) (optional) to charge
 - When playing audio files

About charging

Charging the Reader is required when using for the first time. Turn on the Reader, and then charge in one of the following two ways.

- Connect to a computer via USB (Refer to the Quick Start Guide and [page 27](#)).
(Charging time: approx. 4 hours*)
- Connect to an AC outlet using the AC power adapter and AC power cord (optional).
(Charging time: approx. 2 hours*)
* Approximate time required to fully charge the battery.

Notes

- When you connect the Reader to your computer,  (indicating connection via USB) is displayed on the Reader's screen. If the battery has been fully depleted, it takes about 40 minutes until  is displayed, and you will not be able to turn on the Reader by the POWER switch during this time. In this case, wait until  is displayed. The indicator lights up in red while  is not displayed, and the Reader is charged.
- If the remaining battery power of a connected notebook computer is low, charging via USB connection may not be possible.
- If you connect the Reader to a notebook computer which is not connected to an AC outlet, the battery of the notebook computer will be consumed. Do not leave the Reader connected to a notebook computer which is not connected to an AC outlet for an extended period.
- Connecting the Reader via a USB hub or extension cable may not work and is not supported. Connect the USB cable directly to the computer.

You can verify the remaining battery power by checking the indicator in the bottom left of the screen. Charge the battery when remaining power is low (the fewer black segments indicated, the lower the remaining power).



Note

- If the remaining battery power is low, the following warning appears. Charge the battery.

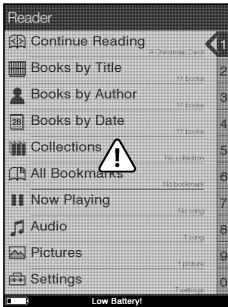

If you continue to use without charging, the following warning appears, and the Reader will turn off automatically. Charge the Reader and turn it on again.

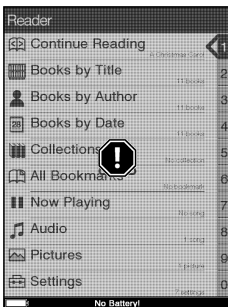

Inserting a Memory Card

The following memory cards can be inserted in the Media slots of the Reader.

Note

- The Reader has separate slots for “Memory Stick Duo” and the SD Memory Card. Be sure to insert the memory card in the correct slot. Inserting the memory card in the wrong slot may damage the slot and the memory card.

“Memory Stick Duo”^{*1}	“Memory Stick Duo” “Memory Stick PRO Duo”
SD Memory Card^{*2}	SD Memory Card miniSD Card ^{*3}

*1 The Reader does not comply with MagicGate standard, and the data requiring the copyright protection function cannot be copied or played on the Reader.

*2 The Reader does not comply with copyright protection of SD Memory Cards.

*3 miniSD Card adaptor (sold separately) required.

Notes

- An operation check is performed when using a “Memory Stick Duo” of up to 8 GB, however, operation of all “Memory Stick Duo” is not guaranteed.
- An operation check is performed when using an SD Memory Card of up to 2 GB, however, operation of all SD Memory Cards is not guaranteed.
- When inserting the memory card into the Reader, it may take time for the Reader to recognize the content files in the memory card if the capacity of the content files stored on the memory card is large.

Inserting a memory card into the Reader

1 Remove dummy cards from the “Memory Stick Duo” slot and SD Memory Card slot.

The dummy cards are inserted in the “Memory Stick Duo” slot and the SD Memory Card slot at purchase. When not using the memory card, insert the dummy card into the slot.

Note

- If the dummy card is not inserted in the slot, foreign objects may enter the slot, and cause malfunction or damage.

-
- 2** Insert a memory card in the ► direction with its label side up until it clicks into the place.

Note

- The Reader has separate slots for “Memory Stick Duo” and the SD Memory Card. Be sure to insert the memory card in the correct slot. Inserting the memory card in the wrong slot may damage the slot and the memory card.

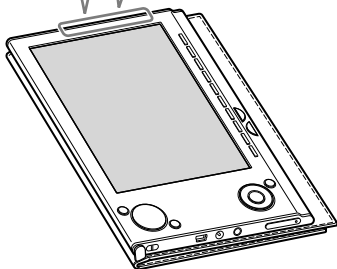
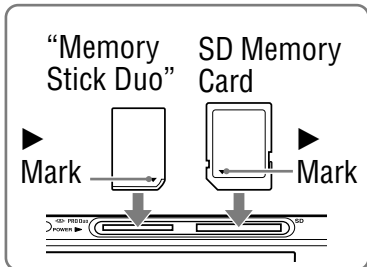

Notes

- Be sure to insert the memory card in the correct direction. Forced insertion may damage the slot.
- Do not insert an incompatible memory card, as it may cause malfunction.
- Do not use a deformed memory card or adaptor.

Removing a memory card from the Reader

1 Gently push in the memory card.

You will hear a click, and the memory card pops out.

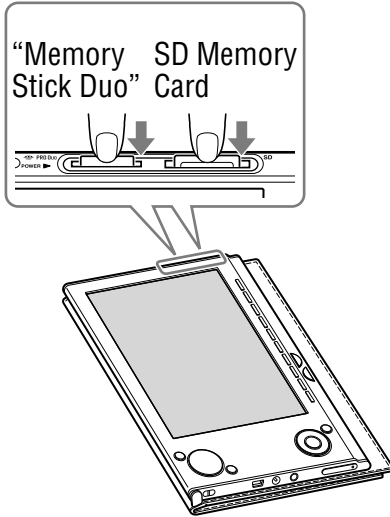

2 Remove the memory card squarely from the “Memory Stick Duo” slot or the SD Memory Card slot.

Notes

- Do not remove a memory card or turn off the Reader while reading or writing data, as data may be damaged.
- For details on handling memory cards, refer to [▶ page 86](#).

Importing eBooks from CONNECT eBooks

You can download eBooks from the online e-Book store “CONNECT eBooks” to your computer.

Use the dedicated software eBook Library to access CONNECT eBooks.

Notes

- To download eBooks, you need to prepare an Internet-accessible environment on your computer.
- You need to authorize your computer to CONNECT eBooks to download eBooks.

You also need to authorize the Reader to CONNECT eBooks to transfer and read downloaded eBooks on the Reader.

For details, refer to the eBook Library Help.

-
- 1 Double-click the eBook Library icon () on Windows desktop.**

Hint

- You can also start eBook Library by clicking the Start menu and then selecting “All Programs” – “Reader” – “eBook Library.”

-
- 2 Click “eBook Store” in the Source view.**

The View area is switched to the Store view and CONNECT eBooks appears.

3 Follow the page instructions to purchase (download).

Downloaded eBooks are automatically imported to “Library” in the Source view.



Hint

- Purchased eBooks are grouped under “Purchased” in the collection.

Hints

- eBooks can be read on eBook Library using your computer. For details on eBook Library operations, refer to the eBook Library Help.
- The Source view appearance may vary depending on your computer.

Importing Content from Your Computer

You can import content files stored on your computer into Library of eBook Library.

You can import the following content files.

- Book
 - PDF file, Text file, RTF file, Word file*, BBeB Book
- Audio
 - Un-encrypted MP3 and AAC format audio files
 - MP3 file (.mp3 file extension)
 - The following specifications should be met in order to import an MP3 file.
 - Bit rate: 32 to 320 kbps
 - Sampling frequency: 22.05, 44.1 kHz
 - AAC file (.mp4, .m4a, .mov, or .qt file extension)
 - The following specifications should be met in order to import an AAC file.
 - Bit rate: 40 to 320 kbps
 - Sampling frequency: 24.0, 44.1, 48.0 kHz
- Picture
 - Bitmap file, JPEG file, GIF file, PNG file

* Word files will be automatically converted into RTF files during transfer only if Microsoft Word is installed on your computer.

For details on content files you can import, refer to the eBook Library Help.

Importing content files

You can select content files stored on your computer and import them into Library.

1 Click the Start menu, then select “All Programs” – “Reader” – “eBook Library” to start eBook Library.

2 Click “Import Files” on the “File” menu.
The “Import Files” dialog box appears.

3 Click  of the “Look in” list to select the folder containing the content file(s) to be imported, as necessary.
The content files in the selected folder are listed.

Hint

- You can also double-click the folder (in the folder list) to display the content files in the folder.

4 Select the content file to be imported.
To select multiple files, click the files while holding down the Ctrl key.

5 Click “Open.”
The content file(s) is imported into Library.

Hint

- You can import all the content files in a selected folder at the same time into Library from “Import Folder” on the “File” menu.

Transferring Content to Reader Connected with Your Computer

You can transfer (copy) the content in the Library to the Reader.

Note

- If the Reader is locked, it will not be recognized on your computer and content cannot be transferred. ([page 63](#)) If you connect the Reader to your computer, disconnect it and unlock the Reader by inputting the password.

Hints

- The book content can be grouped in the Library as a collection, which can be transferred to the Reader. For details on how to create or transfer a collection, refer to the eBook Library Help.
- You can synchronize content in Library of eBook Library with the Reader by specifying a folder (such as “Library” or the sub-items under “Library”). ([page 34](#)) The Reader can be automatically updated to match the content in Library, when you connect it to your computer.

-
- 1 **Click the Start menu, then select “All Programs” – “Reader” – “eBook Library” to start eBook Library.**
-



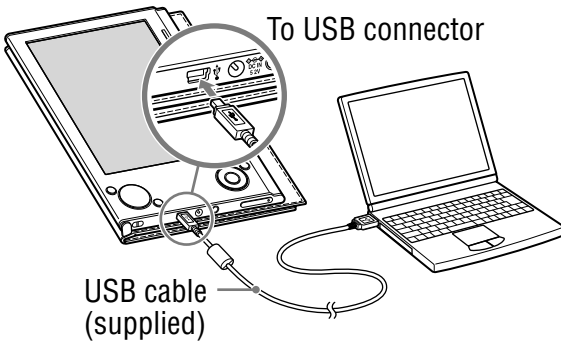

2 Connect the Reader to your computer using the supplied USB cable.



“Sony’s Reader” appears in the Source view of eBook Library.

A screen appears on the Reader, indicating that it is connected to the computer.

Notes

- If “Sony’s Reader” does not appear in the source view after connecting the Reader to your computer, disconnect the USB cable from the Reader, then reconnect it after a while.
- When you connect the Reader to your computer,  (indicating connection via USB) is displayed on the Reader’s screen. If the battery has been fully depleted, it takes about 40 minutes until  is displayed, and you will not be able to turn on the Reader by the POWER switch during this time. In this case, wait until  is displayed. The indicator lights up in red while  is not displayed, and the Reader is charged.

3 Click “Library” in the Source view, then click  (List view).

The View area is switched to the List view and all the content in the Library is listed.

Hints

- When you click “Books,” “Audio” or “Pictures” in the Source view, only their respective content is displayed.
- When you click  (Thumbnail view), content can be displayed as thumbnails.
- You can create a collection in the Library and the collection can be transferred to the Reader. For details on how to create or transfer a collection, refer to the eBook Library Help.

4 Select the content you want to transfer from the list.

To select multiple content, click the content while holding down the Ctrl key.

5 Drag the content from the list to “Sony’s Reader” in the Source view.

The content is transferred to the Reader.

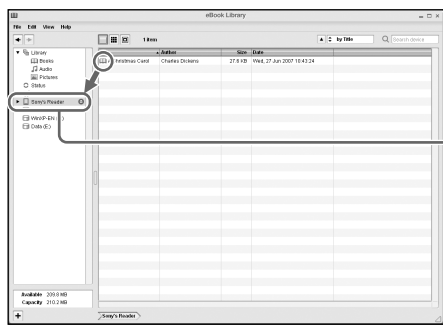

Sony's Reader

Hint

- You can store computer data into the built-in flash memory of the Reader by transferring the data from your computer using Windows Explorer.

Notes

- If there is not enough free space on the memory of the Reader, content may not be transferable. Transfer any unnecessary content back to eBook Library, then delete it to increase free space on the Reader. (➤ [page 32](#))
- Do not delete files in the folder under “database,” and files in “database,” using Windows Explorer. Perform data management using eBook Library. For details on the eBook Library operations, refer to the eBook Library Help.

Transferring content via a memory card

Content imported to eBook Library can be transferred to a memory card on the Reader.

Hint

- “Memory Stick Duo” and SD Memory Card can be used.

1 Click the Start menu, then select “All Programs” – “Reader” – “eBook Library” to start eBook Library.

2 Connect the Reader to your computer using the supplied USB cable. (➤ [page 28](#))

“Sony’s Reader” appears in the Source view of eBook Library.

3 Insert a memory card into the Media slot of the Reader. (> [page 20](#))

“Memory Stick/SD Card on Sony’s Reader” appears in the Source view.

4 Click “Library” in the Source view of eBook Library, then click  (List view).

The View area is switched to the List view and all the content in Library is listed.

Hints

- When you click “Books,” “Audio” or “Pictures” in the Source view, only their respective content is displayed.
 - When you click  (Thumbnail view), contents can be displayed as thumbnails.
 - You can create a collection in Library and the collection can be transferred to a memory card on the Reader. For details on how to create or transfer a collection, refer to the eBook Library Help.
-

5 Select the content you want to transfer from the list.

To select multiple content, click the content while holding down the Ctrl key.

6 Drag the content from the list to “Memory Stick/SD Card on Sony’s Reader” in the Source view.

The content is transferred to the memory card on the Reader.

Hint

- You can store computer data into the memory card on the Reader by transferring the data from your computer using Windows Explorer.

Notes

- If there is not enough free space on the memory card, content may not be transferable. Transfer any unnecessary content back to eBook Library, then delete it to increase free space on the memory card. (➤ [page 32](#))
- Do not delete files in the folder under “Sony Reader,” and files in “Sony Reader,” using Windows Explorer. Perform data management on eBook Library. For details on eBook Library operations, refer to the eBook Library Help.

To transfer content back to eBook Library

- 1 **Click the Start menu, then select “All Programs” - “Reader” - “eBook Library” to start eBook Library.**

- 2 **Connect the Reader to your computer using the supplied USB cable. (➤ [page 28](#))**
“Sony’s Reader” appears in the Source view.

-
- 3 Click “Sony’s Reader” in the Source view, then click  (List view).**

The View area is switched to the List view and all the content in Library is listed.

Hints

- When you click “Books,” “Audio” or “Pictures” in the Source view, only their respective content is displayed.
- When you click  (Thumbnail view), contents can be displayed as thumbnails.
- You can create a collection in the Reader and a memory card on the Reader, and the collection can be transferred to eBook Library. For details on how to create or transfer a collection, refer to the eBook Library Help.

-
- 4 Select the content you want to transfer back from the list.**

To select multiple content, click the content while holding down the Ctrl key.

-
- 5 Drag the content from the list to “Library” in the Source view.**

The content is transferred back to eBook Library.

Synchronizing content in Library with Reader

You can synchronize content in the Library of eBook Library with the Reader by specifying a folder (such as “Library” or the sub-items under “Library”). The Reader can be automatically updated to match the content in the Library, when you connect it to your computer.

Note

- To synchronize content in the Library of eBook Library with the Reader, you need to specify a folder (such as “Library” or the sub-items under “Library”). For details on how to specify a folder, refer to the eBook Library Help.

Hint

- When you want to synchronize content in the Library with the Reader right away, you can also synchronize them manually. For details on how to synchronize content manually, refer to the eBook Library Help.

1 Click the Start menu, then select “All Programs” – “Reader” – “eBook Library” to start eBook Library.

2 Connect the Reader to your computer using the supplied USB cable. ( [page 28](#))

eBook Library starts synchronizing content in the Library with the Reader automatically.

Hint

- If you start eBook Library after connecting the Reader to your computer, eBook Library also starts synchronizing content in Library with the Reader automatically.

Reading Books

Reading books transferred from your computer

Follow the steps below to read books transferred from your computer.

- 1 In the Home menu, press ▲/▼ to select “Books by Title,” then press Enter.

The Book list appears.

If the contents of the book on the Reader and the memory card exceed 30 items, the Index menu appears. The Book list can be further sorted by selecting the category item in the Index menu. (☞ [page 43](#))

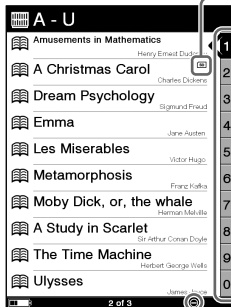
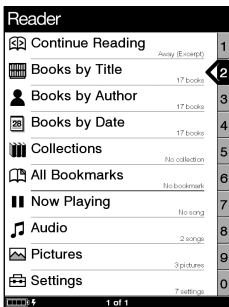

Indicates that content is stored on a memory card.

MS: “Memory Stick Duo”

SD: SD Memory Card

Number tabs

☞ indicator

Hints

- The content on the memory card also appears in the Book list.
- In addition to ▲/▼, you can also select an item by pressing the same number button as indicated on the number tab.
- To display the rest of the list, press > (repeatedly).
- You can jump directly to the last displayed page by selecting “Continue Reading” from the Home menu, without displaying the Book list.
- If an invalid operation is performed,  appears at the bottom of the screen.

2 Press ▲/▼ to select the desired book from the list, then press Enter.

The Option menu appears. ( [page 37](#))

3 Press ▲/▼ to select how to open the book, then press Enter.

To read the book from the beginning, press ▲/▼ to select “Begin,” then press Enter.

The first page of the book appears.

To open the book’s table of contents or the bookmarks of the PDF file, press ▲/▼ to select “Table of Contents,” then press Enter.

The table of contents/bookmarks appears (if contained in the book/PDF file).

Press MENU to close the book.

About the Option menu

The book title is displayed.

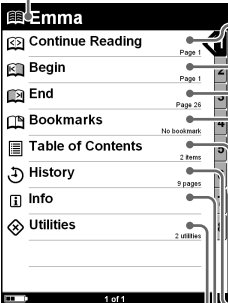

The screenshot shows the Emma reader interface with the following menu items and callouts:

- Continue Reading** (Page 1): To open the last displayed page.
- Begin** (Page 1): To open the first page of the book.
- End** (Page 26): To open the final page of the book.
- Bookmarks** (No bookmark): To open the Bookmark list. ([page 47](#))
- Table of Contents** (2 items): To open the table of contents of the book or the bookmarks of the PDF file, if contained in the book/PDF file.
- History** (9 pages): To open the list of previously displayed pages ([page 50](#))
- Info**: To display the book information. ([page 42](#))
- Utilities** (2 utilities): To remove all bookmarks or clear history. ([page 49, 50](#))

Book types supported by the Reader

The following are the book types supported by the Reader and their characteristics.

eBook (.lrf and .lrx file extension)	A book in BBeB format that you can download from CONNECT eBooks. The link tool embedded in eBooks (page jumps, etc.) can be used. (page 39)
PDF file (.pdf file extension)	A File in PDF format (Version 1.4 or before) Bookmark and link tool on PDF files can be used.
Text file (.txt file extension)	

RTF file
(rtf. file extension)

An RTF file that is automatically converted from a Microsoft Word file.*

* Only if Microsoft Word is installed on your computer.

Operations on the Book page screen

On the Book page screen, the following operations can be performed.

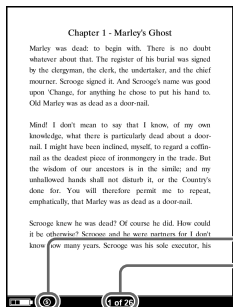

Size indicator
Current page number/
total page number

Button	Operation
> button	To proceed to the next page (press); jump 10 pages ahead of the current page (press and hold).
< button	To return to the previous page (press); jump 10 pages back from the current page (press and hold).
Number buttons	To jump to the selected page (press) (page 40); Jump to the final page (press and hold 0); jump to the first page (press and hold 1); jump to any other page corresponding to the button number(s) (press and hold 2 -9).

Button	Operation
⊕ (size) button	<p>To zoom in/out a page. Every time you press ⊕ (size), the page is magnified in steps and returns to the original scale after the maximum magnification.</p> <ul style="list-style-type: none"> • When reading an eBook or Text file: The scale switches in 3 steps (Ⓢ, Ⓣ, Ⓛ – indicated at the bottom of the screen). • When reading a PDF file: The scale switches between “Fit width” (page fits the width of window) and “Fit Visible” (texts and graphics fit the width of window). • By pressing and holding ⊕ (size) for a few seconds, screen orientation can be switched (vertically/horizontally). (⊞ page 41)
🔖 (MARK) button	<p>To create/remove a bookmark on the current page (press) (⊞ page 47, 49); Jump to the All Bookmark screen (press and hold).</p>
MENU button	To close the page and return to the Option menu.

To use the link tool of eBooks/PDF files on the Reader

When an eBook or a PDF file is displayed, you can use the embedded link tool.

The link appears highlighted on the screen. Press Enter to open the linked content or jump to the linked page.

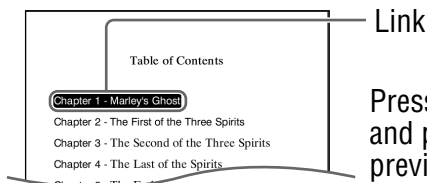

Press ▲/▼ to select the desired link, and press ◀/▶ to return to the previously displayed page.

Jumping to the specified number page directly

You can jump directly to a page by inputting the page number with the number buttons.

1 On the Book page screen, press the number buttons to input the page number.

The input page number appears in the center of the page.

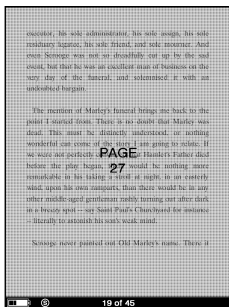

To clear the input page number, press ◀.

2 Press Enter.

The page of the input page number appears.

Hint

- By pressing MENU, the previous screen appears. You can input the page number again.

Switching screen orientation (vertical/horizontal)

Screen orientation (including menu screens) can be switched in the following 2 ways.

- Press and hold \oplus (size) on a menu screen or a Book page screen. Press and hold \oplus (size) again to switch back.
- Configure the setting from the Setting menu. ([▶ page 58](#))

About screen division when screen orientation is set to horizontal

When set to horizontal, the Book page is divided into 2 parts (upper and lower). To display the lower part, press $>$.

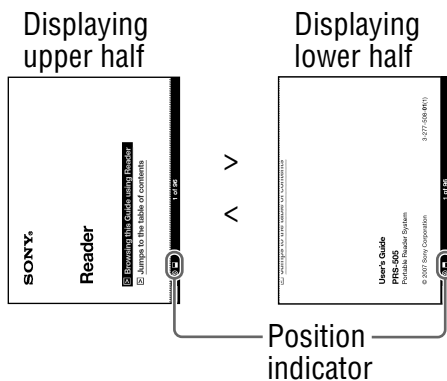

Displaying the book information

You can display the book information, such as the title, author, book cover thumbnail, etc.

- 1 In the Option menu, press ▲/▼ to select “Info,” then press Enter.**

The book information appears.

Sorting the Book list

On the Book list of “Books by Title”, books are sorted by title alphabetically. You can also sort books by author or date. If the contents of the book on the Reader and the memory card exceed 30 items, the Index menu appears. The Book list can be further sorted by selecting the category item in the Index menu.

- 1 In the Home menu, press ▲/▼ to select “Books by Title,” “Books by Author” or “Books by Date,” then press Enter.

The Index menu appears. (☞ [page 45](#))

The Index menu does not appear if the contents of the book on the Reader and the memory card is less than 30 items. In this case, press < to display the Index menu.

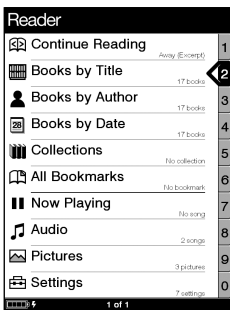

Hint

- If you select “Books by Date,” the category items of the Index menu are different from above. (☞ [page 45](#))

-
- 2** Press ▲/▼ to select how to sort the Book list, then press Enter.

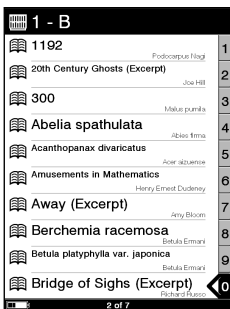

-
- 3** Press ▲/▼ to select the desired book from the list, then press Enter.

The Option menu appears.

-
- 4** Press ▲/▼ to select how to open the book, then press Enter.
-

About the Index menu

Index menu of “Books by Title”
and “Books by Author”

Index menu of “Books by Date”

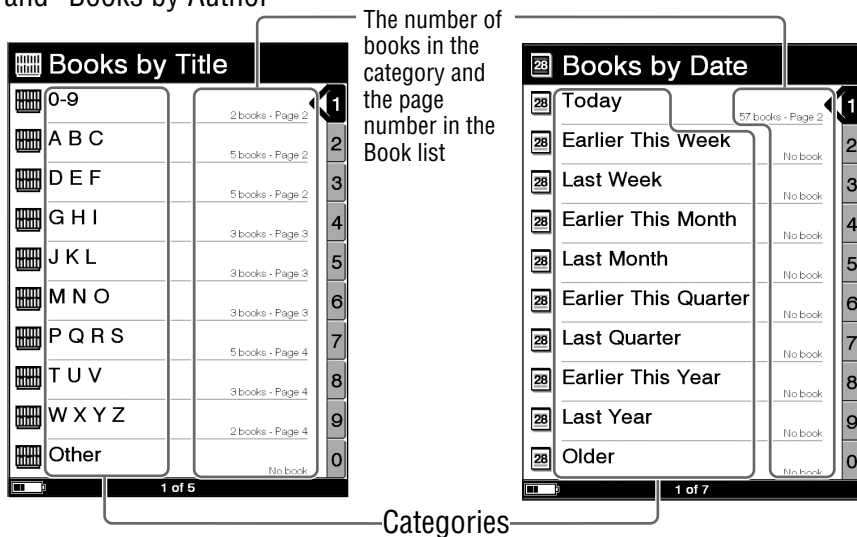

When selecting “Books by Title” and “Books by Author”

You can select the first character of the book’s title or author. A Book list sorted alphabetically by title or author, starting with the selected characters, appears.

When selecting “Books by Date”

You can select the date that books are transferred to the Reader and the memory card. A Book list sorted by transferred date appears.

Selecting a book from the Collection list

You can select and read a book from the list of collections created on eBook Library.

Hint

- For details on how to create or transfer a collection, refer to the eBook Library Help.

1 In the Home menu, press ▲/▼ to select “Collections,” then press Enter.

The Collection list appears.

2 Press ▲/▼ to select the desired collection from the list, then press Enter.

The Book list appears.

3 Select the desired book from the list, then press Enter.

Creating a bookmark on a page

You can create a bookmark on a page you may wish to return to.

- 1 On the Book page screen, press  (MARK) on the desired page.

The mark appears in the top right corner of the page.

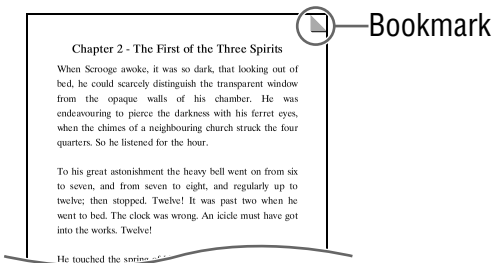

If you press  (MARK) again, the bookmark will be removed.

Note

- When creating a bookmark, the Reader records the current page and the current page scale. Therefore, even on the same page, if the scale is switched and another bookmark created, the bookmarks will be stored at their respective scales.

To open the desired page from the Bookmark list

- 1 In the Option menu, press ▲/▼ to select “Bookmarks,” then press Enter.

The Bookmark list appears.

- 2 Press ▲/▼ to select the desired page, then press Enter.
-

Hint

- Bookmarks can also be created in the eBook Library. The bookmarks created on the Reader or eBook Library will be retained when you transfer books between the Reader and eBook Library. If you transfer a book to eBook Library from the Reader, the bookmarks created on the Reader will be also transferred to eBook Library, and vice versa. However, if you transfer a book to a location where the same book exists, the bookmarks will not be overwritten.

To remove all bookmarks in the current book

- 1 In the Option menu, press ▲/▼ to select “Utilities,” then press Enter.
-

- 2 Press ▲/▼ to select “Remove All Bookmarks,” then press Enter.

All bookmarks in the current book are removed.

Note

- Confirm carefully before removing bookmarks.
-

To select from the list of all bookmarks on the Reader

- 1 In the Home menu, press ▲/▼ to select “All Bookmarks,” then press Enter.

The list of all bookmarks on the Reader appears.

- 2 Press ▲/▼ to select the desired page, then press Enter.
-

Hint

- The All Bookmark list can also be displayed by pressing and holding  (MARK).

Reading previously displayed pages

The Reader stores all displayed pages in memory for easy recall at any time.

- 1 On the **Book page** screen, press ◀.

As you press ◀ repeatedly, previously displayed pages appear in reverse order.

To show the displayed page history

- 1 In the **Option menu**, press ▲/▼ to select “**History**,” then press **Enter**.

The History list appears.

Hint

- The History list can store the histories up to 100 pages.

To clear History

- 1 In the **Option menu**, press ▲/▼ to select “**Utilities**,” then press **Enter**.

- 2 Press ▲/▼ to select “**Clear History**,” then press **Enter**. History data of the current book is cleared.

Note

- Confirm carefully before clearing History.
-

Playing Audio Files

Playing audio files transferred from your computer

Un-encrypted MP3 and AAC files can be played back on the Reader.

You can also read books while listening to an audio file. ([page 53](#))

When listening to audio files, connect the optional headphones to the headphone jack.

- 1** In the Home menu, press ▲/▼ to select “Audio,” then press Enter.

The Audio list appears.

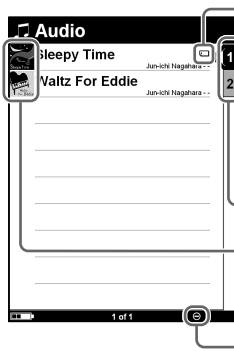
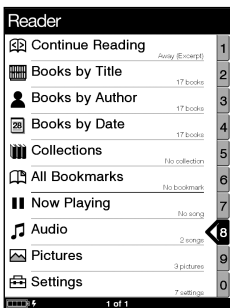

Indicates that content is stored on a memory card.

MS: “Memory Stick Duo”
SD: SD Memory Card

Number tabs

Thumbnails of pictures (if contained on files)

Indicator

Hints

- The content on the memory card also appears in the Audio list.
- In addition to ▲/▼, you can also select an item by pressing the same number button as indicated on the number tab.

- To display the rest of the list, press > (repeatedly).
- If an invalid operation is performed,  appears at the bottom of the screen.
- If an audio file is played, “Now Playing” can be selected on the Home menu and the Playback screen can be displayed.
- The Now Playing icon in the Home menu changes when an audio file is being played.

2 Press ▲/▼ to select the desired track from the list, then press Enter.

Playback starts.

Tracks are played in alphabetical order.

To stop playback, press Enter.

Operations on the Playback screen

On the Playback screen, the following operations can be performed.

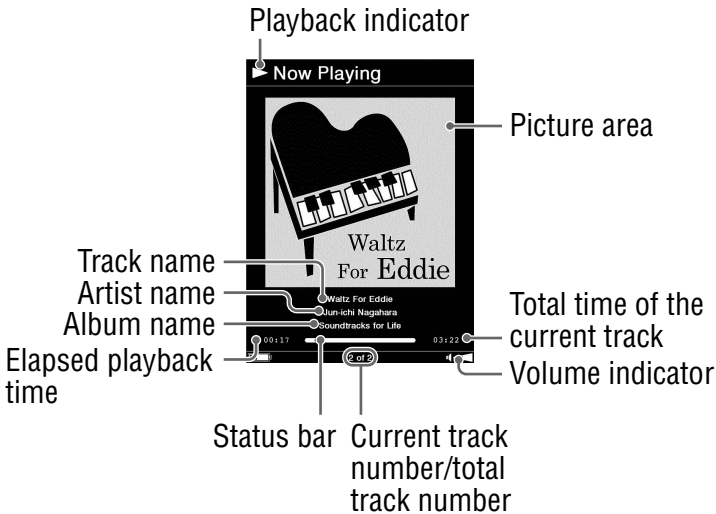

Button	Operation
> button	To skip to the next track.
< button	To skip to the previous track.
◀/▶	To rewind/fast-forward the track.
Enter button	To stop/restart playing the track.
VOLUME +/- buttons	To adjust the volume.

Reading books while playing an audio file

You can read books while listening to an audio file.

- 1 In the Home menu, press ▲/▼ to select “Audio,” then press Enter.**
The Audio list appears.
- 2 Press ▲/▼ to select the desired track from the list, then press Enter.**
Playback starts.
- 3 Press MENU 2 times to return to the Home menu.**
- 4 Press ▲/▼ to select “Books by Title,” then press Enter.**
The Book list appears.
- 5 Press ▲/▼ to select the desired book from the list, then press Enter.**
The Option menu appears.

6 Press ▲/▼ to select how to open the book, then press Enter.

The Book page screen appears.

While an audio file is played, the volume indicator  appears at the bottom of the screen.

Hint

- To stop playback, press MENU 3 times to return to the Home menu, select “Now Playing” using ▲/▼ and Enter, then press Enter on the Playback screen.

Viewing Pictures

Viewing pictures transferred from your computer

BMP/JPEG/GIF/PNG files can be viewed on the Reader.

- 1 In the Home menu, press ▲/▼ to select “Pictures,” then press Enter.

The Picture list appears.

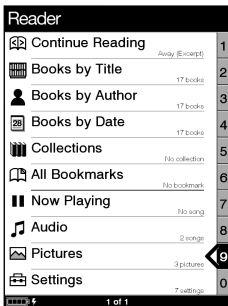

Indicates that content is stored on a memory card.

MS: “Memory Stick Duo”
SD: SD Memory Card

Number tabs

Thumbnails

indicator

Hints

- The content on the memory card also appears in the Picture list.
- In addition to ▲/▼, you can also select an item by pressing the same number button as indicated on the number tab.
- To display the rest of the list, press > (repeatedly).
- If an invalid operation is performed,  appears at the bottom of the screen.

- 2** Press ▲/▼ to select the desired picture from the list, then press Enter.

The Picture appears.

Operations on the Picture viewer

On the Picture viewer, the following operations can be performed.

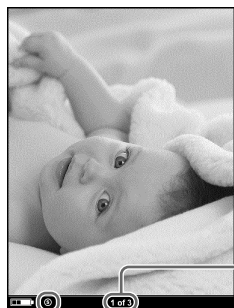

Current picture number /
total picture number

Size indicator

Button	Operation
> button	To display the next picture.
< button	To display the previous picture.
⊕ (size) button	To zoom in/out a page. Every time you press ⊕ (size), the picture is magnified in steps and returns to the original scale after the maximum magnification. The scale switches in 3 steps (Ⓢ, ⊕, ⊖ – indicated at the bottom of the screen).
Enter button	To restore the original scale when the picture is magnified.

To scroll the magnified picture

If you zoom in the picture by pressing ⊕ (size), ◀/▶/◁/▷ appear at the edges of the screen.

Press ◀/▲/▼/▶ to scroll the screen.

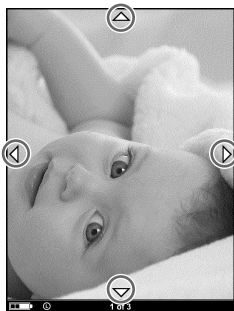

To view a slideshow of pictures

You can view a slideshow of pictures.

With the slideshow set to on, select the desired picture with which to start the slideshow from the Picture list.

The slideshow setting can be configured from the Setting menu (▶ [page 60](#)).

Setting screen orientation

Screen orientation (including menu screens) can be set to vertical/horizontal.

- 1** In the Home menu, press ▲/▼ to select “Settings,” then press Enter.

The Setting menu appears.

- 2** Press ▲/▼ to select “Orientation,” then press Enter.

The orientation is switched from vertical to horizontal.

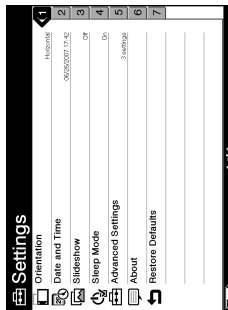
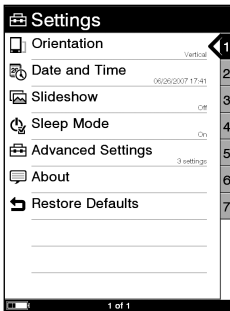

Setting the Date and Time

You can set the date and time displayed on the Reader.

-
- 1 In the Home menu, press ▲/▼ to select “Settings,” then press Enter.

The Setting menu appears.

-
- 2 Press ▲/▼ to select “Date and Time,” then press Enter.

-
- 3 Press ▲/▼ to select “Year,” “Month,” “Date,” “Hour,” and “Minute,” then press the number buttons to input the date and time.

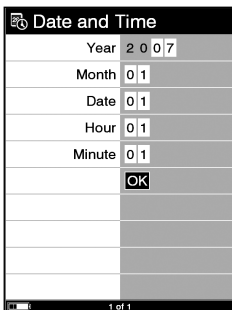

-
- 4 Press ▲/▼ to select “OK,” then press Enter.

Hint

- When you connect the Reader to your computer with eBook Library started, the date and time of the Reader is automatically synchronized with your computer clock.

Setting the Slideshow

Follow the steps below to configure the slideshow settings.

- 1 In the Home menu, press ▲/▼ to select “Settings,” then press Enter.**

The Setting menu appears.

- 2 Press ▲/▼ to select “Slideshow,” then press Enter.**

The Slideshow setting screen appears.

- 3 Press Enter repeatedly to select “Off” or “On.”**

The setting switches from “Off” to “On,” and the slideshow setting is activated.

- 4 Press ▼/◀/▶ to select “Slide Duration,” then press the number buttons to input the duration time.**

“Slide Duration” can be set up to 60 seconds in 1 second increments.

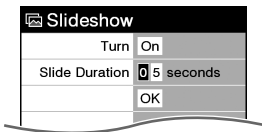

- 5 Press ◀/▲/▼/▶ to select “OK,” then press Enter.**
-

Notes

- The default setting of Slideshow is “Off.”
- When a large size picture is displayed, it may take longer to display the picture than the indicated setting time on “Slide Duration.”

Setting the Sleep Mode (Resume Function)

You can set the Reader to automatically enter sleep mode. In sleep mode, the Reader automatically turns off if no operation is performed for 60 minutes (resume function).

- 1 In the Home menu, press ▲/▼ to select “Settings,” then press Enter.**

The Setting menu appears.

- 2 Press ▲/▼ to select “Sleep Mode,” then press Enter.**

The Sleep Mode setting screen appears.

- 3 Press Enter repeatedly to select “Off,” or “On.”**

Off: The Reader does not go into sleep mode.

On: The Reader automatically enter sleep mode.

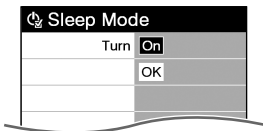

- 4 Press ▲/▼ to select “OK,” then press Enter.**
-

Notes

- The default setting of Sleep Mode is “On.”
- In the following states, the Reader does not automatically turn off if no operation is performed for 60 minutes.
 - When connecting the computer using the supplied USB cable
 - When connecting the AC Adaptor for Reader (AC-S5220E) (optional) to charge
 - When playing audio files

Hint

- To reduce the power consumption, the Reader provides the following two modes.
 - **Sleep Mode:**
Reader can be set to automatically enter Sleep Mode after a period of inactivity. Once in Sleep Mode, the Reader goes into a power savings mode and prevents any unintended keypad input. To turn Reader on again, slide the Power switch and Reader will immediately resume to show the previously displayed screen.
 - **Device Shutdown:**
Reader can be set to enter Device Shutdown mode. Once in Device Shutdown Mode, the Reader will no longer consume power and conserve its battery for an extended period of time. To turn Reader on again, slide the Power switch, and the start-up screen will appear in a few moments. ([> page 66](#))

Setting the Advanced Settings

You can lock the Reader, format the built-in flash memory, and shut down the Reader.

Locking the Reader

You can lock the Reader by setting a password. Follow the steps below.

- 1 In the Home menu, press ▲/▼ to select “Settings,” then press Enter.**
The Setting menu appears.
- 2 Press ▲/▼ to select “Advanced Settings,” then press Enter.**
The Advanced Settings menu appears.
- 3 Press ▲/▼ to select “Device Lock,” then press Enter.**
The Device Lock setting screen appears.
- 4 Press Enter repeatedly to select “Off” or “On.”**
The setting switches from “Off” to “On,” and the Device Lock setting is activated.

Note

- If the Device Lock is activated, the Reader is not recognized on your computer and the content cannot be transferred.

-
- 5** Press ▼/◀/▶ to select “Code,” then press the number buttons to input the password.

The 4-digit password is set.

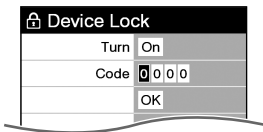

-
- 6** Press ◀/▲/▼/▶ to select “OK,” then press Enter.
-

Once the password is set, next time you turn on the Reader, the screen asking for the password appears.

Press the number buttons to input the password, press ▼ to select “OK,” then press Enter.

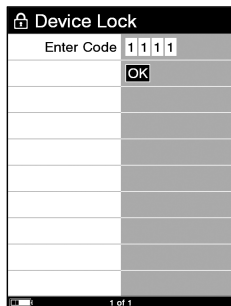

Note

- Be careful not to forget the password.
If you lost your password, please call Sony Support 1-(866)-962-7669.

Formatting the internal memory

You can format the built-in flash memory of the Reader. If the memory is formatted, all content will be erased.

Note

- Be sure to verify the content in memory prior to formatting and transfer any necessary content to the hard disk of your computer or other device.

1 In the Home menu, press ▲/▼ to select “Settings,” then press Enter.

The Settings menu appears.

2 Press ▲/▼ to select “Advanced Settings,” then press Enter.

The Advanced Settings menu appears.

3 Press ▲/▼ to select “Format Internal Memory,” then press Enter.

4 Press  (MARK) to format the built-in flash memory of the Reader.

Shutting down Reader

If you will not be using the Reader for several days, the power consumption of the battery can be minimized by shutting down the Reader.

- 1 In the Home menu, press ▲/▼ to select “Settings,” then press Enter.

The Settings menu appears.



- 2 Press ▲/▼ to select “Advanced Settings,” then press Enter.

The Advanced Settings menu appears.

- 3 Press ▲/▼ to select “Device Shutdown,” then press Enter.

- 4 Press  (MARK) to shut down the Reader.

Notes

- When turning on by sliding the POWER switch from this state, the Reader may take a few moments to turn on.
- When you connect the Reader to your computer after shutting down, it is necessary to turn on the Reader again. Otherwise, it takes about 40 minutes until  (indicating connection via USB) is displayed, and you will not be able to turn on the Reader by the POWER switch during this time. The indicator lights up in red while  is not displayed, and the Reader is charged. In this case, disconnect the USB cable from the Reader, then turn on the Reader and reconnect it.

Checking Version Information for Reader

The product name and the firmware version of the Reader can be displayed.

- 1 In the Home menu, press ▲/▼ to select “Settings,” then press Enter.**

The Setting menu appears.

- 2 Press ▲/▼ to select “About,” then press Enter.**

The About screen appears.

Troubleshooting



If the Reader does not function as expected, try the following steps to resolve the issue.

1 Reset the Reader by pressing the Reset button with a small pin or clip.

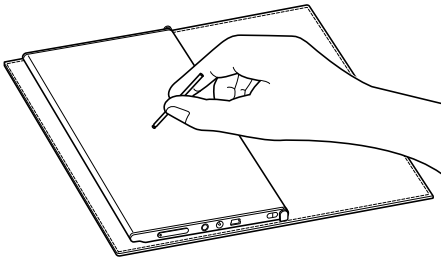
The content and settings stored on the Reader are not affected by resetting, and no information is erased. After pressing the Reset button, turn on the Reader by sliding the POWER switch.



Note

- When you connect the Reader to your computer after a reset, it is necessary to turn on the Reader again. Otherwise, it takes about 40 minutes until  (indicating connection via USB) is displayed, and you will not be able to turn on the Reader by the POWER switch during this time. The indicator lights up in red while  is not displayed, and the Reader is charged. In this case, disconnect the USB cable from the Reader, then turn on the Reader and reconnect it.



2 Check the symptoms in “Troubleshooting.”

-
- 3 Check for information about the issue in eBook Library Help.**
-
- 4 Look for information about the issue on one of the support Web sites.**
<http://www.sony.com/readersupport>
-
- 5 If the approaches listed above fail to resolve the issue, please call Sony Support 1-(866)-962-7669.**
-

Power

Symptom	Cause or corrective action
Battery life seems short.	<ul style="list-style-type: none">→ The operating temperature is below 5 °C (41 °F). This is due to the battery characteristics and not a malfunction.→ You have not used the Reader for a prolonged period. Efficiency of the battery will be improved by repeatedly charging and discharging.→ The battery needs to be replaced. Consult your nearest Sony Service Center.→ The battery has not been given enough time to charge fully. Charge the battery until the indicator goes off. (The battery icon does not indicate remaining battery power during charging.)

Power (continued)

Symptom	Cause or corrective action
The Reader cannot be turned on.	<ul style="list-style-type: none">→ Moisture condensation may have occurred. Wait for a few hours and then turn on the Reader.→ If the battery has been fully depleted, connect to your computer via USB and charge the battery (☞ page 17). If the battery has fully been depleted, it takes about 40 minutes until  (indicating connection via USB) is displayed, and you will not be able to turn on the Reader by the POWER switch during this time. In this case, wait until  is displayed. The indicator lights up in red while  is not displayed, and the Reader is charged.

Screen

Symptom	Cause or corrective action
It takes time for the display to appear.	<ul style="list-style-type: none">→ In a cold place such as outdoors, it may take time for the display to appear. This is due to the display characteristics and not a malfunction.
The Reader authorization/de-authorization is not possible with CONNECT eBooks.	<ul style="list-style-type: none">→ The Reader authorization/de-authorization is not possible with CONNECT eBooks if “Device Lock” of the Reader is set to “On.” Set it to “Off,” then authorize/de-authorize the Reader.

Reading/playing/viewing contents

Symptom	Cause or corrective action
A book cannot be read.	→ A book with copyright protection cannot be read on any device other than the authorized one.
An audio file cannot be played back.	→ Audio files that are not supported by the Reader cannot be played. For details on supported audio files, refer to ☒ page 51 .
Sound is not output.	→ Raise the volume if it is set low. → If sound is not output through headphones, make sure the headphone plug is firmly inserted in the headphone jack.
A picture cannot be displayed.	→ Picture files that are not supported by the Reader cannot be viewed. For details on supported picture files, refer to ☒ page 55 . → A picture of large size may not be displayable, and its file will not appear in the list. Delete the picture file using eBook Library.
The data on Continue Reading, Bookmark or History of some files is missing.	→ If the file status has changed (such as in the following cases), the data on Continue Reading, Bookmark or History may be deleted. <ul style="list-style-type: none">• A Text/RTF/PDF file is edited.• An eBook purchased with a authorized Reader is read on another de-authorized Reader by memory card transfer.

Connection to the computer

Symptom	Cause or corrective action
The Reader cannot be operated during USB connection.	→ The Reader cannot be operated while it is connected to a computer.
The Reader cannot be recognized.	<ul style="list-style-type: none">→ Is the power of the Reader turned on? Is the USB cable connected properly? Verify the above and try again.→ Are you using a USB hub or USB extension cable? Connecting the Reader via a USB hub or extension cable may not work and is not supported. Connect the USB cable directly to the computer.→ Verify that  (indicating connection via USB) is displayed at the top of the Reader's screen. If the Reader still cannot be recognized, disconnect the USB cable from the Reader, then reconnect it after a while.→ If "Device Lock" of the Reader is set to "On," set it to "Off." If the Reader is locked, it will not be recognized on your computer.

Connection to the computer (continued)

Symptom	Cause or corrective action
Content cannot be transferred to the Reader from your computer.	<ul style="list-style-type: none">→ The USB cable is not connected properly. Disconnect the USB cable, then reconnect it.→ There is not enough free space on the Readers memory. Transfer any unnecessary content back to eBook Library, then delete it to increase free space on the Reader.
There is no response from eBook Library during communication with the Reader.	<ul style="list-style-type: none">→ Disconnect the USB cable from the Reader, then reconnect it.
The Reader becomes unstable while it is connected to the computer.	<ul style="list-style-type: none">→ Are you using a USB hub or USB extension cable? Connecting the Reader via a USB hub or extension cable may not work and is not supported. Connect the USB cable directly to the computer.
The Reader's battery cannot be charged. (The indicator does not light up.)	<ul style="list-style-type: none">→ Is the USB cable connected properly? Verify and try again.→ Are you using a USB hub or USB extension cable? Connecting the Reader via a USB hub or extension cable may not work and is not supported. Connect the USB cable directly to the computer.

eBook

Symptom	Cause or corrective action
An eBook cannot be read.	<ul style="list-style-type: none">→ You may not have signed up for the service or authorized which is necessary for reading eBooks. Authorize your computer and the Reader.→ You may have tried to read the content owned by another user. The content owned by another user cannot be read.→ The authorization data may be damaged caused by a shut down while reading an eBook. De-authorize your computer and the Reader, then authorize again.

Memory card

Symptom	Cause or corrective action
Content on a memory card cannot be read/played/viewed.	<ul style="list-style-type: none">→ Check that the memory card is inserted in the Media slot in the correct direction.→ Check to see that you are using a memory card that is supported by the Reader.→ Clean the terminal area of memory card gently with a soft cloth if it is dirty.
Content cannot be transferred to a memory card.	<ul style="list-style-type: none">→ Release the erasure prevention switch if it is locked.→ There is not enough free space on the memory card. Delete unnecessary data.
A memory card cannot be recognized.	<ul style="list-style-type: none">→ A memory card which is not formatted with FAT may not be able to be recognized on eBook Library. When formatting a memory card, format it using the formatter supplied with the memory card, or using Windows Explorer by specifying FAT.

Restoring default settings

All default settings of the Reader can be restored.

Notes

The following occurs when you restore the default settings.

- The screen orientation setting will be vertical.
- The password will be erased and the device lock released.
- The Slideshow setting will be set to “Off” and its duration time set to 5 seconds.
- The volume will return to the default level.

-
- 1 In the Home menu, press ▲/▼ to select “Settings,” then press Enter.**

The Setting menu appears.

-
- 2 Press ▲/▼ to select “Restore Defaults,” then press Enter.**

The Restore Defaults screen appears.

If “Device Lock” ([page 63](#)) is set to “On,” the screen asking for the password appears. Input the password, then select “OK.”

-
- 3 Press  (MARK) to restore default settings.**
-

Uninstalling eBook Library

To uninstall the supplied software from your computer, follow the procedures below.

Note

- Before uninstalling, de-authorize your computer if it is authorized. For details on de-authorization, refer to the eBook Library Help.

-
- 1 Click “Start” – “Control Panel.”
 - 2 Double-click “Add/Remove Programs.” *1
 - 3 Click “eBook Library by Sony” in the “Currently Installed Programs” list, then click “Remove.” *2
Follow the on-screen instructions and restart your computer. The uninstallation is complete when the computer has restarted.
-

Uninstalling PRS-505 User’s Guide

- 1 Click “Start”-“Control Panel.”
 - 2 Double-click “Add/Remove Programs.” *1
 - 3 Click “PRS-505 User’s Guide” in the “Currently Installed Programs” list, then click “Remove.” *2
Follow the on-screen instructions and restart your computer. The uninstallation is complete when the computer has restarted.
- *1 “Uninstall a program” or “Programs and Features” in the case of Windows Vista.
- *2 “Uninstall” in the case of Windows Vista.

Updating the Reader's Firmware

By updating the Reader's firmware, you can ensure your Reader has the latest features. The latest firmware updates can be performed from the update menu on eBook Library from "Help" – "Check for Updates."

For details on updates, refer to the eBook Library Help or the following website.

<http://www.sony.com/readersupport>

About Books Pre-installed on Reader

The Reader is pre-installed with sample data so that you can try it out right away. The pre-installed sample data is for the purpose of trial reading, viewing and listening.

Notes on Reader Disposal

The built-in rechargeable battery of the Reader is recyclable. Do not remove the battery yourself, consult “Sony Portable Reader System Support Center” ([page 83](#)).



Li-ion Mn

Precautions

Owner's Record

The model and serial numbers are located on the back of the unit. Record the serial number in the space provided below. Refer to these numbers whenever you call upon your Sony dealer regarding this product.

Model No. _____

Serial No. _____

For Customers in the USA

INFORMATION:

This equipment has been tested and found to comply with the limits for a Class B digital device, pursuant to Part 15 of the FCC Rules. These limits are designed to provide reasonable protection against harmful interference in a residential installation. This equipment generates, uses, and can radiate radio frequency energy and, if not installed and used in accordance with the instructions, may cause harmful interference to radio communications.

However, there is no guarantee that interference will not occur in a particular installation. If this equipment does cause harmful interference to radio or television reception, which can be determined by turning the equipment off and on, the user is encouraged to try to correct the interference by one or more of the following measures:

- Reorient or relocate the receiving antenna.
- Increase the separation between the equipment and receiver.
- Connect the equipment into an outlet on a circuit different from that to which the receiver is connected.
- Consult the dealer or an experienced radio/TV technician for help.

You are cautioned that any changes or modifications not expressly approved in this manual could void your authority to operate this equipment.

If you have any questions about this product:

Visit:

www.sony.com/readersupport

Contact:

Sony Portable Reader System Support Center at 1-(866)-962-7669

Write:

Sony Customer Information Services Center
12451 Gateway Blvd., Fort Myers, FL 33913

Declaration of Conformity

Trade Name: SONY
Model No.: PRS-505
Responsible Party: Sony Electronics Inc.
Address: 16530 Via Esprillo,
San Diego, CA 92127
U.S.A.
Telephone Number: 858-942-2230

This device complies with Part 15 of the FCC Rules. Operation is subject to the following two conditions: (1) This device may not cause harmful interference, and (2) this device must accept any interference received, including interference that may cause undesired operation.

For Customers in the USA and Canada

RECYCLING LITHIUM-ION BATTERIES

Lithium-ion batteries are recyclable.

You can help preserve our environment by returning your used rechargeable batteries to the collection and recycling location nearest you.



For more information regarding recycling of rechargeable batteries, call toll free 1-800-822-8837, or visit <http://www.rbc.org/>.

Caution: Do not handle damaged or leaking Lithium-ion batteries.

On safety

- Do not insert any foreign objects in the DC IN jack of the Reader.
- Be sure not to short-circuit the terminals of the Reader with metallic objects.

On installation

- Never subject the Reader to extremes of light, temperature, moisture or vibration.
- Never wrap the Reader in anything when it is being used with the AC power adapter. Heat build-up in the Reader may cause malfunction or damage.

On heat build-up

Heat may build up in the Reader while charging, or if it is used for an extended period of time.

On the headphones

Road safety

Do not use headphones while driving, cycling, or operating any motorized vehicle. It may create a traffic hazard and is illegal in many areas. It can also be potentially dangerous to play at a high volume while walking, especially at pedestrian crossings. You should exercise extreme caution or discontinue use in potentially hazardous situations.

Preventing hearing damage

Avoid using the headphones at a high volume. Hearing experts advise against continuous, loud and extended play. If you experience a ringing in your ears, reduce the volume or discontinue use.

Caring for others

Keep the volume at a moderate level. This will allow you to hear outside sounds and to be considerate to the people around you.

Warning

If lightning occurs while you are using the Reader, take off the headphones immediately.

About “Memory Stick Duo”

“Memory Stick Duo” is a high-capacity compact IC recording media. Not only can you exchange data among “Memory Stick Duo” compatible devices, but also you can use as an external removable data storage.

About SD Memory Card

SD Memory Card complies with compact memory card standard and is commonly used as a storage media for digital still cameras.

For details on memory cards supported by the Reader, refer to “Inserting a Memory Card” on [page 19](#).

Notes on handling memory cards

- When using miniSD Card on the Reader, an adaptor (sold separately) is required.
- The Reader does not comply with the following:
 - MagicGate standard.
 - copyright protection of SD Memory Cards.
 - high-speed transfer of SD Memory Cards.

- You cannot record or delete data stored in a memory card when its erasure prevention switch is locked.

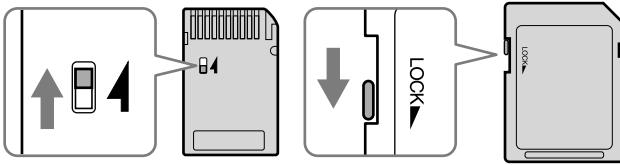

- Keep a memory card in its case when you carry or store it.
- Do not touch the connector of a memory card with bare hands or metallic objects.
- Do not bend, drop, or subject a memory card to excessive shock.
- Do not disassemble or modify a memory card.
- Do not allow a memory card to get wet.
- Avoid the following to prevent data damage. Sony does not provide any guarantee for damaged data.
 - Remove a memory card or turn off the Reader while reading or writing data.
 - Operate the Reader in the location where static charge or electrical noise is present.
- Do not use a label other than the dedicated one in the label area.
- Do not use or store the Reader in a location subject:
 - extreme high temperature, such as in a sun-heated car.
 - direct sunlight.
 - high humidity or places with corrosive substances.

On software

- Copyright laws prohibit reproducing the software or the manual accompanying it in whole or in part, or renting the software without the permission of the copyright holder.
- In no event will SONY be liable for any financial damage, or loss of profits, including claims made by third parties, arising out of the use of the software supplied with this Reader.
- In the event a problem occurring with this software as a result of defective manufacturing, SONY will replace it. However, SONY bears no other responsibility.
- The software provided with this Reader cannot be used with equipment other than that which is so designated.
- Please note that, due to continued efforts to improve quality, software specifications may be changed without notice.
- Operation of this Reader with software other than that provided is not covered by the warranty.
- The ability to display the languages on your eBook Library will depend on the OS installed on your computer. For better results, please ensure that the installed OS is compatible with the desired language you want to display.
 - We do not guarantee all the languages will be able to be displayed properly on your eBook Library.
 - User-created characters and some special characters may not be displayed.
- Explanations in this manual assume that you are familiar with the basic operations of Windows. For details on the use of your computer and operating system, please refer to the respective manuals.

On Cleaning

- Clean the case of the Reader with a soft cloth, such as a cleaning cloth for eyeglasses.
- If the case of the Reader becomes very dirty, clean it with a soft cloth slightly moistened with water or a mild detergent solution.
- Do not use any type of abrasive pad, scouring powder, or solvent, such as alcohol or benzene, as it may mar the finish of the case.
- Be careful not to let water get into the Reader from the opening near the connector.
- Clean the headphone plug periodically.

If you have any questions or problems concerning the Reader, consult your nearest Sony dealer.

Notes

- Recorded content is limited to private use only. Use of the content beyond this limit requires permission of the copyright holders.
- Sony is not responsible for incomplete recording/downloading or damaged data due to problems of the Reader or computer.

On Copyrights

The contents of each book pre-installed on this product are copyrighted works, edited with the cooperation of the publisher and editor hereto mentioned.

Copyright laws prohibit copying the data of this product or the contents of this manual (illustrations, related documents, etc.) in whole or in part without the permission of the copyright holder. Additionally, use of the data of this product or the contents of this manual is not allowed without Sony's permission except for personal use.

- SONY and the SONY logo are registered trademarks of Sony Corporation.
- BBeB, BBeB Book, and their logos are trademarks of Sony Corporation.
- “Memory Stick,” “Memory Stick Duo,” “Memory Stick PRO Duo,” and their logos are trademarks of Sony Corporation.
- Bitstream is a registered trademark, and Dutch, Font Fusion, and Swiss are trademarks, of Bitstream Inc.
- Microsoft, Windows, Windows Vista and Windows Media are trademarks or registered trademarks of Microsoft Corporation in the United States and / or other countries.
- Adobe, Adobe Reader and Adobe PDF are trademarks or registered trademarks of Adobe Systems Incorporated in the United States and/or other countries.
- MPEG Layer-3 audio coding technology and patents licensed from Fraunhofer IIS and Thomson.

- This product uses MontaVista Software, Inc.'s MontaVista(R) Linux(R) Professional Edition as the operating system.
COPYRIGHT ©1999-2006 MONTAVISTA SOFTWARE, INC. ALL RIGHTS RESERVED.



<http://www.mvista.com/>

- MontaVista is a registered trademark of MontaVista Software, Inc.
- This product includes software developed by the OpenSSL Project for use in the OpenSSL Toolkit.
(<http://www.openssl.org/>) Copyright © 1998-2006 The OpenSSL Project. All rights reserved. This product includes cryptographic software written by Eric Young (eay@cryptsoft.com). This product includes software written by Tim Hudson (tjh@cryptsoft.com). For details on OpenSSL License, refer to "openssl.txt" on the CD-ROM.

All other system names and product names appearing in this document are generally the registered trademarks or trademarks of their respective manufacturers. Further, the trademark™ and registered trademark® symbols are not indicated throughout this document.

Program ©2006, 2007 Sony Corporation
Documentation ©2006, 2007 Sony Corporation

About GNU GENERAL PUBLIC LICENSE

Dear customers

Thank you for purchasing this product.

Included with this product is the following software which applies to GPL/LGPL. You may obtain, modify and redistribute the source codes of the software.

bash
fileutils

findutils
gcc
glib
glibc
grep
hardhatutils
hostname
mkcramfs
mtd-utils
mtools
ncurses
pam
procps
psmisc
sed
shellutils
sysutils
sysvinit
tar
textutils
time
util-linux

These source codes are available on the web site.

Access the following web site to download.

<http://www.sony.net/Products/Linux/>

Note that Sony accepts no inquiries concerning the contents of these source codes.

For details on GNU GENERAL PUBLIC LICENSE, refer to “gpl.txt” and “lgpl.txt” on the CD-ROM.

Specifications

Model name

PRS-505

Power source

Built-in rechargeable battery: DC 3.7 V

AC power adapter: DC 5.2 V

Battery life (continuous playback)

Approx. 7500 pages (when the battery is fully charged)

User available capacity

Approx. 192MB

Available storage capacity of the Reader may vary.

Operating temperature

5 to 35 °C (41 to 95 °F)

Dimensions (w/h/d)

Approx. 6.9 x 4.8 x 0.3 inches
(maximum, without soft cover)

Mass

Approx. 9 oz (without soft cover)

Optional Accessories

AC Adaptor for Reader: AC-S5220E

Design and specifications are subject to change without notice.

Index

Symbols

- 📖 (MARK) button 10, 47
- 📖 (page) 9
- ⊕ (size) button 10
- < buttons 9
- > buttons 9
- ◀/▶/⏪/⏩ buttons 8

A

- Advanced Settings 63
 - Device Lock 63
 - Device Shutdown 66
 - Format Internal Memory 65
- Audio file 51

B

- Battery 18
- BBeB Book 25
- Book list 13, 35
- Bookmark 47
- Books by Author 43
- Books by Date 43
- Books by Title 13, 35, 43
- Book types 37

C

- Charging 17
 - See also* “Quick Start Guide”
- Collection 46
- CONNECT eBooks 7, 23

D

- DC IN jack 10
- Default settings 76

E

- eBook Library 23, 25, 27, 30
 - Help 3
 - Install... *See* “Quick Start Guide”
 - Uninstalling 77
- eBooks 7, 23, 37
- Enter button 8

H

- Headphone jack 11
- Hole for hand strap 10
- Holes for soft cover attachment . 10
- Home menu 13
- Horizontal 41, 58

I	
Import	23
Content	25
eBooks	23
Index menu	43, 45
Indicator	9
Information	42

L	
Link	39

M	
Manual	2
Media slot	9, 19
“Memory Stick Duo” slot	9
SD Memory Card slot	9
Memory Card	19
“Memory Stick Duo”	19, 86
MENU button	9, 13

N	
NEXT button	38
Number button	9, 36, 51, 55
Number tab	36, 51, 55

O	
Option menu	13, 37

P	
Picture	55
POWER switch	9, 15

R	
Reading books	35
while playing an audio file ...	53
Reset	68
Reset button	11, 68
RTF file	25, 38

S	
SD Memory Card	19, 86
Setting	58
Advanced Settings	63
Date and Time	59
Orientation	58
Sleep Mode	16, 61
Slideshow	60
Version Information	67
Slideshow	57, 60
Sort	43
Synchronizing	34

T	
Table of contents	37
Transfer	27
Troubleshooting	68

U

Updating	78
USB	28
USB connector.....	10, 28

V

Vertical.....	41, 58
VOLUME button.....	11

À propos des manuels

FR

Le Guide de démarrage et le présent Guide de l'utilisateur au format PDF sont livrés avec le Reader. Après avoir installé votre logiciel eBook Library à l'aide du CD-ROM fourni, vous pouvez également vous reporter à l'Aide eBook Library.

Navigation dans le Guide de l'utilisateur

Ce Guide de l'utilisateur au format PDF peut être consulté sur un ordinateur, mais également sur le Reader.

Pour naviguer dans le Guide de l'utilisateur avec votre ordinateur

Cliquez sur le menu Démarrer en bas à gauche du Bureau, puis sélectionnez « Tous les programmes » – « Reader » – « PRS-505 User's Guide » pour lancer Adobe Reader et ouvrir le Guide de l'utilisateur.

Pour plus d'informations sur l'utilisation du logiciel Adobe Reader, reportez-vous à l'Aide Adobe Reader.

Conseil

- Vous devez installer Adobe Reader, version 5.0 ou ultérieure, pour visualiser le Guide de l'utilisateur. Vous pouvez télécharger gratuitement Adobe Reader directement depuis le site Adobe (www.adobe.com).

Pour naviguer dans le Guide de l'utilisateur avec le Reader

Dans le menu d'accueil, sélectionnez « Books by Title » – « User's Guide » dans la liste de livres. Vous pouvez ouvrir le Guide de l'utilisateur en sélectionnant « Option Menu » – « Begin ».

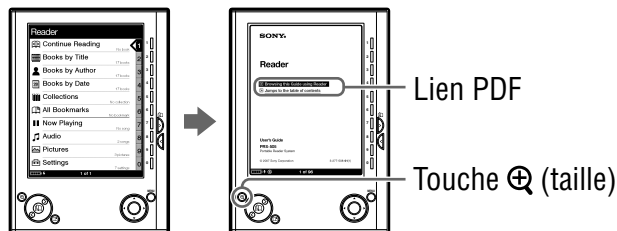

Conseils

- Le signe  sur le Guide de l'utilisateur indique un lien. Pour sélectionner le lien de votre choix, utilisez les touches ◀/▼/▲/▶/Entrée. Appuyez sur ▲/▼, puis appuyez sur Entrée pour ouvrir la page souhaitée.
- Pour effectuer un zoom dans la page, appuyez sur la touche ⊕ (taille).

Pour plus d'informations sur l'ouverture de livres ou de fichiers PDF, voir  [pages 35, 39](#).

Utilisation de l'Aide eBook Library

Pour plus d'informations sur l'utilisation du logiciel eBook Library, comme par exemple, sur l'importation de livres sur votre ordinateur ou bien encore le transfert de livres vers le Reader, reportez-vous à l'Aide eBook Library. Suivez les étapes ci-dessous pour lancer eBook Library et parcourir l'Aide.

- 1 Cliquez sur le menu Démarrer de votre ordinateur, puis sélectionnez « Tous les programmes » – « Reader » – « eBook Library ».
- 2 Cliquez sur « Help » – « eBook Library Help » sur la barre de menus. L'Aide apparaît.

Table des matières

À propos des manuels	2
Navigation dans le Guide de l'utilisateur.....	2
Utilisation de l'Aide eBook Library	3

Présentation

Utilisation du Reader.....	7
Composants et commandes.....	8

Opérations de base

Fonctionnement des menus	13
Mise sous tension du Reader.....	15
Insertion d'une carte mémoire	19

Importation de livres électroniques

Importation de eBooks depuis CONNECT eBooks	23
Importation de contenu depuis votre ordinateur	25
Importation de fichiers de contenu	26

Transfert de contenu

Transfert de contenu vers le Reader depuis votre ordinateur	27
Transfert de contenu via une carte mémoire	30
Synchronisation du contenu de la Library avec le Reader	34

Lecture/Écoute/Visualisation d'un contenu

Lecture de livres	35
Lecture de livres transférés depuis votre ordinateur.....	35
Accès direct à la page indiquée.....	40
Modification de l'orientation de l'écran (verticale/horizontale)	41
Affichage des informations relatives au livre	42
Classement de la liste de livres	43
Sélection d'un livre dans la liste de collections.....	46
Création d'un signet sur une page.....	47
Lecture des pages précédemment affichées.....	50
Lecture de fichiers audio	51
Lecture de fichiers audio transférés depuis votre ordinateur.....	51
Lecture de livres et d'un fichier audio simultanée.....	53
Visualisation d'images	55
Visualisation d'images transférées depuis votre ordinateur	55

Paramètres

Réglage de l'orientation de l'écran.....	58
Réglage de la date et de l'heure	59
Réglage du diaporama.....	60
Réglage du mode de veille (fonction de reprise)	61
Réglages avancés.....	63
Verrouillage du Reader	63
Formatage de la mémoire interne	65
Arrêt du Reader.....	66
Vérification des informations relatives à la version du Reader	67

Dépannage

Dépannage	68
Restauration des paramètres par défaut	76
Désinstallation de eBook Library.....	77

Informations complémentaires

Mise à jour du micrologiciel du Reader	78
À propos des livres pré-installés sur le Reader	79
Remarques sur la mise au rebut du Reader.....	80
Précautions.....	81
Sécurité	83
Installation	83
Surchauffe interne	84
Écouteurs	84
À propos des cartes mémoire.....	85
Logiciels.....	87
Entretien	88
À propos des droits d’auteur	89
À propos de la LICENCE PUBLIQUE GÉNÉRALE GNU	90
Caractéristiques techniques.....	92
Index	93

Utilisation du Reader

Lisez tout d'abord le Guide de démarrage avant d'utiliser votre Reader. Avant toute première utilisation du Reader, vous devez charger la batterie et installer le logiciel dédié « eBook Library » sur votre ordinateur.

Une fois ces opérations effectuées, vous pouvez transférer le contenu de votre ordinateur vers le Reader afin de l'emporter partout où vous le souhaitez.

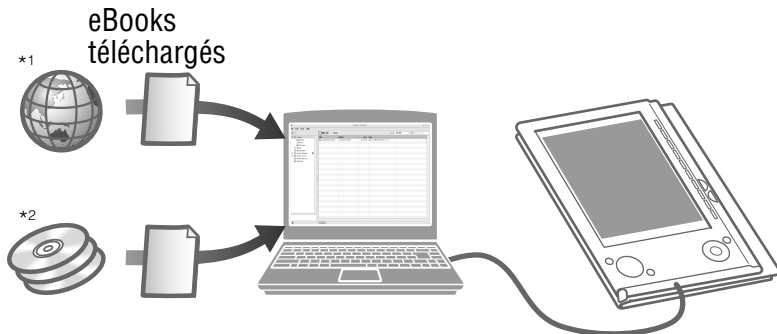

*1 CONNECT eBooks (librairie en ligne e-Book)

*2 Fichiers Livres/Fichiers audio/Images dont vous disposez déjà

Mise en service

Chargez la batterie de votre Reader, puis installez le logiciel eBook Library sur votre ordinateur.

Importation

Téléchargez sur votre ordinateur le logiciel eBooks depuis la librairie en ligne CONNECT eBooks.

Transfert

Transférez du contenu depuis votre ordinateur vers le Reader en utilisant eBook Library.

Lecture/Écoute/ Visualisation

Profitez de ce contenu sur votre Reader.

Composants et commandes

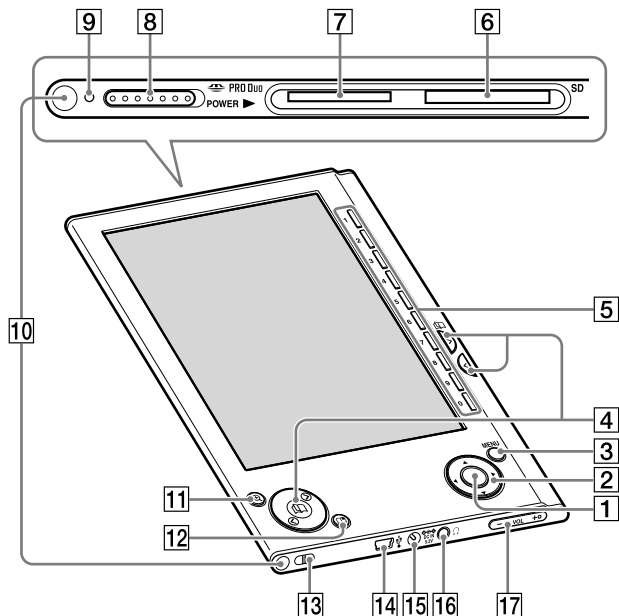

Avant

1 Touche Entrée*1

Appuyez sur la touche Entrée pour sélectionner un élément ou appliquer un réglage.



Touche
Entrée

2 Touches ◀/▲/▼/▶*1

Appuyez sur les touches ◀ (gauche), ▲ (haut), ▼ (bas) ou ▶ (droite) pour sélectionner un élément ou faire défiler l'écran.

*1 Dans ce manuel, le fonctionnement des touches ◀/▲/▼/▶/Entrée est expliqué comme suit :

(Exemple) Appuyez sur les touches ◀/▲/▼/▶ pour sélectionner

« Away » dans la liste de livres, puis appuyez sur la touche Entrée.

3 Touche MENU

Permet de revenir à l'écran précédent ou d'afficher un menu. (☞ [page 13](#))

4 Touches (page) / (>/<)

Permettent de tourner la page ou de passer au contenu suivant (>), et de revenir au contenu précédent (<).
(☞ [pages 36, 38, 53, 56](#))

5 Touches numériques (1 – 9,0)

Permettent de sélectionner les éléments numérotés à l'écran ou de saisir des valeurs numériques dans le menu de réglage. (☞ [pages 36, 38, 51, 55](#))

6 Fente d'insertion de la carte mémoire SD

Permet d'insérer une carte mémoire SD (en option).
(☞ [page 20](#))

7 Fente d'insertion du « Memory Stick Duo »

Permet d'insérer un « Memory Stick Duo » (en option).
(☞ [page 20](#))

8 Commutateur POWER

Permet d'allumer et/ou d'éteindre le Reader. (☞ [page 15](#))

9 Témoin

Un témoin rouge s'allume pendant le chargement de la batterie et s'éteint lorsque le chargement est terminé.
(☞ [page 17](#))

Le témoin clignote en orange lorsque le Reader accède à votre ordinateur via un raccordement USB.

Il clignote également en orange lors de la mise sous tension ou hors tension du Reader.

10 Orifices de fixation de l'étui souple

L'étui souple est mis en place lors de l'achat. (➤ [page 12](#))

Se plie lors de l'utilisation

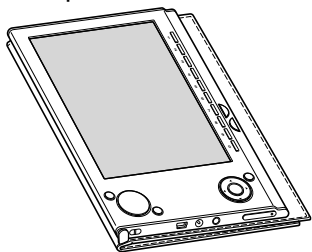

Remarque

- N'exposez pas votre Reader à des températures élevées pour éviter tout risque de détérioration de l'étui souple.

11 Touche ⊕ (taille)

Permet d'effectuer des zooms avant/arrière sur une page ou une image. (➤ [pages 39, 56](#))

12 Touche 📌 (MARQUE)

Permet de créer et/ou de déplacer un signet. (➤ [page 47](#))

13 Anneau de fixation de la dragonne

Permet d'attacher la dragonne.

14 Connecteur USB

Permet de connecter le câble USB (fourni). (➤ [page 28](#))

15 Prise DC IN

Permet de connecter un adaptateur CA (en option).

Conseil

- Vous pouvez charger votre Reader en le connectant à un ordinateur à l'aide du câble USB fourni.

16 **Prise  (Écouteurs)**

Permet de brancher les écouteurs (en option).

([page 51](#))

17 **Touches VOLUME +/-**

Permettent de régler le volume. ([page 53](#))

Pour activer la fonction de sourdine, maintenez les touches VOLUME +/- enfoncées. Pour désactiver la fonction de sourdine, appuyez de nouveau sur les touches VOLUME +/-.

Arrière

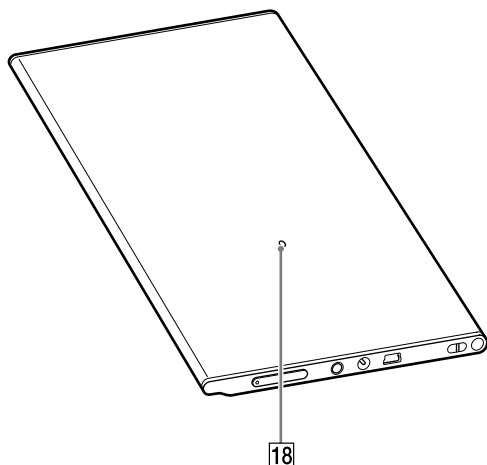

18 **Touche Reset**

Permet de réinitialiser le Reader si aucune opération n'est possible. ([page 68](#))

À propos du numéro de série

Le numéro de série fourni avec le Reader est requis lors de l'enregistrement du client. Ce numéro est inscrit sur l'étiquette collée au dos de votre Reader. Ne retirez jamais cette étiquette.

Retirer et/ou fixer l'étui souple

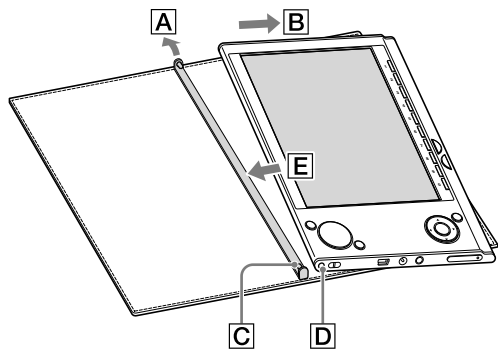

Retrait de l'étui souple

- ① Tirez la languette de l'étui souple vers l'extérieur **A**.
- ② Retirez le Reader dans le sens de **B**.

Fixation de l'étui souple

- ① Insérez la languette **C** de l'étui souple dans l'orifice **D** du Reader.
- ② Tirez la languette de l'étui souple dans le sens de **A**.
- ③ Insérez le Reader dans le sens de **E** pour le fixer sur l'étui souple.
- ④ Vérifiez si les languettes de l'étui souple sont bien insérées dans les orifices du Reader.

Remarque

- Notez que la languette de l'étui souple peut se déformer si vous tirez trop fort dessus.

Fonctionnement des menus

Vous pouvez passer d'un écran à un autre, pour lire/écouter/visualiser du contenu ou pour régler les paramètres, à l'aide des touches ◀/▲/▼/▶/Entrée, des touches numériques ou du MENU. Exemple : schéma de transition d'écrans du menu d'accueil à la liste de livres au menu d'options et à la page du livre



Boutons numérotés

L'élément sélectionné est surligné en noir.

Appuyez sur les touches ▲/▼ pour sélectionner « Books by Title » puis appuyez sur Entrée.

Si plus de 30 livres sont stockés, le menu Index apparaît. (pages 43, 45)

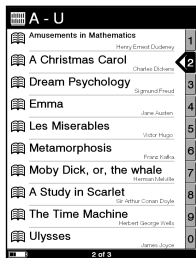

Appuyez sur les touches ▲/▼ pour sélectionner puis appuyez sur Entrée.

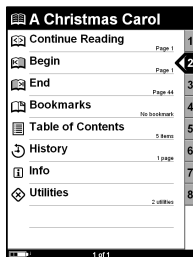

Appuyez sur les touches ▲/▼ pour sélectionner puis appuyez sur Entrée.

Appuyez sur la touche MENU pour revenir à l'écran précédent.

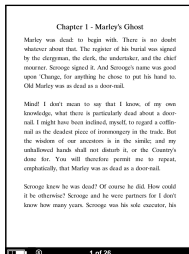

Conseils

- En maintenant la touche ⊕ (taille) enfoncée, vous pouvez changer l'orientation de l'écran (verticale/horizontale). ( [page 41](#))
- En utilisant les touches numériques correspondantes, vous pouvez sélectionner les éléments numérotés.
- En maintenant la touche MENU enfoncée, vous pouvez revenir au menu d'accueil.

Mise sous tension du Reader

Faites glisser le commutateur POWER dans le sens de ► pour mettre le Reader sous tension.

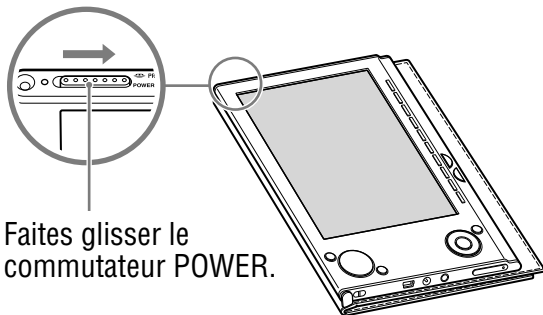

Faites glisser le commutateur POWER.

Le Reader s'allume.

À la première mise en service de l'appareil, après une réinitialisation ou lorsque que la batterie est épuisée, quelques instants d'attente sont parfois nécessaires avant que le Reader s'allume et que l'écran de démarrage n'apparaisse.

Le témoin s'allume en orange quand le Reader est sous tension.

Pour éteindre le Reader

Faites de nouveau glisser le commutateur POWER dans le sens de ►.

Le Reader s'éteint.

À propos du mode de veille (fonction de reprise)

Vous pouvez configurer le Reader pour qu'il passe automatiquement en mode de veille. En mode de veille, le Reader se met automatiquement hors tension lorsqu'il reste inutilisé pendant 60 minutes (fonction de reprise). L'écran précédemment affiché apparaît lorsque vous faites glisser le commutateur POWER pour allumer l'appareil.

Vous pouvez configurer le mode de veille dans le menu de réglages ([☞ page 61](#)).

Remarque





- Dans les cas suivants, le Reader ne se met pas automatiquement hors tension lorsqu'il reste inutilisé pendant 60 minutes.
 - Lorsque l'appareil est raccordé à l'ordinateur à l'aide du câble USB fourni
 - Lorsqu'il est raccordé à l'adaptateur CA pour le Reader AC-S5220E (en option) pour la charge
 - Lors de la lecture de fichiers audio

À propos du chargement de la batterie

Vous devez charger le Reader avant sa première utilisation. Mettez le Reader sous tension, puis chargez-le de l'une des deux façons suivantes.

- Raccordez l'appareil à un ordinateur via le câble USB (voir Guide de démarrage ou [page 27](#)).
(Temps de charge : environ 4 heures*)
 - Raccordez l'appareil à une prise CA via un adaptateur CA et un cordon d'alimentation CA (en option).
(Temps de charge : environ 2 heures*)
- * Temps approximatif pour que la batterie soit complètement chargée.

Remarques

- Lorsque vous raccordez le Reader à votre ordinateur, l'indication  (connexion USB) s'affiche à l'écran du Reader. Si la batterie est complètement épuisée, l'indication  peut mettre environ 40 minutes à s'afficher. Vous ne pourrez pas mettre le Reader sous tension à l'aide du commutateur POWER pendant ce temps. Dans ce cas, attendez que l'indication  s'affiche. Un témoin rouge s'allume lors du chargement du Reader si l'indication  ne s'affiche pas à l'écran.
- Si le niveau d'autonomie de l'ordinateur portable auquel vous êtes raccordé est faible, il est impossible de procéder à un chargement via une connexion USB.
- Si vous raccordez le Reader à un ordinateur portable qui n'est pas branché sur une prise CA, vous risquez d'épuiser la batterie de l'ordinateur. Ne laissez jamais votre Reader raccordé à un ordinateur portable qui n'est pas branché sur une prise CA pendant une période prolongée.
- Le raccordement du Reader via un concentrateur ou une rallonge USB n'est pas pris en charge et risque de ne pas fonctionner. Raccordez le câble USB directement à l'ordinateur.

Vous pouvez surveiller le niveau d'autonomie grâce l'indicateur en bas à gauche de l'écran. Chargez de préférence la batterie lorsque le niveau d'autonomie est faible (le niveau d'autonomie est faible lorsqu'il ne reste plus qu'un seul segment noir affiché).



Remarque

- Si le niveau d'autonomie est faible, l'avertissement suivant apparaît. Mettez la batterie en charge.

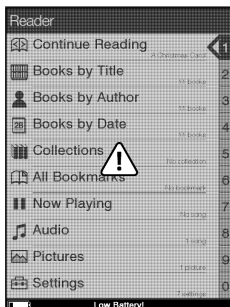

Si vous continuez à utiliser l'appareil sans recharger la batterie, l'avertissement suivant apparaît, puis le Reader s'éteint automatiquement.

Chargez le Reader avant de l'allumer de nouveau.



Insertion d'une carte mémoire

Vous pouvez insérer les cartes mémoire suivantes dans les fentes pour carte mémoire de votre Reader.

Remarque

- Le Reader dispose de fentes séparées pour les « Memory Stick Duo » et les cartes mémoire SD. Assurez-vous d'insérer la carte mémoire dans la fente appropriée. L'insertion de la carte mémoire dans la mauvaise fente peut endommager la fente ainsi que la carte mémoire.

« Memory Stick Duo » ^{*1}	« Memory Stick Duo » « Memory Stick PRO Duo »
Carte mémoire SD ^{*2}	Carte mémoire SD Carte miniSD ^{*3}

*1 Le Reader n'est pas compatible avec la norme MagicGate. De plus, les données qui requièrent la fonction de protection des droits d'auteur ne peuvent pas être copiées ou lues sur le Reader.

*2 Le Reader n'est pas compatible avec la protection des droits d'auteur des cartes mémoire SD.

*3 Un adaptateur pour carte miniSD (vendu séparément) est requis.

Remarques

- Avec les « Memory Stick Duo » d'une capacité maximum de 8 Go, un contrôle de compatibilité est effectué. Cependant, la compatibilité avec tous les « Memory Stick Duo » n'est en aucun cas garantie.
- Avec les cartes mémoire SD d'une capacité maximum de 2 Go, un contrôle de compatibilité est effectué. Cependant, la compatibilité avec toutes les cartes mémoire SD n'est en aucun cas garantie.
- Lorsque vous insérez la carte mémoire dans le Reader, la reconnaissance des fichiers de contenu peut prendre quelques instants, surtout si la taille des fichiers de contenu stockés sur cette carte mémoire est importante.

Pour insérer une carte mémoire dans le Reader

- 1 Retirez les cartes factices de la fente pour « Memory Stick Duo » et de la fente pour carte mémoire SD.**

Les cartes factices sont insérées dans la fente pour « Memory Stick Duo » et la fente pour carte mémoire SD à l'achat. Lorsque vous n'utilisez pas de carte mémoire, insérez la carte factice dans la fente.

Remarque

- Si la carte factice n'est pas insérée dans la fente, des corps étrangers risquent d'y pénétrer, ce qui peut entraîner des problèmes de fonctionnement ou des dommages.

- 2** Insérez une carte mémoire dans le sens de la marque ► avec l'étiquette vers le haut jusqu'au déclic de mise en place.

Remarque

- Le Reader dispose de fentes séparées pour les « Memory Stick Duo » et les cartes mémoire SD. Assurez-vous d'insérer la carte mémoire dans la fente appropriée. L'insertion de la carte mémoire dans la mauvaise fente peut endommager la fente ainsi que la carte mémoire.

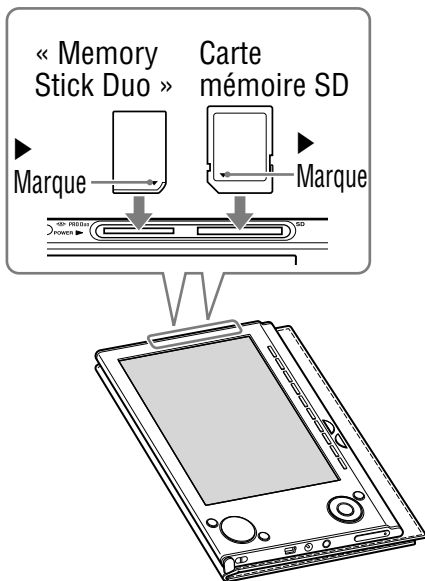

Remarques

- Assurez-vous d'insérer la carte mémoire dans le bon sens. Si vous forcez pour insérer la carte, cela peut endommager la fente.
- N'insérez jamais une carte mémoire incompatible dans l'appareil, vous risquez d'entraîner des problèmes de fonctionnement.
- N'utilisez jamais une carte mémoire ou un adaptateur déformé.

Pour retirer une carte mémoire du Reader

- 1 **Appliquez une légère pression sur la carte mémoire.**
Au clic, la carte mémoire est éjectée de l'appareil.

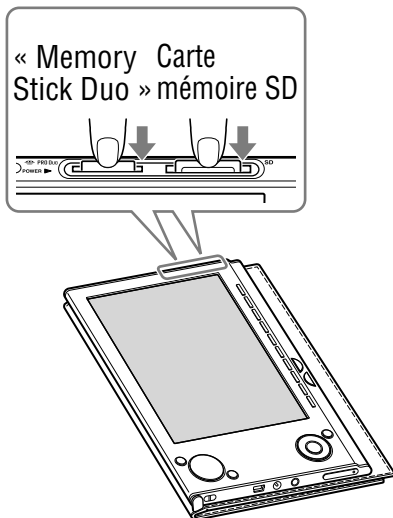

- 2 **Retirez complètement la carte mémoire de la fente pour « Memory Stick Duo » ou pour carte mémoire SD.**
-

Remarques

- Ne retirez jamais la carte mémoire ou n'éteignez jamais le Reader pendant la lecture ou l'écriture de données, vous risquez de perdre des données.
- Pour plus d'informations sur l'utilisation des cartes mémoire, voir [page 85](#).

Importation de eBooks depuis CONNECT eBooks

Vous pouvez télécharger des eBooks depuis la librairie en ligne « CONNECT eBooks » sur votre ordinateur. Utilisez le logiciel dédié eBook Library pour accéder à CONNECT eBooks.

Remarques

- Pour télécharger des eBooks, votre ordinateur doit disposer d'un accès Internet.
- Vous devez autoriser votre ordinateur à accéder à CONNECT eBooks pour télécharger des eBooks.
Vous devez également autoriser votre Reader à accéder à CONNECT eBooks pour transférer et lire des eBooks téléchargés sur votre Reader.
Pour plus d'informations, reportez-vous à l'Aide eBook Library.

1 Double-cliquez sur l'icône eBook Library () sur le bureau Windows.

Conseil

- Vous pouvez également démarrer le logiciel eBook Library en cliquant sur le menu Démarrer, puis en sélectionnant « Tous les programmes » – « Reader » – « eBook Library ».

2 Cliquez sur « eBook Store » dans l'affichage par source.

La zone d'affichage passe à l'affichage par stockage et CONNECT eBooks apparaît.

3 Suivez les instructions de la page pour acheter des eBooks (téléchargement).

Les eBooks téléchargés sont automatiquement importés dans « Library » dans l’affichage par source.

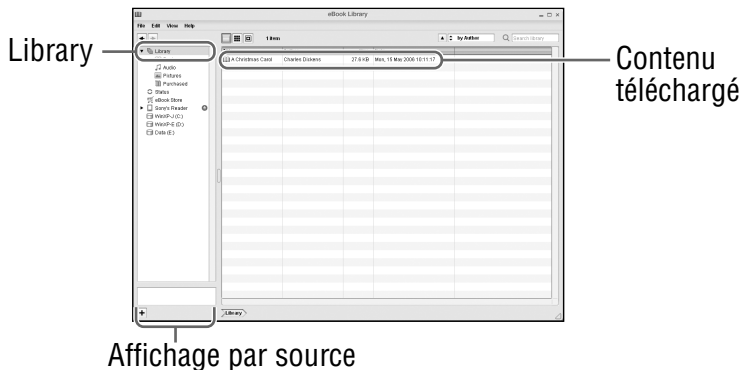

Conseil

- Les eBooks achetés sont regroupés dans le dossier « Purchased » de la collection.

Conseils

- Vous pouvez lire les eBooks sur votre ordinateur à partir de eBook Library. Pour plus d’informations sur l’utilisation de eBook Library, reportez-vous à l’Aide eBook Library.
- L’affichage par source peut différer d’un ordinateur à un autre.

Importation de contenu depuis votre ordinateur

Vous pouvez importer des fichiers de contenu stockés en local sur votre ordinateur dans la Library de eBook Library.

Il est possible d'importer les types de fichier de contenu suivants.

- Livre
Format PDF, texte, RTF, Word*, BBeB
- Audio
Fichiers audio au format AAC et MP3 décryptés
 - Fichier MP3 (extension de fichier .mp3)
Les spécifications suivantes sont requises pour l'importation de fichiers MP3.
Débit binaire : 32 à 320 kbit/s
Fréquence d'échantillonnage : 22,05, 44,1 kHz
 - Fichier AAC (extension de fichier .mp4, .m4a, .mov ou .qt)
Les spécifications suivantes sont requises pour l'importation de fichiers AAC.
Débit binaire : 40 à 320 kbit/s
Fréquence d'échantillonnage : 24,0, 44,1, 48,0 kHz
- Image
Format Bitmap, JPEG, GIF, PNG

* Les fichiers Word sont automatiquement convertis en fichiers RTF pendant le transfert, à condition que Microsoft Word soit installé sur votre ordinateur.

Pour plus d'informations sur l'importation de fichiers de contenu, reportez-vous à l'Aide eBook Library.

Importation de fichiers de contenu

Vous pouvez sélectionner des fichiers de contenu stockés en local sur votre ordinateur et les importer dans Library.

1 Cliquez sur le menu Démarrer, puis sélectionnez « Tous les programmes » – « Reader » – « eBook Library » pour lancer eBook Library.

2 Cliquez sur « Import Files » dans le menu « File ».
La boîte de dialogue « Import Files » apparaît.

3 Cliquez dans la liste « Look in » pour sélectionner le dossier contenant le ou les fichier(s) que vous souhaitez importer.

Les fichiers de contenu du dossier sélectionné sont répertoriés.

Conseil

- Vous pouvez également double-cliquer sur le dossier (dans la liste de dossiers) pour afficher les fichiers de contenu.

4 Sélectionnez le fichier de contenu que vous souhaitez importer.

Cliquez sur les fichiers tout en maintenant la touche Ctrl enfoncée pour sélectionner plusieurs fichiers à la fois.

5 Cliquez sur « Open ».

Le ou les fichier(s) de contenu sont importés dans Library.

Conseil

- Vous pouvez importer simultanément tous les fichiers contenus dans un dossier Library en cliquant sur « Import Folder » dans le menu « File ».

Transfert de contenu vers le Reader depuis votre ordinateur

Vous pouvez transférer (copier) le contenu de la Library sur le Reader.

Remarque

- Si le Reader est verrouillé, il ne sera pas reconnu par votre ordinateur et le transfert de contenu sera impossible. (☞ [page 63](#))
Si le Reader est connecté à votre ordinateur, débranchez-le et déverrouillez le Reader en saisissant le mot de passe.

Conseils

- Le contenu de livres peut être regroupé dans la Library sous forme de collection, qui peut ensuite être transférées sur le Reader. Pour plus de détails sur la création et le transfert d'une collection, reportez-vous à l'aide eBook Library.
- Vous pouvez synchroniser le contenu de votre eBook Library avec le Reader en sélectionnant un dossier (tel que « Library » ou ses sous-dossiers). (☞ [page 34](#)) Le Reader peut être mis à jour automatiquement pour correspondre au contenu de la Library, lors du raccordement à votre ordinateur.

-
- 1 Cliquez sur le menu **Démarrer**, puis sélectionnez « **Tous les programmes** » – « **Reader** » – « **eBook Library** » pour lancer eBook Library.
-



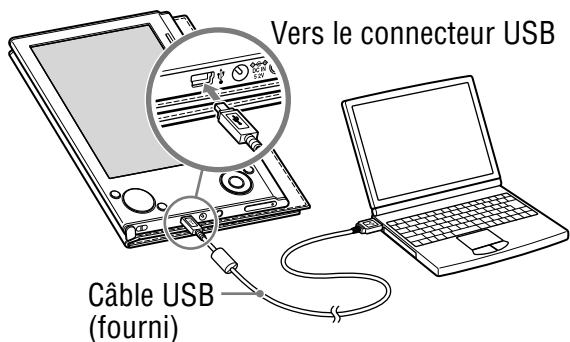

2 Raccordez le Reader à votre ordinateur à l'aide du câble USB fourni.



« Sony's Reader » apparaît dans l'affichage par source de eBook Library.

Un écran apparaît sur le Reader, indiquant que l'appareil est raccordé à l'ordinateur.

Remarques

- Si « Sony's Reader » n'apparaît pas dans l'affichage par source après le raccordement du Reader à l'ordinateur, débranchez le câble USB du Reader, puis attendez quelques instants avant de le reconnecter.
- Lorsque vous connectez le Reader à votre ordinateur, l'indication  (connexion USB) s'affiche à l'écran du Reader. Si la batterie est complètement épuisée, l'indication  peut mettre environ 40 minutes à s'afficher. Vous ne pourrez pas mettre le Reader sous tension à l'aide du commutateur POWER pendant ce temps. Dans ce cas, attendez que l'indication  s'affiche. Un témoin rouge s'allume lors du chargement du Reader si l'indication  ne s'affiche pas à l'écran.

Conseil

- Vous pouvez stocker des données informatiques dans la mémoire flash intégrée de votre Reader en les transférant depuis votre ordinateur à l'aide de l'Explorateur Windows.

Remarques

- Si la mémoire de votre Reader est insuffisante, les fichiers risquent de ne pas pouvoir être transférés. Transférez l'ensemble du contenu inutile vers eBook Library, puis supprimez-le pour augmenter l'espace disponible du Reader. (➤ [page 32](#))
- Ne supprimez pas le contenu des sous-dossiers ou les fichiers du dossier « database » à l'aide de l'Explorateur Windows. Gérez des données à l'aide de eBook Library. Pour plus d'informations sur l'utilisation de eBook Library, reportez-vous à l'Aide eBook Library.

Transfert de contenu via une carte mémoire

Les fichiers importés dans eBook Library peuvent être transférés vers une carte mémoire insérée dans le Reader.

Conseil

- Vous pouvez utiliser les cartes « Memory Stick Duo » ou les Cartes mémoire SD.

1 Cliquez sur le menu Démarrer, puis sélectionnez « Tous les programmes » – « Reader » – « eBook Library » pour lancer eBook Library.

2 Raccordez votre Reader à votre ordinateur à l'aide du câble USB fourni. (➤ [page 28](#))
« Sony's Reader » apparaît dans l'affichage par source de eBook Library.

3 Insérez une carte mémoire dans la fente pour carte mémoire du Reader. (➤ page 20)

« Memory Stick/SD Card on Sony's Reader » apparaît dans l'affichage par source.

4 Cliquez sur « Library » dans l'affichage par source, puis sur  (affichage par liste).

La zone d'affichage passe à l'affichage par liste et tout le contenu de la Library est répertorié.

Conseils

- Lorsque vous cliquez sur « Books », « Audio » ou « Pictures » dans l'affichage par source, seul le contenu correspondant s'affiche.
 - Lorsque vous cliquez sur  (affichage par vignette), le contenu s'affiche sous forme de vignettes.
 - Vous pouvez créer une collection dans la Library et celle-ci peut être transférée vers la carte mémoire du Reader. Pour plus de détails sur la création et le transfert d'une collection, reportez-vous à l'Aide eBook Library.
-

5 Sélectionnez le contenu que vous souhaitez transférer depuis la liste.

Cliquez sur les fichiers tout en maintenant la touche Ctrl enfoncée pour sélectionner plusieurs fichiers à la fois.

6 Faites glisser les fichiers depuis la liste vers « Memory Stick/SD Card on Sony's Reader » dans l'affichage par source.

Les fichiers sont transférés vers la carte mémoire du Reader.

Conseil

- Vous pouvez stocker des données informatiques dans la carte mémoire insérée dans votre Reader en transférant ces données depuis votre ordinateur à l'aide de l'Explorateur Windows.

Remarques

- Si la carte mémoire ne contient pas assez d'espace disponible, les fichiers risquent de ne pas pouvoir être transférés. Transférez tout le contenu inutile vers eBook Library, puis supprimez-le pour augmenter l'espace libre de la carte mémoire. ( [page 32](#))
- Ne supprimez pas le contenu des sous-dossiers ou les fichiers du dossier « Sony Reader » à l'aide de l'Explorateur Windows. La gestion des données s'effectue depuis eBook Library. Pour plus d'informations sur l'utilisation de eBook Library, reportez-vous à l'Aide eBook Library.

Pour transférer du contenu de l'appareil vers eBook Library

- 1 Cliquez sur le menu Démarrer, puis sélectionnez « Tous les programmes » – « Reader » – « eBook Library » pour lancer eBook Library.**
- 2 Raccordez votre Reader à votre ordinateur à l'aide du câble USB fourni. ( [page 28](#))**
« Sony's Reader » apparaît dans l'affichage par source.

3 Cliquez sur « Sony's Reader » dans l'affichage par source, puis sur  (affichage par liste).

La zone d'affichage passe à l'affichage par liste et tout le contenu de la Library est répertorié.

Conseils

- Lorsque vous cliquez sur « Books », « Audio » ou « Pictures » dans l'affichage par source, seul le contenu correspondant s'affiche.
- Lorsque vous cliquez sur  (affichage par vignette), le contenu s'affiche sous forme de vignettes.
- Vous pouvez créer une collection dans le Reader ou sur une carte mémoire du Reader, puis cette collection peut être transférée vers eBook Library. Pour plus de détails sur la création et le transfert d'une collection, reportez-vous à l'Aide eBook Library.

4 Sélectionnez le contenu que vous souhaitez transférer depuis la liste.

Pour sélectionner plusieurs fichiers à la fois, cliquez tout en maintenant la touche Ctrl enfoncée.

5 Faites glisser les fichiers depuis la liste vers « Library » dans l'affichage par source.

Le contenu de l'appareil est transféré vers eBook Library.

Synchronisation du contenu de la Library avec le Reader

Vous pouvez synchroniser le contenu de votre eBook Library avec le Reader en sélectionnant un dossier (tel que « Library » ou ses sous-dossiers). Le Reader peut être mis à jour automatiquement pour correspondre au contenu de la Library, lors du raccordement à votre ordinateur.

Remarque

- Pour synchroniser le contenu de votre eBook Library avec le Reader, vous devez spécifier un dossier (tel que « Library » ou ses sous-dossiers). Pour plus de détails sur la sélection d'un dossier, reportez-vous à l'Aide eBook Library.

Conseil

- Si vous souhaitez synchroniser instantanément le contenu de la Library avec le Reader, vous pouvez aussi les synchroniser manuellement. Pour plus de détails sur la synchronisation manuelle du contenu, reportez-vous à l'Aide eBook Library.

1 Cliquez sur le menu Démarrer, puis sélectionnez « Tous les programmes » – « Reader » – « eBook Library » pour lancer eBook Library.

2 Raccordez le Reader à votre ordinateur à l'aide du câble USB fourni. (> [page 28](#))

eBook Library commence automatiquement la synchronisation du contenu de la Library avec le Reader.

Conseil

- Si vous démarrez eBook Library après avoir raccordé le Reader à votre ordinateur, eBook Library commence aussi automatiquement la synchronisation du contenu de la Library avec le Reader.

Lecture de livres

Lecture de livres transférés depuis votre ordinateur

Suivez les étapes ci-dessous pour lire des livres transférés depuis votre ordinateur.

- 1 Dans le menu d'accueil, appuyez sur la touche ▲/▼ pour sélectionner « Books by Title », puis appuyez sur Entrée.

La liste de livres apparaît.

Si le contenu du livre sur le Reader et la carte mémoire dépasse 30 éléments, le menu d'index apparaît. Vous pouvez trier davantage la liste de livres en sélectionnant un élément de catégorie dans le menu d'index.

(> [page 43](#))

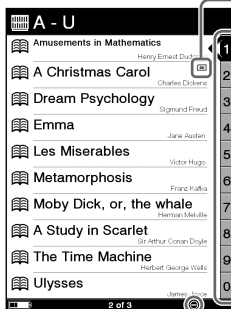
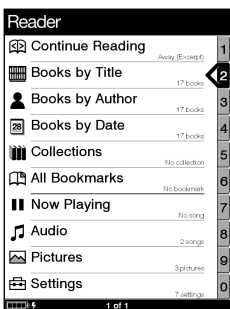

Indique que le contenu est enregistré sur la carte mémoire.

MS : « Memory Stick Duo »

SD : Carte mémoire SD

Boutons numérotés

Indicateur

Conseils

- Le contenu de la carte mémoire apparaît également dans la liste de livres.
- Outre les touches ▲/▼, vous pouvez également sélectionner un élément en appuyant sur la touche numérique correspondant au bouton numéroté.
- Pour afficher le reste de la liste, appuyez sur > (de façon répétée).
- Vous pouvez passer directement à la dernière page affichée en sélectionnant « Continue Reading » dans le menu d'accueil, sans afficher la liste de livres.
- Si une opération incorrecte est effectuée,  apparaît au bas de l'écran.

2 Appuyez sur ▲/▼ pour sélectionner le livre de votre choix dans la liste, puis appuyez sur Entrée.

Le menu d'options apparaît. ( [page 37](#))

3 Appuyez sur ▲/▼ pour sélectionner la façon d'ouvrir le livre, puis appuyez sur Entrée.

Pour lire le livre depuis le début, appuyez sur ▲/▼ pour sélectionner « Begin », puis appuyez sur Entrée.

La première page du livre apparaît.

Pour ouvrir la table des matières du livre ou les signets du fichier PDF, appuyez sur ▲/▼ pour sélectionner « Table of Contents », puis appuyez sur Entrée.

La table des matières ou les signets apparaissent (le cas échéant).

Appuyez sur MENU pour fermer le livre.

À propos du menu d'options

Le titre du livre est affiché.

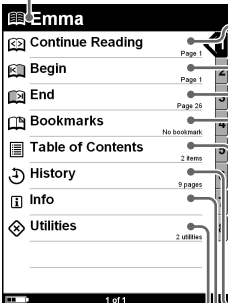

The screenshot shows the Emma reader interface with a sidebar menu on the left and a main content area on the right. The menu items are: Continue Reading (Page 1), Begin (Page 1), End (Page 26), Bookmarks (No bookmark), Table of Contents (2 items), History (5 pages), Info, and Utilities (2 utilities). The main content area shows a page with a title bar and a list of items. Callouts point to various icons and text in the interface.

- Pour ouvrir la dernière page affichée.
- Pour ouvrir la première page du livre.
- Pour ouvrir la dernière page du livre.
- Pour ouvrir la liste des signets. (➤ [page 47](#))
- Pour ouvrir la table des matières du livre ou les signets du fichier PDF, le cas échéant.
- Pour ouvrir la liste des pages précédemment affichées (➤ [page 50](#))
- Pour afficher les informations relatives au livre. (➤ [page 42](#))
- Pour supprimer tous les signets ou effacer l'historique. (➤ [pages 49, 50](#))

Types de livre pris en charge par le Reader

Les types de livres pris en charge par le Reader et leurs caractéristiques sont décrits ci-dessous.

eBook (extension de fichier .lrf et .lrx)	Livre au format BBeB qui peut être téléchargé depuis CONNECT eBooks. L'outil de liens intégré dans les eBooks (sauts de page, etc.) peut être utilisé. (➤ page 39)
Fichier PDF (extension de fichier .pdf)	Fichier au format PDF (Version 1.4 ou antérieure) Les signets et l'outil de liens peuvent être utilisés sur les fichiers PDF.
Fichier texte (extension de fichier .txt)	

Fichier RTF
(extension de
fichier .rtf)

Fichier RTF automatiquement converti
depuis un fichier Microsoft Word.*
* Uniquement si Microsoft Word est installé
sur votre ordinateur.

Opérations possibles sur la page d'un livre

Vous pouvez exécuter les opérations suivantes à partir de l'écran de la page du livre.

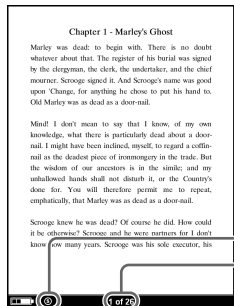

Indicateur de taille
Numéro de la page actuelle/
Nombre total de pages

Touche	Opération
Touche >	Permet de passer à la page suivante (appuyez) ; de sauter 10 pages à partir de la page actuelle (maintenez la touche enfoncée).
Touche <	Permet de passer à la page précédente (appuyez) ; de reculer de 10 pages à partir de la page actuelle (maintenez la touche enfoncée).
Touches numériques	Permettent de passer à la page sélectionnée (appuyez) (☞ page 40) ; de passer à la dernière page (maintenez la touche 0 enfoncée) ; de passer à la première page (maintenez la touche 1 enfoncée) ; de passer à une page correspondant au(x) numéro(s) de la touche (maintenez les touches 2-9 enfoncées).

Touche	Opération
Touche \oplus (taille)	<p>Permet d'effectuer un zoom avant/arrière sur une page.</p> <p>À chaque pression sur la touche \oplus (taille), la page est agrandie par incréments et revient à sa taille d'origine une fois l'agrandissement maximal atteint.</p> <ul style="list-style-type: none"> • Lors de la lecture d'un eBook ou d'un fichier texte : La taille change selon 3 incréments ($\\$, Ⓞ, Ⓛ – indiquées au bas de l'écran). • Lors de la lecture d'un fichier PDF : La taille varie entre « Fit width » (la page remplit la largeur de la fenêtre) et « Fit Visible » (le texte et les graphiques remplissent la largeur de la fenêtre). • En maintenant la touche \oplus (taille) enfoncée pendant quelques secondes, vous pouvez modifier l'orientation de l'écran (verticale/horizontale). (⊞ page 41)
Touche Ⓛ (MARQUE)	<p>Permet de créer ou supprimer un signet sur la page actuelle (appuyez) (⊞ pages 47, 49) ; de passer à l'écran All Bookmark (maintenez la touche enfoncée).</p>
Touche MENU	Permet de fermer la page et de revenir au menu d'options.

Pour utiliser l'outil de liens des eBooks/fichiers PDF sur le Reader

Lorsqu'un eBook ou un fichier PDF est affiché, vous pouvez utiliser l'outil de liens intégré.

Le lien est mis en surbrillance à l'écran. Appuyez sur Entrée pour ouvrir le contenu du lien ou passer à la page liée.

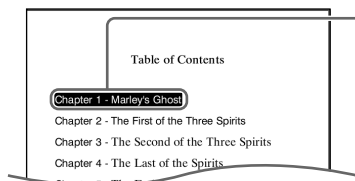

Lien

Appuyez sur $\blacktriangle/\blacktriangledown$ pour sélectionner le lien de votre choix, puis appuyez sur $\blacktriangleleft/\blacktriangleright$ pour revenir à la page précédemment affichée.

Accès direct à la page indiquée

Vous pouvez accéder directement à une page en saisissant son numéro à l'aide des touches numériques.

- 1 Dans l'écran de la page du livre, appuyez sur les touches numériques pour saisir le numéro de page.**
Le numéro de page saisi apparaît au centre de la page.

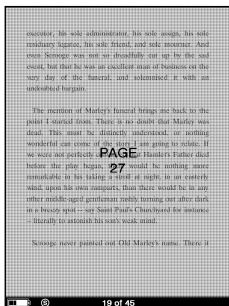

Pour effacer le numéro de page saisi, appuyez sur ◀.

- 2 Appuyez sur Entrée.**
La page correspondant au numéro de page saisi apparaît.

Conseil

- Si vous appuyez sur la touche MENU, l'écran précédent apparaît.
Vous pouvez saisir de nouveau le numéro de la page.

Modification de l'orientation de l'écran (verticale/horizontale)

L'orientation de l'écran (y compris des écrans de menu) peut être modifiée des 2 façons suivantes.

- Maintenez la touche **⊕** (taille) enfoncée sur un écran de menu ou l'écran de la page du livre.
Maintenez de nouveau la touche **⊕** (taille) enfoncée pour revenir au réglage précédent.
- Configurez ce paramètre à partir du menu de réglages. ([page 58](#))

À propos de la division de l'écran lorsque l'orientation de l'écran est horizontale

Lorsque l'orientation est horizontale, une page de livre est divisée en 2 parties (inférieure et supérieure). Pour afficher la partie inférieure, appuyez sur >.

Affichage de la partie supérieure

Affichage de la partie inférieure

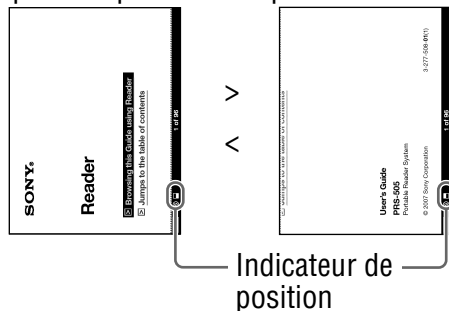

Affichage des informations relatives au livre

Vous pouvez afficher des informations relatives à un livre, telles que le titre, l'auteur, la vignette de la couverture, etc.

- 1 Dans le menu d'options, appuyez sur ▲/▼ pour sélectionner « Info », puis appuyez sur Entrée.**
Les informations relatives au livre s'affichent.
-

Classement de la liste de livres

Dans la liste des « Books by Title », les livres sont classés par titre, dans l'ordre alphabétique. Vous pouvez également classer les livres par auteur ou par date. Si le contenu du livre sur le Reader et la carte mémoire dépasse 30 éléments, le menu d'index apparaît. Vous pouvez trier davantage la liste de livres en sélectionnant un élément de catégorie dans le menu d'index.

- 1 Dans le menu d'accueil, appuyez sur ▲/▼ pour sélectionner « Books by Title », « Books by Author » ou « Books by Date », puis appuyez sur Entrée.**

Le menu d'index apparaît. (➤ [page 45](#))

Le menu d'index n'apparaît pas si le contenu du livre sur le Reader et la carte mémoire contient moins de 30 éléments. Dans ce cas, appuyez sur < pour afficher le menu d'index.

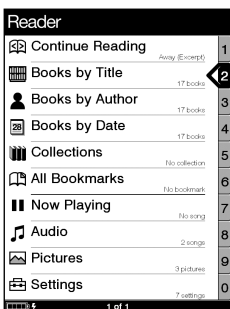

Conseil

- Si vous sélectionnez « Books by Date », les éléments de catégorie du menu d'index sont différents de ceux présentés ci-dessus. (➤ [page 45](#))

-
- 2 Appuyez sur ▲/▼ pour sélectionner la façon de trier la liste, puis appuyez sur Entrée.

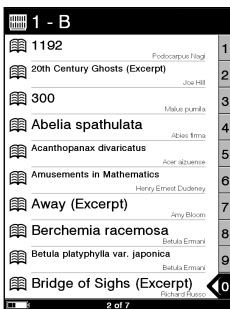

-
- 3 Appuyez sur ▲/▼ pour sélectionner le livre de votre choix dans la liste, puis appuyez sur Entrée.

Le menu d'options apparaît.

-
- 4 Appuyez sur ▲/▼ pour sélectionner la façon d'ouvrir le livre, puis appuyez sur Entrée.
-

À propos du menu d'index

Menu d'index de « Books by Title » et « Books by Author »

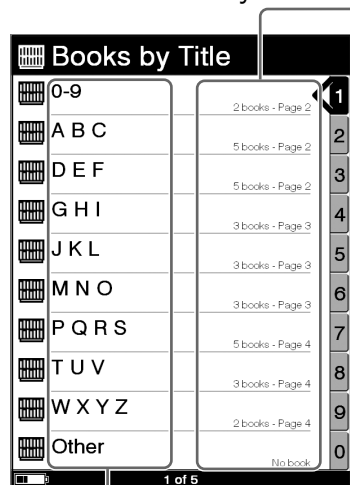

Nombre de livres dans la catégorie et numéro de la page dans la liste de livres

Menu d'index de « Books by Date »

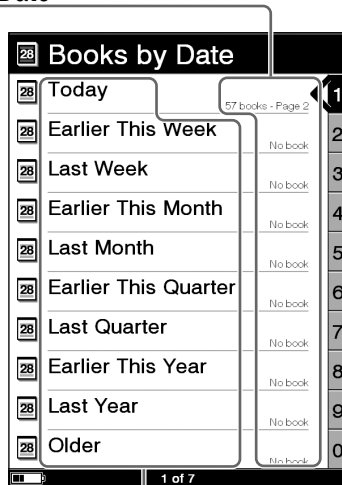

Catégories

Lors de la sélection de « Books by Title » et « Books by Author »

Vous pouvez sélectionner la première lettre du titre du livre ou du nom de l'auteur. Une liste de livres classée par ordre alphabétique et par titre ou auteur, commençant par la lettre sélectionnée, apparaît.

Lors de la sélection de « Books by Date »

Vous pouvez sélectionner la date de transfert vers le Reader et la carte mémoire. Une liste de livres triée par date de transfert apparaît.

Sélection d'un livre dans la liste de collections

Vous pouvez sélectionner et lire un livre à partir de la liste de collections créée dans eBook Library.

Conseil

- Pour plus de détails sur la création et le transfert d'une collection, reportez-vous à l'Aide eBook Library.

-
- 1 Dans le menu d'accueil, appuyez sur ▲/▼ pour sélectionner « Collections », puis appuyez sur Entrée.**

La liste de collections apparaît.

-
- 2 Appuyez sur ▲/▼ pour sélectionner la collection de votre choix dans la liste, puis appuyez sur Entrée.**

La liste de livres apparaît.

-
- 3 Sélectionnez le livre de votre choix dans la liste, puis appuyez sur Entrée.**
-

Création d'un signet sur une page

Vous pouvez créer un signet sur une page afin de l'atteindre facilement plus tard.

- 1 Dans l'écran de la page du livre, appuyez sur la touche  (MARQUE) à la page souhaitée.

Le signet apparaît dans le coin supérieur droit de la page.

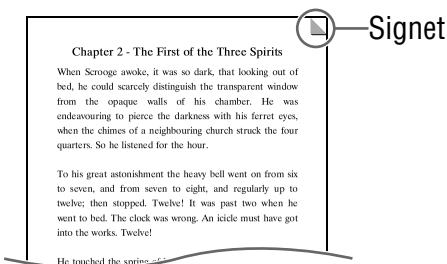

Si vous appuyez de nouveau sur la touche  (MARQUE), le signet est supprimé.

Remarque

- Lors de la création d'un signet, le Reader enregistre la page actuelle et sa taille. Par conséquent, même si, sur une page donnée, la taille est modifiée et un autre signet est créé, les signets seront enregistrés à leur taille respective.

Pour ouvrir la page souhaitée à partir de la liste de signets

- 1 Dans le menu d'options, appuyez sur ▲/▼ pour sélectionner « Bookmarks », puis appuyez sur Entrée.

La liste de signets apparaît.

- 2 Appuyez sur ▲/▼ pour sélectionner la page de votre choix, puis appuyez sur Entrée.
-

Conseil

- Vous pouvez également créer des signets dans eBook Library. Les signets créés dans le Reader ou dans eBook Library sont conservés lorsque vous transférez des livres entre le Reader et eBook Library. Si vous transférez un livre du Reader vers eBook Library, les signets créés sur le Reader sont également transférés vers eBook Library, et vice versa. Toutefois, si vous transférez un livre vers un emplacement qui contient déjà le même livre, les signets ne sont pas écrasés.

Pour supprimer tous les signets du livre actuel

1 Dans le menu d'options, appuyez sur ▲/▼ pour sélectionner « Utilities », puis appuyez sur Entrée.

2 Appuyez sur ▲/▼ pour sélectionner « Remove All Bookmarks », puis appuyez sur Entrée.

Tous les signets du livre actuel sont supprimés.

Remarque

- Faites attention avant de supprimer les signets.
-

Pour effectuer une sélection dans la liste de tous les signets du Reader

1 Dans le menu d'accueil, appuyez sur ▲/▼ pour sélectionner « All Bookmarks », puis appuyez sur Entrée.

La liste de tous les signets du Reader apparaît.

2 Appuyez sur ▲/▼ pour sélectionner la page de votre choix, puis appuyez sur Entrée.

Conseil

- Vous pouvez également afficher la liste de tous les signets en maintenant la touche  (MARQUE) enfoncée.

Lecture des pages précédemment affichées

Le Reader enregistre toutes les pages affichées afin de pouvoir les rappeler facilement, à tout moment.

- 1 **Dans l'écran de la page du livre, appuyez sur ◀.**
Lorsque vous appuyez sur la touche ◀ de façon répétée, les pages précédemment affichées apparaissent, de la plus récente à la plus ancienne.

Pour afficher l'historique de la page affichée

- 1 **Dans le menu d'options, appuyez sur ▲/▼ pour sélectionner « History », puis appuyez sur Entrée.**
La liste de l'historique apparaît.

Conseil

- La liste de l'historique peut contenir l'historique d'une centaine de pages maximum.

Pour effacer l'historique

- 1 **Dans le menu d'options, appuyez sur ▲/▼ pour sélectionner « Utilities », puis appuyez sur Entrée.**
- 2 **Appuyez sur ▲/▼ pour sélectionner « Clear History », puis appuyez sur Entrée.**
Les données de l'historique du livre actuel sont effacées.

Remarque

- Faites attention avant de supprimer l'historique.

Lecture de fichiers audio

Lecture de fichiers audio transférés depuis votre ordinateur

Les fichiers MP3 et AAC décryptés peuvent être lus sur le Reader.

Vous pouvez également lire des livres tout en écoutant un fichier audio. ([page 53](#))

Lors de l'écoute de fichiers audio, raccordez les écouteurs en options à la prise écouteurs.

- 1 Dans le menu d'accueil, appuyez sur ▲/▼ pour sélectionner « Audio », puis appuyez sur Entrée. La liste des fichiers audio apparaît.

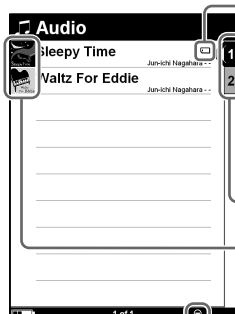
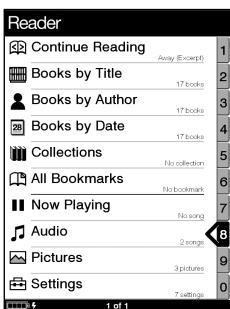

Indique que le contenu est enregistré sur la carte mémoire.

MS : « Memory Stick Duo »

SD : Carte mémoire SD

Boutons numérotés

Vignettes des images (le cas échéant)

Indicateur

Conseils

- Le contenu de la carte mémoire apparaît également dans la liste des fichiers audio.
- Outre les touches ▲/▼, vous pouvez également sélectionner un élément en appuyant sur la touche numérique correspondant au bouton numéroté.

- Pour afficher le reste de la liste, appuyez sur > (de façon répétée).
- Si une opération incorrecte est effectuée,  apparaît au bas de l'écran.
- Lors de la lecture d'un fichier audio, « Now Playing » peut être sélectionné dans le menu d'accueil et l'écran de lecture peut être affiché.
- L'icône de lecture en cours dans le menu d'accueil change lors de la lecture d'un fichier audio.

2 Appuyez sur ▲/▼ pour sélectionner la piste de votre choix dans la liste, puis appuyez sur Entrée.

La lecture commence.

Les pistes sont lues par ordre alphabétique.

Pour interrompre la lecture, appuyez sur Entrée.

Opérations disponible sur l'écran de lecture

Vous pouvez exécuter les opérations suivantes à partir de l'écran de lecture.

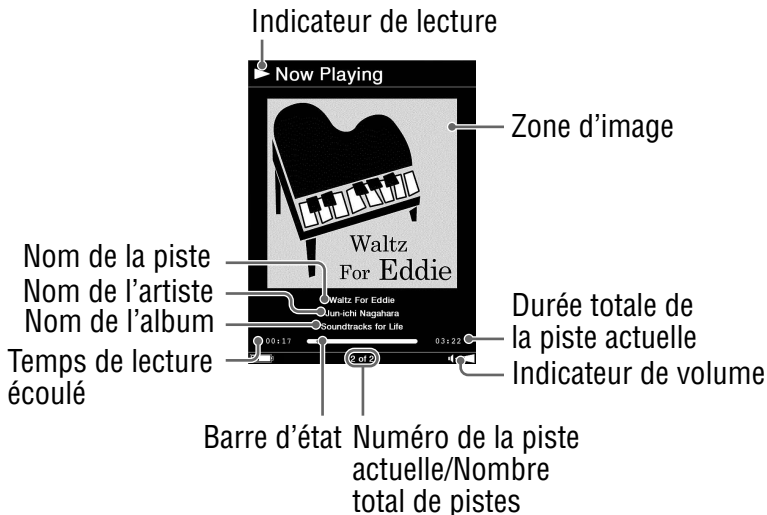

Touche	Opération
Touche >	Permet de passer à la piste suivante.
Touche <	Permet de passer à la piste précédente.
◀/▶	Permet d'effectuer une avance/un retour rapide dans la piste.
Touche Entrée	Permet d'interrompre/de reprendre la lecture de la piste.
Touches VOLUME +/-	Permettent de régler le volume.

Lecture de livres et d'un fichier audio simultanée

Vous pouvez lire des livres tout en écoutant un fichier audio.

- 1 **Dans le menu d'accueil, appuyez sur ▲/▼ pour sélectionner « Audio », puis appuyez sur Entrée.**
La liste des fichiers audio apparaît.
- 2 **Appuyez sur la touche ▲/▼ pour sélectionner la piste de votre choix dans la liste, puis appuyez sur Entrée.**
La lecture commence.
- 3 **Appuyez 2 fois sur la touche MENU pour revenir au menu d'accueil.**
- 4 **Appuyez sur ▲/▼ pour sélectionner « Books by Title », puis appuyez sur Entrée.**
La liste de livres apparaît.
- 5 **Appuyez sur ▲/▼ pour sélectionner le livre de votre choix dans la liste, puis appuyez sur Entrée.**
Le menu d'options apparaît.

6 Appuyez sur ▲/▼ pour sélectionner la façon d'ouvrir le livre, puis appuyez sur Entrée.

L'écran de la page du livre apparaît.

Lors de la lecture d'un fichier audio, l'indicateur de volume  s'affiche en bas de l'écran.

Conseil

- Pour interrompre la lecture, appuyez 3 fois sur la touche MENU pour revenir au menu d'accueil, sélectionnez « Now Playing » à l'aide des touches ▲/▼ et Entrée, puis appuyez sur Entrée dans l'écran de lecture.

Visualisation d'images

Visualisation d'images transférées depuis votre ordinateur

Les fichiers BMP/JPEG/GIF/PNG peuvent être visualisés sur le Reader.

- 1 Dans le menu d'accueil, appuyez sur ▲/▼ pour sélectionner « Pictures », puis appuyez sur Entrée. La liste des images apparaît.

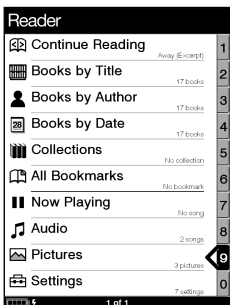

Indique que le contenu est enregistré sur la carte mémoire.

MS : « Memory Stick Duo »

SD : Carte mémoire SD

Boutons numérotés

Vignettes

Indicateur 

Conseils

- Le contenu de la carte mémoire apparaît également dans la liste des images.
- Outre les touches ▲/▼, vous pouvez également sélectionner un élément en appuyant sur la touche numérique correspondant au bouton numéroté.
- Pour afficher le reste de la liste, appuyez sur > (de façon répétée).
- Si une opération incorrecte est effectuée,  apparaît au bas de l'écran.

- 2 Appuyez sur ▲/▼ pour sélectionner l'image de votre choix dans la liste, puis appuyez sur Entrée.

L'image s'affiche.

Opérations disponibles sur l'écran de visualisation d'images

Vous pouvez exécuter les opérations suivantes à partir de l'écran de visualisation d'images.

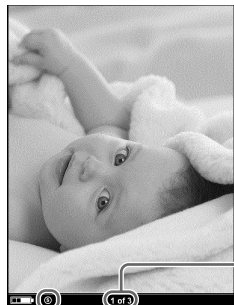

Numéro de l'image actuelle/
Nombre total d'images

Indicateur de taille

Touche	Opération
Touche >	Permet d'afficher l'image suivante.
Touche <	Permet d'afficher l'image précédente.
Touche ⊕ (taille)	Permet d'effectuer un zoom avant/arrière sur une page. À chaque pression sur la touche ⊕ (taille), l'image est agrandie par incréments et revient à sa taille d'origine une fois l'agrandissement maximal atteint. La taille change selon 3 incréments (⊖, ⊕, ⊕ – indiquées au bas de l'écran).
Touche Entrée	Permet de restaurer la taille d'origine d'une image agrandie.

Pour faire défiler une image agrandie

Si vous agrandissez l'image en appuyant sur la touche ⊕ (taille), ◀/▶/▼ s'affichent sur les côtés de l'écran.

Appuyez sur ◀/▶/▼/▶ pour faire défiler l'écran.

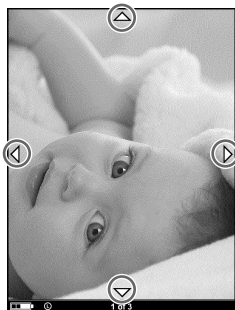

Pour visualiser des images en diaporama

Vous pouvez afficher un diaporama d'images.

Activez le diaporama, puis sélectionnez l'image par laquelle vous souhaitez commencer dans la liste des images.

Vous pouvez configurer le diaporama dans le menu de réglages (☰ [page 60](#)).

Réglage de l'orientation de l'écran

Vous pouvez régler l'orientation de l'écran (y compris les écrans de menu) à la verticale et/ou à l'horizontale.

- 1** Dans le menu d'accueil, appuyez sur ▲/▼ pour sélectionner « Settings », puis appuyez sur Entrée. Le menu de réglages apparaît.
- 2** Appuyez sur ▲/▼ pour sélectionner « Orientation », puis appuyez sur Entrée. L'orientation passe de la verticale à l'horizontale.

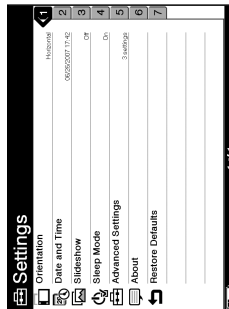
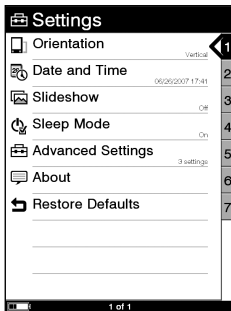

Réglage de la date et de l'heure

Vous pouvez régler la date et l'heure affichées à l'écran du Reader.

- 1 Dans le menu d'accueil, appuyez sur ▲/▼ pour sélectionner « Settings », puis appuyez sur Entrée. Le menu de réglages apparaît.
- 2 Appuyez sur ▲/▼ pour sélectionner « Date and Time », puis appuyez sur Entrée.
- 3 Appuyez sur ▲/▼ pour sélectionner « Year », « Month », « Date », « Hour » et « Minute », puis appuyez sur les touches numériques pour saisir la date et l'heure.



- 4 Appuyez sur ▲/▼ pour sélectionner « OK », puis appuyez sur Entrée.

Conseil

- Lorsque vous raccordez le Reader à votre ordinateur et que eBook Library est ouvert, la date et l'heure du Reader sont automatiquement synchronisées avec l'horloge de votre ordinateur.

Réglage du diaporama

Suivez les étapes ci-dessous pour configurer les réglages du diaporama.

- 1 Dans le menu d'accueil, appuyez sur ▲/▼ pour sélectionner « Settings », puis appuyez sur Entrée.**
Le menu de réglages apparaît.
- 2 Appuyez sur ▲/▼ pour sélectionner « Slideshow », puis appuyez sur Entrée.**
L'écran de réglage du diaporama apparaît.
- 3 Appuyez plusieurs fois sur Entrée pour sélectionner « Off » ou « On ».**
La sélection passe de « Off » à « On » et le réglage du diaporama est activé.
- 4 Appuyez sur ▼/◀/▶ pour sélectionner « Slide Duration », puis appuyez sur les touches numériques pour saisir une durée.**
Vous pouvez régler « Slide Duration » jusqu'à 60 secondes, par incréments d'une 1 seconde.

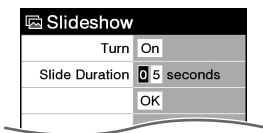

- 5 Appuyez sur ◀/▲/▼/▶ pour sélectionner « OK », puis appuyez sur Entrée.**

Remarques

- Le réglage du diaporama par défaut est « Off ».
- L'affichage d'une image volumineuse peut prendre plus de temps que la durée réglée dans « Slide Duration ».

Réglage du mode de veille (fonction de reprise)

Vous pouvez configurer le Reader pour qu'il passe automatiquement en mode de veille. En mode de veille, le Reader se met automatiquement hors tension lorsqu'il reste inutilisé pendant 60 minutes (fonction de reprise).

- 1 Dans le menu d'accueil, appuyez sur ▲/▼ pour sélectionner « Settings », puis appuyez sur Entrée.**
Le menu de réglages apparaît.
-

- 2 Appuyez sur ▲/▼ pour sélectionner « Sleep Mode », puis appuyez sur Entrée.**
L'écran de réglage du mode de veille apparaît.
-

- 3 Appuyez plusieurs fois sur Entrée pour sélectionner « Off » ou « On ».**
Off : le Reader ne passe jamais en mode de veille.
On : le Reader passe automatiquement en mode de veille.

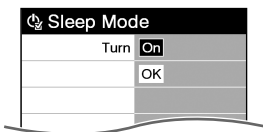

- 4 Appuyez sur ▲/▼ pour sélectionner « OK », puis appuyez sur Entrée.**
-

Remarques

- Le réglage du mode de veille par défaut est « On ».
- Dans les cas suivants, le Reader ne se met pas automatiquement hors tension lorsqu'il reste inutilisé pendant 60 minutes.
 - Lors du raccordement à l'ordinateur à l'aide du câble USB fourni
 - Lorsqu'il est raccordé à l'adaptateur CA pour le Reader AC-S5220E (en option) pour la charge
 - Lors de la lecture de fichiers audio

Conseil

- Pour réduire la consommation d'énergie, le Reader propose les deux modes suivants :
 - **Mode de veille :**
Le Reader peut être configuré pour passer automatiquement en mode de veille après une période d'inactivité. Une fois en mode de veille, le Reader passe en mode d'économie d'énergie et empêche toute saisie involontaire via le pavé numérique. Pour remettre le Reader sous tension, faites glisser le commutateur POWER. L'écran précédemment affiché apparaît immédiatement sur le Reader.
 - **Mode « Device Shutdown » :**
Le Reader peut être configuré pour passer en mode « Device Shutdown ». Une fois en mode « Device Shutdown », le Reader ne consomme plus d'énergie, ce qui permet de prolonger l'autonomie de la batterie. Pour remettre le Reader sous tension, faites glisser le commutateur POWER. L'écran de démarrage apparaît après quelques instants. ([☒ page 66](#))

Réglages avancés

Vous pouvez verrouiller le Reader, formater la mémoire flash intégrée et arrêter le Reader.

Verrouillage du Reader

Vous pouvez verrouiller l'écran du Reader en configurant un mot de passe.

Suivez les étapes ci-dessous.

- 1 Dans le menu d'accueil, appuyez sur ▲/▼ pour sélectionner « Settings », puis appuyez sur Entrée.**
Le menu de réglages apparaît.
- 2 Appuyez sur ▲/▼ pour sélectionner « Advanced Settings », puis appuyez sur Entrée.**
Le menu de réglages avancés apparaît.
- 3 Appuyez sur ▲/▼ pour sélectionner « Device Lock », puis appuyez sur Entrée.**
L'écran de réglage du verrouillage de l'appareil apparaît.
- 4 Appuyez plusieurs fois sur Entrée pour sélectionner « Off » ou « On ».**
La sélection passe de « Off » à « On » et le réglage du verrouillage de l'appareil est activé.

Remarque

- Si le verrouillage de l'appareil est activé, le Reader n'est pas reconnu par votre ordinateur, et le transfert de son contenu est impossible.

-
- 5** Appuyez sur ▼/◀/▶ pour sélectionner « Code », puis appuyez sur les touches numériques pour saisir le mot de passe.

Le mot de passe à 4 chiffres est configuré.

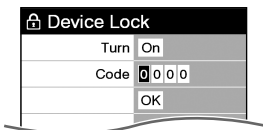

-
- 6** Appuyez sur ◀/▲/▼/▶ pour sélectionner « OK », puis appuyez sur Entrée.
-

Après configuration du mot de passe, un écran de saisie du mot de passe apparaît dès la mise sous tension du Reader.

Appuyez sur les touches numériques pour saisir le mot de passe, appuyez sur ▼ pour sélectionner « OK », puis appuyez sur Entrée.

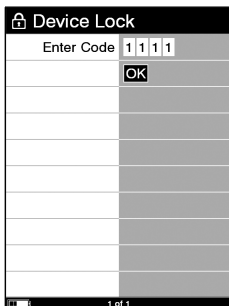

Remarque

- Veillez à ne pas oublier ce mot de passe.
Si vous perdez votre mot de passe, contactez l'assistance Sony au 1-(866)-962-7669.

Formatage de la mémoire interne

Vous pouvez formater la mémoire flash intégrée du Reader. Lors du formatage de la mémoire, tout le contenu est effacé.

Remarque

- Vérifiez le contenu de la mémoire avant le formatage et transférez les informations importantes sur le disque dur de votre ordinateur ou tout autre périphérique.

1 Dans le menu d'accueil, appuyez sur ▲/▼ pour sélectionner « **Settings** », puis appuyez sur Entrée.

Le menu de réglages apparaît.

2 Appuyez sur ▲/▼ pour sélectionner « **Advanced Settings** », puis appuyez sur Entrée.

Le menu de réglages avancés apparaît.

3 Appuyez sur ▲/▼ pour sélectionner « **Format Internal Memory** », puis appuyez sur Entrée.



4 Appuyez sur  (MARQUE) pour formater la mémoire flash intégrée du Reader.

Arrêt du Reader

Si vous prévoyez de ne pas utiliser le Reader pendant plusieurs jours, vous pouvez réduire la consommation d'énergie de la batterie en arrêtant le Reader.

- 1 Dans le menu d'accueil, appuyez sur ▲/▼ pour sélectionner « Settings », puis appuyez sur Entrée.**
Le menu de réglages apparaît.
- 2 Appuyez sur ▲/▼ pour sélectionner « Advanced Settings », puis appuyez sur Entrée.**
Le menu de réglages avancés apparaît.
- 3 Appuyez sur ▲/▼ pour sélectionner « Device Shutdown », puis appuyez sur Entrée.**
- 4 Appuyez sur  (MARQUE) pour arrêter le Reader.**

Remarques

- Lorsque le Reader est arrêté et que vous le mettez sous tension en faisant glisser le commutateur POWER, la mise sous tension peut prendre quelques instants.
- Lorsque vous raccordez le Reader à votre ordinateur après l'avoir mis hors tension, il est nécessaire de le mettre de nouveau sous tension. Sinon, l'indication  (connexion USB) peut mettre environ 40 minutes à s'afficher. Vous ne pourrez pas mettre le Reader sous tension à l'aide du commutateur POWER pendant ce temps. Un témoin rouge s'allume lors du chargement du Reader si l'indication  ne s'affiche pas à l'écran. Dans ce cas, débranchez le câble USB du Reader, puis allumez le Reader et reconnectez-le.

Vérification des informations relatives à la version du Reader

Le nom du produit et la version du micrologiciel du Reader peuvent être affichés.

- 1** Dans le menu d'accueil, appuyez sur ▲/▼ pour sélectionner « Settings », puis appuyez sur Entrée.
Le menu de réglages apparaît.
 - 2** Appuyez sur ▲/▼ pour sélectionner « About », puis appuyez sur Entrée.
L'écran d'informations apparaît.
-

Dépannage

Si votre Reader ne fonctionne pas correctement, respectez les étapes suivantes pour résoudre le problème.



1 Réinitialisez le Reader en appuyant sur la touche Reset à l'aide d'un objet pointu.

Le contenu et les paramètres enregistrés dans le Reader ne sont pas affectés par la réinitialisation et aucune information n'est effacée.

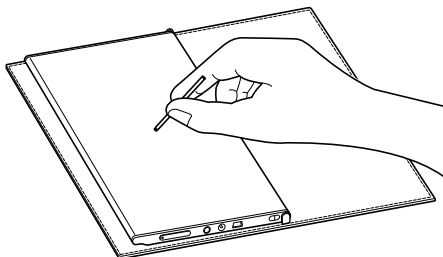
Après avoir appuyé sur la touche Reset, mettez le Reader sous tension en faisant glisser le commutateur POWER.



Remarque

- Lorsque vous raccordez le Reader à votre ordinateur après une réinitialisation, il est nécessaire de le mettre de nouveau sous tension. Sinon, l'indication  (connexion USB) peut mettre environ 40 minutes à s'afficher. Vous ne pourrez pas mettre le Reader sous tension à l'aide du commutateur POWER pendant ce temps. Un témoin rouge s'allume lors du chargement du Reader si l'indication  ne s'affiche pas à l'écran. Dans ce cas, débranchez le câble USB du Reader, puis allumez le Reader et reconnectez-le.



2 Vérifiez les symptômes à la section « Dépannage ».

-
- 3** Consultez les informations relatives à ce problème dans l’Aide eBook Library.
-
- 4** Consultez les informations relatives à ce problème sur l’un des sites Web de support à la clientèle.
<http://www.sony.com/readersupport>
-
- 5** Si les conseils donnés ci-dessus ne permettent pas de résoudre le problème, contactez l’assistance Sony au 1-(866)-962-7669.
-

Alimentation

Symptôme	Cause ou action corrective
L'autonomie de la batterie est faible.	<ul style="list-style-type: none">→ La température de fonctionnement est inférieure à 5 °C (41 °F). Ceci est dû à des caractéristiques propres à la batterie. Il ne s’agit pas d’un problème de fonctionnement.→ Vous n’avez pas utilisé le Reader pendant une période prolongée. L’efficacité de la batterie augmente au fil des charges et des décharges.→ La batterie doit être remplacée. Consultez votre centre de réparation Sony le plus proche.→ La batterie n’a pas eu le temps de se recharger complètement. Chargez la batterie jusqu’à ce que le témoin s’éteigne. (L’icône de la batterie n’indique pas l’autonomie restante en cours de charge.)

Alimentation (suite)

Symptôme	Cause ou action corrective
Impossible de mettre le Reader sous tension.	<p>→ De la condensation s'est peut être formée. Attendez quelques heures, puis mettez de nouveau le Reader sous tension.</p> <p>→ Si la batterie est épuisée, raccordez le lecteur à votre ordinateur à l'aide d'un câble USB et chargez la batterie (page 17).</p> <p>Si la batterie est complètement épuisée, l'indication  (connexion USB) peut mettre environ 40 minutes à s'afficher. Vous ne pourrez pas mettre le Reader sous tension à l'aide du commutateur POWER pendant ce temps. Dans ce cas, attendez que l'indication  s'affiche. Un témoin rouge s'allume lors du chargement du Reader si l'indication  ne s'affiche pas à l'écran.</p>

Écran

Symptôme	Cause ou action corrective
L'affichage met quelque temps à apparaître.	<p>→ Dans un endroit froid, à l'extérieur par exemple, l'affichage peut mettre quelques instants à apparaître. Ceci est dû à des caractéristiques propres à l'affichage. Il ne s'agit pas d'un problème de fonctionnement.</p>
Autorisation/désautorisation du Reader impossible avec CONNECT eBooks.	<p>→ L'autorisation ou la désautorisation du Reader est impossible avec CONNECT eBooks si l'option « Device Lock » du Reader est réglée à « On ». Réglez-la à « Off », puis autorisez ou désautorisez le Reader.</p>

Lecture/Écoute/Visualisation d'un contenu

Symptôme	Cause ou action corrective
Impossible de lire un livre.	→ Il est impossible de lire un livre protégé par des droits d'auteur sur un appareil autre que celui autorisé.
Impossible de lire un fichier audio.	→ Les fichiers audio non pris en charge par le Reader ne peuvent pas être lus. Pour plus d'informations sur les fichiers audio pris en charge, voir page 51 .
Aucun son n'est émis.	→ Augmentez le volume s'il est faible. → Si aucun son n'est émis via les écouteurs, vérifiez si la fiche des écouteurs est correctement insérée dans la prise écouteurs.
Impossible d'afficher une image.	→ Les fichiers image non pris en charge par le Reader ne peuvent pas être visualisés. Pour plus d'informations sur les fichiers image pris en charge, voir page 55 . → Si l'image est volumineuse, il est possible qu'elle ne puisse pas être affichée et que son fichier n'apparaisse pas dans la liste. Supprimez le fichier image à l'aide de eBook Library.
Les données de lecture continue, de signets ou d'historique de certains fichiers manquent.	→ Si l'état du fichier a changé (comme dans les cas suivants), les données de lecture continue, de signets ou d'historique peuvent avoir été supprimées. <ul style="list-style-type: none">• Un fichier Texte/RTF/PDF est modifié.• Un eBook acheté avec un Reader autorisé est lu sur un autre Reader désautorisé après un transfert de carte mémoire.

Raccordement à l'ordinateur

Symptôme	Cause ou action corrective
Impossible de faire fonctionner le Reader lors d'une connexion USB.	→ Il est impossible de faire fonctionner le Reader lorsqu'il est raccordé à un ordinateur.
Le Reader n'est pas reconnu.	<p>→ Le Reader est-il sous tension ? Le câble USB est-il raccordé correctement ? Vérifiez les éléments ci-dessus et essayez de nouveau.</p> <p>→ Utilisez-vous un concentrateur USB ou une rallonge USB ? Le raccordement du Reader via un concentrateur ou une rallonge USB n'est pas pris en charge et risque de ne pas fonctionner. Raccordez le câble USB directement à l'ordinateur.</p> <p>→ Vérifiez si  (connexion USB) est affiché en haut de l'écran du Reader. Si le Reader n'est toujours pas reconnu, débranchez le câble USB du Reader, puis reconnectez-le après quelques instants.</p> <p>→ Si l'option « Device Lock » du Reader est réglée à « On », réglez-la à « Off ». Si le Reader est verrouillé, il ne sera pas reconnu par votre ordinateur.</p>

Raccordement à l'ordinateur (suite)

Symptôme	Cause ou action corrective
Impossible de transférer du contenu du Reader vers l'ordinateur.	<ul style="list-style-type: none">→ Le câble USB n'est pas raccordé correctement. Débranchez le câble USB, puis reconnectez-le.→ La mémoire du Reader ne contient pas assez d'espace disponible. Transférez l'ensemble du contenu inutile vers eBook Library, puis supprimez-le pour augmenter l'espace disponible du Reader.
Aucune réponse de eBook Library lors d'une communication avec le Reader.	<ul style="list-style-type: none">→ Débranchez le câble USB du Reader, puis reconnectez-le.
Le Reader devient instable lorsqu'il est raccordé à un ordinateur.	<ul style="list-style-type: none">→ Utilisez-vous un concentrateur USB ou une rallonge USB ? Le raccordement du Reader via un concentrateur ou une rallonge USB n'est pas pris en charge et risque de ne pas fonctionner. Raccordez le câble USB directement à l'ordinateur.
La batterie du Reader ne se charge pas. (Le témoin ne s'allume pas.)	<ul style="list-style-type: none">→ Le câble USB est-il raccordé correctement ? Vérifiez et essayez de nouveau.→ Utilisez-vous un concentrateur USB ou une rallonge USB ? Le raccordement du Reader via un concentrateur ou une rallonge USB n'est pas pris en charge et risque de ne pas fonctionner. Raccordez le câble USB directement à l'ordinateur.

eBook

Symptôme	Cause ou action corrective
Impossible de lire un eBook.	<ul style="list-style-type: none">→ Vous n'êtes pas identifié ou autorisé sur le service, ce qui est essentiel pour lire des eBooks. Autorisez votre ordinateur et le Reader.→ Vous avez essayé de lire du contenu appartenant à un autre utilisateur. Il est impossible de lire du contenu appartenant à un autre utilisateur.→ Les données d'autorisation sont endommagées en raison d'un arrêt en cours de lecture d'un eBook. Désautorisez votre ordinateur et le Reader, puis autorisez-les de nouveau.

Carte mémoire

Symptôme	Cause ou action corrective
Impossible de lire/écouter/visualiser le contenu d'une carte mémoire.	<ul style="list-style-type: none">→ Vérifiez si la carte mémoire est insérée dans le bon sens dans la fente pour carte mémoire.→ Vérifiez que vous utilisez bien une carte mémoire prise en charge par le Reader.→ Nettoyez la zone de contact de la carte mémoire avec un chiffon doux, si nécessaire.
Impossible de transférer le contenu vers une carte mémoire.	<ul style="list-style-type: none">→ Débloquez l'onglet de protection en écriture s'il est verrouillé.→ La carte mémoire ne contient pas assez d'espace disponible. Supprimez les données inutiles.
Une carte mémoire n'est pas reconnue.	<ul style="list-style-type: none">→ Il est possible qu'une carte mémoire qui n'est pas formatée au format FAT ne soit pas reconnue sur eBook Library. Lors du formatage d'une carte mémoire, formatez-la à l'aide de l'utilitaire de formatage fourni avec la carte mémoire ou à l'aide de l'Explorateur Windows, en précisant bien le format FAT.

Restauration des paramètres par défaut

Tous les paramètres par défaut du Reader peuvent être restaurés.

Remarques

Les changements suivants se produisent lors de la restauration des paramètres par défaut.

- L'orientation de l'écran est verticale.
- Le mot de passe est effacé et le verrouillage de l'appareil désactivé.
- Le réglage du diaporama est réglé à « Off » et sa durée définie à 5 secondes.
- Le volume est restauré au niveau par défaut.

-
- 1 Dans le menu d'accueil, appuyez sur ▲/▼ pour sélectionner « Settings », puis appuyez sur Entrée.**

Le menu de réglages apparaît.

-
- 2 Appuyez sur ▲/▼ pour sélectionner « Restore Defaults », puis appuyez sur Entrée.**

L'écran de restauration des paramètres par défaut apparaît.

Si « Device Lock » ( [page 63](#)) est réglé à « On », l'écran de saisie du mot de passe apparaît. Saisissez le mot de passe, puis sélectionnez « OK ».

-
- 3 Appuyez sur  (MARQUE) pour restaurer les paramètres par défaut.**
-

Désinstallation de eBook Library

Pour désinstaller le logiciel fourni de votre ordinateur, suivez la procédure ci-dessous.

Remarque

- Avant la désinstallation, désautorisez votre ordinateur, le cas échéant. Pour plus d'informations sur la désautorisation, reportez-vous à l'Aide eBook Library.

1 Cliquez sur « Démarrer » – « Panneau de configuration ».

2 Double-cliquez sur « Ajout/Suppression de programmes ».^{*1}

3 Cliquez sur « eBook Library by Sony » dans la liste « Programmes actuellement installés », puis cliquez sur « Supprimer ».^{*2}

Suivez les instructions affichées à l'écran et redémarrez votre ordinateur. La désinstallation est terminée une fois l'ordinateur redémarré.

Désinstallation du Guide de l'utilisateur PRS-505

1 Cliquez sur « Démarrer » – « Panneau de configuration ».

2 Double-cliquez sur « Ajout/Suppression de programmes ».^{*1}

3 Cliquez sur « PRS-505 User's Guide » dans la liste « Programmes actuellement installés », puis cliquez sur « Supprimer ».^{*2}

Suivez les instructions affichées à l'écran et redémarrez votre ordinateur. La désinstallation est terminée une fois l'ordinateur redémarré.

^{*1} « Désinstaller un programme » ou « Programmes et Fonctions » sous Windows Vista.

^{*2} « Désinstaller » sous Windows Vista.

Mise à jour du micrologiciel du Reader

Vous pouvez disposer des nouvelles fonctions disponibles en installant la dernière version du micrologiciel du Reader. Les mises à jour du micrologiciel peuvent être effectuées à partir du menu de mise à jour de eBook Library, accessible en cliquant sur « Help » – « Check for Updates ».

Pour plus d'informations sur les mises à jour, reportez-vous à l'Aide eBook Library ou visitez le site Web suivant :

<http://www.sony.com/readersupport>

À propos des livres pré-installés sur le Reader

Lorsque vous achetez votre Reader, il dispose déjà de certains échantillons de données qui vous permettent de l'essayer immédiatement. Les échantillons de données préinstallés permettent de tester la lecture, la visualisation et l'écoute.

Remarques sur la mise au rebut du Reader

La batterie rechargeable intégrée du Reader est recyclable. Ne retirez pas la batterie vous-même, consultez le « Sony Portable Reader System Support Center » ([☒ page 82](#)).



Li-ion Mn

Précautions

Fiche d'identification

Les numéros de modèle et de série sont indiqués à l'arrière de l'appareil. Inscrivez ces numéros dans l'espace ci-dessous. Faites-y référence chaque fois que vous appelez votre détaillant Sony au sujet de ce produit.

N° de modèle _____

N° de série _____

Si vous avez des questions relatives à ce produit, contactez-nous :

Par Internet :

www.sony.com/readersupport

Par téléphone :

Sony Portable Reader System Support Center au 1-(866)-962-7669

Par courrier :

Sony Customer Information Services Center
12451 Gateway Blvd., Fort Myers, FL 33913

Déclaration de conformité

Appellation commerciale : SONY

N° de modèle : PRS-505

Partie responsable : Sony Electronics Inc.

Adresse : 16530 Via Esprillo,
San Diego,
CA 92127 U.S.A.

Numéro de téléphone : 858-942-2230

Cet appareil est conforme à la section 15 des règlements de la FCC. Son fonctionnement est soumis aux deux conditions suivantes : (1) cet appareil ne doit pas provoquer d'interférences gênantes, et (2) cet appareil doit pouvoir accepter les interférences reçues, y compris les interférences risquant de déclencher des opérations non désirées.

À l'attention des clients résidant aux États-Unis et au Canada

RECYCLAGE DES ACCUMULATEURS AUXIONS DE LITHIUM

Les accumulateurs aux ions de lithium sont recyclables.

Vous pouvez contribuer à préserver l'environnement en rapportant les piles usées dans un point de collection et recyclage le plus proche.

Pour plus d'informations sur le recyclage des accumulateurs, téléphonez le numéro gratuit 1-800-822-8837 (Etats-Unis et Canada uniquement), ou visitez <http://www.rbrc.org/>



Avertissement : Ne pas utiliser des accumulateurs aux ions de lithium qui sont endommagées ou qui fuient.

Sécurité

- N'insérez aucun corps étranger dans la prise DC IN du Reader.
- Veillez à ne pas court-circuiter les bornes du Reader avec des objets métalliques.

Installation

- N'exposez jamais le Reader à de la lumière, à des températures, à de l'humidité ou des vibrations excessives.
- Ne recouvrez jamais le Reader en cours d'utilisation avec l'adaptateur CA. Une surchauffe interne du Reader risque de provoquer un problème de fonctionnement ou des dommages.

Surchauffe interne

Une surchauffe interne risque de se produire lors du chargement du Reader ou s'il est utilisé pendant une période prolongée.

Écouteurs

Sécurité routière

N'utilisez pas les écouteurs lorsque vous conduisez une voiture, un vélo ou tout autre véhicule motorisé. Ceci est dangereux et illégal dans de nombreux pays. La lecture à un volume élevé peut également être dangereuse lors de déplacements à pieds, notamment au niveau des passages piéton. Utilisez l'appareil avec précaution ou interrompez son utilisation dans des situations potentiellement dangereuses.

Prévention des troubles auditifs

Évitez d'utiliser les écouteurs à un volume sonore élevé. Les médecins déconseillent l'écoute prolongée à un volume élevé. Si vous percevez un sifflement dans les oreilles, réduisez le volume ou interrompez l'écoute.

Respect d'autrui

Maintenez le volume à un niveau modéré. Ceci vous permettra d'entendre les sons extérieurs et d'être attentif à votre entourage.

Avertissement

Si un orage survient lorsque vous utilisez le Reader, retirez immédiatement les écouteurs.

À propos des « Memory Stick Duo »

Un « Memory Stick Duo » est un support d'enregistrement à circuit imprimé compact, haute capacité. Vous pouvez échanger des données entre des appareils compatibles « Memory Stick Duo », mais vous pouvez également l'utiliser comme support de stockage amovible.

À propos des cartes mémoires SD

Les cartes mémoire SD sont conformes à la norme sur les cartes mémoire compactes et sont utilisées comme support de stockage pour les appareils photo numériques.

Pour plus d'informations sur les cartes mémoires prises en charge par le Reader, reportez-vous à la section « Insertion d'une carte mémoire » à la [page 19](#).

Remarques sur l'utilisation des cartes mémoire

- Lors de l'utilisation d'une carte miniSD sur le Reader, un adaptateur (vendu séparément) est requis.
- Le Reader n'est pas conforme avec :
 - La norme MagicGate.
 - La protection des droits d'auteur des cartes mémoire SD.
 - Le transfert haut débit des cartes mémoire SD.

- Vous ne pouvez pas enregistrer ou supprimer des données stockées sur une carte mémoire lorsque l'onglet de protection en écriture est verrouillé.

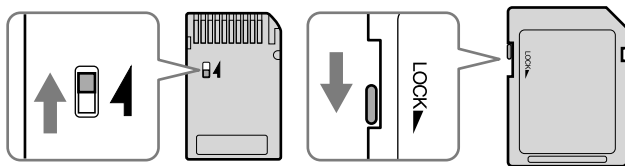

- Conservez les cartes mémoire dans leur étui pour les transporter ou les stocker.
- Ne touchez pas le connecteur d'une carte mémoire avec les doigts ou des objets métalliques.
- Ne pliez pas, n'échappez pas la carte mémoire ou ne l'exposez pas à des chocs excessifs.
- Ne démontez pas ou ne modifiez pas la carte mémoire.
- Ne mouillez pas la carte mémoire.
- Évitez d'effectuer les actions suivantes pour ne pas endommager les données. Sony n'offre aucune garantie pour les données endommagées.
 - Retrait d'une carte mémoire ou mise hors tension du Reader pendant l'écriture ou la lecture de données.
 - Utilisation du Reader dans des endroits où il peut être soumis à de l'électricité statique ou à des interférences électriques.
- N'utilisez pas d'autre étiquette que l'étiquette appropriée dans la zone mémo.
- N'utilisez pas ou ne conservez pas le Reader dans un endroit sujet :
 - à des températures extrêmes, comme dans une voiture en plein soleil.
 - à la lumière directe du soleil.
 - à un fort taux d'humidité ou à des substances corrosives.

Logiciels

- La législation sur les droits d'auteur interdit la reproduction partielle ou totale du logiciel ou du manuel qui l'accompagne, de même que le prêt du logiciel sans l'autorisation du détenteur des droits d'auteur.
- En aucun cas SONY ne pourra être tenu responsable de dommages financiers ou de pertes de profit, y compris les plaintes de tiers, résultant de l'utilisation du logiciel fourni avec le Reader.
- En cas de problème avec ce logiciel résultant d'une fabrication défectueuse, SONY le remplacera. SONY n'assume toutefois aucune autre responsabilité.
- Le logiciel fourni avec le Reader ne peut être utilisé avec aucun autre équipement que celui prévu à cet effet.
- Notez que, en raison d'efforts permanents visant à améliorer la qualité, les caractéristiques techniques du logiciel peuvent être modifiées sans préavis.
- L'utilisation du Reader avec un autre logiciel que celui fourni n'est pas couvert par la garantie.
- La possibilité d'afficher les langues dans votre eBook Library dépend du système d'exploitation installé sur votre ordinateur. Pour de meilleurs résultats, veuillez vous assurer que le système d'exploitation installé est compatible avec la langue que vous souhaitez afficher.
 - Nous ne garantissons pas que toutes les langues seront affichées correctement sur votre eBook Library.
 - Les caractères créés par l'utilisateur et certains caractères spéciaux risquent de ne pas s'afficher.
- Pour tirer le meilleur parti des explications données dans ce manuel, vous devez être familiarisé avec les fonctions de base de Windows. Pour obtenir davantage de détails sur l'utilisation de votre ordinateur et de son système d'exploitation, veuillez vous reporter aux manuels correspondants.

Entretien

- Nettoyez le boîtier du Reader avec un chiffon doux, comme des lingettes nettoyantes pour lunettes.
- Si le boîtier du Reader est vraiment sale, nettoyez-le avec un chiffon doux légèrement imprégné d'eau ou d'une solution détergente neutre.
- N'utilisez pas de tampon abrasif, de poudre à récurer ni de solvant, tel que de l'alcool ou du benzène, qui risquent de ternir la surface du boîtier.
- Veillez à ne pas laisser d'eau pénétrer dans le Reader par l'orifice situé près du connecteur.
- Nettoyez régulièrement la fiche des écouteurs.

Si vous avez des questions ou des problèmes concernant le Reader, consultez votre revendeur Sony le plus proche.

Remarques

- Le contenu enregistré est limité à un usage privé exclusivement. L'utilisation du contenu au-delà de cette limite nécessite l'autorisation des détenteurs des droits d'auteur.
- Sony ne peut être tenu responsable de tout enregistrement ou téléchargement incorrect ou de dommages causés aux données suite à des problèmes rencontrés par le Reader ou l'ordinateur.

À propos des droits d'auteur

Le contenu de chaque livre préinstallé sur ce produit est protégé par des droits d'auteur, et est édité avec la coopération de l'éditeur et du rédacteur mentionnés. La législation sur les droits d'auteur interdit la reproduction, partielle ou totale, des données concernant ce produit ou du contenu de ce manuel (illustrations, documents liés, etc.) sans la permission du détenteur des droits d'auteur. En outre, l'utilisation des données concernant ce produit ou du contenu du présent manuel est interdite sans la permission de Sony, excepté pour un usage personnel.

- SONY et le logo SONY sont des marques déposées de Sony Corporation.
- BBeB, BBeB Book et leurs logos sont des marques de commerce de Sony Corporation.
- « Memory Stick », « Memory Stick Duo », « Memory Stick PRO Duo », et leurs logos sont des marques de commerce de Sony Corporation.
- Bitstream est une marque déposée et Dutch, Font Fusion et Swiss sont des marques de commerce de Bitstream Inc.
- Microsoft, Windows, Windows Vista et Windows Media sont des marques de commerce ou des marques déposées de Microsoft Corporation aux États-Unis et/ou dans d'autres pays.
- Adobe, Adobe Reader et Adobe PDF sont des marques de commerce ou des marques déposées de Adobe Systems Incorporated aux États-Unis et/ou dans d'autres pays.
- Licence de la technologie de codage audio MPEG Layer-3 et des brevets obtenue de Fraunhofer IIS et Thomson.

- Ce produit utilise MontaVista Software, Inc.'s MontaVista(R) Linux(R) Professional Edition comme système d'exploitation. COPYRIGHT ©1999-2006 MONTAVISTA SOFTWARE, INC. TOUS DROITS RÉSERVÉS.



<http://www.mvista.com/>

- MontaVista est une marque déposée de MontaVista Software, Inc.
- Ce produit inclut un logiciel développé par OpenSSL Project destiné à l'utilisation dans OpenSSL Toolkit. (<<http://www.openssl.org/>>) Copyright © 1998-2006 The OpenSSL Project. Tous droits réservés. Ce produit comprend un logiciel cryptographique développé par Eric Young (eay@cryptsoft.com). Ce produit contient un logiciel développé par Tim Hudson (tjh@cryptsoft.com). Pour obtenir plus de détails sur la licence OpenSSL, reportez-vous au document « openssl.txt » sur le CD-ROM.

Tous les autres noms de système et de produit cités dans ce document sont en général des marques de commerce ou des marques déposées de leur détenteur respectif. Les symboles TM et ® n'apparaissent pas dans ce manuel.

Programme ©2006, 2007 Sony Corporation
Documentation ©2006, 2007 Sony Corporation

À propos de la LICENCE PUBLIQUE GÉNÉRALE GNU

Chers clients

Nous vous remercions d'avoir fait l'acquisition de ce produit. Ce produit contient le logiciel suivant, qui est applicable à la GPL/LGPL. Vous pouvez obtenir, modifier et redistribuer les codes source du logiciel.

bash
fileutils

findutils
gcc
glib
glibc
grep
hardhatutils
hostname
mkcramfs
mtd-utils
mtools
ncurses
pam
procps
psmisc
sed
shellutils
sysutils
sysvinit
tar
textutils
time
util-linux

Ces codes source sont disponible depuis le site Web. Visitez le site Web suivant pour procéder au téléchargement.

<http://www.sony.net/Products/Linux/>

Veuillez noter que Sony ne répond à aucune demande concernant le contenu de ces codes source.

Pour obtenir davantage d'informations sur la LICENCE PUBLIQUE GÉNÉRALE GNU, reportez-vous aux fichiers « gpl.txt » et « lgpl.txt » sur le CD-ROM.

Caractéristiques techniques

Nom de modèle

PRS-505

Source d'alimentation

Batterie rechargeable intégrée : 3,7 V CC

Adaptateur secteur : 5,2 V CC

Autonomie de la batterie (lecture en continu)

Environ 7 500 pages (lorsque la batterie est entièrement chargée)

Capacité utilisateur disponible

Environ 192 Mo.

La capacité de stockage disponible du Reader peut varier.

Température de fonctionnement

5 à 35 °C (41 to 95 °F)

Dimensions (l/h/p)

Environ 6,9 x 4,8 x 0,3 pouces

(maximum, sans étui souple)

Poids

Environ 9 oz (sans étui souple)

Accessoires en option

Adaptateur CA pour Reader : AC-S5220E

La conception et les caractéristiques techniques sont sujettes à modification sans préavis.

Index

Symboles

📖 (page)9

A

Anneau de fixation de la dragonne10

B

Batterie18
BBeB Book25
Bouton numéroté36, 51, 55

C

Carte mémoire19
Carte mémoire SD19, 85
Charge17
Voir également le « Guide de démarrage »
Classement des livres par auteur43
Classement des livres par date43
Classement des livres par titre13, 35, 43
Collection46
Commutateur POWER9, 15
CONNECT eBooks7, 23

D

Dépannage68
Diaporama57, 60

E

eBook Library23, 25, 27, 30
Aide3
Installation....*Voir le « Guide de démarrage »*
Désinstallation.....77
eBooks.....7, 23, 37

F

Fente pour carte mémoire9, 19
Fente pour « Memory Stick Duo »9
Fente pour carte mémoire SD9
Fichier audio51
Fichier RTF25, 38

H

Horizontal41, 58

I	
Image.....	55
Importation	23
Contenu	25
Livres électroniques.....	23
Informations.....	42

L	
Lecture de livres	35
et d'un fichier audio simultanée.....	53
Lien.....	39
Liste de livres.....	13, 35

M	
Manuel.....	2
Menu d'accueil.....	13
Menu d'index	43, 45
Menu d'options	13, 37
« Memory Stick Duo »	19, 85
Mise à jour	78

O	
Orifices de fixation de l'étui souple	10

P	
Paramètres par défaut.....	76
Prise DC IN	10
Prise écouteurs	11

R	
Réglages	58
Date et heure	59
Diaporama	60
Informations relatives à la version	67
Mode de veille.....	16, 61
Orientation	58
Réglages avancés	63
Réglages avancés	63
Arrêt de l'appareil.....	66
Formatage de la mémoire interne.....	65
Verrouillage du Reader	63
Réinitialisation	68
Touche Reset.....	11, 68

S	
Signet	47
Synchronization	34

T

Table des matières	37
Témoïn.....	9
Touche Entrée	8
Touche MENU	9, 13
Touche NEXT	38
Touche numérique.....	9, 36, 51, 55
Touche VOLUME	11
Touche ⊕ (taille).....	10
Touches <	9
Touches >	9
Touches ◀/▶/▲/▼	8
Touche 📖 (MARQUE)	10, 47
Transfert.....	27
Tri.....	43
Types de livres.....	37

U

USB	28
Connecteur USB	10, 28

V

Vertical.....	41, 58
---------------	--------