

EN	User manual	4
FR	Mode d'emploi	20
ES	Instrucciones de manejo	36
DE	Bedienungsanleitung	52
NL	Gebruiksaanwijzing	68
IT	Istruzione per l'uso	84
PR	Manual de utilização	100
GR	Οδηγίες χρήσεως	116
SV	Bruksanvisning	132
DK	Vejledning	148
NO	Bruksanvisning	164
SU	Käyttöohje	180
TR	Kullanım talimatları	196

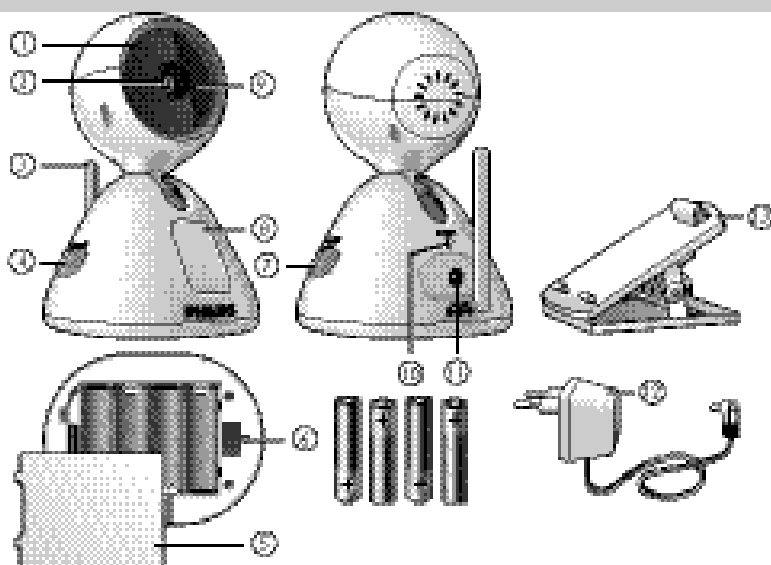

PHILIPS

A. Camera unit



B. Monitor unit

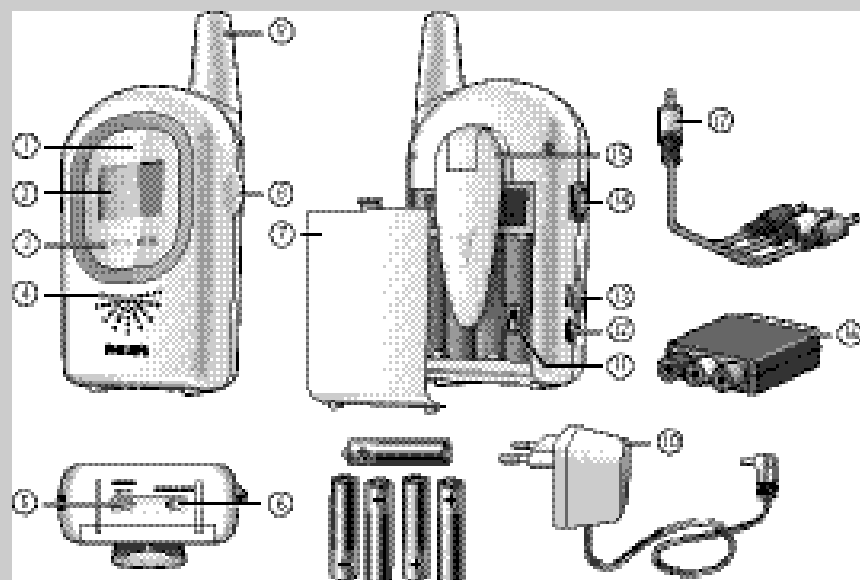

Legend of functions

A. Camera unit

- A-1 IR LEDs
- A-2 Camera lens/focus ring
- A-3 Antenna
- A-4 OFF/ON/☀ switch
- A-5 Battery compartment cover
- A-6 Wall mount recess
- A-7 CHANNEL selection switch
- A-8 Nightlight
- A-9 Microphone
- A-10 POWER light
- A-11 DC 7.5V  power supply jack
- A-12 AC power adapter
- A-13 Mounting clip

B. Monitor unit

- B-1 POWER light
- B-2 Display
- B-3 Sound level lights
- B-4 Loudspeaker
- B-5 CHANNEL selection switch
- B-6 Mode selection switch (AV AUDIO AUTO)
- B-7 Battery compartment cover
- B-8 ON/OFF switch/VOLUME control
- B-9 Antenna
- B-10 AC power adapter
- B-11 Rotate image switch
- B-12 DC 8.0V  power supply jack
- B-13 AV OUT jack
- B-14 ◀ BRIGHTNESS ▶ control
- B-15 Belt clip/support
- B-16 SCART/RCA adapter
- B-17 Audio/Video cable

C. What else you'll need

- 4 x 1.5 V AA batteries for baby unit. Not supplied.
- 5 x 1.2 V AA rechargeable batteries for monitor unit. Supplied.

3	Illustrations
4	Legend of functions
4	Camera unit (baby unit)
4	Monitor unit (parent unit)
4	What else you need
5	Contents
6	Welcome
6	Safety information
7	Getting your baby monitor ready
7	Camera unit (baby unit)
9	Monitor unit (parent unit)
10	Channel selection
11	Using your baby monitor
11	Switching on the units
11	Mode selection (monitor unit)
12	Adjusting the image
12	General remarks
13	Other features
13	Connecting the monitor to your TV
13	Switching the night-light on and off
14	Rotating the displayed image
14	Monitoring your baby silently
15	Troubleshooting
17	Technical specifications
18	Important information
18	Transmission range
19	Environmental information
19	Maintenance
19	Guarantee & service

Philips is dedicated to produce caring, reliable products to give parents the reassurance they need. Your baby cam consists of a monitor unit (parent unit) and a camera unit (baby unit). With the units properly connected the baby cam provides round-the-clock support by ensuring you can always see and hear your baby clearly. When the baby cam is used as a regular baby monitor, it enables you to hear your baby anywhere in the house at all times.

Philips Baby Care, taking care together

Safety information

Please read this user manual carefully before using your baby cam and keep it for future reference. This baby cam is intended as an aid. It is not a substitute for responsible and proper adult supervision and should not be used as such.

- Read and observe all warnings on the product and in this user manual.
- Make sure the camera unit and adapter cable are always out of reach of the baby (at least 1 meter/3 feet away).
- Never cover the baby cam (with a towel, blanket, etc.).
- Never use the baby cam in moist places or close to water.
- Do not expose the baby cam to extreme cold, heat or light (e.g. direct sunlight).
- Check to ensure that the voltage indicated on the type plate of the adapters (A-12, B-10) corresponds to the local power voltage before connecting to the AC power supply.
- To prevent electric shock, do not open the inside of the camera unit and monitor unit (except for the battery compartments)
- The monitor unit antenna (B-9) is fixed; do not try to extend or bend it.
- The camera unit antenna (A-3) can only be bent down (and up again). It cannot be extended.
- Always unplug the AC adapters when not using the baby cam for long periods of time.
- The adapters and battery compartment covers may be slightly warm during operation. This is normal.
- Position the AC adapter cords so that they are not walked on or pinched by items placed upon or against them, paying particular attention to cords at AC adapter plugs, wall plugs, and the point at which the cords attach to the system.

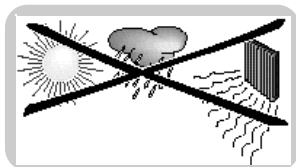

- Use only the AC adapters provided. Use of any other adapters may damage the system. Plug the AC adapters into standard household current only! To prevent entanglement and overheating, *do not* use extension cords.
- Keep in mind that you are using public airwaves when you use the baby cam. Sound and video may be broadcast to other receiving devices. Conversations, even from rooms near the camera unit, may be broadcast as well.
- To protect your privacy, always switch off the camera unit when not in use.
- Danger of explosion if batteries are incorrectly replaced. Replace only with the same or an equivalent type.
- Do not mix battery types (alkaline batteries with other batteries).
- Remove batteries when the baby cam will not be used for a long period of time.
- Do not mix old and new batteries.
- Do not recharge non-rechargeable batteries. This may cause a fire.
- If the batteries are left in the units when they are powered from the mains, check them for leakage every six months.



Getting your baby cam ready

Camera unit (baby unit)

Tips for positioning the camera unit

- Never place the camera unit inside the baby's bed or playpen.
- Position the unit at least 1 meter (3 feet) away from your baby.
- The unit can be mounted on a wall, or placed on a stable, flat surface, such as a dresser or table top.

IMPORTANT!

Once you have selected a location for mounting the unit, test reception *before* mounting the unit to the wall. If interference or other problems occur, refer to chapter 'Troubleshooting'.

- To prevent entanglement, mount the unit only at locations where its AC adapter cord is *out of children's reach!*
- To prevent entanglement and overheating, mount the unit only in locations where the AC adapter cord can reach a standard wall outlet.
- Mount the unit at a location where the camera lens is not obstructed. Use the horizontal and vertical angle adjustment options to aim the camera properly.



Getting your baby cam ready

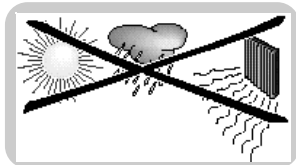

- Allow adequate ventilation of the unit when mounted on the wall. *Do not* mount it directly above heating vents, other heat-generating sources or in direct sunlight.

Mounting the camera unit

Before mounting, first select the best possible location for the unit. See 'Tips for positioning the camera unit'.

If you wish to operate the unit on battery power, first insert the batteries into the unit. See 'Setting up for battery-operated use'.

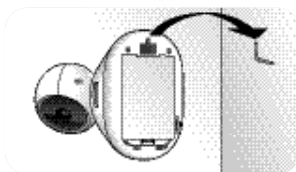

Mounting to a wall

- Attach the unit wall mount recess (A-6) to a screw or hook.

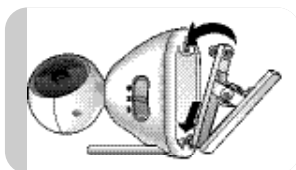

Using the mounting clip

- Insert the mounting clip feet into the recess at the bottom of the unit.
Gently push the two front feet forward until they click into position. Then gently push down the rear foot until it clicks into position.

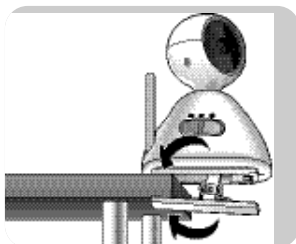

- Clip the mounting clip (A-13) to the edge of a table or cupboard.



Setting up for mains-operated use

- 1 Connect the power adapter cord to the unit power supply jack (DC 7.5V \ominus - \oplus - A-11).
 - 2 Connect the AC power adapter (A-12) to a wall outlet. Unwrap and fully extend the AC adapter cord.
- < **The camera unit is now ready for mains-operated use.**

Setting up for battery-operated use

When batteries are installed, you have an automatic back-up in case of mains failure.

- 1 Remove the battery compartment cover (A-5).
- 2 Insert four 1.5V AA batteries, noting the + and – configuration inside the battery compartment. Batteries are not supplied, we recommend Philips alkaline batteries.
- 3 Close the battery compartment cover (A-5).

< **The camera unit is now ready for battery-operated use.**

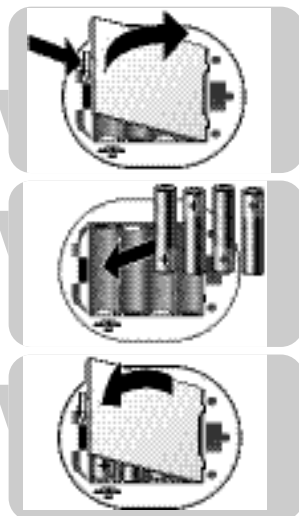

Monitor unit (parent unit)

The monitor unit can be mains- or battery-operated. When batteries are installed, you have an automatic back-up in case of mains failure.

Setting up for mains-operated use

- 1 Connect the power adapter cord to the unit power supply jack (DC 8.0V ⊖ ⊕ - B-12).
- 2 Connect the AC power adapter (B-10) to a wall outlet. Unwrap and fully extend the AC adapter cord.

< **The camera unit is now ready for mains-operated use.**

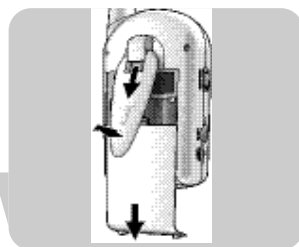
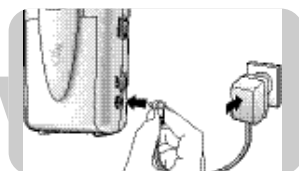

Setting up for battery-operated use

- 1 Slide down the belt clip/support (B-15) and lift it up.
- 2 Remove the battery compartment cover (B-7) by sliding it downwards.
- 3 Insert the five 1.2V AA rechargeable batteries supplied, noting the + and – configuration inside the battery compartment.

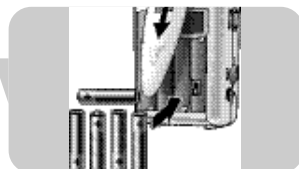

Getting your baby cam ready

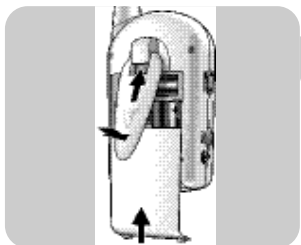

4 Slide the battery compartment cover (B-7) back in place. Push gently until it clicks into position.

5 Pull down the belt clip/support (B-15) slide it upwards until it clicks into position.

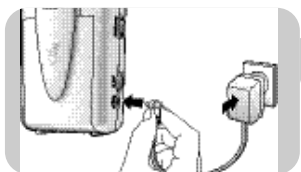

6 Connect the power adapter cord to the unit power supply jack (DC 8.0V \ominus - \oplus - B-12).

7 Connect the AC power adapter (B-10) to a wall outlet. Unwrap and fully extend the AC adapter cord.

8 Leave the monitor unit connected to the mains supply until the batteries are fully charged (at least 10 hours).
 > During recharging the POWER light (B-1) blinks red.
 > When batteries are fully charged the POWER light (B-1) lights continuously green. The monitor unit can now be used cordlessly for at least 3.5 hours.

< **The monitor unit is now ready for battery-operated use.**



Positioning the monitor unit

- The unit can be placed on a stable, flat surface such as a table top.
- The belt clip can be used to support the unit in an inclined position. For this, slide down the belt clip (B-15) and lift it up.

Channel selection

1 Use the CHANNEL selection switch (A-7) on the camera unit to select the desired channel (1, 2 or 3).

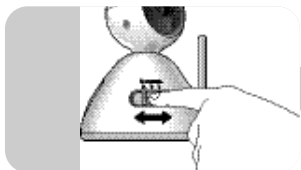

2 Set the CHANNEL selection switch (B-5) on the monitor unit to the corresponding channel.

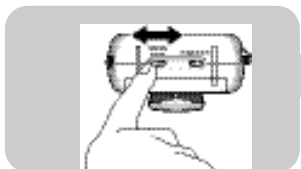

- **Make sure that both units are always set to the same channel.**

Switching on the units

- 1 Set the camera unit OFF/ON/☀ switch (A-4) to the ON position.
 - > The POWER light (A-10) lights up green.
 - > The IR LEDs (A-1) are automatically activated so the camera can also be used in low light conditions. Images are then displayed in black and white.

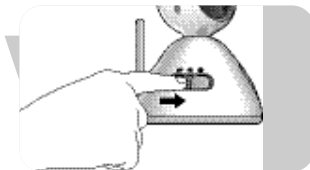

- 2 Set the monitor unit ON/OFF switch (B-8) to the ON position.
 - > The POWER light (B-1) lights up green.
 - > You will now hear sound from the loudspeaker (B-4) and see picture on the display (B-2).
 - > The sound level lights (B-3) light up when sound is picked up by the camera unit. The more sound is picked up, the more lights light up.

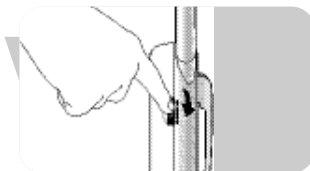

- Adjust the volume with the VOLUME control (B-8)
- If there is interference or if sound reception is poor, try repositioning the units (camera unit first) or set both units to another channel. See 'Channel selection'.

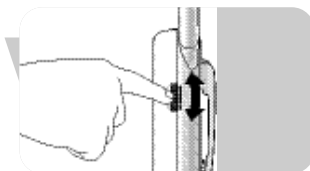

Make sure that both units are always set to the same channel.

Mode selection (Monitor unit)

The various modes are selected with the mode selection switch (B-6) at the bottom of the monitor unit.

AV (Audio Video) mode

Sound and picture are transmitted together continuously.

Audio mode

Only sound is transmitted. No picture is shown on the display (B-2). The baby cam is now used as a regular baby monitor. This saves battery power.

Auto mode

Only when sound is detected by the camera unit, sound and picture are transmitted together and picture is shown on the display (B-2).

When no sound is detected, no picture is shown. This saves battery power.

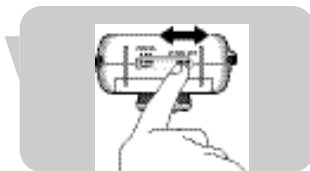

Adjusting the image

Adjusting the focus of the image (camera unit)

- Use the focus ring (A-2) to adjust the focus of the image.



Adjusting the horizontal and vertical angle of the image (camera unit)

- Turn the camera head left or right to adjust the horizontal angle of the image.



- Slide the camera head up or down the slot to adjust the vertical angle of the image.



Adjusting the brightness of the display (monitor unit)

- Use the ◀ BRIGHTNESS ▶ control (B-14) to adjust the brightness of the display (B-2).

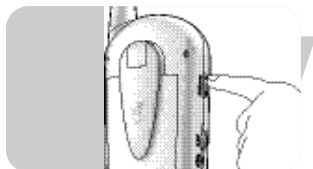

General remarks

Low power indication

- When the camera unit POWER light (A-10) goes out, battery power is low. Switch over to mains power or replace batteries.
- When the monitor unit POWER light (B-1) starts blinking green (when in use) or lights up red (after switching on), battery power is low. Switch over to mains power or recharge batteries. The batteries should recharge for 10 hours. When the unit is in use, recharging time will increase. During recharging the POWER light (B-1) blinks red. When batteries are fully charged the POWER light (B-1) lights continuously green. When batteries do not fully recharge or not at all, battery life is at an end. Replace batteries.

Out-of-range alert

When there is no connection between the units (e.g. one of the units is switched off, units are set to different channels or batteries are low), the out-of-range alert is activated and a beeping sound is heard.

Infrared LEDs

When the camera unit is switched on, the infrared LEDs (A-1) are automatically activated so the camera can also be used in low light conditions. Images are displayed in black and white.

Other features

Connecting the monitor unit to your TV

SCART connection

- 1 Plug the Audio/Video connection cable supplied (B-17) into both the AV OUT jack (B-13) of the monitor unit and the SCART/RCA adapter (B-13) supplied.
- 2 Connect the adapter to the SCART connector of the TV.

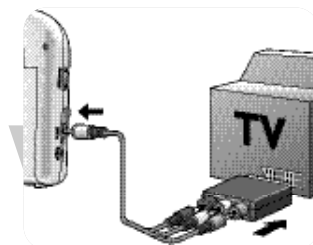

RCA connection

- 1 Connect the single end of the Audio/Video RCA connection cable supplied (B-17) to the AV OUT jack (B-13) of the monitor.
- 2 Connect the audio/video plugs at the other end of the cable to the appropriate audio/video inputs on your TV. Make sure you insert the yellow plug into the Video input and the white and red audio plugs into the L(ef) and R(ight) Audio inputs.

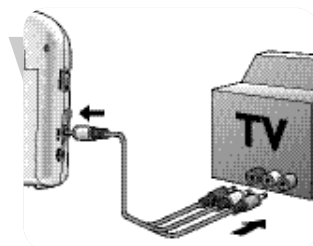

Note: If your TV is equipped with PIP (Picture In Picture) or Full Dual Screen, you can continuously watch your baby while watching TV.

Switching the night-light on and off

- Set the camera unit OFF/ON/☼ switch (A-4) to the ☼ position to switch on the nightlight.
- Set the camera unit OFF/ON/☼ switch (A-4) to the OFF or ON position to switch off the nightlight.

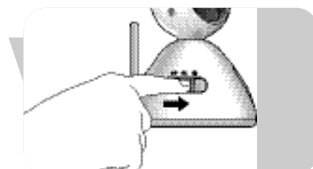

Rotating the displayed image

The Rotate image feature enables you to rotate the image 180° for use of the camera in various positions e.g. when clipped to the edge of a table or cupboard.

The Rotate image switch is located inside the monitor unit battery compartment.

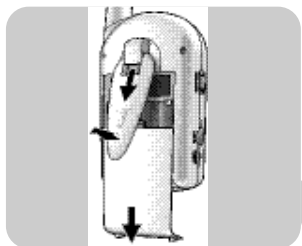

- 1 Slide down the belt clip/support (B-15) and lift it up.
- 2 Remove the battery compartment cover (B-7) by sliding it downwards.

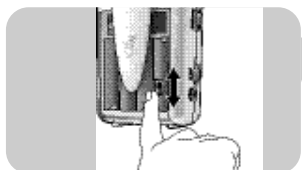

- 3 Set the Rotate image switch (B-11) to ON.
 - > The image is now vertically rotated (180°) on the display.
- Set the Rotate image switch (B-11) back to return the image back to its original setting.

Note: When the camera unit is connected to the TV, rotating the image is not possible.

Monitoring your baby silently

- Use the ON/OFF switch/VOLUME control (B-8) on the monitor unit to set the volume to the lowest level.

Do not switch off the monitor unit completely!

- > The sound level lights (B-3) on the monitor unit visually alert you to your baby's sounds. The more sounds your baby makes, the more lights you will see.
- > When no sound is detected all sound level lights (B-3) will be off.

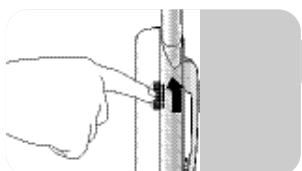

Problem	Possible cause	Solution
Camera unit's POWER light does not light up.	Unit not switched on.	Set OFF/ON/☀ switch (A-4) to ON (day) or 🌙 (night).
	Batteries are empty.	Replace batteries.
	AC power adapter (A-12) not plugged in.	Connect AC power adapter (A-12) to camera unit. Connect AC power adapter (A-12) to wall outlet.
Monitor unit's POWER light does not light up.	Unit not switched on.	Set ON/OFF switch (B-8) to ON.
	Batteries are low.	Recharge batteries.
	Battery life is at an end.	Replace batteries.
	AC power adapter (B-10) not plugged in.	Connect power adapter (B-10) to monitor unit. Connect power adapter (B-10) to wall outlet.
Monitor unit's display does not light up.	Unit not switched on.	Set ON/OFF switch (B-8) to ON.
	AUDIO mode selected.	Select AV or AUTO mode (B-6).
No sound/no picture.	Units set to different channels.	Set both units to the same channel (A-7, B-5).
	Camera unit not switched on.	Set OFF/ON/☀ switch (A-4) to ON (day) or 🌙 (night).
	Interference from e.g. household appliances, cordless or cellular telephones.	Set both units to another (same) channel (A-7, B-5).
Dark picture at night.	Batteries are low.	Replace/recharge batteries.
	Brightness set too low.	Adjust brightness level (B-14).

Troubleshooting

Problem	Possible cause	Solution
Sound but no picture.	One or both units close to metal objects.	Move unit(s) to different location(s).
	Brightness set too low.	Adjust brightness level (B-14).
	Units set to different channels.	Set both units to the same channel (A-7, B-5).
	Interference from e.g. household appliances, cordless or cellular telephones.	Set both units to another (same) channel (A-7, B-5).
Picture but no sound.	Volume level set too low.	Increase volume level (B-8).
Flickering picture.	Object too close to camera unit.	Remove object from camera unit or relocate camera unit.
	One or both units close to metal objects.	Move unit(s) to different location(s).
	Interference from e.g. household appliances, cordless or cellular telephones.	Set both units to another (same) channel (A-7, B-5).
Audio feedback (squealing).	Units too close to each other.	Increase distance between units.
	Volume set too high.	Decrease volume (B-8).
Image is displayed upside down on TV screen and cannot be rotated.	Rotating the image is not possible when the camera unit is connected to the TV.	Place camera unit straight up or disconnect monitor unit from TV.

Monitor Unit

Hand held operation voltage:DC8V 700mA or 1.2V AA rechargeable batteries (5x)
Low-voltage indication:5.6 V
Temperature range:0°C ~ 50°C
Power consumption:5.0 W
Operation frequency:2.4GHz ~ 2.465 GHz
Max range (clear line of sight):up to 100 meters in open air/up to 30 meters indoors
Video system:PAL
Resolution:490 x 240 pixels
Display:1.5" Color LCD

Camera Unit

Operation voltage:DC 7.5V 300mA or 1.5 V AA alkaline batteries (4x)
Power output:≤ 10 dBm
Temperature range:0 °C ~ 50 °C
Power consumption:2.2W
Operation frequency:2.4GHz ~ 2.465 GHz
Sub-carrier frequency:6.5 MHz
Microphone sensitivity:1 to 2 meters

Important information

- Picture and sound quality is influenced by the use of microwave ovens. Other wireless systems (Bluetooth, wireless LANs, etc.) can also adversely influence the quality of picture and sound, and vice versa.
- The baby cam is a Radio Frequency (RF) based product. As such its performance can suffer the same kinds of interference as GSMs, portable radios and other RF-based products.
- The baby cam is not limited to just one room. You can use it anywhere in the house. Consequently, anybody in the vicinity of your house (up to the maximum operating range) who also owns a baby cam set to the same channel can watch and hear your baby.
- Radio wave safety: when switched on, the baby cam transmits and receives radio waves. The baby cam complies with the standards that are defined for it.
- The baby cam has an operating range of up to 100 meters, approximately in open air. Walls, ceilings and other large objects may limit the useable operating range to about 30 meters in the house, depending on what material the walls are made off.

Transmission range

What is the transmission range of a baby monitor in connection with the environment?

The range specified is the open field range of a specific monitor.

This range may be reduced, depending on the surroundings and other interference factors.

Dry materials	Material thickness	Permeability
Wood, plaster, plasterboard, glass (without metal or wires, no lead)	< 30 cm	90 - 100%
Brick, plywood	< 30 cm	65 - 95%
Reinforced concrete	< 30 cm	5 - 40%
Metal grids, bars	< 1 cm	0 - 10%
Metal, aluminium sheets	< 1 cm	0%

For wet and moist materials reduction can be up to 100%.

Environmental information

Disposal of your old product

Your product is designed and manufactured with high quality materials and components, which can be recycled and reused.

When this crossed-out wheeled bin symbol is attached to a product it means the product is covered by the European Directive 2002/96/EC.

Please inform yourself about the local separate collection system for electrical and electronic products.

Please act according to your local rules and do not dispose of your old products with your normal household waste. The correct disposal of your old product will help prevent potential negative consequences for the environment and human health.

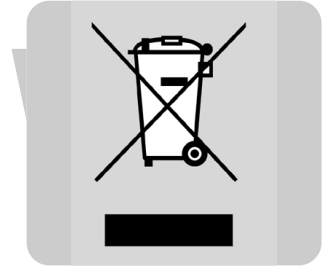

Maintenance



- Clean the baby cam with a damp cloth.
- Dispose of used batteries in an environmentally friendly manner.

Guarantee & Service

If you need information or if you have a problem, please visit the Philips Web site at www.philips.com or contact the Philips Customer Care Center in your country (you will find its phone number in the worldwide guarantee leaflet). If there is no Customer Care Center in your country, turn to your local Philips dealer or contact the Service Department of Philips Domestic Appliances and Personal Care BV.

Légende des fonctions

A. Unité caméra

- A-1 Voyants infrarouges
- A-2 Objectif/molette de mise au point
- A-3 Antenne
- A-4 Interrupteur OFF/ON 
- A-5 Couvercle du compartiment des piles
- A-6 Creux de fixation au mur
- A-7 Sélecteur de canal CHANNEL
- A-8 Veilleuse
- A-9 Micro
- A-10 Voyant POWER
- A-11 Jack d'alimentation DC 7.5V 
- A-12 Adaptateur secteur
- A-13 Pince de fixation

B. Unité surveillance

- B-1 Voyant POWER
- B-2 Affichage
- B-3 Indicateurs du volume sonore
- B-4 Haut-parleur
- B-5 Sélecteur CHANNEL
- B-6 Commutateur de sélection de mode (AV AUDIO AUTO)
- B-7 Couvercle du compartiment des piles
- B-8 Interrupteur ON/OFF/commande VOLUME
- B-9 Antenne
- B-10 Adaptateur secteur
- B-11 Interrupteur d'inversion d'image
- B-12 Jack d'alimentation DC 8.0V 
- B-13 Jack de sortie AV OUT
- B-14 ◀ BRIGHTNESS ▶
- B-15 Pince de ceinture/support
- B-16 Adaptateur Péritel/RCA
- B-17 Câble audio/vidéo

C. Autres éléments nécessaires

- 4 piles 1,5 V de type AA pour l'unité bébé. Non fournies.
- 5 piles rechargeables 1,2 V de type AA pour l'unité de surveillance. Fournies.

- 3 Illustrations**
- 20 Légende des fonctions**
 - 20 Unité caméra (unité bébé)
 - 20 Unité de surveillance (unité parent)
 - 20 Autres éléments nécessaires
- 21 Sommaire**
- 22 Accueil**
 - 22 Informations relatives à la sécurité
- 23 Préparation de votre babyphone**
 - 23 Unité caméra (unité bébé)
 - 25 Unité de surveillance (unité parent)
 - 26 Sélection des canaux
- 27 Utilisation de votre babyphone**
 - 27 Mise sous tension des unités
 - 27 Sélection de mode (unité de surveillance)
 - 28 Réglage de l'image
 - 28 Remarques générales
- 29 Autres fonctions**
 - 29 Connexion de l'unité à votre téléviseur
 - 29 Allumage/extinction de la veilleuse
 - 30 Inversion de l'image affichée
 - 30 Surveillance silencieuse de votre bébé
- 31 Dépannage**
- 33 Fiche technique**
- 34 Informations importantes**
 - 34 Portée d'émission
 - 35 Informations concernant l'environnement
 - 35 Entretien
- 35 Garantie et réparation**

Philips se consacre à la fabrication de produits de puériculture fiables pour donner aux parents la tranquillité d'esprit dont ils ont besoin. Votre Baby Cam est composé d'une unité de surveillance (unité parent) et d'une unité caméra (unité bébé). Lorsque les unités sont correctement raccordées, le Baby Cam apporte une assistance permanente en vous permettant constamment de voir et entendre clairement votre bébé. Lorsque le Baby Cam est utilisé comme unité de surveillance conventionnelle, il vous permet de toujours entendre votre bébé partout dans la maison.

Protection pour bébés Philips, protéger ensemble

Informations relatives à la sécurité

Lisez ce mode d'emploi attentivement avant d'utiliser votre Baby Cam. Conservez-le pour vous y reporter à l'avenir. Ce Baby Cam a été conçu pour vous aider. Il n'est pas destiné à remplacer la surveillance correcte fournie par un adulte responsable et ne doit pas être utilisé dans ce but.

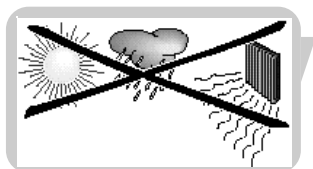

- Lisez et respectez tous les avertissements relatifs à ce produit et dans ce mode d'emploi.
- Veillez à ce que l'unité caméra et le câble de l'adaptateur soient toujours hors de portée du bébé (à au moins 1 mètre de distance).
- Ne recouvrez pas le Baby Cam (avec une serviette, une couverture, etc.).
- N'utilisez pas le Baby Cam dans une pièce humide ou sujette à des projections d'eau.
- N'exposez pas le Baby Cam à des sources de chaleur, de froid ou de lumière extrêmes (lumière directe du soleil, etc.).
- Avant de brancher cet appareil sur secteur, vérifiez que la tension secteur (indiquée sur la plaquette d'identification des adaptateurs A-12 et B-10) correspond à la tension électrique de votre région.
- Pour éviter les risques d'électrocution, n'ouvrez pas l'unité caméra ni l'unité de surveillance (sauf les compartiments de piles).
- L'antenne de l'unité de surveillance (B-9) est fixe; n'essayez pas de l'allonger ni de la plier.
- L'antenne de l'unité caméra (A-3) ne peut être pliée que de haut en bas (et de bas en haut). Elle ne peut pas être allongée.
- Débranchez toujours les adaptateurs secteur quand vous n'utilisez le Baby Cam pendant une longue période.
- Les adaptateurs et le comportement des piles peuvent chauffer légèrement durant le fonctionnement. Ceci est parfaitement normal.
- Les cordons d'adaptateur secteur doivent être installés hors des voies de passage (pas d'écrasement) ou de sorte qu'aucun objet ne soit placé dessus ou à côté (pas de pincement), en faisant particulièrement attention au niveau des fiches, des prises murales et des endroits où les cordons sortent de l'appareil.

- Utilisez seulement les adaptateurs secteur fournis. L'utilisation d'autres adaptateurs risque d'endommager le système. Raccordez les adaptateurs secteur uniquement au courant secteur normal! Pour éviter les nœuds et les surchauffes, *n'utilisez pas* de rallonge.
- N'oubliez pas que, quand vous utilisez le Baby Cam, vous utilisez les ondes publiques. Le son et les images peuvent être diffusés vers d'autres récepteurs. Les conversations, même à partir de pièces proches de l'unité caméra, peuvent aussi être diffusées.
- Pour protéger votre intimité, débranchez toujours l'unité caméra lorsque vous ne vous en servez pas.
- Il existe un risque d'explosion si les piles sont mal remplacées. Remplacez-les seulement avec des piles de type identique ou équivalent.
- Ne mélangez pas les types de piles (piles alcalines avec d'autres types de piles).
- Retirez les piles du Baby Cam si celui-ci doit rester inutilisé pendant une longue période.
- Ne mélangez pas des piles neuves et utilisées.
- Ne rechargez pas les piles non rechargeables. Vous causeriez un risque d'incendie.
- Si les piles sont laissées dans les unités quand elles sont alimentées par le secteur, vérifiez tous les six mois qu'elles ne fuient pas.



Préparation de votre Baby Cam

Unité caméra (unité bébé)

Conseils de positionnement de l'unité caméra

- Ne placez jamais l'unité caméra dans le lit ou le parc du bébé.
- Placez l'unité à au moins 1 mètre de distance de votre bébé.
- L'unité peut être fixée au mur ou placée sur une surface stable et plate, telle qu'un buffet ou un dessus de table.

IMPORTANT!

Une fois que vous avez choisi un endroit pour fixer l'appareil, testez sa réception *avant* de fixer l'appareil au mur. Si une interférence ou un autre problème se produit, consultez le chapitre 'Dépannage'.

- Pour éviter les nœuds, montez l'unité seulement à un endroit où le cordon d'adaptateur est *hors de portée des enfants!*
- Pour éviter les nœuds et les surchauffes, fixez l'unité seulement à des endroits où le cordon d'adaptateur secteur peut atteindre une prise murale standard.
- Fixez l'unité à un endroit où l'objectif de la caméra ne sera gêné par aucun obstacle. Utilisez les options de réglage d'angle horizontal ou vertical pour orienter la caméra correctement.



Préparation de votre Baby Cam

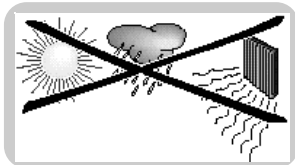

- Vérifiez que l'unité fixée au mur est bien ventilée. *Ne la fixez pas directement au-dessus de radiateurs, d'autres sources de chaleur ou à la lumière directe du soleil.*

Fixation de l'unité caméra

Avant de la fixer, commencez par trouver le meilleur endroit possible. Voir 'Conseils de positionnement de l'unité caméra'. Si vous souhaitez faire fonctionner l'unité sur piles, commencez par insérer les piles dans l'appareil. Voir 'Préparation pour un fonctionnement sur piles'.

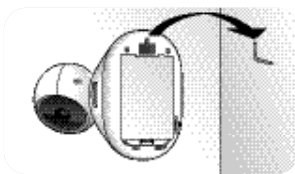

Fixation au mur

- Fixez au mur la partie creuse de l'unité (A-6) à l'aide d'une vis ou d'un crochet.

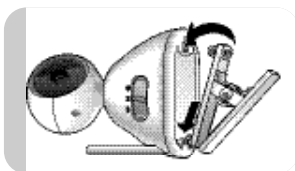

Utilisation de la pince de fixation

- Insérez les supports de la pince de fixation dans le creux situé dans la base de l'unité. Enfoncez doucement les deux supports avant jusqu'à ce qu'ils s'enclenchent. Ensuite, enfoncez doucement le support arrière jusqu'à ce qu'il s'enclenche.
- Fixez la pince de fixation (A-13) au bord d'une table ou d'un placard.

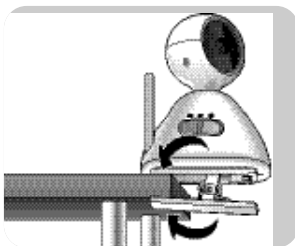

Préparation pour un fonctionnement sur secteur

- 1 Connectez le cordon de l'adaptateur au jack d'alimentation de l'unité (DC 7.5V \ominus - \oplus - A-11).
- 2 Connectez l'adaptateur secteur (A-12) à une prise murale. Déroulez et allongez entièrement le cordon d'adaptateur secteur.



< **L'unité caméra peut maintenant être utilisée sur secteur.**

Préparation pour un fonctionnement sur piles

L'insertion de piles procure un système de relais automatique en cas de panne de courant.

1 Retirez le couvercle du compartiment des piles (A-5).



2 Insérez les quatre piles 1,5V AA en respectant la configuration + et - indiquée à l'intérieur du compartiment. Les piles ne sont pas fournies, les piles alcalines Philips sont recommandées.



3 Fermez le couvercle du compartiment des piles (A-5).

< L'unité caméra peut maintenant être utilisée sur piles.



Unité de surveillance (unité parent)

L'unité de surveillance peut fonctionner sur secteur ou sur piles.

L'insertion de piles procure un système de relais automatique en cas de panne de courant.

Préparation pour un fonctionnement sur secteur

1 Connectez le cordon de l'adaptateur au jack d'alimentation de l'unité (DC 8.0V \ominus \oplus - B-12).

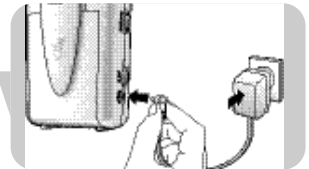

2 Connectez l'adaptateur secteur (B-10) à une prise murale. Déroulez et allongez entièrement le cordon d'adaptateur secteur.

< L'unité caméra peut maintenant être utilisée sur secteur.

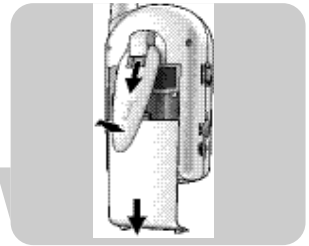

Préparation pour un fonctionnement sur piles

1 Faites glisser vers le bas la pince de ceinture/le support (B-15) et soulevez-la/le.

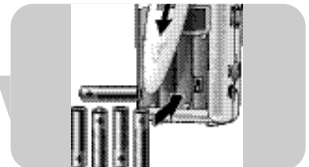

2 Retirez le couvercle du compartiment des piles (B-7) en le faisant glisser vers le bas.

3 Insérez les cinq piles rechargeables fournies 1,2V AA en respectant la configuration + et - indiquée à l'intérieur du compartiment.

Préparation de votre Baby Cam

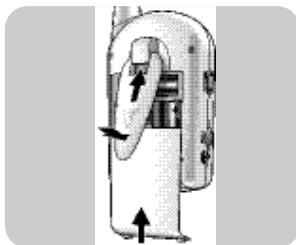

4 Remplacez le couvercle du compartiment des piles (B-7). Appuyez dessus doucement jusqu'à ce qu'il s'enclenche.

5 Tirez vers le bas la pince de ceinture/le support (B-15) et faites-la/le glisser vers le haut jusqu'à ce qu'il/elle s'enclenche.

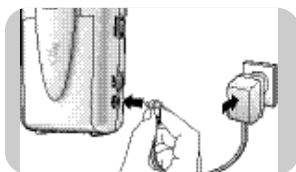

6 Connectez le cordon de l'adaptateur au jack d'alimentation de l'unité (DC 8.0V \ominus - \oplus - B-12).

7 Connectez l'adaptateur secteur (B-10) à une prise murale. Déroulez et allongez entièrement le cordon d'adaptateur secteur.

8 Laissez l'unité de surveillance connectée au secteur jusqu'à ce que les piles soient entièrement chargées (au moins 10 heures).

> Durant le rechargement, le voyant POWER (B-1) devient rouge clignotant.

> Quand les piles sont entièrement chargées, le voyant POWER (B-1) devient vert fixe. L'unité de surveillance peut maintenant être utilisée sans fil pendant au moins 3,5 heures.



< **L'unité de surveillance peut maintenant être utilisée sur piles.**

Positionnement de l'unité de surveillance

- L'unité peut être placée sur une surface stable et plate ou un dessus de table.
- La pince de la ceinture peut être utilisée pour maintenir l'unité dans une position inclinée. Pour cela, faites glisser vers le bas la pince de ceinture (B-15) et soulevez-la.

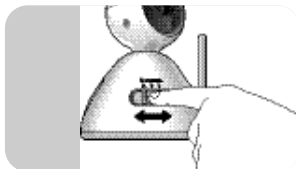

Sélection des canaux

1 Utilisez le sélecteur CHANNEL (A-7) de l'unité caméra pour sélectionner le canal désiré (1, 2 ou 3).

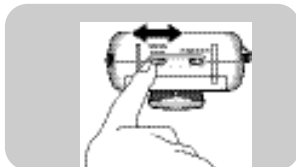

2 Réglez le sélecteur CHANNEL (B-5) de l'unité de surveillance sur le canal correspondant.

- **Veillez à ce que les deux unités soient toujours réglées sur le même canal.**

Mise sous tension des unités

1 Sur l'unité de surveillance, placez l'interrupteur OFF/ON/☼ (A-4) en position ON.

- > Le voyant POWER (A-10) devient vert.
- > Les voyants infrarouges (A-1) sont activés automatiquement pour que la caméra puisse aussi être utilisée avec une luminosité faible. Les images sont alors affichées en noir et blanc.

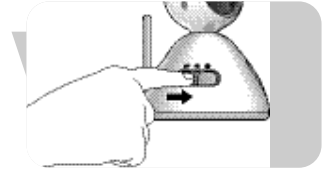

2 Sur l'unité de surveillance, placez l'interrupteur OFF/ON (B-8) en position ON.

- > Le voyant POWER (B-1) devient vert.
- > Vous entendrez alors un son sortir du haut-parleur (B-4) et vous verrez une image s'afficher sur l'écran (B-2).
- > Les voyants de niveau sonore (B-3) s'allument quand un son est intercepté par l'unité caméra. Plus le son est fort, plus les indicateurs qui s'allument sont nombreux.

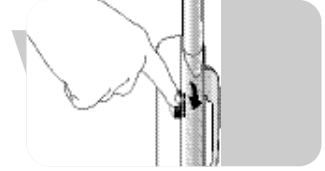

- Réglez le volume à l'aide de la commande VOLUME (B-8).
- S'il y a une interférence ou si la réception du son est mauvaise, déplacez les unités (en commençant par l'unité caméra) ou sélectionnez un canal différent pour les deux unités. Voir 'Sélection des canaux'.

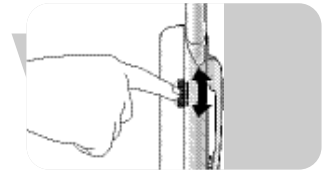

Veillez à ce que les deux unités soient toujours réglées sur le même canal.

Sélection de mode (unité de surveillance)

Les divers modes sont sélectionnés à l'aide du sélecteur de mode (B-6) situé sur la base de l'unité de surveillance.

Mode AV (audiovisuel)

Le son et les images sont émis ensemble de façon continue.

Mode audio

Seul le son est émis. Aucune image n'apparaît sur l'écran (B-2). Le Baby Cam sert maintenant d'unité de surveillance de bébé conventionnelle. Ceci vous permet d'économiser les piles.

Mode automatique

C'est seulement lorsque l'unité caméra détecte un son que le son et l'image sont émis ensemble et que l'image s'affiche sur l'écran (B-2).

Quand aucun son n'est détecté, aucune image ne s'affiche. Ceci vous permet d'économiser les piles.

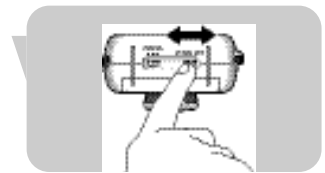

Utilisation de votre Baby Cam

Réglage de l'image

Réglage de la mise au point de l'image (unité caméra)

- Faites tourner la molette de mise au point (A-2) pour régler la netteté de l'image.

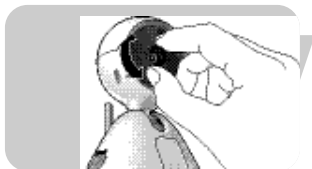

Réglage de l'angle horizontal et vertical de l'image (unité caméra)

- Faites tourner la tête de la caméra vers la gauche ou la droite pour régler l'angle horizontal de l'image.

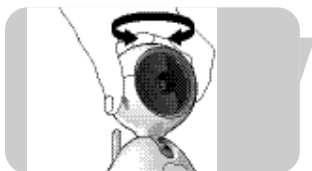

- Faites glisser la tête de la caméra vers le haut ou le bas pour régler l'angle vertical de l'image.



Réglage de la luminosité de l'écran (unité de surveillance)

- Utilisez la commande ◀ BRIGHTNESS ▶ (B-14) pour régler la luminosité de l'écran (B-2).

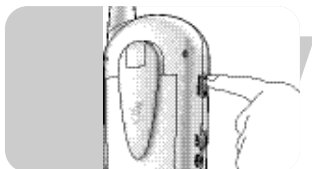

Remarques générales

Indicateur de faiblesse des piles

- Quand le voyant POWER de l'unité caméra (A-10) s'éteint, la puissance des piles est faible. Passez à l'alimentation sur secteur ou remplacez les piles.
- Quand le voyant POWER de l'unité de surveillance (B-1) devient vert clignotant (en fonctionnement) ou rouge (hors fonctionnement) la puissance des piles est faible. Passez à l'alimentation sur secteur ou rechargez les piles. Les piles doivent être rechargées pendant 10 heures. Quand l'unité est utilisée, le temps de rechargement augmente. Durant le rechargement, le voyant POWER (B-1) devient rouge clignotant. Quand les piles sont entièrement chargées, le voyant POWER (B-1) devient vert fixe. Quand les piles ne se rechargent pas entièrement ou pas du tout, c'est que leur durée d'utilisation est terminée. Remplacez les piles.

Alerte 'hors de portée'

Quand il n'y a pas de connexion entre les unités (par ex. quand l'une des unités est éteinte, que les unités sont sur des canaux différents ou que les piles sont faibles), l'alerte 'hors de portée' s'active et émet un bip.

Voyants infrarouges

Quand l'unité caméra est allumée, les voyants infrarouges (A-1) sont activés automatiquement pour que la caméra puisse aussi être utilisée avec une luminosité faible. Les images sont affichées en noir et blanc.

Autres fonctions

Connexion de l'unité de surveillance à votre téléviseur

Connexion Péritel

1 Branchez le câble de connexion audiovisuel fourni (B-17) dans le jack de sortie AV OUT (B-13) de l'unité de surveillance et dans l'adaptateur Péritel/RCA fourni.

2 Connectez l'adaptateur à la prise Péritel du téléviseur.

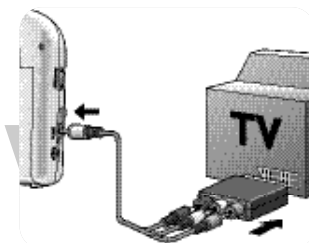

Connexion RCA

1 Branchez l'extrémité simple du câble de connexion audiovisuel RCA fourni (B-17) dans le jack de sortie AV OUT (B-13) de l'unité de surveillance.

2 Connectez les fiches audiovisuelles situées à l'autre extrémité du câble aux entrées audiovisuelles de votre téléviseur. Veillez à insérer la fiche jaune dans l'entrée vidéo et les fiches audio blanches et rouges dans les entrées audio gauche (L) et droite (R).

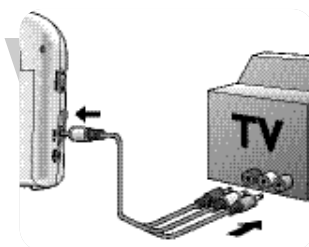

Remarque: Si votre téléviseur est équipé de la fonction d'incrustation d'image (PIP) ou d'un double écran, vous pouvez voir votre bébé en permanence tout en regardant la télévision.

Allumage/extinction de la veilleuse

- Sur l'unité caméra, placez l'interrupteur OFF/ON/☼ (A-4) en position d'activation de la veilleuse.
- Sur l'unité caméra, placez l'interrupteur OFF/ON/☼ (A-4) en position de désactivation de la veilleuse.

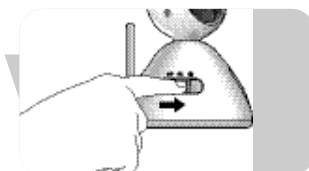

Inversion de l'image affichée

La fonction d'inversion d'image vous permet de faire pivoter l'image de 180° pour utiliser la caméra dans diverses positions (par ex. fixée au bord d'une table ou d'un placard).

Le sélecteur d'inversion d'image se trouve à l'intérieur du compartiment des piles de l'unité de surveillance.

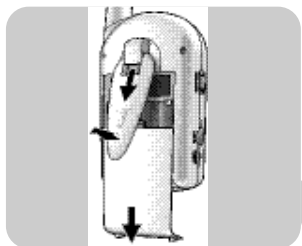

1 Faites glisser vers le bas la pince de ceinture/le support (B-15) et soulevez-la/le.

2 Retirez le couvercle du compartiment des piles (B-7) en le faisant glisser vers le bas.

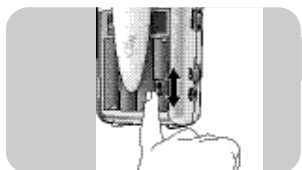

3 Placez le sélecteur d'inversion d'image (B-11) en position ON.

> L'image est maintenant inversée à la verticale (180°) sur l'écran.

- Remplacez le sélecteur d'inversion d'image (B-11) à sa position d'origine.

Remarque : Quand l'unité caméra est connectée au téléviseur, il n'est pas possible de faire pivoter l'image.

Surveillance silencieuse de votre bébé

- Utilisez l'interrupteur ON/OFF/ la commande VOLUME (B-8) de l'unité de surveillance pour régler le volume le plus bas possible.

N'éteignez pas entièrement l'unité de surveillance!

> Les indicateurs de volume sonore (B-3) de l'unité de surveillance vous alerteront visuellement si votre bébé fait du bruit. Plus le bébé fait du bruit, plus les indicateurs qui s'allument sont nombreux.

> Quand aucun son n'est détecté, tous les indicateurs de niveau sonore (B-3) sont éteints.

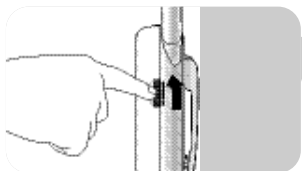

Problème	Cause possible	Solution
Le voyant POWER de l'unité caméra ne s'allume pas.	L'unité n'est pas allumée.	Placez l'interrupteur OFF/ON/☀ (A-4) sur ON (jour) ou ☀ (nuit).
	Les piles sont vides.	Remplacez les piles.
	L'adaptateur secteur (A-12) n'est pas branché.	Connectez l'adaptateur secteur (A-12) à l'unité caméra. Connectez l'adaptateur secteur (A-12) à une prise murale.
Le voyant POWER de l'unité de surveillance ne s'allume pas.	L'unité n'est pas allumée.	Placez l'interrupteur OFF/ON/☀ (B-8) sur ON.
	Les piles sont faibles.	Rechargez les piles.
	Les piles sont périmées.	Remplacez les piles.
	L'adaptateur secteur (B-10) n'est pas branché.	Connectez l'adaptateur secteur (B-10) à l'unité de surveillance. Connectez l'adaptateur secteur (B-10) à une prise murale.
L'écran de l'unité de surveillance ne s'allume pas.	L'unité n'est pas allumée.	Placez l'interrupteur OFF/ON/☀ (B-8) sur ON.
	Le mode AUDIO est sélectionné.	Sélectionnez le mode AV ou AUTO (B-6).
Pas de son/image.	Les unités sont réglées sur des canaux différents.	Régalez les deux unités sur le même canal (A-7, B-5).
	L'unité caméra n'est pas sous tension.	Placez l'interrupteur OFF/ON/☀ (A-4) sur ON (jour) ou ☀ (nuit).
	Interférence d'appareils électroménagers, téléphones portables, etc.	Régalez les deux unités sur un autre canal (identique) (A-7, B-5).
Image sombre la nuit.	Les piles sont faibles.	Remplacez/rechargez les piles.
	Luminosité réglée trop bas.	Régalez la luminosité (B-14).

Dépannage

Problème	Cause possible	Solution
Son, mais pas d'image.	Une ou les deux unités sont trop près d'objets métalliques.	Placez la/les unité(s) à un autre endroit.
	Luminosité réglée trop bas.	Régalez la luminosité (B-14).
	Les unités sont réglées sur des canaux différents.	Régalez les deux unités sur le même canal (A-7, B-5).
	Interférence d'appareils électroménagers, téléphones portables, etc.	Régalez les deux unités sur un autre canal (identique) (A-7, B-5).
Image, mais pas de son.	Volume réglé trop bas.	Augmentez le volume (B-8).
Image instable.	Un objet est trop proche de l'unité caméra.	Eloignez l'objet de l'unité caméra ou déplacez l'unité caméra.
	Une ou les deux unités sont trop près d'objets métalliques.	Placez la/les unité(s) à un autre endroit.
	Interférence d'appareils électroménagers, téléphones portables, etc.	Régalez les deux unités sur un autre canal (identique) (A-7, B-5).
Effet de Larsen (son aigu).	Les unités sont trop près l'une de l'autre.	Augmentez la distance entre les unités.
	Le volume est trop élevé.	Diminuez le volume (B-8).
L'image est affichée haut en bas sur l'écran du téléviseur et il n'est pas possible de la faire pivoter.	Il n'est pas possible de faire pivoter l'image quand l'unité caméra est connectée au téléviseur.	Placez l'unité caméra d'aplomb et déconnectez l'unité de surveillance du téléviseur.

Unité de surveillance

Tension de fonctionnement

en main:.....8V CC, 700 mA ou 1,2V AA piles rechargeables (5x)

Indication de tension faible:.....5,6 V

Plage de température:.....0 à 50 °C

Consommation de puissance:.....5,0 W

Fréquence de fonctionnement:.....2,4 à 2,465 GHz

Portée max. (sans obstacle):jusqu'à 100 mètres à l'air libre/
jusqu'à 30 mètres à l'intérieur

Format vidéo:PAL

Résolution:490 X 240 pixels

Ecran:.....1,5 pouce, couleur, LCD

Unité caméra

Tension de fonctionnement:.....7,5 V CC, 300 mA ou piles alcalines de 1,5 V AA (4x)

Puissance de sortie:≤ 10 dBm

Plage de température:.....0 à 50 °C

Consommation de puissance:.....2,2 W

Fréquence de fonctionnement:.....2,4 - 2,465 GHz

Fréquence de sous-porteuse:.....6,5 MHz

Sensibilité du micro:1 à 2 mètres

Informations importantes

- La qualité de l'image et du son est affectée par l'utilisation des fours à micro-ondes. D'autres systèmes sans fil (Bluetooth, réseaux locaux sans fil, etc.) peuvent également affecter la qualité de l'image et du son, et vice versa.
- Le Baby Cam est un produit basé sur la radiofréquence (RF). Cela signifie que son fonctionnement peut être gêné par le même type d'interférence que les GSM, les radios portables ainsi que d'autres produits basés sur la radiofréquence.
- Le Baby Cam n'est pas limité à une seule pièce. Vous pouvez l'utiliser n'importe où dans la maison. Par conséquent, si quelqu'un dans le voisinage de votre maison (à portée) possède également un Baby Cam réglé sur le même canal, cette personne peut aussi voir et entendre votre bébé.
- Sécurité des ondes radio : lorsqu'il est allumé, le Baby Cam émet et reçoit des ondes radio. Le Baby Cam est conforme aux normes correspondantes.
- Le Baby Cam a une portée de fonctionnement allant jusqu'à environ 100 mètres à l'air libre. Les murs, plafonds et les gros objets peuvent réduire sa portée de fonctionnement utile à environ 30 mètres à l'intérieur de la maison, suivant les matériaux de composition des murs.

Portée d'émission

Quelles est la portée d'émission du Baby Cam concernant l'environnement?

Il a les spécifications d'un appareil de surveillance à l'air libre.

Suivant l'environnement et les facteurs gênants, cette portée peut être réduite.

Matériaux secs	Epaisseur des matériaux	Perméabilité
Bois, plâtre, carton plâtre, verre (sans métal ni fils)	< 30 cm	90 - 100%
Briques, contreplaqué	< 30 cm	65 - 95%
Béton armé	< 30 cm	5 - 40%
Grilles/barres métalliques	< 1 cm	0 - 10%
Feuilles de métal, d'aluminium	< 1 cm	0%

Pour les matériaux mouillés ou humides, la réduction peut être de jusqu'à 100%.

Informations concernant l'environnement

Mise au rebut des produits en fin de vie

Ce produit a été conçu et fabriqué avec des matériaux et composants recyclables de haute qualité.

Le symbole d'une poubelle barrée apposé sur un produit signifie que ce dernier répond aux exigences de la directive européenne 2002/96/EC.

Informez-vous auprès des instances locales sur le système de collecte des produits électriques et électroniques en fin de vie.

Conformez-vous à la législation en vigueur et ne jetez pas vos produits avec les déchets ménagers. Seule une mise au rebut adéquate des produits peut empêcher la contamination de l'environnement et ses effets nocifs sur la santé.

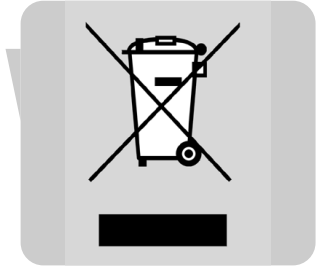

Entretien

- Nettoyez le Baby Cam à l'aide d'un tissu humide.
- Jetez les piles périmées en respectant l'environnement.

Garantie et service

Si vous avez besoin de renseignements ou si vous avez un problème, veuillez visiter le site Web de Philips à l'adresse www.philips.com ou communiquer avec le centre d'assistance à la clientèle Philips (vous trouverez le numéro de téléphone dans le feuillet sur la garantie à l'échelle mondiale). S'il n'y a pas de centre d'assistance à la clientèle dans votre pays, communiquez avec le détaillant de produits Philips de votre région ou avec le service d'entretien de Philips Domestic Appliances and Personal Care.

Leyenda de funciones

A. Unidad de la cámara

- A-1 LEDs de IR
- A-2 Lente de cámara/anillo de enfoque
- A-3 Antena
- A-4 Interruptor OFF/ON/☼
- A-5 Tapa de compartimiento de pilas
- A-6 Hueco de montaje en pared
- A-7 Interruptor de selección de CHANNEL
- A-8 Luz nocturna
- A-9 Micrófono
- A-10 Luz de POWER
- A-11 Conector de suministro de 7,5 VCC ⊖-G-⊕
- A-12 Adaptador de corriente de CA
- A-13 Clip de montaje

B. Unidad de monitor

- B-1 Luz de POWER
- B-2 Pantalla
- B-3 Luces de nivel de sonido
- B-4 Altavoz
- B-5 Interruptor de selección de CHANNEL
- B-6 Interruptor de selección de modo (AV AUDIO AUTO)
- B-7 Tapa de compartimiento de pilas
- B-8 Interruptor de ON/OFF/Control de VOLUME
- B-9 Antena
- B-10 Adaptador de corriente de CA
- B-11 Interruptor de inversión de imagen
- B-12 Conector de suministro de 8,0 VCC ⊖-G-⊕
- B-13 Conector de salida AV
- B-14 ◀ BRIGHTNESS ▶
- B-15 Clip/soporte de cinturón
- B-16 Adaptador SCART/RCA
- B-17 Cable de audio/vídeo

C. Otras cosas que necesita

- 4 pilas AA de 1,5 V para la unidad del bebé. No suministrado.
- 5 pilas AA de 1,2 V recargables para la unidad del monitor. Suministrado.

- 3 Ilustraciones**
- 36 Leyenda de funciones**
 - 36 Unidad de la cámara (unidad del bebé)
 - 36 Unidad del monitor (unidad de los padres)
 - 36 Otras cosas que necesita
- 37 Índice de materias**
- 38 Bienvenido**
 - 38 Información de seguridad.
- 39 Preparación del monitor del bebé**
 - 39 Unidad de la cámara (unidad del bebé)
 - 41 Unidad del monitor (unidad de los padres)
 - 42 Selección de canales
- 43 Utilización del monitor del bebé**
 - 43 Activación de las unidades
 - 43 Selección de modos (unidad del monitor)
 - 44 Ajuste de la imagen
 - 44 Comentarios generales
- 45 Otras funciones**
 - 45 Conexión del monitor al televisor
 - 45 Encendido y apagado de la luz nocturna
 - 46 Inversión de la imagen mostrada
 - 46 Monitorización silenciosa del bebé
- 47 Resolución de problemas**
- 49 Especificaciones técnicas**
- 50 Información importante**
 - 50 Alcance de transmisión
 - 51 Información medioambiental
 - 51 Mantenimiento
- 51 Garantía y servicio**

Philips está dedicada a crear productos fiables para el cuidado de los niños que tienen el fin de dar a los padres la tranquilidad que necesitan. La cámara del bebé consiste en una unidad de monitor (unidad de los padres) y una unidad de cámara (unidad del bebé). Cuando las unidades están conectadas correctamente, la cámara del bebé le proporciona soporte durante todo el día, asegurando que usted pueda ver y oír claramente a su bebé en todo momento. Cuando la cámara del bebé se utiliza como el monitor usual del bebé, le permite oír al bebé en cualquier lugar de la casa.

Cuidado del bebé por Philips, Cuidándolo juntos

Información de seguridad.

Lea este manual cuidadosamente antes de usar la cámara del bebé y guárdelo para consultarlo en el futuro. La cámara del bebé está destinada a ser un dispositivo de soporte. No puede sustituir la supervisión responsable y apropiada realizada por personas mayores y no debe utilizarse de esta manera

- Lea y observa todas las advertencias mostradas en el producto y este manual del usuario.
- Asegúrese de que la unidad de la cámara y el cable adaptador estén siempre fuera del alcance del bebé (por lo menos a 1 metro de distancia).
- No cubra nunca la cámara del bebé (con una toalla, manta, etc.).
- No utilice nunca la cámara del bebé en lugares húmedos o cerca del agua.
- No exponga la cámara del bebé a calor, frío o luz extremos (por ej., los rayos directos del sol).
- Compruebe si el voltaje indicado en la placa de especificaciones de los adaptadores (A-12, B-10) corresponde al voltaje local antes de conectar el dispositivo a la fuente de alimentación de CA.
- Para evitar las sacudidas eléctricas, no abrir el interior de la unidad de la cámara y la unidad del monitor (aparte de los compartimientos de pilas)
- La antena (B-9) de la unidad del monitor es fija; no intente extenderla o doblarla.
- La antena de la unidad de la cámara (A-3) sólo puede doblarse hacia abajo (y de nuevo hacia arriba). No puede extenderse.
- Desenchufe siempre los adaptadores de CA cuando no utilice la cámara del bebé durante largos periodos.
- Los adaptadores y la tapa del compartimiento de pilas pueden calentarse ligeramente durante el funcionamiento. Esto es normal.
- Posicione el adaptador de C de forma que nadie los pise ni sean pillados por objetos colocados sobre o contra ellos, prestando particular atención a los cables de los enchufes de adaptadores de CA, enchufes de pared y el punto en que los cables se conectan al sistema.

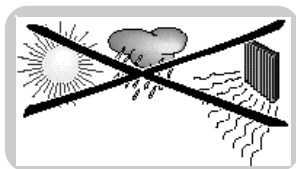

- Utilice sólo los adaptadores de CA suministrados. El uso de cualquier otro adaptador puede dañar el sistema. ¡Enchufe los adaptadores de CA en la red eléctrica doméstica normal solamente! Para evitar que los cables se enreden o sobrecalienten, *no* use cables alargadores.
- Tenga presente que cuando usa la cámara del bebé está utilizando las ondas aéreas públicas. Puede transmitirse sonido y vídeo a otros dispositivos receptores. También pueden transmitirse conversaciones, incluso desde salas cercanas a la unidad de la cámara.
- Para proteger su privacidad, desactive siempre la cámara cuando no la utilice.
- Si las pilas se cambian incorrectamente, hay el riesgo de que exploten. Cámbielas sólo por pilas del mismo tipo o equivalentes.
- No mezcle los tipos de pilas (pilas alcalinas con pilas de otro tipo).
- Retire las pilas cuando no utilice la cámara del bebé durante largos periodos.
- No mezcle pilas viejas y nuevas:
- No recargue pilas no recargables. Esto puede causar un incendio.
- Si las pilas se dejan en las unidades cuando éstas son alimentadas por la red eléctrica, compruebe las pilas cada seis meses para asegurarse de que no tienen fugas.



Preparación de la cámara del bebé

Unidad de la cámara (unidad del bebé)

Consejos para posicionar la unidad de la cámara

- No coloque nunca la unidad de la cámara dentro de la cama o del parque del niño.
- Coloque la unidad por lo menos a 1 metro de distancia del bebé.
- La unidad puede montarse en una pared o colocarse sobre una superficie estable plana como un tocador o una mesa
¡IMPORTANTE!
Cuando haya seleccionado un lugar para montar la unidad, compruebe la recepción *antes* de montar la unidad en la pared. Si ocurren interferencias u otros problemas, consulte el capítulo 'Resolución de problemas'.
- ¡Para evitar que los niños se enreden con el cable del adaptador de CA, monte solamente la unidad en un lugar donde dicho cable esté *fuera del alcance de ellos!*
- Para evitar que los cables se enreden o sobrecalienten, sólo monte la unidad de forma que el cable del adaptador de CA alcance un tomacorriente de pared estándar.
- Monte la unidad en un lugar en el que el objetivo de la cámara no esté obstruido. Utilice las opciones de ajuste de ángulo horizontal y vertical para apuntar la cámara correctamente.



Preparación de la cámara del bebé

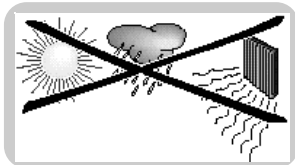

- Permita que la unidad reciba ventilación adecuada cuando esté montada en la pared. No la monte directamente sobre rejillas de calefacción u otras fuentes generadoras de calor o donde reciba los rayos directos del sol.

Montaje de la unidad de la cámara.

Antes del montaje seleccione la mejor ubicación posible para la unidad. Vea 'Consejos para posicionar la unidad de la cámara'. Si desea que la unidad funcione con energía de pila, en primer lugar inserte las pilas en la unidad. Véase 'Configuración para funcionamiento con pilas'.

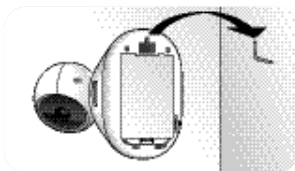

Montaje en pared.

- Enganche el hueco de montaje en pared de la unidad (A-6) en un tornillo o gancho.

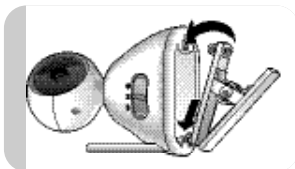

Utilización del clip de montaje

- Inserte las patas del clip de montaje en el hueco situado en la parte inferior de la unidad. Empuje con cuidado las dos patas delanteras hacia adelante hasta que queden en posición haciendo un clic. Entonces, empuje hacia abajo con cuidado la pata trasera hasta que quede en posición haciendo un clic.

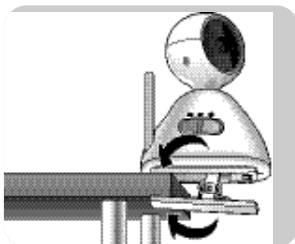

- Enganche el clip de montaje (A-13) en el borde de una mesa o armario.

Configuración para funcionamiento con corriente de la red

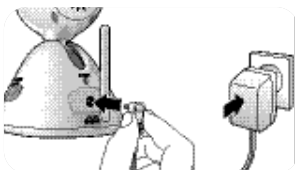

- 1 Conecte el cable del adaptador de corriente al conector de la fuente de alimentación de la unidad (7,5VCC \ominus \oplus - A-11).
- 2 Conecte el adaptador de CA (A-12) a un tomacorriente de pared. Desenvuelva y extienda al máximo el cable del adaptador de CA.

< **La unidad de la cámara está preparada para funcionamiento con corriente de la red.**

Configuración para funcionamiento con pilas.

Cuando las pilas están colocadas, dispone de una fuente de energía de reserva en caso de un corte de corriente de la red.

1 Retire la tapa del compartimiento de pilas (A-5).

2 Inserte cuatro pilas AA de 1,5V, observando la configuración + y - en el interior del compartimiento de pilas. Las pilas no se suministran, recomendamos pilas alcalinas Philips.

3 Retire la tapa del compartimiento de pilas (A-5).

< **La unidad de la cámara está preparada para funcionamiento con pilas.**

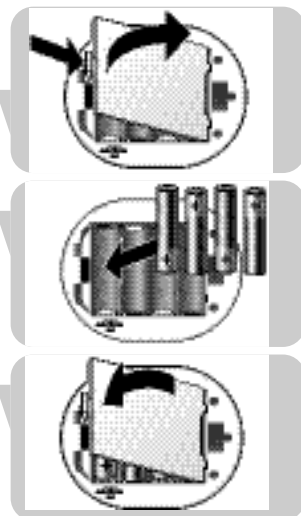

Unidad del monitor (unidad de los padres)

La unidad del monitor puede funcionar con corriente de la red o con pilas. Cuando las pilas están colocadas, dispone de una fuente de energía de reserva en caso de un corte de corriente de la red.

Configuración para funcionamiento con corriente de la red

1 Conecte el cable del adaptador de corriente al conector de la fuente de alimentación de la unidad (8,0VCC ⊖ ⊕- B-12).

2 Conecte el adaptador de CA (B-10) a un tomacorriente de pared. Desenvuelva y extienda al máximo el cable del adaptador de CA.

< **La unidad de la cámara está preparada para funcionamiento con corriente de la red.**

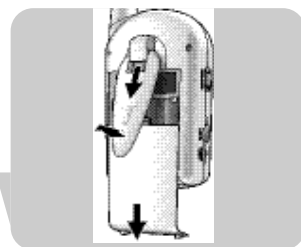
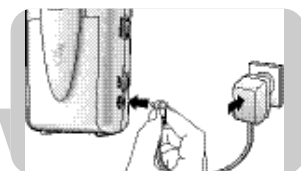

Configuración para funcionamiento con pilas.

1 Deslice hacia abajo el clip/soporte (B-15) de cinturón y levántelo.

2 Retire la tapa del compartimiento de pilas (B-7) deslizándolo hacia abajo.

3 Inserte las cinco pilas AA de 1,2V recargables suministradas, observando la configuración + y - en el interior del compartimiento de pilas.

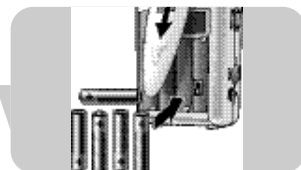

Preparación de la cámara del bebé

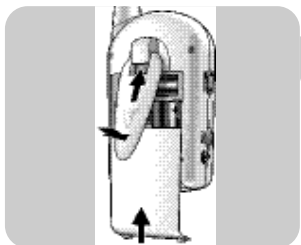

4 Vuelva a colocar la tapa del compartimiento de pilas (B-7), deslizándola. Empújela con cuidado hasta que quede en posición haciendo un clic.

5 Tire hacia abajo el clip/soporte (B-15) del cinturón y deslícelo hacia arriba hasta que quede en posición haciendo un clic.

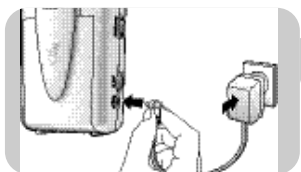

6 Conecte el cable del adaptador de corriente al conector de la fuente de alimentación de la unidad (8,0VCC \ominus - \oplus - \oplus - B-12).

7 Conecte el adaptador de CA (B-10) a un tomacorriente de pared. Desenvuelva y extienda al máximo el cable del adaptador de CA.

8 Deje la unidad del monitor conectada a la red eléctrica hasta que las pilas estén completamente cargadas (10 horas como mínimo).

> Durante la recarga, la luz POWER (B-1) parpadea de color rojo.

> Cuando las pilas están completamente cargadas, la luz POWER (B-1) está encendida de color verde sin parpadear (B-1). Ahora la unidad del monitor se puede usar sin cable durante 3,5 horas como mínimo.



< **La unidad del monitor está preparada para funcionamiento con pilas.**

Posicionamiento de la unidad del monitor.

- La unidad puede montarse en una superficie estable plana o una mesa
- El clip del cinturón puede usarse para sostener la unidad en posición inclinada. Para ello, deslice hacia abajo el clip del cinturón (B-15) y levántelo.

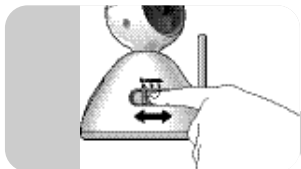

Selección de canales

1 Use el interruptor de selección CHANNEL (A-7) de la unidad de la cámara para seleccionar el canal deseado (1, 2 o 3).

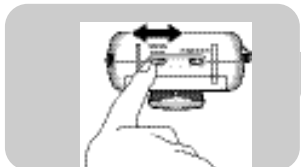

2 Ponga el interruptor de selección CHANNEL (B-5) de la unidad del monitor al canal correspondiente.

- **Asegúrese de que ambas unidades estén siempre puestas al mismo canal.**

Activación de las unidades

1 Ponga el interruptor OFF/ON (A-4) de la unidad de la cámara a la posición ON.

- > La luz POWER (A-10) se enciende de color verde.
- > Los LEDs de IR (A-1) se activan automáticamente para que la cámara también pueda usarse en condiciones de poca luz. Entonces las imágenes se muestran en blanco y negro.

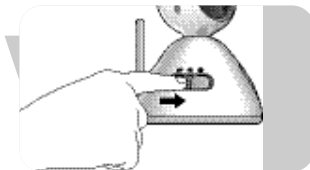

2 Ponga el interruptor OFF/ON (B-8) de la unidad del monitor a la posición ON.

- > La luz POWER (B-1) se enciende de color verde.
- > Ahora oírás sonido del altavoz (B-4) y verá una imagen en la pantalla (B-2).
- > Las luces de nivel de sonido (B-3) se encienden cuando el sonido es captado por la unidad de la cámara. Cuanto más sonido se capta, más luces se encienden.

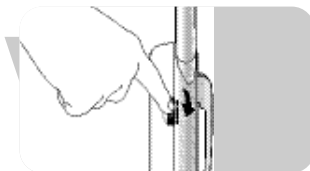

- Ajuste el volumen con el mando VOLUME (B-8).

- Si hay interferencias o la recepción de sonido es mala, reposicione las unidades (la unidad de la cámara en primer lugar) o ponga ambas unidades a otro canal. Véase 'Selección de canales'.

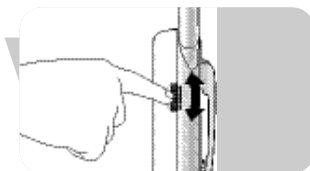

Asegúrese de que ambas unidades estén siempre puestas al mismo canal.

Selección de modo (unidad del monitor)

Los diversos modos se seleccionan con el interruptor de selección de modo (B-6) situado en la parte inferior de la unidad del monitor.

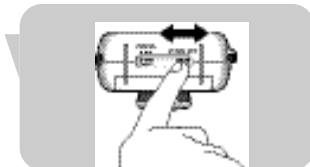

Modo AV (Audio Video)

El sonido y la imagen se transmiten juntos continuamente.

Modo de audio

Sólo se transmite sonido. No aparece imagen en la pantalla (B-2). Ahora la cámara del bebé se usa como un monitor de bebé normal. Esto ahorra energía de la pila.

Modo automático

Sólo cuando la unidad de la cámara detecta sonido, se transmite sonido e imagen al mismo tiempo y la imagen se muestra en la pantalla (B-2).

Cuando no se detecta sonido, no se muestra imagen.

Esto ahorra energía de la pila.

Utilización del monitor del bebé

Ajuste de la imagen

Ajuste del enfoque de la imagen (unidad de la cámara)

- Use el anillo de enfoque (A-2) para ajustar el enfoque de la imagen.



Ajuste del ángulo horizontal y vertical de la imagen (unidad de la cámara)

- Gire la cabeza de la cámara a la izquierda o a la derecha para ajustar el ángulo horizontal de la imagen.



- Deslice la cabeza de la cámara hacia arriba o abajo para ajustar el ángulo vertical de la imagen.



Ajuste del brillo de la pantalla (unidad del monitor)

- Use el mando ◀ BRIGHTNESS ▶ (B-14) para ajustar el brillo de la pantalla (B-2).

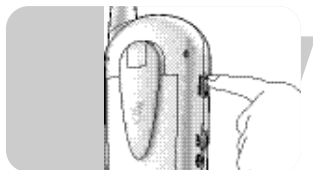

Comentarios generales

Indicación de carga baja

- Cuando la luz POWER (A-10) se apaga, la carga de la pila es baja. Cambie a alimentación de la red o cambie las pilas.
- Cuando la luz POWER (B-1) de la unidad del monitor empieza a parpadear de color verde (cuando se utiliza) o se enciende de color rojo (después de activarse la unidad), la carga de la pila es baja. Cambie a alimentación de la red o recargue las pilas. Las pilas deben recargarse durante 10 horas. Cuando la unidad se está utilizando, el tiempo de recarga aumenta. Durante la recarga, la luz POWER (B-1) parpadea de color rojo. Cuando las pilas están completamente cargadas la luz POWER (B-1) está encendida de color verde sin parpadear. Cuando las pilas no se recargan completamente o no se recargan en absoluto, su vida útil ha terminado. Cambie las pilas.

Alerta de fuera de alcance

Cuando no hay conexión entre las unidades (por ej. una de las unidades está desactivada, las unidades están puestas a diferentes canales o la carga de las pilas es baja) la alerta de fuera de alcance se activa y se oye un pitido.

LEDs de infrarrojos

Cuando la unidad de la cámara está activada, los LEDs de infrarrojos (A-1) se activan automáticamente de forma que la cámara también puede utilizarse en condiciones de poca luz. Las imágenes se muestran en blanco y negro.

Otras funciones

Conexión de la unidad del monitor al televisor

Conexión SCART

- 1 Enchufe el cable de conexión de Audio/Video suministrado (B-17) en el conector AV OUT (B-13) de la unidad del monitor y en el adaptador SCART/RCA suministrado.
- 2 Conecte el adaptador al conector SCART del televisor.

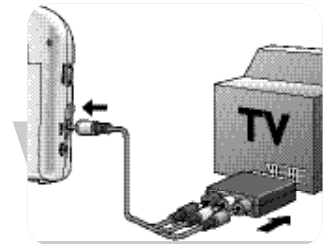

Conexión RCA

- 1 Conecte el extremo simple del cable de conexión RCA de Audio/Video (B-17) al conector AV OUT (B-13) del monitor.
- 2 Conecte los enchufes de audio/video del otro extremo del cable a las entradas de audio/video apropiadas de su televisor. Asegúrese de insertar el enchufe amarillo en la entrada de Video y los enchufes blanco y rojo en las entradas de Audio L (izquierda) y R (derecha).

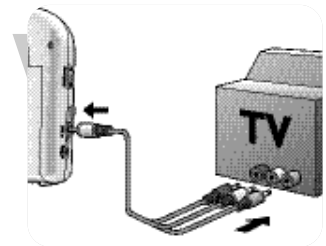

Nota: Si su televisor está equipado con PIP (Picture In Picture) (Imagen en imagen) o Full Dual Screen (Pantalla doble completa), puede observar constantemente a su bebé mientras ve la TV.

Encendido y apagado de la luz nocturna

- Ponga el interruptor OFF/ON ☀ (A-4) de la unidad de la cámara ☀ a la posición ON para encender la luz nocturna.
- Ponga el interruptor OFF/ON ☀ (A-4) de la unidad de la cámara a la posición OFF para apagar la luz nocturna.

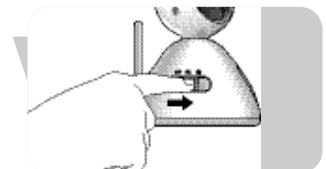

Inversión de la imagen mostrada

La función de inversión de imagen permite girar la imagen 180° para utilizar la cámara en diversas posiciones. por ej. sujeta con el clip al borde de una mesa o tocador.

El interruptor de inversión de imagen está situado en el interior del compartimento de pilas de la unidad del monitor.

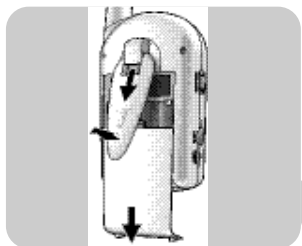

1 Deslice hacia abajo el clip/soporte (B-15) de cinturón y levántelo.

2 Retire la tapa del compartimento de pilas (B-7) deslizando hacia abajo.

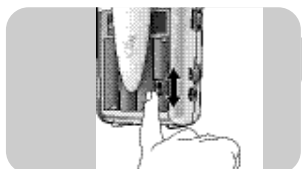

3 Ponga el interruptor de inversión de imagen (B-11) a ON (ACTIV.).

> Ahora la imagen está invertida verticalmente (180°) en la pantalla.

- Ponga el interruptor de inversión de imagen (B-11) en la posición original para devolver la imagen a su ajuste original.

Nota: Cuando la cámara está conectada al televisor, no es posible girar la imagen.

Monitorización silenciosa del bebé

- Use el interruptor ON/OFF/mando VOLUME (B-8) de la unidad del monitor para poner el volumen al nivel más bajo. **No desactive completamente la unidad del monitor.**

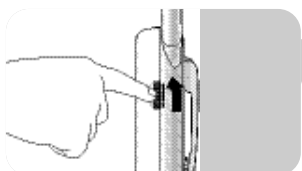

- > Las luces de nivel de sonido (B-3) de la unidad del monitor le indicarán visualmente los sonidos que el bebé emite. Cuántos más sonidos emite el bebé, más luces verá.
- > Cuando no se detecta ningún sonido, todas las luces de nivel de sonido (B-3) están apagadas.

Problema	Causa Posible	Solución
La luz POWER de la unidad de la cámara no se enciende.	La unidad no está activada.	Ponga el interruptor OFF/ON/☀ (A-4) a ON (día) o ☀ (noche).
	Las pilas están agotadas.	Cambie las pilas.
	Adaptador de CA (A-12) no enchufado.	Conecte el adaptador de CA (A-12) a la unidad de la cámara. Conecte el adaptador de CA (A-12) al tomacorriente de pared.
La luz POWER de la unidad de la cámara no se enciende.	La unidad no está activada.	Ponga el interruptor ON/OFF (B-8) a ON.
	Las pilas están casi descargadas.	Recargue las pilas.
	La vida útil de la pila está casi terminada.	Cambie las pilas.
	Adaptador de CA (B-10) no está enchufado.	Conecte el adaptador de (B-10) a la unidad del monitor Conecte el adaptador de (B-10) al tomacorriente de pared.
La pantalla de la unidad del monitor no se enciende.	La unidad no está activada.	Ponga el interruptor ON/OFF (B-8) a ON.
	Modo de AUDIO seleccionado.	Seleccione modo AV o AUTO (B-6).
No hay sonido/imagen.	Unidades puestas a diferentes canales.	Ponga ambas unidades a los mismos canales.
	La unidad de la cámara no está activada.	Ponga el interruptor OFF/ON/☀ (A-4) a ON (día) o ☀ (noche).
	Interferencias causadas por aparatos domésticos, teléfonos inalámbricos o celulares, por ejemplo.	Ponga ambas unidades a otro (el mismo) canal (A-7, B-5).
Imagen oscura por la noche.	Las pilas están casi descargadas.	Cambie/recargue las pilas.
	El ajuste del brillo es demasiado bajo.	Ajuste el nivel del brillo (B-14).

Resolución de problemas

Problema	Causa posible	Solución
Sonido pero no imagen.	Una o ambas unidades están cerca de objetos metálicos.	Mueva la(s) unidad(es) a lugares diferentes.
	El ajuste del brillo es demasiado bajo.	Ajuste el nivel del brillo (B-14).
	Unidades puestas a diferentes canales.	Ponga ambas unidades a los mismos canales (A-7, B-5).
	Interferencias causadas por aparatos domésticos, teléfonos inalámbricos o celulares, por ejemplo.	Ponga ambas unidades a otro (el mismo) canal (A-7, B-5).
Imagen pero no sonido.	El nivel del volumen es demasiado bajo	Aumente el nivel del volumen (B-8).
Imagen oscilante.	Objeto demasiado cerca de la cámara.	Retire el objeto de la unidad de la cámara o reubique la unidad de la cámara.
	Una o ambas unidades están cerca de objetos metálicos.	Mueva la(s) unidad(es) a lugares diferentes.
	Interferencias causadas por aparatos domésticos, teléfonos inalámbricos o celulares, por ejemplo.	Ponga ambas unidades a otro (el mismo) canal (A-7, B-5).
Realimentación de audio (chillidos)	Las unidades están demasiado cerca la una de la otra.	Aumente la distancia entre las unidades.
	El nivel del volumen es demasiado alto.	Reduzca el volumen (B-8).
La imagen se muestra cabeza abajo en la pantalla del televisor y no puede girarse.	No es posible girar la imagen cuando la unidad de la cámara está conectada al televisor.	Ponga derecha la unidad de la cámara desconecte la unidad del monitor del televisor.

Unidad del monitor

Voltaje de funcionamiento

de dispositivo manual:.....Pilas recargables AA de 1,2V o CC 8V 700 mA (5)

Indicación de bajo voltaje:5,6 V

Gama de temperaturas:0°C ~ 50°C

Consumo de energía:5,0 W

Frecuencia de funcionamiento:2,4 GHz ~ 2,465 GHz

Alcance máximo

(línea visual despejada):.....hasta 100 metros al aire libre/hasta 30 metros en el interior

Sistema de video:.....PAL

Resolución:.....490 x 240 pixeles

Pantalla:Pantalla de cristal líquido de color de 1,5"

Unidad de la cámara

Voltaje de funcionamiento:.....Pilas recargables AA de 1,5V o CC 7,5V 300 mA (4)

Salida de potencia:≤ 10 dBm

Gama de temperaturas:0 °C ~ 50 °C

Consumo de energía:2,2 W

Frecuencia de funcionamiento:2.4GHz ~ 2.465 GHz

Frecuencia de subportadora:6.5 MHz

Sensibilidad del micrófono:l a 2 metros

Información importante

- La calidad de la imagen y el sonido es afectada por el uso de hornos microondas. Otros sistemas inalámbricos (Bluetooth, LANs inalámbricas, etc.) también pueden afectar la calidad de la imagen y sonido y viceversa.
- La cámara del bebé es un producto basado en radiofrecuencias (RF). Como tal, su funcionamiento puede ser afectado por las mismas clases de interferencias que las emitidas por GSMs, radios portátiles y otros productos basados en RF.
- La cámara del bebé no está limitada a una sala solamente. Puede utilizarla en cualquier lugar de la casa. Por lo tanto, cualquier persona cerca de la casa (dentro del alcance operativo máximo) que también tenga una cámara de bebé puesta al mismo canal puede ver y oír a su bebé.
- Seguridad de ondas radiofónicas: cuando se activa, la cámara del bebé transmite y recibe ondas radiofónicas. La cámara del bebé cumple con los estándares definidos para la misma.
- La cámara del bebé tiene un alcance operativo al aire libre de hasta 100 metros aproximadamente. Paredes, techos y otros objetos grandes pueden limitar el alcance operativo a hasta unos 30 metros en la casa, según el material de las paredes.

Alcance de transmisión

¿Cuál es el alcance de transmisión de un monitor de bebé en conexión con el medio ambiente?

A continuación se especifica el alcance de transmisión de un monitor específico. Según los alrededores y otros factores obstructores, este alcance puede reducirse.

Materiales secos	Espesor del material	Permeabilidad
Madera, yeso, placa de yeso, vidrio (sin metal, alambres o plomo)	< 30 cm	90 - 100%
ladrillo, tablero contrachapado	< 30 cm	65 - 95%
Hormigón reforzado	< 30 cm	5 - 40%
Rejillas, barras metálicas	< 1 cm	0 - 10%
Chapa metálica o de aluminio	< 1 cm	0%

En el caso de materiales húmedos, la reducción puede llegar al 100%

Información medioambiental

Desecho del producto antiguo

El producto se ha diseñado y fabricado con materiales y componentes de alta calidad, que se pueden reciclar y volver a utilizar.

Cuando este símbolo de contenedor de ruedas tachado se muestra en un producto indica que éste cumple la directiva europea 2002/96/EC.

Obtenga información sobre la recogida selectiva local de productos eléctricos y electrónicos.

Cumpla con la normativa local y no deseche los productos antiguos con los desechos domésticos. El desecho correcto del producto antiguo ayudará a evitar consecuencias negativas para el medioambiente y la salud humana.

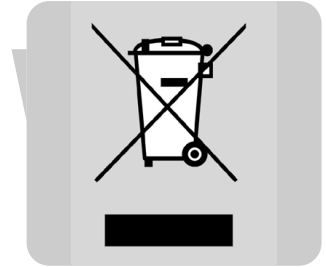

Mantenimiento

- Limpie la cámara del bebé con un paño húmedo.
- Deseche las pilas agotadas de una forma inocua para el medio ambiente.

Garantía y servicio

Si necesita información o si tiene algún problema, visite la página web de Philips en www.philips.com, o póngase en contacto con el Servicio Philips de Atención al Cliente de su país (hallará el número de teléfono en el folleto de la Garantía Mundial). Si en su país no hay Servicio Philips de Atención al Cliente, póngase en contacto con su distribuidor local Philips o con el Service Department of Philips Domestic Appliances and Personal Care BV.

A. Kameraeinheit

- A-1 IR-LEDs
- A-2 Kameraobjektiv/Fokussiererring
- A-3 Antenne
- A-4 OFF/ON/☼ Schalter
- A-5 Batteriefachdeckel
- A-6 Wandmontageaussparung
- A-7 CHANNEL Wahlschalter
- A-8 Nachtlicht
- A-9 Mikrofon
- A-10 POWER Lampe
- A-11 DC 7.5V \ominus - \oplus Netzanschlussbuchse
- A-12 Netzadapter
- A-13 Montageklemme

B. Monitoreinheit

- B-1 POWER Lampe
- B-2 Display
- B-3 Schallpegellampen
- B-4 Lautsprecher
- B-5 CHANNEL Wahlschalter
- B-6 Mode-Wahlschalter (AV AUDIO AUTO)
- B-7 Batteriefachdeckel
- B-8 ON/OFF Schalter/VOLUME Regler
- B-9 Antenne
- B-10 Netzadapter
- B-11 Bildumkehrschalter
- B-12 DC 8.0V \ominus - \oplus Netzanschlussbuchse
- B-13 AV OUT Buchse
- B-14 ◀ BRIGHTNESS ▶ Regler
- B-15 Gürtelklemme/-träger
- B-16 SCART/RCA-Adapter
- B-17 Audio-/Videokabel

C. Was Sie sonst noch benötigen

- 4 AA-Batterien 1,5 V für die Babyeinheit. Nicht mitgeliefert.
- 5 wiederaufladbare AA-Batterien 1,2V für die Monitoreinheit. Mitgeliefert.

- 3 Abbildungen**
- 52 Funktionen im Überblick**
 - 52 Kameraeinheit (Babyeinheit)
 - 52 Monitoreinheit (Elterneinheit)
 - 52 Was Sie sonst noch benötigen
- 53 Inhaltverzeichnis**
- 54 Willkommen**
 - 54 Sicherheitsinformationen
- 55 Die Babymonitor einsatzbereit machen**
 - 55 Kameraeinheit (Babyeinheit)
 - 57 Monitoreinheit (Elterneinheit)
 - 58 Kanalwahl
- 59 Benutzung des Babymonitors**
 - 59 Einschalten der Geräte
 - 59 Mode-Wahl (Monitoreinheit)
 - 60 Bildeinstellung
 - 60 Allgemeine Hinweise
- 61 Weitere Funktionen**
 - 61 Anschluss des Monitors an ein Fernsehgerät
 - 61 Ein- und Ausschalten des Nachtlichts
 - 62 Umkehren des angezeigten Bildes
 - 62 Baby leise überwachen
- 63 Fehlersuche**
- 65 Technische Angaben**
- 66 Wichtige Informationen**
 - 66 Übertragungsbereich
 - 67 Umweltinformationen
 - 67 Pflege
- 67 Garantie und Kundendienst**

Philips engagiert sich für die Herstellung zuverlässiger Pflegeprodukte, um Eltern die nötige Gewissheit zu geben. Ihre Babykamera besteht aus einer Monitoreinheit (Elterneinheit) und einer Kameraeinheit (Babyeinheit). Bei vorschriftsmäßig angeschlossenen Einheiten gewährleistet die Babykamera rund um die Uhr, dass Sie Ihr Baby stets deutlich sehen und hören können. Wenn die Babykamera als regulärer Babymonitor benutzt wird, ist es Ihnen möglich, Ihre Baby überall im Haus stets zu hören.

Philips Baby Care, taking care together

Sicherheitsinformationen

Bitte lesen Sie diese Bedienungsanleitung sorgfältig vor Benutzung Ihrer Babykamera durch und bewahren Sie sie zum späteren Nachschlagen auf. Diese Babykamera ist ein Hilfsmittel. Bei ihrer Verwendung ist aber zu bedenken, dass sie kein Ersatz für verantwortungsbewusste und korrekte Aufsicht durch Erwachsene ist.

- Bitte lesen und beachten Sie alle Warnhinweise am Produkt und in dieser Bedienungsanleitung.
- Darauf achten, dass die Kameraeinheit und das Adapterkabel stets für das Baby unerreichbar (mindestens 1 Meter weg) sind.
- Die Babykamera nie (mit einem Handtuch, einer Decke usw.) abdecken.
- Die Babykamera nie an feuchten Orten oder in der Nähe von Wasser benutzen.
- Die Babykamera nicht extremer Kälte, Wärme oder Lichteinwirkung (z. B. direktes Sonnenlicht) aussetzen.
- Nachprüfen, dass die Spannung auf dem Typenschild der Adapter (A-12, B-10) mit der örtlichen Netzspannung übereinstimmt, bevor der Anschluss an das Wechselstromnetz erfolgt.
- Zur Verhütung von Stromschlag nicht das Innere der Kameraeinheit und Monitoreinheit (mit Ausnahme der Batteriefächer) öffnen.
- Die Antenne der Monitoreinheit (B-9) ist fix; nicht versuchen, sie zu verlängern oder zu biegen.
- Die Antenne der Kameraeinheit (A-3) kann nur nach unten (und wieder nach oben) gebogen werden. Sie kann nicht verlängert werden.
- Die Netzadapter stets ziehen, wenn die Babykamera längere Zeit nicht benutzt wird.
- Die Adapter und Batteriefachdeckel können sich betriebsbedingt etwas erwärmen. Dies ist normal.
- Die Netzadapterkabel so positionieren, dass nicht auf sie getreten wird bzw. dass sie nicht durch auf oder gegen sie positionierte Gegenstände gedrückt werden; dabei ist insbesondere auf Kabel an Adaptersteckern, Steckdosen und die Stelle, an welcher die Kabel an das System angeschlossen werden, zu achten.

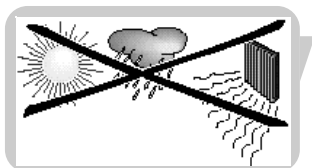

- Ausschließlich die mitgelieferten Netzadapter benutzen. Die Benutzung anderer Adapter kann das System beschädigen. Die Netzadapter ausschließlich an die standardmäßige häusliche Stromversorgung anschließen! *Nicht* etwa Verlängerungskabel benutzen, um Verheddern und Überhitzen zu vermeiden.
- Bedenken, dass Sie bei Benutzung der Babykamera den öffentliche Äther benutzen. Sound und Video können an andere Empfangsgeräte übertragen werden. Unterhaltungen, selbst in Zimmern in der Nähe der Kameraeinheit, können mit übertragen werden.
- Zum Schutz Ihrer Privatsphäre die Kameraeinheit bei Nichtgebrauch stets abschalten.
- Explosionsgefahr bei nicht richtig eingelegten Batterien. Nur gegen denselben oder einen gleichwertigen Typ austauschen.
- Batterietypen nicht mischen (wie z. B. Alkali- mit anderen Batterien).
- Batterien herausnehmen, wenn die Babykamera längere Zeit nicht benutzt wird.
- Nicht etwa alte und neue Batterien mischen.
- Nicht wiederaufladbare Batterien nicht wiederaufladen. Dadurch könnte ein Feuer verursacht werden.
- Wenn die Batterien – bei Netzstromversorgung – in den Einheiten gelassen werden, sind sie alle sechs Monate auf Auslaufen zu prüfen.



Die Babykamera einsatzbereit machen

Kameraeinheit (Babyeinheit)

Tipps zum Positionieren der Kameraeinheit

- Die Kameraeinheit niemals in Babys Bett oder Laufstall positionieren.
- Die Einheit mindestens 1 Meter von Ihrem Baby entfernt aufstellen.
- Die Einheit kann an einer Wand montiert oder auf eine stabile, flache Oberfläche wie z. B. eine Anrichte oder einen Tisch gestellt werden.

WICHTIG!

Sobald Sie eine Position zur Montage der Einheit ausgesucht haben, überprüfen Sie den Empfang vor Montage der Einheit an die Wand. Falls Störungen oder sonstige Probleme auftreten, siehe Kapitel ‚Fehlersuche‘.

- Um Verheddern zu verhindern, die Einheit nur sort montieren, wo ihr Netzadapterkabel *für Kinder unerreichbar ist!*
- Um Verheddern und Überhitzen zu vermeiden, die Einheit nur so montieren, dass das Netzadapterkabel eine standardmäßige Steckdose erreichen kann.
- Die Einheit an einer Stelle montieren, wo das Kameraobjektiv nicht behindert wird. Die horizontale und vertikale Winklereinstellung zum korrekten Ausrichten der Kamera benutzen.



Die Babykamera einsatzbereit machen

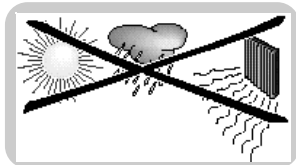

- Bei Wandmontage auf zulängliche Lüftung der Einheit achten. Sie *nicht* direkt über Heizkörperschlitzten, sonstigen Wärmequellen oder direkter Sonneneinstrahlung ausgesetzt montieren.

Montage der Kameraeinheit

Vor der Montage zuerst die bestmögliche Position für die Einheit aussuchen. Siehe 'Tipps zum Positionieren der Kameraeinheit'.

Wenn Sie die Einheit über Batterien betreiben wollen, zuerst die Batterien in die Einheit einlegen. Siehe 'Einrichten für Batteriebetrieb'.

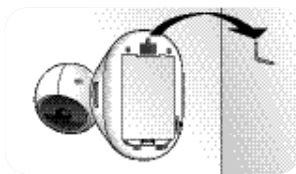

Montage an eine Wand

- Die Wandmontageausparung der Einheit (A-6) an einer Schraube oder einem Haken anbringen.

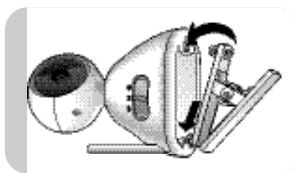

Benutzung der Montageklammer

- Die Füße der Montageklammer in die Aussparung unten an der Einheit einfügen.
Die beiden vorderen Füße behutsam vorwärts schieben, bis sie in Position einrasten. Anschließend den hinteren Fuß behutsam nach unten drücken, bis er in Position einrastet.
- Die Montageklammer (A-13) an die Kante eines Tisches oder Schrankes klemmen.

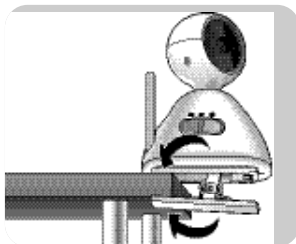

Einrichten für Netzbetrieb

1 Das Netzadapterkabel an die Netzbuchse der Einheit (DC 7.5V \ominus \oplus - A-11) anschließen.

2 Den Netzadapter (A-12) an eine Steckdose anschließen. Das Netzadapterkabel voll loswickeln und auseinanderziehen.

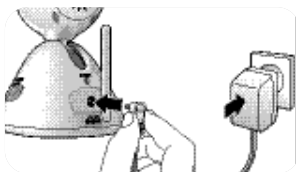

< **Die Kameraeinheit ist jetzt für den Netzbetrieb bereit.**

Einrichten für Batteriebetrieb

Wenn Batterien eingelegt sind, dann sind Sie automatisch gegen Netzausfall abgesichert.

1 Den Batteriefachdeckel (A-5) abnehmen.

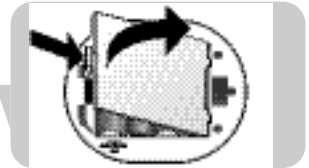

2 Vier 1,5 V AA-Batterien einlegen und dabei die Konfiguration + und - im Batteriefach beachten. Batterien sind nicht inbegriffen; wir empfehlen Philips-Alkalibatterien.



3 Den Batteriefachdeckel (A-5) schließen.

< Die Kameraeinheit ist jetzt für den Batteriebetrieb bereit.



Monitoreinheit (Elterneinheit)

Die Monitoreinheit ist für den Netz- oder Batteriebetrieb ausgelegt. Wenn Batterien eingelegt sind, dann sind Sie automatisch gegen Netzausfall abgesichert.

Einrichten für Netzbetrieb

1 Das Netzadapterkabel an die Netzbuchse der Einheit (DC 8.0V \ominus \oplus - B-12) anschließen.

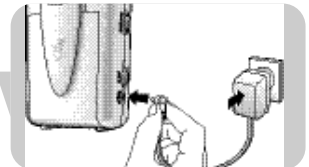

2 Den Netzadapter (B-10) an eine Steckdose anschließen. Das Netzadapterkabel voll loswickeln und auseinanderziehen.

< Die Kameraeinheit ist jetzt für den Netzbetrieb bereit.

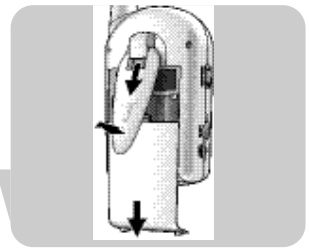

Einrichten für Batteriebetrieb

1 Gürtelklemme/-träger (B-15) nach unten schieben und hochheben.

2 Den Batteriefachdeckel (B-7) durch Schieben nach unten abnehmen.

3 Die fünf mitgelieferten wiederaufladbaren AA-Batterien (1,2V) einlegen und dabei die Konfiguration + und - im Batteriefach beachten.

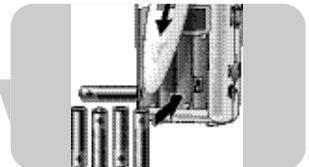

Die Babykamera einsatzbereit machen

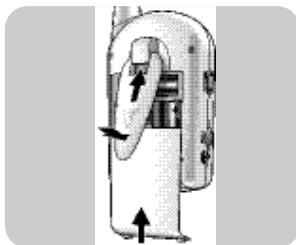

4 Den Batteriefachdeckel (B-7) wieder in Position schieben. Behutsam drücken, bis er in Position einrastet.

5 Gürtelklemme/-träger (B-15) nach unten ziehen und nach oben schieben, bis dies in Position einrastet.

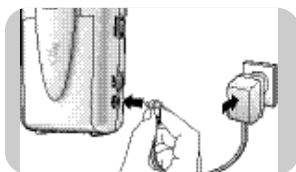

6 Das Netzadapterkabel an die Netzbuchse der Einheit (DC 8.0V \ominus \oplus - B-12) anschließen.

7 Den Netzadapter (B-10) an eine Steckdose anschließen. Das Netzadapterkabel voll loswickeln und auseinanderziehen.

8 Die Monitoreinheit an das Stromnetz angeschlossen lassen, bis die Batterien voll aufgeladen sind (mindestens 10 Stunden).
 > Während des Wiederaufladens blinkt die POWER Lampe (B-1) rot.
 > Wenn Batterien voll aufgeladen sind, leuchtet die POWER Lampe (B-1) ununterbrochen grün. Die Monitoreinheit kann jetzt schnurlos mindestens 3,5 Stunden lang benutzt werden.

< **Die Monitoreinheit ist jetzt für den Batteriebetrieb bereit.**



Positionieren der Monitoreinheit

- Die Einheit kann auf eine stabile, flache Oberfläche oder einen Tisch gestellt werden.
- Die Gürtelklemme kann zur Absicherung der Einheit in einer geeigneten Position benutzt werden. Hierzu die Gürtelklemme (B-15) nach unten schieben und hochheben.

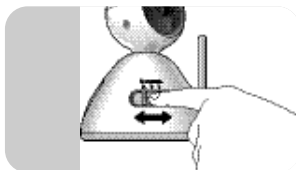

Kanalwahl

1 Den CHANNEL Wahlschalter (A-7) an der Kameraeinheit zur Auswahl des gewünschten Kanals (1, 2 oder 3) benutzen.

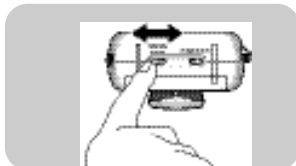

2 Den CHANNEL Wahlschalter (B-5) an der Monitoreinheit auf den entsprechenden Kanal einstellen.

- **Sicherstellen, dass beide Einheiten auf denselben Kanal eingestellt sind.**

Einschalten der Geräte

1 Den OFF/ON/☀️ Schalter der Kameraeinheit (A-4) auf die Position ON stellen.

- > Die POWER Lampe (A-10) leuchtet grün auf.
- > Die IR-LEDs (A-1) werden automatisch aktiviert, so dass die Kamera kann auch bei schlechten Lichtverhältnissen benutzt werden kann. Bilder werden dann schwarzweiß angezeigt.

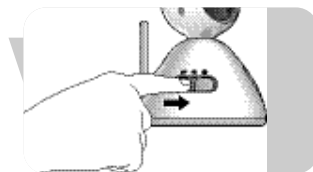

2 Den ON/OFF Schalter der Monitoreinheit (B-8) auf die Position ON stellen.

- > Die POWER Lampe (B-1) leuchtet grün auf.
- > Sie hören jetzt Sound aus dem Lautsprecher (B-4) und sehen das Bild im Display (B-2).
- > Die Schallpegellampen (B-3) leuchten auf, wenn Sound von der Kameraeinheit erfasst wird. Je mehr Sound erfasst wird, desto mehr Lampen leuchten auf.

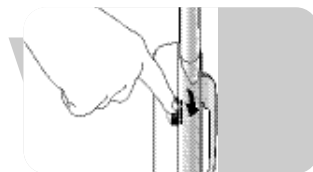

- Die Lautstärke mit dem VOLUME Regler (B-8) einstellen.

- Bei Störungen oder schlechtem akustischem Empfang versuchen, die Einheiten zu repositionieren (Kameraeinheit zuerst) oder beide Einheiten auf einen anderen Kanal einzustellen. Siehe ‚Kanalwahl‘.

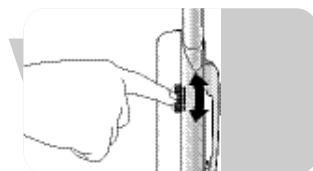

Sicherstellen, dass beide Einheiten immer auf denselben Kanal eingestellt sind.

Mode-Wahl (Monitoreinheit)

Die verschiedenen Modes werden mit dem Mode-Wahlschalter (B-6) unten an der Monitoreinheit gewählt.

AV- (Audio Video) Mode

Sound und Bild werden kontinuierlich zusammen übertragen.

Audio-Mode

Es wird nur Sound übertragen. Im Display (B-2) wird kein Bild gezeigt. Die Babykamera wird jetzt als normaler Babymonitor benutzt. Dadurch werden Batterien geschont.

Auto-Mode

Nur dann, wenn die Kameraeinheit Sound feststellt, werden Sound und Bild zusammen übertragen und wird das Bild im Display (B-2) gezeigt.

Wenn kein Sound festgestellt wird, wird kein Bild gezeigt.

Dadurch werden Batterien geschont.

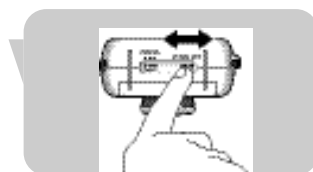

Bildeinstellung

Bildfokuseinstellung (Kameraeinheit)

- Den Fokussiererring (A-2) zur Bildfokuseinstellung benutzen.

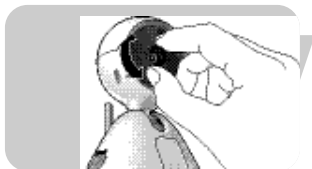

Horizontale und vertikale Bildwinkeleinstellung (Kameraeinheit)

- Den Kamerakopf nach links oder rechts drehen, um den horizontalen Bildwinkel einzustellen.

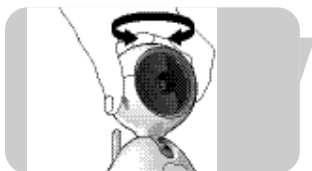

- Den Kamerakopf im Schlitz nach oben oder unten schieben, um den vertikalen Bildwinkel einzustellen.



Display-Helligkeitseinstellung (Monitoreinheit)

- Mit dem Regler ◀ BRIGHTNESS ▶ (B-14) die Display-Helligkeit (B-2) einstellen.

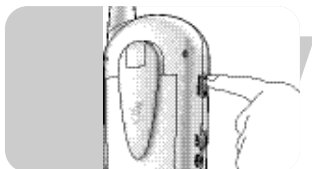

Allgemeine Hinweise

'Low Power'-Anzeige

- Wenn die POWER Lampe (A-10) der Kameraeinheit erlischt, ist die Batterieleistung gering. Auf Netzstrom umschalten oder Batteriewechsel vornehmen.
- Wenn die POWER Lampe (B-1) der Monitoreinheit grün zu blinken beginnt (bei Gebrauch) oder rot aufleuchtet (nach dem Einschalten), ist die Batterieleistung gering. Auf Netzstrom umschalten oder Batterien wiederaufladen. Die Batterien sollten 10 Stunden lang wiederaufgeladen werden. Bei Benutzung der Einheit nimmt die Wiederaufladezeit zu. Während des Wiederaufladens blinkt die POWER Lampe (B-1) rot. Wenn Batterien voll aufgeladen sind, leuchtet die POWER Lampe (B-1) ununterbrochen grün. Wenn Batterien nicht voll oder überhaupt nicht wiederaufgeladen werden, dann sind sie völlig verbraucht. Batterien wechseln.

Außer Bereich-Warnung

Wenn keine Verbindung zwischen den Einheiten besteht (z. B. wenn eine der Einheiten abgeschaltet ist, Einheiten auf verschiedene Kanäle eingestellt sind oder Batterien erschöpft sind), wird die außer Bereich-Warnung aktiviert und ist ein Piepton zu hören.

Infrarot-LEDs

Wenn die Kameraeinheit eingeschaltet wird, werden die Infrarot-LEDs (A-1) automatisch aktiviert, damit die Kamera auch bei schlechten Lichtverhältnissen benutzt werden kann. Bilder werden schwarzweiß angezeigt.

Weitere Funktionen

Anschluss der Monitoreinheit an ein Fernsehgerät

SCART-Anschluss

- 1 Das mitgelieferte Audio/Video-Anschlusskabel (B-17) sowohl an die Buchse AV OUT (B-13) der Monitoreinheit als auch den mitgelieferten SCART/RCA-Adapter anschließen.
- 2 Den Adapter an den SCART-Verbinder des Fernsehgerätes anschließen.

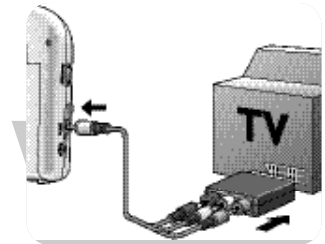

RCA-Anschluss

- 1 Das einzelne Ende des mitgelieferten Audio/Video RCA-Anschlusskabels (B-17) an die Buchse AV OUT (B-13) des Monitors anschließen.
- 2 Die Audio/Video-Stecker am anderen Ende des Kabels an die entsprechenden Audio/Video-Eingänge des Fernsehgerätes anschließen. Auf jeden Fall den gelben Stecker an den Videoeingang und die weißen und roten Audiostecker an die Audioeingänge L(inks) und R(rechts) anschließen.

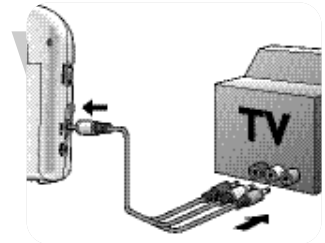

Hinweis: Wenn Ihr Fernsehgerät mit PIP (Picture In Picture) oder Full Dual Screen ausgerüstet ist, können Sie Ihr Baby laufend beobachten und gleichzeitig fernsehen.

Ein- und Ausschalten des Nachtlights

- Den Schalter OFF/ON/☼ (A-4) der Kameraeinheit in die Position ☼ bringen, um das Nachtlight einzuschalten.
- Den Schalter OFF/ON/☼ (A-4) der Kameraeinheit in die Stellung OFF oder ON bringen, um das Nachtlight abzuschalten.

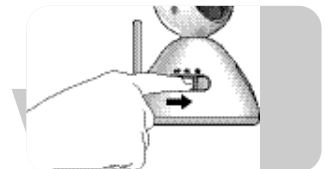

Umkehren des angezeigten Bildes

Die Bildumkehrfunktion ermöglicht Ihnen, das Bild zur Verwendung der Kamera in verschiedenen Positionen 180° zu drehen – beispielsweise, wenn sie an die Kante eines Tisches oder Schrankes geklemmt ist.

Der Bildumkehr-Schalter befindet sich im Batteriefach der Monitoreinheit.

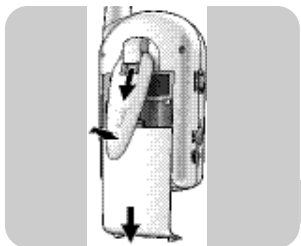

- 1 Gürtelklemme/-träger (B-15) nach unten schieben und hochheben.
- 2 Den Batteriefachdeckel (B-7) abnehmen, indem er nach unten geschoben wird.

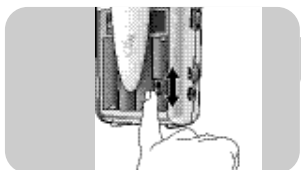

- 3 Den Bildumkehr-Schalter (B-11) auf ON stellen.
> Das Bild wird jetzt im Display vertikal umgekehrt (180°).

- Den Bildumkehr-Schalter (B-11) zurückstellen, um die Originaleinstellung des Bildes wiederherzustellen.

Hinweis: Wenn die Kameraeinheit an das Fernsehgerät angeschlossen ist, dann ist Drehen des Bildes nicht möglich.

Baby leise überwachen

- Den ON/OFF Schalter/VOLUME Regler (B-8) an der Monitoreinheit benutzen, um die Lautstärke auf den geringsten Pegel zu stellen.

Die Monitoreinheit nicht völlig abschalten!

- > Die Schallpegellampen (B-3) an der Monitoreinheit machen Sie optisch auf den Sound Ihres Babys aufmerksam. Je mehr Sound von Ihrem Baby kommt, desto mehr Lampen sehen Sie.
- > Wenn kein Sound festgestellt wird, sind alle Schallpegellampen (B-3) aus.

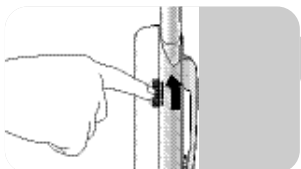

Problem	Mögliche Ursache	Abhilfe
POWER Lampe der Kameraeinheit leuchtet nicht auf.	Einheit nicht eingeschaltet.	OFF/ON/☀ Schalter (A-4) auf ON (Tag) oder ☾ (Nacht) einstellen.
	Batterien sind leer.	Batterien wechseln.
	Netzadapter (A-12) nicht angeschlossen.	Netzadapter (A-12) an Kameraeinheit anschließen. Netzadapter (A-12) an Steckdose anschließen.
POWER Lampe der Monitoreinheit leuchtet nicht auf.	Einheit nicht eingeschaltet.	ON/OFF Schalter (B-8) auf ON stellen.
	Batterien sind erschöpft.	Batterien wiederaufladen.
	Batterie(n) völlig verbraucht.	Batterien wechseln.
	Netzadapter (B-10) nicht angeschlossen.	Netzadapter (B-10) an Monitoreinheit anschließen. Netzadapter (B-10) an Steckdose anschließen.
Display der Monitoreinheit leuchtet nicht auf.	Einheit nicht eingeschaltet.	ON/OFF Schalter (B-8) auf ON stellen.
	AUDIO-Mode gewählt.	AV- oder AUTO-Mode (B-6) wählen.
Kein Sound/kein Bild.	Einheiten auf verschiedene Kanäle eingestellt.	Beide Einheiten auf denselben Kanal (A-7, B-5) einstellen.
	Kameraeinheit nicht eingeschaltet.	OFF/ON/☀ Schalter (A-4) auf ON (Tag) oder ☾ (Nacht) einstellen.
	Störungen, die z. B. von Haushaltsgeräten, schnurlosen Telefonen oder Handys ausgehen.	Beide Einheiten auf einen anderen (denselben) Kanal (A-7, B-5) einstellen.
Dunkles Bild bei Nacht.	Batterien sind erschöpft.	Batterien wechseln/ wiederaufladen.
	Helligkeit zu niedrig eingestellt.	Helligkeitspegel (B-14) einstellen.

Fehlersuche

Problem	Mögliche Ursache	Abhilfe
Sound, aber kein Bild.	Eine Einheit oder beide Einheiten nahe bei Metallobjekten.	Einheit(en) an verschiedene(n) Ort(e) verlegen.
	Helligkeit zu niedrig eingestellt.	Helligkeitspegel (B-14) einstellen.
	Einheiten auf verschiedene Kanäle eingestellt.	Beide Einheiten auf denselben Kanal (A-7, B-5) einstellen.
	Störungen, die z. B. von Haushaltsgeräten, schnurlosen Telefonen oder Handys ausgehen.	Beide Einheiten auf einen anderen (denselben) Kanal (A-7, B-5) einstellen.
Bild, aber kein Sound.	Lautstärkepegel zu niedrig eingestellt.	Lautstärkepegel (B-8) erhöhen.
Flimmerndes Bild.	Objekt ist der Kameraeinheit zu nahe.	Objekt von Kameraeinheit entfernen oder Kameraeinheit repositionieren.
	Eine Einheit oder beide Einheiten nahe bei Metallobjekten.	Einheit(en) an verschiedene(n) Ort(e) verlegen.
	Störungen, die z. B. von Haushaltsgeräten, schnurlosen Telefonen oder Handys ausgehen.	Beide Einheiten auf einen anderen (denselben) Kanal (A-7, B-5) einstellen.
Audio-Rückkopplung (Jaulen).	Einheiten sind einander zu nahe.	Abstand zwischen Einheiten erhöhen.
	Lautstärke zu hoch eingestellt.	Lautstärke verringern (B-8).
Das Bild wird auf dem Fernsehbildschirm umgekehrt angezeigt und kann nicht gedreht werden.	Drehen des Bildes nicht möglich, wenn die Kameraeinheit an das Fernsehgerät angeschlossen ist.	Positionieren Sie die Kameraeinheit richtig herum oder trennen Sie die Monitoreinheit vom Fernsehgerät.

Monitoreinheit

Handheld-Betriebsspannung:.....DC8V 700mA oder
1,2 V AA wiederaufladbare Batterien (5x)

Niederspannungsanzeige:.....5,6 V

Temperaturbereich:.....0°C ~ 50°C

Leistungsaufnahme:5,0 W

Betriebsfrequenz:2,4GHz ~ 2,465 GHz

Max. Reichweite (klare Sichtlinie):.....bis zu 100 Meter im Freien/bis zu 30 Meter drinnen

Videosystem:.....PAL

Auflösung:490 x 240 Pixel

Display:.....1,5" Farb-LCD

Kameraeinheit

Betriebsspannung:DC 7,5V 300mA oder 1,5V AA-Alkalibatterien (4x)

Leistungsabgabe:≤ 10 dBm

Temperaturbereich:0 °C ~ 50 °C

Leistungsaufnahme:2,2 W

Betriebsfrequenz:2,4GHz ~ 2,465 GHz

Zwischenträgerfrequenz:.....6,5 MHz

Mikrofonempfindlichkeit:1 bis 2 Meter

Wichtige Informationen

- Bild- und Soundqualität werden durch Benutzung von Mikrowellenherden beeinflusst. Andere Wireless-Systeme (Bluetooth, Wireless LANs usw.) können die Qualität von Bild und Sound – und umgekehrt – ebenfalls nachteilig beeinflussen.
- Die Babykamera ist ein HF-basiertes Produkt. Daher kann ihre Leistung aufgrund derselben Störungstypen wie GSMs, portable Radios und andere HF-basierte Produkte leiden.
- Die Babykamera ist nicht auf nur ein Zimmer beschränkt. Sie können sie überall im Haus benutzen. Folglich kann jeder, der sich in der Nähe Ihres Hauses (bis zum maximalen Betriebsbereich) befindet und ebenfalls eine auf denselben Kanal eingestellte Babykamera besitzt, Ihr Baby beobachten und hören.
- Funkwellensicherheit: die eingeschaltete Babykamera überträgt und empfängt Funkwellen. Die Babykamera erfüllt die für sie definierten Standards.
- Die Babykamera hat einen Betriebsbereich bis zu ca. 100 Meter im Freien. Wände, Decken und sonstige große Gegenstände können den nutzbaren Betriebsbereich auf etwa 30 Meter im Haus beschränken, je nachdem, aus welchem Material die Wände bestehen.

Übertragungsbereich

Wie lautet der Übertragungsbereich eines Babymonitors im Zusammenhang mit der Umgebung?

Angegeben ist der offene Feldbereich eines spezifischen Monitors. Je nach der Umgebung und anderen Störfaktoren kann sich dieser Bereich reduzieren.

Trockene Materialien	Materialdicke	Permeabilität
Holz, Gips, Gipsplatten, Glas (ohne Metall oder Drähte, kein Blei)	< 30 cm	90 - 100%
Mauerstein, Sperrholz	< 30 cm	65 - 95%
Stahlbeton	< 30 cm	5 - 40%
Metallgitter, -stäbe	< 1 cm	0 - 10%
Metall-, Aluminiumblech	< 1 cm	0%

Bei nassen und feuchten Materialien kann die Reduktion bis zu 100% betragen.

Umweltinformationen

Entsorgung Ihres alten Geräts

Ihr Gerät wurde unter Verwendung hochwertiger Materialien und Komponenten entwickelt und hergestellt, die recycelt und wieder verwendet werden können.

Befindet sich dieses Symbol (durchgestrichene Abfalltonne auf Rädern) auf dem Gerät, bedeutet dies, dass für dieses Gerät die Europäischen Richtlinie 2002/96/EG gilt.

Informieren Sie sich über die geltenden Bestimmungen zur getrennten Sammlung von Elektro- und Elektronik-Altgeräten in Ihrem Land.

Richten Sie sich bitte nach den geltenden Bestimmungen in Ihrem Land, und entsorgen Sie Altgeräte nicht über Ihren Haushaltsabfall. Durch die korrekte Entsorgung Ihrer Altgeräte werden Umwelt und Menschen vor möglichen negativen Folgen geschützt.

Pflege

- Die Babykamera mit einem feuchten Tuch reinigen.
- Verbrauchte Batterien auf umweltfreundliche Weise entsorgen.

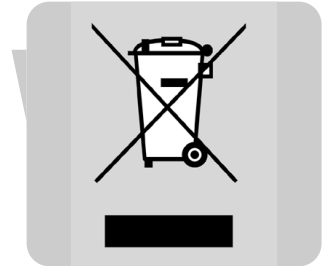

Garantie und Kundendienst

Benötigen Sie weitere Informationen oder treten Probleme auf, wenden Sie sich bitte an Ihren Philips-Händler oder setzen Sie sich mit einem Philips Service-Center in Ihrem Land in Verbindung (Tel. Nr. 0180/5356767). Besuchen Sie auch die Philips Website www.philips.com

A. Camera

- A-1 Infrarood-leds
- A-2 Cameralens/focusering
- A-3 Antenne
- A-4 OFF/ON/☀-schakelaar
- A-5 Klepje van het batterijvak
- A-6 Uitsparing voor montage aan de muur
- A-7 Kanaalkeuzeschakelaar CHANNEL
- A-8 Nachtverlichting
- A-9 Microfoon
- A-10 Aan/uit-indicator POWER
- A-11 Voedingsaansluiting DC 7.5V ⊖-⊕
- A-12 Netadapter
- A-13 Montageklem

B. Monitor

- B-1 Aan/uit-indicator POWER
- B-2 Display
- B-3 Geluidsniveau-indicators
- B-4 Luidspreker
- B-5 Kanaalkeuzeschakelaar CHANNEL
- B-6 Mode-keuzeschakelaar (AV AUDIO AUTO)
- B-7 Klepje van het batterijvak
- B-8 ON/OFF-schakelaar / VOLUME-knop
- B-9 Antenne
- B-10 Netadapter
- B-11 Schakelaar om het beeld te kantelen
- B-12 Voedingsaansluiting DC 8.0V ⊖-⊕
- B-13 AV OUT-uitgang
- B-14 ◀ BRIGHTNESS ▶ knop
- B-15 Riemclip/-houder
- B-16 SCART/RCA-adapter
- B-17 Audio-/videokabel

C. Wat heeft u nog meer nodig?

- 4 1,5V-batterijen, type AA, voor het babygedeelte.
Niet bijgeleverd.
- 5 oplaadbare 1,2V-batterijen, type AA, voor de monitor.
Bijgeleverd.

3 Illustraties

68 Overzicht van de functies

- 68 Camera (babygedeelte)
- 68 Monitor (oudergedeelte)
- 68 Wat heeft u nog meer nodig?

69 Inhoudsopgave

70 Welkom

- 70 Veiligheidsinformatie

71 Gebruiksklaar maken van de babymonitor

- 71 Camera (babygedeelte)
- 73 Monitor (oudergedeelte)
- 74 Kiezen van een kanaal

75 Gebruik van uw babymonitor

- 75 Inschakelen van de verschillende apparaatgedeeltes
- 75 Kiezen van de mode (monitor)
- 76 Instellen van het beeld
- 76 Algemene opmerkingen

77 Overige functies

- 77 Aansluiten van de monitor op uw tv
- 77 In- en uitschakelen van de nachtverlichting
- 78 Kantelen van het weergegeven beeld
- 78 In stilte toezicht houden op uw baby

79 Verhelpen van storingen

81 Technische gegevens

82 Belangrijke informatie

- 82 Zendbereik
- 83 Met het oog op het milieu
- 83 Onderhoud

83 Garantie en service

Philips stelt zich als doel om betrouwbare producten te maken waar ouders volledig op kunnen vertrouwen. Uw babycam bestaat uit een monitor (oudergedeelte) en een camera (babygedeelte). Als de apparaatgedeeltes op de juiste manier aangesloten zijn, biedt de Philips-babycam 24-uursondersteuning door ervoor te zorgen dat u uw baby te allen tijde duidelijk kunt horen en zien. Wanneer de babycam als gewone babyfoon gebruikt wordt, dan kunt u uw baby overal in huis horen.

Philips Baby Care, taking care together

Veiligheidsinformatie

Leest u deze gebruiksaanwijzing aandachtig door voor u uw babycam in gebruik neemt en bewaar deze voor later. Deze babycam is als hulpmiddel bedoeld. Het biedt geen vervanging voor verantwoordelijk ouderlijk toezicht en mag ook niet als zodanig gebruikt worden.

- Lees alle waarschuwingen op het apparaat en in deze gebruiksaanwijzingen en leef deze na.
- Zorg ervoor dat de camera en het adaptersnoer altijd buiten het bereik van de baby zijn (op minstens 1 meter afstand).
- Dek de babycam nooit af (met een handdoek of deken enzovoort).
- Gebruik de babycam nooit op vochtige plaatsen of in de buurt van water.
- Bescherm de babycam tegen extreme kou, hitte of licht (bijvoorbeeld in de volle zon).
- Controleer of het voltage dat vermeld staat op het typeplaatje van de adapters (A-12, B-10) overeenkomt met de lokale netspanning voor u ze aansluit op het lichtnet.
- Om elektrische schokken te voorkomen, mogen de camera en de monitor niet opengemaakt worden (behalve de batterijvakken).
- De antenne van de monitor (B-9) zit vast; probeer deze niet uit te trekken of om te buigen.
- De antenne van de camera (A-3) kan enkel naar beneden gebogen worden (en terug omhoog). De antenne kan niet uitgetrokken worden.
- Haal de netadapters altijd los als u de babycam gedurende langere tijd niet zult gebruiken.
- De adapters en de klepjes van de batterijvakken kunnen lichtjes warm worden tijdens het gebruik. Dit is normaal.
- Plaats de snoeren van de netadapters zodanig dat niemand erop kan trappen en dat ze niet afgekneld worden doordat er iets op of tegen geplaatst wordt; let hierbij in het bijzonder op de snoeren vlakbij de voedingsaansluiting, het stopcontact en het punt waar de snoeren op het systeem aangesloten worden.

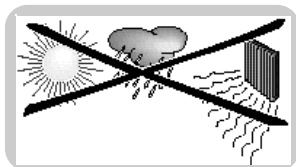

- Gebruik enkel de bijgeleverde netadapters. Het gebruik van andere adapters kan het systeem beschadigen. Steek de netadapters enkel in standaardstopcontacten! Om verstrikt raken van de snoeren en oververhitting te voorkomen, mogen geen verlengsnoeren gebruikt worden.
- Vergeet niet dat u gebruik maakt van publieke radiogolven als u de babycam gebruikt. De geluids- en beeldsignalen kunnen ook uitgezonden worden door andere ontvangers. Ook gesprekken, zelfs vanuit een kamer in de buurt van de camera, kunnen uitgezonden worden.
- Schakel, om uw privacy te beschermen, de camera altijd uit als u deze niet gebruikt.
- Als de batterijen niet op de juiste manier vervangen worden, ontstaat het gevaar dat ze gaan barsten.
Vervang enkel door hetzelfde of een gelijkwaardig type.
- Gebruik geen verschillende types batterijen door elkaar (alkaline met andere batterijen).
- Verwijder de batterijen als u de babycam gedurende langere tijd niet zult gebruiken.
- Gebruik geen oude en nieuwe batterijen door elkaar.
- Laad geen niet-oplaadbare batterijen op. Hierdoor kan brand ontstaan.
- Als de batterijen in de apparaten blijven zitten terwijl de netvoeding gebruikt wordt, controleer dan elke zes maanden of de batterijen niet lekken.



Gebruiksklaar maken van de babycam

Camera (babygedeelte)

Tips voor het opstellen van de camera

- Plaats de camera nooit in het bedje of in de box van de baby.
- Plaats het apparaat minstens 1 meter van uw baby af.
- Het apparaat kan aan de muur gemonteerd worden, of op een stabiele, vlakke ondergrond geplaatst worden, bijvoorbeeld op een commode of bovenop een tafel.

BELANGRIJK!

Als u een plek gekozen heeft om het apparaat te monteren, test dan eerst de ontvangst uit voor u het apparaat aan de muur monteert. Bij interferentie of andere problemen, zie het hoofdstuk 'Verhelpen van storingen'.

- Monteer het apparaat enkel op een plek waar het snoer van de netadapter *buiten bereik van de kinderen* is om te voorkomen dat ze verstrikt raken!
- Om verstrikt raken en oververhitting te voorkomen, mag het apparaat alleen zo gemonteerd worden dat het snoer van de netadapter bij een standaardstopcontact kan komen.
- Monteer het apparaat op een plek waar er niets voor de cameraleens staat. Stel de camerahoek horizontaal en verticaal in om de camera goed te richten.



Gebruiksklaar maken van de babycam

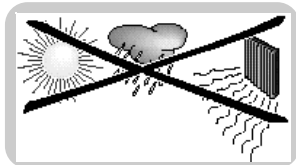

- Zorg ervoor dat er voldoende ruimte voor ventilatie is als u het apparaat aan de muur monteert. Monteer het *niet* recht boven warmeluchtblazers of andere warmtebronnen, of in de volle zon.

Monteren van de camera

Voor u begint met het monteren, moet u eerst de beste plek kiezen voor het apparaat. Zie 'Tips voor het opstellen van de camera'.

Als u het apparaat op batterijvoeding wilt gebruiken, moet u eerst de batterijen in het apparaat plaatsen. Zie 'Klaarmaken voor gebruik op batterijen'.

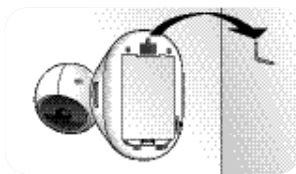

Monteren aan de muur

- Bevestig de uitsparing voor montage aan de muur van het apparaat (A-6) aan een schroef of haak.

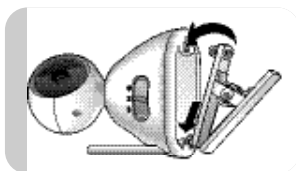

Gebruik van de montageklem

- Plaats de pootjes van de montageklem in de uitsparing aan de onderkant van het apparaat. Duw de twee voorste pootjes zachtjes naar voren tot ze vastklikken. Druk vervolgens zachtjes het achterste pootje naar beneden tot het vastklikt.

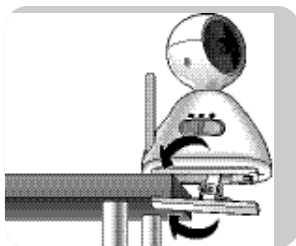

- Zet de montageklem (A-13) vast aan de rand van een tafel of rek.

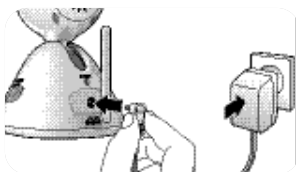

Klaarmaken voor gebruik via netvoeding

1 Sluit het snoer van de netadapter aan op de voedingsaansluiting (DC 7.5V \ominus \oplus - A-11) van het apparaat.

2 Sluit de netadapter (A-12) aan op een stopcontact. Rol het snoer van de netadapter helemaal uit.

< **De camera is nu klaar voor gebruik via de netvoeding.**

Klaarmaken voor gebruik op batterijen

Als er batterijen geplaatst zijn, dan zorgen deze voor een automatische back-up als de stroom uit zou vallen.

- 1 Verwijder het klepje van het batterijvak (A-5).
- 2 Plaats vier 1,5V-batterijen, type AA, in het batterijvak en let hierbij op de aanduidingen + en – binnenin het batterijvak. De batterijen zijn niet bijgeleverd; wij adviseren Philips-alkalinebatterijen.
- 3 Sluit het klepje van het batterijvak (A-5).

< **De camera is nu klaar voor gebruik op batterijen.**



Monitor (oudergedeelte)

De monitor kan via de netvoeding of op batterijen gebruikt worden. Als er batterijen geplaatst zijn, dan zorgen deze voor een automatische back-up als de stroom uit zou vallen.

Klaarmaken voor gebruik via netvoeding

- 1 Sluit het snoer van de netadapter aan op de voedings-aansluiting (DC 8.0V \ominus \oplus - B-12) van het apparaat.
- 2 Sluit de netadapter (B-10) aan op een stopcontact. Rol het snoer van de netadapter helemaal uit.

< **De camera is nu klaar voor gebruik via de netvoeding.**

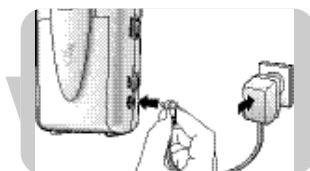

Klaarmaken voor gebruik op batterijen

- 1 Schuif de riemclip/-houder (B-15) naar beneden en til deze omhoog.
- 2 Verwijder het klepje van het batterijvak (B-7) door het naar beneden te schuiven.
- 3 Plaats de vijf bijgeleverde 1,2V-batterijen, type AA, in het batterijvak en let hierbij op de aanduidingen + en – binnenin het batterijvak.

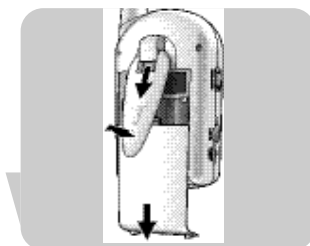

Gebruiksklaar maken van de babycam

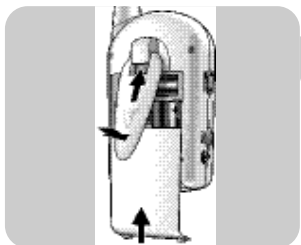

4 Zet het klepje van het batterijvak (B-7) terug op zijn plaats. Duw zachtjes tot het vastklikt.

5 Trek de riemclip/-houder (B-15) naar beneden en schuif het omhoog tot het vastklikt.

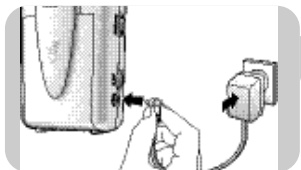

6 Sluit het snoer van de netadapter aan op de voedingsaansluiting (DC 8.0V \ominus - \oplus - B-12) van het apparaat.

7 Sluit de netadapter (B-10) aan op een stopcontact. Rol het snoer van de netadapter helemaal uit.

8 Laat de monitor aangesloten op de netvoeding tot de batterijen volledig opgeladen zijn (ten minste 10 uur).
> Tijdens het opladen knippert de POWER-indicator (B-1) rood.
> Als de batterijen volledig opgeladen zijn, dan blijft de POWER-indicator (B-1) groen branden. De monitor kan nu draadloos gebruikt worden gedurende minstens 3,5 uur.

< **De monitor is nu klaar voor gebruik op batterijen.**



Opstellen van de monitor

- Het apparaat kan op een stabiele, vlakke ondergrond geplaatst worden, bijvoorbeeld op een een tafel.
- De riemclip kunt u gebruiken als steun als u het apparaat schuin neerzet. Schuif hiervoor de riemclip (B-15) naar beneden en til deze omhoog.



Kiezen van een kanaal

1 Gebruik de CHANNEL-schakelaar (A-7) op de camera om het gewenste kanaal (1, 2 of 3) te kiezen.

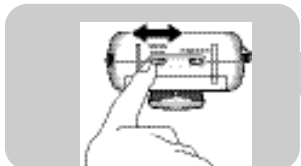

2 Zet de CHANNEL-schakelaar (B-5) op de monitor op hetzelfde kanaal.

- **Zorg ervoor dat beide apparaten altijd op hetzelfde kanaal staan.**

Inschakelen van de verschillende apparaatgedeeltes

- 1 Zet de schakelaar OFF/ON/☼ (A-4) van de camera op ON.
 - > De POWER-indicator (A-10) brandt groen.
 - > De infrarood-leds (A-1) worden automatisch ingeschakeld zodat de camera ook gebruikt kan worden als er minder licht is. De beelden worden dan in zwart-wit weergegeven.
 - 2 Zet de schakelaar ON/OFF (B-8) van de monitor op ON.
 - > De POWER-indicator (B-1) brandt groen.
 - > U hoort nu geluid via de luidspreker (B-4) en u ziet beeld op het display (B-2).
 - > De geluidsniveau-indicators (B-3) beginnen te branden als er geluid opgevangen wordt door de camera. Hoe meer geluid opgevangen wordt, hoe meer indicators er branden.
- Stel het volume in met de VOLUME-knop (B-8).
 - Als er interferentie is of als de geluidsontvangst slecht is, probeer dan de apparaatgedeeltes te verplaatsen (eerst de camera) of zet beide gedeeltes op een ander kanaal. Zie 'Kiezen van een kanaal'.

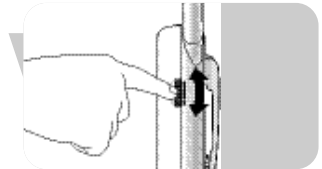
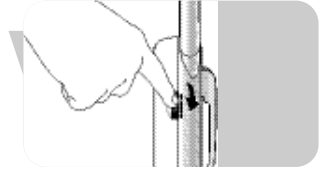
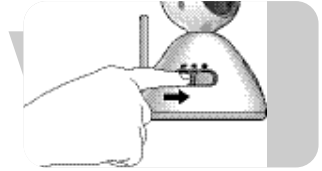

Zorg ervoor dat beide apparaten altijd op hetzelfde kanaal staan.

Kiezen van de mode (monitor)

U kunt de verschillende modes kiezen met de mode-keuzeschakelaar (B-6) op de onderkant van de monitor.

AV (audio/video) mode

Geluid en beeld worden continu tegelijk verstuurd.

Audio-mode

Er wordt alleen geluid verstuurd. Er wordt geen beeld weergegeven op het display (B-2). De babycam wordt nu gebruikt als gewone babyfoon. Zo spaart u batterijen.

Automatische mode

Alleen wanneer er geluid waargenomen wordt door de camera, worden beeld en geluid tegelijk verstuurd en wordt er beeld weergegeven op het display (B-2).

Wanneer geen geluid waargenomen wordt, wordt er geen beeld weergegeven. Zo spaart u batterijen.



Instellen van het beeld

Scherpstellen van het beeld (camera)

- Gebruik de focusing (A-2) om het beeld scherp te stellen.



Instellen van de horizontale en verticale hoek van het beeld (camera)

- Draai de kop van de camera naar links of naar rechts om de horizontale hoek van het beeld in te stellen.



- Draai de kop van de camera naar boven of naar beneden om de verticale hoek van het beeld in te stellen.



Instellen van de helderheid van het display (monitor)

- Gebruik de knop ◀ BRIGHTNESS ▶ (B-14) om de helderheid van het display (B-2) in te stellen.

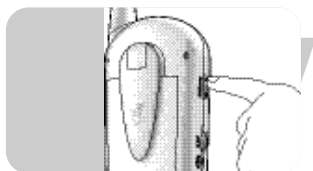

Algemene opmerkingen

Batterijwaarschuwing

- Als de POWER-indicator (A-10) van de camera uit gaat, dan zijn de batterijen bijna leeg. Schakel over op netvoeding of vervang de batterijen.
- Als de POWER-indicator (B-1) van de monitor groen begint te knipperen (tijdens gebruik) of rood brandt (na het inschakelen), dan zijn de batterijen bijna leeg. Schakel over op netvoeding of laad de batterijen opnieuw op. De batterijen moeten gedurende 10 uur opnieuw opladen. Als het apparaat in gebruik is, dan duurt het opladen langer. Tijdens het opladen knippert de POWER-indicator (B-1) rood. Als de batterijen volledig opgeladen zijn, dan blijft de POWER-indicator (B-1) groen branden. Als de batterijen niet of niet volledig opladen, dan zijn de batterijen opgebruikt. Vervang de batterijen.

Waarschuwing bij geen bereik

Als de apparaatgedeeltes niet met elkaar in verbinding staan (bijvoorbeeld als één van de apparaten uitgeschakeld is, als ze op verschillende kanalen ingesteld staan of als de batterijen bijna leeg zijn) dan start de waarschuwing dat er geen bereik is en hoort u een pieptoon.

Infrarood-leds

Als de camera ingeschakeld is, dan worden de infrarood-leds (A-1) automatisch ingeschakeld zodat de camera ook gebruikt kan worden als er minder licht is. De beelden worden in zwart-wit weergegeven.

Overige functies

Aansluiten van de monitor op uw tv

SCART-aansluiting

- 1 Sluit de bijgeleverde audio-/videoaansluitkabel (B-17) aan op zowel de AV OUT-uitgang (B-13) van de monitor als op de bijgeleverde SCART/RCA-adapter.
- 2 Sluit de adapter aan op de SCART-connector van de tv.

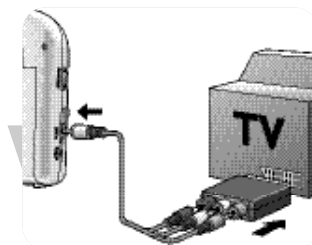

RCA-aansluiting

- 1 Sluit het eenvoudige uiteinde van de bijgeleverde audio/-video-RCA-kabel (B-17) aan op de AV OUT-uitgang (B-13) van de monitor.
- 2 Sluit de audio-/videostekkers van het andere uiteinde van de kabel aan op de bijbehorende audio/video-ingangen van uw tv. Let erop dat u de gele stekker op de gele video-ingang aansluit en de witte en rode audiostekkers op de linker- (L) en rechter- (R) audio-ingang.

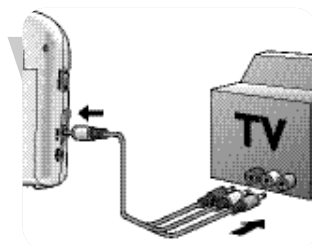

Opmerking: Als uw tv 'Picture In Picture' (beeld-in-het-beeld) heeft of Full Dual Screen (dubbel scherm) dan kunt u uw baby blijven bekijken terwijl u naar de tv kijkt.

In- en uitschakelen van de nachtverlichting

- Zet de schakelaar OFF/ON/☼ (A-4) van de camera op ☼ om de nachtverlichting in te schakelen.
- Zet de schakelaar OFF/ON/☼ (A-4) van de camera op OFF of ON om de nachtverlichting uit te schakelen.

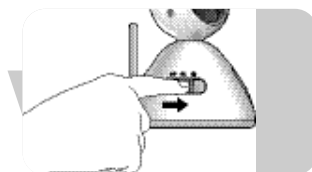

Kantelen van het weergegeven beeld

Met de beeldkantelfunctie kunt u het beeld 180° kantelen zodat u de camera in verschillende posities kunt gebruiken, bijvoorbeeld vastgeklemd aan de rand van een tafel of rek. De schakelaar voor de beeldkantelfunctie bevindt zich binnenin het batterijvak van de monitor.

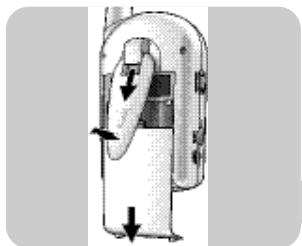

1 Schuif de riemclip/-houder (B-15) naar beneden en til deze omhoog.

2 Verwijder het klepje van het batterijvak (B-7) door het naar beneden te schuiven.

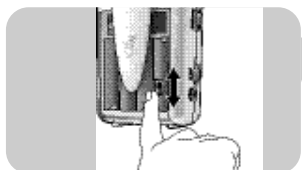

3 Zet de beeldkantelschakelaar (B-11) op ON.

> Het beeld wordt nu verticaal gekanteld (180°) op het display.

- Zet de beeldkantelschakelaar (B-11) terug om het beeld weer in de normale stand terug te kantelen.

Opmerking: Als de camera aangesloten is op de tv, dan kan het beeld niet gekanteld worden.

In stilte toezicht houden op uw baby

- Gebruik de ON/OFF-schakelaar/VOLUME-knop (B-8) op de monitor om het volume op het laagste niveau te zetten. **Schakel de monitor niet volledig uit!**

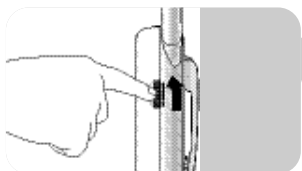

> De geluidsniveau-indicators (B-3) op de monitor laten u zien of uw baby geluid maakt. Hoe meer geluid uw baby maakt, hoe meer indicators er branden.

> Als er geen geluid waargenomen wordt dan zijn alle geluidsniveau-indicators (B-3) uit.

Probleem	Mogelijke oorzaak	Oplossing
De POWER-indicator van de camera gaat niet aan.	Het apparaat is niet ingeschakeld.	Zet de schakelaar OFF/ON/☀ (A-4) op ON (overdag) of ☀ ('s nachts).
	De batterijen zijn leeg.	Vervang de batterijen.
	De netadapter (A-12) is niet aangesloten.	Sluit de netadapter (A-12) aan op de camera. Sluit de netadapter (A-12) aan op het stopcontact.
De POWER-indicator van de monitor gaat niet aan.	Het apparaat is niet ingeschakeld.	Zet de schakelaar ON/OFF (B-8) op ON.
	De batterijen zijn bijna leeg.	Laad de batterijen opnieuw op.
	De batterijen zijn opgebruikt.	Vervang de batterijen.
	De netadapter (B-10) is niet aangesloten.	Sluit de netadapter (B-10) aan op de monitor. Sluit de netadapter (B-10) aan op het stopcontact.
Het display van de monitor gaat niet aan.	Het apparaat is niet ingeschakeld.	Zet de schakelaar ON/OFF (B-8) op ON.
	De AUDIO-mode is gekozen.	Kies de mode AV of AUTO (B-6).
Geen geluid/geen beeld.	De apparaatgedeeltes staan op verschillende kanalen.	Zet beide apparaten op hetzelfde kanaal (A-7, B-5).
	De camera is niet ingeschakeld.	Zet de schakelaar OFF/ON/☀ (A-4) op ON (overdag) of ☀ ('s nachts).
	Interferentie door bijvoorbeeld huishoudelijke apparatuur, draadloze of mobiele telefoons.	Zet beide apparaten op een ander (zelfde) kanaal (A-7, B-5).
Donker beeld 's nachts.	De batterijen zijn bijna leeg.	Vervang de batterijen/laad de batterijen op.
	De helderheid staat te laag ingesteld.	Stel de helderheid in (B-14).

Verhelpen van storingen

Probleem	Mogelijke oorzaak	Oplossing
Geluid maar geen beeld.	Één van beide of beide apparaten te dicht bij metalen voorwerpen.	Verplaats het apparaat of de apparaten.
	De helderheid staat te laag ingesteld.	Stel de helderheid in (B-14).
	De apparaatgedeeltes staan op verschillende kanalen.	Zet beide apparaten op hetzelfde kanaal (A-7, B-5).
	Interferentie door bijvoorbeeld huishoudelijke apparatuur, draadloze of mobiele telefoons.	Zet beide apparaten op een ander (zelfde) kanaal (A-7, B-5).
Beeld maar geen geluid.	Het volumeniveau staat te zacht.	Zet het volume harder (B-8).
Flikkerend beeld.	Er staat een voorwerp te dicht bij de camera.	Verwijder het voorwerp uit de buurt van de camera of verplaats de camera.
	Één van beide of beide apparaten te dicht bij metalen voorwerpen.	Verplaats het apparaat of de apparaten.
	Interferentie door bijvoorbeeld huishoudelijke apparatuur, draadloze of mobiele telefoons.	Zet beide apparaten op een ander (zelfde) kanaal (A-7, B-5).
Audio-feedback (rondfluiten).	De apparaatgedeeltes staan te dicht bij elkaar.	Zet de apparaatgedeeltes verder van elkaar.
	Het volume staat te hard.	Zet het volume zachter (B-8).
Het beeld verschijnt ondersteboven op het tv-scherm en kan niet gekanteld worden.	Het beeld kan niet gekanteld worden als de camera aangesloten is op de tv.	Plaats de camera rechtop of haal de monitor los van de tv.

Monitor

Bedrijfsspanning

(vastgehouden):8V 700mA gelijkstroom of 1,2V oplaadbare AA-batterijen (5x)

Voltagewaarschuwing:5,6 V

Temperatuurbereik:0°C ~ 50°C

Stroomverbruik:5,0 W

Bedieningsfrequentie:2.4GHz ~ 2.465 GHz

Maximaal bereik

(bij onbelemmerd zicht):.....tot 100 meter in de openlucht/tot 30 meter binnenshuis

Videosysteem:PAL

Resolutie:490 x 240 pixels

Display:1,5" kleuren-LCD

Camera

Bedrijfsspanning:7,5V 300mA gelijkstroom of 1,5V AA-alkalinebatterijen (4x)

Uitgangsvermogen:≤ 10 dBm

Temperatuurbereik:0 °C ~ 50 °C

Stroomverbruik:2,2W

Bedieningsfrequentie:2,4GHz ~ 2,465 GHz

Hulpzendfrequentie:6,5 MHz

Microfoongevoeligheid:1 tot 2 meter

Belangrijke informatie

- De beeld- en geluidskwaliteit wordt beïnvloed indien in de buurt een magnetron gebruikt wordt. Ook andere draadloze systemen (Bluetooth, draadloze LAN's enzovoort) kunnen de beeld- en geluidskwaliteit nadelig beïnvloeden, en omgekeerd.
- Deze babycam is een RF (radiofrequentie)-apparaat. Hierdoor kan de werking op dezelfde nadelige manier beïnvloed worden door interferentie als gsm's, draagbare radio's en andere RF-apparaten.
- De babycam hoeft niet binnen één en dezelfde kamer gebruikt te worden. U kunt de babycam in het hele huis gebruiken. Dit betekent echter wel dat iedereen met een babycam, die op hetzelfde kanaal ingesteld staat, in de buurt van uw huis (tot het maximale bereik) uw baby kan horen en zien.
- Veiligheid bij radiogolven: wanneer de babycam ingeschakeld is dan zendt en ontvangt deze radiogolven. De babycam voldoet aan de voorgeschreven standaarden hieromtrent.
- Het bedieningsbereik van de babycam gaat tot ongeveer 100 meter in de openlucht. Door de aanwezigheid van muren, plafonds en andere grote voorwerpen kan het effectieve bereik binnenshuis teruglopen tot ongeveer 30 meter, afhankelijk van het materiaal waaruit de muren gemaakt zijn.

Zendbereik

Wat is het zendbereik van een babymonitor in samenhang met de omgeving?

De specificatie geeft het buitenbereik van een specifieke monitor.

Afhankelijk van de omgeving en andere storende factoren kan dit bereik lager worden.

Droge materialen	Dikte materiaal	Doorlaatbaarheid
Hout, pleister, gipskarton, glas (zonder metaal of kabels, geen lood)	< 30 cm	90 - 100%
Baksteen, multiplex	< 30 cm	65 - 95%
Gewapend beton	< 30 cm	5 - 40%
Metalen roosters, spijlen	< 1 cm	0 - 10%
Metaal, aluminium platen	< 1 cm	0%

Bij natte of vochtige materialen kan het verlies tot 100% oplopen.

Met het oog op het milieu

Verwijdering van uw oude product

Uw product is vervaardigd van kwalitatief hoogwaardige materialen en onderdelen, welke gerecycled en opnieuw gebruikt kunnen worden.

Als u op uw product een doorstreepte afvalcontainer op wieljes ziet, betekent dit dat het product valt onder de EU-richtlijn 2002/96/EC.

Win inlichtingen in over de manier waarop elektrische en elektronische producten in uw regio gescheiden worden ingezameld.

Neem bij de verwijdering van oude producten de lokale wetgeving in acht en plaats deze producten niet bij het gewone huishoudelijke afval. Als u oude producten correct verwijdert voorkomt u negatieve gevolgen voor het milieu en de volksgezondheid.

Onderhoud

- Maak de babycam schoon met een vochtige doek.
- Lever de gebruikte batterijen in op een milieuvriendelijke manier.

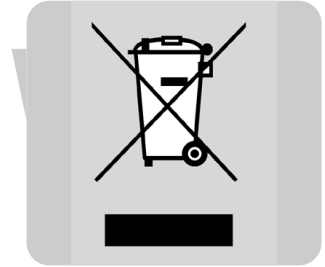

Garantie & service

Als u informatie nodig heeft of als u een probleem heeft, bezoek dan onze website (www.philips.com), of neem contact op met het Philips Customer Care Centre in uw land (u vindt het telefoonnummer in het 'worldwide garantie' vouwblad). Als er geen Customer Care Centre in uw land is, ga dan naar uw Philips dealer of neem contact op met de afdeling Service van Philips Domestic Appliances and Personal Care BV.

Legenda delle funzioni

A. Telecamera

- A-1 LED a infrarossi
- A-2 Obiettivo della telecamera/ghiera della messa a fuoco
- A-3 Antenna
- A-4 Interruttore OFF/ON/☼
- A-5 Coperchio comparto batterie
- A-6 Vano per montaggio su parete
- A-7 Interruttore di selezione CHANNEL
- A-8 Luce notturna
- A-9 Microfono
- A-10 Luce POWER
- A-11 Presa di alimentazione CC 7,5V ⊖-G-⊕
- A-12 Adattatore di alimentazione CA
- A-13 Supporto di sostegno

B. Monitor

- B-1 Luce POWER
- B-2 Display
- B-3 Spie di livello sonoro
- B-4 Diffusore
- B-5 Interruttore di selezione CHANNEL
- B-6 Interruttore di selezione modo (AV AUDIO AUTO)
- B-7 Coperchio comparto batterie
- B-8 Interruttore ON/OFF/comando VOLUME
- B-9 Antenna
- B-10 Adattatore di alimentazione CA
- B-11 Interruttore per invertire l'immagine
- B-12 Presa di alimentazione CC 8,0V ⊖-G-⊕
- B-13 Presa OUT AV
- B-14 Comando ◀ BRIGHTNESS ▶
- B-15 Cinturino/supporto
- B-16 Adattatore SCART/RCA
- B-17 Cavo audio/video

C. Altri accessori

- 4 batterie AA di 1,5V per l'apparecchio per bambini. Non in dotazione.
- 5 batterie AA ricaricabili di 1,2V per il monitor. In dotazione.

- 3** **Illustrazioni**
- 84** **Legenda delle funzioni**
 - 84 Telecamera (apparecchio per bambini)
 - 84 Monitor (apparecchio per genitori)
 - 84 Altri accessori
- 85** **Indice**
- 86** **Benvenuti**
 - 86 Informazioni di sicurezza
- 87** **Preparazione del baby monitor**
 - 87 Telecamera (apparecchio per bambini)
 - 89 Monitor (apparecchio per genitori)
 - 90 Selezione canale
- 91** **Utilizzo del baby monitor**
 - 91 Accensione degli apparecchi
 - 91 Selezione modo (monitor)
 - 92 Regolazione dell'immagine
 - 92 Commenti generali
- 93** **Altre funzioni**
 - 93 Collegamento del monitor al televisore
 - 93 Accensione e spegnimento della luce notturna
 - 94 Inversione dell'immagine visualizzata
 - 94 Controllo del bambino in silenzio
- 95** **Risoluzione dei problemi**
- 97** **Specifiche tecniche**
- 98** **Informazioni importanti**
 - 98 Gamma di trasmissione
 - 99 Informazioni ambientali
 - 99 Manutenzione
- 99** **Garanzia ed assistenza**

Philips si dedica alla creazione di prodotti rifiniti ed affidabili che offrono ai genitori le rassicurazioni di cui hanno bisogno. La baby cam dispone di un monitor (apparecchio per genitori) e di una telecamera (apparecchio per bambini). Una volta collegati correttamente gli apparecchi, la baby cam fornisce un supporto 24 ore su 24 per assicurare di vedere ed ascoltare sempre il bambino in modo chiaro. Se la baby cam viene usata come un normale baby monitor, consente di ascoltare sempre il bambino in qualsiasi punto della casa.

Baby Care Philips, per averne cura insieme

Informazioni di sicurezza

Leggere attentamente il presente manuale prima di usare la baby cam e conservarlo per riferimenti futuri. La presente baby cam deve essere intesa come supporto. Non sostituisce una adeguata supervisione da parte di adulti responsabili né deve essere adoperata come tale.

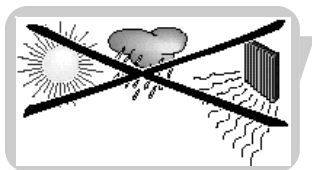

- Leggere ed osservare tutte le avvertenze sul prodotto ed all'interno del presente manuale dell'utente.
- Assicurarsi che la telecamera ed il cavo dell'adattatore si trovino sempre fuori dalla portata del bambino (ad una distanza di almeno 1 metro).
- Non coprire la baby cam (con un asciugamano, lenzuolo, ecc.).
- Non usare la baby cam in luoghi umidi o in prossimità di acqua.
- Non esporre la baby cam a condizioni di freddo, caldo o luce eccessivi (ad esempio, luce diretta del sole).
- Prima di collegare l'alimentazione CA, controllare che la tensione indicata sull'etichetta degli adattatori (A-12, B-10) corrisponda con la tensione di alimentazione locale.
- Per evitare scosse elettriche, non aprire la parte interna della telecamera e del monitor (ad eccezione dei comparti per le batterie).
- L'antenna del monitor (B-9) è fissa; non cercare di estenderla o piegarla.
- L'antenna della telecamera (A-3) può solo essere piegata verso il basso (e di nuovo verso l'alto). Non si può estendere.
- Disinserire gli adattatori CA, se non si usa la baby cam per un periodo di tempo prolungato.
- Gli adattatori ed i coperchi del comparto batteria potrebbero riscaldarsi leggermente durante il funzionamento. È normale.
- Posizionare i cavi dell'adattatore CA in modo che non vengano calpestati o schiacciati da oggetti situati sopra o contro di essi, prestando particolare attenzione ai cavi delle spine dell'adattatore CA, alle prese a muro ed al punto in cui i cavi si collegano al sistema.

- Usare solo gli adattatori CA in dotazione. L'utilizzo di adattatori differenti potrebbe danneggiare il sistema. Inserire gli adattatori solo nella presa di corrente domestica standard! Per evitare intreccio e surriscaldamento, *non* usare prolunghe.
- Ricordare che la baby cam utilizza onde aeree pubbliche. L'audio ed il video possono essere trasmessi ad altri dispositivi di ricezione. Anche le conversazioni, perfino quelle provenienti da stanze attigue a quella della telecamera, possono essere trasmesse.
- Per tutelare la privacy, spegnere sempre la telecamera quando non si trova in uso.
- Se le batterie vengono sostituite in modo non corretto, vi potrebbe essere pericolo di esplosione. Sostituirle solo con altre equivalenti o dello stesso tipo.
- Non mischiare i tipi di batterie (alcaline con altre).
- Estrarre le batterie se la baby cam non viene adoperata per un periodo di tempo prolungato.
- Non mischiare batterie nuove e vecchie.
- Non ricaricare batterie non ricaricabili. Potrebbero verificarsi incendi.
- Se le batterie vengono tenuti negli apparecchi nonostante siano alimentati dalla rete elettrica, controllare che non perdano ogni sei mesi.



Preparazione del baby monitor

Telecamera (apparecchio per bambini)

Consigli per il posizionamento della telecamera

- Non collocare la telecamera dentro il letto o il box del bambino.
- Posizionare l'apparecchio ad una distanza di almeno 1 metro (3 ft) dal bambino.
- L'apparecchio può essere montato su una parete o posizionato su una superficie stabile e piana, ad esempio sopra un comò o un tavolo.



IMPORTANTE!

Una volta selezionato il luogo su cui montare l'apparecchio, testare la ricezione *prima* di montare l'apparecchio sulla parete. In caso di interferenze o altri inconvenienti, consultare il capitolo 'Risoluzione dei problemi'.

- Per evitare intrecci, montare l'apparecchio solo in un luogo in cui il cavo dell'adattatore CA sia *al di fuori dalla portata dei bambini!*
- Per evitare intreccio e surriscaldamento, montare l'apparecchio solo in modo che il cavo dell'adattatore CA possa arrivare ad una presa a muro standard.
- Montare l'apparecchio in un luogo in cui l'obiettivo della telecamera non venga ostruito. Usare le opzioni di regolazione dell'angolo orizzontale e verticale per puntare correttamente la telecamera.



Preparazione della baby cam

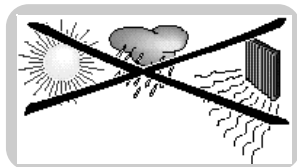

- Consentire una ventilazione adeguata dell'apparecchio una volta montato sulla parete. *Non* montarlo direttamente su ventole di riscaldamento, altre fonti che generano calore o sotto la luce diretta del sole.

Montaggio della telecamera

Prima di montarla, selezionare dapprima l'ubicazione ottimale per l'apparecchio. Vedere 'Consigli per il posizionamento della telecamera'.

Se si desidera far funzionare l'apparecchio con le batterie, prima inserirle nell'apparecchio. Vedere 'Impostazione per l'utilizzo con batterie'.

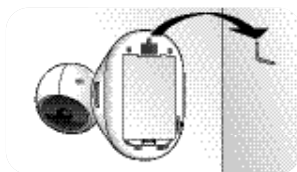

Montaggio su parete

- Fissare il vano per montaggio su parete (A-6) con una vite o gancio.

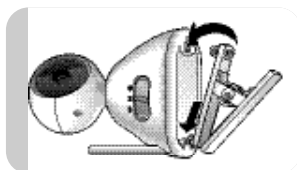

Utilizzo del supporto di sostegno

- Inserire le basi del supporto di sostegno nel vano situato nella parte inferiore dell'apparecchio. Premere leggermente le due basi anteriori finché non scattano in posizione. Premere quindi verso il basso la base posteriore finché non scatta in posizione.

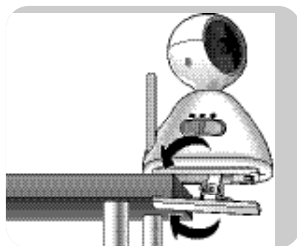

- Fissare il supporto di sostegno (A-13) alla parte superiore di un tavolo o di una mensola.

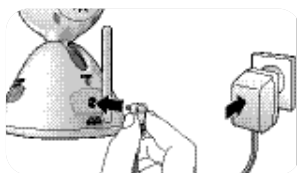

Impostazione per l'utilizzo con rete elettrica

- 1 Collegare il cavo dell'adattatore di alimentazione alla presa di corrente dell'apparecchio (CC 7,5V \ominus \oplus - A-11).
- 2 Collegare l'adattatore di alimentazione CA (A-12) alla presa a muro. Svolgere il cavo dell'adattatore CA ed estenderlo per intero.

< **La telecamera è pronta per l'utilizzo con rete elettrica.**

Impostazione per l'utilizzo con batterie

Una volta installate le batterie, si dispone di un backup automatico in caso di guasto all'alimentazione.

1 Rimuovere il coperchio del comparto batterie (A-5).



2 Inserire quattro batterie AA da 1,5V controllando la configurazione di + e - all'interno del comparto batterie. Le batterie non sono in dotazione. Si raccomandano le batterie alcaline Philips.



3 Chiudere il coperchio del comparto batterie (A-5).

< La telecamera è pronta per l'utilizzo con batterie.



Monitor (apparecchio per genitori)

Il monitor può venire alimentato dalla rete elettrica o da batterie. Una volta installate le batterie, si dispone di un backup automatico in caso di guasto all'alimentazione.

Impostazione per l'utilizzo con rete elettrica

1 Collegare il cavo dell'adattatore di alimentazione alla presa di corrente dell'apparecchio (CC 8,0V \ominus \oplus - B-12).

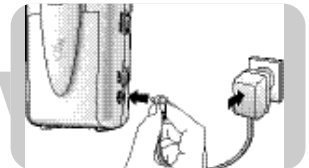

2 Collegare l'adattatore di alimentazione CA (B-10) alla presa a muro. Svolgere il cavo dell'adattatore CA ed estenderlo per intero.

< La telecamera è pronta per l'utilizzo con rete elettrica.

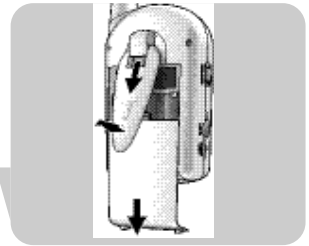

Impostazione per l'utilizzo con batterie

1 Far scorrere il cinturino/supporto (B-15) verso il basso, quindi sollevare.

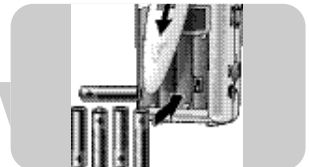

2 Rimuovere il coperchio del comparto batterie (B-7) facendolo scorrere verso il basso.

3 Inserire le cinque batterie AA ricaricabili da 1,2V controllando la configurazione di + e - all'interno del comparto batterie.

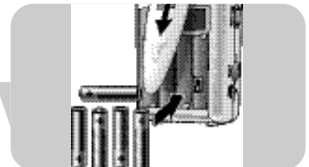

Preparazione della baby cam

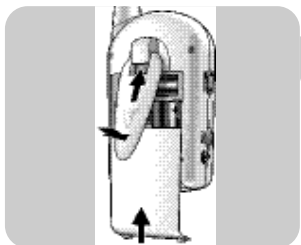

4 Reinscrivere il coperchio del comparto batterie (B-7) in posizione. Premere leggermente finché non scatta in posizione.

5 Abbassare il cinturino/supporto (B-15), farlo scorrere verso l'alto finché non scatta in posizione.

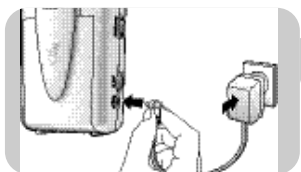

6 Collegare il cavo dell'adattatore di alimentazione alla presa di corrente dell'apparecchio (CC 8,0V \ominus - \oplus - B-12).

7 Collegare l'adattatore di alimentazione CA (B-10) alla presa a muro. Svolgere il cavo dell'adattatore CA ed estenderlo per intero.

8 Lasciare il monitor collegato alla rete elettrica finché le batterie non sono completamente cariche (almeno 10 ore).
> Durante la ricarica la spia POWER (B-1) lampeggia in rosso.
> Quando le batterie sono del tutto cariche, la spia POWER (B-1) lampeggia continuamente in verde. Il monitor può essere quindi utilizzato senza cavi per almeno 3,5 ore.

< **Il monitor è pronto per l'utilizzo con batterie.**



Posizionamento del monitor

- L'apparecchio può essere posizionato su una superficie stabile e piana, ad esempio sopra un tavolo.
- Il cinturino può essere adoperato per sostenere l'apparecchio in una posizione inclinata. A tale scopo, far scorrere il cinturino (B-15) verso il basso, quindi sollevare.



Selezione canale

1 Usare l'interruttore di selezione CHANNEL (A-7) della telecamera per selezionare il canale desiderato (1, 2 o 3).

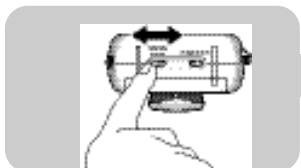

2 Impostare l'interruttore di selezione CHANNEL (B-5) del monitor per il canale corrispondente.

- **Assicurarsi che entrambi gli apparecchi siano sempre impostati sullo stesso canale.**

Accensione degli apparecchi

1 Impostare l'interruttore OFF/ON/☼ (A-4) della telecamera su ON.

- > La spia POWER (A-10) si illumina di verde.
- > I LED a infrarossi (A-1) vengono attivati automaticamente in modo da poter utilizzare la telecamera anche in condizioni di poca luce. Le immagini vengono quindi visualizzate in bianco e nero.

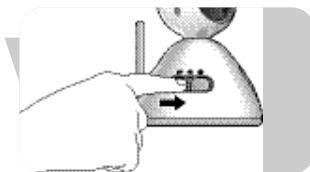

2 Impostare l'interruttore ON/OFF (B-8) del monitor su ON.

- > La spia POWER (B-1) si illumina di verde.
- > Ora si avvertirà l'audio proveniente dai diffusori (B-4) e si potrà vedere l'immagine sul display (B-2).
- > Le spie di livello sonoro (B-3) si accendono quando si rileva l'audio proveniente dalla telecamera. Quanto più audio si rileva, più spie si accendono.

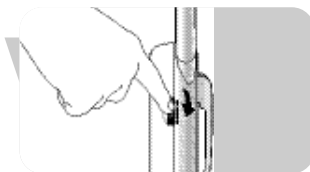

- Regolare il volume con il comando VOLUME (B-8).

- In caso di interferenze o scarsa ricezione sonora, riposizionare gli apparecchi (prima la telecamera) o impostare entrambi gli apparecchi su un altro canale. Vedere 'Selezione canale'.

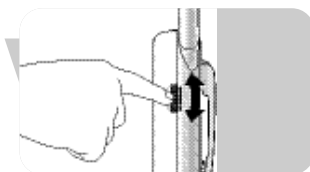

Assicurarsi che entrambi gli apparecchi siano sempre impostati sullo stesso canale.

Selezione modo (monitor)

I vari modi vengono selezionati con l'interruttore di selezione modo (B-6) situato nella parte inferiore del monitor.

Modo AV (Audio Video)

Vengono trasmessi continuamente audio ed immagine.

Modo audio

Viene trasmesso solo audio. Sul display non appare alcuna immagine (B-2). La baby cam viene quindi usata come normale baby monitor. In tal modo si consumano meno batterie.

Modo auto

Solo quando la telecamera rileva l'audio, vengono trasmessi audio ed immagine contemporaneamente e sul display appare l'immagine (B-2).

Se non si rileva l'audio, non viene mostrata alcuna immagine.

In tal modo si consumano meno batterie.

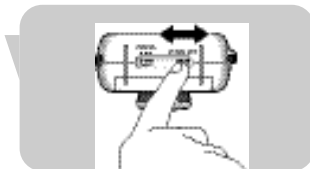

Regolazione dell'immagine

Regolazione della messa a fuoco dell'immagine (telecamera)

- Adoperare la ghiera della messa a fuoco (A-2) per regolare la messa a fuoco dell'immagine.



Regolazione dell'angolo orizzontale e verticale dell'immagine (telecamera)

- Girare la parte superiore della telecamera a sinistra o destra per regolare l'angolo orizzontale dell'immagine.



- Far scorrere la parte superiore della telecamera verso l'alto o il basso per regolare l'angolo verticale dell'immagine.



Regolazione della luminosità del display (monitor)

- Usare il comando ◀ BRIGHTNESS ▶ (B-14) per regolare la luminosità del display (B-2).

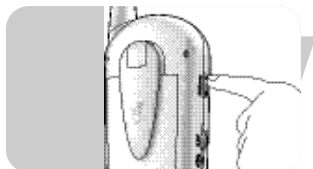

Commenti generali

Indicazione di bassa potenza

- Quando la spia POWER (A-10) della telecamera scompare, la batteria è scarica. Passare alla rete elettrica o sostituire le batterie.
- Quando la spia POWER light (B-1) del monitor inizia a lampeggiare in verde (durante l'uso) o si illumina di rosso (una volta accesa), la batteria è scarica. Passare alla rete elettrica o ricaricare le batterie. Ricaricare le batterie per 10 ore. Se l'apparecchio si trova in uso, il tempo di ricarica aumenta. Durante la ricarica la spia POWER (B-1) lampeggia in rosso. Quando le batterie sono del tutto cariche, la spia POWER (B-1) lampeggia continuamente in verde.
Se le batterie non sono del tutto o per niente cariche, la vita utile della batteria è al termine. Sostituire le batterie.

Avviso fuori gamma

Quando non vi è alcun collegamento tra gli apparecchi (ovvero uno degli apparecchi è spento, gli apparecchi sono impostati su canali diversi o le batterie sono scariche), si attiva l'avviso fuori gamma e si avverte un segnale acustico.

LED ad infrarossi

Quando la telecamera è accesa, i LED ad infrarossi (A-1) si attivano automaticamente in modo che la telecamera possa essere utilizzata anche in condizioni di poca luce. Le immagini vengono quindi visualizzate in bianco e nero.

Altre funzioni

Collegamento del monitor al televisore

Collegamento SCART

- Inserire il cavo di collegamento Audio/Video in dotazione (B-17) nella presa AV OUT (B-13) del monitor e nell'adattatore SCART/RCA in dotazione.
- Collegare l'adattatore al connettore SCART del televisore.

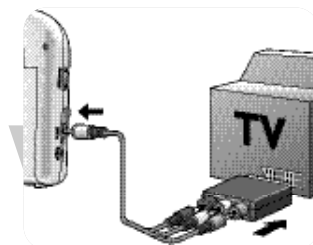

Collegamento RCA

- Collegare l'estremità singola del cavo di collegamento Audio/Video RCA in dotazione (B-17) alla presa AV OUT (B-13) del monitor.
- Collegare le prese audio/video situate nell'altra estremità del cavo agli ingressi audio/video corrispondenti del televisore. Assicurarsi di inserire la presa gialla all'ingresso video e le prese audio bianca e rossa agli ingressi Audio L (sinistro) e R (destra).

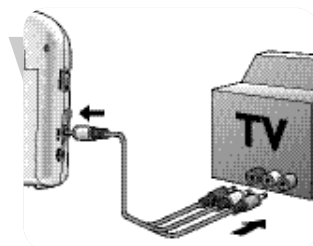

Nota: se il televisore dispone di PIP (Picture In Picture) o di schermo duale completo, è possibile osservare il bambino mentre si guarda la televisione.

Accensione e spegnimento della luce notturna

- Impostare l'interruttore OFF/ON/☾ (A-4) della telecamera sulla posizione ☾ per attivare la luce notturna.
- Impostare l'interruttore OFF/ON/☾ (A-4) della telecamera su OFF oppure ON per disattivare la luce notturna.

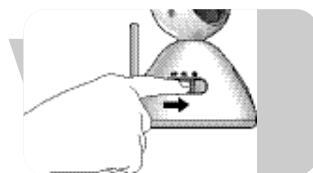

Inversione dell'immagine visualizzata

La funzione di inversione dell'immagine consente di ruotare l'immagine di 180° per adoperare la telecamera in varie posizioni. Ad esempio, se fissata sul bordo di un tavolo o di una mensola. L'interruttore per l'inversione dell'immagine si trova all'interno del comparto batterie del monitor.

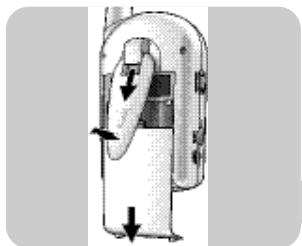

1 Far scorrere il cinturino/supporto (B-15) verso il basso, quindi sollevare.

2 Rimuovere il coperchio del comparto batterie (B-7) facendolo scorrere verso il basso.

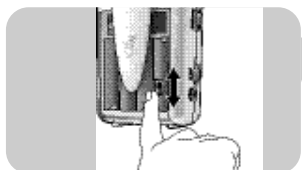

3 Impostare l'interruttore di inversione dell'immagine (B-11) su ON.

> L'immagine viene quindi invertita verticalmente (180°) sul display.

- Impostare l'interruttore di inversione dell'immagine (B-11) per invertire l'immagine sull'impostazione originale.

Nota: quando la fotocamera è collegata al televisore, non è possibile ruotare l'immagine.

Controllo del bambino in silenzio

- Usare l'interruttore ON/OFF/il comando VOLUME (B-8) del monitor per impostare il volume sul livello più basso.

Non spegnere completamente il monitor!

> Le spie di livello sonoro (B-3) del monitor avvisano visivamente dei rumori del bambino. Quanti più rumori effettua il bambino, più spie appaiono.

> Quando non si rileva alcun rumore, tutte le spie di livello sonoro (B-3) sono spente.

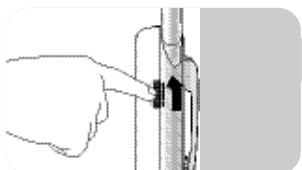

Problema	Causa probabile	Soluzione
La spia POWER della telecamera non è accesa.	L'apparecchio non è acceso.	Impostare l'interruttore OFF/ON/☀ (A-4) su ON (giorno) o ☀ (notte).
	Batterie scariche.	Sostituire le batterie.
	L'adattatore di alimentazione CA (A-12) non è inserito.	Collegare l'adattatore di alimentazione CA (A-12) alla telecamera. Collegare l'adattatore di alimentazione CA (A-12) alla presa a muro.
La spia POWER del non si accendono.	L'apparecchio non è acceso.	Impostare l'interruttore ON/OFF (B-8) su ON.
	Le batterie sono quasi scariche.	Ricaricare le batterie.
	La vita utile delle batterie è al termine.	Sostituire le batterie.
Il display del monitor non si accende.	L'apparecchio non è acceso.	Impostare l'interruttore ON/OFF (B-8) su ON.
	Modo AUDIO selezionato.	Selezionare il modo AV o AUTO (B-6).
Nessun audio/nessuna immagine.	Gli apparecchi sono impostati su canali diversi.	Impostare gli apparecchi sullo stesso canale (A-7, B-5).
	La telecamera non è accesa.	Impostare l'interruttore OFF/ON/☀ (A-4) su ON (giorno) o ☀ (notte).
	Interferenza da parte di dispositivi domestici, telefoni cordless o cellulari.	Impostare gli apparecchi su un altro (lo stesso) canale (A-7, B-5).

Risoluzione dei problemi

Problema	Causa probabile	Soluzione
Immagine scura di notte.	Le batterie sono quasi scariche.	Sostituire/ricaricare le batterie.
	Luminosità impostata troppo bassa.	Regolare il livello di luminosità (B-14).
Audio senza immagine.	Uno o entrambi gli apparecchi si trovano in prossimità di oggetti metallici.	Spostare gli apparecchi in luoghi diversi.
	Luminosità impostata troppo bassa.	Regolare il livello di luminosità (B-14).
	Gli apparecchi sono impostati su canali diversi.	Impostare gli apparecchi sullo stesso canale (A-7, B-5).
	Interferenza da parte di dispositivi domestici, telefoni cordless o cellulari.	Impostare gli apparecchi su un altro (lo stesso) canale (A-7, B-5).
Immagine senza audio.	Il livello del volume impostato è troppo basso.	Aumentare il livello di volume (B-8).
Immagine tremolante.	Oggetto troppo vicino alla telecamera.	Rimuovere l'oggetto dalla telecamera o riposizionare la telecamera.
	Uno o entrambi gli apparecchi si trovano in prossimità di oggetti metallici.	Spostare gli apparecchi in luoghi diversi.
	Interferenza da parte di dispositivi domestici, telefoni cordless o cellulari.	Impostare gli apparecchi su un altro (lo stesso) canale (A-7, B-5).
Ritorno audio (stridore).	Apparecchi troppo vicini tra di loro.	Aumentare la distanza tra essi.
	Il volume impostato è troppo alto.	Abbassare il volume (B-8).
L'immagine viene visualizzata capovolta sullo schermo del televisore e non può essere ruotata.	Non è possibile ruotare l'immagine quando la fotocamera è collegata al televisore.	Collocare la fotocamera in posizione verticale o disinserire il monitor dal televisore.

Monitor

Tensione operativa:CC8V 700mA o batterie ricaricabili AA (5x) da 1,2 V

Indicazione di bassa tensione:5,6 V

Gamma temperatura:0°C ~ 50°C

Consumo:5,0 W

Frequenza operativa:2,4GHz ~ 2,465 GHz

Gamma massima

(distanza di visibilità chiara):fino a 100 metri all'esterno/fino a 30 metri all'interno

Sistema video:PAL

Risoluzione:490 x 240 Pixel

Display:LCD a colori da 1,5"

Telecamera

Tensione operativa:CC 7,5V 300mA o batterie AA alcaline (4x) da 1,5 V

Potenza in uscita:≤ 10 dBm

Gamma temperatura:0 °C ~ 50 °C

Consumo:2,2 W

Frequenza operativa:2,4GHz ~ 2,465 GHz

Frequenza di sottoportante:6,5 MHz

Sensibilità microfono:da 1 a 2 metri

Informazioni importanti

- I forni a microonde incidono sulla qualità di immagine e sonora. Anche altri sistemi wireless (Bluetooth, LAN wireless, ecc.) possono incidere sulla qualità di immagine e sonora e viceversa.
- La baby cam è un prodotto basato sulle radiofrequenze (RF). In quanto tale, sulle prestazioni possono incidere alcuni tipi di interferenze, ad esempio GSM, radio portatili ed altri prodotti basati sulle radiofrequenze.
- L'uso della baby cam non è limitato solo ad una stanza. Può essere adoperata in qualsiasi punto della casa. Di conseguenza, tutti coloro che si trovano nelle vicinanze della casa (fino alla gamma operativa massima) e che dispongono di una baby cam sintonizzata sullo stesso canale possono osservare ed ascoltare il bambino.
- Sicurezza per le onde radio: una volta accesa, la baby cam trasmette e riceve onde radio. La baby cam è conforme agli standard indicati.
- La baby cam dispone di una gamma operativa massima di 100 metri circa all'esterno. Pareti, soffitti ed altri oggetti imponenti potrebbero limitare la gamma operativa fino a 30 metri all'interno della casa, a seconda del materiale di cui sono costituite le pareti.

Gamma di trasmissione

Qual è la gamma di trasmissione del baby monitor in combinazione con l'ambiente?

Viene indicata la gamma in campo aperto del monitor specifico. A seconda dell'ambiente circostante e di altri fattori di disturbo, tale gamma potrebbe ridursi.

Materiali secchi	Spessore materiale	Permeabilità
Legno, gesso, cartongesso, vetro (privo di metallo o cavi, nessuna derivazione)	< 30 cm	90 - 100%
Mattone, compensato	< 30 cm	65 - 95%
Cemento armato	< 30 cm	5 - 40%
Griglie metalliche, barre	< 1 cm	0 - 10%
Fogli di metallo, alluminio	< 1 cm	0%

In caso di materiali umidi, la riduzione raggiungerà il 100%

Informazioni ambientali

Smaltimento di vecchi prodotti

Il prodotto è stato progettato e assemblato con materiali e componenti di alta qualità che possono essere riciclati e riutilizzati.

Se su un prodotto si trova il simbolo di un bidone con ruote, ricoperto da una X, vuol dire che il prodotto soddisfa i requisiti della Direttiva comunitaria 2002/96/CE.

Informarsi sulle modalità di raccolta, dei prodotti elettrici ed elettronici, in vigore nella zona in cui si desidera disfarsi del prodotto.

Attenersi alle normative locali per lo smaltimento dei rifiuti e non gettare i vecchi prodotti nei normali rifiuti domestici. Uno smaltimento adeguato dei prodotti aiuta a prevenire l'inquinamento ambientale e possibili danni alla salute.



Manutenzione

- Pulire la baby cam con un panno umido.
- Smaltire le batterie usate rispettando l'ambiente.

Garanzia e Assistenza

Per ulteriori informazioni o in caso di problemi, vi preghiamo di visitare il sito Philips su www.philips.com oppure contattare il Centro Assistenza Clienti Philips del vostro Paese (troverete il numero di telefono sull'opuscolo della garanzia).

Qualora nel vostro Paese non ci siano Centri Assistenza Clienti, rivolgetevi al rivenditore autorizzato Philips oppure contattate il Service Department of Philips Domestic Appliances and Personal Care BV.

Legenda de funções

A. Câmara

- A-1 LEDs de Infravermelhos
- A-2 Anel de focagem da câmara/lente
- A-3 Antena
- A-4 Interruptor de ☼ ligar/desligar
- A-5 Tapa do compartimento das baterias
- A-6 Suporte para montagem na parede
- A-7 Interruptor de selecção de canal (CHANNEL)
- A-8 Luz nocturna
- A-9 Microfone
- A-10 Luz de funcionamento
- A-11 Ficha de corrente DC 7,5V ⊖ ⊕
- A-12 Transformador
- A-13 Gancho de montagem

B. Unidade de monitor

- B-1 Luz de funcionamento (POWER)
- B-2 Ecrã
- B-3 Luzes de níveis sonoros
- B-4 Altifalante
- B-5 Interruptor de selecção de CHANNEL
- B-6 Interruptor de selecção de modo (AV AUDIO AUTO)
- B-7 Tapa do compartimento das baterias
- B-8 Interruptor de ligar/desligar, e controlo de volume
- B-9 Antena
- B-10 Transformador
- B-11 Interruptor de inversão de imagem
- B-12 Ficha de de corrente DC 8,0V ⊖ ⊕
- B-13 Saída AV (de som e imagem)
- B-14 ◀ BRIGHTNESS ▶
- B-15 Gancho para fixação no cinto
- B-16 Adaptador SCART/RCA
- B-17 Cabo de áudio / vídeo

C. Do que irá precisar ainda

- 4 pilhas de 1,5 V, formato AA, para a unidade que fica junto do bebé. Não fornecidas.
- 5 pilhas de 1,2 V, recarregáveis, formato AA, para a unidade de vigilância. Fornecidas.

3 Ilustrações

100 Legenda de funções

- 100 Câmara (usada junto do bebé)
- 100 Monitor (usada junto dos pais)
- 100 Do que irá precisar ainda

101 Índice

102 Seja Bem vindo

- 102 Informação de Segurança

103 Preparar o sistema de vigilância do bebé

- 103 Câmara (usada junto do bebé)
- 105 Monitor (usada junto dos pais)
- 106 Selecção de canal

107 Utilização do monitor do bebé

- 107 Ligação das unidades separadas
- 107 Selecção de modo (no monitor)
- 108 Ajuste da imagem
- 108 Lembretes gerais

109 Outras funções

- 109 Ligação do monitor a um televisor
- 109 Ligar e desligar a luz nocturna
- 110 Inverter a imagem mostrada
- 110 Vigiar o bebé em silêncio

111 Resolução de problemas

113 Especificações técnicas

114 Informação importante

- 114 Alcance de emissão
- 115 Informação ambiental
- 115 Manutenção

115 Garantia e assistência

A Philips dedica-se a produzir produtos fiáveis e concebidos com atenção, para dar aos pais a sensação de segurança de que necessitam. O sistema de vigilância com câmara consiste num monitor (usado junto dos pais) e uma câmara (usada junto do bebé). Com as unidades correctamente interligadas, a câmara do bebé fornece imagens contínuas, garantindo que pode sempre ver e ouvir claramente o bebé. Quando a câmara do bebé é usada como um sistema de vigilância normal de bebés, permite-lhe sempre ouvir o bebé em qualquer parte da casa que os pais se encontrem.

Philips Baby Care, juntos tomamos conta deles

Informação de Segurança

Por favor, leia este manual do utilizador antes de usar o sistema, e guarde-o o manual para futura referência. Esta câmara de vigilância é pensada como uma ajuda. Não substitui supervisão adulta e responsável, nem deve ser usada como tal.

- Leia e tenha em conta todos os avisos no produto e neste manual do utilizador.
- Certifique-se de que a câmara e o cabo do transformador estejam fora do alcance do bebé (pelo menos a 1 metro de distância).
- Nunca tape a câmara de vigilância do bebé (com uma toalha, cobertor, etc.).
- Nunca use a câmara de vigilância do bebé em locais húmidos, ou perto de água.
- Não exponha a câmara de vigilância do bebé e frio, calor, ou luz, extremos (por exemplo, exposição directa ao sol).
- Verifique se a tensão indicada na placa de tipo dos transformadores (A-12, B-10) corresponde à tensão da energia na localidade, antes de ligar a fonte de alimentação.
- Para impedir choque eléctrico, não abra o interior da câmara e do monitor (excepto os compartimentos das pilhas)
- A antena do monitor (B-9) é fixa; não tente esticá-la nem dobrá-la.
- A antena da câmara (A-3) só pode virada para baixo (e de novo para cima). Não pode ser esticada.
- Desligue sempre os transformadores quando não for usar a câmara durante longos períodos de tempo.
- Os transformadores e as tampas dos compartimentos das pilhas poderão estar ligeiramente quentes durante o funcionamento. Isto é normal.
- Disponha os cabos dos transformadores de forma que não sejam pisados nem trilhados por objectos colocados sobre eles, tomando especial atenção aos cabos de transformadores ligados a fichas, tomadas de corrente de parede, e o ponto no qual os cabos se ligam ao sistema.

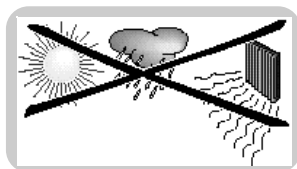

- Use apenas os transformadores fornecidos. A utilização de quaisquer outros transformadores poderá danificar o sistema. Ligue os transformadores só em tomadas de corrente de utilização doméstica! Para impedir o emaranhado de cabos e sobreaquecimento, *não* use cabos de extensão.
- Lembre-se que está a usar frequências de rádio publicas quando usa a câmara de vigilância do bebé. O som e a imagem podem ser difundidos para outros aparelhos receptores. Conversas, mesmo de salas próximas da câmara, podem também ser transmitidas.
- Para proteger a sua privacidade, desligue sempre a câmara quando não estiver a usá-la.
- Existe perigo de explosão se as pilhas forem substituídas incorrectamente. Substitua-as só por outras de tipo igual ou equivalente.
- Não misture diferentes tipos de pilhas (por exemplo, alcalinas com outro tipo de pilhas).
- Remova as pilhas quando a câmara de vigilância do bebé não for usada durante um período de tempo longo.
- Não misture pilhas novas com velhas.
- Não tente recarregar pilhas não recarregáveis. Isso poderia causar um incêndio.
- Se as pilhas forem deixadas nos equipamentos quando estes são alimentados através da rede eléctrica, verifique se as pilhas estão a perder líquido, a cada seis meses.



Preparar a câmara de vigilância do bebé

Câmara (usada junto do bebé)

Sugestões para colocação da câmara

- Nunca coloque a câmara dentro da cama ou do parque da criança.
- Coloque a unidade a pelo menos 1 metro de distância do bebé.
- A unidade pode ser montada numa parede, ou colocada sobre uma superfície estável, plana, tal como um móvel ou uma mesa.

IMPORTANTE!

Assim que tiver escolhido uma localização para montar a unidade, teste a recepção *antes* de montar a unidade na parede. Se registar interferências ou outros problemas, consulte o capítulo sobre 'Resolução de problemas'.

- Para impedir o emaranhado de cabos, monte a unidade só num local onde o cabo do transformador esteja *fora do alcance do bebé!*
- Para impedir o emaranhado de cabos e sobreaquecimento, monte a unidade só de forma a que o cabo do transformador chegue a uma tomada de corrente de parede normal.
- Monte a unidade numa localização onde a lente da câmara não fique obstruída. Use as opções de ajustes horizontal e vertical para apontar a câmara correctamente.



Preparar a câmara de vigilância do bebé

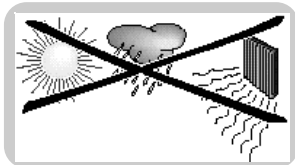

- Se montar a unidade numa parede, preveja espaço para ventilação adequada. *Não* a monte directamente sobre ranhuras de aquecimento, outras fontes de calor, ou em exposição directa ao sol.

Montagem da câmara

Antes de efectuar a montagem, escolha a melhor localização possível para a câmara. Consulte a secção 'Sugestões para colocação da câmara'.

Se desejar usar a unidade com pilhas, primeiro insira as pilhas na unidade. Veja a informação sobre 'Preparação para utilização com pilhas'.

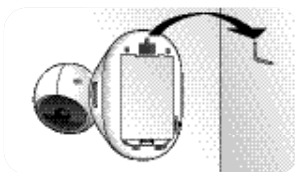

Montagem numa parede

- Fixe o suporte de parede (A-6) num parafuso ou gancho.

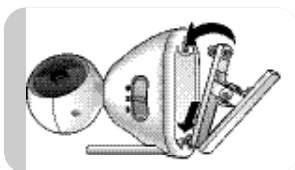

Utilização do suporte de montagem

- Insira os pés do suporte de montagem no encaixe na base da unidade.
Com cuidado, empurre os dois pés frontais até que prendam na posição correcta. Depois carregue com cuidado no pé traseiro, até que prenda na posição correcta.

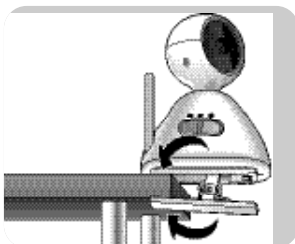

- Prenda o suporte de montagem (A-13) na borda da mesa ou do móvel.

Preparação para utilização com alimentação da rede eléctrica

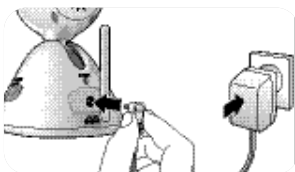

- 1 Ligue o cabo do transformador à tomada de corrente do equipamento (DC 7.5V \ominus - \oplus - A-11).
- 2 Ligue o transformador (A-12) a uma tomada de parede da rede eléctrica.
Desenrole e estique o cabo do transformador.

< **A câmara está agora pronta a ser usada com alimentação pela rede eléctrica.**

Preparar a câmara de vigilância do bebé

PR

Preparação para utilização com pilhas

Quando as pilhas estiverem instaladas, terá alimentação automática do equipamento em caso de falta de energia na rede eléctrica.

1 Abra a tampa do compartimento das pilhas (A-5).

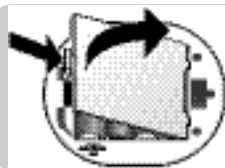

2 Insira quatro pilhas de 1,5V e formato AA, tendo em atenção as indicações de polaridade + e - no interior do compartimento das pilhas. As pilhas não são fornecidas, e recomendamos que use pilhas Philips alcalinas.



3 Feche a tampa do compartimento das pilhas (A-5).



< **A câmara está agora pronta para ser usada com pilhas.**

Monitor (usado junto dos pais)

O monitor pode ser usado com alimentação por pilhas ou pela rede eléctrica. Quando as pilhas estiverem instaladas, terá alimentação automática do equipamento em caso de falta de energia na rede eléctrica.

Preparação para utilização com alimentação da rede eléctrica

1 Ligue o cabo do transformador à tomada de corrente do equipamento (DC 8,0V \ominus \oplus - B-12).

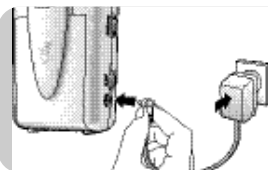

2 Ligue o transformador (B-10) a uma tomada de parede da rede eléctrica.
Desenrole e estique o cabo do transformador.

< **A câmara está agora pronta para ser usada com alimentação pela rede eléctrica.**

Preparação para utilização com pilhas

1 Desloque para baixo o suporte de cinto (B-15) e levante-o.

2 Remova a tampa do compartimento das pilhas (B-7) deslocando-o para baixo.

3 Insira as cinco pilhas recarregáveis de 1,2V e formato AA, fornecidas, tendo em atenção as indicações de polaridade + e - no interior do compartimento das pilhas.

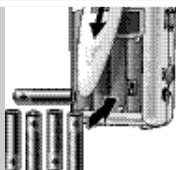
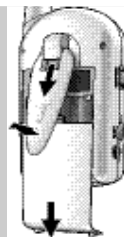

Preparar a câmara de vigilância do bebé

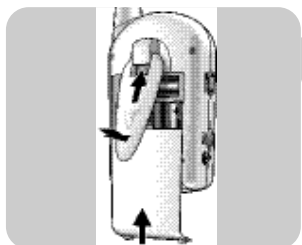

4 Desloque a tampa do compartimento das pilhas (B-7) de volta para a posição original. Carregue com cuidado até que prenda na posição correcta.

5 Puxe para baixo o suporte de cinto (B-15), e desloque-o para cima, até que se fixe na posição correcta.

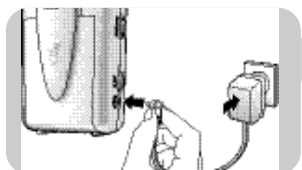

6 Ligue o cabo do transformador à tomada de corrente do equipamento (DC 8,0V \ominus - \oplus - B-12).

7 Ligue o transformador (B-10) a uma tomada de parede da rede eléctrica.
Desenrole e estique o cabo do transformador.

8 Deixe o monitor ligado à rede eléctrica até as pilhas estarem totalmente carregadas (pelo menos 10 horas).

> Durante o carregamento das pilhas, a luz POWER (B-1) pisca com a cor vermelha.

> Quando as pilhas estiverem totalmente carregadas, a luz POWER (B-1) fica acesa com a cor verde. O monitor pode agora ser usado sem estar ligado à rede eléctrica durante pelo menos 3 horas e meia.



< **O monitor está agora pronto para ser usado com pilhas.**

Posicionamento do monitor

- A unidade pode ser colocada sobre uma superfície estável, plana, tal como uma mesa.
- O suporte de cinto pode ser usado para apoiar o equipamento em posição inclinada. Para tal, desloque para baixo o suporte de cinto (B-15) e levante-o.

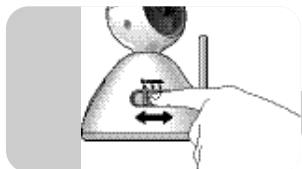

Seleção de canal

1 Use o interruptor de selecção de canal (CHANNEL), (A-7) na câmara, para seleccionar o canal desejado (1, 2 ou 3).

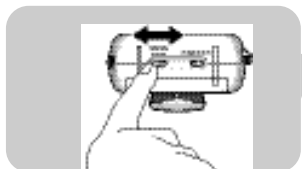

2 Coloque o interruptor de selecção CHANNEL (B-5) no monitor, na posição do canal correspondente.

- **Certifique-se de que ambos os equipamentos estejam configurados para o mesmo canal.**

Ligação das unidades separadas

- 1 Coloque o interruptor OFF/ON/ da câmara ☼ (A-4) na posição ON.
 - > A luz de POWER (A-10) acende com a cor verde.
 - > Os LEDs de Infravermelhos (A-1) são automaticamente, de forma que a câmara também possa ser usada em condições luz ambiente reduzida. As imagens são então mostradas a preto e branco.

- 2 Configure o interruptor de ON/OFF do monitor (B-8) na posição ON.
 - > A luz de POWER (B-1) acende com a cor verde.
 - > Ouvirá agora som proveniente do altifalante (B-4), e verá imagem no monitor (B-2).
 - > As luzes de nível de luminosidade (B-3) acendem quando é captado som pela câmara. Quanto mais som for captado, mais luzes se acendem.

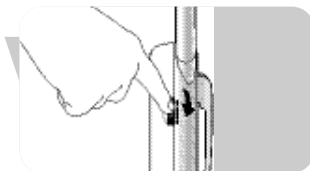
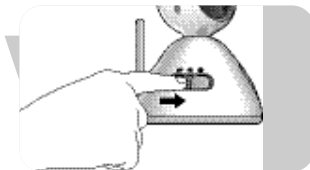

- Ajuste o volume de som com o controlo de VOLUME (B-8).
- Se houverem interferências, ou se a recepção sonora for débil, experimente mudar a posição dos equipamentos (primeiro a câmara) ou mude o canal de comunicação em ambos os equipamentos. Veja a informação sobre 'Seleção de canal'.
Certifique-se de que ambos os equipamentos estejam configurados para o mesmo canal.

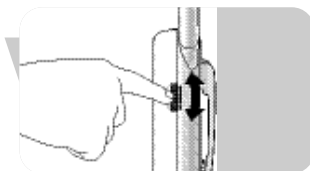

Seleção de modo (no monitor)

Os vários modos podem ser seleccionados através do interruptor Mode (B-6) na base do monitor.

Modo AV (áudio e vídeo)

Som e imagem são transmitidos conjuntamente de forma contínua.

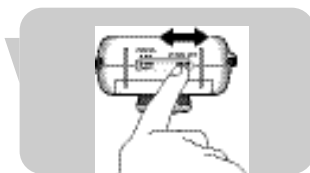

Modo de áudio

É transmitido só som. Não é mostrada qualquer imagem no monitor (B-2). A câmara de vigilância do bebé é agora usada só como um equipamento de vigilância sonora. Isto resulta em poupança de energia das pilhas.

Modo automático

Só quando é detectado som pelo equipamento de câmara, é que são transmitidos som e imagem em conjunto para o monitor junto dos pais (B-2). Quando não é detectado qualquer som, não é mostrada qualquer imagem. Isto resulta em poupança de energia das pilhas.

Utilização da câmara do bebé

Ajuste da imagem

Ajuste da focagem da imagem (câmara)



- Use o anel de focagem (A-2) para ajustar a focagem da imagem.

Ajuste do ângulo horizontal e vertical imagem (câmara)

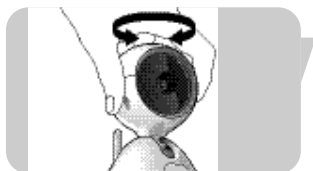

- Rode a câmara para a esquerda ou para a direita, para ajustar o ângulo horizontal da imagem.



- Desloque a frente da câmara para cima ou para baixo no suporte, para ajustar o ângulo vertical da imagem.

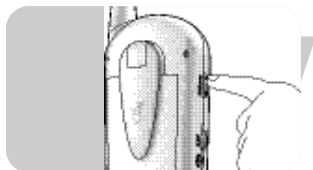

Ajuste do brilho do monitor (no monitor)

- Use o controlo ◀ BRIGHTNESS ▶ (B-14) para ajustar o brilho da imagem no ecrã (B-2).

Lembretes gerais

Indicação de pilhas fracas

- Quando a luz de POWER na câmara (A-10) se apaga, a carga das pilhas é reduzida. Mude a alimentação eléctrica para a proveniente da rede eléctrica, ou substitua as pilhas.
- Quando a luz de POWER do monitor (B-1) começa a piscar com a cor verde (durante a utilização) ou acende com a cor vermelha (depois de ligar o equipamento), a carga das pilhas está fraca. Mude a alimentação eléctrica para a proveniente da rede eléctrica, ou recarregue as pilhas. As pilhas devem ser recarregadas durante 10 horas. Quando o equipamento estiver a ser usado, o tempo de recarga será superior. Durante o carregamento das pilhas, a luz POWER (B-1) pisca com a cor vermelha. Quando as pilhas estiverem totalmente carregadas, a luz POWER (B-1) fica acesa com a cor verde. Quando não for possível recarregar as pilhas completamente, ou não for possível recarregá-las de todo, a vida útil das pilhas chegou ao fim. Substitua as pilhas.

Alerta de fora de alcance

Quando não existe comunicação entre os equipamentos (por exemplo, quando um deles está desligado, quando os equipamentos estão configurados para canais diferentes, ou quando as pilhas estão fracas), é activada a alerta de Fora de alcance, e é emitido um bip.

LEDs de infravermelhos

Quando a câmara é ligada, os LEDs de infravermelhos (A-1) são automaticamente activados, para que a câmara também possa ser usada em condições de luminosidade reduzida. As imagens são então mostradas a preto e branco.

Outras funções

Ligação do monitor a um televisor

Ligação por cabo tipo SCART

- 1 Ligue o cabo de áudio e vídeo fornecido (B-17) tanto à ficha de saída AV OUT (B-13) do monitor, como ao adaptador SCART/RCA fornecido.
- 2 Ligue o adaptador à ficha tipo SCART existente no televisor.

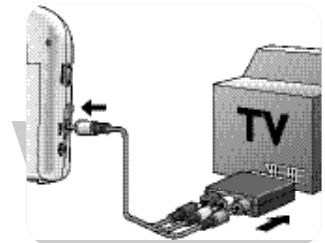

Ligação tipo RCA

- 1 Ligue o cabo RCA de áudio/vídeo fornecido (B-17) à ficha de saída AV OUT (B-13) do monitor.
- 2 Ligue as fichas de áudio/vídeo na outra extremidade do cabo às entradas respectivas no televisor. Certifique-se de que a ficha amarela é ligada na entrada de vídeo, e as fichas branca e vermelha são ligadas nas entradas de som esquerdo (Left) e direito (Right).

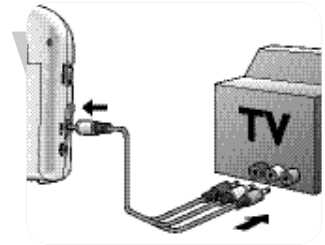

Nota: Se o seu televisor estiver equipado com a função PIP (Picture In Picture), ou Full Dual Screen, pode ver constantemente o seu bebé enquanto vê televisão.

Ligar e desligar a luz nocturna

- Coloque o interruptor OFF/ON/☼ (A-4) da câmara na posição para ligar a luz nocturna.
- Coloque o interruptor OFF/ON/☼ (A-4) da câmara na posição OFF ou ON para desligar a luz nocturna.

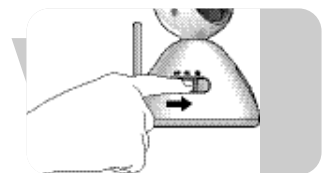

Inverter a imagem mostrada

A função de inversão de imagem permite rodar a imagem 180°, para utilização da câmara em várias posições.

Por exemplo, quando fixa à borda de uma mesa ou de um móvel. O interruptor de inversão de imagem encontra-se no interior do compartimento de pilhas do monitor.

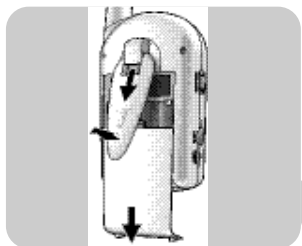

1 Desloque para baixo o suporte de cinto (B-15) e levante-o.

2 Remova a tampa do compartimento das pilhas (B-7) deslocando-o para baixo.

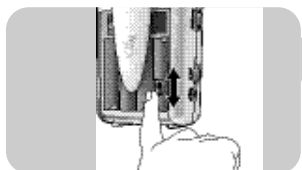

3 Coloque o interruptor de inversão de imagem (B-11) na posição ON.

> A imagem aparece agora verticalmente invertida (180°) no monitor.

- Reponha o interruptor de inversão de imagem (B-11) na posição original.

Nota: Quando a câmara está ligada à TV, não é possível rodar a imagem

Vigiar o bebé em silêncio

- Use o interruptor e controlo ON/OFF/VOLUME (B-8) no monitor para colocar o volume no nível mais reduzido.

Não desligue por completo o monitor!

- > As luzes de nível de som (B-3) no monitor alertam-no visualmente para os sons produzidos junto do seu bebé. Quanto mais som o seu bebé produzir, mais luzes verá.
- > Quando não é detectado qualquer som, todas as luzes de nível sonoro (B-3) estarão apagadas.

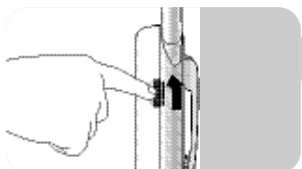

Problema	Causa possível	Solução
A luz de POWER da câmara não acende.	Equipamento desligado.	Coloque o interruptor OFF/ON/☀ (A-4) na posição ON (dia) ou ☀ (noite).
	As pilhas estão sem carga.	Substitua as pilhas.
	Transformador (A-12) desligado.	Ligue o transformador (A-12) à câmara. Ligue o transformador (A-12) a uma tomada de corrente de parede.
A luz de POWER do monitor não acende.	Equipamento desligado.	Coloque o interruptor ON/OFF na posição (B-8).
	As pilhas estão fracas.	Recarregue as pilhas.
	A vida útil das pilhas chegou ao fim.	Substitua as pilhas.
	Transformador (B-10) desligado.	Ligue o transformador (B-10) ao monitor câmara. Ligue o transformador (B-10) a uma tomada de parede da rede eléctrica.
O ecrã do monitor não acende.	Equipamento desligado.	Coloque o interruptor ON/OFF na posição (B-8).
	Foi seleccionado o modo de AUDIO.	Selecione os modos AV ou AUTO (B-6).
Sem som nem imagem.	Equipamentos configurados em canais diferentes.	Configure ambos os equipamentos para o mesmo tempo canal (A-7, B-5).
	Câmara desligada.	Coloque o interruptor OFF/ON/☀ (A-4) na posição ON (dia) ou ☀ (noite).
	Interferências de, por exemplo, equipamentos electrodomésticos, telefones sem fios, ou telemóveis.	Configure ambos os equipamentos para outro canal (A-7, B-5).

Resolução de problemas

Problema	Causa possível	Solução
Imagem escura à noite.	As pilhas estão fracas.	Substitua ou recarregue as pilhas.
	Brilho regulado para valor muito baixo.	Ajuste o valor do brilho (B-14).
Com som, mas sem imagem.	Um, ou ambos, os equipamentos estão perto de objectos metálicos.	Desloque os equipamentos para locais diferentes.
	Brilho regulado para valor muito baixo.	Ajuste o valor do brilho (B-14).
	Equipamentos configurados em canais diferentes.	Configure ambos os equipamentos para o mesmo tempo canal (A-7, B-5).
Com imagem, mas sem som.	Interferências de, por exemplo, electrodomésticos, telefones sem fios, ou telemóveis.	Configure ambos os equipamentos para outro canal (A-7, B-5).
	Nível de volume sonoro demasiado baixo.	Aumente o volume sonoro (B-8).
Imagem a piscar.	Objecto demasiado perto da câmara.	Remova os objectos de perto da câmara, ou mude o local da câmara.
	Um, ou ambos, os equipamentos estão perto de objectos metálicos.	Desloque os equipamentos para locais diferentes.
	Interferências de, por exemplo, electrodomésticos, telefones sem fios, ou telemóveis.	Configure ambos os equipamentos para outro canal (A-7, B-5).
Barulho de (silvo).	Equipamentos demasiado próximos um do outro.	Aumente a distância entre os equipamentos.
	Volume demasiado elevado.	Diminua o volume sonoro (B-8).
A imagem é mostrada com a parte de baixo virada para cima, e não pode ser rodada.	Não é possível rodar a imagem quando a câmara está ligada à TV.	Posicione a câmara virada para cima, ou desligue o monitor da TV.

Monitor

Tensão de funcionamento do

equipamento portátil:.....DC8V 700mA, ou 5 pilhas recarregáveis de 1,2V, formato AA

Indicação de tensão reduzida:5,6 V

Amplitude térmica:0°C ~ 50°C

Consumo de energia:5,0 W

Frequência de funcionamento:2,4GHz ~ 2,465 GHz

Alcance máximo

(em linha de visão):.....máximo de 100 em campo aberto, 30 metros dentro de casa

Sistema de vídeo:.....PAL

Resolução:490 x 240 Pixeis

Ecrã: LCD policromático de 1,5 polegadas

Câmara

Tensão de funcionamento:.....DC 7,5 V 300mA, ou 4 pilhas alcalinas de 1,5V, formato AA

Potência de emissão:.....≤ 10 dBm

Varição térmica:0 °C ~ 50 °C

Consumo de energia:2,2 W

Frequência de funcionamento:2,4GHz ~ 2,465 GHz

Frequência de sub-portadora:6,5 MHz

Sensibilidade do microfone:1 a 2 metros

Informação importante

- A qualidade de imagem e som é influenciada pela utilização de fornos micro-ondas. Outros sistemas sem fios (Bluetooth, LANs sem fios, etc.) também pode afectar negativamente a qualidade de som e imagem, e vice-versa.
- A câmara do bebé é um produto baseado em Rádio Frequência. Como tal, o seu desempenho pode ser afectado pelo mesmo tipo de interferências que os equipamentos GSM, rádios portáteis, e outros produtos de rádio frequência.
- A câmara do bebé não está limitada a ser usada só numa sala. Pode usá-la em qualquer parte da casa. Consequentemente, qualquer pessoa na vizinhança da sua casa (até à distância máxima de alcance) que também tenha uma câmara de vigilância de bebés, pode ver e ouvir o seu bebé.
- Segurança de ondas de rádio: com o equipamento ligado, o bebé pode emitir e receber ondas de rádio. A câmara do bebé cumpre as normas definidas para a mesma.
- A câmara do bebé tem um alcance de funcionamento de 100 metros, aproximadamente, em campo aberto. Paredes, tectos e outros objectos grandes podem limitar o alcance utilizável a apenas 30 metros dentro de casa, dependendo do material em que as paredes sejam construídas.

Alcance de emissão

Qual é o alcance de transmissão de um monitor de bebés, em ligação com o ambiente?

Está especificado o alcance em campo aberto de um monitor específico. Dependendo do ambiente circundante e de outros factores negativos, este alcance pode ser reduzido.

Materiais secos	Espessura do material	Permeabilidade
Madeira, gesso, placas de gesso, vidro (sem metal nem cabos, sem chumbo)	< 30 cm	90 - 100%
Tijolo, madeira prensada	< 30 cm	65 - 95%
Betão reforçado	< 30 cm	5 - 40%
Grades e barras metálicas	< 1 cm	0 - 10%
Metal, folhas de alumínio	< 1 cm	0%

No caso de materiais molhados ou húmidos, a redução pode ser de até 100%

Informação ambiental

Eliminação do seu antigo produto

O seu produto foi desenhado e fabricado com matérias-primas e componentes de alta qualidade, que podem ser reciclados e reutilizados.

Quando este símbolo, com um latão traçado, está afixado a um produto significa que o produto é abrangido pela Directiva Europeia 2002/96/EC

Informe-se acerca do sistema de recolha selectiva local para produtos eléctricos e electrónicos.

Aja de acordo com os regulamentos locais e não descarte os seus antigos produtos com o lixo doméstico comum. A correcta eliminação do seu antigo produto ajuda a evitar potenciais consequências negativas para o meio ambiente e para a saúde pública.

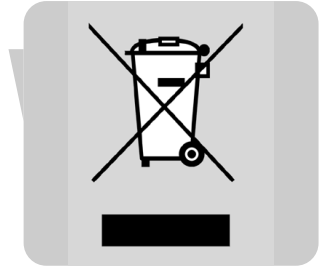



Manutenção

- Limpe a câmara do bebé com um pano húmido.
- Elimine as pilhas usadas de forma ambientalmente correcta.

Garantia e assistência

Se precisar de informações ou se tiver qualquer problema, por favor visite o site da Philips em www.philips.pt ou contacte o Centro de Informação ao Consumidor Philips do seu País (os números de telefone encontram-se no folheto da garantia mundial). Se não existir um Centro de Informação ao Consumidor no seu País, dirija-se a um Agente Philips ou contacte o Departamento de Service da Philips Domestic Appliances and Personal Care BV.

A. Μονάδα κάμερας

- A-1 Λυχνίες LED υπερέθρων
- A-2 Φακός κάμερας/δακτύλιος εστίασης
- A-3 Κεραία
- A-4 Διακόπτης OFF/ON/ 
- A-5 Κάλυμμα θήκης μπαταριών
- A-6 Υποδοχή στερέωσης σε τοίχο
- A-7 Διακόπτης επιλογής CHANNEL (καναλιού)
- A-8 Νυκτερινός φωτισμός
- A-9 Μικρόφωνο
- A-10 Φωτεινή ένδειξη λειτουργίας (POWER)
- A-11 Υποδοχή τροφοδοσίας DC 7,5 V / 300 mA 
- A-12 Τροφοδοτικό εναλλασσόμενου ρεύματος
- A-13 Κλιπ στερέωσης

B. Μονάδα οθόνης

- B-1 Φωτεινή ένδειξη λειτουργίας (POWER)
- B-2 Οθόνη
- B-3 Φωτεινές ενδείξεις στάθμης ήχου
- B-4 Ηχείο
- B-5 Διακόπτης επιλογής CHANNEL (Κανάλι)
- B-6 Διακόπτης επιλογής λειτουργίας (AV AUDIO AUTO)
- B-7 Κάλυμμα θήκης μπαταριών
- B-8 Διακόπτης λειτουργίας ON/OFF / ρύθμισης VOLUME (Ένταση ήχου)
- B-9 Κεραία
- B-10 Τροφοδοτικό εναλλασσόμενου ρεύματος
- B-11 Διακόπτης επαναφοράς εικόνας
- B-12 Υποδοχή τροφοδοσίας DC 8,0 V / 300 mA 
- B-13 Βύσμα σήματος εξόδου εικόνας/ήχου (AV OUT)
- B-14 Χειριστήριο φωτεινότητας (◀ BRIGHTNESS ▶)
- B-15 Κλιπ ζώνης/βάση
- B-16 Υποδοχή SCART/RCA
- B-17 Καλώδιο εικόνας/ήχου (Audio/Video)

C. Τι άλλο χρειάζεστε

- 4 μπαταρίες (AA) 1,5 V, για τη μονάδα μωρού.
Δεν συμπεριλαμβάνονται.
- 5 επαναφορτιζόμενες μπαταρίες (AA) 1,2 V, για τη μονάδα οθόνης. Συμπεριλαμβάνονται.

3 Εικόνες

I 16 Κατάλογος λειτουργιών

I 16 Μονάδα κάμερας (μονάδα μωρού)

I 16 Μονάδα οθόνης (μονάδα γονέα)

I 16 Τι άλλο χρειάζεστε

I 17 Περιεχόμενα

I 18 Εισαγωγή

I 18 Πληροφορίες για ασφαλή χρήση

I 19 Προετοιμασία της συσκευής παρακολούθησης μωρού

I 19 Μονάδα κάμερας (μονάδα μωρού)

I 21 Μονάδα οθόνης (μονάδα γονέα)

I 22 Επιλογή καναλιού

I 23 Χρήση της συσκευής παρακολούθησης μωρού

I 23 Ενεργοποίηση των μονάδων

I 23 Επιλογή λειτουργίας (μονάδα οθόνης)

I 24 Ρύθμιση της εικόνας

I 24 Γενικές παρατηρήσεις

I 25 Άλλες λειτουργίες

I 25 Σύνδεση της οθόνης στην τηλεόραση

I 25 Ενεργοποίηση και απενεργοποίηση του νυκτερινού φωτισμού

I 26 Επαναφορά της προβαλλόμενης εικόνας

I 26 Παρακολούθηση του μωρού σας χωρίς ήχο

I 27 Επίλυση προβλημάτων

I 29 Τεχνικές προδιαγραφές

I 30 Σημαντικές πληροφορίες

I 30 Εμβέλεια εκπομπής

I 31 Πληροφορίες για την προστασία του περιβάλλοντος

I 31 Συντήρηση

I 31 Εγγύηση και σέρβις

Εισαγωγή

Η Philips καταβάλλει κάθε δυνατή προσπάθεια για την παραγωγή αξιόπιστων προϊόντων φροντίδας, τα οποία χρειάζονται πραγματικά οι νέοι γονείς. Προϊόντα των οποίων η αξιοπιστία και η ποιότητα λειτουργίας προσφέρουν ένα αίσθημα σιγουριάς. Το σύστημα Baby cam αποτελείται από μια μονάδα οθόνης (μονάδα γονέα) και μια μονάδα κάμερας (μονάδα μωρού). Με τις μονάδες αυτές σωστά συνδεδεμένες, το σύστημα Baby cam της Philips παρέχει εικοσιτετράωρη υποστήριξη, διασφαλίζοντάς σας το να βλέπετε και να ακούτε καθαρά το μωρό σας. Όταν το σύστημα Baby cam χρησιμοποιείται ως συμβατική συσκευή παρακολούθησης μωρού, σας επιτρέπει να ακούτε πάντοτε το μωρό σας από οποιοδήποτε σημείο του σπιτιού.

Συστήματα φροντίδας μωρών από τη Philips, είναι και δική μας φροντίδα

Πληροφορίες για ασφαλή χρήση

Διαβάστε προσεκτικά το εγχειρίδιο χρήσης πριν χρησιμοποιήσετε το σύστημα Baby cam και φυλάξτε το ώστε να μπορείτε να το συμβουλευέστε στο μέλλον. Το σύστημα Baby cam προορίζεται για χρήση ως βοήθημα. Δεν υποκαθιστά την υπεύθυνη και σωστή επιτήρηση από ενήλικο και δεν πρέπει να χρησιμοποιείται με αυτό τον τρόπο.

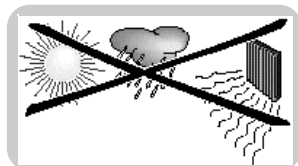

- Διαβάστε και λάβετε υπ' όψη σας όλες τις προειδοποιήσεις που αναγράφονται στο προϊόν και στο εγχειρίδιο χρήσης.
- Φροντίστε ώστε η μονάδα κάμερας και το καλώδιο του τροφοδοτικού να βρίσκονται πάντα σε σημείο όπου δεν μπορεί να τα φτάσει το μωρό (σε απόσταση τουλάχιστον ενός μέτρου).
- Μην καλύπτετε ποτέ την Baby cam (με πετσέτα, κουβέρτα κ.λπ.).
- Μη χρησιμοποιείτε ποτέ το σύστημα Baby cam σε σημεία με υγρασία ή κοντά σε νερό.
- Μην εκθέτετε το σύστημα Baby cam σε ακραίες συνθήκες ψύχους, θερμοκρασίας ή φωτισμού (για παράδειγμα, στο άμεσο ηλιακό φως).
- Πρώτου συνδέσετε τη συσκευή στην παροχή εναλλασσόμενου ρεύματος (πρίζα), ελέγξτε εάν η τάση που αναγράφεται στην ετικέτα τύπου των τροφοδοτικών (A-11, B-15) αντιστοιχεί στην τάση του τοπικού δικτύου ηλεκτροδότησης.
- Για την αποφυγή ηλεκτροπληξίας, μην ανοίξετε το εσωτερικό των μονάδων κάμερας και οθόνης (εκτός από τις θήκες των μπαταριών)
- Η κεραία της μονάδας οθόνης (B-9) είναι σταθερή. Μην επιχειρήσετε να την εκτείνετε ή να την λυγίσετε.
- Η κεραία της μονάδας κάμερας (A-3) λυγίζει μόνο προς τα κάτω (και στη συνέχεια προς τα επάνω). Δεν εκτείνεται.
- Όταν δεν χρησιμοποιείτε το σύστημα Baby cam για παρατεταμένα χρονικά διαστήματα, να αποσυνδέετε πάντοτε τα τροφοδοτικά ρεύματος.
- Κατά τη λειτουργία, τα τροφοδοτικά και τα καλύμματα της θήκης των μπαταριών ενδέχεται να ζεσταθούν ελαφρά. Αυτό είναι φυσιολογικό.
- Τακτοποιήστε τα καλώδια των τροφοδοτικών ρεύματος με τέτοιο τρόπο, ώστε να μη τα πατάτε ή να συνθλιβονται από αντικείμενα που τυχόν τοποθετούνται επάνω ή κοντά σε αυτά, δίνοντας ιδιαίτερη προσοχή στα καλώδια των βυσμάτων του τροφοδοτικού, στα φics και στα σημεία όπου τα καλώδια συνδέονται στο σύστημα.

- Χρησιμοποιείτε αποκλειστικά τα τροφοδοτικά ρεύματος που συνοδεύουν τη συσκευή. Η χρήση διαφορετικών τροφοδοτικών ενδέχεται να προκαλέσει βλάβη στο σύστημα. Συνδέετε τα τροφοδοτικά ρεύματος αποκλειστικά και μόνο σε κανονικές, οικιακές πρίζες! Μην χρησιμοποιείτε καλώδια προέκτασης για να αποφύγετε το ενδεχόμενο ατυχήματος από μπερδεμένα καλώδια ή υπερθέρμανση.
- Να θυμάστε πάντοτε πως όταν χρησιμοποιείτε το σύστημα Baby cam, χρησιμοποιείτε ραδιοσυχνότητες δημόσιας πρόσβασης. Ο ήχος και η εικόνα ενδέχεται να λαμβάνονται και από άλλες συσκευές λήψης. Ενδέχεται να υπάρξει μετάδοση προσωπικών συνομιλιών που διεξάγονται ακόμα και σε δωμάτια κοντά στη μονάδα κάμερας.
- Για να προστατέψετε την ιδιωτική σας ζωή, απενεργοποιείτε πάντοτε τη μονάδα κάμερας όταν δεν την χρησιμοποιείτε.
- Κίνδυνος έκρηξης σε περίπτωση λανθασμένης αντικατάστασης των μπαταριών. Να τις αντικαθιστάτε μόνο με μπαταρίες ιδίου ή αντίστοιχου τύπου.
- Μην χρησιμοποιείτε ταυτόχρονα διαφορετικούς τύπους μπαταρίας (αλκαλικές με άλλες μπαταρίες).
- Αφαιρέστε τις μπαταρίες εάν δεν πρόκειται να χρησιμοποιήσετε το σύστημα Baby cam για μεγάλο χρονικό διάστημα.
- Μην χρησιμοποιείτε ταυτόχρονα παλιές και καινούριες μπαταρίες.
- Μη φορτίζετε μπαταρίες που δεν είναι επαναφορτιζόμενες. Ενδέχεται να προκληθεί πυρκαγιά.
- Εάν αφήνετε τις μπαταρίες στις μονάδες όταν τροφοδοτούνται με ρεύμα πρέπει να ελέγχετε τις μπαταρίες κάθε έξι μήνες για τυχόν διαρροή.



Προετοιμασία του συστήματος Baby cam

Μονάδα κάμερας (μονάδα μωρού)

Συμβουλές για την τοποθέτηση της μονάδας κάμερας

- Μην τοποθετείτε ποτέ τη μονάδα κάμερας μέσα στο κρεβατάκι ή το πάρκο του μωρού.
- Τοποθετήστε τη μονάδα σε απόσταση τουλάχιστον ενός μέτρου από το μωρό σας.
- Η μονάδα μπορεί να τοποθετηθεί είτε στον τοίχο είτε επάνω σε σταθερή, επίπεδη επιφάνεια, όπως μια ντουλάπα ή ένα τραπέζι.



ΣΗΜΑΝΤΙΚΟ!

- Μόλις επιλέξετε το σημείο όπου θα τοποθετήσετε τη μονάδα, ελέγξτε την εκπομπή του σήματος *προτού* τοποθετήσετε τη μονάδα στον τοίχο. Εάν εντοπίσετε παρεμβολές ή άλλα προβλήματα, ανατρέξτε στο κεφάλαιο “Αντιμετώπιση προβλημάτων”.
- Για να αποφύγετε το ενδεχόμενο ατυχήματος από μπερδεμένα καλώδια, τοποθετήστε τη μονάδα σε σημείο τέτοιο, ώστε το καλώδιο του τροφοδοτικού να βρίσκεται *μακριά από τα παιδιά!*
- Για να αποφύγετε το ενδεχόμενο ατυχήματος από μπερδεμένα καλώδια ή υπερθέρμανση, τοποθετήστε τη μονάδα σε σημείο τέτοιο, ώστε το καλώδιο του τροφοδοτικού να φτάνει έως την πλησιέστερη πρίζα.
- Τοποθετήστε τη μονάδα σε σημείο όπου δεν θα υπάρχουν εμπόδια μπροστά από τον φακό της κάμερας. Για να στοχεύσει σωστά η κάμερα ρυθμίστε την οριζόντια και την κατακόρυφη γωνία κλίσης της.



Προετοιμασία του συστήματος Baby cam

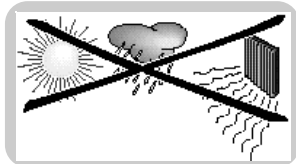

- Εάν τοποθετήσετε τη μονάδα στον τοίχο, φροντίστε ώστε να αερίζεται επαρκώς. Μην την τοποθετείτε σε σημείο ακριβώς επάνω από αεραγωγούς θέρμανσης, άλλες πηγές θερμότητας ή εκτεθειμένη στο άμεσο ηλιακό φως.

Τοποθέτηση της μονάδας κάμερας

Πριν από την τοποθέτηση, θα πρέπει πρώτα να επιλέξετε την καλύτερη δυνατή θέση για τη μονάδα. Ανατρέξτε στην ενότητα 'Συμβουλές για την τοποθέτηση της μονάδας κάμερας'.

Εάν σκοπεύετε να τροφοδοτήσετε τη μονάδα από μπαταρίες, τοποθετήστε πρώτα τις μπαταρίες στη μονάδα. Ανατρέξτε στην ενότητα 'Ρύθμιση για χρήση με μπαταρίες'.

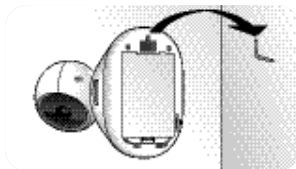

Τοποθέτηση σε τοίχο

- Προσαρμόστε την υποδοχή στερέωσης σε τοίχο (A-6) σε μια βίδα ή ένα άγκιστρο.

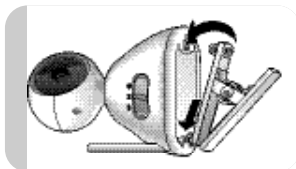

Χρήση του κλιπ στερέωσης

- Τοποθετήστε το πέλαμα του κλιπ στερέωσης στην υποδοχή που βρίσκεται στην κάτω πλευρά της μονάδας. Σπρώξτε ελαφρά προς τα εμπρός τα δύο εμπρός πέλαμα μέχρι να ασφαλισουν στη θέση τους κι ακουστεί ο ήχος 'κλικ'. Στη συνέχεια, πιέστε ελαφρά προς τα κάτω το πίσω πέλαμα μέχρι να ασφαλίσει στη θέση του κι ακουστεί ο ήχος 'κλικ'.

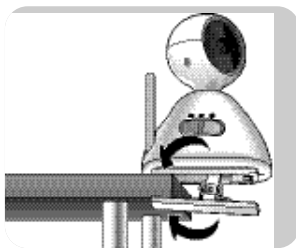

- Στερεώστε το κλιπ στερέωσης (A-13) στην άκρη ενός τραπεζιού ή ντουλαπιού.

Ρύθμιση για χρήση με τροφοδοσία από την πρίζα

1 Συνδέστε το καλώδιο του τροφοδοτικού στην υποδοχή τροφοδοσίας (DC 7,5 V - \ominus \oplus - A-11).

2 Συνδέστε το τροφοδοτικό εναλλασσόμενου ρεύματος (A-12) στην πρίζα τοίχου. Ξετυλίξτε και απλώστε όλο το καλώδιο του τροφοδοτικού.

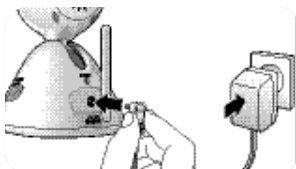

< **Η μονάδα κάμερας είναι πλέον έτοιμη για χρήση με τροφοδοσία από την πρίζα.**

Ρύθμιση για χρήση με μπαταρίες

Όταν έχουν τοποθετηθεί μπαταρίες στη συσκευή, έχετε ένα αυτόματο εφεδρικό σύστημα τροφοδοσίας σε περίπτωση διακοπής της ηλεκτροδότησης από την πρίζα.

1 Αφαιρέστε το κάλυμμα της θήκης των μπαταριών (A-5).

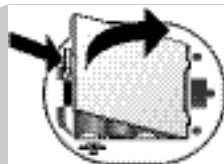

2 Τοποθετήστε τέσσερις μπαταρίες 1,5V τύπου AA, σύμφωνα με τις ενδείξεις + και - στο εσωτερικό της θήκης μπαταριών. Δεν συμπεριλαμβάνονται μπαταρίες, συνιστούμε τη χρήση αλκαλικών μπαταριών Philips.



3 Κλείστε το κάλυμμα της θήκης των μπαταριών (A-5).



< Η μονάδα κάμερας είναι πλέον έτοιμη για χρήση με μπαταρίες.

Μονάδα οθόνης (μονάδα γονέα)

Η μονάδα οθόνης λειτουργεί με τροφοδοσία από την πρίζα ή από μπαταρίες. Όταν έχουν τοποθετηθεί μπαταρίες στη συσκευή, έχετε ένα αυτόματο εφεδρικό σύστημα τροφοδοσίας σε περίπτωση διακοπής της ηλεκτροδότησης από την πρίζα.

Ρύθμιση για χρήση με τροφοδοσία από την πρίζα

1 Συνδέστε το καλώδιο του τροφοδοτικού στην υποδοχή τροφοδοσίας (DC 8,0V - ⊖ ⊕ B-12).

2 Συνδέστε το τροφοδοτικό εναλλασσόμενου ρεύματος (B-15) στην πρίζα.

Ξετυλίξτε και απλώστε όλο το καλώδιο του τροφοδοτικού.

< Η μονάδα κάμερας είναι πλέον έτοιμη για χρήση με τροφοδοσία από την πρίζα.

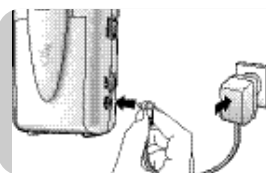

Ρύθμιση για χρήση με μπαταρίες

1 Σύρετε προς τα κάτω το κλιπ ζώνης/βάση (B-15) και ανασηκώστε το.

2 Αφαιρέστε το κάλυμμα της θήκης των μπαταριών (B-7), σύροντάς το προς τα κάτω.

3 Τοποθετήστε τις πέντε επαναφορτιζόμενες μπαταρίες 1,2V τύπου AA, σύμφωνα με τις ενδείξεις + και - στο εσωτερικό της θήκης μπαταριών.

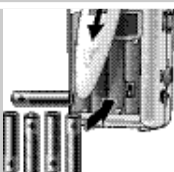
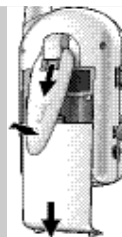

Προετοιμασία του συστήματος Baby cam

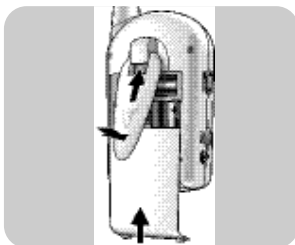

4 Σύρετε και πάλι στη θέση του το κάλυμμα της θήκης των μπαταριών (B-7). Πιέστε ελαφρά μέχρι να ασφαλίσει στη θέση του κι ακουστεί ο ήχος 'κλικ'.

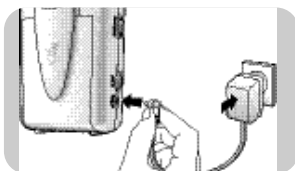

5 Τραβήξτε προς τα κάτω το κλιπ ζώνης/βάση (B-15) και σύρετέ το προς τα επάνω μέχρι να ασφαλίσει στη θέση του κι ακουστεί ο ήχος 'κλικ'.

6 Συνδέστε το καλώδιο του τροφοδοτικού στην υποδοχή τροφοδοσίας (DC 8,0V - \ominus \oplus B-12).

7 Συνδέστε το τροφοδοτικό εναλλασσόμενου ρεύματος (B-15) στην πρίζα.

Ξετυλίξτε και απλώστε όλο το καλώδιο του τροφοδοτικού.

8 Αφήστε τη μονάδα οθόνης συνδεδεμένη στην πρίζα έως ότου φορτιστούν πλήρως οι μπαταρίες (τουλάχιστον 10 ώρες).

> Κατά τη διάρκεια της φόρτισης η φωτεινή ένδειξη λειτουργίας POWER (B-1) αναβοσβήνει με κόκκινο χρώμα.

> Όταν οι μπαταρίες φορτιστούν εντελώς η φωτεινή ένδειξη POWER (B-1) ανάβει σταθερά με πράσινο χρώμα. Η μονάδα οθόνης μπορεί πλέον να χρησιμοποιηθεί ασύρματα επί 3,5 ώρες τουλάχιστον.

< **Η μονάδα οθόνης είναι πλέον έτοιμη για χρήση με μπαταρίες.**



Τοποθέτηση της μονάδας οθόνης

- Η μονάδα μπορεί να τοποθετηθεί επάνω σε σταθερή, επίπεδη επιφάνεια, όπως ένα τραπέζι.
- Μπορείτε να χρησιμοποιήσετε το κλιπ ζώνης για να στερεώσετε τη μονάδα υπό κλίση. Για τον σκοπό αυτό, σύρετε προς τα κάτω το κλιπ ζώνης (B-15) και ανασηκώστε το.

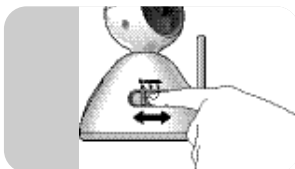

Επιλογή καναλιού

1 Χρησιμοποιήστε τον διακόπτη επιλογής CHANNEL (καναλιού) (A-7) που υπάρχει στη μονάδα κάμερας για να επιλέξετε το κανάλι που επιθυμείτε (1, 2 ή 3).

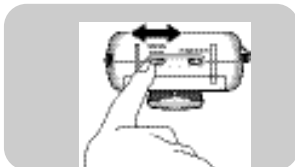

2 Ρυθμίστε τον διακόπτη επιλογής CHANNEL (καναλιού) (B-5) της μονάδας οθόνης στο αντίστοιχο κανάλι.

• **Βεβαιωθείτε και οι δύο μονάδες είναι ρυθμισμένες στο ίδιο κανάλι.**

Ενεργοποίηση των μονάδων

1 Ρυθμίστε τον διακόπτη λειτουργίας OFF/ON ☼ (A-4) της κάμερας στη θέση ON.

- > Η φωτεινή ένδειξη POWER (A-10) ανάβει με πράσινο χρώμα.
- > Οι λυχνίες LED υπερύθρων (A-1) ενεργοποιούνται αυτόματα, ώστε η κάμερα να λειτουργεί ακόμα και υπό συνθήκες χαμηλού φωτισμού. Με αυτόν τον τρόπο οι εικόνες που προβάλλονται είναι ασπρόμαυρες.

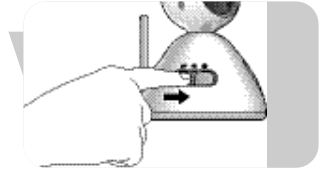

2 Ρυθμίστε τον διακόπτη λειτουργίας ON/OFF (B-10) της οθόνης στη θέση ON.

- > Η φωτεινή ένδειξη POWER (B-1) ανάβει με πράσινο χρώμα.
- > Θα μπορείτε να ακούσετε τον ήχο από το ηχείο (B-4) και να βλέπετε εικόνα στην οθόνη (B-2).
- > Οι φωτεινές ενδείξεις στάθμης ήχου (B-3) ανάβουν όταν η μονάδα κάμερας καταγράφει ήχο. Όσο δυνατότερος είναι ο ήχος, ανάβουν περισσότερες φωτεινές ενδείξεις.

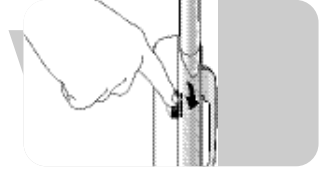

• Ρυθμίστε την ένταση του ήχου χρησιμοποιώντας τον διακόπτη ρύθμισης VOLUME (B-8).

- Εάν υπάρχουν παρεμβολές ή η λήψη του ήχου είναι κακή, δοκιμάστε να αλλάξετε θέσεις στις μονάδες (πρώτα στη μονάδα κάμερας) ή επιλέξτε διαφορετικό κανάλι και στις δύο μονάδες. Ανατρέξτε στην ενότητα 'Επιλογή καναλιού'.

Βεβαιωθείτε ότι και οι δύο μονάδες είναι ρυθμισμένες στο ίδιο κανάλι.

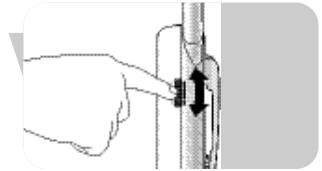

Επιλογή λειτουργίας (Μονάδα οθόνης)

Η επιλογή των διάφορων λειτουργιών γίνεται μέσω του διακόπτη επιλογής λειτουργίας (B-6) στην κάτω πλευρά της μονάδας οθόνης.

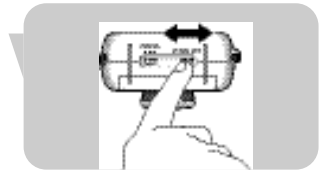

Λειτουργία AX (Audio Video - Ήχου Εικόνας)

Ο ήχος και η εικόνα μεταδίδονται μαζί και συνεχόμενα.

Λειτουργία Audio (ήχου)

Μεταδίδεται μόνο ήχος. Στην οθόνη (B-2) δεν εμφανίζεται εικόνα. Με αυτήν την λειτουργία το σύστημα Baby cam χρησιμοποιείται ως συμβατική συσκευή παρακολούθησης μωρού. Με αυτόν τον τρόπο εξοικονομείτε ενέργεια από τις μπαταρίες.

Αυτόματη λειτουργία

Μόνο όταν η μονάδα κάμερας εντοπίσει κάποιον ήχο, γίνεται ταυτόχρονη μετάδοση ήχου και εικόνας και η εικόνα προβάλλεται στην οθόνη (B-2). Εάν δεν εντοπιστεί κάποιος ήχος, δεν προβάλλεται εικόνα. Με αυτόν τον τρόπο εξοικονομείτε ενέργεια από τις μπαταρίες.

Χρήση του συστήματος Baby cam

Ρύθμιση της εικόνας

Ρύθμιση της εστίασης της εικόνας (μονάδα κάμερας)

- Χρησιμοποιήστε τον δακτύλιο εστίασης (A-2) για να ρυθμίσετε την εστίαση της εικόνας.

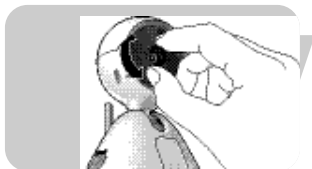

Ρύθμιση της οριζόντιας και της κατακόρυφης γωνίας της εικόνας (μονάδα κάμερας)

- Για να ρυθμίσετε την οριζόντια γωνία της εικόνας, στρέψτε την κεφαλή της κάμερας προς τα αριστερά ή προς τα δεξιά.

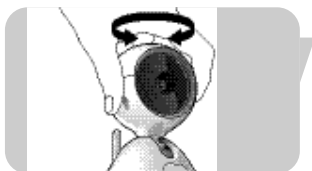

- Για να ρυθμίσετε την κατακόρυφη γωνία της εικόνας, σύρετε την κεφαλή της κάμερας προς τα επάνω ή προς τα κάτω.



Ρύθμιση της φωτεινότητας της οθόνης (μονάδα οθόνης)

- Χρησιμοποιήστε το χειριστήριο φωτεινότητας ◀ BRIGHTNESS ▶ (B-14) για να ρυθμίσετε τη φωτεινότητα της οθόνης (B-2).

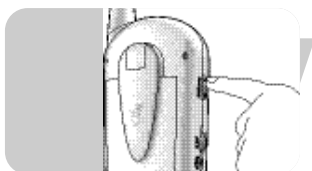

Γενικές παρατηρήσεις

Ένδειξη χαμηλής ισχύος

- Εάν η φωτεινή ένδειξη POWER (A-10) της κάμερας σβήσει, τότε η ισχύς των μπαταριών είναι χαμηλή. Επιλέξτε την τροφοδοσία από την πρίζα ή αντικαταστήστε τις μπαταρίες.
- Εάν η φωτεινή ένδειξη POWER (B-1) της μονάδας οθόνης αναβοσβήνει με πράσινο χρώμα (ενώ λειτουργεί) ή ανάψει με κόκκινο χρώμα (μετά την ενεργοποίηση), τότε η ισχύς των μπαταριών είναι χαμηλή. Επιλέξτε την τροφοδοσία από την πρίζα ή επαναφορτίστε τις μπαταρίες. Οι μπαταρίες πρέπει να επαναφορτιστούν επί 10 ώρες. Όταν η μονάδα λειτουργεί, ο χρόνος επαναφόρτισης αυξάνεται. Κατά τη διάρκεια της φόρτισης, η φωτεινή ένδειξη λειτουργίας (POWER) (B-1) αναβοσβήνει με κόκκινο χρώμα. Όταν οι μπαταρίες φορτιστούν εντελώς η φωτεινή ένδειξη POWER (B-1) ανάβει σταθερά με πράσινο χρώμα. Εάν οι μπαταρίες δεν επαναφορτιστούν πλήρως ή δεν επαναφορτιστούν καθόλου, τότε αχρηστεύονται. Αντικαταστήστε τις μπαταρίες.

Συναγερμός ελέγχου συστήματος

Όταν δεν υπάρχει επαφή μεταξύ των μονάδων (π.χ. σε περίπτωση απενεργοποίησης μίας από τις μονάδες, επιλογής διαφορετικών καναλιών στις μονάδες ή εξάντλησης των μπαταριών), τότε ενεργοποιείται ο συναγερμός και εκπέμπεται ένας συνεχές ηχητικό σήμα.

Λυχνίες LED υπερύθρων

Όταν ενεργοποιείται η κάμερα, οι λυχνίες LED υπερύθρων (A-1) ενεργοποιούνται αυτόματα, ώστε η κάμερα να λειτουργεί ακόμα και υπό συνθήκες χαμηλού φωτισμού. Οι εικόνες που προβάλλονται είναι ασπρόμαυρες.

Άλλες λειτουργίες

Σύνδεση της μονάδας οθόνης στην τηλεόρασή σας

Σύνδεση SCART

- 1 Συνδέστε το καλώδιο σύνδεσης ήχου/εικόνας (Audio/Video) (B-17) που συνοδεύει τη συσκευή, στην υποδοχή εξόδου AV OUT (B-13) της μονάδας οθόνης και στο βύσμα SCART/RCA που συνοδεύει τη συσκευή.
- 2 Συνδέστε το βύσμα στην υποδοχή SCART της τηλεόρασης.

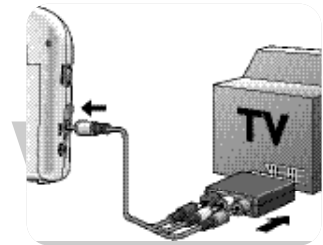

Σύνδεση RCA

- 1 Συνδέστε το μονό άκρο του καλωδίου ήχου/εικόνας RCA (B-17) που συνοδεύει τη συσκευή στην υποδοχή AV OUT (B-13) της οθόνης.
- 2 Συνδέστε τα βύσματα ήχου/εικόνας του άλλου άκρου του καλωδίου στις αντίστοιχες υποδοχές ήχου/εικόνας της τηλεόρασης. Φροντίστε ώστε να τοποθετήσετε το κίτρινο βύσμα στην είσοδο Video και το λευκό και κόκκινο βύσμα στις εισόδους ήχου L(left) (αριστερά) και R(right) (δεξιά).

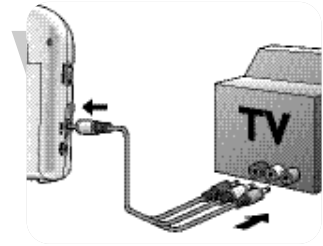

Σημείωση: Εάν η τηλεόρασή σας διαθέτει λειτουργία PIP (Picture In Picture - Εικόνα μέσα σε εικόνα) ή Full Dual Screen, μπορείτε να παρακολουθείτε το μωρό σας συνεχώς ενώ παρακολουθείτε τηλεόραση.

Ενεργοποίηση και απενεργοποίηση του νυκτερινού φωτισμού

- Ρυθμίστε τον διακόπτη OFF/ON/☼ (A-4) της μονάδας κάμερας στη ☼ θέση ενεργοποίησης του νυκτερινού φωτισμού.
- Ρυθμίστε τον διακόπτη OFF/ON/☼ (A-4) της μονάδας κάμερας στη θέση OFF ή ON για να απενεργοποιήσετε τον νυκτερινό φωτισμό.

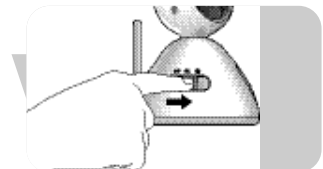

Επαναφορά της προβαλλόμενης εικόνας

Η λειτουργία επαναφοράς εικόνας σας επιτρέπει την περιστροφή της εικόνας κατά 180° προκειμένου να χρησιμοποιήσετε την κάμερα σε διάφορες θέσεις, π.χ. όταν είναι στερεωμένη στο χέλιος ενός τραπέζιου ή ενός ντουλαπιού.

Ο διακόπτης επαναφοράς εικόνας βρίσκεται στο εσωτερικό της θήκης των μπαταριών της μονάδας οθόνης.

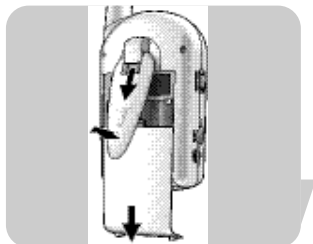

1 Σύρετε προς τα κάτω το κλιπ ζώνης/βάση (B-15) και ανασηκώστε το.

2 Αφαιρέστε το κάλυμμα της θήκης των μπαταριών (B-7), σύροντάς το προς τα κάτω.

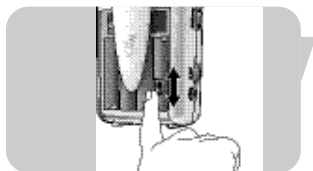

3 Ρυθμίστε τον διακόπτη επαναφοράς εικόνας (B-11) στη θέση ON.

> Η εικόνα θα περιστραφεί κατακόρυφα (180°) στην οθόνη.

- Για να επαναφέρετε την εικόνα στην αρχική της ρύθμιση ρυθμίστε τον διακόπτη επαναφοράς εικόνας (B-11) στην αρχική του θέση.

Σημείωση: Όταν η μονάδα της κάμερας είναι συνδεδεμένη στην τηλεόραση, η περιστροφή της εικόνας δεν είναι δυνατή.

Παρακολούθηση του μωρού σας χωρίς ήχο

- Χρησιμοποιήστε τον διακόπτη ON/OFF/ρύθμιση VOLUME (έντασης ήχου) (B-8) που υπάρχει στη μονάδα οθόνης (μονάδα γονέα), για να ρυθμίσετε την ένταση στην κατώτατη στάθμη.

Μην απενεργοποιήσετε τελείως τη μονάδα οθόνης!

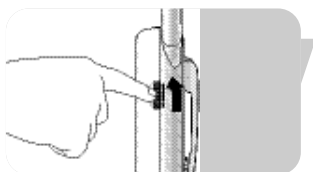

> Οι φωτεινές ενδείξεις στάθμης ήχου (B-3) που υπάρχουν στη μονάδα οθόνης, σας προειδοποιούν οπτικά για τους ήχους που κάνει το μωρό σας. Όσο περισσότερους ήχους κάνει το μωρό σας τόσο περισσότερες φωτεινές ενδείξεις θα ανάβουν.

> Όταν δεν ανιχνεύεται κάποιος ήχος, όλες οι φωτεινές ενδείξεις στάθμης ήχου (B-5) παραμένουν σβησμένες.

Πρόβλημα	Πιθανή αιτία	Λύση
Η φωτεινή ένδειξη POWER της κάμερας δεν ανάβει.	Η μονάδα δεν βρίσκεται σε λειτουργία.	Ρυθμίστε τον διακόπτη OFF/ON/☼ (A-4) στη θέση ON (ημέρα) ή ☼ (νύχτα).
	Οι μπαταρίες έχουν εξαντληθεί.	Αντικαταστήστε τις μπαταρίες.
Η φωτεινή ένδειξη POWER δεν ανάβει.	Το τροφοδοτικό ρεύματος (A-12) δεν έχει συνδεθεί.	Συνδέστε το τροφοδοτικό ρεύματος (A-12) στη μονάδα κάμερας. Συνδέστε το τροφοδοτικό ρεύματος (A-12) στην πρίζα.
	Η μονάδα δεν βρίσκεται σε λειτουργία.	Ρυθμίστε τον διακόπτη ON/OFF (B-8) στη θέση ON.
Η φωτεινή ένδειξη POWER δεν ανάβει.	Οι μπαταρίες έχουν χαμηλή φόρτιση.	Επαναφορτίστε τις μπαταρίες.
	Οι μπαταρίες έχουν αχρηστευθεί.	Αντικαταστήστε τις μπαταρίες.
	Το τροφοδοτικό ρεύματος (B-15) δεν έχει συνδεθεί.	Συνδέστε το τροφοδοτικό ρεύματος (B-15) στη μονάδα οθόνης. Συνδέστε το τροφοδοτικό ρεύματος (B-15) στην πρίζα.
Η οθόνη της μονάδας γονέα δεν ανάβει.	Η μονάδα δεν βρίσκεται σε λειτουργία.	Ρυθμίστε τον διακόπτη ON/OFF (B-8) στη θέση ON.
	Έχει επιλεγεί η λειτουργία AUDIO.	Επιλέξτε τη λειτουργία AV ή AUTO (B-6).
Δεν υπάρχει ήχος/εικόνα.	Οι μονάδες ρυθμίστηκαν σε διαφορετικό κανάλι.	Ρυθμίστε και τις δύο μονάδες στο ίδιο κανάλι (A-7, B-5).
	Η μονάδα κάμερας δεν βρίσκεται σε λειτουργία.	Ρυθμίστε τον διακόπτη OFF/ON/☼ (A-4) στη θέση ON (ημέρα) ή ☼ (νύχτα).
	Παρεμβολές, π.χ. από οικιακές συσκευές, ασύρματα ή κινητά τηλέφωνα.	Ρυθμίστε και τις δύο μονάδες σε κάποιο άλλο (κοινό) κανάλι (A-7, B-5).

Επίλυση προβλημάτων

Πρόβλημα	Πιθανή αιτία	Λύση
Η εικόνα είναι σκοτεινή τη νύχτα.	Οι μπαταρίες έχουν χαμηλή φόρτιση.	Αντικαταστήστε/επαναφορτίστε τις μπαταρίες.
	Πολύ χαμηλή ρύθμιση φωτεινότητας.	Ρυθμίστε την τιμή της φωτεινότητας (B-14).
Ακούγεται ήχος χωρίς εικόνα.	Η μία ή και οι δύο μονάδες είναι κοντά σε μεταλλικά αντικείμενα.	Μετακινήστε τη(τις) μονάδα(-ες) σε διαφορετικό(-ά) σημείο(-α).
	Πολύ χαμηλή ρύθμιση φωτεινότητας.	Ρυθμίστε την τιμή της φωτεινότητας (B-14).
	Οι μονάδες ρυθμίστηκαν σε διαφορετικό κανάλι.	Ρυθμίστε και τις δύο μονάδες στο ίδιο κανάλι (A-7, B-5).
	Παρεμβολές, π.χ. από οικιακές συσκευές, ασύρματα ή κινητά τηλέφωνα.	Ρυθμίστε και τις δύο μονάδες σε κάποιο άλλο (κοινό) κανάλι (A-7, B-5).
Υπάρχει εικόνα χωρίς ήχο.	Πολύ χαμηλή ρύθμιση της έντασης.	Αυξήστε την ένταση του ήχου (B-8).
Η εικόνα τρεμοπαίζει.	Υπάρχει αντικείμενο πολύ κοντά στην μονάδα κάμερας.	Απομακρύνετε το αντικείμενο από την μονάδα κάμερας ή μετακινήστε τη μονάδα κάμερας.
	Η μία ή και οι δύο μονάδες είναι κοντά σε μεταλλικά αντικείμενα.	Μετακινήστε τη(τις) μονάδα(-ες) σε διαφορετικό(-ά) σημείο(-α).
	Παρεμβολές, π.χ. από οικιακές συσκευές, ασύρματα ή κινητά τηλέφωνα.	Ρυθμίστε και τις δύο μονάδες σε κάποιο άλλο (κοινό) κανάλι (A-7, B-5).
Ο ήχος παραμορφώνεται (μικροφωνίζει).	Οι μονάδες βρίσκονται σε πολύ μικρή απόσταση μεταξύ τους.	Αυξήστε την απόσταση μεταξύ των μονάδων.
	Πολύ υψηλή ρύθμιση έντασης ήχου.	Ελαττώστε την ένταση του ήχου (B-8).
Η εικόνα εμφανίζεται αναποδογυρισμένη στην οθόνη της τηλεόρασης και δεν μπορεί να περιστραφεί.	Η περιστροφή της εικόνας δεν είναι δυνατή όταν η μονάδα της κάμερας είναι συνδεδεμένη στην τηλεόραση.	Τοποθετήστε τη μονάδα της κάμερας στη σωστή θέση ή αποσυνδέστε τη μονάδα της οθόνης από την τηλεόραση.

Μονάδα οθόνης

Τάση φορητής λειτουργίας:.....	DC 8V 700 mA ή 5 επαναφορτιζόμενες μπαταρίες 1,2V
Ένδειξη χαμηλής τάσης:.....	5,6 V
Θερμοκρασία λειτουργίας:.....	0°C ~ 50°C
Κατανάλωση ισχύος:.....	5,0 W
Συχνότητα λειτουργίας:.....	2,4 GHz ~ 2,465 GHz
Μέγιστη εμβέλεια	
(με οπτική επαφή):	έως 100 στο ύπαιθρο/έως 30 μέτρα σε εσωτερικούς χώρους
Σύστημα εικόνας:.....	PAL
Ανάλυση:.....	490 x 240 Pixel
Οθόνη:.....	1,5" Έγχρωμη LCD

Μονάδα κάμερας

Τάση λειτουργίας:	DC 7,5V 300 mA ή 4 αλκαλικές μπαταρίες (AA) 1,5V
Ισχύς εξόδου:	≤ 10 dBm
Θερμοκρασία λειτουργίας:.....	0°C ~ 50°C
Κατανάλωση ισχύος:.....	2,2 W
Συχνότητα λειτουργίας:.....	2,4 GHz ~ 2,465 GHz
Δευτερεύουσα συχνότητα:.....	6,5 MHz
Ευαισθησία μικροφώνου:	1 έως 2 μέτρα

Σημαντικές πληροφορίες

- Η ποιότητα της εικόνας και του ήχου επηρεάζεται από τη χρήση φούρνων μικροκυμάτων. Επίσης, κάποια άλλα ασύρματα συστήματα (Βμφεουσουθ, ασύρματα δίκτυα LAN κ.λπ.) ενδέχεται να επηρεάσουν αρνητικά την ποιότητα της εικόνας και του ήχου και αντίστροφα.
- Το σύστημα Baby cam είναι προϊόν που βασίζεται σε ραδιοσυχνότητες (RF). Για τον λόγο αυτό είναι πιθανόν να επηρεαστεί αρνητικά από τους ίδιους τύπους παρεμβολών όπως και τα κινητά τηλέφωνα GSM, τα φορητά ραδιόφωνα και άλλες συσκευές που λειτουργούν με ραδιοσυχνότητες.
- Το σύστημα Baby cam δεν είναι απαραίτητο να χρησιμοποιείται σε ένα και το αυτό δωμάτιο. Μπορείτε να το χρησιμοποιείτε οπουδήποτε μέσα στο σπίτι. Αυτό, πάντως, σημαίνει ότι εάν κάποιος γείτονας διαθέτει επίσης συσκευή Baby cam η οποία βρίσκεται κοντά στο σπίτι σας (εντός της μέγιστης εμβέλειας λειτουργίας) και είναι ρυθμισμένη στο ίδιο κανάλι θα έχει τη δυνατότητα να βλέπει και να ακούει το μωρό σας.
- Ασφάλεια ραδιοκυμάτων: όταν το σύστημα Baby cam είναι ενεργοποιημένο, εκπέμπει και λαμβάνει ραδιοκύματα. Το σύστημα Baby cam πληροί τις προδιαγραφές που έχουν θεσπιστεί για αυτή τη λειτουργία.
- Το σύστημα Baby cam διαθέτει εμβέλεια λειτουργίας που φτάνει περίπου τα 100 μέτρα, σε ανοικτό χώρο. Τοίχοι, ταβάνια και άλλα μεγάλα αντικείμενα ενδέχεται να περιορίσουν την ωφέλιμη εμβέλεια λειτουργίας εντός του σπιτιού περίπου στα 30 μέτρα, ανάλογα με το υλικό κατασκευής των τοίχων.

Εμβέλεια εκπομπής

Πώς επηρεάζεται η εμβέλεια εκπομπής μιας συσκευής παρακολούθησης μωρού από το περιβάλλον;

Οι προδιαγραφές εμβέλειας αφορούν μια κανονική συσκευή παρακολούθησης σε ανοικτό χώρο. Ανάλογα με το περιβάλλον και άλλους περιοριστικούς παράγοντες, η πραγματική εμβέλεια ενδέχεται να είναι μικρότερη.

Στεγνά υλικά	Πάχος υλικού	Διαπερατότητα
Ξύλο, δομικός γύψος, γυψοσανίδα, γυαλί (χωρίς μεταλλικά στοιχεία ή σύρματα, χωρίς μόνωση)	< 30 cm	90 - 100%
Τούβλα, κόντρα πλακέ	< 30 cm	65 - 95%
Οπλισμένο σκυρόδεμα	< 30 cm	5 - 40%
Μεταλλικά πλέγματα, ράβδοι	< 1 cm	0 - 10%
Μεταλλικά ελάσματα, ελάσματα αλουμινίου	< 1 cm	0%

Πληροφορίες για την προστασία του περιβάλλοντος

Απόρριψη παλιού προϊόντος

Το προϊόν έχει σχεδιαστεί και κατασκευαστεί με υλικά και εξαρτήματα υψηλής ποιότητας που μπορούν να ανακυκλωθούν και να επαναχρησιμοποιηθούν.

Όταν ένα προϊόν φέρει αυτό το σύμβολο, που απεικονίζει έναν κάδο απορριμμάτων, σημαίνει ότι το προϊόν καλύπτεται από την Ευρωπαϊκή Οδηγία 2002/96/EK

Ενημερωθείτε σχετικά με το χωριστό σύστημα περισυλλογής απορριμμάτων της περιοχής σας για ηλεκτρικές και ηλεκτρονικές συσκευές.

Φροντίστε για τη συμμόρφωσή σας με τους τοπικούς κανονισμούς και μην απορρίπτετε παλιά προϊόντα μαζί με τα συνηθισμένα απορρίμματα του νοικοκυριού σας. Η απόρριψη παλιών προϊόντων με τον ενδεδειγμένο τρόπο συμβάλλει στην αποτροπή ενδεχόμενων αρνητικών συνεπειών για το περιβάλλον και την ανθρώπινη υγεία.

Συντήρηση

- Να καθαρίζετε το σύστημα Βαβς γαν με ελαφρά βρεγμένο πανί.
- Να απορρίπτετε τις χρησιμοποιημένες μπαταρίες με τρόπο που είναι φιλικός προς το περιβάλλον.

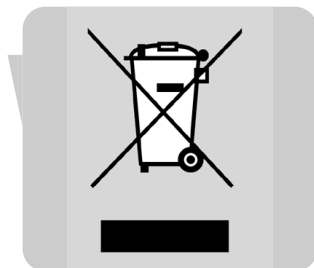

Εγγύηση και σέρβις

Εάν θέλετε περισσότερες πληροφορίες ή αντιμετωπίζετε κάποιο πρόβλημα, επισκεφθείτε τον δικτυακό τόπο της Philips στη διεύθυνση www.philips.com ή επικοινωνήστε με το Κέντρο Εξυπηρέτησης πελατών της Philips στη χώρα σας (ο αριθμός τηλεφώνου υπάρχει στο φυλλάδιο εγγύησης παγκόσμιας κάλυψης). Εάν στη χώρα σας δεν υπάρχει Κέντρο εξυπηρέτησης πελατών, απευθυνθείτε στον πλησιέστερο αντιπρόσωπο της Philips ή επικοινωνήστε με το Τεχνικό Τμήμα Οικιακών Συσκευών Philips (Service Department of Philips Domestic Appliances and Personal Care BV).

Teckenförklaring

A. Kameraenhet

- A-1 Infraöda lysdioder
- A-2 Kameraobjektiv/fokuseringsring
- A-3 Antenn
- A-4 OFF/ON/☀-knapp
- A-5 Lock till batterifacket
- A-6 Uttag för väggmontering
- A-7 Kanalvalsknapp
- A-8 Nattlampa
- A-9 Mikrofon
- A-10 Strömindikator
- A-11 Strömingång för 7,5 V likström $\ominus\text{---}\oplus$
- A-12 Nätadapter
- A-13 Monteringsklämma

B. Monitorenhet

- B-1 Strömindikator
- B-2 Ruta
- B-3 Ljudnivålampor
- B-4 Högtalare
- B-5 Kanalvalsknapp
- B-6 Knapp för lägesval (AV AUDIO AUTO)
- B-7 Lock till batterifacket
- B-8 ON/OFF-knapp/VOLUME reglage
- B-9 Antenn
- B-10 Nätadapter
- B-11 Bildvändningsknapp
- B-12 Strömingång för 8,0 V likström $\ominus\text{---}\oplus$
- B-13 AV OUT-ingång
- B-14 Ljusstyrkereglage ◀ BRIGHTNESS ▶
- B-15 Bältesklämma/stöd
- B-16 SCART/RCA-adapter
- B-17 Audio/videokabel

C. Vad du behöver mer

- 4 st. 1,5 V AA-batterier för babyenheten. Medföljer ej.
- 5 st. 1,2 V laddningsbara AA-batterier för monitorenheten. Medföljer.

3 Illustrationer

I 32 Teckenförklaring

- I 32 Kameraenhet (babyenhet)
- I 32 Monitorenhet (föräldraenhet)
- I 32 Vad du behöver mer

I 33 Innehåll

I 34 Välkommen

- I 34 Säkerhetsinformation

I 35 Göra iordning din babykamera

- I 35 Kameraenhet (babyenhet)
- I 37 Monitorenhet (föräldraenhet)
- I 38 Kanalval

I 39 Använda babykameran

- I 39 Koppla på enheterna
- I 39 Lägesval (monitorenheten)
- I 40 Justera bilden
- I 40 Allmänna anmärkningar

I 41 Andra funktioner

- I 41 Ansluta monitorn till din teve
- I 41 Koppla på och av nattlamporna.
- I 42 Vända på bilden
- I 42 Övervaka barnet ljudlöst

I 43 Felsökning

I 45 Tekniska specifikationer

I 46 Viktig information

- I 46 Sändningsräckvidd
- I 47 Miljöinformation
- I 47 Underhåll

I 47 Garanti & service

Philips är starkt engagerat att ta fram praktiska och tillförlitliga produkter som ger nyblivna föräldrar den trygghet de behöver. Din babyvakt består av en monitorenhet (föräldraenhet) och en kameraenhet (babyenhet). När enheterna är rätt anslutna är babykameran till stor hjälp dygnet runt genom att du alltid kan se och höra ditt barn tydligt. När babykameran används som en vanlig babyvakt kan du alltid höra ditt barn var du än befinner dig i huset.

Philips Baby Care, taking care together

Säkerhetsinformation

Läs denna bruksanvisning noga innan du börjar använda babykameran, och behåll den så du kan komma tillbaka till den senare. Babykameran är avsedd som ett hjälpmedel. Den är ingen ersättning för ansvarskännande och korrekt övervakning från en vuxen, och ska inte användas som en sådan.

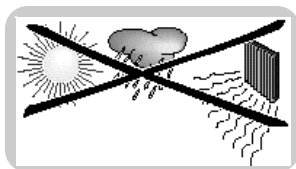

- Läs och rätta dig efter alla varningarna på produkten och i denna bruksanvisning.
- Se till att kameraenheten och adapterkabeln alltid är utom räckhåll för barnet (minst 1 meter bort).
- Täck aldrig över babykameran (med en handduk, filt eller dylikt).
- Använd aldrig babykameran på fuktiga ställen eller nära vatten.
- Utsätt inte babykameran för stark kyla, hetta eller ljus (t.ex. direkt solljus).
- Kontrollera att spänningen som anges på adaptrarnas märkplåt (A-12, B-10) överensstämmer med elnätets spänning innan du sätter i kontaktorna i ett vägguttag.
- Öppna inte insidan av kameraenheten eller monitorenheten (utom locken till batterifacken).
Då kan du få en elektrisk stöt.
- Antennen på monitorenheten (B-9) är fast monterad. Försök inte dra ut den eller böja den.
- Antennen till kameraenheten (A-3) kan bara böjas neråt (och upp igen). Den kan inte dras ut.
- Dra alltid ut nätadaptrarna ur vägguttaget om babykameran inte ska användas på en längre tid.
- Adaptrarna och locken till batterifacken kan bli något varma under användningen. Det är fullt normalt.
- Placera sladdarna till nätadaptrarna så att de inte kan stigas på eller klämmas av att något som ställs på dem eller mot dem. Var särskilt noga med sladden vid adapterkontakten, väggkontakten och stället där sladden ansluter till systemet.

- Använd bara de medföljande nätadapttrarna. Om andra adapttrar används kan systemet skadas. Sätt bara i nätadapttrarna i normala hushållsuttag! För att förhindra att barnet trasslar in sig i sladdarna eller att sladdarna blir för varma, bör förlängningssladdar *inte* användas.
- Tänk på att babykameran fungerar med radiovågor. Det kan därför hända ljudet och bilden kan tas upp även av andra mottagare. Det kan hända att samtal, även från rum intill kameraenheten, kan avlyssnas.
- För att skydda ditt privatliv bör du därför alltid ha kameran avstängd när du inte använder den som babyvakt.
- Explosionsfara om batterierna byts på fel sätt. Använd bara samma eller likvärdiga batterier vid byte.
- Blanda inte batterityper (alkaliska med andra batterier).
- Tag ut batterierna om babykameran inte ska användas en längre tid.
- Blanda inte gamla och nya batterier.
- Ladda inte om ej laddningsbara batterier. Då kan det bli eldsvåda.
- Om du låter batterierna ligga kvar i en enhet fastän den drivs på nätet, bör du en gång i halvåret kontrollera att de inte har läckt.



Göra iordning din babykamera

Kameraenhet (babyenhet)

Tips för placering av kameraenheten

- Ställ aldrig kameraenheten i barnets säng eller i lekstugan.
- Ställ enheten på minst 1 meters avstånd från barnet.
- Enheten kan monteras på väggen eller ställas på ett plant underlag t.ex. på en byrå eller ett bord.

VIKTIGT!

När du har valt var du ska montera enheten måste du testa mottagningen *innan* du monterar enheten på väggen. Om du får störningar eller andra problem kan du läsa i kapitlet "Felsökning".

- För att förhindra att barnet trasslar in sig i sladden måste du montera enheten så att barnet *inte når åt* adaptersladden!
- För att förhindra att barnet trasslar in sig i sladden eller att sladden blir för varm ska enheten monteras så att adaptersladden når fram till ett normalt vägguttag.
- Montera enheten på ett ställe där kameraobjektivet inte skymms. Använd de horisontala och vertikala vinkeljusteringsalternativen för att rikta in kameran ordentligt.



Göra jordning din babykamera

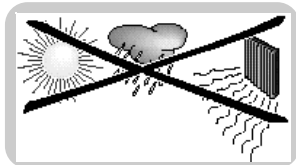

- Se till att det blir tillräcklig ventilation runt enheten när den monteras på väggen. Montera den *inte* direkt över värmeventiler eller annat som avger värme eller i direkt solljus.

Montera kameraenheten

Välj först bäst plats för monteringen innan du börjar.

Se 'Tips för placering av kameraenheten'.

Om du vill använda enheten på batteri lägger du först i batterierna i enheten. Se 'Ställa in för användning på batteri'.

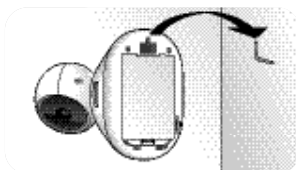

Montera på en vägg

- Fäst uttaget för väggmontering (A-6) på en skruv eller krok.

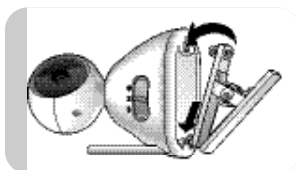

Använda monteringsklämman

- Sätt i monteringsklämmans fötter i uttaget på enhetens undersida.
Tryck försiktigt de båda främre fötterna framåt tills de snäpps fast. Tryck sedan varsamt ner den bakre foten tills den snäpps fast.
- Kläm fast monteringsklämman (A-13) på kanten på ett bord eller ett skåp.

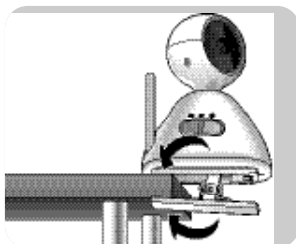

Ställa in för användning på nätet

1 Anslut nätadapterns sladd till strömingången på enheten (DC 7,5V ⊖ ⊕ - A-11).

2 Sätt i nätadaptern (A-12) i ett vägguttag.
Linda ut nätadapterns sladd och dra ut den helt.



< **Kameraenheten är nu klar för användning på nätet.**

Ställa in för användning på batteri

Om du har batterier ilagda i kameraenheten fortsätter den att fungera vid strömavbrott.

1 Ta bort locket till batterifacket (A-5).

2 Lägg i fyra 1,5 V-batterier av AA-storlek. Se till att de kommer rätt enligt markeringarna för + och - i batterifacket. Batterier medföljer inte. Vi rekommenderar alkaliska batterier från Philips.

3 Stäng locket till batterifacket (A-5).

< Kameraenheten är nu klar för användning på nätet.

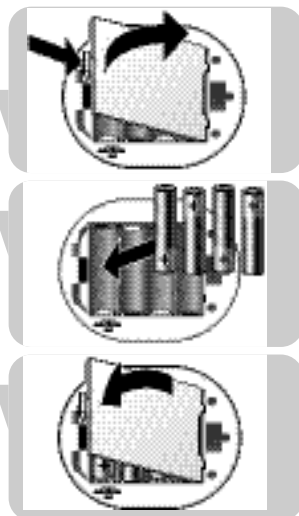

Monitorenhet (föräldraenhet)

Monitorenheten kan användas på elnätet eller med batteri.

Om du har batterier ilagda i monitorenheten fortsätter den att fungera vid strömavbrott.

Ställa in för användning på nätet

1 Anslut nätadaptersnads till strömingången på enheten (DC 8,0 V ⊖ ⊕ - B-12).

2 Sätt i nätadaptern (B-10) i ett vägguttag. Linda upp och dra ut nätadaptersladden helt.

< Kameraenheten är nu klar för användning på nätet.

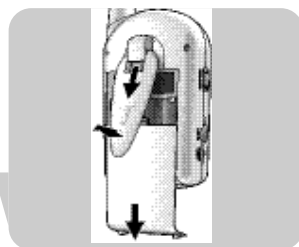
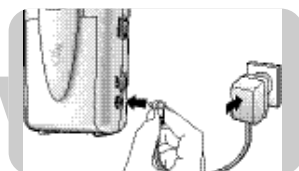

Ställa in för användning på batteri

1 Skjut ned bältesklämman/stödet (B-15) och lyft upp.

2 Ta bort locket från batterifacket (B-7) genom att skjuta det nedåt.

3 Lägg i fem laddningsbara 1,2 V-batterier av AA-storlek. Se till att de kommer rätt enligt markeringarna för + och - i batterifacket.

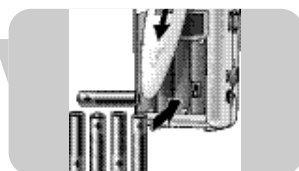

Göra iordning din babykamera

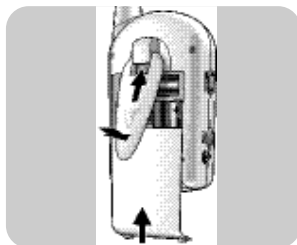

4 Skjut tillbaka locket till batterifacket (B-7).
Tryck varsamt på det tills det snäpps fast.

5 Dra ned bältesklämman/stödet (B-15) och skjut det uppåt tills det snäpps fast.

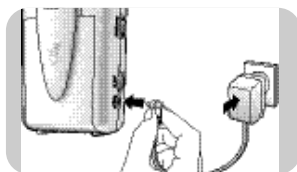

6 Anslut nätadaptersnadd till strömingången på enheten (DC 8,0V \ominus - \oplus - B-12).

7 Sätt i nätadaptern (B-10) i ett vägguttag.
Linda upp nätadaptersladden och dra ut den helt.

8 Lämna monitorenheten ansluten till nätet tills batterierna är fulladdade (minst 10 timmar).

> Under laddningen blinkar laddningslampan (B-1) rött.

> När batterierna är fulladdade lyser strömindikatorn (B-1) med stadigt grönt sken. Monitorenheten kan nu användas sladdlöst i minst 3-5 timmar.

< **Monitorenheten är nu klar för användning på nätet.**



Placera monitorenheten

- Enheten kan ställas på ett stabilt plant underlag t.ex. ett bord.
- Bältesklämman kan användas för att stödja enheten i vinklat läge. Då skjuter du ner bältesklämman/stödet (B-15) och lyfter.

Kanalval

1 Använd kanalvalsknappen (A-7) på kameranheten för att ställa in önskad kanal (1, 2 eller 3).

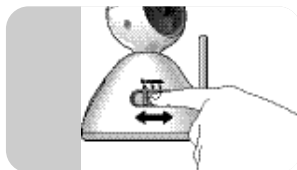

2 Ställ in kanalvalsknappen (B-5) på monitorenheten på samma kanal.

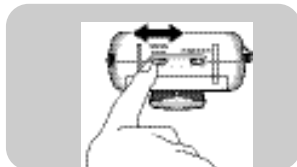

- **Se till att båda enheterna är inställda på samma kanal.**

Koppla på enheterna

- 1 Ställ kameraenhetens OFF/ON -knapp (A-4) på ON.
 - > Då tänds strömindikatorn (A-10) och lyser grönt.
 - > De infraröda lysdioderna (A-1) aktiveras automatiskt så att kameran kan användas i dåliga ljusförhållanden. Då visas bilderna i svartvitt.

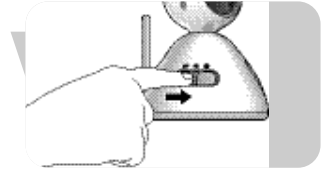

- 2 Ställ monitorenhetens ON/OFF-knapp (B-8) på ON.
 - > Då tänds strömindikatorn (B-1) och lyser grönt.
 - > Nu ska du höra ljud från högtalaren (B-4) och se bilder i rutan (B-2).
 - > Ljudnivålamporna (B-3) lyser när ljud avkänns av kameraenheten. Ju mer ljud som avkänns desto fler lampor lyser.

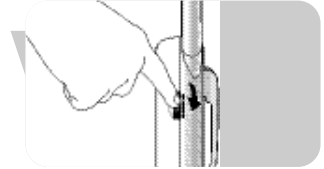

- Justera volymen med volymreglaget (B-8).
- Om det är störningar eller om ljudmottagningen är dålig, kan du prova med att flytta om enheterna (först kameran) eller ställa in båda enheterna på samma kanal. Se 'Kanalval'.
Se till att båda enheterna är inställda på samma kanal.

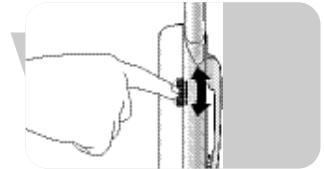

Lägesval (Monitorenheten)

De olika lägena ställs in med lägesvalsknappen (B-6) på monitorns undersida.

AV-läge (Audio Video)

Både ljud och bild sänds hela tiden.

Audioläge

Bara ljudet sänds. Ingen bild visas i rutan (B-2). Babykameran används då som en vanlig babyvakt. Då sparar du på batterierna.

Autoläge

Bara när kameraenheten avkänner ljud sänds både ljud och bild, och bilden visas i rutan (B-2).

När inget ljud avkänns visas ingen bild.

Då sparar du på batterierna.

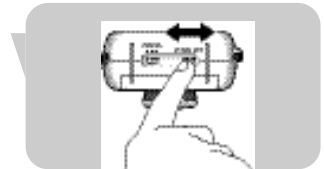

Justera bilden

Justera bildens fokus (kameraenheten)

- Använd fokusringen (A-2) för att justera bildens fokus.

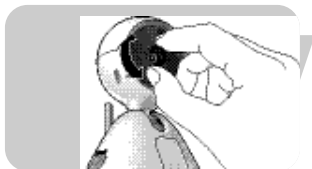

Justera bildens vinkel horisontalt och vertikalt (kameraenheten)

- Vrid kamerahuvudet till vänster eller höger för att justera bildens vinkel horisontalt.



- Skjut kamerahuvudet uppåt eller neråt för att justera bildens vinkel vertikalt.



Justera bildens ljusstyrka (monitorenheten)

- Använd ljusstyrkereglaget ◀ BRIGHTNESS ▶ (B-14) för att justera ljusstyrkan i rutan (B-2).

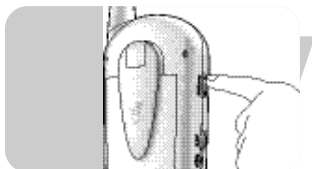

Allmänna anmärkningar

Batteribarning

- När strömindikatorn på kameraenheten (A-10) slocknar, börjar batterierna ta slut. Koppla över till nätdrift eller byt batterierna.
- När strömindikatorn på monitorenheten (B-1) börjar blinka grönt (under användningen) eller lyser rött (efter påslag) börjar batterierna ta slut. Koppla över till nätdrift eller ladda om batterierna. Batterierna ska laddas om i 10 timmar. Om enheten används under tiden tar omladdningen längre tid. Under laddningen blinkar laddningslampan (B-1) rött. När batterierna är fulladdade lyser strömindikatorn (B-1) med stadigt grönt sken. Om det inte går att ladda om batterierna fullständigt eller inte alls, är batterierna för gamla. Byt batterierna.

Räckviddsvarning

Om det inte är någon kontakt mellan enheterna (t.ex. om en enhet är avstängd, om enheterna är inställda på olika kanaler eller om batterierna börjar ta slut), aktiveras räckviddsvarningen, och ett pip hörs.

Infraröda lysdioder

När kameraenheten kopplas på, aktiveras automatiskt de infraröda lysdioderna (A-1) så att kameran kan användas också under dåliga ljusförhållanden. Då visas bilderna i svartvitt.

Andra funktioner

Ansluta monitorenheten till din teve

SCART-anslutning

1 Sätt i ena änden av den medföljande audio/video-kabeln (B-17) i AV OUT-ingången (B-13) på monitorn och den andra i den medföljande SCART/RCA-adaptorn.

2 Anslut adaptorn till SCART-kontakten på teven.

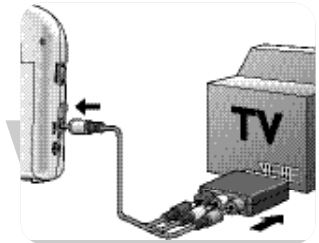

RCA-anslutning

1 Anslut den änden av den medföljande Audio/Video-kabeln (B-17) som bara har en kontakt till AV OUT-ingången (B-13) på monitorn.

2 Anslut audio/video-kontakterna i den andra änden av kabeln till motsvarande audio/video-ingångar på din teve. Se till att du sätter in den gula kontakten i videoingången och de vita och röda kontakterna i vänster (L) respektive höger (R) audioingång.

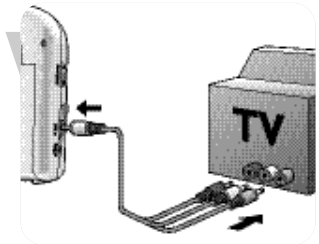

Obs: Om din teve har PIP-skärm (Picture In Picture) eller dubbel skärm kan du övervaka barnet hela tiden medan du tittar på teve.

Koppla på och av nattlamporna.

- Ställ kameraenhetens OFF/ON/☀-knapp (A-4) på ☀ för att koppla på nattlampan.
- Ställ kameraenhetens OFF/ON/☀-knapp (A-4) på OFF eller ON för att koppla av nattlampan.

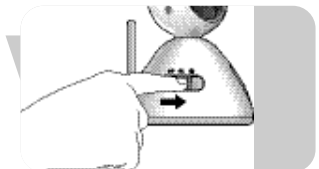

Vända den visade bilden

Med funktionen för bildvändning kan du rotera bilden i 180°, så att kameran kan ställas i olika lägen, t.ex. klämmas fast på kanten av ett bord eller skåp.

Knappen för bildvändning finns inuti batterifacket på monitorenheten.

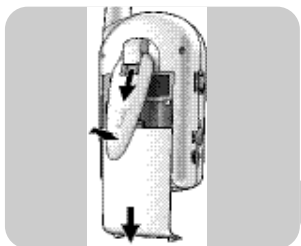

- 1 Skjut ner bältesklämman/stödet (B-15) och lyft upp.
- 2 Ta bort locket från batterifacket (B-7) genom att skjuta det nedåt.

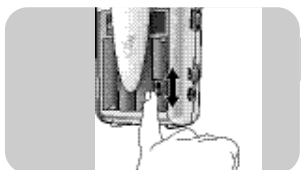

- 3 Ställ bildvändningsknappen (B-11) på ON.
> Bilden vänds då vertikalt (180°) i rutan.

- Ställ tillbaka bildvändningsknappen (B-11) för att få tillbaka bilden till den ursprungliga inställningen.

OBS: När kameraenheten är ansluten till teven går det inte att vrida på bilden.

Övervaka barnet ljudlöst

- Använd ON/OFF-knappen/volymreglaget (B-8) på monitorenheten för att ställa in volymen på lägsta nivå.
Stäng inte av monitorenheten helt!

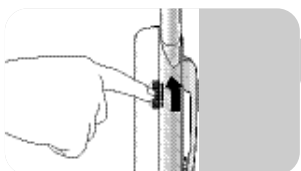

- > Du använder då ljudnivålamporna (B-3) på monitorenheten för att se om ditt barn ger några ljud ifrån sig. Ju mer ljud barnet ger ifrån sig, desto fler lampor är tända.
- > Om inget ljud avkänns, lyser inga ljudnivålampor (B-3).

Problem	Möjlig orsak	Lösning
Kameraenhetens ström-indikator lyser inte.	Enheten inte påkopplad.	Ställ OFF/ON/☀-knappen (A-4) på ON (dag) eller ☀ (natt).
	Batterierna är urladdade.	Byt batterierna.
	Nätadaptern (A-1) sitter inte i.	Sätt i nätadaptern (A-12) i kameraenheten. Sätt i nätadaptern (A-12) i vägguttaget.
Monitorenhetens ström-indikator lyser inte.	Enheten inte påkopplad.	Ställ OFF/ON/ -knappen (B-8) på ON.
	Batterierna svaga.	Ladda batterierna.
	Batterierna är för gamla.	Byt batterierna.
	Nätadaptern (B-10) sitter inte i.	Sätt i nätadaptern (B-10) i monitorenheten. Sätt i nätadaptern (B-10) i vägguttaget.
Monitorenhetens ruta tänds inte.	Enheten inte påkopplad.	Ställ OFF/ON/ -knappen (B-8) på ON.
	AUDIO-läge valt.	Välj AV- eller AUTO-läge (B-6).
Inget ljud/ingen bild.	Enheterna är inställda på olika kanaler.	Ställ in båda enheterna samma kanal (A-7, B-5).
	Kameraenheten inte påkopplad.	Ställ OFF/ON/☀-knappen (A-4) på ON (dag) eller ☀ (natt).
	Störning från t.ex. hushållsapparater, trådlösa eller mobiltelefoner.	Ställ in båda enheterna på en annan (samma) kanal (A-7, B-5).
Mörk bild på natten.	Batterierna svaga.	Byt/ladda om batterierna.
	Ljusstyrkan för lågt inställd.	Justera ljusstyrkan (B-14).

Problem	Möjlig orsak	Lösning
Ljud med ingen bild.	Den ena eller båda enheterna för nära metallföremål.	Flytta enheten/enheterna någon annanstans.
	Ljusstyrkan för lågt inställd.	Justera ljusstyrkan (B-14).
	Enheterna är inställda på olika kanaler.	Ställ in båda enheterna på en annan (samma) kanal (A-7, B-5).
	Störning från t.ex. hushållsapparater, trådlösa telefoner eller mobiltelefoner.	Ställ in båda enheterna på en annan (samma) kanal (A-7, B-5).
Bild men inget ljud	Volymen för lågt inställd.	Höj volymen (B-8).
Blinkande bild.	Föremål för nära kameraenheten.	Ta bort föremålet vid kameraenheten eller flytta på kameraenheten.
	Den ena eller båda enheterna för nära metallföremål.	Flytta enheten/enheterna någon annanstans.
	Störning från t.ex. hushållsapparater, trådlösa telefoner eller mobiltelefoner.	Ställ in båda enheterna på en annan (samma) kanal (A-7, B-5).
Rundgång i ljudet (pipande).	Enheterna för nära varandra.	Öka avståndet mellan enheterna.
	Volymen är för högt inställd.	Sänk volymen (B-8).
Bilden visas upp-och-ner på teveskärmen och kan inte vridas.	Det går inte att vrida på bilden när kameraenheten är ansluten till teven.	Ställ kameraenheten upprätt eller koppla från monitorenheten från teven.

Monitorenhet

Spänning vid trådlös drift:.....	DC8V 700 mA eller 1,2V AA-laddningsbara batterier (5x)
Batterivarning:.....	5,6 V
Temperaturomfång:.....	0°C ~ 50°C
Strömförbrukning:.....	5,0 W
Driftfrekvens:.....	2,4 GHz ~ 2,465 GHz
Max räckvidd (obruten siktlinje):	upp till 100 meter utomhus/upp till 30 meter inomhus
Videosystem:.....	PAL
Upplösning:.....	490 x 240 pixel
Ruta:	1,5" LCD-skärm, färg

Kameraenhet

Driftspänning:.....	DC 7,5V 300mA eller 1,5V alkaliska AA-batterier (4x)
Uteffekt:	≤ 10 dBm
Temperaturomfång:	0 °C ~ 50 °C
Strömförbrukning:.....	2,2 W
Driftfrekvens:.....	2,4 GHz ~ 2,465 GHz
Bärvågens frekvens:.....	6,5 MHz
Mikrofonens känslighet:.....	1 till 2 meter

Viktig information

- När en mikrougn används påverkas bild- och ljudkvaliteten. Andra trådlösa system (Bluetooth, trådlösa LAN etc.) kan också påverka bild- och ljudkvaliteten menligt, och också tvärtom.
- Babykameran är en produkt som fungerar med radiofrekvenser. Därför kan funktionen lida av samma störningar som GSM, bärbara radioapparater och andra radiofrekvensprodukter.
- Babykamerans användning är inte begränsad till ett rum. Den kan användas var som helst i huset. Det betyder att om det är någon annan i närheten (upp till högsta mottagningsräckvidden) som också har en babykamera inställd på samma kanal, kan de också se och höra ditt barn.
- Säkerheten beträffande radiovågor: När babykameran är påkopplad, sänder den och tar emot radiovågor. Babykameran överensstämmer med de standarder som har ställts upp för sådana produkter.
- Babykameran har en driftsräckvidd på upp till ca 100 meter utomhus. Väggar, tak och andra stora föremål kan begränsa räckvidden till ca 30 meter inomhus, beroende på vilket material de är tillverkade av.

Sändningsräckvidd

Vilken sändningsräckvidd har babykameran i olika omgivning?

Den angivna räckvidden avser en specifik monitor utomhus. Denna räckvidd kan vara mindre på grund av omgivningsförhållanden och andra störande faktorer.

Torrt material	Materialtjocklek	Genomtränglighet
Trä, gips, gipsplatta, glas (utan metall eller tråd, utan bly)	< 30 cm	90 - 100%
Tegel, plywood	< 30 cm	65 - 95%
Armerad betong	< 30 cm	5 - 40%
Metalltrådar, galler	< 1 cm	0 - 10%
Metall, aluminiumplåt	< 1 cm	0%

Vid vått och fuktigt material kan reduktionen vara upp till 100% av den angivna.

Miljöinformation

Kassering av din gamla produkt

Produkten är utvecklad och tillverkad av högkvalitativa material och komponenter som kan både återvinnas och återanvändas.

När den här symbolen med en överkryssad papperskorg visas på produkten innebär det att produkten omfattas av det europeiska direktivet 2002/96/EG

Ta reda på var du kan hitta närmaste återvinningsstation för elektriska och elektroniska produkter.

Följ de lokala reglerna och släng inte dina gamla produkter i det vanliga hushållsavfallet. Genom att kassera dina gamla produkter på rätt sätt kan du bidra till att minska eventuella negativa effekter på miljö och hälsa.

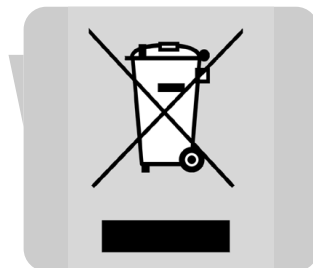

Underhåll

- Gör ren babykameran med en fuktig trasa
- Kassera uttjänta batterier på ett sätt som är skonsamt för miljön.

Garanti och service

Om du behöver service eller information eller har något problem ska du söka upp Philips webbsida på adressen www.philips.com eller kontakta Philips kundtjänst i ditt land (rätt telefonnummer finner du världsgarantibroschyren). Om det inte finns någon kundtjänst i ditt land ska du vända dig till din lokala återförsäljare eller kontakta serviceavdelningen på Philips Domestic Appliances and Personal Care BV.

A. Kameraenhed

- A-1 IR LED'er
- A-2 Kameralinse/fokuseringsring
- A-3 Antenne
- A-4 OFF/ON/☀ tænd/sluk-kontakt
- A-5 Batterirumsdæksel
- A-6 Vægmonteringsfordybning
- A-7 CHANNEL kanalvælger
- A-8 Natlys
- A-9 Mikrofon
- A-10 POWER strømlampe
- A-11 DC 7,5V ⊖ ⊕ strømforsyningsstikdåse
- A-12 Vekselstrømsadapter
- A-13 Monteringsclip

B. Monitorenhed

- B-1 POWER strømlampe
- B-2 Display
- B-3 Lydstyrkelamper
- B-4 Højtaler
- B-5 CHANNEL kanalvælger
- B-6 Funktionsvælger (AV AUDIO AUTO)
- B-7 Batterirumsdæksel
- B-8 ON/OFF tænd/sluk-kontakt/VOLUME lydstyrkeregulering
- B-9 Antenne
- B-10 Vekselstrømsadapter
- B-11 Billedrotationskontakt
- B-12 DC 8,0V ⊖ ⊕ strømforsyningsstikdåse
- B-13 AV OUT stikdåse
- B-14 ◀ BRIGHTNESS ▶ (lysstyrkeregulering)
- B-15 Bælteclip/støtte
- B-16 SCART/RCA-adapter
- B-17 Audio/Video-kabel

C. Hvad du ellers skal bruge

- 4 x 1,5 V AA batterier til babyenhed. Medfølger ikke.
- 5 x 1,2 V AA genopladelige batterier til monitorenhed. Medfølger.

3 Illustrationer

148 Funktionsoversigt

- 148 Kameraenhed (babyenhed)
- 148 Monitorenhed (forældreenhed)
- 148 Hvad du ellers skal bruge

149 Indholdsfortegnelse

150 Velkommen

- 150 Sikkerhedsinformation

151 Klargøring af babymonitoren

- 151 Kameraenhed (babyenhed)
- 153 Monitorenhed (forældreenhed)
- 154 Valg af kanal

155 Sådan anvendes babymonitoren

- 155 Sådan tændes enhederne
- 155 Funktionsvalg (monitorenhed)
- 156 Justering af billedet
- 156 Generelle bemærkninger

157 Andre funktioner

- 157 Tilslutning af monitoren til dit TV-apparat
- 157 Sådan tændes og slukkes natlyset
- 158 Sådan roteres det viste billede
- 158 Lydløs overvågning af barnet

159 Problemløsning

161 Tekniske specifikationer

162 Vigtig information

- 162 Transmissionsrækkevidde
- 163 Miljøinformation
- 163 Vedligeholdelse

163 Garanti & service

Philips går helt op i at fremstille effektive og driftssikre produkter, som nye forældre virkelig har brug for. Baby Cam består af en monitorenhed (forældreenhed) og en kameraenhed (babyenhed). Når enhederne er korrekt tilsluttet, hjælper Baby Cam dig hele døgnet rundt ved at sikre, at du altid klart og tydeligt kan både se og høre dit barn. Når Baby Cam anvendes som en almindelig babymonitor, sikrer den, at du altid kan høre dit barn, ligegyldigt hvor du befinder dig i huset.

Philips Baby Care. Vi passer børnene sammen med dig

Sikkerhedsinformation

Før Baby Cam tages i brug, skal denne vejledning gennemblæses omhyggeligt og gemmes til senere brug. Denne Baby Cam er ment som et hjælpemiddel. Den kan ikke erstatte forældrenes ansvar og opsyn med barnet og bør ikke bruges som sådan.

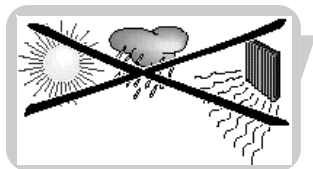

- Læs og overhold alle advarsler på produktet og i denne vejledning.
- Sørg for, at barnet ikke kan nå kameraenheden og adapterledningen. Der skal være mindst 1 meters afstand.
- Baby Cam må aldrig dækkes til (med et håndklæde, tæppe eller lignende).
- Baby Cam må aldrig anvendes på fugtige steder eller i nærheden af vand.
- Baby Cam må ikke udsættes for ekstrem kulde, varme eller lys (f.eks. direkte sol).
- Kontrollér, at den spænding, der er angivet på adapternes typeplade (A-12, B-10), svarer til den lokale netspænding, før de tilsluttes vekselstrømsforsyningen.
- For at undgå at få et elektrisk stød må du ikke åbne det indvendige af kamera- og monitorenheden (undtagen batterirummene).
- Monitorenhedens antenne (B-9) sidder fast; forsøg ikke at trække den ud eller bøje den.
- Kameraenhedens antenne (A-3) kan kun bøjes ned (og op igen). Den kan ikke trækkes ud.
- Hvis Baby Cam ikke skal anvendes i længere tid, skal vekselstrømsadapternes stik tages ud af stikkontakten.
- Adapterne og batterirumsdækslerne kan blive lidt varme under brug. Det er normalt.
- Vekselstrømsadapternes ledninger må aldrig placeres således, at man kan komme til at træde på dem og at de ikke bliver klemt sammen, fordi der anbringes noget oven på eller op imod dem. Vær især forsigtig ved vekselstrømsadapternes stik, stikkontakterne og det punkt, hvor ledningerne tilsluttes systemet.

- Brug kun de medfølgende vekselstrømsadapters. Brug af andre adapters kan beskadige systemet. Vekselstrømsadaptersnes stik må kun sættes i en almindelig stikkontakt! For at undgå sammenfiltringer eller overophedning må der *ikke* anvendes forlængerledninger.
- Husk, at der anvendes offentlige radiobølger, når du bruger en Baby Cam. Lyd og video kan blive sendt til andre modtagere. Samtaler, selv fra rum i nærheden af kameraenheden, kan også blive sendt.
- For at beskytte dit privatliv bør du altid slukke for kameraenheden, når den ikke er i brug.
- Der er risiko for eksplosion, hvis batterierne udskiftes med batterier af den forkerte type. De må kun udskiftes med samme eller tilsvarende type.
- Bland aldrig forskellige batterityper sammen (alkaline med andre batterier).
- Tag batterierne ud, hvis Baby Cam ikke skal anvendes i længere tid.
- Bland aldrig gamle og nye batterier.
- Genoplad aldrig batterier, som ikke er genopladelige. Det kan medføre brand.
- Hvis batterierne efterlades i enhederne, når der bruges strøm fra lysnettet, skal de kontrolleres for lækage hver 6. måned.



Klargøring af Baby Cam

Kameraenhed (babyenhed)

Tips for placering af kameraenheden

- Anbring aldrig kameraenheden i barnets seng eller kravlegård.
- Enheden skal anbringes mindst 1 meter fra barnet.
- Enheden kan monteres på en væg eller stilles på en stabil, flad overflade som f.eks. en kommode eller et bord.

VIGTIGT!

Når du har valgt et monteringssted for enheden, så afprøv modtagelsen, *f*ør enheden monteres på væggen. Hvis der forekommer interferens eller andre problemer, se kapitlet 'Problemløsning'.

- For at undgå sammenfiltringer må enheden kun monteres på et sted, hvor vekselstrømsadapterledningen er *uden for børns rækkevidde!*
- For at undgå sammenfiltringer og overophedning må enheden kun monteres på et sted, hvor vekselstrømsadapterledningen kan nå hen til en almindelig stikkontakt.
- Enheden skal monteres et sted, hvor kameralinsen ikke er skjult. Kameraets vinkel skal indstilles i vandret og lodret plan, så det peger i den rigtige retning.



DK Klargøring af Baby Cam

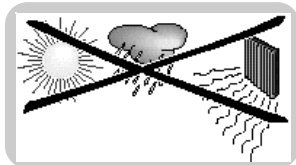

- Sørg for, at der er tilstrækkelig ventilation rundt om enheden, når den er monteret på væggen. Enheden må *aldrig* monteres direkte over radiatorer, andre varmekilder eller i direkte sollys.

Montering af kameraenheden

Vælg det bedst mulige sted for enheden før monteringen. Se 'Tips for placering af kameraenheden'.

Hvis du ønsker at bruge enheden med batteristrøm, skal du først sætte batterierne i enheden. Se 'Klargøring til brug med batterier'.

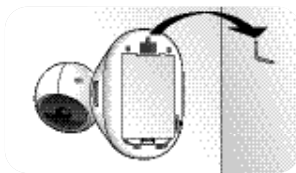

Montering på en væg

- Sæt enhedens vægmonteringsforbygning (A-6) på en skrue eller krog.

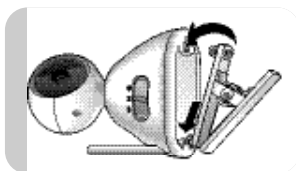

Brug af monteringsclip

- Sæt monteringsclipsens fødder ind i fordybningen nederst på enheden. Skub forsigtigt de to forreste fødder frem, til de klikker på plads. Tryk derefter forsigtigt den bageste fod ned, til den klikker på plads.

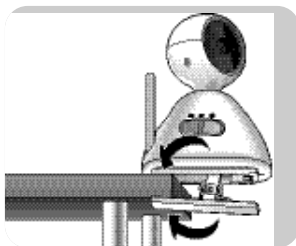

- Sæt monteringsclipsen (A-13) fast på kanten af et bord eller et skab.

Klargøring til brug med strøm fra lysnettet

1 Tilslut strømadapterledningen til enhedens strømforsyningsstikdåse (DC 7,5V ⊖ ⊕ - A-11).

2 Tilslut vekselstrømsadapteren (A-12) til en almindelig stikkontakt.

Tag vekselstrømsadapterledningen ud af emballagen og træk den helt ud.

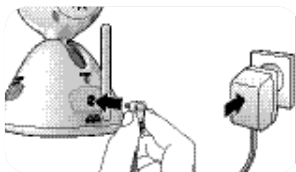

< **Kameraenheden er nu klar til brug med strøm fra lysnettet.**

Klargøring til brug med batterier

Når der er sat batterier i, vil du have automatisk opbakning i tilfælde af strømsvigt.

1 Fjern batterirumsdækslet (A-5).



2 Sæt 4 stk. 1,5V AA batterier i, og vær opmærksom på + og – mærkerne i batterirummet. Batterier følger ikke med. Vi anbefaler, at der anvendes Philips alkaline-batterier.



3 Luk batterirumsdækslet (A-5).



< Kameraenheden er nu klar til brug med batterier.

Monitorenhed (forældreenhed)

Monitorenheden kan tilsluttes lysnettet eller bruges med batterier. Når der er sat batterier i, vil du have automatisk opbakning i tilfælde af strømsvigt.

Klargøring til brug med strøm fra lysnettet

1 Tilslut strømadapterledningen til enhedens strømforsyningsstikdåse (DC 8,0V ⊖ ⊕ - B-12).

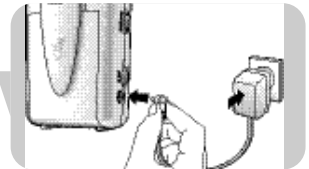

2 Tilslut vekselstrømsadapteren (B-10) til en almindelig stikkontakt. Tag vekselstrømsadapterledningen ud af emballagen og træk den helt ud.

< Kameraenheden er nu klar til brug med strøm fra lysnettet.

Klargøring til brug med batterier

1 Lad bælteclipsen/støtten (B-15) glide ned og løft den så op.

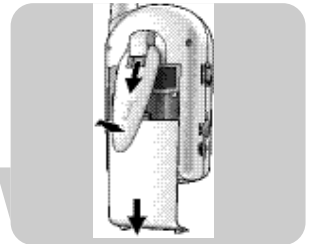

2 Fjern batterirumsdækslet (B-7) ved at lade det glide nedad.

3 Sæt de 5 medfølgende 1,2V AA genopladelige batterier i, og vær opmærksom på + og – mærkerne i batterirummet.

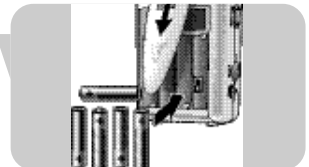

DK Klargøring af Baby Cam

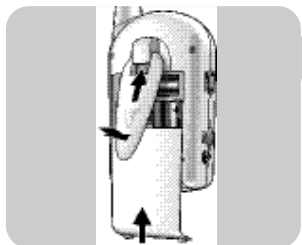

4 Sæt batterirumsdækslet (B-7) på igen. Tryk forsigtigt, til det klikker på plads.

5 Træk bælteclipsen/støtten (B-15) ned og lad den glide opad, til den klikker på plads.

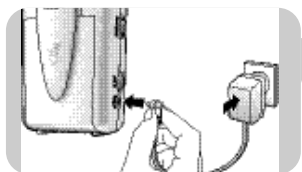

6 Tilslut strømadapterledningen til enhedens strømforsyningsstikdåse (DC 8,0V \ominus - \oplus - B-12).

7 Tilslut vekselstrømsadapteren (B-10) til en almindelig stikkontakt. Tag vekselstrømsadapterledningen ud af emballagen og træk den helt ud.

8 Lad monitorenheden være tilsluttet lysnetforsyningen, indtil batterierne er helt opladet (mindst 10 timer).
> POWER strømlampen (B-1) blinker rødt under genopladning.
> POWER strømlampen (B-1) lyser konstant grønt, når batterierne er helt opladet. Monitorenheden kan nu bruges trådløst i mindst 3,5 time.

< **Monitorenheden er nu klar til brug med batterier.**



Placering af monitorenheden

- Enheden kan stilles på en stabil, flad overflade som f.eks. et bord.
- Bælteclipsen kan bruges til at understøtte enheden i skrå stilling. Dette gøres ved at lade bælteclipsen/støtten (B-15) glide ned og så løfte den op.



Valg af kanal

1 Vælg den ønskede kanal (1, 2 eller 3) med CHANNEL kanalvælgeren (A-7) på kameraenheden.

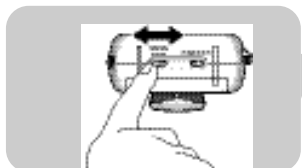

2 Indstil CHANNEL kanalvælgeren (B-5) på monitorenheden på den tilsvarende kanal.

- **Sørg for, at begge enheder altid er indstillet på samme kanal.**

Sådan tændes enhederne

- 1 Sæt kameraenhedens OFF/ON/☀ kontakt (A-4) på ON (tændt).
 - > POWER strømlampen (A-10) lyser grønt.
 - > IR LED'erne (A-1) aktiveres automatisk, så kameraet også kan anvendes, når det er næsten mørkt. Billederne vises så i sort og hvid.

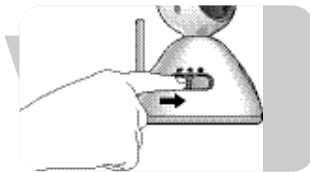

- 2 Sæt monitorenhedens ON/OFF kontakt (B-8) på ON (tændt).
 - > POWER strømlampen (B-1) lyser grønt.
 - > Du kan nu høre lyd igennem højttaleren (B-4) og se et billede på displayet (B-2).
 - > Lydstyrkelamperne (B-3) lyser, når kameraenheden opfanger lyd. Jo mere lyd der opfanges, jo flere lamper lyser.

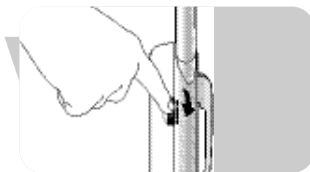

- Justér lydstyrken med VOLUME reguleringen (B-8).
- Hvis der er interferens, eller hvis lydmodtagelsen er dårlig, kan du prøve at flytte rundt på enhederne (først kameraenheden) eller skifte til en anden kanal på begge enheder. Se 'Valg af kanal'.

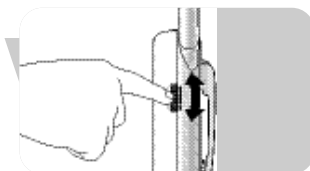

Sørg for, at begge enheder altid er indstillet på samme kanal.

Valg af funktion (monitorenhed)

De forskellige funktioner vælges med funktionsvælgeren (B-6) nederst på monitorenheden.

AV (Audio/Video) funktion

Både lyd og billeder sendes samtidig konstant.

Audio-funktion

Der sendes kun lyd. Der vises ikke noget billede på displayet (B-2). Baby Cam anvendes nu som en almindelig babymonitor. Det sparer batteristrøm.

Auto-funktion

Kun når kameraenheden hører en lyd, sendes der både lyd og billede samtidig, og et billede vises på displayet (B-2). Når der ikke høres nogen lyd, vises der ikke noget billede. Det sparer batteristrøm.

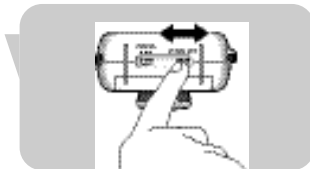

Sådan anvendes Baby Cam

Justering af billedet

Justering af billedets fokus (kameraenhed)

- Brug fokuseringsringen (A-2) til at bringe billedet i fokus.



Justering af billedets vandrette og lodrette vinkel (kameraenhed)

- Drej kamerahovedet til venstre eller højre for at justere billedets vandrette vinkel.



- Lad kamerahovedet glide op eller ned i rillen for at justere billedets lodrette vinkel.



Regulering af displayets lysstyrke (monitorenhed)

- Brug ◀ BRIGHTNESS ▶ reguleringen (B-14) for at justere displayets (B-2) lysstyrke.

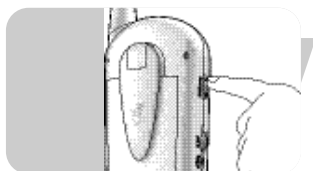

Generelle bemærkninger

Indikation af opbrugt batteristrøm

- Når kameraenhedens POWER strømlampe (A-10) går ud, er batteristrømmen næsten brugt op. Skift over til lysnetstrøm eller udskift batterierne.
- Når monitorenhedens POWER strømlampe (B-1) blinker grønt (når den er i brug) eller lyser rødt (efter den er tændt), er batteristrømmen næsten brugt op. Skift over til lysnetstrøm eller genoplad batterierne. Batterierne bør genoplades i 10 timer. Når enheden er i brug, vil genopladningstiden være længere. POWER strømlampen (B-1) blinker rødt under genopladning. POWER strømlampen (B-1) lyser konstant grønt, når batterierne er helt opladet. Hvis batterierne ikke genoplades helt eller slet ikke genoplades, er batteriets levetid udløbet. Udskift batterierne.

Advarsel for uden for rækkevidde

Når der ikke er nogen forbindelse mellem enhederne (hvis der f.eks. er slukket for en af enhederne, enhederne er indstillet på forskellige kanaler eller batterierne er næsten brugt op), aktiveres advarselen for uden for rækkevidde og der høres en bippelyd.

Infrarøde LED'er

Når der tændes for kameraenheden, aktiveres de infrarøde LED'er (A-1) automatisk, så kameraet også kan anvendes, når det er næsten mørkt. Billederne vises så i sort og hvid.

Andre funktioner

Tilslutning af monitorenheden til TV-apparatet

SCART-tilslutning

- 1 Tilslut det medfølgende audio/video-kabel (B-17) til både AV OUT-stikdåsen (B-13) på monitorenheden og den medfølgende SCART/RCA-adapter.
- 2 Tilslut adapteren til SCART-stikdåsen på TV-apparatet.

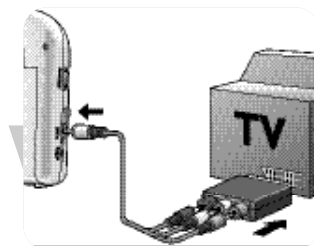

RCA-tilslutning

- 1 Tilslut den ene ende af audio/video-RCA-tilslutningskablet (B-17) til AV OUT-stikdåsen (B-13) på monitorenheden.
- 2 Tilslut audio/video-stikkene i den anden ende af kablet til de pågældende audio/video-indgange på TV-apparatet. Sørg for, at det gule stik sættes ind i video-indgangen, og at det hvide og røde stik sættes ind i venstre (L) og højre (R) audio-indgang.

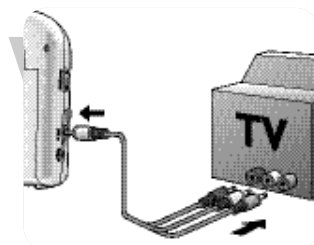

Bemærk: Hvis TV-apparatet er udstyret med PIP (Billede i billede) eller fuld dobbeltskærm, kan du holde øje med barnet hele tiden, mens du ser fjernsyn.

Sådan tændes og slukkes natlyset

- Sæt kameraenhedens OFF/ON ☼ kontakt (A-4) på ☼ stilling for at tænde for natlyset.
- Sæt kameraenhedens OFF/ON ☼ kontakt (A-4) på OFF eller ON for at slukke eller tænde for natlyset.

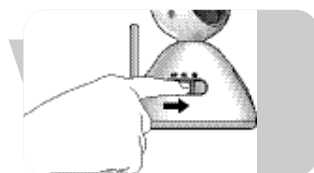

Rotation af det viste billede

Med billedrotationsfunktionen kan du dreje billedet 180°, så kameraet kan bruges i forskellige stillinger, f.eks. når det er sat fast med clipsen på kanten af et bord eller et skab.

Billedrotationskontakten sidder inde i monitorenhedens batterirum.

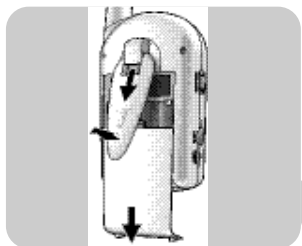

1 Lad bælteclipsen/støtten (B-15) glide ned og løft den så op.

2 Fjern batterirumsdækslet (B-7) ved at lade det glide nedad.

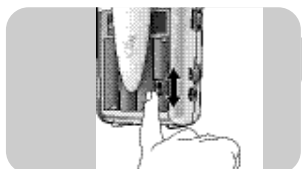

3 Sæt billedrotationskontakten (B-8) på ON.

> Billedet roteres nu i lodret plan (180°) på displayet.

- Sæt billedrotationskontakten (B-11) tilbage for at sætte billedet tilbage i den oprindelige stilling.

Bemærk: Når kameraenheden er tilsluttet TV-apparatet, er det ikke muligt at rotere billedet.

Lydløs overvågning af barnet

- Brug monitorenhedens ON/OFF-kontakt/VOLUME-regulering (B-8) for at indstille lydstyrken på det laveste niveau.

Der må ikke slukkes helt for monitorenheden!

> Med lydstyrkelamperne (B-3) på monitorenheden kan du visuelt registrere barnets lyde. Jo flere lyde barnet laver, jo flere lamper vil du se.

> Når der ikke slet høres nogen lyde, er alle lydstyrkelamper (B-3) slukket.

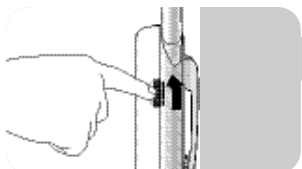

Problem	Mulig årsag	Løsning
Kameraenhedens POWER strømlampen lyser ikke.	Enheden er ikke tændt.	Indstil OFF/ON/☼ kontakten (A-4) på ON (dag) eller ☼ (nat).
	Batterierne er brugt op.	Udskift batterierne.
	Vekselstrømsadapteren (A-12) er ikke sat i stikkontakten.	Tilslut vekselstrømsadapteren (A-12) til kameraenheden. Tilslut AC-strømadapteren (A-12) til den almindelige stikkontakt.
Monitorenhedens POWER strømlampen lyser ikke.	Enheden er ikke tændt.	Indstil ON/OFF/ kontakten (B-8) på ON.
	Batterierne er næsten brugt op.	Genoplad batterierne.
	Batteriets levetid er udløbet.	Udskift batterierne.
Monitorenhedens display lyser ikke.	Vekselstrømsadapteren (B-10) monitorenheden.	Tilslut strømadapteren (B-10) til er ikke sat i stikkontakten. Tilslut strømadapteren (B-10) til den almindelige stikkontakt.
	Enheden er ikke tændt.	Indstil ON/OFF/ kontakten (B-8) på ON.
Ingen lyd/intet billede.	AUDIO-funktion er valgt.	Vælg AV- eller AUTO-funktion (B-6).
	Enhederne er indstillet på forskellige kanaler.	Indstil begge enheder på samme kanal (A-7, B-5).
Mørkt billede om natten.	Kameraenheden er ikke tændt.	Indstil OFF/ON/☼ kontakten (A-4) på ON (dag) eller ☼ (nat).
	Interferens fra f.eks. husholdningsapparater, trådløse telefoner eller mobiltelefoner.	Indstil begge enheder på en anden (samme) kanal (A-7, B-5).
Mørkt billede om natten.	Batterierne er næsten brugt op.	Udskift/genoplad batterierne.
	Lysstyrken er indstillet for lavt.	Justér lysstyrkeniveauet (B-14).

Problemløsning

Problem	Mulig årsag	Løsning
Lyd, men intet billede.	En eller begge enheder er i nærheden af metalgenstande.	Flyt enheden(erne) til et andet sted.
	Lysstyrken er indstillet for lavt.	Justér lysstyrkeniveauet (B-14).
	Enhederne er indstillet på forskellige kanaler.	Indstil begge enheder på samme kanal (A-7, B-5).
	Interferens fra f.eks. husholdningsapparater, trådløse telefoner eller mobil-telefoner.	Indstil begge enheder på en anden (samme) kanal (A-7, B-5).
Billede, men ingen lyd.	Lydstyrken er indstillet for lavt.	Øg lydstyrken (B-8).
Flimrende billede.	Genstand er for tæt ved kameraenheden.	Flyt genstanden væk fra kameraenheden eller anbring kameraenheden et andet sted.
	En eller begge enheder er i nærheden af metalgenstande.	Flyt enheden(erne) til et andet sted.
	Interferens fra f.eks. husholdningsapparater, trådløse telefoner eller mobil-telefoner.	Indstil begge enheder på en anden (samme) kanal (A-7, B-5).
Audio-feedback (hvinen).	Enhederne er for tæt på hinanden.	Øg afstanden mellem enhederne.
	Lydstyrken er indstillet for højt.	Mindsk lydstyrken (B-8).
Billedet er vendt på hovedet på TV-skærmen og kan ikke roteres.	Det er ikke muligt at rotere billedet, når kameraenheden er tilsluttet TV-apparatet.	Anbring kameraenheden lodret eller afbryd monitorenheden fra TV-apparatet.

Monitorenhed

Håndholdt driftsspænding:DC8V 700 mA eller 1,2V AA genopladelige batterier (5 stk.)

Indikation af lav spænding:5,6 V

Temperaturområde:0°C ~ 50°C

Strømforbrug:5,0W

Driftsfrekvens:2,4GHz ~ 2,465 GHz

Maks. rækkevidde

(inden for klar synsline):op til 100 meter i fri luft/op til 30 meter indendørs

Video-system:PAL

Definition:490 x 240 Pixel

Display:1,5" farve LCD

Kameraenhed

Driftsspænding:DC 7,5V 300 mA eller 1,5V AA alkaline-batterier (4 stk.)

Udgangseffekt:≤ 10 dBm

Temperaturområde:0 °C ~ 50 °C

Strømforbrug:2,2W

Driftsfrekvens:2,4GHz ~ 2,465 GHz

Bærefrekvens:6,5 GHz

Mikrofonfølsomhed:1 til 2 meter

Vigtig information

- Billed- og lyd kvalitet påvirkes af anvendelsen af mikrobølgeovne. Andre trådløse systemer (Bluetooth, trådløse lokalnet osv.) kan også påvirke billed- og lyd kvaliteten ugunstigt og omvendt.
- Baby Cam er et produkt, som er baseret på radiofrekvens (RF). Det betyder, at dets funktion kan blive påvirket af samme typer interferens som GSM-apparater, bærbare radioer og andre RF-baserede produkter.
- Baby Cam er ikke begrænset til kun ét rum. Den kan anvendes på et hvilket som helst sted i huset. Derfor kan enhver person i nærheden af dit hus (op til den maksimale rækkevidde), som også har en Baby Cam, der er indstillet på samme kanal, se og høre dit barn.
- Radiobølgesikkerhed: Når Baby Cam er tændt, sender og modtager den radiobølger. Baby Cam opfylder de relevante standarder.
- Baby Cam har en driftsrækkevidde på op til ca. 100 m i fri luft. Vægge, lofter og andre store genstande kan begrænse den brugbare rækkevidde til ca. 30 m i huset, afhængigt af hvilket materiale væggene er fremstillet af.

Transmissionsrækkevidde

Hvad er Baby Cams transmissionsrækkevidde i forbindelse med miljøet?

Specificeret betyder en specifik monitors rækkevidde på åben mark. Afhængig af omgivelserne og andre forstyrrende faktorer kan rækkevidden være mindre.

Tørre materialer	Materialetykkelse	Gennemtrængelighed
Træ, puds, gipsplader, glas (uden metal eller ståltråd, uden bly)	< 30 cm	90 - 100%
Mursten, krydsfiner	< 30 cm	65 - 95%
Armeret beton	< 30 cm	5 - 40%
Metalgitre, -stænger	< 1 cm	0 - 10%
Metal-, aluminiumplader	< 1 cm	0%

For våde og fugtige materialer kan reduktionen være op til 100%.

Miljøinformation

Bortskaffelse af dit gamle produkt

Dit produkt er konstrueret med og produceret af materialer og komponenter af høj kvalitet, som kan genbruges.

Når dette markerede affaldsbøttesymbol er placeret på et produkt betyder det, at produktet er omfattet af det europæiske direktiv 2002/96/EC

Hold dig orienteret om systemet for særskilt indsamling af elektriske og elektroniske produkter i dit lokalområde.

Overhold gældende regler, og bortskaf ikke dine gamle produkter sammen med dit almindelige husholdningsaffald. Korrekt bortskaffelse af dine gamle produkter er med til at skåne miljøet og vores

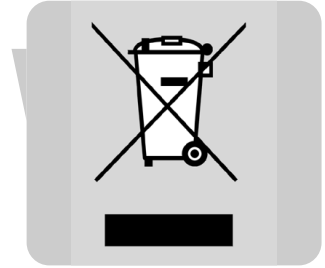

Vedligeholdelse

- Rengør Baby Cam med en fugtig klud.
- Bortskaffelse af brugte batterier skal ske på en miljøvenlig måde.

Reklamationsret og service

For alle yderligere oplysninger eller ved eventuelle problemer med apparatet henvises venligst til Philips hjemmeside på adressen: www.philips.com eller det lokale Philips Kundecenter (telefonnumre findes i vedlagte "World-Wide Guarantee" folder). Hvis der ikke findes et kundecenter i dit land, bedes du kontakte din lokale Philips-forhandler eller Serviceafdelingen i Philips Domestic Appliances and Personal Care BV. Dette apparat overholder de gældende EU-direktiver vedrørende sikkerhed og radiostøj.

A. Kameraenhet

- A-1 IR lysdioder
- A-2 Kameralinse/fokusering
- A-3 Antenne
- A-4 OFF/ON/☼ bryter
- A-5 Deksel, batterirom
- A-6 Utsparing for montering på vegg
- A-7 CHANNEL-velger
- A-8 Natlampe
- A-9 Mikrofon
- A-10 POWER lampe
- A-11 DC 7.5V \ominus - \oplus strømforsyningsjakk
- A-12 AC strømadapter
- A-13 Monteringsklemme

B. Overvåkingsenhet

- B-1 POWER lampe
- B-2 Display
- B-3 Lamper for lydstyrke
- B-4 Høytaler
- B-5 CHANNEL-velger
- B-6 Modusvelger (AV AUDIO AUTO)
- B-7 Deksel, batterirom
- B-8 ON/OFF bryter/VOLUME-kontroll
- B-9 Antenne
- B-10 AC strømadapter
- B-11 Snu bildet bryter
- B-12 DC 8,0V \ominus - \oplus strømforsyningsjakk
- B-13 AV OUT jakk
- B-14 ◀ BRIGHTNESS ▶-kontroll
- B-15 Belteklemme/støtte
- B-16 SCART/RCA adapter
- B-17 Audio/Video kabel

C. Annet du vil trenge

- 4 x 1,5V AA batterier for barneenheten. Følger ikke med.
- 5 x 1,2V AA 5 x 1,2V AA oppladbare batterier for overvåkingsenheten. Følger med.

3 Illustrasjoner

164 Tegnforklaring

- 164 Kameraenhet (barneenhet)
- 164 Overvåkingsenhet (foreldreanhet)
- 164 Annet du vil trenge

165 Innhold

166 Velkommen

- 166 Sikkerhetsinformasjon

167 Gjøre barnevakten klar

- 167 Kameraenhet (barneenhet)
- 169 Monitorenhet (overvåkingsenhet) (foreldreanhet)
- 170 Velge kanal

171 Bruke barnevakten

- 171 Slå på enhetene
- 171 Velge modus (monitorenhet)
- 172 Justere bildet
- 172 Generelle bemerkninger

173 Andre funksjoner

- 173 Kople monitor til TV-apparat
- 173 Slå nattlampen av og på
- 174 Snur det viste bildet
- 174 Holde øye med babyen uten lyd

175 Problemløsning

177 Spesifikasjoner

178 Viktig informasjon

- 178 Overføringsrekkevidde
- 179 Miljøinformasjon
- 179 Vedlikehold

179 Garanti og service

Philips satser på å produsere pålitelige omsorgsprodukter slik at foreldre kan føle seg trygge. Babykameraet består av en overvåkingsenhet (foreldreenhet) og en kameraenhet (barneenhet). Når alle enhetene er skikkelig tilkople, vil babykameraet gi deg støtte døgnet rundt i og med at du alltid kan se og høre babyen helt klart. Når babykameraet brukes til vanlig overvåking, kan du alltid høre babyen din hvor som helst i huset.

Philips babyomsorg, sammen om omsorg

Sikkerhetsinformasjon

Vennligst les denne bruksanvisningen nøye før du tar babykameraet i bruk, og ta vare på den for framtidig bruk. Babykameraet er ment å være et hjelpemiddel. Det er ingen erstatning for ansvarlig og skikkelig tilsyn av voksne og må ikke brukes på en slik måte.

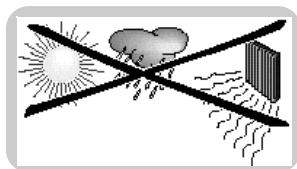

- Les og overhold alle advarsler på produktet og i bruksanvisningen.
- Pass på at kameraenheten og adapterledningen alltid er utenfor barnets rekkevidde (minst 1 meter).
- Babykameraet må aldri dekkes til (med et håndkle, teppe, e.l.).
- Babykameraet må aldri brukes der det er fuktig eller i nærheten av vann.
- Utsett ikke babykameraet for sterk kulde, varme, eller sterkt lys (f.eks. direkte sol).
- Kontroller om spenningen som er angitt på typeskiltet på adapterne (A-12, B-10) stemmer overens med den lokale nettspenning før du kople noen av delene til lysnettet.
- Unngå å få elektrisk støt - ikke åpne opp kameraenheten eller monitorenheten (bortsett fra batterirommene)
- Antennen på monitorenheten (B-9) sitter fast; prøv ikke å trekke den ut eller bøye den.
- Antennen på kameraenheten (A-3) kan bare bøyes ned (og opp igjen). Den kan ikke trekkes ut.
- Vekselstrømsadapterne (AC) skal alltid koples fra hvis babykameraet ikke skal brukes på lengre tid.
- Adapterne og dekelet på batterirommene kan kjøles litt varme når de er i bruk. Det er normalt.
- Plasser AC adapterledningene slik at man ikke kan trække på dem, og slik at de ikke blir klemt av gjenstander som evt. settes opp på dem eller opp mot dem - vær spesielt oppmerksom på ledningene ved AC adapterpluggene, veggkontakter og -støpsel, foruten der de er kople til systemet.

- Bruk kun AC adapterne som følger med. Bruker man andre adapterere, kan det skade systemet. Vekselstrømsadapterne (AC) skal kun tilkoples det vanlige lysnettet i en husholdning! For å unngå krøll på ledningen og overheting, *må du ikke* bruke skjøteledninger.
- Kom i hug at du benytter offentlige bølgekanaler når du bruker babykameraet. Lyd og video kan bli kringkastet til andre mottakerapparater. Samtaler, til og med fra rom i nærheten av kameraenheten, kan også bli kringkastet.
- For å beskytte privatlivet ditt, bør du alltid slå av kameraenheten når den ikke er i bruk.
- Bruk av feil batterier er forbundet med eksplosjonsfare. Skift ut bare med samme eller tilsvarende type.
- Bland ikke batterityper (alkaliske med andre batterier).
- Ta ut batteriene hvis babykameraet ikke skal brukes i lengre tid.
- Bland ikke gamle og nye batterier.
- Prøv ikke å lade ikke-ladbare batterier. Det kan forårsake brann.
- Hvis batteriene blir liggende i enhetene mens enhetene bruker strøm fra lysnettet, kontroller hver sjette måned at de ikke lekker.



Gjøre barnekameraet klart

Kameraenhet (barneenhet)

Tips ved plassering av kameraenheten

- Kameraenheten må aldri plasseres i barnesengen eller lekegrinden.
 - Plasser enheten minst 1 meter (3 fot) fra spedbarnet.
 - Enheten kan monteres på en vegg, eller settes på et stabilt, flatt underlag, som f.eks. på en toalettkommode eller et bord.
- VIKTIG!**
- Når du har valgt et sted å montere enheten, prøv mottak *før* du monterer den på veggen. Hvis det oppstår interferens eller andre forstyrrelser, slå opp under "Feilsøking".
- For å unngå sammenfloking, skal enheten kun monteres på et sted hvor tilhørende AC adapterledning er *utenfor barns rekkevidde!*
 - For å unngå sammenfloking og overheting, skal enheten kun monteres slik at tilhørende AC adapterledning kan nå en standard veggkontakt.
 - Monter enheten slik at ikke noe sperrer for kameranlinen. Bruk de vannrette og loddrette vinkeljusteringsalternativene for å sikte inn kameraet riktig.



Gjøre barnekameraet klart

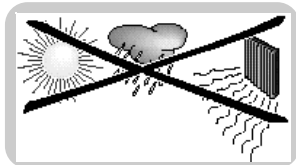

- Skal enheten monteres på en vegg, må der være tilstrekkelig ventilasjon. Ikke monter den like over varmluftåpninger, andre varmekilder eller i direkte sollys.

Montere kameraenheten

Velg først det best egnede monteringsstedet før enheten monteres. Se "Tips ved plassering av kameraenheten".

Sett først batterier i enheten hvis du ønsker å bruke den med batteristrøm. Se "Klargjøring for bruk med batterier".

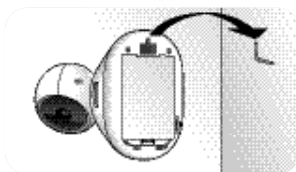

Montering på vegg

- Bruk utsparingen for veggmontering (A-6) og heng den på en skrue eller krok.

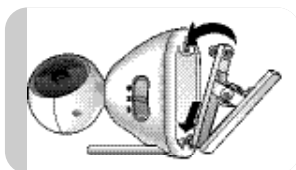

Bruke monteringsklemmen

- Stikk føttene på monteringsklemmen inn i utsparingen nederst på enheten. Skyv de to framføttene forsiktig forover til de klikker på plass. Skyv så bakfoten forsiktig ned til den klikker på plass.

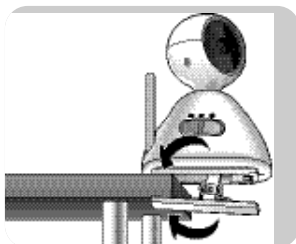

- Fest monteringsklemmen (A-13) på en bord- eller skapkant.

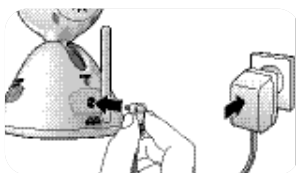

Klargjøring for bruk med nettstrøm

1 Kople strømadapterledningen til strømtilførselsjakken til enheten (DC 7.5V ⊖ ⊕ - A-11).

2 Kople AC strømadapter (A-12) til vegguttak. Pakk ut og strekk ut hele AC adapterledningen.

< **Kameraenheten er nå klar til bruk med nettstrøm.**

Klargjøring for bruk med batteristrøm

Når batteriene er på plass, har du automatisk reservestrøm i tilfelle nettstrømmen blir borte.

1 Ta av dekselet til batterirommet (A-5).



2 Legg i fire 1,5V AA batterier slik at de vender same vei som + og – merkene i batterirommet. Batteriene følger ikke med; vi anbefaler Philips Alkaline (alkaliske) batterier.



3 Lukk dekselet til batterirommet (A-5).



< Kameraenheten er nå klar til bruk med batteristrøm.

Monitorenheten (foreldreenhet)

Monitorenheten kan brukes med nettstrøm eller batteristrøm. Når batteriene er på plass, har du automatisk reservestrøm i tilfelle nettstrømmen blir borte.

Klargjøring for bruk med nettstrøm

1 Kople strømadapterledningen til strømtilførselsjakken til enheten (DC 8.0V ⊖ ⊕ - B-12).

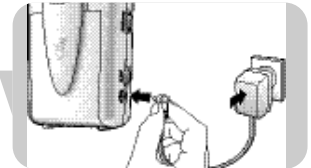

2 Kople AC strømadapter (B-10) til et vegguttak. Pakk ut og strekk ut hele AC adapterledningen.

< Kameraenheten er nå klar til bruk med nettstrøm.

Klargjøring for bruk med batteristrøm

1 Skyv belteklemmen/støtten ned (B-15) og løft den opp.

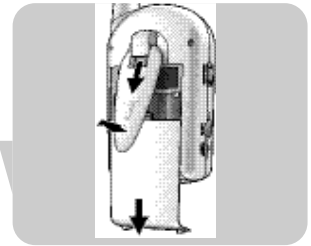

2 Ta av dekselet til batterirommet (B-7) ved å skyve det nedover.

3 Legg i de fem 1,2V AA oppladbare batteriene som følger med slik at de vender same vei som + og – merkene i batterirommet.

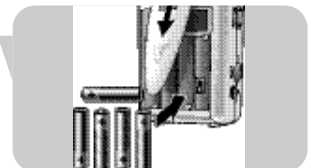

Gjøre barnekameraet klart

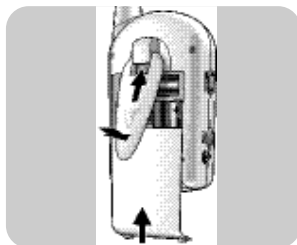

4 Skyv dekselet til batterirommet (B-7) tilbake på plass. Skyv det forsiktig til det klikker på plass.

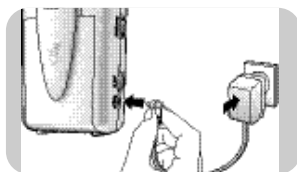

5 Trekk belteklemmen/støtten ned (B-15) skyv den oppover til den klikker på plass.

6 Kople strømadapterledningen til strømtilførselsjakken til enheten (DC 8.0V \ominus - \oplus - B-12).

7 Kople AC strømadapter (B-10) til et vegguttak. Pakk ut og strekk ut hele AC adapterledningen.

8 La monitorenheten være koplet til nettstrømmen til batteriene er fulladet (minst 10 timer).
 > Under oppladingen blinker POWER-lampen (B-1) rødt.
 > Når batteriene er fulladet, lyser POWER lampen (B-1) kontinuerlig grønt. Monitorenheten kan nå brukes trådløs i minst 3,5 timer.

< **Kameraenheten er nå klar til bruk med batteristrøm.**

Plassering av monitorenheten

- Enheten kan monteres på et stabilt, flatt underlag, som f.eks. på et bord.
- Belteklemmen kan brukes til å støtte enheten hvis den står på skrå. I så fall, skyv ned belteklemmen (B-15) og løft den opp.



Velge kanal

1 Bruk CHANNEL-velgeren (A-7) på kameraenheten for å velge ønsket kanal (1, 2 eller 3).

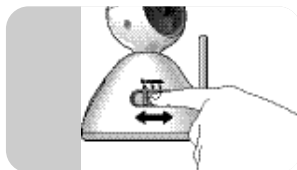

2 Still CHANNEL-velgeren (B-5) på monitorenheten inn på den korresponderende kanalen.

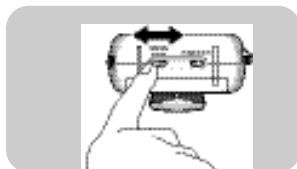

- **Kontroller at begge enhetene er stilt inn på samme kanal.**

Slå på enhetene

- 1 Skru kameraenhetens OFF/ON/☀ bryter (A-4) til ON stilling.
 - > POWER-lampen (A-10) lyser grønt.
 - > IR LEDene (A-1) blir aktivert automatisk slik at kameraet også kan brukes selv om det er dårlig lys.
 - Bildene vises da i svart og hvitt.

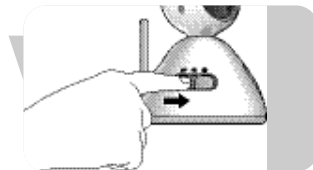

- 2 Skru ON/OFF bryteren på monitorenheten (B-8) til ON stilling.
 - > POWER-lampen (B-1) lyser grønt.
 - > Du vil nå høre lyd fra høyttaleren (B-4) og se bilde på displayet (B-2).
 - > Lampene for lydstyrke (B-3) tenner når kameraenheten registrerer lyd. Jo mer lyd blir registrert, jo flere lamper lyser.

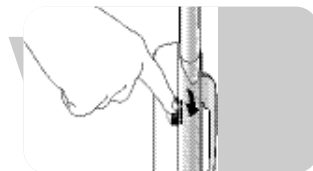

- Juster lydstyrken med VOLUME-kontrollen (B-8).
- Hvis der er interferens eller hvis lyden du mottar er dårlig, prøv å omplassere enhetene (kameraenhet først) eller still begge enhetene inn på en annen kanal. Se "Velge kanal".

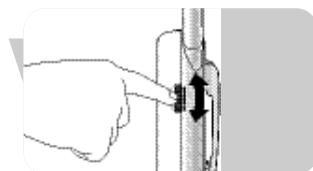

Kontroller at begge enhetene alltid er stilt inn på samme kanal.

Velge modus (monitorenhet)

Forskjellige modier velges med Modusvelgeren (B-6) nederst på monitorenheten.

AV (Audio Video) modus

Lyd og bilde overføres sammen kontinuerlig.

Audio-modus

Kun lyd overføres. Det vises ikke noe bilde på displayet (B-2). Babykameraet brukes nå som vanlig barnevakt. Det sparer batteristrøm.

Auto-modus

Det er kun når kameraenheten registrerer lyd, at lyd og bilde overføres samtidig og bildet vises på displayet (B-2). Når det ikke registreres noen lyd, vises heller ikke noe bilde. Det sparer batteristrøm.

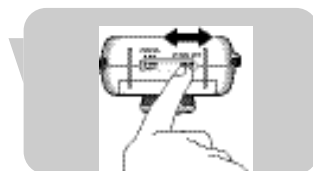

Justere bildet

Justere fokus på bildet (kameraenhet)

- Bruk fokusringen (A-2) til å justere fokus på bildet.

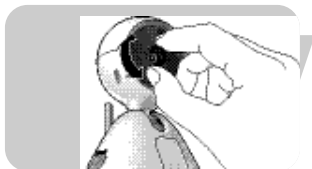

Justere vannrett og loddrett vinkel på bildet (kameraenhet)

- Drei kamerahodet til venstre eller høyre for å justere den vannrette vinkelen på bildet.

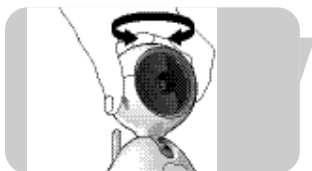

- Skyv kamerahodet opp eller ned slissen for å justere den loddrette vinkelen på bildet



Justere lysstyrken på displayet (monitorenheten)

- Bruk ◀ BRIGHTNESS ▶ kontrollen (B-14) for å justere lysstyrken på displayet (B-2).

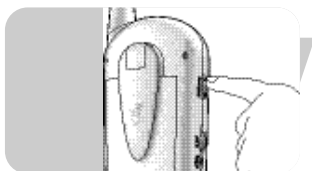

Generelle bemerkninger

Indikerer lite strøm igjen

- Når POWER-lampen på kameraenheten (A-10) slukkes, er batteriet svakt. Slå over på nettstrøm eller skift batterier.
- Når POWER-lampen på monitorenheten (B-1) begynner å blinke grønt (når den er i bruk) eller lyser rødt (etter at den er slått på), er batteriet svakt. Slå over på nettstrøm eller lad opp batteriene. Batteriene skal lades i 10 timer. Hvis enheten er i bruk, forlenges ladetiden. Under oppladingen blinker POWER-lampen (B-1) rødt. Når batteriene er fulladet, lyser POWER lampen (B-1) kontinuerlig grønt. Hvis batteriene ikke kan lades helt eller delvis, er batteriet dødt. Skift batterier.

Varsler utenfor rekkevidde

Når det ikke er noen forbindelse mellom enhetene (hvis f.eks. den ene enheten er slått av, enhetene er stilt inn på ulike kanaler eller batteriene er svake), aktiveres varselet 'utenfor rekkevidde' og du hører en pipetone.

Infrarøde LEDer

Når kameraenheten er slått på, aktiveres de infrarøde LEDene (A-1) automatisk slik at kameraet også kan brukes når det er dårlig lys. Bildene vises da i svart og hvitt.

Andre funksjoner**Kople monitor til TV-apparat****SCART tilkopling**

1 Plugg Audio/Video-kabelen som følger med (B-17) inn i både AV OUT jakken (B-13) på monitorenheten og SCART/RCA adapteren som følger med.

2 Kople adapteren til SCART-kontakten på TVen.

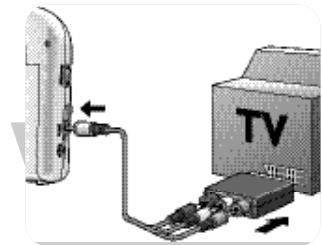
**RCA tilkopling**

1 Kople den enkle enden av Audio/Video RCA kabelen som følger med (B-17) til AV OUT jakken (B-13) på monitoren.

2 Kople audio/video pluggene i den andre enden av kabelen til passende audio/video innganger på TVen. Pass på st du setter den gule pluggen inn i videoinngangen og de hvite og røde audiopluggene inn i L (venstre) og R (høyre) audioinngang.

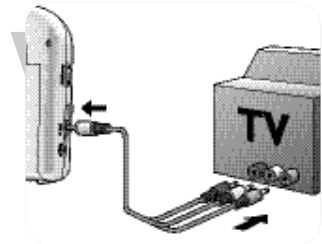

Merk: Hvis TVen er utstyrt med 'bilde-i-bilde' (PIP) eller 'Full Dual Screen' (to bilder), kan du stadig holde øye med babyen mens du ser på TV.

Slå nattlampen av og på

- Skru kameraenheten OFF/ON/☼ slå (A-4) på ☼ innstillingen for å slå på nattlampen.
- Skru kameraenheten OFF/ON/☼ slå (A-4) enten OFF eller ON for å slå for å slå av nattlampen.

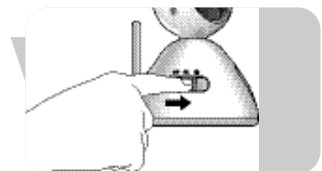

Snur det viste bildet

Snu-funksjonen gjør at du kan snu bildet 180° slik at kameraet kan brukes i forskjellige stillinger. For eksempel hvis det er festet til kanten av et bord eller skap.

Du finner bryteren for å snu bildet i batterirommet på monitorenheten.

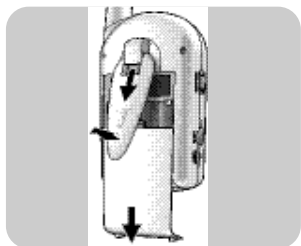

1 Skyv belteklemmen/støtten ned (B-15) og løft den opp.

2 Ta av dekselet til batterirommet (B-7) ved å skyve det nedover.

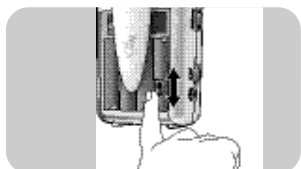

3 Still snu bildet-bryteren (B-11) til ON.

> Bildet er nå snudd loddrett (180°) på displayet.

• Tilbakestill snu bildet-bryteren (B-11) for å snu bildet tilbake slik det var opprinnelig.

Merk: Når kameraenheten er koplet til TV-apparatet, er det ikke mulig å rotere bildet.

Holde øye med babyen uten lyd

• Bruk ON/OFF bryteren/VOLUME kontroll (B-8) på monitorenheten for å skru volumet ned så lavt som mulig. **Ikke slå av monitorenheten fullstendig!**

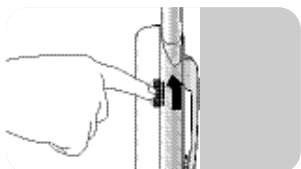

> Lampene for lydstyrke (B-3) på monitorenheten gir deg synlig varsel om at barnet lager lyder. Jo mer lyd babyen din lager, jo flere lamper lyser.

> Når det ikke registreres noen lyd, slukkes alle lampene for lydstyrke (B-3).

Problem	Mulig årsak	Løsning
Kameraenhetens POWER lampen tennes ikke.	Enheten er ikke slått på.	Still OFF/ON/☀ bryteren (A-4) til ON (dag) eller ☀ (natt).
	Batteriene er utladet.	Skift batterier.
	AC strømadapter (A-12) ikke koplet til.	Kople til AC strømadapter (A-12) til kameraenhet. Kople AC strømadapter (A-12) til veggkontakten.
Overvåk enhetens ON. POWER lampen tennes ikke.	Enheten er ikke slått på.	Still ON/OFF bryteren (B-8) til ON.
	Batteriene er svake.	Lad opp batteriene.
	Batteriet er dødt.	Skift batterier.
	AC strømadapter (B-10) ikke plagget inn.	Kople AC strømadapter (B-10) til monitorenheten. Kople AC strømadapter (B-10) til vegguttak.
Monitorenhetens display lampen tennes ikke.	Enheten er ikke slått på.	Still ON/OFF bryteren (B-8) til ON.
	AUDIO-modus er valgt.	Velg AV- eller AUTO-modus (B-6).
Lyd/bilde mangler.	Enhetene er innstilt på forskjellige kanaler.	Still inn begge enhetene på samme kanal (A-7, B-5).
	Kameraenhet ikke slått på.	Still OFF/ON/☀ bryteren (A-4) til ON (dag) eller ☀ (natt).
	Interferens fra f.eks. husholdningsapparater, trådløs eller mobiltelefon.	Still inn begge enhetene på en annen (samme) kanal (A-7, B-5).
Mørkt bilde om natten.	Batteriene er svake.	Skift/lad opp batteriene.
	Lysstyrken stilt for lavt.	Juster lysstyrken (B-14).

Problem	Mulig årsak	Løsning
Lyd, men bildet mangler.	Den ene eller begge enhetene tett inntil metallgjenstander.	Flytt enheten(e) til et annet/andre sted(er).
	Lysstyrken stilt for lavt.	Juster lysstyrken (B-14).
	Enhetene innstilt på forskjellige kanaler.	Still inn begge enhetene på samme kanal (A-7, B-5).
	Interferens fra f.eks. husholdnings-apparater, trådløse eller mobil- telefoner.	Still inn begge enhetene på en annen (samme) kanal (A-7, B-5).
Bilde, men lyden mangler.	Lydstyrken (volum) stilt for lavt.	Øk volumet (B-8).
Flimrende bilde.	Gjenstanden for nær kameraet enhet.	Flytt gjenstanden unna kameraenheten eller plasser kameraenheten et annet sted.
	Den ene eller begge enhetene tett inntil metallgjenstander.	Flytt enheten(e) til et annet/andre sted(er).
	Interferens fra f.eks. husholdnings-apparater, trådløse eller mobil- telefoner.	Still inn begge enhetene på en annen (samme) kanal (A-7, B-5).
Audio tilbakemelding (hviner).	Enhetene er for nær hverandre.	Reduser avstanden mellom enhetene.
	Volumet er stilt for høyt.	Demp volumet (B-8).
Bildet vises opp-ned på TV-skjermen og kan ikke roteres.	Det er ikke mulig å rotere bildet når kameraenheten er koplet til TV-apparatet.	Plasser kameraenheten loddrett eller kople monitorenheten fra TV-apparatet.

Monitorenhet

Håndholdt driftsspenning:	DC8V 700mA eller 1.2V AA oppladbare batterier (5x)
Indikerer lav spenning:	5.6 V
Temperaturområde:	0 °C ~ 50 °C
Strømforbruk:	5.0 W
Driftsfrekvens:	2,4GHz ~ 2,465 GHz
Maks rekkevidde (klar siktlinje):	opp til 100 meter i friluft/opp til 30 meter innendørs
Videosystem:	PAL
Oppløsning:	490 x 240 pixel
Display:	1,5" farge-LCD-skjerm

Kameraenhet

Driftsspenning:	DC 7,5 V 300mA eller 1,5V AA alkaliske batterier (4x)
Avgitt effekt:	≤ 10 dBm
Temperaturområde:	0 °C ~ 50 °C
Strømforbruk:	2,2 W
Driftsfrekvens:	2,4 GHz ~ 2,465 GHz
Mellombærerfrekvens:	6,5 MHz
Mikrofonens følsomhet:	1 til 2 meter

Viktig informasjon

- Bilde- og lyd kvaliteten blir påvirket av bruk av mikrobølgeovn. Andre trådløse systemer (Bluetooth, trådløse LANer osv.) kan også virke ugunstig på kvaliteten på bilde og lyd, og omvendt.
- Babykameraet er et produkt som er basert på radiofrekvens (RF). Av den grunn kan ytelsen bli påvirket av samme type interferens som GSMer, bærbare radioer og andre RF-baserte apparater.
- Babykameraet er ikke begrenset til bare ett rom. Du kan bruke det hvor som helst i huset. Det kan derfor forekomme at hvis det er noen andre i nærheten av huset (inntil maksimal rekkevidde) som også har et babykamera som er stilt inn på samme kanal, vil de kunne se og høre babyen din.
- Radiobølger og sikkerhet: når det er slått på, vil babykameraet sende og motta radiobølger. Babykameraet overholder alle aktuelle, gjeldende standarder.
- Babykameraet har et arbeidsområde på opp til ca. 100 metres i friluft. Vegger, tak og andre store gjenstander kan begrense nytterekkevidden til ca. 30 meter inne i huset, avhengig av hvilket materiale veggene er laget av.

Overføringsrekkevidde

Hvilken overføringsrekkevidde har babymonitoren i forskjellige miljøer?

Spesifisert - rekkevidde i åpent lende for en spesifikk monitor.

Avhengig av omgivelsene og eventuelle forstyrrelser, kan rekkevidden bli redusert.

Tørre materialer	Materialtykkelse	Gjennomtrengelighet
Trevirke, gips-/sementpuss, gipsplate, glass (uten metall eller tråder, uten bly)	< 30 cm	90 - 100%
Murstein, finér	< 30 cm	65 - 95%
Armert betong	< 30 cm	5 - 40%
Metallgitter, -stenger	< 1 cm	0 - 10%
Metall, aluminiumplater	< 1 cm	0%

Våte eller fuktige materialer kan redusere rekkevidden med inntil 100 %.

Miljøinformasjon

Avhending av gamle produkter

Produktet er utformet og produsert i materialer og komponenter av høy kvalitet, som kan resirkuleres og brukes på nytt.

Når denne søppelbøtten med kryss på følger med et produkt, betyr det at produktet dekkes av det europeiske direktivet 2002/96/EU

Finn ut hvor du kan levere inn elektriske og elektroniske produkter til gjenvinning i ditt lokalmiljø.

Overhold lokale regler, og ikke kast gamle produkter sammen med husholdningsavfallet. Riktig avhending av de gamle produktene dine vil hjelpe til med å forhindre potensielle negative konsekvenser for miljøet og menneskers helse.

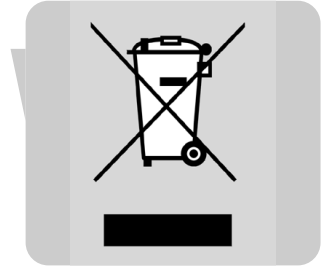

Vedlikehold

- Babykameraet kan rengjøres med en fuktig klut.
- Kast utbrukte batterier på en miljøvennlig måte.

Garanti og service

Hvis du trenger informasjon, eller hvis du får problemer med apparatet, kan du besøke Philips' webområde på www.philips.com eller kontakte Philips Kundetjeneste (du finner telefonnummeret i garantiheftet). Hvis det ikke finnes noe Philips Kundetjeneste-senter i landet du befinner deg i, ber vi deg ta kontakt med nærmeste Philips-forhandler eller serviceavdelingen ved Philips Domestic Appliances and Personal Care BV.

Kamerayksikkö

- A-1 IR-valodiodit
- A-2 Kameralinssi/tarkennusrenkas
- A-3 Antenni
- A-4 OFF/ON/☼ katkaisin
- A-5 Paristolokeron kansi
- A-6 Seinäkiinnike tila
- A-7 CHANNEL-valintakytkin
- A-8 Yövalo
- A-9 Mikrofoni
- A-10 POWER-merkkivalo
- A-11 DC 7.5V \ominus - \oplus virtajakki
- A-12 Vaihtovirta-adapteri
- A-13 Kiinnikehaka

B. Valvontayksikkö

- B-1 POWER-merkkivalo
- B-2 Näyttö
- B-3 Äänitason merkkivalot
- B-4 Kaiutin
- B-5 CHANNEL-kanavanvalintakytkin
- B-6 Tilan valintakytkin (AV AUDIO AUTO)
- B-7 Paristolokeron kansi
- B-8 ON/OFF-katkaisin/VOLUME-äänenvoimakkuussäädin
- B-9 Antenni
- B-10 Vaihtovirta-adapteri
- B-11 Kuvan kääntökytkin
- B-12 DC 8,0V \ominus - \oplus virtajakki
- B-13 AV OUT-jakki
- B-14 ◀ BRIGHTNESS ▶ säädin
- B-15 Vyöpidike/tuki
- B-16 SCART/RCA-adapteri
- B-17 Audio/video-kaapeli

C. Muita tarvikkeita

- 4 x 1,5 V AA paristot lapsen yksikköä varten.
Ei sisälly toimitukseen.
- 5 x 1,2 V AA paristot valvontayksikköä varten.
Toimituksen mukana.

3 Kuvitukset**180 Selitys toiminnoista**

- 180 Kamerayksikkö (lapsen yksikkö)
- 180 Valvontayksikkö (vanhempien yksikkö)
- 180 Muita tarvikkeita

181 Sisältö**182 Tervetuloa**

- 182 Turvallisuutta koskevia tietoja

183 Lapsen valvontayksikön valmistelutoimia

- 183 Kamerayksikkö (lapsen yksikkö)
- 185 Valvontayksikkö (vanhempien yksikkö)
- 186 Kanavan valinta

187 Lapsen valvontalaitteen käyttö

- 187 Yksikköjen kytkentä
- 187 Tilan valinta (valvontayksikkö)
- 188 Kuvan säätö
- 188 Yleisiä huomautuksia

189 Muita toimintoja

- 189 Valvontalaitteen kytkentä televisioon
- 189 Yövalon kytkentä ja katkaisu
- 190 Esitetyn kuvan kääntö
- 190 Lapsen valvonta ilman ääntä

191 Vianhaku**193 Teknisiä tietoja****194 Tärkeitä tietoja**

- 194 Lähetysalue
- 195 Ympäristöä koskevia tietoja
- 195 Huolto

195 Takuu ja palvelu

Philips on omistautunut tuottamaan korkealaatuisia, luotettavia tuotteita, jotka antavat vanhemmille heidän tarvitsemansa tuen. Lapsen valvontalaite käsittää valvontayksikön (vanhempien yksikkö) ja kamerayksikön (lapsen yksikkö). Kun yksiköt on liitetty oikein, lapsen valvontalaite tarjoaa ympärivuorokautisen tuen varmistamalla, että lapsi on koko ajan nähtävissä ja kuultavissa selkeästi. Kun lapsen yksikköä käytetään säännöllisenä lapsen valvontalaitteena, pystyt aina kuulemaan lapsen ääntelyn liikuessasi eri puolilla asuntoa.

Philips Baby Care, taking care together

Turvallisuutta koskevia tietoja

Lue tämä käyttöopas huolella ennen lapsen valvontalaitteen käyttöä ja säilytä se vastaisen varalta. Lapsen valvontalaite on tarkoitettu apuvälineeksi. Se ei korvaa vatuuntuntoista ja asianmukaista aikuisen valvontaa eikä sitä saa käyttää tässä mielessä.

- Lue tuotteessa ja tässä käyttöoppaassa olevat kaikki varoitukset ja noudata niitä.
- Varmista, että kamerayksikkö ja adapterin kaapeli ovat aina poissa lapsen ulottuvilta (vähintään 1 metrin etäisyydellä).
- Älä koskaan peitä lapsen valvontalaitetta (pyyhkeellä, huovalla jne.).
- Älä koskaan käytä laspen valvontalaitetta kosteissa tiloissa tai lähellä vettä.
- Älä altista lapsen valvontalaitetta äärimmäiselle kylmyydelle, kuumuudelle tai valolle (esim. suora auringonpaiste).
- Tarkista, vastaako adaptereiden (A-12, B-10) tyyppikilven esittämä jännite paikallista jännitettä ennen kytkemistä vaihtovirtalähteeseen.
- Sähköiskun estämiseksi älä avaa kamerayksikön ja valvontayksikön sisäpuolta (paristolokeroita lukuunottamatta)
- Valvontayksikön antenni (B-9) on kiinnitetty paikalleen, älä yritä vetää sitä pidemmäksi tai taivuttaa sitä.
- Kamerayksikön antennia (A-3) voidaan taivuttaa vain alaspäin (ja takaisin ylös). Sitä ei voida vetää pidemmäksi.
- Irrota vaihtovirta-adapterit aina virtalähteestä, kun lapsen kameraitkuhälytintä ei käytetä pitkähköön aikaan.
- Adapterit ja paristolokeron kannet voivat olla vähän lämpimiä käytön aikana. Tämä on normaalia.
- Aseta vaihtovirta-adapterin johdot niin, että niitä ei päästä tallemaan tai että niille tai niitä vastaan asetetut esineet eivät pääse painamaan niitä kiinnittäen erityistä huomiota vaihtovirta-adapterin pistokkeisiin, seinäpistokkeisiin ja paikkaan, jossa johdot kiinnittyvät järjestelmään.

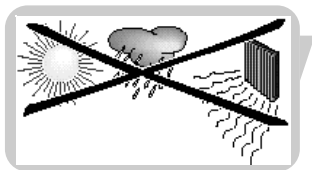

- Käytä vain mukana toimitettuja adaptoreita. Muuntyyppisten adaptoreiden käyttö voi vaurioittaa järjestelmän. Kytke vaihtovirta-adaptorit vain kotitalouksien vakiovirtaan! Johtojen sotkeutumisen ja ylikuumentumisen estämiseksi *älä* käytä jatkejohtoja.
- Pidä mielessä, että käytät julkisia ilma-aaltoja kameraitkuhälytintä käytettäessä. Ääni ja video voivat kulkeutua muihin vastaanottimiin. Myös keskustelut, jopa kameraa lähellä olevista huoneista, voivat kulkeutua muiden kuultavaksi.
- Yksityiselämäsi suojelemiseksi katkaise kamerayksikön toiminta aina, kun se ei ole käytössä.
- Vaarana on räjähdys, jos paristoja ei vaihdeta uusiin oikealla tavalla. Vaihda vain samantyyppisiin tai yhtäläisiin paristoihin.
- Älä sekoita erityyppisiä paristoja keskenään (alkaliparistoja muihin paristoihin).
- Poista paristot, kun kameraitkuhälytintä ei käytetä pitkäkköön aikaan.
- Älä sekoita vanhoja ja uusia paristoja toisiinsa.
- Älä lataa uudelleenlataamattomia paristoja. Seurauksena voi olla tulipalon syttyminen.
- Jos paristot jätetään verkkovirtaa lähteenä käyttäviin yksikköihin, tarkista ne vuotojen varalta kuuden kuukauden väliajoin.



Lapsen kameraitkuhälyttimen valmistelutoimia

Kamerayksikkö (lapsen yksikkö)

Vihjeitä kamerayksikön sijoituspaikkaa varten

- Älä koskaan sijoita kamerayksikköä lapsen vuoteeseen tai leikkikehään.
 - Aseta yksikkö vähintään 1 metrin etäisyydelle lapsesta.
 - Yksikkö voidaan kiinnittää seinälle tai asettaa vakaalle, tasaiselle pinnalle, kuten peilipöydälle tai pöydän päälle.
- TÄRKEÄÄ!**
- Yksikön kiinnityspaikan valittuasi testaa kuuluvuus *ennen* kiinnittämistä seinään. Jos ilmenee häiriöitä tai muita ongelmia, katso luvun 'Vianhaku' antamia tietoja.
- Johtoihin sotkeutumisen välttämiseksi kiinnitä yksikkö vain paikkaan, jossa sen vaihtovirta-adaptteri on *poissa lasten ulottuvilta!*
 - Johtiin sotkeutumisen ja ylikuumentumisen välttämiseksi kiinnitä yksikkö niin, että vaihtovirta-adaptterin johto pystyy ulottumaan vakioseinärasiaan.
 - Kiinnitä yksikkö paikkaan, jossa kameran linssin edessä ei ole esteitä. Käytä vaakasuoria ja pystysuoria kulman säätötoimintoja kameran kohdistamiseksi kunnolla.



Lapsen kameraikuhälyttimen valmistelutoimia

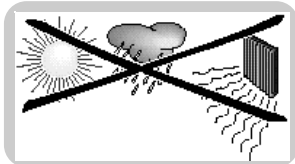

- Varmista riittävä yksikön ilmanvaihto seinään kiinnitettäessä. Älä kiinnitä sitä suoraan lämpölaitteiden ilmanvaihtoreikien tai muiden lämpöä kehittävien lähteiden yläpuolelle tai suoraan auringonpaisteeseen.

Kamerayksikön kiinnittäminen

Ennen kiinnittämistä valitse paras mahdollinen sijaintipaikka yksikköä varten. Katso lukua 'Vihjeitä kamerayksikön sijoituspaikkaa varten'.

Jos haluat käyttää yksikköä paristoilla, asenna paristot ensin yksikköön. Katso lukua 'Asetus paristokäyttöä varten'.

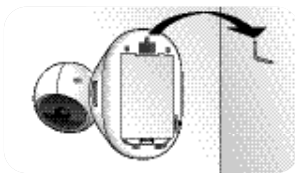

Kiinnitys seinään

- Kiinnitä yksikön seinäkiinnitystila (A-6) ruuviin tai koukkuun.

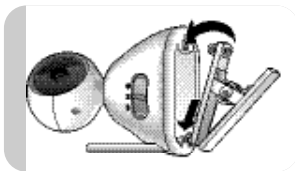

Kiinnityshakasen käyttö

- Aseta kiinnityshakasen jalukset yksikön pohjalla olevaan tilaan. Työnnä kahta etujalkaa varoen eteenpäin, kunnes ne naksahtavat paikalleen. Työnnä sen jälkeen takajalustaa varoen alaspäin, kunnes se naksahtaa paikalleen.

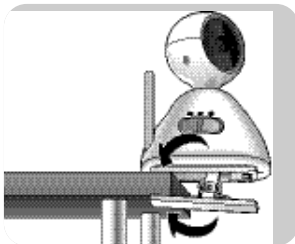

- Kiinnitä kiinnityshaka (A-13) pöydän tai kaapin reunaan.

Asetus verkkovirtakäyttöä varten

1 Liitä tehollähteen adapterin johto yksikön virtajakkiin (DC 7.5V ⊖ ⊕ - A-11).

2 Liitä vaihtovirta-adaperi (A-12) seinärasiaan. Suorista ja vedä vaihtovirta-adaperin johto mahdollisimman pitkäksi.

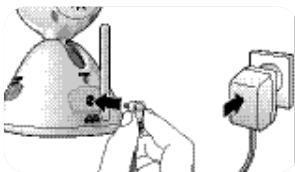

< **Kamerayksikkö on nyt valmis verkkovirtakäyttöä varten.**

Asetus paristokäyttöä varten

Paristojen ollessa asennettuna tarjolla on automaattinen varmistus sähkökatkoksen varalta.

1 Poista paristolokeron kansi (A-5).



2 Asenna neljä 1,5V AA paristoa pannen merkille napojen + ja – paikka paristolokeron sisällä. Paristot eivät sisälly toimitukseen; suosittelemme Philipsin alkaliparistojen käyttöä.



3 Sulje paristolokeron kansi (A-5).



< Kamerayksikkö on nyt valmis paristokäyttöä varten.

Valvontayksikkö (vanhempien yksikkö)

Valvontayksikkö on verkkovirta- tai paristokäyttöinen. Paristojen ollessa asennettuna tarjolla on automaattinen varmistus sähkökatkoksen varalta.

Asetus verkkovirtakäyttöä varten

1 Liitä teholähteen adapterin johto yksikön virtajakkiin (DC 8.0V ⊖ ⊕ - B-12).

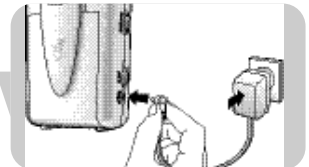

2 Yhdistä vaihtovirta-adapteri (B-10) seinärasiaan. Suorista ja vedä vaihtovirta-adapterin johto mahdollisimman pitkäksi.

< Kamerayksikkö on nyt valmis verkkovirtakäyttöä varten.

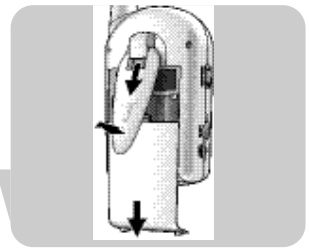

Asetus paristokäyttöä varten

1 Liu'uta alas vyökiinnike/tuki (B-15) ja nosta se ylös.

2 Poista paristolokeron kansi (B-7) liu'uttamalla sitä alaspäin.

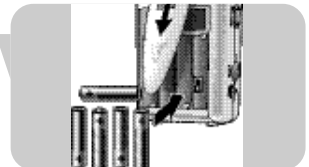

3 Asenna viisi toimituksen sisältämää 1,2V AA paristoa pannen merkille napojen + ja – paikka paristolokeron sisällä.

Lapsen kameraitkuhälyttimen valmistelutoimia

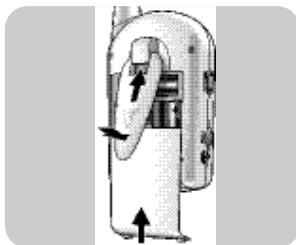

4 Liu'uta paristolokeron kansi (B-7) takaisin paikalleen. Työnnä varoen, kunnes se naksauttaa paikalleen.

5 Vedä alas vyökiinnite/tuki (B-15) ja liu'uta sitä ylöspäin, kunnes se naksauttaa paikalleen.

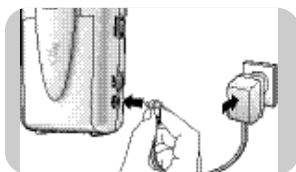

6 Liitä teholähteen adapterin johto yksikön virtajakkiin (DC 8.0V \ominus \oplus - B-12).

7 Yhdistä vaihtovirta-adapteri (B-10) seinärasiaan. Suorista ja vedä vaihtovirta-adapterin johto mahdollisimman pitkäksi.

8 Anna valvontayksikön olla liitettynä verkkovirtaan, kunnes paristot on ladattu täyteen (vähintään 10 tuntia).

> Uudelleenlatauksen aikana POWER-merkkivalo (B-1) vilkkuu punaisena.

> Kun paristot on ladattu täyteen, POWER -merkkivalo (B-1) palaa jatkuvasti vihreänä. Valvontayksikköä voidaan nyt käyttää johdottomana vähintään 3,5 tunnin ajan.

< **Valvontayksikkö on nyt valmis paristokäyttöä varten.**



Valvontayksikön sijoitus

- Yksikkö voidaan asettaa vakaalle, tasaiselle pinnalle, kuten pöydän päälle.
- Vyökiinnikettä voidaan käyttää yksikön tukemiseen kallistetussa asennossa. Tätä varten liu'uta alas vyökiinnike (B-15) ja nosta se ylös.

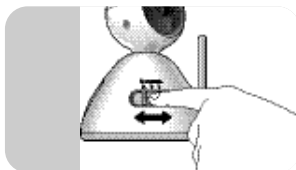

Kanavan valinta

1 Käytä kamerayksikön CHANNEL-kanavanvalintakytkintä (A-7) halutun kanavan valitsemiseksi (1, 2 tai 3).

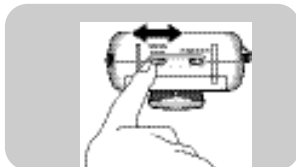

2 Aseta valvontayksikön CHANNEL-kanavanvalintakytkin (B-5) vastaavalle kanavalle.

- **Varmista, että molemmat yksiköt on aina asetettu samalle kanavalle.**

Yksikköjen kytkentä

- 1 Aseta kamerayksikön OFF/ON/☀️ kytkin (A-4) kytkentäasentoon ON.
 - > POWER-kytkentämerkkivalo (A-10) syttyy ja palaa vihreänä.
 - > IR-valodiodit (A-1) aktivoidaan automaattisesti niin että kameraa voidaan käyttää myös heikommin valaistuissa olosuhteissa. Kuvat näkyvät sen jälkeen mustavalkoisina.

- 2 Aseta valvontayksikön ON/OFF-kytkin (B-8) kytkentäasentoon ON.
 - > POWER-kytkentämerkkivalo (B-1) syttyy ja palaa vihreänä.
 - > Kuulet nyt äänen kaiuttimesta (B-4) ja näet kuvan näytössä (B-2).
 - > Äänen tason merkkivalot (B-3) syttyvät, kun kamerayksikkö poimii äänen. Mitä suurempi määrä ääniä poimitaan, sitä enemmän valoja syttyy päälle.

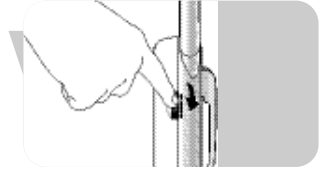
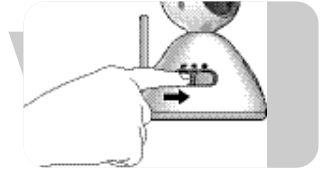

- Säädä äänenvoimakkuus käyttämällä VOLUME-säädintä (B-8)
- Jos aiheutuu häiriöitä tai jos äänen vastaanotto on heikko, yritä sijoittaa yksiköt uusiin paikkoihin (kamerayksikkö ensin) tai aseta molemmat yksiköt toiselle kanavalle. Katso lukua 'Kanavan valinta'.

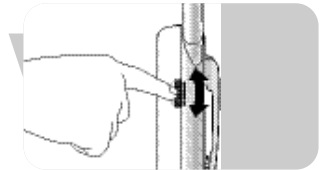

Varmista, että molemmat yksiköt on aina asetettu samalle kanavalle.

Tilan valinta (valvontayksikkö)

Erilaisia tiloja valitaan valvontayksikön alaosassa olevalla tilan valintakytkimellä (B-6).

AV (Audio Video) -tila

Ääntä ja kuvaa lähetetään yhdessä jatkuvasti.

Audio-tila

Lähetetään vain ääntä. Näytössä ei näy kuvaa (B-2).

Lapsen kameraitkuhälytintä käytetään nyt säännöllisenä lapsen itkuhälyttimenä. Tämä säästää pariston tehoa.

Auto-tila

Ainostaan kun kamerayksikkö tunnistaa äänen, ääni ja kuva lähetetään yhdessä ja kuva näkyy näytössä (B-2).

Näytössä ei näy kuvaa, jos ääntä ei tunnisteta.

Tämä säästää pariston tehoa.



Lapsen kameraitkuhälyttimen käyttö

Kuvan säätö

Kuvan tarkkuuden säätö (kamerayksikkö)

- Käytä tarkennusrengasta (A-2) kuvan tarkkuuden säätämiseksi.



Kuvan vaakasuoran ja pystysuoran kulman säätö (kamerayksikkö)

- Käännä kameraa vasemmalle ja oikealle kuvan vaakasuoran kulman säätämiseksi.



- Käännä kameraa ylös ja alas kuvan pystysuoran kulman säätämiseksi.



Kuvan valoisuuden säätö (kamerayksikkö)

- Käytä ◀ BRIGHTNESS ▶ -säädintä (B-14) näytön valoisuuden säätämiseksi (B-2).

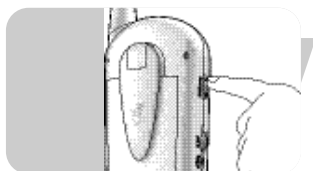

Yleisiä huomautuksia

Tehon vähenemisen osoitin

- Kun kamerayksikön POWER-merkkivalo (A-10) sammuu, pariston teho on vähissä. Kytke verkkovirtaan tai vaihda paristot.
- Kun valvontayksikön POWER-valomerkki (B-1) alkaa vilkkua vihreänä (jos käytössä) tai syttyy palamaan punaisena (kytkemisen jälkeen), pariston teho on vähissä. Kytke verkkovirtaan tai uudelleenlataa paristot. Paristoja on ladattava 10 tuntia. Jos yksikkö on käytössä, uudelleenlatausaika lisääntyy. Uudelleenlatauksen aikana POWER-valomerkki (B-1) vilkkuu punaisena. Kun paristot on ladattu täyteen, POWER-valomerkki (B-1) palaa jatkuvasti vihreänä. Jos paristot eivät lataudu täyteen tai ollenkaan, pariston kestoikä on lopussa. Vaihda paristot.

Hälytysalueen ulkopuolella

Kun yksikköjen välille ei muodostu liityntää (esim. yksi yksiköistä on kytketty irti, yksiköt on asetettu eri kanaville tai paristot ovat tyhjenemässä), hälytysalueen ylittymistä koskeva hälytys aktivoituu ja kuuluu piippausääni.

Infrapunavalodiodit

Kun kamerayksikkö on kytketty, infrapunavalodiodit (A-1) aktivoituvat automaattisesti niin että kameraa voidaan käyttää huonosti valaistuissa olosuhteissa. Kuvat näkyvät mustavalkoisina.

Muita toimintoja

Valvontalaitteen kytkentä televisioon

SCART-liitäntä

1 Liitä mukana toimitetty Audio/Video-liitäntäkaapeli (B-17) sekä valvontayksikön AV OUT -jakkiiin (B-13) että mukana toimitettuun SCART/RCA-adapteriin.

2 Liitä adapteri television SCART-liittimeen.

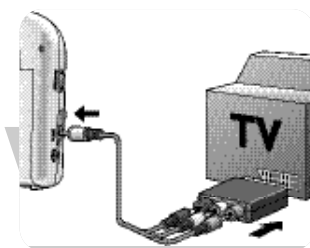

RCA-liitäntä

1 Liitä mukana toimitetun Audio/Video RCA -liitäntäkaapelin (B-17) yksittäispää valvontalaitteen AV OUT -jakkiiin (B-13).

2 Liitä kaapelin toisessa päässä olevat audio/video-pistokkeet television asianmukaisiin audio/video tuloliitäntöihin. Varmista, että keltainen pistoke liitetään Video-tuloliitäntään ja valkoinen ja punainen audio-pistoke vasemmanpuoliseen L(ef)- ja oikeanpuoliseen R(ight) Audio -tuloliitäntään.

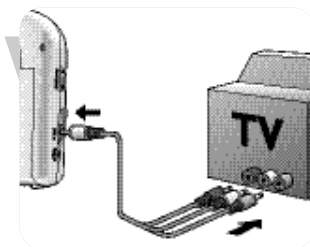

Huomautus: Jos televisiossa on PIP (Picture In Picture) tai Full Dual Screen, voit katsella lasta jatkuvasti televisiota katsoessasi.

Yövalon kytkentä ja katkaisu

- Aseta kamerayksikön OFF/ON/☞ kytkin (A-4) ☞ yövalon kytkentäasentoon.
- Aseta kamerayksikön OFF/ON/☞ kytkin (A-4) irtikytkentäasentoon OFF tai kytkentäasentoon ON yövalon sammuttamiseksi.

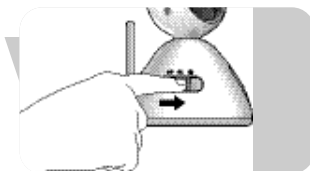

Esitetyn kuvan kääntö

Kuvanpalautustoiminto mahdollistaa kuvan kääntelyn 180° kameran käyttämiseksi eri asennoissa. Esim. kiinnitettynä pöydän tai kaapin reunaan.

Kuvan kääntelyn kytkin sijaitsee valvontayksikön paristolokeron sisällä.

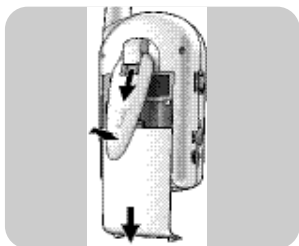

1 Liu'uta alas vyökiinnike/tuki (B-15) ja nosta se ylös.

2 Poista paristolokeron kansi (B-7) liu'uttamalla sitä alaspäin.

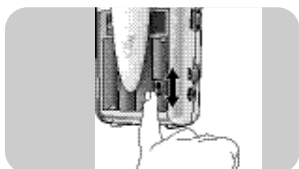

3 Aseta kuvan kääntelyn kytkin (B-11) kytkentäasentoon ON.
> Kuva on nyt käännetty näytössä pystysuoraan (180°).

- Aseta kääntökytkin (B-11) takaisin kuvan kääntämiseksi takaisin sen alkuperäiseen asetukseen.

Huomautus: Kun kamerayksikkö on kytketty televisioon, kuvan kääntely ei ole mahdollista.

Lapsen valvonta ilman ääntä

- Käytä valvontayksikön ON/OFF-kytkintä/VOLUME-säädintä (B-8) äänenvoimakkuuden asettamiseksi alhaisimmalle tasolle.
Älä kytke valvontayksikön toimintoa kokonaan irti!

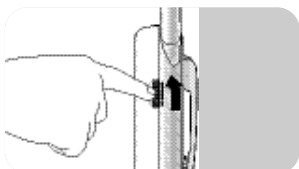

- > Valvontayksikön äänentason merkkivalot (B-3) antavat hälytyksen visuaalisesti reagoiden lapsen ääntelyyn. Mitä enemmän lapsi äänтелеe, sitä enemmän näkyy valoja.
- > Kun ei tunnisteta ääntelyä, kaikki äänitason merkkivalot (B-3) ovat sammuksissa.

Ongelma	Mahdollinen syy	Ratkaisu
Kameryksikön POWER- valo ei syty päälle.	Yksikköä ei ole kytketty päälle.	Aseta OFF/ON/☀️ kytkin (A-4) asentoon ON (päivä) tai ☀️ (yö).
	Paristot ovat tyhjentyneet.	Vaihda paristot.
	Vaihtovirta-adaptteri (A-12) ei kytketty päälle.	Liitä vaihtovirta-adaptteri (A-12) kamerayksikköön. Liitä vaihtovirta-adaptteri (A-12) seinärasiaan.
Kameryksikön POWER- valo ei syty päälle.	Yksikköä ei ole kytketty päälle.	Aseta ON/OFF -kytkin (B-8) kytkentäasentoon ON.
	Paristot ovat tyhjenemässä.	Uudelleenlataa paristot.
	Pariston kestoikä on lopussa.	Vaihda paristot.
	Vaihtovirta-adaptteri (B-10) ei kytketty päälle.	Vaihtovirta-adaptteri (B-10) valvontayksikköön. Kytke vaihtovirta-adaptteri (B-10) seinärasiaan.
Valvontayksikön näyttö ei syty päälle.	Yksikköä ei ole kytketty päälle.	Aseta ON/OFF -kytkin (B-8) kytkentäasentoon ON.
	Valittu AUDIO-tila.	Valitse AV- tai AUTO-tila (B-6).
Ei ääntä/ei kuvaa.	Yksiköt asetettu eri kanaville.	Aseta molemmat yksiköt samalle kanavalle (A-7, B-5).
	Kamerayksikköä ei ole kytketty päälle.	Aseta OFF/ON/☀️ kytkin (A-4) asentoon ON (päivä) tai ☀️ (yö).
	Häiriö esimerkiksi kotitalouden laitteista, johdottomista tai matkapuhelimista.	Aseta molemmat toiselle (samalle) kanavalle (A-7, B-5).
Pimeä kuva yöllä.	Paristot ovat tyhjenemässä.	Vaihda/uudelleenlataa paristot.
	Valoisuus asetettu liian alhaiseksi.	Säädä valoisuustaso (B-14).

Ongelma	Mahdollinen syy	Ratkaisu
Ääni, mutta ei kuvaa.	Yksikkö tai molemmat yksiköistä lähellä metalliesineitä.	Siirrä yksikkö/yksiköt toiseen paikkaan/paikkoihin.
	Valoisuus asetettu liian alhaiseksi.	Säädä valoisuustaso (B-14).
	Yksiköt asetettu eri kanaville.	Aseta molemmat yksiköt samalle kanavalle (A-7, B-5).
	Häiriö esimerkiksi kotitalouden laitteista, johdottomista tai matkapuhelimista.	Aseta molemmat toiselle (samalle) kanavalle (A-7, B-5).
Kuva, mutta ei ääntä.	Äänenvoimakkuus asetettu liian alhaiseksi.	Lisää äänenvoimakkuuden tasoa (B-8).
Lepattava kuva.	Esine liian lähellä kameraa.	Poista esine kameran läheisyydestä tai aseta kamerayksikkö toiseen paikkaan.
	Yksikkö tai molemmat yksiköistä lähellä metalliesineitä.	Siirrä yksikkö/yksiköt eri paikkaan/paikkoihin.
	Häiriö esimerkiksi kotitalouden laitteista, johdottomista tai matkapuhelimista.	Aseta molemmat toiselle (samalle) kanavalle (A-7, B-5).
Äänipalaute (vonkumista).	Yksiköt liian lähellä toisiaan.	Lisää etäisyyttä yksikköjen välillä.
	Äänenvoimakkuus asetettu liian korkeaksi.	Lisää äänenvoimakkuutta (B-8).
Kuva on esitetty TV-ruudussa ylösalaisin eikä sitä voida käänellä.	Kuvan kääntely ei ole mahdollista, kun kamerayksikkö on kytketty televisioon.	Aseta kamerayksikkö suoraan ylöspäin tai kytke monitori irti televisiosta.

Valvontayksikkö

Hand held -toiminnan jännite:	DC8V 700mA tai 1,2V AA ladattavat paristot (5x)
Pienjännitteen osoitin:	5.6 V
Lämpötila-alue:	0°C ~ 50°C
Virrankulutus:	5.0 W
Toimintataajuus:	2,4GHz ~ 2,465 GHz
Maksimialue (selkeä näkyvyys):	100 metriä ulkotilassa/ 30 metriä sisätilassa
Videojärjestelmä:	PAL
Resoluutio:	490 x 240 pikseliä
Näyttö:	1,5" Color LCD

Kamerayksikkö

Käyttöjännite:	DC 7,5V 300mA tai 1,5V AA alkaliparistot (4x)
Antoteho:	≤ 10 dBm
Lämpötila-alue:	0 °C ~ 50 °C
Virrankulutus:	2,2W
Toimintataajuus:	2,4GHz ~ 2,465 GHz
Alikanta-aaltotaajuus:	6,5 MHz
Mikrofonin herkkyys:	1 - 2 metriä

Tärkeitä tietoja

- Mikrouunien käyttö vaikuttaa kuvan ja äänen laatuun. Muut johdottomat järjestelmät (Bluetooth, johdottomat LAN-verkot jne.) voivat myös vaikuttaa kielteisesti kuvan ja äänen laatuun ja päinvastoin.
- Lapsen kameraitkuhälytyn on Radio Frequency (RF) -pohjainen tuote. Sen suoritustasoa voivat vaikeuttaa samantyyppiset häiriöt, joita aiheuttaa GSM-puhelimien, kannettavien radioiden ja muiden RF-pohjaisten tuotteiden yhteydessä.
- Lapsen kameraitkuhälytyn ei rajoitu käytettäväksi vain yhdessä huoneessa. Voit käyttää sitä asunnon kaikissa huoneissa. Vastaavasti kaikki asunnon läheisyydessä (maksimitoimintatasolle) asuvat, joilla on käytössä samalle kanavalle asetettu lapsen kameraitkuhälytyn, voivat katsella ja kuunnella lastasi.
- Radioaaltojen turvallisuus: kytkettynä lapsen kameraitkuhälytyn lähettää ja vastaanottaa radioaaltoja. Lapsen kameraitkuhälytyn on sille määritettyjen standardien mukainen.
- Lapsen kameraitkuhälyttimen maksimitoiminta-alue on ulkotilassa noin 100 metriä. Seinät, katot ja muut suuret esineet voivat rajoittaa käytettävissä olevan toiminta-alueen noin 30 metriin asunnon sisällä riippuen siitä, mistä materiaalista sen seinät on valmistettu.

Lähetysalue

Mikä on lapsen valvontayksikön lähetysalue ympäristöön nähden?

Määriteltynä on erityisvalvontalaitteen avoimen kentän alue.

Riippuen ympäristöstä ja muista häiritsevistä tekijöistä tämä alue voi pienentyä.

Kuivat materiaalit	Materiaalin paksuus	Läpäisevyys
Puu, rappaus, kipsikartonki, lasi (ilman metallia tai metallilankoja, ei lyijyä)	< 30 cm	90 - 100%
Tiili, vaneri	< 30 cm	65 - 95%
Teräsbetoni	< 30 cm	5 - 40%
Metalliristikot, tangot	< 1 cm	0 - 10%
Metalli, alumiinilevyt	< 1 cm	0%

Kun on kysymys märistä tai kosteista materiaaleista, vähennys voi olla jopa 100%.

Ympäristöä koskevia tietoja

Vanhan tuotteen hävittäminen

Tuotteesi on suunniteltu ja valmistettu laadukkaista materiaaleista ja komponenteista, jotka voidaan kierrättää ja käyttää uudelleen.

Tuotteeseen kiinnitetty yliväivä roskakorin kuva tarkoittaa, että tuote kuuluu Euroopan parlamentin ja neuvoston direktiivin 2002/96/EC soveltamisalaan.

Ota selvää sähkölaitteille ja elektronisille laitteille tarkoitetusta kierrätysjärjestelmästä alueellasi.

Noudata paikallisia sääntöjä äläkä hävitä vanhoja tuotteita tavallisen talousjätteen mukana. Vanhojen tuotteiden hävittäminen oikealla tavalla auttaa vähentämään ympäristölle ja ihmisille mahdollisesti koituvia haittavaikutuksia.

Huolto

- Pyyhi lapsen kameraitkuhälytin kostealla rievulla.
- Hävitä tyhjentyneet paristot ympäristöystävällisellä tavalla.

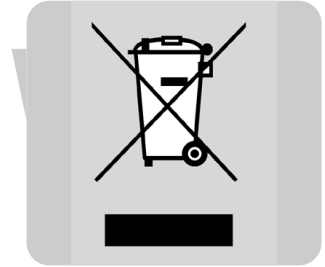

Takuu & huolto

Jos haluat lisää tietoa tai laitteen kanssa on ongelmia, käy Philipsin Internet-sivuilla osoitteessa www.philips.com tai ota yhteys Philipsin asiakaspalveluun (puhelinumero löytyy takuulehtisistä). Voit myös ottaa yhteyden Philips-myyjään tai Philips Kodinkoneiden valtuuttamaan huoltoliikkeeseen tai suoraan Philips Domestic Appliances and Personal Care BV:n huolto-osastoon.

A. Kamera birimi

- A-1 IR LED'leri
- A-2 Kamera lensleri/odaklama halkası
- A-3 Anten
- A-4 OFF/ON/☀ şalteri
- A-5 Pil bölümü kapağı
- A-6 Duvar montaj deliği
- A-7 CHANNEL seçim şalteri
- A-8 Gece ışığı
- A-9 Mikrofon
- A-10 POWER ışığı
- A-11 DC 7.5V - ⊖-⊕ güç besleme fişi
- A-12 AC güç adaptörü
- A-13 Montaj klipsi

B. Monitör birimi

- B-1 POWER ışığı
- B-2 Ekran
- B-3 Ses seviye ışıkları
- B-4 Hoparlör
- B-5 CHANNEL seçim şalteri
- B-6 Mod seçim şalteri (AV AUDIO AUTO)
- B-7 Pil bölümü kapağı
- B-8 ON/OFF şalteri/VOLUME kontrolü
- B-9 Anten
- B-10 AC güç adaptörü
- B-11 Görüntü döndürme şalteri
- B-12 DC 8.0V ⊖-⊕ güç besleme fişi
- B-13 AV OUT fişi
- B-14 ◀ BRIGHTNESS ▶ kontrolü
- B-15 Kemer klipsi/desteği
- B-16 SCART/RCA adaptörü
- B-17 Audio/Video kablosu

C. Gereksiniminiz olacak diğer şeyler

- Bebek birimi için 4 x 1,5 V AA pil. Birlikte verilmez.
- Monitör birimi için 5 x 1,2V AA tekrar şarj edilebilen pil. Birlikte verilir.

3 Resimler

196 Fonksiyonların Açıklamaları

- 196 Kamera birimi (bebek birimi)
- 196 Monitör birimi (ebeveyn birimi)
- 196 Gereksiniminiz olan diğer şeyler

197 İçindekiler

198 Hoş Geldiniz

- 198 Emniyet bilgisi

199 Bebek monitörünüzün hazırlanması

- 199 Kamera birimi (bebek birimi)
- 201 Monitör birimi (ebeveyn birimi)
- 202 Kanal seçimi

203 Bebek monitörünüzün kullanılması

- 203 Birimlerin devreye alınması
- 203 Mod seçimi (monitör birimi)
- 204 Görüntünün ayarlanması
- 204 Genel notlar

205 Diğer özellikler

- 205 Televizyonunuza monitörün bağlanması
- 205 Gece ışığının açılması ve kapatılması
- 206 Ekrandaki görüntünün döndürülmesi
- 206 Bebeğinizin sessiz izlenmesi

207 Sorun Giderme

209 Teknik özellikler

210 Önemli bilgi

- 210 Aktarım sınırı
- 211 Ortam bilgisi
- 211 Bakım

211 Garanti ve servis

Philips, gereksinimleri olan rahatlığı ebeveynlere sunmak için bakım ile ilgili güvenilir ürünler üretmeyi hedeflemiştir. Bebek kameranız bir monitör biriminden (ebeveyn birimi) ve bir kamera biriminden (bebek birimi) oluşmaktadır. Bu birimler düzgün şekilde bağlandığında bebek kameranız, bebeğinizi daima görebilmenizi ve net bir şekilde duyabilmenizi sağlayarak devamlı bir destek verecektir. Bebek kameranız normal bir bebek monitörü olarak kullanıldığında, ev içinde herhangi bir yerde bebeğinizi daima duyabilmenizi sağlar.

Philips Bebek Bakımı, birlikte bakım

Emniyet bilgisi

Bebek kameranızı kullanmadan önce bu kullanıcı el kitabını lütfen dikkatlice okuyunuz ve gelecekteki referansınız için muhafaza ediniz. Bu bebek kamerası bir yardımcı olarak tasarlanmıştır. Sorumlu ve uygun bir ebeveyn denetimi yerine geçmez ve bu amaç için kullanılmamalıdır.

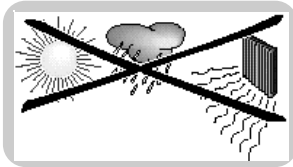

- Ürün ile ilgili ve bu kullanıcı el kitabındaki tüm uyarıları okuyun ve yerine getirin.
- Kamera biriminin ve adaptör kablosunun daima bebeğin ulaşamayacağı yerde olduğuna emin olun (en azından 1 metre/3 ayak uzaklıkta).
- Bebek kamerasını kesinlikle kapatmayın (havlu, battaniye vb şeyler ile).
- Bebek kamerasını nemli yerlerde veya suya yakın olarak kesinlikle kullanmayın.
- Bebek kamerasını harici soğuğa, ısıya veya ışığa (örneğin direkt güneş ışığı) maruz bırakmayın.
- AC güç kaynağını bağlamadan önce adaptörlerin (A-12, B-10) etiketinde belirtilen voltajın yerel güç voltajı ile uyumlu olup olmadığını kontrol edin.
- Elektrik çarpmasını önlemek için, kamera ve monitör biriminin içini açmayın (pil bölümleri hariç)
- Monitör birimindeki anten (B-9) sabittir;uzatmayın veya bükmeyin.
- Kamera birimindeki anten (A-3) sadece aşağıya (ve tekrar yukarı) bükülebilir. Uzatılamaz.
- Bebek kamerası uzun bir süre kullanılmadığında AC adaptörlerin fişini daima çıkartın.
- Adaptörler ve pil bölümündeki kapaklar işletme süresince hafifçe ısınabilir. Bu normaldir.
- AC adaptör fişlerindeki, duvar fişlerindeki kablolar ve kabloların sisteme takıldığı noktaya özellikle dikkat ederek, AC adaptörün kablolarını, üzerinde yürünmeyecek, üzerine veya karşısına yerleştirilen nesnelere sıkıştırılmayacak şekilde konumlandırın.

- Sadece birlikte verilen AC adaptörleri kullanın. Başka adaptörlerin kullanılması sisteme zarar verebilir. AC adaptörlerin fişini sadece evdeki standart şebekeye takın! Kabloların dolaşmasını ve aşırı ısınması önlemek için, uzatma kabloları *kullanmayın*.
- Bebek kamerasını kullanırken havadaki genel yayın dalgalarını kullandığınızı unutmayın. Ses ve görüntü diğer alıcı aygıtlara da yayınlanabilir. Kamera birimine yakın odalardan dahi konuşmalar yayınlanabilir.
- Gizliliğinizi korumak için, kamera birimini kullanmadığınızda daima kapatın.
- Piller doğru olarak yerleştirilmez ise patlama tehlikesi vardır. Sadece aynı veya eşdeğer tipteki piller ile değiştirin.
- Pil tiplerini karıştırmayın (Diğer piller ile birlikte Alkaline).
- Bebek kamerası uzun bir süre kullanılmayacaksa pilleri çıkartın.
- Eski ve yeni pilleri karıştırmayın.
- Tekrar şarj edilemeyen pilleri şarj etmeyin. Bu işlem yangına neden olabilir.
- Şebekeden çalıştırıldığında piller ilgili birimler içinde bırakılmışsa, her altı ayda bir sızıntı kontrolü yapın.



Bebek kameranızın hazırlanması

Kamera birimi (bebek birimi)

Kamera biriminin konumlandırılması için ip uçları

- Kamera birimini bebek yatağının veya oyun kafesinin içine kesinlikle yerleştirmeyin.
- Birimi, bebeğinizden asgari 1 metre (3 ayak) uzağa konumlandırın.
- Birim bir duvara veya bir büfe veya masa üstü gibi dengeli, düz bir yüzey üzerine yerleştirilebilir.

ÖNEMLİ!

Birimin montajı için bir yer seçtiğinizde, birimi duvara monte etmeden önce yayın alımını test edin. Parazit veya başka problemler ortaya çıkarsa, 'Sorun Giderme' bölümüne bakın.

- Kablonun dolaşmasını önlemek için, birimi sadece AC adaptör kablosuna *çocuğın ulaşamayacağı* bir konumda monte edin!
- Kablonun dolaşmasını ve aşırı ısınmasını önlemek için, birimi sadece AC adaptör kablosu standart bir duvar prizine ulaşabilecek şekilde monte edin.
- Birimi, kamera lenslerinin engellenmediği bir konuma monte edin. Kamerası düzgün şekilde hedefe yöneltmek için yatay ve dikey açı ayar seçeneklerini kullanın.



Bebek kameranızın hazırlanması

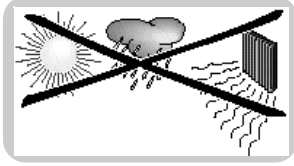

- Duvara monte ederken birimin uygun şekilde havalandırılmasını sağlayın. Isı deliklerinin, diğer ısı üreten kaynakların direkt olarak yukarısına veya direkt güneş ışığına karşı monte *etmeyin*.

Kamera biriminin monte edilmesi

Monte etmeden önce, ilk olarak birim için muhtemel en iyi konumu seçin. 'Kamera biriminin konumlandırılması için ip uçları' bölümüne bakın.

Eğer pil gücüyle birimi çalıştırmak istiyorsanız, ilk önce pilleri birim içine takın. 'Pil ile kullanım için ayarlama' bölümüne bakın.

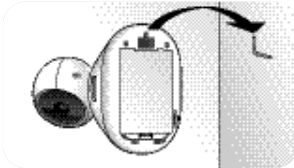

Bir duvara monte edilmesi

- Birimin duvar montaj deliğini (A-6) bir vidaya veya çengele takın.

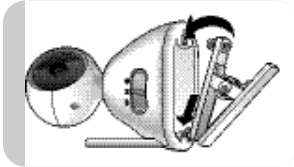

Montaj klipsinin kullanılması

- Montaj klips ayağını birimin altındaki boşluğa sokun. İki ön ayağı pozisyonlarına yerleşinceye kadar ileriye yavaşça itin. Sonra arka ayağı yerine oturuncaya kadar yavaşça aşağıya itin.

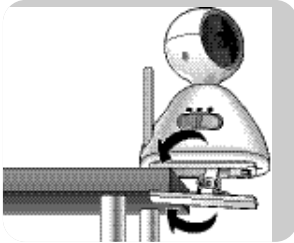

- Montaj klipsini (A-13) bir masanın veya dolabın köşesine klipsleyin.

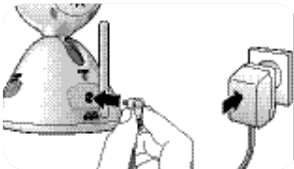

Şebekeden işletme için ayarlama

1 Güç adaptörü kablosunu birimin güç besleme fişine bağlayın (DC 7.5V - ⊖ ⊕ - A-11).

2 AC güç adaptörünü (A-12) bir duvar prizine bağlayın. AC adaptör kablosunu paketinden çıkarın ve tamamen uzatın.

< Kamera birimi şimdi şebekeden çalışma için hazırdır.

Pille işletme için ayarlama

Piller takılı iken, şebeke kesintisi olması durumunda otomatik bir yedeğe sahip olursunuz.

1 Pil bölümünün kapağını çıkartın (A-5).

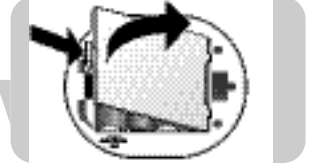

2 Pil bölümünün içindeki + ve – düzenine dikkat ederek dört adet 1,5V AA pil takın. Piller birlikte verilmez, Philips Alkaline pillerine önermekteyiz.



3 Pil bölümünün kapağını kapatın (A-5).

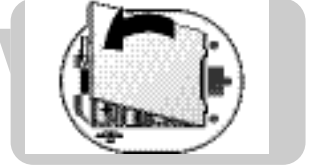

< **Kamera birimi şimdi pille çalışma için hazırdır.**

Monitör birimi (ebeveyn birimi)

Monitör birimi şebekeden veya pille çalıştırılabilir.

Piller takılı iken, şebeke kesintisi olması durumunda otomatik bir yedeğe sahip olursunuz.

Şebekeden işletme için ayarlama

1 Güç adaptörü kablosunu birimin güç besleme fişine bağlayın (DC 8.0V - ⊖ ⊕ ⊖ ⊕- B-12).

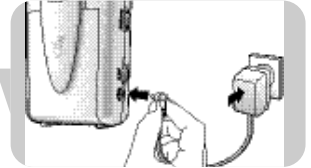

2 AC güç adaptörünü (B-10) bir duvar prizine bağlayın. AC adaptör kablosunu paketinden çıkarın ve tamamen uzatın.

< **Kamera birimi şimdi şebekeden çalışma için hazırdır.**

Pille işletme için ayarlama

1 Kemer klipsini/desteğini (B-15) aşağıya kaydırın ve yukarı kaldırın.

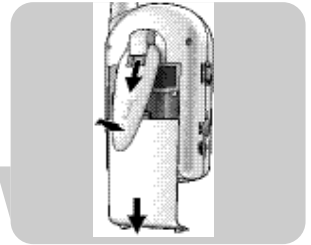

2 Pil bölümünün kapağını (B-7) aşağıya kaydırarak çıkartın.

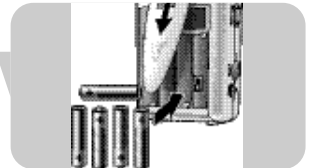

3 Pil bölümünün içindeki + ve – düzenine dikkat ederek birlikte verilen beş adet 1,2V AA tekrar şarj edilebilen pil takın.

Bebek kameranızın hazırlanması

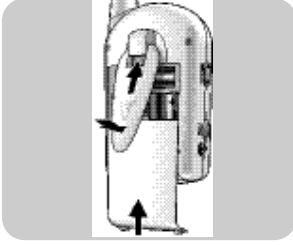

4 Pil bölümünün kapağını (B-7) geriye kaydırın. Pozisyonuna yerleşinceye kadar yavaşça itin.

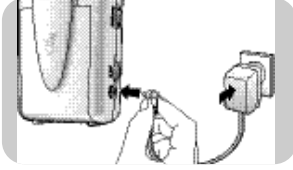

5 Kemer klipsini/desteğini (B-15) aşağıya çekin yerine oturuncaya kadar yukarı kaydırın.

6 Güç adaptörü kablosunu birimin güç besleme fişine bağlayın (DC 8.0V - ⊖ ⊕ - B-12).

7 AC güç adaptörünü (B-10) bir duvar prizine bağlayın. AC adaptör kablosunu paketinden çıkarın ve tamamen uzatın.

8 Piller tamamen şarj oluncaya kadar monitör birimini şebeke beslemesine bağlı olarak bırakın (en azından 10 saat).

> Tekrar şarj süresince POWER ışığı (B-1) kırmızı olarak yanıp söner.

> Piller tamamen şarj olduğunda POWER ışığı (B-1) sürekli yeşil yanar. Monitör birimi şimdi aşgari 3.5 saat kullanılabilir.

< **Monitör birimi şimdi pille çalıştırma için hazırdır.**



Monitör biriminin konumlandırılması.

- Birim, bir masa üstü gibi dengeli, düz bir yüzey üzerine yerleştirilebilir.
- Birimi eğik pozisyonda desteklemek için kemer klipsi kullanılabilir. Bunun için, kemer klipsini (B-15) aşağıya kaydırın ve yukarı kaldırın.

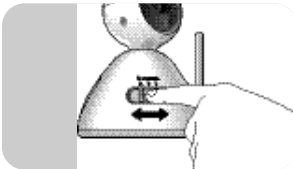

Kanal seçimi

1 İstenen kanalı seçmek için (1, 2 veya 3) kamera birimi üzerindeki CHANNEL seçim şalterini (A-7) kullanın.

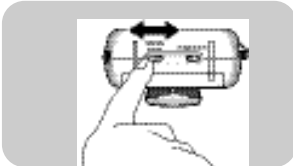

2 Monitör birimi üzerindeki CHANNEL seçim şalterini (B-5) ilgili kanala ayarlayın.

- **Her iki birimin daima aynı kanala ayarlandığına emin olun.**

Birimlerin devreye alınması

1 Kamera birimi OFF/ON/☀️ şalterini (A-4) ON konumuna ayarlayın.
> POWER ışığı (A-10) yeşil yanar.
> IR LED'leri (A-1) otomatik olarak etkinleştirilir böylece kamera ışık şiddeti düşük olduğunda da kullanılabilir. Daha sonra görüntüler siyah ve beyaz olarak ekranda gösterilir.

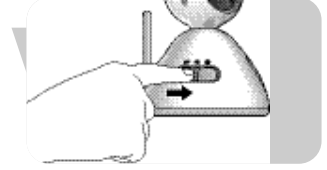

2 Monitör birimi OFF/ON şalterini (B-8) ON konumuna ayarlayın.
> POWER ışığı (B-1) yeşil yanar.
> Şimdi hoparlörden (B-4) ses duyacaksınız ve ekranda (B-2) görüntüyü göreceksiniz.
> Ses, kamera birimi tarafından alındığında ses seviyesi ışıkları (B-3) yanar. Ne kadar fazla ses alırsa, o kadar fazla ışık yanar.

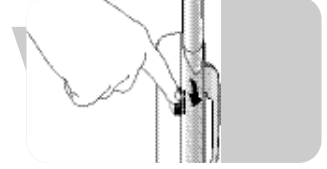

- VOLUME kontrol ile (B-8) ses seviyesini ayarlayın.
 - Parazit varsa veya ses alımı kötü ise, birimleri (ilk önce kamera birimi) tekrar konumlandırmayı deneyin veya her iki birimi başka bir kanala ayarlayın. 'Kanal seçimi' bölümüne bakın.
- Her iki birimin daima aynı kanala ayarlandığına emin olun.**

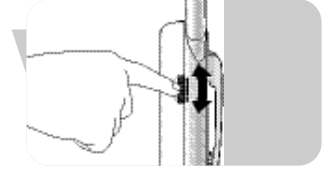

Mod seçimi (Monitör birimi)

Monitör biriminin altındaki Mod seçim şalteri (B-6) ile farklı modlar seçilebilir.

AV (Audio Video) modu

Ses ve görüntü devamlı birlikte aktarılır.

Audio modu

Sadece ses aktarılır. Ekranda hiçbir resim gösterilmez (B-2). Bebek kameranız şimdi normal bir bebek monitörü olarak kullanılır. Bu özellik pil gücünden tasarruf sağlar.

Auto modu

Sadece kamera birimi tarafından ses algılandığında, ses ve görüntü birlikte aktarılır ve görüntü ekranda gösterilir (B-2). Hiçbir ses algılanmadığında, hiçbir görüntü gösterilmez. Bu özellik pil gücünden tasarruf sağlar.

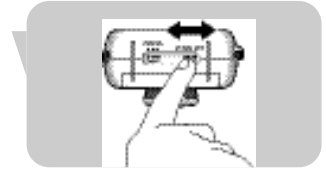

Görüntünün ayarlanması

Görüntü odaklamasının ayarlanması (kamera birimi)

- Görüntü odaklamasını ayarlamak için odaklama halkasını (A-2) kullanın.



Görüntünün yatay ve dikey açısının ayarlanması (kamera birimi)

- Görüntünün yatay açısını ayarlamak için kamera başlık kısmını sola veya sağa döndürün.

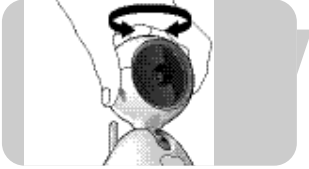

- Görüntünün dikey açısını ayarlamak için kamera başlık kısmını yuvanın yukarısına veya aşağısına kaydırın.



Ekran parlaklığının ayarlanması (monitör birimi)

- Ekran parlaklığını ayarlamak için (B-2) ◀ BRIGHTNESS ▶ kontrolünü (B-14) kullanın.

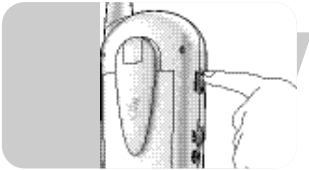

Genel notlar

Düşük güç göstergesi

- Kamera birimi POWER ışığı (A-10) söndüğünde, pil gücü zayıftır. Şebeke gücüne geçiş yapın veya pilleri değiştirin.
- Monitör birimi POWER ışığı (B-1) yeşil olarak yanıp sönmeye başladığında (kullanırken) veya kırmızı yanarsa (devreye alındıktan sonra), pil gücü zayıftır. Şebeke gücüne geçiş yapın veya pilleri tekrar şarj edin. Piller 10 saat süreyle şarj edilmeli. Birim kullanıldığında, tekrar şarj süresi artacaktır. Tekrar şarj süresince POWER ışığı (B-1) kırmızı yanıp söner. Piller tamamen şarj olduğunda POWER ışığı (B-1) sürekli yeşil yanar. Piller tam olarak tekrar şarj olmuyorsa veya hiç şarj olmuyorsa, pil ömrü bitmiştir. Pilleri değiştirin.

Kapsam dışı uyarısı

Birimler arasında hiçbir bağlantı yoksa (örneğin birimlerden biri kapalı, birimler farklı kanallara ayarlı veya piller zayıf), kapsam dışı uyarısı etkinleştirilir ve bip sesi duyulur.

Kızılötesi LED'ler

Kamera birimi devreye alındığında, Kızılötesi LED'ler (A-1) otomatik olarak etkinleştirilir böylece kamera, ışık şiddeti düşük olduğunda da kullanılabilir. Görüntüler siyah ve beyaz olarak ekranda gösterilir.

Diğer özellikler

Televizyonunuza monitörün bağlanması

SCART bağlantısı

1 Birlikte verilen Audio/Video bağlantı kablosu fişini (B-17), monitör biriminin ve birlikte verilen SCART/RCA adaptörünün AV OUT fişine (B-13) takın.

2 Adaptörü, TV'nin SCART soketine bağlayın.

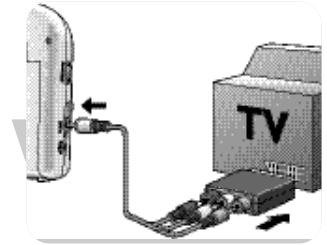

RCA bağlantısı

1 Birlikte verilen Audio/Video RCA bağlantı kablosunun tekli ucunu (B-17) monitörün AV OUT fişine (B-13) bağlayın.

2 Kablonun diğer ucundaki audio/video fişlerini TV cihazınızın üzerindeki uygun audio/video girişlerine bağlayın. Sarı fişin Video girişine, beyaz ve kırmızı audio fişlerin L(sol) ve R(sağ) Audio girişlerine takıldığına emin olun.

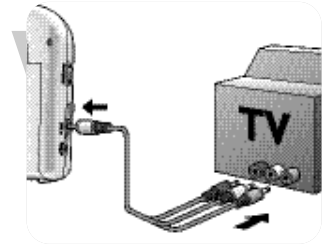

Not: TV'niz PIP (Görüntü İçinde Görüntü) veya Tam Çift Ekran özelliğine sahipse, Televizyon seyredirken aynı anda bebeğinizi izleyebilirsiniz.

Gece ışığının açılması ve kapatılması

- Gece ışığını açmak için kamera birimi OFF/ON/☼ şalterini (A-4) ☼ konumuna ayarlayın.
- Gece ışığını kapatmak için kamera birimi OFF/ON/☼ şalterini (A-4) OFF veya ON konumuna ayarlayın.

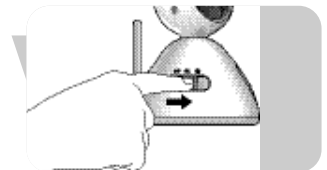

Ekrandaki görüntünün döndürülmesi

Görüntü döndürme özelliği, kamerayı farklı pozisyonlarda kullanmak için görüntüyü 180° döndürmenizi sağlar. Örneğin bir masanın veya dolabın köşesi kesildiğinde.

Görüntü döndürme şalteri monitör birimi pil bölümünün içine yerleştirilmiştir.

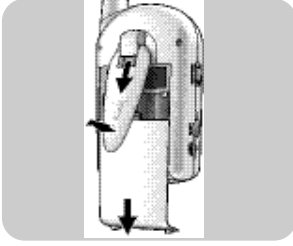

1 Kemer klipsini/desteğini (B-15) aşağıya kaydırın ve yukarı kaldırın.

2 Pil bölümünün kapağını (B-7) aşağıya kaydırarak çıkartın.

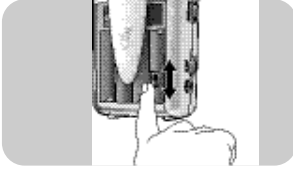

3 Görüntü döndürme şalterini (B-11) ON konumuna ayarlayın.
> Görüntü şimdi ekranda dikey olarak döndürülür (180°).

• Görüntüyü tekrar orijinal ayarına geri döndürmek için Görüntü döndürme şalterini (B-11) geri ayarlayın.

Not: Kamera birimi Televizyona bağlı iken, resmin döndürülmesi mümkün değildir.

Bebeğinizin sessiz izlenmesi

• Sesi en düşük seviyeye ayarlamak için monitör birimindeki ON/OFF şalteri/VOLUME kontrolünü (B-8) kullanın.

Monitör birimini tamamen kapatmayın!

> Monitör birimindeki ses seviye ışıkları (B-3), bebeğinizin sesleri için sizi görsel olarak uyarır. Bebeğiniz ne kadar fazla ses çıkarırsa, o kadar fazla ışık göreceksiniz.

> Hiçbir ses algılanmadığında tüm ses seviye ışıkları (B-3) kapalı olacaktır.

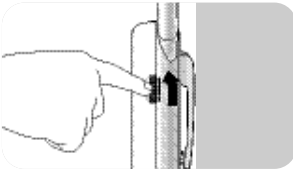

Problem	Muhtemel neden	Çözüm
Kamera biriminin POWER ışığı yanmıyor.	Birim devreye girmiyor.	OFF/ON/☀ şalterini (A-4) ON (gündüz) veya ☀ (gece) konumuna ayarlayın.
	Piller boştur.	Pilleri değiştirin.
	AC güç adaptörü (A-12) fişi takılı değil.	AC güç adaptörünü (A-12) kamera birimine bağlayın. AC güç adaptörünü (A-12) duvar prizine bağlayın.
Monitör biriminin POWER ışığı yanmıyor.	Birim devreye girmiyor.	ON/OFF şalterini (B-8) ON konumuna ayarlayın.
	Piller zayıf.	Pilleri tekrar şarj edin.
	Pil ömrü bitmiştir.	Pilleri değiştirin.
	AC güç adaptörü (B-10) fişi takılı değil.	Güç adaptörünü (B-10) monitör birimine bağlayın. Güç adaptörünü (B-10) duvar prizine bağlayın.
Monitör biriminin ekranı yanmıyor.	Birim devreye girmiyor.	ON/OFF şalterini (B-8) ON konumuna ayarlayın.
	AUDIO modu seçilmiştir.	AV veya AUTO modunu (B-6) seçin.
Hiçbir ses/görüntü yok.	Birimleri farklı kanallara ayarlayın.	Her iki birimi aynı kanala (A-7, B-5) ayarlayın.
	Kamera birimi devreye girmiyor.	OFF/ON/☀ şalterini (A-4) ON (gündüz) veya ☀ (gece) konumuna ayarlayın.
	Parazit örneğin ev aletlerinden, kablosuz veya mobil telefonlardan.	Her iki birimi başka bir (aynı) kanala (A-7, B-5) ayarlayın.
Geceleyin karanlık görüntü.	Piller zayıf.	Pilleri değiştirin/tekrar şarj edin.
	Parlaklık ayarı çok düşük.	Parlaklık seviyesini ayarlayın (B-14).

Problem	Muhtemel neden	Çözüm
Ses var fakat görüntü yok.	Bir veya her iki birim metal nesnelere yakın.	Birim(ler)i farklı konum(lar)a hareket ettirin.
	Parlaklık ayarı çok düşük.	Parlaklık seviyesini ayarlayın (B-14).
	Birimler farklı kanallara ayarlanmış.	Her iki birimi aynı kanala (A-7, B-5) ayarlayın.
	Parazit örneğin ev aletlerinden, kablosuz veya mobil telefonlardan.	Her iki birimi başka bir (aynı) kanala (A-7, B-5) ayarlayın.
Görüntü var fakat ses yok. Ses seviyesi çok düşük ayarlanmış. Ses seviyesini arttırın (B-8).		
Görüntü titreşiyor.	Nesne kamera birimine çok yakın.	Nesneyi kamera biriminden çıkarın veya kamera birimini tekrar yerleştirin.
	Bir veya her iki birim metal nesnelere yakın.	Birim(ler)i farklı konum(lar)a hareket ettirin.
	Parazit örneğin ev aletlerinden, kablosuz veya mobil telefonlardan.	Her iki birimi başka bir (aynı) kanala (A-7, B-5) ayarlayın.
Audio geri bildirim (cızırtılı ses).	Birimler birbirine çok yakın.	Birimler arasındaki mesafeyi arttırın.
	Ses seviyesi çok yüksek ayarlanmış.	Ses seviyesini azaltın (B-8).
Resim, Televizyon ekranında ters görüntülenir ve döndürülemez.	Kamera birimi Televizyona bağlı iken, resmin döndürülmesi mümkün değildir.	Kamera birimini dik olarak yerleştirin veya monitör birimini Televizyondan ayırın.

Monitör Birimi

Hand held işletme voltajı:DC8V 700mA veya 1,2V AA tekrar şarj edilebilir pil (5x)

Düşük voltaj göstergesi:5,6 V

Sıcaklık Sınırı:0°C ~ 50°C

Güç tüketimi:5,0 W

İşletme Frekansı:2,4GHz ~ 2,465 GHz

Maks Sınır

(net görüş hattı):açık havada 100 metreye kadar/kapalı alanlarda 30 metreye kadar

Video Sistemi:PAL

Çözünürlük:490 x 240 Piksel

Ekran:1,5" Renkli LCD

Kamera Birimi

İşletme voltajı:DC 7,5V 300mA veya 1,5 V AA Alkaline pil (4x)

Çıkış Gücü:≤ 10 dBm

Sıcaklık Sınırı:0 °C ~ 50 °C

Güç tüketimi:2,2W

İşletme Frekansı:2,4GHz ~ 2,465 GHz

Alt-taşıyıcı Frekansı:6,5 MHz

Mikrofon Hassasiyeti:1 ile 2 metre arası

Önemli bilgi

- Görüntü ve ses kalitesi mikrodalga fırınların kullanımından etkilenir. Diğer kablosuz sistemler de (Bluetooth, kablosuz LAN'lar, vb) görüntü ve ses kalitesini zıt şekilde etkileyebilir.
- Bebek kamerası Radyo Frekansı (RF) ile çalışan bir üründür. Örneğin Mobil Telefonlar, taşınabilir radyolar ve Radyo Frekansı ile çalışan diğer ürünler gibi benzer parazit çeşitleri cihazın performansını etkileyebilir.
- Bebek kamerası sadece tek bir oda ile sınırlı değildir. Ev içinde herhangi bir yerde kullanabilirsiniz. Bu nedenle, evinizin yakınında (maksimum işletme sınırına kadar) aynı kanala ayarlanmış bir bebek kamerasına sahip herhangi bir kişi bebeğinizi izleyebilir ve sesini duyabilir.
- Radyo dalga güvenliği: bebek kamerası devrede iken radyo dalgalarını aktarır ve alır. Bebek kamerası, kendisi için tanımlanan standartlar ile uyumludur.
- Bebek kamerası hemen hemen açık havada 100 metreye kadar bir işletme sınırına sahiptir. Yapımında kullanılan malzemeye bağlı olarak duvarlar, tavanlar ve diğer büyük nesnelere, kullanılabilir işletme sınırını ev içinde yaklaşık 30 metreye kadar sınırlayabilir.

Aktarım sınırı

Ortam ile bağlantılı olarak bir bebek monitörünün aktarım sınırı nedir?

Belirli bir monitörün açık alan sınırı bellidir.

Çevredeki nesnelere ve diğer bozucu faktörlere bağlı olarak bu sınır azalabilmektedir.

Kuru malzemeler	Malzeme kalınlığı	Geçirgenlik
Tahta, sıva, sıva karton, cam (metal veya kablolar olmadan, hiçbir bağlantı teli yok)	< 30 cm	90 - 100%
Tuğla, kontrplak	< 30 cm	65 - 95%
Betonarme	< 30 cm	5 - 40%
Metal kafesler, çubuklar	< 1 cm	0 - 10%
Metal, Alüminyum tabakalar	< 1 cm	0%

Islak ve nemli malzemelerin azaltma etkisi %100'e kadar olabilir.

Ortam bilgisi

Eskiyen ürününüzün atılması

Ürününüz geriye dönüştürülebilir ve tekrar kullanılabilir yüksek kaliteli malzemelerden ve bileşenlerden tasarlanmış ve üretilmiştir.

Bir ürüne çarpı işareti çizilmiş tekerlekli çöp kutusu sembolü takıldığında ürünün Avrupa Yönetmeliği 2002/96/EC kapsamı içinde olduğu anlamına gelmektedir.

Elektrikli ve elektronik ürünler için lütfen yerel özel biriktirme sistemi hakkında bilgi edininiz.

Lütfen yerel yönetmeliklere göre hareket ediniz ve eskiyen ürünlerinizi normal ev atıkları ile birlikte atmayınız. Eskiyen ürününüzün doğru şekilde atılması çevre ve insan sağlığı için potansiyel negatif sonuçların önlenmesinde yardımcı olacaktır.

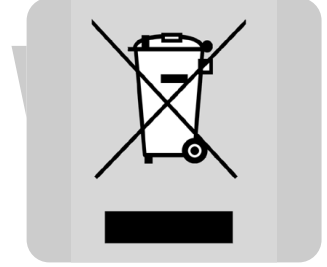

Bakım

- Bebek kamerasını nemli bir bez ile temizleyin.
- Kullanılmış pilleri çevre ile uyumlu bir şekilde atın.

Garanti & Servis

Eğer bir probleminiz olursa, servise veya bilgiye ihtiyacınız olursa Philips internet sayfasına www.philips.com.tr veya ülkenizde bulunan Philips Tüketici Danışma Merkezini arayabilirsiniz. Telefon numarasını garanti belgeleri içerisinden bulabilirsiniz. 0800 261 33 02.

Specifications are subject to change without notice.
Trademarks are the property of Koninklijke Philips Electronics N.V. or their respective owners.
2005 © Koninklijke Philips Electronics N.V. All rights reserved.

www.philips.com

www.philips.com

This document is printed on chlorine-free paper
Data subject to change without notice

CE 0682 

