

MF-JET 485

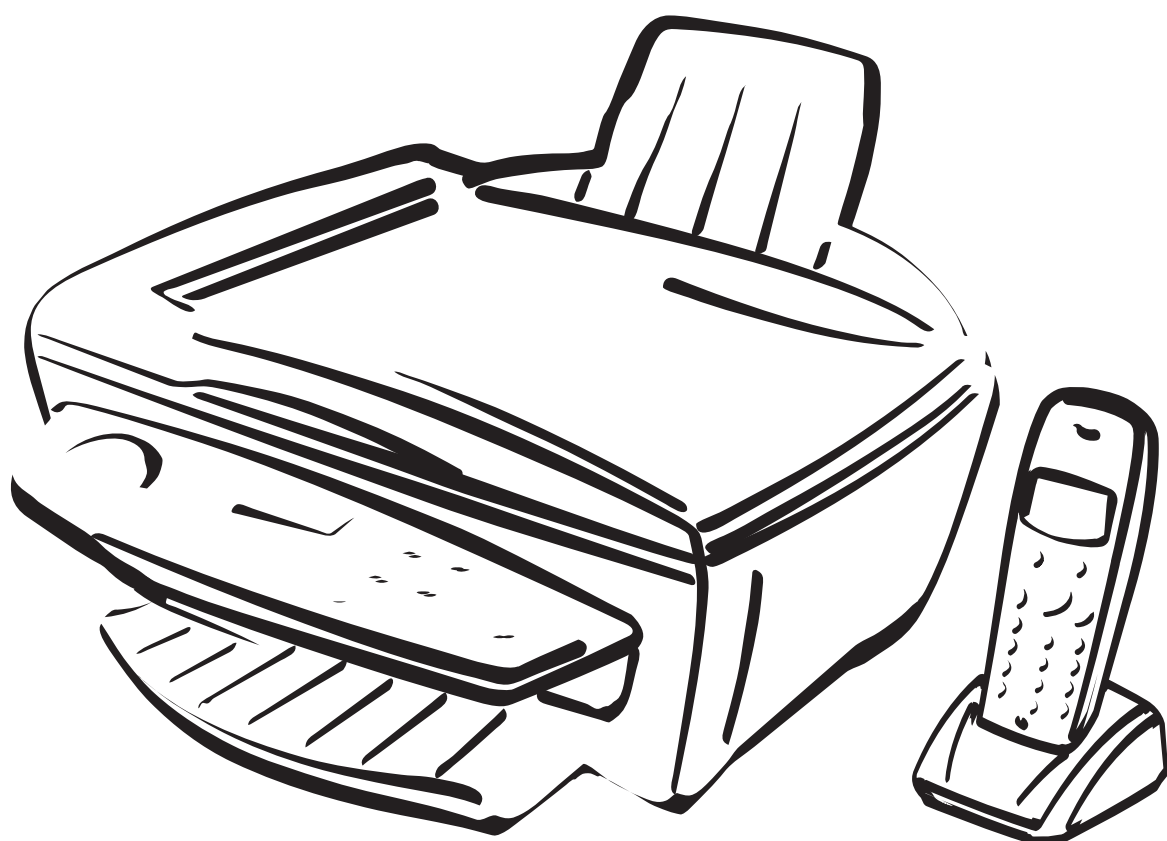

PHILIPS

Présentation de la machine

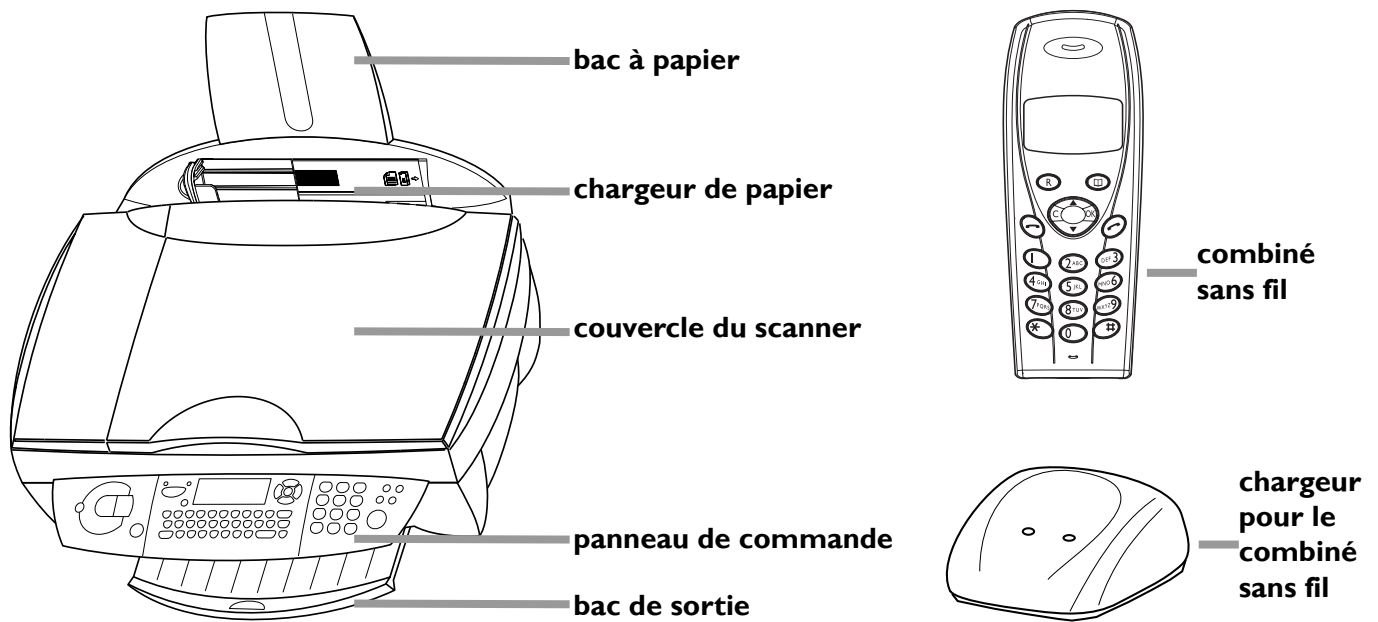

Symboles sur l'afficheur du télécopieur

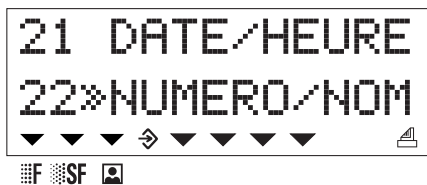

Les options sélectionnées sont signalées par une flèche (▼).

Résolution:

- F** texte et graphiques
- SF** petite police et graphiques
- photo** photo.

↔ transmission de fax ou de SMS; communication téléphonique en course.

- fax** activé : les fax sont reçus automatiquement
- fax** clignotant : les fax sont conservés en mémoire
- fax** désactivé : la mémoire est pleine ou vous avez arrêté la réception automatique des télécopies.

Les quatre flèches (▼) au milieu de l'afficheur indiquent l'espace occupé en mémoire.

Symboles sur l'afficheur du combiné sans fil

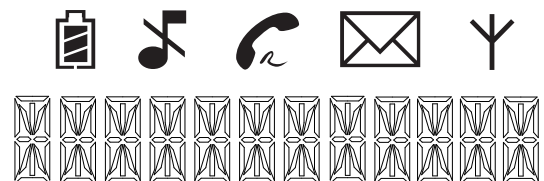



Battery icon lorsque ce symbole apparaît, cela signifie que les batteries sont chargées; lorsque c'est le symbole  qui apparaît, cela signifie que les batteries sont presque entièrement déchargées.

Music note icon les appels sont réceptionnés silencieusement.

Phone handset icon le symbole  s'allume pour signaler le passage d'appel et clignote pour signaler la réception d'un appel.

Envelope icon signale l'arrivée d'un SMS qui peut être consulté sur le télécopieur.

Y icon ce symbole s'allume lorsque le combiné sans fil est jumelé avec la base de votre télécopieur et se trouve dans son rayon d'action. Le symbole  clignote pour indiquer que le combiné sans fil n'est pas reconnu par la base (aucun appairage). Le symbole  n'apparaît pas lorsque le combiné sans fil est hors de portée de la base ou si celle-ci n'est pas raccordée à l'alimentation électrique.

Présentation des significations des touches sur le télécopieur

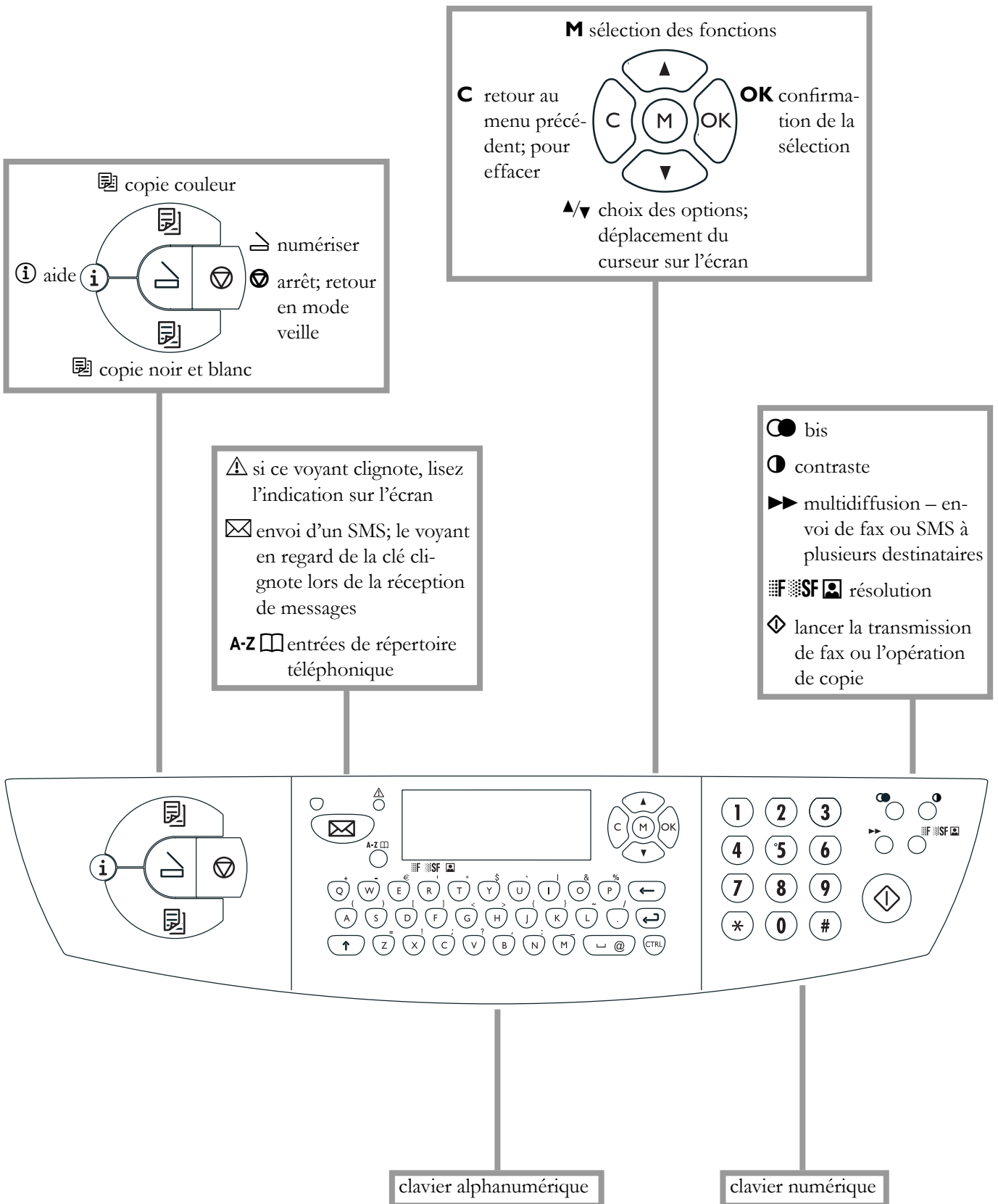

Présentation des significations des touches sur le combiné sans fil

R appuyer brièvement sur cette touche pour appeler les derniers numéros composés; appuyer plus longuement pour appeler les numéros des derniers appels reçus, avec présentation du numéro d'appel

C quitter une fonction, pour effacer

 pour terminer une communication téléphonique

▲/▼ sélectionner une fonction ou faire une recherche dans la liste de recomposition

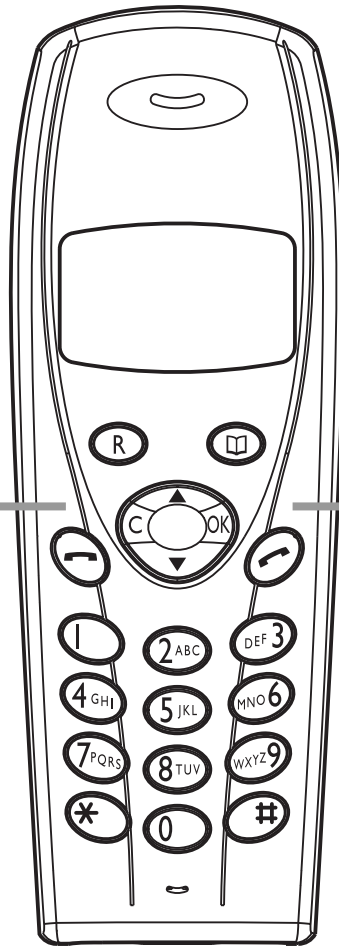

 pour appeler une entrée du répertoire téléphonique; pour lancer la transmission d'une télécopie après avoir décroché le combiné sans fil

OK confirmer une saisie

 touche du téléphone : appuyer brièvement sur cette touche pour prendre un appel et établir la communication; appuyer plus longuement (deux secondes) pour appeler les derniers numéros composés

Présentation des fonctions sur le combiné sans fil

Votre combiné sans fil est pourvu d'un menu avec les fonctions suivantes, que vous pouvez faire défiler avec la touche **▲/▼**.

1 Répertoire

Vous pouvez mémoriser de nouveaux numéros dans le répertoire du combiné sans fil et les modifier. Vous pouvez même accéder au répertoire du fax depuis votre combiné sans fil (voir **Combiné sans fil / Répertoire**).

2 Journal

Le journal est une liste des 30 dernières émissions de fax ou des 30 derniers appels téléphoniques. Depuis votre combiné sans fil vous pouvez effacer la liste des derniers numéros composés ou bien consulter la durée de la dernière émission de fax ou du dernier appel téléphonique (voir **Trucs et astuces / Journal**).

3 Sonneries

Vous pouvez régler le type et le volume des sonneries du combiné sans fil (voir **Combiné sans fil / Réglage du volume de l'écouteur**). Vous pouvez activer le mode silence à l'aide de la fonction 33 (voir **Combiné sans fil / Réception silencieuse des appels**). Vous pouvez activer ou désactiver la tonalité des touches de votre combiné sans fil à l'aide de la fonction 34 (voir **Combiné sans fil / Signaux sonores**).

4 Réglages

Lorsque la fonction 41 est activée, vous pouvez terminer une conversation téléphonique en posant le combiné sans fil dans le chargeur. Lorsque la fonction 41 est désactivée, vous devez appuyer sur la touche  après chaque conversation téléphonique.

5 Base

A l'aide de la fonction 51 vous pouvez enregistrer un combiné sans fil supplémentaire au fax (voir **Trucs et astuces / Appairage et suppression d'appairage de téléphones sans fil supplémentaires originaux**). Si vous utilisez un combiné sans fil pour plusieurs fax, vous pouvez sélectionner à l'aide de la fonction 52 le fax qui a la priorité.

Table des matières

Mesures de sécurité6

Installation7

Déballage.....	7
Mise en service du télécopieur.....	7
Chargement du papier.....	7
Mise en service du combiné sans fil.....	8
Ligne téléphonique.....	9
Autres appareils.....	9
Secteur.....	11
Choix du pays.....	11
Installation des cartouches.....	11
Alignement des cartouches.....	12
Vos nom et numéro.....	12
Date et heure.....	12
Connexion au PC.....	12
Installation du logiciel.....	12

Paramètres 16

Date et heure.....	16
Vos numéro et nom.....	16
Fonction AIDE ⓘ.....	16
Type de réseau.....	16
Pays et langue.....	16
Régler réception fax.....	17
Réglages spéciaux.....	17
Répondeur externe.....	17

Combiné sans fil 18

Téléphoner.....	18
Rappeler.....	18
Répertoire ☞.....	18
Identification de l'appelant.....	18
Type de sonnerie.....	19
Volume de la sonnerie.....	19
Réglage du volume de l'écouteur.....	19
Réception silencieuse des appels 📞.....	19
Signaux sonores.....	19
Téléphone auxiliaire.....	19
Rechercher combiné sans fil.....	20

Fax21

Envoi d'un fax ⬠.....	21
Répertoire A-Z ☞.....	21
Bis ●.....	22
Multidiffusion ▶▶.....	23
Résolution 📄SF 📄.....	23
Contraste ●.....	23
Réception de fax.....	23
Répondeur pour fax.....	23

Rapport d'émissions.....	23
Transmission différée.....	24
Relève et dépôt.....	24

Copie25

Insertion d'un document.....	25
Copie standard 📄.....	25
Copie modulable 📄.....	25

Numérisation vers le PC ➤ ..27

Insertion d'un document.....	27
Numérisation d'un document.....	27

Impression29

SMS.....31

Envoi d'un SMS.....	31
Réception d'un SMS.....	31

Paramètres avancés33

Liste des paramètres.....	33
Paramètres de télécopie.....	33
Paramètres SMS.....	33
Paramètres de numérisation.....	33
Paramètres de l'imprimante.....	34

Trucs et astuces35

Pour passer commande.....	35
Changement des cartouches.....	35
Capacité des cartouches.....	37
Journal.....	37
Commandes.....	37
Verrouillage.....	37
Appairage et suppression d'appairage de téléphones sans fil supplémentaires originaux.....	38
Entretien et maintenance.....	38

Annexes.....40

Liste des fonctions.....	40
Paramètres techniques.....	41
Caractéristiques techniques.....	41
Garantie.....	43
Index.....	46

Mesures de sécurité

Veuillez lire et respecter tous les avertissements et instructions.

Il est recommandé d'installer le MF-JET 485 sur une surface plane et stable. La surface doit être lisse et horizontale. Une chute du télécopieur peut provoquer des dommages à l'appareil ou causer des blessures graves, plus spécialement chez des enfants en bas âge. Placez le MF-JET 485 à une distance d'au moins 10 cm des appareils et objets électriques.

N'exposez pas le télécopieur à la lumière directe des rayons du soleil. Ne le placez pas près d'un radiateur, d'un chauffage, d'une radio, d'un téléviseur ou d'un système de climatisation. Évitez tout contact avec la poussière, l'eau ou des produits chimiques.

Assurez-vous que l'espace est bien ventilé tout autour du MF-jet 485. Ne rangez pas l'appareil dans un endroit clos tel qu'une boîte, une étagère ou un placard. Ne couvrez pas le MF-JET 485. Ne le posez pas sur des surfaces instables comme les lits, duvets, coussins, canapés ou tapis, car cela peut entraîner un risque de surchauffe et d'incendie.

Utilisez uniquement l'alimentation électrique fournie avec le produit. L'utilisation d'une alimentation non agréée peut endommager le MF-JET 485.

Ne touchez pas les fils du téléphone ni les câbles d'alimentation s'ils sont mal isolés ou endommagés, à moins qu'ils ne soient débranchés.

Si le boîtier ou l'alimentation (notamment les câbles d'alimentation ou du téléphone) de votre MF-JET 485 sont endommagés, débranchez votre télécopieur. Le MF-JET 485 ne peut être démonté que par une personne dûment autorisée à effectuer la maintenance.

Débranchez le MF-JET 485 du secteur et de la ligne téléphonique avant de procéder à son nettoyage. N'utilisez pas de nettoyants liquides ou en aérosol tels que les pulvérisateurs ou détergents.

N'exposez pas le MF-JET 485 à la pluie ou à toute autre source d'humidité. Cela pourrait entraîner un risque de choc électrique ou de feu. Si un liquide est accidentellement introduit dans le MF-JET 485, débranchez immédiatement la prise électrique et faites inspecter l'appareil.

Si vous souhaitez utiliser un combiné sans fil supplémentaire, laissez une distance d'au moins 15 cm entre le télécopieur et la base du combiné sans fil pour éviter des interférences acoustiques.

La conformité aux normes en vigueur a été testée EN 60950 ou IEC 60950. Il ne peut-être utilisé qu'avec des systèmes téléphoniques et une installation électrique conformes à ces normes.

Par temps d'orage, débranchez le MF-JET 485 du secteur et de la ligne téléphonique. Si vous ne pouvez pas débrancher le MF-JET 485, évitez d'utiliser le télécopieur ou le téléphone pendant un orage. Cela pourrait entraîner un risque de choc électrique à cause des éclairs et endommager l'appareil.

Le MF-JET 485 est destiné à être utilisé uniquement dans le pays où vous l'avez acheté. Il est conforme aux prescriptions des services de télécommunications.

Pour des raisons de sécurité, ne jamais insérer le combiné sans fil dans le chargeur sans ses batteries ou sans le couvercle de leur compartiment.

Explication des consignes de sécurité figurant sur le combiné sans fil:

 Consignes de sécurité générale

 Informations supplémentaires dans le manuel d'utilisation

 Ne pas toucher aux contacts

Installation

Déballage

Déballer la boîte et vérifier que vous disposez bien des éléments suivants:



câble téléphonique



câble d'alimentation avec fiche

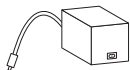

alimentation



cartouches d'encre et carte de démarrage «Plug'n'Print»

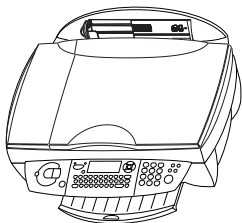

appareil



bac à papier



combiné sans fil



chargeur pour le combiné sans fil



trois batteries AAA/NiMH

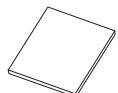

CD-ROM

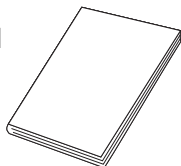

guide d'utilisation

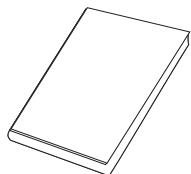

guide d'installation

Mise en service du télécopieur

Veillez lire tous les avertissements et instructions et vous y conformer.

- 1 Insérez le bac à papier dans la fente située derrière le mécanisme de chargement du papier.

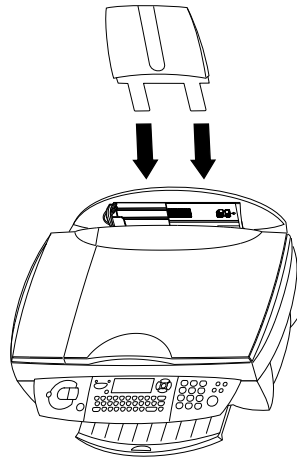

- 2 Tirez sur le plateau de sortie.

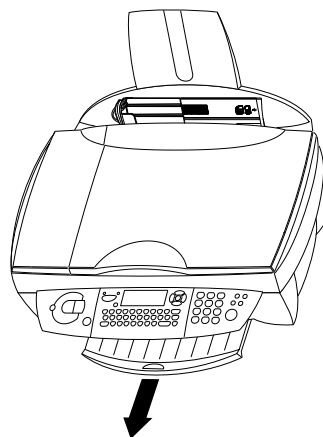

Chargement du papier

N'utilisez que du papier spécialement destiné à une impression par jet d'encre (format de papier est **A4** 210×297 mm, 80 g/m²). Veillez respecter les instructions du fabricant.

⚠ Ne pas charger de papier pendant que le MF-JET 485 imprime!

Installation

- 1 Pour éviter que plusieurs feuilles ne s'introduisent en même temps dans l'appareil, commencez par ventiler la rame de papier pour séparer les feuilles, puis redressez le paquet sur une surface plate avant de le replacer dans le chargeur de papier.

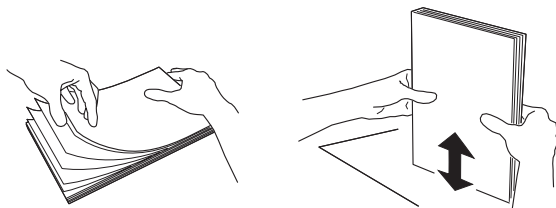

- 2 Vous pouvez insérer un **maximum de 100 feuilles** de papier, jusqu'à la butée, dans le mécanisme de chargement du papier.

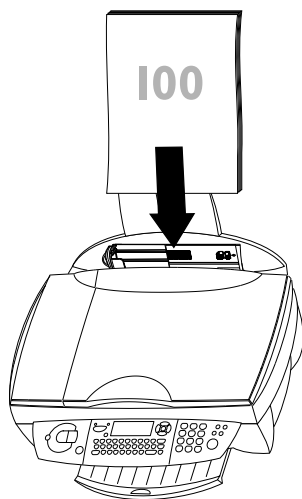

Mise en service du combiné sans fil

Votre combiné sans fil est fourni avec trois batteries AAA/NiMH. Si vous devez remplacer les batteries, veuillez utiliser exclusivement des batteries d'origine du type AAA/NiMH.

- 1 Retirez le couvercle du compartiment des batteries situé à l'arrière du combiné sans fil. Pour ce faire, aidez-vous d'un accessoire adéquat pour appuyer dans la petite ouverture ronde. Repoussez le couvercle. Insérez ensuite les trois batteries rechargeables dans le compartiment comme indiqué.

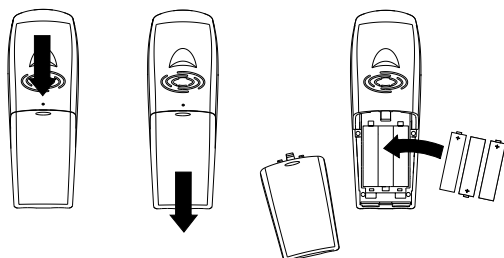

- 2 Refermez le compartiment des batteries avec le couvercle.

⚠ Afin de prolonger la durée de vie de vos batteries, attendez leur déchargement complet environ une fois par semaine.

N'utilisez en aucun cas des piles!

Les batteries doivent être éliminées selon la réglementation en vigueur concernant le traitement des déchets.

Le fabricant décline toute responsabilité en cas de non-respect de ces instructions.

- 3 Insérez le combiné sans fil dans le chargeur et raccordez ce dernier au secteur.

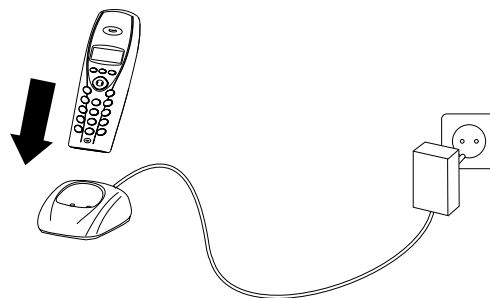

⚠ Les batteries doivent être chargées pendant 12 heures au minimum avant la première utilisation.

A leur livraison, le télécopieur et le combiné sans fil sont déjà jumelés l'un avec l'autre: vous n'avez besoin d'effectuer aucun réglage supplémentaire.

Ne vous éloignez pas de plus de 50 m (à l'intérieur) et 300 m (à l'extérieur) de votre base (télécopieur) avec votre combiné sans fil.

Ligne téléphonique

Commencez par raccorder la petite fiche du câble téléphonique à la prise nommée **LINE** (à l'arrière de votre MF-JET 485).

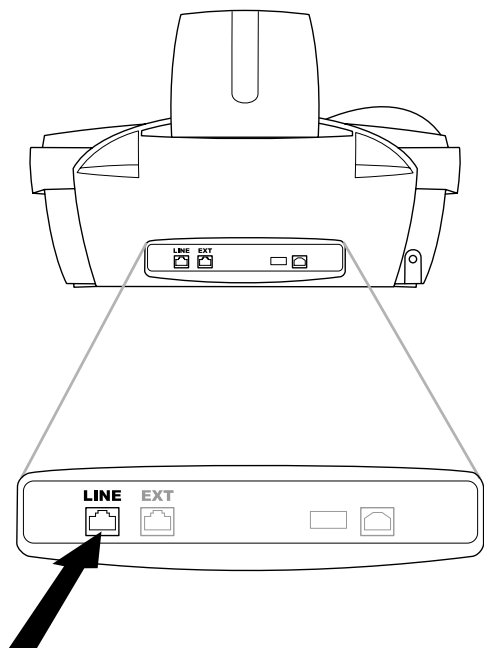

France

Connectez la fiche téléphonique à la prise murale.

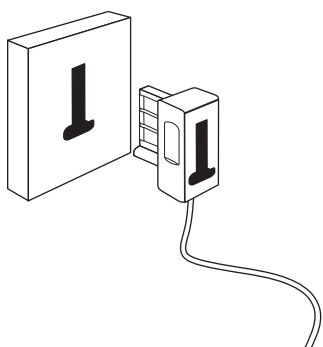

Belgique

Raccordez la fiche téléphonique à la prise téléphonique.

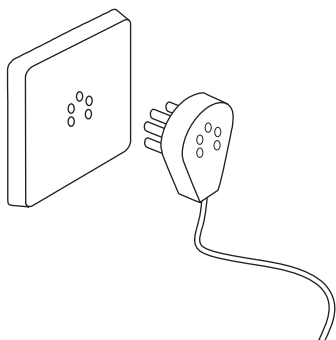

Suisse

Raccordez la fiche téléphonique à la prise. Si votre prise téléphonique est de type ancien, utilisez un adaptateur usuel. Si vous avez une prise double, enfichez la fiche téléphonique au connecteur supérieur de votre prise téléphonique.

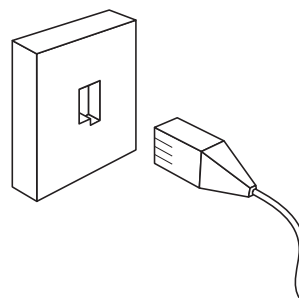

Autres appareils

Vous pouvez utiliser d'autres appareils sur votre ligne téléphonique en plus de votre télécopieur avec combiné sans fil, comme par exemple des téléphones supplémentaires, des téléphones sans fil, des répondeurs, des compteurs téléphoniques (non disponibles en France) ou des modems.

Si vous utilisez sur la même ligne un téléphone sans fil compatible avec la fonction SMS, il est impossible de prévoir avec certitude si la réception SMS se fera sur votre télécopieur ou sur l'autre téléphone sans fil. La réception SMS n'est en tout cas possible que sur un seul appareil. Essayez de désactiver la réception SMS sur le téléphone sans fil supplémentaire.

Si vous désirez utiliser des installations supplémentaires spéciales avec votre télécopieur, veuillez contacter votre revendeur.

France

Si vous installez un appareil supplémentaire (téléphone, répondeur, modem) sur la même prise, vous obtiendrez le fonctionnement idéal.

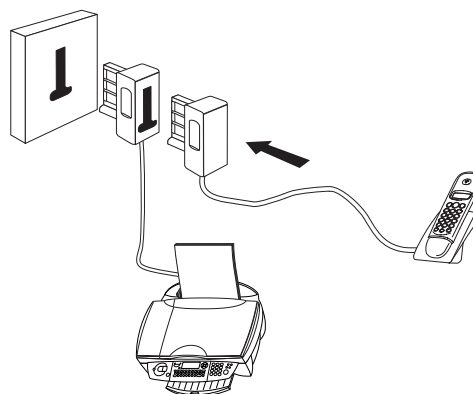

Installation

Belgique

Si vous raccordez d'autres appareils (téléphone, répondeur, modem, compteur téléphonique) à la même prise téléphonique faites attention aux possibilités de l'ordre de raccordement:

Variante 1

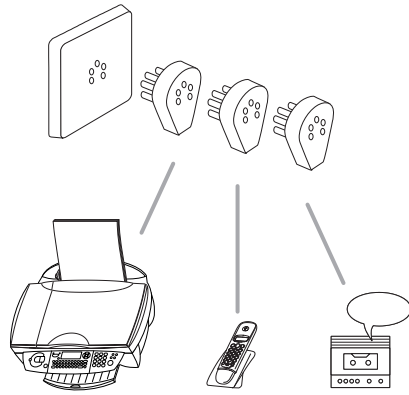

Variante 2

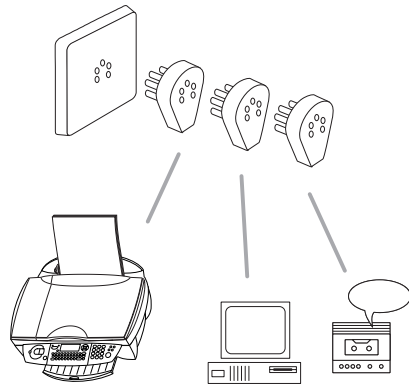

Variante 3

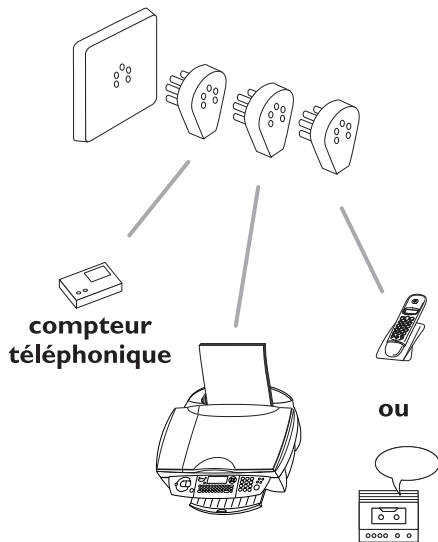

Variante 4

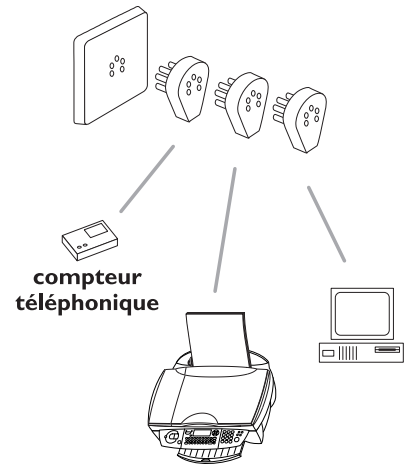

Suisse

Si vous souhaitez installer un appareil supplémentaire comme un téléphone sans fil ou un répondeur, veuillez utiliser un câble adaptateur (équipé d'une prise RJ11) que vous brancherez sur la fiche marquée **EXT**.

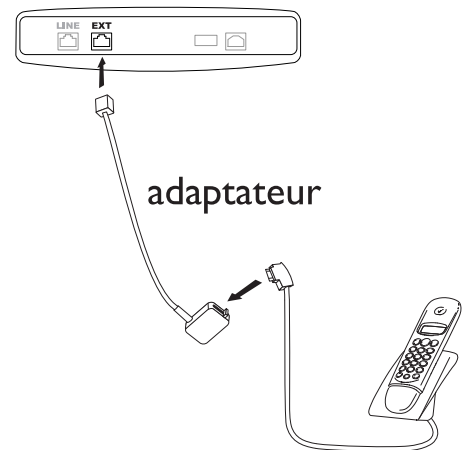

Si vous désirez utiliser un compteur téléphonique ou un modem, il vous faudra utiliser un adaptateur série. Dans ce cas, le télécopieur sera raccordé en série après le compteur ou modem.

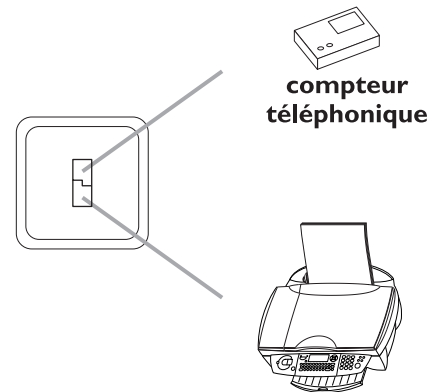

⚠ Un fonctionnement optimal et sans problème ne peut être garanti qu'avec un combiné sans fil identique à l'original.

Vous pouvez commander le combiné sans fil original via le formulaire inclus dans le boîte ou vous pouvez le commander en appelant le Call Center.

Secteur

Raccordez la fiche du câble d'alimentation à l'arrière de votre MF-JET 485 (sur le côté). Puis branchez le câble d'alimentation à l'adaptateur du MF-JET 485 et à l'alimentation électrique.

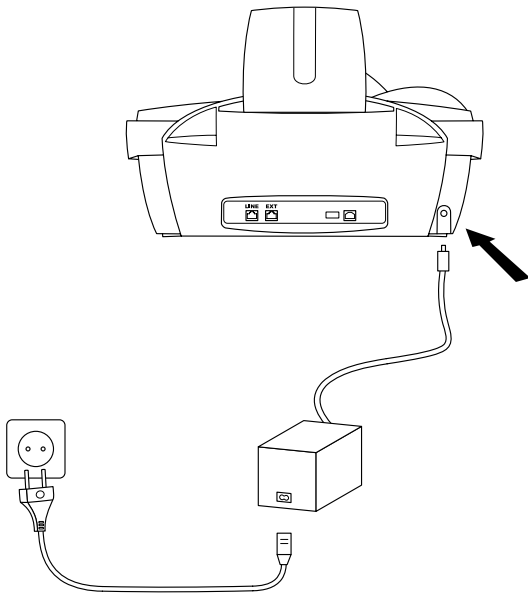

Une fois le MF-JET 485 relié au secteur, il va vous guider dans la configuration standard:

Choix du pays

- 1 Appuyez sur **OK**.
- 2 Utilisez les touches ▲/▼ pour sélectionner votre pays.
- 3 Appuyez deux fois sur **OK**.

Installation des cartouches

Pour imprimer des documents, votre télécopieur MF-JET 485 doit contenir des cartouches d'encre. L'appareil est donc fourni avec deux cartouches de démarrage permettant d'imprimer quelques pages à titre d'essai.

- 1 Ouvrez l'appareil en tirant sur le loquet situé sous le panneau de commande.

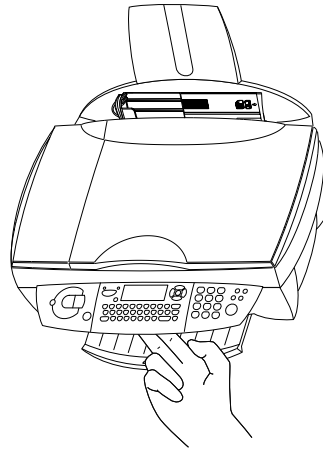

- 2 Appuyez sur le levier situé au milieu du support de cartouche afin de l'ouvrir.

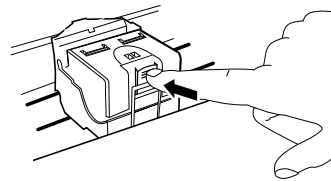

- 3 Sortez les cartouches de leur emballage et retirez la bande protectrice.

⚠ Vérifiez que vous avez enlevé complètement la bande protectrice!
Faites attention à ne pas toucher la buse ni les contacts.

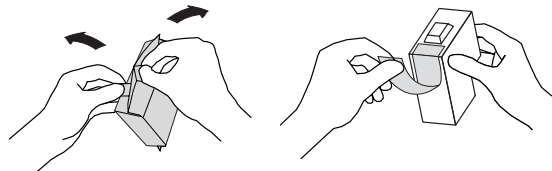

- 4 Insérez la cartouche d'encre **noire**, «nez» vers le bas, dans le compartiment **droit** du support de cartouche.
- 5 Insérez la cartouche d'encre **couleur** dans le compartiment **gauche** du support de cartouche en procédant de la même façon.

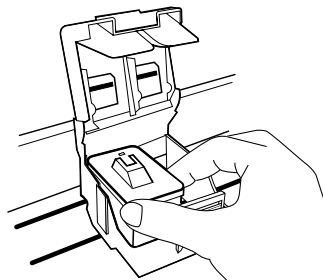

- 6 Fermez le support de cartouche. Le verrouillage du support s'accompagne d'un clic.

7 Fermez l'appareil.

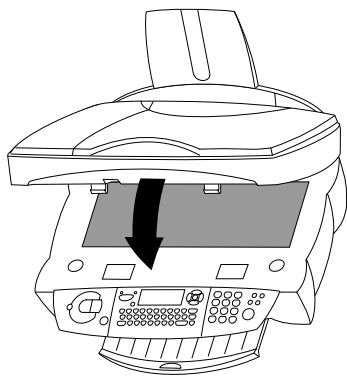

8 Glissez la carte de démarrage «Plug'n'Print», contacts vers le haut, dans son logement situé sous le panneau de commande. Cette carte «Plug'n'Print» permet de charger la cartouche noire aussi bien que la cartouche couleur.

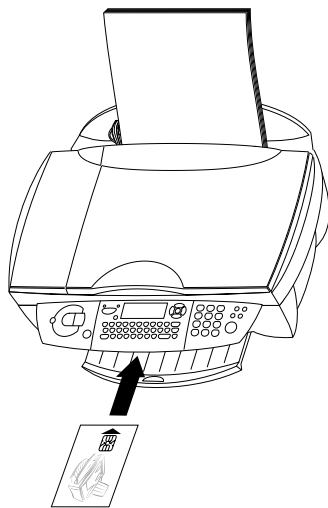

9 Le chargement des cartouches peut prendre quelques minutes et n'est terminé que lorsque l'écran indique:

ACTION TERMINEE

RETIRER CARTE

Répétez la procédure avec la même carte pour la deuxième cartouche.

Alignement des cartouches

- 1 Après l'installation initiale des cartouches, l'appareil imprime une page de test afin de vérifier leur alignement. **ENTRER VALEUR A**
- 2 Entrez la valeur A correspondant à l'image la plus nette.
- 3 Confirmez par **OK** puis répétez ces étapes pour les valeurs B, C et D. **ENTRER VALEUR B**

Vos nom et numéro

- 1 Entrez votre numéro de fax (jusqu'à 20 chiffres) puis appuyez sur **OK** (pour entrer le signe «+»), maintenez appuyée la touche **CTRL** et appuyez sur **Q**; pour insérer un espace, appuyez sur la touche **_@**.
- 2 Entrez votre nom avec le clavier alphanumérique (jusqu'à 20 caractères). Vous pouvez également insérer un signe «+» (**CTRL + Q**) ou une barre oblique (**CTRL + M**). Pour saisir des majuscules, appuyez sur la touche **↑** puis tapez sur la touche de votre choix. Appuyez sur **OK**. Si vous avez saisi un caractère erroné vous pouvez le corriger à l'aide de **▲/▼** et **C**.

Date et heure

Saisissez la date et l'heure puis confirmez par **OK**, par exemple **①② ③⑤ ④④ ①⑥ ③⑩** et **OK** pour le 12 mai 2004 à 16:30.

Connexion au PC

⚠ **Premièrement** installez le logiciel et **ensuite** branchez le câble USB du MF-JET à votre ordinateur.

Configuration requise

Votre ordinateur doit posséder la configuration minimum suivante:

- Processeur Pentium, 200 MHz ou supérieur
- Windows® 98 SE/2000/ME/XP et 128 Mo de RAM
- 300 Mo d'espace disque disponible pour l'installation complète
- Port USB

Installation du logiciel

Le paquet du logiciel inclut:

- 1 «MF-Inkjet»: installe l'imprimante et le scanner.
- 2 «Photo Impression»: pour un traitement créatif et une qualité d'impression améliorée de vos photos numériques.
- 3 «Paper Port»: affiche et gère rapidement vos documents scannés.
- 4 «Acrobat Reader»: affichage et impression de fichier PDF.

⚠ Premièrement installez le logiciel et **ensuite** branchez le câble USB du MF-JET à votre ordinateur.

Windows® XP: même si le système vous informe que le périphérique n'a pas réussi le test permettant d'obtenir le logo Windows®, poursuivez l'installation tout à fait normalement. Votre appareil multifonctions PHILIPS a fait l'objet de contrôles et a été conçu pour être entièrement compatible avec l'environnement Windows® XP.

- 1 Insérez le CD d'installation dans le lecteur de CD-ROM. La procédure d'installation démarre automatiquement (si le programme d'installation ne démarre pas, utilisez l'explorateur de Windows® pour localiser votre lecteur de CD-ROM et sélectionnez le programme Launch.exe).
- 2 Sur l'écran de démarrage, cliquez sur l'option «Installation des produits».



- 3 Si vous souhaitez installer tous les produits proposés (scanner, imprimante, «Photo Impression», «Paper Port», «Adobe Acrobat Reader»), cliquez sur l'option «Complète».



- 4 Si vous ne voulez installer que certains produits, cliquez sur l'option «Au choix».



- 5 Sélectionnez les produits à installer en cliquant sur les options correspondantes.

Exemple: Installation de «Photo Impression»:



Cliquez sur «Suivant», puis suivez les instructions qui apparaissent à l'écran. Vous serez invité à accepter le contrat de licence.

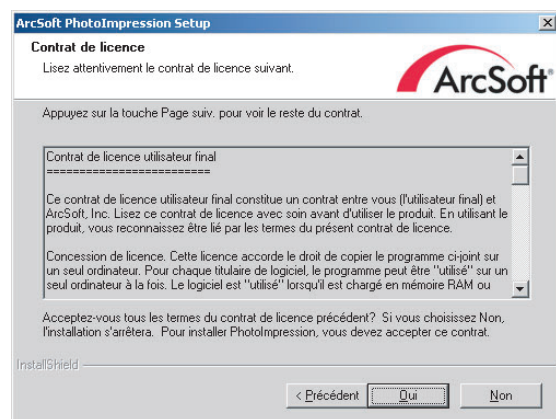

Le programme vous propose d'enregistrer «Photo Impression» par défaut dans un dossier d'installation déterminé. Vous pouvez cependant sélectionner un autre dossier cible.

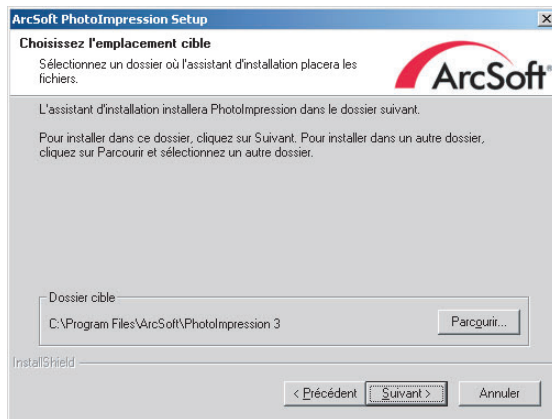

Si vous acceptez le nom de dossier proposé, cliquez sur «Suivant».

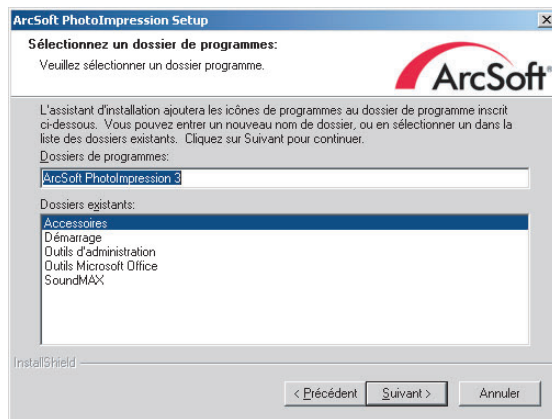

Pour terminer l'installation de «Photo Impression», cliquez sur «Terminer».

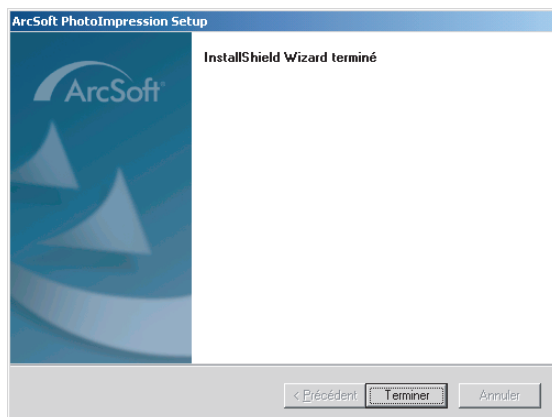

⚠ Le CD vous amène de cette façon aussi à l'installation de «Paper Port», «MF-Inkjet» et «Acrobat Reader».

À l'issue de l'installation de «MF-Inkjet» vous êtes invité à redémarrer votre ordinateur.

6 Pour en savoir plus sur les produits «Paper Port» et «Photo Impression», cliquez sur l'option «Guides utilisateur» de l'écran de démarrage.

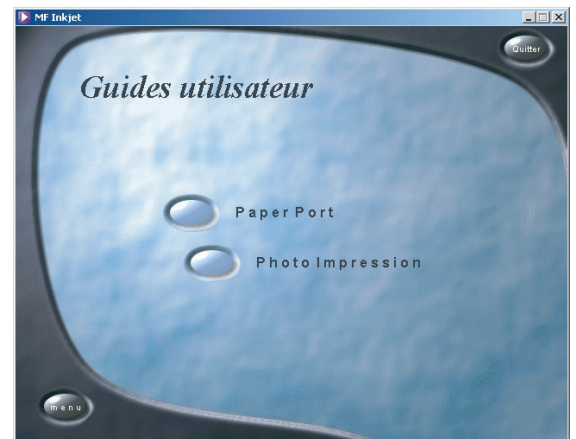

7 Pour en savoir plus sur le contenu du CD-ROM, cliquez sur l'option «Explorer contenu du CD».

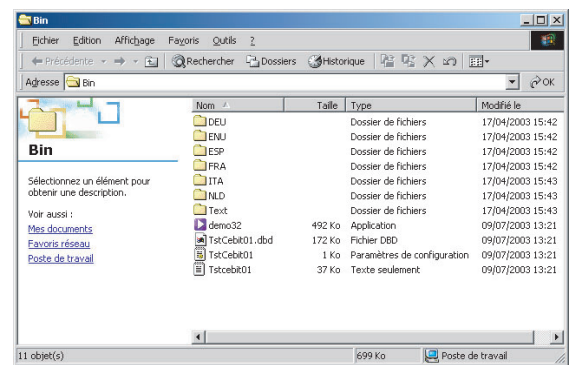

8 Pour supprimer des produits déjà installés, cliquez sur l'option «Désinstallation des Produits» de l'écran de démarrage. Si vous voulez désinstaller tous les produits, cliquez sur «Complète»:



Si vous ne voulez désinstaller que certains produits, cliquez sur l'option «Au choix».



Vous pouvez choisir entre les options «Réparer» et «Supprimer». Suivez les instructions qui s'affichent à l'écran.

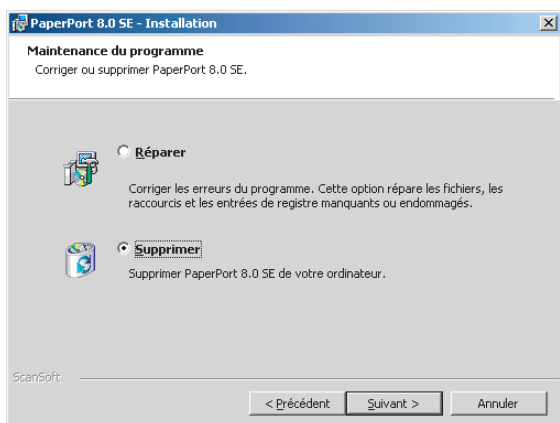

⚠ L'option «Menu» vous permet de revenir à l'écran de démarrage à tout moment.

Paramètres

Vous pouvez imprimer la liste des paramètres courants en appuyant sur **M**, **⑤④** et **OK**. Pour revenir en mode veille, appuyez sur **⏻** autant de fois que nécessaire.

Date et heure

- 1 Appuyez sur **M**, **②①** puis **OK**.
- 2 Saisissez la date et l'heure puis confirmez par **OK**, par ex. **①② ①⑤ ①④ ①⑥ ③①** **OK** pour le 12 mai 2004 à 16:30.

Vos numéro et nom

- 1 Appuyez sur **M**, **②②** puis **OK**.
- 2 Entrez votre numéro de fax (jusqu'à 20 chiffres) puis appuyez sur **OK** (pour entrer le signe «+»), maintenez appuyée la touche **CTRL** et appuyez sur **Q**; pour insérer un espace, appuyez sur la touche **_@**.
- 3 Entrez votre nom (jusqu'à 20 caractères). Vous pouvez également insérer un signe «+» (**CTRL + Q**) ou une barre oblique (**CTRL + M**). Pour saisir des majuscules, appuyez sur la touche **↑** puis tapez sur la touche de votre choix. Appuyez sur **OK**.

La touche **C** vous permet d'effacer un caractère si vous avez fait une erreur.

Fonction AIDE **i**

Appuyez deux fois sur **i**. Vous obtenez une impression vous décrivant brièvement l'utilisation des principales fonctions. Vous trouverez également sur cette page d'AIDE comment obtenir d'autres pages d'AIDE concernant l'utilisation de fonctions particulières.

Type de réseau

Les systèmes de central téléphonique privé sont très courants dans les grandes entreprises. Pour établir une connexion à partir d'un central téléphonique privé vers le réseau public, vous devez appuyer sur une touche de façon à obtenir la ligne extérieure.

Un téléphone additionnel raccordé à la ligne de téléphone normale avec votre MF-JET 485 ne doit pas être confondu avec un central téléphonique privé.

Si vous raccordez le MF-JET 485 à un privé, vous pouvez mémoriser le préfixe permettant d'obtenir une ligne extérieure.

- 1 Appuyez sur **M**, **②⑤①** et **OK**. Utilisez les touches **▲/▼** pour sélectionner **PRIVE**, puis confirmez par **OK**.
- 2 Utilisez les touches **▲/▼** pour sélectionner la fonction **252*PRÉFIXE**. Appuyez sur **OK**. Entrez le nombre de chiffres et appuyez sur **OK**.

⚠ Terminez en entrant le numéro interne le plus long et ajoutez-y un (par ex., lorsque les numéros internes sont composés de 4 chiffres, entrez 5).

- 3 Appuyez sur le chiffre adéquate pour atteindre une ligne extérieure. Il s'agit en général du **①**. Confirmez par **OK**.

Si le nombre de chiffres d'un appel interne est dépassé, le préfixe de ligne extérieure s'ajoute automatiquement.

Pays et langue

Il est important de sélectionner le pays dans lequel vous utilisez le télécopieur, car l'appareil doit s'adapter aux conditions locales.

Pour le télécopieur

Ces paramètres déterminent la langue de l'affichage et les paramètres du réseau téléphonique local.

- 1 Appuyez sur **M**, **②①①** puis **OK**. Utilisez les touches **▲/▼** pour sélectionner votre pays. Appuyez deux fois sur **OK**.
- 2 Pour changer de langue, utilisez les touches **▲/▼** pour sélectionner la fonction **202*LANGUE**, puis confirmez par **OK**. Sélectionnez à l'aide des touches **▲/▼**, puis appuyez sur **OK**.

Pour le combiné sans fil

⚠ Le combiné sans fil reprend automatiquement le réglage que vous avez effectué sur le télécopieur.

Régler réception fax

La gestion d'appels vous permet d'utiliser un même branchement téléphonique pour téléphoner, envoyer une télécopie et utiliser des appareils supplémentaires.

- 1 Appuyez sur **M**, **⑧④** et **OK**.
- 2 Avec **▲/▼** vous pouvez régler le nombre total des sonneries. Cela correspond au nombre de sonnerie avant de décrocher l'appareil et le début de réception d'une télécopie. **NBRE SONN. 5**
- 3 Confirmez votre choix par **OK**.
- 4 Appuyez sur **M**, **⑧⑤** et **OK**.
- 5 Avec **▲/▼** entrez le nombre de sonneries après lequel la gestion d'appels recevra les appels et séparera les télécopies des appels téléphoniques. A partir de ce moment, l'appelant entend encore les sonneries légèrement modifiées par votre télécopieur et la communication lui est facturée. **SONN. FAX 3**
- 6 Confirmez votre choix par **OK**.

Menus	Options
NBRE SONN.	0, 1, 2, 3, 4, 5, 6, 7
SONN. FAX	0, 1, 2, 3, 4, 5, MANUEL

⚠ Si vous ne pouvez pas recevoir de télécopies, les deux nombres de sonneries que vous avez entrés sont peut-être trop élevés (voir points **2** et **5**). Sélectionnez les deux nombres de sonneries (répondeur et télécopieur) inférieur à cinq.

Si vous utilisez des appareils autres que le télécopieur (téléphone, répondeur), branchés en parallèle, le type de sonnerie peut être modifié comme suit: d'autres appareils sonnent autant de fois qu'entré dans **SONN. FAX**. Votre combiné sans fil sonne autant de fois que défini par ce réglage du nombre des sonneries (**NBRE SONN.**).

Réglages spéciaux

Réception silencieuse des télécopies

Pour que la réception des télécopies débute immédiatement, définissez le nombre de sonneries (**SONN. FAX**) sur **0**. Votre combiné sans fil sonne à retardement, car le fonction de gestion des appels vérifie si une télécopie doit être reçue.

Réception silencieuse des télécopies et des appels 📞

Si, pendant la nuit par exemple, vous ne voulez pas être dérangé(e) par les appels téléphoniques ou les télécopies, vous pouvez régler le nombre de sonneries totales (**NBRE SONN.**) et du télécopieur (**SONN. FAX**) sur **0**. Si vous avez effectué ce réglage, votre appareil passe immédiatement en mode fax et le combiné sans fil ne sonne pas en cas d'appel (l'appelant entend un sifflement).

⚠ Si vous avez effectué ce réglage, vous n'êtes pas joignable par téléphone. Vous ne pouvez recevoir que des télécopies. Votre répondeur externe n'indiquera aucun message.

Réception manuelle des télécopies

Si vous sélectionnez l'option **MANUEL** la réception des télécopies ne s'effectuera pas automatiquement. Vous devrez activer l'impression en appuyant sur **◇** (pour le combiné sans fil: ***⑤**). Cette option est utile si vous souhaitez par exemple recevoir vos télécopies sur votre ordinateur par l'intermédiaire d'un modem.

Répondeur externe

Raccordez le répondeur en suivant les instructions figurant au chapitre **Installation** / Autres appareils.

Pour un fonctionnement optimal de votre répondeur externe, réglez son nombre de sonneries sur un ou deux. Afin d'éviter que les appels ne soient automatiquement pris par la gestion d'appels de votre télécopieur, allez dans le menu **NBRE SONN.** et **SONN. FAX** et sélectionnez un nombre de sonneries plus élevé que celui de votre répondeur externe (au minimum deux sonneries de plus).



Si vous avez désactivé le répondeur externe, les communications seront prises par votre télécopieur (voir Régler réception fax).

Exemple de réglage:

Sonneries répondeur	2
SONN. FAX	4
NBRE SONN.	4

Combiné sans fil



Téléphoner

- 1 Pour effectuer un appel, saisissez le numéro de téléphone souhaité et appuyez sur la touche téléphonique  du combiné sans fil.
- 2 Pour répondre à un appel, appuyez également sur la touche téléphonique .
- 3 Pour mettre fin à la communication, appuyez sur .

 Si vous avez entré un chiffre erroné, vous pouvez le supprimer en appuyant sur **C** avant que la composition du numéro ne soit lancée.

Rappeler



Le combiné sans fil mémorise les dix derniers numéros composés.

- 1 Appuyez sur la touche **R**.
- 2 La touche  vous permet ensuite de sélectionner le numéro de téléphone de votre choix dans la liste.
- 3 Pour établir la liaison avec votre interlocuteur, appuyez sur la touche téléphonique .



Répertoire

Vous pouvez mémoriser des numéros de téléphone dans le répertoire de votre combiné sans fil.



Mémorisation des numéros et noms

- 1 Sur votre combiné sans fil, appuyez sur , , puis sur **OK**.
- 2 Entrez un nom à l'aide des touches numériques. Maintenir la touche concernée appuyée jusqu'à ce que la lettre désirée apparaisse sur l'écran. Pour corriger un caractère erroné, appuyez sur **C** et appuyez ensuite sur **OK**.
- 3 Entrez le numéro que vous désirez mémoriser, puis appuyez sur **OK**.



Utilisation du répertoire téléphonique

- 1 Appuyez sur  et choisissez l'entrée de votre choix à l'aide de la touche .



- 2 Pour établir la liaison avec votre interlocuteur, appuyez sur la touche téléphonique .

 Vous pouvez également appeler les entrées du répertoire de votre télécopieur sur votre combiné sans fil en appuyant sur la touche  du combiné et en recherchant l'entrée associée à l'aide de la touche , qui renvoie au répertoire du télécopieur.

Modification d'une entrée dans le répertoire

- 1 Appelez la fonction  sur le combiné sans fil et sélectionnez l'entrée de votre choix à l'aide de la touche .
- 2 Appuyez sur **OK** pour éditer l'entrée.
- 3 Supprimez le numéro ou le nom à l'aide la touche **C** et confirmez la nouvelle entrée en appuyant sur **OK**.

Suppression d'une entrée dans le répertoire



- 1 Appelez la fonction  sur le combiné sans fil et sélectionnez l'entrée de votre choix à l'aide de la touche .
- 2 Appuyez sur **OK** pour supprimer cette entrée.

Identification de l'appelant

(pas dans tous les pays)

Votre télécopieur et votre combiné sans fil peuvent afficher le numéro de téléphone de l'appelant. Demandez auprès votre opérateur télécom pour des informations ultérieures.

Le message **APPEL** apparaît sur l'écran de votre combiné sans fil lorsque vous avez reçu un appel en votre absence. Les numéros de téléphone des dix derniers appels reçus sont stockés en mémoire.

- 1 Maintenez la touche **R** de votre combiné sans fil enfoncée pendant deux secondes. L'écran indique: **JOURNAL**.
- 2 Vous pouvez faire défiler les numéros appelés à l'aide de .
- 3 Pour rappeler un de vos correspondants, appuyez sur la touche téléphonique  sur votre combiné sans fil.

Type de sonnerie

Vous pouvez choisir parmi six types de sonneries sur votre combiné sans fil:

- 1 Sélectionnez la fonction 31 sur votre combiné sans fil en appuyant sur ▲/▼, ③①, puis sur **OK**.
- 2 Sélectionnez la sonnerie de votre choix à l'aide de la touche ▲/▼.
- 3 Confirmez en appuyant sur **OK**.

Volume de la sonnerie

- 1 Sélectionnez la fonction 32 sur ▲/▼, ③②, puis sur **OK** sur le combiné sans fil.
- 2 La touche ▲/▼ vous permet ensuite de régler le volume.
- 3 Confirmez en appuyant sur **OK**.

Réglage du volume de l'écouteur

Appuyez sur la touche ▲/▼ pendant une conversation téléphonique et réglez le volume à votre convenance. Appuyez sur **OK**.

Réception silencieuse des appels 🎵

Vous pouvez désactiver la sonnerie de votre combiné sans fil à l'aide de la fonction 33.

- 1 Appuyez sur ▲/▼, ③③ et sur **OK**.

Signaux sonores

Lorsque vous appuyez sur n'importe quelle touche du combiné sans fil, un bip retentit. La fonction 34 permet de désactiver la tonalité des touches de votre combiné sans fil: Appuyez sur ▲/▼, ③④ et sélectionnez à l'aide des touches ▲/▼, puis confirmez en appuyant sur **OK**.

Téléphone auxiliaire





Vous pouvez connecter des téléphones auxiliaires à votre MF-JET 485 sur la même ligne. Lorsque vous recevez un appel, le téléphone additionnel sonne quelques coups, puis le télécopieur bascule en réception de fax.

Pour faire basculer une communication de votre combiné sans fil vers un téléphone sans fil auxiliaire, vous disposez de deux options en fonction du type de l'appel (voir tableau ci-après).

⚠ Un fonctionnement optimal et sans problème ne peut être garanti qu'avec un combiné sans fil identique à l'original.

Vous pouvez commander le combiné sans fil original via le formulaire inclus dans le boîte ou vous pouvez le commander en appelant le Call Center.

Combiné sans fil

Appel entrant	Combiné sans fil	Télécopieur	Téléphone auxiliaire
Vous souhaitez accepter un appel.	En cas d'appel externe ou en cours de conversation sur votre télécopieur ou un autre combiné sans fil, appuyez sur la touche  pour faire basculer l'appel.	Cette opération n'est pas possible!	Selon le type du téléphone.
Vous décrochez et constatez qu'il s'agit d'un envoi de télécopie (vous entendez un sifflement ou aucun son).	Appuyez sur la touche  ou sur la combinaison de touches *5 .	Cette opération n'est pas possible!	Appuyez sur *5 , puis raccrochez.
Vous désirez faire suivre une conversation.	Sur un combiné sans fil auxiliaire également jumelé avec le télécopieur: Dans le cas d'une conversation externe, appuyez sur OK et sur le numéro du combiné de votre choix (par ex. 2) et la touche téléphonique  . Ensuite appuyez sur  . Dans le cas d'une conversation interne, appuyez sur OK , le numéro du combiné de votre choix (par ex. 3) et appuyez sur la touche de composition  .	Cette opération n'est pas possible!	Cette opération n'est pas possible!

Rechercher combiné sans fil

Si vous avez égaré votre combiné sans fil ou un téléphone sans fil auxiliaire, la fonction 83 vous permet de les retrouver.

- 1 Appuyez sur **M**, **83** et sur **OK**.
- 2 Sélectionnez l'appareil que vous avez déplacé à l'aide de la touche  et confirmez en appuyant sur **OK**. Le téléphone sans fil recherché sonne.

Lorsque vous avez retrouvé l'appareil recherché, appuyez sur la touche  de votre télécopieur pour couper la sonnerie.

Fax

Envoi d'un fax

- 1 Soulevez le couvercle du scanner. Vérifiez que la vitre du scanner est propre avant de disposer le document original.

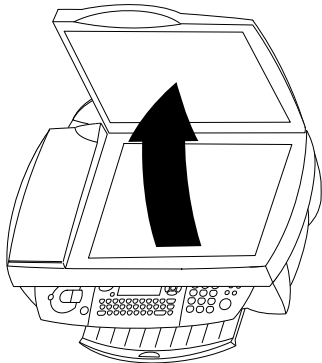

- 2 Placez le document sur la vitre, **face** à télécopier **vers le bas**.

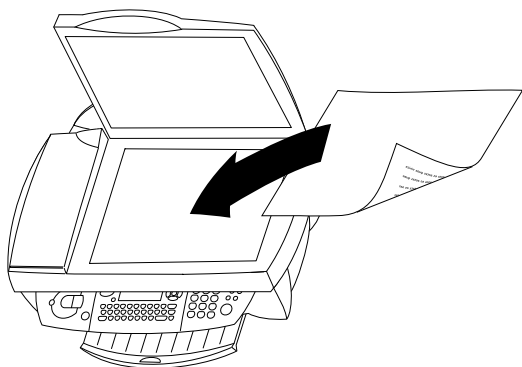

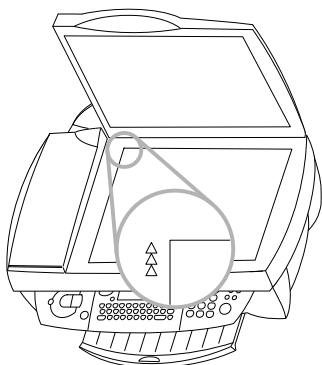

- 3 Ajustez-le sur le côté supérieur gauche du scanner (qui est marqué par des flèches).



Si vous souhaitez numériser des objets en trois dimensions (tels que des pièces ou des fleurs), protégez la vitre avec un film transparent.

- 4 Composez le numéro de télécopie et appuyez sur . Attendez la fin de la phase de préchauffage de l'appareil et la fin de la numérisation du document en mémoire.

- 5 Si vous souhaitez envoyer une seule page, sélectionnez **ENVOI** à l'aide des touches / et appuyez sur **OK**. Pour numériser plusieurs pages, sélectionnez **PAGE SUIVANTE** puis insérez une nouvelle page. Appuyez sur **OK**.

Si le destinataire est occupé, une recomposition automatique a lieu après quelques instants.

Une fois la transmission terminée, l'appareil imprime automatiquement un rapport d'émissions. Vous pouvez désactiver cette fonction (reportez-vous à la section Rapport d'émissions).

Pour annuler la transmission, appuyez deux fois sur .



Répertoire A-Z

Le télécopieur MF-JET 485 permet de créer un répertoire en mémorisant des entrées simples ou des listes d'entrées.

Votre appareil peut stocker jusqu'à 200 entrées avec noms et numéros de fax. Vous pouvez également regrouper plusieurs noms afin de créer une liste.





Pour saisir des majuscules, appuyez sur la touche  puis tapez sur la touche de votre choix.

La touche **CTRL** vous permet de saisir des caractères spéciaux (par ex., maintenez appuyée la touche **CTRL** et appuyez sur **W** pour saisir un tiret).

Les touches / vous permettent de déplacer le curseur dans une entrée, et la touche  permet de supprimer un caractère.

Ajout de nom

Pour chaque enregistrement, vous devez mémoriser un nom et un numéro de fax.

- 1 Appuyez sur **M**,   puis **OK**. Entrez un nom puis appuyez sur **OK**. Entrez un numéro de fax et appuyez sur **OK**.
- 2 Le télécopieur MF-JET 485 affecte automatiquement un numéro à l'enregistrement. Pour modifier le numéro d'enregistrement, entrez le chiffre de votre choix et appuyez sur **OK**.
- 3 Utilisez les touches / pour sélectionner **AVEC TOUCHE** si vous souhaitez attribuer une touche de raccourci (une lettre) pour permettre un accès rapide à l'enregistrement. Appuyez sur **OK**.
- 4 Si nécessaire, sélectionnez la vitesse de transmission appropriée pour envoyer vos fax. Si vous possédez une connexion téléphonique de qualité, sélectionnez la vitesse la plus élevée. Appuyez sur **OK**.

Ajout de liste

Vous pouvez regrouper plusieurs entrées du répertoire afin de créer une liste, par exemple afin d'envoyer une télécopie à plusieurs personnes simultanément.

- 1 Appuyez sur **M**, ①② puis **OK**. Entrez un nom pour cette liste et appuyez sur **OK**.
- 2 Appuyez sur un chiffre ou une lettre de raccourci ou utilisez les touches ▲/▼ et **OK** pour sélectionner les entrées et les ajouter à la liste. Appuyez sur **OK**.
- 3 Le numéro identifiant la liste apparaît automatiquement sur l'écran. Il est possible de modifier ce numéro. Confirmez par **OK**.

Modification

- 1 Appuyez sur **M**, ①③ puis **OK**.
- 2 Le répertoire apparaît dans l'ordre alphabétique. Utilisez les touches ▲/▼ pour sélectionner l'entrée ou la liste à modifier. Appuyez sur **OK**.
- 3 Modifiez l'entrée et confirmez chaque étape par **OK**.

Suppression

- 1 Appuyez sur **M**, ①④ puis **OK**.
- 2 Le répertoire apparaît dans l'ordre alphabétique. Utilisez les flèches ▲/▼ pour sélectionner l'entrée ou la liste à supprimer. Appuyez sur **OK**.
- 3 Confirmez la suppression par **OK**.

Impression

Appuyez sur **M**, ①⑤ puis **OK**. Le télécopieur imprime le répertoire dans l'ordre alphabétique.

Transfert vers un ordinateur

Si vous avez connecté le MF-JET 485 à un ordinateur, vous pouvez transférer le répertoire sur le PC pour le modifier.

Sur votre ordinateur, cliquez sur Démarrer > Programmes > MF Inkjet > Gestion du Carnet d'Adresses.

Vous pouvez transférer le répertoire de votre ordinateur vers le télécopieur (et inversement) en cliquant sur le bouton correspondant au bas de la fenêtre.

L'onglet «Entrée» vous permet d'ajouter des entrées au carnet d'adresses, etc.

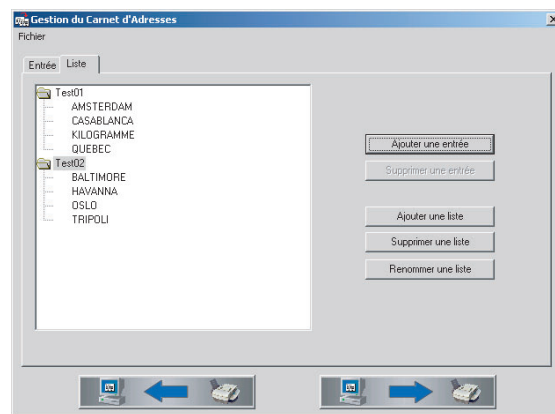

L'onglet «Liste» vous permet d'éditer les listes.

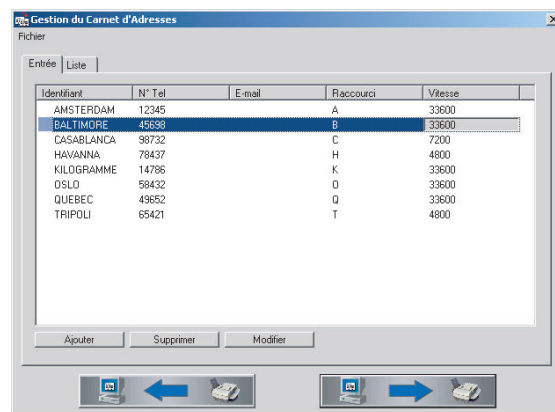

Utilisation du répertoire

- 1 Insérez un document.
- 2 Appuyez sur **A-Z** [] et utilisez les touches ▲/▼, une touche de lettre ou de chiffre pour sélectionner un enregistrement ou une liste dans le répertoire.
- 3 Appuyez sur [] pour lancer la transmission.

Bis ●●

MF-JET 485 enregistre les dix derniers numéros composés dans la mémoire Bis.

- 1 Insérez un document.
- 2 Appuyez sur ●● jusqu'à obtenir le numéro voulu. Lorsque le numéro de votre choix apparaît sur l'affichage, appuyez sur [] pour lancer la transmission.

Multidiffusion ►►

Vous voudrez peut-être envoyer un document à plusieurs destinataires.

- 1 Insérez un document.
- 2 Composez un numéro (vous pouvez également utiliser le répertoire ou ☎) puis appuyez sur ►►. Vous pouvez recommencer la procédure pour un maximum de dix destinataires. Appuyez sur ◊.
- 3 Pour annuler la transmission, appuyez deux fois sur ⓧ.

Résolution ■F ■SF ■

Vous pouvez modifier la résolution, si nécessaire. Appuyez sur ■F ■SF ■ jusqu'à obtenir le mode requis. Une icône sur l'affichage indique le mode actuel. Si aucun des trois symboles de flèche ne s'affiche, l'appareil est en résolution standard.



standard – documents de bonne qualité, sans dessins ni détails fins

■F – documents contenant des dessins ou une petite police

■SF – documents contenant des dessins aux détails très fins ou de faible dimension

■ – photos

Contraste ●

Si le document est trop clair ou trop foncé, vous pouvez modifier le contraste. Pour cela, appuyez sur ● jusqu'à ce que l'écran affiche le contraste souhaité.

Réception de fax

Si vous ne modifiez pas les paramètres configurés en usine, les fax seront automatiquement imprimés. Si le MF-JET 485 est à court de papier ou d'encre, les fax sont stockés dans la mémoire.

Après avoir inséré du papier ou des cartouches, appuyez sur ◊ pour lancer l'impression.

Pour modifier les paramètres de réception de télécopies, veuillez vous référer à **Paramètres avancés** / Paramètres de télécopie.

Répondeur pour fax

Le répondeur pour fax vous permet de préserver la confidentialité des documents en les stockant. Vous n'êtes pas obligé de les imprimer dès leur réception. L'icône ☎ permet de suivre l'état du répondeur pour fax:

☎ **actif** – répondeur pour fax actif

☎ **clignotant** – documents en mémoire ou en cours de réception

☎ **inactif** – mémoire pleine

Vous pouvez garantir la confidentialité de vos documents en utilisant le code de réponse à quatre chiffres. Une fois stocké, ce code vous est demandé lors de l'impression des fax ou de l'activation/désactivation du répondeur pour fax.

Enregistrement d'un code de répondeur

Appuyez sur **M**, ③④③ puis **OK**. Entrez un code à quatre chiffres et appuyez sur **OK**.

Activation/désactivation

Appuyez sur **M**, ③④② puis **OK**. Si vous avez enregistré un code d'accès, saisissez-le et appuyez sur **OK**. Sélectionnez **AVEC** ou **SANS** à l'aide des touches ▲/▼ puis appuyez sur **OK**.

Impression de messages

Appuyez sur **M**, ③④① puis **OK**. Si vous avez enregistré un code de répondeur, saisissez-le puis appuyez sur **OK**. Les documents reçus et stockés dans la mémoire sont imprimés, puis supprimés de la mémoire.

Rapport d'émissions

Après chaque envoi de document, votre MF-JET 485 peut imprimer un rapport confirmant que le document a bien été transmis.

1 Appuyez sur **M**, ②③① puis **OK**. Sélectionnez l'une des options suivantes:

AVEC – un rapport est émis lorsque la transmission s'est terminée avec succès ou lorsqu'elle a été abandonnée.

SANS – pas de rapport d'émissions; cependant, le télécopieur MF-JET 485 note toutes les transmissions effectuées dans son journal (voir **Trucs et astuces** / Journal).

SYSTEMATIQUE – un rapport est imprimé à chaque transmission.

SUR ECHEC – un rapport est imprimé uniquement lorsque la transmission a échoué ou a été abandonnée.

2 Confirmez par **OK**.

4 Si nécessaire, ajustez le contraste, puis appuyez sur **OK**.

5 Entrez le nombre de pages et appuyez sur **OK**.

Transmission différée

1 Appuyez sur **M**, **③①** puis **OK**.

2 Entrez le numéro de fax et appuyez sur **OK**.

3 Entrez l'heure à laquelle vous souhaitez envoyer le fax (dans les 24 heures), par ex. **①⑦③①** pour 17 heures 30. Appuyez sur **OK**.

4 Réglez le contraste et les autres paramètres, et confirmez chaque entrée par **OK**.

Relève et dépôt

Cette fonction permet d'appeler des documents en mémoire dans le télécopieur sélectionné. Vous pouvez également permettre à d'autres personnes d'appeler un document sur votre MF-JET 485.

Relève de télécopie

1 Appuyez sur **M**, **③②** puis **OK**.

2 Entrez le numéro d'interrogation et appuyez sur **◇**.

Relève différée de télécopie

1 Appuyez sur **M**, **③②** puis **OK**.

2 Entrez le numéro d'interrogation et appuyez sur **OK**.

3 Entrez l'heure à laquelle vous souhaitez interroger le document (par ex. **①⑦③①** pour 17 heures 30) et appuyez sur **◇**.

Dépôt de télécopie

Vous pouvez placer un document dans votre télécopieur MF-JET 485, puis le rendre disponible pour un ou plusieurs destinataires qui obtiendront ce document en appelant votre télécopieur et en utilisant la fonction d'interrogation.

1 Placez le document sur la vitre.

2 Appuyez sur **M**, **③③** puis **OK**.

3 Choisissez l'une des deux options suivantes avec les touches **▲/▼**:

SIMPLE – le document ne peut être transmis qu'une seule fois (à partir de la mémoire). Appuyez sur **OK**.

MULTIPLE – le document peut être interrogé autant de fois que nécessaire (à partir de la mémoire). Appuyez sur **OK**.

Copie

Insertion d'un document

- 1 Soulevez le couvercle du scanner. Vérifiez que la vitre du scanner est propre avant de disposer le document original.

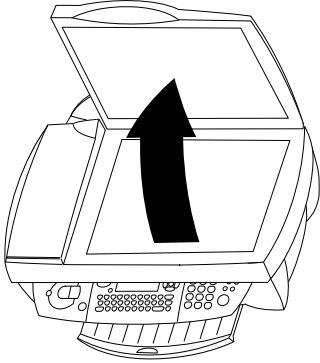

- 2 Placez le document sur la vitre, **face** à numériser **vers le bas**.

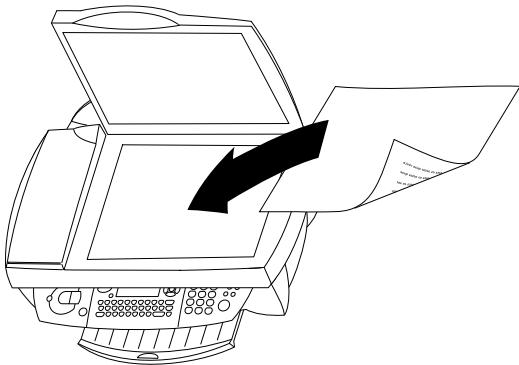

- 3 Ajustez-le sur le côté supérieur gauche du scanner (qui est marqué par des flèches).

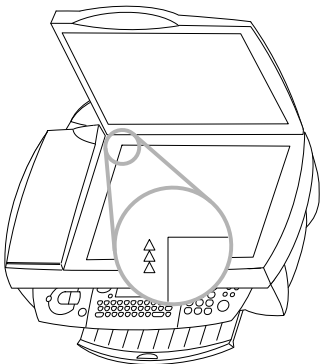



Si vous souhaitez numériser des objets en trois dimensions (tels que des pièces ou des fleurs), protégez la vitre avec un film transparent.

Copie standard

- 1 Insérez un document (voir Insertion d'un document).
- 2 Choisissez l'une des touches  (copie en couleur ou noir et blanc) puis appuyez deux fois dessus.

Copie modulable

- 1 Insérez un document (voir Insertion d'un document).
- 2 Appuyez une seule fois sur l'une des touches  (copie en couleur ou noir et blanc). Vous pouvez maintenant régler les paramètres suivants:
- 3 Entrez le nombre de copies de votre choix puis appuyez sur **OK**. **NBRE DE COPIES**
- 4 La qualité des copies effectuées par le MF-JET 485 est supérieure à la résolution utilisée pour la transmission de fax. Choisissez la résolution à l'aide des touches ▲/▼ ou : **RESOLUTION**

RAPIDE – documents de bonne qualité, sans dessins ni petits détails

NORMALE – documents contenant des dessins ou une petite police

QUALITE – résolution optimale

Appuyez sur **OK**.

- 5 Le MF-JET 485 peut réduire ou agrandir de 25 % à 400 % une partie spécifique d'un document. Indiquez la valeur de zoom désirée avec le clavier numérique et appuyez sur **OK**. **ZOOM**

- 6 Vous pouvez modifier l'origine du scanner (par défaut, il est situé dans le coin supérieur gauche du scanner marqué par des flèches).

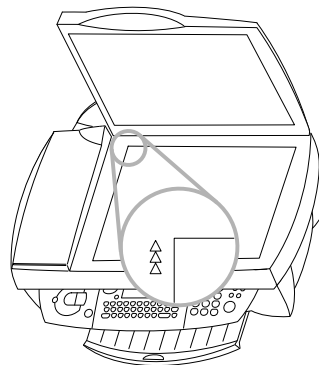

En entrant de nouvelles valeurs x et y (en millimètres), vous déplacez la zone de numérisation, comme l'illustre l'image ci-dessous. Confirmez chaque entrée par **OK**. **ORIGINE**

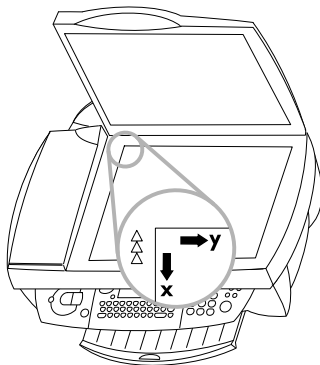

- 7** Si le document est trop clair ou trop sombre, vous pouvez ajuster le contraste de numérisation. Appuyez sur les touches ▲/▼ ou ● jusqu'à sélectionner le type de contraste souhaité, celui-ci étant indiqué par la position du curseur. Appuyez sur **OK**. **CONTRASTE**
- 8** Vous pouvez ajuster la saturation. La saturation est une estimation du degré d'intensité d'une couleur par rapport à sa luminosité. Modifiez le paramètre à l'aide des touches ▲/▼. - tend vers le gris, + tend vers une plus forte saturation. Appuyez sur **OK**. **SATURATION**
- 9** Si vous souhaitez réaliser une copie couleur, vous pouvez ajuster les valeurs RGB. Toute couleur peut être définie sous la forme d'une combinaison de valeurs rouge (R), vert (V) et bleu (B). Vous pouvez modifier les valeurs pour chacune des couleurs de base. Appuyez sur **OK**. **RGB**
- 10** Vous pouvez ajuster la luminosité (l'intensité lumineuse) de l'imprimante. Modifiez le paramètre à l'aide des touches ▲/▼. - est plus sombre, + est plus clair. Appuyez sur **OK**. **LUMINOSITE**
- 11** Utilisez les touches ▲/▼ afin de préciser si vous utilisez du papier normal, couché ou photo, ou un film transparent, puis appuyez sur **OK**. ***PAPIER NORMAL**

Numérisation vers le PC

Le MF-JET 485 vous permet de numériser des documents et de les modifier sur un PC (reportez-vous à la section **Installation** / Connexion au PC).

Insertion d'un document

- 1 Soulevez le couvercle du scanner. Vérifiez que la vitre du scanner est propre avant de disposer le document original.

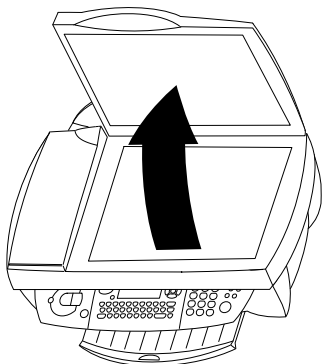

- 2 Placez le document sur la vitre, **face** à numériser **vers le bas**.

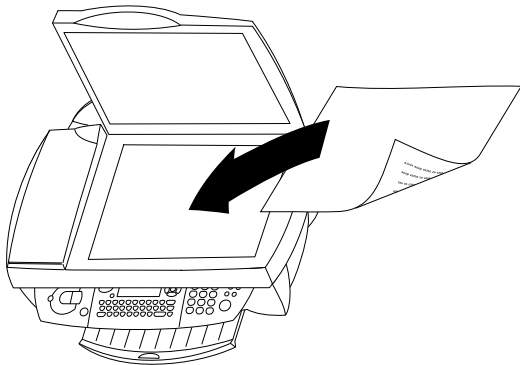

- 3 Ajustez-le sur le côté supérieur gauche du scanner (qui est marqué par des flèches).

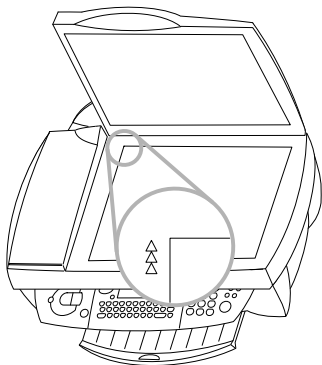

Si vous souhaitez numériser des objets en trois dimensions (tels que des pièces ou des fleurs), protégez la vitre avec un film transparent.

Numérisation d'un document

Il existe trois manières de numériser un document vers l'ordinateur:

Variante I

- 1 Appuyez sur l'appareil la touche  pour afficher la fenêtre «Scan To» sur l'écran de votre ordinateur.

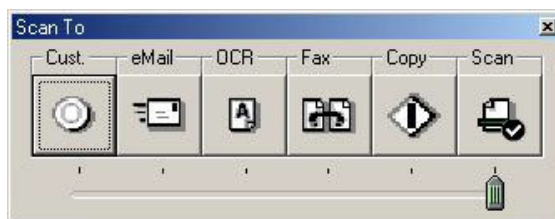

Cette fenêtre vous permet de choisir entre différentes possibilités pour le traitement de documents en cliquant sur le symbole désiré:

Cust.: Le document scanné peut être retouché avec le programme «Paint».

eMail: Le document scanné peut être attaché comme pièce jointe à l'e-mail.

OCR: À l'aide du logiciel «OCR» (Reconnaissance des «signes optiques» ; un produit offert sur votre CD d'installation) vous pouvez modifier ou corriger le document scanné et le convertir dans d'autres programmes.

Fax: Le document scanné peut être faxé.

Copy: Le document scanné peut être copié et imprimé.

Scan: Si vous avez installé le programme «Paper Port», votre document sera scanné et assigné directement à l'application «Paper Port» (voir chapitre **Installation** / Installation du logiciel).

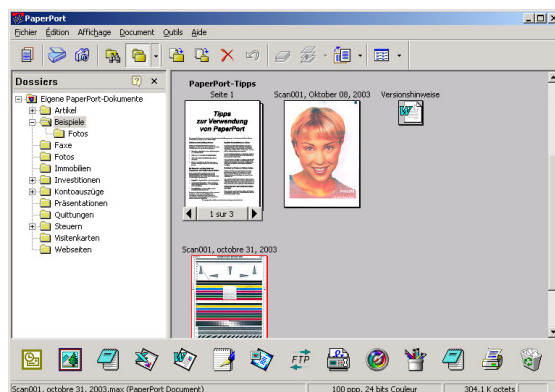

Variante 2

En cliquant sur le symbole «One Touch» dans la barre de menu en bas à droite de l'écran de l'ordinateur (à côté de l'heure), la fenêtre suivante s'ouvre:

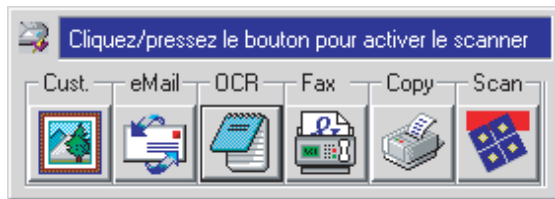

Comme pour la **Variante 1** vous avez à votre disposition différentes possibilités pour le traitement de documents. En plus, vous pouvez faire des paramétrages spéciaux pour l'application concernée (sélectionnez le symbole désiré et cliquez sur la partie droite de la souris):

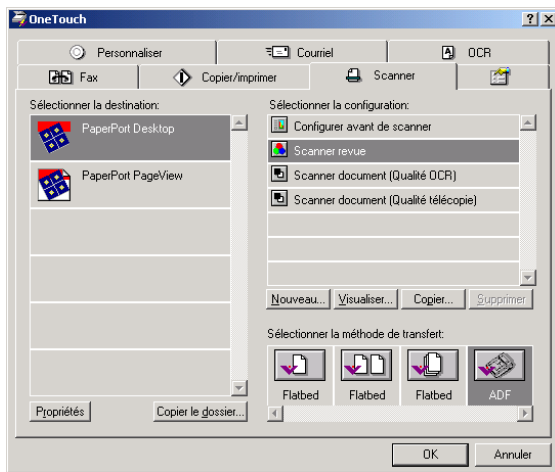

Vous avez la possibilité de numériser plusieurs pages dans un même document. Pour cela vous devez modifier la sélection du mode de transfert.

Variante 3

Pour éditer le document numérisé, ouvrez le programme graphique de votre choix («Paper Port» ou «Photo Impression») et lancez la fonction scan. Sélectionnez le pilote MF-TWAIN comme source afin de lancer la numérisation du document.

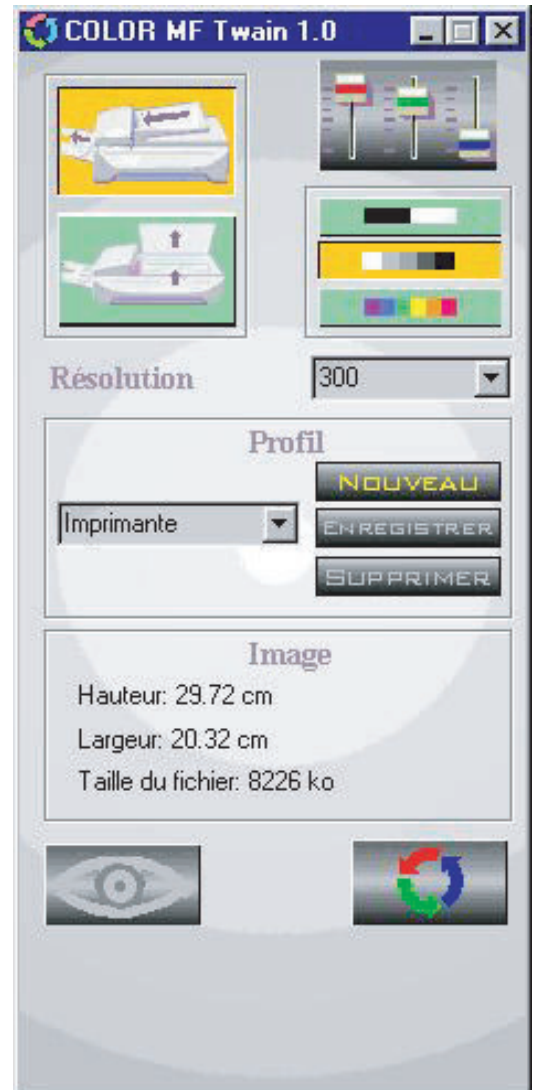

⚠ Fermez le pilote MF-TWAIN pour voir et éventuellement modifier le document scanné à l'écran.

Le bouton en bas à gauche permet d'afficher un aperçu ; le bouton en bas à droite lance la numérisation du document.

L'élément de menu «Profil» vous permet de définir différents profils à appliquer aux documents à numériser. Un profil contient tous les paramètres essentiels relatifs à un type de document donné. Pour créer un profil, commencez par entrer tous les paramètres nécessaires, puis cliquez sur l'élément «Nouveau» du sous-menu de «Profil». Indiquez un nom de profil et cliquez sur «Enregistrer».

Impression

Sélectionnez « Imprimer » et choisissez le «MF-Inkjet» comme imprimante si l'appareil n'a pas été installé par défaut. Cliquez sur «Propriétés» pour modifier les réglages actuels.

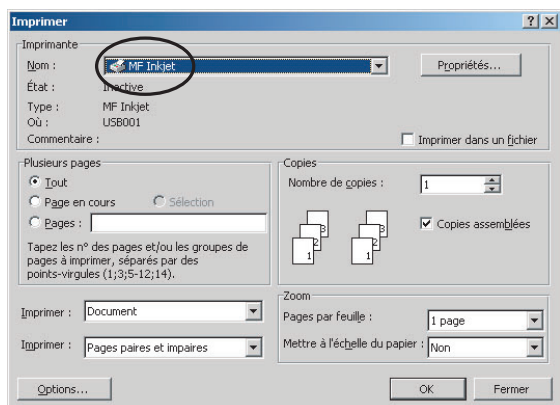

Sélectionnez la taille du papier, l'orientation et le nombre de copies.

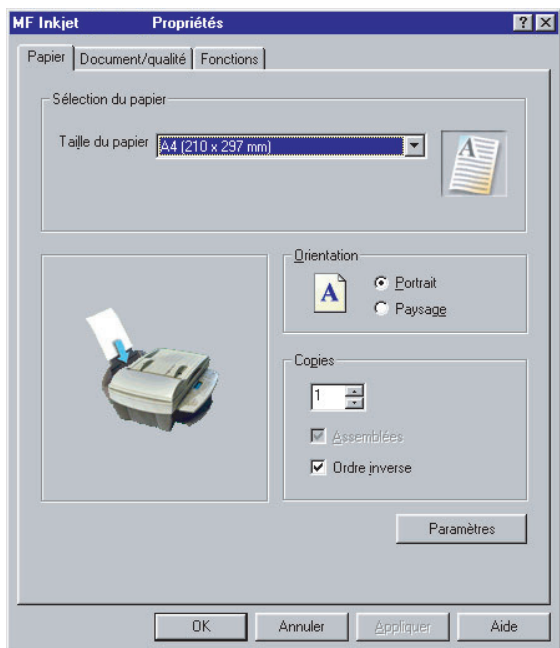

Sélectionnez le type de papier et la qualité d'impression.

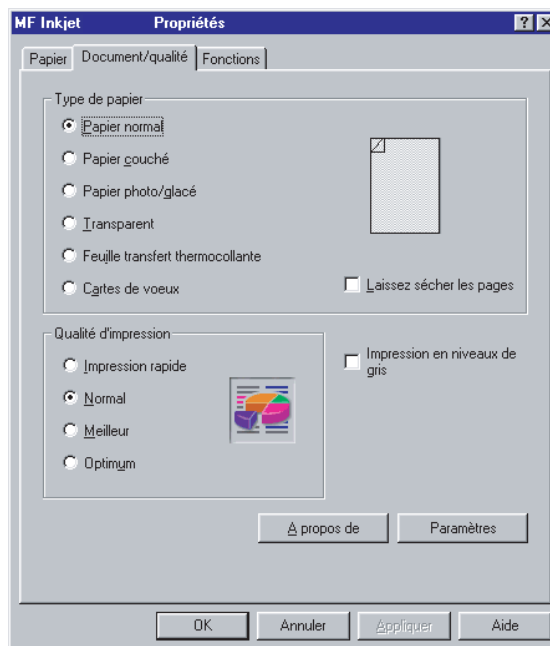

Cliquez sur «Paramètres» pour enregistrer ou sélectionner un profil.

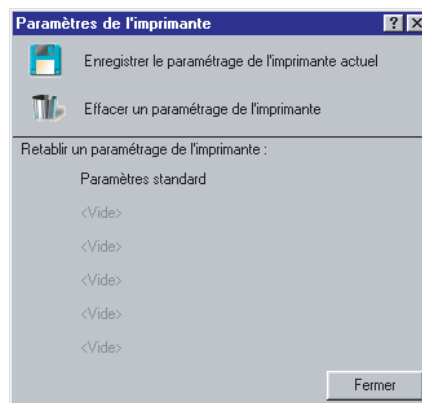

Sélectionnez la finition des documents, c'est-à-dire l'arrangement des pages sur la feuille.

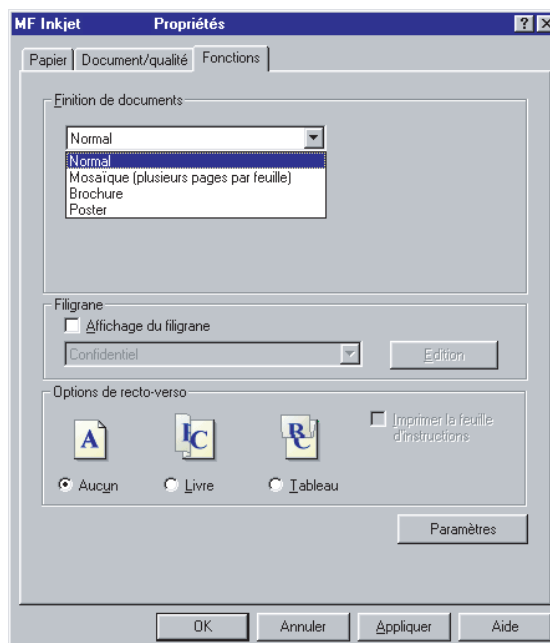

Impression

Au cours de l'impression, la fenêtre « Moniteur d'impression » montre l'état de l'imprimante :

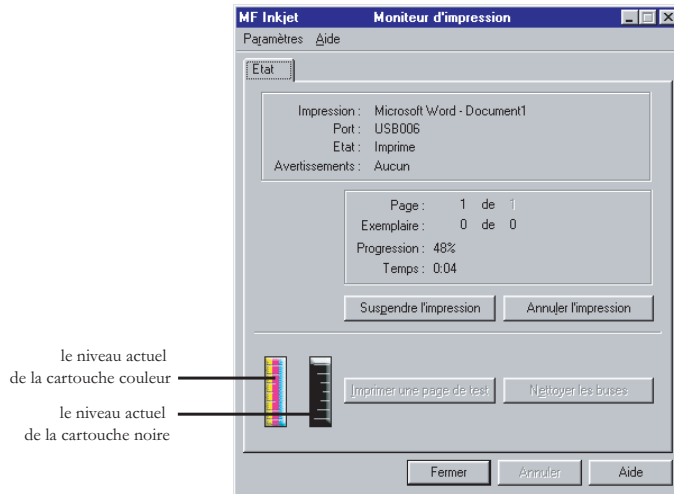

La mise en page des documents imprimés dépend aussi des réglages de mise en page des logiciels utilisés. Pour en savoir plus, reportez vous à la notice ou à l'aide de ces logiciels.

SMS

(en France et en Belgique)

Votre appareil fax vous permet d'envoyer et de recevoir des messages SMS. Le MF-JET 485 est pré-configuré pour permettre l'utilisation d'un service de SMS dans votre pays. S'il ne fonctionne pas correctement, veuillez contacter votre fournisseur de services SMS et modifier ces paramètres (reportez-vous à la section **Paramètres avancés** / Paramètres SMS).

⚠ Vous ne pouvez ni envoyer ni recevoir de messages SMS avec votre combiné sans fil.

- Pour pouvoir envoyer et recevoir des messages SMS, vous devez bénéficier de la fonctionnalité d'identification de l'appelant (CLIP) pour votre ligne téléphonique.
- Vérifiez que cette caractéristique de fonctionnement est activée sur votre ligne.
- Pour pouvoir envoyer un SMS, vous devez avoir spécifié un opérateur SMS comme réglage Central SMS sur votre télécopieur.

Consultez votre fournisseur de service pour plus d'informations sur:

- les tarifs de facturation d'envoi et éventuellement de réception d'un message SMS,
- les opérateurs de téléphonie mobile auxquels vos SMS sont envoyés et les opérateurs de téléphonie mobile à partir desquels vous pouvez recevoir des SMS,
- les fonctions offertes par votre service SMS.

Envoi d'un SMS

Un seul destinataire

- 1 Appuyez deux fois sur .
- 2 Tapez le message à envoyer.





Pour saisir des majuscules, maintenez la touche **↑** tout en appuyant sur la touche désirée. Pour saisir des caractères spéciaux, maintenez appuyée la touche **CTRL** et appuyez sur la touche désirée (par ex., pour saisir un point d'interrogation, maintenez appuyée la touche **CTRL** et appuyez sur **V**). Les touches **▲/▼** vous permettent de vous déplacer, et la touche **←**, de supprimer un caractère.

- 3 Appuyez sur .
- 4 Entrez le numéro de téléphone.

- 5 Appuyez sur  pour envoyer le message. Le télécopieur MF-JET 485 imprime un rapport d'émissions.





Vous pouvez désactiver cette fonction (reportez-vous à la section **Fax** / Envoi de rapport).

Répertoire A-Z



- 1 Appuyez deux fois sur .
- 2 Tapez votre message et appuyez sur .
- 3 Pour rechercher un numéro dans le répertoire, appuyez sur **A-Z**  et sélectionnez une entrée à l'aide des touches **▲/▼**.
- 4 Appuyez sur  pour envoyer le message.

BIS

Le MF-JET 485 enregistre les dix derniers numéros composés dans la mémoire de renumérotation.

- 1 Appuyez deux fois sur  puis tapez le message.
- 2 Appuyez sur .
- 3 Appuyez sur  jusqu'à faire apparaître le numéro souhaité.
- 4 Appuyez sur  pour envoyer le message.

Plusieurs destinataires ►►

- 1 Appuyez deux fois sur  puis tapez le message.
- 2 Appuyez sur  puis entrez le premier numéro de téléphone.
- 3 Appuyez sur **►►** puis entrez un autre numéro de téléphone (10 au maximum).
- 4 Appuyez sur  pour envoyer le message.

Réception d'un SMS



Les messages SMS reçus s'impriment systématiquement. (Vous pouvez modifier ce paramètre – reportez-vous à **Paramètres avancés** / Paramètres SMS.) Si vous désactivez l'impression automatique, les messages seront automatiquement stockés dans la mémoire. Si la mémoire contient des SMS, le voyant en regard de la touche  se met à clignoter et ce symbole s'affiche également sur l'écran du combiné sans fil.

Lecture d'un SMS

- 1 Appuyez sur  puis sur **OK**.
- 2 Sélectionnez un message à l'aide des touches **▲/▼** puis appuyez sur **OK**.
- 3 Vous pouvez faire défiler le message vers le haut et vers le bas grâce aux touches **▲/▼**.

SMS

Impression d'un SMS

- 1 Appuyez sur  puis sur .
- 2 Sélectionnez un message à l'aide des touches ▲/▼ puis appuyez sur **OK**.

Suppression d'un SMS

- 1 Appuyez sur **M**, ④ ③ puis **OK**.
- 2 Sélectionnez les messages à supprimer à l'aide des touches ▲/▼ :

SELECTION – appuyez sur **OK** et sélectionnez les messages à supprimer à l'aide des touches ▲/▼. Confirmez par **OK**.

MESSAGES LUS – appuyez sur **OK** pour supprimer les messages que vous avez déjà lus.

TOUS – appuyez sur **OK**. Tous les SMS sont effacés.

Paramètres avancés

Liste des paramètres

En imprimant la liste des paramètres de configuration du MF-JET 485, vous pouvez vérifier les changements effectués par rapport aux paramètres par défaut!

Appuyez sur **M**, **⑤④** puis **OK**.

Paramètres de télécopie

Nombre de copies

Vous pouvez imprimer les documents entrants plusieurs fois.

Appuyez sur **M**, **②④②** puis **OK**. Entrez un chiffre (compris entre 1 et 99) puis appuyez sur **OK**.

Impression triée

Lorsque vous recevez des documents de plusieurs pages, ils sont mis en mémoire, puis imprimés dans le bon ordre. Vous pouvez éviter cela en désactivant l'ordre d'impression:

Appuyez sur **M**, **②④③** puis **OK**. Sélectionnez **AVEC** ou **SANS** à l'aide des touches **▲/▼** puis appuyez sur **OK**.

Paramètres SMS

Les paramètres de transmission et de réception de messages SMS se définissent lorsque vous sélectionnez votre pays pendant la configuration du MF-JET 485. Si ces paramètres ne fonctionnent pas ou si vous voulez avoir recours à un autre fournisseur, vous devrez changer ces paramètres. Votre fournisseur de services SMS peut vous procurer les numéros dont vous avez besoin.

Envoi de messages SMS

- 1 Appuyez sur **M**, **④⑥①①** puis **OK**.
- 2 Entrez le numéro de l'opérateur que l'appareil composera pour envoyer vos messages SMS. Appuyez sur **OK**.

Réception de messages SMS

- 1 Appuyez sur **M**, **④⑥①②** puis **OK**.
- 2 Entrez le numéro de téléphone afin de recevoir des messages SMS. Appuyez sur **OK**.

Réception alternative de messages SMS

Vous avez peut-être décidé de recevoir des SMS grâce à un second fournisseur. Dans ce cas, vous devrez entrer un deuxième numéro de téléphone pour recevoir les messages SMS.

- 1 Appuyez sur **M**, **④⑥②①** puis **OK**.
- 2 Entrez le second numéro de l'opérateur pour la réception de SMS et appuyez sur **OK**.

Impression automatique

Appuyez sur **M**, **④⑤①** puis **OK**. Utilisez les touches **▲/▼** afin de déterminer si les messages SMS doivent être automatiquement imprimés ou non, puis appuyez sur **OK**.

Bip

Appuyez sur **M**, **④⑤②** puis **OK**. Utilisez les touches **▲/▼** afin de déterminer si MF-JET 485 doit signaler ou non l'arrivée d'un message SMS par un effet sonore, puis appuyez sur **OK**.

Nom de l'expéditeur

Appuyez sur **M**, **④⑤③** puis **OK**. Utilisez les touches **▲/▼** afin de préciser si les messages SMS envoyés doivent indiquer votre nom. Appuyez sur **OK**.

Paramètres de numérisation

M, **②⑦①**, **OK** – Résolution

M, **②⑦②**, **OK** – Zoom

M, **②⑦③**, **OK** – Origine

M, **②⑦④**, **OK** – Contraste

M, **②⑦⑤**, **OK** – Saturation

La saturation est une estimation du degré d'intensité d'une couleur par rapport à sa luminosité: – tend vers le gris, + tend vers une plus forte saturation.

M, **②⑦⑥**, **OK** – RGB

Toute couleur peut être définie sous la forme d'une combinaison de valeurs rouge (R), vert (V) et bleu (B). Vous pouvez modifier les valeurs pour chacune des couleurs de base.

M, **②⑦⑦**, **OK** – Luminosité

La luminosité correspond à la clarté: – est plus sombre, + est plus clair

M, **②⑦⑧**, **OK** – Marge gauche/droite

Paramètres avancés

Paramètres de l'imprimante

Vous pouvez modifier les paramètres par défaut de l'imprimante:

M, **②⑥①**, **OK** – Taille du papier

M, **②⑥②**, **OK** – Type de papier

M, **②⑥③**, **OK** – Réduction

M, **②⑥④**, **OK** – Marge gauche/droite

Trucs et astuces

Chargement du papier

En cas de bourrage papier, essayez de dégager le papier en tirant par le haut. Si ce n'est pas possible, appuyez sur **M**, **⑦④** et **OK** afin d'éjecter le papier.

Traînées verticales

Si votre MF-JET 485 fait des traînées verticales lorsque vous copiez, numérisez ou faxez des documents, la vitre du scanner est peut-être sale.

Traînées horizontales

Si votre MF-JET 485 fait des traînées horizontales lorsque vous copiez, numérisez ou faxez des documents et/ou il émet des cliquetis, le scanner est peut-être verrouillé.

Ouvrez l'appareil. Déverrouillez le scanner à l'aide du loquet situé sur l'intérieur du capot et refermez l'appareil.

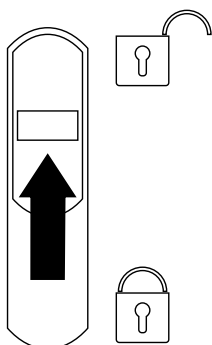

L'appareil n'imprime pas

Si votre MF-JET n'imprime pas correctement, les bandes protectrices n'ont peut-être pas été complètement retirées des cartouches.

Ouvrez l'appareil et retirez les cartouches. Enlevez tout éventuel reste de film plastique. Remettez les cartouches en place et refermez l'appareil.

⚠ A chaque ouverture et fermeture de l'appareil, celui-ci vous pose la question suivante: **CHANGEMENT CART?** Dans ce cas, appuyez sur **⑦** pour reprendre là où vous étiez arrêté!

Haut-parleur

Si une transmission de télécopie échoue, vous pouvez contrôler la ligne avec cette fonction (vous entendez l'établissement de la liaison).

- 1 Appuyez sur **M**, **③⑤** et sur **OK**. Le haut-parleur intégré s'allume et vous entendez la tonalité. Mettez le document en place. Composez le numéro souhaité et appuyez sur **◇**. L'envoi de la télécopie commence.
- 2 Appuyez sur **M**, **③⑤** et deux fois sur **OK**. La réception de la télécopie commence.

Avant d'appeler le service technique

Si vous ne parvenez pas à résoudre votre problème en suivant les indications précédentes, débranchez le cordon secteur de votre MF-JET 485, attendez quelques minutes, puis rebranchez-le.

Pour passer commande

Vous pouvez commander des cartouches dans le commerce ou directement chez PHILIPS sans frais de port au numéro gratuit 0800 94 30 10 pour la France et 0800 485 88 pour la Belgique.

Changement des cartouches

L'écran signale lorsque l'une des cartouches est vide.

Utilisez uniquement des cartouches d'encre originales de marque PHILIPS!

- 1 Ouvrez l'appareil en tirant sur le loquet situé sous le panneau de commande.

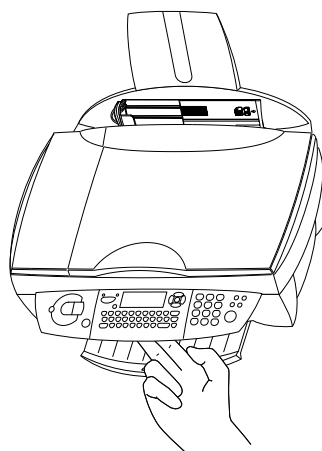

- 2 La position du support de cartouche indique quelle cartouche doit être remplacée. Les flèches indiquent les cartouches vides:

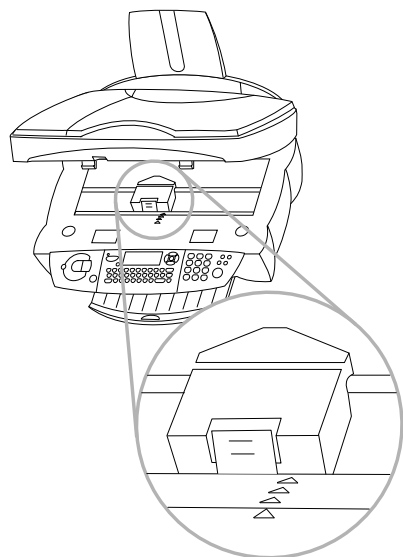

- 3 Ouvrez le support de cartouche.

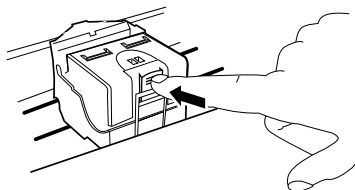

- 4 Retirez les cartouches vides.

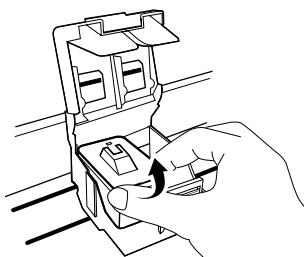

- 5 Sortez les cartouches d'encre de l'emballage et retirez la bande protectrice. Faites attention à ne pas toucher les buses ni les contacts.

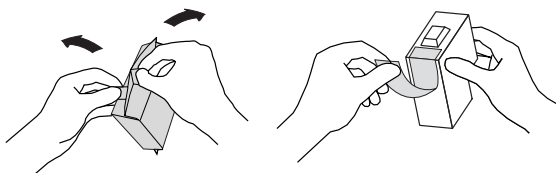

- 6 Insérez la cartouche, «nez» vers le bas, la cartouche **noir** à **droite** et la cartouche à **couleur** à **gauche**.

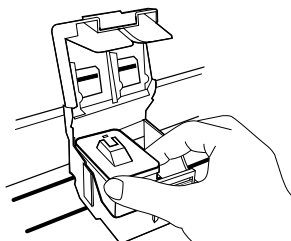

- 7 Fermez le support de cartouche. Le verrouillage du support s'accompagne d'un clic.

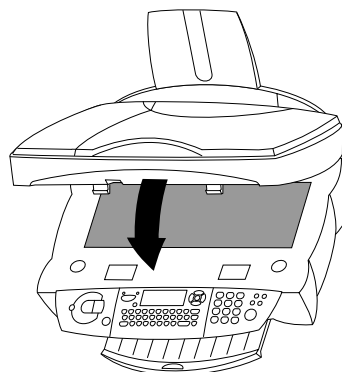

- 8 Fermez l'appareil.

- 9 Glissez la carte à puce «Plug'n'Print», contacts vers le haut, dans son logement situé sous le panneau de commande.

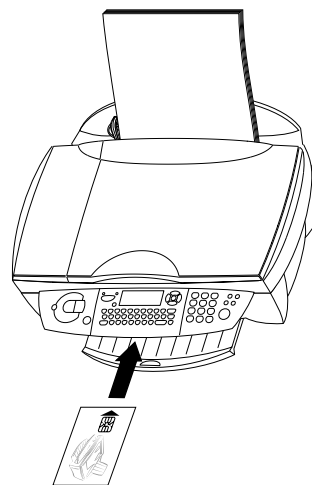

- 10 Le chargement des cartouches peut prendre quelques minutes et n'est terminé que lorsque l'écran indique:

ACTION TERMINEE

RETIRER CARTE

⚠ L'écran vous avertit lorsque l'une des deux cartouches (black/noir ou colour/couleur) est vide. Lorsque vous remplacez une cartouche, assurez-vous que vous introduisez la carte «Plug'n'Print» adéquate. Vous trouverez la mention correspondante au dos de la carte «Plug'n'Print»!

A chaque ouverture et fermeture de l'appareil, celui-ci vous pose la question suivante: **CHANGEMENT CART?** Dans ce cas, appuyez sur **⏪** pour reprendre là où vous étiez arrêté!

Capacité des cartouches

Appuyez sur **M**, **7** **3** puis **OK**. Appuyez sur les touches **▲/▼** pour contrôler le niveau actuel des cartouches d'encre noire et couleur.

Journal

Le journal liste les 30 dernières transmissions fax entrantes et sortantes effectuées par l'appareil. Un rapport est automatiquement imprimé toutes les 30 transmissions. Vous pouvez cependant en demander l'impression à tout moment.

Appuyez sur **M**, **5** **2** puis **OK**. Le journal s'imprime.

Commandes

Votre appareil fait une liste de tous les documents en attente de transmission, y compris des fax qui sont prêts à être interrogés ou qui doivent être envoyés ultérieurement.

Consultation ou modification

Les documents contenus dans la file d'attente peuvent avoir les statuts suivants:

EMI – transmission

DEP – en dépôt

REL – interrogation

EN COURS – commandes en cours

SMS – transmission SMS

Appuyez sur **M**, **6** **2** puis **OK**. Utilisez les touches **▲/▼** pour sélectionner un document dans la file d'attente puis confirmez par **OK**. Modifiez les paramètres puis confirmez par **OK**.

Transmission immédiate

Appuyez sur **M**, **6** **1** puis **OK**. Utilisez les touches **▲/▼** pour sélectionner un document dans la file d'attente puis confirmez par **◆** ou **OK** pour transmettre immédiatement le fax ou le SMS sélectionné.

Annulation d'une transmission

Appuyez sur **M**, **6** **3** puis **OK**. Utilisez les touches **▲/▼** pour sélectionner un document dans la file d'attente puis confirmez par **OK**.

Impression d'un document

Appuyez sur **M**, **6** **4** puis **OK**. Utilisez les touches **▲/▼** pour sélectionner un document dans la file d'attente puis confirmez par **OK**.

Impression d'une file d'attente

Appuyez sur **M**, **6** **5** puis **OK**. La liste des documents en attente de transmission s'imprime.

Verrouillage

Vous pouvez verrouiller le clavier numérique ou l'ensemble du clavier de votre MF-JET 485.

Entrez le code permettant de désactiver momentanément le verrouillage du clavier.

- 1 Appuyez **M**, **7** **1** **1** puis **OK**.
- 2 Entrez le code de verrouillage à quatre chiffres puis appuyez sur **OK**.
- 3 Entrez le code une nouvelle fois puis appuyez sur **OK**.

Lorsqu'un code existe déjà, l'appareil vous demande de fournir l'ancien code avant de vous autoriser à le modifier.

Verrouillage du clavier

Le code d'accès doit être saisi à chaque utilisation de l'appareil.

- 1 Appuyez sur **M**, **7** **1** **2** puis **OK**.
- 2 Entrez le code de verrouillage à quatre chiffres puis appuyez sur **OK**.
- 3 Sélectionnez **AVEC** à l'aide des touches **▲/▼** puis appuyez sur **OK**.

⚠ Après chaque opération, l'appareil se verrouille automatiquement. Pour désactiver le verrouillage, entrez **SANS** au point 3.

Verrouillage des numéros

Vous pouvez aussi utiliser ce code pour verrouiller uniquement le clavier numérique. Les transmissions ne sont possibles que vers les numéros stockés dans le répertoire.

- 1 Appuyez sur **M**, **7** **1** **3** puis **OK**.
- 2 Entrez le code de verrouillage à quatre chiffres puis appuyez sur **OK**.
- 3 Sélectionnez **ANNUAIRE SEUL** à l'aide des touches **▲/▼** puis appuyez sur **OK**.

⚠ Après chaque opération, l'appareil se verrouille automatiquement. Pour désactiver le verrouillage, entrez **LIBRE** au point 3.

Appairage et suppression d'appairage de téléphones sans fil supplémentaires originaux

Appairage

Votre combiné sans fil est préprogrammé en usine pour votre fax, vous n'avez pas à l'enregistrer de nouveau. Vous pouvez installer jusqu'à 5 autres combinés sans fil sur votre fax.

⚠ Un fonctionnement optimal et sans problème ne peut être garanti qu'avec un combiné sans fil identique à l'original.

Vous pouvez commander le combiné sans fil original via le formulaire inclus dans le boîte ou vous pouvez le commander en appelant le Call Center.

- 1 Sur votre télécopieur, appuyez sur **M**, **8** **1** et **OK**.
- 2 Composez à l'aide du clavier numérique un code PIN de 4 chiffres, ou confirmez le code **0000** préinstallé. Appuyez sur **OK**.
- 3 Appuyez sur la touche ▲/▼ du combiné sans fil, tapez **5** **1** et sélectionnez **AUTO**. Confirmez avec la touche **OK**. Le combiné sans fil va maintenant être automatiquement enregistré au fax et va reprendre le code PIN du fax.

Suppression

Si vous désirez supprimer l'appairage de votre téléphone sans fil auxiliaire avec votre télécopieur, procédez comme suit sur votre télécopieur:

- 1 Sur votre télécopieur, appuyez sur **M**, **8** **2** et **OK**.
- 2 Sélectionnez le combiné sans fil dont vous désirez supprimer l'appairage à l'aide des touches numériques. Appuyez sur **OK**. **COMBINE:2**

Votre télécopieur supprime alors la liaison avec le combiné sans fil auxiliaire.

Entretien et maintenance

Nettoyage de l'appareil

Utilisez un chiffon doux ne peluchant pas. Vous pouvez également utiliser un chiffon spécial pour nettoyer votre télécopieur que vous pouvez vous procurer dans tous les magasins spécialisés (voir Service de VPC). N'utilisez jamais de produits de nettoyage liquides ou gazeux (spray, produit à récurer ou à polir, etc.) Veillez à ce qu'aucune humidité ne pénètre à l'intérieur de l'appareil.

Nettoyage de la vitre du scanner

- 1 Soulevez le couvercle du scanner.

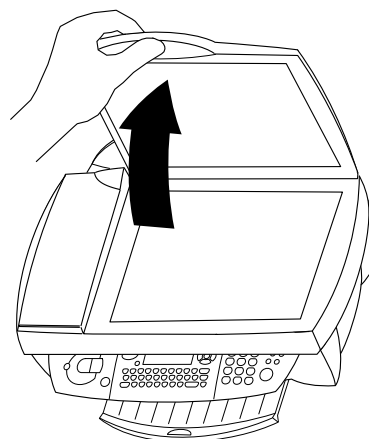

- 2 À l'aide d'un chiffon, nettoyez délicatement la vitre du scanner (**A**).

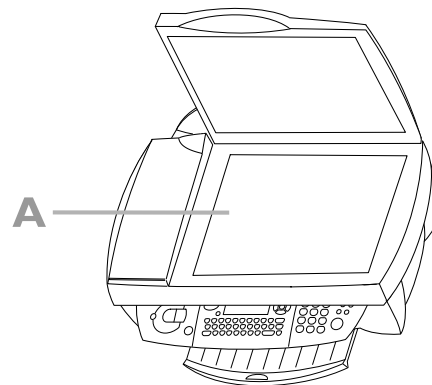

- 3 Fermez le couvercle du scanner.

Nettoyage et alignement des cartouches

Si vous remarquez que la qualité des documents imprimés diminue, les cartouches doivent être nettoyées et alignées.

- 1 Appuyez sur **M**, **7** **2** **1** **1** **1** puis **OK**. Les cartouches se nettoient automatiquement.
- 2 Appuyez sur **M**, **7** **2** **1** **2** **1** puis **OK**. L'appareil imprime une page de test afin de vérifier l'alignement. **ENTRER VALEUR A**

- 3 Entrez la valeur A correspondant à l'image la plus nette.
- 4 Confirmez par **OK** puis répétez ces étapes pour les valeurs B, C et D. **ENTRER VALEUR B**

Si la qualité d'impression ne s'est pas améliorée, vous devez nettoyer les cartouches à la main.

- I Ouvrez l'appareil, retirez les cartouches de leur support (voir Changement des cartouches) puis nettoyez les contacts (**A**) à l'aide d'un chiffon sec et non pelucheux.

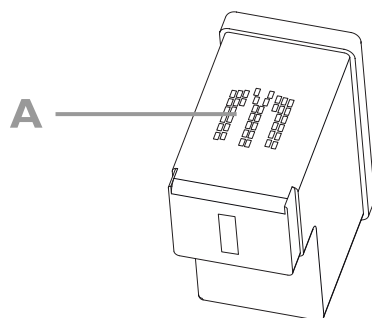

⚠ Ne touchez surtout pas les buses et contacts avec les doigts et évitez de secouer les cartouches.

- 2 Étendez un chiffon non effiloché sur une surface lisse. Humidifiez-en la moitié (**A**). Tenez le chiffon afin qu'il n'y ait aucun pli. Placez le côté de la buse de la cartouche sur la zone humide du chiffon (**A**) et tirez la cartouche une seule fois dans le sens de la flèche (**B**) jusqu'à la zone sèche du chiffon (**C**).

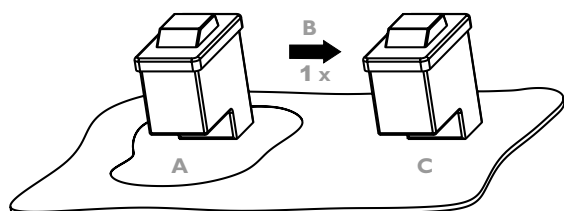

- 3 Nettoyez les contacts dorés du support avant de réintroduire les cartouches.
- 4 Sélectionnez **NOIR=ANCIEN?** à l'aide des touches ▲/▼ puis appuyez deux fois sur **OK**.
- 5 Sélectionnez **COULEUR=ANCIEN?** à l'aide des touches ▲/▼ puis appuyez deux fois sur **OK**.

Annexes

Liste des fonctions

Appuyez sur **M**, **5** **1** puis **OK** pour imprimer la liste des fonctions.

Répertoire

11	AJOUTER NOM	21
	Ajoute un nom et un numéro dans le répertoire	
12	AJOUTER LISTE	22
	Relie plusieurs entrées de répertoire afin de créer une liste	
13	MODIFIER.....	22
	Modifie des entrées ou des listes du répertoire	
14	SUPPRIMER.....	22
	Supprime des entrées ou des listes du répertoire	
15	IMPRIMER	22
	Imprime le répertoire	

Réglages

21	DATE/HEURE.....	16
	Définit la date et l'heure actuelles	
22	NUMERO/NOM.....	16
	Définit votre numéro de téléphone et votre Nom	
23	EMISSION	23
	Définit les paramètres d'envoi de fax	
24	RECEPTION.....	33
	Définit les paramètres de réception de fax	
25	RESEAU TELEPH.....	16
	Définit les paramètres de réception de fax	
26	IMPRIMANTE.....	33
	Paramètres d'un PABX (central téléphonique privé)	
27	SCAN A PLAT.....	33
	Paramètres du scanneur	
29	TECHNIQUES	41
	Paramètres techniques avancés	
20	GEOGRAPHIQUE.....	16
	Définition du pays et de la langue	

Fax

31	EMISSION FAX	24
	Envoi d'un fax	
32	RELEVE	24
	Obtient un fax à partir d'un émetteur en interrogation	

33	DEPOT	24
	Met à disposition un fax pour interrogation	
34	REP FAX	23
	Définit la réception de fax en mémoire	
35	APPEL MANUEL	35
	Démarré manuellement la transmission de fax	

Service SMS

41	EMETTRE SMS	31
	Envoie un message SMS	
42	LIRE SMS	31
	Lit les messages SMS	
43	EFFACER SMS.....	32
	Supprime les messages SMS contenus dans la mémoire	
44	IMPRIMER SMS	32
	Imprimer messages SMS	
45	PARAMETRES.....	33
	Paramètres d'envoi des SMS	
46	SERVEUR SMS	33
	Définition des numéros d'accès pour SMS	

Impression

51	GUIDE.....	40
	Imprime la liste des fonctions	
52	JOURNAUX.....	37
	Imprime le journal des 30 dernières transmissions	
53	REPertoire	22
	Imprime le repertoire (correspond à fonction 15)	
54	REGLAGES.....	16, 33
	Imprime les paramètres	
55	COMMANDES	37
	Imprime la liste des commandes en file d'attente (correspond à fonction 65)	

Commandes

61	EXECUTER.....	37
	Exécute immédiatement une commande de la file d'attente	
62	MODIFIER	37
	Modifie une commande dans la file d'attente	
63	SUPPRIMER.....	37
	Supprime une commande dans la file d'attente	
64	IMPRIMER	37
	Imprime les détails d'une commande en file d'attente	

- 65 IMPR. LISTE 37
 Imprime la liste des commandes en file d'attente

Autres

- 71 VERROU 37
 Restreint l'utilisation du fax
- 72 CARTOUCHE IMP 38
 Nettoie, aligne et remplace des cartouches
- 73 CAPACITE DES CART 37
 Vérifie la capacité des cartouches d'encre
- 74 EJECT. PAPIER 35
 Charge du papier dans le mécanisme

Telephone

- 81 ENREGISTRER 38
 Appairage de téléphones supplémentaires
- 82 RESILIER 38
 Suppression de l'appairage de téléphones supplémentaires
- 83 RECHERCHE TEL 20
 Recherche de combiné sans fil
- 84 NBRE SONN 17
 Réglage du nombre de sonneries
- 85 SONN. FAX 17
 Réglage du nombre de sonneries pour la gestion des appels

Paramètres techniques

Le télécopieur MF-JET 485, est préconfiguré en usine. Vous pouvez toutefois l'adapter à vos besoins en modifiant les paramètres techniques.

Appuyez sur **M**, **②** puis **OK**. Sélectionnez et modifiez les paramètres de votre choix à l'aide des touches **▲/▼** puis appuyez sur **OK**.

⚠ Modifiez uniquement les paramètres techniques si vous y êtes invité par une personne autorisée à effectuer la maintenance.

Caractéristiques techniques

Informations générales

Dimensions (l×p×h)	460×397×185 mm
Poids	env. 6,5 kg
Alimentation	220 à 240 Volts / 50 à 60 Hz
Consommation électrique en mode veille	env. 10 W
Mémoire	50 pages
Capacité du répertoire	200 entrées
Type de connexion téléphonique	RTPC/PABX
Carte à puce	ISO 7816-4

Connexion au PC

Type de connexion	USB 1.1 esclave
Systèmes d'exploitation	Windows® 98 SE/2000/ME/XP
Pilote de scanner	TWAIN/WIA

Scanner

Type	CCD couleur
Résolution	600×600 dpi
Zone de numérisation	210×297 mm
Largeur de balayage	206 mm
Vitesse de numérisation à partir du scanner	monochrome : 10,5 secondes / page couleur: 17,5 secondes / page
Résolution	256 niveaux de gris

Imprimante

Type	jet d'encre à bulles couleur
Résolution	2400×1200 dpi
Vitesse d'impression	monochrome: 10 pages / minute couleur: 6 pages par minute
Largeur d'impression	203,2 mm
Longueur d'impression	monochrome: 28,43 cm couleur: 27,91 cm
Dimensions du papier	largeur: 8,89 à 20,32 cm longueur: 12,7 à 28,33 cm
Poids du papier	A4 80 g/m ² A5 au moins 120 g/m ²

Copieur

Type	Stand-alone, en couleur
Résolution	rapide: 300×300 dpi normal: 600×600 dpi qualite: 1200×1200 dpi
Vitesse de copieur	monochrome: 6 pages/minute, couleur: 3 pages par minute

Télécopieur

Type de télécopieur	ITU T30, G3
Type de connexion	RTPC/PABX
Type de numérotation	DTMF
Modulation	V17/V29/V27ter/V34, V21
Schéma de codage	MH, MR, MMR/JBIG
Vitesse du modem	33k6 bps
Résolution	normale: 200×100 dpi fine / photo: 200×200 dpi très fine: 200×400 dpi

SMS

Passerelle	V23
Mémoire	30 messages

Combiné sans fil

Portée maximale	à l'extérieur: 300 m à l'intérieur: 50 m
Autonomie en communication	10 heures
Autonomie en veille	120 heures

Garantie

SAGEM SA est le premier constructeur européen de télécopieurs et offre une gamme complète de terminaux fax, Internet et SMS, de multifonction et de serveurs couvrant les besoins des clientèles les plus variées allant des particuliers aux grandes entreprises.

Pour toute mise en oeuvre de la garantie, vous devez vous adresser à votre vendeur et lui présenter le justificatif d'achat qu'il vous a remis. En cas de panne, c'est lui qui vous conseillera.

Si vous avez acheté directement votre matériel auprès de SAGEM Communication Austria GmbH, celui-ci est garanti par SAGEM Communication Austria GmbH (pièces et main d'oeuvre), contre tout défaut de matière et tout vice de fabrication pendant une durée d'un an à compter de la date de livraison. Durant cette période, tout matériel défectueux sera remplacé ou réparé gratuitement, le client devant retourner à ses frais le matériel défectueux à l'adresse qui lui sera indiquée par le Service Après-Vente SAGEM dont le numéro de téléphone figure sur le bordereau de livraison. En l'absence de contrat d'entretien spécifique souscrit par le client, la réparation ou l'échange ne sera en aucun cas effectué dans les locaux du client.

Sont exclus de la garantie:

- a) Les pannes ou dysfonctionnements dus au non-respect des consignes d'installation et d'utilisation, à une cause extérieure au matériel (foudre, incendie, choc ...), à des modifications de matériels effectués sans accord écrit de SAGEM Communication Austria GmbH, à un défaut d'entretien courant, de surveillance ou de soins de matériel, ou encore une réparation ou un entretien effectués par des personnes non agréées par SAGEM Communication Austria GmbH.
- b) L'usure normale du matériel ainsi que l'usure des accessoires.
- c) Les détériorations consécutives à une insuffisance d'emballage et/ou à un mauvais conditionnement du matériel réexpédié à SAGEM Communication Austria GmbH. Dans les cas ci-dessus ainsi qu'à l'expiration de la garantie, le client demandera à SAGEM Communication Austria GmbH un devis qu'il devra accepter avant tout retour du matériel au Service Après-Vente SAGEM. Les frais de réparation et de port (aller et retour) seront facturés au client. Ces conditions relatives à la garantie sont applicables en France Métropolitaine.

- d) Si votre appareil est abîmé par l'utilisation d'un cartouche d'encre non agréé, vous perdrez votre garantie générale et extension de garantie.

Votre matériel est, en tout état de cause, soumis à la garantie légale contre les conséquences des défauts ou vices cachés conformément aux articles 1641 et suivants du Code Civil.

Annexes

Annexes

Index

A

- Acrobat Reader 12
- Affichage
 - fenêtre Scan 27
- Affichage de la fenêtre Scan 27
- Aide
 - Page 16
 - Touche sur le télécopieur 3
- Ajout de
 - liste au répertoire 22
 - nom au répertoire 21
- Alignement des cartouches 12
 - Nettoyage 38
- Annexes 40
 - Caractéristiques techniques 41
 - Garantie 42
 - Liste des fonctions 40
 - Paramètres techniques 41
- Appairage de téléphones sans fil supplémentaires originaux 38
- Arrangement des pages 29
- Astuces et trucs 35
- Autres appareils
 - Installer 9

B

- Batteries 7
- Bip 33
- Bis 22
 - Touche sur le télécopieur 3

C

- Capacité des cartouches 37
- Caractéristiques techniques 41
- Carte à puce
 - «Plug'n'Print» 36
- Carte de démarrage
 - «Plug'n'Print» 7, 12
- Cartouches
 - Alignement 12
 - Capacité 37
 - Changement 35
 - Commander 35
 - Installation 11
- Changement des cartouches 35
- Chargement du papier 7
 - en cas de bourrage 35
- Choix du pays 11
- Combiné sans fil 18

- Identification de l'appelant 18
- Mise en service 8
- Pays et langue 16, 17
- Présentation des touches 4
- Rappeler 18
- Réception silencieuse des appels 19
- Réglage du volume de l'écouteur 19
- Répertoire 18
- Symboles sur l'afficheur 2
- Téléphoner 18
- Téléphone auxiliaire 19
- Type de sonnerie 19
- Volume de la sonnerie 19

- Commander cartouches originales 35
- Commandes 37
- Connexion au PC 12
- Contraste 23
 - Touche sur le télécopieur 3
- Copie 25
 - Copie modulable 25
 - Copie standard 25
 - Insertion d'un document 25
 - Nombre de copies 33
 - Touche sur le télécopieur 3
- copie couleur 3
- copie noir et blanc 3

D

- Date et heure 12, 16
- Déballage 7
- Document
 - Insertion pour numérisation vers le PC 27
 - Insertion pour télécopieur 25
 - Numérisation d'un document 27
- Documents
 - modifier 28
 - numériser 27

E

- e-mail 27
- Entretien et maintenance 38
- Entrez
 - Date et heure 12
 - vos nom et numéro 12
 - vos pays 11
- Envoi d'un fax 21
- Envoi d'un SMS 31
 - Paramètres 33

F

- Fax 21
 - Bis 22
 - Contraste 23
 - Envoi d'un fax 21
 - Multidiffusion 23
 - Rapport d'émissions 23
 - Réception de fax 23
 - Relève et dépôt 24
 - Répertoire 21
 - Répondeur pour fax 23
 - Résolution 23
 - Transmission différée 24

G

- Garantie 42

H

- Haut-parleur 35
- Heure et date 12, 16

I

- Identification de l'appelant 18
- Impression
 - Aide 16
 - automatique d'un SMS 33
 - d'un SMS 32
 - incorrect 35
 - Journal 37
 - Liste des paramètres 16, 33
 - Paramètres de l'imprimante 34
 - Rapport d'émissions 23
 - Répertoire 22
- Insertion d'un document pour la numérisation vers le PC 27
 - pour télécopier 25
- Installation 7
 - Alignement des cartouches 12
 - Autres appareils 9
 - Cartouches 11
 - Chargement du papier 7
 - Choix du pays 11
 - Connexion au PC 12
 - Date et heure 12
 - Déballage 7
 - Ligne téléphonique 9
 - Logiciel 12
 - Mise en service du combiné sans fil 8
 - Mise en service du télécopieur 7
 - Secteur 11
 - Vos nom et numéro 12

J

- Journal 37

L

- Langue
 - Choisir sur le combiné sans fil 16, 17
 - Choisir sur le télécopieur 16
- Lecture d'un SMS 31
- Ligne téléphonique 9
- Liste
 - des fonctions 40
 - des paramètres 33
- Logiciel
 - Installation 12
 - Acrobat Reader 12
 - MF-Inkjet 12
 - Paper Port 12
 - Photo Impression 12

M

- Maintenance et entretien 38
- Mémorisation de numéros
 - sur le combiné sans fil 18
- Mesures de sécurité 6
- MF-Inkjet 12
 - imprimante 29
- Mise en mémoire des fax reçus 33
- Mise en service
 - du combiné sans fil 8
 - du télécopieur 7
- Modification d'une entrée dans le répertoire du combiné sans fil 18
 - dans le répertoire du télécopieur 22
- Modifier
 - document 28
 - réglages actuels 29
- Multidiffusion 23

N

- Nettoyage
 - des cartouches 38
 - de l'appareil 38
 - de la vitre du scanner 38
- Nombre de copies 33
- Numérisation vers l'ordinateur
 - OCR 27
- Numérisation vers le PC 27
 - Affichage de la fenêtre Scan 27

- affichage de la fenêtre Scan 27
- Insertion d'un document 27
- Paramètres de numérisation 33
- Touche sur le télécopieur 3
- O**
- OCR 27
- Ordinateur
 - Connexion au PC 12
 - Installation du logiciel 12
 - numérisation vers l'ordinateur 28
 - Numérisation vers le PC 27
 - Transfert la répertoire 22
- P**
- Paper Port 12
- Papier
 - Bourrage 35
 - Chargement 7
- Paramètres 16
 - Date et heure 16
 - Fonction AIDE 16
 - Pays et langue 16
 - Réglages spéciaux 17
 - Régler réception fax 17
 - Répondeur externe 17
 - Type de réseau 16
 - Vos numéro et nom 16
- Paramètres avancés 33
 - Liste des paramètres 33
 - Paramètres de l'imprimante 34
 - Paramètres de numérisation 33
 - Paramètres de télécopie 33
 - Paramètres SMS 33
- Paramètres techniques 41
- Pays
 - Choisir sur le combiné sans fil 16, 17
 - Choisir sur le télécopieur 11, 16
- Photo Impression 12
- Pilote TWAIN 28
- PIN-code 38
- Présentation des fonctions sur le combiné sans fil 4
 - Base 4
 - Journal 4
- Réglages 4
- Répertoire 4
- Sonneries 4
- Présentation des significations des touches
 - sur le combiné sans fil 4
 - sur le télécopieur 3
- Présentation de la machine 2
- Programme graphique 28
- Paper Port 28
- Q**
- Qualité d'impression 29
- R**
- Rappeler
 - avec combiné sans fil 18
- Rapport d'émissions 23
- Réception d'un SMS 31
 - Paramètres 33
- Réception de fax 23
 - Réception manuelle des télécopies 17
 - Réception silencieuse des télécopies 17
 - Réception silencieuse des télécopies et des appels 17
 - Régler 17
 - sans papier 33
- Réception silencieuse des appels 19
- Rechercher combiné sans fil 20
- Réglages spéciaux 17
- Réglage du volume de l'écouteur 19
- Régler réception fax 17
- Relève et dépôt 24
- Répertoire téléphonique
 - sur le combiné sans fil 18
 - sur le télécopieur 21
- Touche sur le combiné sans fil 4
- Touche sur le télécopieur 3
- Répondeur externe 17
- Répondeur pour fax 23
- Résolution 23
 - Symboles sur l'afficheur du télécopieur 2
 - Touche sur le télécopieur 3
- S**
- Secteur 11
- Service technique 35
- SMS 29, 31
 - Bip 33
 - Envoi d'un SMS 31
 - Impression automatique 33
 - Paramètres SMS 33
 - Réception d'un SMS 31
 - Symboles sur l'afficheur du combiné sans fil 2
 - Touche sur le télécopieur 3
- Sonnerie
 - Choisir type 19
 - Régler volume 19
- Suppression d'appairage de téléphones sans fil supplémentaires originaux 38
- Suppression d'une entrée dans la répertoire du télécopieur 22
- Suppression d'une entrée dans le répertoire du combiné sans fil 18
- Suppression d'un SMS 32
- Symboles sur l'afficheur du combiné sans fil 2 du télécopieur 2
- T**
- Téléphoner avec combiné sans fil 18
- Téléphone auxiliaire 19
- Touches
 - Présentation sur le combiné sans fil 4
 - Présentation sur le télécopieur 3
- Trainées
 - horizontales 35
 - verticales 35
- Traiter
 - document 28
- Transfert la répertoire vers un ordinateur 22
- Transmission différée 24
- Trucs et astuces 35
 - Appairage et suppression d'appairage de téléphones sans fil supplémentaires 38
 - Capacité des cartouches 37
 - Changement des cartouches 35
 - Commandes 37
 - Entretien et maintenance 38
 - Journal 37
 - Pour passer commande 35
 - Verrouillage 37
- Type
 - de réseau 16
 - de sonnerie 19
- U**
- USB Cable 12
- USB Port 12
- Utilisation du répertoire
 - sur le combiné sans fil 18
 - sur le télécopieur 22
- V**
- Verrouiller le clavier 37
- Volume
 - de l'écouteur 19
 - de la sonnerie 19



La marque CE atteste que l'appareil est conforme aux directives appropriées de l'Union Européenne.

DECLARATION DE CONFORMITE (DoC)

Par la présente **SAGEM Communication Austria GmbH** déclare que l'appareil **PHILIPS MFP 485** est conforme aux exigences essentielles et aux autres dispositions pertinentes de la directive 1999/5/CE.

Si vous souhaitez consulter l'original de ce document, merci de visiter notre site Internet.

En cas de problème, vous devez contacter en premier lieu votre fournisseur.

Ce produit est destiné à une utilisation sur un réseau téléphonique public commuté (RTPC) et dans le pays indiqué sur l'étiquette de la boîte. L'appareil peut ne pas fonctionner dans d'autres pays.

Pour plus d'informations, veuillez contacter notre centre national d'assistance technique. Contactez d'abord votre fournisseur si vous rencontrez des problèmes au cours de l'utilisation.

Ce manuel d'utilisation est imprimé sur du papier recyclé sans chlore afin de respecter les normes environnementales les plus strictes. La boîte en carton et le carton de protection peuvent être recyclés en tant que déchets de papier. Lorsque les installations le permettent, les emballages en plastique doivent également être recyclés.

Ce télécopieur contient des matériaux recyclables. Au terme de l'utilisation de ce produit, veuillez vous renseigner sur la réglementation sur le recyclage en vigueur dans votre pays.

www.sagem.com

E-mail: dti.faxinfo@sagem.com

France:

Tel.: 01 4362 3438

Fax: 01 4362 3439

Belgique:

Tel.: 070 233 431

Fax: 070 233 435

Suisse:

Tel.: 0848 848 102

Fax: 0848 848 104

SAGEM SA
Le Ponant de Paris
27, rue Leblanc
75512 PARIS CEDEX 15

document non contractuel

Sous réserve de modifications techniques et d'erreurs.

Copyright © 2004 SAGEM Communication Austria GmbH



5103 506 4037.2

FR/BE/CH

(C6)