**Important notes for users in the U.K.****Mains plug**

This apparatus is fitted with an approved moulded 13 Amp plug. To change a fuse in this type of plug proceed as follows:

- Remove fuse cover and fuse.
- Fix new fuse which should be a BS1362 5 Amp, A.S.T.A. or BSI approved type.
- Refit the fuse cover.

If the fitted plug is not suitable for your socket outlets, it should be cut off and an appropriate plug fitted in its place.

If the mains plug contains a fuse, this should have a value of 5 Amp. If a plug without a fuse is used, the fuse at the distribution board should not be greater than 5 Amp.

Note: The severed plug must be disposed to avoid a possible shock hazard should it be inserted into a 13 Amp socket elsewhere.

How to connect a plug

The wires in the mains lead are coloured with the following code: blue = neutral (N), brown = live (L). As these colours may not correspond with the colour markings identifying the terminals in your plug, proceed as follows:

- Connect the blue wire to the terminal marked N or coloured black.
- Connect the brown wire to the terminal marked L or coloured red.
- Do not connect either wire to the earth terminal in the plug, marked E (or \perp) or coloured green (or green and yellow).

Before replacing the plug cover, make certain that the cord grip is clamped over the sheath of the lead - not simply over the two wires. Copyright in the U.K.:

Recording and playback of material may require consent. See Copyright Act 1956 and The Performer's Protection Acts 1958 to 1972.

(N) Norge

Advarsel: For å redusere faren for brann eller elektrisk støt, skal apparatet ikke utsettes for regn eller fuktighet.

Typoskilt finnes på apparatens underside.

Observer: Nettbryteren er sekundært innkoplet. Den innebygde nettdelen er derfor ikke frakoplet nettet så lenge apparatet er tilsluttet nettkontakten.

(I) Italia**DICHIARAZIONE DI CONFORMITA'**

Si dichiara che l'apparecchio AZ 1005 + 1007 Philips risponde alle prescrizioni dell'art. 2 comma 1 del D. M. 28 Agosto 1995 n. 548.

Fatto a Eindhoven, il 01/11/1989

Philips Consumer Electronics
Philips, Glaslaan 2,
5616 JB Eindhoven, The Netherlands

English 4

English

Français 12

Français

Español 20

Español

Deutsch 28

Deutsch

Nederlands 36

Nederlands

Italiano 44

Italiano

Português 52

Português

Dansk 60

Dansk

Svenska 68

Svenska

Suomi 76

Suomi

Ελληνικά 84

Ελληνικά

CONTROLS

POWER SUPPLY

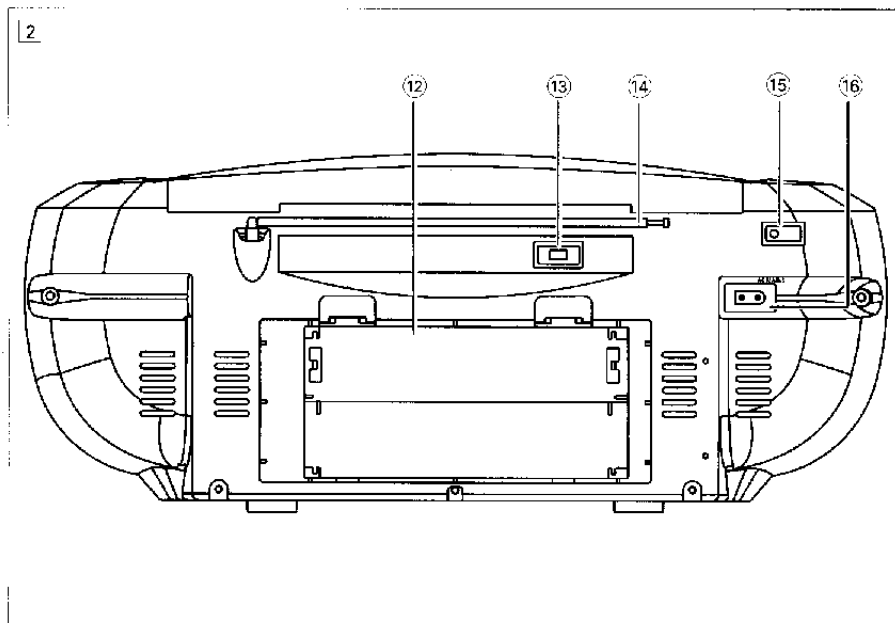
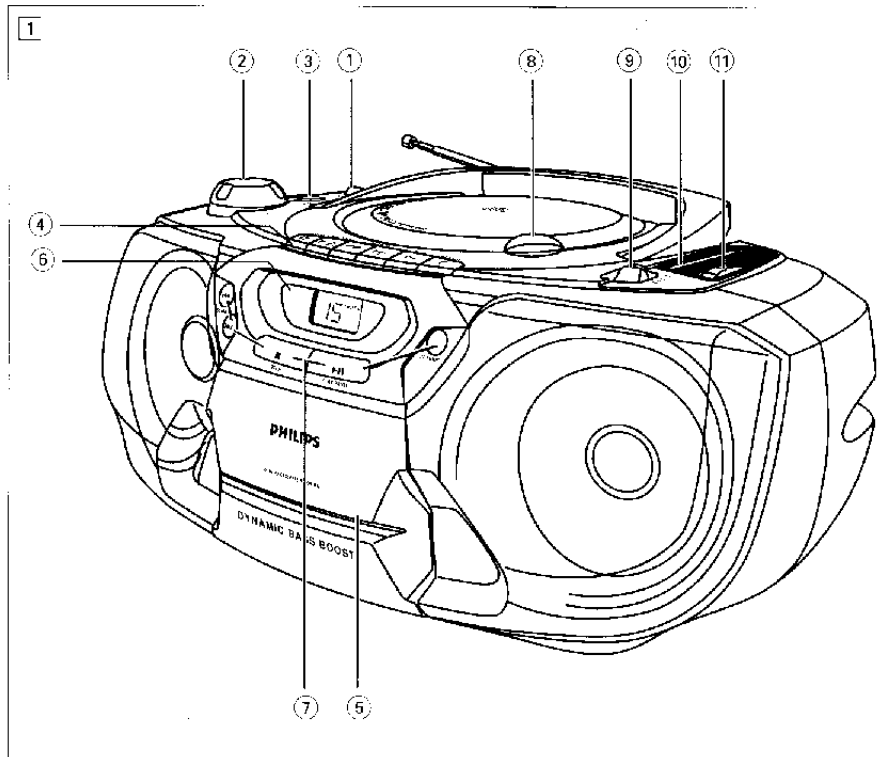

English

TOP AND FRONT PANEL

- ① **Source selector** - to select source of sound: CD-RADIO-TAPE and also the POWER OFF switch.
- ② **VOLUME** - to adjust volume level.
- ③ **DBB** - Dynamic Bass Boost: for a more vivid bass response.

CASSETTE RECORDER:

- ④ **PAUSE II** - to interrupt recording or playback.
STOP•OPEN ■▲ - To stop the tape and to open the cassette holder.
SEARCH ◀▶ - to fast wind/rewind the tape.
PLAY ◀ - to start playback.
RECORD ● - to start recording.
- ⑤ **Cassette compartment**

CD PLAYER:

- ⑥ **CD Display** - to show the CD functions.
- ⑦ **PLAY•PAUSE** ▶II - To start or interrupt CD play.
STOP ■ - to stop playback or erase a programme.

CD MODE - to select a different play mode. e.g. SHUFFLE/REPEAT; to programme and review programmed track numbers

SEARCH ◀▶ - to skip or search a passage/ track backwards or forward

- ⑧ **LIFT TO OPEN** - to open/ close the CD door

RADIO:

- ⑨ **BAND** - to select FM/MW wave band
- ⑩ **Tuning dial pointer**
- ⑪ **TUNING** - to tune to radio stations

BACK PANEL

- ⑫ **Battery door** to open the battery compartment
- ⑬ **BEAT CUT switch** - To eliminate any whistle tones during MW recordings.
- ⑭ **Telescopic aerial** - to improve FM reception
- ⑮ 3.5 mm stereo headphone socket
Note: Connecting headphones will switch off the loudspeakers
- ⑯ **AC MAINS** - socket for mains lead

Batteries

Whenever convenient, use the mains supply if you want to conserve battery life. The battery supply will be switched off when the set is connected to the mains. Make sure you remove the plug from the set and wall outlet before inserting batteries.

Batteries (optional)

1. Open the battery compartment and insert six batteries, type R20, UM1 or D-cells (preferably alkaline) with the correct polarity as indicated by the (+) and (-) symbols inside the compartment.
 2. Replace the compartment door, making sure the batteries are firmly and correctly in place. The set is now ready to operate.
- Incorrect use of batteries can cause electrolyte leakage and will corrode the compartment or cause the batteries to burst. Therefore:
 - Do not mix battery types, e.g. alkaline with carbon zinc. Only use batteries of the same type for the set.
 - When inserting new batteries, do not try to mix old batteries with the new ones.
 - Remove the batteries if the set is not to be used for a long time.

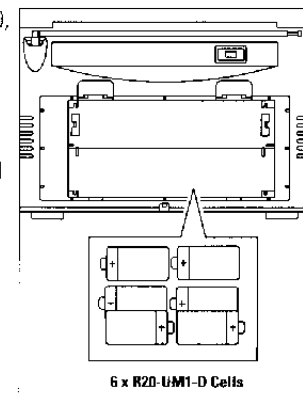

Batteries contain chemical substances, so they should be disposed of properly

CONTROLS

English

TOP AND FRONT PANEL

1. **Source selector** - to select source of sound: CD-RADIO-TAPE and also the POWER OFF switch.
2. **VOLUME** - to adjust volume level.
3. **DBB** - Dynamic Bass Boost: for a more vivid bass response.

CASSETTE RECORDER:

4. **PAUSE II** - to interrupt recording or playback.
STOP•OPEN ■ ▲ - To stop the tape and to open the cassette holder.
SEARCH ◀◀ or ▶▶ - to fast wind/rewind the tape.
PLAY ◀ - to start playback.
RECORD ● - to start recording.

5. Cassette compartment

CD PLAYER:

6. **CD Display** - to show the CD functions.
7. **PLAY•PAUSE** ▶▶ II - To start or interrupt CD play.
STOP ■ - to stop playback or erase a programme.

Batteries

Whenever convenient, use the mains supply if you want to conserve battery life. The battery supply will be switched off when the set is connected to the mains. Make sure you remove the plug from the set and wall outlet before inserting batteries.

Batteries (optional)

1. Open the battery compartment and insert six batteries, type R20, UM1 or D-cells (preferably alkaline) with the correct polarity as indicated by the (+) and (-) symbols inside the compartment.
 2. Replace the compartment door, making sure the batteries are firmly and correctly in place. The set is now ready to operate.
- Incorrect use of batteries can cause electrolyte leakage and will corrode the compartment or cause the batteries to burst. Therefore:
- Do not mix battery types, e.g. alkaline with carbon zinc. Only use batteries of the same type for the set.
 - When inserting new batteries, do not try to mix old batteries with the new ones.
 - Remove the batteries if the set is not to be used for a long time.

Batteries contain chemical substances, so they should be disposed of properly

4

POWER SUPPLY

CD MODE - to select a different play mode. e.g. SHUFFLE/REPEAT; to programme and review programmed track numbers

SEARCH ◀◀ or ▶▶ - to skip or search a passage/ track backwards or forward

8. **LIFT TO OPEN** - to open/ close the CD door

RADIO:

9. **BAND** - to select FM/MW wave band
10. **Tuning dial pointer**
11. **TUNING** - to tune to radio stations

BACK PANEL

12. **Battery door** - to open the battery compartment
13. **BEAT CUT switch** - To eliminate any whistle tones during MW recordings.
14. **Telescopic aerial** - to improve FM reception
15. 🎧 - 3.5 mm stereo headphone socket
Note: Connecting headphones will switch off the loudspeakers
16. **AC MAINS** - socket for mains lead

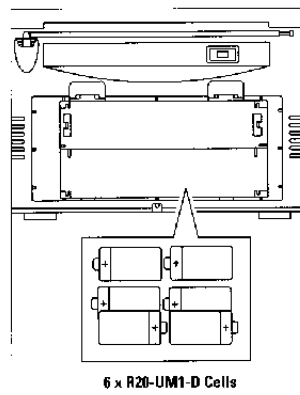

POWER SUPPLY

GENERAL OPERATION

RADIO

AC MAINS

1. Check if the mains voltage as shown on the type plate on the base of the set, corresponds to your local mains voltage. If it does not, consult your dealer or service organisation.
2. If your set is equipped with a voltage selector, adjust it so that it matches with the local mains.
3. Connect the mains lead to the MAINS socket and the wall socket.
→ The mains supply is now connected and ready for use.
4. To switch off completely, withdraw the mains lead from the wall socket.
 - Disconnect the mains lead from the wall socket to protect your set during heavy thunderstorms.

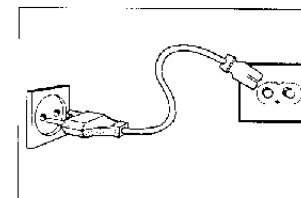

IMPORTANT NOTE FOR USERS IN THE U.K.: SEE PAGE 2

GENERAL OPERATION

1. To switch on the set, adjust the source selector.
2. Adjust the sound using the **VOLUME** and **DBB** controls.
3. To switch off the radio, adjust the source selector to the **TAPE/POWER OFF** position, with the cassette keys released.



RADIO RECEPTION

1. Set the source selector to **RADIO**.
2. Adjust the sound using the **VOLUME** and **DBB** controls.
3. Select the wave band **FM/MW** using **BAND**.
4. Tune to a radio station using **TUNING**.
5. To switch off, set the source selector to the **TAPE/POWER OFF** position (with the cassette keys released).

To improve radio reception

- For **FM**, pull out the telescopic aerial. Incline and turn the aerial. Reduce its length if the signal is too strong (very close to a transmitter).
- For **MW (AM)**, the set is provided with a built-in aerial so the telescopic aerial is not needed. Direct the aerial by turning the whole set.

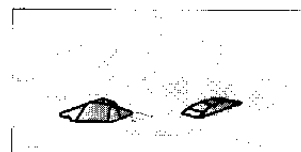
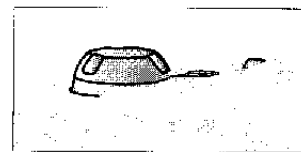

English

CD DISPLAY INDICATION

- **CD**: CD door open/scanning for CD.
- **Total track number**: in stop mode.
- **Current track number**: during CD play.
- **Current track number flashes**: in Pause mode.
- **SHUFFLE/REPEAT modes**: when the respective mode is activated.
- **PROGRAM**: When active. **P** also appears briefly when you store a track.
- **no**: no disc/ error in CD operation or with the CD (see Troubleshooting)
- **E**: error in CD operation.
- **F**: programme memory full

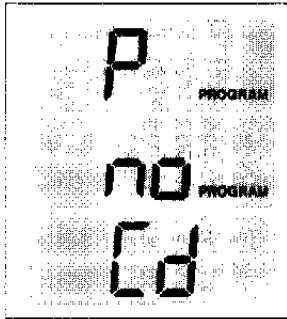

PLAYING A CD

1. Set the source selector to **CD**
2. To open the CD door, lift the CD door edge marked **LIFT TO OPEN**.
3. Insert a CD with the printed side facing up and press the CD door gently to close.
 - The CD player scans the contents of the CD and the total number of tracks is displayed.
4. Press **PLAY•PAUSE ►II** to start playback.
5. Adjust the sound using the **VOLUME** and **DBB** controls.
6. To interrupt playback press **PLAY•PAUSE ►II**. To resume, press **PLAY•PAUSE ►II** again.
 - The current track number flashes in the display
7. To stop CD play, press **STOP ■**.
8. To switch off the set, adjust the source selector to **TAPE/POWER OFF** position (with the cassette keys released)

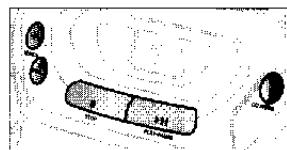
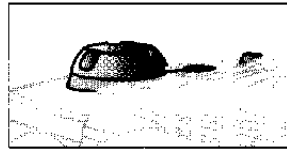
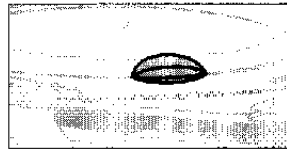

Note: CD playback will also stop when:

- the CD door is opened;
- the source selector is in the **TAPE/RADIO** positions;
- the CD has reached the end.

SELECTING A DIFFERENT TRACK

During playback, you can use the **SEARCH** keys to select a particular track.

1. Press **SEARCH ►►** once for the next track, or press repeatedly until the desired track number appears in the display. Press **SEARCH ◀◀** once to return to the beginning of a current track. Press **SEARCH ◀◀** more than once for a previous track.
2. If you have selected a track number in the stop or pause position, you will need to press **PLAY•PAUSE ►II** to start playback.

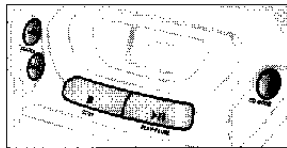

Finding a passage within a track

1. Press and hold down **SEARCH ◀◀** or **SEARCH ►►**.
 - The CD is played at high speed and low volume.
2. When you recognize the passage you want, release the **SEARCH** key.

Different play modes: SHUFFLE/REPEAT

The **CD MODE** button allows you to select 4 different play modes which can also be combined with a CD program. The modes can be selected or changed during playback and will flash for two seconds before playing your selected mode.

1. During playback, select your play mode by pressing **CD MODE** once or more until the desired play mode appears in the display.
 - SHUFFLE** - All tracks or programme are played in random order.
 - REPEAT ALL SHUFFLE** - Repeats the entire CD or programme in random order.
 - REPEAT** - Plays the current track continuously.
 - REPEAT ALL** - repeats the entire CD or programme
 - You can use **SEARCH ◀◀** or **SEARCH ►►** to skip tracks during CD MODE playback.
2. To return to normal playback press **CD MODE** until the various **SHUFFLE/ REPEAT** modes are no longer shown in the display.
 - You can also press **STOP ■** to quit the play mode.

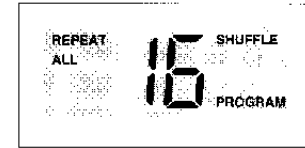
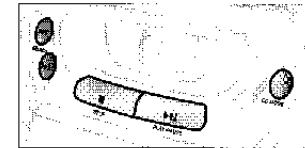

PROGRAMMING TRACK NUMBERS

You may store up to 20 tracks in the desired sequence. If you like, store any track more than once.

1. In the STOP position, press **SEARCH ◀◀** or **SEARCH ►►** for your desired track.
2. As soon as your chosen track number is displayed, press **CD MODE** once to store the track.
 - The display will show 'P' briefly and 'PROGRAM', followed by your selected track number.
3. Select and store all desired tracks in this way.

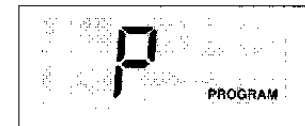
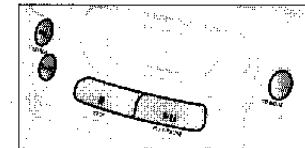

To review your set programme

- In the stop position, press and hold down **CD MODE** for more than two seconds.
 - The display will show in sequence all your stored track numbers.
- Start playback of your programme by pressing **PLAY•PAUSE ►II**.

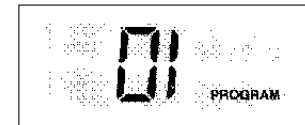

Erasing a programme

You can erase the contents of the memory by:

- lifting the CD door open;
- moving the source selector position;
- pressing **STOP ■** twice during playback / in stop position.
 - The display will show 'no' briefly and **PROGRAM**, which disappear when the programme is cancelled.

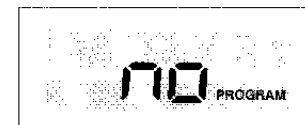

PLAYING A CASSETTE

1. Set the source selector to **TAPE**.
2. Press **STOP•OPEN** ■ ▲ to open the cassette holder and insert a recorded cassette.
3. Close the cassette holder.
4. Press **PLAY** ◀ to start playback.
5. Adjust the sound using the **VOLUME** and **DBB** controls.
6. To interrupt playback press **PAUSE** ■■. To resume, press the key again.
7. By pressing ◀◀ or ▶▶, fast winding of the tape is possible in both directions. To stop fast winding, press **STOP•OPEN** ■ ▲.
8. To stop the tape, press **STOP•OPEN** ■ ▲
→ The keys are automatically released at the end of the tape, except if **PAUSE** ■■ has been activated.
9. With the source selector in **TAPE/POWER OFF** position, the set is switched off when all the cassette keys are released.

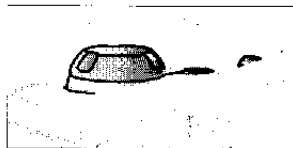
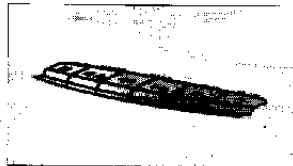

General information on cassette recording

- Recording is permissible insofar as copyright or other rights of third parties are not infringed.
- This deck is not suitable for recording on **CHROME** (IEC II) or **METAL** (IEC IV) type cassettes. For recording you should use **NORMAL** type cassettes (IEC I) on which the tabs have not been broken.
- The recording level is set automatically. Altering the **VOLUME** and **DBB** controls will not affect the recording in progress.
- At the very beginning and end of the tape, no recording will take place during the 7 seconds, when the leader tape passes the recorder heads.
- To protect a tape from accidental erasure have the tape in front of you and break out the left tab. Recording on this side is no longer possible. To record over this side again, cover the tabs with a piece of adhesive tape.

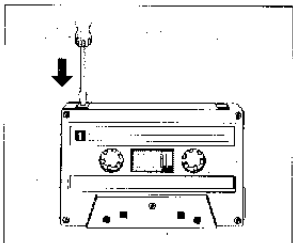

HOW TO START CD RECORDING

1. Set the source selector to **CD**.
2. Insert a CD and if desired, programme track numbers.
3. Press **STOP•OPEN** ■ ▲ to open the cassette holder.
4. Insert a blank tape.
5. Close the cassette holder.
6. Press **RECORD** ● to start recording.
→ Playing of the CD programme starts automatically from the beginning of the programme. It is not necessary to start the CD player separately.
7. For brief interruptions, press **PAUSE** ■■. To resume recording, press **PAUSE** ■■ again.
8. To stop recording press **STOP•OPEN** ■ ▲.

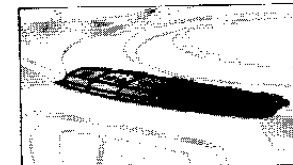

To select and record a particular passage within a track

1. During playback, press and hold down the **SEARCH** button ◀◀ or ▶▶ to find your passage.
2. Press **PLAY•PAUSE** ▶▶ to put the CD player on pause at the selected passage.
→ Recording will begin from this exact point in the track when you press **RECORD** ●.

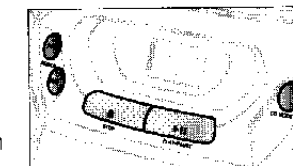

RECORDING FROM THE RADIO

1. Set the source selector to **RADIO**.
2. Tune to the desired radio station (See **RADIO RECEPTION**).
3. Press **STOP•OPEN** ■ ▲ to open the cassette holder and insert a blank tape.
4. Close the cassette holder.
5. Press **RECORD** ● to start recording.
Note: If you are recording an MW (AM) station, adjust the BEAT CUT switch to eliminate any whistle noises.
6. For brief interruptions, press **PAUSE** ■■. To resume recording, press **PAUSE** ■■ again.
7. To stop recording, press **STOP•OPEN** ■ ▲.

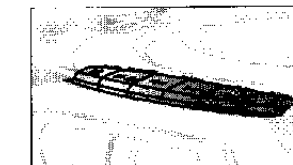
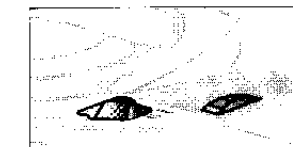

PRECAUTIONS & GENERAL MAINTENANCE

- Place the set on a hard, flat surface so that the system does not tilt.
- Do not expose the set, CDs, batteries or cassettes to humidity, rain, sand or excessive heat caused by heating equipment or direct sunlight.
- Always shut the CD door to keep the CD compartment dust-free. To clean, dust the compartment with a soft dry cloth.
- Do not cover the set. Adequate ventilation with a minimum gap of 15 cms between the ventilation holes and surrounding surfaces is necessary to prevent heat build-up.
- The mechanical parts of the set contain self-lubricating bearings and must not be oiled or lubricated.
- To clean the set, use a soft, slightly dampened chamois leather. Do not use any cleaning agents containing alcohol, ammonia, benzene or abrasives as these may harm the housing.

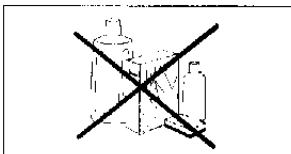
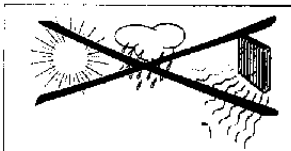

CD PLAYER AND CD HANDLING

- The lens of the CD player should *never be touched*.
- Sudden changes in the surrounding temperature can cause condensation to form and the lens of your CD player to cloud over. Playing a CD is then not possible. Do not attempt to clean the lens but leave the set in a warm environment until the moisture evaporates.
- Use only Digital Audio CDs.
- To take a CD out of its box, press the centre spindle while lifting the CD. Always pick up the CD by the edge and replace the CD back in its box after use to avoid scratching and dust.
- To clean the CD, wipe in a straight line from the centre towards the edge using a soft, lint-free cloth. Do not use cleaning agents as they may damage the disc.
- *Never write* on a CD or attach stickers to it.

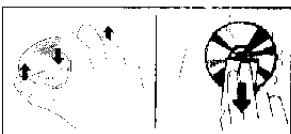

TAPE DECK MAINTENANCE

To ensure a good recording and playback of the tape deck, clean parts (A), (B) and (C) show in the diagram below, after approx. 50 hours of operation, or on average once a month. Use a cotton bud slightly moistened with alcohol or a special head cleaning fluid to clean the deck.

- Open the cassette holder by pressing **STOP•OPEN** ■ ▲.
- Press **PLAY** ◀ and clean the rubber pressure rollers (C).
- Press **PAUSE** || and clean the magnetic heads (A) and also the capstans (B).
- After cleaning, press **STOP•OPEN** ■ ▲.

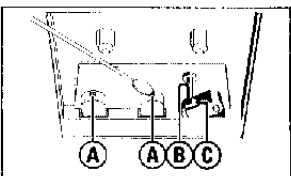

Cleaning of the heads can also be done by playing a cleaning cassette through once.

If a fault occurs, first check the points listed below before taking the set for repair. If you are unable to remedy a problem by following these hints, consult your dealer or service centre.

WARNING: Do not open the set as there is a risk of electric shock. Under no circumstances should you try to repair the set yourself, as this would invalidate the guarantee.

PROBLEM

– POSSIBLE CAUSE

- REMEDY

No sound/power

- *VOLUME is not adjusted.*
 - Adjust the VOLUME.
- *Headphones are connected.*
 - Disconnect headphones.
- *Mains lead not securely connected.*
 - Connect the AC mains lead properly.
- *Batteries exhausted.*
 - Insert fresh batteries.
- *Batteries incorrectly inserted.*
 - Insert the batteries correctly.

Display does not function properly

- *Electrostatic discharge.*
 - Switch off set, disconnect the mains plug and reconnect after a few seconds.

CD playback does not work

- *CD is badly scratched or dirty.*
 - Replace or clean the CD, see Maintenance.
- *Laser lens steamed up.*
 - Wait until lens has acclimatized.

Environmental information

All unnecessary packaging material has been omitted. We have done our utmost to make the packaging easily separable into three mono-materials: cardboard, polystyrene and plastic.

Your set consists of materials which can be recycled if disassembled by a specialized company. Please observe the local regulations regarding the disposal of packaging materials, exhausted batteries and old equipment.

The CD skips tracks

- *CD is damaged or dirty.*
 - Replace or clean the CD.
- *SHUFFLE or PROGRAM is active.*
 - Quit SHUFFLE/PROGRAM mode(s).

Poor cassette sound quality

- *Dust and dirt on the heads, etc.*
 - Clean deck parts etc., see maintenance.
- *Use of incompatible cassette types (METAL or CHROME).*
 - Only use NORMAL (IEC T) for recording.

Recording does not work

- *Cassette tab(s) may be broken out.*
 - Apply a piece of adhesive tape over the missing tab space.

**This product complies with the radio interference requirements of the European Union.
The type plate is located on the bottom of the set.**

PANNEAU SUPÉRIEUR ET AVANT

- ① **Sélecteur de source** - pour sélectionner la source de son: CD-RADIO-TAPE et pour éteindre (POWER OFF)
- ② **VOLUME** - pour régler le niveau du volume
- ③ **DBB** - Dynamic Bass Boost: pour accentuer les graves

PLATINE DE CASSETTE:

- ④ **PAUSE II** - pour interrompre l'enregistrement ou la lecture
STOP•OPEN ■ ▲ - pour arrêter la lecture et ouvrir le compartiment de la cassette
SEARCH ◀ ▶ - pour rembobiner/bobiner la bande
PLAY ◀ - pour commencer la lecture
RECORD ● - pour commencer à enregistrer
- ⑤ **Compartiment de la cassette**

LECTEUR DE CD

- ⑥ **CD Affichage** - indique les fonctions du lecteur de CD
- ⑦ **PLAY•PAUSE** ▶ II - pour démarrer ou interrompre la lecture du CD
STOP ■ - pour arrêter la lecture ou effacer un programme

- CD MODE** - pour sélectionner le mode de lecture p.ex. SHUFFLE/REPEAT; pour programmer des plages et examiner le programme
- SEARCH** ◀ ▶ - pour sauter ou rechercher vers l'avant ou vers l'arrière un passage/une plage
- ⑧ **LIFT TO OPEN** - pour ouvrir/fermer le compartiment de CD

RADIO:

- ⑨ **BAND** - pour sélectionner la bande d'ondes FM/MW
- ⑩ **Cadran**
- ⑪ **TUNING** - pour rechercher des stations radio

PANNEAU ARRIÈRE

- ⑫ **Porte de piles** - pour ouvrir le compartiment de pile
- ⑬ **Commutateur BEAT CUT** - pour éliminer tout sifflement en enregistrement MW
- ⑭ **Antenne télescopique** - pour améliorer la réception FM
- ⑮ **3.5 mm** prise de casque de 3.5 mm
Remarque: Les haut-parleurs sont déconnectés lorsque le casque est relié.
- ⑯ **AC MAINS** - prise de cordon secteur.

PILES

Si possible, utilisez l'alimentation secteur pour garantir la longévité des piles. Lorsque l'appareil est branché au secteur, l'alimentation par piles est éteinte. Assurez-vous toujours d'avoir débranché la fiche de l'équipement et de la prise murale avant d'introduire les piles.

Piles (en option)

- 1. Ouvrez le compartiment piles et introduisez les six piles, type R20, UM1 ou cellules D (de préférence alcaline) de polarité correcte indiquée par les symboles (+) et (-) à l'intérieur du compartiment.
 - 2. Remettez le clapet de compartiment en place, assurez-vous que les piles soient placées fermement et correctement. L'équipement est alors prêt à l'emploi.
- L'emploi incorrect des piles peut causer des fuites électrolytiques et, ce faisant, contaminer le compartiment ou causer l'éclatement desdites piles. Pour ce faire, procédez comme suit:
- Ne jamais utiliser des types de piles différents; par exemple des alcalines et des 'zinc carbone'. Utilisez uniquement des piles du même type pour l'équipement.
 - Lorsque vous insérez des nouvelles piles, n'utilisez jamais des anciennes piles avec des nouvelles.
 - Enlevez les piles si l'équipement n'est pas utilisé pendant une période prolongée.

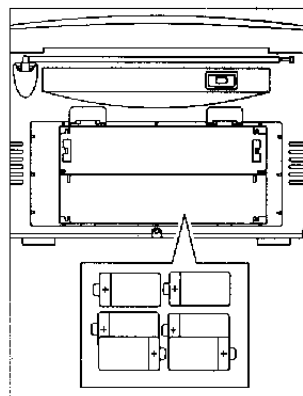

Les piles contiennent des substances chimiques et doivent par conséquent être rejetées dans les endroits appropriés.

ALIMENTATION

1. Vérifier que la tension d'alimentation indiquée sur la plaque d'identité (sur la base de l'appareil) correspond à la tension d'alimentation locale. Dans le cas contraire, consulter votre concessionnaire ou service d'entretien.
2. Si votre appareil est doté d'un sélecteur de tension, placez ce dernier en regard de la tension locale.
3. Brancher le cordon d'alimentation dans la prise MAINS de l'appareil et dans la prise murale.
 → L'appareil est maintenant prêt à être utilisé.
4. Pour débrancher l'appareil de l'alimentation électrique, retirez le cordon de la prise murale.
 - Débrancher le cordon d'alimentation pour protéger l'appareil pendant de gros orages.

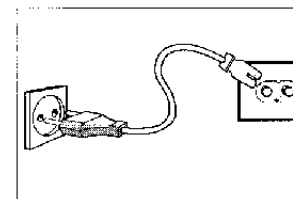

FONCTIONNEMENT GÉNÉRAL

1. Pour mettre l'appareil en marche, réglez le sélecteur de source.
2. Ajustez le son à l'aide des commandes **VOLUME** et **DBB**.
3. Pour éteindre la radio, placez le sélecteur de source sur **TAPE/POWER OFF** (toutes les touches de la platine de cassette doivent être relâchées).



RÉCEPTION RADIO

1. Placez le sélecteur de source sur **RADIO**.
2. Ajustez le son à l'aide des commandes **VOLUME** et **DBB**.
3. Sélectionnez la bande d'ondes **FM/MW** à l'aide du sélecteur **BAND**.
4. Recherchez une station radio à l'aide du bouton **TUNING**.
5. Pour éteindre, placez le sélecteur de source sur **TAPE/POWER OFF** (toutes les touches de la platine de cassette doivent être relâchées).



Pour améliorer la réception radio

- En mode **FM**, retirez l'antenne télescopique. Inclinez, puis tournez l'antenne. Réduisez sa longueur, si le signal est trop fort (très proche d'un émetteur).
- En modes **MW (AM)**, l'appareil dispose d'une antenne incorporée, de sorte que vous n'avez pas besoin de l'antenne télescopique. Dirigez l'antenne dans la direction requise, en tournant l'appareil.

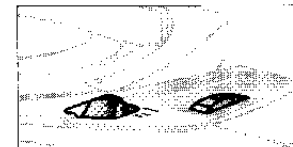

Français

Français

INDICATIONS DE L'AFFICHAGE CD

- **Cd**: clapet CD ouvert/balayage contenu de CD.
- **Nombre total de plages**: en position d'arrêt.
- **Numéro de plage courante**: pendant la lecture du CD.
- **Numéro de plage courante clignote**: en mode PAUSE.
- **Le mode SHUFFLE/REPEAT**: lors de l'activation du mode respectif.
- **PROGRAM**: lorsque la fonction est activée, **P** apparaît brièvement lorsque vous mémorisez une plage.
- **no**: pas de CD / erreur d'exploitation CD ou erreur de CD (voir Dépannage).
- **E**: erreur d'exploitation CD.
- **F**: la mémoire du programme est pleine.

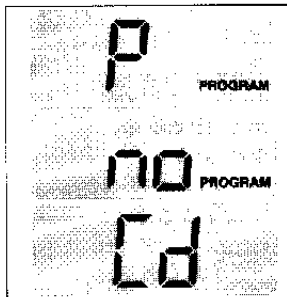

LECTURE D'UN CD

1. Placez le sélecteur de source sur **CD**.
2. Pour ouvrir le clapet de CD, soulevez le rebord portant l'indication **LIFT TO OPEN**.
3. Introduisez le CD, côté imprimé sur le haut, puis appuyez sur le couvercle du CD pour fermer le compartiment de CD.
→ Le lecteur de CD explore la table de matières et l'affichage indique le nombre total de plages.
4. Appuyez sur **PLAY•PAUSE ►II** pour commencer la lecture.
5. Ajustez le son à l'aide des commandes **VOLUME** et **DBB**.
6. Pour interrompre la lecture, appuyez sur **PLAY•PAUSE ►II**. Appuyez à nouveau sur **PLAY•PAUSE ►II** pour continuer la lecture.
→ Le numéro de la plage courante clignote sur l'affichage.
7. Appuyez sur **STOP ■** pour arrêter la lecture du CD.
8. Pour éteindre l'appareil, placez le sélecteur de source sur **TAPE/POWER OFF** (toutes les touches de la platine de cassette doivent être relâchées).

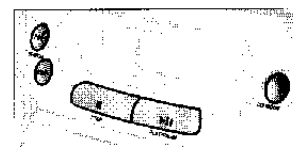
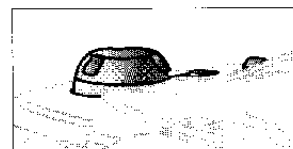
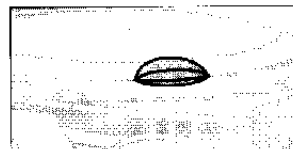

- Remarque:** La lecture du CD s'arrête également lorsque:
- vous ouvrez le compartiment de CD;
 - le sélecteur de source se trouve en position **TAPE/RADIO**;
 - le CD est terminé.

SÉLECTION D'UNE PLAGE DIFFÉRENTE

Pendant la lecture, vous pouvez sélectionner une plage spécifique à l'aide des touches **SEARCH**.

1. Appuyez une fois sur **SEARCH ►►** pour la plage suivante, ou appuyez plus d'une fois jusqu'à ce que l'affichage indique le numéro de plage désiré. Appuyez une fois sur **SEARCH ◀◀** si vous désirez refaire passer la plage courante depuis le début. Appuyez plus d'une fois sur **SEARCH ◀◀** si vous désirez refaire passer une des plages précédentes.
2. Si vous avez sélectionné un numéro de plage en position d'arrêt ou de pause, vous devrez appuyer sur **PLAY•PAUSE ►II** pour commencer la lecture.



Recherche de passage au sein d'une plage

1. Maintenez enfoncée la touche **SEARCH ◀◀** ou **►►**.
→ Le CD passe à volume réduit et à haute vitesse.
2. Relâchez la touche **SEARCH** dès que vous reconnaissez le passage désiré.

Les différents modes de lecture: SHUFFLE/REPEAT

La touche **CD MODE** vous permet de sélectionner 4 modes différents de lecture qui peuvent aussi être combinés avec un programme de CD. Les modes peuvent être sélectionnés ou modifiés pendant la lecture et clignoteront pendant deux secondes avant de démarrer la lecture du mode sélectionné.

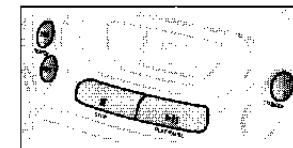

1. Pendant la lecture, sélectionnez le mode de lecture désiré en appuyant une ou plusieurs fois sur **CD MODE**, jusqu'à ce que le mode désiré apparaisse sur l'affichage.

SHUFFLE - Toutes les plages du programme sont lues dans un ordre aléatoire.

REPEAT ALL SHUFFLE - Fait passer le CD complet ou le programme de manière continue dans un ordre aléatoire.

REPEAT - Fait passer la plage courante de manière continue.

REPEAT ALL - Fait passer le CD complet ou le programme de manière continue.

→ Lors de ces modes de lecture, vous avez également la possibilité de sauter des plages à l'aide de **SEARCH ◀◀** ou **►►**.

2. Pour retourner à la lecture normale, appuyez plusieurs fois sur **CD MODE**, jusqu'à ce que les différents modes **SHUFFLE/REPEAT** ne soient plus affichés.

→ Vous pouvez également appuyer sur **STOP ■** pour quitter le mode lecture.

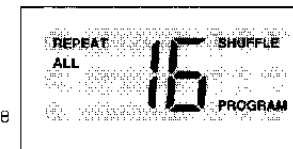

PROGRAMMATION DE NUMÉROS DE PLAGE

Vous pouvez mémoriser un maximum de 20 plages selon la séquence désirée. Il est possible de mémoriser une plage plus d'une fois.

1. En position d'arrêt, appuyez sur **SEARCH ◀◀** ou **►►** pour sélectionner la plage désirée.
2. Dès que l'affichage indique le numéro de plage désiré, appuyez une fois sur **CD MODE** pour mettre la plage en mémoire.
→ L'affichage indique brièvement **P** et **PROGRAM** ainsi que le numéro de la plage sélectionnée.
3. Sélectionnez et mémorisez de cette manière toutes les plages désirées.

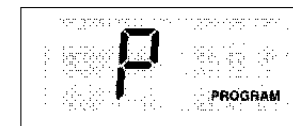
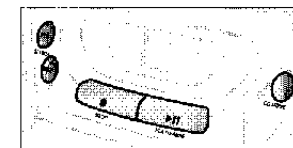

Vérification d'un programme

- En position d'arrêt, maintenez enfoncée la touche **CD MODE** pendant plus de deux secondes.
→ L'affichage indique les numéros de plage sélectionnés dans la séquence sélectionnée.
- Démarrez la lecture du programme, en appuyant sur **PLAY•PAUSE ►II**.

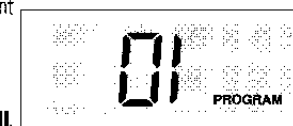

Effacement de programme

Vous pouvez effacer le contenu de la mémoire en:

- ouvrant le clapet de CD;
- changeant la position du sélecteur de source;
- appuyant deux fois sur **STOP ■** pendant la lecture / en position d'arrêt.
→ L'affichage indique brièvement **no** et **PROGRAM**; ces indications disparaissent lorsque le programme est effacé.

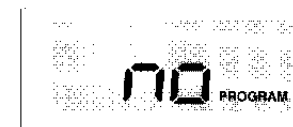

LECTURE DE CASSETTE

1. Placez le sélecteur de source sur **TAPE**.
2. Appuyez sur **STOP•OPEN** ■ ▲ pour ouvrir le compartiment à cassette et introduisez une cassette enregistrée.
3. Fermez le compartiment à cassette.
4. Appuyez sur **PLAY** ◀ pour commencer la lecture.
5. Ajustez le son à l'aide des commandes **VOLUME** et **DBB**.
6. Pour interrompre la lecture de la cassette, appuyez sur **PAUSE II**. Appuyez à nouveau sur **PAUSE II** pour recommencer la lecture.
7. Il est possible d'avancer ou de rembobiner rapidement la bande en appuyant sur ◀◀ ou ▶▶. Pour arrêter le bobinage rapide de la bande, appuyez sur **STOP•OPEN** ■ ▲.
8. Pour arrêter la lecture, appuyez sur **STOP•OPEN** ■ ▲.
→ Les touches se déclenchent automatiquement à la fin de la bande, sauf si **PAUSE II** a été activé.
9. Lorsque vous placez le sélecteur de source sur **TAPE/POWER OFF** et toutes les touches de la platine de cassette sont relâchées, l'appareil s'éteint.

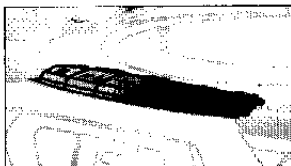

ENREGISTREMENT D'UNE CASSETTE

- Il est possible d'effectuer des enregistrements dans la mesure où ils ne violent aucun copyright ou autres droits de tout tiers.
- Ce magnétophone ne peut être utilisé pour enregistrer des cassettes de type **CHROME (IEC II)** ou **METAL (IEC IV)**. Pour enregistrer, utiliser des cassettes de type **NORMAL (IEC I)** dont les languettes de sûreté n'ont pas été cassées.
- Le niveau de l'enregistrement se règle automatiquement. L'enregistrement en cours ne sera pas affecté par le réglage des boutons de **VOLUME** et **DBB**.
- Aucun enregistrement n'aura lieu pendant les 7 premières secondes, lorsque la bande amorce passe devant les têtes d'enregistrement.
- Pour éviter tout effacement accidentel d'un enregistrement, placer la face de la cassette à sauvegarder devant soi et casser la languette de sûreté. Il ne sera plus possible d'enregistrer sur cette face.

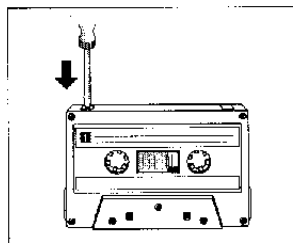

CD SYNCRO - ENREGISTREMENT DEPUIS LE LECTEUR DE CD

1. Placez le sélecteur de source sur **CD**.
2. Introduisez un CD et, le cas échéant, les numéros de plages de programme.
3. Appuyez sur **STOP•OPEN** ■ ▲ pour ouvrir le compartiment à cassette.
4. Introduisez une cassette vierge.
5. Fermez le compartiment à cassette.
6. Appuyez sur **RECORD** ● pour commencer à enregistrer.
→ La lecture du programme CD commence automatiquement depuis le début du programme. Il n'est pas nécessaire de démarrer le lecteur de CD séparément.
7. Pour interrompre brièvement l'enregistrement, appuyez sur la touche **PAUSE II** de la platine. Appuyez à nouveau sur **PAUSE II** pour recommencer l'enregistrement.
8. Appuyez sur **STOP•OPEN** ■ ▲ pour arrêter l'enregistrement.

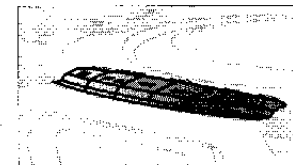

Pour sélectionner et enregistrer un passage de page spécifique

1. Pendant la lecture, maintenez enfoncée la touche **SEARCH** ◀◀ ou ▶▶ pour sélectionner un passage.
2. Appuyez sur **PLAY•PAUSE** ▶II pour mettre le lecteur de CD en position pause au passage sélectionné.
→ L'enregistrement commencera à partir de l'endroit exact, lorsque vous appuyez sur **RECORD** ●.



ENREGISTREMENT DEPUIS LA RADIO

1. Placez le sélecteur de source sur **RADIO**.
2. Syntonisez sur la station de radio désirée (Voir **RECHERCHE DE STATIONS RADIO**).
3. Appuyez sur **STOP•OPEN** ■ ▲ pour ouvrir le compartiment à cassette et introduisez une cassette vierge.
4. Fermez le compartiment à cassette.
5. Appuyez sur **RECORD** ● pour commencer à enregistrer.
*Remarque: Lors d'un enregistrement d'une station de radio MW (AM), mettez le commutateur **BEAT CUT** sur une autre position pour supprimer tout sifflement.*
6. Pour interrompre brièvement l'enregistrement, appuyez sur **PAUSE II**. Appuyez à nouveau sur **PAUSE II** pour recommencer l'enregistrement.
7. Appuyez sur **STOP•OPEN** ■ ▲ pour arrêter l'enregistrement.

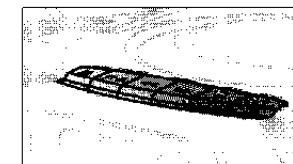
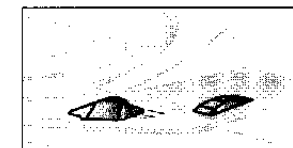

PRECAUTIONS & ENTRETIEN GENERAL

- Placer l'appareil sur une surface dure et plate pour qu'il soit bien droit.
- Ne pas laisser l'appareil, des CD, des piles ou des cassettes en contact avec l'humidité, la pluie, le sable, à la lumière directe du soleil où dans des endroits susceptibles de connaître des températures élevées comme à proximité d'appareils de chauffage ou dans des voitures garées au soleil.
- Fermez toujours le clapet pour empêcher la poussière de pénétrer dans le compartiment. Pour nettoyer le compartiment, utilisez un doux chiffon sec.
- Ne pas couvrir l'appareil. En effet, l'ampli produit de la chaleur qui doit pouvoir se dissiper librement; il faut donc s'assurer que l'appareil est suffisamment ventilé. Un espace minimum de 15 centimètres est nécessaire.
- Les pièces mécaniques du lecteur CD et du magnétophone contiennent des paliers autolubrifiants et ne doivent donc pas être huilées ou lubrifiées.
- Il est suffisant de nettoyer l'extérieur de l'appareil avec une peau de chamois légèrement humide. Ne pas utiliser de produits de nettoyage contenant de l'alcool, de l'ammoniac ou des produits abrasifs qui pourront endommager l'appareil.

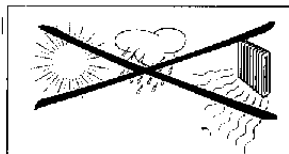

ENTRETIEN DU LECTEUR CD

- *Ne jamais* toucher la lentille du lecteur CD.
- Si le lecteur CD est déplacé d'un endroit froid à un endroit chaud, la lentille pourra se couvrir de condensation. Dans ce cas, le lecteur CD ne fonctionnera pas. Laissez le lecteur s'acclimater à la nouvelle température pendant quelques temps.
- Utilisez uniquement des CD audio numériques.
- Pour sortir facilement le CD de sa boîte, appuyer sur l'axe central tout en soulevant le CD. Manipuler toujours le CD en le tenant par les bords et le ranger toujours dans sa boîte après l'usage, la partie imprimée tournée vers le haut.
- Ne pas utiliser de produits de nettoyage pour nettoyer un CD, cela pourrait l'endommager. Pour retirer la poussière et la saleté, souffler sur le CD est l'essuyer avec un tissu doux non pelucheux en ligne droite, du centre vers l'extérieur.
- *Ne jamais* écrire ou coller une étiquette sur un CD.

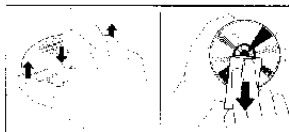

ENTRETIEN DU MAGNÉTOPHONE

Pour garantir une bonne qualité d'enregistrement et de lecture, nettoyer les pièces indiquées (A), (B) et (C) toutes les 50 heures de fonctionnement ou, en moyenne, une fois par mois. Utiliser un Coton-Tige légèrement humidifié avec de l'alcool ou un nettoyant liquide spécial pour têtes de lecture.

- Appuyez sur **STOP•OPEN** ■ ▲ pour ouvrir le compartiment à cassette.
 - Appuyer sur **PLAY** ◀ et nettoyer le rouleau presseur en caoutchouc (C).
 - Puis appuyer sur **PAUSE** || et nettoyer le galet d'entraînement (B) et les têtes (A).
 - Après le nettoyage, appuyer sur **STOP•OPEN** ■ ▲.
- Le nettoyage des têtes (A) peut également être effectué à l'aide d'une cassette autonettoyante.

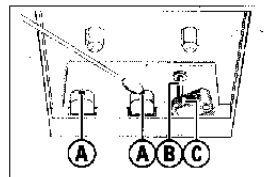

En cas de dysfonctionnement, vérifiez tout d'abord les points suivants, avant d'envoyer l'appareil en vue de réparation. Si vous n'êtes pas en mesure de résoudre le problème en suivant ces recommandations, contactez votre revendeur ou le service après-ventes.

AVERTISSEMENT: *Ne jamais ouvrir vous-même l'équipement au risque de recevoir des chocs électriques. N'essayez, sous aucun prétexte, de réparer vous-même l'appareil, car ceci annulerait la validité de la garantie.*

PROBLÈME

- CAUSE EVENTUELLE
- REMÈDE

Pas de son/d'alimentation

- Le **VOLUME** n'est pas réglé.
- Réglez le **VOLUME**.
- Le *casque* est relié.
- Débranchez le casque.
- Le *cordon secteur* n'est pas bien relié.
- Reliez correctement le cordon secteur.
- Les *piles* sont épuisées.
- Introduisez de nouvelles piles.
- Les *piles* sont insérées incorrectement.
- Insérez les piles correctement.

L'affichage ne fonctionne pas correctement

- *Décharge électrostatique*.
- Eteignez l'appareil, débranchez la fiche secteur, puis rebranchez-la au bout de quelques secondes.

La lecture de CD ne fonctionne pas.

- Le *CD* est rayé ou sale.
- Remplacez ou nettoyez le CD, voir Entretien.
- *Lentille de laser* embuée.
- Attendez que la lentille s'acclimate.

Le CD saute des plages.

- Le *CD* est endommagé ou sale.
- Remplacez ou nettoyez le CD.
- *SHUFFLE* ou *PROGRAM* est actif.
- Annulez la fonction **SHUFFLE/PROGRAM**.

Mauvaise qualité sonore de la cassette

- *Poussière et saleté* sur les têtes, etc.
- Nettoyez les têtes, etc. voir Entretien.
- *Utilisation de types de cassette incompatibles (METAL ou CHROME)*.
- Utilisez uniquement des cassettes de type **NORMAL (IEC I)** pour l'enregistrement.

L'enregistrement ne fonctionne pas

- *Langue(s) de cassette brisée(s)*.
- Mettez de la bande adhésive sur l'espace où il manque la languette.

Informations relatives à l'environnement

Tous les matériaux d'emballage superflus ont été supprimés. Nous avons fait de notre mieux pour que l'emballage soit facilement séparable en trois types de matériaux: carton, polystyrène expansé, polyéthylène.

Votre appareil est composé de matériaux pouvant être recyclés s'il est démonté par une firme spécialisée. Veuillez observer les règlements locaux lorsque vous vous débarrassez des matériaux d'emballage, des piles usagées et de votre ancien appareil.

Ce matériel satisfait aux impératifs de brouillage radio de la Communauté Européenne. La plaque signalétique se trouve sous l'appareil.

Français

Français

CONTROLES

PANELES SUPERIOR Y DELANTERO

1. **Selector de fuente** - CD-RADIO-TAPE: para seleccionar la fuente de sonido y también para apagar el aparato (POWER OFF)
2. **VOLUME** - para ajustar el nivel del volumen
3. **DBB** - Dynamic Bass Boost: para seleccionar una respuesta de tonos bajos más vívida

REPRODUCTORA DE CASSETTES:

4. **PAUSE II** - para interrumpir temporalmente la grabación o reproducción
STOP•OPEN ■ ▲ - para detener la cinta y abrir el portacassettes
SEARCH ◀ ◀ ▶ ▶ - para adelantar o rebobinar la cinta
PLAY ◀ - para comenzar la reproducción
RECORD ● - para comenzar la grabación
5. **Compartimiento de cassettes**

REPRODUCTORA DE CD:

6. **CD Display** - para presentar las funciones de CD
7. **PLAY•PAUSE** ▶ II - para comenzar o interrumpir la reproducción de un CD
STOP ■ - para detener la reproducción o borrar una programa

PILAS

Si prefiere puede utilizar el suministro de la red para ahorrar la energía de las pilas. La alimentación de las pilas se desconecta cuando el aparato se conecta a la red eléctrica. Antes de introducir las pilas asegúrese de que ha desconectado el cable tanto del aparato y como del suministro de la red.

Pilas (opcionales)

1. Abra el compartimiento e inserte seis pilas tipo R20, UM1 o D-cells, (preferiblemente alcalinas) colocándolas correctamente de acuerdo a los símbolos (+) y (-) de polaridad como se indica dentro del compartimiento.
 2. Vuelva a colocar la tapa, asegurándose de que las pilas están bien colocadas y sujetas. Ya puede hacer funcionar el aparato.
- La utilización incorrecta de las pilas puede producir un escape electrolítico y corroer el compartimiento o provocar la ruptura de las pilas. Por lo tanto:
- No mezcle los tipos de pilas: ej. alcalinas con zinc/carbón. Utilice pilas del mismo tipo en el aparato.
 - Cuando introduzca pilas nuevas, no las mezcle con las viejas.
 - Saque las pilas si no va a utilizar el aparato durante mucho tiempo.

Todas las pilas contienen sustancias químicas y por lo tanto deberá tener cuidado al tirarlas.

SUMINISTRO DE ENERGÍA

CD MODE - para seleccionar un modo distinto de reproducción, por ejemplo, para mezclar el orden/repetir; para programar y revisar los números de pistas programados

SEARCH ◀ ◀ ▶ ▶ - para omitir o buscar un pasaje o pista, adelante o atrás

8. **LIFT TO OPEN** - Para abrir/cerrar el compartimiento de CD

RADIO:

9. **BAND** - para seleccionar la banda de ondas FM/MW
10. **Cuadrante indicador de sintonización**
11. **TUNING** Para sintonizar las emisoras de radio

PANEL TRASERO

12. **Puerta de baterías** - para abrir el compartimiento de baterías
13. **Conmutador BEAT CUT** - para eliminar tonos de silbidos durante grabaciones MW
14. **Antena telescópica** - para mejorar la recepción de FM
15.  - enchufe para clavija 3,5 mm del audífono
Nota: Al conectar el audífono, los altoparlantes se desconectan automáticamente.
16. **AC MAINS** - Enchufe para el cable de energía de la red

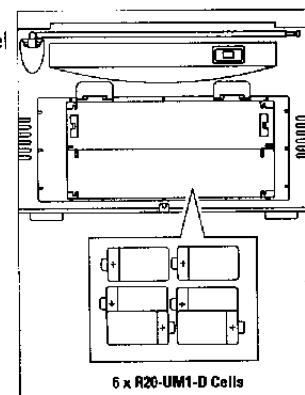

SUMINISTRO DE ENERGÍA / FUNCIONAMIENTO GENERAL / RADIO

ALIMENTACIÓN

1. Verifique que el voltaje que se indica en la placa de tipo (en la base del aparato) corresponde al voltaje de la red. Si no es así, consulte a su distribuidor u organización de servicio.
 2. Si su aparato está equipado con un selector de voltaje, ajústelo al voltaje de la red.
 3. Conecte el cable de alimentación al enchufe MAINS y a la toma de la red en la pared.
→ El aparato ahora está listo para su uso.
 4. Para apagar la alimentación de Corriente Alterna completamente, saque la clavija del enchufe de la pared.
- Desconecte el cable de alimentación para proteger el aparato durante tiempo de relámpagos.

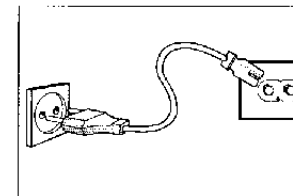

FUNCIONAMIENTO GENERAL

1. Ajuste el selector de fuente para encender el aparato.
2. Ajuste el sonido mediante los controles **VOLUME** y **DBB**.
3. Para apagar la radio, ajuste el selector de fuente a la posición **TAPE/POWER OFF**, con las teclas de la reproductora de cassettes sueltas.

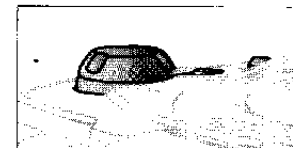

RECEPCIÓN DE LA RADIO

1. Ajuste el selector de fuente a **RADIO**.
2. Ajuste el sonido mediante los controles **VOLUME** y **DBB**.
3. Seleccione la banda de ondas **FM/MW** con el selector **BAND**.
4. Sintonice una emisora de radio con el botón **TUNING**.
5. Para apagar, ajuste el selector de fuente a la posición **TAPE/POWER OFF** (con las teclas de la reproductora de cassettes sueltas).



Para mejorar la recepción de la radio

- Para **FM**, extienda la antena telescópica. Incline y gire la antena. Reduzca su longitud si la señal está demasiado fuerte (muy cerca a una emisora).
- Para **MW (AM)** el aparato está provisto de una antena incorporada, y por lo tanto no es necesario la antena telescópica. Para dirigir la antena, gire el aparato completo.

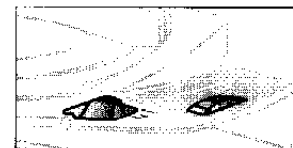

REPRODUCTORA DE CD

PRESENTACIÓN INDICADORA DE CD

- **Cd**: tapa del CD abierta /leyendo el contenido del CD.
- **Número total de pistas**: en modo de detenido.
- **Número de la pista actual**: durante la reproducción.
- **Número de pista actual parpadea**: en posición Pause (pausa).
- **Modos de SHUFFLE/REPEAT**: cuando el modo respectivo esté activado.
- **PROGRAM**: Cuando esté activo, **P** aparece brevemente al almacenar una pista.
- **no**: no hay disco/ error en la operación de CD o en el mismo CD (véase Solución de Problemas).
- **E**: error en la operación de CD.
- **F**: memoria de programa llena.

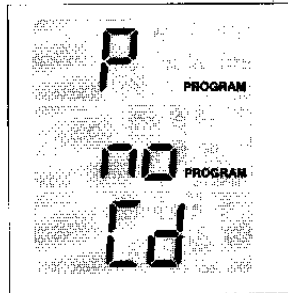

REPRODUCIENDO UN CD

1. Ajuste el selector de fuente a **CD**.
2. Para abrir la tapa del CD, levante el borde de la tapa donde dice **LIFT TO OPEN**.
3. Inserte un CD con el lado impreso hacia arriba, y pulse la puerta de CD suavemente para cerrarla.
→ El reproductora revisa el contenido del CD y presenta el número total de pistas.
4. Pulse **PLAY•PAUSE ►||** para comenzar la reproducción.
5. Ajuste el sonido mediante los controles **VOLUME** y **DBB**.
6. Para interrumpir la reproducción, pulse **PLAY•PAUSE ►||**. Para empezar de nuevo, vuelva a pulsar **PLAY•PAUSE ►||**.
→ El número de la pista actual parpadea en a presentación.
7. Para detener la reproducción de CD, pulse **STOP ■**.
8. Para apagar el aparato, ajuste el selector de fuente a la posición **TAPE/POWER OFF** con las teclas de la reproductora de cassettes sueltas).

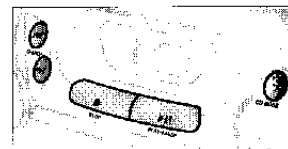
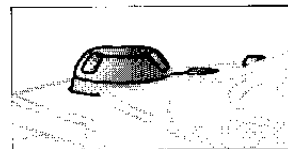
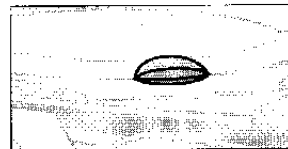

Nota: Reproducción de CD se detiene también cuando:

- se abre la puerta de CD;
- el selector de fuente está en la posición **TAPE/RADIO**;
- el CD ha llegado al final.

SELECCIONANDO UNA PISTA DIFERENTE

Durante la reproducción de un CD, se puede usar las teclas **SEARCH** para seleccionar una pista concreta.

1. Pulse **SEARCH ►||** una vez para la próxima pista, o repetidamente hasta que el número de la pista deseada aparezca en la presentación. Pulse **SEARCH ◀◀** una vez para volver al comienzo de la pista actual. Pulse **SEARCH ◀◀** más de una vez para una pista anterior.
2. Si ha seleccionado un número de pista en el modo de parada o pausa, será necesario pulsar **PLAY•PAUSE ►||** para comenzar la reproducción.



Buscando un pasaje dentro de una pista

1. Pulse y mantenga pulsado **SEARCH ◀◀** o **SEARCH ►||**.
→ Se reproduce el CD a alta velocidad y bajo volumen.
2. Cuando reconozca el pasaje que está buscando, suelte el botón **SEARCH**.

REPRODUCTORA DE CD

Diferentes modos de reproducción: SHUFFLE/REPEAT (mezclar/repetir)

El botón **CD MODE** le permite seleccionar 4 modos diferentes de reproducción que pueden también combinarse con un programa de CD. Estos modos pueden ser seleccionados o cambiados durante la reproducción y parpadearán por dos segundos antes de comenzar la reproducción en el modo seleccionado.



1. Durante la reproducción, seleccione su modo de reproducción pulsando **CD MODE** una o más veces hasta que el modo deseado aparezca en la presentación.

SHUFFLE - Todas las pistas o el programa se reproducen en orden aleatorio.

REPEAT ALL SHUFFLE - Se repite el CD completo o el programa en orden aleatorio.

REPEAT - Se sigue reproduciendo la pista actual en forma continua.

REPEAT ALL - Se repite el CD completo o el programa.

→ Puede usar **SEARCH ◀◀** o **SEARCH ►||** para omitir pistas durante reproducción en CD MODE.

2. Para volver a la reproducción normal pulse **CD MODE** hasta que los varios modos de **SHUFFLE/ REPEAT** ya no aparezcan en la presentación.

→ También puede pulsar **STOP ■** para salir del modo de reproducción.

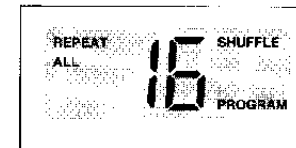

PROGRAMANDO LOS NÚMEROS DE PISTA

Se pueden almacenar hasta 20 pistas en una secuencia preferida. Si quiere, puede almacenar cualquier pista más de una vez.

1. En la posición de parada, pulse **SEARCH ◀◀** o **SEARCH ►||** para la pista deseada.
2. En el momento que se presente su número escogido, pulse **CD MODE** una vez para almacenar la pista.
→ La presentación presentará 'P' brevemente y 'PROGRAM', seguido por el número de la pista que usted ha escogido.
3. Seleccione y almacene todas las pistas de este modo.

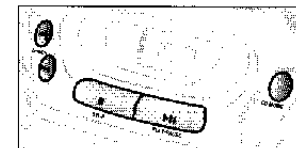

Para revisar el programa seleccionado

- En la posición de parada, pulse y mantenga pulsado **CD MODE** por más de dos segundos.
→ La presentación mostrará todos los números de las pistas almacenadas en secuencia.
- Comience la reproducción de su programa pulsando **PLAY•PAUSE ►||**.

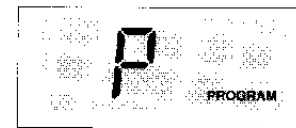

Borrando un programa

Puede borrar el contenido de la memoria:

- levando la tapa del CD para abrirla;
- moviendo la posición del selector de fuente;
- pulsando **STOP ■** dos veces durante la reproducción o en la posición de parada.
→ La presentación mostrar 'no' brevemente y **PROGRAM**, que desaparecerán cuando el programa esté cancelado.

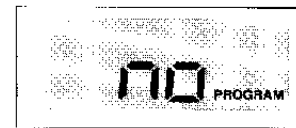
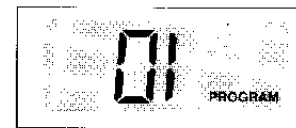

REPRODUCCIÓN DE UN CASSETTE

1. Ajuste el selector de fuente a **TAPE**.
2. Pulse **STOP•OPEN** ■ ▲ para abrir el portacassette e inserte un cassette grabado.
3. Cierre el portacassette.
4. Pulse **PLAY** ◀ para comenzar la reproducción.
5. Ajuste el sonido mediante los controles **VOLUME** y **DBB**.
6. Para interrumpir la reproducción, pulse **PAUSE II**. Para empezar de nuevo, pulse la tecla de nuevo.
7. Si pulsa ◀◀ o ▶▶, es posible avanzar o retroceder la cinta rápidamente. Para parar el avance o el retroceso rápido, pulse **STOP•OPEN** ■ ▲.
8. Para detener la cinta, pulse **STOP•OPEN** ■ ▲.
→ Se sueltan las teclas automáticamente cuando se alcance el final de la cinta, a menos que **PAUSE II** haya sido activado.
9. Con el selector de fuente en la posición **TAPE/POWER OFF** el aparato está apagado cuando todas las teclas estén sueltas.

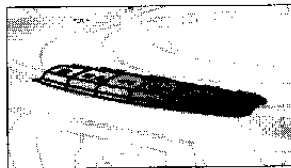

GRABANDO UN CASSETTE

- La grabación es permitida siempre y cuando los derechos de propiedad y otros derechos de terceros no son infringidos.
- Este magnetófono no es apto para la grabación de cassettes tipo **CHROME (IEC II)** o **METAL (IEC IV)**. Para hacer grabaciones debe usar cassettes tipo **NORMAL (IEC I)** en los cuales las lengüetas no han sido rotas.
- El nivel de grabación se ajusta automáticamente. Cambiando los controles **VOLUME** o **DBB** no afectará la grabación actual.
- La grabación no se realizará durante los primeros 7 segundos, mientras la porción delantera de la cinta pase las cabezas de grabación.
- Para evitar el borrado accidental de una grabación, coloque el lado del cassette que quiere conservar hacia arriba y rompa la lengüeta a la derecha. No es posible grabar en este lado del cassette.

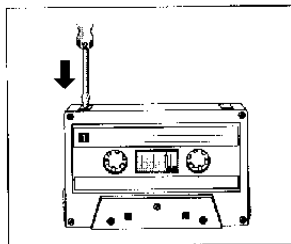

GRABACIÓN DE CD CON ARRANQUE SINCRONIZADO

1. Ajuste el selector de fuente a **CD**.
2. Inserte un CD y, si lo desea, realice una programación de los números de pista.
3. Pulse **STOP•OPEN** ■ ▲ para abrir el portacassettes.
4. Inserte un cassette en blanco.
5. Cierre el portacassettes.
6. Pulse **RECORD** ● para comenzar la grabación.
→ La reproducción de un programa de CD empieza automáticamente al principio del programa. No es necesario arrancar la reproductora de CD separadamente.
7. Para interrupciones breves, pulse **PAUSE II**. Para volver a la grabación, pulse **PAUSE II** de nuevo.
8. Para parar la grabación pulse **STOP•OPEN** ■ ▲.

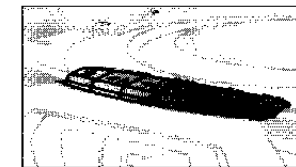

Para seleccionar y grabar un pasaje concreto dentro de una pista

1. Durante la reproducción, pulse y mantenga pulsado el botón **SEARCH** button ◀◀ o ▶▶ para encontrar el pasaje.
2. Pulse **PLAY•PAUSE** ▶▶ para detener la reproductora de CD temporalmente en el pasaje deseado.
→ La grabación comenzará en este punto preciso de la pista al pulsar **RECORD** ●.

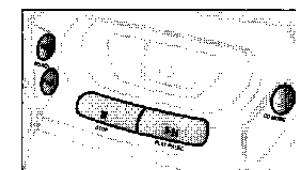

GRABANDO DESDE EL RADIO

1. Ajuste el selector de fuente a **RADIO**.
2. Sintonice la emisora deseada de radio (según la sección **RECEPCIÓN DE RADIO**).
3. Pulse **STOP•OPEN** ■ ▲ para abrir el portacassettes e inserte un cassette en blanco.
4. Cierre el portacassettes.
5. Pulse **RECORD** ● para comenzar la grabación.
*Nota: Durante la grabación de una emisora de radio MW (AM), puede suprimir tonos de silbidos poniendo el conmutador **BEAT CUT** en otra posición.*
6. Para interrupciones breves, pulse **PAUSE II**. Para empezar la grabación de nuevo, vuelva a pulsar **PAUSE II**.
7. Para detener la grabación, pulse **STOP•OPEN** ■ ▲.

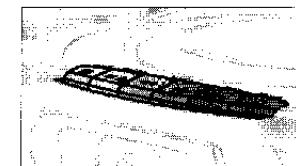
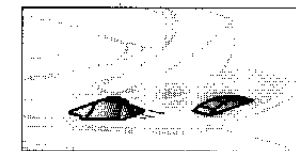

PRECAUCIONES & MANTENIMIENTO GENERAL

- Ubique el aparato en una superficie dura y plana de tal manera que no se incline.
- No exponga el aparato, los CD, las pilas ni los cassettes a la humedad, la lluvia, la arena, o a la luz directa del sol o dejarlos en lugares donde ocurren altas temperaturas, tales como en las cercanías de aparatos de calefacción o en automóviles estacionados en el sol.
- Cierre siempre la tapa para evitar la entrada de polvo. Para quitar el polvo pase un paño suave y seco.
- No cubra el aparato. El amplificador produce calor que tiene que disiparse libremente; entonces asegúrese que hay suficiente ventilación alrededor del aparato. Es necesario dejar un mínimo de 15 cm de espacio.
- Las partes mecánicas del reproductor CD y del magnetófono de cassettes contienen rodamientos autolubricantes, y no deben ser lubricadas.
- Un cuero de gamuza levemente humedecido con agua es suficiente para limpiar la caja.

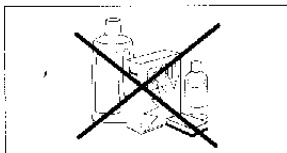
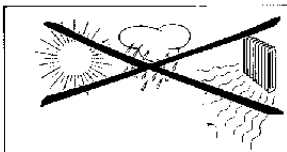

MANTENIMIENTO DEL REPRODUCTOR DE CD

- Nunca toque el lente de la reproductora de CD.
- El lente puede anublarse si el reproductor de CD se mueve desde un ambiente frío hacia uno caliente. El reproductor no arrancará. Déle un poco de tiempo para que se aclimate.
- Utilice sólo discos de audio digitales.
- Para sacar un CD de su estuche, apriete el huso mientras levante el CD. Siempre aguante el CD por el borde y siempre guárdelo en su estuche después del uso, para evitar que se raye y se ensucie.
- Para limpiar el CD, frótelos en una línea recta desde el centro hacia el borde usando un paño suave y libre de hilacha. No use sustancias de limpieza, ya que éstas pueden dañar el disco.
- Nunca escriba en un CD ni agregue calcomanías.

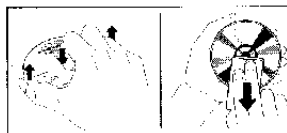

MANTENIMIENTO DEL COMPARTIMENTO DE LA CASSETTE

Para asegurarse de una buena calidad de grabación y reproducción, limpie las partes indicadas como (A), (B) y (C) después de cada 50 horas de operación o, por medio, una vez al mes. Utilice un palillo de algodón levemente mojado de alcohol o un líquido especial para limpiar las cabezas.

- Pulse **STOP•OPEN** ■▲ para abrir el portacassettes.
- Pulse **PLAY** ◀ y limpie la rodilla de caucho de presión (C).
- Luego pulse **PAUSE** || y limpie el cabrestante (B) y las cabezas (A).
- Después de haberlos limpiado, pulse **STOP•OPEN** ■▲.

Es posible también limpiar las cabezas (A) pasando un cassette limpiador por la máquina una sola vez.

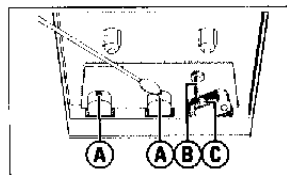

Si ocurre una anomalía, realice las comprobaciones descritas a continuación antes de llevar el aparato al taller de reparación. Si no puede remediar el problema siguiendo nuestras instrucciones, consulte a su proveedor o centro de servicio.

ADVERTENCIA: No desmonte el aparato o correrá el riesgo de recibir una descarga eléctrica. No intente en ninguna circunstancia reparar Vd. mismo el aparato pues esto cancelaría la garantía.

PROBLEMA

CAUSA POSIBLE

SOLUCIÓN

No hay sonido/tensión

- El **VOLUMEN** no está ajustado.
- Ajuste el **VOLUMEN**.
- Las **auriculares** están conectados.
- Desconéctelos.
- El **cable de suministro eléctrico** no está conectado correctamente.
- Conéctelo debidamente.
- Las **pilas** están agotadas.
- Cámbielas.
- Las **pilas** están mal colocadas.
- Colóquelas correctamente.

El visor no funciona correctamente

- **Descarga electrostática**.
- Desconecte el aparato de la red eléctrica y vuelva a conectarlo a los pocos segundos.

La reproducción de CD no funciona

- El **CD** está muy rayado o sucio.
- Cámbielo o límpielo, vea la sección 'Mantenimiento'.
- *Se ha formado condensación en la lente láser*
- Espere a que la lente se aclimate.

Información sobre el Cuidado del Ambiente

Se ha eliminado todo material redundante de empaque. Hemos hecho todo lo posible para que el material de empaque sea separable en tres materiales primarios: cartón, poliestireno expandido, polietileno.

Su aparato está hecho de materiales que pueden reciclarse si está desarmado por una compañía especializada. Por favor observe los reglamentos locales referente al desecho de materiales de empaque, pilas gastadas y viejos equipos.

Este aparato satisface las normas relativas a la interferencia radioléctrica de la Comunidad Europea.

La placa de especificaciones eléctrica está situada en la base del aparat.

OBERES UND VORDERES BEDIENFELD

- ① **Quellenwähler** - zur Wahl der Quelle: CD-RADIO-TAPE und dient ferner als Ausschalter (POWER OFF)
- ② **VOLUME** - zur Einstellung der Lautstärke
- ③ **DBB** - Dynamic Bass Boost: Auswahl eines lebhafteren Tieftonverhaltens.

CASSETTENRECORDER:

- ④ **PAUSE II** - unterbrechen der Aufnahme oder des Abspielens
STOP•OPEN ■ ▲ - anhalten des Bandes und Öffnen des Cassettenfaches
SEARCH ◀◀ oder ▶▶ - schnelles Vor-/Rückspulen des Bandes
PLAY ◀ - Beginn des Abspielens
RECORD ● - Beginn der Aufnahme
- ⑤ **Cassettenlade**

CD-SPIELER:

- ⑥ **CD-Anzeige (Display)** - Anzeige der CD-Funktionen
- ⑦ **PLAY•PAUSE** ▶▶ - Starten oder Unterbrechen des CD-Abspielens
STOP ■ - Anhalten des Abspielens oder Löschen eines Programms

BATTERIEN

Nach Möglichkeit das Stromnetz benutzen, wenn Sie wollen, daß die Batterien länger halten. Bei an das Netz angeschlossenem Gerät wird das Batterienetz abgeschaltet. Vor dem Einsetzen von Batterien sicherstellen, daß der Netzstecker aus der Steckdose heraus- und vom Gerät abgezogen ist.

Batterien (optional)

1. Das Batteriefach öffnen und sechs Batterien (Typ R-20, UM-1 oder D-Zellen - vorzugsweise Alkalibatterien) lt. Darstellung einsetzen, wobei die richtige Polarität anhand der Symbole (+) und (-) im Fach zu beachten ist.
 2. Die Tür des Faches wieder anbringen und sicherstellen, daß die Batterien fest und richtig eingesetzt sind. Das Gerät ist jetzt betriebsbereit.
- Die unsachgemäße Benutzung von Batterien führt zu austretendem Elektrolyt und korrodiert das Fach oder bewirkt Bersten der Batterien. Deshalb:
- Batterietypen nicht mischen, z.B. Alkali mit Zink-Kohle.
 - Nur Batterien vom selben Typ für das Gerät benutzen.
 - Beim Einsetzen neuer Batterien alle Batterien gleichzeitig austauschen (nicht etwa „alt“ mit „neu“ mischen).
 - Die Batterien herausnehmen, wenn das Gerät längere Zeit nicht benutzt wird.

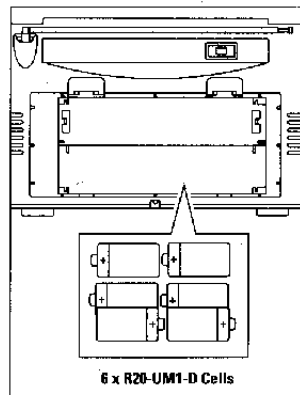

Alle Arten von Batterien enthalten chemische Stoffe und sind deshalb ordnungsgemäß zu entsorgen.

CD MODE - Wahl eines anderen Abspielmodus, z.B. SHUFFLE/REPEAT; Programmieren und Prüfen von programmierten Titelnummern
SEARCH ◀◀ oder ▶▶ - Überspringen oder Rückwärts-/Vorwärtssuchen nach einer Passage/einem Titel

- ⑧ **LIFT TO OPEN** - Öffnen/Schließen der CD-Tür

RADIO:

- ⑨ **BAND** - Wahl des FM/MW-Wellenbereichs
- ⑩ **Abstimmkala**
- ⑪ **TUNING** - Abstimmen auf Radiosender

RÜCKWAND

- ⑫ **Batterietür** - Öffnen des Batteriefaches
- ⑬ **BEAT CUT Schalter** - zur Beseitigung von Pfeiftönen bei MW-Aufnahmen
- ⑭ **Teleskopantenne** - Verbessern des FM-Empfangs
- ⑮ - Stereo-Kopfhörerbuchse 3,5 mm
Hinweis: Anschließen von Kopfhörern schaltet die Lautsprecher ab.
- ⑯ **AC MAINS** - Netzkabelbuchse

NETZANSCHLUSS

1. Überprüfen Sie, ob die auf dem Typenschild (auf dem Anlagensockel) angegebene Spannung mit der lokalen Spannung übereinstimmt. Wenn nicht, wenden Sie sich an Ihren Händler oder Kundendienst.
2. Ist Ihr Gerät mit einem Spannungswähler ausgerüstet, stellen Sie den Spannungswähler auf die örtliche Netzspannung ein.
3. Das Netzkabel in die MAINS-Buchse der Anlage und in die Wandsteckdose stecken.
→ Die Anlage ist jetzt betriebsbereit.
4. Soll die Netzspeisung komplett abgeschaltet werden, den Netzstecker aus der Steckdose ziehen.
- Den Netzstecker herausziehen, wenn auf Batteriespeisung umgeschaltet wird. Den Netzstecker auch bei starkem Gewitter herausziehen.

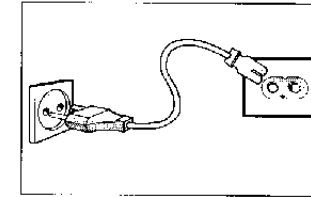

ALLGEMEINE FUNKTIONSWEISE

1. Zum Einschalten des Gerätes den Quellenwähler einstellen.
2. Den Klang mit den Reglern **VOLUME** und **DBB** einstellen.
3. Zum Abschalten des Radios den Quellenwähler in die Stellung **TAPE/POWER OFF** bringen (bei losgelassenen Cassetten).

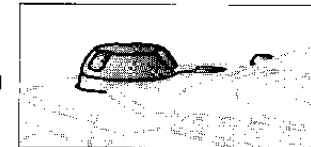

RADIOEMPfang

1. Stellen Sie den Quellenwähler auf **RADIO**.
2. Den Klang mit den Reglern **VOLUME** und **DBB** einstellen.
3. Den Wellenbereich **FM/MW** mit **BAND** einstellen.
4. Mit **TUNING** einen Radiosender finden.
5. Zum Abschalten den Quellenwähler in die Stellung **TAPE/POWER OFF** bringen (bei losgelassenen Cassetten).

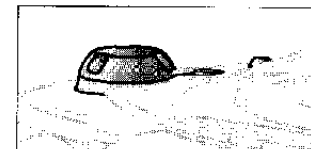

Verbesserung des Radioempfangs

- Ziehen Sie für **FM** Empfang die Teleskopantenne aus. Neigen und drehen Sie die Antenne. Verkürzen Sie ihre Länge, wenn das Signal zu stark ist (sehr nahe am Sender).
- Das Gerät ist für den **MW (AM)** Empfang mit eine eingebaute Antenne ausgerüstet, weshalb die Teleskopantenne nicht benötigt. Richten Sie die Antenne durch Drehen des Geräts aus.

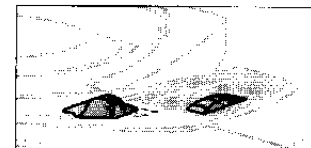

CD-ANZEIGE (DISPLAY)

- **Cd**: CD-Tür offen/Inhalt der CD wird abgesucht.
- **Titelgesamtzahl**: im Stop-Modus.
- **Aktuelle Titelnummer**: beim Abspielen der CD.
- **Aktuelle Titelnummer blinkt**: im Pause-Modus.
- **SHUFFLE/REPEAT modi**: wenn der jeweilige Modus aktiviert ist.
- **PROGRAM**: Wenn aktiv, **P** erscheint auch kurz beim Speichern eines Titels.
- **no**: keine CD/Fehler beim CD-Betrieb oder CD-Fehler (siehe Fehlersuche).
- **E**: Fehler beim CD-Betrieb.
- **F**: Programmspeicher voll.

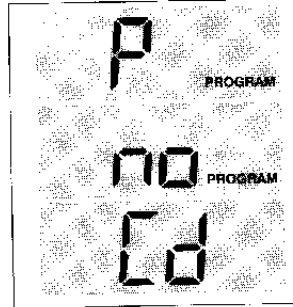

ABSPIELEN EINER CD

1. Den Quellenwähler auf **CD** einstellen.
2. Zum Öffnen des CD-Faches die mit **LIFT TO OPEN** bezeichnete Kante der CD-Tür anheben.
3. Eine CD einlegen, bedruckte Seite nach oben, und die CD-Tür sanft drücken, um sie zu schließen.
→ Der CD-Spieler sucht den Inhalt der CD ab, und die Titelgesamtzahl wird angezeigt.
4. Mit dem Abspielen durch Drücken von **PLAY•PAUSE ►II** beginnen.
5. Den Klang mit den Bedienelementen **VOLUME** und **DBB** einstellen.
6. Zum Unterbrechen des Abspielens **PLAY•PAUSE ►II** drücken.
PLAY•PAUSE ►II erneut drücken, um das Abspielen fortzusetzen.
→ Die aktuelle Titelnummer blinkt in der Anzeige.
7. **STOP ■** drücken, um das CD-Abspielen anzuhalten.
8. Zum Abschalten des Gerätes den Quellenwähler auf **TAPE/POWER OFF** stellen (bei losgelassenen Cassetten).
Hinweis: das CD-Abspielen wird auch dann angehalten, wenn:
 - die CD-Tür geöffnet wird;
 - der Quellenwähler auf **TAPE/RADIO** steht;
 - die CD am Ende angelangt ist.

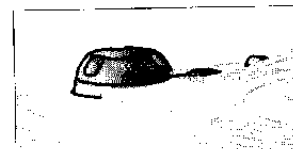
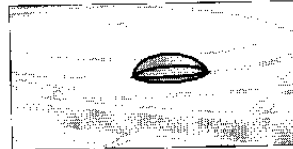

WAHL EINES ANDEREN TITELS

Während des Abspielens können die **SEARCH** Tasten zur Wahl eines bestimmten Titels benutzt werden.

1. Durch einmaliges Drücken von **SEARCH ►►** für den nächsten Titel oder wiederholtes Drücken, bis die gewünschte Titelnummer in der Anzeige erscheint. **SEARCH ◄◄** einmal drücken, um an den Anfang eines aktuellen Titels zurückzukehren.
Für einen vorherigen Titel **SEARCH ◄◄** mehr als einmal drücken.
 2. Falls Sie eine Titelnummer in der Position Stop oder Pause gewählt haben, müssen Sie **PLAY•PAUSE ►II** drücken, um mit dem Abspielen zu beginnen.
- Auffinden einer Passage innerhalb eines Titels**
1. Die Taste **SEARCH ◄◄** oder **SEARCH ►►** gedrückt halten.
→ Die CD wird mit hoher Geschwindigkeit und geringer Lautstärke abgespielt.
 2. Die Taste **SEARCH** loslassen, sobald Sie die gewünschte Passage erkennen.

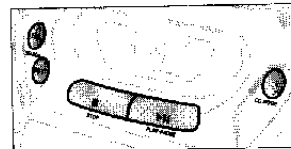

Verschiedene Abspielmodi: SHUFFLE/REPEAT

Die **CD MODE** Taste erlaubt Ihnen die Auswahl von 4 verschiedenen Abspielmodi, die auch mit einem CD-Programm kombiniert werden können. Die Modi können während des Abspielens gewählt oder geändert werden und blinken für 2 Sekunden vor dem Abspielen des von Ihnen gewählten Modus.

1. Während des Abspielens den Abspielmodus durch ein- oder mehrmaliges Drücken von **CD MODE** wählen, bis der gewünschte Abspielmodus in der Anzeige erscheint.
SHUFFLE - Alle Titel werden oder das gesamte Programm wird in zufälliger Reihenfolge abgespielt.
REPEAT ALL SHUFFLE - Wiederholt die gesamte CD oder das gesamte Programm in zufälliger Reihenfolge.
REPEAT - Spielt den aktuellen Titel kontinuierlich ab.
REPEAT ALL - Wiederholt die gesamte CD oder das gesamte Programm.
→ Mit **SEARCH ◄◄** oder **SEARCH ►►** können Titel beim Abspielen im **CD MODE** übersprungen werden.
2. Zur Rückkehr zum normalen Abspielen **CD MODE** drücken, bis die diversen **SHUFFLE/REPEAT**-Modi nicht mehr in der Anzeige erscheinen.
→ Zum Beenden des Abspielmodus kann auch **STOP ■** gedrückt werden.

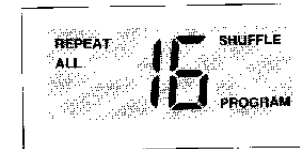
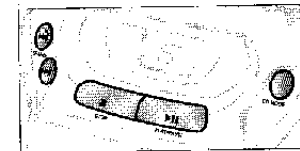

PROGRAMMIEREN VON TITELNUMMERN

Bis zu 20 Titel können in der gewünschten Reihenfolge gespeichert werden. Titel können mehr als einmal gespeichert werden.

1. In der Stop-Position **SEARCH ◄◄** oder **SEARCH ►►** für den gewünschten Titel drücken.
2. Sobald die ausgewählte Titelnummer angezeigt wird, **CD MODE** einmal drücken, um den Titel zu speichern.
→ In der Anzeige erscheint kurz 'P' und 'PROGRAM', gefolgt von der gewählten Titelnummer.
3. Alle gewünschten Titel auf diese Weise auswählen und speichern.

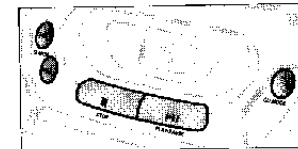

Überprüfen des eingestellten Programms

- In der Stop-Position **CD MODE** drücken und mehr als 2 Sekunden halten.
→ In der Anzeige erscheinen der Reihe nach alle gespeicherten Titelnummern.
- Durch Drücken von **PLAY•PAUSE ►II** mit dem Abspielen des Programms beginnen.



Löschen eines Programms

Den Speicherinhalt kann man löschen durch:

- Öffnen der CD-Tür (durch Anheben);
- Umstellen des Quellenwählers;
- zweimaliges Drücken von **STOP ■** während des Abspielens / in der Stop-Position.
- In der Anzeige erscheint kurz 'no' und **PROGRAM**, dies verschwindet beim Abbrechen des Programms.

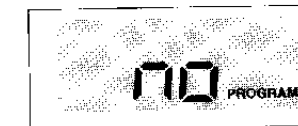

Deutsch

Deutsch

ABSPIELEN EINER CASSETTE

1. Den Quellenwähler auf **TAPE** einstellen.
2. **STOP•OPEN** ■ ▲ drücken, um den Cassettenhalter zu öffnen und eine bespielte Cassette einzulegen.
3. Das Cassettenfach schließen.
4. **PLAY** ◀ drücken, um mit dem Abspielen zu beginnen.
5. Den Klang mit den Bedienelementen **VOLUME**, **INCREDIBLE SURROUND** und **BASS** einstellen.
6. Zum Unterbrechen des Abspielens **PAUSE** II drücken. Taste erneut drücken, um das Abspielen fortzusetzen.
7. Durch Drücken von ◀◀ oder ▶▶, ist das schnelle Spulen des Bandes in beiden Richtungen möglich. Zum Anhalten des schnellen Spulens **STOP•OPEN** ■ ▲ drücken.
8. Zum Anhalten des Bandes **STOP•OPEN** ■ ▲ drücken.
→ Die Tasten werden am Ende des Bandes automatisch freigegeben (Bandendabschaltung), außer beim erfolgten Aktivieren von **PAUSE** II.
9. Bei in der Stellung **TAPE/POWER OFF** befindlichem Quellenwähler wird das Gerät bei Freigabe aller Cassettentasten abgeschaltet.

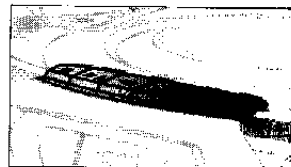

CASSETTE RECORDING

- Aufnahmen sind zulässig, wenn Urheber- oder andere Rechte Dritter nicht verletzt werden.
- Das Kassettendeck ist für das Bespielen von Kassetten der folgenden Typen geeignet: **CHROME** (IEC II) und **METAL** (IEC IV). Zur Aufnahme sollten Kassetten des Typs **NORMAL** (IEC I), bei denen die Zapfen nicht herausgebrochen sind, verwendet werden.
- Der Aufnahmepegel wird automatisch eingestellt. Durch Verstellen der Regler **VOLUME** oder **DBB** wird die Aufnahme nicht beeinflusst.
- Am Anfang des Bandes läuft das Führungsband an den Tonköpfen vorbei, und es erfolgt sieben Sekunden lang keine Aufnahme.
- Um versehentliches Löschen einer Aufnahme zu verhindern, halten Sie die zu schützende Kassettenseite vor sich und brechen den linken Zapfen heraus. Diese Seite kann nicht mehr bespielt werden.

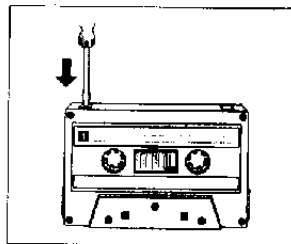

SYNCHRONSTART CD-AUFNAHME

1. Den Quellenwähler auf **CD** einstellen.
2. Eine CD einlegen und ggf. Titelnummern programmieren.
3. Zum Öffnen des Cassettenfaches **STOP•OPEN** ■ ▲ drücken
4. Ein unbespieltes Band einlegen.
5. Das Cassettenfach schließen.
6. **RECORD** ● drücken, um mit der Aufnahme zu beginnen.
→ Das Abspielen des CD-Programms beginnt automatisch ab Programmanfang. Der CD-Spieler braucht nicht gesondert gestartet zu werden.
7. Für kurze Unterbrechungen **PAUSE** II drücken. **PAUSE** II erneut drücken, um mit der Aufnahme fortzufahren.
8. **STOP•OPEN** ■ ▲ drücken, um die Aufnahme anzuhalten.



Auswahl und Aufnahme einer bestimmten Passage innerhalb eines Titels

1. Während des Abspielens die Taste **SEARCH** ◀◀ oder ▶▶ gedrückt halten, um die Passage aufzufinden.
2. **PLAY•PAUSE** ▶H drücken, um den CD-Spieler an der gewählten Passage pausieren zu lassen.
→ Die Aufnahme beginnt an genau dieser Stelle im Titel, wenn **RECORD** ● gedrückt wird.

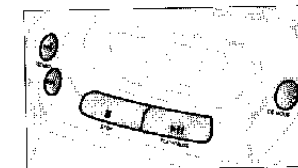

AUFNAHME VOM RADIO

1. Den Quellenwähler auf **RADIO** einstellen.
2. Auf den gewünschten Radiosender abstimmen (siehe **RADIOEMPfang**).
3. **STOP•OPEN** ■ ▲ drücken, um das Cassettenfach zu öffnen und ein unbespieltes Band einzulegen.
4. Das Cassettenfach schließen.
5. **RECORD** ● drücken, um mit der Aufnahme zu beginnen.
Hinweis: Wenn Sie einen MW- (AM-) Sender aufnehmen, den BEAT CUT Schalter einstellen, um jegliches Pfeifgeräusch zu beseitigen.
6. Für kurze Unterbrechungen **PAUSE** II drücken. **PAUSE** II erneut drücken, um mit der Aufnahme fortzufahren.
7. **STOP•OPEN** ■ ▲ drücken, um die Aufnahme anzuhalten.

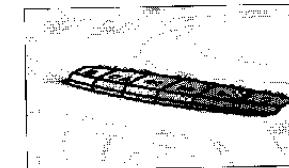

VORKEHRUNGEN & ALLGEMEINE PFLEGE

- Die Anlage auf eine harte, ebene Fläche stellen, damit sie nicht umkippen kann.
- Die Anlage, CDs, Batterien und Kassetten vor Feuchtigkeit, Regen, Sand und direkter Sonneneinstrahlung schützen und nicht an anderen Orten, an denen es zu hohen Temperaturen kommen kann (z. B. in der Nähe von Heizungen oder in einem in der Sonne geparkten Auto), aufbewahren.
- Stets die CD-Tür schließen, um das CD-Fach staubfrei zu halten. Zur Reinigung das CD-Fach mit einem weichen trockenen Tuch abstauben.
- Die Anlage nicht abdecken. Der Verstärker erzeugt Wärme, die frei entweichen können muß. Aus diesem Grund dafür sorgen, daß um die Anlage genügend Lüftungsmöglichkeit besteht. Es ist ein Mindestabstand von 15 cm erforderlich.
- Die mechanischen Teile des CD-Spieler und Kassettendocks enthalten selbstschmierende Lager und brauchen nicht geölt oder geschmiert zu werden.
- Zum Reinigen des Gehäuses reicht ein leicht mit Wasser befeuchtetes Waschlleder aus. Keine alkohol-, spiritus- oder ammoniakhaltigen Reinigungsmittel oder Schleifmittel verwenden. Sie können das Gehäuse beschädigen.

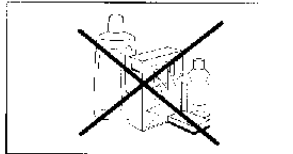
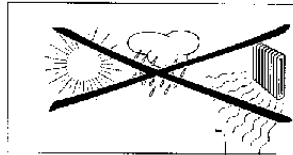

PFLEGE DES CD-SPIELERS

- Auf keinen Fall die Linse des CD-Players berühren.
- Wird der CD-Spieler vom Kalten ins Warme gebracht, kann die Linse beschlagen. In diesem Fall geht der CD-Player nicht an. Der CD-Player braucht einige Zeit, um sich an den Temperaturunterschied zu gewöhnen.
- Nur Digital Audio-CDs benutzen.
- Zum Herausnehmen der CD aus der Schachtel auf den Zapfenring in der Mitte drücken und die CD hochheben. Die CD stets am Rand halten und nach Gebrauch stets wieder in die Schachtel legen, um sie vor Zerkratzen und Staub zu schützen.
- Zum Reinigen die CD mit einem weichen, flusenfreien Tuch gerade von der Mitte zum Rand hin abwischen. Keine Reinigungsmittel verwenden. Sie könnten die CD beschädigen.
- Nicht auf eine CD schreiben. Keine Aufkleber auf die CD kleben.



PFLEGE DES RECORDERS

Um eine gute Aufnahme- und Wiedergabequalität sicherzustellen, die Teile (A), (B) und (C) nach jeweils 50 Betriebsstunden oder durchschnittlich einmal im Monat reinigen. Verwenden Sie ein leicht mit Alkohol oder einer speziellen Tonkopfreinigungsflüssigkeit getränktes Baumwolltuch.

- **STOP•OPEN** ■▲ drücken, und das Cassettenfach öffnen
 - **PLAY** ◀ drücken, und die Gummiandruckrolle (C) reinigen.
 - Anschließend **PAUSE** II drücken, und die Bandantriebsrolle (B) und die Tonköpfe (A) reinigen.
 - Nach der Reinigung **STOP•OPEN** ■▲ drücken.
- Die Tonköpfe können auch gereinigt werden, indem einmal eine Reinigungskassette durchläuft.

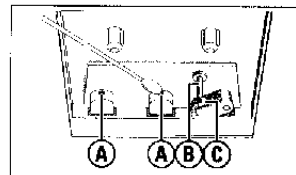

Wenn ein Fehler auftritt, zuerst die nachstehenden Punkte überprüfen, bevor das Gerät zur Reparatur gegeben wird. Wenn Sie das Problem nicht durch Befolgen dieser Ratschläge lösen können, sollten Sie sich an Ihren Händler oder an Ihr Reparaturzentrum wenden.

WARNHINWEIS: Das Gerät nicht öffnen, weil Stromschlaggefahr besteht. Unter gar keinen Umständen sollten Sie versuchen, das Gerät selbst zu reparieren, weil die Garantie dadurch erlischt.

PROBLEM

- MÖGLICHE URSACHE
- ABHILFE

Kein Ton/Strom

- Lautstärke ist nicht eingestellt.
- Die Lautstärke (VOLUME) einstellen.
- Kopfhörer sind angeschlossen.
- Kopfhörer abziehen.
- Netzkabel ist nicht fest angeschlossen.
- Das Netzkabel ordnungsgemäß anschließen.
- Batterien sind erschöpft.
- Frische Batterien einsetzen.
- Batterien sind falsch eingesetzt.
- Die Batterien richtig einsetzen.

Anzeige funktioniert nicht richtig

- Elektrostatische Entladung.
- Das Gerät abschalten, den Netzstecker ziehen und nach ein paar Sekunden wieder anschließen.

CD-Wiedergabe ist nicht möglich

- CD ist stark zerkkratzt oder verschmutzt.
- Die CD austauschen oder reinigen, siehe Pflege.
- Laserlinse ist beschlagen.
- Warten, bis Linse sich akklimatisiert hat.

Die CD überspringt Titel

- CD ist beschädigt oder verschmutzt.
- Die CD austauschen oder reinigen.
- SHUFFLE oder PROGRAM ist aktiv.
- SHUFFLE/PROGRAM Modus/Modi beenden.

Mangelnde Tonqualität der Cassette

- Staub und Schmutz an den Köpfen usw.
- Deckteile usw. reinigen, siehe Pflege.
- Verwendung inkompatibler Cassettentypen (METAL oder CHROME).
- Nur NORMAL (IEC T) für Aufnahme verwenden.

Aufnahme ist nicht möglich

- Cassettenzunge(n) könnte(n) herausgebrochen sein.
- Ein Stück Klebeband über die fehlende Zunge kleben.

Umweltschutz

Auf überflüssiges Verpackungsmaterial wurde verzichtet. Wir haben uns bemüht, die Verpackung problemlos in drei Materialsorten trennbar zu machen: Pappe, Schaumpolystyrol und Polyethylen.

Ihr Gerät besteht aus recyclingfähigem Material. Lassen Sie es von einer Spezialfirma auseinandernehmen. Bitte beachten Sie die örtlichen Bestimmungen für die Entsorgung von Verpackungsmaterial, verbrauchten Batterien und alten Geräten.

Dieses Gerät entspricht den Funkentstörvorschriften der Europäischen Union. Das Typenschild befindet sich auf der Geräteunterseite.

Deutsch

BOVEN- EN VOORKANT

- ① **Bronkeuzeschakelaar:**
- om de geluidsbron te kiezen: CD-RADIO-TAPE en om het apparaat uit te schakelen (POWER OFF)
- ② **VOLUME** - om het volume in te stellen
- ③ **DBB** - Dynamic Bass Boost: voor een meer levendige basrespons

CASSETTERECORDER:

- ④ **PAUSE II** - om het opnemen of afspelen te onderbreken
- STOP•OPEN** ■▲ - om het afspelen te beëindigen en het cassettevak te openen
- SEARCH** ◀◀ of ▶▶ - om de cassette versneld vooruit of achteruit te spoelen
- PLAY** ◀ - om het afspelen te starten
- RECORD** ● - om een opname te starten

⑤ **Cassettevak**

CD-SPELER:

- ⑥ **CD Display** - geeft informatie over de cd-speler
- ⑦ **PLAY•PAUSE** ▶▶ - om het afspelen van een cd te starten of te onderbreken
- STOP** ■ - om het afspelen te beëindigen of om een programma te wissen

BATTERIJEN

Wilt u de batterijen sparen, gebruik dan zo vaak als u kunt de netvoeding. De batterijen worden uitgeschakeld zodra het apparaat aangesloten wordt op het lichtnet. Let erop dat u het netsnoer uit het apparaat en het stopcontact haalt voor u de batterijen in het apparaat plaatst.

Batterijen (los verkrijgbaar)

- Open het batterijvak en plaats er zes batterijen in, type R20, UM1 of D (bij voorkeur alkaline), met de (+) en (-) polen op dezelfde manier als aangegeven binnenin het batterijvak.
 - Controleer of de batterijen correct en stevig op hun plaats zitten en plaats het klepje van het batterijvak terug. U kunt het apparaat nu gebruiken.
- Door verkeerd gebruik kunnen batterijen gaan lekken waardoor roest ontstaat in het batterijvak of waardoor de batterijen kunnen openbarsten. Daarom:
- Gebruik geen verschillende types batterijen door elkaar, bijvoorbeeld alkaline met zink-koolstof.
 - Gebruik voor het apparaat slechts batterijen van hetzelfde type.
 - Als u de batterijen vervangt, gebruik dan geen oude en nieuwe batterijen door elkaar.
 - Verwijder de batterijen als u het apparaat langere tijd niet zult gebruiken.

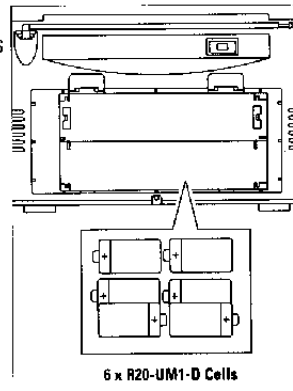

Batterijen bevatten chemicaliën en moeten daarom op de juiste manier ingeleverd worden.

- CD MODE** - om een bepaalde manier van afspelen te kiezen, bijvoorbeeld SHUFFLE/REPEAT; om nummers te programmeren en om het programma te controleren
- SEARCH** ◀◀ of ▶▶ - om een vorige of volgen-de passage/nummer over te slaan of te zoeken
- ⑧ **LIFT TO OPEN** - om het cd-vak te openen / te sluiten
- RADIO:**
- ⑨ **BAND** - om het golfgebied te kiezen: FM of MW.
- ⑩ **Afstemschaal**
- ⑪ **TUNING** - om af te stemmen op een radiozender.

ACHTERKANT

- ⑫ **Batterijklepje** - om het batterijvak te openen
- ⑬ **BEAT CUT schakelaar** - om eventuele fluittonen te voorkomen bij het opnemen van een MW-zender
- ⑭ **Telescoopantenne** - om de FM-ontvangst te verbeteren
- ⑮ **3.5 mm aansluitbus** voor een hoofdtelefoon
- Opmerking:** - als de hoofdtelefoon aangesloten is dan worden de luidsprekers uitgeschakeld
- ⑯ **AC MAINS** - aansluitbus voor het netsnoer

NETSPANNING

- Controleer of de aangegeven netspanning (op het typeplaatje aan de onderkant van het apparaat) overeenkomt met uw plaatselijke netspanning. Is dit niet het geval, raadpleeg dan uw leverancier of serviceorganisatie.
 - Heeft uw apparaat een spanningskiezer, stel deze dan in op de plaatselijke netspanning.
 - Verbind het netsnoer met de aansluiting MAINS van het apparaat en steek de netstekker in het stopcontact.
→ Het apparaat is nu klaar voor gebruik.
 - Om de netvoeding volledig uit te schakelen moet u de netstekker uit het stopcontact trekken.
- Verwijder het netsnoer om over te schakelen naar batterijvoeding of om het apparaat te beschermen bij hevig onweer.

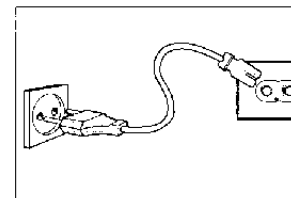

ALGEMENE BEDIENING

- Verplaats de bronkeuzeschakelaar om het apparaat aan te zetten.
- Stel het geluid in met de knoppen **VOLUME** en **DBB**.
- Wilt u de radio uitzetten, zet dan de bronkeuzeschakelaar op **TAPE/POWER OFF** en let erop dat geen enkele cassettoets ingedrukt is.

RADIO-ONTVANGST

- Zet de bronkeuzeschakelaar op **RADIO**.
- Stel het geluid in met de knoppen **VOLUME** en **DBB**.
- Kies het golfgebied **FM/MW** met **BAND**.
- Stem af op een radiozender met **TUNING**.
- Zet de bronkeuzeschakelaar op **TAPE/POWER OFF** (terwijl geen enkele cassettoets ingedrukt is) om de radio uit te zetten.

Verbeteren van de radio-ontvangst

- Voor **FM** moet u de telescoopantenne uittrekken. Klap de antenne neer en draai deze. Als het signaal te sterk is (in de buurt van een zender), schuif dan de antenne in.
- Voor **MW (AM)** heeft het apparaat een ingebouwde antenne zodat de telescoopantenne niet nodig is. Richt de antenne door het hele apparaat te draaien.

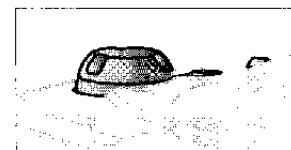

DISPLAY-INFORMATIE VOOR DE CD-SPELER

- **Cd**: het cd-vak is geopend/de cd wordt gescand
- **Het totale aantal nummers**: in Stop-stand.
- **Het huidige nummer**: tijdens het afspelen.
- **Het huidige nummer knippert**: wanneer u het afspelen tijdelijk onderbroken heeft (Pause).
- **SHUFFLE/REPEAT-keuze**: wanneer u de bijbehorende manier van afspelen gekozen heeft.
- **PROGRAM**: tijdens het programmeren verschijnt **P** ook kort als u een nummer programmeert.
- **no**: geen cd/fout bij het gebruik van de cd-speler of probleem met de cd (zie 'Verhelpen van storingen').
- **E**: fout bij het gebruik van de cd-speler.
- **F**: programmeergeheugen is vol.

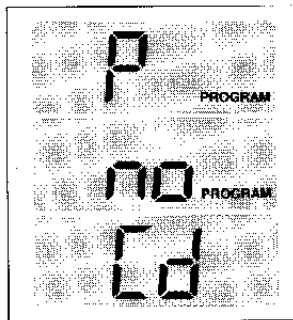

AFSPELEN VAN EEN CD

1. Zet de bronkeuzeschakelaar op **CD**.
2. Open het cd-deksel door de hoek waar **LIFT TO OPEN** staat omhoog te tillen.
3. Leg de cd in de speler met de bedrukte kant naar boven en druk zacht op het cd-deksel om het cd-vak te sluiten.
→ De cd-speler leest de inhoud van de cd en in het display verschijnt het totale aantal nummers.
4. Druk op **PLAY•PAUSE ►II** om het afspelen te starten.
5. Stel het geluid in met de knoppen **VOLUME** en **DBB**.
6. Wilt u het afspelen tijdelijk onderbreken, druk dan op **PLAY•PAUSE ►II**. Druk opnieuw op **PLAY•PAUSE ►II** om verder te gaan met afspelen.
→ In het display knippert het huidige nummer.
7. Druk op **STOP ■** om het afspelen van de cd te beëindigen.
8. Zet de bronkeuzeschakelaar op **TAPE/POWER OFF** (terwijl geen enkele cassettoets ingedrukt is) om het apparaat uit te zetten.

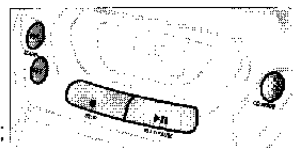

Opmerking: Het afspelen van de cd stopt ook:

- wanneer u het cd-vak opent;
- wanneer u de bronkeuzeschakelaar op **TAPE/RADIO** zet;
- aan het eind van de cd.

KIEZEN VAN EEN ANDER NUMMER

Tijdens het afspelen kunt u met de **SEARCH**-toetsen een bepaald nummer kiezen.

1. Druk eenmaal op **SEARCH ►►** voor het volgende nummer, of druk net zo vaak tot het gewenste nummer in het display verschijnt.
Druk eenmaal op **SEARCH ◄◄** om terug te keren naar het begin van het huidige nummer.
Druk meerdere malen op **SEARCH ◄◄** voor een vorig nummer.
2. Heeft u een nummer gekozen in Stop- of Pause-stand dan moet u op **PLAY•PAUSE ►II** drukken om het afspelen te starten.

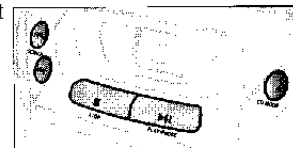

Zoeken van een passage binnen een nummer

1. Houd **SEARCH ◄◄** of **►►** ingedrukt.
→ De cd wordt dan zachtjes en versneld afgespeeld.
2. Laat de toets **SEARCH** los zodra u de gewenste passage herkent.

Verschillende manieren van afspelen: SHUFFLE/REPEAT

Met de **CD MODE**-toets kunt u vier verschillende manieren van afspelen kiezen; deze kunnen ook gebruikt worden voor een cd-programma. De manier van afspelen kan tijdens het afspelen gekozen of gewijzigd worden en knippert dan gedurende twee seconden vooraleer te beginnen met afspelen op de gekozen manier.

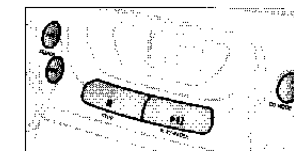

1. Druk tijdens het afspelen één of meerdere keren op **CD MODE** tot de gewenste manier in het display verschijnt.
SHUFFLE - Alle nummer van de cd of van het programma worden in willekeurige volgorde afgespeeld.
REPEAT ALL SHUFFLE - De cd of het programma wordt in willekeurige volgorde herhaald.
REPEAT - Het huidige nummer wordt telkens opnieuw herhaald.
REPEAT ALL - De hele cd of het programma wordt herhaald.
→ Tijdens het afspelen op één van deze 4 manieren kunt u met **SEARCH ◄◄** of **►►** nummers overslaan.
2. Wilt u weer op de normale manier verder gaan met afspelen, druk dan op **CD MODE** tot in het display geen enkele manier van afspelen nog aangegeven wordt.
→ U kunt ook op **STOP ■** drukken om het afspelen te beëindigen.

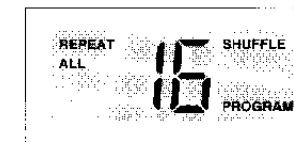

PROGRAMMEREN VAN CD-NUMMERS

U kunt in het totaal 20 nummers in de gewenste volgorde in het geheugen programmeren. U kunt elk nummer ook meer dan eens programmeren.

1. Terwijl de speler stilstaat het gewenste nummer met **SEARCH ◄◄** of **►►**
2. Zodra het gekozen nummer in het display verschijnt, drukt u eenmaal op **CD MODE** om het nummer vast te leggen.
→ In het display verschijnt kort 'P' en 'PROGRAM', gevolgd door het gekozen nummer.
3. Kies en programmeer op deze manier alle gewenste nummers.

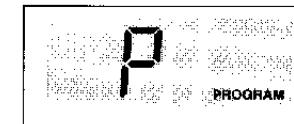

Controleren van een programma

- Houd, terwijl de speler stilstaat, de toets **CD MODE** minstens 2 seconden ingedrukt.
→ In het display verschijnen één voor één de nummers die u gekozen heeft.
- Druk op **PLAY•PAUSE ►II** om het afspelen van het programma te starten.

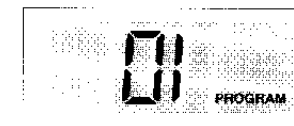

Wissen van een programma

- U kunt een programma wissen door:
- het cd-vak te openen;
 - de bronkeuzeschakelaar in een andere stand te zetten;
 - tweemaal op **STOP ■** te drukken tijdens het afspelen/terwijl het afspelen gestopt is.
- In het display verschijnt kort 'no' en 'PROGRAM'; dit verdwijnt wanneer het programma gewist is.



Nederlands

Nederlands

AFSPELEN VAN EEN CASSETTE

1. Zet de bronkeuzeschakelaar op **TAPE**.
2. Druk op **STOP•OPEN** ■ ▲ om de cassettehouder te openen en plaats een bespeelde cassette in de houder.
3. Sluit de cassettehouder.
4. Druk op **PLAY** ◀ om het afspelen te starten.
5. Stel het geluid in met de knoppen **VOLUME** en **DBB**.
6. Wilt u het afspelen tijdelijk onderbreken, druk dan op **PAUSE II**. Druk opnieuw op **PAUSE II** om verder te gaan met afspelen.
7. Met ◀◀ of ▶▶, kunt u de cassette in beide richtingen spoelen. Druk op **STOP•OPEN** ■ ▲ om het snelspoelen te beëindigen.
8. Druk op **STOP•OPEN** ■ ▲ om het afspelen te beëindigen.
→ De toetsen worden aan het eind van de cassette automatisch ontgrendeld behalve als u **PAUSE II** ingedrukt heeft.
9. Als de bronkeuzeschakelaar op **TAPE/POWER OFF** staat en alle cassette-toetsen zijn ontgrendeld dan wordt het apparaat uitgeschakeld.

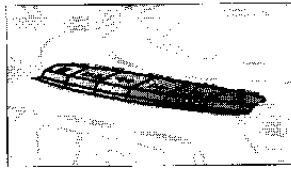

EEN CASSETTE OPNEMEN

- Opnemen is slechts geoorloofd als geen inbreuk wordt gemaakt op auteursrechten of andere rechten van derden.
- Deze recorder is niet geschikt voor het opnemen op **CHROME (IEC II)** of **METAL (IEC IV)** cassettes. Gebruik voor opnemen op deze recorder steeds **NORMAL cassettes (IEC I)** waarvan de nokjes niet zijn uitgebroken.
- Het regelen van het opnameniveau gebeurt automatisch. Als u de instellingen voor **VOLUME** of **DBB** verandert, heeft dit geen invloed op de opname.
- Tijdens de eerste en laatste 7 seconden van een cassette wordt er niets opgenomen, omdat dan de aanloopband de recorderkoppen passeert.
- Om te voorkomen dat u per ongeluk een opname wist, houdt u de cassettekant die u wilt beveiligen naar u toe en breekt u het linker nokje uit. Nu kunt u niet meer opnemen op deze cassettekant.

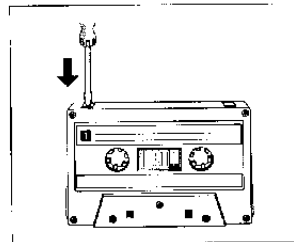

CD SYNCRO - OPNEMEN VAN EEN CD

1. Zet de bronkeuzeschakelaar op **CD**.
2. Leg een cd in en stel, indien u dat wilt, een programma samen.
3. Druk op **STOP•OPEN** ■ ▲ om de cassettehouder te openen.
4. Plaats een lege cassette in de houder.
5. Sluit de cassettehouder.
6. Druk op **RECORD** ● om de opname te starten.
→ Het cd-programma begint automatisch vanaf het begin te spelen. U hoeft de cd-speler niet afzonderlijk te starten.
7. Wilt u het opnemen tijdelijk onderbreken, druk dan op **PAUSE II**. Druk opnieuw op **PAUSE II** om verder te gaan met opnemen.
8. Druk op **STOP•OPEN** ■ ▲ om het opnemen te beëindigen.

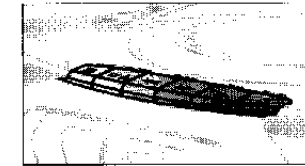

Kiezen en opnemen van een bepaalde passage binnen een nummer

1. Houd tijdens het afspelen de toets **SEARCH** ◀◀ of ▶▶ ingedrukt om de gewenste passage te kiezen.
2. Druk op **PLAY•PAUSE** ▶II om het afspelen van de cd bij de gekozen passage te onderbreken.
→ Het opnemen start vanaf dit punt wanneer u op **RECORD** ● drukt.

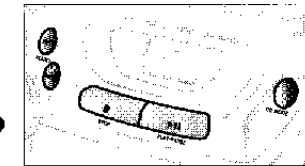

OPNEMEN VAN DE RADIO

1. Zet de bronkeuzeschakelaar op **RADIO**.
2. Stem af op een radiozender (Zie **AFSTEMMEN OP EEN RADIOZENDER**).
3. Druk op **STOP•OPEN** ■ ▲ om de cassettehouder te openen en plaats een lege cassette in de houder.
4. Sluit de cassettehouder.
5. Druk op **RECORD** ● om de opname te starten.
Opmerking: Als u een fluittoon hoort tijdens het opnemen van een **MW (AM)**-zender dan kunt u dit voorkomen door de **BEAT CUT**-schakelaar in een andere stand te zetten.
6. Wilt u het opnemen tijdelijk onderbreken, druk dan op **PAUSE II**. Druk opnieuw op **PAUSE II** om verder te gaan met opnemen.
7. Druk op **STOP•OPEN** ■ ▲ om het opnemen te beëindigen.

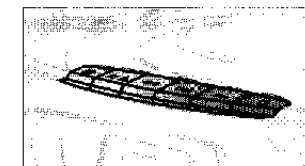
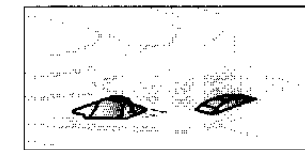

WAARSCHUWINGEN & ALGEMEEN ONDERHOUD

- Zet het apparaat op een stevige, vlakke ondergrond zodat het niet scheef staat.
- Zet het apparaat, de CD's, batterijen en cassettes nooit in de regen of in het zand en nooit in de volle zon of op andere plaatsen waar hoge temperaturen kunnen voorkomen, zoals bijv. bij verwarmingsapparaten of in auto's die in de zon staan geparkeerd.
- Houd het cd-vak altijd dicht zodat er geen stof in komt. Maak het cd-vak schoon met een zachte droge doek.
- Dek het apparaat niet af. De versterker warmte produceert die goed moet kunnen ontsnappen. Zorg dus voor voldoende ventilatieruimte rond het apparaat, minimaal 15 cm.
- De mechanische onderdelen van de CD-speler en het cassettedeck zijn voorzien van zelfsmurende lagers en hoeven daarom niet geolied of gesmeerd te worden.
- Een licht met water bevochtigde zeemlederen lap volstaat voor het reinigen van de behuizing. Gebruik geen reinigingsmiddel dat alcohol, oplosmiddelen, ammoniak of schuurmiddelen bevat omdat dit de behuizing kan aantasten.

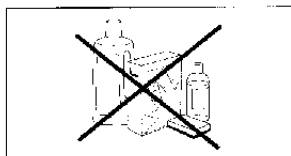
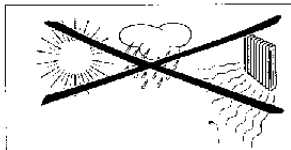

ONDERHOUD VAN DE CD-SPELER

- Raak nooit de lens van de CD-speler aan.
- De lens kan beslaan bij de overgang van een koude naar een warme ruimte en de CD-speler zal dan even niet starten. Na enkele minuten verdwijnt de condens vanzelf.
- Gebruik alleen Digitale Audio CD's.
- U kunt de CD het eenvoudigst uit het doosje nemen door met één vinger in het midden te drukken terwijl u de CD optilt. Houd de CD's altijd bij de rand vast en berg ze na gebruik weer op in het doosje om krassen en stof te vermijden.
- Maak de CD schoon door met een zachte, pluisvrije doek vanuit het midden in een rechte lijn naar de rand te wrijven. Schoonmaakmiddelen kunnen de CD beschadigen.
- Schrijf *nooit* op een CD en plak er geen stickers op.

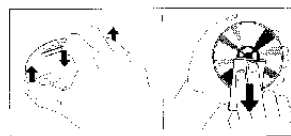

ONDERHOUD VAN DE RECORDER

Om verzekerd te zijn van een goede opname- en weergavekwaliteit verdient het aanbeveling om na elke 50 uur gebruik, of gemiddeld eens per maand, de onderdelen (A), (B) en (C) te reinigen. Gebruik een wattenstaafje, licht bevochtigd met wat alcohol, spiritus of een speciale reinigingsvloeistof voor de koppen.

- Druk op **STOP • OPEN** ■ ▲ en open de cassettehouder.
- Druk op **PLAY** ◀ en reinig de rubber aandrukrol (C).
- Druk dan op **PAUSE** || en reinig de toonas (B) en de recorderkoppen (A).
- Druk daarna op **STOP • OPEN** ■ ▲.

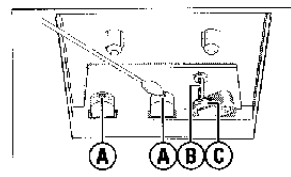

U kunt de recorderkoppen (A) ook reinigen door een reinigings-cassette eenmaal als een normale cassette af te spelen.

Als zich een probleem voordoet, controleer dan eerst de punten op de onderstaande lijst voor u het apparaat ter reparatie aanbiedt. Kunt u het probleem niet oplossen aan de hand van deze aanwijzingen, raadpleeg dan uw leverancier of serviceorganisatie.

WAARSCHUWING: *Maak het apparaat niet open want dan loopt u het risico een elektrische schok te krijgen! Probeer in geen geval zelf het apparaat te repareren want dan vervalt de garantie.*

PROBLEEM

– **MOGELIJKE OORZAAK**

- OPLOSSING

Geen geluid/voeding

- *Het VOLUME is te laag ingesteld.*
- Stelt het VOLUME hoger in.
- *De hoofdtelefoon is aangesloten.*
- Haal de stekker van de hoofdtelefoon uit het apparaat.
- *Het netsnoer is niet goed aangesloten.*
- Sluit het netsnoer op de juiste manier aan.
- *De batterijen zijn leeg.*
- Vervang de batterijen door nieuwe.
- *De batterijen zijn verkeerd geplaatst.*
- Plaats de batterijen op de juiste manier.

Het display functioneert niet zoals het hoort

- *Elektrische ontlading.*
- Zet het apparaat uit, haal de stekker uit het stopcontact en sluit deze enkele seconden later weer aan.

Het afspelen van een cd lukt niet

- *De cd is beschadigd of vuil.*
- Vervang de cd of maak deze schoon, zie Onderhoud.
- *De lens van de laser is beslagen.*
- Wacht tot de lens geacclimatiseerd is.

De cd-speler slaat nummers over

- *De cd is beschadigd of vuil.*
- Vervang de cd of maak deze schoon.
- *De functie PROGRAM of SHUFFLE is ingeschakeld.*
- Zet de PROGRAM- of SHUFFLE-functie uit.

Slecht cassettegeluid

- *Stof en vuil op de koppen, enzovoort.*
- Maak cassetterecorderonderdelen schoon, zie Onderhoud.
- *Het cassettype dat u gebruikt, is niet geschikt (METAL of CHROME).*
- Gebruik voor opnames een NORMAL-cassette (IEC I).

Het opnemen lukt niet

- *De cassettenokjes zijn uitgebroken.*
- Plak een stukje plakband over de opening heen.

Hergebruik

Wij hebben de hoeveelheid verpakkingsmateriaal zoveel mogelijk beperkt en ervoor gezorgd dat de verpakking gemakkelijk in drie materialen te scheiden is: karton, polystyreen-schuim en polyethyleen.

Opmerking: Uw apparaat bestaat uit materialen die door een gespecialiseerd bedrijf gerecycled kunnen worden. Informeer waar u verpakkingsmateriaal, lege batterijen en oude apparatuur voor recycling kunt inleveren.

Dit apparaat voldoet aan de radio-ontstoringseisen van de Europese Unie. Het typeplaatje bevindt zich op de onderkant van het apparaat.

PANNELLO SUPERIORE ED ANTERIORE

- ① **Selettore sorgente** - per selezionare la sorgente sonora: CD-RADIO-TAPE, ed anche l'interruttore di disattivazione dell'alimentazione (POWER OFF)
 - ② **VOLUME** - per regolare il livello del volume
 - ③ **DBB** - Dynamic Bass Boost: per selezionare una risposta dei bassi più vivida
- REGISTRATORE A CASSETTE:**
- ④ **PAUSE II** - per interrompere la registrazione o la riproduzione
 - STOP•OPEN** ■ ▲ - per fermare il nastro ed aprire il comparto cassette
 - SEARCH** ◀▶ or ▶▶ - per avvolgere /riavvolgere velocemente il nastro
 - PLAY** ◀ - per avviare la riproduzione
 - RECORD** ● - per avviare la registrazione
 - ⑤ **Comparto cassette**

LETTORE DI CD:

- ⑥ **Display del CD** - per indicare le funzioni del CD
- ⑦ **PLAY•PAUSE** ▶II - per avviare o interrompere la riproduzione del CD
- STOP** ■ - per arrestare la riproduzione o cancellare un programma

- CD MODE** - per selezionare un modo di riproduzione diverso, ad es. a riproduzione. SHUFFLE/REPEAT (casuale/ripetuta); per program-mare e rivedere i numeri di brano programmati
- SEARCH** ◀◀ or ▶▶ - per saltare o ricercare un passaggio/ un brano verso dietro o verso avanti
- ⑧ **LIFT TO OPEN** - per aprire/ chiudere il comparto CD

RADIO:

- ⑨ **BAND** - per selezionare la banda di lunghezze d'onda FM o MW
- ⑩ **Puntatore della scala di sintonia**
- ⑪ **TUNING** - per sintonizzarsi sulle stazioni radio

PANNELLO POSTERIORE

- ⑫ **Comparto delle batterie** - per migliorare la ricezione in FM
- ⑬ **Interruttore BEAT CUT** - per eliminare i fischi durante le registrazioni MW
- ⑭ **Aerial telescopica** - per migliorare la ricezione in FM
- ⑮ Ⓜ - Presa per le cuffie stereo 3,5 mm
- Nota:** Se si collegano le cuffie, si disattivano gli altoparlanti
- ⑯ **AC MAINS** - presa per il conduttore di rete

ALIMENTAZIONE ELETTRICA

1. Verificare se il voltaggio indicato sulla piastrina di riconoscimento (alla base dell'apparecchio) corrisponde al voltaggio della rete locale. Se così non dovesse essere, consultare il rivenditore o l'assistenza.
2. Se il vostro impianto è dotato di un selettore di voltaggio, posizionatelo sul voltaggio di rete locale.
3. Collegare il cavo di alimentazione alla presa MAINS dell'apparecchio e alla presa a muro.
 - L'apparecchio è ora pronto all'uso.
4. Per interrompere l'alimentazione elettrica, estrarre la spina dalla presa a muro.
 - Per passare all'alimentazione da batteria, o per proteggere l'apparecchio in caso di fulmini, scollegare il cavo di alimentazione.

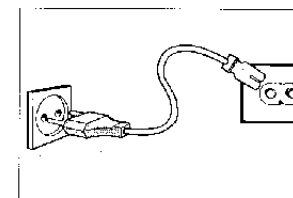

FUNZIONAMENTO GENERALE

1. Per accendere l'apparecchio, regolare il selettore di sorgente.
2. Regolare il sonoro mediante i comandi **VOLUME** e **DBB**.
3. Per spegnere la radio, portare il selettore di sorgente sulla posizione **TAPE/POWER OFF** e controllare che i tasti delle cassette siano rilasciati.

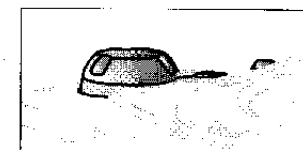

RICEZIONE RADIO

1. Impostare il selettore di sorgente su **RADIO**.
2. Regolare il sonoro mediante i comandi **VOLUME** e **DBB**.
3. Selezionare la banda di lunghezze d'onda **FM/MW** con **BAND**.
4. Sintonizzarsi su una stazione radio mediante la manopola **TUNING**.
5. Per spegnere la radio, regolare il selettore di sorgente sulla posizione **TAPE/POWER OFF** (rilasciando i tasti delle cassette).



Per migliorare la ricezione radio

- Per la ricezione in **FM**, estendere l'antenna estraibile. Inclinare e ruotare l'antenna. Ridurne la lunghezza se il segnale è troppo forte (in prossimità di un trasmettitore).
- Per la ricezione in **MW (AM)**, l'apparecchio è dotato di un'antenna incorporata, pertanto quella estraibile non è necessaria. Dirigere l'antenna ruotando l'apparecchio.

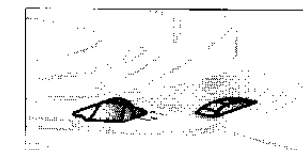

BATTERIE

Se lo si desidera, usare l'alimentazione di rete per non consumare le batterie. L'alimentazione a batterie viene disinserita quando si collega l'apparecchio alla rete. Controllare di avere staccato la spina dall'apparecchio e dalla presa a muro prima di inserire le batterie.

Batterie (opzionali)

1. Aprire il comparto batterie ed inserirvi sei batterie, di tipo R20, UM1 o D (preferibilmente alcaline), rispettando la giusta polarità indicata dai simboli (+) e (-) all'interno del comparto.
 2. Chiudere il comparto, assicurandosi che le batterie siano in posizione ferme e corrette. A questo punto l'apparecchio è pronto a funzionare.
- Un uso errato delle batterie può causare perdite elettrolitiche e corrodere il comparto, oppure causare lo scoppio delle batterie. Pertanto:
 - Non utilizzare insieme tipi diversi di batterie, ad es. alcaline con zinco carbone. Usare solo batterie dello stesso tipo per l'apparecchio.
 - Quando si inseriscono le nuove batterie, non cercare di utilizzare le vecchie insieme ad esse.
 - Estrarre le batterie se non si deve utilizzare l'apparecchio per lungo tempo.

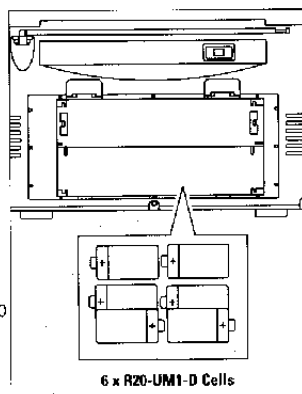

Tutti i tipi batterie contengono sostanze chimiche e devono quindi essere dispersi in modo idoneo.

Italiano

Italiano

INDICAZIONE DEL DISPLAY DEL CD

- **Cd**: se è aperto lo sportello CD/scansione del CD
- **Numero totale dei brani**: in modo di arresto.
- **Numero del brano corrente**: durante la riproduzione del CD.
- **Il numero del brano corrente lampeggia**: in posizione Pause.
- **Modi di riproduzione SHUFFLE/REPEAT**: quando è attivo il rispettivo modo.
- **PROGRAM**: Se attivato. Durante la memorizzazione di un brano, appare brevemente **P**
- **no**: nessun disco/ errore nel funzionamento del CD o rottura del CD (vedere Individuazione dei malfunzionamenti).
- **E**: errore nel funzionamento del CD.
- **F**: memoria di programma piena.

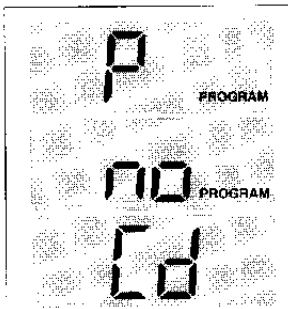

RIPRODUZIONE DI UN CD

1. Impostare il selettore di sorgente su **CD**.
 2. Per aprire il comparto CD, sollevare il lato dello sportello dove è scritto **LIFT TO OPEN**.
 3. Inserire un CD con il lato inciso rivolto verso l'alto, quindi premere lo sportello CD per chiuderlo.
→ Il lettore di CD analizza il contenuto del CD, quindi visualizza il numero totale dei brani.
 4. Premere **PLAY•PAUSE ►II** per avviare la riproduzione.
 5. Regolare il sonoro mediante i comandi **VOLUME** e **DBB**.
 6. Per interrompere la riproduzione, premere **PLAY•PAUSE ►II**. Per riprenderla, premere nuovamente **PLAY•PAUSE ►II**.
→ il numero di brano corrente lampeggia sul display.
 7. Per interrompere la riproduzione di un CD, premere **STOP ■**.
 8. Per spegnere l'apparecchio, regolare il selettore di sorgente sulla posizione **TAPE/POWER OFF** (con i tasti relativi alle cassette rilasciati).
- Nota:** la riproduzione di un CD si interrompe anche quando:
- il comparto CD è aperto;
 - il selettore di sorgente è in posizione **TAPE/RADIO**;
 - il CD è giunto alla fine.

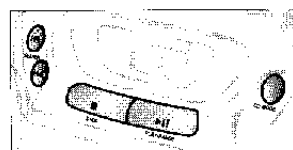
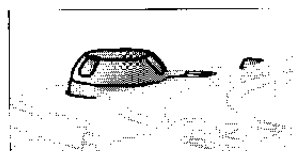
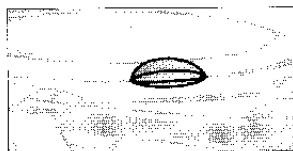

SELEZIONE DI UN BRANO DIVERSO

Durante la riproduzione, si possono usare i tasti **SEARCH** per selezionare un brano particolare.

1. Premere **SEARCH ►►** una volta sola per il brano successivo, o più volte sino a fare apparire sul display il numero di brano desiderato. Premere **SEARCH ◀◀** una volta sola per tornare all'inizio del brano corrente.
Premere **SEARCH ◀◀** più volte per ricercare un brano precedente.
2. Se si è selezionato un numero di brano in posizione di arresto o di pausa, premere **PLAY•PAUSE ►II** per avviarne la riproduzione.

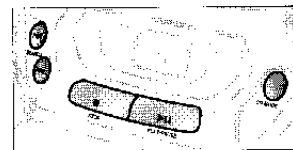

Ricerca di un passaggio di un brano

1. Premere e tenere premuto il tasto **SEARCH ◀◀ ►►**.
→ Il CD viene riprodotto ad alta velocità e basso volume.
2. Quando si riconosce il passaggio desiderato, rilasciare il tasto **SEARCH**.

Modi diversi di riproduzione: SHUFFLE/REPEAT

Il tasto **CD MODE** consente di selezionare 4 modi di riproduzione diversi, che possono anche essere utilizzati con un programma di CD. I modi possono essere selezionati o cambiati durante la riproduzione, e lampeggeranno per due secondi prima di avviare la riproduzione nel modo selezionato.

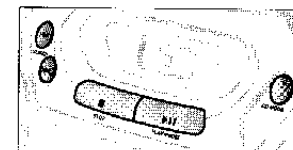

1. Durante la riproduzione, si può selezionare il modo desiderato premendo **CD MODE** una o più volte, sino a quando non compare sul display.
SHUFFLE - Tutti i brani o il programma vengono letti in ordine casuale.
REPEAT ALL SHUFFLE - Ripete tutto il CD o il programma in ordine casuale.
REPEAT - Riproduce continuamente il brano corrente.
REPEAT ALL - Ripete tutto il CD o il programma.
→ Si può usare **SEARCH ◀◀ ►►** per saltare i brani durante la riproduzione in CD MODE.

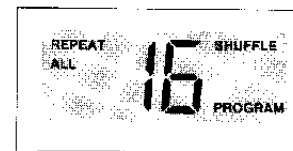

2. Per tornare al modo di riproduzione normale, premere **CD MODE** sino a quando i modi SHUFFLE/ REPEAT scompaiono dal display.
→ Si può anche premere **STOP ■** per abbandonare il modo riproduzione.

PROGRAMMAZIONE DEI NUMERI DI BRANO

È possibile memorizzare un massimo di 20 brani nella sequenza desiderata. Se lo si desidera, ogni brano può essere memorizzato più di una volta.

1. In posizione di arresto, premere **SEARCH ◀◀ ►►** per il brano desiderato.
2. Non appena viene visualizzato il numero di brano selezionato, premere **CD MODE** una volta per memorizzare il brano.
→ Il display indicherà brevemente **'P'** e **'PROGRAM'**, seguiti dal numero di brano selezionato.
3. Selezionare e memorizzare in questo modo tutti i brani desiderati.

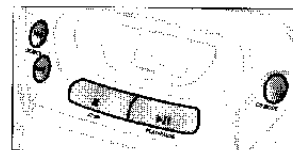

Per rivedere il programma impostato

- In posizione di arresto, premere e tenere premuto **CD MODE** per più di due secondi.
→ Il display indicherà in sequenza tutti i numeri dei brani memorizzati.
- Avviare la riproduzione del programma premendo **PLAY•PAUSE ►II**.

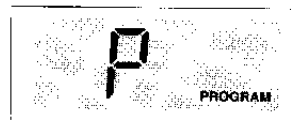

Cancellazione di un programma

Si può cancellare il contenuto della memoria:

- sollevando lo sportello del comparto CD;
- spostando la posizione del selettore della sorgente;
- premendo **STOP ■** due volte durante la riproduzione / in posizione di arresto.
- Il display indicherà brevemente **'no'** e **PROGRAM**, queste indicazioni scompaiono con la cancellazione del programma.

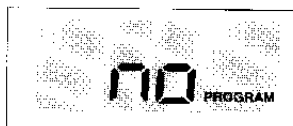

Italiano

Italiano

RIPRODUZIONE DI UNA CASSETTA

1. Regolare il selettore della sorgente su **TAPE**.
2. Premere **STOP•OPEN** ■ ▲ per aprire il comparto cassette ed inserirvi una cassetta registrata.
3. Chiudere il comparto cassette.
4. Premere **PLAY** ◀ per avviare la riproduzione.
5. Regolare il sonoro mediante i comandi **VOLUME** e **DBB**.
6. Per interrompere la riproduzione, premere **PAUSE II**. Per riprenderla, premere nuovamente il tasto.
7. Se si preme ◀◀ o ▶▶, si può avvolgere velocemente in nastro in entrambe le direzioni. Per arrestare l'avvolgimento veloce, premere **STOP•OPEN** ■ ▲.
8. Per fermare il nastro, premere **STOP•OPEN** ■ ▲.
→ I tasti vengono rilasciati automaticamente alla fine del nastro, a meno che non si sia attivato **PAUSE II**.
9. Con il selettore della sorgente in posizione **TAPE/POWER OFF** l'apparecchio si spegne se vengono rilasciati tutti i tasti relativi alle cassette.

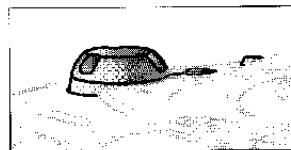
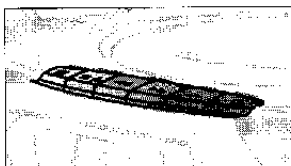

REGISTRAZIONE DI CASSETTE

- La registrazione è permessa purché non si violino i diritti d'autore o altri diritti di terze persone.
- Questo apparecchio non è adatto alla registrazione di cassette CHROME (IEC II) o METAL (IEC IV). Per la registrazione si consiglia l'uso di cassette del tipo NORMAL (IEC I) con le linguette di protezione intatte.
- Il livello di registrazione è impostato automaticamente. La modifica dei valori di **VOLUME** o **DBB** non influenzerà la registrazione in atto.
- La registrazione non avrà luogo durante i primi 7 secondi, durante il passaggio della parte iniziale del nastro sulle testine di registrazione.
- Per evitare la cancellazione accidentale di una registrazione, mantenendo di fronte a se il lato della cassetta da proteggere, distaccare la linguetta di protezione di sinistra. In questo modo, non sarà più possibile effettuare registrazioni su questo lato.

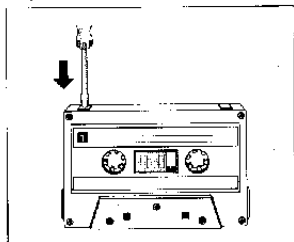

REGISTRAZIONE CD AD AVVIO SINCRONIZZATO

1. Regolare il selettore della sorgente su **CD**.
2. Inserire un CD e, se lo si desidera, i numeri dei brani del programma.
3. Premere **STOP•OPEN** ■ ▲ per aprire il comparto cassette
4. Inserire un nastro vergine.
5. Chiudere il comparto cassette.
6. Premere **RECORD** ● per avviare la registrazione.
→ La riproduzione di un programma CD si avvia automaticamente dall'inizio. Non è necessario avviare separatamente il lettore di CD.
7. Per una breve interruzione, premere **PAUSE II**. Per riprendere la registrazione, premere nuovamente **PAUSE II**.
8. Per fermare la registrazione, premere **STOP•OPEN** ■ ▲.

Per selezionare e registrare un passaggio particolare di un brano

1. Durante la riproduzione, premere e mantenere premuto il tasto **SEARCH** ◀◀ o ▶▶ per individuare il passaggio.
2. Premere **PLAY•PAUSE** ▶▶■ per mettere in pausa il lettore di CD sul passaggio selezionato.
→ La registrazione si avvia da questo punto esatto del brano, se si preme **RECORD** ●.

REGISTRAZIONE DALLA RADIO

1. Regolare il selettore della sorgente su **RADIO**.
2. Sintonizzarsi sulla stazione radio desiderata (Vedere **RICEZIONE RADIO**).
3. Premere **STOP•OPEN** ■ ▲ per aprire il comparto cassette ed inserirvi un nastro vergine.
4. Chiudere il comparto cassette.
5. Premere **RECORD** ● per avviare la registrazione.
*Nota: Se si sente un fischio durante la registrazione di una stazione radio MW (AM), questo può essere eliminato portando su una posizione differente il pulsante **BEAT CUT**.*
6. Per una breve interruzione, premere **PAUSE II**. Per riprendere la registrazione, premere nuovamente **PAUSE II**.
7. Per fermare la registrazione, premere **STOP•OPEN** ■ ▲.

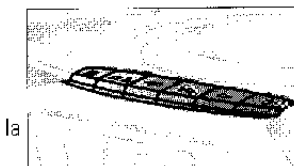
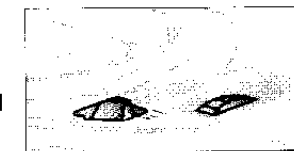
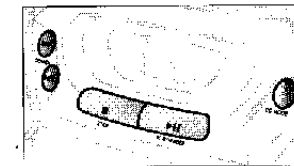
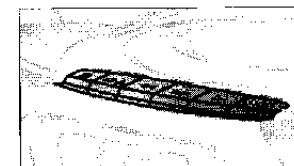

PRECAUZIONI & MANUTENZIONE GENERALE

- Posizionare l'apparecchio su una superficie solida e piana, per evitare oscillazioni.
- Non esporre l'apparecchio, i CD, le batterie o le cassette a umidità, pioggia, sabbia o luce solare diretta, e non posizionare in luoghi dove possono registrarsi temperature elevate, come in vicinanza di dispositivi di riscaldamento o all'interno di auto parcheggiate al sole.
- Chiudere sempre il comparto CD, per mantenerlo privo di polvere. Per pulire il comparto, usare un panno soffice ed asciutto.
- Non coprire l'apparecchio. L'amplificatore genera calore che deve poter essere disperso liberamente, pertanto, assicurarsi che l'apparecchio sia in un posizione sufficientemente ventilata. È necessaria una distanza minima di 15 cm.
- Le parti meccaniche del lettore CD e della piastra di registrazione contengono cuscinetti autolubrificanti, e non devono essere oliate o lubrificate.
- Per la pulizia del mobiletto sarà sufficiente una pelle di daino leggermente inumidita d'acqua.

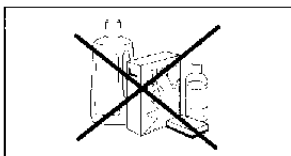
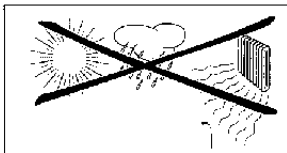

MANUTENZIONE DEL LETTORE CD

- Non si deve mai toccare la lente del lettore CD.
- Se il lettore CD dovesse essere spostato da ambienti freddi ad ambienti caldi, la lente potrebbe appannarsi. In questo caso il lettore CD non si avvierà. Attendere che il lettore si adatti alla nuova temperatura.
- Usare solo CD Audio Digitali.
- Per estrarre un CD dalla sua custodia, premete il bottone centrale sollevando nello stesso tempo il CD. Prendete sempre il CD dagli orli e rimettete il CD nella sua custodia dopo averlo usato, per evitare di strisciarlo e sporcarlo.
- Per pulire un CD, passate un panno morbido e che non perda fibre in linea retta dal centro verso i bordi. Non usate agenti chimici che potrebbero danneggiare il disco.
- Non scrivete mai né attaccate mai etichette su un CD.

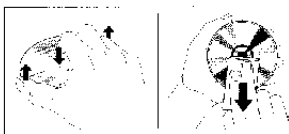

MANUTENZIONE DEL REGISTRATORE

Per garantire la buona qualità della registrazione e della lettura, pulire le parti indicate (A), (B) e (C) ogni 50 ore di funzionamento o, in media, una volta al mese. Utilizzare del cotone leggermente inumidito di alcool o di liquido specifico per la pulizia delle testine.

- Premere **STOP•OPEN** ■▲ per aprire il comparto cassette.
- Premere **PLAY** ◀ e pulire il rullo di gomma (C).
- Premere **PAUSE** || e pulire il rullo di trascinamento (B) e le testine (A).
- Dopo la pulizia, premere **STOP•OPEN** ■▲

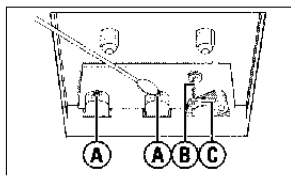

La pulizia delle testine (A) può anche essere effettuata mediante l'uso di una cassetta puliscitistine.

In caso di malfunzionamento, controllare innanzitutto i punti elencati di seguito, prima di richiedere la riparazione dell'apparecchio. Se non si è in grado di risolvere il problema seguendo questi suggerimenti, consultare il rivenditore o il centro assistenza.

ATTENZIONE: Non aprire l'apparecchio per non correre il rischio di scosse elettriche! Non cercare in alcun caso di riparare da soli l'apparecchio, perché ciò invaliderebbe la garanzia.

PROBLEMA

– POSSIBILE CAUSA

• RIMEDIO

Mancanza di sonoro/alimentazione

VOLUME non è regolato.

• Regolare VOLUME.

– Scollegare le cuffie.

• Disconnect headphones.

– Il conduttore d'alimentazione non è collegato bene

• Collegare bene il conduttore di alimentazione.

– Le batterie sono esaurite.

• Sostituire le batterie.

– Le batterie sono inserite male.

• Inserire bene le batterie.

Il display non funziona correttamente

– Scarica elettrostatica.

• Spegner l'apparecchio, scollegare la spina dell'alimentazione di rete e ricollegarla dopo pochi secondi.

La riproduzione del CD non ha luogo

Il CD è molto graffiato o è sporco.

• Sostituire o pulire il CD, vedere Manutenzione.

– La lente laser è appannata.

• Attendere che la lente si sia acclimatata.

Informazioni ambientali

È stato omesso tutto il materiale d'imballaggio non strettamente necessario. Abbiamo fatto del nostro meglio per rendere l'imballaggio facilmente separabile in tre mono-materiali: cartone, polistirolo espanso, polietilene.

Il vostro impianto consiste di materiali che possono venire riciclati se smontati da una ditta specializzata. Osservate le leggi del vostro paese in materia di smaltimento di materiali d'imballaggio, batterie scariche e vecchi impianti.

Il CD salta le tracce

– Il CD è danneggiato o è sporco.

• Sostituire o pulire il CD.

– SHUFFLE o PROGRAM è attivo.

• Abbandonare il modo SHUFFLE/PROGRAM.

La qualità sonora delle cassette non è buona

– Polvere e sporco sulle testine, ecc.

• Pulire le piastre, ecc., vedere Manutenzione.

– I tipi di cassetta usati non sono compatibili (METAL o CHROME).

• Usare solo NORMAL (IEC T) per la registrazione.

La registrazione non ha luogo

– La linguetta della cassetta è rotta.

• Applicare un pezzo di nastro adesivo sullo spazio della linguetta mancante.

**Questo prodotto è conforme ai requisiti sulle interferenze radio dell'Unione Europea.
La piastrina del modello si trova sul fondo dell'apparecchio.**