



TELEFUNKEN



Digital Photo Frame

DPF 10934

INSTRUCTION MANUAL
MODE D'EMPLOI
GEBRAUCHSANWEISUNG
MANUAL DE INSTRUCCIONES
MANUALE D'USO
HANDLEIDING
MANUAL DE INSTRUÇÕES



DIGITAL PHOTO FRAME OPERATING INSTRUCTIONS

TELEFUNKEN DPF 10934

- I. Learn about and install your frame..... 2**
 - 1. Box contents 2
 - 2. Frame diagrams 3
 - 3. Remote control..... 3
 - 4. Installation 4
- II. Use your frame 4**
 - 1. Selecting a language..... 4
 - 2. "ECO LOGIC" mode 5
 - 3. Reading a memory card or a USB key..... 5
 - 4. Copying photos to the internal memory..... 6
 - 5. Deleting photos 8
- III. Selecting the type of files to play..... 10**
 - 1. Internal memory/Removable media 10
 - 2. Selecting a folder/Multimedia mode 10
 - 3. Photos..... 10
 - 4. Videos 11
 - 5. Music..... 11
- IV. Settings..... 12**
 - 1. Photos Setup 12
 - 2. Music Setup 15
 - 3. Video Setup 16
 - 4. Calendar setup..... 16
 - 5. System configuration..... 19
- V. Connecting to a computer 21**
- VI. Safety instructions 22**
- VII. Warranty 23**
- VIII. Specifications..... 25**



TELEFUNKEN

PRELIMINARY NOTICE

During the first use, the animated demo is played. To exit and go to the frame functions, simply press the **“Slideshow”** key on the remote control, or on **“Left”** key of the digital frame during 3 seconds.



I. Learn about and install your frame

Thank you for your recent purchase of a TELEFUNKEN DPF 10934 digital photo frame. Before using your device, please consult these operating instructions and keep them so you may refer to them later.

1. Box contents

- 1 digital photo frame
- 1 AC adaptor
- 1 remote control



2. Frame diagrams

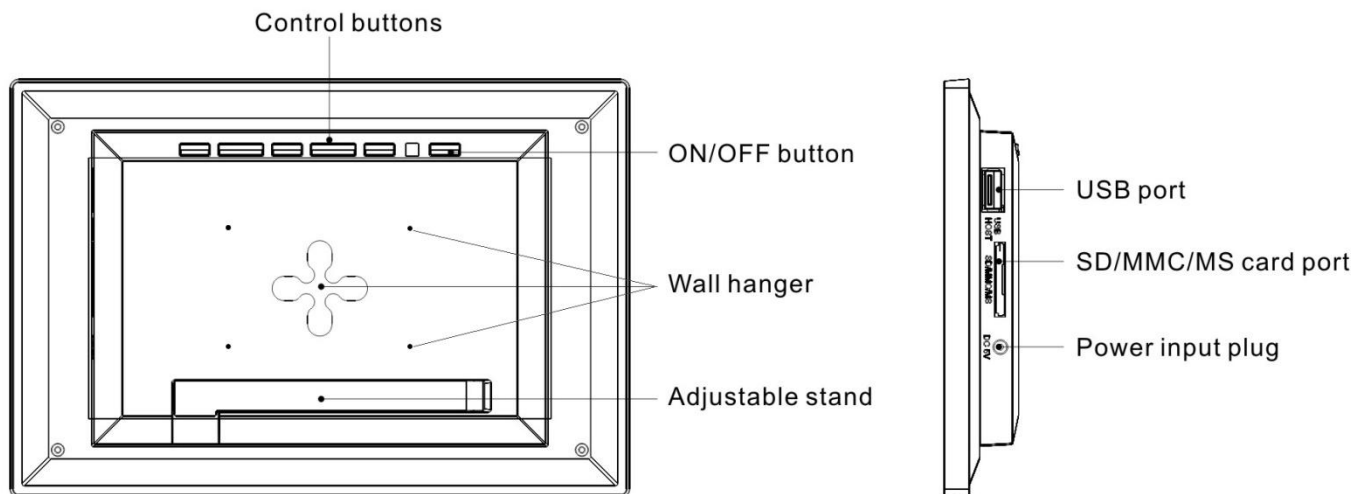

3. Remote control

All functions can be accessed with the remote control. Press the following keys to access the functions:

Key	Function
▲	Navigation up in the menus
◀	Navigation left in the menus and skip to the previous file (photo, music or movie)
▼	Navigation down in the menus
▶	Navigation right in the menus and skip to the next file (photo, music or movie)
ENTER	Confirm your selection or switch modes
⏻	Switch the digital photo frame on or to standby mode
EXIT	Exit current menu and return to previous menu
STOP	Stop file playback (photo, music or movie) and return to main menu
🔇	Mute/unmute sound, in mute mode the mute icon is displayed
🔊+	Increase volume, the volume level is displayed
📄(COPY/DEL)	Access copy, delete and sort functions (only in main menu)
🔄(ROTATE)	Rotate photo clockwise 90°
🔍	Enlarge image, press repeatedly to cycle through zoom modes x2, x4, x8 and x16; press again to return to normal size
🔊-	Decrease volume, the volume level is displayed
🖼️(SLIDESHOW)	Start the photo slideshow directly



MUSIC	Access setup menu (MUSIC) directly
VIDEO	Access setup menu (VIDEO) directly
SETUP	Access setup menu (Settings) directly

4. Installation

- Take your frame and its accessories out of their packaging.
- Remove the plastic film protecting the front of the frame.
- Pull the plastic tab protecting the contacts in the remote control.
- Stand the frame in the desired location, pulling the adjustable stand towards you (see diagram above).
- Connect the electrical cord to the frame in the space provided.
- Plug your frame into an outlet. **Your frame will start up automatically.**

II. Use your frame

1. Selecting a language

During the first use, the animated demo is played. To exit and go to the frame functions, simply press the **“Slideshow”** key on the remote.

The language selection screen then appears.

- Select your language using the arrow keys on the remote control, then press **“ENTER”**.

Once you have selected your language, the frame is ready for use.

Simply insert a memory card or flash drive to begin playback of your pictures.

Caution: The animated demo is contained in the folder named “DEMO”. You must delete it for the frame to keep benefit of the 2 GB internal memory.

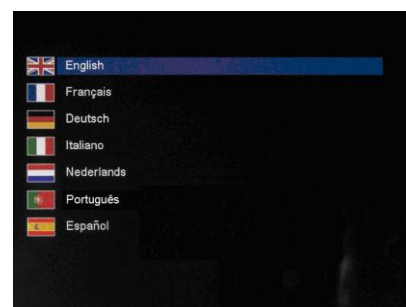



2. "ECO LOGIC" mode

ECO LOGIC mode combines 3 essential elements to reduce energy consumption by over 40% compared to a standard frame:

- A LED screen, which uses less energy while improving picture quality;
- A low-energy and 'Energy Star'-certified power adapter;
- A light sensor.

This sensor, on by default, will automatically turn off your picture frame at night and turn it on during the day.

You can deactivate the light sensor in your frame's system settings menu.

Caution: Depending on where you place the frame (for example, in furniture or under a shelf, there may not be enough light to turn on the frame or it may unexpectedly turn off. You can turn it back on by pressing the standby key on the top right of the remote. This will deactivate the sensor. To reactivate it, simply bring into bright light for 5 seconds.

3. Reading a memory card or a USB key

If your frame is off:

- Insert your card or USB key in the space provided.
- Switch on your frame: The slideshow will automatically play the contents of your memory card or USB key.

If your frame is on and playing the slideshow from the internal memory:

- Your memory card is automatically detected
- After a few seconds, a message will ask: "Copy files?"
Select "Yes" and press "Enter" and select the directory you want to copy your pictures. Press **"Enter"**

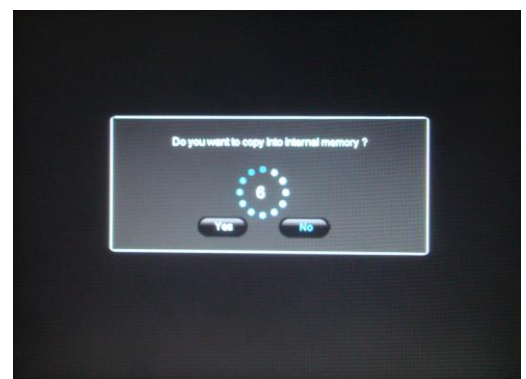



Your photos are now copied into the internal memory and sized to the frame's resolution. Resizing allows the copies to fit the resolution of your frame, considerably reducing their file size. Thanks to this system, you can store over 10,000 photos in the internal memory.

If your media (memory card, USB key or built-in memory) contains music and if you want to play a musical slideshow, press the **“Enter”** key during the slideshow. The digital frame will display **“Musical Slideshow”**.

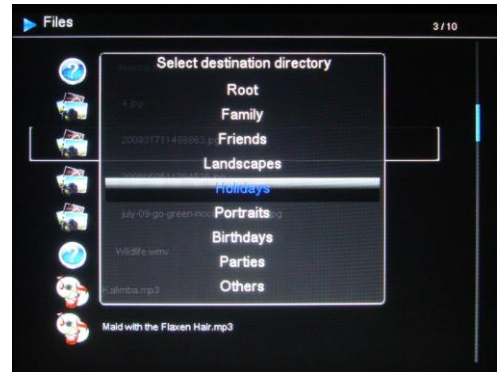

4. Copying photos to the internal memory

If you did not select automatic copying when you inserted the card, you have 2 ways to copy pictures from your memory card to the frame's internal memory.

- Copy your photos from the file manager

If you use this method, you can only copy files one at a time, and you will not be able to resize them to the frame's resolution.

1. Press the **“Exit”** key on your remote as many times as necessary for the media selection screen to come up.
2. Select the removable medium (memory card or USB key) storing the photos to be copied using the **“Left/Right”** keys on the remote. Press **“Enter”**.
3. Using the **“Left/Right”** keys on the remote, select the **“Files”** icon and press **“Enter”**.
4. Select the folder to be copied using the **“Up/Down”** keys on the remote and press **“Copy/Del”**. The following message appears: **“Copy?”** Make your selection using the **“Left/Right”** keys and press **“Enter”**.

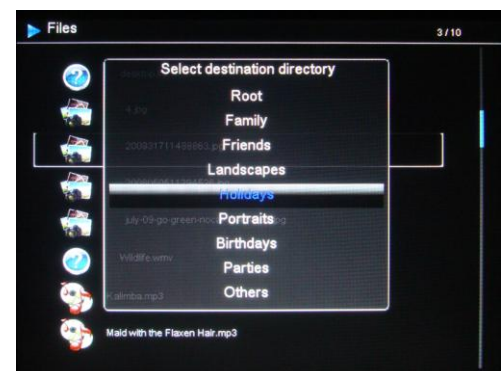
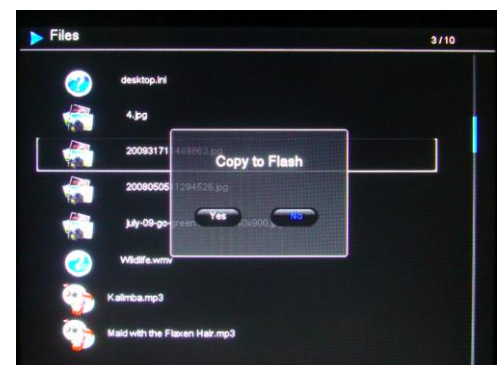



5. Choose the directory where you want to store your file using the **“Up/ Down”** keys and press **“Enter”**. Your file has been copied.

If your memory card contains one or more folders, you can copy them one by one in full. They will be stored in the internal memory folder of your choice, and you can play each back independently of the others.

- Copy your photos from the thumbnail mode

Using this method, you can copy all or a selection of photos, with the ability to resize them to the frame's resolution in order to optimize internal memory capacity.

1. Press the **“Exit”** key on your remote as many times as necessary for the media selection screen to come up.
2. Select the removable medium (memory card or USB key) storing the photos to be copied using the **“Left/Right”** keys on the remote. Press **“Enter”**.
3. Using the **“Left/Right”** keys, select photo mode and press **“Enter”**. The slideshow will then start.
4. Press the **“Exit”** key on the remote to access the thumbnails.
5. Press the **“Copy/Del”** key. The screen will display **“Copy files?”** (Select or All). Select and press **“Enter”**

The thumbnails will reappear, with a check box in the top left corner of each picture. Select the photos to be copied using the **“Left/Right”** keys on the remote, pressing **“Enter”** for each photo you wish to select.. (If you have chosen **“Copy all”**, every thumbnail will be checked).

Press the **“Copy/Del”** key. A confirmation message will appear.

Press **“Enter”** to confirm your selection.

The screen will show a dialog box asking you if you want to resize your images.

Select the desired option using the **“Up/Down”** keys on the remote and confirm the choice by selecting **“Confirm”**. Press **“Enter”**. Your photos are now copied into the internal memory and sized to the frame's resolution.

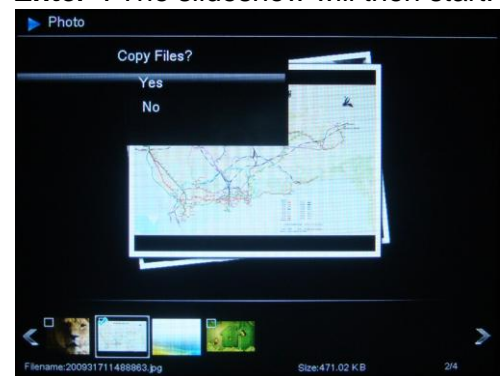
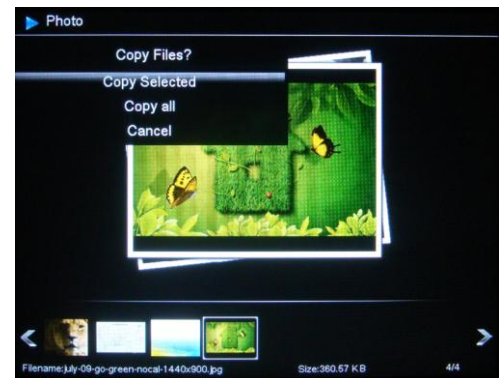



5. Deleting photos

You can delete photos that are in your frame's internal memory.

- Delete your photos from the file manager

If you use this method, you can only delete one file at a time.

1. Press the **“Exit”** key on your remote as many times as necessary for the media selection screen to come up.
2. Select the removable medium (memory card or USB key) storing the photos to be copied using the **“Left/Right”** keys on the remote. Press **“Enter”**.
3. Using the **“Left/Right”** keys on the remote, select the **“Files”** icon and press **“Enter”**.

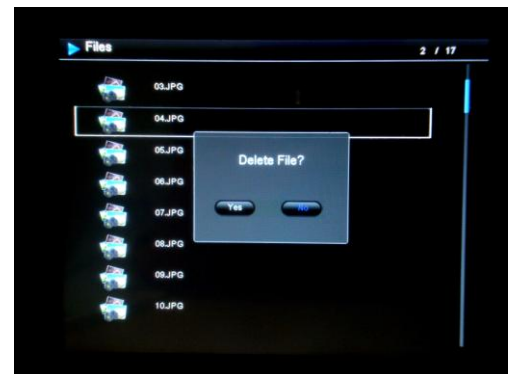



4. Select the file using the “Up/Down” keys on the remote, and press the “Copy/Del” key. The screen will display “Delete file? YES/NO”. Choose the desired option and press “Enter”. Your file has been deleted.

You can also delete one of your personal folders located in one of the preset directories.

- Delete your photos from the thumbnail mode

With this method, you can delete all or a selection of photos in the internal memory.

1. Press the “Exit” key on your remote as many times as necessary for the media selection screen to come up.
2. Select the internal memory using the “Left/Right” keys on the remote. Press “Enter”.
3. Using the “Left/Right” keys, select the photo mode and press “Enter”. The slideshow will then start.
4. Press the “Exit” key on the remote to access the thumbnails.

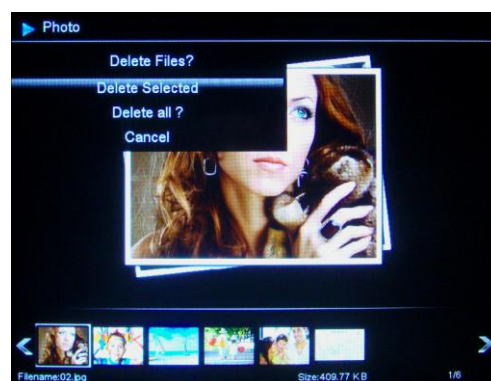

5. Press the “Copy/Del” key. The screen will display “Delete?” (Select or All). Select and press “Enter”.
6. The thumbnails will appear, with a check box in the upper left corner of each picture. Select the photos to be deleted using the “Left/Right” keys on the remote, pressing “Enter” for each photo you wish to select. (If you have chosen the “Delete all” option, every thumbnail will be checked).
7. Press the “Copy/Del” key, then press “Enter”.
8. The screen will display “Delete?”
9. Select the desired option using the “Up/Down” keys on the remote. Press “Enter”. Your photos have now been deleted from the internal memory

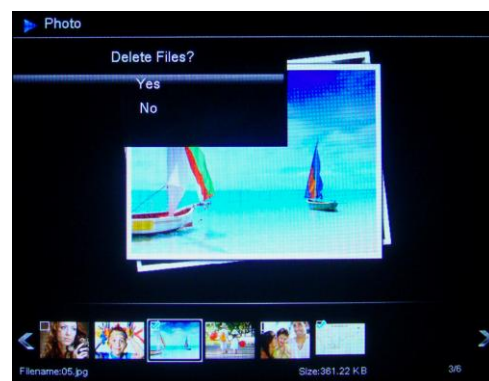



III. Selecting the type of files to play

1. Internal memory/Removable media

If no media has been inserted, the slideshow from the internal memory will launch automatically whenever the frame is turned on.

If there is a memory card or a flash drive inserted when the frame is turned on, the card's content will be played.

In this case, you can toggle between the card and the internal memory as follows:



Keep pressing the **“Exit”** key on your remote to go to the select media screen.

Use the **“Left/Right”** keys on the remote to select the media you want to play, then press **“Slideshow”** on your remote. The slideshow will then start.

2. Selecting a folder/Multimedia mode

Thanks to its exclusive multimedia mode, the DPF 10934 lets you play the entire content of a folder, whether it is photo, video or music. The files are played in the order in which they have been stored in the folder.

You can play one of the preset folders in the internal memory, or play one of your personal folders, saved either on your removable media or in the internal memory.

To do this, keep pressing the **“Exit”** key on your remote until the main menu appears. Using the **“Left/Right”** keys, select the **“Files”** icon. If you want to play a pre-programmed folder, select it using the **“Up/Down”** keys, and press **“Enter”** twice. The slideshow of this folder will then launch.

If you want to play one of your own folders, first select its place (USB key or Memory card), then select the folder you want. Then, follow the steps above to launch the slideshow.

3. Photos

- Keep pressing the **“Exit”** key twice to display the main screen.
- Using the **“Left/Right”** arrows on the remote, select the **“Photo”** icon.





- Press the “**Enter**” key repeatedly to select the play mode as follows:
 - Photo Slideshow
 - Slideshow+Music
 - Single Photo

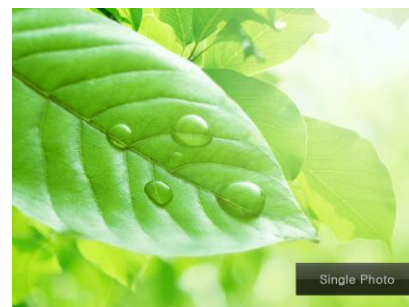

4. Videos

- Press the “**Exit**” key twice to display the main screen.
- Using the “**Left/Right**” arrows on the remote, select the “**Video**” icon.
- Press the “**Enter**” key: the video will start.
- Use the “**Left/Right**” keys to select ▶ / || (Play/Pause) on screen, and then press “**Enter**”.
- Use the “**Left/Right**” keys to select ◀▶ (Previous/Next) on screen, and then press “**Enter**”.
- Use the “**Left/Right**” keys to select ◀◀ / ▶▶ (Rewind/Fast Forward) on screen, and then press “**Enter**”.
- Press the 🔊/🔇 on the remote to adjust the sound level.
- Pressing the “**VIDEO**” key on the remote can also access the Video menu.



5. Music

- Press the “**Exit**” key twice to display the main screen.
- Using the “**Left/Right**” arrows on the remote, select the “**Music**” icon.
- Press the “**Enter**” key: the music will begin.
- Use the “**Left/Right**” keys to select ▶ / || (Play/Pause) on screen, and then press “**Enter**”.





- Use the “**Left/Right**” keys to select ◀◀/▶▶ (Previous/Next) on screen, and then press “**Enter**”.
- Use the “**Left/Right**” keys to select ◀◀/▶▶ (Rewind/Fast Forward)) on screen, and then press “**Enter**”.
- Use the “**Left/Right**” keys to select ◀ ◀ (Volume) on screen, and then press “**Enter**” keys to decrease the sound level.
- Use the “**Left/Right**” keys to select ▶ ▶ (Volume) on screen, and then press the “**Enter**” key to increase the sound level.
- To return to the previous settings, press the “**Exit**” key on the remote.
- Pressing ◻+ / ◻- on the remote can also adjust the sound level.
- Press “**MUSIC**” on the remote to access the Music menu.

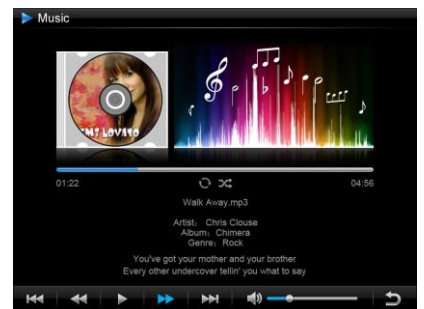

IV. Settings

On the main screen, select the “**Settings**” icon using the “**Left/Right**” and “**Up/Down**” keys on your remote to access the different settings for your frame.

If a slideshow is playing, simply press the “**Setup**” key on your remote to access the settings menus.

When you are into the settings menus, the “**Up/Down**” keys on the remote allow you to select the parameters to adjust, and the “**Left/Right**” keys allow you to choose the appropriate setting for the selected parameter.



1. Photos Setup

Select “**Photo Setup**” using the “**Up/Down**” keys on the remote, then press “**Enter**”. The opposite screen will appear:

You will then be able to change settings using the arrow keys on the remote.



TELEFUNKEN

- Display mode

Select "**Display Mode**" using the "**Up/Down**" keys on the remote and press "**Enter**", then use the "**Up/Down**" keys to choose between:

- **Slideshow**: images scroll one after another
- **Thumbnails**: the images display as thumbnails. (Note: When your frame is in this mode, you can access **Slideshow**, **Slideshow+Music** or **Single** by pressing the "**Enter**" key repeatedly.)
- **Single**: A single photo is displayed

- Display ratio

Select the "**Display Ratio**" using the "**Up/Down**" keys on the remote and press "**Enter**", then use the "**Up/Down**" keys to choose between:

- **Fit to screen**: the photo remains in its original format
- **Crop for fill**: the photo is centered and cropped to fit the entire screen
- **Full-screen**: the photo is altered in order to occupy the full screen

- Slideshow duration

Select the "**Slideshow duration**" using the "**Up/Down**" keys on the remote and press "**Enter**", then use the "**Up/Down**" keys to choose between:

- **5 Sec.**
- **15 Sec.**
- **30 Sec.**
- **60 Sec.**
- **5 Min.**
- **15 Min.**

- Slideshow effect

Select the "**Slideshow effect**" using the "**Up/Down**" keys on the remote and press "**Enter**", then use the "**Up/Down**" keys to choose between the following effects:

- Random
- No transition
- Fade
- Snake
- Partition
- Erase



TELEFUNKEN

- 3D
- Grid
- Rect
- Close

- Slideshow repeat

Select “**Slideshow repeat**” using the “**Up/Down**” keys on the remote and press “**Enter**”, then use the “**Up/Down**” keys to choose between:

- **Repeat**: the slideshow plays in a loop
- **Once**: the slideshow is played once
- **Random**: the pictures will be displayed randomly

- Magic Window

Select the “**Magic Window**” using the “**Up/Down**” keys on the remote, then press the “**Enter**” key to choose “**On**” or “**Off**”.

- Clock

Select “**Clock**” using the “**Up/Down**” keys on the remote, then press the “**Enter**” key to choose “**On**” or “**Off**”.

- Resize

Select “**Resize**” using the “**Up/Down**” keys on the remote, then press the “**Enter**” key to choose “**On**” or “**Off**”.

- Cut Out When Copy

Select “**Cut Out When Copy**” using the “**Up/Down**” keys on the remote, then press the “**Enter**” key to choose “**On**” or “**Off**”.

- Show tip When Copy

Select “**Show tip When Copy**” using the “**Up/Down**” keys on the remote, then press the “**Enter**” key to choose “**On**” or “**Off**”.

2. Music Setup

In the settings menu, select the **“Music setup”** using the **“Up/Down”** keys on your remote, and then press **“Enter”**.

You can set:

- **Play mode**

Select the **“Play Mode”** using the **“Up/Down”** keys on the remote and press **“Enter”**, then use the **“Up/Down”** keys to choose:

- **Repeat:** the tracks will be played in a loop
- **Random:** the tracks will be played randomly
- **Once:** each track will be played once
- **Repeat one:** each track will be played twice

- **Music Effect**

Your TELEFUNKEN frame has an equalizer to adapt the sound to the type of music being listened to.

Select **“Music Effect”** using the **“Up/Down”** keys on the remote and press **“Enter”**, then use the **“Up/Down”** keys to choose between:

- **Jazz**
- **DBB**
- **Normal**
- **Rock**
- **Pop**
- **Classic**
- **Soft**

- **Show Spectrum**

When playing a music file, you can display the equalizer on the screen of your TELEFUNKEN frame.

Select **“Show Spectrum”** using the **“Up/Down”** keys on the remote, and then press **“Enter”** key to select **“On”** or **“Off”**.

- **Auto Play**

When enabled, the frame plays automatically your audio files, as soon as audio mode is selected.



Select **“Auto Play”** using the **“Up/Down”** keys on the remote, and then press **“Enter”** key to select **“On”** or **“Off”**.

3. Video Setup

In the settings menu, select the **“Video Setup”** using the **“Up/Down”** keys on your remote and press **“Enter”**.

- Display mode

Select **“Display Mode”** using the **“Up/Down”** keys on the remote and press **“Enter”**, then use the **“Up/Down”** keys to choose between:

- **Full-screen:** your video will be displayed in 4:3
- **Original Size:** your video will be displayed in its original format

- Play mode

Select **“Play Mode”** using the **“Up/Down”** keys on the remote and press **“Enter”**, then use the **“Up/Down”** keys to choose between:

- **Repeat:** your video will play in a loop
- **Once:** your video will only play once

- Auto play

When enabled, the frame automatically plays your video files, as soon as video mode is selected.

Select **“Auto Play”** using the **“Up/Down”** keys on the remote, then press **“Enter”** key to choose **“On”** or **“Off”**.

4. Calendar setup

Select the **“Calendar Setup”** into the Settings menu using the **“Up/Down”** keys on the remote and press **“Enter”**.

You can use the arrow keys or the **“Enter”** key on the remote to adjust the:



- The calendar's display mode

Select **"Display Mode"** using the **"Up/Down"** keys on the remote and press **"Enter"**, then use the **"Up/Down"** keys to choose between:

- **Monthly Calendar**
- **Calendar**
- **Analog clock**

- Date Format

Select **"Date Format"** using the **"Up/Down"** keys on the remote and press **"Enter"**, then use the **"Up/Down"** keys to choose between:

- **MM/DD/YYYY**
- **DD/MM/YYYY**
- **YYYY/MM/DD**

- Date

Select **"Date"** using the **"Up/Down"** keys on the remote and press **"Enter"**, then:

- Use the **"Up/Down"** keys to choose between **Month, Day, Year**
- Use the **"Left/Right"** keys to set the values for **Month, Day, Year**

- Clock mode (12- or 24-hour)

Select **"Clock Mode"** using the **"Up/Down"** keys on the remote and press **"Enter"**, then press the **"Up/Down"** keys to choose 12- or 24-hr format, press **"Enter"** to confirm.

- Clock Time

Select **"Clock Time"** using the **"Up/Down"** keys on the remote and press **"Enter"**, then:

- Use the **"Up/Down"** keys to choose between **Hour, Min, AM, PM**
- Use the **"Left/Right"** keys to set the values for **Hour, Min, AM, PM**

- Alarm status

Select **"Alarm Status"** using the **"Up/Down"** keys on the remote, then press **"Enter"** key to select **"On"** or **"Off"**.

- Alarm time

To set the time for the alarm, select **"Alarm Time"** using the **"Up/Down"** keys on the remote and press **"Enter"**, then:



TELEFUNKEN

- Use the “**Up/Down**” keys to choose between **Hour, Min, AM, PM**
- Use the “**Left/Right**” keys to set the values for **Hour, Min, AM, PM**

- **Alarm frequency**

Select “**Alarm Frequency**” using the “**Up/Down**” keys on the remote and press “**Enter**”, then use the “**Up/Down**” keys to choose between:

- **Once**
- **Everyday**
- **Mon. to Fri.**
- **Weekend**

5. System configuration

This menu allows you to set the operating parameters of your frame.

- Light sensor on/off

Select “**Light sensor**” using the “**Up/Down**” keys on the remote, then press “**Enter**” key to choose “**On**” or “**Off**”.

- Language

Select “**Language**” using the “**Up/Down**” keys on the remote and press “**Enter**”, then use the “**Up/Down**” keys to choose between:

- **English**
- **French**
- **German**
- **Italian**
- **Netherlands**
- **Portuguese**
- **Spanish**

- Brightness

Select “**Brightness**” using the “**Up/Down**” keys on the remote and press “**Enter**”, then press the “**Left/Right**” keys to adjust the brightness level (1-16).

- Contrast

Select “**Contrast**” using the “**Up/Down**” keys on the remote and press “**Enter**”, then press the “**Left/Right**” keys to adjust the contrast level (1-16).

- Saturation

Select “**Saturation**” using the “**Up/Down**” keys on the remote and press “**Enter**”, then press the “**Left/Right**” keys to adjust the saturation level (1-16).

- Tint

Select “**Tint**” using the “**Up/Down**” keys on the remote and press “**Enter**”, then press the “**Left/Right**” keys to adjust the tint level (1-100).





- Power on

Select **“Power on”** using the **“Up/Down”** keys on the remote, then press the **“Enter”** key to select **“On”** or **“Off”**.

- Auto boot time

Select **“Auto Boot Time”** using the **“Up/Down”** keys on the remote and press **“Enter”**, then:

- Use the **“Up/Down”** keys to choose between **Hour, Minute, AM, PM**
- Use the **“Left/Right”** keys to set the values for **Hour, Minute, AM, PM**

- Power off

Select **“Power off”** using the **“Up/Down”** keys on the remote, then press the **“Enter”** key to choose **“On”** or **“Off”**.

- Auto shut time

Select **“Auto Shut Time”** using the **“Up/Down”** keys on the remote and press **“Enter”**, then:

- Use the **“Up/Down”** keys to choose between **Hour, Minute, AM, PM**
- Use the **“Left/Right”** keys to set the values for **Hour, Minute, AM, PM**

- Auto power frequency

Select **“Auto-Power Frequency”** using the **“Up/Down”** keys on the remote and press **“Enter”**, then press the **“Up/Down”** keys to choose between:

- **Once**
- **Everyday**
- **Mon. to Fri.**
- **Weekend**

- Reset

If the frame is handled incorrectly, it may be useful to reset its default settings. To do so, select **“Default”** using the **“Up/Down”** keys on the remote and press **“Enter”**, then use **“Up/Down”** keys to select **“On”** or **“Off”**.

Note: After Resetting, the language selection screen will appear during the following start-up, just as it did for its first use.

- Version number of the internal software (for information only)

V. Connecting to a computer

It is possible to transfer files to the frame by connecting it to your personal computer. To do so, connect your frame via USB cable (mini-USB port on the frame, and standard USB port for the computer) to the computer, then turn on your frame: the frame's screen will show “PC connection...” *Return to normal operation after disconnecting.*

On your computer, the following dialog box will appear:

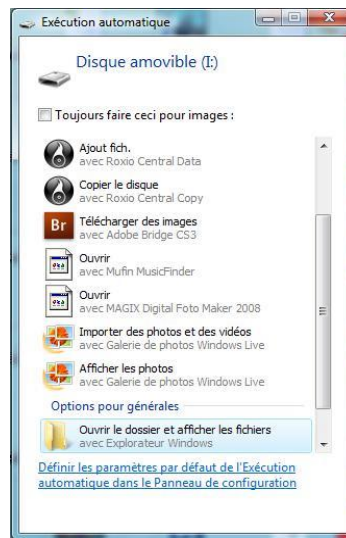

- Click “**Open folder and display files**” in order to view the contents of the internal memory.

The following screen will appear:

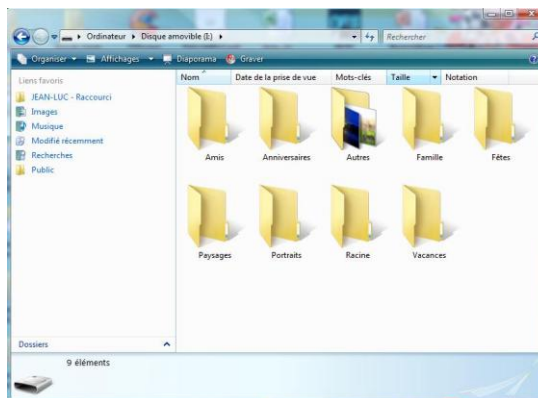

Open the directory storing the files you want to transfer to the frame, and place them in the desired folder using “Copy/paste” or “Drag and drop”.

Caution! Photos transferred in this way will not be resized.

- Disconnect the USB cable: your frame will restart automatically.



TELEFUNKEN

VI. Safety instructions

Handle the digital photo frame with care, and avoid touching the screen; fingerprints are difficult to remove.

Always set the digital photo frame on a flat and stable surface to prevent it from falling and being damaged.

Avoid exposing the digital photo frame to the sun or high temperatures, as these may damage the frame or reduce its operational life. Do not place it near heat sources like radiators or space heaters. Do not position the frame facing direct sunlight in order to avoid reflections.

Avoid exposing the digital photo frame to rain, water, or moisture. Do not place it in a sink or basin where it may come in contact with water.

Never place heavy or sharp objects on the frame, the screen, or the frame's power supply.

Do not plug the digital photo frame into an outlet or cord with a power supply that is too high. This may cause overheating, a fire, or electrical shock.

Be careful of the location of the power cord; it must not be walked on or come in contact with other objects. Do not place the cord under a rug. Regularly check the condition of the cord to prevent damage. If the cord is damaged, unplug it and replace it.

Ventilation

Keep the digital frame at a sufficient distance from the wall to ensure its ventilation.

Do not place the digital photo frame on a bed or sofa to avoid overheat.

Caution!

Never remove the plastic cover on the back of the frame. The digital photo frame has electrical circuits and you could be hurt if you touch them.

Do not try to repair the digital photo frame by yourself.



TELEFUNKEN

VII. Warranty

The warranty does not cover damage caused if you (or any unauthorized person) tried to repair the frame.

If the frame is emitting smoke, noise, or an unusual smell, immediately turn it off and unplug it. Contact your store.

If you do not use the digital frame for a while, make sure to unplug the power cord.

The warranty concerns the digital photo frame and does not include the accessories. The following are considered accessories:

The power supply unit,

The remote (according to model).

However, these accessories may be ordered from our technical division:

By email: assistance@sopeg.fr

Warranty period

This digital frame is under warranty for 12 months. The warranty period begins on the date the frame is purchased.

The warranty must be proven by presenting the original invoice or receipt on which the date and model purchased appear.

Coverage

A defective digital frame must be returned complete to your distributor with an explanation.

If this digital frame presents a defect during the warranty period, the authorized After-Sales Service will repair any defective component or manufacturing defect. The After-Sales Service will unilaterally decide whether to repair or replace the digital frame, in part or in whole.

The initial purchase date will determine the starting date for the warranty period.

If the digital frame is repaired or exchanged by our After-Sales Service, the warranty period is not extended.



TELEFUNKEN

Exclusions

Damage or defects caused by the improper use or handling of the digital frame, or by the use of accessories, which are not original or not recommended in these instructions, are not covered by the warranty.

The warranty does not cover damage caused by outside elements, like lightning, water, or fire, or any other damage caused during transport.

No warranty coverage may be claimed if the digital frame's serial number has been modified, removed, erased, or made illegible.

No warranty coverage may be claimed if the digital frame has been repaired, altered, or modified by the buyer or any repair personnel not officially qualified and authorized.

The manufacturer does not guarantee the technical properties described in this manual. The hardware and accessories described in this manual are subject to change without advance notice. For this reason, the manufacturer reserves the right to change the related documents, components, options, and characteristics without advance notice.

Compliance with current regulations:

This digital frame complies with current CE marking standards, and is compatible with the RoHS standard.

Recycling end-of-life electrical equipment and electronics

Used electrical and electronic devices must not be discarded with ordinary household refuse.

The presence of the  symbol on the product or its packaging serves as a reminder of this.

Some materials constituting this product may be recycled if you take them to an appropriate recycling centre. By reusing the components and raw materials of old devices, you contribute significantly to protecting the environment.

For further information on collection sites for used equipment, you can enquire at your city hall, the waste treatment department, or the shop where you purchased the product.



VIII. Specifications

Specifications	DPF 10934
Screen size	10,1" (25,6 cm)
Resolution	1024 x 600
Screen type	LED
Image ratio	16/9
Internal memory	2 GB
Audio/video	YES
Cards supported	SD/MMC,SDHC, MS, XD, USB sticks
Files supported	JPEG/WAV, MP3/MPEG1,4, MOTION JPEG
Auto resizing	YES
Auto rotation	YES
Power input	100-240 V AC 50/60 Hz
Power output	5V DC 2Ah
Energy consumption while in standby	<1W
Energy consumption while in use	<8W
Dimensions	280*176*26mm
Weight	630 g
System compatibility	Windows XP, Vista, 7, Mac OS 9.0 & followings



MODE D'EMPLOI CADRE PHOTOS NUMERIQUES

TELEFUNKEN DPF 10934

I.	Découvrez et installez votre cadre	2
1.	Contenu de la boîte	2
2.	Schémas	3
3.	Télécommande	3
4.	Installation	4
II.	Utilisez votre cadre	4
1.	Sélection de la langue	4
2.	Le mode « ECO LOGIC »	5
3.	Lecture d'une carte mémoire ou d'une clé USB	5
4.	Copie de photos vers la mémoire interne	6
5.	Suppression de photos	8
III.	Sélection du type de fichiers à lire	10
1.	Mémoire interne/Support amovible	10
2.	Sélection d'un dossier/Mode multimédia	10
3.	Les photos	11
4.	Les vidéos	11
5.	La musique	12
IV.	Les réglages	13
1.	Réglages Photos	13
2.	Réglages musique	15
3.	Configuration vidéo	17
4.	Configuration calendrier	18
5.	Configuration système	20
V.	Connexion à un ordinateur	22
VI.	Instructions de sécurité	24
VII.	Garantie	25
VIII.	Caractéristiques techniques	27



TELEFUNKEN

PRELIMINARY NOTICE

AVERTISSEMENT PREALABLE :

A la mise en route de votre cadre, le cadre affiche l'animation de démonstration. Pour en sortir et accéder aux fonctions du cadre, appuyez simplement sur la touche « **Slideshow** » de votre télécommande ou durant 3 secondes sur la touche « **Gauche** » du cadre.



I. Découvrez et installez votre cadre

Vous venez d'acheter un cadre photo numérique TELEFUNKEN DPF 10934 et nous vous en remercions. Avant d'utiliser votre appareil, veuillez consulter le présent mode d'emploi et le conserver afin de pouvoir vous y reporter ultérieurement.

1. Contenu de la boîte

- 1 Cadre photo numérique
- 1 Adaptateur secteur
- 1 Télécommande

2. Schémas

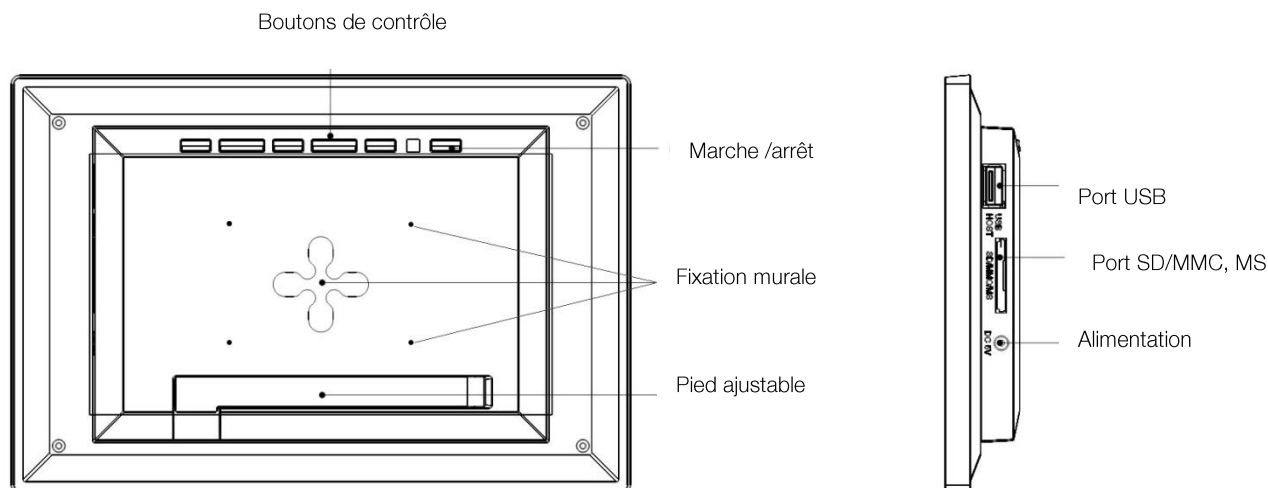

3. Télécommande

Toutes les fonctions peuvent être contrôlées depuis la télécommande. Utilisez les touches suivantes pour accéder aux différentes fonctions :

Touche	Fonction
▲	Pour sélectionner l'option supérieure du menu.
◀	Pour sélectionner l'option de gauche du menu/sélectionner le fichier précédent (photo, musique ou vidéo).
▼	Pour sélectionner l'option inférieure du menu.
▶	Pour sélectionner l'option de droite du menu/sélectionner le fichier suivant (photo, musique ou vidéo).
ENTER	Pour confirmer votre sélection ou sélectionner un autre mode.
⌚	Pour mettre en marche le cadre photo numérique ou activer le mode Attente.
EXIT	Pour quitter le menu affiché et revenir au menu précédent.
STOP	Pour arrêter la lecture du fichier (photo, musique ou vidéo) et revenir au menu principal.
🔇	Pour activer/désactiver le son, l'indicateur Muet s'affiche lorsque le son est désactivé.
🔊+	Pour augmenter le volume, le niveau de volume s'affiche dès la pression de cette touche.
📄/🗑️ (COPY/DEL)	Pour accéder aux fonctions de copie, suppression et classement (seulement sous le menu principal).
🔄 (ROTATE)	Pour effectuer une rotation sur image de 90°.



	Pour agrandir l'image, appuyez de manière répétée sur cette touche pour commuter entre les différents modes de zoom : x2, x4, x8 et x16 ; appuyez à nouveau sur cette touche pour afficher l'image sous sa taille normale.
	Pour diminuer le volume, le niveau de volume s'affiche dès la pression de cette touche.
(SLIDESHOW)	Pour directement lancer le diaporama des photos.
MUSIC	Pour directement accéder au menu Configuration (MUSIQUE).
VIDEO	Pour directement accéder au menu Configuration (VIDEO).
SETUP	Pour directement accéder au menu Réglages

4. Installation

- Sortez votre cadre et ses accessoires de leur emballage
- Otez le film plastique de protection sur la façade du cadre
- Tirez sur la languette plastique destinée à protéger les contacts de la télécommande
- Posez le cadre à l'endroit souhaité en tirant vers vous le pied ajustable (voir schéma p.2)
- Connectez le cordon secteur au cadre à l'emplacement prévu à cet effet.
- Branchez votre cadre sur une prise de courant. **Votre cadre se met en route automatiquement.**

II. Utilisez votre cadre

1. Sélection de la langue

A la mise en route de votre cadre, le cadre affiche l'animation de démonstration. Pour en sortir et accéder aux fonctions du cadre, appuyez simplement sur la touche « **Slideshow** » de votre télécommande.

L'écran de sélection des langues s'affiche alors.

- Sélectionnez votre langue à l'aide des touches fléchées de la télécommande puis appuyez sur « **ENTER** ».

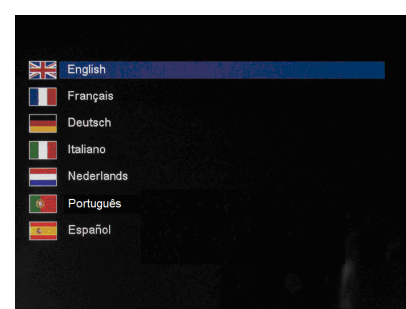

Une fois votre langue sélectionnée, votre cadre est prêt à être utilisé. Il vous suffit d'insérer une carte ou une clé USB pour commencer à lire vos images.

Attention : l'animation de démonstration se trouve dans un dossier nommé « DEMO ». Il est préférable de le supprimer pour conserver la totalité de l'espace mémoire.

2. Le mode « ECO LOGIC »

Le mode ECO LOGIC associe 3 éléments essentiels permettant une réduction de la consommation d'énergie de plus de 40% par rapport à un cadre standard :

- Un écran LED, moins gourmand en énergie tout en améliorant la qualité de l'image
- Un adaptateur secteur basse consommation certifié « Energy Star »
- Un capteur de luminosité

Ce capteur, activé par défaut, permet à votre cadre photo de s'éteindre automatiquement lorsqu'il fait nuit, et de s'allumer avec le jour.

Vous pouvez désactiver ce capteur de luminosité dans le menu de réglages système de votre cadre

Attention : Suivant l'endroit où le cadre est positionné (dans un meuble sous une étagère par exemple, il est possible que la lumière ne soit pas suffisante pour que le cadre se mette en route ou bien encore qu'il s'éteigne inopinément. Vous pouvez le remettre en route en appuyant sur le bouton de mise en veille situé en haut à droite de la télécommande. Dans ce cas, le capteur sera désactivé. Pour le réactiver, il suffit de le présenter à une source de lumière suffisante durant 5secondes.

3. Lecture d'une carte mémoire ou d'une clé USB

Si votre cadre est éteint :

- Insérez votre carte ou votre clé USB à l'emplacement prévu à cet effet.
- Mettez votre cadre sous tension : Le diaporama lit automatiquement le contenu de votre carte mémoire ou de votre clé USB.

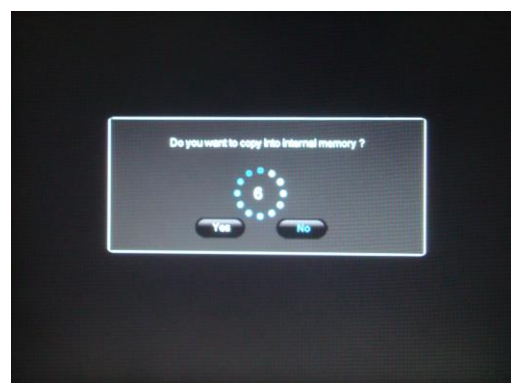

Si votre cadre est allumé et joue le diaporama de la mémoire interne :



- Votre carte mémoire est automatiquement détectée
- Après quelques secondes, le message « *Voulez vous copier dans la mémoire interne ?* » s'affiche
- Sans intervention de votre part au bout de 15 secondes, le diaporama contenu dans la carte sera lu mais les images ne seront pas copiées.
- Si vous choisissez « **oui** » à la copie des images, le message L'écran affiche « **Copier fichiers ?** », appuyez sur « **Enter** ».
- Sélectionnez le répertoire de destination des images et appuyez sur « **Enter** ». Vos photos sont maintenant copiées dans la mémoire interne et dimensionnées à la définition du cadre.

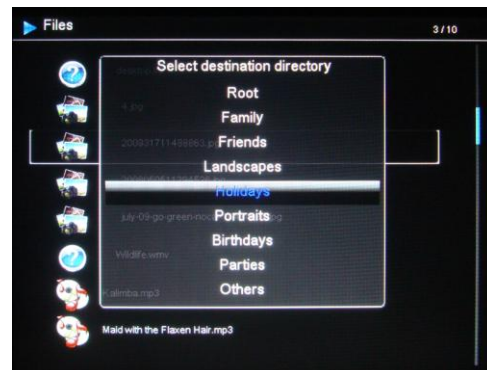

Le redimensionnement permet à la copie de vos photos de s'adapter à la définition du cadre et ainsi de réduire considérablement leur poids. C'est grâce à ce système qu'il est possible de stocker plus de 10 000 photos dans la mémoire interne.

(IMPORTANT : Seules les copies de vos photos seront redimensionnées, les photos originales de la carte ne seront évidemment pas modifiées)

Si votre support (carte, clé ou mémoire interne) contient de la musique et que vous désirez un diaporama musical, appuyez sur la touche « **Enter** » de la télécommande pendant la lecture du diaporama. L'écran affichera alors « **Diaporama musical** ».

4. Copie de photos vers la mémoire interne

Si vous n'avez pas choisi la copie automatique au moment de l'insertion de la carte, 2 méthodes s'offrent à vous pour copier des images de votre carte mémoire vers la mémoire interne du cadre.

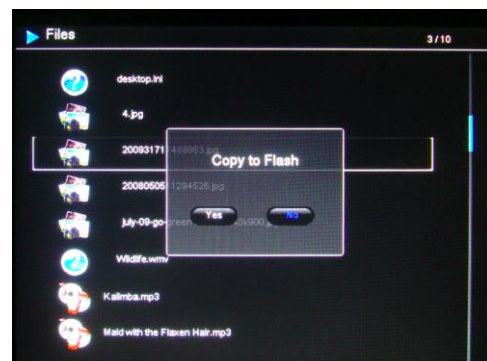

- Copier vos fichiers à partir du gestionnaire de fichiers

Si vous utilisez cette méthode, vous ne pourrez copier les fichiers que un par un et n'aurez pas la possibilité de les redimensionner à la résolution du cadre.

1. Appuyez sur la touche « **Exit** » de votre télécommande autant de fois que nécessaire pour afficher l'écran de choix des supports.
2. A l'aide des touches « **Gauche/Droite** » de la télécommande, sélectionnez l'icône « **Fichiers** » et appuyez sur « **Enter** ».

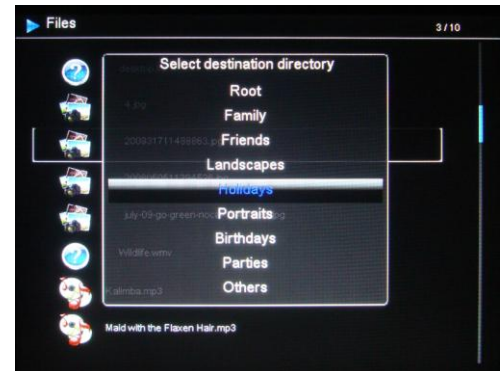

3. Sélectionnez le fichier à copier» à l'aide des touches « **Haut/Bas** » de la télécommande et appuyez sur « **Copy/Del** ». Le message suivant s'affiche : « **Copier ?** Faites votre choix à l'aide des touches « **Gauche/Droite** » puis appuyez sur « **Enter** »
4. Choisissez le répertoire de destination de votre photo à l'aide des touches « **Haut/Bas** » puis appuyez sur « **Enter** » Votre fichier est copié

Si votre carte mémoire contient un ou plusieurs dossiers, vous pouvez copier ceux-ci un par un dans leur intégralité. Il seront stockés dans le dossier de la mémoire interne que vous choisirez, et vous pourrez les lire indépendamment les un des autres.

- Copier vos fichiers à partir du mode vignettes_

Avec cette méthode, vous pouvez copier une sélection de photos en ayant la possibilité de les redimensionner à la définition du cadre afin d'optimiser la capacité de la mémoire interne.

1. Appuyez sur la touche « **Exit** » de votre télécommande autant de fois que nécessaire pour afficher l'écran de choix des supports.
2. Sélectionnez le support amovible sur lequel se trouvent les photos à copier (carte mémoire ou clé USB), à l'aide des touches « **Gauche/Droite** » de la télécommande. Appuyez sur « **Enter** ».

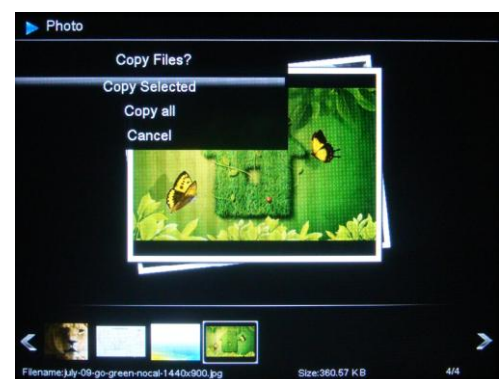



3. A l'aide des touches « **droite gauche** », sélectionnez le mode photo et appuyez sur « **Enter** ». Le diaporama se lance.
4. Appuyez sur la touche « **Exit** » de la télécommande pour accéder aux vignettes.
5. Appuyez sur la touche « **Copy/Del** ». L'écran affiche « **Copier fichiers ?** » (Sélection ou tout) Sélectionnez l'option choisie et appuyez sur « **Enter** ».

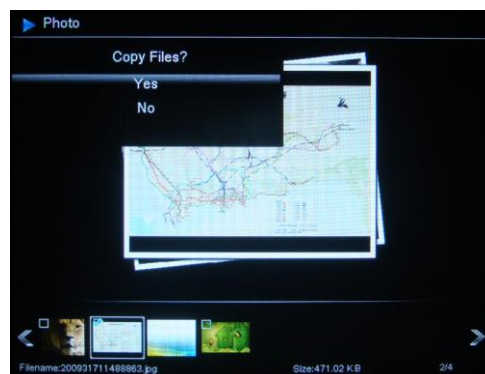

Les miniatures s'affichent à nouveau, avec une case à cocher sur la partie supérieure gauche de chaque image. Sélectionnez les photos à copier à l'aide des touches « **Gauche/Droite** » de la télécommande en appuyant sur « **Enter** » à chaque photo sélectionnée. Le petit carré est alors coché pour chaque image sélectionnée. (Si vous avez choisi « tout copier », toutes les vignettes sont cochées

Appuyez sur la touche « **Copy/Del** ». ». Un message de confirmation s'affiche

Appuyez sur « **Enter** », pour valider votre choix

L'écran affiche une boîte de dialogue vous demandant si vous souhaitez redimensionner vos images Sélectionnez l'option choisie à l'aide des touches « **Haut/Bas** » de la télécommande et confirmez en sélectionnant « **Confirmer** ». Appuyez sur « **Enter** ». Vos photos sont maintenant copiées dans la mémoire interne et dimensionnées à la définition du cadre.

5. Suppression de photos

Vous pouvez supprimer des photos qui se trouvent dans la mémoire interne de votre cadre.

- Supprimez vos photos à partir du gestionnaire de fichiers

Si vous utilisez cette méthode, vous ne pourrez supprimer les fichiers que un par un.

1. Appuyez sur la touche « **Exit** » de votre télécommande autant de fois que nécessaire pour afficher l'écran de choix des supports.
2. A l'aide des touches « **Gauche/Droite** » de la télécommande, sélectionnez l'icône « **Fichiers** » et

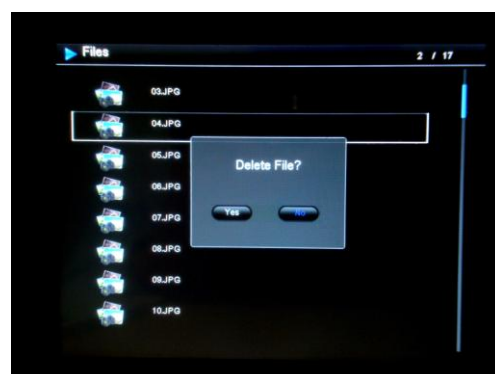

appuyez sur « **Enter** ».

- Sélectionnez la photo ou le fichier musical ou vidéo pour à l'aide des touches « **Haut/Bas** » de la télécommande et appuyez sur la touche « **Copy/Del** ». L'écran affiche « **Supprimer fichier ? - Oui/Non** ». Choisissez l'option souhaitée et appuyez sur « **Enter** ». Votre fichier est supprimé.

Vous pouvez également supprimer un de vos dossiers personnels situés dans un des répertoires prédéfinis »

- Supprimer vos photos à partir du mode vignettes

Avec cette méthode, vous pouvez supprimer une sélection ou toutes les photos de la mémoire interne.

- Appuyez sur la touche « **Exit** » de votre télécommande autant de fois que nécessaire pour afficher l'écran de choix des supports.
- Sélectionnez la mémoire interne à l'aide des touches « **Gauche/Droite** » de la télécommande. Appuyez sur « **Enter** ».
- A l'aide des touches « **Gauche/Droite** », sélectionnez le mode photo et appuyez sur « **Enter** ». Le diaporama se lance.
- Appuyez sur la touche « **Exit** » de la télécommande pour accéder aux vignettes.
- Appuyez sur la touche « **Copy/Del** ». L'écran affiche « **Supprimer ?** » (Sélection ou tout) Sélectionnez l'option choisie et appuyez sur « **Enter** ».
- Les miniatures s'affichent à nouveau, avec une case à cocher sur la partie supérieure gauche de chaque image. Sélectionnez les photos à supprimer à l'aide des touches « **Gauche/Droite** » de la télécommande en appuyant sur « **Enter** » à chaque photo sélectionnée. (Si vous avez choisi l'option « tout supprimer », les vignettes sont toutes cochées)
- Appuyez sur la touche « **Copy/Del** » puis appuyez sur « **Enter** ».
- L'écran affiche « **Supprimer ?** ».
- Sélectionnez l'option choisie à l'aide des touches « **Haut/Bas** » de la télécommande. Appuyez sur « **Enter** ». Vos photos sont maintenant supprimées de la mémoire interne.

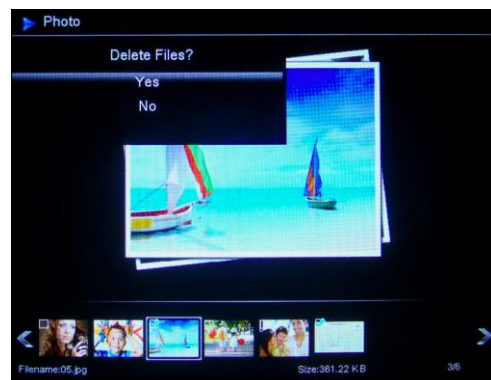
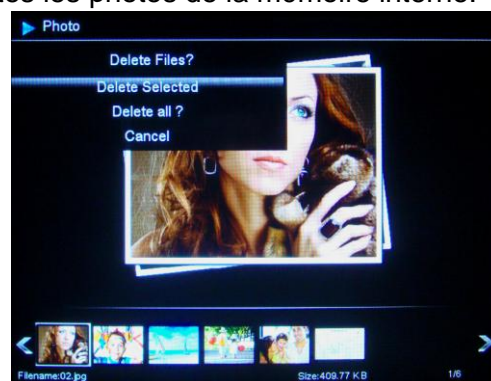



III. Sélection du type de fichiers à lire

1. Mémoire interne/Support amovible

Lorsqu'aucun support n'est inséré, le diaporama de la mémoire interne se lance automatiquement à l'allumage du cadre.

Si une carte mémoire ou une clé USB est insérée au moment de la mise en route, c'est le contenu de la carte qui sera lu.

En ce cas, vous pouvez basculer de la carte à la mémoire interne de la façon suivante :



Appuyez sur la touche « **Exit** » de la télécommande autant de fois que nécessaire pour accéder à l'écran de sélection des supports.

A l'aide des touches « **Gauche/Droite** » de la télécommande, choisissez le support à lire puis appuyez sur la touche « **Slideshow** » de votre télécommande. Le diaporama se lance.

2. Sélection d'un dossier/Mode multimédia

Le DPF 10934 vous permet **grâce à son mode multimédia exclusif**, de lire à la suite tout le contenu d'un dossier, que celui-ci soit composé de photos, de vidéos et de musique. Les fichiers seront lus dans l'ordre dans lequel ils auront été stockés dans le dossier.

Vous pouvez lire un des dossiers préenregistrés dans la mémoire interne ou lire un de vos dossiers personnels, situés soit sur votre support amovible, soit dans la mémoire interne, dans le répertoire prédéfini choisi.

Pour cela, Appuyez sur la touche « **Exit** » autant de fois que nécessaire pour atteindre le menu principal. A l'aide des touches « **Gauche/Droite** », sélectionnez l'icône « **Fichiers** ». Si vous souhaitez lire un dossier préprogrammé, sélectionnez le à l'aide des touches « **Haut/Bas** » puis appuyez 2 fois sur « **Enter** ». Le diaporama de ce dossier se lance.

Lorsque vous souhaitez lire un de vos répertoires, sélectionnez tout d'abord son emplacement (clé USB ou carte mémoire), sélectionnez ensuite le répertoire de votre choix. Suivez ensuite les étapes ci-dessus pour lancer le diaporama.

3. Les photos

- Appuyez autant de fois que nécessaire sur la touche « **Exit** » pour afficher l'écran principal.
- A l'aide des flèches « **Gauche/Droite** » de la télécommande, sélectionnez l'icône « **Photo** ».
- Appuyez de manière répétée sur la touche « **Enter** » pour sélectionner le mode de lecture :
 - Diapo photo
 - Diapo + Musique
 - Photo seule

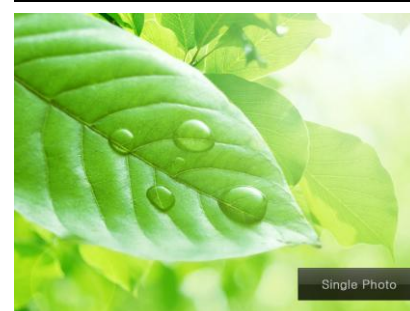

4. Les vidéos

- Appuyez autant de fois que nécessaire sur la touche « **Exit** » pour afficher l'écran principal.
- A l'aide des flèches « **Gauche/Droite** » de la télécommande, sélectionnez l'icône « **Vidéo** ».
- Appuyez sur la touche « **Enter** » : la lecture de la vidéo commence.
- Utilisez les touches directionnelles « **Gauche/Droite** » pour sélectionner ▶ / || (Lecture/Pause), appuyez ensuite sur la touche « **Enter** ».
- Utilisez les touches directionnelles « **Gauche/Droite** » pour sélectionner ◀▶ (Précédent/Suivant), appuyez ensuite sur la touche « **Enter** ».
- Utilisez les touches directionnelles « **Gauche/Droite** » pour sélectionner ◀◀ / ▶▶ (Rembobinage/Avance rapide), appuyez ensuite sur la touche « **Enter** ».
- Utilisez les touches ⏪+⏩ de la télécommande pour régler le volume.
- Appuyer sur la touche « **VIDEO** » de la télécommande permet également d'accéder au menu Vidéo.



5. La musique

- Appuyez autant de fois que nécessaire sur la touche « **Exit** » pour afficher l'écran principal.
- A l'aide des flèches « **Gauche/Droite** » de la télécommande, sélectionnez l'icône « **Musique** ».
- Appuyez sur la touche « **Entée** » : la lecture de la musique démarre.
- Utilisez les touches directionnelles « **Gauche/Droite** » pour sélectionner ▶ / || (Lecture/Pause), appuyez ensuite sur la touche « **Enter** ».
- Utilisez les touches directionnelles « **Gauche/Droite** » pour sélectionner ◀◀ / ▶▶ (Précédent/Suivant), appuyez ensuite sur la touche « **Enter** ».
- Utilisez les touches directionnelles « **Gauche/Droite** » pour sélectionner ◀◀ / ▶▶ (Rembobinage/Avance rapide), appuyez ensuite sur la touche « **Enter** ».
- Utilisez les touches directionnelles « **Gauche/Droite** » pour sélectionner ◀ ◀ (Volume), appuyez ensuite sur la touche « **Enter** » pour diminuer le volume.
- Utilisez les touches directionnelles « **Gauche/Droite** » pour sélectionner ◀ ▶ (Volume), appuyez ensuite sur la touche « **Enter** » pour augmenter le volume.
- Appuyez sur la touche « **Exit** » de la télécommande pour revenir au menu précédent.
- Les touches ◀+▶ de la télécommande permettent également de régler le volume.
- Appuyez sur la touche « **MUSIC** » de la télécommande pour accéder au menu Musique.



IV. Les réglages

Lorsque vous êtes sur l'écran principal, Sélectionnez l'icône « **Regl.** » à l'aide des touches « **Gauche/Droite** » de votre télécommande pour accéder aux différents réglages de votre cadre.

En cours de lecture d'un diaporama, appuyez simplement sur la touche « **Régl.** » de la télécommande pour accéder au menu de réglages.

Une fois dans le menu Réglages, les touches directionnelles « **Haut/Bas** » de la télécommande vous permettent de configurer une option, les touches directionnelles « **Gauche/Droite** » vous permettent de choisir une sous-option.

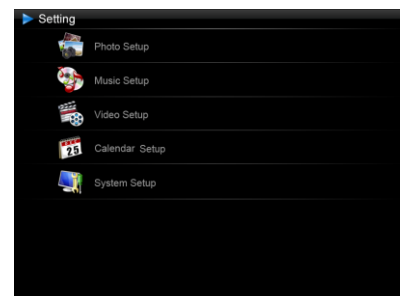

1. Réglages Photos

Sélectionnez « **Configuration photo** » à l'aide des touches directionnelles « **Haut/Bas** » de la télécommande, appuyez ensuite sur la touche « **Enter** ». L'interface opposée s'affiche :

Vous pouvez ensuite modifier les options via les touches directionnelles de la télécommande.

- Mode d'affichage

Sélectionnez « **Mode d'affichage** » à l'aide des touches directionnelles « **Haut/Bas** » de la télécommande puis appuyez sur la touche « **Enter** », utilisez les touches directionnelles « **Haut/Bas** » pour sélectionner parmi :

- **Diaporama** : les images défilent les unes après les autres.
- **Miniatures** : les images s'affichent sous forme de miniatures. (Remarque : Lorsque ce mode est activé, vous pouvez accéder à **Diaporama**, **Diaporama+Musique** ou **Seule** en appuyant de manière répétée sur la touche « **Enter** ».)
- **Seule** : Une seule photo s'affiche.

- Format d'affichage

Sélectionnez « **Ratio d'affichage** » à l'aide des touches directionnelles « **Haut/Bas** » de la télécommande puis appuyez sur la touche « **Enter** », utilisez les touches directionnelles « **Haut/Bas** » pour sélectionner parmi :

- **Ajuster à l'écran** : la photo est affichée sous son format original.



TELEFUNKEN

- **Recadrer pour remplir** : la photo est centrée puis rognée afin de pouvoir être affichée
- **Plein écran** : la photo est modifiée afin de pouvoir être affichée en plein écran

- Durée du diaporama

Sélectionnez « **Durée diaporama** » à l'aide des touches directionnelles « **Haut/Bas** » de la télécommande puis appuyez sur la touche « **Enter** », utilisez les touches directionnelles « **Haut/Bas** » pour sélectionner parmi :

- **5 sec.**
- **15 sec.**
- **30 sec.**
- **60 sec.**
- **5 min.**
- **15 min.**

- Effets de diaporama

Sélectionnez « **Effet diaporama** » à l'aide des touches directionnelles « **Haut/Bas** » de la télécommande puis appuyez sur la touche « **Enter** », utilisez les touches directionnelles « **Haut/Bas** » pour sélectionner parmi les effets suivants :

- Aléatoire
- Pas de transition
- Fondu
- Serpent
- Partition
- Effacer
- Stores
- 3D
- Grille
- Rectangle
- Fermer



TELEFUNKEN

- Répétition du diaporama

Sélectionnez « **Répéter diaporama** » à l'aide des touches directionnelles « **Haut/Bas** » de la télécommande puis appuyez sur la touche « **Enter** », utilisez les touches directionnelles « **Haut/Bas** » pour sélectionner parmi :

- **Répéter** : le diaporama est lu en boucle.
- **Une fois** : le diaporama est lu une fois.
- **Aléatoire** : les images sont affichées aléatoirement.

- Affichage multiple

Sélectionnez « **Affichage multiple** » à l'aide des touches directionnelles « **Haut/Bas** » de la télécommande puis appuyez sur la touche « **Enter** » pour sélectionner parmi « **Activé** » ou « **Désactivé** ».

- Horloge

Sélectionnez « **Horloge** » à l'aide des touches directionnelles « **Haut/Bas** » de la télécommande puis appuyez sur la touche « **Enter** » pour sélectionner parmi « **Activé** » ou « **Désactivé** ».

- Redimensionner

Sélectionnez « **Redimensionner** » à l'aide des touches directionnelles « **Haut/Bas** » de la télécommande puis appuyez sur la touche « **Enter** » pour sélectionner parmi « **Activé** » ou « **Désactivé** ».

- Couper lors de la copie

Sélectionnez « **Couper lors de la copie** » à l'aide des touches directionnelles « **Haut/Bas** » de la télécommande puis appuyez sur la touche « **Enter** » pour sélectionner parmi « **Activé** » ou « **Désactivé** ».

- Afficher conseil lors de la copie

Sélectionnez « **Afficher conseil lors de la copie** » à l'aide des touches directionnelles « **Haut/Bas** » de la télécommande puis appuyez sur la touche « **Enter** » pour sélectionner parmi « **Activé** » ou « **Désactivé** ».

2. Réglages musique



TELEFUNKEN

Lorsque vous êtes dans le menu de réglage, sélectionnez la ligne « **Configuration musique** » à l'aide des touches « **Haut/Bas** » de votre télécommande puis appuyez sur « **Enter** ».

Vous pouvez paramétrer :

- **Mode de lecture**

Sélectionnez « **Mode de lecture** » à l'aide des touches directionnelles « **Haut/Bas** » de la télécommande puis appuyez sur la touche « **Enter** », utilisez les touches directionnelles « **Haut/Bas** » pour sélectionner parmi :

- **Répéter** : les pistes sont lues en boucle.
- **Aléatoire** : les pistes sont lues aléatoirement.
- **Une fois** : chaque piste est lue une fois.
- **Répéter une fois** : chaque piste est lue deux fois.

- **Effet musical**

Votre cadre TELEFUNKEN est doté d'un égaliseur permettant d'adapter le son à la musique écoutée. Sélectionnez « **Effet musical** » à l'aide des touches directionnelles « **Haut/Bas** » de la télécommande puis appuyez sur la touche « **Enter** », utilisez les touches directionnelles « **Haut/Bas** » pour sélectionner parmi :

- **Jazz**
- **DBB**
- **Normal**
- **Rock**
- **Pop**
- **Classique**
- **Doux**

- **Afficher spectre**

En cours de lecture d'un fichier audio, il est possible d'afficher l'égaliseur sur l'écran de votre cadre TELEFUNKEN.

Sélectionnez « **Afficher spectre** » à l'aide des touches directionnelles « **Haut/Bas** » de la télécommande puis appuyez sur la touche « **Enter** » pour sélectionner parmi « **Activé** » ou « **Désactivé** ».



TELEFUNKEN

- Lecture automatique

Lorsque cette option est activée, les fichiers audio sont automatiquement lus dès l'activation du mode Audio.

Sélectionnez « **Lecture automatique** » à l'aide des touches directionnelles « **Haut/Bas** » de la télécommande puis appuyez sur la touche « **Enter** » pour sélectionner parmi « **Activé** » ou « **Désactivé** ».

3. Configuration vidéo

Dans le menu de réglage, sélectionnez la ligne « **Réglages vidéo** » à l'aide des touches « **Haut/Bas** » de votre télécommande et appuyez sur « **Enter** ».

- Mode d'affichage

Sélectionnez « **Mode d'affichage** » à l'aide des touches directionnelles « **Haut/Bas** » de la télécommande puis appuyez sur la touche « **Enter** », utilisez les touches directionnelles « **Haut/Bas** » pour sélectionner parmi :

- **Plein écran** : la vidéo s'affiche au format 4:3.
- **Taille originale** : la vidéo s'affiche sous son format original.

- Mode de lecture

Sélectionnez « **Mode de lecture** » à l'aide des touches directionnelles « **Haut/Bas** » de la télécommande puis appuyez sur la touche « **Enter** », utilisez les touches directionnelles « **Haut/Bas** » pour sélectionner parmi :

- **Répéter** : la vidéo est lue en boucle.
- **Une fois** : la vidéo est seulement lue une fois.

- Lecture automatique

Lorsque cette option est activée, les fichiers vidéo sont automatiquement lus dès l'activation du mode Vidéo.

Sélectionnez « **Lecture automatique** » à l'aide des touches directionnelles « **Haut/Bas** » de la télécommande puis appuyez sur la touche « **Enter** » pour sélectionner parmi « **Activé** » ou « **Désactivé** ».

4. Configuration calendrier

Sélectionnez l'option « **Configuration calendrier** » du menu Configuration à l'aide des touches directionnelles « **Haut/Bas** » de la télécommande, appuyez ensuite sur la touche « **Enter** ».

Utilisez les touches directionnelles ou la touche « **Enter** » pour régler :

- Le mode d'affichage du calendrier

Sélectionnez « **Mode d'affichage** » à l'aide des touches directionnelles « **Haut/Bas** » de la télécommande puis appuyez sur la touche « **Enter** », utilisez les touches directionnelles « **Haut/Bas** » pour sélectionner parmi :

- **Calendrier mensuel**
- **Calendrier**
- **Horloge analogique**

- Format de date

Sélectionnez « **Format de date** » à l'aide des touches directionnelles « **Haut/Bas** » de la télécommande puis appuyez sur la touche « **Enter** », utilisez les touches directionnelles « **Haut/Bas** » pour sélectionner parmi :

- **MM/JJ/AAAA**
- **JJ/MM/AAAA**
- **AAAA/MM/JJ**

- Date

Sélectionnez « **Date** » à l'aide des touches directionnelles « **Haut/Bas** » de la télécommande, appuyez ensuite sur la touche « **Enter** », ensuite :

- Utilisez les touches directionnelles « **Haut/Bas** » pour sélectionner parmi **Mois, Jour** et **Année**.
- Utilisez les touches directionnelles « **Gauche/Droite** » pour régler un des champs suivants : **Mois, Jour** et **Année**.

- Format d'affichage de l'horloge (12/24 heures)

Sélectionnez « **Mode d'horloge** » à l'aide des touches directionnelles « **Haut/Bas** » de la télécommande puis appuyez sur la touche « **Enter** », utilisez les touches directionnelles « **Haut/Bas** »



pour sélectionner parmi le format 12 heures et 24 heures, appuyez sur la touche « **Enter** » pour confirmer.

- **Heure de l'horloge**

Sélectionnez « **Heure de l'horloge** » à l'aide des touches directionnelles « **Haut/Bas** » de la télécommande, appuyez ensuite sur la touche « **Enter** », ensuite :

- Utilisez les touches directionnelles « **Haut/Bas** » pour sélectionner parmi **Heure, Min, AM** et **PM**.
- Utilisez les touches directionnelles « **Gauche/Droite** » pour régler un des champs suivants : **Heure, Min, AM** et **PM**.

- **État de l'alarme**

Sélectionnez « **Etat de l'alarme** » à l'aide des touches directionnelles « **Haut/Bas** » de la télécommande puis appuyez sur la touche « **Enter** » pour sélectionner parmi « **Activé** » ou « **Désactivé** ».

- **Heure de l'alarme**

Pour régler l'heure de l'alarme, sélectionnez « **Heure de l'alarme** » à l'aide des touches directionnelles « **Haut/Bas** » de la télécommande, appuyez ensuite sur la touche « **Enter** », ensuite :

- Utilisez les touches directionnelles « **Haut/Bas** » pour sélectionner parmi **Heure, Min, AM** et **PM**.
- Utilisez les touches directionnelles « **Gauche/Droite** » pour régler un des champs suivants : **Heure, Min, AM** et **PM**.

- **Fréquence de l'alarme**

Sélectionnez « **Fréquence de l'alarme** » à l'aide des touches directionnelles « **Haut/Bas** » de la télécommande puis appuyez sur la touche « **Enter** », utilisez les touches directionnelles « **Haut/Bas** » pour sélectionner parmi :

- **Une fois**
- **Tous les jours**
- **Du Lundi au Vendredi.**
- **Weekend**

5. Configuration système

Ce menu vous permet de régler les paramètres de fonctionnement de votre cadre.

- L'activation/Désactivation du capteur de luminosité

Sélectionnez « **Capteur de lumière** » à l'aide des touches directionnelles « **Haut/Bas** » de la télécommande puis appuyez sur la touche « **Enter** » pour sélectionner parmi « **Activé** » ou « **Désactivé** ».

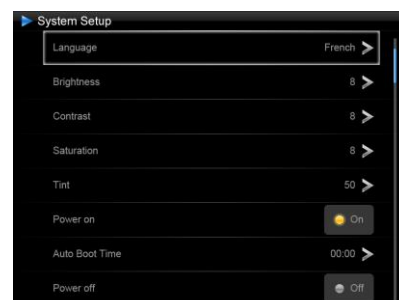

- Langue

Sélectionnez « **Langue** » à l'aide des touches directionnelles « **Haut/Bas** » de la télécommande puis appuyez sur la touche « **Enter** », utilisez les touches directionnelles « **Haut/Bas** » pour sélectionner parmi :

- **Anglais**
- **Français**
- **Allemand**
- **Italien**
- **Néerlandais**
- **Portugais**
- **Espagnol**

- Luminosité

Sélectionnez « **Luminosité** » à l'aide des touches directionnelles « **Haut/Bas** » de la télécommande puis appuyez sur la touche « **Enter** », utilisez les touches directionnelles « **Gauche/Droite** » pour régler le niveau de luminosité de 1 à 16.

- Contraste

Sélectionnez « **Contraste** » à l'aide des touches directionnelles « **Haut/Bas** » de la télécommande puis appuyez sur la touche « **Enter** », utilisez les touches directionnelles « **Gauche/Droite** » pour régler le niveau de contraste de 1 à 16.



- Saturation

Sélectionnez « **Saturation** » à l'aide des touches directionnelles « **Haut/Bas** » de la télécommande puis appuyez sur la touche « **Enter** », utilisez les touches directionnelles « **Gauche/Droite** » pour régler le niveau de luminosité de 1 à 16.

- Teinte

Sélectionnez « **Teinte** » à l'aide des touches directionnelles « **Haut/Bas** » de la télécommande puis appuyez sur la touche « **Enter** », utilisez les touches directionnelles « **Gauche/Droite** » pour régler le niveau de luminosité de 1 à 100.

- Mise en marche

Sélectionnez « **Mise en marche** » à l'aide des touches directionnelles « **Haut/Bas** » de la télécommande puis appuyez sur la touche « **Enter** » pour sélectionner parmi « **Activé** » ou « **Désactivé** ».

- Heure de démarrage automatique

Sélectionnez « **Heure de démarrage automatique** » à l'aide des touches directionnelles « **Haut/Bas** » de la télécommande, appuyez ensuite sur la touche « **Enter** », ensuite :

- Utilisez les touches directionnelles « **Haut/Bas** » pour sélectionner parmi **Heure, Min, AM** et **PM**.
- Utilisez les touches directionnelles « **Gauche/Droite** » pour régler un des champs suivants : **Heure, Min, AM** et **PM**.

- Mise à l'arrêt

Sélectionnez « **Mise à l'arrêt** » à l'aide des touches directionnelles « **Haut/Bas** » de la télécommande puis appuyez sur la touche « **Enter** » pour sélectionner parmi « **Activé** » ou « **Désactivé** ».

- Heure d'arrêt automatique

Sélectionnez « **Heure d'arrêt automatique** » à l'aide des touches directionnelles « **Haut/Bas** » de la télécommande, appuyez ensuite sur la touche « **Enter** », ensuite :

- Utilisez les touches directionnelles « **Haut/Bas** » pour sélectionner parmi **Heure, Minutes, AM** et **PM**.
- Utilisez les touches directionnelles « **Gauche/Droite** » pour régler un des champs suivants : **Heure, Minutes, AM** et **PM**.



- Fréquence d'alimentation automatique

Sélectionnez « **Fréquence d'alimentation automatique** » à l'aide des touches directionnelles « **Haut/Bas** » de la télécommande puis appuyez sur la touche « **Enter** », utilisez les touches directionnelles « **Haut/Bas** » pour sélectionner parmi :

- **Une fois**
- **Tous les jours**
- **Du Lundi au Vendredi.**
- **Weekend**

- Réinitialisation

La réinitialisation du cadre est parfois utile lors d'une erreur de manipulation. Pour cela, sélectionnez « **Défaut** » à l'aide des touches directionnelles « **Haut/Bas** » de la télécommande, appuyez sur la touche « **Enter** » puis utilisez les touches directionnelles « **Haut/Bas** » pour sélectionner parmi « **Activé** » ou « **Désactivé** ».

Remarque : Une fois la réinitialisation terminée, l'interface de sélection de la langue s'affiche au démarrage du cadre, de manière identique à la première utilisation de l'unité.

- Le numéro de version du logiciel interne (à titre informatif)

V. Connexion à un ordinateur

Il est possible de transférer des fichiers dans le cadre en reliant celui-ci à votre micro-ordinateur. Pour cela, reliez votre cadre à l'ordinateur via un câble USB (Prise mini USB côté cadre, et USB standard côté ordinateur) puis allumez votre cadre : l'écran du cadre affiche « Connexion PC... » *Retour au fonctionnement normal après déconnexion*

Sur votre ordinateur, la boîte de dialogue suivante s'affiche :

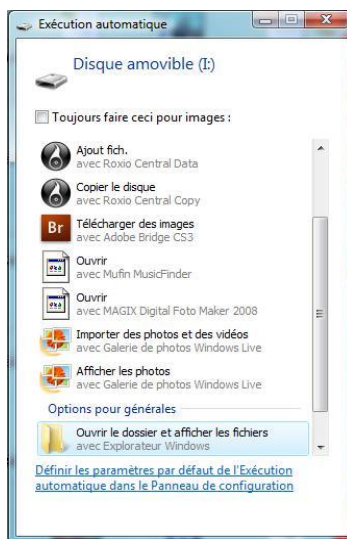

- Cliquez sur « **ouvrir le dossier et afficher les fichiers** » afin de visualiser le contenu de la mémoire interne.

L'écran suivant s'affiche :

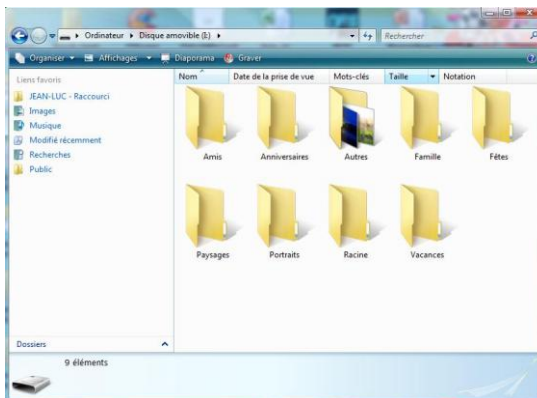

Ouvrez le répertoire dans lequel sont stockés les fichiers que vous souhaitez transférer dans le cadre, et déposez les dans le dossier voulu par « copier/coller » ou « Glisser/déposer ».

Attention ! Les photos ainsi transférées ne seront pas redimensionnées.

- Débranchez le câble USB : votre cadre se remet en fonction automatiquement.



TELEFUNKEN

VI. Instructions de sécurité

Manipulez le cadre photo numérique avec précaution et évitez de toucher l'écran ; les traces de doigts sont difficiles à enlever.

Placez toujours le cadre photo numérique sur une surface plane et stable pour éviter qu'il ne tombe et ne soit endommagé.

Évitez d'exposer le cadre photo numérique au soleil ou aux températures élevées car ceci peut endommager le cadre ou réduire sa durée d'utilisation. Ne le placez pas près de sources de chaleurs telles que les radiateurs, les chauffages d'appoints... Ne positionnez pas le cadre face aux rayons du soleil pour éviter les reflets.

Évitez d'exposer le cadre photo numérique à la pluie, l'eau ou l'humidité. Ne le placez pas dans un évier ou dans un bassin où il pourrait entrer en contact avec l'eau.

Ne placez jamais d'objets lourds ou coupants sur le cadre, l'écran ou l'alimentation du cadre.

Veillez à ne pas brancher le cadre photo numérique sur une prise ou un cordon à l'alimentation trop puissante. Ceci pourrait provoquer une surchauffe, un feu ou un choc électrique.

Veillez à l'emplacement du cordon d'alimentation ; celui-ci ne doit pas être piétiné ou en contact avec d'autres objets. Ne placez pas le cordon sous un tapis. Vérifiez régulièrement l'état du cordon pour éviter tout dommage. Si le cordon est endommagé, débranchez-le et remplacez-le.

Ventilation

Gardez le cadre numérique à une distance suffisante du mur pour assurer sa ventilation.

Ne placez pas le cadre photo numérique sur un lit ou un canapé pour éviter toute surchauffe.

Attention !

Ne retirez jamais le capot en plastique situé à l'arrière du cadre. Le cadre photo numérique comporte des circuits électriques et vous pouvez être blessé si vous les touchez.

Ne tentez pas de réparer votre cadre numérique seul.



TELEFUNKEN

VII. Garantie

La garantie ne couvre pas les dommages causés si vous (ou toute personne non habilitée) avez tenté de réparer le cadre.

Si le cadre émet de la fumée, un bruit ou une odeur inhabituelle, éteignez-le et débranchez-le immédiatement. Contactez votre magasin.

Si vous n'utilisez pas le cadre numérique pendant quelques temps, veillez à débrancher le cordon d'alimentation.

La garantie porte sur le cadre photo numérique et n'inclut pas les accessoires. Sont considérés comme accessoires :

Le bloc d'alimentation secteur,

La télécommande (selon modèle).

Toutefois, ces accessoires peuvent être commandés auprès de notre service technique :

(N°Indigo Assistance Technique : 0892 7050 44 (0,34€ la minute) ou par mail :

assistance@sopeg.fr)

Période de garantie

Ce cadre numérique bénéficie d'une durée de garantie de 12 mois. La période de garantie débute à la date d'achat du cadre.

La garantie doit être prouvée par la présentation de la facture d'origine ou du reçu sur lesquels apparaissent la date et le modèle acheté.

Couverture

Un cadre numérique défectueux doit être retourné complet auprès de votre distributeur avec une note explicative.

Si ce cadre numérique présente une défectuosité pendant la période de garantie, le Service Après Vente agréé réparera tous les éléments défectueux ou tout défaut de fabrication. Le Service Après Vente décidera unilatéralement de la réparation ou du remplacement du cadre numérique en intégralité ou en partie.

La date d'achat initiale détermine la date de début de période de garantie



La période de garantie n'est pas prolongée en cas de réparation ou d'échange du cadre numérique par notre Service Après vente.

Exclusion

Les dommages ou défauts causés par une mauvaise utilisation ou manipulation du cadre numérique et par l'utilisation d'accessoires autres que ceux d'origine ou non recommandés par la présente notice ne sont pas couverts par la garantie.

La garantie ne couvre pas les dommages causés par des éléments extérieurs comme la foudre, l'eau ou le feu ou tout autre dommage causé pendant un transport.

Aucune prise sous garantie ne pourra être réclamée si le numéro de série du cadre numérique a été modifié, enlevé, effacé ou rendu illisible.

Aucune prise sous garantie ne pourra être réclamée si le cadre numérique a été réparé, altéré ou modifié par l'acquéreur ou tout autre réparateur non officiellement agréé et qualifié.

Le fabricant ne garantit pas les propriétés techniques décrites dans ce manuel. Le matériel et les accessoires décrits dans ce manuel sont sujets à modification sans préavis. Pour cette raison, le fabricant se réserve le droit de modifier les composants, les options, les caractéristiques et les documents s'y rattachant sans préavis.

Conformité au règlement en vigueur :

Ce cadre numérique est conforme aux normes CE en vigueur et compatible avec la norme RoHS.

Recyclage des équipements électriques et électroniques en fin de vie.

Les appareils électriques et électroniques usagés ne doivent pas être éliminés avec les déchets ménagers ordinaires. La présence de ce symbole  sur le produit ou son emballage vous le rappelle.

Certains matériaux composants ce produit peuvent être recyclés si vous le déposez auprès d'un centre de recyclage approprié. En réutilisant les pièces et matières premières des appareils usagés, vous apportez une contribution importante à la protection de l'environnement.

Pour plus d'informations sur les lieux de collecte des équipements usagés, vous pouvez vous adresser à votre mairie, au service de traitement des déchets usagés ou au magasin où vous avez acheté le produit.



VIII. Caractéristiques techniques

Caractéristiques	DPF 10934
Taille	10,1" (25,6 cm)
Définition	1024 x 600
Type d'écran	LED
Ratio image	16/9
Mémoire interne	2 Go
Audio/vidéo	OUI
Cartes compatibles	SD/MMC, SDHC, MS, XD, Clés USB
Fichiers lus	JPEG/WAV, MP3/MPEG1,4, MOTION JPEG
Redimensionnement auto	OUI
Rotation auto	OUI
Enter alimentation	100-240 V AC 50/60 Hz
Sortie alimentation	5V DC 2Ah
Consommation en veille	<1W
Consommation en utilisation	<8W
Dimensions	280*176*26mm
Poids	630 g
Compatibilité système	Windows XP, Vista, 7, Mac OS 9.0 et suivants



GEBRAUCHSANWEISUNG FÜR DIGITALEN BILDERRAHMEN TELEFUNKEN DPF 10934

I.	Auspacken und Installieren Ihres Bilderrahmens	2
1.	Inhalt der Verpackung	2
2.	Abbildungen des Bilderrahmens	3
3.	Fernbedienung	3
4.	Installation	4
II.	Benutzung Ihres Bilderrahmens	4
1.	Sprachauswahl	4
2.	Der Stromsparmmodus	5
3.	Lesen einer Speicherkarte oder eines USB-Speichers	5
4.	Kopieren von Fotos in den internen Speicher	6
5.	Löschen von Fotos	8
III.	Auswahl des zu lesenden Dateityps	10
1.	Interner Speicher/Mobiler Datenträger	10
2.	Auswahl eines Ordners/Multimedia-Modus	10
3.	Fotos	11
4.	Videos	11
5.	Musik	12
IV.	Einstellungen	13
1.	Fotoeinstellungen	13
2.	Musikeinstellungen	15
3.	Videoeinstellungen	16
4.	Kalendereinstellungen	17
5.	Systemeinstellung	19
V.	Verbindung mit einem Computer	21
VI.	Sicherheitshinweise	23
VII.	Garantie	24
VIII.	Technische Merkmale	26



TELEFUNKEN

HINWEIS FÜR DEN NUTZER:

Bei Inbetriebnahme des Rahmens wird die Demo-Animation angezeigt. Um diese zu verlassen und auf die Funktionen des Rahmens zuzugreifen, drücken Sie einfach die Taste „**Slideshow**“ Ihrer Fernbedienung, oder drücken Sie „Links“ auf dem digitalen Bilderrahmen für 3 Sekunden.



I. Auspacken und Installieren Ihres Bilderrahmens

Vielen Dank für Ihren Kauf eines digitalen Bilderrahmens der DPF 10934 von TELEFUNKEN. Bevor Sie Ihr Gerät benutzen, lesen Sie bitte die vorliegende Gebrauchsanweisung durch und bewahren Sie sie gut auf, um später auf sie zurückgreifen zu können.

1. Inhalt der Verpackung

- 1 digitaler Bilderrahmen
- 1 Netzadapter
- 1 Fernbedienung

2. Abbildungen des Bilderrahmens

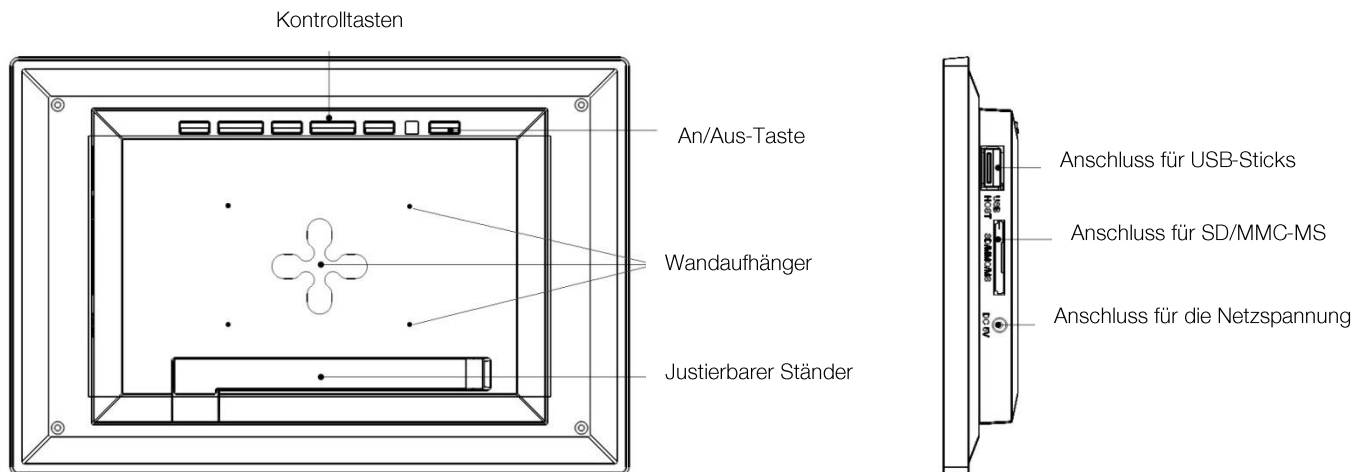

3. Fernbedienung

Alle Funktionen können mit der Fernbedienung ausgeführt werden. Drücken Sie die folgenden Tasten, um die jeweiligen Funktionen zu aktivieren:

Taste	Funktion
▲	In den Menüs nach oben navigieren
◀	In den Menüs nach links navigieren und zur vorherigen Datei (Bild, Musik oder Film) springen
▼	In den Menüs nach unten navigieren
▶	In den Menüs nach rechts navigieren und zur nächsten Datei (Bild, Musik oder Film) springen
ENTER	Auswahl bestätigen oder Modi wechseln
Ⓢ	Digitalen Bilderrahmen einschalten oder in Standby schalten
EXIT	Aktuelles Menü beenden und zum vorherigen Menü gehen
STOP	Dateiwiedergabe beenden (Bild, Musik oder Film) und zum vorherigen Menü zurück gehen
🔇	Ton Stumm schalten oder aktivieren, ist der Ton ausgeschaltet, wird das Symbol angezeigt
🔊+	Lautstärke erhöhen, die Lautstärke wird angezeigt
📄(COPY/DEL)	Aufrufen der Kopier-, Lösch- und Sortierungsfunktionen (nur im Hauptmenü)
🔄(ROTATE)	Bilder 90° drehen
🔍	Bild vergrößern, drücken Sie mehrmals, um durch die verschiedenen Zoom-Modi zu schalten x2, x4, x8 und x16. Drücken Sie nochmals, um zur Ausgangsgröße zu gelangen



	Lautstärke verringern, die Lautstärke wird angezeigt
(SLIDESHOW)	Diashow direkt starten
MUSIC	Einstellungsmenü (MUSIC) direkt aufrufen
VIDEO	Einstellungsmenü (VIDEO) direkt aufrufen
SETUP	Einstellungsmenü (Settings) direkt aufrufen

4. Installation

- Nehmen Sie Ihren Bilderrahmen und sein Zubehör aus der Verpackung.
- Entfernen Sie die Schutzfolie von der Vorderseite des Bilderrahmens.
- Ziehen Sie den Plastikstreifen zum Schutz der Kontakte der Fernbedienung ab.
- Stellen Sie den Bilderrahmen an der gewünschten Stelle auf, indem Sie den justierbaren Ständer in Ihre Richtung ziehen (s. Abbildung oben).
- Schließen Sie das Netzkabel an der vorgesehenen Stelle am Bilderrahmen und an einer Steckdose an.
- Ihr Bilderrahmen schaltet sich automatisch ein.

II. Benutzung Ihres Bilderrahmens

1. Sprachauswahl

Bei Inbetriebnahme des Rahmens wird die Demo-Animation angezeigt. Um diese zu verlassen und auf die Funktionen des Rahmens zuzugreifen, drücken Sie einfach die Taste „**Slideshow**“ Ihrer Fernbedienung.

Nun wird der Bildschirm „Sprachenauswahl“ angezeigt.

- Wählen Sie Ihre Sprache mithilfe der Pfeiltasten der Fernbedienung aus und drücken Sie auf „**Enter**“.

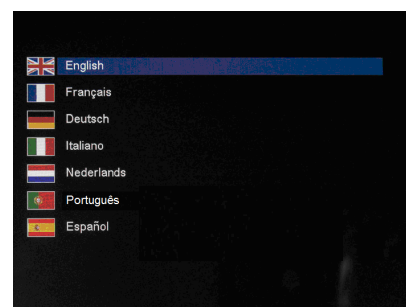

Wenn Sie die gewünschte Sprache ausgewählt haben, steht Ihr Rahmen zur Nutzung bereit. Legen Sie einfach eine Karte oder einen USB-Speicher ein, und schon können Sie Ihre Bilder abspielen.

Achtung: Die Demo-Animation befindet sich in einem Ordner mit der Bezeichnung „DEMO“.
Diese Animation sollte entfernt werden, um die 2 GB internen Speicher nutzen zu können.

2. Der Stromsparmmodus

Der Stromsparmmodus verbindet drei wesentliche Elemente, die im Vergleich zu einem Standardrahmen für eine Verringerung des Energieverbrauchs um mehr als 40% sorgen:

- Einen LED-Bildschirm, der bei verbesserter Bildqualität weniger Energie benötigt
- Einen Energie sparenden Netzadapter mit Energy-Star-Zertifizierung
- Einen Helligkeitssensor

Dieser Sensor ist standardmäßig aktiviert und sorgt dafür, dass sich Ihr Fotorahmen bei Dunkelheit automatisch aus- und bei Helligkeit einschaltet.

Sie können diesen Helligkeitssensor im Systemeinstellungsmenü Ihres Rahmens deaktivieren.

Achtung: Je nach Aufstellungsort des Rahmens (etwa in einem Möbelstück, unter einem Regal) kann es sein, dass das Licht für den Betrieb des Rahmens nicht ausreicht oder das der Rahmen unerwartet abschaltet. Sie können ihn wieder einschalten, indem Sie die Standby-Taste oben rechts auf der Fernbedienung drücken. In diesem Fall wird der Sensor deaktiviert. Um ihn wieder zu aktivieren, genügt es, ihn 5 Sekunden lang einer ausreichenden Lichtquelle auszusetzen.

3. Lesen einer Speicherkarte oder eines USB-Speichers

Falls Ihr Bilderrahmen ausgeschaltet ist:

- Führen Sie Ihre Speicherkarte oder Ihren USB-Speicher an der hierfür vorgesehenen Stelle ein.
- Schalten Sie Ihren Bilderrahmen ein. Die Diashow spielt den Inhalt Ihrer Speicherkarte oder Ihres USB-Speichers automatisch ab.

Falls Ihr Rahmen eingeschaltet ist und die Diashow des internen Speichers abspielt:

- Ihre Speicherkarte wird automatisch erkannt

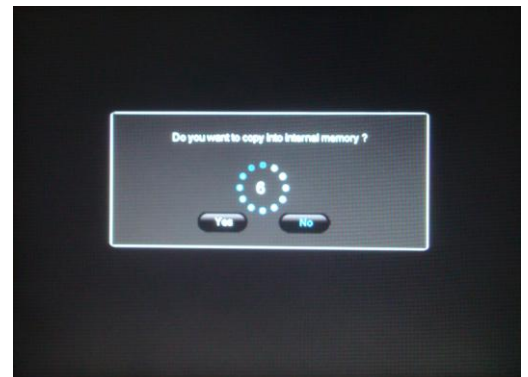



- Nach einigen Sekunden erscheint die Nachricht „Möchten Sie die Bilder in den internen Speicher kopieren?“
 - Falls Sie innerhalb von 15 Sekunden nicht reagieren, werden die auf der Karte enthaltenen Bilder als Diashow abgespielt, die Bilder werden jedoch nicht kopiert.
1. Falls Sie die Frage nach dem Kopieren der Bilder mit „Ja“ beantworten, erscheint die Nachricht „Dateien kopieren?“. Wählen Sie „Ja“ und drücken Sie auf „Enter“.
- Wählen Sie anschließend den Ordner, in den Sie Ihre Bilder kopieren möchten, und drücken Sie auf „Enter“. Ihre Fotos werden nun in den internen Speicher kopiert und auf die Auflösung des Bilderrahmens skaliert.

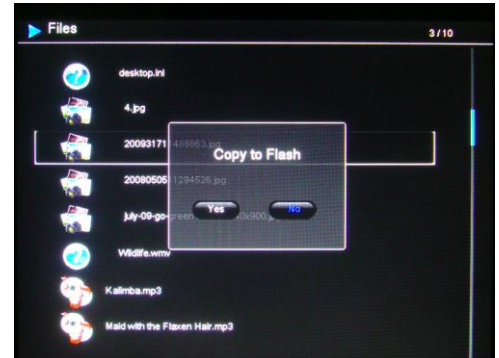

Beim Skalieren werden die Kopien Ihrer Fotos an die Auflösung des Rahmens angepasst, wodurch sich ihre Dateigröße erheblich verringert. Dank dieses Systems haben mehr als 10 000 Fotos im internen Speicher Platz.

(WICHTIG: Es werden ausschließlich die Kopien Ihrer Fotos skaliert; die Originalfotos auf der Karte werden nicht geändert.)

Falls auf Ihrem Datenspeicher, USB-Speicher oder internen Speicher Musik gespeichert ist, und falls Sie ein musikales Diaporama wünschen, dann drücken Sie bitte die **'Enter'** Taste der Fernbedienung, während des Lesens des Diaporamas. Auf Ihrem Bildschirm sehen Sie dann **„Musik-Diashow“**.

4. Kopieren von Fotos in den internen Speicher

Wenn Sie beim Einschieben der Karte nicht das automatische Kopieren gewählt haben, stehen Ihnen zwei Methoden zur Verfügung, um die Bilder Ihrer Speicherkarte in den internen Speicher des Rahmens zu kopieren.

- Kopieren Ihrer Fotos über den Dateimanager

Falls Sie diese Methode anwenden, können Sie die Dateien nur eine nach der anderen kopieren und haben nicht die Möglichkeit, sie auf die Auflösung des Bilderrahmens zu skalieren.

1. Drücken Sie die **„Exit“**-Taste Ihrer Fernbedienung so oft, bis die Datenträger-Auswahl auf dem Bildschirm erscheint.
2. Wählen Sie mit den Tasten **„Links/Rechts“** der Fernbedienung das Symbol **„Dateien“** aus und drücken Sie auf **„Enter“**.
3. Wählen Sie die zu kopierende Datei mit den Tasten **„Hoch/Runter“** der Fernbedienung und drücken Sie **„Copy/Del“**. Nun erscheint die Nachricht: **„Kopieren?“** Wählen Sie mit den Tasten **„Links/Rechts“** aus und **drücken Sie danach „Enter“**.
4. Wählen Sie das Verzeichnis, in das Sie das Foto kopieren wollen, mit den Tasten **„Hoch/Runter“** und drücken Sie danach **„Enter“**. Ihre Datei wird kopiert.

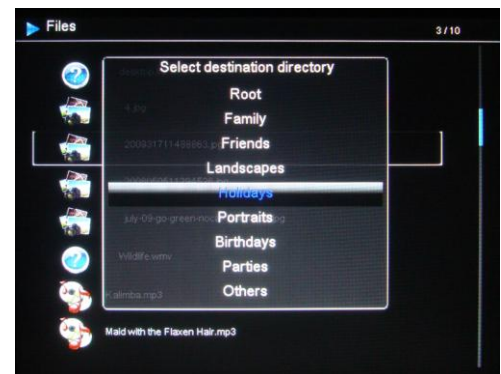
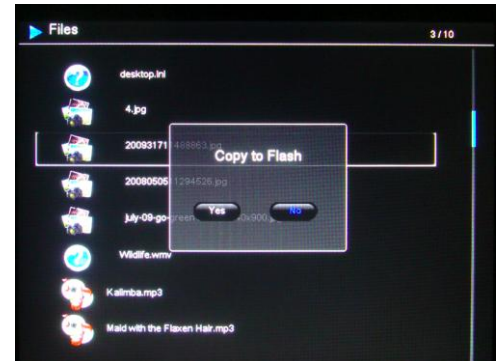

Falls Ihre Speicherkarte einen oder mehrere Ordner enthält, können Sie diese nacheinander komplett kopieren. Sie werden in dem von Ihnen ausgewählten Ordner des internen Speichers abgespeichert, und Sie können sie unabhängig voneinander abspielen.

- Kopieren Ihrer Fotos über den Miniatur-Modus.

Mit dieser Methode können Sie eine Auswahl an Fotos kopieren und haben dabei die Möglichkeit, sie auf die Auflösung des Bilderrahmens zu skalieren, um die Kapazität des internen Speichers zu optimieren.

1. Drücken Sie die **„Exit“**-Taste Ihrer Fernbedienung so oft, bis die Datenträger-Auswahl auf dem Bildschirm erscheint.

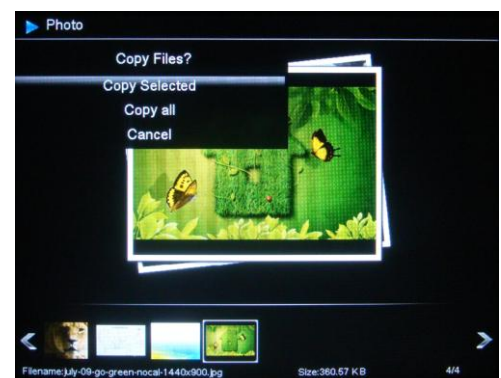

2. Wählen Sie mit den Tasten „**Links/Rechts**“ der Fernbedienung den mobilen Datenträger, auf dem sich die zu kopierenden Fotos befinden (Speicherkarte oder USB-Stick). Drücken Sie auf „**Enter**“.
3. Wählen Sie mit den Tasten „**Links/Rechts**“ den Fotomodus und drücken Sie auf „**Enter**“. Die Diashow startet.
4. Drücken Sie auf die „**Exit**“-Taste der Fernbedienung, um zu den Miniaturbildern zu gelangen.
5. Drücken Sie die Taste „**Copy/Del**“. Auf dem Bildschirm erscheint „**Dateien kopieren?**“. (Auswahl oder alles). Wählen Sie und drücken Sie auf „**Enter**“.

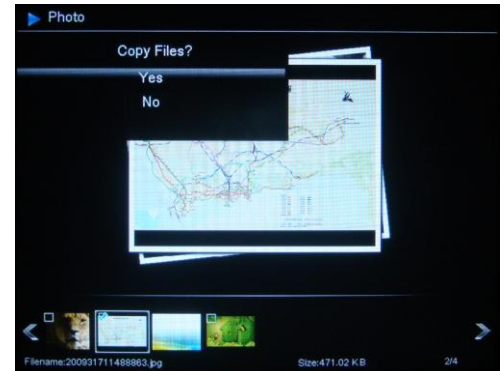

Die Miniaturbilder erscheinen wieder, mit einem Markierungsfeld in der oberen linken Ecke jedes Bildes. Wählen Sie die zu kopierenden Fotos mit den Tasten „**Links/Rechts**“ der Fernbedienung aus, indem Sie für jedes ausgewählte Foto „**Enter**“ drücken. (Falls Sie „**Alles kopieren**“ gewählt haben, werden alle Miniaturbilder markiert.)

Drücken Sie die Taste „**Copy/Del**“. Es erscheint eine Bestätigungsnachricht

Drücken Sie „**Enter**“, um Ihre Auswahl zu bestätigen

Auf dem Bildschirm erscheint eine Dialogbox, die Sie fragt, ob Sie Ihre Bilder skalieren möchten.

Wählen Sie die gewünschte Option mit den Tasten „**Hoch/Runter**“ der Fernbedienung aus und „**Bestätigen**“ Sie. Drücken Sie auf „**Enter**“. Ihre Fotos werden nun in den internen Speicher kopiert und auf die Auflösung des Bilderrahmens skaliert.

5. Löschen von Fotos

Sie können Fotos löschen, die sich im internen Speicher Ihres Bilderrahmens befinden.

- Löschen Ihrer Fotos über den Dateimanager.

Falls Sie diese Methode anwenden, können Sie die Dateien nur eine nach der anderen löschen.

1. Drücken Sie die „**Exit**“-Taste Ihrer Fernbedienung so oft, bis die Datenträger-Auswahl auf dem Bildschirm erscheint.

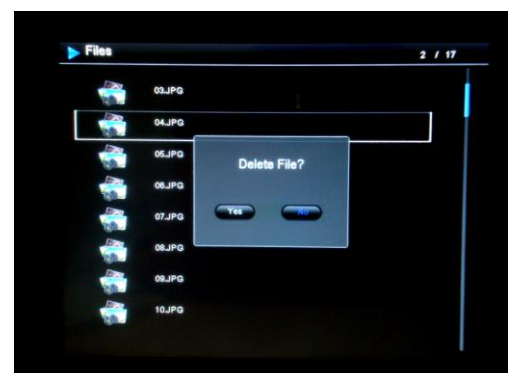

2. Wählen Sie mit den Tasten „**Links/Rechts**“ der Fernbedienung das Symbol „Dateien“ aus und drücken Sie auf „**Enter**“.
3. Wählen Sie das Foto mit den Tasten „**Hoch/Runter**“ der Fernbedienung aus und drücken Sie auf die Taste „**Copy/Del**“. Auf dem Bildschirm erscheint „**Datei löschen? –Ja/Nein**“. Wählen Sie die gewünschte Option und drücken Sie auf „**Enter**“. Ihre Datei wird gelöscht.

Sie können auch einen Ihrer persönlichen Ordner in einem der vordefinierten Verzeichnisse löschen.

- Löschen Ihrer Fotos über den Miniatur-Modus.

Mit dieser Methode können Sie eine Auswahl oder alle Fotos aus dem internen Speicher löschen.

1. Drücken Sie die „**Exit**“-Taste Ihrer Fernbedienung so oft, bis die Datenträger-Auswahl auf dem Bildschirm erscheint.
2. Wählen Sie mit den Tasten „**Links/Rechts**“ der Fernbedienung den internen Speicher. Drücken Sie auf „**Enter**“.
3. Wählen Sie mit den Tasten „**Links/Rechts**“ den Fotomodus und drücken Sie auf „**Enter**“. Die Diashow startet.
4. Drücken Sie auf die „**Exit**“-Taste der Fernbedienung, um zu den Miniaturbildern zu gelangen.
5. Drücken Sie die Taste „**Copy/Del**“. Auf dem Bildschirm erscheint „**Löschen?**“. (Auswahl oder alles). Wählen Sie und drücken Sie auf „**Enter**“.

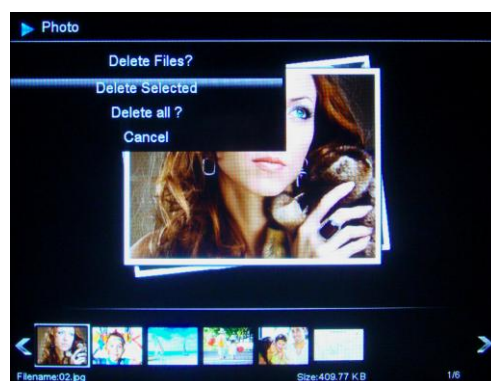

6. Die Miniaturbilder erscheinen wieder, mit einem Markierungsfeld in der oberen linken Ecke jedes Bildes. Wählen Sie die zu löschenden Fotos anhand der Tasten „**Links/Rechts**“ der Fernbedienung aus, indem Sie für jedes ausgewählte Foto „**Enter**“ drücken. (Falls Sie die Option „Alles löschen“ gewählt haben, werden alle Miniaturbilder markiert)
7. Drücken Sie auf die Taste „**Copy/Del**“ und anschließend auf „**Enter**“.
8. Auf dem Bildschirm erscheint „**Löschen?**“.
9. Wählen Sie mit den Tasten „**Hoch/Runter**“ der Fernbedienung die gewünschte Option. Drücken Sie auf „**Enter**“. Ihre Fotos werden nun aus dem internen Speicher gelöscht.

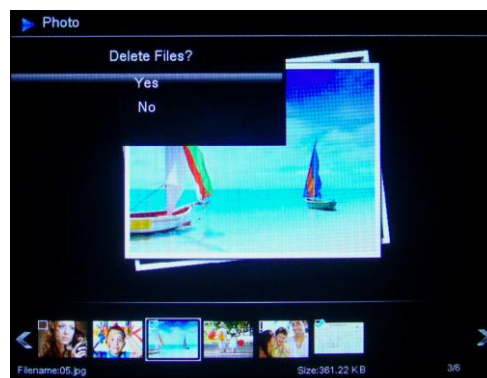



III. Auswahl des zu lesenden Dateityps

1. Interner Speicher/Mobiler Datenträger

Wenn kein Datenträger eingeschoben ist, startet beim Einschalten des Rahmens automatisch die Diashow des internen Speichers.

Falls sich beim Einschalten eine Speicherkarte oder ein USB-Speicher im Rahmen befindet, wird der Inhalt der Karte bzw. des USB-Speichers abgespielt.

In diesem Fall können Sie wie folgt von der Karte/dem USB-Speicher zum internen Speicher wechseln:

Drücken Sie die **„Exit“**-Taste der Fernbedienung so häufig, bis die Datenträger-Auswahl auf dem Bildschirm erscheint.

Wählen Sie mithilfe der Tasten **„Links/Rechts“** der Fernbedienung den zu lesenden Datenträger aus und drücken Sie die Taste **„Slideshow“** Ihrer Fernbedienung. Die Diashow startet.



2. Auswahl eines Ordners/Multimedia-Modus

Mit dem **exklusiven Multimedia-Modus** des DPF 10934 können Sie den gesamten Inhalt eines Ordners abspielen, der Fotos, Video und Musik enthalten kann. Die Dateien werden in der Reihenfolge abgespielt, in der sie im Ordner gespeichert sind.

Sie können einen der im internen Speicher bereits vorhandenen Ordner oder einen Ihrer persönlichen, entweder auf Ihrem mobilen Datenträger oder im internen Speicher im ausgewählten vordefinierten Verzeichnis befindlichen Ordner abspielen.

Drücken Sie dafür so häufig die **„Exit“**-Taste, bis Sie zum Hauptmenü gelangen. Wählen Sie mit den Tasten **„Links/Rechts“** das Symbol **„Dateien“** aus. Falls Sie einen vorprogrammierten Ordner abspielen möchten, wählen Sie ihn mit den Tasten **„Hoch/Runter“** aus und drücken Sie zwei Mal **„Enter“**. Die Diashow dieses Ordners startet.

Wenn Sie einen Ihrer eigenen Ordner spielen wollen, wählen Sie zunächst den Ort (USB-Speicher oder Speicherkarte), wählen Sie dann den gewünschten Ordner. Befolgen Sie dann die oben genannten Schritte, um eine Diashow zu starten.

3. Fotos

- Drücken Sie die „Exit“-Taste so oft, bis Sie zum Hauptbildschirm gelangen.
- Wählen Sie mit den Richtungstasten „Links/Rechts“ der Fernbedienung das Symbol „Foto“.
- Drücken Sie „Enter“ mehrfach, um die Wiedergabemodi auszuwählen:
 - Diashow
 - Diashow+Musik
 - Einzelfoto

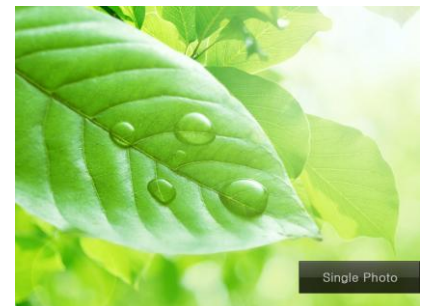



4. Videos

- Drücken Sie die „Exit“-Taste so oft, bis Sie zum Hauptbildschirm gelangen.
- Wählen Sie mit den Richtungstasten „Links/Rechts“ der Fernbedienung das Symbol „Video“.
- Drücken Sie „Enter“: das Video wird abgespielt.
- Wählen Sie mit den „Links/Rechts“ Tasten ▶ / || (Wiedergabe/Pause) auf dem Bildschirm und drücken Sie „Enter“.
- Wählen Sie mit den „Links/Rechts“ Tasten ◀▶ (Vorheriger/Nächster) auf dem Bildschirm und drücken Sie „Enter“.
- Wählen Sie mit den „Links/Rechts“ Tasten ◀◀ / ▶▶ (Schneller Rücklauf/Vorlauf) auf dem Bildschirm und drücken Sie „Enter“.
- Drücken Sie ⊕/⊖ auf der Fernbedienung, um die Lautstärke einzustellen.
- Drücken Sie „VIDEO“ auf der Fernbedienung, um ebenfalls zum Videomenü zu gelangen.



5. Musik

- Drücken Sie die „Exit“-Taste so oft, bis Sie zum Hauptbildschirm gelangen.
- Wählen Sie mit den Richtungstasten „Links/Rechts“ der Fernbedienung das Symbol „Musik“.
- Drücken Sie „Enter“: die Musik wird abgespielt.
- Wählen Sie mit den „Links/Rechts“ Tasten
 - ▶ / II (Wiedergabe/Pause) auf dem Bildschirm und drücken Sie „Enter“.
- Wählen Sie mit den „Links/Rechts“ Tasten ◀◀/▶▶ (Vorheriger/Nächster) auf dem Bildschirm und drücken Sie „Enter“.
- Wählen Sie mit den „Links/Rechts“ Tasten ◀◀ / ▶▶ (Schneller Rücklauf/Vorlauf) auf dem Bildschirm und drücken Sie „Enter“.
- Wählen Sie mit den „Links/Rechts“ Tasten ◀ ◀ (Lautstärke) auf dem Bildschirm und drücken Sie „Enter“ zum Verringern der Lautstärke.
- Wählen Sie mit den „Links/Rechts“ Tasten ◀ ▶ (Lautstärke) auf dem Bildschirm und drücken Sie „Enter“ zum Erhöhen der Lautstärke.
- Drücken Sie „Exit“ auf der Fernbedienung, um zu den vorherigen Einstellungen zu gelangen.
- Drücken Sie auch /  auf der Fernbedienung, um die Lautstärke einzustellen.
- Drücken Sie „MUSIC“ auf der Fernbedienung, um ebenfalls zum Videomenü zu gelangen.

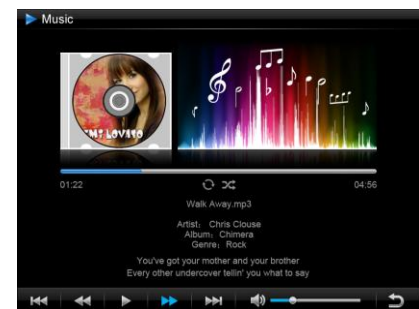

IV. Einstellungen

Wenn Sie sich auf dem Hauptbildschirm befinden, wählen Sie das Symbol „**Einst.**“ mit den Tasten „**Links/Rechts**“ und „**Hoch/Runter**“ Ihrer Fernbedienung, um zu den verschiedenen Einstellungsmöglichkeiten für Ihren Bilderrahmen zu gelangen. Falls Ihre Fotos abgespielt werden, drücken Sie einfach auf die „**Setup**“-Taste Ihrer Fernbedienung, um auf die Einstellungsmenüs zuzugreifen.

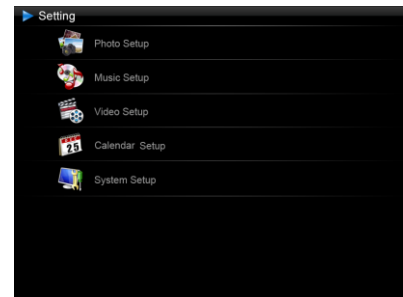

Wenn Sie sich in den Einstellungsmenüs befinden, ermöglichen die „**Hoch/Runter**“-Tasten der Fernbedienung es Ihnen, die einzustellenden Parameter auszuwählen. Mit den Tasten „**Links/Rechts**“ können Sie den ausgewählten Parameter dann entsprechend einstellen.

1. Fotoeinstellungen

Wählen Sie „**Fotoeinstellungen**“ mit den Tasten „**Hoch/Runter**“ auf der Fernbedienung, drücken Sie „**Enter**“. Die folgende Anzeige erscheint:

Sie können nun Einstellungen mit den Richtungstasten auf der Fernbedienung ändern.

- Anzeigemodus

Wählen Sie „**Anzeigemodus**“ mit den Tasten „**Hoch/Runter**“ auf der Fernbedienung und drücken Sie „**Enter**“, wählen Sie mit den Tasten „**Hoch/Runter**“:

- **Diashow**: Anzeige der Bilder nacheinander.
- **Miniaturbild**: Anzeige der Bilder als Miniaturbild. (Hinweis: Die Bilder werden in Miniatur angezeigt. (Hinweis: Ist Ihr Bilderrahmen in diesem Modus, können Sie **Diashow**, **Diashow+Musik** oder **Einzel** durch mehrfaches Drücken von „**Enter**“ aufrufen.)
- **Single**: Ein einzelnes Bild wird angezeigt.

- Bildformat

Wählen Sie „**Bildformat**“ mit den Tasten „**Hoch/Runter**“ auf der Fernbedienung und drücken Sie „**Enter**“, wählen Sie mit den Tasten „**Hoch/Runter**“:

- **Bildschirm anpassen**: Das Bild wird in seinem eigenen Format angezeigt.
- **Beschneiden**: Das Bild ist zentriert und geschnitten, um den Bildschirm auszufüllen.
- **Vollbild**: Das Bild wurde geändert, um den gesamten Bildschirm zu füllen.



- Diashowintervall

Wählen Sie „**Diashow Intervall**“ mit den Tasten „**Hoch/Runter**“ auf der Fernbedienung, drücken Sie „**Enter**“, wählen Sie mit den Tasten „**Hoch/Runter**“:

- **5 Sek.**
- **15 Sek.**
- **30 Sek.**
- **60 Sek.**
- **5 Min.**
- **15 Min.**

- Diashow Bildübergang

Wählen Sie „**Diashow Bildübergang**“ mit den Tasten „**Hoch/Runter**“ auf der Fernbedienung, drücken Sie „**Enter**“, wählen Sie mit den Tasten „**Hoch/Runter**“ einen der folgenden Effekte:

- **Zufall**
- **Nichts**
- **Verblassen**
- **Schlange**
- **Partition**
- **Löschen**
- **Jalousie**
- **3D**
- **Grid**
- **Rect.**
- **Schließen**

- Diashow Wiederholung

Wählen Sie „**Diashow Wiederholung**“ mit den Tasten „**Hoch/Runter**“ auf der Fernbedienung, drücken Sie „**Enter**“, wählen Sie mit den Tasten „**Hoch/Runter**“:

- **Wiederholung:** Die Diashow wiederholt sich von vorne.
- **Einmal:** Die Diashow wird nur ein Mal abgespielt.
- **Zufall:** Die Bilder werden zufällig abgespielt.

- Magisches Fenster

Wählen Sie „**Magisches Fenster**“ mit den Tasten „**Hoch/Runter**“ auf der Fernbedienung, drücken Sie „**Enter**“, um „**Ein**“ oder „**Aus**“ zu wählen.



- Uhr

Wählen Sie „Uhr“ mit den Tasten „Hoch/Runter“ auf der Fernbedienung, drücken Sie „Enter“, um „Ein“ oder „Aus“ zu wählen.

- Größe anpassen

Wählen Sie „Größe anpassen“ mit den Tasten „Hoch/Runter“ auf der Fernbedienung, drücken Sie „Enter“, um „Ein“ oder „Aus“ zu wählen.

- Beim Kopieren ausschneiden

Wählen Sie „Beim Kopieren ausschneiden“ mit den Tasten „Hoch/Runter“ auf der Fernbedienung, drücken Sie „Enter“, um „Ein“ oder „Aus“ zu wählen.

- Beim Kopieren Tipp anzeigen

Wählen Sie „Beim Kopieren Tipp anzeigen“ mit den Tasten „Hoch/Runter“ auf der Fernbedienung, drücken Sie „Enter“, um „Ein“ oder „Aus“ zu wählen.

2. Musikeinstellungen

Wenn Sie sich im Einstellungsmenü befinden, wählen Sie mit den Tasten „Hoch/Runter“ Ihrer Fernbedienung die Zeile „Musikeinstellungen“ und drücken Sie auf „Enter“.

Sie können einstellen:

- Wiedergabemodus

Wählen Sie „Wiedergabemodus“ mit den Tasten „Hoch/Runter“ auf der Fernbedienung, drücken Sie „Enter“, wählen Sie mit den Tasten „Hoch/Runter“:

- **Wiederholung:** Die Titel werden wieder von vorne abgespielt.
- **Zufall:** Die Titel werden zufällig abgespielt.
- **Einmal:** Jeder Titel wird nur ein Mal abgespielt.
- **1 Wiederholen:** Jeder Titel wird zwei Mal abgespielt.

- Musikeffekt

Ihr TELEFUNKEN Bilderrahmen verfügt über einen Equalizer, um den Ton an die abgespielte Musik anzupassen.

Wählen Sie „Musikeffekt“ mit den Tasten „Hoch/Runter“ auf der Fernbedienung, drücken Sie „Enter“, wählen Sie mit den Tasten „Hoch/Runter“:



- **Jazz**
- **DBB**
- **Normal**
- **Rock**
- **Pop**
- **Klassik**
- **Sanft**

- **Spektrum anzeigen**

Während der Wiedergabe einer Musikdatei können Sie den Equalizer auf dem Bildschirm Ihres TELEFUNKEN Bilderrahmens anzeigen.

Wählen Sie „**Spektrum anzeigen**“ mit den Tasten „**Hoch/Runter**“ auf der Fernbedienung, drücken Sie „**Enter**“, um „**Ein**“ oder „**Aus**“ zu wählen.

- **Automatische Wiedergabe**

Ist diese Funktion aktiviert, spielt der Bilderrahmen Audiodateien automatisch ab, sobald der Audiomodus gewählt wurde.

Wählen Sie „**AutoPlay**“ mit den Tasten „**Hoch/Runter**“ auf der Fernbedienung, drücken Sie „**Enter**“, um „**Ein**“ oder „**Aus**“ zu wählen.

3. Videoeinstellungen

Wählen Sie im Einstellungsmenü mit den Tasten „**Hoch/Runter**“ Ihrer Fernbedienung die Zeile „**Videoeinstellungen**“ und drücken Sie auf „**Enter**“.

- **Anzeigemodus**

Wählen Sie „**Anzeigemodus**“ mit den Tasten „**Hoch/Runter**“ auf der Fernbedienung, drücken Sie „**Enter**“, wählen Sie mit den Tasten „**Hoch/Runter**“:

- **Vollbild:** Ihr Video wird im 4:3-Format angezeigt.
- **Originalgröße:** Ihr Video wird in seiner Originalgröße angezeigt.

- **Wiedergabemodus**

Wählen Sie „**Wiedergabemodus**“ mit den Tasten „**Hoch/Runter**“ auf der Fernbedienung, drücken Sie „**Enter**“, wählen Sie mit den Tasten „**Hoch/Runter**“:

- **Wiederholung:** Ihr Video wird wieder von vorne abgespielt.



- **Einmal:** Ihr Video wird ein Mal abgespielt.

- **Automatische Wiedergabe**

Ist diese Funktion aktiviert, spielt der Bilderrahmen Videodateien automatisch ab, sobald der Videomodus gewählt wurde.

Wählen Sie „**AutoPlay**“ mit den Tasten „**Hoch/Runter**“ auf der Fernbedienung, drücken Sie „**Enter**“, um „**Ein**“ oder „**Aus**“ zu wählen.

4. Kalendereinstellungen

Wählen Sie „**Kalendereinstellung**“ im Einstellungsmenü mit den Tasten „**Hoch/Runter**“ auf der Fernbedienung, drücken Sie „**Enter**“.

Sie können mit den Richtungstasten oder „**Enter**“ auf der Fernbedienung folgendes einstellen:

- **Den Anzeigemodus des Kalenders**

Wählen Sie „**Anzeigemodus**“ mit den Tasten „**Hoch/Runter**“ auf der Fernbedienung, drücken Sie „**Enter**“, wählen Sie mit den Tasten „**Hoch/Runter**“:

- **Monatlicher Kalender**
- **Kalender**
- **Analoguhr**

- **Datumsformat**

Wählen Sie „**Datumformat**“ mit den Tasten „**Hoch/Runter**“ auf der Fernbedienung, drücken Sie „**Enter**“, wählen Sie mit den Tasten „**Hoch/Runter**“:

- **MM/TT/JJJJ**
- **TT/MM/JJJJ**
- **JJJJ/MM/TT**

- **Datum**

Wählen Sie „**Datum**“ mit den Tasten „**Hoch/Runter**“ auf der Fernbedienung, drücken Sie „**Enter**“:

- Wählen Sie mit „**Hoch/Runter**“ **Monat, Tag, Jahr**.
- Stellen Sie mit „**Links/Rechts**“ **Monat, Tag, Jahr** ein.



- Zeitformat (12- oder 24-Stunden)

Wählen Sie **„Zeitformat“** mit den Tasten **„Hoch/Runter“** auf der Fernbedienung, drücken Sie **„Enter“**, drücken Sie nun **„Hoch/Runter“**, um das 12- oder 24-Stunden-Format zu wählen, drücken Sie **„Enter“** zum Bestätigen.

- Uhrzeit

Wählen Sie **„Uhrzeit“** mit den Tasten **„Hoch/Runter“** auf der Fernbedienung, drücken Sie **„Enter“**:

- Wählen Sie mit **„Hoch/Runter“** **Stunde, Minute, AM, PM**.
- Stellen Sie mit **„Links/Rechts“** **Stunde, Minute, AM, PM** ein.

- Alarmstatus

Wählen Sie **„Alarmstatus“** mit den Tasten **„Hoch/Runter“** auf der Fernbedienung, drücken Sie **„Enter“**, um **„Ein“** oder **„Aus“** zu wählen.

- Alarmzeit

Zum Einstellen der Alarmzeit wählen Sie **„Alarmzeit“** mit den Tasten **„Hoch/Runter“** auf der Fernbedienung, drücken Sie **„Enter“**:

- Wählen Sie mit **„Hoch/Runter“** **Stunde, Minute, AM, PM**.
- Stellen Sie mit **„Links/Rechts“** **Stunde, Minute, AM, PM** ein.

- Alarmhäufigkeit

Wählen Sie **„Alarmhäufigkeit“** mit den Tasten **„Hoch/Runter“** auf der Fernbedienung, drücken Sie **„Enter“**, wählen Sie mit den Tasten **„Hoch/Runter“**:

- **Einmal**
- **Täglich**
- **Mo bis Fr**
- **Wochenende**

5. Systemeinstellung

Dieses Menü ermöglicht es Ihnen, die Funktionsparameter Ihres Bilderrahmens einzustellen.

- Aktivierung/Deaktivierung des Helligkeitssensors

Wählen Sie „**Lichtsensor**“ mit den Tasten „**Hoch/Runter**“ auf der Fernbedienung, drücken Sie „**Enter**“, um „**Ein**“ oder „**Aus**“ zu wählen.

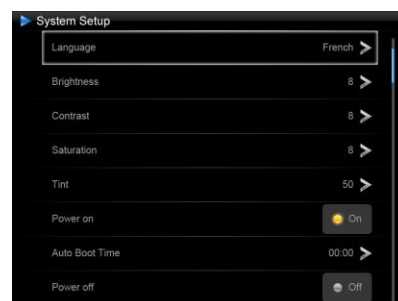

- Sprache

Wählen Sie „**Sprache**“ mit den Tasten „**Hoch/Runter**“ auf der Fernbedienung, drücken Sie „**Enter**“, wählen Sie mit den Tasten „**Hoch/Runter**“:

- **Englisch**
- **Französisch**
- **Deutsch**
- **Italienisch**
- **Niederländisch**
- **Portugiesisch**
- **Spanisch**

- Helligkeit

Wählen Sie „**Helligkeit**“ mit den Tasten „**Hoch/Runter**“ auf der Fernbedienung, drücken Sie „**Enter**“, drücken Sie nun „**Links/Rechts**“, um die Helligkeitsstufe einzustellen (1-16).

- Kontrast

Wählen Sie „**Kontrast**“ mit den Tasten „**Hoch/Runter**“ auf der Fernbedienung, drücken Sie „**Enter**“, drücken Sie nun „**Links/Rechts**“, um die Kontraststufe einzustellen (1-16).

- Farbsättigung

Wählen Sie „**Farbsättigung**“ mit den Tasten „**Hoch/Runter**“ auf der Fernbedienung, drücken Sie „**Enter**“, drücken Sie nun „**Links/Rechts**“, um die Farbsättigungsstufe einzustellen (1-16).

- Tönung

Wählen Sie „**Tönung**“ mit den Tasten „**Hoch/Runter**“ auf der Fernbedienung, drücken Sie „**Enter**“, drücken Sie nun „**Links/Rechts**“, um die Tönungsstufe einzustellen (1-100).



- Einschalten

Wählen Sie „Einschalten“ mit den Tasten „**Hoch/Runter**“ auf der Fernbedienung, drücken Sie „**Enter**“, um „**Ein**“ oder „**Aus**“ zu wählen.

- Automatische Einschaltzeit

Wählen Sie „**Auto Einschaltzeit**“ mit den Tasten „**Hoch/Runter**“ auf der Fernbedienung, drücken Sie „**Enter**“:

- Wählen Sie mit „**Hoch/Runter**“ **Stunde, Minute, AM, PM**.
- Stellen Sie mit „**Links/Rechts**“ **Stunde, Minute, AM, PM** ein.

- Ausschalten

Wählen Sie „**Ausschalten**“ mit den Tasten „**Hoch/Runter**“ auf der Fernbedienung, drücken Sie „**Enter**“, um „**Ein**“ oder „**Aus**“ zu wählen.

- Automatische Ausschaltzeit

Wählen Sie „**Auto Ausschaltzeit**“ mit den Tasten „**Hoch/Runter**“ auf der Fernbedienung, drücken Sie „**Enter**“:

- Wählen Sie mit „**Hoch/Runter**“ **Stunde, Minute, AM, PM**.
- Stellen Sie mit „**Links/Rechts**“ **Stunde, Minute, AM, PM** ein.

- Automatische Einschaltung Häufigkeit

Wählen Sie „**Auto Einschaltung Häufigkeit**“ mit den Tasten „**Hoch/Runter**“ auf der Fernbedienung, drücken Sie „**Enter**“, wählen Sie mit den Tasten „**Hoch/Runter**“:

- **Einmal**
- **Täglich**
- **Mo bis Fr**
- **Wochenende**

- Zurücksetzen auf Standardeinstellungen

Sollte der Bilderrahmen inkorrekt bedient worden sein, kann es hilfreich sein, diesen auf die Standardeinstellungen zurückzusetzen. Wählen Sie „**Standardeinstellung**“ mit den Tasten „**Hoch/Runter**“ auf der Fernbedienung, drücken Sie „**Enter**“, wählen Sie nun mit „**Hoch/Runter**“ „**Ein**“ oder „**Aus**“.

Hinweis: Nach dem Zurücksetzen erscheint die Sprachauswahl beim nächsten Einschalten, wie beim ersten Gebrauch.

- Versionsnummer der internen Software (nur zu Ihrer Information).

V. Verbindung mit einem Computer

Es ist möglich, Dateien von einem PC auf den Bilderrahmen zu übertragen. Schließen Sie hierfür Ihren Bilderrahmen mit einem USB-Kabel (Mini-USB-Stecker für den Rahmen, Standard-USB-Stecker für den Computer) an den Computer an und schalten Sie den Rahmen ein: auf dem Bildschirm des Rahmens erscheint „PC-Verbindung ...“. *Zurück zum normalen Betrieb nach dem Trennen der Verbindung*

Auf Ihrem Computer erscheint die folgende Dialogbox:

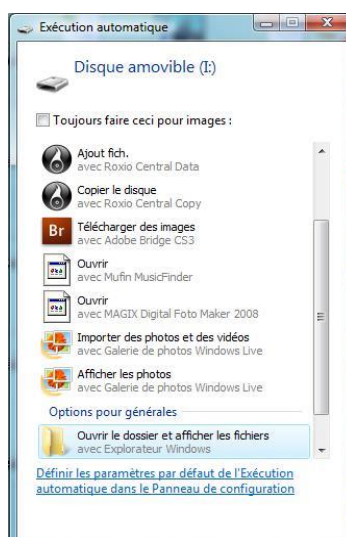

Klicken Sie auf „Ordner öffnen und Dateien anzeigen“, um den Inhalt des internen Speichers aufzurufen.

Der folgende Bildschirm erscheint:

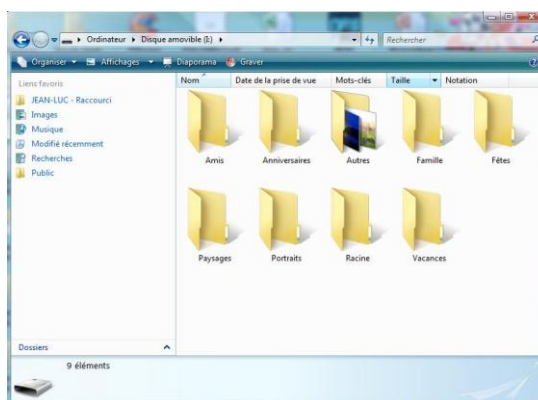



TELEFUNKEN

Öffnen Sie das Verzeichnis, in dem die Dateien gespeichert sind, die Sie auf den Rahmen übertragen wollen, und übertragen Sie sie durch „Kopieren und Einfügen“ oder „Ziehen und Ablegen“ in den gewünschte Ordner.

Achtung! Die so übertragenen Fotos werden nicht skaliert.

- Ziehen Sie das USB-Kabel heraus: Ihr Bilderrahmen nimmt seinen Betrieb automatisch wieder auf.



VI. Sicherheitshinweise

Behandeln Sie den digitalen Bilderrahmen mit Vorsicht und vermeiden Sie es, den Bildschirm zu berühren, denn Fingerabdrücke lassen sich nur schwer entfernen.

Stellen Sie den digitalen Bilderrahmen stets auf einer ebenen und stabilen Fläche auf, um Schäden durch Herunterfallen zu vermeiden.

Setzen Sie Ihren Bilderrahmen nicht der Sonne oder hohen Temperaturen aus, da er hierdurch beschädigt oder seine Gebrauchsdauer verringert werden könnte. Stellen Sie ihn nicht in der Nähe von Hitzequellen wie Heizkörper oder Zusatzheizgeräte auf. Richten Sie ihn nicht gegen das Sonnenlicht, um Reflektionen zu vermeiden.

Vermeiden Sie es, den Bilderrahmen Regen, Wasser oder Feuchtigkeit auszusetzen. Stellen Sie ihn nicht in ein Spül- oder anderes Becken, in dem er in Kontakt mit Wasser kommen könnte.

Stellen Sie niemals schwere oder scharfe Objekte auf den Bilderrahmen, den Bildschirm oder sein Stromkabel.

Achten Sie darauf, den digitalen Bilderrahmen nicht an eine Steckdose oder an ein Stromkabel mit zu hoher Spannung anzuschließen. Dies könnte zu Überhitzung, Feuer oder einem Elektroschock führen. Achten Sie auf den Verlauf des Netzkabels; es darf nicht daraufgetreten werden und es darf nicht in Kontakt mit anderen Gegenständen kommen. Verlegen Sie das Kabel nicht unter einem Teppich. Überprüfen Sie regelmäßig den Zustand des Kabels, um Schäden zu vermeiden. Sollte das Kabel beschädigt sein, ziehen Sie es aus der Steckdose und tauschen Sie es aus.

Belüftung

Achten Sie auf genügend Abstand zwischen dem Bilderrahmen und der Wand, um für eine ausreichende Belüftung zu sorgen.

Stellen Sie den digitalen Bilderrahmen nicht auf ein Bett oder ein Sofa, um Überhitzung zu vermeiden.

Achtung!

Nehmen Sie in keinem Fall die Kunststoffabdeckung auf der Rückseite des Bilderrahmens ab. Der digitale Bilderrahmen enthält Stromkreise, an denen Sie sich verletzen können, falls Sie sie anfassen.

Versuchen Sie nicht, Ihren digitalen Bilderrahmen selbst zu reparieren.



TELEFUNKEN

VII. Garantie

Die Garantie deckt keine Schäden ab, die durch einen Reparaturversuch durch Sie (oder eine andere nicht autorisierte Person) entstanden sind.

Sollte der Bilderrahmen Rauch, ein ungewöhnliches Geräusch oder einen ungewöhnlichen Geruch abgeben, schalten Sie ihn unverzüglich aus und ziehen Sie das Kabel aus der Steckdose. Kontaktieren Sie Ihren Händler.

Falls Sie den digitalen Bilderrahmen längere Zeit nicht benutzen, achten Sie darauf, das Stromkabel aus der Steckdose herauszuziehen.

Die Garantie gilt für den digitalen Bilderrahmen, nicht jedoch für die Zubehörteile. Als Zubehörteile gelten:

Das Netzteil,

Die Fernbedienung (je nach Modell).

Diese Zubehörteile können jedoch über unseren technischen Dienst bestellt werden:

Per E-Mail: sopeg-service@ezi.de

Garantiezeitraum

Die Garantiedauer für diesen digitalen Bilderrahmen beträgt 12 Monate. Der Garantiezeitraum beginnt mit dem Kaufdatum.

Die Garantie muss durch die Vorlage der Originalrechnung oder des Kassenbelegs bewiesen werden, auf denen das Datum und die Modellnummer angegeben sind.

Deckung

Ein defekter digitaler Bilderrahmen muss komplett und zusammen mit einer Erläuterung an Ihren Händler zurückgebracht oder -gesendet werden.

Falls der digitale Bilderrahmen während des Garantiezeitraums einen Defekt aufweist, repariert der anerkannte Kundendienst alle defekten Elemente oder Fabrikationsfehler. Allein der Kundendienst entscheidet darüber, ob der Bilderrahmen repariert oder ganz oder teilweise ausgetauscht wird.

Das ursprüngliche Kaufdatum bestimmt den Beginn des Garantiezeitraums.

Der Garantiezeitraum verlängert sich im Falle einer Reparatur oder eines Austauschs des Bilderrahmens durch unseren Kundendienst nicht.



Ausschluss

Schäden oder Defekte, die durch eine unsachgemäße Benutzung oder Handhabung des digitalen Bilderrahmens oder durch die Verwendung von nicht originalen Zubehörteilen oder von Zubehörteilen, die von der vorliegenden Gebrauchsanweisung nicht empfohlen werden, entstehen, sind von der Garantie ausgeschlossen.

Die Garantie deckt keine Schäden ab, die durch äußere Einflüsse wie Blitz, Wasser oder Feuer verursacht werden oder während eines Transports entstehen.

Es besteht kein Garantieanspruch, sollte die Seriennummer des digitalen Bilderrahmens abgeändert, entfernt oder unlesbar gemacht worden sein.

Es besteht kein Garantieanspruch, falls der digitale Bilderrahmen durch den Käufer oder durch einen anderen nicht offiziell anerkannten und qualifizierten Service repariert oder verändert wurde.

Der Hersteller gibt keine Garantie für die in dieser Gebrauchsanweisung beschriebenen technischen Daten. Das Gerät und die in dieser Gebrauchsanweisung beschriebenen Zubehörteile können ohne Vorankündigung geändert werden. Aus diesem Grund behält sich der Hersteller das Recht vor, die Bestandteile, Optionen, Merkmale und zugehörigen Dokumente ohne Vorankündigung zu ändern.

Konformität mit den geltenden Vorschriften:

Dieser digitale Bilderrahmen entspricht den geltenden CE-Normen und ist mit dem RoHS-Standard kompatibel.

Recycling von elektrischen und elektronischen Geräten am Ende ihrer Lebensdauer.

Gebrauchte elektrische und elektronische Geräte dürfen nicht im normalen Haushaltsmüll entsorgt

werden. Dieses Symbol  auf dem Produkt oder seiner Verpackung erinnert Sie daran.

Einige Bestandteile dieses Produkts können recycelt werden, wenn Sie es zu einem entsprechenden Recyclingzentrum bringen. Durch die Wiederverwertung der Teile und Rohstoffe gebrauchter Geräte leisten Sie einen wichtigen Beitrag zum Umweltschutz.

Für weitere Informationen zu den Sammelstellen für gebrauchte Geräte können Sie sich an Ihre Stadtverwaltung, an den Altschrottensorgungsdienst oder an das Geschäft, in dem Sie das Produkt gekauft haben, wenden.



VIII. Technische Merkmale

Merkmale	DPF 10934
Größe	25,6 cm (10,1")
Auflösung	1024 x 600
Bildschirmtyp	LED
Bildratio	16/9
Interner Speicher	2 GB
Audio/Video	JA
Kompatible Karten	SD/MMC,SDHC, MS, XD,USB Stick
Abgespielte Dateien	JPEG/WAV, MP3/MPEG1,4, MOTION JPEG
Automatische Skalierung	JA
Automatisches Drehen	JA
Eingangsspannung	100-240 V AC 50/60 Hz
Ausgangsspannung	5 V DC, 2 Ah
Stromverbrauch im Standby	<1 W
Stromverbrauch im Betrieb	<8 W
Abmessungen	280*176*26 mm
Gewicht	630 g
Systemkompatibilität	Windows XP, Vista, 7, Mac OS 9.0 und folgende



INSTRUCCIONES DE USO MARCOS DE FOTOS DIGITALES TELEFUNKEN DPF 10934

I.	Descubra e instale su marco.....	2
1.	Contenido de la caja.....	2
2.	Esquemas del marco.....	3
3.	Mando a distancia.....	3
4.	Instalación.....	4
II.	Utilice su marco.....	4
1.	Selección del idioma.....	4
2.	Modo «ECO LOGIC».....	5
3.	Lectura de una tarjeta de memoria o de una llave USB.....	5
4.	Copia de fotos en la memoria interna.....	6
5.	Supresión de fotos.....	8
III.	Selección del tipo de archivos a leer.....	10
1.	Memoria interna/soporte extraíble.....	10
2.	Selección de una carpeta/Modo multimedia.....	10
3.	Fotos.....	11
4.	Vídeos.....	11
5.	Música.....	12
IV.	Ajustes.....	13
1.	Configuración de Fotos.....	13
2.	Configuración de Música.....	15
3.	Configuración de Video.....	16
4.	Configuración de Calendario.....	17
5.	Configuración del sistema.....	19
V.	Conexión a un ordenador.....	21
VI.	Instrucciones de seguridad.....	23
VII.	Garantía.....	24
VIII.	Características técnicas.....	26



TELEFUNKEN

ADVERTENCIA PREVIA:

Al primero encender el marco, éste muestra la animación de demostración. Para salir de ella y acceder a las funciones del marco, sólo tiene que pulsar el botón «**Slideshow**» del mando a distancia, o sobre el botón «**Izquierda**» del marco durante 3 segundos.



I. Descubra e instale su marco

Le agradecemos la compra de un marco de fotos digital TELEFUNKEN DPF 10934. Antes de utilizar el aparato, lea las presentes instrucciones de uso, y luego guárdelas para poder consultarlas posteriormente.

1. Contenido de la caja

- 1 marco de fotos digital
- 1 adaptador de corriente
- 1 mando a distancia



2. Esquemas del marco

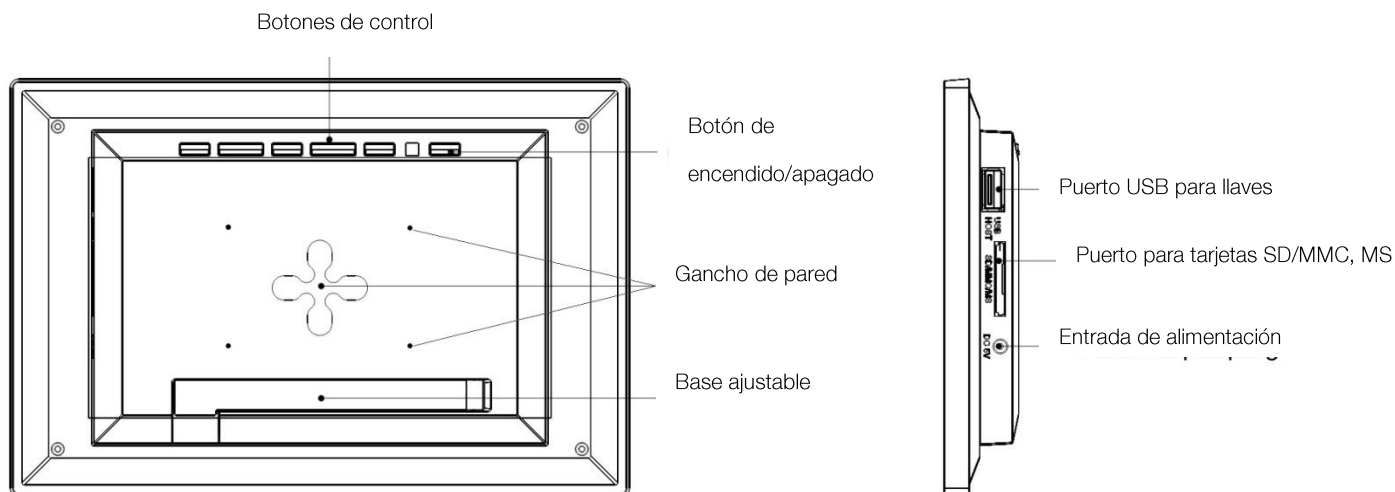

3. Mando a distancia

Puede acceder a todas las funciones con el mando a distancia. Pulse las teclas siguientes para acceder a las funciones:

Tecla	Función
▲	Navegar hacia arriba en los menús
◀	Navegar hacia la izquierda en los menús y saltar al archivo anterior (foto, música o vídeo)
▼	Navegar hacia abajo en los menús
▶	Navegar hacia la derecha en los menús y saltar al archivo siguiente (foto, música o vídeo)
ENTER	Confirmar la selección o cambiar de modo
⌂	Enciende el marco de foto digital o pasa a modo en espera (Standby)
EXIT	Salir del menú actual y regresar al menú previo
STOP	Detiene la reproducción del archivo (foto, música o vídeo) y regresar al menú principal
🔇	Silenciar/recuperar el sonido, con el sonido silenciado aparece el icono de silencio
🔊	Subir el volumen, aparece en la pantalla el nivel de volumen
🔄 (COPY/DEL)	Acceder a las funciones copiar, eliminar y ordenar (sólo en el menú principal)
🔄 (ROTATE)	Girar la foto 90° en el sentido de las agujas del reloj 90°
🔍	Agrandar la imagen, púlsela varias veces para pasar por los modos de ampliación x2, x4, x8 y x16; púlsela una vez más para regresar al tamaño normal



	Bajar el volumen, aparece en pantalla el nivel de volumen
(SLIDESHOW)	Inicia la presentación de fotos directamente
MUSIC	Accede al menú de configuración (MUSIC) directamente
VIDEO	Accede al menú de configuración (VIDEO) directamente
SETUP	Acceder directamente al menú de configuración (Ajustes)

4. Instalación

- Saque el marco y sus accesorios de su embalaje
- Retire la lámina de plástico de protección de la pantalla del marco
- Tire de la lengüeta de plástico que protege los contactos del mando a distancia
- Coloque el marco en el lugar deseado tirando hacia usted de la base ajustable (véase el esquema más arriba)
- Conecte el cable de alimentación al marco en el punto previsto a tal efecto.
- Enchufe el marco a una toma de corriente. **El marco se pondrá en marcha automáticamente.**

II. Utilice su marco

1. Selección del idioma

La primera vez que enciende el marco, éste muestra la animación de demostración. Para salir de ella y acceder a las funciones del marco, sólo tiene que pulsar el botón «**Slideshow**» del mando a distancia.

Aparecerá la pantalla de selección de idioma.

- Seleccione su idioma por medio de los botones de flecha del mando a distancia y luego pulse «**Enter**».

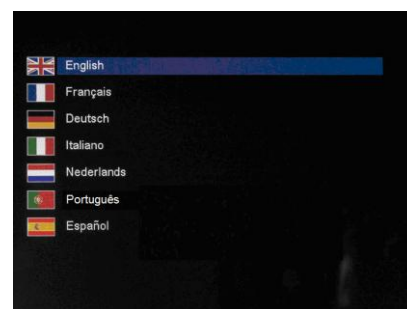

Una vez seleccionado el idioma, el marco estará listo para su uso. Sólo tiene que insertar una tarjeta o un lápiz USB para comenzar a reproducir las imágenes.

¡Atención!: La animación de demostración se encuentra en una carpeta llamada «DEMO». Esta animación se deben eliminar para el beneficio de todos los 2 GB de memoria interna.

2. Modo «ECO LOGIC»

El modo ECO LOGIC asocia 3 elementos esenciales que permiten reducir el consumo de energía más de un 40% en comparación con un marco estándar:

- Una pantalla LED, que consume menos energía a la vez que mejora la calidad de la imagen
- Un adaptador de corriente de bajo consumo certificado «Energy Star»
- Un sensor de luminosidad

Este sensor, activado por defecto, hace que el marco se apague automáticamente al anochecer y se encienda al amanecer.

Puede desactivar este sensor de luminosidad en el menú de ajustes del sistema de su marco

¡Atención! Dependiendo del lugar donde se encuentre el marco (en un mueble sobre una balda, por ejemplo), es posible que la luz no sea suficiente para que el marco se encienda o bien se apagará sin motivo. Puede volver a encenderlo pulsando el botón de modo de espera situado en la parte superior derecha del mando a distancia. En tal caso, el sensor se desactivará. Para reactivarlo, sólo tiene que poner el marco frente a una fuente de luz suficiente durante 5 segundos.

3. Lectura de una tarjeta de memoria o de una llave USB

Si el marco está apagado:

- Inserte la tarjeta o la llave USB en el punto previsto a tal efecto.
- Conecte el marco a la red eléctrica: La presentación de diapositivas lee automáticamente el contenido de la tarjeta de memoria o la llave USB.

Si el marco está encendido y reproduce las diapositivas de la memoria interna:

- La tarjeta de memoria se detecta automáticamente

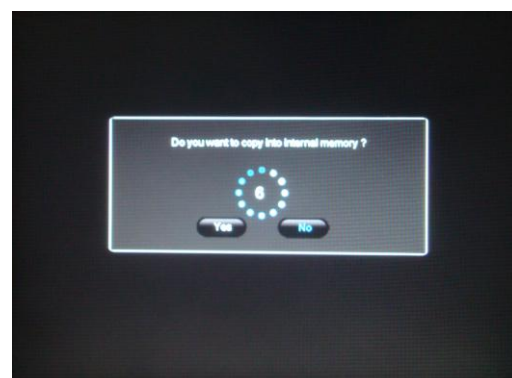



- Al cabo de unos segundos, aparecerá el mensaje «¿Desea copiar los datos en la memoria interna?»
- Si no realiza ninguna acción durante 15 segundos, se iniciará la presentación de diapositivas desde la tarjeta pero no se copiarán las imágenes.
- 1. Si responde «Sí» a la petición de copia de las imágenes, aparecerá el mensaje «¿Copiar archivos?» Seleccione «Sí» y pulse «Enter».

- 2. Seleccione a continuación el directorio donde desea copiar sus imágenes y pulse «Enter».

- Sus fotos se copiarán en la memoria interna y su tamaño se ajustará a la definición del marco..

Esta función permite adaptar las fotografías a la definición del marco en el momento de copiarlas, reduciendo así enormemente su peso. Gracias a este sistema es posible almacenar más de 10.000 fotografías en la memoria interna.

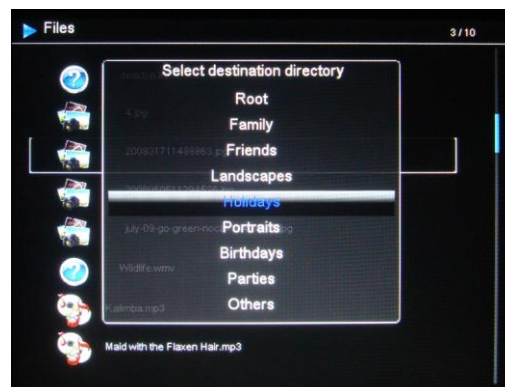

(IMPORTANTE: sólo se cambiará el tamaño de las copias, las fotografías originales de la tarjeta no se modificarán).

Si su soporte (carta, llave o memoria interna) contiene música y que usted desea un diaporama musical, pulse el botón « **Enter** » del mando a distancia durante el diaporama. La pantalla fijara entonces «**Diapositivas con música**».

4. Copia de fotos en la memoria interna

Si no ha elegido la copia automática al insertar la tarjeta, dispone de 2 métodos para copiar las imágenes desde la tarjeta de memoria en la memoria interna de la tarjeta.

- **Copiar sus fotos a través del administrador de archivos**

Si opta por este método, sólo podrá copiar los archivos de uno en uno, y no tendrá la posibilidad de ajustar su tamaño a la resolución del marco.

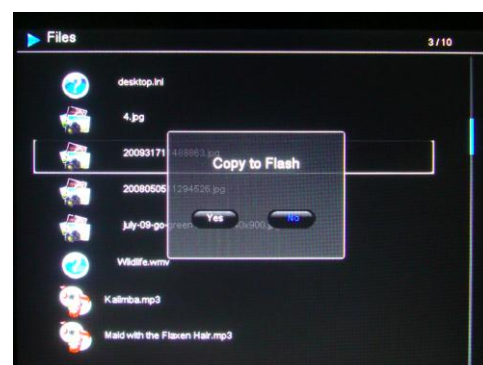



1. Pulse el botón «**Exit**» del mando a distancia tantas veces como sea necesario hasta ver la pantalla de selección de soportes.
2. Por medio de los botones «**Izquierda/Derecha**» del mando a distancia, seleccione el icono «**Archivos**» y pulse «**Enter**».
3. Seleccione el archivo que desee copiar con ayuda de los botones «**Arriba/Abajo**» del mando a distancia y pulse «**Copy/Del**». Aparecerá el mensaje siguiente: «**¿Copiar?**» Seleccione la opción deseada con los botones «**Izquierda/Derecha**» y pulse «**Enter**».
4. Elija el directorio de destino de su fotografía con ayuda de los botones «**Arriba/Abajo**» y pulse «**Enter**». Su archivo se copiará.

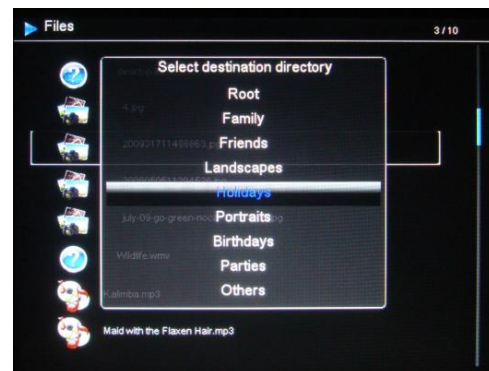

Si la tarjeta de memoria contiene una o varias carpetas, podrá copiarlas una a una en su totalidad. Se almacenarán en el directorio que elija de la memoria interna y podrá reproducirlas de forma independiente entre ellas.

- Copiar sus fotos mediante el modo de viñetas

Con este método, puede copiar una selección de fotos teniendo la posibilidad de ajustar su tamaño al del marco, con el fin de optimizar la capacidad de la memoria interna.

2. Pulse el botón «**Exit**» del mando a distancia tantas veces como sea necesario hasta ver la pantalla de selección de soportes.
3. Seleccione el soporte extraíble en que se encuentran las fotos para copiar (tarjeta de memoria o llave USB), mediante los botones «**Izquierda/Derecha**» del mando a distancia. Pulse «**Enter**».
4. Por medio de los botones «**Izquierda/Derecha**», seleccione el modo de foto y pulse «**Enter**». Se iniciará la presentación de diapositivas.
5. Pulse el botón «**Exit**» del mando a distancia para acceder a las viñetas.

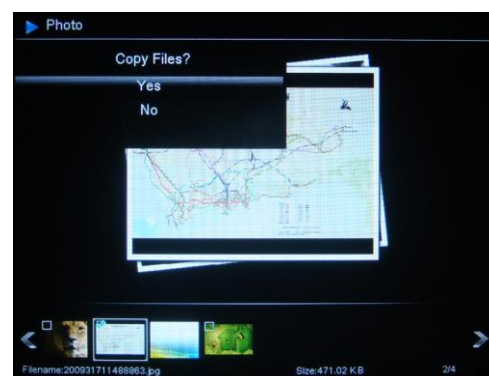



6. Pulse el botón «**Copy/Del**». Aparecerá en la pantalla el mensaje «**¿Copiar archivos?** » (Selección o todas). Seleccione y pulse «**Enter**».

Las miniaturas volverán a aparecer, con una casilla de verificación en la esquina superior izquierda de cada imagen. Seleccione las fotos que desee copiar mediante los botones «Izquierda/Derecha» del mando a distancia, y pulse «Enter» después de seleccionar cada foto. Se marcarán entonces las casillas de las imágenes seleccionadas. (Si ha elegido «copiar todo», se seleccionarán todas las viñetas.)

Pulse el botón «**Copy/Del**». Se muestra un mensaje de confirmación.

Pulse «**Enter**» para confirmar su selección.

Aparecerá en la pantalla un cuadro de diálogo preguntándole si desea cambiar el tamaño de sus imágenes.

Seleccione la opción deseada mediante los botones «**Arriba/Abajo**» del mando a distancia y confírmela seleccionando «**Confirmar**». Pulse «**Enter**». Sus fotos se copiarán en la memoria interna y su tamaño se ajustará a la definición del marco.

5. Supresión de fotos

Puede suprimir fotos que se encuentren en la memoria interna de su marco.

- **Suprima sus fotos a través del administrador de archivos**

Si opta por este método, sólo podrá suprimir los archivos de uno en uno.

1. Pulse el botón «Exit» del mando a distancia tantas veces como sea necesario hasta ver la pantalla de selección de soportes.
2. Por medio de los botones «Izquierda/Derecha» del mando a distancia, seleccione el icono «Archivos» y pulse «Enter».
3. Seleccione la foto mediante los botones «Arriba/Abajo» del mando a distancia, y luego pulse «Copy/Del». En la pantalla aparecerá el mensaje «**¿Suprimir archivo?- Sí/No**». Escoja la opción deseada y pulse «Enter». Su archivo se suprimirá.





También puede eliminar una de sus carpetas personales ubicadas en uno de los directorios predefinidos.

- Suprima sus fotos mediante el modo de viñetas

Mediante este método, puede suprimir una selección de fotos de la memoria interna o bien todas ellas.

1. Pulse el botón **«Exit»** del mando a distancia tantas veces como sea necesario hasta ver la pantalla de selección de soportes.
2. Seleccione la memoria interna mediante los botones **«Izquierda/Derecha»** del mando a distancia. Pulse **«Enter»**.
3. Por medio de los botones **«Izquierda/Derecha»**, seleccione el modo de foto y pulse **«Enter»**. Se iniciará la presentación de diapositivas.
4. Pulse el botón **«Exit»** del mando a distancia para acceder a las viñetas.
5. Pulse el botón **«Copy/Del»**. Aparecerá en la pantalla el mensaje **«¿Suprimir?»** (Selección o todas). Seleccione y pulse **«Enter»**.
6. Las miniaturas aparecerán con una casilla de verificación en la esquina superior izquierda de cada imagen. Seleccione las fotos que desee borrar mediante los botones **«Izquierda/Derecha»** del mando a distancia, y pulse **«Enter»** después de seleccionar cada foto. (Si ha elegido la opción «eliminar todo», se seleccionarán todas las viñetas.)
7. Pulse el botón **«Copy/Del»**, y luego pulse **«Enter»**.
8. Aparecerá en la pantalla **«¿Suprimir?»**.
9. Seleccione la opción deseada mediante los botones **«Arriba/Abajo»** del mando a distancia. Pulse **«Enter»**. Sus fotos se suprimirán de la memoria interna

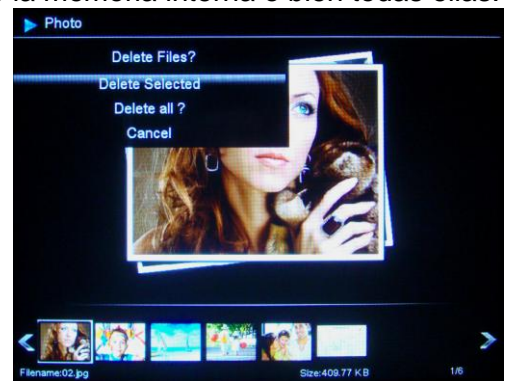

III. Selección del tipo de archivos a leer

1. Memoria interna/soporte extraíble

Si no se ha insertado ningún soporte, la presentación de diapositivas de la memoria interna se inicia automáticamente al encender el marco.

Si en el momento del encendido hay insertada una tarjeta de memoria o un lápiz USB, se reproducirá el contenido de la tarjeta/lápiz USB.

En tal caso, puede alternar entre la tarjeta/lápiz USB y la memoria interna de la siguiente forma:



Pulse el botón «**Exit**» del mando a distancia tantas veces como sea necesario hasta ver la pantalla de selección de soportes.

Por medio de los botones «**Izquierda/Derecha**» del mando a distancia, seleccione el soporte que desee reproducir y pulse «**Slideshow**» en el mando a distancia. Se iniciará la presentación de diapositivas.

2. Selección de una carpeta/Modo multimedia

El modelo DPF 10934 permite reproducir automáticamente todo el contenido de una carpeta, ya se trate de fotografías, vídeos o música **gracias a su exclusivo modo multimedia**. Los archivos se leerán en el orden en que estén guardados en la carpeta.

Es posible reproducir una de las carpetas pregrabadas en la memoria interna o una de sus carpetas personales, ubicadas en un soporte extraíble o en la memoria interna, dentro del directorio predefinido elegido.

Para ello, pulse el botón «**Exit**» repetidamente hasta llegar al menú principal. Por medio de los botones «**Izquierda/Derecha**», seleccione el icono «**Archivos**». Si desea reproducir una carpeta preprogramada, selecciónela con los botones «**Arriba/abajo**» y, a continuación, pulse 2 veces «**Enter**». Se iniciará la presentación de diapositivas de dicha carpeta.

Si desea reproducir una de sus propias carpetas, primero seleccione el lugar (llave USB o tarjeta de memoria); a continuación, seleccione la carpeta que desee. A continuación, siga los pasos anteriores para lanzar la presentación.

3. Fotos

- Pulse repetidamente el botón «Exit» para volver a la pantalla principal.
- Por medio de los botones «Izquierda/Derecha» del mando a distancia, seleccione el icono «Foto» .
- Pulse el botón de «Enter» varias veces para seleccionar el modo de reproducción de la siguiente manera:
 - Presentación
 - Diapositivas + Música
 - Foto Individual

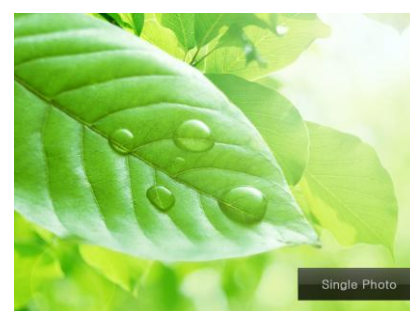

4. Vídeos

- Pulse repetidamente el botón «Exit» para volver a la pantalla principal.
- Por medio de los botones «Izquierda/Derecha» del mando a distancia, seleccione el icono «Vídeo»
- Pulse el botón de «Enter»: el vídeo se iniciará.
- Utilice los botones de «Izquierda/Derecha» para seleccionar ▶/II (Reproducir / Pausa) en la pantalla, y luego presione «Enter».
- Utilice los botones de «Izquierda/Derecha» para seleccionar el ◀/▶ (Anterior / Siguiente) en la pantalla, y luego presione «Enter».
- Utilice los botones de «Izquierda/Derecha» para seleccionar ◀◀/▶▶ (rebobinado / avance rápido) en la pantalla, y luego presione «Enter».
- Presione (M+)/(M-) en el mando a distancia ajustar el nivel de sonido.
- Si se presione el botón de «VIDEO» del mando a distancia, también se puede acceder al menú de vídeo.





5. Música

- Pulse repetidamente el botón «Exit» para volver a la pantalla principal.
- Por medio de los botones «Izquierda/Derecha» del mando a distancia, seleccione el icono «Música» .
- Pulse el botón de «Enter»: la música comenzará.
- Utilice los botones de «Izquierda/Derecha» para seleccionar ▶/II (Reproducir / Pausa) en la pantalla, y luego presione «Enter».
- Utilice los botones de «Derecha / Izquierda» para seleccionar ◀◀/▶▶ (Anterior / Siguiente) en la pantalla, y luego presione «Enter».
- Utilice los botones de «Derecha / Izquierda» para seleccionar ◀◀/▶▶ (rebobinado / avance rápido) en la pantalla, y luego presione «Enter».
- Utilice los botones de «Derecha / Izquierda» para seleccionar ◀◀ (Volumen) en la pantalla, y luego presione «Enter» para disminuir el nivel de sonido.
- Utilice los botones de «Derecha / Izquierda» para seleccionar ▶▶ (volumen) en la pantalla y, a continuación pulse el botón de «Enter» para aumentar el nivel de sonido.
- Para volver a la configuración anterior, pulse el botón de «Exit» del mando a distancia.
- Presionando  en el mando a distancia puede regular el volumen del sonido.
- Pulse el botón de «Música» del mando a distancia para acceder al menú de Música.



IV. Ajustes

Desde la pantalla principal, seleccione el icono «**Ajustes**» mediante los botones «**Izquierda/Derecha**» y «**Arriba/Abajo**» del mando a distancia para acceder a los distintos ajustes de su marco.

Si está reproduciendo una presentación, simplemente pulse el botón de «**Configuración**» en su mando a distancia para acceder a los menús de configuración.

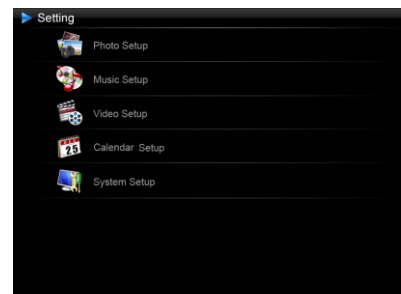

Cuando usted está en los menús de configuración, los botones de «**Arriba / Abajo**» del mando a distancia le permiten seleccionar los parámetros a ajustar, y los botones de «**Derecha / Izquierda**» le permiten elegir la configuración adecuada para el parámetro seleccionado.

1. Configuración de Fotos

Seleccione «**Configuración de Foto**» mediante los botones de «**Arriba / Abajo**» del mando a distancia, a continuación, presione «**Enter**». La pantalla contraria aparecerá:

A continuación, podrá cambiar la configuración de los botones de flecha del mando a distancia.

- **Modo de pantalla**

Seleccione «**Modo de pantalla**» mediante los botones de «**Arriba / Abajo**» del mando a distancia y presione «**Enter**», a continuación, use los botones de «**Arriba / Abajo**» para elegir entre:

- **Presentación:** las imágenes se desplazan una tras otra
- **Miniaturas:** las imágenes se muestran como miniaturas. (Nota: Cuando su marco esté en este modo, podrá acceder a Presentación, Presentación + Música o Individual pulsando el botón de «**Enter**» en varias ocasiones.)
- **Individual:** Una sola foto se muestra

- **Mostrar proporción**

Seleccione los botones de «**Mostrar proporción**» mediante los botones de «**Arriba / Abajo**» del mando a distancia y presione «**Enter**», a continuación, use los botones de «**Arriba / Abajo**» para elegir entre:

- **Ajustar a la pantalla:** la fotografía sigue permaneciendo en su formato original
- **Recortar para ajustar:** la foto es centrada y recortada para ajustarse a la pantalla completa
- **Pantalla completa:** la foto se ve alterada mediante los botones de para ocupar la pantalla completa



TELEFUNKEN

- Duración de presentación

Seleccione la «Duración de presentación» mediante los botones de «Arriba / Abajo» del mando a distancia y pulse «Enter», a continuación, use los botones de «Arriba / Abajo» para elegir entre:

- **5 seg.**
- **15 seg.**
- **30 seg.**
- **60 seg.**
- **5 min.**
- **15 min.**

- Efecto de presentación

Seleccione el «Efecto de presentación» mediante los botones de «Arriba / Abajo» del mando a distancia y presione «Enter», a continuación, use los botones de «Arriba / Abajo» para elegir entre los siguientes efectos:

- Aleatorio
- Sin transición
- Atenuar
- Serpiente
- Partición
- Borrar
- Persianas
- 3D
- Grid
- Rect
- Cerrar

- Repetir presentación

Seleccione «Repetir presentación» mediante los botones de «Arriba / Abajo» del mando a distancia y presione «Enter», a continuación, use los botones de «Arriba / Abajo» para elegir entre:

- **Repetir:** la presentación se reproduce en bucle
- **Una Vez:** la presentación se reproduce una vez
- **Aleatorio:** las imágenes se muestran de forma aleatoria



TELEFUNKEN

- **Ventana Mágica**

Seleccione los botones de «Ventana Mágica» mediante los botones de «Arriba / Abajo» del mando a distancia, a continuación, presione el botón de «Enter» para seleccionar «Sí» o «No».

- **Reloj**

Seleccione «Reloj» mediante los botones de «Arriba / Abajo» del mando a distancia, a continuación, presione el botón de «Enter» para seleccionar «Sí» o «No».

- **Cambiar el tamaño**

Seleccione «Redimensionar» mediante los botones de «Arriba / Abajo» del mando a distancia, a continuación, presione el botón de «Enter» para seleccionar «Sí» o «No».

- **Recortar al copiar**

Seleccione «Recortar al copiar» mediante los botones de «Arriba / Abajo» del mando a distancia, a continuación, presione el botón de «Enter» para seleccionar «Sí» o «No».

- **Mostrar ayuda al copiar**

Seleccione «Mostrar ayuda al copiar» mediante los botones de «Arriba / Abajo» del mando a distancia, a continuación, presione el botón de «Enter» para seleccionar «Sí» o «No».

2. Configuración de Música

Desde el menú de ajuste, seleccione la opción «**Ajustes de música**» mediante los botones «**Arriba/Abajo**» del mando a distancia y luego pulse «**Enter**».

Puede ajustar:

- **Modo de reproducción**

Seleccione los botones de «Modo de reproducción» mediante los botones de «Arriba / Abajo» del mando a distancia y presione «Enter», a continuación, use los botones de «Arriba / Abajo» para elegir:

- **Repetir:** las pistas se reproducirán en bucle
- **Aleatorio:** las pistas se reproducirán de forma aleatoria
- **Una Vez:** cada pista es reproducida una vez
- **Repetir una vez:** cada pista se reproducirá dos veces



TELEFUNKEN

- Efecto de la Música

Su marco TELEFUNKEN tiene un ecualizador para adaptar el sonido al tipo de música que se escuche. Seleccione «Efecto de la Música» mediante los botones de «Arriba / Abajo» del mando a distancia y presione «Enter», a continuación, use los botones de «Arriba / Abajo» para elegir entre:

- **Jazz**
- **DBB**
- **Normal**
- **Rock**
- **Pop**
- **Clásico**
- **Suave**

- Mostrar espectro

Al reproducir un archivo de música, usted puede mostrar el ecualizador en la pantalla de su marco de TELEFUNKEN.

Seleccione «Mostrar espectro» mediante los botones de «Arriba / Abajo» del mando a distancia, y presione «Enter» para seleccionar «Sí» o «No».

- Auto reproducción

Cuando se activa, el marco reproduce automáticamente los archivos de audio en cuanto se seleccione un modo de audio.

Seleccione «Auto reproducción» mediante los botones de «Arriba / Abajo» del mando a distancia, y presione «Enter» para seleccionar «Sí» o «No».

3. Configuración de Video

En el menú de ajuste, seleccione la opción «**Ajustes de vídeo**» mediante los botones «**Arriba/Abajo**» del mando a distancia y pulse «**Enter**».

- Modo de pantalla

Seleccione «Modo de pantalla» mediante los botones de «Arriba / Abajo» del mando a distancia y presione «Enter», a continuación, use los botones de «Arriba / Abajo» para elegir entre:

- **Pantalla completa:** el vídeo se mostrará en 04:03
- **Tamaño original:** el vídeo se mostrará en su formato original



TELEFUNKEN

- Modo de reproducción

Seleccione «Modo de reproducción» mediante los botones de «Arriba / Abajo» del mando a distancia y pulse «Enter», a continuación, use los botones de «Arriba / Abajo» para elegir entre:

- **Repetir:** el vídeo se reproducirá en bucle
- **Una Vez:** el vídeo sólo se reproducirá una vez

- Auto reproducción

Cuando se activa, el marco auto reproduce sus archivos de video, tan pronto como se seleccione el modo de vídeo.

Seleccione «Auto reproducción» mediante los botones de «Arriba / Abajo» del mando a distancia, a continuación, pulse «Enter» para seleccionar «Sí» o «No».

4. Configuración de Calendario

Seleccione los botones de «Configuración de Calendario» en el menú de Configuración a través del «Arriba / Abajo» del mando a distancia y presione «Enter».

Puede utilizar los botones de flecha o el botón de «Enter» del mando a distancia para ajustar el:

- Modo de pantalla del calendario

Seleccione «Modo de pantalla» mediante los botones de «Arriba / Abajo» del mando a distancia y presione «Enter», a continuación, use los botones de «Arriba / Abajo» para elegir entre:

- **Calendario mensual**
- **Calendario**
- **Reloj analógico**

- Formato de Fecha

Seleccione «Formato de fecha» mediante los botones de «Arriba / Abajo» del mando a distancia y pulse «Enter», a continuación, use los botones de «Arriba / Abajo» para elegir entre:

- **MM / DD / AAAA**
- **MM / DD / AAAA**
- **AAAA / MMM / DD**



- Fecha

Seleccione «Fecha» mediante los botones de «Arriba / Abajo» del mando a distancia y pulse «Enter», entonces:

- Utilice los botones de «Arriba / Abajo» para elegir entre **Mes, Día, Año**
- Utilice los botones de «Derecha / Izquierda» para establecer los valores de **Mes, Día, Año**

- Modo de reloj (12 - 24 horas)

Seleccione «Modo de reloj» mediante los botones de «Arriba / Abajo» del mando a distancia y presione «Enter», a continuación, presione el botón de «Arriba / Abajo» para elegir formato de 12 ó 24 horas; presione «Enter» para confirmar.

- Hora

Seleccione «Hora» mediante los botones de «Arriba / Abajo» del mando a distancia y presione «Enter», entonces:

- Utilice los botones de «Arriba / Abajo» para elegir entre **Hora, Min, AM, PM**
- Utilice los botones de «Derecha / Izquierda» para establecer los valores de **Hora, Min, AM, PM**

- Estado de alarma

Seleccione «Estado de alarma» mediante los botones de «Arriba / Abajo» del mando a distancia, a continuación, presione «Enter» para seleccionar «Sí» o «No».

- Hora de la alarma

Para ajustar la hora de la alarma, seleccione «Hora de la alarma» mediante los botones de «Arriba / Abajo» del mando a distancia y presione «Enter», entonces:

- Utilice los botones de «Arriba / Abajo» para elegir entre **horas, minutos, AM, PM**
- Utilice los botones de «Derecha / Izquierda» para establecer los valores de **Hora, minutos, AM, PM**

- Frecuencia de la alarma

Seleccione «Frecuencia de la alarma» mediante los botones de «Arriba / Abajo» del mando a distancia y presione «Enter», a continuación, use los botones de «Arriba / Abajo» para elegir entre:

- **Una Vez**
- **Todos los días**
- **Lun. a vie.**
- **Fin de semana**

5. Configuración del sistema

Este menú le permite ajustar los parámetros de funcionamiento de su marco.

- La activación/desactivación del sensor de luminosidad

Seleccione «Sensor de luz» mediante los botones de «Arriba / Abajo» del mando a distancia, a continuación, presione «Enter» para seleccionar «Sí» o «No».

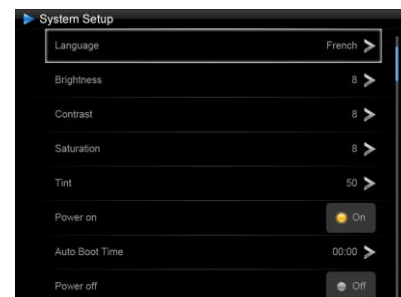

- Idioma

Seleccione «Idioma» mediante los botones de «Arriba / Abajo» del mando a distancia y presione «Enter», a continuación, use los botones de «Arriba / Abajo» para elegir entre:

- Inglés
- Francés
- Alemán
- Italiano
- Holandés
- Portugués
- Español

- Brillo

Seleccione «Brillo» mediante los botones de «Arriba / Abajo» del mando a distancia y pulse «Enter», a continuación, pulse el botón de «derecha / izquierda» para ajustar el nivel de brillo (1-16).

- Contraste

Seleccione «Contraste» mediante los botones de «Arriba / Abajo» del mando a distancia y presione «Enter», a continuación, pulse el botón de «derecha / izquierda» para ajustar el nivel de contraste (1-16).

- Saturación

Seleccione «saturación» mediante los botones de «Arriba / Abajo» del mando a distancia y presione «Enter», a continuación, pulse el botón de «derecha / izquierda» para ajustar el nivel de saturación (1-16).



TELEFUNKEN

- Tono

Seleccione «Tono» mediante los botones de «Arriba / Abajo» del mando a distancia y pulse «Enter», a continuación, pulse el botón de «derecha / izquierda» para ajustar el nivel de tinte (1-100).

- Encendido

Seleccione «Encendido» mediante los botones de «Arriba / Abajo» del mando a distancia, a continuación, presione el botón de «Enter» para seleccionar «Sí» o «No».

- Hora de autoencendido

Seleccione «Hora de autoencendido» mediante los botones de «Arriba / Abajo» del mando a distancia y presione «Enter», entonces:

- Utilice los botones de «Arriba / Abajo» para elegir entre **horas, minutos, AM, PM**
- Utilice los botones de «Derecha / Izquierda» para establecer los valores de **horas, minutos, AM, PM**

- Apagado

Seleccione «Apagado» mediante los botones de «Arriba / Abajo» del mando a distancia, a continuación, presione el botón de «Enter» para seleccionar «Sí» o «No».

- Hora de autoapagado

Seleccione «Hora de autoapagado» mediante los botones de «Arriba / Abajo» del mando a distancia y presione «Enter», entonces:

- Utilice los botones de «Arriba / Abajo» para elegir entre **horas, minutos, AM, PM**
- Utilice los botones de «Derecha / Izquierda» para establecer los valores de **horas, minutos, AM, PM**

- Autofrecuencia de corriente

Seleccione «Autofrecuencia de corriente» mediante los botones de «Arriba / Abajo» del mando a distancia y presione «Enter», a continuación, presione el botón de «Arriba / Abajo» para elegir entre:

- **Una Vez**
- **Todos los días**
- **Lun. a vie.**
- **Fin de semana**

- Restablecer

Si el marco se maneja incorrectamente, puede ser útil restablecer la configuración predeterminada. Para ello, seleccione «Por defecto» mediante los botones de «Arriba / Abajo» del mando a distancia y pulse «Enter», entonces se recomienda usar los botones de «Arriba / Abajo» para seleccionar «Sí» o «No».

Nota: Después de la restauración, la pantalla de selección de idioma aparecerá en la siguiente puesta en marcha, tal como lo hizo para su primer uso.

- El número de versión del software interno (meramente informativo)

V. Conexión a un ordenador

Se pueden transferir archivos al marco conectándolo a su ordenador. Basta con conectar el marco al ordenador con un cable USB (toma mini USB en el marco y USB estándar en el ordenador) y encender el marco. Aparecerá en el marco la pantalla «Conexión PC...». *Volver al funcionamiento normal tras la desconexión*

En el ordenador aparecerá el mensaje siguiente:

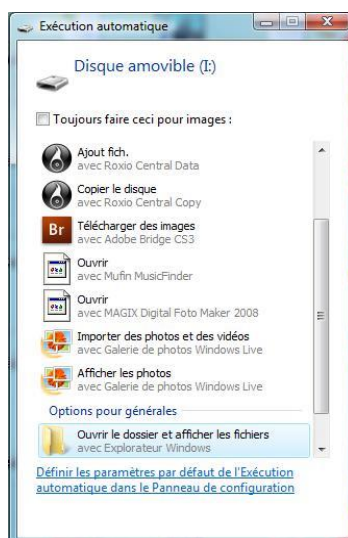

- Pulse en **«Abrir la carpeta y mostrar archivos»** con el fin de visualizar el contenido de la memoria interna.



TELEFUNKEN

Aparece la siguiente pantalla:

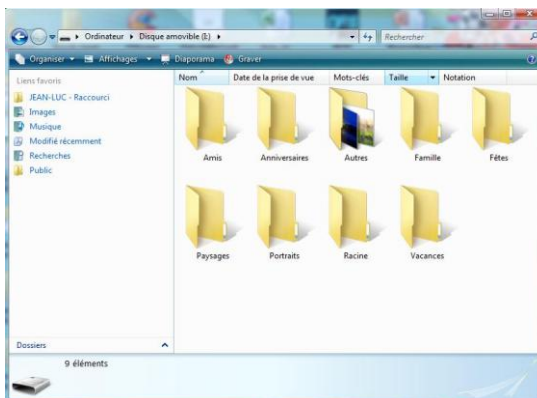

Abra el directorio donde estén almacenados los archivos que desee transferir al marco y trasládelos a la carpeta deseada mediante «copiar/pegar» o «Arrastrar/Mover».

¡Atención! Las fotos que se transfieran de este modo no cambiarán de tamaño.

- Desconecte el cable USB y el marco volverá a funcionar automáticamente.



TELEFUNKEN

VI. Instrucciones de seguridad

Manipule el marco de fotos digital con precaución y evite tocar la pantalla; las marcas de dedos son difíciles de limpiar.

Coloque en todo caso el marco de fotos digital sobre una superficie plana y estable para evitar que se caiga y se dañe.

Evite exponer el marco de fotos digital al sol o a temperaturas elevadas, ya que podrían dañarlo o reducir su vida útil. No lo coloque sobre fuentes de calor como radiadores, estufas... Para evitar reflejos, no coloque el marco de cara al sol.

Evite exponer el marco de fotos digital a la lluvia, el agua o la humedad. No lo coloque sobre fregaderos ni pilas donde podría mojarse.

No coloque en ningún caso objetos pesados o cortantes sobre el marco, la pantalla ni el cable de alimentación.

No enchufe el marco de fotos digital a una toma de corriente o un cable de alimentación demasiado potentes. Ello podría dar lugar a sobrecalentamientos, incendios o electrocuciones.

Vigile la ubicación del cable de alimentación, que no deberá poder pisarse ni estar en contacto con otros objetos. No coloque el cable sobre un tapete. Compruebe periódicamente el estado del cable para prevenir cualquier daño. Si el cable está dañado, desconéctelo y sustitúyalo.

Ventilación

Mantenga el marco digital a una distancia suficiente de la pared para asegurar la ventilación.

Para evitar sobrecalentamientos, no coloque el marco de fotos digital sobre una cama o un sofá.

¡Atención!

No retire en ningún momento la tapa de plástico de la parte posterior del marco. El marco de fotos digital contiene circuitos eléctricos, y si los toca podría sufrir daños.

No intente reparar el marco digital por su cuenta.

VII. Garantía

La garantía no cubre los daños ocasionados si usted (u otra persona no capacitada) intenta reparar el marco.

Si el marco emite humo, un ruido o un olor no habitual, apáguelo y desenchúfelo de inmediato. Póngase en contacto con la tienda donde lo ha comprado.

Si no utiliza el marco digital durante un tiempo, recuerde desenchufar el cable de alimentación.

La garantía cubre el marco de fotos digital, pero no incluye los accesorios. Se consideran accesorios:

El adaptador de corriente,

El mando a distancia (según modelo).

Sin embargo, estos accesorios se pueden pedir a nuestro servicio técnico:

Por e-mail: assistance@sopeg.fr

Periodo de garantía

Este marco digital cuenta con una garantía de 12 meses. El periodo de garantía comienza en el momento de la compra del marco.

La garantía debe probarse mediante la presentación de la factura original o el recibo de compra donde aparezcan la fecha y el modelo adquirido.

Cobertura

Si el marco digital es defectuoso, debe devolverlo completo a su distribuidor con una nota explicativa.

Si el marco digital presenta un defecto durante el periodo de garantía, el servicio posventa oficial reparará todos los elementos defectuosos o los defectos de fabricación. El servicio posventa decidirá de forma unilateral sobre la reparación o sustitución del marco digital, en su totalidad o en parte.

La fecha de compra inicial determina la fecha en que comienza el periodo de garantía.

El periodo de garantía no se prolongará en caso de reparación o sustitución del marco digital por parte de nuestro servicio posventa.

Exclusión

Los daños o defectos ocasionados por el mal uso o la manipulación del marco digital o bien por la utilización de accesorios no originales o no recomendados por el presente aviso no están cubiertos por la garantía.



TELEFUNKEN

La garantía no cubre los daños ocasionados por elementos exteriores como rayos, inundaciones o incendios, ni ningún otro daño ocasionado durante un transporte.

No se podrá hacer ninguna reclamación de garantía si el número de serie del marco digital ha sido modificado, eliminado o borrado, o es ilegible.

No se podrá hacer ninguna reclamación de garantía si el marco digital ha sido reparado, alterado o modificado por su propietario o por cualquier otra persona no capacitada y cualificada oficialmente.

El fabricante no garantiza las propiedades técnicas descritas en este manual. El material y los accesorios descritos en este manual pueden sufrir modificaciones sin previo aviso. Por este motivo, el fabricante se reserva el derecho de modificar los componentes, las opciones, las características y los documentos relacionados sin previo aviso.

Conformidad a la normativa en vigor:

Este marco digital se ajusta a las normas CE vigentes, y es compatible con la norma RoHS.

Reciclaje de equipos eléctricos y electrónicos al final de su vida útil.

Los aparatos eléctricos y electrónicos usados no deben eliminarse junto con los residuos domésticos

ordinarios. La presencia de este símbolo  en el producto o en el embalaje del mismo se lo recuerdan.

Algunos de los materiales de los que está hecho este producto se pueden reciclar si se llevan a un centro de reciclaje adecuado. Al reutilizar las piezas y las materias primas de los aparatos usados, hace una contribución importante a la protección del medio ambiente.

Para obtener más información sobre los lugares de recogida de equipos usados, puede dirigirse a su ayuntamiento, al servicio de tratamiento de residuos o al establecimiento donde ha adquirido el producto.



VIII. Características técnicas

Características	DPF 10934
Tamaño	10,1" (25,6 cm)
Definición	1024 x 600
Tipo de pantalla	LED
Relación de imagen	16/9
Memoria interna	2 GB
Audio/vídeo	SI
Tarjetas compatibles	SD/MMC, SDHC, MS, XD, Clés USB
Archivos reproducidos	JPEG, WAV, MP3/MPEG1,4, MOTION JPEG
Cambio de tamaño automático	SI
Rotación automática	SI
Entrada alimentación	100-240 V AC 50/60 Hz
Salida alimentación	5V DC 2Ah
Consumo en espera	<1W
Consumo durante el uso	<8W
Dimensiones	280*176*26mm
Peso	630 g
Sistemas compatibles	Windows XP, Vista, 7, Mac OS 9.0 y posteriores



ISTRUZIONI PER L'USO DELLE CORNICI DIGITALI TELEFUNKEN DPF 10934

I.	Descrizione e installazione della cornice	2
1.	Contenuto della confezione.....	2
2.	Schemi della cornice	3
3.	Telecomando	3
4.	Installazione	4
II.	Utilizzo della cornice	4
1.	Selezione della lingua	4
2.	Modalità "ECO LOGIC"	5
3.	Lettura di una scheda di memoria o di una chiave USB.....	5
4.	Copia di foto nella memoria interna.....	6
5.	Eliminazione di foto	8
III.	Selezione del tipo di file da leggere	9
1.	Memoria interna / Supporto rimovibile.....	9
2.	Selezione di una cartella/Modalità multimediale	10
3.	Foto.....	10
4.	Video.....	11
5.	Musica.....	11
IV.	Impostazioni	12
1.	Impostazioni.....	12
2.	Impostazioni musica.....	15
3.	Impostazioni Video.....	16
4.	Impostazioni agenda	16
5.	Configurazione sistema.....	19
V.	Collegamento al computer	22
VI.	Istruzioni di sicurezza	23
VII.	Garanzia	24
VIII.	Caratteristiche tecniche	26



TELEFUNKEN

AVVISO PRELIMINARE:

All'accensione della cornice digitale, viene visualizzata la dimostrazione animata. Per uscire e accedere alle funzioni della cornice digitale, è sufficiente premere il tasto **"Slideshow"** del telecomando o insieme, o il tasto **"Sinistra"** della cornice digitale per 3 secondi.



I. Descrizione e installazione della cornice

Grazie per aver acquistato una cornice digitale TELEFUNKEN DPF 10934. Prima di utilizzare questa apparecchiatura, consultare le presenti istruzioni per l'uso e conservarle per riferimento futuro.

1. Contenuto della confezione

- 1 cornice digitale
- 1 adattatore di rete
- 1 telecomando

2. Schemi della cornice

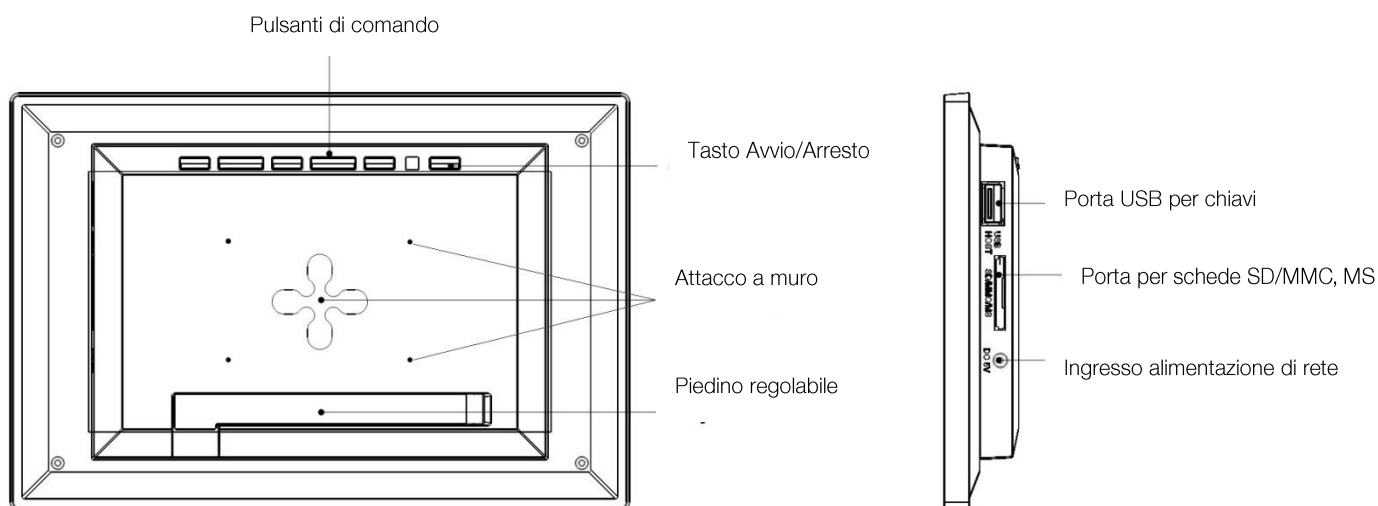

3. Telecomando

Il telecomando consente di accedere a tutte le funzioni. Premere i seguenti tasti per accedere alle varie funzioni:

Tasto	Funzione
▲	Navigazione in su nel menu
◀	Navigazione a sinistra nel menu e ritorno al file precedente (foto, musica o video)
▼	Navigazione in giù nel menu
▶	Navigazione a destra nel menu e passaggio al file successivo (foto, musica o video)
ENTER	Conferma la selezione oppure seleziona le modalità
⌂	Accensione della cornice fotografica digitale o impostazione in modalità standby
EXIT	Uscita dal menu attuale per tornare al menu precedente
STOP	Arresto riproduzione dei file (foto, musica, video) e ritorno al menu principale
⊘	Funzione muto attivo/disattivo; con la modalità di muto attiva, compare l'icona di muto.
⏏	Aumento volume; il livello del volume viene visualizzato
📄 (COPY/DEL)	Accesso alle funzioni di copia, cancellazione e ordinamento (solo nel menu principale)
🔄 (ROTATE)	Rotazione foto in senso orario a 90°
🔍	Ingrandimento immagine; premere ripetutamente per scorrere tra le varie modalità di zoom x2, x4, x8, x16; premere nuovamente per tornare alle dimensioni normali
⏏	Diminuzione volume, il livello del volume viene visualizzato



 (SLIDESHOW)	Avvia direttamente la presentazione delle foto
MUSIC	Accesso diretto al menù di setup (impostazioni) (MUSICA)
VIDEO	Accesso diretto al menù di setup (impostazioni) (VIDEO)
SETUP	Accesso diretto al menu di setup (impostazioni)

4. Installazione

- Estrarre la cornice e gli accessori dall'imballaggio
- Rimuovere la pellicola in plastica che protegge la parte anteriore della cornice
- Tirare la linguetta di plastica che protegge i contatti del telecomando
- Poggiare la cornice nella posizione desiderata tirando verso di sé il piedino regolabile (vedere schema seguente)
- Collegare il cavo di alimentazione alla cornice utilizzando l'apposito spinotto.
- Collegare la cornice a una presa di corrente. **La cornice si accende automaticamente.**

II. Utilizzo della cornice

1. Selezione della lingua

All'accensione della cornice digitale, viene visualizzata la dimostrazione animata. Per uscire e accedere alle funzioni della cornice digitale, è sufficiente premere il tasto "**Slideshow**" del telecomando.

Viene quindi visualizzata la schermata di selezione delle lingue.

- Selezionare la propria lingua con i tasti freccia del telecomando e premere "**Enter**".

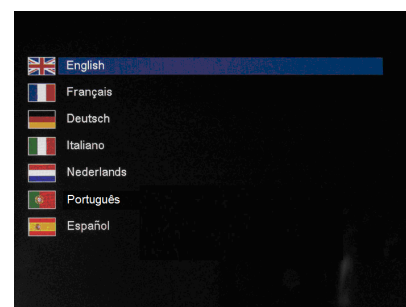

Una volta selezionata la lingua desiderata, la cornice digitale è pronta per l'uso. Inserire una scheda o una chiave USB per iniziare a visualizzare le immagini.

Attenzione: la dimostrazione animata si trova in una cartella denominata "DEMO". Questa animazione deve essere eliminata a beneficio di tutti i 2 GB di memoria interna.

2. Modalità "ECO LOGIC"

La modalità ECO LOGIC combina 3 elementi essenziali che consentono di ridurre il consumo di energia di oltre il 40% rispetto a una cornice standard:

- uno schermo LED, che migliora la qualità dell'immagine con un ridotto consumo energetico;
- un trasformatore di rete a basso consumo, certificato "Energy Star";
- un sensore di luminosità.

Questo sensore, attivo per impostazione predefinita, permette alla cornice fotografica di spegnersi automaticamente con il buio e di accendersi con la luce del giorno.

È possibile disattivare questo sensore di luminosità nel menu delle impostazioni di sistema della cornice.

Attenzione: *A seconda della posizione in cui si trova la cornice digitale (ad esempio su un mobile sotto a una mensola), è possibile che la luce non sia sufficiente per l'accensione della cornice oppure che la cornice si spenga improvvisamente. È possibile riaccenderla premendo il pulsante di stand-by in alto a destra del telecomando. In questo caso, il sensore viene disattivato. Per riattivarlo, esporlo a una fonte luminosa sufficiente per 5 secondi.*

3. Lettura di una scheda di memoria o di una chiave USB

Se la cornice è spenta:

- Inserire la scheda o la chiave USB nell'apposito slot.
- Collegare l'alimentazione della cornice: Lo slideshow legge automaticamente il contenuto della scheda di memoria o della chiave USB.

Se la cornice è accesa ed è attivo lo slideshow della memoria interna:

- la scheda di memoria viene rilevata automaticamente.
- Dopo qualche secondo, si visualizza il messaggio
"Copiare nella memoria interna?"

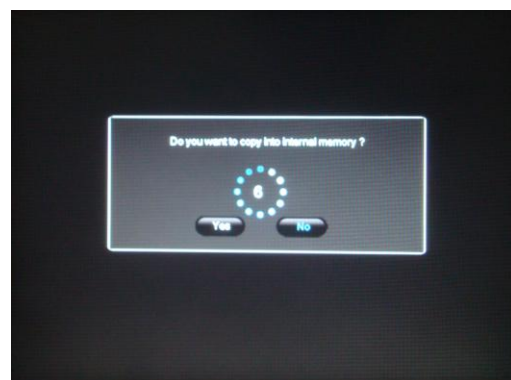



- Se non si interviene entro 15 secondi, lo slideshow contenuto nella scheda di memoria verrà letto ma le immagini non verranno copiate.

1. Se si sceglie "sì" alla richiesta di copia delle immagini, si visualizza il messaggio "Copiare i file?" Selezionare "Sì" e premere "Enter".
2. Selezionare quindi la directory nella quale si desidera copiare le immagini e premere "Enter".

- Le foto sono state copiate nella memoria interna e ridimensionate in base alla definizione della cornice.

Il ridimensionamento permette alla copia delle foto di adattarsi alla definizione della cornice e quindi di ridurre notevolmente il loro peso. Grazie a questo sistema, è possibile salvare oltre 10.000 fotografie nella memoria interna.

(IMPORTANTE: soltanto le copie delle foto verranno ridimensionate, le foto originali della scheda non verranno modificate.)

Se il vostro appoggio (scheda, chiave o memoria interna) contiene della musica e che desiderate un diaporama musicale, sostenete sul tasto "**Enter**," del telecomando durante la lettura del diaporama. Lo schermo pubblicherà allora "**Slideshow musicale**".

4. Copia di foto nella memoria interna

Se non si è scelta la copia automatica al momento dell'inserimento della scheda, sono disponibili 2 metodi per copiare le immagini dalla scheda di memoria alla memoria interna della cornice.

- Copia delle foto dall'utilità di gestione file

Se si utilizza questo metodo, i file possono essere copiati solo una alla volta e non è possibile adattarli alla risoluzione della cornice.

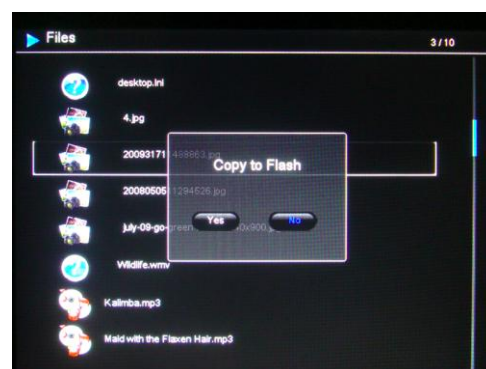
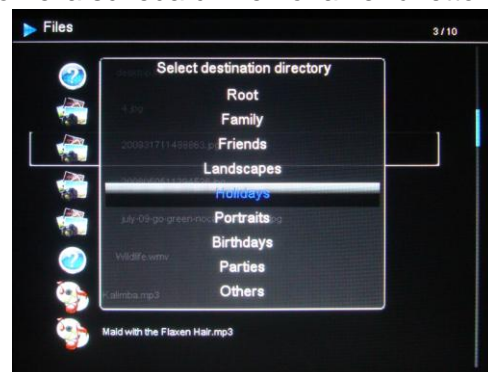

1. Premere il tasto **"Exit"** del telecomando fino a visualizzare la schermata di selezione dei supporti.
2. Con i tasti **"Sinistra/Destra"** del telecomando, selezionare l'icona **"File"** e premere **"Enter"**
3. Selezionare il file da copiare con i tasti **"Su/Giù"** del telecomando e premere **"Copy/Del"**. Viene visualizzato il messaggio seguente: **"Copiare?"** Effettuare la selezione con i tasti **"Sinistra/Destra"** e quindi premere **"Enter"**.
4. Scegliere la cartella di destinazione della fotografia con i tasti **"Su/Giù"** e quindi premere **"Enter"**
Il file viene copiato.

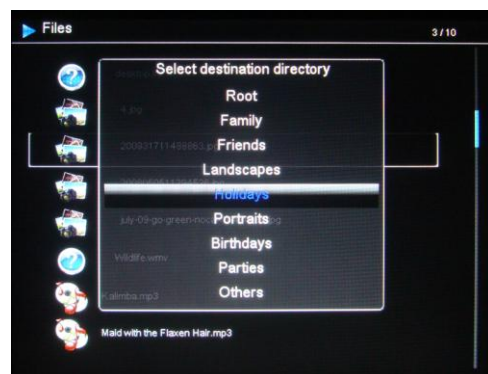

Se la scheda di memoria contiene una o più cartelle, è possibile copiarle una ad una completamente. Verranno salvate nella directory della memoria interna scelta e sarà possibile leggerle indipendentemente l'una dall'altra.

- Copia delle foto dalla modalità thumbnail

Con questo metodo è possibile copiare una selezione di foto ridimensionandole in base alla definizione della cornice, per ottimizzare la capacità della memoria interna.

1. Premere il tasto **"Exit"** del telecomando fino a visualizzare la schermata di selezione dei supporti.
2. Selezionare il supporto rimovibile sul quale si trovano le foto da copiare (scheda di memoria o chiave USB) utilizzando i tasti **"Sinistra/Destra"** del telecomando. Premere **"Enter"**.
3. Con i tasti **"Sinistra/Destra"**, selezionare la modalità foto e premere **"Enter"**. Viene avviato lo slideshow.
4. Premere il tasto **"Exit"** del telecomando per accedere ai thumbnail.
5. Premere il tasto **"Copy/Del"**. Sullo schermo viene visualizzato il messaggio **"Copiare i file?"** (Selezione o tutto) Selezionare e premere **"Enter"**.

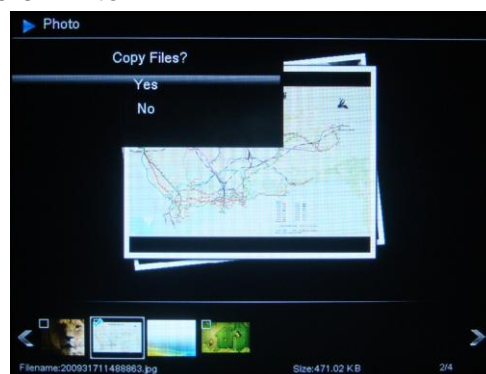



Le miniature riappariranno con un box flaggato nell'angolo in alto a sinistra di ogni immagine.

Selezionare le foto da copiare utilizzando i tasti **"Sinistra/Destra"** del telecomando e premendo **"Enter"** per ogni foto selezionata. Per ogni immagine selezionata, il quadratino viene contrassegnato da un segno di spunta. (Se si è scelto "copia tutto", tutti i thumbnail verranno contrassegnati da un segno di spunta).

Premere il tasto **"Copy/Del"**. Viene visualizzato un messaggio di conferma.

Premere "Enter" per confermare la scelta.

Sullo schermo viene visualizzata una finestra di dialogo che chiede se si desidera ridimensionare le immagini.

Selezionare l'opzione scelta utilizzando i tasti **"Su/Giù"** del telecomando e confermare selezionando **"Conferma"**. Premere **"Enter"**. Le foto sono state copiate nella memoria interna e ridimensionate in base alla definizione della cornice.

5. Eliminazione di foto

È possibile eliminare delle foto dalla memoria interna della cornice.

- Eliminazione delle foto dall'utilità di gestione file

Se si utilizza questo metodo, i file possono essere eliminati solo uno alla volta.

1. Premere il tasto **"Exit"** del telecomando fino a visualizzare la schermata di selezione dei supporti.
2. Con i tasti **"Sinistra/Destra"** del telecomando, selezionare l'icona **"File"** e premere **"Enter"**.
3. Selezionare la foto con i tasti **"Su/Giù"** del telecomando e premere il tasto **"Copy/Del"**.
4. Select the file using the **"Up/Down"** keys on the remote,



and press the **"Copy/Del"** key. Sullo schermo viene visualizzato il messaggio **"Eliminare il file? Sì/No"**. Scegliere l'opzione desiderata e premere **"Enter"**. Il file viene eliminato.

È anche possibile eliminare una delle cartelle personali situate in una delle cartelle predefinite.



- Eliminazione delle foto dalla modalità thumbnail

Con questo metodo è possibile eliminare una selezione o tutte le foto della memoria interna.

1. Premere il tasto **"Exit"** del telecomando fino a visualizzare la schermata di selezione dei supporti.
2. Selezionare la memoria interna utilizzando i tasti **"Sinistra/Destra"** del telecomando. Premere **"Enter"**.
3. Con i tasti **"Sinistra/Destra"**, selezionare la modalità foto e premere **"Enter"**. Allora inizierà la presentazione.
4. Premere il tasto **"Exit"** del telecomando per accedere ai thumbnail.
5. Premere il tasto **"Copy/Del"**. Sullo schermo viene visualizzato il messaggio **"Eliminare?"** (Selezione o tutto). Selezionare e premere **"Enter"**.
6. Appariranno le miniature, con un box flaggato nell'angolo in alto a sinistra di ogni figura. Selezionare le foto da eliminare utilizzando i tasti **"Sinistra/Destra"** del telecomando e premendo **"Enter"** per ogni foto selezionata. Per ogni immagine selezionata, il quadratino viene contrassegnato da un segno di spunta. (Se si è scelta l'opzione "eliminare tutto", tutti i thumbnail verranno contrassegnati da un segno di spunta).
7. Premere il tasto **"Copy/Del"** e quindi **"Enter"**.
8. Sullo schermo viene visualizzato il messaggio **"Eliminare?"**.
9. Selezionare l'opzione desiderata utilizzando i tasti **"Su/Giù"** del telecomando. Premere **"Enter"**.
Le foto sono state eliminate dalla memoria interna

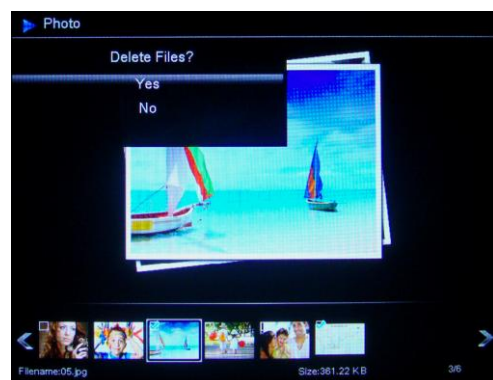
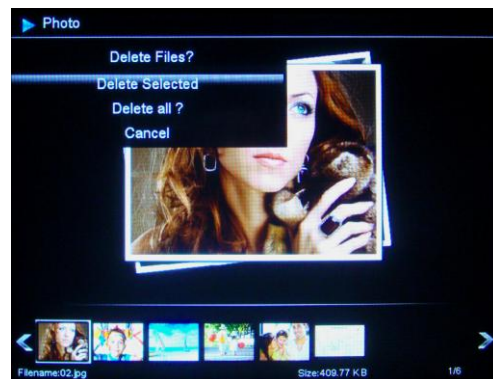

III. Selezione del tipo di file da leggere

1. Memoria interna / Supporto rimovibile

Quando non è inserito alcun supporto, lo slideshow della memoria interna si avvia automaticamente all'accensione della cornice.





TELEFUNKEN

Se, al momento dell'accensione, è inserita una scheda di memoria oppure una chiave USB, verrà letto il contenuto della scheda di memoria o della chiave USB.

In questo caso, è possibile passare dalla scheda di memoria alla memoria interna in questo modo:

Premere il tasto **"Exit"** del telecomando fino a visualizzare la schermata relativa alla selezione dei supporti.

Con i tasti "Sinistra/Destra" del telecomando, selezionare il supporto da leggere, quindi premere il tasto "Slideshow" del telecomando. Verrà dunque avviata la presentazione.

2. Selezione di una cartella/Modalità multimediale

La cornice DPF 10934 consente, **grazie all'esclusiva modalità multimediale**, di leggere in sequenza l'intero contenuto di una cartella, sia esso composto da fotografie, video o musica. I file vengono letti nell'ordine in cui sono stati memorizzati nella cartella.

È possibile leggere una delle cartelle predefinite nella memoria interna oppure leggere una delle cartelle personali che si trovano sul supporto rimovibile o nella memoria interna, nella directory predefinita scelta.

Per farlo, premere più volte il tasto **"Exit"** fino a raggiungere il menu principale. Utilizzando i tasti **"Sinistra/Destra"** selezionare l'icona **"File"**. Se si desidera leggere una cartella predefinita, selezionarla con i tasti **"Su/Giù"** quindi premere 2 volte il tasto **"Enter"**. Viene avviato lo slideshow di questa cartella. Per riprodurre una delle vostre cartelle, selezionare prima la sua posizione (chiavetta USB o scheda di memoria), quindi selezionare la cartella desiderata. Quindi, seguire i passi soprariportati per lanciare la presentazione.

3. Foto

- Premere il tasto **"Exit"** fino a visualizzare la schermata principale.
- Con le frecce **"Sinistra/Destra"** del telecomando, selezionare l'icona **"Foto"**.

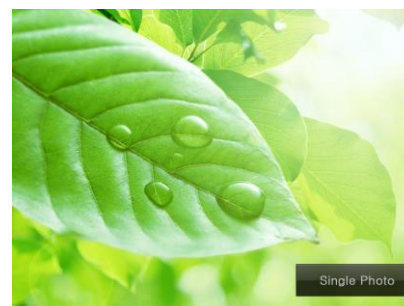



- Premere ripetutamente il tasto "**Enter**" per selezionare la modalità di riproduzione come segue:
 - Presentazione
 - Presentazione +Musica
 - Immagine singola

4. Video

- Premere il tasto "**Exit**" fino a visualizzare la schermata principale.
- Con le frecce "**Sinistra/Destra**" del telecomando, selezionare l'icona "**Video**".
- Premere il tasto "**Enter**": il video verrà avviato.
- Utilizzare i tasti "**Sinistra/Destra**" per selezionare ▶ / || (Play/Pausa) sullo schermo, quindi premere "**Enter**".
- Utilizzare i tasti "**Sinistra/Destra**" per selezionare ◀▶ (Precedente/successivo) sullo schermo, quindi premere "**Enter**".
- Utilizzare i tasti "**Sinistra/Destra**" per selezionare ◀◀ / ▶▶ (Riavvolgi/Avanzamento rapido) sullo schermo, quindi premere "**Enter**".
- Premere i tasti 🔊/🔇 sul telecomando per regolare il volume.
- Premendo il tasto "**VIDEO**" sul telecomando si può anche accedere al menù Video.



5. Musica

- Premere il tasto "**Exit**" fino a visualizzare la schermata principale.
- Con le frecce "**Sinistra/Destra**" del telecomando, selezionare l'icona "**Musica**".
- Premere il tasto "**Enter**": la musica si avvierà.
- Utilizzare i tasti "**Sinistra/Destra**" per selezionare ▶ / || (Play/Pausa) sullo schermo e quindi premere "**Enter**".



- Utilizzare i tasti "**Sinistra/Destra**" per selezionare ◀/▶ (Precedente/Successivo) sullo schermo, e quindi premere "**Enter**".
- Utilizzare i tasti "**Sinistra/Destra**" per selezionare ◀/▶ (Riavvolgimento/Avanzamento rapido) sullo schermo, quindi premere "**Enter**".
- Utilizzare i tasti "**Sinistra/Destra**" per selezionare ◀ ◀ (Volume) sullo schermo, quindi premere per abbassare il volume.
- Utilizzare i tasti "**Sinistra/Destra**" per selezionare ▶ ▶ (Volume) sullo schermo, quindi premere per alzare il volume.
- Per tornare alle configurazioni precedenti, premere il tasto "**Exit**" sul telecomando.
- Premendo i tasti ◀+ / ◀- sul telecomando si può anche regolare il volume.
- Premere "**MUSIC**" sul telecomando per accedere al menù Musica.



IV. Impostazioni

Dalla schermata principale, selezionare l'icona "**Impost.**" con i tasti "**Sinistra/Destra**" e "**Su/Giù**" del telecomando per accedere alle diverse impostazioni della cornice.

Se viene riprodotta una presentazione, premete semplicemente il tasto "**Setup**" sul telecomando per accedere ai menù di configurazione.

All'interno dei menù di configurazione, i tasti "**Su/Giù**" sul telecomando permettono di selezionare i parametri da regolare, e i tasti "**Sinistra/Destra**" permettono di scegliere la configurazione appropriata per il parametro selezionato.

1. Impostazioni

Selezionare "**Impostaz. Immagini**" utilizzando i tasti "**Su/Giù**" sul telecomando, quindi premere "**Enter**". Apparirà l'immagine qui di fianco:

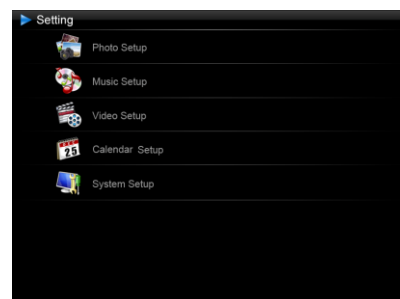



Quindi sarà possibile di modificare le impostazioni utilizzando i tasti freccia sul telecomando.

- Modalità visualizzazione

Selezionare "**Modalità visualizzazione**" utilizzando i tasti "**Su/Giù**" sul telecomando e premete "**Enter**", quindi utilizzare i tasti "**Su/Giù**" per scegliere tra:

- **Presentazione:** le immagini scorrono una dopo l'altra
- **Miniature:** le immagini sono visualizzate come miniature. (nota: quando la vostra cornice è in questa modalità, è possibile accedere alle modalità **Presentazione**, **Presentazione+musica** o **Singolo** premendo ripetutamente il tasto "**Enter**" .)
- **Singolo:** Viene visualizzata una singola foto.

- Dimensionamento

Selezionare il "**Dimensionamento**" utilizzando i tasti "**Su/Giù**" sul telecomando e premere "**Enter**", quindi utilizzare i tasti "**Su/Giù**" per scegliere tra:

- **Adatta allo schermo:** l'immagine rimane nel suo formato originale
- **Ritaglia per riempire lo schermo:** l'immagine è centrata e ritagliata per riempire l'intero schermo
- **Schermo intero:** l'immagine è alterata per occupare l'intero schermo

- Durata presentazione

Selezionare la "**Durata presentazione**" utilizzando i tasti "**Su/Giù**" sul telecomando e premendo "**Enter**", quindi usare i tasti "**Su/Giù**" per scegliere tra:

- **5 Sec.**
- **15 Sec.**
- **30 Sec.**
- **60 Sec.**
- **5 Min.**
- **15 Min.**

- Effetti presentazione

Selezionare gli "**Effetti presentazione**" utilizzando i tasti "**Su/Giù**" sul telecomando e premere "**Enter**", quindi utilizzare i tasti "**Su/Giù**" per scegliere tra i seguenti effetti:

- **Casuale**
- **Nessuna transizione**
- **Dissolvenza**
- **Serpente**



TELEFUNKEN

- **Partizione**
- **Cancellare**
- **Persiane**
- **3D**
- **Griglia**
- **Rect.**
- **Chiudi**

- Ripeti presentazione

Selezionare "**Ripeti presentazione**" utilizzando i tasti "**Su/Giù**" sul telecomando e premete "**Enter**", quindi utilizzate i tasti "**Su/Giù**" per scegliere tra:

- **Ripeti**: la presentazione viene riprodotta di continuamente
- **Una volta**: la presentazione è riprodotta una sola volta
- **Casuale**: le immagini sono visualizzate casualmente

- Finestra Magica

Selezionare la "**Finestra magica**" utilizzando i tasti "**Su/Giù**" sul telecomando, quindi premete il tasto "**Enter**" per scegliere "**Acceso**" o "**Spento**".

- Orologio

Selezionate "**Orologio**" utilizzando i tasti "**Su/Giù**" sul telecomando, quindi premete il tasto "**Enter**" per scegliere "**Acceso**" o "**Spento**".

- Ridimensionamento

Selezionare "**Ridimensionamento**" utilizzando i tasti "**Su/Giù**" sul telecomando, quindi premete il tasto "**Enter**" per scegliere "**Acceso**" o "**Spento**".

- Tralascia durante la copia

Selezionare "**Tralascia Durante Copia**" utilizzando i tasti "**Su/Giù**" sul telecomando, quindi premete il tasto "**Enter**" per scegliere "**Acceso**" o "**Spento**".

- Mostra suggerimenti durante la copia

Selezionare "**Mostra suggerimenti durante la copia**" utilizzando i tasti "**Su/Giù**" sul telecomando, quindi premete il tasto "**Enter**" per scegliere "**Acceso**" o "**Spento**".



TELEFUNKEN

2. Impostazioni musica

All'interno del menu di impostazione, selezionare la riga "**Impostaz. Musica**" con i tasti "**Su/Giù**" del telecomando e premere "**Enter**".

È possibile impostare i seguenti elementi:

- **Modalità Play**

Selezionare la "**Modalità Play**" utilizzando i tasti "**Su/Giù**" sul telecomando e premere "**Enter**", Quindi utilizzare i tasti "**Su/Giù**" per scegliere:

- **Ripeti**: le tracce saranno riprodotte di continuo
- **Casuale**: Le tracce saranno riprodotte casualmente
- **Una volta**: ogni traccia sarà riprodotta una singola volta
- **Ripeti una volta**: ogni traccia sarà riprodotta due volte

- **Effetto Musica**

La vostra cornice TELEFUNKEN è dotata di un equalizzatore per adattare la resa audio al tipo di musica che state ascoltando.

Selezionate "**Effetto musica**" utilizzando i tasti "**Su/Giù**" sul telecomando e premere "**Enter**", quindi utilizzare i tasti "**Su/Giù**" per scegliere tra:

- **Jazz**
- **DBB**
- **Normal**
- **Rock**
- **Pop**
- **Classic**
- **Soft**

- **Mostra Spectrum**

Durante la riproduzione di un file musicale, sarà possibile visualizzare l'equalizzatore sullo schermo della vostra cornice TELEFUNKEN.

Selezionare "**Mostra Spectrum**" utilizzando i tasti "**Su/Giù**" sul telecomando, quindi premere il tasto "**Enter**" per selezionare "Acceso" o "Spento".

- **Auto Play**

Quando abilitata, la cornice riproduce automaticamente i vostri file audio, non appena viene selezionata la modalità audio.



Selezionare "**Auto Play**" utilizzando i tasti "**Su/Giù**" sul telecomando, quindi premere il tasto "**Enter**" per selezionare "Acceso" o "Spento".

3. Impostazioni Video

All'interno del menu di impostazione, selezionare la riga "**Impostaz. Video**" con i tasti "**Su/Giù**" del telecomando e premere "**Enter**".

- Modalità visualizzazione

Selezionare "**Modalità visualizzazione**" utilizzando i tasti "**Su/Giù**" sul telecomando e premere "**Enter**", quindi utilizzare i tasti "**Su/Giù**" per scegliere tra:

- **Schermo intero**: il video verrà visualizzato in 4:3
- **Dimensioni originali**: il vostro video sarà visualizzato nel formato originale.

- Modalità Play

Selezionare "**Modalità Play**" utilizzando i tasti "**Su/Giù**" sul telecomando e premere "**Enter**", quindi utilizzare i tasti "**Su/Giù**" per scegliere tra:

- **Ripeti**: il video sarà riprodotto continuamente
- **Una volta**: Il video sarà riprodotto una volta

- Auto play

Quando abilitata, la cornice riproduce automaticamente i file video, non appena viene selezionata la modalità video.

Selezionare "**Auto Play**" utilizzando i tasti "**Su/Giù**" sul telecomando, quindi premere il tasto "**Enter**" per selezionare "Acceso" o "Spento".

4. Impostazioni agenda

Selezionare le "**Impostazioni Agenda**" nel menù configurazioni utilizzando i tasti "**Su/Giù**" sul telecomando e premere "**Enter**".

Sarà possibile usare i tasti freccia o il tasto "**Enter**" sul telecomando per regolare:



- Modalità di visualizzazione dell'agenda

Selezionare "**Modalità visualizzazione**" utilizzando i tasti "**Su/Giù**" sul telecomando, premere il tasto "**Enter**" quindi utilizzare i tasti "**Su/Giù**" per scegliere tra:

- **Agenda mensile**
- **Agenda**
- **Orologio analogico**

- Formato Data

Selezionare "**Formato Data**" utilizzando i tasti "**Su/Giù**" sul telecomando e premere "**Enter**", quindi utilizzare i tasti "**Su/Giù**" per scegliere tra:

- **MM/GG/AAAA**
- **GG/MM/AAAA**
- **AAAA/MM/GG**

- Data

Selezionare "**Data**" utilizzando i tasti "**Su/Giù**" sul telecomando, e premere "**Enter**", quindi:

- Utilizzare i tasti "**Su/Giù**" per scegliere tra **Mese, Giorno, Anno**
- Utilizzare i tasti "**Sinistra/Destra**" per impostare i valori per **Mese, Giorno, Anno**.

- Modalità orologio(12- o 24-ore)

Selezionare "**Modalità Orologio**" utilizzando i tasti "**Su/Giù**" sul telecomando e premere "**Enter**", quindi premere i tasti "**Su/Giù**" per scegliere il formato 12- o 24-ore, premere "**Enter**" per confermare.

- Ora

Selezionare "**Ora**" utilizzando i tasti "**Su/Giù**" sul telecomando e premere "**Enter**", quindi:

- Utilizzare i tasti "**Su/Giù**" per scegliere tra **Ora, Min, AM, PM**
- Utilizzare i tasti "**Sinistra/Destra**" per impostare i valori per **Ora, Min, AM, PM**

- Stato Sveglia

Selezionare "**Stato sveglia**" utilizzando i tasti "**Su/Giù**" sul telecomando, quindi premere il tasto "**Enter**" per selezionare "**On**" o "**Off**".

- Ora Sveglia

Per impostare l'ora della sveglia, selezionare "**Ora sveglia**" utilizzando i tasti "**Su/Giù**" sul telecomando e premere "**Enter**", Quindi:

- Utilizzare i tasti "**Su/Giù**" per scegliere tra **Ora, Min, AM, PM**



TELEFUNKEN

- Utilizzare i tasti "**Sinistra/Destra**" per impostare i valori per **Ora, Min, AM, PM**

- **Frequenza Sveglia**

Selezionare la "**Frequenza Sveglia**" utilizzando i tasti "**Su/Giù**" sul telecomando e premete "**Enter**", quindi utilizzate i tasti "**Su/Giù**" per scegliere tra:

- **Una volta**
- **Sempre**
- **da Lun. a Ven.**
- **Weekend**

5. Configurazione sistema

Questo menu consente di impostare i parametri di funzionamento della cornice.

- Attivazione/disattivazione del sensore di luminosità

Selezionare il "**Sensore di luminosità**" utilizzando i tasti "**Su/Giù**" sul telecomando, quindi premere il tasto "**Enter**" per scegliere "**Acceso**" o "**Spento**".

- **Lingua**

Selezionare "**Lingua**" utilizzando i tasti "**Su/Giù**" sul telecomando e premere "**Enter**", quindi utilizzare i tasti "**Su/Giù**" per scegliere tra:

- **Inglese**
- **Francese**
- **Tedesco**
- **Italiano**
- **Neerlandese**
- **Portoghese**
- **Spagnolo**

- **Luminosità**

Selezionare "**Luminosità**" utilizzando i tasti "**Su/Giù**" sul telecomando e premere "**Enter**", quindi premere i tasti "**Sinistra/Destra**" per regolare il livello di luminosità (1-16).

- **Contrasto**

Selezionare "**Contrasto**" utilizzando i tasti "**Su/Giù**" sul telecomando e premere "**Enter**", quindi premere i tasti "**Sinistra/Destra**" per regolare il livello di contrasto(1-16).

- **Saturazione**

Selezionare "**Saturazione**" utilizzando i tasti "**Su/Giù**" sul telecomando e premere il tasto "**Enter**", quindi premere i tasti "**Sinistra/Destra**" per regolare il livello di saturazione(1-16).

- **Tinta**

Selezionare "**Tinta**" utilizzando i tasti "**Su/Giù**" sul telecomando e premere "**Enter**", quindi premere i tasti "**Sinistra/Destra**" per regolare il livello di tinta (1-100).

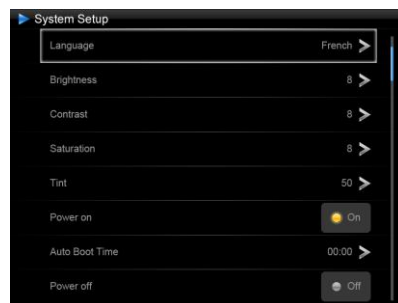



- Accensione

Selezionare "**Accensione**" utilizzando i tasti "**Su/Giù**" sul telecomando, quindi premere il tasto "**Enter**" per selezionare "**On**" o "**Off**".

- Ora avvio automatico

Selezionare "**Ora avvio automatico**" utilizzando i tasti "**Su/Giù**" sul telecomando e premere "**Enter**", quindi:

- Utilizzare i tasti "**Su/Giù**" per scegliere tra **Ora, Minuto, AM, PM**
- Utilizzare i tasti "**Sinistra/Destra**" per impostare i valori per **Ora, Minuti, AM, PM**

- Spegnimento

Selezionare "**Spegnimento**" utilizzando i tasti "**Su/Giù**" sul telecomando, quindi premere il tasto "**Enter**" per scegliere "**Acceso**" o "**Spento**".

- Ora auto spegnimento

Selezionare "**Ora auto spegnimento**" utilizzando i tasti "**Su/Giù**" sul telecomando e premere "**Enter**", quindi:

- Utilizzare i tasti "**Su/Giù**" per scegliere tra **Ora, Minuto, AM, PM**
- Utilizzare i tasti "**Sinistra/Destra**" per impostare i valori per **Ora, Minuti, AM, PM**

- Frequenza auto alimentazione

Selezionare "**Frequenza auto alimentazione**" utilizzando i tasti "**Su/Giù**" sul telecomando e premere "**Enter**", quindi premere i tasti "**Su/Giù**" per scegliere tra:

- **Una volta**
- **Sempre**
- **da Lun. a Ven.**
- **Weekend**

- Reset

Se la cornice è maneggiata in maniera scorretta, potrebbe essere utile resettarla alle configurazioni standard. Per farlo, selezionare "**Standard**" utilizzando i tasti "**Su/Giù**" sul telecomando e premere il tasto "**Enter**", quindi utilizzare i tasti "**Su/Giù**" per selezionare "**Acceso**" o "**Spento**".

Nota: Dopo aver resettato, durante l'avvio seguente apparirà la schermata di selezione della lingua, così come è successo per la prima accensione.



TELEFUNKEN

- **Numero di versione del software interno (a titolo informativo)**

V. Collegamento al computer

È possibile trasferire dei file nella cornice collegandola al portatile. Collegare la cornice al computer tramite un cavo USB (con l'attacco mini USB lato cornice e l'attacco USB standard lato computer) quindi accendere la cornice e attendere la comparsa della schermata "Collegamento al PC..." *Ritorno a funzionamento normale dopo scollegamento*

Sul computer comparirà la finestra di dialogo seguente:

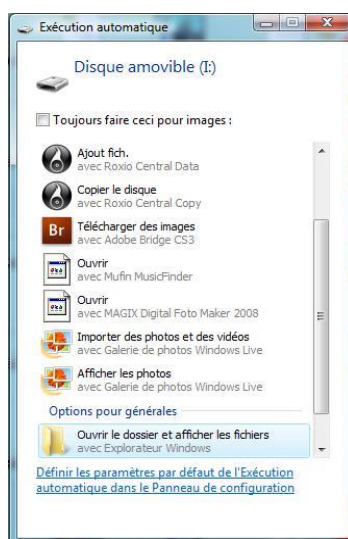

Per visualizzare il contenuto della memoria interna fare clic su **"Apri cartella e mostra i file"**.

Quando compare la seguente schermata:

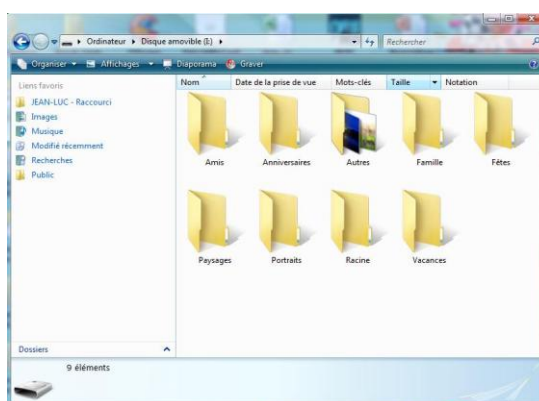

aprire la cartella in cui sono presenti i file che si desidera trasferire e spostarli usando la funzione "copia-incolla" o trascinandoli nella cartella di destinazione.

Attenzione! Le foto trasferite in questo modo non verranno ridimensionate.

- Scollegare il cavo USB: la cornice si riavvierà in automatico.



TELEFUNKEN

VI. Istruzioni di sicurezza

Manipolare con attenzione la cornice digitale, evitando di toccare lo schermo: le impronte digitali sono difficili da togliere.

Posizionare sempre la cornice digitale su una superficie piana e stabile, per evitare cadute o danni.

Non esporre la cornice digitale ai raggi del sole o a temperature elevate, per evitare di danneggiarla o di ridurne la durata. Non posizionare la cornice vicino a fonti di calore quali radiatori o unità di riscaldamento integrativo. Non esporre ai raggi diretti del sole per evitare riflessi

Non esporre la cornice digitale a pioggia, acqua o umidità. Non posizionarla vicino a lavabi o lavandini, dove potrebbe entrare in contatto con l'acqua.

Non posizionare oggetti pesanti o taglienti sulla cornice, sullo schermo o sull'alimentatore della cornice.

Non collegare la cornice fotografica digitale ad una presa o ad un cavo con un'alimentazione troppo potente. Questo potrebbe causare surriscaldamento, incendi o shock elettrici.

Prestare attenzione alla posizione del cavo di alimentazione, che non deve essere calpestato o in contatto con altri oggetti. Non mettere il cavo sotto a tappeti. Ispezionare regolarmente il cavo per verificare che non sia danneggiato. In tal caso, scollegarlo e sostituirlo.

Ventilazione

Conservare la cornice digitale a una distanza sufficiente dal muro per assicurarne la corretta ventilazione.

Non posizionare la cornice digitale su letti o divani, per evitare il surriscaldamento.

Attenzione!

Non estrarre la copertura di plastica posta sul retro della cornice. La cornice digitale contiene dei circuiti elettrici: l'utente potrebbe riportare ferite se tocca tali circuiti.

Non tentare di riparare da soli la cornice digitale.



TELEFUNKEN

VII. Garanzia

La garanzia non copre i danni causati dai tentativi di riparazione della cornice da parte dell'utente o di persone non autorizzate.

Se la cornice emette fumo, rumori o odori inusuali, spegnerla e scollegarla immediatamente. Rivolgersi al rivenditore.

Se non si utilizza la cornice digitale per un periodo prolungato, scollegare il cavo di alimentazione.

La garanzia copre la cornice digitale e non include gli accessori. Si considerano accessori:

Il blocco alimentatore di rete,

Il telecomando (a seconda dei modelli).

Tuttavia, è possibile ordinare tali accessori presso il nostro servizio di assistenza tecnica:

Via e-mail: assistenza@sopeg.fr

Durata della garanzia

Questa cornice digitale è coperta dalla garanzia per 12 mesi. La durata della garanzia decorre a partire dalla data di acquisto della cornice.

La garanzia deve essere comprovata dalla presentazione della fattura originale o di una ricevuta recanti l'indicazione della data e del modello acquistato.

Copertura

In caso di guasti, la cornice digitale deve essere rispedita al distributore accompagnata da una nota esplicativa.

Se la cornice digitale presenta dei malfunzionamenti durante il periodo di garanzia, il servizio di assistenza riparerà gli elementi difettosi o i difetti di fabbricazione. Il servizio di assistenza deciderà a propria discrezione se riparare o sostituire totalmente o parzialmente la cornice digitale.

La data d'acquisto determina l'inizio del periodo di garanzia

La durata della garanzia non viene prolungata in caso di riparazione o sostituzione della cornice digitale da parte del nostro servizio di assistenza.



TELEFUNKEN

Esclusioni

I danni o i difetti provocati da utilizzo o manipolazione non corretti della cornice digitale nonché dall'utilizzo di accessori non originali o non consigliati nelle presenti istruzioni non sono coperti dalla garanzia.

La garanzia non copre i danni provocati da agenti esterni quali fulmini, acqua, fuoco e i danni provocati durante il trasporto.

Non sono ammessi interventi in garanzia se il numero di serie della cornice digitale è stato modificato, rimosso, cancellato o reso illeggibile.

Non sono ammessi interventi in garanzia se la cornice digitale è stata riparata, alterata o modificata dall'acquirente o da un altro riparatore non autorizzato e qualificato ufficialmente.

Il fabbricante non garantisce le proprietà tecniche descritte in questo manuale. L'hardware e gli accessori descritti in questo manuale sono soggetti a modifica senza preavviso. Pertanto, il fabbricante si riserva il diritto di modificare componenti, opzioni, caratteristiche e documentazione senza preavviso.

Conformità alle normative in vigore:

Questa cornice digitale è conforme alle direttive CE vigenti ed è compatibile con la normativa RoHS.

Riciclo delle apparecchiature elettriche ed elettroniche al termine della loro durata utile.

Le apparecchiature elettriche ed elettroniche usate non vanno smaltite con i rifiuti domestici comuni. La

presenza del simbolo  sul prodotto o sull'imballaggio lo ricorda.

Alcuni materiali che compongono questo prodotto possono essere riciclati, se il prodotto viene consegnato a un centro di riciclo autorizzato. Riutilizzando i pezzi e i materiali delle apparecchiature usate è possibile contribuire in modo significativo alla tutela dell'ambiente.

Per ulteriori informazioni sui punti di raccolta delle apparecchiature usate, rivolgersi al proprio comune di residenza, al servizio di smaltimento dei rifiuti o al negozio presso cui è stato acquistato il prodotto.

**VIII. Caratteristiche tecniche**

Caratteristiche	DPF 10934 DIAMOND
Dimensioni	10,1" (25,6 cm)
Definizione	1024 x 600
Tipo di schermo	LED
Rapporto immagine	16/9
Memoria interna	2 GB
Audio/video	SI
Schede compatibili	SD/MMC, SDHC, MS, XD, Clés USB
File letti	JPEG, WAV, MP3/MPEG1,4, MOTION JPEG
Ridimensionamento automatico	SI
Rotazione automatica	SI
Ingresso alimentazione	100-240 V AC 50/60 Hz
Uscita alimentazione	5V DC 2Ah
Consumo in stand-by	<1W
Consumo durante il funzionamento	<8W
Dimensioni	280*176*26mm
Peso	630 g
Compatibilità sistema	Windows XP, Vista, 7, Mac OS 9.0 e successivi



GEBRUIKSAANWIJZING DIGITALE FOTOLIJST TELEFUNKEN DPF 10934

I.	Uw fotolijst uitpakken en installeren	2
1.	Inhoud van de doos.....	2
2.	Uitzicht van de fotolijst	3
3.	Afstandsbediening.....	3
4.	Installatie.....	4
II.	Uw fotolijst gebruiken.....	4
1.	Selecteren van de taal	4
2.	De 'ECO LOGIC' modus	5
3.	Lezen van een geheugenkaart of een USB-stick.....	5
4.	Kopiëren van foto's naar het interne geheugen	6
5.	Foto's verwijderen	8
III.	Selecteren van het type te lezen bestanden.....	11
1.	Intern geheugen/gegevensdrager	11
2.	Een map selecteren/Multimediamodus	11
3.	Foto's	12
4.	Video's	12
5.	Muziek.....	13
IV.	Instellingen	14
1.	Foto's Instellingen	14
2.	Muziekinstellingen.....	16
3.	Video-instellingen.....	17
4.	Kalenderinstelling.....	18
5.	Systeemconfiguratie.....	20
V.	Aansluiten op een computer	23
VI.	Veiligheidsinstructies	24
VII.	Garantie	25
VIII.	Technische specificaties	27



TELEFUNKEN

WAARSCHUWING VOORAF:

Bij het inschakelen van uw fotolijst geeft deze een demo-animatie weer. Om deze te sluiten en toegang te krijgen tot de functies van de fotolijst, drukt u gewoon op de toets 'Diashow' toets op de afstandsbediening, of gelijktijdig op de 'Links' toetsen van de digitale fotolijst voor 3 seconden.



I. Uw fotolijst uitpakken en installeren

U hebt zojuist een digitale fotolijst DPF 10934 van TELEFUNKEN aangekocht, waarvoor onze dank. Wij raden u aan deze gebruiksaanwijzing grondig door te nemen alvorens uw apparaat in gebruik te nemen en ze daarna te bewaren voor toekomstig gebruik.

1. Inhoud van de doos

- 1 digitale fotolijst
- 1 stroomadapter
- 1 afstandsbediening

2. Uitzicht van de fotolijst

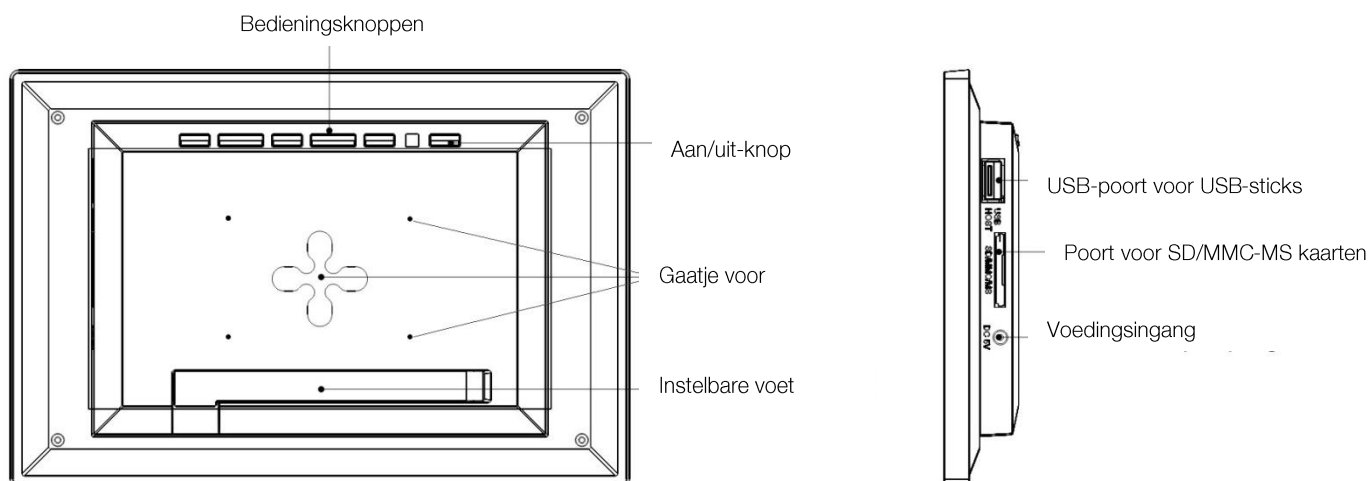

3. Afstandsbediening

Met de afstandsbediening kunt u alle functies verrichten. Druk op de volgende toets voor toegang tot de functies:

Toets	Functie
▲	Navigatie omhoog in de menu's
◀	Navigatie naar links in de menu's en naar het vorige bestand (foto, muziek of film) terugkeren
▼	Navigatie omlaag in de menu's'
▶	Navigatie naar rechts in de menu's en naar het volgende bestand (foto, muziek of film) gaan
ENTER	De keuze of het wijzigen van functies bevestigen
	De digitale fotolijst inschakelen of in stand-by plaatsen
SLUITEN	Het huidige menu verlaten en naar het vorige menu terugkeren
STOP	Stop het afspelen van het bestand (foto, muziek of film) en keer naar het hoofdmenu terug
	Geluid in-/uitschakelen. De mute-icoon wordt in de mute modus weergegeven.
	Volume omhoog, het geluidsniveau wordt weergegeven
(COPY/DEL)	Toegang tot de functies kopiëren, wissen en sorteren (uitsluitend in het hoofdmenu)
(ROTATE)	Roteer de foto 90° rechtsom
	De afbeelding vergroten. Druk meerdere keren om langs de verschillende vergrotingen x2, x4, x8 en x16 te lopen. Druk nogmaals op de toets om naar de normale afmeting terug te keren



	Volume omlaag, het geluidsniveau wordt weergegeven
(SLIDESHOW)	Start de foto diashow onmiddellijk op
MUSIC	Geeft toegang tot het instellingenmenu (MUZIEK)
VIDEO	Geeft toegang tot het instellingenmenu (VIDEO)
SET-UP	Directe toegang tot het instellingenmenu (instellingen)

4. Installatie

- Verwijder de fotolijst en de accessoires uit hun verpakking.
- Verwijder de plastic beschermfolie van de voorkant van de fotolijst.
- Verwijder het plastic lipje dat de contacten van de afstandsbediening beschermt.
- Plaats de fotolijst op de gewenste plaats door de instelbare voet naar u toe te trekken (zie afbeeldingen hierboven).
- Sluit het netsnoer aan op de fotolijst in de daarvoor voorziene aansluiting.
- Sluit uw fotolijst aan op een stopcontact. **De fotolijst zal automatisch opstarten.**

II. Uw fotolijst gebruiken

1. Selecteren van de taal

Bij het inschakelen van uw fotolijst geeft deze een demo-animatie weer. Om deze te sluiten en toegang te krijgen tot de functies van de fotolijst, drukt u gewoon op de toets 'Diashow' van uw afstandsbediening.

U zult dan het taalkeuzescherf te zien krijgen.

- Selecteer uw taal met behulp van de pijltjestoetsen op de afstandsbediening en druk vervolgens op 'Enter'.

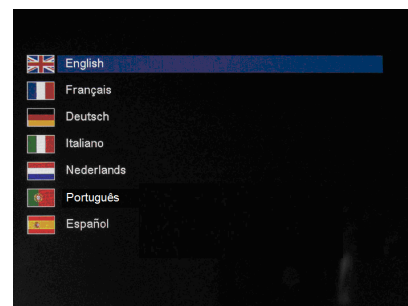

Zodra u uw taal hebt geselecteerd, is uw fotolijst klaar voor gebruik. Het volstaat om een kaart of een USB-stick in te voeren om uw foto's te kunnen afspelen.

Opgelet: de demo-animatie bevindt zich in een map genaamd 'DEMO'. Deze animatie moet worden opgeheven ten behoeve van alle 2 GB intern geheugen.

2. De 'ECO LOGIC' modus

De 'ECO LOGIC' modus combineert drie essentiële elementen die zorgen voor een 40% lager energieverbruik in vergelijking met een standaard fotolijst:

- Een LED-scherm, dat energiezuiniger is en een betere beeldkwaliteit biedt
- Een energiezuinige netadapter gecertificeerd door 'Energy Star'
- Een lichtsensor

Deze sensor, die standaard geactiveerd is, zorgt ervoor dat uw fotolijst zich 's nachts automatisch uitschakelt. Als het weer licht wordt, schakelt de fotolijst zichzelf opnieuw in.

U kunt deze lichtsensor uitschakelen in de systeeminstellingen van uw fotolijst.

Opgelet: Afhankelijk van waar de fotolijst geplaatst is (bijvoorbeeld op een meubel onder een plank), is het mogelijk dat er onvoldoende licht is om het apparaat te laten opstarten. Het is zelfs mogelijk dat het zichzelf plotseling uitschakelt. U kunt de fotolijst opnieuw inschakelen door te drukken op de standbytoets rechtsboven op de afstandsbediening. In dat geval zal de sensor worden uitgeschakeld. Om deze opnieuw in te schakelen, moet u een voldoende sterke lichtbron gedurende 5 seconden in de buurt houden.

3. Lezen van een geheugenkaart of een USB-stick

Als uw fotolijst is uitgeschakeld:

- Voer uw kaart of USB-stick in op de daartoe voorziene plaats.
- Schakel uw fotolijst in: de diashow leest automatisch de inhoud van uw geheugenkaart of uw USB-stick.

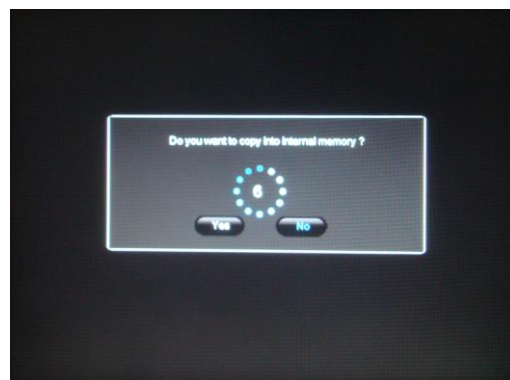

Als uw fotolijst ingeschakeld is en de diashow van het interne geheugen afspeelt:



- Uw geheugenkaart wordt automatisch gedetecteerd.
- Na enkele seconden verschijnt het bericht *'Wilt u kopiëren naar het interne geheugen?'* op het display.
- Als u binnen de 15 seconden niet reageert, dan zal de diashow op de kaart worden weergegeven maar zullen de foto's niet worden gekopieerd.

1. Selecteer 'Ja' en druk op **'Enter'**.
 2. Kies vervolgens de map waarnaar u uw foto's wenst te kopiëren en druk vervolgens op **'Enter'**.
- Uw foto's worden nu gekopieerd naar het interne geheugen en aangepast aan de resolutie van de fotolijst

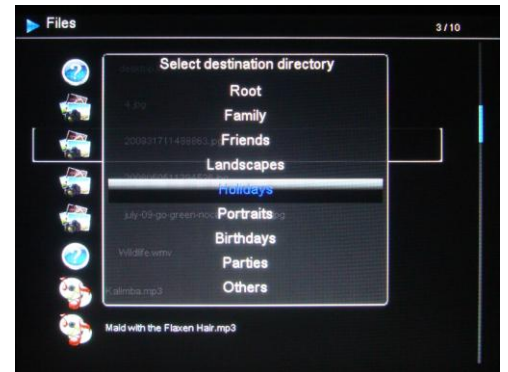

Dankzij formaataanpassing wordt de kopie van uw foto's aangepast aan de resolutie van de fotolijst. Hierdoor worden de bestanden veel minder zwaar. Zo is het mogelijk om meer dan 10.000 foto's in het interne geheugen op te slaan.

(BELANGRIJK: Alleen het formaat van de kopieën van uw foto's wordt aangepast. De originele foto's op de kaart worden uiteraard niet gewijzigd.)

Indien uw datakaart, USB sleutel of intern geheugen muziek bevat, en indien U een muzikaal diashow wenst, druk dan op de **'Enter'** toets van de afstandsbediening gedurende het lezen van de het diashow. Op het scherm zal dan **'Muziek diashow'** verschijnen.

4. Kopiëren van foto's naar het interne geheugen

Als u niet hebt gekozen voor automatisch kopiëren bij het invoeren van de kaart, dan zijn er 2 methodes waarmee u foto's vanaf uw geheugenkaart naar het interne geheugen van de fotolijst kunt kopiëren.

- Uw foto's kopiëren vanuit bestandsbeheer

Als u deze methode gebruikt, kunt u de bestanden slechts één voor één kopiëren en hebt u niet de mogelijkheid om hun formaat aan te passen aan de resolutie van de fotolijst.

1. Druk zo veel als nodig op de toets **'Exit'** op uw afstandsbediening totdat u toegang krijgt tot het scherm waar u gegevensdragers kunt selecteren.
2. Selecteer met behulp van de toetsen **'Links/Rechts'** op de afstandsbediening het pictogram **'Bestand'** en druk op **'Enter'**.
3. Selecteer het te kopiëren bestand met behulp van de toetsen **'Omhoog/Omlaag'** van de afstandsbediening en druk op **'Copy/Del'**. Het volgende bericht wordt weergegeven: **'Kopiëren?'** Maak uw keuze met behulp van de toetsen **'Links/Rechts'** en druk vervolgens op **'Enter'**.
4. Kies de doelmap van uw foto's met behulp van de toetsen **'Omhoog/Omlaag'** en druk vervolgens op **'Enter'**. Uw bestand wordt gekopieerd.

Als uw geheugenkaart een of meer mappen bevat, kunt u deze volledig één voor één kopiëren. Ze zullen worden opgeslagen in de door u gekozen map in het interne geheugen en u kunt ze afzonderlijk afspelen.

- Uw foto's kopiëren vanuit miniatuurmodus

Met deze methode kunt u een selectie van foto's kopiëren en hebt u de mogelijkheid om hun formaat daarna aan te passen aan de resolutie van de fotolijst teneinde de capaciteit van het interne geheugen te optimaliseren.

1. Druk zo veel als nodig op de toets **'Exit'** op uw afstandsbediening totdat u toegang krijgt tot het scherm waar u gegevensdragers kunt selecteren.
2. Selecteer de verwijderbare drager waarop zich de te kopiëren foto's bevinden (geheugenkaart of USB-stick)

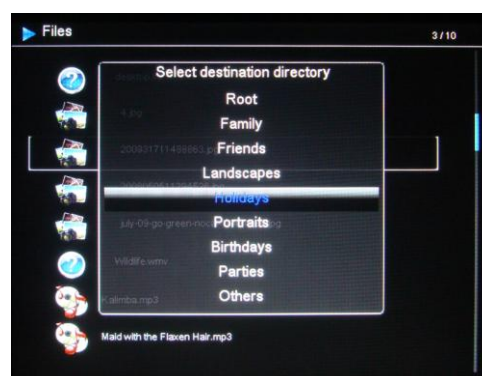
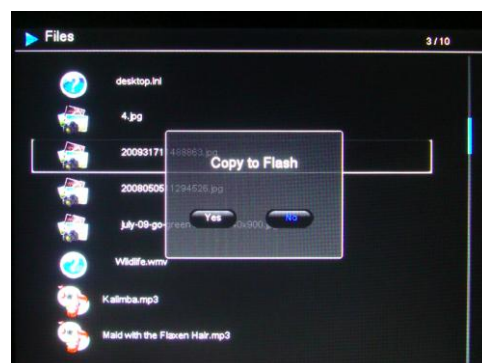

met behulp van de toetsen **'Links/Rechts'** op de afstandsbediening. Druk op **'Enter'**.

3. Selecteer met behulp van de toetsen **'Links/Rechts'** de fotomodus en druk op **'Enter'**. De diashow start.
4. Druk op de toets **'Exit'** op de afstandsbediening om toegang te krijgen tot de miniatures.
5. Druk op de toets **'Copy/Del'**. Het scherm geeft **'Best. kopiëren?'** (Selectie of alles) weer. Selecteer en druk op **'Enter'**.

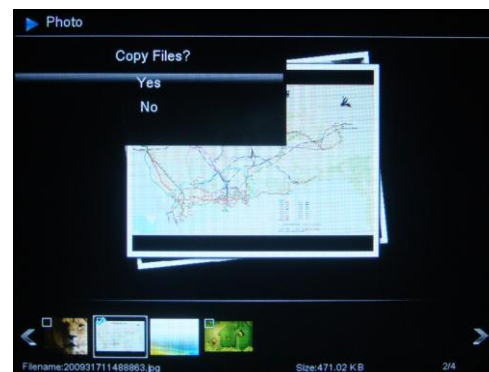

De miniatures zullen weergegeven worden in een kader in de linker bovenhoek van elke afbeelding. Selecteer de foto's die u wilt kopiëren met behulp van de toetsen **'Links/Rechts'** op de afstandsbediening en druk op **'Enter'** voor elke geselecteerde foto. Bij elke geselecteerde foto zal het kleine vierkantje worden aangevinkt. (Als u 'Alles kopiëren' hebt gekozen, worden alle miniatures aangevinkt).

Druk op de toets **'Copy/Del'**. Er wordt een bevestigingsbericht weergegeven.

Druk op **'Enter'** om uw keuze te bevestigen.

Het scherm geeft een dialoogvenster weer waarin u wordt gevraagd of u het formaat van uw foto's wenst aan te passen.

Selecteer de gewenste optie met behulp van de toetsen **'Omhoog/Omlaag'** op de afstandsbediening en klik op **'Bevest.'**. Druk op **'Enter'**. Uw foto's worden nu gekopieerd naar het interne geheugen en aangepast aan de resolutie van de fotolijst.

5. Foto's verwijderen

U kunt foto's uit het interne geheugen van uw fotolijst verwijderen.

- Uw foto's verwijderen via bestandsbeheer

Als u deze methode gebruikt, kunt u de bestanden slechts één voor één verwijderen.

1. Druk zo veel als nodig op de toets **'Exit'** op uw afstandsbediening totdat u toegang krijgt tot het scherm waar u gegevensdragers kunt selecteren.

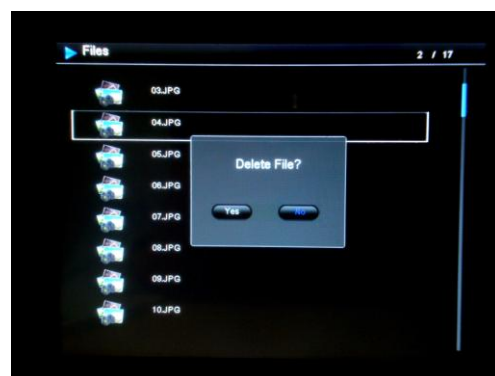

2. Selecteer met behulp van de toetsen '**Links/Rechts**' op de afstandsbediening het pictogram '**Bestand**' en druk op "**Enter**".
3. Selecteer de foto met behulp van de toetsen '**Omhoog/Omlaag**' op de afstandsbediening en druk vervolgens op de toets '**Copy/Del**'. Het scherm geeft '**Best. verwijderen?-Ja/Nee**' weer. Kies de gewenste optie en druk op '**Enter**'. Uw bestand wordt verwijderd.

U kunt ook een van uw persoonlijke mappen verwijderen in een van de voorgedefinieerde directory's.

- Uw foto's verwijderen vanuit miniatuurmodus

Met deze methode kunt u een selectie van foto's of alle foto's uit het interne geheugen verwijderen.

1. Druk verscheidene keren op de toets '**Exit**' op uw afstandsbediening totdat het scherm modusselectie wordt weergegeven.
2. Selecteer het interne geheugen met behulp van de toetsen '**Links/Rechts**' op de afstandsbediening. Druk op '**Enter**'.
3. Selecteer met behulp van de toetsen '**Links/Rechts**' de fotomodus en druk op '**Enter**'. De diashow wordt opgestart.
4. Druk op de toets '**Exit**' op de afstandsbediening om toegang te krijgen tot de miniatures.
5. Druk op de toets '**Copy/Del**'. Het scherm geeft '**Verwijderen?**' (Selectie of alles) weer. Selecteer en druk op '**Enter**'.
6. De miniatures met een hokje in de linker bovenhoek van elke afbeelding worden weergegeven. Selecteer de foto's die u wilt verwijderen met behulp van de toetsen '**Links/Rechts**' op de afstandsbediening en druk op '**Enter**' voor elke geselecteerde foto. Bij elke geselecteerde foto zal het kleine vierkantje worden aangevinkt. (Als u de optie 'Alles verwijderen' hebt geselecteerd, worden alle miniatures aangevinkt.)
7. Druk op de toets '**Copy/Del**' en vervolgens op '**Enter**'.
8. Het scherm geeft '**Verwijderen?**' weer.

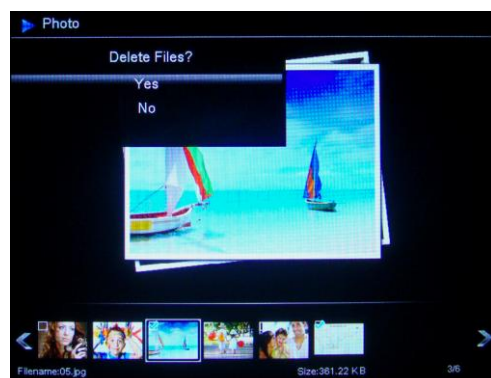
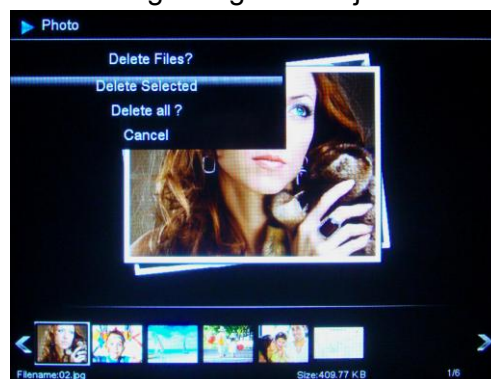



TELEFUNKEN

9. Selecteer de gewenste optie met behulp van de toetsen '**Omhoog/Omlaag**' op de afstandsbediening. Druk op '**Enter**'. Uw foto's worden nu uit het interne geheugen verwijderd.



III. Selecteren van het type te lezen bestanden

1. Intern geheugen/gegevensdrager

Wanneer er geen enkele gegevensdrager is ingevoerd, wordt automatisch de diashow van het interne geheugen opgestart bij het inschakelen van de fotolijst.

Als er een geheugenkaart of een USB-stick is ingevoerd op het moment dat de fotolijst wordt ingeschakeld, dan wordt de inhoud van de kaart of stick gelezen.



In dat geval kunt u de kaart-/stickinhoud op de volgende manier overzetten naar het interne geheugen: Druk zo veel als nodig op de toets 'Exit' op uw afstandsbediening totdat u toegang krijgt tot het scherm waar u gegevensdragers kunt selecteren.

Selecteer de te lezen gegevensdrager met behulp van de toetsen 'Links/Rechts' op de afstandsbediening en druk vervolgens op de toets 'Diashow' op uw afstandsbediening. De diashow wordt opgestart.

2. Een map selecteren/Multimediamodus

Dankzij zijn exclusieve multimediamodus geeft de DPF 10934 u de kans om alle inhoud van een map af te spelen, of die nu bestaat uit foto's, video's of muziek. De bestanden zullen worden afgespeeld in de volgorde waarin ze in de map zijn opgeslagen.

U kunt een van de standaardmappen in het interne geheugen afspelen of een van uw persoonlijke mappen hetzij op uw gegevensdrager, hetzij in het interne geheugen, in de geselecteerde voorgedefinieerde map.

Druk hiervoor zo veel als nodig is op de toets 'Exit' totdat u in het hoofdmenu komt. Selecteer de "Bestanden" icoon met de toetsen "Links/Rechts". Als u een standaardmap wilt afspelen, selecteer deze dan met behulp van de toetsen 'Omhoog/Omlaag' en druk daarna twee keer op 'Enter'. De diashow van deze map start.

Selecteer de plaats (USB stick of Geheugenkaart) als u een van uw mappen wilt afspelen. Selecteer vervolgens de gewenste map. Activeer uiteindelijk de diashow met de beschreven handelingen.

3. Foto's

- Druk zo veel als nodig is op de toets 'Exit' om het hoofdscherm weer te geven.
- Selecteer met behulp van de pijltjestoetsen 'Links/Rechts' op de afstandsbediening het pictogram 'Foto'.
- Druk meerdere keren op de "Enter" toets om de speelwijze op de beschreven wijze te selecteren:
 - Diavertoning foto's
 - Dia's+Muziek
 - Eén foto

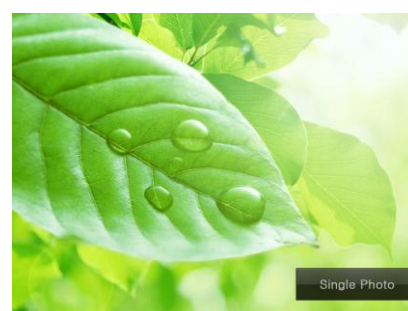

4. Video's

- Druk zo veel als nodig is op de toets 'Exit' om het hoofdscherm weer te geven.
- Selecteer met behulp van de pijltjestoetsen 'Links/Rechts' op de afstandsbediening het pictogram 'Video'.
- Druk op de "Enter" toets: de video wordt opgestart.
- Gebruik de "Links/Rechts" toets om op het scherm
 - ▶ / || (Afspelen/Pauze) te selecteren en druk vervolgens op "Enter".
 - Gebruik de "Links/Rechts" toets om op het scherm
 - ◀▶ (Vorige/Volgende) te selecteren en druk vervolgens op "Enter".
 - Gebruik de "Links/Rechts" toets om op het scherm
 - ◀◀ / ▶▶ (Terugspoelen/Vooruit spoelen) te selecteren en druk vervolgens op "Enter".
 - Druk op de 🔊/🔇 toets van de afstandsbediening om het geluidsniveau af te stellen.
 - Met een druk op de "VIDEO" toets van de afstandsbediening krijgt u toegang tot het Video menu.



5. Muziek

- Druk zo veel als nodig is op de toets 'Exit' om het hoofdscherm weer te geven.
- Selecteer met behulp van de pijltjestoetsen 'Links/Rechts' op de afstandsbediening het pictogram 'Muziek'.
- Druk op de "Enter" toets: de muziek wordt afgespeeld.
- Gebruik de "Links/Rechts" toets om op het scherm
 - ▶ / || (Afspelen/Pauze) te selecteren en druk vervolgens op "Enter".
- Gebruik de "Links/Rechts" toets om op het scherm
 - ⏮ / ⏭ (Vorige/Volgende) te selecteren en druk vervolgens op "Enter".
- Gebruik de "Links/Rechts" toets om op het scherm
 - ⏮ / ⏭ (Terugspoelen/Vooruit spoelen) te selecteren en druk vervolgens op "Enter".
- Gebruik de "Links/Rechts" toets om op het scherm ◀ ◀ (Volume) te selecteren en druk vervolgens op "Enter" om het geluid af te laten nemen.
- Gebruik de "Links/Rechts" toets om op het scherm ▶ ▶ (Volume) te selecteren en druk vervolgens op "Enter" om het geluid toe te laten nemen.
- Druk op de "Exit" toets op de afstandsbediening om naar de vorige instellingen terug te keren.
- Met een druk op  op de afstandsbediening kunt u tevens het geluidsniveau afstellen.
- Met een druk op "MUSIC" op de afstandsbediening krijgt u toegang tot het Muziek menu.



IV. Instellingen

Wanneer u zich in het hoofdscherm bevindt, selecteer dan het pictogram 'Inst.' met behulp van de toetsen 'Links/Rechts' en 'Omhoog/Omlaag' op uw afstandsbediening om toegang te krijgen tot de verschillende instellingen van uw fotolijst.

Druk tijdens een diashow op de "Instellingen" toets op de afstandsbediening voor toegang tot het instellingenmenu.

In het instellingenmenu kunt u met de "Omhoog/Omlaag" toetsen op de afstandsbediening de in te stellen parameters selecteren. Met de "Links/Rechts" toetsen kunt u de instellingen voor de gekozen parameter selecteren.

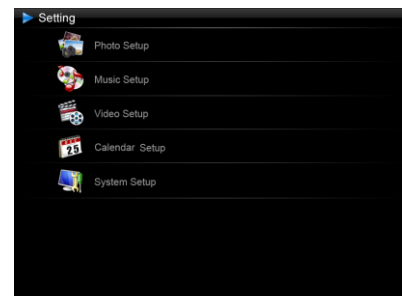

1. Foto's Instellingen

Selecteer "Foto-instelling" met de toetsen "Omhoog/Omlaag" op de afstandsbediening en druk vervolgens op "Enter". Het tegengestelde scherm wordt weergegeven:

U kunt de instellingen met de behulp van de pijltoetsen op de afstandsbediening wijzigen.

- Weergavemodus

Selecteer "Weergavemodus" met de toetsen "Omhoog/Omlaag" op de afstandsbediening en druk op "Enter". Gebruik vervolgens de "Omhoog/Omlaag" toetsen om een keuze te maken uit:

- **Diavoorstelling:** de afbeeldingen worden achtereenvolgens weergegeven
- **Miniatuur:** de afbeeldingen worden als miniaturen weergegeven. (Opmerking: U kunt de **Diavoorstelling**, **Dia's+Muziek** of **Een** kiezen door meerdere keren de "Enter" toets in te drukken als uw fotolijst in deze modus geplaatst is.)
- **Een:** Een enkele foto wordt weergegeven

- Beeldverhouding

Selecteer "Beeldverhouding" met de toetsen "Omhoog/Omlaag" op de afstandsbediening en druk op "Enter". Gebruik vervolgens de "Omhoog/Omlaag" toetsen om een keuze te maken uit:

- **Aanpassen aan scherm:** de foto wordt in het originele formaat weergegeven
- **Bijknippen:** de foto wordt gecentreerd en bijgeknipt tot het hele scherm gevuld is
- **Volledig scherm:** de foto wordt aangepast zodat het hele scherm bedekt is



- Duur diavertoning

Selecteer "**Duur diavertoning**" met de toetsen "**Omhoog/Omlaag**" op de afstandsbediening en druk op "**Enter**". Gebruik vervolgens de "**Omhoog/Omlaag**" toetsen om een keuze te maken uit:

- **5 Sec.**
- **15 Sec.**
- **30 Sec.**
- **60 Sec.**
- **5 Min.**
- **15 Min.**

- Effect diavertoning

Selecteer "**Effect diavertoning**" met de toetsen "**Omhoog/Omlaag**" op de afstandsbediening en druk op "**Enter**". Gebruik vervolgens de "**Omhoog/Omlaag**" toetsen om een keuze te maken uit de volgende effecten:

- Willekeurig
- Geen overgang
- Fade
- Slang
- Partitie
- Wissen
- Blinds
- 3D
- Rooster
- Rect
- Sluit

- Diavertoning Herhalen

Selecteer "**Diavertoning Herhalen**" met de toetsen "**Omhoog/Omlaag**" op de afstandsbediening en druk op "**Enter**". Gebruik vervolgens de "**Omhoog/Omlaag**" toetsen om een keuze te maken uit:

- **Herhalen:** de diashow wordt continu herhaald
- **Eenmaal:** de diashow wordt eenmaal afgespeeld
- **Willekeurig:** de foto's worden in willekeurige volgorde weergegeven



- **Magisch Venster**

Selecteer "**Magisch Venster**" met de toetsen "**Omhoog/Omlaag**" op de afstandsbediening en druk vervolgens op "**Enter**" om voor "**Aan**" of "**Uit**" te kiezen.

- **Klok**

Selecteer "**Klok**" met de toetsen "**Omhoog/Omlaag**" op de afstandsbediening en druk vervolgens op "**Enter**" om voor "**Aan**" of "**Uit**" te kiezen.

- **Ander formaat**

Selecteer "**Ander formaat**" met de toetsen "**Omhoog/Omlaag**" op de afstandsbediening en druk vervolgens op "**Enter**" om voor "**Aan**" of "**Uit**" te kiezen.

- **Uitknippen bij Kopiëren**

Selecteer "**Uitknippen bij Kopiëren**" met de toetsen "**Omhoog/Omlaag**" op de afstandsbediening en druk vervolgens op "**Enter**" om voor "**Aan**" of "**Uit**" te kiezen.

- **Tip Tonen bij Kopiëren**

Selecteer "**Tip Tonen bij Kopiëren**" met de toetsen "**Omhoog/Omlaag**" op de afstandsbediening en druk vervolgens op "**Enter**" om voor "**Aan**" of "**Uit**" te kiezen.

2. Muziekinstellingen

Wanneer u zich in het instellingenmenu bevindt, selecteer dan de regel '**Muziekinstellingen**' met behulp van de toetsen '**Omhoog/Omlaag**' op uw afstandsbediening en druk vervolgens op '**Enter**'.

U kunt volgende zaken instellen:

- **Afspeelmodus**

Selecteer "**Afspeelmodus**" met de toetsen "**Omhoog/Omlaag**" op de afstandsbediening en druk op "**Enter**". Gebruik vervolgens de "**Omhoog/Omlaag**" toetsen om een keuze te maken uit:

- **Herhalen:** de liedjes worden continu herhaald
- **Willekeurig:** de liedjes worden in een willekeurige volgorde afgespeeld
- **Eenmaal:** elk liedje wordt eenmaal afgespeeld
- **Een herhalen:** elk liedje wordt tweemaal afgespeeld



TELEFUNKEN

- Muziekeffect

Uw TELEFUNKEN fotolijst is voorzien van een equalizer waarmee het geluid aangepast kan worden aan het soort muziek dat afluistert.

Selecteer "**Muziekeffect**" met de toetsen "**Omhoog/Omlaag**" op de afstandsbediening en druk op "**Enter**". Gebruik vervolgens de "**Omhoog/Omlaag**" toetsen om een keuze te maken uit:

- **Jazz**
- **DBB**
- **Normaal**
- **Rock**
- **Pop**
- **Klassiek**
- **Soft**

- Spectrum tonen

Tijdens het afspelen van muziek kan de equalizer op het scherm van uw TELEFUNKEN fotolijst worden weergegeven.

Selecteer "**Spectrum Tonen**" met de toetsen "**Omhoog/Omlaag**" op de afstandsbediening en druk vervolgens op "**Enter**" om voor "**Aan**" of "**Uit**" te kiezen.

- Auto Afspelen

De fotolijst speelt automatisch uw audio bestanden af zodra de audio modus geselecteerd wordt, als deze functie geactiveerd is.

Selecteer "**Auto Afspelen**" met de toetsen "**Omhoog/Omlaag**" op de afstandsbediening en druk vervolgens op "**Enter**" om voor "**Aan**" of "**Uit**" te kiezen.

3. Video-instellingen

Selecteer in het instellingenmenu de regel '**Video-instellingen**' met behulp van de toetsen '**Omhoog/Omlaag**' op uw afstandsbediening en druk op '**Enter**'.

- Weergavemodus

Selecteer "**Weergavemodus**" met de toetsen "**Omhoog/Omlaag**" op de afstandsbediening en druk op "**Enter**". Gebruik vervolgens de "**Omhoog/Omlaag**" toetsen om een keuze te maken uit:

- **Volledig Scherm**: uw video wordt weergegeven in het formaat 4:3



- **Originele Grootte:** uw video wordt weergegeven in het originele formaat

- Afspeelmodus

Selecteer "**Afspeelmodus**" met de toetsen "**Omhoog/Omlaag**" op de afstandsbediening en druk op "**Enter**". Gebruik vervolgens de "**Omhoog/Omlaag**" toetsen om een keuze te maken uit:

- **Herhalen:** uw video wordt continu herhaald
- **Eenmaal:** uw video wordt eenmaal afgespeeld

- Auto afspelen

De fotolijst speelt automatisch uw video bestanden af zodra de audio modus geselecteerd wordt, als deze functie geactiveerd is.

Selecteer "**Auto Afspelen**" met de toetsen "**Omhoog/Omlaag**" op de afstandsbediening en druk vervolgens op "**Enter**" om voor "**Aan**" of "**Uit**" te kiezen.

4. Kalenderinstelling

Selecteer in het Instellingenmenu "**Kalenderinstelling**" met de toetsen "**Omhoog/Omlaag**" op uw afstandsbediening en druk op "**Enter**".

Met de pijltoetsen of de "**Enter**" toets op de afstandsbediening kunt u het volgende instellen:

- Weergavemodus van de kalender

Selecteer "**Weergavemodus**" met de toetsen "**Omhoog/Omlaag**" op de afstandsbediening en druk op "**Enter**". Gebruik vervolgens de "**Omhoog/Omlaag**" toetsen om een keuze te maken uit:

- **Maandkalender**
- **Kalender**
- **Analoge klok**

- Datumformaat

Selecteer "**Datumformaat**" met de toetsen "**Omhoog/Omlaag**" op de afstandsbediening en druk op "**Enter**". Gebruik vervolgens de "**Omhoog/Omlaag**" toetsen om een keuze te maken uit:

- **MM/DD/JJJJ**
- **DD/MM/JJJJ**
- **JJJJ/MM/DD**



- Datum

Selecteer "**Datum**" met de toetsen "**Omhoog/Omlaag**" op de afstandsbediening en druk vervolgens op "**Enter**".

- Gebruik de "**Omhoog/Omlaag**" toetsen om te kiezen voor **Maand, Dag** of **Jaar**
- Gebruik de "**Links/Rechts**" toetsen om de waarde voor de **Maand, Dag, Jaar** in te stellen

- Klokmodus (12- of 24-uur)

Selecteer "**Klokmodus**" met de "**Omhoog/Omlaag**" toetsen op de afstandsbediening en druk op "**Enter**". Gebruik vervolgens de "**Omhoog/Omlaag**" toetsen om te kiezen voor 12- of 24-uur en druk ter bevestiging op "**Enter**".

- Kloktijd

Selecteer "**Kloktijd**" met de toetsen "**Omhoog/Omlaag**" op de afstandsbediening en druk vervolgens op "**Enter**".

- Gebruik de "**Omhoog/Omlaag**" toetsen om een keuze te maken uit **Uur, Min, AM, PM**
- Gebruik de "**Links/Rechts**" toetsen om de waarden in te stellen voor **Uur, Min, AM, PM**

- Alarmstatus

Selecteer "**Alarmstatus**" met de toetsen "**Omhoog/Omlaag**" op de afstandsbediening en druk vervolgens op "**Enter**" om voor "**Aan**" of "**Uit**" te kiezen.

- Alarmtijd

Selecteer "**Alarmtijd**" met de "**Omhoog/Omlaag**" toetsen op de afstandsbediening om de wektijd in te stellen en druk op "**Enter**".

- Gebruik de "**Omhoog/Omlaag**" toetsen om een keuze te maken uit **Uur, Min, AM, PM**
- Gebruik de "**Links/Rechts**" toetsen om de waarden in te stellen voor **Uur, Min, AM, PM**

- Alarmfrequentie

Selecteer "**Alarmfrequentie**" met de toetsen "**Omhoog/Omlaag**" op de afstandsbediening en druk op "**Enter**". Gebruik vervolgens de "**Omhoog/Omlaag**" toetsen om een keuze te maken uit:

- **Eenmaal**
- **Elke dag**
- **Ma tot Vr**
- **Weekend**

5. Systeemconfiguratie

In dit menu kunt u de werkingsparameters van uw fotolijst instellen.

- In-/uitschakelen van de lichtsensoren

Selecteer "**Lichtsensoren**" met de toetsen "**Omhoog/Omlaag**" op de afstandsbediening en druk vervolgens op "**Enter**" om voor "**Aan**" of "**Uit**" te kiezen.

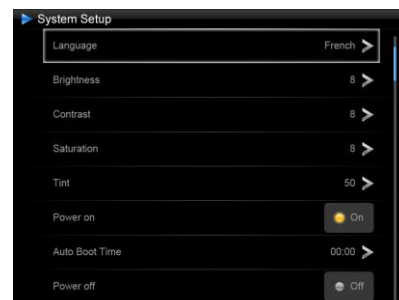

- Taal

Selecteer "**Taal**" met de toetsen "**Omhoog/Omlaag**" op de afstandsbediening en druk op "**Enter**". Gebruik vervolgens de "**Omhoog/Omlaag**" toetsen om een keuze te maken uit:

- Engels
- Frans
- Duits
- Italiaans
- Nederlands
- Portugees
- Spaans

- Helderheid

Selecteer "**Helderheid**" met de toetsen "**Omhoog/Omlaag**" op de afstandsbediening en druk op "**Enter**". Gebruik vervolgens de "**Links/Rechts**" toetsen om het helderheidsniveau (1-16) in te stellen.

- Contrast

Selecteer "**Contrast**" met de toetsen "**Omhoog/Omlaag**" op de afstandsbediening en druk op "**Enter**". Gebruik vervolgens de "**Links/Rechts**" toetsen om het contrastniveau (1-16) in te stellen.

- Verzadiging

Selecteer "**Verzadiging**" met de toetsen "**Omhoog/Omlaag**" op de afstandsbediening en druk op "**Enter**". Gebruik vervolgens de "**Links/Rechts**" toetsen om het verzadigingsniveau (1-16) in te stellen.

- Tint

Selecteer "**Tint**" met de toetsen "**Omhoog/Omlaag**" op de afstandsbediening en druk op "**Enter**". Gebruik vervolgens de "**Links/Rechts**" toetsen om het tintniveau (1-100) in te stellen.



- Aanzetten

Selecteer "**Aanzetten**" met de toetsen "**Omhoog/Omlaag**" op de afstandsbediening en druk vervolgens op "**Enter**" om voor "**Aan**" of "**Uit**" te kiezen.

- Auto opstarttijd

Selecteer "**Auto opstarttijd**" met de toetsen "**Omhoog/Omlaag**" op de afstandsbediening en druk vervolgens op "**Enter**".

- Gebruik de "**Omhoog/Omlaag**" toetsen om een keuze te maken uit **Uur, Minuut, AM, PM**
- Gebruik de "**Links/Rechts**" toetsen om de waarden in te stellen voor **Uur, Minuut, AM, PM**

- Uitzetten

Selecteer "**Uitzetten**" met de toetsen "**Omhoog/Omlaag**" op de afstandsbediening en druk vervolgens op "**Enter**" om voor "**Aan**" of "**Uit**" te kiezen.

- Auto uitschakeltijd

Selecteer "**Auto uitschakeltijd**" met de toetsen "**Omhoog/Omlaag**" op de afstandsbediening en druk vervolgens op "**Enter**".

- Gebruik de "**Omhoog/Omlaag**" toetsen om een keuze te maken uit **Uur, Minuut, AM, PM**
- Gebruik de "**Links/Rechts**" toetsen om de waarden in te stellen voor **Uur, Minuut, AM, PM**

- Autoschakel frequentie

Selecteer "**Auto-schakel frequentie**" met de toetsen "**Omhoog/Omlaag**" op de afstandsbediening en druk op "**Enter**". Gebruik vervolgens de "**Omhoog/Omlaag**" toetsen om een keuze te maken uit:

- **Eenmaal**
- **Elke dag**
- **Ma tot Vr**
- **Weekend**

- Reset

Herstel de fabrieksinstellingen om alle gemaakte menu wijzigingen ongedaan te maken. Selecteer hiervoor "**Default**" met de toetsen "**Omhoog/Omlaag**" op de afstandsbediening en druk vervolgens op "**Enter**" en "**Omhoog/Omlaag**" om voor "**Aan**" of "**Uit**" te kiezen.

Opmerking: Na het resetten wordt de taalkeuze tijdens de inschakeling op het scherm weergegeven, net als tijdens de eerste ingebruikname.



TELEFUNKEN

- **Het versienummer van de interne software (ter info)**

V. Aansluiten op een computer

Het is mogelijk om bestanden over te zetten naar de fotolijst door deze aan te sluiten op uw pc. Sluit hiervoor uw fotolijst aan op de computer via een USB-kabel (mini-USB-aansluiting van de fotolijst en standaard USB-aansluiting van de pc). Schakel vervolgens uw fotolijst in: het scherm van de fotolijst geeft 'Verbinden met pc ...' weer. *Koppel de kabel los om terug te keren naar normale werking.*

Op uw computer verschijnt het volgende dialoogvenster:

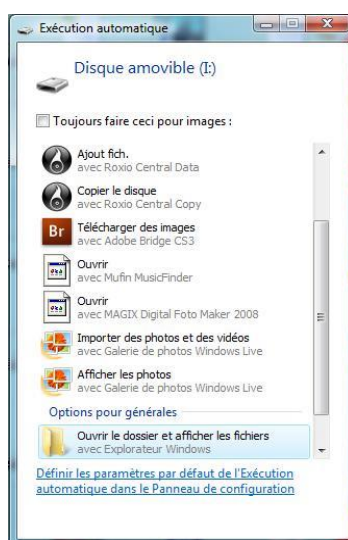

Klik op '**Map openen en bestanden weergeven**' om de inhoud van het interne geheugen weer te geven.

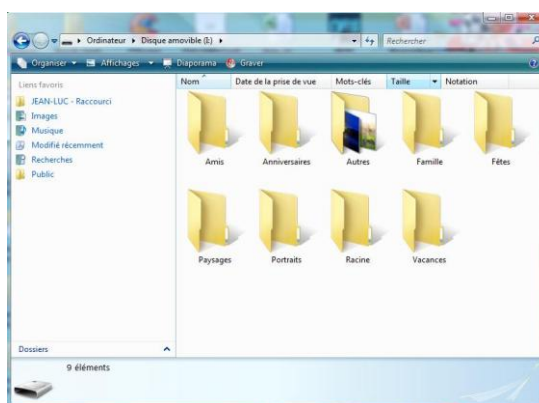

Het volgende scherm wordt weergegeven:

Open de map waarin zich de bestanden bevinden die u naar uw fotolijst wilt overzetten en sleep ze naar de gewenste map via 'Kopiëren/Plakken' of 'Slepen/Neerzetten'.



Opgelet! Het formaat van de foto's die op deze manier worden overgezet zal niet worden aangepast.

- Koppel de USB-kabel los: uw fotolijst zal weer normaal werken.

VI. Veiligheidsinstructies

Hanteer de fotolijst voorzichtig en vermijd het aanraken van het scherm. Vingerafdrukken zijn moeilijk te verwijderen.

Plaats de digitale fotolijst altijd op een vlak en stabiel oppervlak om vallen en beschadiging te voorkomen.

Vermijd het blootstellen van de digitale fotolijst aan de zon of aan hoge temperaturen aangezien de lijst hierdoor beschadigd kan raken of de gebruiksduur erdoor beperkt kan worden. Plaats de fotolijst niet in de buurt van warmtebronnen zoals radiatoren, verwarmingstoestellen en niet in direct zonlicht om reflecties te vermijden.

Vermijd blootstelling aan regen, water of vochtigheid. Plaats de fotolijst niet in een gootsteen of een bad waar ze in contact kan komen met water.

Plaats nooit zware of scherpe voorwerpen op de fotolijst, het scherm of de voeding van de lijst.

Steek de stekker van de digitale fotolijst nooit in een stopcontact met een te hoge netspanning. Dit kan leiden tot oververhitting, brand of elektrische schok.

Let goed op de plaatsing van het netsnoer; er mag niet op getrapt worden en het mag niet in contact komen met andere voorwerpen. Plaats het snoer niet onder een tapijt. Controleer regelmatig de staat van het snoer om schade te voorkomen. Als het snoer beschadigd is, koppel het dan los en vervang het.

Ventilatie

Bewaar voor een goede ventilatie voldoende afstand tussen de digitale fotolijst en de muur.

Plaats de digitale fotolijst niet op een bed of een zitbank om oververhitting te voorkomen.

Opgelet!

Verwijder nooit het plastic paneel op de achterkant van de lijst. De digitale fotolijst bevat elektrische schakelingen die letsels kunnen veroorzaken als u ze aanraakt.

Probeer uw digitale fotolijst nooit op eigen houtje te repareren.



TELEFUNKEN

VII. Garantie

De garantie dekt geen schade die voortvloeit uit pogingen om de fotolijst zelf te repareren (of pogingen door niet-bevoegde personen).

Als de fotolijst een ongewone geur afgeeft of een vreemd geluid maakt of als er rook uit de fotolijst komt, schakel deze dan onmiddellijk uit en trek de stekker uit. Neem in dat geval contact op met uw winkel.

Als u de digitale fotolijst gedurende een bepaalde tijd niet gebruikt, koppel dan het netsnoer los.

De garantie heeft alleen betrekking op de digitale fotolijst, niet op de accessoires. Worden beschouwd als accessoires:

De netadapter;

De afstandsbediening (in functie van het model).

Deze accessoires kunnen echter worden besteld bij onze technische dienst:

via e-mail: assistance@sopeg.fr

Garantieperiode

Op deze digitale fotolijst wordt een garantie geboden van 12 maanden. De garantieperiode vangt aan op de aankoopdatum van de fotolijst.

Om van de garantie te kunnen genieten, moet u de originele factuur of de kassabon met daarop de aankoopdatum en het gekochte model tonen.

Dekking

Een defecte digitale fotolijst moet in haar geheel worden teruggestuurd naar uw distributeur inclusief een briefje met uitleg over het defect.

Als de digitale fotolijst een defect vertoont tijdens de garantieperiode, zal de erkende Servicedienst alle defecte onderdelen of fabrieksfouten repareren. De Servicedienst zal eenzijdig beslissen of de fotolijst wordt gerepareerd of volledig of gedeeltelijk wordt vervangen.

De aanvangsdatum van de garantie is de oorspronkelijke aankoopdatum.

De garantieperiode wordt niet verlengd in geval van een reparatie of vervanging van de digitale fotolijst door onze Servicedienst.



TELEFUNKEN

Uitsluiting

Schade of defecten veroorzaakt door een foutief gebruik of hanteren van de digitale fotolijst en door het gebruik van andere dan de oorspronkelijke accessoires of accessoires die niet worden aanbevolen door deze instructies worden niet gedekt door de garantie.

De garantie dekt geen schade die veroorzaakt wordt door externe elementen zoals bliksem, water, brand of alle andere schade veroorzaakt tijdens transport.

De garantie zal vervallen als het serienummer van de digitale fotolijst is gewijzigd, verwijderd, gewist of onleesbaar is geworden.

De garantie zal vervallen als de digitale fotolijst is gerepareerd, gewijzigd of veranderd door de koper of door een andere niet officieel erkende en gekwalificeerde reparateur.

De fabrikant geeft geen garanties met betrekking tot de technische eigenschappen beschreven in deze handleiding. Het toestel en de accessoires beschreven in deze handleiding kunnen worden gewijzigd zonder voorafgaande kennisgeving. Om deze reden behoudt de fabrikant zich het recht voor om onderdelen, opties, kenmerken en de documenten die ermee verband houden zonder voorafgaande kennisgeving te wijzigen.

Conformiteit met de geldende wetgeving:

Deze digitale fotolijst voldoet aan de geldende CE-normen en is compatibel met de RoHS-norm.

Recyclage van elektrische en elektronische uitrusting op het einde van de levensduur.

Gebruikte elektrische en elektronische apparaten mogen niet worden meegegeven met het gewone

huisvuil. De aanwezigheid van het symbool  op het product of de verpakking herinnert u hieraan.

Bepaalde materialen die deel uitmaken van dit product kunnen worden gerecycleerd als u ze brengt naar een daarvoor geschikt recyclagebedrijf. Door onderdelen en grondstoffen van de gebruikte toestellen te hergebruiken, draagt u bij tot de bescherming van het milieu.

Voor meer informatie over de plaatsen voor inzameling van gebruikte apparatuur, kunt u terecht in uw gemeentehuis, de afvalverwerkingsdienst of de winkel waar u uw product gekocht hebt.

**VIII. Technische specificaties**

Kenmerken	DPF 10934
Diagonaal	10,1" (25,6 cm)
Resolutie	1024 x 600
Type scherm	LED
Beeldverhouding	16/9
Intern geheugen	2 GB
Audio/video	JA
Compatibele kaarten	SD/MMC, SDHC, MS, XD, USB sticks
Gelezen bestanden	JPEG/WAV, MP3/MPEG1,4, MOTION JPEG
Automatische formaataanpassing	JA
Automatisch roteren	JA
Stroomingang	100-240 V AC 50/60 Hz
Stroomuitgang	5V DC 2Ah
Verbruik in stand-by	<1W
Verbruik bij gebruik	<8W
Afmetingen	280*176*26mm
Gewicht	630 g
Systemcompatibiliteit	Windows XP, Vista, 7, Mac OS 9.0 en latere versies



MANUAL DE UTILIZAÇÃO MOLDURAS FOTOGRÁFICAS DIGITAIS TELEFUNKEN DPF 10934

I.	Conheça e instale a sua moldura.....	2
1.	Conteúdo da embalagem.....	2
2.	Esquema da moldura.....	3
3.	Controlo remoto.....	3
4.	Instalação.....	4
II.	Utilização da moldura.....	4
1.	Seleção do idioma.....	4
2.	O modo "ECO LOGIC".....	5
3.	Leitura de um cartão de memória ou de um disco USB (pen drive).....	5
4.	Cópia de fotos para a memória interna.....	6
5.	Eliminação de fotos.....	8
III.	Seleção do tipo de ficheiros a serem lidos.....	9
1.	Memória interna/Suporte amovível.....	9
2.	Seleção de uma pasta/Modo multimídia.....	10
3.	As fotos.....	10
4.	Os vídeos.....	11
5.	A música.....	11
IV.	Os ajustes.....	12
1.	Definição de Fotos.....	13
2.	Definição Música.....	15
3.	Configuração do Vídeo.....	16
4.	Configuração do Calendário.....	17
5.	Configuração sistema.....	18
V.	Ligação a um computador.....	21
VI.	Instruções de segurança.....	22
VII.	Garantia.....	24
VIII.	Características técnicas.....	26



TELEFUNKEN

AVISO PRÉVIO:

Quando a moldura é ligada, é apresentada a animação de demonstração. Para sair da animação e aceder às funções da moldura, simplesmente prima a tecla "**Slideshow**" do telecomando.o "**Esquerda**" da Moldura durante 3 segundos.



I. Conheça e instale a sua moldura

Acaba de adquirir uma moldura fotográfica digital TELEFUNKEN DPF 10934, pelo que lhe estamos gratos. Antes de utilizar o seu dispositivo, queira consultar este manual de utilização, conservando-o para futuras consultas.

1. Conteúdo da embalagem

- 1 Moldura fotográfica digital
- 1 Adaptador de alimentação
- 1 Telecomando



2. Esquema da moldura

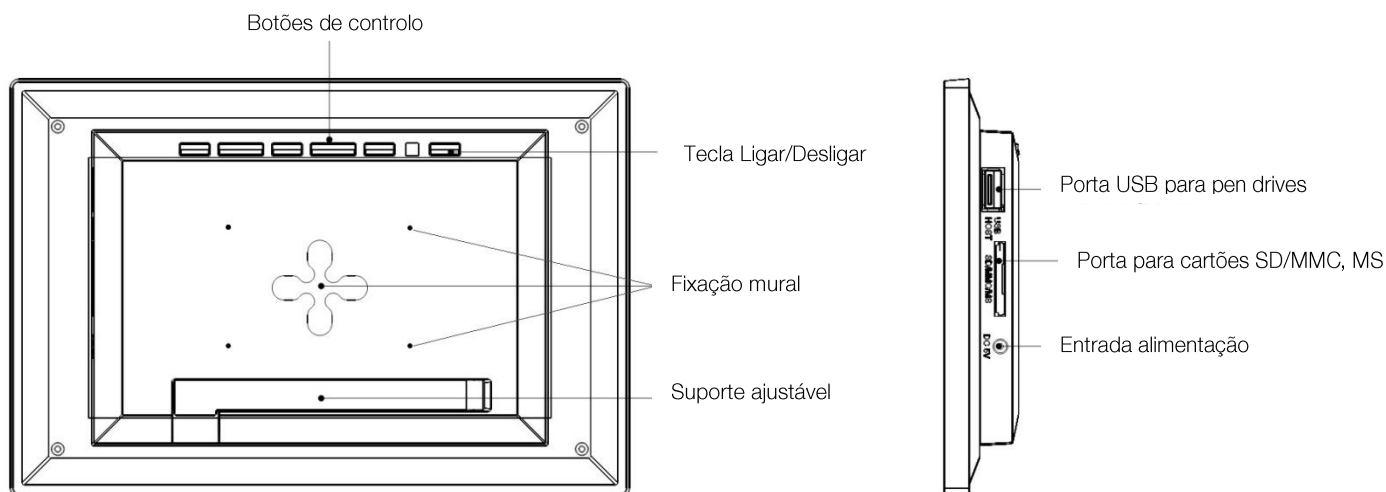

3. Controlo remoto

Todas as funções podem ser acedidas através do controlo remoto. Primas as teclas a seguir para ter acesso às funções:

Tecla	Função
▲	Navegação pelos menus
◀	Navegar à esquerda nos menus e saltar para o ficheiro anterior (fotos, música ou vídeo)
▼	Navegar para baixo nos menus
▶	Navegar à direita nos menus e saltar para o próximo ficheiro (fotos, música ou vídeo)
ENTER	Confirmar selecção ou alterar modo
⏻	Ligar o aparelho ou colocá-lo no modo de espera
EXIT	Sair do menu actual e retornar ao menu anterior
STOP	Interromper reprodução do ficheiro (fotos, música ou vídeo) e retornar ao menu principal
🔇	Ligar/desligar som; o ícone de mudo aparece no modo mudo
🔊+	Aumentar volume; o volume é mostrado no ecrã
📄/✂️ (COPY/DEL)	Aceder à cópia, apagar e classificar funções (somente no menu principal)
🕒 (ROTATE)	Girar a foto no sentido contrário ao do ponteiro do relógio 90°
🔍	Aumentar imagem, prima repetidamente para circular pelos modos de zoom de x2, x4, x8 e x16; prima novamente para retornar ao tamanho normal



	Diminuir volume; o volume é mostrado no ecrã
(SLIDESHOW)	Iniciar directamente a apresentação de fotografias
MUSIC	Acéder directamente o menu de configuração (MÚSICA)
VIDEO	Acéder directamente o menu de configuração (VÍDEO)
SETUP	Entrar no menu de configurações (Config) directamente

4. Instalação

- Retire a moldura e respectivos acessórios da embalagem
- Retire o filme plástico de protecção da parte da frente da moldura
- Puxe a fita plástica destinada a proteger os contactos do telecomando
- Coloque a moldura no local pretendido puxando para si o suporte ajustável (ver ilustração a seguir)
- Ligue o cabo de alimentação à moldura no ponto previsto para este efeito.
- Ligue a sua moldura a uma tomada eléctrica. **A moldura liga-se automaticamente.**

II. Utilização da moldura

1. Selecção do idioma

Quando a moldura é ligada, é apresentada a animação de demonstração. Para sair da animação e aceder às funções da moldura, simplesmente prima a tecla "**Slideshow**" do telecomando.

É então apresentado o ecrã de selecção de idiomas.

- Selecciono o seu idioma através das teclas com setas do telecomando e depois prima "**Enter**".

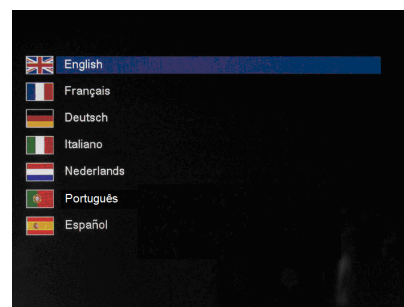

Depois de seleccionado o idioma, a moldura está pronta a ser utilizada. Basta inserir um cartão ou um disco USB para começar a ler as suas imagens.

Atenção: a animação de demonstração encontra-se numa pasta chamada "DEMO". Esta animação deve ser eliminada para o benefício de todos os 2 GB de memória interna.

2. O modo "ECO LOGIC"

O modo ECO LOGIC associa 3 elementos essenciais que permitem uma redução do consumo de energia de mais de 40% em comparação com uma moldura padrão:

- Um ecrã LED, menos ávido por energia mas que melhora a qualidade da imagem
- Um adaptador de alimentação de baixo consumo certificado "Energy Star"
- Um sensor de luminosidade

Este sensor, activado por predefinição, permite à moldura apagar-se automaticamente à noite e ligar-se de dia.

Pode desactivar o sensor de luminosidade no menu de ajustes do sistema da moldura

Atenção: Conforme o local em que está colocada a moldura (por exemplo, num móvel por baixo de uma estante, é possível que a luz não seja suficiente para que a moldura se ligue ou então é possível que se desligue inadvertidamente). Pode voltar a ligá-lo premindo o botão de suspensão situado em cima à direita no telecomando. Desta forma, o sensor será desactivado. Para o reactivar, basta expô-lo a uma fonte de luz suficientemente intensa durante 5 segundos.

3. Leitura de um cartão de memória ou de um disco USB (pen drive)

Caso a sua moldura esteja desligada:

- Insira o cartão ou disco USB no local apropriado.
- Ligue a moldura: O diaporama lê automaticamente o conteúdo do seu cartão de memória ou do seu disco USB.

Se a moldura estiver ligada e a reproduzir o diaporama da memória interna:

- O cartão de memória é detectado automaticamente.
- Após alguns segundos, aparece a mensagem
"Pretende copiar para a memória interna?"

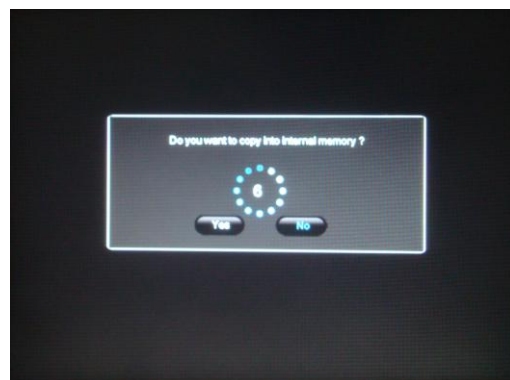



- Após 15 segundos sem intervenção da sua parte, o diaporama contido no cartão será lido mas as imagens não serão copiadas.
- 1. Se escolher “Sim” para a cópia das imagens, aparecerá a mensagem “Copiar ficheiros?”
Selecione “Sim” e prima “Enter”.
- 2. Selecione de seguida o directório para o qual pretende copiar as imagens e prima "Enter".
- As suas fotos estão agora copiadas na memória interna e dimensionadas para a definição da moldura. O redimensionamento permite que a cópia das suas fotos se adapte à definição da moldura, reduzindo assim consideravelmente o respectivo espaço na memória. É graças a este sistema que é possível armazenar mais de 10 000 fotos na memória interna.

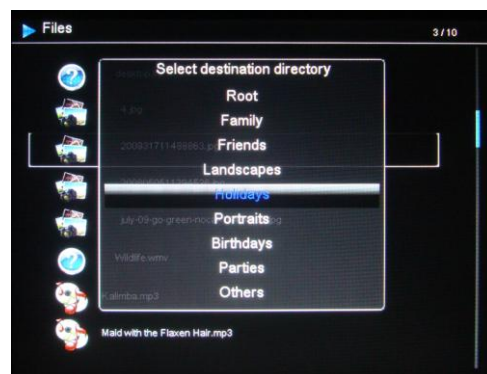

(IMPORTANTE: Apenas as cópias das suas fotos serão redimensionadas. Claro está, as fotos originais do cartão não serão modificadas.)

Se o vosso apoio (cartão, disco USB ou memória interna) contem da música e que deseja um diaporama musical, apoia sobre o toque “**Enter**” do telecomando durante a leitura do diaporama. O ecrã apresentará então "**Diaporama musical**"

4. Cópia de fotos para a memória interna

Caso não tenha escolhido a cópia automática no momento da inserção do cartão, dispõe de 2 métodos para copiar imagens do cartão de memória para a memória interna da moldura.

- Copiar as suas fotos a partir do gestor de ficheiros

Se utilizar este método, poderá copiar os ficheiros apenas um a um e não poderá redimensioná-los relativamente à resolução da moldura.



TELEFUNKEN

1. Prima a tecla "Exit" do telecomando tantas vezes quantas necessárias para visualizar o ecrã de escolha dos suportes.
2. Através das setas "Esquerda/Direita" do telecomando, seleccione o ícone "Ficheiros" e prima "Enter".
3. Seleccione o ficheiro a ser copiado através das teclas "Cima/Baixo" do telecomando e prima "Copiar/Elim". A mensagem seguinte é apresentada: "Copiar?" Faça a sua escolha através das teclas "Esquerda/Direita" e depois prima "Enter".
4. Seleccione o directório de destino da sua foto através das teclas "Cima/Baixo" e depois prima "Enter". O seu ficheiro é copiado.

Se o cartão de memória contiver uma ou mais pastas, pode copiá-las uma a uma na sua totalidade. Serão armazenadas na pastada memória interna que seleccionar poderá lê-las independentemente umas das outras.

- Copiar as suas fotos a partir do modo miniaturas

Com este método, pode copiar uma selecção de fotos com a possibilidade de as redimensionar relativamente à definição da moldura, de forma a otimizar a capacidade da memória interna.

1. Prima a tecla "Exit" do telecomando tantas vezes quantas necessárias para visualizar o ecrã de escolha dos suportes.
2. Seleccione o suporte amovível no qual se encontram as fotos a copiar (cartão de memória ou disco USB) através das teclas "Esquerda/Direita" do telecomando. Prima "Enter".
3. Através das setas "direita esquerda", seleccione o modo foto e prima "Enter". É iniciado o diaporama.
4. Prima a tecla "Exit" do telecomando para aceder às miniaturas.

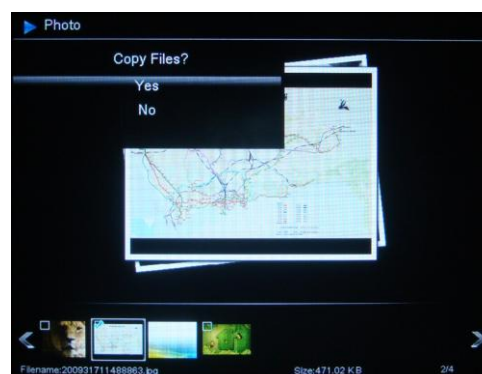
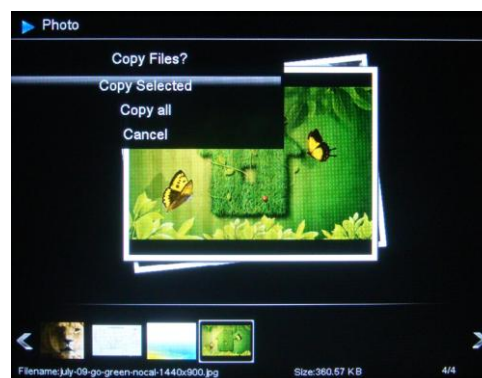
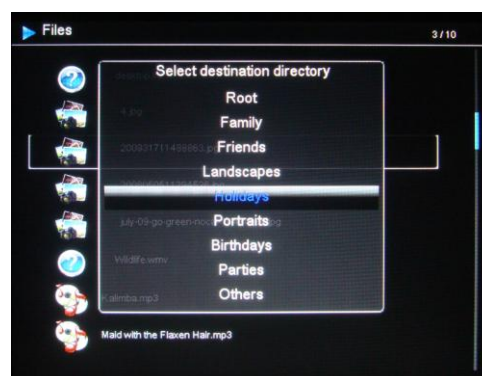
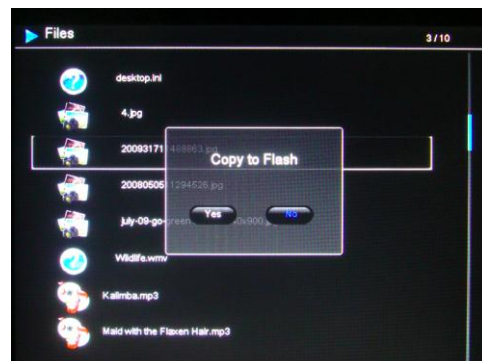



5. Prima a tecla "Copy/Del". O ecrã apresenta "Copiar ficheiros?" (Seleccção ou tudo). Selecciona e prima "Enter".

As fotos minimizadas aparecerão de novo, com uma caixa de verificação no canto superior esquerdo de cada imagem. Selecciona as fotos a copiar através das teclas "Esquerda/Direita" do telecomando premindo "Enter" para cada foto seleccionada. O pequeno quadrado fica então marcado para cada imagem seleccionada. (Se escolheu "Copiar tudo", todas as miniaturas estarão marcadas.)

Prima a tecla "Copy/Del". É apresentada uma mensagem de confirmação.

Prima "Enter" para validar a sua escolha.

O ecrã apresenta uma caixa de diálogo que lhe pergunta se pretende redimensionar as suas imagens.

Selecciona a opção escolhida através das teclas "Cima/Baixo" do telecomando e confirme seleccionando "Confirmar". Prima "Enter". As suas fotos estão agora copiadas na memória interna e dimensionadas para a definição da moldura.

5. Eliminação de fotos

Pode eliminar fotos que se encontram na memória interna da sua moldura.

- Eliminar as suas fotos a partir do gestor de ficheiros

Se utilizar este método, poderá eliminar os ficheiros apenas um a um.

1. Prima a tecla "Exit" do telecomando tantas vezes quantas necessárias para visualizar o ecrã de escolha dos suportes.
2. Através das setas "Esquerda/Direita" do telecomando, selecciona o ícone "Ficheiros" e prima "Enter".
3. Selecciona a fotografia através das teclas "Cima/Baixo" do telecomando e prima a tecla "Copy/Del". O ecrã apresenta "Eliminar ficheiro?-Sim/Não". Escolha a opção pretendida e prima "Enter". O seu ficheiro está eliminado.

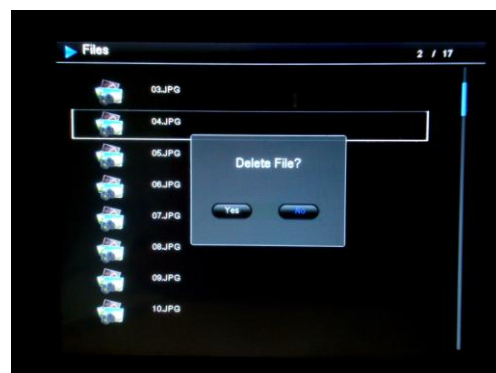

Pode também eliminar uma das suas pastas pessoais localizada em um dos directórios predefinidos.



TELEFUNKEN

- Eliminaras suas fotos a partir do modo miniaturas

Com este método, pode suprimir uma selecção ou todas as fotos da memória interna.

1. Prima a tecla "Exit" do telecomando tantas vezes quantas necessárias para visualizar o ecrã de escolha dos suportes.
2. Selecciona a memória interna através das teclas "Esquerda/Direita" do telecomando. Prima "Enter".
3. Através das setas "Esquerda/Direita", secciona o modo foto e prima "Enter". A apresentação de fotos terá então início.
4. Prima a tecla "Exit" do telecomando para aceder às miniaturas.
5. Prima a tecla "Copy/Del". O ecrã apresenta "Eliminar?" (Selecção ou tudo). Selecciona e prima "Enter".
6. As fotos minimizadas aparecerão, com uma caixa de verificação no canto superior esquerdo de cada imagem. Selecciona as fotos a eliminar através das teclas "Esquerda/Direita" do telecomando premindo "Enter" para cada foto seleccionada. O pequeno quadrado fica então marcado para cada imagem seleccionada. (Se tiver escolhido a opção "Eliminar tudo", todas as miniaturas estarão marcadas.)
7. Prima a tecla "Copy/Del" e depois prima "Enter".
8. O ecrã apresenta "Eliminar?".
9. Selecciona a opção escolhida através das teclas "Cima/Baixo" do telecomando. Prima "Enter".
As suas fotos estão agora eliminadas da memória interna

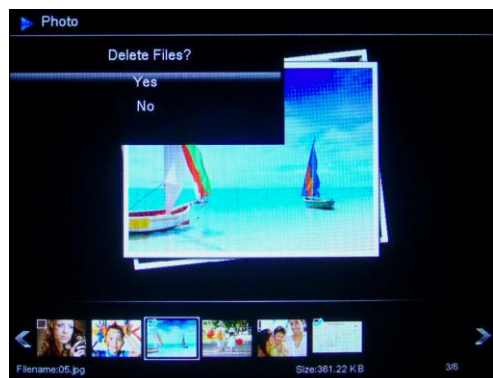
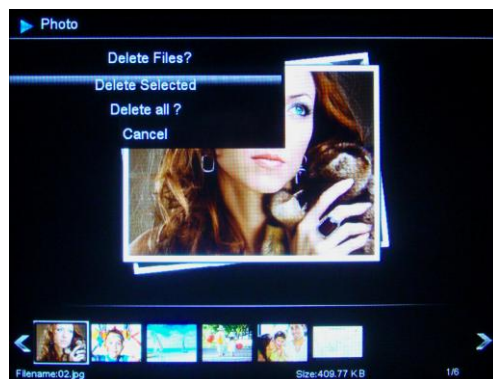

III. Selecção do tipo de ficheiros a serem lidos

1. Memória interna/Suporte amovível

Quando nenhum suporte está inserido, o diaporama da memória interna é lançado automaticamente quando a moldura é ligada.





TELEFUNKEN

Se for inserido um cartão de memória ou um disco USB ao se ligar a moldura, é o conteúdo do cartão/disco USB que será lido.

De qualquer maneira, pode sempre passar do cartão/disco USB para a memória interna da seguinte forma:

Prima a tecla "**Exit**" do telecomando tantas vezes quantas necessárias para aceder ao ecrã de selecção dos suportes.

Através das teclas "**Esquerda/Direita**" do telecomando, seleccione o suporte a ser lido e depois prima a tecla "**Diaporama**" do telecomando. A apresentação de fotos terá então início.

2. Selecção de uma pasta/Modo multimídia

A DPF 10934 permite-lhe **graças ao seu modo multimídia exclusivo**, ler imediatamente o conteúdo de uma pasta, seja ela composta por fotos, vídeos ou música. Os ficheiros serão lidos na ordem em que foram armazenados na pasta.

Pode ler uma das pastas pré-gravadas na memória interna ou ler uma das pastas pessoais presentes seja no suporte amovível, seja na memória interna, no directório predefinido seleccionado.

Para tanto, prima a tecla "**Exit**" tantas vezes quantas necessárias para chegar ao menu principal. Usando as teclas "**Esquerda/Direita**", seleccionar o ícone "**Ficheiros**". Se pretende ler uma pasta pré-programada, seleccione-a através das teclas "**Cima/Baixo**" e depois prima 2 vezes a tecla "**Enter**". É iniciado o diaporama dessa pasta.

Se pretender ler uma das suas próprias pastas, seleccionar primeiro a sua localização (USB ou cartão de Memória), depois seleccionar a pasta pretendida. Depois, seguir os passos acima indicados para arrancar com a apresentação de fotos.

3. As fotos

- Prima tantas vezes quantas necessárias a tecla "Exit" para visualizar o ecrã principal.
- Através das setas "Esquerda/Direita" do telecomando, seleccione o ícone "Foto".





TELEFUNKEN

- Premir a tecla "Enter" repetidamente para seleccionar o modo de leitura como se segue:
 - Apresentação
 - Apresentação+Música
 - Foto única



4. Os vídeos

- Premir tantas vezes quantas necessárias a tecla "Exit" para visualizar o ecrã principal.
- Através das setas do telecomando, seleccione o ícone "Vídeo".
- Premir a tecla "Enter" : o vídeo iniciar-se-á.
- Usar as teclas "Esquerda/Direita" para seleccionar ▶ / || (Ler/Pausa) no ecrã, e depois premir "Enter".
- Usar as teclas "Esquerda/Direita" para seleccionar ◀ / ▶ (Anterior/Seguinte) no ecrã, e depois premir "Enter".
- Usar as teclas "Esquerda/Direita" para seleccionar ◀◀ / ▶▶ (Retroceder/Avançar Rápido) no ecrã, e depois premir "Enter".
- Premir o ⏪ / ⏩ no controlo remoto para ajustar o nível de som.
- Ao premir a tecla "VÍDEO" no controlo remoto pode também aceder ao menu Vídeo.



5. A música

- Prima tantas vezes quantas necessárias a tecla "Exit" para visualizar o ecrã principal.
- Através das setas "Esquerda/Direita" do telecomando, seleccione o ícone "Música".
- Premir a tecla "Enter" : a música começará.





- Usar as teclas "Esquerda/Direita" para seleccionar ▶ / II (Ler/Pausa) no ecrã, e depois premir "Enter".
- Usar as teclas "Esquerda/Direita" para seleccionar ◀◀/▶▶ (Anterior/Seguinte) no ecrã, e depois premir "Enter".
- Usar as teclas "Esquerda/Direita" para seleccionar ◀◀/▶▶ (Retroceder/Avançar Rápido) no ecrã, e depois premir "Enter".
- Usar as teclas "Esquerda/Direita" para seleccionar ◀ ◫ (Volume) no ecrã, e depois premir as teclas "Enter" para diminuir o nível de som.
- Usar as teclas "Esquerda/Direita" para seleccionar ◫ ▶ (Volume) no ecrã, e depois premir a tecla "Enter" para aumentar o nível de som.
- Para voltar às definições anteriores, premir a tecla "Exit" no controlo remoto.
- Premir ◫+/◫- no controlo remoto pode também ajustar o nível de som.
- Premir "MUSIC" no controlo remoto para aceder ao menu Música.



IV. Os ajustes

Estando no ecrã principal, seleccione o ícone "**Ajust.**" através das teclas "**Esquerda/Direita**" e "**Cima/Baixo**" do telecomando para aceder aos diversos ajustes da moldura.

Se estiver a ser lida uma apresentação de fotos, basta simplesmente premir a tecla "**Setup**" no controlo remoto para aceder aos menus de configurações.

Quando estiver nos menus de configurações, as teclas "**Cima/Baixo**" no controlo remoto permitem-lhe seleccionar os parâmetros para ajustar, e as teclas "**Esquerda/Direita**" permitem-lhe escolher a definição apropriada para o parâmetro seleccionado.

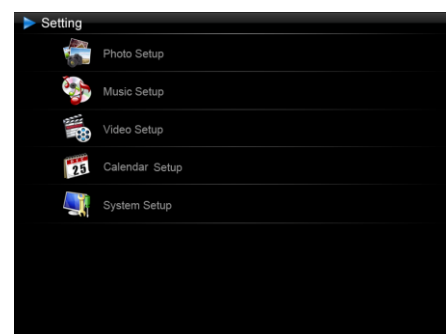



1. Definição de Fotos

Seleccionar "**Configuração de Foto**" usando as teclas "**Cima/Baixo**" no controlo remoto, depois premir "**Enter**". Aparecerá o ecrã oposto:

Ser-lhe-á então possível alterar as definições usando as teclas com setas no controlo remoto.

- Modo Visualizar

Seleccionar "**Configuração de Ecrã**" usando as teclas "**Cima/Baixo**" no controlo remoto e premir "**Enter**", depois usar as teclas "**Cima/Baixo**" para escolher entre:

- **Apresentação**: as imagens deslocam-se uma a seguir à outra
- **Miniaturas**: as imagens são visualizadas como imagens minimizadas. (Nota: Quando a sua moldura está neste modo, pode aceder **Apresentação**, **Apresentação+Música** ou **Único** ao premir repetidamente a tecla "**Enter**".)
- **Único**: É visualizada uma única foto

- Proporção de visualização

Seleccionar o "**Aspecto de Exibição**" usando as teclas "**Cima/Baixo**" no controlo remoto e premir "**Enter**", depois usar as teclas "**Cima/Baixo**" para escolher entre:

- **Encaixar no ecrã**: a foto mantém-se no seu formato original
- **Cortar para preencher**: a foto é centrada e cortada para se ajustar à totalidade do ecrã
- **Écrã Inteiro**: a foto é alterada de modo a ocupar a totalidade do ecrã

- Duração da apresentação

Seleccionar "**Duração de apresentação**" usando as teclas "**Cima/Baixo**" no controlo remoto e premindo "**Enter**", depois usar as teclas "**Cima/Baixo**" para escolher entre:

- **5 Seg.**
- **15 Seg.**
- **30 Seg.**
- **60 Seg.**
- **5 Min.**
- **15 Min.**



TELEFUNKEN

- Efeito de apresentação

Seleccionar o "**Efeito de apresentação**" usando as teclas "**Cima/Baixo**" no controlo remoto e premir "**Enter**", depois usar as teclas "**Cima/Baixo**" para escolher entre os seguintes efeitos:

- **Aleatório**
- **Nenhum**
- **Desaparecer dentro fora**
- **Serpente**
- **Partição**
- **Apagar**
- **Persianas**
- **3D**
- **Grade**
- **Rect.**
- **Fechar**

- Repetição da apresentação

Seleccionar "**Repetição de apresentação**" usando as teclas "**Cima/Baixo**" no controlo remoto e premir "**Enter**", depois usar as teclas "**Cima/Baixo**" para escolher entre:

- **Repetir**: a apresentação é reproduzida numa espiral
- **Repetir**: a apresentação é reproduzida uma só vez
- **Aleatório**: as imagens são visualizadas aleatoriamente

- Janela Mágica

Seleccionar "**Janela Mágica**" usando as teclas "**Cima/Baixo**" no controlo remoto, depois premir a tecla "**Enter**" para escolher "**On**" ou "**Off**".

- Relógio

Seleccionar "**Relógio**" usando as teclas "**Cima/Baixo**" no controlo remoto, depois premir a tecla "**Enter**" para escolher "**On**" ou "**Off**".

- Redimensionar

Seleccionar "**Reajustar**" usando as teclas "**Cima/Baixo**" no controlo remoto, depois premir a tecla "**Enter**" para escolher "**On**" ou "**Off**".



TELEFUNKEN

- Cortar quando está a Copiar

Seleccionar "**Cortar quando copiar**" usando as teclas "**Cima/Baixo**" no controlo remoto, depois premir a tecla "**Enter**" para escolher "**On**" ou "**Off**".

- Mostrar dica quando está a Copiar

Seleccionar "**Mostrar dica quando copiar**" usando as teclas "**Cima/Baixo**" no controlo remoto, depois premir a tecla "**Enter**" para escolher "**On**" ou "**Off**".

2. Definição Música

Estando no menu de ajustes, seleccione a linha "**Ajustes música**" através das teclas « **Cima/Baixo** » do seu telecomando e depois prima "**Enter**".

Pode parametrizar:

- Modo ler

Seleccionar "**Modo de Reprodução**" usando as teclas "**Cima/Baixo**" no controlo remoto e premir "**Enter**", depois usar as teclas "**Cima/Baixo**" para escolher:

- **Repetir**: as faixas serão reproduzidas numa espiral
- **Aleatório**: as faixas serão reproduzidas aleatoriamente
- **Uma vez**: cada faixa será reproduzida uma só vez
- **Repetir uma**: cada faixa será reproduzida duas vezes

- Efeito Música

A sua moldura TELEFUNKEN tem um equalizador para adaptar o som ao tipo de música que está a ser ouvido.

Seleccionar "**Efeito de Música**" usando as teclas "**Cima/Baixo**" no controlo remoto e premir "**Enter**", depois usar as teclas "**Cima/Baixo**" para escolher entre:

- **Jazz**
- **DBB**
- **Normal**
- **Rock**
- **Pop**
- **Clássica**

➤ **Ligeira**

- **Visualização do Equalizador**

Quando está a ler um ficheiro de música, pode visualizar o equalizador no ecrã da sua moldura digital TELEFUNKEN.

Seleccionar "**Mostrar Espectro**" usando as teclas "**Cima/Baixo**" no controlo remoto, e depois premir a tecla "**Enter**" para seleccionar "**On**" ou "**Off**".

- **Reprodução automática**

A activação da reprodução automática permite à sua moldura digital reproduzir os seus ficheiros áudio automaticamente, assim que o modo áudio seja seleccionado.

Seleccionar "**Auto Reprodução**" usando as teclas "**Cima/Baixo**" no controlo remoto, e depois premir a tecla "**Enter**" para seleccionar "**On**" ou "**Off**".

3. Configuração do Vídeo

No menu de ajustes, seleccione a linha "**Ajustes vídeo**" através das teclas "**Cima/Baixo**" do seu telecomando e prima "**Enter**".

- **Modo Visualizar**

Seleccionar "**Configuração de Ecrã**" usando as teclas "**Cima/Baixo**" no controlo remoto e premir "**Enter**", depois usar as teclas "**Cima/Baixo**" para escolher entre:

- **Ecrã Total**: o seu vídeo será visualizado em 4:3
- **Tamanho Original**: o seu vídeo será visualizado no formato original

- **Modo ler**

Seleccionar "**Modo de Reprodução**" usando as teclas "**Cima/Baixo**" no controlo remoto e premir "**Enter**", depois usar as teclas "**Cima/Baixo**" para escolher entre:

- **Repetir**: o seu vídeo será reproduzido numa espiral
- **Uma vez**: o seu vídeo será reproduzido uma vez

- **Reprodução automática**

A activação da reprodução automática permite à sua moldura digital reproduzir os seus ficheiros vídeo automaticamente, assim que o modo vídeo seja seleccionado.



Seleccionar "**Auto Reprodução**" usando as teclas "**Cima/Baixo**" no controlo remoto, depois premira tecla "**Enter**" para escolher "**On**" ou "**Off**".

4. Configuração do Calendário

Seleccionar "**Configuração do Calendário**" no menu Definições usando as teclas "**Cima/Baixo**" no controlo remoto e premir "**Enter**".

Pode usar as teclas das setas ou a tecla "**Enter**" no controlo remoto para ajustar o:

- **Modo de visualização do calendário**

Seleccionar "**Configuração de Ecrã**" usando as teclas "**Cima/Baixo**" no controlo remoto e premir "**Enter**", depois usar as teclas "**Cima/Baixo**" para escolher entre:

- **Calendário Mensal**
- **Calendário**
- **Relógio Analógico**

- **Formato da Data**

Seleccionar "**Formato da Data**" usando as teclas "**Cima/Baixo**" no controlo remoto e premir "**Enter**", depois usar as teclas "**Cima/Baixo**" para escolher entre:

- **MM/DD/AAAA**
- **DD/MM/AAAA**
- **AAAA/MM/DD**

- **Data**

Seleccionar "**Data**" usando as teclas "**Cima/Baixo**" no controlo remoto, depois premir "**Enter**", depois:

- Usar as teclas "**Cima/Baixo**" para escolher entre **Mês, Dia, Ano**
- Usar as teclas "**Esquerda/Direita**" para definir os valores para **Mês, Dia, Ano**

- **Modo de relógio (12- ou 24-horas)**

Seleccionar "**Modo de Relógio**" usando as teclas "**Cima/Baixo**" no controlo remoto e premir "**Enter**", depois premir as teclas "**Cima/Baixo**" para escolher o formato 12- ou 24-h, premir "**Enter**" para confirmar.

- As Horas

Selecção "Hora do Relógio" usando as teclas "Cima/Baixo" no controlo remoto e premir "Enter", depois:

- Usar as teclas "Cima/Baixo" para escolher entre **Hora, Min, AM, PM**
- Usar as teclas "Esquerda/Direita" para definir os valores para **Hora, Min, AM, PM**

- Estado do alarme

Selecção "Estado do Alarme" usando as teclas "Cima/Baixo" no controlo remoto, depois premir a tecla "Enter" para seleccionar "On" ou "Off".

- Hora de alarme

Para definir a hora do alarme, seleccionar "Hora de Alarme" usando as teclas "Cima/Baixo" no controlo remoto e premir "Enter", depois:

- Usar as teclas "Cima/Baixo" para escolher entre **Hora, Min, AM, PM**
- Usar as teclas "Esquerda/Direita" para definir os valores para **Hora, Min, AM, PM**

- Frequência de alarme

Selecção "Frequência de Alarme" usando as teclas "Cima/Baixo" no controlo remoto e pressionar "Enter", depois usar as teclas "Cima/Baixo" para escolher entre:

- **Uma vez**
- **Diariamente**
- **Seg. a Sexta-Feira**
- **Fim-de-semana**

5. Configuração sistema

Este menu permite-lhe regular os parâmetros de funcionamento da sua moldura.

- A activação/desactivação do sensor de luminosidade

Selecção "Sensor de Luz" usando as teclas "Cima/Baixo" no controlo remoto, depois premir a tecla "Enter" para escolher "On" ou "Off".





TELEFUNKEN

- Idioma

Seleccionar "**Idioma**" usando as teclas "**Cima/Baixo**" no controlo remoto e premir "**Enter**", depois usar as teclas "**Cima/Baixo**" para escolher entre:

- **Inglês**
- **Francês**
- **Alemão**
- **Italiano**
- **Holandês**
- **Português**
- **Espanhol**

- Brilho

Seleccionar "**Brilho**" usando as teclas "**Cima/Baixo**" no controlo remoto e premir "**Enter**", depois premir as teclas "**Esquerda/Direita**" para ajustar o nível de brilho (1-16).

- Contraste

Seleccionar "**Contraste**" usando as teclas "**Cima/Baixo**" no controlo remoto e premir "**Enter**", depois premir as teclas "**Esquerda/Direita**" para ajustar o nível de contraste (1-16).

- Saturação

Seleccionar "**Saturação**" usando as teclas "**Cima/Baixo**" no controlo remoto e premir "**Enter**", depois premir as teclas "**Esquerda/Direita**" para ajustar o nível de saturação (1-16).

- Matiz

Seleccionar "**Cor**" usando as teclas "**Cima/Baixo**" no controlo remoto e premir "**Enter**", depois premir as teclas "**Esquerda/Direita**" para ajustar o nível de brilho (1-100).

- Ligar

Seleccionar "**Ligar**" usando as teclas "**Cima/Baixo**" no controlo remoto, depois premir a tecla "**Enter**" para seleccionar "**On**" ou "**Off**".

- Funcionamento automático programado

Seleccionar "**Tempo de início auto**" usando as teclas "**Cima/Baixo**" no controlo remoto e premir "**Enter**", depois:

- Usar as teclas "**Cima/Baixo**" para escolher entre **Hora, Min, AM, PM**
- Usar as teclas "**Esquerda/Direita**" para definir os valores para **Hora, Min, AM, PM**



TELEFUNKEN

- Desligar

Seleccionar "**Desligar**" usando as teclas "**Cima/Baixo**" no controlo remoto, depois premir a tecla "**Enter**" para escolher "**On**" ou "**Off**".

- Desligar automático programado

Seleccionar "**Tempo de Fecho Auto**" usando as teclas "**Cima/Baixo**" no controlo remoto e premir "**Enter**", depois:

- Usar as teclas "**Cima/Baixo**" para escolher entre **Hora, Minuto, AM, PM**
- Usar as teclas "**Esquerda/Direita**" para definir os valores para **Hora, Minuto, AM, PM**

- Frequência de funcionamento programada

Seleccionar "**Frequência de ligar auto**" usando as teclas "**Cima/Baixo**" no controlo remoto e premir "**Enter**", depois usar as teclas "**Cima/Baixo**" para escolher entre:

- **Uma vez**
- **Diariamente**
- **Seg. a Sexta-Feira**
- **Fim-de-semana**

- Reiniciar

No caso de manuseamento incorrecto da moldura digital, pode ser útil reiniciar as suas definições por defeito. Para fazer isso, seleccionar "**Padrão**" usando as teclas "**Cima/Baixo**" no controlo remoto e premir "**Enter**", depois usar as teclas "**Cima/Baixo**" para seleccionar "**On**" ou "**Off**".

Nota: Após uma Reinicialização, o ecrã de selecção do idioma será apresentado quando a moldura for novamente ligada, como acontece numa primeira utilização.

- O número da versão do software interno (a título informativo)



V. Ligação a um computador

É possível transferir ficheiros para a moldura ligando-a ao seu microcomputador. Para tanto, ligue a sua moldura ao computador através de um cabo USB (tomada mini USB na moldura e tomada USB standard no computador) e ligue a moldura: o ecrã da moldura mostra “Ligação PC...” *Retorno ao funcionamento normal após desconexão*

Aparece a seguinte caixa de diálogo no seu computador:

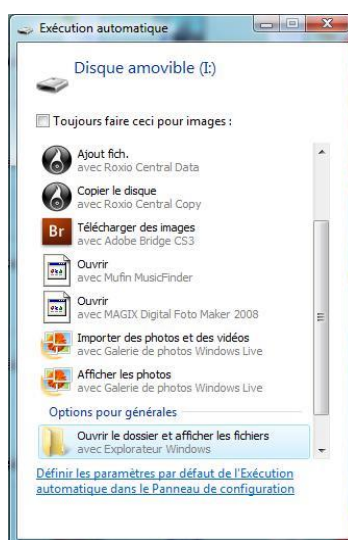

- **Clique em ”Abrir a pasta para ver os ficheiros” para visualizar o conteúdo da memória interna.**

Aparece o seguinte ecrã:

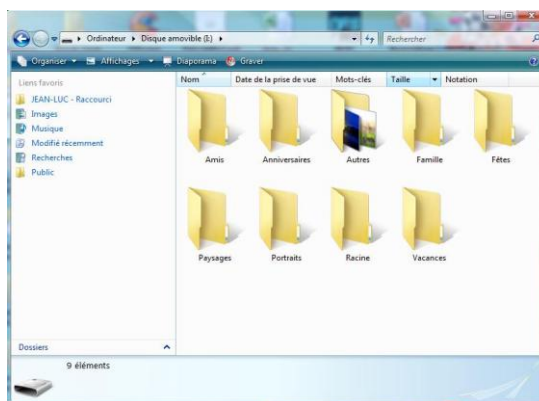



TELEFUNKEN

Abra o directório em que estão guardados os ficheiros que pretende transferir para a moldura e coloque-os na pasta escolhida através de “Copiar/Colar” ou “Arrastar/Largar”.

Atenção! As fotos transferidas desta maneira não serão redimensionadas.

- **Desligue o cabo USB: a sua moldura volta a ligar-se automaticamente.**

VI. Instruções de segurança

Manipule a moldura fotográfica digital com precaução para evitar tocar no ecrã; é difícil retirar as marcas de dedos.

Posicione sempre a moldura digital sobre uma superfície plana e estável para evitar que caia e possa danificar-se.

Evite expor a moldura digital ao sol ou a temperaturas elevadas, porque tal poderia danificar a moldura ou reduzir a sua vida útil. Não o coloque próximo a fontes de calor tais como radiadores, caloríferos, etc. Não posicione a moldura voltada para os raios do Sol para evitar reflexos.

Evite expor a moldura digital à chuva, água ou humidade. Não o coloque num lavatório nem numa bacia onde poderia entrar em contacto com a água.

Nunca coloque objectos pesados ou cortantes sobre a moldura, o ecrã ou a alimentação da moldura.

Não ligue a moldura digital numa tomada ou com um cabo com alimentação de corrente demasiado elevada. Isto poderia provocar um sobreaquecimento, um incêndio ou um choque eléctrico.

Escolha cuidadosamente a localização do cabo de alimentação; este não deve ser pisado nem estar em contacto com outros objectos. Não coloque o cabo debaixo de um tapete. Examine regularmente o estado do cabo para evitar quaisquer danos. Caso o cabo esteja danificado, desligue-o e substitua-o.

Ventilação

Mantenha a moldura digital a uma distância suficiente da parede para permitir a ventilação.

Não coloque a moldura fotográfica digital sobre uma cama ou um sofá para evitar qualquer sobreaquecimento.



TELEFUNKEN

Atenção!

Nunca retire a tampa de plástico situada na parte de trás da moldura. A moldura fotográfica digital inclui circuitos eléctricos e poderá lesionar-se caso os toque.

Não tente consertar por si mesmo a sua moldura digital.



TELEFUNKEN

VII. Garantia

A garantia não cobre os danos provocados caso o adquirente (ou qualquer pessoa não qualificada) tenha tentado consertar a moldura.

Caso a moldura liberte fumo, um ruído ou um odor não habitual, desligue-a e desligue imediatamente o cabo da tomada. Contacte o local onde adquiriu o dispositivo.

Caso não utilize a moldura digital durante algum tempo, queira desligar o cabo da tomada.

A garantia incide sobre a moldura fotográfica digital e não inclui os acessórios. São considerados acessórios:

O bloco de alimentação da rede eléctrica,

O telecomando (conforme o modelo).

Contudo, estes acessórios podem ser encomendados junto do nosso Serviço Técnico:

Por e-mail: assistance@sopeg.fr

Período de garantia

Esta moldura digital dispõe de uma garantia com duração de 12 meses. O período de garantia tem início à data de compra da moldura.

A garantia deve ser comprovada pela apresentação da factura original ou recibo em que a data e o modelo adquirido estão especificados.

Cobertura

Uma moldura digital com defeito deverá ser devolvida completa ao seu distribuidor com uma nota explicativa.

Caso a moldura digital apresente um defeito durante o período de garantia, o Serviço Pós-Venda autorizado irá consertar todos os elementos com defeito ou qualquer defeito de fabrico. O Serviço Pós-Venda decidirá de forma unilateral quanto à reparação ou substituição da moldura digital integralmente ou em parte.

A data de aquisição inicial determina a data de início do período de garantia

O período de garantia não é prolongado em caso de conserto ou de substituição da moldura digital pelo nosso Serviço Pós-Venda.



TELEFUNKEN

Exclusão

Os danos ou defeitos provocados por uma utilização ou manipulação incorrecta da moldura digital e pela utilização de acessórios que não sejam aqueles de origem ou não recomendados pela presente nota não estão cobertos pela garantia.

A garantia não cobre os danos provocados por elementos externos, tais como relâmpagos, água ou incêndio ou qualquer outro dano ocorrido durante transporte.

Nenhuma garantia poderá ser reivindicada caso o número de série da moldura digital tenha sido modificado, retirado, apagado ou tornado ilegível.

Nenhuma garantia poderá ser reivindicada caso a moldura digital tenha sido reparada, alterada ou modificada pelo comprador ou por qualquer técnico que não seja oficialmente aprovado e qualificado.

O fabricante não garante as propriedades técnicas descritas neste manual. O material e os acessórios descritos neste manual estão sujeitos a modificação sem aviso prévio. Por este motivo, o fabricante reserva-se o direito de modificar os componentes, as opções, as características e os documentos respectivos sem aviso prévio.

Conformidade com a regulamentação em vigor:

Esta moldura digital está conforme às normas CE em vigor e é compatível com a norma RoHS.

Reciclagem de equipamentos eléctricos e electrónicos em fim de vida.

Os aparelhos eléctricos e electrónicos usados não devem ser eliminados juntamente com os resíduos domésticos comuns. A presença do símbolo  no produto ou respectiva embalagem visa recordar-lhe tal facto.

Alguns dos materiais que compõem este produto podem ser reciclados caso os entregue a um centro de reciclagem apropriado. Ao reutilizar as peças e as matérias-primas dos aparelhos usados, está a dar uma importante contribuição à preservação do ambiente.

Para mais informações sobre os locais de recolha dos equipamentos usados, pode informar-se junto da câmara municipal, no serviço de tratamento de resíduos ou na loja onde adquiriu o produto.

**VIII. Características técnicas**

Características	DPF 10934
Tamanho	10,1" (25,6 cm)
Definição	1024 x 600
Tipo de ecrã	LED
Rácio imagem	16/9
Memória interna	2 GB
Áudio/vídeo	SIM
Cartões compatíveis	SD/MMC, SDHC, MS, XD, Clés USB
Ficheiros reproduzidos	JPEG/WAV, MP3/MPEG1,4, MOTION JPEG
Redimensionamento automático	SIM
Rotação automática	SIM
Entrada alimentação	100-240 V AC 50/60 Hz
Saída alimentação	5V DC 2Ah
Consumo em modo suspenso	<1W
Consumo em utilização	<8W
Dimensões	280*176*26mm
Peso	630 g
Compatibilidade sistema	Windows XP, Vista, 7, Mac OS 9.0 e seguintes