

THOMSON

RK100CD / RK110CD

FR RADIO CASSETTE
CD PORTABLE

EN PORTABLE CD
CASSETTE RADIO

DE TRAGBARER CD-RADIO-
KASSETTENRECORDER

ES RADIO CASSETTE
CD PORTÁTIL

IT RADIO CASSETTE
CD PORTATILE





CONSIGNES DE SECURITE

Lire attentivement toutes les instructions de la présente notice, en respectant les consignes d'utilisation et de sécurité.
Conserver cette notice et en aviser les utilisateurs potentiels.

ATTENTION : Ne pas exposer l'appareil à la pluie ou à l'humidité pour éviter tout risque d'incendie ou de choc électrique. Par conséquent ne pas utiliser l'appareil à proximité d'un point d'eau ou dans une pièce humide (salle de bain, piscine, évier...). Ne placer aucun objet rempli de liquide (ex. : vases...) sur l'appareil.

- Pour éviter tout risque d'électrocution, ne pas ouvrir le boîtier. Confier l'entretien de cet appareil à un personnel qualifié exclusivement.
- Si du liquide pénètre à l'intérieur du boîtier, débrancher l'appareil et le faire vérifier par un technicien qualifié avant de le remettre en marche.

Appareil laser

ATTENTION : Cet appareil entre dans la catégorie des produits LASER de CLASSE 1. Pour éviter une exposition directe au rayon laser, ne pas tenter d'ouvrir le boîtier.
Ne pas regarder fixement le faisceau laser.
Ne jamais toucher la lentille laser située à l'intérieur du compartiment à disque.

Installation

- Ne pas placer l'appareil en plein soleil, à proximité d'un appareil de chauffage ou de toute source de chaleur, dans un endroit soumis à une poussière excessive ou à des chocs mécaniques.

- Ne pas exposer à des températures extrêmes. Cet appareil est destiné à être utilisé sous un climat tempéré.
- Ne placer aucun élément thermogène (bougie, cendrier...) à proximité de l'appareil.
- Placer l'appareil sur une surface plane, rigide et stable.
- Installer l'appareil dans un endroit suffisamment ventilé pour éviter une surchauffe interne. Eviter les espaces restreints tels qu'une bibliothèque, une armoire,...
- Ne pas obstruer les orifices de ventilation de l'appareil. Ne pas installer l'appareil sur une surface molle, comme un tapis ou une couverture, qui pourrait bloquer les orifices de ventilation.



ATTENTION !
RISQUE DE CHOC ELECTRIQUE.
NE PAS OUVRIR



- Cet appareil est conforme aux normes en vigueur relatives à ce type de produit.
- Cet appareil est conçu pour fonctionner avec le réseau électrique local. Se conformer aux indications portées sur la plaque signalétique, située au dos de l'appareil.



CONSIGNES DE SECURITE

Fonctionnement

- Ne pas déplacer l'appareil pendant son utilisation sous peine de l'endommager et d'altérer le disque. Avant de déplacer l'appareil, retirer le disque.
- Si l'appareil est transporté directement d'un endroit froid à un endroit chaud, de la condensation risque de se former sur la lentille située à l'intérieur du compartiment à disque. L'appareil risque alors de ne pas fonctionner correctement. Dans ce cas, retirer le disque et laisser l'appareil sous tension pendant environ 30 minutes minimum jusqu'à ce que l'humidité se soit complètement évaporée.
- Débrancher l'appareil de l'alimentation :
 - s'il reste inutilisé pendant une longue période,
 - en cas d'orage,
 - s'il ne fonctionne pas normalement.
- Cet appareil a été conçu pour un usage domestique uniquement, toute utilisation professionnelle, non appropriée ou non conforme au mode d'emploi, n'engage pas la responsabilité du fabricant.
- Cet appareil n'est pas un jouet, ne pas le laisser à la portée des enfants. Il est préférable de laisser les enfants utiliser l'appareil sous la surveillance et la responsabilité des parents.
- Ne jamais laisser les enfants introduire des objets étrangers dans l'appareil.
- Sous l'influence de phénomènes électriques transitoires rapides et/ou électrostatiques, le produit peut présenter des dysfonctionnements et nécessiter l'intervention de l'utilisateur pour une réinitialisation.

Avertissement concernant le cordon d'alimentation

- Ne pas utiliser l'appareil si celui-ci ou le cordon d'alimentation électrique sont défectueux.
- Si le cordon d'alimentation est endommagé, il doit être remplacé par le fabricant, un réparateur agréé ou toute personne qualifiée afin d'éviter tout danger.
- Il est recommandé de brancher les appareils sur un circuit dédié : ils ne doivent pas être raccordés à une multiprise, mais doivent être directement branchés sur une prise de courant murale. Ne pas surcharger les prises murales. Des prises murales surchargées, lâches ou endommagées, des rallonges, des cordons d'alimentation effilochés, ou encore des fils isolants endommagés ou craquelés sont dangereux. Ces situations peuvent provoquer un incendie ou une décharge électrique.
- Examiner périodiquement le cordon d'alimentation de l'appareil, et s'il présente des signes de faiblesse, le débrancher. Ne plus utiliser l'appareil tant que le cordon d'alimentation n'a pas été remplacé par du personnel qualifié.
- Protéger le cordon d'alimentation des contraintes physiques ou mécaniques : veiller à ce qu'il ne soit pas tordu, noué, pincé, coincé ou écrasé. Accorder une attention particulière aux fiches, aux prises de courant murales et à la partie du cordon d'alimentation sortant de l'appareil.
- Pour débrancher le cordon du secteur, saisir la fiche du cordon d'alimentation. Ne pas tirer sur le cordon.
- Lors de l'installation, veiller à ce que la fiche soit facilement accessible de façon à pouvoir être débranchée rapidement en cas de nécessité.

CONSIGNES DE SECURITE

Informations concernant les piles (non fournies)

- Pour fonctionner correctement, l'appareil doit être équipé des piles prévues à cet effet, lorsqu'il n'est pas connecté sur le secteur.
- Seules les piles du type recommandé doivent être utilisées.
- Les piles doivent être mises en place en respectant le sens de polarité.
- Les bornes des piles ne doivent pas être mises en court-circuit.
- Ne pas mélanger des piles neuves et des piles usagées.
- Remplacer toutes les piles en même temps par des piles neuves identiques entre elles.
- Ne pas mélanger des piles alcalines, des piles standard (carbone-zinc) et des batteries rechargeables (nickel-cadmium).
- Ne pas recharger les piles ni tenter de les ouvrir. Ne pas jeter les piles au feu.
- Retirer les piles de l'appareil en cas de non-utilisation prolongée.
- Si le liquide qui sort de la pile entre en contact avec les yeux ou la peau, laver la zone atteinte immédiatement et minutieusement à l'eau claire et consulter un médecin.



Pour respecter l'environnement, ne pas jeter les piles usagées aux déchets ménagers.
Les déposer au centre de tri de la localité ou dans un collecteur prévu à cet effet.

ELIMINATION DE L'APPAREIL EN FIN DE VIE



Cet appareil comporte le symbole DEEE (Déchet d'Équipement Électrique et Électronique) signifiant qu'en fin de vie, il ne doit pas être jeté aux déchets ménagers, mais déposé au centre de tri de la localité. La valorisation des déchets permet de contribuer à préserver notre environnement.

REMARQUES SUR LES DISQUES

Manipulation



Ne pas toucher la face enregistrée des disques. Tenir les disques par les bords afin de ne pas laisser des traces de doigts sur la surface. Toute poussière, trace de doigt ou rayure peut provoquer un dysfonctionnement. Ne jamais coller d'étiquette ou de ruban adhésif sur le disque.



Stockage

Après la lecture, ranger le disque dans son boîtier. Ne pas exposer le disque à la lumière directe du soleil, ni à des sources de chaleur. Ne pas laisser à l'intérieur d'une voiture garée en plein soleil.

Nettoyage



Nettoyer le disque au moyen d'un chiffon propre, doux non pelucheux, en partant du centre vers l'extérieur et en procédant en ligne droite.
Ne pas utiliser de solvants tels que de l'essence, des diluants, les produits de nettoyage courants ou les vaporisateurs antistatiques pour les disques vinyle.

Disques compatibles

Cet appareil supporte uniquement les CD audio portant le symbole suivant :



Remarque : Cet appareil ne lit pas les fichiers MP3. Même si le CD se met à tourner, le son ne peut pas être restitué.

ALIMENTATION

Cet appareil peut fonctionner sur piles ou sur secteur.

Alimentation secteur

Vérifier que l'appareil est éteint.

Connecter le câble d'alimentation à la prise AC à l'arrière de l'appareil, puis raccorder l'autre extrémité du câble à une prise secteur murale.

Note : Si le cordon d'alimentation est branché, les piles sont automatiquement mises au repos.
Il est préférable de retirer les piles si l'appareil est alimenté par le cordon, afin d'éviter qu'elles coulent.

Alimentation par piles

- Presser les languettes et soulever la trappe pour ouvrir le compartiment à piles (2) situé à l'arrière de l'appareil.
- Insérer 6 piles de type LR14 (Type C - UM2) de 1,5V (non fournies) en respectant la polarité indiquée.
- Refermer la trappe du compartiment à piles.

Note : Le cordon d'alimentation doit être débranché de la prise à l'arrière de l'appareil ou du secteur pour que l'appareil puisse être alimenté par piles.

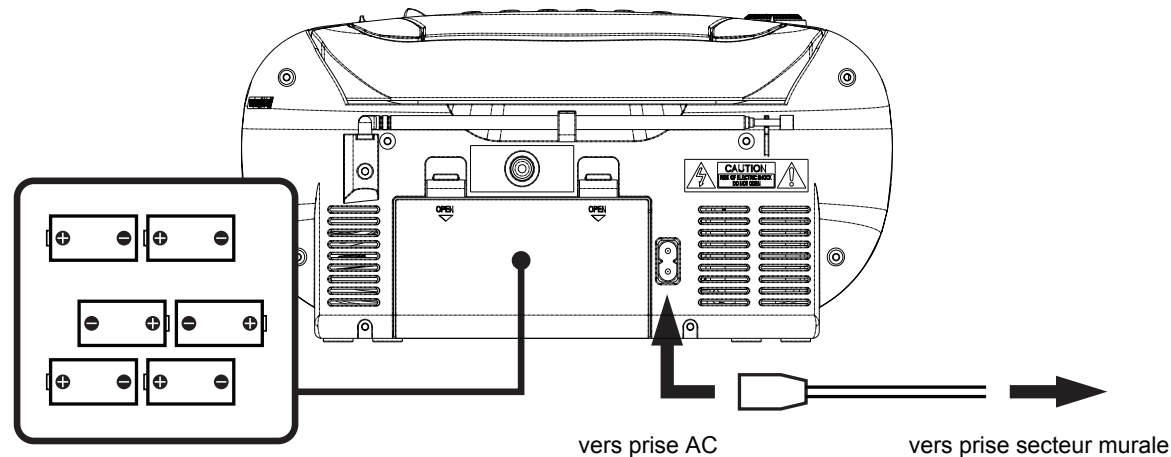

DESCRIPTION DES COMMANDES

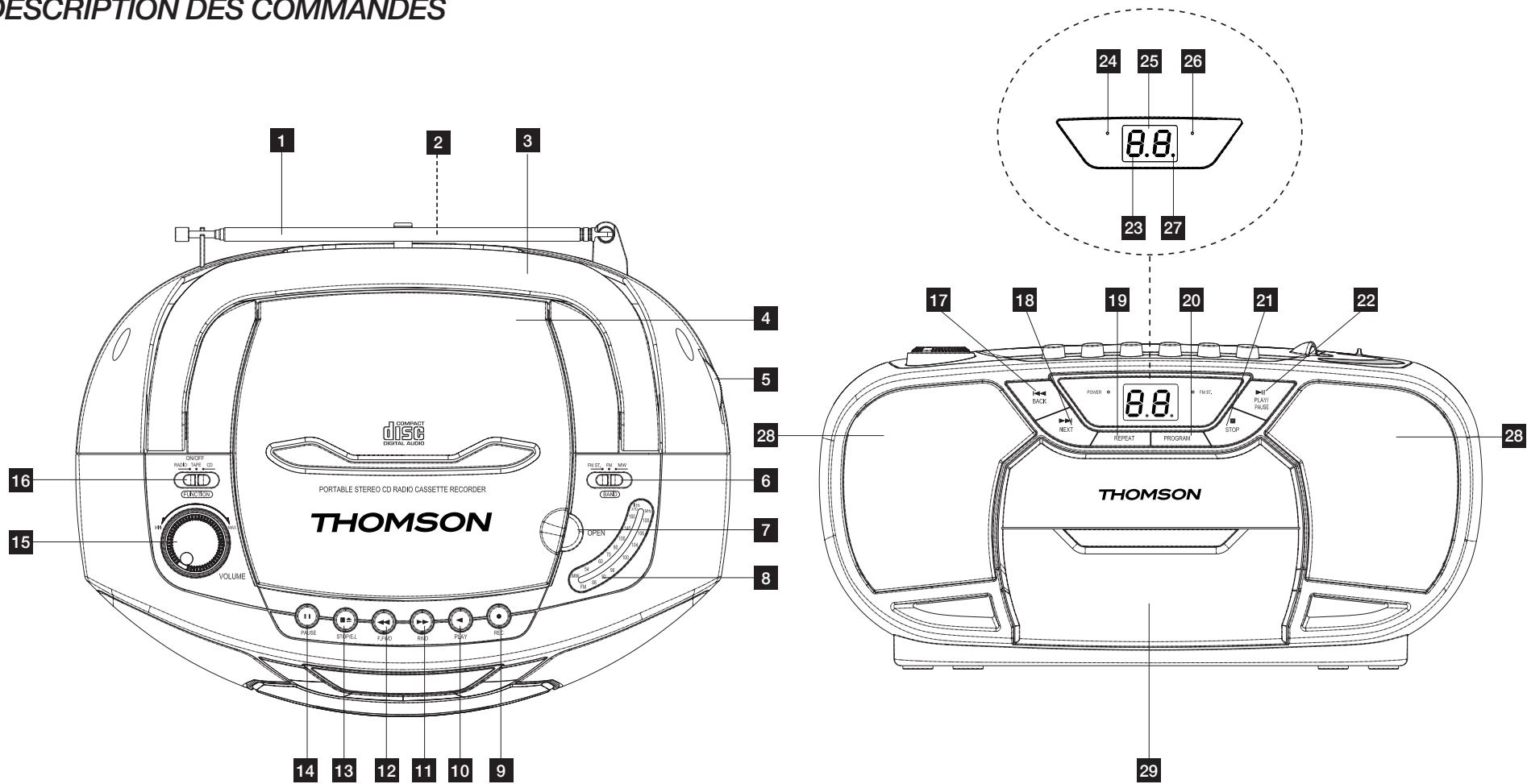

DESCRIPTION DES COMMANDES

1		Antenne télescopique
2		Compartiment à piles
3		Poignée
4		Compartiment à CD
5		Choix des fréquences radio (TUNING)
6		Sélecteur de bande de fréquences (FM ST./FM/MW)
7		Encoche pour ouvrir le compartiment à CD
8		Cadran des fréquences radio
9	●	Touche d'enregistrement cassette (REC)
10	◀	Touche de lecture cassette (PLAY)
11	▶▶	Touche de bobinage rapide arrière (RWD) pour cassette
12	◀◀	Touche de bobinage rapide avant (F.FWD) pour cassette
13	■	Touche Arrêt/Ouverture du compartiment à cassette (STOP/EJ.)
14		Touche d'arrêt momentané (PAUSE) pour cassette
15		Bouton de réglage du volume (VOLUME)

16		Sélecteur de fonction FUNCTION (RADIO/TAPE - OFF/CD)
17	◀◀	Touche piste précédente (BACK) - CD
18	▶▶	Touche piste suivante (NEXT) - CD
19		Touche de répétition (REPEAT) - CD
20		Touche de programmation (PROGRAM) - CD
21	■	Touche d'arrêt (STOP) - CD
22	▶	Touche de lecture et pause (PLAY/PAUSE) - CD
23		Indicateur de répétition CD
24		Indicateur de mise sous tension (POWER)
25		Ecran LED
26		Indicateur de radio FM STEREO
27		Indicateur de programmation CD
28		Haut-parleurs
29		Compartiment à cassette

FONCTIONS DE BASE

Remarque : Avant la première utilisation, retirer le carton de protection de la lentille situé dans le compartiment à CD (4). Pour ouvrir le compartiment à CD, soulever le couvercle vers le haut en utilisant l'encoche (7).

Arrêt de l'appareil

Placer le sélecteur de fonctions (16) sur la position **OFF**. Puis débrancher le câble d'alimentation.

Réglage du volume sonore

Pour augmenter ou diminuer le volume, tourner le bouton **VOLUME** (15) vers la droite ou vers la gauche.

UTILISATION DE LA RADIO

- Placer le sélecteur de fonctions (16) sur la position **RADIO**. L'indicateur de mise sous tension (24) s'allume.
- Mettre le sélecteur de bande (6) sur la position souhaitée : **FM ST.** (FM Stéréo), **FM** (FM Mono) ou **MW**.
- Utiliser la molette de réglage des stations **TUNING** (5) pour sélectionner la fréquence désirée.
- Ajuster le volume sonore.
- Bien déployer l'antenne télescopique (1) lors de l'écoute de stations FM/FM ST.
Le signal FM Stéréo est plus faible que le signal FM (mono). Si la réception de la station FM ST. est faible ou grésille, essayer de régler avec l'antenne FM télescopique ou passer en mode FM (mono).
Lorsque le mode FM ST. est sélectionné, l'indicateur FM ST. (26) s'allume.
En mode MW, une antenne est intégrée à l'appareil. Déplacer et orienter l'appareil de manière à obtenir la meilleure réception possible. Pour la bande de fréquences MW, les stations ne sont émises qu'en mono.
- Pour arrêter le radio, mettre le sélecteur de fonction (16) sur la position **OFF**.

UTILISATION DU LECTEUR DE CASSETTES

Lecture de cassettes

- Placer le sélecteur de fonction (16) sur **TAPE**.
- Pour ouvrir le compartiment à cassette (29), presser ■▲.
- Introduire une cassette audio dans le compartiment en orientant la bande vers le haut, avec le côté à écouter dirigé vers l'avant (côté rembobiné vers la droite). Refermer le compartiment à cassette (29).
- Pour lire la cassette, presser ◀.
- Pour interrompre la lecture, presser.
- Si nécessaire faire défiler la bande vers l'avant ou vers l'arrière en pressant ◀◀ ou ▶▶. Presser ■▲ pour arrêter le défilement.

Remarque : Toujours presser ■▲ avant de changer le sens de défilement de la bande, afin d'éviter d'endommager l'appareil ou la bande de la cassette.

- Pour interrompre la lecture pour un court instant, presser ||. Presser à nouveau cette touche pour reprendre la lecture.
- Ajuster le volume sonore.
- Lorsque la cassette est en cours de lecture, presser une première fois ■▲ pour arrêter la lecture, puis presser à nouveau pour ouvrir la porte du compartiment à cassette.

Enregistrement de cassettes

- Introduire une cassette audio vierge dans le compartiment à cassette, face à enregistrer vers l'avant (bobine pleine à droite). S'assurer que la cassette n'est pas protégée contre la copie (la languette de protection sur la cassette ne doit pas être cassée).
- Sélectionner la source d'enregistrement avec le sélecteur de fonction (16) :
 - Pour enregistrer à partir de la radio, positionner le sélecteur de fonction sur **RADIO** puis régler la station radio désirée.
 - Pour enregistrer à partir d'un CD, mettre un CD dans le compartiment à CD. Positionner le sélecteur de fonction (16) sur **CD** et sélectionner la piste désirée. Presser ▶|| pour déclencher la lecture.

Le niveau d'enregistrement est commandé automatiquement. Les modifications du volume n'ont aucune incidence sur l'enregistrement.

- Presser la touche d'enregistrement ●. La touche de lecture ◀ s'enfonce automatiquement. L'enregistrement commence.
Note : Si la cassette n'est pas vierge, les enregistrements précédents seront automatiquement effacés.
- Pour interrompre l'enregistrement momentanément, presser ||. Pour interrompre l'enregistrement complètement, presser ■▲.

UTILISATION DU LECTEUR CD

Lecture d'un CD

- Placer le sélecteur de fonction (16) sur **CD**. L'indicateur de mise sous tension (24) s'allume.
- Ouvrir le compartiment à CD (4) en soulevant la porte vers le haut à l'aide de l'encoche (7).
- Placer un CD audio dans le compartiment, face imprimée dirigée vers le haut. Fermer le compartiment à CD en appuyant sur la porte.
- Le nombre total de pistes s'affiche sur l'écran LED. Presser **▶||** pour lire le disque. Le CD est lu à partir du premier titre.
- Ajuster le niveau sonore.
- Pour mettre la lecture en pause, presser **▶||** : le numéro de piste clignote. Presser à nouveau cette touche pour reprendre la lecture.
- Pour arrêter la lecture, presser **■**.

Notes :

- Le lecteur ne peut pas lire un disque si celui-ci est mal installé, sale ou endommagé.
- Pour éviter d'endommager les disques, ne jamais ouvrir le compartiment à CD lorsque le disque est en cours de lecture. Attendre que le disque soit à l'arrêt.
- Ne jamais déplacer l'appareil en cours de lecture d'un CD. Cet appareil doit être utilisé sur une surface plane.

Saut de piste / Recherche d'un morceau spécifique

- Lorsque le disque est à l'arrêt, utiliser **◀◀** ou **▶▶** pour parcourir les pistes et sélectionner directement une piste, puis presser **▶||**.
- En cours de lecture d'un CD, presser **▶▶** pour passer à la piste suivante. Presser **◀◀** une fois pour retourner au début de la piste en cours de lecture. Presser deux fois cette touche pour retourner à la piste précédente.
- Presser **◀◀** ou **▶▶** et la maintenir enfoncée pour parcourir une piste en cours de lecture et localiser un passage souhaité. Le lecteur parcourt la piste rapidement vers l'avant ou vers l'arrière tant que le bouton est enfoncé. Relâcher le bouton pour retourner en mode de lecture normale.

Mode Répétition

- Pour répéter la lecture d'une seule piste, presser une fois **REPEAT (19)** en cours de lecture. L'indicateur de répétition (23) se met à clignoter.
- Pour répéter la lecture de toutes les pistes du disque, presser deux fois **REPEAT (19)** en cours de lecture. L'indicateur de répétition (23) reste allumé en continu.
- Pour annuler la fonction de répétition, presser **REPEAT (19)** de façon répétitive jusqu'à ce que l'indicateur de répétition (23) disparaisse de l'écran.

UTILISATION DU LECTEUR CD

Lecture programmée

La fonction de programmation permet de programmer l'ordre de lecture des pistes d'un disque. Jusqu'à 20 pistes peuvent être programmées.

Remarque : La programmation ne peut se faire qu'en mode **ARRET**.

- Presser **PROGRAM (20)**. «01» clignote sur l'écran LED.
- Utiliser **◀** ou **▶** pour sélectionner la première piste du programme.
- Presser à nouveau **PROGRAM (20)** pour confirmer et mettre la piste en mémoire. Le numéro du programme est incrémenté sur l'écran («02»).
- Répéter les 2 étapes précédentes pour programmer d'autres pistes.

Remarque : Lorsque la capacité mémoire des titres à programmer est épuisée, les titres programmés au préalable défilent sur l'écran LED. Puis ils sont remplacés au fur et à mesure des enregistrements supplémentaires.

- Presser **▶▶** pour commencer la lecture. Les pistes sont lues dans l'ordre programmé.
- L'indicateur de programmation (27) clignote lorsque la fonction de programmation est utilisée.

- Presser **■** une fois pour arrêter la lecture sans effacer le programme. L'indicateur de programmation (27) continue de clignoter.
- Pour annuler la fonction de programmation, presser **■** deux fois : l'indicateur de programmation (27) s'éteint.

L'appareil s'arrête automatiquement après la lecture du dernier titre. La programmation reste sauvegardée jusqu'à ce que le mode soit changé, le disque retiré ou l'appareil arrêté.

La programmation des titres peut être combinée avec la fonction de répétition. Commencer par la programmation, puis déclencher la lecture du CD. Ensuite utiliser la fonction Répétition (voir paragraphe «Mode Répétition»).

DEPANNAGE ET ENTRETIEN**Dépannage**

Consulter le tableau suivant en cas de problème avec l'appareil.

Symptôme	Cause	Solution
Le CD ne peut pas être lu	Le CD n'est pas dans l'appareil ou mal positionné	Vérifier que la face imprimée du disque se trouve sur le haut.
	Piles trop faibles	Changer les piles de l'appareil ou brancher le câble d'alimentation de l'appareil.
Le CD saute pendant la lecture	Vérifier l'état du disque (empreintes de doigt, salissures ou rayures)	Nettoyer le disque à l'aide d'un chiffon doux, du centre vers le bord.

Nettoyage

- Débrancher l'appareil avant de le nettoyer.
- Oter les traces de doigt et de poussière à l'aide d'un chiffon doux. Ne pas utiliser de produits abrasifs ou de dissolvants susceptibles d'endommager la surface de l'appareil.
ATTENTION : Ne jamais plonger l'appareil dans de l'eau ou un quelconque liquide.
- En cas de non-utilisation prolongée, débrancher l'appareil et retirer les piles de l'appareil.

SPECIFICATIONS TECHNIQUES

- Alimentation : 230V~ 50Hz ou 6 piles LR14 (Type C - UM2) 1,5V (non fournies)
- Consommation : 12W
- Gamme de fréquence FM : 88 - 108,0 MHz
- Gamme de fréquence MW : 540 - 1600 kHz

Note : Les caractéristiques et le design de l'appareil peuvent être modifiés sans préavis, le fabricant se réservant le droit d'apporter les améliorations qu'il juge nécessaires.

THOMSON est une marque de TECHNICOLOR S.A. utilisée sous licence par :

Parsons International France - 19 Boulevard Albert Einstein
77420 Champs sur Marne - France



du lundi au jeudi (de 9h à 18h) et le vendredi (de 9h à 15h30)

www.thomsonaudiovideo.eu



SAFETY INSTRUCTIONS

Carefully read the instructions of this manual, respecting recommendations for use and safety. Keep this document and tell potential users about it.

ATTENTION: Do not expose the equipment to rain or damp to prevent any risk of fire or electric shock. Therefore, do not use the equipment near a tap or in a damp room (bathroom, swimming pool, sink, etc.). Do not place any objects filled with water (ex.: vases...) on the equipment.

- To prevent any risk of electrocution, do not open the case. Entrust the equipment's maintenance exclusively to qualified personnel.
- If liquid penetrates inside the case, unplug the equipment and get it checked by a qualified technician before using it again.

Laser equipment

ATTENTION: This equipment comes within the category of CLASS 1 LASER products. To prevent direct exposure to the laser beam, do not try to open the case.

Do not stare at the laser beam.

Never touch the laser lens located in the disc compartment.

Installation

- Do not place the equipment in direct sunlight, near heating equipment or any heat source or in a place subject to excessive dust or mechanical shocks.
- Do not expose to extreme temperatures. This equipment is intended for use in a temperate climate.

- Do not place any heat emitting source (candle, ashtray, etc.) near the equipment.
- Place the equipment on a flat, rigid and stable surface.
- Install the equipment in a sufficiently ventilated place to prevent any internal overheating. Avoid enclosed spaces such as bookcase, cupboards, etc.
- Do not obstruct the equipment's ventilation holes. Do not install the equipment on a soft surface, such as a carpet or covers, that could block the ventilation holes.



ATTENTION!
RISK OF ELECTRIC SHOCK
DO NOT OPEN



- This equipment complies with the current standards applicable to this type of product. 
- This equipment is designed to work with the local electricity supply. Comply with the information given of the identification plate, fixed on the back of the equipment.

SAFETY INSTRUCTIONS

Operation

- Do not move the equipment during use or you may damage or harm the disc. Remove the disc before moving the equipment.
- If the equipment is transported directly from a cold place to a hot place, condensation may form on the lens inside the disk compartment. The equipment may then not work correctly. In which case, remove the disc and leave the equipment powered up for about a minimum of 30 minutes until the humidity has evaporated.
- Unplug the equipment from the power supply:
 - if it remains unused for a long period,
 - in cases of storms,
 - if it is not working normally.
- This equipment was designed for domestic use only. The manufacturer cannot be held responsible in the case of any professional use or use that is inappropriate or does not conform to this user guide.
- This equipment is not a toy, keep it out of the reach of children. It is best if children are only allowed to use the equipment under parental surveillance and responsibility.
- Never let children insert foreign objects into the equipment.
- Under the effect of rapid electrical and/or electrostatic transient phenomena, the product may present malfunctions and require the user's intervention to reinitialise it.

Notice about the power supply cable

- Do not use the equipment if the power supply cable is defective.
- If the power supply cable is damaged, it must be replaced by the manufacturer, an approved repairer or a qualified person in order to prevent any danger.
- We recommend that equipment is connected to a dedicated circuit: it should not be connected to an adaptor plug, but should be plugged directly into a wall socket. Do not overload the wall sockets. Overloaded, loose or damaged wall sockets, extension leads, frayed power supply cables or damaged or cracked insulation are dangerous. These situations may cause fires or electrical discharges.
- Examine the equipment's power supply cable regularly and unplug it if it shows signs of deterioration. Do not use the equipment again until the power supply cable has been replaced by a qualified person.
- Protect the power supply cable against physical and mechanical stresses: check that it is not twisted, knotted, pinched, jammed or crushed. Pay particular attention to the plugs, wall sockets and the part of the power supply cable coming out of the equipment.
- To unplug the cable from the mains, hold the power supply cable's plug. Do not pull on the cable.
- When installing, make sure that the plug is easily accessible so that you can unplug it quickly if needed.

SAFETY INSTRUCTIONS

Information about batteries (not supplied)

- To work correctly, the equipment must be fitted with the batteries specified for the purpose when it is not connected to the mains.
- Only recommended batteries should be used
- Polarity must be respected when inserting batteries.
- The batteries should be inserted in such a way as to avoid any short circuit.
- Do not mix used and new batteries.
- Do not mix alkaline, standard (carbon-zinc) and rechargeable (nickel-cadmium) batteries.
- Do not recharge or try to open the batteries. Do not throw the batteries in the fire.
- Replace all batteries at the same time with identical batteries.
- Remove the batteries when unused for a long time.
- If the liquid contained in the batteries comes in contact with eyes or skin, wash the area immediately and carefully with clear water and consult a doctor.



In order to respect the environment, do not throw used batteries out with household waste. Dispose of them at your nearest recycling centre or at a used battery collection point.

**DISPOSAL OF THE EQUIPMENT
AT THE END OF ITS LIFE**



This appliance bears the WEEE mark (Waste of Electric and Electronic Equipment) signifying that, at the end of its life cycle, it should not be disposed of with household waste, but at a recycling centre. The recycling of waste contributes to the conservation of our environment.

REMARKS ABOUT THE DISKS

Handling



Do not touch the recording surface of the discs. Hold the discs by the edges so as not to leave any traces on the surface. Any dust, finger prints or scratches can cause a malfunction. Never stick a label or sticky tape on the disc.



Storage

After playing, store the disc in its case. Do not expose the disc to direct sunlight or heat sources. Do not leave in a car parked in full sunlight.

Cleaning



Clean the disc with a soft and lint-free clean cloth, from the centre outwards in a straight line. Do not use solvents like petrol, thinners, domestic cleaning products or antistatic sprays for vinyl disks.

Compatible discs

This equipment only plays audio CDs bearing the following symbol:



Remark: This equipment does not read MP3 files. Even if the CD spins, the sound cannot be played.

POWER SUPPLY

This equipment can run on batteries or on the mains.

Mains power supply

Check that the equipment is switched off.
Connect the power supply cable to the AC socket on the back of the equipment and then connect the other end of the cable to a wall socket.

Note: If the power supply cable is connected, the batteries are automatically disconnected.
If the equipment is powered by the cable, it is best to remove the batteries to prevent them from leaking.

Battery power supply

- Press the tabs and lift the cover to open the battery compartment (2) on the back of the equipment.
- Insert 6 LR14 (Type C - UM2) type batteries (not supplied) supplying 1.5V respecting the polarity indicated.
- Close the battery compartment cover.

Note: The equipment will only be powered by the batteries if the power supply cable is disconnected from the socket at the back of the equipment or the mains.

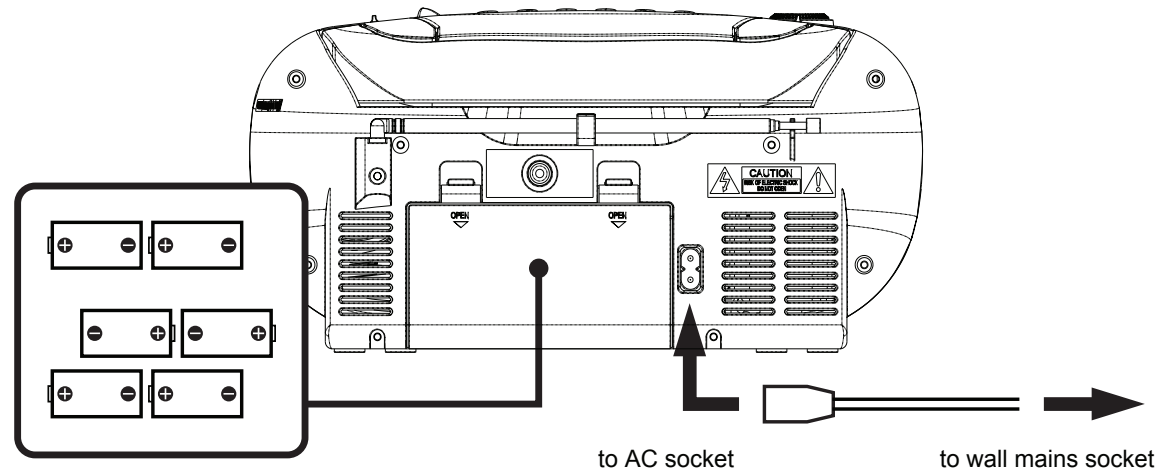

DESCRIPTION OF THE CONTROLS

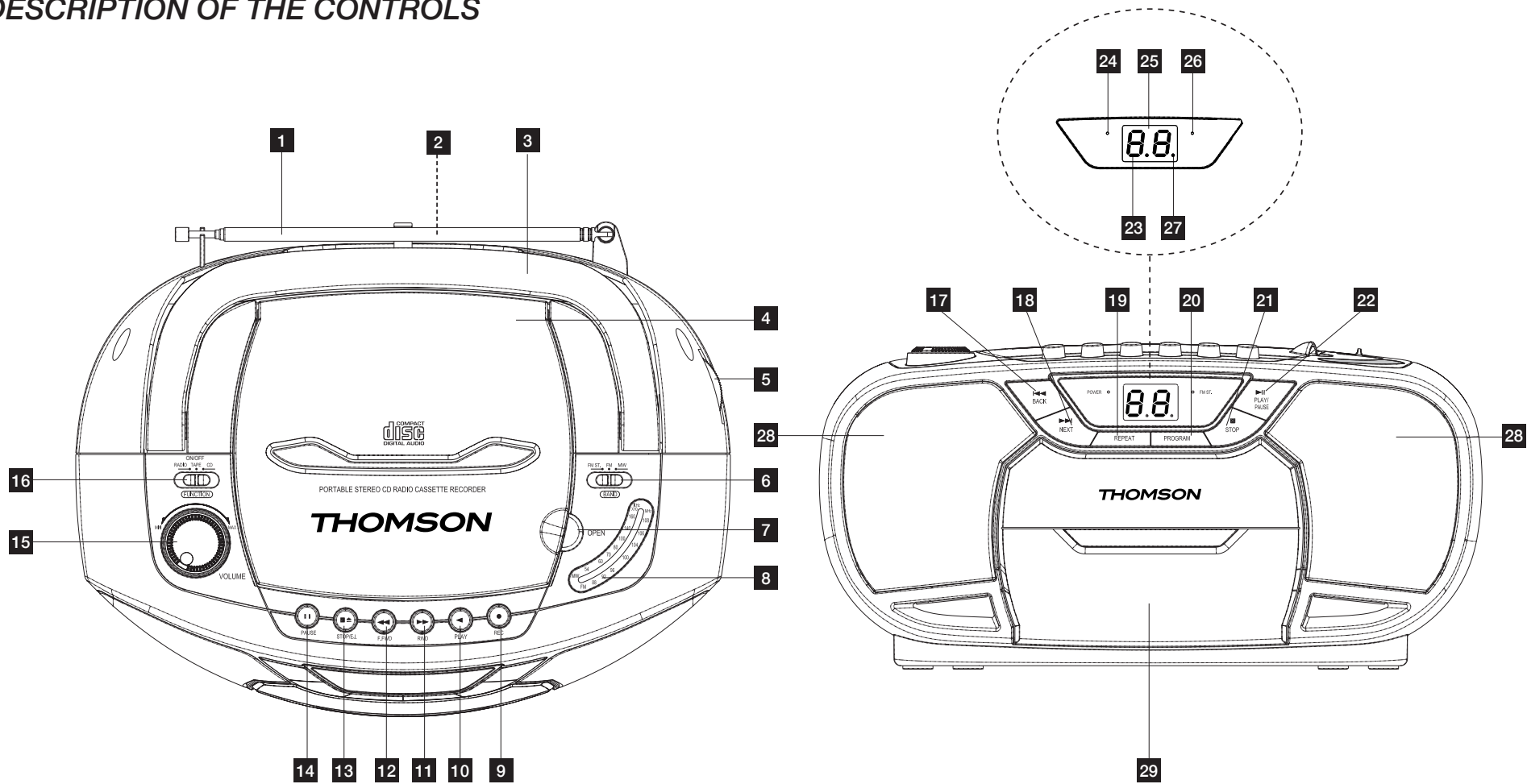

DESCRIPTION OF THE CONTROLS

1		Telescopic aerial
2		Battery compartment
3		Handle
4		CD compartment
5		Radio frequency selector (TUNING)
6		Frequency band selector (FM ST./FM/MW)
7		Catch for opening the CD compartment
8		Radio frequencies dial
9	●	Cassette recording button (REC)
10	◀	Cassette play button (PLAY)
11	▶▶	Fast rewind button (RWD) for cassette
12	◀◀	Fast forward button (F.FWD) for cassette
13	■▶	Cassette compartment Eject/Stop button (STOP/EJ.)
14		Cassette pause button (PAUSE)
15		Volume adjustment button (VOLUME)

16		FUNCTION selector (RADIO/TAPE - OFF/CD)
17	◀◀	Last track button (BACK) - CD
18	▶▶	Next track button (NEXT) - CD
19		Repeat button (REPEAT) - CD
20		Programming button (PROGRAM) - CD
21	■	Stop button (STOP) - CD
22	▶	Play and pause button (PLAY/PAUSE) - CD
23		CD repeat indicator
24		Power indicator (POWER)
25		LED screen
26		FM STEREO radio indicator
27		CD programming indicator
28		Loud speakers
29		Cassette compartment

BASIC FUNCTIONS

Remark: Before you first use the equipment, remove the lens protecting card from the CD compartment (4). To open the CD compartment, lift the cover upwards using the catch (7).

Stopping the equipment

Turn the functions selector (16) to the **OFF** position. Then unplug the power supply cable.

Adjusting the sound volume

To increase or reduce the volume, turn the **VOLUME** button (15) to the right or left.

USING THE RADIO

- Turn the functions selector (16) to the **RADIO** position. The power on indicator (24) lights up.
- Turn the waveband selector (6) to the position you want: **FM ST.** (FM Stereo), **FM** (FM Mono) or **MW**.
- Use the **TUNING** button (5) to select the frequency that you want.
- Adjust the sound volume.
- Extend the telescopic aerial (1) when listening to FM/FM ST stations.
The FM Stereo signal is weaker than the FM (mono) signal. If reception of the FM ST station is weak or crackles, try adjusting the telescopic FM aerial or change over to FM (mono) mode.
When FM ST. mode is selected, the FM ST. indicator (26) lights up.
In MW mode, an aerial is integrated into the equipment. Move and direct the equipment so that you get the best possible reception. The stations on the MW frequency band only transmit in mono.
- To switch off the radio, turn the functions selector (16) to the **OFF** position.

USING THE CASSETTE PLAYER

Cassette player

- Turn the functions selector (16) to the **TAPE** position.
- To open the cassette compartment (29), press ■▲.
- Insert an audio cassette into the compartment with the tape at the top, with the side you want to listen to at the front (rewound side to the right). Close the cassette compartment (29).
- To play the cassette, press ◀.
- To interrupt the playing, press ■▲.
- If you need to, wind the tape forwards or backwards by pressing ◀◀ or ▶▶. Press ■▲ to stop the winding.

Remark: Always press ■▲ before changing the direction of winding of the tape to prevent damage to the equipment or the tape in the cassette.

- To interrupt the playing for a short while, press ||. Press that button again to resume playing.
- Adjust the sound volume.
- When the cassette is playing, press ■▲ once to stop it playing, then press it again to open the cassette compartment's door.

Recording cassettes

- Insert a blank audio cassette into the cassette compartment with the side to be recorded to the front (full reel on the right). Make sure that the cassette is not write protected (the cassette's protection tab must be unbroken)
- Select the source of recording using the function selector (16):
 - To record from the radio, set the function selector to **RADIO** then tune to the radio station that you want.
 - To record from a CD, put a CD into the CD compartment. Set the function selector (16) to **CD** and select the track that you want. Press ▶|| to start playing.

The recording level is controlled automatically. Changes in the volume have no effect on the recording.

- Press the recording button ●. The ◀ button is engaged automatically. The recording starts.

Note: If the cassette is not blank, the previous recordings will be automatically deleted.
- To interrupt the recording momentarily press ||. To interrupt the recording completely, press ■▲.

USING THE CD PLAYER

Playing a CD

- Turn the functions selector (16) to the CD position. The power on indicator (24) lights up.
- Open the CD compartment (4) by lifting the door upwards using the catch (7).
- Put an audio CD into the compartment with the printed side upwards. Close the CD compartment by pressing on the door.
- The total number of tracks is displayed on the LED screen. Press ►► to start playing the disc. The CD is played from the first track onwards.
- Adjust the sound level.
- To pause the playing, press ►►: the track number flashes. Press that button again to resume playing.
- To stop playing, press ■.

Notes:

- The player cannot read a disc if it is badly installed, dirty or damaged.
- To avoid damaging discs, never open the CD compartment when a disc is playing. Wait until the disc has stopped.
- Never move the equipment when it is playing a CD. This equipment should be used on a flat surface.

Jumping tracks / Looking for a specific track

- When the disc has stopped, use ◀◀ or ▶▶ button to skip through the tracks and select one directly, then press ►►.
- During the playing of a CD, press ▶▶ to go on to the next track. Press ◀◀ once to go back to the start of the track currently playing. Press it twice to go back to the previous track.
- Press ◀◀ or ▶▶ button and hold it down to run through a track currently playing and locate a passage you want. The player runs quickly forwards or backwards through the track for as long as the button is held down. Release the button to return to normal playing mode.

Repeat Mode

- To repeat the playing of a single track, press the **REPEAT** button (19) once during playing. The repeat indicator (23) starts to flash.
- To repeat the playing of all of the disc's tracks, press the **REPEAT** button (19) twice during playing. The repeat indicator (23) remains lit continuously.
- To cancel the repeat function, press the **REPEAT** button (19) repeatedly until the repeat indicator (23) disappears from the screen.

USING THE CD PLAYER

Programmed playing

The programming function is used to program the order in which a disc's tracks are played. Up to 20 tracks can be programmed.

Remark: Programming can only be done in **STOP** mode.

- Press the **PROGRAM** button (20). "01" flashes on the LED screen.
- Use **◀▶** and **▶▶** to select the program's first track.
- Press the **PROGRAM** button (20) again to confirm and store the track in memory. The program number on the screen is incremented ("02").
- Repeat the 2 steps above to program the other tracks.

Remark: When the memory capacity of titles to program is exhausted, the titles programmed scroll on the LED screen. Then they are replaced as and when by new records.

- Press **▶▶** to start playing. The tracks are read in the order programmed.
- The programming indicator (27) flashes when the programming function is used.
- Press **■** once to stop playing without deleting the program. The programming indicator (27) continues to flash.
- To cancel the programming function, press **■** twice: The programming indicator (27) goes out.

The player stops automatically after playing the last track. The programming is saved until the mode is changed, the disc removed or the equipment turned off.

The programming of titles can be combined with the repeat function. Start with the programming then start the CD player. Then use the Repeat function (see the "Repeat Mode" paragraph).

REPAIR AND MAINTENANCE

Repair

Consult the table below if there is a problem with the equipment.

Symptom	Cause	Solution
The CD cannot be played	The CD is not in the equipment or badly positioned	Check that the disc's printed side is facing upwards.
	Batteries too weak	Change the batteries or plug in the equipment's power supply cable.
The CD jumps during playing.	Check the disc's state (finger prints, dirt or scratches)	Clean the disc using a soft cloth, from the centre to the edge.

Cleaning

- Unplug the equipment before cleaning it.
- Remove finger prints and dust with a soft cloth. Do not use abrasive products or solvents that may damage the equipment's surface.
ATTENTION: Never immerse the equipment into water or any other liquid.
- If it is not used for a long time, unplug the equipment and remove the batteries.

TECHNICAL SPECIFICATIONS

- Power supply: 230V~ 50Hz or 6 X LR14 (Type C - UM2) 1.5V batteries (not supplied)
- Consumption: 12W
- FM frequency range: 88 - 108.0 MHz
- MW frequency range: 540 - 1,600 kHz

Note: Unit design and specifications are subject to change without notice. The manufacturer reserves the right to make the necessary improvements.

THOMSON is a trademark of TECHNICOLOR S.A. used under license by:

Parsons International France - 19 Boulevard Albert Einstein
77420 Champs sur Marne - France

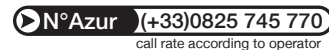

Monday to Thursday (from 9 am to 18 pm) and Friday (9 am to 3:30 p.m.)

www.thomsonaudiovideo.eu



SICHERHEITSHINWEISE

Lesen Sie aufmerksam die Anleitungen dieser Gebrauchsanweisung und berücksichtigen Sie die Verwendungs- und Sicherheitshinweise. Bewahren Sie die Gebrauchsanweisung auf und informieren Sie eventuelle andere Benutzer über ihren Aufbewahrungsort.

ACHTUNG: Setzen Sie das Gerät nicht dem Regen oder der Feuchtigkeit aus, um jegliche Gefahr eines Brandes oder Stromschlags zu vermeiden. Benutzen Sie das Gerät dementsprechend auch nicht in der Nähe von Wasser oder in einem feuchten Raum (Badezimmer, Schwimmbad, Waschbecken...). Stellen Sie keinen mit Flüssigkeit gefüllten Behälter (z.B. Blumenvasen, ...) auf das Gerät.

- Öffnen Sie nicht das Gehäuse, um jegliche Gefahr eines Stromschlags zu vermeiden. Lassen Sie das Gerät nur von einem qualifizierten Fachmann warten.
- Wenn Flüssigkeit in das Gehäuse eindringt, ziehen Sie den Netzstecker und lassen Sie das Gerät von einem qualifizierten Fachmann prüfen, bevor Sie es wieder einschalten.

Laserggerät

ACHTUNG: Dieses Gerät ist ein LASERPRODUKT der KLASSE 1. Öffnen Sie nicht das Gehäuse, um sich nicht der direkten Laserstrahlung auszusetzen.

Schauen Sie nicht direkt in den Laserstrahl.

Berühren Sie nie die Laserlinse im Innern des CD-Fachs.

Installation

- Stellen Sie das Gerät nicht in die volle Sonne, in die Nähe eines Heizkörpers oder einer anderen Wärmequelle, oder

an einen sehr staubigen oder mechanischen Stößen ausgesetzten Ort.

- Setzen Sie das Gerät keinen extremen Temperaturen aus. Dieses Gerät ist zur Verwendung in gemäßigten Klimazonen bestimmt.
- Setzen Sie keinen Gegenstand, der Wärme abgibt (Kerze, Aschenbecher, ...), in unmittelbare Nähe des Geräts.
- Stellen Sie das Gerät auf eine ebene, feste und sichere Oberfläche..
- Stellen Sie das Gerät an einem hinreichend belüfteten Ort auf, um eine eventuelle Überhitzung zu vermeiden. Vermeiden Sie enge Standplätze wie in einem Bücherregal oder einem Schrank, ...
- Verdecken Sie nicht die Lüftungsöffnungen des Geräts. Stellen sie das Gerät nicht auf eine weiche Unterlage wie z. B. einen Teppich oder eine Decke, die die Lüftungsöffnungen verdecken könnte.



ACHTUNG!
STROMSCHLAGGEFAHR
NICHT ÖFFNEN



- Dieses Gerät entspricht den für diesen Produkttyp geltenden Normen.
- Dieses Gerät wurde zum Betrieb auf dem örtlichen Stromnetz entwickelt. Befolgen Sie die Anweisungen des auf der Rückseite des Geräts angebrachten Typenschilds.



SICHERHEITSHINWEISE

Betrieb

- Bewegen Sie das Gerät nicht während des Betriebs, um das Gerät und die CD nicht zu beschädigen. Entnehmen Sie die CD, bevor Sie das Gerät bewegen.
- Wenn das Gerät von einem kühlen Ort direkt an einen warmen Ort gebracht wird, kann Feuchtigkeit auf der Linse im CD-Fach kondensieren. Das Gerät funktioniert dann unter Umständen nicht korrekt. Nehmen Sie in einem solchen Fall die Cd aus dem CD-Fach und lassen Sie das Gerät ca. 30 Minuten eingeschaltet, bis die Feuchtigkeit vollständig verdunstet ist.
- Trennen Sie das Gerät vom Stromnetz:
 - wenn es über längere Zeit nicht benutzt wird,
 - bei Gewitter,
 - wenn es nicht normal funktioniert.
- Dieses Gerät wurde nur für den Gebrauch im Haushalt entworfen; jede berufliche Nutzung, sowie jegliche nicht bestimmungsgemäße oder nicht der Gebrauchsanweisung entsprechende Verwendung geschieht auf eigene Verantwortung.
- Dieses Gerät ist kein Spielzeug, halten Sie es von Kindern fern. Kinder sollten das Gerät nur unter der Aufsicht und Verantwortung der Eltern benutzen.
- Lassen Sie Kinder keine Gegenstände in das Gerät stecken.
- Kurzfristige und transiente elektrische Schwingungen oder elektrostatische Aufladung können dazu führen, dass das Produkt Fehlfunktionen entwickelt und vom Benutzer neu initialisiert werden muss.

Warnung bezüglich des Netzkabels

- Benutzen Sie das Gerät nicht, wenn das Gerät selbst oder sein Stromkabel beschädigt sind.
- Wenn das Stromkabel beschädigt ist, muss es vom Hersteller, einem zugelassenen Reparaturtechniker oder einer qualifizierten Person ersetzt werden, um jegliche Gefahren zu vermeiden.
- Es wird empfohlen, die Geräte an einen speziell dazu bestimmten Stromkreis anzuschließen: Sie dürfen nicht an einen Mehrfachstecker angeschlossen werden, sondern müssen direkt an einer Wandsteckdose eingesteckt werden. Überlasten Sie die Wandsteckdosen nicht. Überlastete, gelockerte oder beschädigte Steckdosen, beschädigte Verlängerungen oder Netzkabel sowie beschädigte oder gerissene isolierte Leiter sind gefährlich. Solche Situationen können einen Brand oder einen Stromschlag verursachen.
- Prüfen Sie gelegentlich das Netzkabel des Geräts und ziehen Sie es aus, wenn es Beschädigungsspuren aufweist. Benutzen Sie das Gerät nicht, solange das Netzkabel nicht von einem qualifizierten Fachmann ersetzt wurde.
- Schützen Sie das Netzkabel vor physischen und mechanischen Belastungen: Achten Sie darauf, dass es nicht verdreht, verknotet, geknickt, eingeklemmt oder gequetscht ist. Achten Sie besonders auf die Stecker, die Steckdosen und den Teil des Netzkabels, der aus dem Gerät herausragt.
- Fassen Sie den Stecker des Netzkabels, um es auszuziehen. Ziehen Sie nicht am Netzkabel.
- Achten Sie bei der Installation darauf, dass der Stecker leicht zugänglich ist, damit Sie ihn im Bedarfsfall schnell ziehen können.

SICHERHEITSHINWEISE

Hinweise zu den Batterien (nicht im Lieferumfang enthalten)

- Um korrekt zu funktionieren, muss das Gerät mit den entsprechenden Batterien ausgestattet sein, wenn es nicht am Netz angeschlossen ist.
- Es dürfen nur Batterien des empfohlenen Typs verwendet werden.
- Die Batterien müssen unter Einhaltung der Polarität eingesetzt werden.
- Die Pole der Batterien dürfen nicht kurzgeschlossen werden.
- Keine neuen und alten Batterien mischen.
- Keine alkalinen Batterien, Standardbatterien (Zink-Kohle) und aufladbare Batterien (Nickel-Cadmium) mischen.
- Batterien nicht wieder aufladen oder versuchen, sie zu öffnen. Batterien nicht ins Feuer werfen.
- Alle Batterien gleichzeitig mit neuen identischen Batterien ersetzen.
- Batterien bei längerem Nichtgebrauch aus dem Gerät entfernen.
- Wenn die aus der Batterie auslaufende Flüssigkeit die Augen oder die Haut berührt, diese sofort und sorgfältig mit viel Wasser waschen und einen Arzt aufsuchen.



Zum Schutz der Umwelt die verbrauchten Batterien nicht in den Hausmüll werfen. Die Batterien bei der Sondermüllsammelstelle der Gemeinde abgeben oder in einem Batteriesammelbehälter entsorgen.

**ENTSORGUNG DES GERÄTS AM ENDE SEINES
LEBENSZYKLUS**



*Dieses Gerät trägt das Symbol EEEG (Entsorgung Elektrischer und Elektronischer Geräte), das bedeutet, dass es am Ende seiner Lebensdauer nicht in den Hausmüll geworfen werden darf, sondern bei der Sondermüllsammelstelle der Gemeinde abgegeben werden muss.
Die Abfallverwertung erlaubt, einen Beitrag zum Schutz unserer Umwelt zu leisten.*

ANMERKUNG ZU DEN CDs

Handhabung



Berühren Sie nicht die Speicherseite des CDs. Halten Sie die CDs an den Kanten, damit Sie keine Fingerabdrücke auf der Fläche lassen. Staub, Fingerabdrücke oder Kratzer können Fehlfunktionen verursachen. Kleben Sie keine Etiketten oder Klebebandstreifen auf die CD.



Kleben Sie keine Etiketten oder Klebebandstreifen auf die CD.

Lagerung

Räumen Sie die CD nach dem Abspielen in ihre Hülle. Legen Sie die CD nicht direkt in die Sonne oder in die Nähe einer Wärmequelle. Lassen Sie sie nicht in einem in der Sonne geparkten Fahrzeug.

Reinigung



Reinigen Sie die CD mit einem sauberen, weichen und nicht fuselnden Tuch, indem Sie von der Mitte in gerader Linie auf den Rand zu streichen.

Verwenden Sie keine Lösungsmittel wie Benzin, Verdünner, übliche Reinigungsmittel oder Antistatik-Sprays für Schallplatten.

Kompatible CDs

Dieses Gerät unterstützt nur Audio-CDs mit dem folgenden Symbol:



Anmerkung: Das Gerät liest keine MP3-Dateien. Selbst wenn die CD sich dreht kann der Klang nicht wiedergegeben werden.

STROMVERSORGUNG

Dieses Gerät kann mit Netzstrom oder Batterien funktionieren.

Stromversorgung über das Stromnetz

Stellen Sie sicher, dass das Gerät ausgeschaltet ist.
Schließen Sie das Netzkabel an der AC-Buchse auf der Rückseite des Geräts an und anschließend das andere Ende des Kabels an einer Wandsteckdose.

Anmerkung: Wenn das Netzkabel angeschlossen ist werden die Batterien automatisch ausgeschaltet.
Wenn Sie das Gerät über das Netzkabel betreiben, sollten Sie die Batterien herausnehmen, damit sie nicht auslaufen.

Stromversorgung mittels Batterien

- Drücken Sie auf die Laschen und heben Sie den Deckel des Batteriefachs (2) auf der Rückseite des Geräts an.
- Legen Sie 6 Batterien des Typs LR14 (Typs C - UM2) 1,5V (nicht im Lieferumfang enthalten) und achten Sie dabei auf die Polarität.
- Schließen Sie den Deckel des Batteriefachs.

Anmerkung: Das Netzkabel muss an der Buchse auf der Geräterückseite oder an der Wandsteckdose ausgezogen sein, damit die Stromversorgung mittels der Batterien funktioniert.

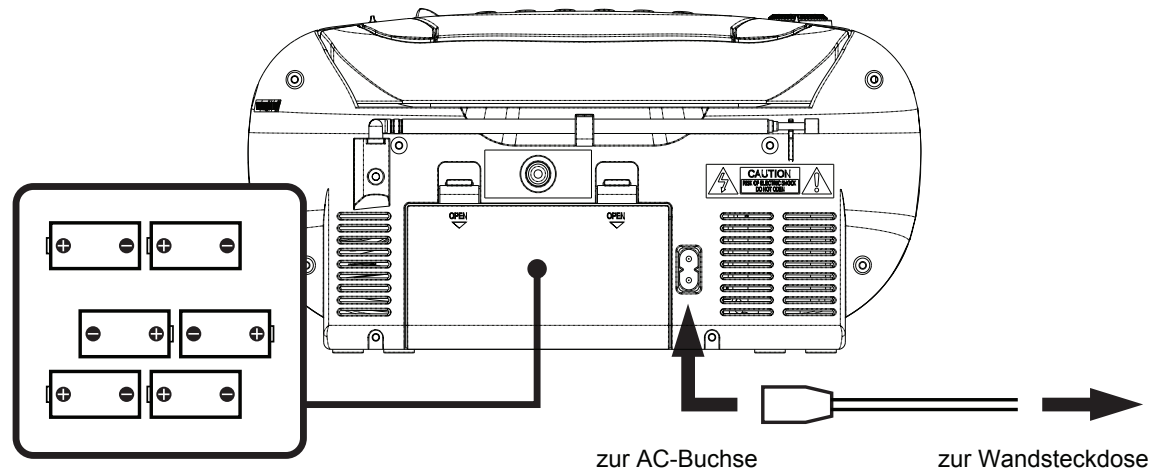

BESCHREIBUNG DER STEUERFUNKTIONEN

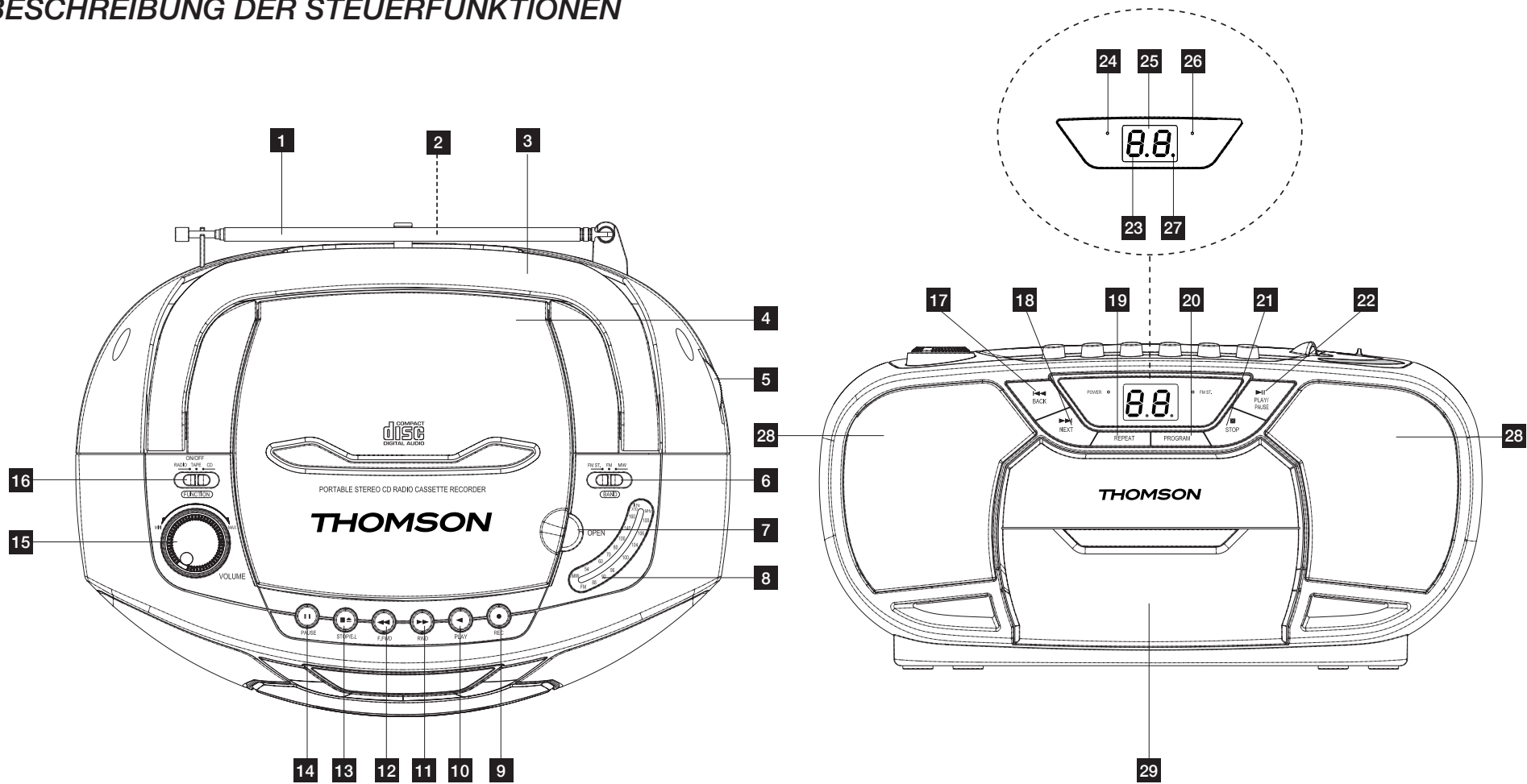

BESCHREIBUNG DER STEUERFUNKTIONEN

1		Teleskopantenne
2		Batteriefach
3		Griff
4		CD-Fach
5		Funkfrequenz-Auswahl (TUNING)
6		Frequenzband-Wahlschalter (FM ST./FM/MW)
7		Einkerbung zum Öffnen des CD-Fachs
8		Skalenrad der Funkfrequenzen
9	●	Aufnahmetaste für Kassetten (REC)
10	◀	Kassettenwiedergabetaste (PLAY)
11	▶▶	Schneller Rücklauf (RWD) der Kassette
12	◀◀	Schneller Vorlauf (F.FWD) der Kassette
13	■⏏	Ein-/Aus-Taste und Öffnen des Kassettenfachs (STOP/EJ.)
14		Pausentaste (PAUSE) für Kassetten
15		Lautstärkeregelung (VOLUME)

16		FUNKTIONS-Wahltaster (RADIO/TAPE - OFF/CD)
17	◀◀	Vorheriger Titel (BACK) - CD
18	▶▶	Nächster Titel (BACK) - CD
19		Wiederholtaste (REPEAT) - CD
20		Programmirtaste (PROGRAM) - CD
21	■	Stopptaste (STOP) - CD
22	▶	Wiedergabe- und Pause-Taste (PLAY/PAUSE) - CD
23		Wiederholungsleuchte CD
24		Spannungsleuchte (POWER)
25		LED-Display
26		UKW-STEREO-Radioleuchte
27		Programmierungsleuchte CD
28		Lautsprecher
29		Kassettenfach

BASISFUNKTIONEN

Anmerkung: Entfernen Sie vor der ersten Benutzung des Linsenschutzkarton aus dem CD-Fach (4). Um das CD-Fach zu öffnen heben Sie den Deckel mit Hilfe der Einkerbung (7) nach oben an.

Ausschalten des Geräts

Stellen Sie den Funktionswahlschalter (16) auf die Position **OFF**. Ziehen Sie anschließend das Netzkabel.

Lautstärkeregelung

Drehen Sie den **VOLUME**-Taster (15) nach links oder rechts um die Lautstärke zu steigern oder zu senken.

BENUTZEN DES RADIOS

- Stellen Sie den Funktionswahlschalter (16) auf die Position **RADIO**. Die Spannungsleuchte (24) leuchtet auf.
- Stellen Sie den Frequenzband-Wahlschalter (6) auf die gewünschte Position: **FM ST.** (Stereo-UKW), **FM** (Mono-UKW) oder **KW**.
- Benutzen Sie den **TUNING**-Knopf (5) um die gewünschte Frequenz auszuwählen.
- Stellen Sie die Lautstärke ein.
- Ziehen Sie die Teleskopantenne (1) aus, wenn Sie UKW-Sender (FM/FM ST) hören möchten.
Das Stereo-UKW-Signal ist schwächer als das Mono-UKW-Signal. Wenn der Empfang des Stereo-UKW-Senders schwach ist oder Rauscht, versuchen Sie die Teleskop-UKW-Antenne einzustellen oder schalten Sie in den Mono-UKW-Modus um.
Wenn der Stereo-UKW-Modus gewählt ist leuchtet die Stereo-UKW-Leuchte (26) auf.
Der KW-Modus verfügt über eine im Gerät integrierte Antenne. Verschieben und drehen Sie das Gerät so, dass Sie einen möglichst guten Empfang erhalten. Im KW-Frequenzband werden die Sender nur Mono gesendet.
- Stellen Sie den Funktionswahlschalter (16) auf die Position **OFF**, um das Radio auszuschalten.

BENUTZEN DES KASSETTENREKORDERS

Wiedergabe von Kassetten

- Stellen Sie den Funktionswahlschalter (16) auf **TAPE**.
- Drücken Sie auf ■▲, um das Kassettenfach (29) zu öffnen.
- Legen Sie eine Audiokassette mit dem Band nach oben und der wiederzugebenden Seite auf Sie zugewandt in das Fach ein (aufgespulte Seite nach rechts). Schließen Sie das Kassettenfach (29).
- Zur Wiedergabe der Kassette drücken Sie auf ◀.
- Zum Unterbrechen der Wiedergabe drücken Sie auf ■▲.
- Spulen Sie das Band ggf. vor oder zurück indem Sie auf ◀◀ oder ▶▶. Drücken Sie auf ■▲ um den Spulvorgang zu beenden.

Anmerkung: Drücken Sie immer auf ■▲ bevor Sie die Spulrichtung des Bands ändern, damit das Gerät oder das Kassettenband nicht beschädigt werden.

- Drücken Sie auf || um die Wiedergabe kurzfristig zu unterbrechen. Drücken Sie erneut auf die Taste, um mit der Wiedergabe fortzufahren.
- Stellen Sie die Lautstärke ein.
- Drücken Sie während der Wiedergabe der Kassette ein erstes Mal auf ■▲ um die Wiedergabe zu unterbrechen, dann ein zweites Mal, um den Deckel des Kassettenfachs zu öffnen.

Aufnahme von Kassetten

- Legen Sie eine leere Audio-Kassette mit der aufzunehmenden Seite auf Sie zugewandt in das Kassettenfach (volle Spule nach rechts). Stellen Sie sicher, dass die Kassette nicht Kopiergeschützt ist (die Schutzlasche der Kassette darf nicht abgebrochen sein).
- Wählen Sie mit dem Funktionswahlschalter (16) die Aufnahmequelle:
 - Stellen Sie den Funktionswahlschalter auf **RADIO**, um vom Radio aus aufzunehmen, und wählen Sie anschließend den gewünschten Sender.
 - Um von einer CD aufzunehmen müssen Sie eine CD in das CD-Fach einlegen. Stellen Sie den Funktionswahlschalter (16) auf **CD** und wählen Sie den gewünschten Titel. Drücken Sie auf ▶||, um mit der Aufnahme zu beginnen.

Der Aufnahmebereich wird automatisch eingestellt. Lautstärkeänderungen haben keinen Einfluss auf die Aufnahme.

- Drücken Sie auf die Aufnahmetaste ●. Die Wiedergabetaste ◀ wird automatisch abgesenkt. Die Aufnahme beginnt.
Anmerkung: Wenn die Kassette nicht leer war werden die vorherigen Aufnahmen automatisch gelöscht.
- Drücken Sie auf ||, um die Aufnahme kurzfristig zu unterbrechen. Drücken Sie auf die ■▲, um die Aufnahme zu beenden.

BENUTZUNG DES CD-PLAYERS

Wiedergabe einer CD

- Stellen Sie den Funktionswahlschalter (16) auf **CD**. Die Spannungsleuchte (24) leuchtet auf.
- Öffnen Sie das CD-Fach (4), indem Sie den Deckel mittels der Einkerbung (7) nach oben ziehen.
- Legen Sie eine Audio-CD mit der bedruckten Seite nach oben in das CD-Fach. Schließen Sie das CD-Fach indem Sie auf den Deckel drücken.
- Die Gesamtanzahl der Titel erscheint auf dem LED-Display. Drücken Sie auf ►||, um die CD wiederzugeben. Die CD wird ab dem ersten Titel wiedergegeben.
- Stellen Sie die Lautstärke ein.
- Drücken Sie auf ►||, um die Wiedergabe kurzfristig zu unterbrechen: die Titelnummer blinkt. Drücken Sie erneut auf die Taste, um mit der Wiedergabe fortzufahren.
- Drücken Sie auf ■, um die Wiedergabe zu beenden.

Anmerkungen:

- Der Player kann eine CD nicht lesen, wenn diese schlecht eingelegt, verschmutzt oder beschädigt ist.
- Öffnen Sie nie das CD-Fach während der Wiedergabe einer CD, um die CDs nicht zu beschädigen. Warten Sie, bis die CD stoppt.
- Bewegen Sie nie das Gerät während der Wiedergabe einer CD. Das Gerät muss auf einer ebenen Fläche verwendet werden.

Überspringen eines Titels / Suche eines besonderen Titels

- Wenn die CD gestoppt hat, können Sie mit ◀◀ oder ▶▶ von einem Titel zum nächsten Schalten, bis Sie den gewünschten Titel erreichen. Drücken Sie anschließend ▶||.
- Drücken Sie während der Wiedergabe einer CD auf ▶▶, um zum nächsten Titel zu springen. Drücken Sie ein Mal auf ◀◀, um zum Anfang des aktuellen Titels zurückzukehren. Drücken Sie zwei Mal auf diese Taste, um zum vorherigen Titel zurückzuschalten.
- Drücken Sie auf ◀◀ oder ▶▶ und halten Sie sie gedrückt, um innerhalb des aktuellen Titels während der Wiedergabe zu einem gewünschten Abschnitt zu gelangen. Der Player spielt den Titel im Schnellgang vor oder zurück solange die Taste betätigt wird. Lassen Sie die Taste los, um in den normalen Wiedergabemodus zurückzukehren.

Wiederholungsmodus

- Drücken Sie während der Wiedergabe ein Mal auf die Taste **REPEAT (19)**, um die Wiedergabe eines einzelnen Titels zu wiederholen. Die Wiederholungsleuchte (23) beginnt zu blinken.
- Drücken Sie während der Wiedergabe zwei Mal auf die Taste **REPEAT (19)**, um die Wiedergabe aller Titel der CD zu wiederholen. Die Wiederholungsleuchte (23) leuchtet konstant.
- Um die Wiederholfunktion zu beenden, drücken Sie mehrfach auf die Taste **REPEAT (19)** bis die Wiederholungsleuchte (23) vom Display verschwindet.

BENUTZUNG DES CD-PLAYERS

Programmierte Wiedergabe

Die Programmierfunktion ermöglicht die Programmierung der Wiedergabereihenfolge der Titel einer CD. Bis zu 20 Titel können programmiert werden.

Anmerkung: Die Programmierung kann nur im **STOP**-Modus erfolgen.

- Drücken Sie auf die Taste **PROGRAM (20)**. Die Anzeige „01“ blinkt auf dem LED-Display.
- Wählen Sie mit **◀** oder **▶** den ersten Titel des Programms.
- Drücken Sie erneut auf die Taste **PROGRAM (20)**, um Ihre Auswahl zu bestätigen und den Titel zu speichern. Die Nummer des Programms wird auf dem Display inkrementiert ("02").
- Wiederholen Sie diese beiden Schritte, um weitere Titel zu programmieren.

Anmerkung: Wenn die Speicherkapazität der zu programmierenden Titel erschöpft ist werden die bereits gespeicherten Titel auf dem LED-Display angezeigt. Sie werden dann schrittweise von neuen zusätzlichen Aufnahmen ersetzt.

- Drücken Sie auf **▶||**, um mit der Wiedergabe zu beginnen. Die Titel werden in der programmierten Reihenfolge wiedergegeben.
- Die Programmierungsleuchte (27) blinkt, wenn die Programmierfunktion verwendet wird.
- Drücken Sie ein Mal auf **■**, um die Wiedergabe zu beenden ohne das Programm zu löschen. Die Programmierungsleuchte (27) blinkt weiter.
- Drücken Sie zwei Mal auf **■**, um die Programmierfunktion zu beenden. Die Programmierungsleuchte (27) erlischt.

Das Gerät stoppt automatisch nach der Wiedergabe des letzten Titels. Die Programmierung bleibt gespeichert bis der Modus gewechselt, die CD herausgenommen oder das Gerät ausgeschaltet wird.

Die Programmierung der Titel kann mit der Wiederholfunktion kombiniert werden. Beginnen Sie mit der Programmierung und schalten Sie die Wiedergabe der CD ein. Verwenden Sie anschließend die Wiederholfunktion (siehe Abschnitt "Wiederholungsmodus").

REPARATUR UND WARTUNG

Reparatur

Ziehen Sie bei Problemen mit dem Gerät die folgende Tabelle zu Rate.

Symptom	Grund	Lösung
Die CD kann nicht gelesen werden	Die CD befindet sich nicht im Gerät oder ist schlecht eingelegt	Prüfen Sie, dass die CD mit der bedruckten Seite nach oben eingelegt ist.
	Batterien zu schwach	Ersetzen Sie die Batterien des Geräts oder schließen Sie es mit dem Netzkabel an.
Die CD springt während der Wiedergabe	Prüfen Sie den Zustand der CD (Fingerspuren, Schmutz oder Kratzer)	Reinigen Sie die CD mit einem weichen Tuch, von der Mitte auf den Rand zu.

Reinigung

- Ziehen Sie den Netzstecker, bevor Sie das Gerät reinigen.
- Entfernen Sie Fingerspuren und Staub mit Hilfe eines weichen Tuchs. Benutzen Sie keine Scheuermittel oder Lösungsmittel, die die Oberfläche des Geräts beschädigen würden.

ACHTUNG: Tauchen Sie das Gerät nie in Wasser oder eine andere Flüssigkeit ein.

- Falls Sie das Gerät längere Zeit nicht verwenden, ziehen Sie den Netzstecker und nehmen Sie die Batterien aus dem Gerät.

TECHNISCHE DATEN

- Stromversorgung: 230V~ 50Hz oder 6 LR14 (Typs C - UM2) 1,5V Batterien (nicht im Lieferumfang enthalten)
- Stromverbrauch: 12W
- UKW-Frequenzbereich: 88 - 108,0 MHz
- KW-Frequenzbereich: 540 - 1600 kHz

Anmerkung: Die Eigenschaften und das Design dieses Geräts können ohne Vorankündigung geändert werden, da der Hersteller sich das Recht vorbehält, die ihm nötig scheinenden Verbesserungen einzuführen.

THOMSON ist eine Handelsmarke der TECHNICOLOR S.A., genutzt unter Lizenz von:

Parsons International France - 19 Boulevard Albert Einstein
77420 Champs sur Marne - France

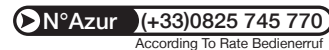

Montag bis Donnerstag (von 9 bis 18 Uhr) und Freitag (9.00 bis 03.30 Uhr)

www.thomsonaudiovideo.eu



INDICACIONES DE SEGURIDAD

Lea detenidamente todas las instrucciones incluidas en el presente manual, respetando las indicaciones de uso y de seguridad. Guarde el presente manual e informe de ello a los posibles usuarios.

ATENCIÓN: No exponga el aparato a la lluvia o a la humedad para evitar cualquier riesgo de incendio o de descarga eléctrica. Por consiguiente, no utilice el aparato cerca de un punto de agua o en una habitación húmeda (baño, piscina, fregadero...). No coloque ningún objeto lleno de líquido (por ejemplo: jarrones...) sobre el aparato.

- Para evitar cualquier riesgo de electrocución, no abra la carcasa. Confíe el mantenimiento del aparato únicamente a un técnico cualificado.
- Si un líquido penetra en el interior de la carcasa, desenchufe el lector y haga que sea revisado por un técnico cualificado antes de volver a ponerlo en marcha.

Equipo láser

ATENCIÓN: Este aparato entra dentro de la categoría de productos LÁSER de CLASE 1. Para evitar una exposición directa al rayo láser, no intente abrir la carcasa.

No mire directamente el haz de luz láser.

No toque nunca la lente láser situada en el interior del compartimento para discos.

Instalación

- No coloque el aparato a pleno sol, cerca de un aparato de calefacción ni de cualquier otra fuente de calor, en un lugar con una suciedad excesiva ni en un lugar donde pueda sufrir choques mecánicos.

- No exponga el aparato a temperaturas extremas. Este aparato está destinado a ser utilizado en un clima templado.
- No coloque ningún elemento termógeno (velas, ceniceros...) cerca del aparato.
- Coloque el aparato sobre una superficie plana, rígida y estable.
- Instale el aparato en un lugar suficientemente ventilado para evitar un sobrecalentamiento interno. Evite los espacios confinados, como una biblioteca, un armario, etc.
- No obstruya los orificios de ventilación del aparato. No coloque el aparato sobre una superficie blanda, como una alfombra o una colcha, ya que podrían bloquear los orificios de ventilación.



¡ATENCIÓN!
RIESGO DE DESCARGA ELÉCTRICA.
NO ABRIR



- Este aparato cumple las normas en vigor relativas a este tipo de producto.
- Este aparato está diseñado para funcionar con la red eléctrica local. Deben seguirse las indicaciones que aparecen en la placa descriptiva, situada en la parte posterior del aparato.



INDICACIONES DE SEGURIDAD

Funcionamiento

- No mueva el aparato durante su uso, o el disco podría sufrir daños o alteraciones. Antes de mover el aparato, retire el disco.
- Si el aparato es transportado directamente de un lugar frío a otro caliente, podría formarse condensación en la lente ubicada en el interior del compartimento de discos. En ese caso, el aparato podría dejar de funcionar correctamente. Si se diese este caso, retire el disco y deje el aparato con alimentación durante unos 30 minutos, como mínimo, hasta que la humedad se haya evaporado por completo.
- Desconecte el aparato de la fuente de alimentación:
 - si no va a ser utilizado durante un periodo de tiempo largo,
 - en caso de tormenta,
 - si no funciona correctamente.
- Este aparato ha sido diseñado únicamente para su uso doméstico. Cualquier uso profesional, inadecuado o no conforme con las instrucciones de uso, no será responsabilidad del fabricante.
- Este aparato no es un juguete. No lo deje al alcance de los niños. Es preferible dejar que los niños usen el aparato únicamente bajo la vigilancia y responsabilidad de los padres.
- No permita que los niños introduzcan objetos extraños en el aparato.
- Bajo la influencia de fenómenos eléctricos transitorios rápidos y/o electrostáticos, el producto puede presentar fallos de funcionamiento y requerir la intervención del usuario para su reinicialización.

Advertencia acerca del cable de alimentación

- No utilice el aparato si éste o el cable de alimentación eléctrica presentan algún defecto.
- Si el cable de alimentación está dañado, debe ser sustituido por el fabricante, un técnico autorizado o por una persona cualificada para evitar cualquier tipo de peligro.
- Se recomienda conectar este tipo de aparatos a un circuito exclusivo para ellos: no deben conectarse a una toma múltiple, sino directamente a una toma eléctrica de pared. No sobrecargue las tomas de pared. Las tomas de pared sobrecargadas, flojas o dañadas, los alargadores, los cables de alimentación desgastados, o los materiales aislantes dañados o rajados pueden resultar peligrosos. Estas situaciones pueden provocar un incendio o una descarga eléctrica.
- Examine periódicamente el cable de alimentación del aparato, y si presenta signos de desgaste, desenchúfelo. No utilice el aparato hasta que el cable de alimentación haya sido sustituido por un técnico cualificado.
- Proteja el cable de alimentación ante cualquier limitación física o mecánica: procure que esté doblado, enroscado, pinzado, inmovilizado o roto. Preste especial atención a los enchufes, a las tomas de corriente de pared y a la parte del cable de alimentación que sale del aparato.
- Para desenchufar el cable de la red, utilice el enchufe del cable de alimentación. No tire del cable.
- Durante la instalación, procure que se pueda acceder fácilmente al enchufe para poder desconectarlo rápidamente en caso de necesidad.

INDICACIONES DE SEGURIDAD

Información sobre las pilas (no incluidas)

- Para funcionar correctamente, el aparato debe estar equipado con las pilas previstas a tal efecto, cuando no esté conectado a la red.
- Sólo utilice las pilas del tipo recomendado.
- Coloque las pilas en su sitio respetando la polaridad.
- Los terminales de las pilas no deben ponerse en cortocircuito.
- Sustituya todas las pilas al mismo tiempo por pilas nuevas idénticas.
- No mezcle pilas alcalinas, pilas normales (carbono-cinc), y pilas recargables (níquel-cadmio).
- No recargue las pilas ni intente abrirlas. No eche las pilas al fuego.
- No mezcle las pilas nuevas con pilas ya usadas.
- Retire las pilas del aparato en caso de no utilizarlo durante un largo tiempo.
- Si el líquido que sale de la pila entra en contacto con los ojos o la piel, lave la zona afectada inmediata y minuciosamente con agua y consulte con un médico



Para respetar el medio ambiente, no desechar las pilas usadas con las basuras domésticas. Depositarlas en el centro de selección de la localidad o en un colector previsto a este efecto.

ELIMINACIÓN DEL APARATO AL FINALIZAR SU VIDA ÚTIL



Este aparato lleva el símbolo DEEE (De-secho de Equipo Eléctrico y Electrónico) que significa que al término de la vigencia del dispositivo no debe desecharse éste con los residuos domésticos, antes bien depositarse en el centro de selección de la localidad. La valorización de los residuos contribuye en preservar nuestro medio ambiente.

OBSERVACIONES ACERCA DE LOS DISCOS

Manipulación



No toque la cara grabada de los discos. Sujete los discos por los bordes para no dejar marcas de dedos en la superficie. Cualquier suciedad, marca de dedos o raya puede provocar un fallo de funcionamiento. No coloque ninguna etiqueta o cinta adhesiva sobre el disco.



Almacenamiento

Tras la lectura, coloque el disco en su funda. No exponga el disco a la luz directa del sol ni a fuentes de calor. No deje el disco en el interior de un vehículo estacionado a pleno sol.

Limpieza



Limpie el disco con un paño limpio, suave y sin pelusa, comenzando desde el centro hacia el exterior y en línea recta. No utilice disolventes como gasolina, diluyentes, productos de limpieza corrientes ni vaporizadores antiestáticos para discos de vinilo.

Discos compatibles

Este aparato admite únicamente los discos CD de audio que tengan el símbolo siguiente:



Observación: este aparato no lee archivos MP3. Aunque el CD gire, no se podrá escuchar ningún sonido.

ALIMENTACIÓN

Este aparato puede funcionar con pilas y conectado a la red.

Alimentación de red

Compruebe que el aparato está apagado.
Conecte el cable de alimentación a la toma CA de la parte posterior del aparato, a continuación, conecte el otro extremo del cable a un enchufe.

Note : si el cable de alimentación está conectado, las pilas pasan automáticamente a estado de reposo.

Si el aparato está alimentado mediante cable, es preferible extraer las pilas, con el fin de evitar que se deterioren.

Alimentación mediante pilas

- Presione las lengüetas y eleve la compuerta para abrir el compartimento de las pilas (2) situado en la parte posterior del aparato.
- Inserte 6 pilas del tipo LR14 (Tipo C - UM2) de 1,5V (no incluidas), respetando la polaridad indicada.
- Cierre la compuerta del compartimento de las pilas.

Note : el cable de alimentación debe estar desconectado de la toma situada en la parte posterior del aparato o de la red eléctrica para que el aparato pueda recibir alimentación de las pilas.

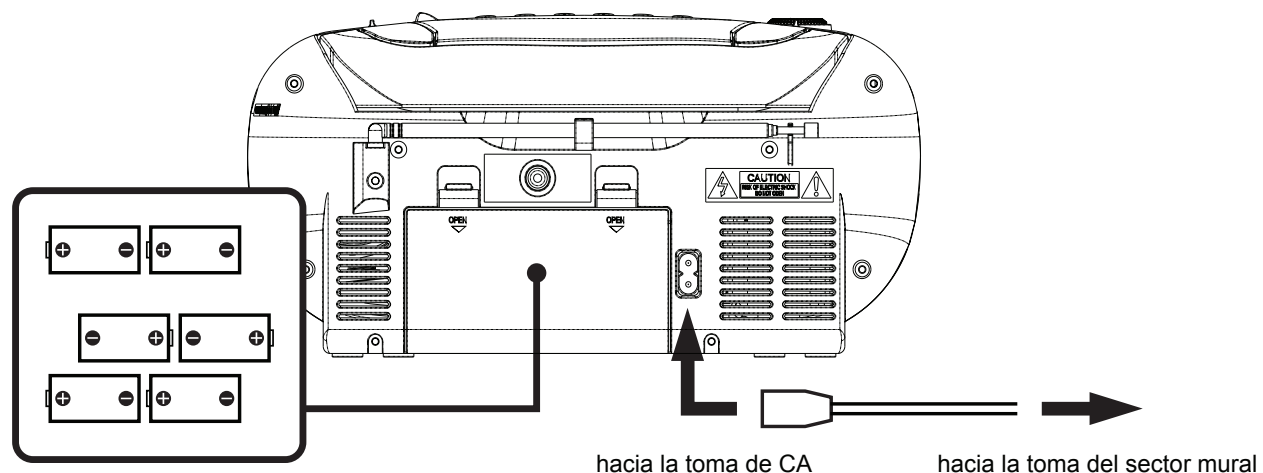

DESCRIPCIÓN DE LOS CONTROLES

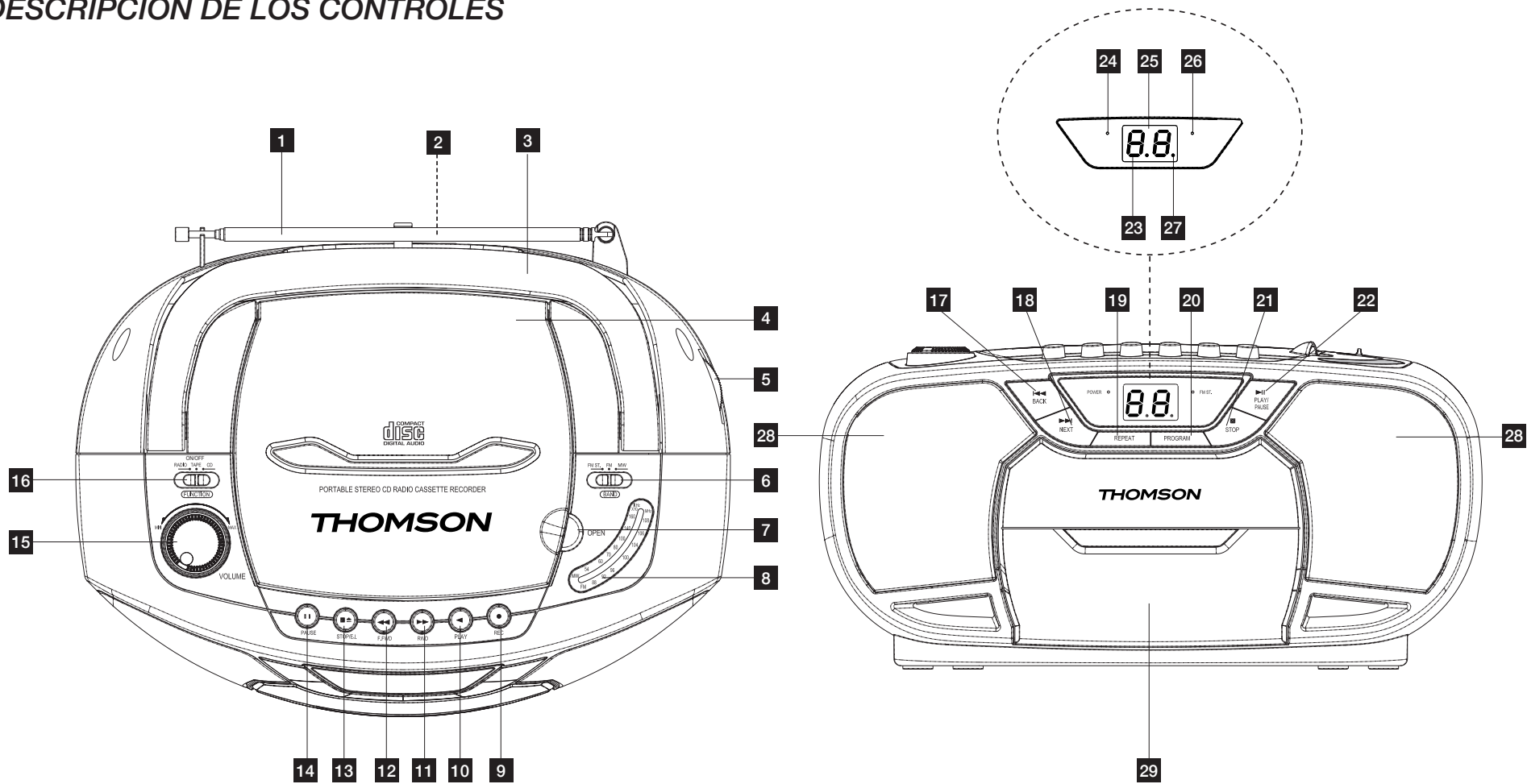

DESCRIPCIÓN DE LOS CONTROLES

1		Antena telescópica
2		Compartimento de las pilas
3		Asa
4		Compartimento de disco compactos CD
5		Selección de frecuencias de radio (TUNING)
6		Selección de la banda de frecuencias (FM ST./FM/MW)
7		Muesca para abrir el compartimento de discos compactos
8		Frontal indicador de frecuencias de radio
9	●	Tecla de grabación de cassettes (REC)
10	◀	Tecla de lectura de cassettes (PLAY)
11	▶▶	Tecla de rebobinado rápido (RWD) para cassettes
12	◀◀	Tecla de avance rápido (F.FWD) para cassettes
13	■ ▶	Tecla de Parada/Apertura del compartimento de cassettes (STOP/EJ.)
14		Tecla de parada momentánea (PAUSE) para cassettes

15		Botón de ajuste del volumen (VOLUME)
16		Selector de función FUNCTION (RADIO/TAPE - OFF/CD)
17	◀◀	Tecla de pista anterior (BACK) - CD
18	▶▶	Tecla de pista siguiente (NEXT) - CD
19		Tecla de repetición (REPEAT) - CD
20		Tecla de programación (PROGRAM) - CD
21	■	Tecla de parada (STOP) - CD
22	▶	Tecla de lectura y de pausa (PLAY/PAUSE) - CD
23		Indicador de repetición CD
24		Indicador de alimentación (POWER)
25		Pantalla LED
26		Indicador de radio FM STEREO
27		Indicador de programación CD
28		Altavoces
29		Compartimento de cassettes

FUNCIONES BÁSICAS

Observación: antes de su primer uso, retire el cartón de protección de la lente que se encuentra en el compartimento de discos compactos (4). Para abrir el compartimento de discos compactos, suba la compuerta utilizando la muesca (7).

Apagado del aparato

Coloque el selector de funciones (16) en la posición **OFF**. A continuación, desenchufe el cable de alimentación.

Ajuste del volumen del sonido

Para aumentar o reducir el volumen, gire el botón **VOLUME (15)** a derecha o izquierda.

- Coloque el selector de funciones (16) en la posición **RADIO**. El indicador de alimentación (24) se iluminará.
- Coloque el selector de banda (6) en la posición deseada: **FM ST.** (FM Estéreo), **FM** (FM Mono) o **MW**.
- Utilice el dial de ajuste de emisoras **TUNING (5)** para seleccionar la frecuencia deseada.
- Ajuste el volumen del sonido.
- Despliegue completamente la antena telescópica (1) para la escucha de emisoras FM/FM ST.
La señal FM Estéreo es más débil que la señal FM (mono). Si la recepción de la emisora FM ST. es débil o entrecortada, intente ajustarla con la antena FM telescópica o pasando al modo FM (mono).
Mientras esté seleccionado el modo FM ST., el indicador FM ST. (26) permanecerá iluminado.
En modo MW, el aparato cuenta con una antena integrada. Desplace y oriente el aparato de forma que pueda obtener la mejor recepción posible. Para la banda de frecuencias MW, las emisoras sólo emitirán en mono.
- Para detener el funcionamiento de la radio, coloque el selector de función (16) en la posición **OFF**.

USO DEL LECTOR DE CASSETTES

Lectura de cassettes

- Coloque el selector de función (16) en la posición **TAPE**.
- Para abrir el compartimento de cassettes (29), pulse ■▲.
- Introduzca una cassette de audio en el compartimento orientando la cinta hacia la parte superior, con la cara que desee escuchar mirando hacia la parte delantera (lado rebobinado hacia la derecha). Cierre el compartimento del cassette (29).
- Para leer el cassette, pulse ◀.
- Para interrumpir la lectura, pulse ■▲.
- Si fuera necesario, avance o rebobine la cinta de forma rápida pulsando ◀◀ o ▶▶. Pulse ■▲ para detener el avance o el rebobinado.

Observación: pulse siempre ■▲ antes de cambiar el sentido de desplazamiento de la cinta para evitar daños en el aparato o en la cinta del cassette.

- Para interrumpir la lectura durante un periodo de tiempo breve, pulse ||. Pulse de nuevo esta tecla para reanudar la lectura.
- Ajuste el volumen del sonido.
- Durante la lectura del cassette, pulse una vez ■▲ para detener la lectura, a continuación, vuelva a pulsar esta misma tecla para abrir la compuerta del compartimento de cassettes.

Grabación de cassettes

- Introduzca un cassette de audio virgen en el compartimento de cassettes, con la cara que se desee grabar mirando hacia la parte delantera (con la bobina completamente a la derecha). Asegúrese de que el cassette no está protegido contra copia (la lengüeta de protección del cassette no debe estar rota).
- Seleccione el origen de la grabación con el selector de función (16):
 - Para realizar una grabación del sonido de la radio, coloque el selector de función en la posición **RADIO** y, a continuación, ajuste la emisora de radio que desee.
 - Para grabar el sonido de un CD, coloque un CD en el compartimento de discos CD. Coloque el selector de función (16) en la posición **CD** y seleccione la pista deseada. Pulse ▶|| para iniciar la lectura.

El nivel de la grabación se regula automáticamente. Las modificaciones en el volumen no tienen ninguna incidencia en la grabación.

- Pulse la tecla de grabación ●. La tecla de lectura ◀ se activa automáticamente. De este modo se inicia la grabación. Note : si el cassette no es virgen, las grabaciones anteriores se borrarán automáticamente.
- Para interrumpir la grabación momentáneamente, pulse ||. Para interrumpir definitivamente la grabación, pulse ■▲.

USO DEL LECTOR DE DISCOS COMPACTOS

Lectura de un CD

- Coloque el selector de función (16) en la posición **CD**. El indicador de alimentación (24) se iluminará.
- Abra el compartimento de discos compactos (4) subiendo la compuerta con ayuda de la muesca (7).
- Coloque un CD de audio en el compartimento, con la cara impresa mirando hacia arriba. Cierre el compartimento presionando la compuerta.
- El número total de pistas aparecerá en la pantalla LED. Pulse **▶||** para leer el disco. El CD se lee a partir del primer título.
- Ajuste el volumen del sonido.
- Para detener momentáneamente la lectura, pulse **▶||**. el número de la pista parpadea. Pulse de nuevo esta tecla para reanudar la lectura.
- Para detener definitivamente la lectura, pulse **■**.

Notas:

- El lector no puede leer un disco si no está bien colocado, está sucio o dañado.
- Para evitar que los discos sufran daños, no abra nunca el compartimento de discos compactos mientras se esté leyendo un disco. Espere a que el disco se haya detenido.
- No mueva nunca el aparato mientras se esté leyendo un CD. Este aparato debe utilizarse sobre una superficie plana.

Salto de pista / Búsqueda de un fragmento específico

- Con el disco detenido, utilice **◀◀** o **▶▶** para desplazarse por las pistas y seleccionar directamente una pista, a continuación, pulse **▶||**.
- Durante la lectura de un CD, pulse **▶▶** para pasar a la pista siguiente. Pulse **◀◀** una vez para regresar al inicio de la pista que se esté leyendo en esos momentos. Pulse dos veces esta tecla para ir a la pista anterior.
- Mantenga pulsada **◀◀** o **▶▶** para avanzar o retroceder en una pista y localizar el fragmento deseado. El lector recorre la pista rápidamente hacia adelante o hacia atrás mientras el botón siga pulsado. Suelte el botón para regresar al modo de lectura normal.

Modo Repetición

- Para repetir la lectura de una única pista, pulse una vez la tecla **REPEAT (19)** durante la lectura del disco. El indicador de repetición (23) comenzará a parpadear.
- Para repetir la lectura de todas las pistas del disco, pulse dos veces la tecla **REPEAT (19)** durante la lectura del disco. El indicador de repetición (23) permanecerá iluminado de forma continua.
- Para anular la función de repetición, pulse la tecla **REPEAT (19)** de forma repetida hasta que el indicador de repetición (23) desaparezca de la pantalla.

USO DEL LECTOR DE DISCOS COMPACTOS

Lectura programada

La función de programación permite programar el orden de lectura de las pistas de un disco. Pueden programarse hasta 20 pistas.

Observación: la programación sólo puede realizarse en el modo **STOP**.

- Pulse la tecla de **PROGRAM (20)**. «01» parpadeará en la pantalla LED.
- Utilice **◀◀** o **▶▶** para seleccionar la primera pista del programa.
- Pulse de nuevo la tecla **PROGRAM (20)** para confirmar y colocar la pista en memoria. El número del programa se irá incrementando en la pantalla («02»).
- Repita las 2 etapas anteriores para programar más pistas.

Observación: una vez agotada la capacidad de memoria de títulos para programar, los títulos programados previamente irán pasando por la pantalla LED. A continuación serán sustituidos a medida que vaya añadiendo grabaciones suplementarias.

- Pulse **▶▶** para iniciar la lectura. Las pistas se leerán en el orden programado.
- El indicador de programación (27) parpadea cuando se utiliza la función de programación.

- Pulse **■** una vez para detener la lectura sin borrar el programa. El indicador de programación (27) seguirá parpadeando.
- Para anular la función de programación, pulse **■** dos veces: el indicador de programación (27) se apagará.

El aparato se detiene automáticamente después de la lectura del último título. La programación se mantendrá grabada hasta que se cambie de modo, se retire el disco o se apague el aparato.

La programación de títulos puede combinarse con la función de repetición. Comience con la programación y, a continuación, inicie la lectura del CD. A continuación, utilice la función de Repetición (véase el apartado «Modo Repetición»).

REPARACIONES Y MANTENIMIENTO

Reparaciones

Consulte la tabla siguiente en caso de que tenga algún problema con el aparato.

Síntoma	Causa	Solución
No puede leerse el CD	El CD no se ha introducido en el aparato o está mal colocado	Compruebe que la cara impresa del disco se encuentra mirando hacia arriba.
	Pilas con poca carga	Cambie las pilas del aparato o enchufe el cable de alimentación del aparato.
El CD salta durante la lectura	Compruebe el estado del disco (marcas de dedos, suciedad o rayas)	Limpie el disco con ayuda de un paño suave, desde el centro hasta los extremos.

Limpieza

- Desenchufe el aparato antes de limpiarlo.
 - Elimine las marcas de dedos y la suciedad con ayuda de un paño suave. No utilice productos abrasivos ni disolventes que puedan dañar la superficie del aparato.
- ATENCIÓN: No sumerja nunca el aparato en agua ni en ningún otro líquido.**
- En caso de que no vaya a utilizar el aparato durante un periodo de tiempo prolongado, desenchúfelo y retire las pilas del aparato.

ESPECIFICACIONES TÉCNICAS

- Alimentación: 230V~ 50Hz o 6 pilas LR14 (Tipo C - UM2) 1,5V (no incluidas)
- Consumo: 12W
- Gama de frecuencia FM: 88 - 108,0 MHz
- Gama de frecuencia MW: 540 - 1600 kHz

Nota : Las características y el diseño de este aparato pueden ser modificados sin aviso previo, el fabricante se reserva el derecho de hacer mejoras que juzgue necesarias.

THOMSON es una marca de TECHNICOLOR S.A. utilizada bajo licencia por:

Parsons International France - 19 Boulevard Albert Einstein
77420 Champs sur Marne - France

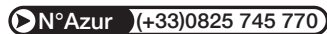
 **N°Azur (+33)0825 745 770**
de acuerdo con la llamada a operadora tasa

De lunes a jueves (de 9 a 18h) y viernes (9 a 15:30)

www.thomsonaudiovideo.eu



DISPOSIZIONI DI SICUREZZA

Leggere attentamente tutte le presenti istruzioni, rispettando le istruzioni per l'uso e la sicurezza. Conservare queste istruzioni per l'uso e informarne i potenziali utilizzatori.

IMPORTANTE : Non esporre l'apparecchio alla pioggia o all'umidità per evitare qualsiasi rischio di incendio o di scossa elettrica. Pertanto non utilizzare l'apparecchio nelle vicinanze di acqua o in una stanza umida (sala da bagno, piscina, lavandino...). Non riporre nessun oggetto ripieno di liquido (ad es.: vasi) sull'apparecchio.

- Per evitare qualsiasi rischio di folgorazione, non aprire l'unit. Affidare la manutenzione di questo apparecchio solo a personale qualificato.
- Se del liquido penetrasse all'interno dell'unità, scollegare l'apparecchio e farlo verificare da un tecnico specializzato prima di rimetterlo in funzione.

Apparecchio laser

IMPORTANTE : Questo apparecchio appartiene alla categoria dei prodotti LASER di CLASSE 1. Per evitare una esposizione diretta ai raggi laser, non tentare di aprire l'unità..

Non guardare in modo persistente il fascio laser.

Non toccare mai la lente laser posta all'interno dello scomparto del disco.

Installazione

- Non porre l'apparecchio direttamente al sole, o nelle vicinanze di un elemento del riscaldamento o altra fonte di calore, in un luogo in cui la polvere sia eccessiva o a urti meccanici.

- Non esporlo a temperature estreme. Questo apparecchio è destinato a essere utilizzato in un clima temperato.
- Non collocare nessuna fonte di fiamma nuda (candele, portaceneri) nelle vicinanze dell'apparecchio.
- Collocare l'apparecchio su una superficie piana, rigida e stabile.
- Installare l'apparecchio in un luogo sufficientemente ventilato per evitare il surriscaldamento esterno. Evitare gli spazi ristretti come una biblioteca, un armadio,
- Non ostruire gli orifici di ventilazione dell'apparecchio. Non installare l'apparecchio su una superficie morbida, come un tappeto o una coperta, che potrebbe bloccare gli orifici di ventilazione.



IMPORTANTE!
RISCHIO DI SCOSSA ELETTRICA
NON APRIRE



- Questo apparecchio conforme alle norme vigenti relative a questo tipo di prodotto.
- Questo prodotto è stato progettato per funzionare sulla rete elettrica locale. Conformarsi alle indicazioni della piastra segnaletica, posta sul retro dell'apparecchio.



DISPOSIZIONI DI SICUREZZA

Funzionamento

- Non spostare l'apparecchio in corso di utilizzazione a rischio di danneggiarlo e alterarne il disco. Prima di spostare l'apparecchio, ritirare il disco.
- Se l'apparecchio viene trasportato direttamente da un luogo freddo a uno caldo, c'è il rischio di condensazione sulla lente posta interno dello scomparto del disco. L'apparecchio rischia allora di non funzionare più correttamente. In questo caso, ritirare il disco e lasciare l'apparecchio sotto tensione per circa un minimo di 30 minuti fino a che l'umidità sia completamente evaporata.
- Scollegare l'apparecchio dell'alimentazione :
 - se resta inutilizzato per un lungo periodo,
 - in caso di temporale,
 - se non funziona normalmente.
- Questo apparecchio è stato progettato ad esclusivo uso domestico, qualsiasi utilizzazione professionale del prodotto, non appropriata o non conforme alle istruzioni d'uso, non implica in nessun modo la responsabilità del fabbricante.
- Questo apparecchio non è un giocattolo, non lasciarlo a portata dei bambini. Si raccomanda che i bambini utilizzino l'apparecchio sotto la diretta sorveglianza dei genitori.
- Non lasciare che i bambini introducano oggetti estranei nell'apparecchio.
- Sotto l'influenza di fenomeni elettrici transitori rapidi e/o elettrostatici, il prodotto può presentare dei guasti e necessitare l'intervento dell'utilizzatore per essere reinizializzato.

Avvertenza relativa al cavo di dell'alimentazione

- Non utilizzare l'apparecchio se questo o il cavo di alimentazione elettrica sono difettosi.
- Se il cavo di alimentazione è danneggiato, deve essere sostituito dal fabbricante, o da un tecnico autorizzato o altra persona qualificata per evitare qualsiasi pericolo.
- Si raccomanda di collegare gli apparecchi su un circuito dedicato : non devono essere collegati a una multiprese, ma devono essere direttamente collegati ad una presa di corrente a muro. Non sovraccaricare le prese a muro. Le prese a muro sovraccariche, lente o danneggiate, le prolunghie, i cavi di alimentazione sfilacciati, danneggiati o che presentano lesioni sono pericolosi. Queste situazioni possono provocare un incendio o una scarica elettrica.
- Esaminare regolarmente il cavo di alimentazione dell'apparecchio, e se presenta dei segni di debolezza, scollegare. Non utilizzare l'apparecchio se il cavo di alimentazione che non sia stato sostituito da personale specializzato.
- Proteggere il cavo di alimentazione da vincoli fisici o meccanici : fare attenzione a che non venga sformato, legato, incastrato o schiacciato. Una attenzione particolare alle spine, alle prese a muro e alla parte del cavo di alimentazione in uscita dall'apparecchio.
- Per collegare il cavo di settore, prendere la spina del cavo di alimentazione. Non tirare il cavo.
- Al momento dell'installazione, fare attenzione che la spina sia di facile accesso in modo da potere essere scollegata rapidamente in caso di necessità.

DISPOSIZIONI DI SICUREZZA

Informazioni sulle pile (non fornite)

- Per funzionare correttamente, l'apparecchio deve essere dotato di pile previste a questo effetto, quando questo non sia connesso al settore.
- Usare solo pile del tipo raccomandato.
- Inserire le pile rispettando la corretta polarità.
- I contatti delle pile non devono essere messi in cortocircuito.
- Non usare assieme pile nuove e pile scariche.
- Non usare assieme pile alcaline, pile standard (carbonio-zinco), pile ricaricabili (nickel-cadmio).
- Non ricaricare le pile né tentare di aprirle. Non gettare le pile nel fuoco.
- Sostituire tutte le pile nello stesso momento con pile nuove identiche tra loro.
- Togliere le pile se l'apparecchio non viene usato per lunghi periodi di tempo.
- Se dalla pila dovesse fuoriuscire il liquido ed entrare in contatto con gli occhi o la pelle, lavare immediatamente e a fondo la zona interessata con acqua pulita e consultare un medico.



Rispetta l'ambiente, non gettare le pile usate con i rifiuti domestici, ma portale nella locale discarica o gettatele nell'apposito raccoglitore di smaltimento.

SMALTIMENTO DELL'APPARECCHIO



Questo apparecchio ha il simbolo RAEE (Rifiuti di Apparecchiature Elettriche ed Elettroniche) il che significa che a fine vita, non deve essere gettato assieme ai rifiuti domestici, ma portato alla locale discarica. La valorizzazione dei rifiuti permette di contribuire alla protezione dell'ambiente.

OSSERVAZIONI SUI DISCHI

Manipolazione



Non toccare direttamente il lato di registrazione dei dischi. Mantenere i dischi dai bordi per non lasciare tracce di impronte sulla superficie. Polvere, impronte o graffi possono provocare un guasto. Non incollare mai un'etichetta o un nastro adesivo sul disco.



Conservazione

Dopo la lettura, conservare il disco nella sua confezione. Non esporlo alla luce diretta del sole, né ad alcuna fonte di calore. Non lasciarlo all'interno di una vettura parcheggiata al sole.

Pulizia



Pulire il disco con un panno pulito, morbido e che non lasci pelucchi, sempre dal centro verso l'esterno e procedendo secondo una linea dritta. Non utilizzare solventi quali benzina, diluenti, prodotti detergenti correnti o vaporizzatori antistatici per dischi in vinile.

Dischi compatibili

Questo apparecchio supporta esclusivamente CD audio che presentano il seguente simbolo:



Osservazione : Questo apparecchio non riproduce i file MP3. Anche se il CD comincia a girare, il suono non verrà riprodotto.

ALIMENTAZIONE ELETTRICA

Questo apparecchio può funzionare a pile o alimentazioni di settore.

Alimentazione di settore

Verificare che l'apparecchio sia spento.

Collegare il cavo dell'alimentazione alla presa AC sul retro dell'apparecchio, poi raccorderlo all'altra estremità del cavo a una presa a muro di settore.

Nota : Se il cavo di alimentazione è collegato, le pile vengono automaticamente messe a riposo.
Sarebbe meglio ritirare le pile, quando l'apparecchio viene alimentato via cavo, per evitare che abbiano delle perdite.

Alimentazione a pile

- Premere le linguette e sollevare la botola per aprire lo scomparto per le pile (2) posto sul retro dell'apparecchio.
- Inserire 6 pile di tipo LR14 (Tipo C - UM2) da 1,5V (non incluse) rispettando la polarità indicata.
- Richiudere la botola dello scomparto pile.

Nota : Il cavo di alimentazione deve essere scollegato dalla presa sul retro dell'apparecchio o dal settore in modo che quest'ultimo possa essere alimentato a pile.

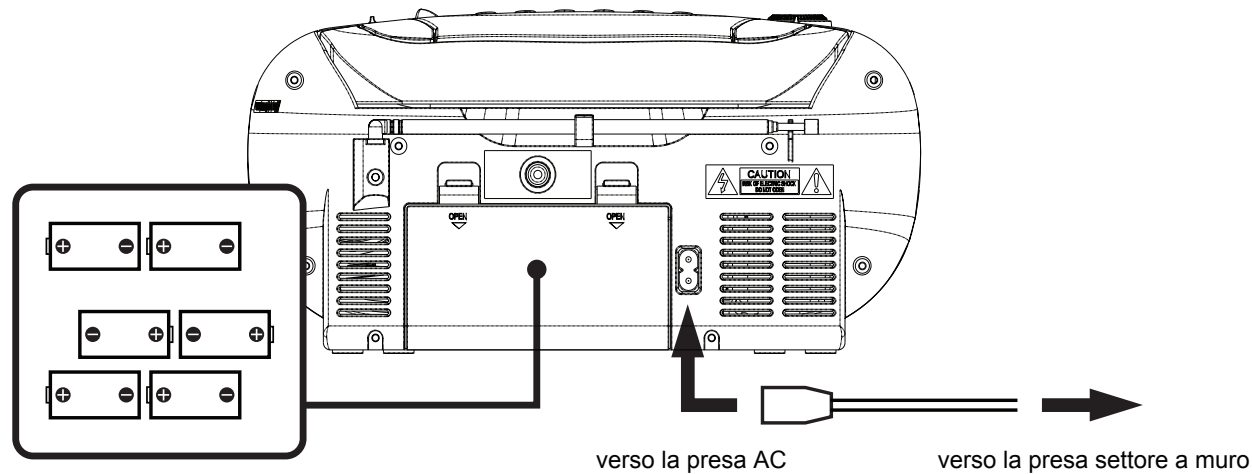

DESCRIZIONE DEI COMANDI

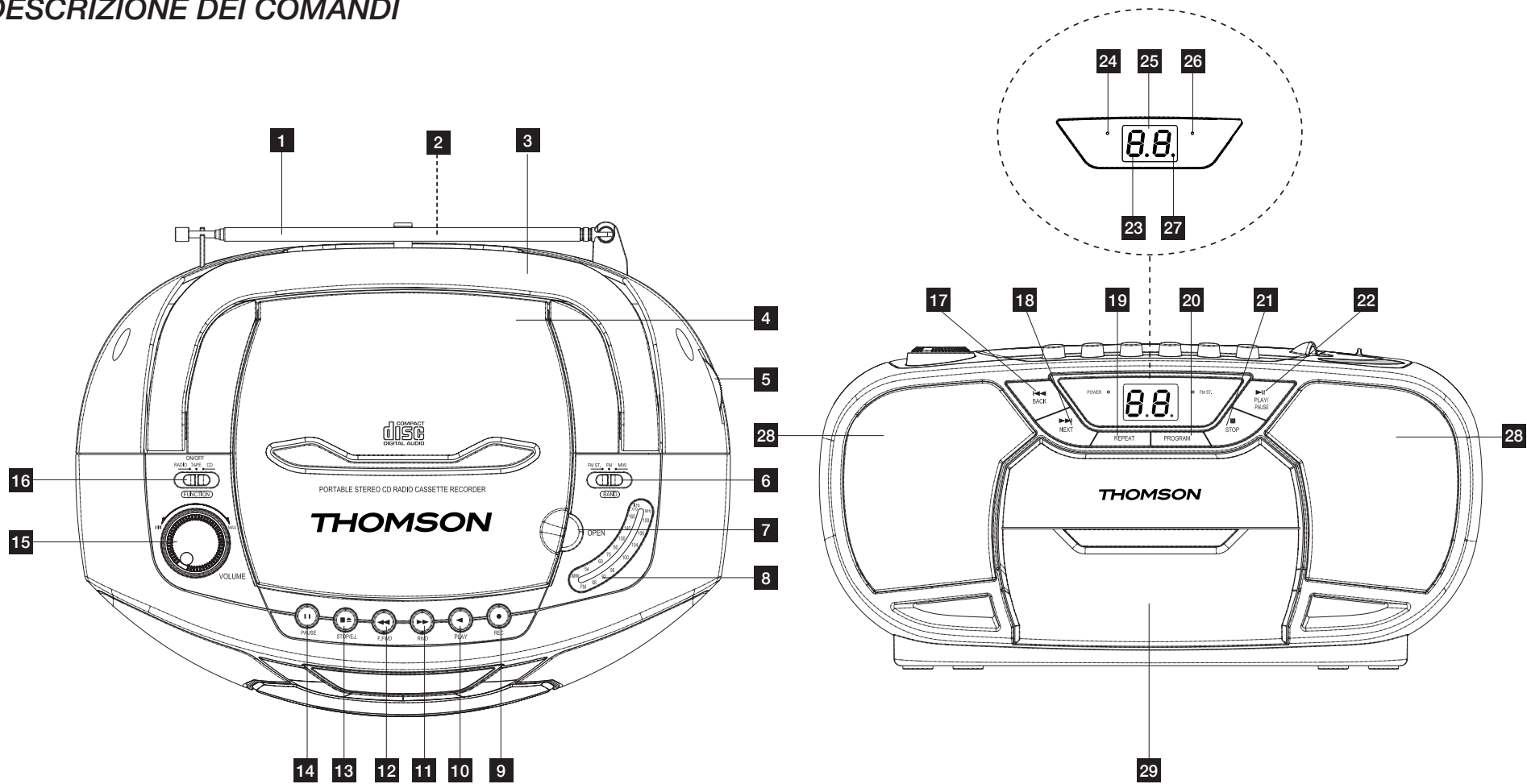

DESCRIZIONE DEI COMANDI

1		Antenna telescopica
2		Scomparto pile
3		Impugnatura
4		Scomparto CD
5		Scelta delle frequenze radio (TUNING)
6		Selettore di banda di frequenza (FM ST./FM/MW)
7		Intaccatura per aprire lo scomparto CD
8		Quadrante delle frequenze radio
9	●	Tasto di la registrazione delle cassette (REC)
10	◀	Tasto per la riproduzione delle cassette (PLAY)
11	▶▶	Tasto di riavvolgimento rapido delle cassette (RWD)
12	◀◀	Tasto dell'avvolgimento rapido in avanti delle cassette (F.FWD)
13	■	Tasto arresto / Apertura del comparto cassette (STOP/EJ.)
14		Tasto di Pausa cassetta (PAUSE)
15		Pulsante per la regolazione del volume (VOLUME)

16		Selettore di funzione FUNCTION (RADIO/TAPE - OFF/CD)
17	◀◀	Tasto pista precedente (BACK) - CD
18	▶▶	Tasto pista successiva (NEXT) - CD
19		Tasto di ripetizione (REPEAT) - CD
20		Tasto di programmazione (PROGRAM) - CD
21	■	Tasto di arresto (STOP) - CD
22	▶	Tasto di riproduzione e pausa (PLAY/PAUSE) - CD
23		Indicatore di ripetizione CD
24		Indicatore di messa in tensione (POWER)
25		Schermo LED
26		Indicatore radio FM STEREO
27		Indicatore di programmazione CD
28		Altoparlanti
29		Scomparto cassette

FUNZIONI DI BASE

Osservazione : In precedenza alla prima utilizzazione, ritirare il cartone di protezione della lente posto nello scomparto CD (4). Per aprire lo scomparto CD, sollevare il coperchio verso l'alto attraverso all'intaccatura (7).

Arresto dell'apparecchio

Collocare il selettore di funzione (16) sulla posizione **OFF**. Poi scollegare il cavo di alimentazione.

Regolazione del volume sonoro

Per aumentare o diminuire il volume, girare il pulsante **VOLUME** (15) verso destra o verso sinistra.

UTILIZZO DELLA RADIO

- Collocare il selettore di funzione (16) sulla posizione **RADIO**. L'indicatore di messa in tensione (24) si accende.
- Mettere il selettore di banda (6) sulla posizione desiderata : **FM ST.** (FM Stereo), **FM** (FM Mono) o **MW**.
- Utilizzare la manopola di regolazione delle stazioni **TUNING** (5) per selezionare la frequenza desiderata.
- Regolare il volume sonoro!
- Allungare completamente l'antenna telescopica (1) ascoltare stazioni FM/FM ST.
Il segnale FM stereo è più debole del segnale FM (mono). Se la ricezione della stazione FM ST è debole o presenta interferenze sonore, provare a regolare l'antenna FM telescopica o passare alla modalità FM (mono).
Quando si seleziona la modalità FM ST, l'indicatore FM ST. (26) si accende.
In modalità MW, una antenna è integrata all'apparecchio. Spostare e orientare l'apparecchio in modo da ottenere la migliore ricezione possibile. Per le bande di frequenza MW, le stazioni emettono solo in mono.
- Per interrompere la radio, mettere il selettore di funzione (16) sulla posizione **OFF**.

UTILIZZO DEL LETTORE DI CASSETTE

Letture delle cassette

- Collocare il selettore di funzione (16) su **TAPE**.
- Per aprire lo scomparto cassette (29), premere ■▲.
- Introdurre una cassetta audio nello scomparto orientando il nastro verso l'alto, con il lato di ascolto in avanti (lato riavvolgimento verso destra). Richiudere lo scomparto cassette (29).
- Per la riproduzione della cassetta, premere ◀.
- Per interrompere la lettura, premere ■▲.
- Se necessario far defilare il nastro in avanti o all'indietro premendo ◀◀ o ▶▶. Premere ■▲ per interrompere lo scorrimento.

Osservazione : Premere sempre ■▲ prima di cambiare il senso di scorrimento del nastro per evitare di danneggiare l'apparecchio o il nastro della cassetta.

- Per interrompere la lettura per un breve lasso di tempo, premere |||. Premere di nuovo questo tasto per riprendere la lettura.
- Regolare il volume sonoro.
- Mentre la cassetta è in corso di riproduzione, premere una volta ■▲ per interrompere la riproduzione, poi premere di nuovo per aprire il portello dello scomparto cassette.

Registrazione delle cassette

- Introdurre una cassetta audio vergine nello scomparto cassette, la parte da registrare rivolta in avanti (la bobina del nastro sulla destra). Assicurarsi che la cassetta non sia protetta (la linguetta di protezione sulla cassetta non deve risultare rotta).
- Selezionare la sorgente da registrare grazie al selettore di funzione (16) :
 - Per registrare a partire dalla radio, collocare il selettore di funzione su **RADIO** poi regolare la stazione desiderata.
 - Per registrare a partire da un CD, mettere un CD nell'apposito scomparto CD. Collocare il selettore di funzione (16) su **CD** e selezionare la pista desiderata. Premere ▶|| per avviare la riproduzione.

Il livello di registrazione è controllato automaticamente. Le modifiche al volume non hanno incidenza alcuna sulla registrazione.

- Premere il tasto di registrazione ●. Il tasto di lettura ◀ si schiaccerà automaticamente. La registrazione comincia.
Nota : Se la cassetta non è vergine, le registrazioni precedenti saranno automaticamente cancellate.
- Per interrompere la registrazione per un breve lasso di tempo, premere |||. Per interrompere la registrazione completamente, premere ■▲.

UTILIZZO DEL LETTORE CD

Letture di un CD

- Collocare il selettore di funzione (16) su **CD**. L'indicatore di messa in tensione (24) si accende.
- Aprire lo scomparto CD (4) sollevando il portello verso l'alto grazie all'intaccatura (7).
- Collocare un CD audio nello scomparto, con la parte stampata rivolta verso l'alto. Chiudere lo scomparto CD premendo sul portello.
- Il numero totale di piste appare sullo schermo LED. Premere **▶▶** per leggere il disco. Il CD è letto a partire dal primo titolo.
- Regolare il livello del volume.
- Per mettere la lettura in pausa, premere **▶▶**: il numero di pista lampeggia. Premere di nuovo questo tasto per riprendere la lettura.
- Per interrompere la lettura premere **■**.

Note:

- Il lettore non è in grado di leggere un disco se questo non è installato correttamente, è sporco o danneggiato.
- Per evitare di danneggiare i dischi, mai aprire lo scomparto CD quando il disco è in corso di lettura. Aspettare che il disco si interrompa.
- Non spostare l'apparecchio durante la lettura di un CD. Questo apparecchio deve essere utilizzato su una superficie piana.

Salto di pista / Ricerca di un brano specifico

- Quando il disco si interrompe, utilizzare **◀◀** o **▶▶** per scorrere le piste e selezionare direttamente una pista, quindi premere **▶▶**.
- Durante la lettura di un CD, premere **▶▶** per passare alla pista successiva. Premere **◀◀** una volta per ritornare all'inizio della pista in corso di lettura. Premere due volte questo stesso tasto per ritornare alla pista precedente.
- Premere **◀◀** o **▶▶** e tenerlo premuto per scorrere una pista in corso di lettura e localizzare un passaggio desiderato. Il lettore percorre rapidamente la pista in avanti o indietro fino a quando il pulsante è tenuto premuto. Rilasciare il pulsante per ritornare alla modalità lettura normale.

Modalità ripetizione

- Per ripetere la lettura di una sola pista, premere una sola volta il tasto **REPEAT (19)** in corso di lettura. L'indicatore di ripetizione (23) si mette a lampeggiare.
- Per ripetere la lettura di tutte le piste del disco, premere due volte il tasto **REPEAT (19)** in corso di lettura. L'indicatore di ripetizione (23) resta acceso di continuo.
- Per annullare la funzione ripetizione, premere il tasto **REPEAT (19)** in modo ripetitivo fino a che l'indicatore di ripetizione (23) sparisca dallo schermo.

UTILIZZO DEL LETTORE CD

Letture programmata

La funzione di programmazione permette di programmare l'ordine di lettura delle piste di un disco. Fino a 20 piste la programmazione è possibile.

Osservazione : La programmazione non può essere fatta se non nella modalità **STOP**.

- Premere il tasto **PROGRAM (20)**. « 01 » lampeggia sullo schermo LED.
- Utilizzare **◀◀** o **▶▶** per selezionare la prima pista del programma.
- Premere di nuovo il tasto **PROGRAM (20)** per confermare e memorizzare la pista. Il numero del programma si incrementa sullo schermo («02»).
- Ripetere le 2 tappe precedenti per programmare altre piste.

Osservazione : Quando la capacità di memoria dei titoli in programma viene completata, i titoli programmati in precedenza defilano sullo schermo LED. Poi sono sostituiti man mano che si aggiungono le registrazioni.

- Premere **▶▶▶** per cominciare la lettura. Le piste sono lette secondo l'ordine programmato.
- L'indicatore di programmazione (27) lampeggia ogni volta che la funzione programmazione viene utilizzata.

- Premere **■** una volta per interrompere la lettura senza cancellare il programma. L'indicatore di programmazione (27) continua a lampeggiare.
- Per annullare la funzione programmazione, premere **■** due volte : L'indicatore di programmazione (27) si spegne.

L'apparecchio si interrompe automaticamente dopo la lettura dell'ultimo titolo. La programmazione resta salvata fino a quando questa modalità non venga modificata, il disco ritirato o l'apparecchio interrotto.

La programmazione dei titoli può essere associata alla funzione di ripetizione. Cominciare dalla programmazione, poi avviare la lettura del CD. In seguito utilizzare la funzione ripetizione (si veda il paragrafo «Modalità ripetizione»).

ASSISTENZA E MANUTENZIONE**Assistenza**

Consultare la tabella che segue in caso di problemi con l'apparecchio.

Sintomo	Causa	Soluzione
Il CD non può essere letto	Il CD non è nell'apparecchio o è collocato male.	Verificare che la parte stampata del disco si trovi rivolta verso l'alto.
	Pile troppo deboli	Sostituire le pile dell'apparecchio o collegare il cavo di alimentazione dell'apparecchio.
Il Cd salta durante la lettura	Verificare lo stato del disco (impronte di dita, sporcizia o graffi)	Pulire il disco con un panno morbido, dal centro verso il bordo.

Pulizia

- Scollegare l'apparecchio prima di pulirlo.
- Eliminare le tracce di impronte e di polvere con un panno morbido. Non utilizzare prodotti abrasivi o solventi suscettibili di danneggiare la superficie dell'apparecchio.

IMPORTANTE : Mai immergere l'apparecchio in acqua o in un qualunque liquido.

- In caso di non utilizzo prolungato, scollegare l'apparecchio e ritirarne le pile dell'apparecchio.

SPECIFICHE TECNICHE

- Alimentazione : 230V~ 50Hz o 6 pile LR14 (Tipo C - UM2) 1,5V (non incluse)
- Consumo : 12W
- Gamma di frequenza FM : 88 - 108,0 MHz
- Gamma di frequenza MW : 540 - 1.600 kHz

Nota: le caratteristiche e il design di questo apparecchio possono essere modificati senza preavviso; il fabbricante si riserva il diritto di apportare i miglioramenti che riterrà necessari.

THOMSON è un marchio di TECHNICOLOR S.A. utilizzato sotto licenza da:

Parsons International France - 19 Boulevard Albert Einstein
77420 Champs sur Marne - France

► N° Azur (+33)0825 745 770
Secondo Per chiamare l'operatore tasso

Lunedì a Giovedì (dalle 9 alle 18) e Venerdì (9:00-3:30)

www.thomsonaudiovideo.eu

