



Thinking of you
Electrolux



ESI6511LOK
ESI6511LOW
ESI6511LOX

.....
FR LAVE-VAISSELLE

.....
NOTICE D'UTILISATION



SOMMAIRE

1. INSTRUCTIONS DE SÉCURITÉ	3
2. DESCRIPTION DE L'APPAREIL	5
3. BANDEAU DE COMMANDE	5
4. PROGRAMMES	6
5. OPTIONS	7
6. AVANT LA PREMIÈRE UTILISATION	9
7. UTILISATION QUOTIDIENNE	11
8. CONSEILS	13
9. ENTRETIEN ET NETTOYAGE	14
10. EN CAS D'ANOMALIE DE FONCTIONNEMENT	15
11. CARACTERISTIQUES TECHNIQUES	17

NOUS PENSONS À VOUS

Merci d'avoir choisi ce produit Electrolux. Avec ce produit, vous bénéficiez de dizaines d'années d'expérience professionnelle et d'innovation. Ingénieux et élégant, il a été conçu sur mesure pour vous. Grâce à cet appareil, vous savez que chaque utilisation vous apportera satisfaction.

Bienvenue chez Electrolux.

Visitez notre site Internet pour :



Obtenir des conseils d'utilisation, des brochures, de l'aide, des informations :
www.electrolux.com



Enregistrer votre produit pour obtenir un meilleur service :
www.RegisterElectrolux.com



Acheter des accessoires, consommables et pièces de rechange d'origine pour votre appareil :
www.electrolux.com/shop

SERVICE APRÈS-VENTE

N'utilisez que des pièces de rechange d'origine.

Avant de contacter le service, assurez-vous de disposer des informations suivantes :

Vous trouverez ces informations sur la plaque signalétique. Modèle, PNC, numéro de série.



Avertissement/Attention : consignes de sécurité.



Informations générales et conseils



Informations écologiques

Sous réserve de modifications.

1. INSTRUCTIONS DE SÉCURITÉ

Avant d'installer et d'utiliser cet appareil, lisez soigneusement les instructions fournies. Le fabricant ne peut être tenu pour responsable des dommages et blessures liés à une mauvaise installation ou utilisation. Conservez toujours cette notice avec votre appareil pour vous y référer ultérieurement.

1.1 Sécurité des enfants et des personnes vulnérables



AVERTISSEMENT

Risque d'asphyxie, de blessure ou d'invalidité permanente.

- Cet appareil n'est pas destiné à être utilisé par des enfants ou des personnes dont les capacités physiques, sensorielles ou mentales, ou le manque d'expérience et de connaissance les empêchent d'utiliser l'appareil sans risque lorsqu'ils sont sans surveillance ou en l'absence d'instruction d'une personne responsable qui puisse leur assurer une utilisation de l'appareil sans danger.
- Ne laissez pas les enfants jouer avec l'appareil.
- Ne laissez pas les emballages à la portée des enfants.
- Ne laissez pas les détergents à la portée des enfants.
- Tenez les enfants et les animaux éloignés de la porte de l'appareil lorsque celle-ci est ouverte.

1.2 Installation

- Retirez l'intégralité de l'emballage.
- N'installez pas et ne branchez pas un appareil endommagé.
- N'installez pas l'appareil ou ne l'utilisez pas dans un endroit où la température ambiante est inférieure à 0 °C.
- Suivez scrupuleusement les instructions d'installation fournies avec l'appareil.

Branchement électrique



AVERTISSEMENT

Risque d'incendie ou d'électrocution.

- L'appareil doit être relié à la terre.
- Vérifiez que les données électriques figurant sur la plaque signalétique correspondent à celles de votre réseau. Si ce n'est pas le cas, contactez un électricien.
- Utilisez toujours une prise de courant de sécurité correctement installée.
- N'utilisez pas d'adaptateurs multiprises ni de rallonges.
- Veillez à ne pas endommager la fiche secteur ni le câble d'alimentation. Le remplacement du cordon d'alimentation de l'appareil doit être effectué par notre service après-vente.
- Ne connectez la fiche d'alimentation à la prise de courant qu'à la fin de l'installation. Assurez-vous que la prise de courant est accessible une fois l'appareil installé.
- Ne tirez jamais sur le câble d'alimentation électrique pour débrancher l'appareil. Tirez toujours sur la prise.
- Ne touchez jamais le câble d'alimentation ou la prise avec des mains mouillées.
- Cet appareil est conforme aux directives CEE.

Raccordement à l'arrivée d'eau

- Veillez à ne pas endommager les tuyaux de circulation d'eau.
- Avant de brancher l'appareil à des tuyaux neufs ou n'ayant pas servi depuis longtemps, laissez couler l'eau jusqu'à ce qu'elle soit propre.
- Avant d'utiliser l'appareil pour la première fois, assurez-vous de l'absence de fuites.
- Le tuyau d'arrivée d'eau comporte une vanne de sécurité et une gaine avec un câble d'alimentation intérieur.

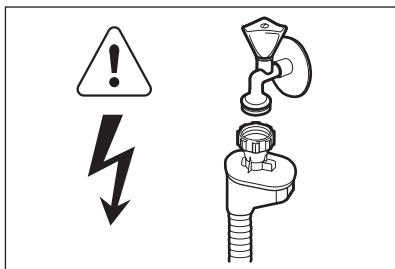
**AVERTISSEMENT**

Tension dangereuse.

- Si le tuyau d'arrivée d'eau est endommagé, débranchez immédiatement la fiche de la prise secteur. Contactez le service après-vente pour remplacer le tuyau d'arrivée d'eau.

1.3 Utilisation

- Cet appareil est conçu uniquement pour un usage domestique et des situations telles que :
 - Cuisines réservées aux employés dans des magasins, bureaux et autres lieux de travail
 - Bâtiments de ferme
 - Pour une utilisation privée, par les clients, dans des hôtels et autres lieux de séjour
 - En chambre d'hôte.

**AVERTISSEMENT**

Risque de blessures, de brûlures, d'électrocution ou d'incendie.

- Ne modifiez pas les caractéristiques de cet appareil.
- Placez les couteaux et les couverts avec des bouts pointus dans le panier à

couverts avec les pointes tournées vers le bas ou en position horizontale.

- Ne laissez pas la porte de l'appareil ouverte sans surveillance pour éviter tout risque de chute.
- Ne montez pas sur le hublot ouvert de votre appareil ; ne vous asseyez pas dessus.
- Les produits de lavage pour lave-vaisselle sont dangereux. Suivez les consignes de sécurité figurant sur l'emballage du produit de lavage.
- Ne buvez pas l'eau de l'appareil ; ne jouez pas avec.
- N'enlevez pas la vaisselle de l'appareil avant la fin du programme. Il peut rester du produit de lavage sur la vaisselle.
- De la vapeur chaude peut s'échapper de l'appareil si vous ouvrez la porte pendant le déroulement d'un programme.
- Ne placez pas de produits inflammables ou d'éléments imbibés de produits inflammables à l'intérieur ou à proximité de l'appareil, ni sur celui-ci.
- Ne pulvérisiez pas d'eau ni de vapeur pour nettoyer l'appareil.

1.4 Mise au rebut**AVERTISSEMENT**

Risque de blessure ou d'asphyxie.

- Débranchez l'appareil de l'alimentation électrique.
- Coupez le câble d'alimentation au ras de l'appareil et mettez-le au rebut.
- Retirez le dispositif de verrouillage de la porte pour empêcher les enfants et les animaux de s'enfermer dans l'appareil.

2. DESCRIPTION DE L'APPAREIL

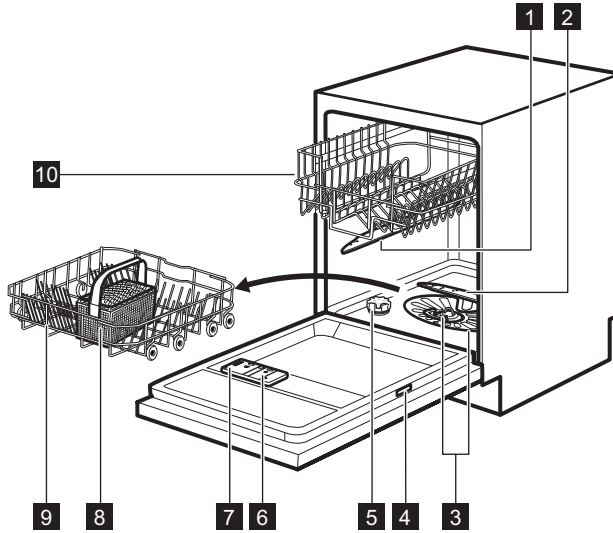

- 1** Bras d'aspersion supérieur
- 2** Bras d'aspersion inférieur
- 3** Filtres
- 4** Plaque signalétique
- 5** Réservoir de sel régénérant

- 6** Distributeur de liquide de rinçage
- 7** Distributeur de produit de lavage
- 8** Panier à couverts
- 9** Panier inférieur
- 10** Panier supérieur

3. BANDEAU DE COMMANDE

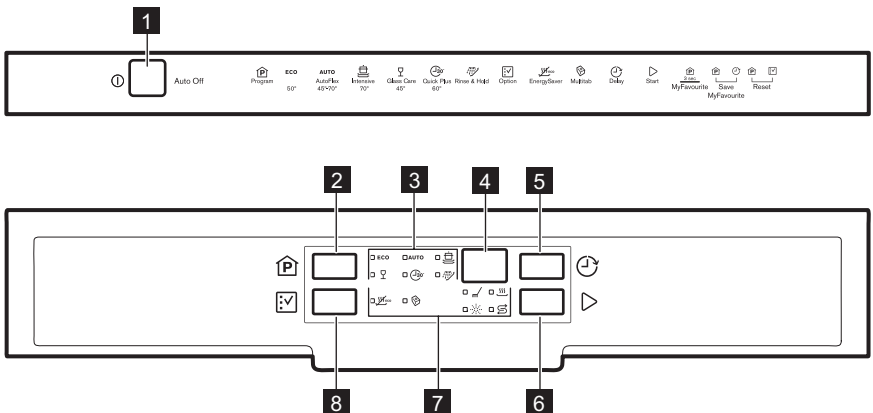

1 Touche Marche/Arrêt

2 Touche **Program**







3 Voyants des programmes

4 Affichage





5 Touche **Delay**6 Touche **Start**

7 Voyants

8 Touche **Option**





Voyants	Description
	Voyant de phase de lavage. Il s'allume au cours des phases de lavage et de rinçage.
	Voyant de phase de séchage. Il s'allume au cours de la phase de séchage.
	Voyant du réservoir de sel régénérant. Ce voyant est toujours éteint pendant le déroulement du programme.
	Voyant du réservoir de liquide de rinçage. Ce voyant est toujours éteint pendant le déroulement du programme.
	Voyant Multitab.
	Voyant EnergySaver.

4. PROGRAMMES

Programme	Degré de salissure Type de vaisselle	Phases du programme	Options
ECO 1)	Normalement sale Vaisselle et couverts	Prélavage Lavage à 50 °C Rinçages Séchage	EnergySaver
AUTO 2)	Tous Vaisselle, couverts, plats et casseroles	Prélavage Lavage à 45 °C ou 70 °C Rinçages Séchage	EnergySaver
	Très sale Vaisselle, couverts, plats et casseroles	Prélavage Lavage à 70 °C Rinçages Séchage	EnergySaver
	Normalement ou légèrement sale Vaisselle fragile et verres	Lavage à 45 °C Rinçages Séchage	EnergySaver
 30' 3)	Vaisselle fraîche- ment salie Vaisselle et couverts	Lavage à 60 °C Rinçages	
 4)	Tous	Prélavage	

- 1) Ce programme vous permet d'optimiser votre consommation d'eau et d'énergie pour la vaisselle et les couverts normalement sales. (Il s'agit du programme standard pour les instituts de tests.)
- 2) L'appareil détecte le degré de salissure et la quantité de vaisselle dans les paniers. Il règle automatiquement la température ainsi que le volume d'eau, la consommation d'énergie et la durée du programme.
- 3) Ce programme permet de laver une charge de vaisselle fraîchement salie. Il offre de bons résultats de lavage en peu de temps.
- 4) Ce programme permet un rinçage rapide. Cela empêche les restes de nourriture de coller sur la vaisselle et évite les mauvaises odeurs.
N'utilisez pas de produit de lavage avec ce programme.

Valeurs de consommation

Programme ¹⁾	Durée (min)	Consommation électrique (kWh)	Eau (l)
ECO	195	1.03	11
AUTO	40 - 150	0.6 - 1.4	8 - 14
	130 - 150	1.3 - 1.4	13 - 15
	70 - 80	0.7 - 0.9	13 - 14
	30	0.8	9
	14	0.1	4

- 1) Les valeurs de consommation peuvent changer en fonction de la pression et de la température de l'eau, des variations de l'alimentation électrique, de la quantité de vaisselle chargée ainsi que des options sélectionnées.

Informations pour les instituts de test

Pour toute information relative aux performances de test, envoyez un courrier électronique à l'adresse :

info.test@dishwasher-production.com

Notez le numéro du produit (PNC) situé sur la plaque signalétique.

5. OPTIONS



Activez ou désactivez les options avant de démarrer un programme. Vous ne pouvez pas activer ni désactiver les options pendant le déroulement d'un programme.



Si vous avez activé une ou plusieurs options, assurez-vous que les voyants correspondants sont allumés avant le démarrage du programme.

5.1 EnergySaver

Cette option diminue la température pendant la dernière phase de rinçage. L'utilisation de cette option diminue la consommation énergétique (jusqu'à 25 %) ainsi que la durée du programme. Il se peut que la vaisselle soit encore mouillée à la fin du programme.

Comment activer l'option EnergySaver

1. Appuyez sur la touche **Option** jusqu'à ce que le voyant EnergySaver s'allume. La durée réactualisée du programme s'affiche.
 - Si cette option n'est pas compatible avec le programme, le voyant correspondant reste éteint.

5.2 Multitab

Activez cette option uniquement si vous utilisez des pastilles de détergent multifonctions.

Cette option désactive l'utilisation du liquide de rinçage et du sel régénérant. Les voyants correspondants restent éteints. La durée du programme peut augmenter.

Comment activer l'option Multitab

1. Appuyez sur la touche Marche/Arrêt pour allumer l'appareil.
2. Appuyez sur la touche **Option** jusqu'à ce que le voyant Multitab s'allume.

Si vous cessez d'utiliser des pastilles de détergent multifonctions, avant de commencer à utiliser à la fois du produit de lavage, du liquide de rinçage et du sel régénérant, effectuez ces étapes :

1. Réglez l'adoucisseur d'eau au niveau maximal.
2. Assurez-vous que le réservoir de sel régénérant et le distributeur de liquide de rinçage sont pleins.
3. Démarrez le programme le plus court par une phase de rinçage, sans produit de lavage ni vaisselle.
4. Réglez l'adoucisseur d'eau en fonction de la dureté de l'eau de votre région.
5. Ajustez la quantité de liquide de rinçage libérée.

5.3 MyFavourite

Cette option vous permet de régler et d'enregistrer le programme que vous utilisez le plus souvent.



Vous ne pouvez enregistrer qu'un seul programme à la fois. Tout nouveau réglage annule le précédent.

Comment enregistrer un programme

1. Sélectionnez le programme que vous souhaitez enregistrer. Vous pouvez également sélectionner des options compatibles avec le programme. Vous ne pouvez pas enregistrer l'option Delay.
2. Appuyez simultanément sur les touches **Program** et **Delay** et maintenez-les enfoncées jusqu'à ce que les voyants du programme et des options commencent à clignoter.

Comment sélectionner le programme MyFavourite



1. Appuyez sur la touche **Program** jusqu'à ce que les voyants correspondant au programme et aux options MyFavourite s'allument.
 - La durée du programme s'affiche.

5.4 Signaux sonores

Les signaux sonores retentissent lorsque l'appareil rencontre une anomalie. Il est impossible de désactiver ces signaux sonores.

Un signal sonore retentit également lorsque le programme est terminé. Par défaut, ce signal sonore est désactivé, mais il est possible de l'activer.

Comment activer le signal sonore de fin de programme

1. Appuyez sur la touche Marche/Arrêt pour allumer l'appareil. Assurez-vous que l'appareil est en mode Programmation ; reportez-vous au chapitre « Réglage et départ d'un programme ».
2. Appuyez simultanément sur les touches **Delay** et **Start** et maintenez-les enfoncées jusqu'à ce que les voyants de programme **ECO**, **AUTO** et  commencent à clignoter.
3. Appuyez sur la touche **Delay**.
 - Les voyants de programme **ECO** et **AUTO** s'éteignent.
 - Le voyant du programme  continue à clignoter.
 - L'affichage indique le réglage actuel.

ib Signal sonore activé

06 Signal sonore désactivé

- Appuyez sur la touche **Delay** pour modifier le réglage.
- Appuyez sur la touche Marche/Arrêt pour éteindre l'appareil et confirmer le réglage.

6. AVANT LA PREMIÈRE UTILISATION

- Assurez-vous que le niveau réglé pour l'adoucisseur d'eau correspond à la dureté de l'eau de votre région. Dans le cas contraire, réglez le niveau de l'adoucisseur d'eau. Contactez votre compagnie des eaux pour connaître la dureté de l'eau de votre région.
- Remplissez le réservoir de sel régénérant.
- Remplissez le distributeur de liquide de rinçage.
- Ouvrez le robinet d'eau.
- Des résidus du processus de fabrication peuvent subsister dans l'appareil. Démarrez un programme pour les évacuer. N'utilisez pas de produit de lavage et ne chargez pas les paniers.

6.1 Réglage de l'adoucisseur d'eau

Dureté de l'eau			Réglage de l'adoucisseur d'eau	
Degrés allemands (°dH)	Degrés français (°fH)	mmol/l	Degrés Clarke	Niveau
47 - 50	84 - 90	8.4 - 9.0	58 - 63	10
43 - 46	76 - 83	7.6 - 8.3	53 - 57	9
37 - 42	65 - 75	6.5 - 7.5	46 - 52	8
29 - 36	51 - 64	5.1 - 6.4	36 - 45	7
23 - 28	40 - 50	4.0 - 5.0	28 - 35	6
19 - 22	33 - 39	3.3 - 3.9	23 - 27	5 1)
15 - 18	26 - 32	2.6 - 3.2	18 - 22	4
11 - 14	19 - 25	1.9 - 2.5	13 - 17	3
4 - 10	7 - 18	0.7 - 1.8	5 - 12	2
< 4	< 7	< 0.7	< 5	1 2)

1) Réglage d'usine.

2) N'utilisez pas de sel à ce niveau.

Comment régler le niveau de l'adoucisseur d'eau

- Appuyez sur la touche Marche/Arrêt pour allumer l'appareil. Assurez-vous que l'appareil est en mode Programmation ; reportez-vous au chapitre « Réglage et départ d'un programme ».
- Appuyez simultanément sur les touches **Delay** et **Start** et maintenez-les enfoncées jusqu'à ce que les voyants de programme **ECO**, **AUTO** et  commencent à clignoter.
- Appuyez sur la touche **Program**.

- Les voyants de programme **AUTO** et  s'éteignent.
- Le voyant du programme **ECO** continue à clignoter.
- L'affichage indique le réglage actuel de l'adoucisseur d'eau, par exemple **5 L** = niveau 5.

4. Appuyez sur la touche **Program** à plusieurs reprises pour modifier le réglage.
5. Appuyez sur la touche Marche/Arrêt pour éteindre l'appareil et confirmer le réglage.

6.2 Remplissage du réservoir de sel régénérant

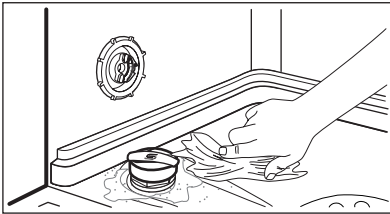
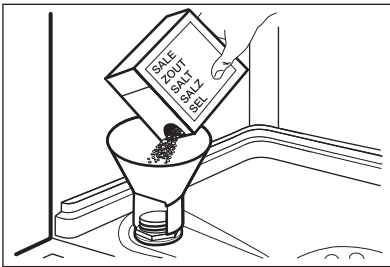

1. Tournez le couvercle vers la gauche et ouvrez le réservoir de sel régénérant.
2. Mettez 1 litre d'eau dans le réservoir de sel régénérant (uniquement la première fois).
3. Remplissez le réservoir avec du sel régénérant.
4. Enlevez le sel qui se trouve autour de l'ouverture du réservoir de sel régénérant.
5. Tournez le couvercle vers la droite pour fermer le réservoir de sel régénérant.



ATTENTION

De l'eau et du sel peuvent sortir du réservoir de sel régénérant lorsque vous le remplissez. Risque de corrosion. Afin d'éviter cela, après avoir rempli le réservoir de sel régénérant, démarrez un programme.

6.3 Remplissage du distributeur de liquide de rinçage

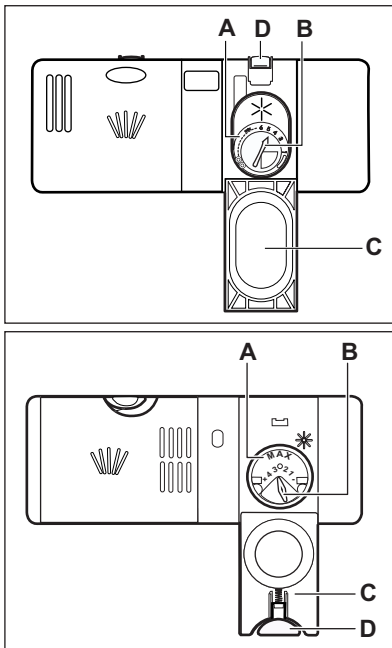

1. Appuyez sur le bouton d'ouverture (**D**) pour ouvrir le couvercle (**C**).
2. Remplissez le distributeur de liquide de rinçage (**A**), sans dépasser le repère « max ».
3. Si le liquide de rinçage déborde, épongez-le avec un chiffon absorbant pour éviter tout excès de mousse.
4. Fermez le couvercle. Assurez-vous que le bouton d'ouverture se verrouille correctement.



Vous pouvez tourner le sélecteur de quantité délivrée (**B**) entre la position 1 (quantité minimale) et la position 4 ou 6 (quantité maximale).

7. UTILISATION QUOTIDIENNE

1. Ouvrez le robinet d'eau.
2. Appuyez sur la touche Marche/Arrêt pour allumer l'appareil. Assurez-vous que l'appareil est en mode Programmation ; reportez-vous au chapitre « Réglage et départ d'un programme ».
 - Si le voyant du réservoir de sel régénérant est allumé, remplissez le réservoir.
 - Si le voyant du liquide de rinçage est allumé, remplissez le distributeur de liquide de rinçage.
3. Chargez les paniers.
4. Ajoutez du produit de lavage.
 - Si vous utilisez des pastilles de détergent multifonctions, activez l'option « Tout en 1 ».
5. Réglez et lancez le programme adapté au type de vaisselle et au degré de saleté.

7.1 Utilisation du produit de lavage

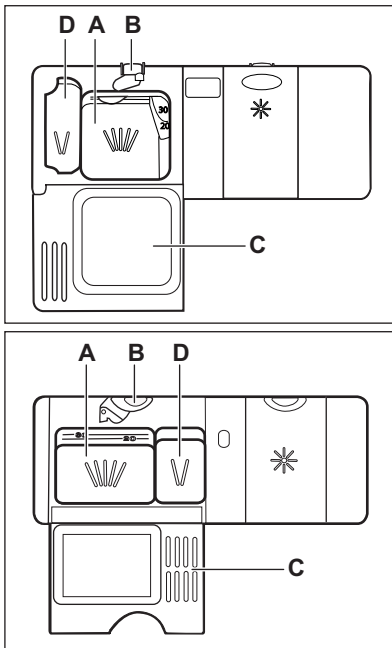

1. Appuyez sur le bouton d'ouverture (**B**) pour ouvrir le couvercle (**C**).
2. Versez le produit de lavage dans le compartiment (**A**).
3. Si le programme comporte une phase de pré-lavage, versez une petite quantité de produit de lavage dans le compartiment (**D**).
4. Si vous utilisez des pastilles de détergent, placez une pastille dans le compartiment (**A**).
5. Fermez le couvercle. Assurez-vous que le bouton d'ouverture se verrouille correctement.

7.2 Réglage et départ d'un programme

Fonction Auto Off

Pour réduire la consommation d'énergie, cette fonction éteint automatiquement l'appareil au bout de quelques minutes si :

- La porte n'est pas fermée.
- Vous n'avez pas appuyé sur la touche **Start** pour démarrer le programme.
- Le programme est terminé.

Mode Programmation

Certains réglages nécessitent que l'appareil soit en mode Programmation. L'appareil se trouve en mode Programmation lorsque, après sa mise en marche, le voyant et la durée du programme ECO sont allumés.

Si le bandeau de commande ne présente pas ces conditions, maintenez enfoncées simultanément les touches **Program** et **Option** jusqu'à ce que le voyant et la durée du programme ECO s'allument.

Démarrage d'un programme sans départ différé

1. Ouvrez le robinet d'eau.
2. Appuyez sur la touche Marche/Arrêt pour allumer l'appareil. Assurez-vous que l'appareil est en mode Programmation.
3. Fermez la porte de l'appareil.
4. Sélectionnez un programme. Appuyez sur **Program** à plusieurs reprises jusqu'à ce que le voyant du programme que vous souhaitez sélectionner s'allume. Vous pouvez également régler des options compatibles.
 - Pour sélectionner le programme MyFavourite, appuyez sur la touche **Program** jusqu'à ce que les voyants associés aux options et au programme MyFavourite s'allument. La durée du programme s'affiche.
5. Appuyez sur la touche **Start** pour lancer le programme.
 - Le voyant de la phase de lavage s'allume.

- Le décompte de la durée du programme démarre et s'effectue par paliers d'une minute.

Démarrage d'un programme avec départ différé

1. Sélectionnez le programme.
 2. Appuyez sur la touche **Delay** à plusieurs reprises jusqu'à ce que l'affichage indique le délai choisi pour le départ différé (de 1 à 24 heures).
 - Le voyant du programme clignote.
 3. Appuyez sur la touche **Start**.
 - Le voyant du programme s'allume.
- Lorsque le décompte est terminé. Le programme démarre.

Ouverture de la porte au cours du fonctionnement de l'appareil

Si vous ouvrez la porte, l'appareil s'arrête. Lorsque vous refermez la porte, l'appareil reprend là où il a été interrompu.

Annulation du départ différé au cours du décompte

Lorsque vous annulez le départ différé, vous devez régler de nouveau le programme et les options.

1. Maintenez enfoncées simultanément les touches **Program** et **Option** jusqu'à ce que le voyant et la durée du programme ECO s'allument.

Annulation du programme

1. Maintenez enfoncées simultanément les touches **Program** et **Option** jus-

qu'à ce que le voyant et la durée du programme ECO s'allument.



Assurez-vous que le distributeur de produit de lavage n'est pas vide avant de démarrer un nouveau programme de lavage.

À la fin du programme

Lorsque le programme est terminé, 0:00 s'affiche.

- Les voyants de phase s'éteignent.
 - Le voyant du programme reste allumé.
1. Pour éteindre l'appareil, appuyez sur la touche Marche/Arrêt ou attendez que la fonction Auto Off l'éteigne automatiquement.
 2. Fermez le robinet d'eau.

Important

- Attendez que la vaisselle refroidisse avant de la retirer du lave-vaisselle. La vaisselle encore chaude est sensible aux chocs.
- Déchargez d'abord le panier inférieur, puis le panier supérieur.
- Les côtés et la porte de l'appareil peuvent être mouillés. L'acier inoxydable refroidit plus rapidement que la vaisselle.

8. CONSEILS

8.1 Adoucisseur d'eau

L'eau dure contient une grande quantité de minéraux pouvant endommager l'appareil et donner de mauvais résultats de lavage. L'adoucisseur d'eau neutralise ces minéraux.

Le sel régénérant préserve la propreté et le bon état de l'adoucisseur d'eau. Il est important de régler l'adoucisseur d'eau

sur un niveau adéquat. Cela garantit que l'adoucisseur d'eau utilise la quantité correcte de sel régénérant et d'eau.

8.2 Chargement des paniers



Reportez-vous à la brochure fournie pour consulter des exemples de charge des paniers.

- Utilisez uniquement cet appareil pour laver des articles qui peuvent passer au lave-vaisselle.
- Ne mettez pas dans le lave-vaisselle des articles en bois, en corne, en aluminium, en étain et en cuivre.
- Ne placez pas dans l'appareil des objets pouvant absorber l'eau (éponges, chiffons de nettoyage).
- Enlevez les restes d'aliments sur les articles.
- Pour retirer facilement les résidus d'aliments brûlés, faites tremper les plats et les casseroles dans l'eau avant de les placer dans l'appareil.
- Chargez les articles creux (tasses, verres et casseroles) en les retournant.
- La vaisselle et les couverts ne doivent pas être insérés les uns dans les autres ni se chevaucher. Mélangez les cuillères avec d'autres couverts.
- Vérifiez que les verres ne se touchent pas pour éviter qu'ils ne se brisent.
- Placez les petits articles dans le panier à couverts.
- Placez les articles légers dans le panier supérieur. Disposez-les de façon à ce qu'ils ne puissent pas se retourner.
- Assurez-vous que les bras d'aspersion tournent librement avant de lancer un programme.

8.3 Utilisation de sel régénérant, de liquide de rinçage et de produit de lavage

- Utilisez uniquement du sel régénérant, du liquide de rinçage et du produit de lavage conçus pour les lave-vaisselle. D'autres produits peuvent endommager l'appareil.
- Lors de la dernière phase de rinçage, le liquide de rinçage permet de sécher la

vaisselle sans laisser de traînées ni de taches.

- Les pastilles de détergent multifonctions contiennent du produit de lavage, du liquide de rinçage et d'autres adjuvants. Assurez-vous que ces pastilles sont adaptées à la dureté de l'eau de votre région. Reportez-vous aux instructions figurant sur l'emballage de ces produits.
- Les tablettes de détergent ne se dissolvent pas complètement durant les programmes courts. Pour éviter que des résidus de produit de lavage ne se déposent sur la vaisselle, nous recommandons d'utiliser des pastilles de détergent avec des programmes longs.



N'utilisez que la quantité nécessaire de produit de lavage. Reportez-vous aux instructions figurant sur l'emballage du produit de lavage.

8.4 Avant le démarrage d'un programme

Assurez-vous que :

- Les filtres sont propres et correctement installés.
- Les bras d'aspersion ne sont pas obstrués.
- La vaisselle est bien positionnée dans les paniers.
- Le programme est adapté au type de vaisselle et au degré de salissure.
- Vous utilisez la bonne quantité de produit de lavage.
- Vous avez utilisé du sel régénérant et du liquide de rinçage (sauf si vous utilisez des pastilles de détergent multifonctions).
- Le bouchon du réservoir de sel régénérant est vissé.

9. ENTRETIEN ET NETTOYAGE



AVERTISSEMENT

Avant toute opération d'entretien, éteignez l'appareil et débranchez la prise secteur.



Les filtres sales et les bras d'aspersion obstrués diminuent les résultats de lavage. Contrôlez-les régulièrement et nettoyez-les si nécessaire.

9.1 Nettoyage des filtres

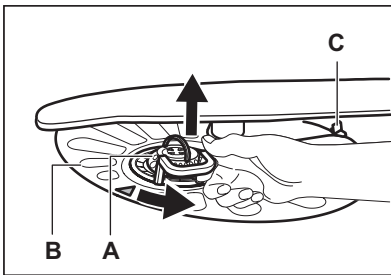

1. Tournez le filtre (A) vers la gauche et sortez-le.

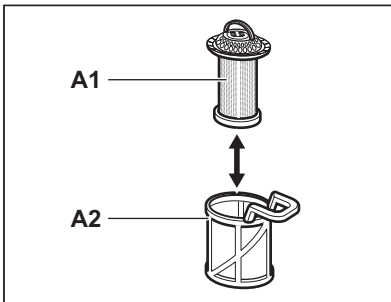

2. Pour démonter le filtre (A), détachez (A1) et (A2).
3. Retirez le filtre (B).
4. Lavez les filtres à l'eau courante.
5. Avant de remettre le filtre (B) en place, assurez-vous qu'il ne reste aucun résidu alimentaire ni salissure à l'intérieur ou autour du bord du collecteur d'eau.

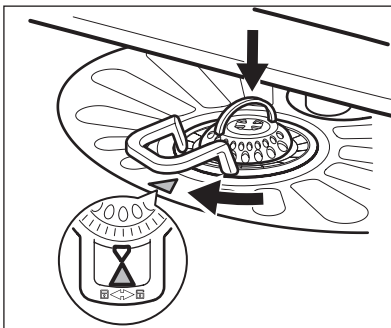

6. Assurez-vous que le filtre (B) est correctement positionné, sous les 2 guides (C).
7. Assemblez le filtre (A) et remettez-le en place dans le filtre (B). Tournez-le vers la droite jusqu'à la butée.



Une position incorrecte des filtres peut donner de mauvais résultats de lavage et endommager l'appareil.

9.2 Nettoyage des bras d'aspersion

Ne retirez pas les bras d'aspersion. Si des résidus ont bouché les orifices des bras d'aspersion, éliminez ceux-ci à l'aide d'un objet fin et pointu.

9.3 Nettoyage extérieur

Nettoyez l'appareil avec un chiffon doux humide.

Utilisez uniquement des produits de lavage neutres. N'utilisez pas de produits abrasifs, de tampons à récurer ni de solvants.

10. EN CAS D'ANOMALIE DE FONCTIONNEMENT

L'appareil ne démarre pas ou s'arrête en cours de programme.

Veillez vous reporter aux informations suivantes avant de contacter le service après-vente pour résoudre un problème.

Pour certaines anomalies, l'écran affiche un code d'alarme :

- **,10** - L'appareil n'est pas approvisionné en eau.
- **,20** - L'appareil ne se vidange pas.

- **,30** - Le système de sécurité anti-débordement s'est déclenché.

**AVERTISSEMENT**

Éteignez l'appareil avant de procéder aux vérifications.

Problème	Solution possible
L'appareil ne fonctionne pas.	Assurez-vous que la fiche du câble d'alimentation est bien insérée dans la prise de courant.
	Assurez-vous qu'aucun fusible n'a disjoncté dans la boîte à fusibles.
Le programme ne démarre pas.	Vérifiez que la porte de l'appareil est fermée. Appuyez sur la touche Start .
	Si vous avez sélectionné un départ différé, annulez-le ou attendez la fin du décompte.
L'appareil ne se remplit pas d'eau.	Assurez-vous que le robinet d'eau est ouvert.
	Assurez-vous que la pression de l'arrivée d'eau n'est pas trop basse. Pour obtenir cette information, contactez votre compagnie des eaux.
	Assurez-vous que le robinet d'eau n'est pas obstrué.
	Assurez-vous que le filtre du tuyau d'arrivée d'eau n'est pas obstrué.
	Assurez-vous que le tuyau d'arrivée d'eau n'est pas tordu ni plié.
L'appareil ne vidange pas l'eau.	Assurez-vous que le siphon de l'évier n'est pas obstrué.
	Assurez-vous que le tuyau de vidange n'est pas tordu ni plié.
Le système de sécurité anti-débordement s'est déclenché.	Fermez le robinet d'eau et contactez le service après-vente.

Après avoir effectué les vérifications, mettez l'appareil en marche. Le programme reprend là où il s'était interrompu.

Si le problème persiste, contactez le service après-vente.

Si l'écran affiche d'autres codes d'alarme, contactez le service après-vente.

10.1 Si les résultats de lavage et de séchage ne sont pas satisfaisants

Trainées blanchâtres ou pellicules bleuâtres sur les verres et la vaisselle

- La quantité de liquide de rinçage libérée est trop importante. Placez le sélecteur de dosage du liquide de rinçage sur le niveau le plus faible.
- La quantité de produit de lavage est excessive.

Taches et traces de gouttes d'eau séchées sur les verres et la vaisselle

- La quantité de liquide de rinçage libérée n'est pas suffisante. Placez le sélecteur de dosage du liquide de rinçage sur un niveau plus élevé.
- Il se peut que la qualité du produit de lavage soit en cause.

La vaisselle est mouillée

- Le programme ne contient pas de phase de séchage ou une phase de séchage à basse température.
- Le distributeur de liquide de rinçage est vide.
- Il se peut que la qualité du liquide de rinçage soit en cause.
- Il se peut que la qualité des pastilles de détergent multifonctions soit en cause. Essayez une marque différente ou activez le distributeur de liquide de rinçage et utilisez du liquide de rinçage avec les pastilles de détergent multifonctions.



Pour trouver d'autres causes possibles, reportez-vous au chapitre « CONSEILS ».

10.2 Comment activer le distributeur de liquide de rinçage

1. Appuyez sur la touche Marche/Arrêt pour allumer l'appareil. Assurez-vous

que l'appareil est en mode Programmation ; reportez-vous au chapitre « Réglage et départ d'un programme ».

2. Appuyez simultanément sur les touches **Delay** et **Start** et maintenez-les enfoncées jusqu'à ce que les voyants de programme **ECO**, **AUTO** et



commencent à clignoter.

3. Appuyez sur la touche **Option**.

- Les voyants de programme **ECO**



et s'éteignent.

- Le voyant du programme



AUTO continue à clignoter.

- L'affichage indique le réglage actuel.



Distributeur de liquide de rinçage désactivé



Distributeur de liquide de rinçage activé

4. Appuyez sur la touche **Option** pour modifier le réglage.
5. Appuyez sur la touche Marche/Arrêt pour éteindre l'appareil et confirmer le réglage.
6. Ajustez la quantité de liquide de rinçage libérée.
7. Remplissez le distributeur de liquide de rinçage.

11. CARACTERISTIQUES TECHNIQUES

Dimensions	Largeur / Hauteur / Profondeur (mm)	596 / 818 - 898 / 575
Branchement électrique	Reportez-vous à la plaque signalétique.	
	Tension	220-240 V
	Fréquence	50 Hz
Pression de l'arrivée d'eau	Min. / max. (bar / MPa)	(0,5 / 0,05) / (8 / 0,8)
Arrivée d'eau ¹⁾	Eau froide ou eau chaude ²⁾	max. 60 °C
Capacité	Couverts	12
Consommation électrique	Mode « Veille »	0,99 W
	Mode « Arrêt »	0,10 W

- 1) Raccordez le tuyau d'arrivée d'eau à un robinet fileté (3/4 pouce).
- 2) Si l'eau chaude est produite à partir de sources d'énergie respectueuses de l'environnement (par exemple, panneaux solaires ou énergie éolienne), utilisez une arrivée d'eau chaude afin de réduire la consommation d'énergie.

12. EN MATIÈRE DE PROTECTION DE L'ENVIRONNEMENT

Recyclez les matériaux portant le symbole . Déposez les emballages dans les conteneurs prévus à cet effet. Contribuez à la protection de l'environnement et à votre sécurité, recyclez vos produits électriques et

électroniques. Ne jetez pas les appareils portant le symbole  avec les ordures ménagères. Emmenez un tel produit dans votre centre local de recyclage ou contactez vos services municipaux.

www.electrolux.com/shop



156974260-A-442013

