



Thinking of you
Electrolux



ESF2300

DA OPVASKEMASKINE	BRUGSANVISNING	2
FI ASTIANPESUKONE	KÄYTTÖOHJE	16
FR LAVE-VAISSELLE	NOTICE D'UTILISATION	30
NO OPPVASKMASKIN	BRUKSANVISNING	45
SV DISKMASKIN	BRUKSANVISNING	59

INDHOLD

1. OM SIKKERHED	3
2. PRODUKTBESKRIVELSE	4
3. BETJENINGSPANEL	5
4. PROGRAMMER	5
5. TILVALG	7
6. FØR IBRUGTAGNING	7
7. DAGLIG BRUG	9
8. RÅD	11
9. VEDLIGEHOLDELSE OG RENGØRING	13
10. FEJLFINDING	13
11. TEKNISK INFORMATION	15
12. MILJØHENSYN	15

VI TÆNKER PÅ DIG

Tak for dit køb af et Electrolux-apparat. Du har valgt et produkt, som giver dig årtiers professionel erfaring og innovation på én gang. Genialt og elegant. Det er designet med dig i tankerne. Så uanset hvornår du bruger det, kan du være sikker på, at du får fantastiske resultater hver gang.

Velkommen til Electrolux.

Besøg vores websted for at:



Få rådgivning, brochurer, fejlfinding, serviceinformation:
www.electrolux.com



Registrere dit produkt for bedre service:
www.electrolux.com/productregistration



Købe tilbehør, forbrugsvarer og originale reservedele til dit apparat:
www.electrolux.com/shop

KUNDEPLEJE OG SERVICE

Vi anbefaler brugen af originale reservedele.

Sørg for at have følgende data tilgængelig, når du kontakter service.

Du finder oplysningerne på maskinens typeskilt. Model, PNC, Serienummer.



Advarsel /Forsigtig-Sikkerhedsanvisninger.



Generelle oplysninger og tips



Miljøoplysninger

Ret til ændringer uden varsel forbeholdes.

1. OM SIKKERHED

Læs brugsanvisningen grundigt, før apparatet installeres og tages i brug. Producenten kan ikke drages til ansvar, hvis apparatet installeres forkert og anvendelsen forårsager skade. Opbevar altid brugsanvisningen sammen med apparatet til eventuel fremtidig brug.

1.1 Sikkerhed for børn og andre udsatte personer



ADVARSEL

Risiko for kvælning, personskade eller permanent invaliditet.

- Lad ikke personer, herunder børn, med nedsat fysisk sansesapparat, nedsatte mentale evner eller manglende erfaring og viden betjene maskinen. De skal være under opsyn af en person, der har ansvaret for deres sikkerhed, eller instrueres i at bruge maskinen. Børn må ikke lege med apparatet.
- Opbevar al emballage utilgængeligt for børn.
- Opbevar alle opvaskemidler utilgængeligt for børn.
- Lad ikke børn og husdyr komme tæt på apparatet, mens lågen er åben.

1.2 Installation

- Fjern al emballagen.
- Undlad at installere eller bruge et beskadiget apparat.
- Stil eller brug ikke apparatet et sted, hvor temperaturen kommer under 0 °C.
- Følg den medfølgende brugsanvisning.

Tilslutning, vand

- Pas på du ikke beskadiger vandslangerne.
- Apparatet skal sluttes til vandledningsnettet ved hjælp af de nye medfølgende slangesæt. Gamle slangesæt må ikke genbruges.
- Inden du tilslutter apparatet til nye rør eller rør, som ikke har været i brug i lang tid, skal du lade vandet løbe, indtil det bliver klart.

- Kontrollér, at der ikke er nogen utætheder, første gang du bruger apparatet.

Tilslutning, el



ADVARSEL

Risiko for brand og elektrisk stød.

- Apparatet skal tilsluttes strøm m/Jord, jvf. Stærkstrømsreglementet.
- Sørg for, at de elektriske data på typeskiltet svarer til strømforsyningen. Hvis det ikke er tilfældet, skal du kontakte en elektriker.
- Brug altid en korrekt monteret lovlig stikkontakt.
- Brug ikke multistik-adaptore og forlængerledninger.
- Pas på, du ikke beskadiger netstikket og ledningen. Kontakt det lokale servicecenter eller en elektriker, hvis en beskadiget ledning skal udskiftes.
- Sæt først netstikket i stikkontakten ved installationens afslutning. Sørg for, at der er adgang til elstikket efter installationen.
- Undgå at slukke for apparatet ved at trække i ledningen. Tag altid fat i selve netstikket.

1.3 Brug

- Dette apparat er beregnet til husholdningsbrug eller lignende anvendelse, som f.eks.:
 - Kantineområder i butikker, på kontorer og i andre arbejdsmiljøer
 - Gæstehuse
 - Af kunder på hoteller, moteller og andre miljøer af indkvarteringsstypen
 - Miljøer af B&B-typen.



ADVARSEL

Fare for personskade.

- Apparatets specifikationer må ikke ændres.
- Læg knive og bestik med skarpe spidser i bestikurven med spidserne vendt nedad eller læg dem vandret.

- Lad ikke apparatets låge stå åben uden opsyn for at undgå, at nogen falder over den.
- Undgå at sidde eller stå på den åbne låge.
- Opvaskemidler er farlige. Følg sikkerhedsanvisningen på opvaskemidlets emballage.
- Drik og leg ikke med vandet i apparatet.
- Tag ikke opvasken ud af apparatet, før opvaskeprogrammet er slut. Der kan være opvaskemiddel på servicet.



ADVARSEL

Risiko for elektrisk stød, brand eller forbrændinger.

- Undlad at bruge brændbare produkter eller genstande, der er fugtet med

brændbare produkter, i apparatet eller i nærheden af eller på dette.

- Undlad at bruge højtryksrensere eller damp til at rengøre apparatet.
- Der kan komme meget varm damp ud af apparatet, hvis du åbner lågen, mens programmet er i gang.

1.4 Bortskaffelse



ADVARSEL

Risiko for personskade eller kvælning.

- Tag stikket ud af kontakten.
- Klip ledningen af, og kassér den.
- Fjern lågens lås, så børn og kæledyr ikke kan blive lukket inde i apparatet.

2. PRODUKTBESKRIVELSE

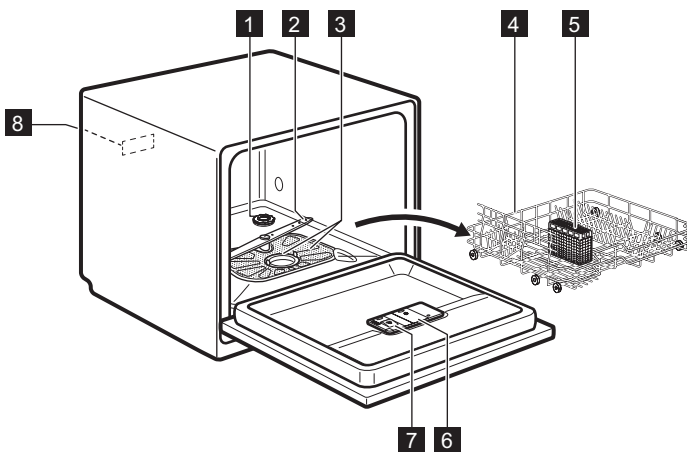

1 Saltbeholder

2 Spulearm

3 Filtre

4 Hovedkurv

5 Bestikkurv

6 Beholder til afspændingsmiddel

7 Beholder til vaskemiddel

8 Typeplade

3. BETJENINGSPANEL



Betjeningsknapperne er placeret øverst på apparatets låge. Apparatets låge skal stå på klem for at betjene knapperne.

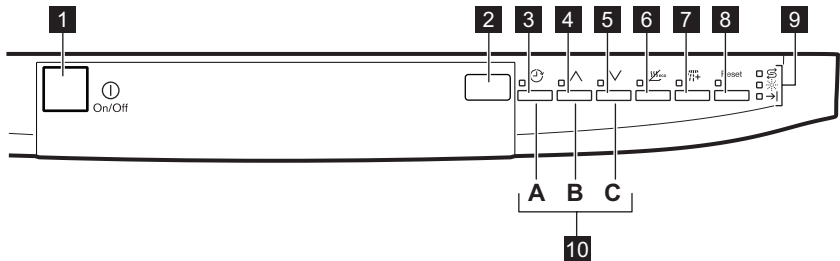





- | | |
|-----------------------------|-----------------------------------|
| 1 Til-/fra-knap | 6 EnergySaver -knap |
| 2 Visning | 7 Extra Rinse -knap |
| 3 Delay -knap | 8 Reset -knap |
| 4 Programknap (op) | 9 Lamper |
| 5 Programknap (ned) | 10 Funktionsknapper |

Lamper	Forløb
	Salt-lampe. Denne lampe er altid slukket, når programmet er i gang.
	Lampe for afspændingsmiddel. Denne lampe er altid slukket, når programmet er i gang.
	Kontrollampe for Program slut.





4. PROGRAMMER

Program	Grad af snavs Type af vask	Program faser	Tilvalg
P11) eco 55°	Normalt snavsset Service og bestik	Forskyl Opvask 55 °C Skylninger Affugtning	EnergySaver Ekstra skylning
P22) AUTO 45°-70°	Alle Service, bestik, ko- gegrej	Forskyl Opvask 45 °C eller 70 °C Skylninger Affugtning	EnergySaver Ekstra skylning

Program	Grad af snavs Type af vask	Program faser	Tilvalg
P3  Intensive 70°	Meget snavsset Service, bestik, ko- gegrej	Forskyl Opvask 70 °C Skylninger Affugtning	EnergySaver Ekstra skylning
P4  Glass Care 40°	Normalt eller let snavsset Finere porcelæn og glas	Opvask 40 °C Skylninger	Ekstra skylning
P5 ³⁾  Quick Plus 50°	Let snavsset Service og bestik	Opvask 50 °C Skylninger	Ekstra skylning
P6 ⁴⁾  Rinse & Hold	Alle	Forskyl	

- 1) Med dette program får du det mest effektive vand- og energiforbrug til service og bestik med normalt snavs. (Dette er standardprogrammet til testgennemførsler).
- 2) Maskinen registrerer graden af snavs og mængden af genstande i kurvene. Temperaturen, mængden af vand, energiforbruget og programtiden justeres automatisk.
- 3) Med dette program kan du vaske en opvask med frisk snavs. Det giver gode opvaskeresultater på kort tid.
- 4) Brug dette program til hurtig skylning af tallerkener. Det forhindrer, at madrester sætter sig fast på tallerknerne, og at der trænger ubehagelig lugt ud fra apparatet.
Brug ikke opvaskemiddel til dette program.

Forbrugsværdier

Program ¹⁾	Varighed (min.)	Energi (kWh)	Vand (l)
eco 55°	170	0.64	7.5
AUTO	70 - 110	0.5 - 0.8	5 - 9
45°-70°  Intensive 70°	105	1.0	9
 Glass Care 40°	30	0.40	6
 Quick Plus 50°	35	0.45	6
 Rinse & Hold	7	0.10	2

- 1) Forbrugsværdierne kan variere, alt efter vandtemperatur og -tryk, udsving i netspænding, tilvalgsfunktioner og opvaskens størrelse.

Oplysninger til testinstitutter

For alle nødvendige oplysninger til test, send en e-mail til:

info.test@dishwasher-production.com

Skriv produktnummeret (PNC) ned, som findes på mærkepladen.

5. TILVALG

i Slå tilvalgene til eller fra, før et program startes. Du kan ikke slå tilvalgene til eller fra, mens opvaskeprogrammet kører.

i Hvis der er indstillet et eller flere tilvalg, skal du kontrollere, at de relaterede kontrollamper er tændt, inden programmet starter.

5.1 EnergySaver

Dette tilvalg reducerer temperaturen under den sidste skyllefase. Brugen af dette tilvalg mindsker energiforbruget (op til 25%) og programvarigheden.

Opvasken kan være våd, når programmet er slut.

Sådan aktiveres EnergySaver-tilvalget

- Tryk på knappen **EnergySaver**.
 - Hvis funktionen kan anvendes i programmet, tænder den relaterede kontrollampe. I displayet kan du se opdateringen af programvarigheden.

5.2 Extra Rinse

Denne funktion tilføjer en ekstra kold skyllefase til opvaskeprogrammet. Funktionen øger programvarigheden og vandforbruget.

Tryk på **Extra Rinse**-knappen:

- Hvis funktionen kan anvendes i programmet, tænder den relaterede kontrollampe. I displayet kan du se opdateringen af programvarigheden.

5.3 Lydsignaler

Lydsignalerne udsendes under disse betingelser:

- Programmet er færdigt.
- Niveaueet af blødgøringsanlægget indstilles elektronisk.
- Der er en funktionsfejl i apparatet.

i Fabriksindstilling: Sluk. Du kan slå lydsignalerne til.

Aktivering af lydsignalerne

- Tryk på tænd-/sluk-knappen for at aktivere apparatet. Sørg for, at apparatet står på indstillingsfunktionen. Der henvises til "INDSTILLING OG START AF ET PROGRAM".
- Tryk samtidigt på funktionsknapperne **(B)** og **(C)**, og hold dem nede, indtil kontrollamperne for funktionsknapperne **(A)**, **(B)** og **(C)** blinker.
- Tryk på funktionsknappen **(C)**.
 - Kontrollamperne for funktionsknapperne **(A)** og **(B)** slukkes.
 - Kontrollampen for funktionsknappen **(C)** bliver ved med at blinke.
 - Displayet viser indstillingen af lydsignalerne.

lb	Slukket
Ob	Tændt

- Tryk på funktionsknappen **(C)** for at ændre indstillingen.
- Sluk apparatet for at bekræfte.

6. FØR IBRUGTAGNING

- Kontrollér, om det indstillede niveau for blødgøringsanlægget passer til det

lokale vands hårdhedsgrad. Hvis ikke, skal blødgøringsanlægget indstilles.

Kontakt det lokale vandværk angående det lokale vands hårdhed.

2. Fyld saltbeholderen.
3. Fyld beholderen til afspændingsmiddel op.
4. Åbn for vandhanen.

5. Der kan være rester af snavs fra produktionen i apparatet. Start et program for at fjerne dem. Brug ikke opvaskemiddel, og fyld ikke noget i kurvene.

6.1 Indstil blødgøringsanlægget

Hårdhedsgrad				Elektronisk blødgøringsanlæg
Tysk grader (°dH)	Fransk grader (°fH)	mmol/l	Clarke grader	
> 24	> 40	> 4.2	28	5
18- 24	32 - 40	3.2 - 4.2	22 - 28	4
12- 18	19 - 32	2.1 - 3.2	13 - 22	3 ¹⁾
4 - 12	7 - 19	0.7 - 2.1	5 - 13	2
< 4	< 7	< 0.7	< 5	1 ²⁾

1) Fabriksindstilling.

2) Brug ikke salt på dette niveau.

Elektronisk indstilling

1. Tryk på tænd-/sluk-knappen for at aktivere apparatet. Sørg for, at apparatet står på indstillingsfunktionen. Der henvises til "INDSTILLING OG START AF ET PROGRAM".
2. Tryk samtidigt på funktionsknapperne (B) og (C), og hold dem nede, indtil kontrollamperne for funktionsknapperne (A), (B) og (C) blinker.
3. Tryk på funktionsknappen (A).
 - Kontrollamperne for funktionsknapperne (B) og (C) slukkes.
4. Tryk på funktionsknappen (A) igen for at ændre indstillingen.
5. Sluk apparatet for at bekræfte.
 - Kontrollampen for funktionsknappen (A) bliver ved med at blinke.
 - Lydsignalerne er i gang, f.eks. fem lydsignaler med pause mellem = niveau 5.
 - Displayet viser indstillingen af blødgøringsanlægget, f.eks. **5 L** = niveau 5.

6.2 Påfyldning af saltbeholderen

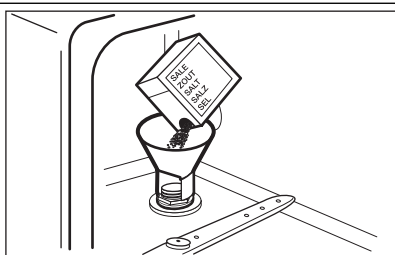

1. Drej hættten mod uret for at åbne saltbeholderen.
2. Hæld en liter vand i saltbeholderen (kun første gang).
3. Fyld saltbeholderen op med filtersalt.
4. Fjern saltet rundt om saltbeholderens åbning.
5. Luk saltbeholderen ved at dreje hættten med uret.

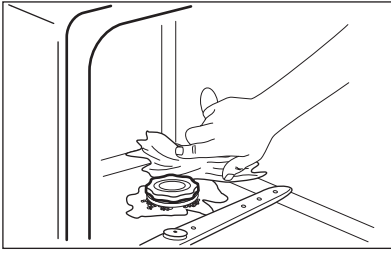
**BEMÆRK**

Der kan løbe vand og salt ud fra saltbeholderen, når du fylder den. Risiko for korrosion. Start et program efter at have fyldt saltbeholderen for at undgå dette.

6.3 Påfyldning af beholderen til afspændingsmiddel

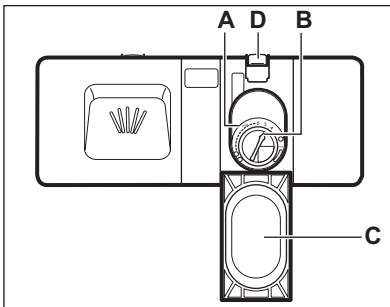

1. Tryk på udløserknappen (D) for at åbne lågen (C).
2. Fyld kun beholderen til afspændingsmiddel (A) op til "max"-mærket.
3. Tør spildt afspændingsmiddel op med en sugende klud, så der ikke dannes for meget skum.
4. Luk lågen. Sørg for, at udløserknappen låses på plads.



Du kan stille vælgerknappen for mængden (B) mellem position 1 (laveste mængde) og position 6 (største mængde).

7. DAGLIG BRUG

1. Åbn for vandhanen.
2. Tryk på tænd-/sluk-knappen for at aktivere apparatet. Sørg for, at apparatet er i indstillingstilstand. Se 'INDSTILLING OG START AF ET PROGRAM'.
 - Hvis salt-lampen er tændt, så påfyld saltbeholderen.
 - Fyld beholderen til afspændingsmiddel, hvis lampen for afspændingsmiddel lyser.
3. Fyld kurvene.
4. Påfyld opvaskemiddel.
5. Vælg og start det rette program til opvaskens art og graden af snavs.

7.1 Brug af opvaskemiddel

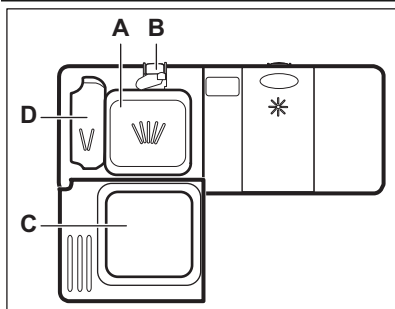

1. Tryk på udløserknappen (**B**) for at åbne lågen (**C**).
2. Fyld opvaskemiddel i rummet til opvaskemiddel (**A**).
3. Hvis programmet har et trin med forvask, anbringes en lille mængde opvaskemiddel i rummet (**D**).
4. Læg tabletten i rummet til opvaskemiddel (**A**), hvis du bruger opvasketabs.
5. Luk lågen. Sørg for, at udløserknappen låses på plads.

7.2 Brug af multitabletter

Når du bruger tabletter med salt og afspændingsmiddel, så skal du ikke fylde salt og afspændingsmiddel på maskinen.

1. Indstil blødgøringsanlægget til det laveste niveau.
2. Indstil beholderen til afspændingsmiddel til laveste position.

Hvis du stopper med at bruge multitabletter, før du begynder at bruge opvaskemiddel, afspændingsmiddel og salg hver for sig, så gør følgende:

1. Tryk på tænd-/sluk-knappen for at aktivere apparatet.
2. Indstil blødgøringsanlægget til det højeste niveau.
3. Sørg for beholderen til salt og beholderen til afspændingsmiddel er fyldt.
4. Start det korteste program med skylning, uden opvaskemiddel og tallerkener.
5. Juster blødgøringsmidlet til hårdheden af vandet i dit område.
6. Juster doseringen af afspændingsmiddel.

7.3 Indstilling og start af et program

Indstillingsfunktion

Apparatet skal sættes på indstillingsfunktion for at acceptere visse funktioner.

Apparatet står i indstillingsfunktion efter aktivering:

- Displayet viser 2 vandrette statuslinjer.
- Kontrollamperne på programknapperne lyser.

Tryk på knappen **Reset**, indtil apparatet står i indstillingsfunktion, hvis betjeningspanelet viser andre forhold:

Start af et program uden udskudt start

1. Åbn for vandhanen.
2. Tryk på tænd-/sluk-knappen for at aktivere apparatet. Sørg for, at apparatet står på indstillingsfunktionen.
3. Indstil programmet. Det relaterede programnummer blinker i displayet.
4. Luk apparatets låge. Programmet starter.
 - Displayet viser programmets varighed, som mindskes i trin på 1 minut.

Start af et program med udskudt start

1. Indstil programmet.
2. Tryk på knappen til senere start en eller flere gange, indtil displayet viser den ønskede udskydelse (fra 1-19 timer).
 - Den udskudte tid blinker i displayet.
 - Kontrollampen for udskudt start tændes.
3. Luk apparatets låge. Nedtællingen begynder.

- Displayet viser nedtællingen til den udskudte start, som mindskes med 1 time ad gangen.
- Når nedtællingen er slut, starter programmet.

Åbning af lågen, mens apparatet er i gang

Hvis du åbner lågen, stopper apparatet. Når lågen lukkes igen, fortsætter apparatet fra det sted, hvor det blev afbrudt.

Annullering af den senere start, mens nedtællingen er i gang

Tryk på knappen **Reset**, indtil:

- Kontrollampen for udskudt start slukkes.
- Displayet viser 2 vandrette statuslinjer.
- Kontrollamperne på programknapperne lyser.

 Når du annullerer en senere start, går apparatet tilbage til indstillingsfunktion. Programmet skal vælges igen.

Annullering af program

Tryk på knappen **Reset**, indtil:

- Displayet viser 2 vandrette statuslinjer.

- Kontrollamperne på programknapperne lyser.

 Sørg for, at der er opvaskemiddel i beholderen til opvaskemiddel, inden der startes et nyt program.

Ved programslut

Når opvaskeprogrammet er færdigt, tændes kontrollampen for Program slut, og displayet viser **0**.

1. Tryk på tænd-/sluk-knappen for at deaktivere apparatet.
2. Luk for vandhanen.



- Hvis du ikke slukker apparatet efter 3 minutter fra programslut.
 - Alle kontrollamper slukker
 - Displayet viser 1 vandret statuslinje.
- Dette hjælper med at reducere energiforbruget. Tryk på en vilkårlig knap (ikke tænd-/sluk-knappen). Displayet og kontrollamperne tændes igen.



- Lad opvasken køle af, før du tager den ud af apparatet. Tallerkener m.m. er skrøbelige, når de er meget varme.

8. RÅD

8.1 Blødgøringsmiddel

Hårdt vand indeholder en høj mængde af mineraler, som kan skade apparatet og give dårlige opvaskeresultater. Blødgøringsanlægget neutraliserer disse mineraler.

Filtersaltet holder blødgøringsanlægget rent og i god stand. Det er vigtigt at vælge det rette niveau for blødgøringsmidlet. Det sikrer, at blødgøringsanlægget bruger den korrekte mængde filtersalt og vand.

8.2 Fyldning af kurvene

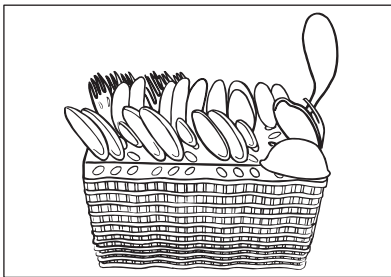
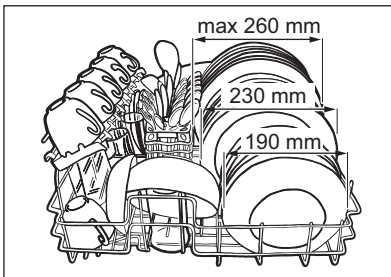

- Brug kun apparatet til at vaske genstande, som kan vaskes i opvaskemaskine.
- Kom ikke genstande af træ, horn, aluminium, tin og kobber i opvaskemaskinen.
- Anbring ikke ting i opvaskemaskinen, som kan opsuge vand (svampe, klude).
- Fjern tiloversbleven mad fra tingene.
- Blødgør tiloversbleven brændt mad på disse ting.
- Stil hule ting (f.eks. kopper, glas og gryder) med åbningen nedad.
- Sørg for, at bestik og tallerkener m.m. ikke står tæt op ad hinanden. Bland skeer med andet bestik.
- Sørg for, at glas ikke rører andre glas.
- Læg små ting i bestikkurven.
- Læg de lette ting i hovedkurven. Sørg for, at tingene ikke kan flytte sig.
- Sørg for, at spulearmen kan bevæge sig frit, før du starter et opvaskeprogram.

8.3 Brug af salt, afspændingsmiddel og opvaskemiddel

- Brug kun salt, afspændingsmiddel og opvaskemiddel til opvaskemaskine. Andre produkter kan skade apparatet.
- Afspændingsmidlet hjælper med at tørre servicet under den sidste skyllefase, så det ikke får striber og pletter.
- Multitabletterne indeholder opvaskevaskemiddel, afspændingsmiddel og andre tilsætningsmidler. Sørg for, at disse opvasketabs kan anvendes til det lokale vands hårdhedsgrad. Se vejledningerne på produktets emballage.
- Opvasketabs opløses ikke helt med korte programmer. Det anbefales, at du benytter opvasketabs til lange programmer for at undgå rester af opvaskemiddel på bordservicet.



Brug ikke mere end den angivne mængde. Følg anvisningerne på opvaskemidlets emballage. Vejledningen på pakken gælder normalt for store opvaskemaskiner (12 kuberter).

8.4 Før programmet startes

Kontroller, at:

- Filtre er rente og korrekt sat i.
- Spulearmen ikke er tilstoppet.
- Genstandene er lagt korrekt i kurvene.
- Det valgte program passer til opvaskens art og graden af snavs.
- Der anvendes den rette mængde opvaskemiddel.
- Der er filtersalt og afspændingsmiddel (medmindre du bruger multitabletter).
- Hætten til saltbeholderen er spændt.

9. VEDLIGEHOLDELSE OG RENGØRING



ADVARSEL

Sluk for apparatet, og tag stikket ud af kontakten inden vedligeholdelse.



Tilsmudsede filtre og tilstoppet spulearm forringer vaskeresultaterne. Kontrollér dem jævnligt og rengør dem, om nødvendigt.

9.1 Rengøring af filtre

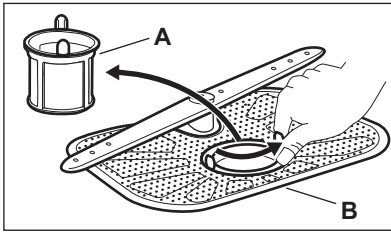

1. Drej filteret (A) mod uret, og tag det ud.
2. Fjern filteret (B).
3. Vask filteret med vand.
4. Sæt filteret (B) på plads.
5. Sæt filteret (A) på plads i filteret (B). Drej det med uret, indtil det klikker på plads.



Hvis filtrene sidder forkert, kan det give dårlige opvaskeresultater og beskadige apparatet.

9.2 Rengøring af spulearm

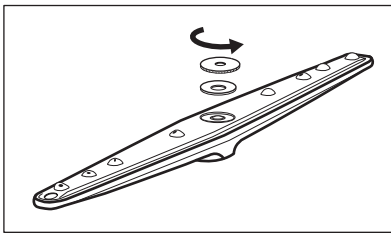

1. Drej møtrikken modsat uret.
2. Fjern spulearmen
3. Rens hullerne.
Hvis hullerne i spulearmen tilstoppes, kan det tiloversblevne snavs fjernes med en tynd, spids genstand.

9.3 Udvendig rengøring

Rengør apparatet med en fugtig, blød klud.

Brug kun et neutralt rengøringsmiddel. Brug ikke slibende midler, skuresvampe eller opløsningsmidler.

10. FEJLFINDING

Apparatet starter ikke eller stopper under drift.

Se følgende information for at finde en løsning på et problem, inden du kontakter service.

Ved visse fejlfunktioner viser displayet en alarmkode:

- ,10 - Apparatet tager ikke vand ind.

- ,20 - Apparatet tømmes ikke for vand.
- ,30 - Overløbsikringen er tændt



ADVARSEL

Sluk for apparatet, inden du udfører eftersynet.

Fejl	Mulig løsning
Du kan ikke tænde for maskinen.	Sørg for, at netstikket er sat rigtigt i stikkontakten.
	Kontroller, at der ikke er sprunget en sikring i sikringsboksen.
Programmet starter ikke.	Kontroller, at maskinens låge er lukket.
	Hvis den udskudte start er indstillet, kan du annullere indstillingen eller vente på, at nedtællingen er færdig.
Apparatet ikke tager vand ind.	Kontroller, at der er åbnet for vandhanen.
	Sørg for, at vandtrykket ikke er for lavt. Kontakt det lokale vandværk for at få disse oplysninger.
	Kontroller, at vandhanen ikke er tilstoppet.
	Sørg for, at filteret i tilløbsslangen ikke er tilstoppet.
	Kontroller, at tilløbsslangen ikke er knækket eller bøjet.
Maskinen tømmes ikke for vand.	Kontroller, at vandlåsen ikke er tilstoppet.
	Kontroller, at afløbsslangen ikke er knækket eller bøjet.
Overløbsikringen er blevet udløst.	Luk for vandhanen, og kontakt det lokale servicecenter.

Tænd for maskinen, når det er kontrollet. Programmet fortsætter det sted, hvor det blev afbrudt.

Kontakt det lokale servicecenter, hvis problemet opstår igen.

Kontakt det lokale servicecenter, hvis displayet viser andre alarmkoder.

10.1 Hvis opvaske- og tørringsresultaterne er utilfredsstillende

Hvidlige striber eller en blålig belægning på glas og service

- Der er for meget afspændingsmiddel. Sæt vælgerknappen for afspændingsmiddel i en lavere position.
- Der er for meget opvaskemiddel.

Pletter og tørre vanddråber på glas og tallerkener

- Der er for lidt afspændingsmiddel. Sæt vælgerknappen for afspændingsmiddel i en højere position.
- Det kan skyldes kvaliteten af opvaskemidlet.

Tallerkenerne er våde

- Programmet er uden tørretrin, eller tørrefasen har lav temperatur.
- Beholderen til afspændingsmiddel er tom.
- Det kan skyldes kvaliteten af afspændingsmidlet.



Se 'RÅD' for andre mulige årsager.

11. TEKNISK INFORMATION

Mål	Højde/Bredde/Dybde (mm)	545 / 447 / 515
Tilslutning, el	Se typeskiltet.	
	Spænding	230 V
	Frekvens	50 Hz
Vandtilførsels tryk	Min. / maks. (bar / MPa)	(0.8 / 0.08) / (10 / 1.0)
Vandtilførsel 1)	Koldt vand eller varmt vand ²⁾	Maks. 60 °C
Kapacitet	Antal kuverter	6
Strømförbrug	Tændt-tilstand	1.90 W
	Slukket-tilstand	0.10 W

1) Forbind tilløbsslangen til en vandtilslutning/lukkeventil med et 3/4"-gevind.

2) Hvis det varme vand leveres af alternative energikilder (f.eks. solfangere, solceller eller vindenergi), bruges tilslutning til varmt vand for at spare på energien.

12. MILJØHENSYN

Genbrug materialer med symbolet  .
Anbring emballagematerialet i passende beholdere til genbrug.
Hjælp med at beskytte miljøet og menneskelig sundhed samt at genbruge affald af elektriske og elektroniske

apparater. Kasser ikke apparater, der er mærket med symbolet , sammen med husholdningsaffaldet. Lever produktet tilbage til din lokale genbrugsplads eller kontakt din kommune.

SISÄLLYS

1. TURVALLISUUSOHJEET	17
2. LAITTEEN KUVAUS	18
3. KÄYTTÖPANEELI	19
4. OHJELMAT	19
5. LISÄTOIMINNOT	21
6. KÄYTTÖÖNOTTO	22
7. PÄIVITTÄINEN KÄYTTÖ	23
8. VIHJEITÄ JA NEUVOJA	25
9. HOITO JA PUHDISTUS	27
10. VIANMÄÄRITYS	27
11. TEKNISET TIEDOT	29
12. YMPÄRISTÖNSUOJELU	29

WE'RE THINKING OF YOU

Kiitämme teitä Electrolux-laitteen hankinnasta. Olette valinneet tuotteen, joka perustuu vuosikymmenien aikana saatuun kokemukseen ja innovaatioon. Kekseliäs ja tyylikäs laite, joka on suunniteltu teitä ajatellen. Laitetta käyttäessänne voitte olla aina varma erinomaisista tuloksista.

Tervetuloa Electroluxin maailmaan.

Vieraile verkkosivullamme:



Saadaksesi käyttöön liittyviä neuvoja, esitteitä, vianmääritysohjeita ja huolto-ohjeita:
www.electrolux.com



Tuotteen rekisteröimiseksi parempaa huoltoa varten:
www.electrolux.com/productregistration



Ostaaksesi laitteesi lisävarusteita, kulutusosia ja alkuperäisiä varaosia:
www.electrolux.com/shop

KULUTTAJANEUVONTA JA HUOLTO

Suosittellemme alkuperäisten varaosien käyttöä.

Pidä seuraavat tiedot saatavilla ottaessasi yhteyttä valtuutettuun huoltoliikkeeseen.

Kyseiset tiedot löytyvät laitteen arvokilvestä. Malli, tuotenumero, sarjanumero.



Varoitukset/huomautukset ja turvallisuusohjeet.



Yleistietoja ja vinkkejä



Ympäristönsuojeluohjeita

Oikeus muutoksiin pidätetään.

1. TURVALLISUUSOHJEET

Lue laitteen mukana toimitetut ohjeet ennen laitteen asennusta ja käyttöä. Valmistaja ei ota vastuuta henkilö- tai omaisuusvahingoista, jotka aiheutuvat laitteen virheellisestä asennuksesta tai käytöstä. Pidä ohjeet aina laitteen mukana tulevia käyttökertoja varten.

1.1 Lasten ja taitamattomien henkilöiden turvallisuus



VAROITUS!

Tukehtumis-, henkilövamma- tai pysyvän vammautumisen vaara.

- Laitetta ei saa antaa fyysisesti tai aisteiltaan rajoittuneiden tai muulla tavalla taitamattomien tai kokemattomien henkilöiden, ei myöskään lasten, käyttöön. Ellei heidän turvallisuudestaan vastuussa oleva henkilö valvo ja opasta heitä laitteen käytössä. Älä anna lasten leikkiä laitteella.
- Pidä kaikki pakkausmateriaalit lasten ulottumattomissa.
- Pidä kaikki pesuaineet lasten ulottumattomissa.
- Pidä lapset ja kotieläimet poissa laitteen luokun luota silloin, kun se on auki.

1.2 Asennus

- Poista kaikki pakkausmateriaalit.
- Vaurioitunutta laitetta ei saa asentaa tai käyttää.
- Laitetta ei saa asentaa tilaan tai käyttää tilassa, jossa lämpötila on alle 0 °C.
- Noudata koneen mukana toimitettuja ohjeita.

Vesiliitäntä

- Varmista, etteivät vesiletkut vaurioidu.
- Laite tulee liittää vesijohtoverkkoon pakkauksen mukana toimitettua uutta letkua käyttäen. Vanhaa letkua ei saa käyttää uudelleen.
- Ennen laitteen liittämistä uusiin putkiin tai putkiin, joita ei ole käytetty pitkään aikaan, anna veden valua, kunnes se on puhdasta.

- Laitteen ensimmäisellä käyttökerralla tulee varmistaa, ettei laitteessa ole vuotoja.

Sähköliitäntä



VAROITUS!

Tulipalo- ja sähköiskuvaara.

- Laite on kytkettävä maadoitettuun pistorasiaan.
- Varmista, että arvokilven sähkötiedot vastaavat kotitalouden sähköverkon arvoja. Ota muussa tapauksessa yhteyttä sähköasentajaan.
- Kytke pistoke maadoitettuun pistorasiaan.
- Älä käytä jakorasioita tai jatkojohtoja.
- Varmista, ettei pistoke ja virtajohto vaurioidu. Ota yhteyttä huoltoilikkeeseen tai sähköasentajaan vaurioituneen virtajohdon vaihtamiseksi.
- Kytke pistoke pistorasiaan vasta asennuksen jälkeen. Varmista, että laitteen verkkovirtakytkentä on ulottuvilla laitteen asennuksen jälkeen.
- Älä vedä virtajohdosta pistoketta irrottaessasi. Vedä aina pistokkeesta.

1.3 Käyttö

- Laite on tarkoitettu käytettäväksi normaalissa yksityisessä kotitaloudessa tai vastaavassa käytössä, kuten:
 - henkilöstön kodinomainen keittiöympäristö liikkeissä, toimistoissa ja muissa työympäristöissä
 - kodinomainen käyttö maatilalla
 - hotellien, motellien ja muiden majatalojen asiakkaiden kodinomainen käyttöympäristö
 - kodinomainen Bed and Breakfast -ympäristö.



VAROITUS!

Henkilövahingon vaara.

- Älä muuta laitteen teknisiä ominaisuuksia.
- Aseta veitset ja teräväpäiset ruokailuvälineet ruokailuvälinekoriin teräpuoli alapäin tai vaakasuoraan asentoon.

- Älä pidä laitteen luukkua auki ilman valvontaa, jotta siihen ei kompastuta.
- Älä istu tai seiso avoimen luukun päällä.
- Konetiskiaineet ovat vaarallisia. Lue konetiskiaineen pakkauksen turvallisuusohjeet.
- Älä juo laitteessa olevaa vettä tai leiki sillä.
- Älä poista astioita laitteesta, ennen kuin ohjelma on päättynyt. Astioissa voi olla pesuainejäämiä.



VAROITUS!

Sähköiskun, tulipalon tai palovammojen vaara.

- Älä aseta laitteeseen, sen lähelle tai päälle syttyviä tuotteita tai syttyviin tuotteisiin kostutettuja esineitä.

- Älä suihkuta vettä tai käytä höyryä laitteen puhdistamiseen.
- Laitteesta voi tulla kuumaa höyryä, jos luukku avataan ohjelman ollessa käynnissä.

1.4 Hävittäminen



VAROITUS!

Tällöin on olemassa henkilövahingo- tai tukehtumisvaara.

- Irrota pistoke pistorasiasta.
- Leikkaa virtajohto irti ja hävitä se.
- Poista luukun lukitus, jotta lapset ja eläimet eivät lukkiudu laitteen sisälle.

2. LAITTEEN KUVAUS

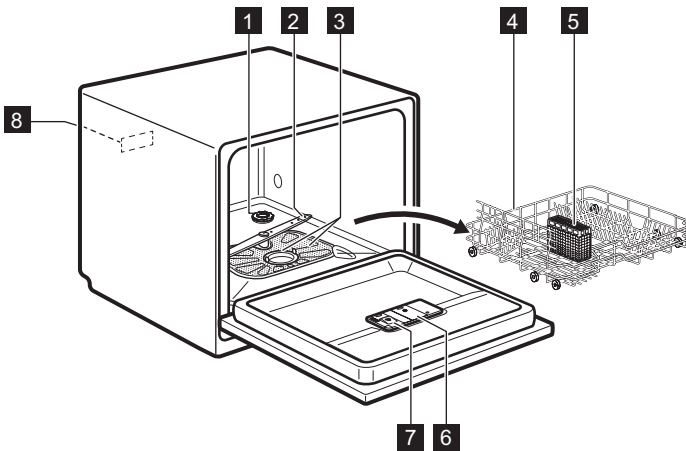

- 1** Suolasäiliö
- 2** Suihkuvarsi
- 3** Sihadit
- 4** Astiakori

- 5** Ruokailuvälinekori
- 6** Huuhtelukirkastelokero
- 7** Pesuainelokero
- 8** Arvokilpi

3. KÄYTTÖPANEELI



Painikkeet sijaitsevat laitteen luukun yläosassa. Painikkeita voidaan käyttää pitämällä laitteen luukku raollaan.

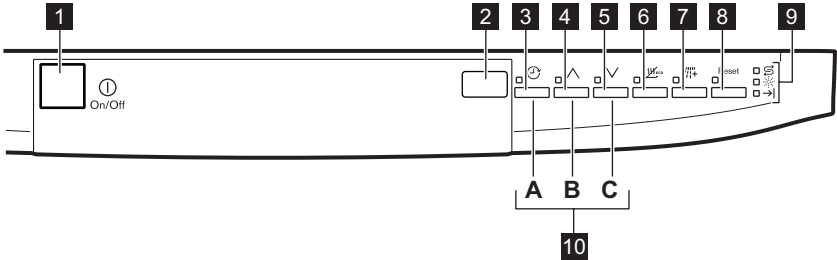

1 Virtapainike

2 Näyttö

3 **Delay** -painike

4 Ohjelmapainike (ylös)

5 Ohjelmapainike (alas)

6 **EnergySaver** -painike

7 **Extra Rinse** -painike

8 **Reset** -painike





9 Merkkivalot

10 Toimintopainikkeet

Merkkivalot	Kuvaus
	Suolan merkkivalo. Merkkivalo on sammunut, kun ohjelma on toiminnassa.
	Huuhtelukirkasteen merkkivalo. Merkkivalo on sammunut, kun ohjelma on toiminnassa.
	Ohjelma loppu -merkkivalo.





4. OHJELMAT

Ohjelma	Likaisuusaste Pestävät astiat	Ohjelma vaiheet	Lisätoiminnot
P1 1) eco 55°	Normaaliliikaiset astiat Ruokailuastiat ja ruokailuvälineet	Esipesu Varsinainen pesu 55 °C Huuhtelut Kuivaus	EnergySaver Lisähuuhtelu
P2 2) AUTO 45°-70°	Kaikki Ruokailuastiat, ruokailuvälineet, kattilat ja pannut	Esipesu Varsinainen pesu 45 °C tai 70 °C Huuhtelut Kuivaus	EnergySaver Lisähuuhtelu

Ohjelma	Likaisuusaste Pestävät astiat	Ohjelma vaiheet	Lisätoiminnot
P3  Intensive 70°	Erittäin likaiset astiat Ruokailuastiat, ruokailuvälineet, kattilat ja pannut	Esipesu Varsinainen pesu 70 °C Huuhtelut Kuivaus	EnergySaver Lisähuuhtelu
P4  Glass Care 40°	Normaaliliikaiset tai vähän likaiset astiat Arat ruokailuastiat ja lasit	Varsinainen pesu 40 °C Huuhtelut	Lisähuuhtelu
P5 ³⁾  Quick Plus 50°	Vähän likaiset astiat Ruokailuastiat ja ruokailuvälineet	Varsinainen pesu 50 °C Huuhtelut	Lisähuuhtelu
P6 ⁴⁾  Rinse & Hold	Kaikki	Esipesu	

- 1) Tämä ohjelma pesee normaaliliikaiset astiat ja ruokailuvälineet tehokkaimmilla veden- ja energiankulutuksella. (Tämä on testilaitoksien standardiohjelma).
- 2) Laite tunnistaa likaisuusasteen ja korissa olevien välineiden määrän. Se säätää automaattisesti lämpötilan ja veden määrän, energiankulutuksen ja ohjelman keston.
- 3) Tämän ohjelman avulla voit pestä astiat, joissa on tuoretta likaa. Se tarjoaa hyvät pesutulokset lyhyessä ajassa.
- 4) Käytä tätä ohjelmaa astioiden nopeaan huuhteluun. Tämä estää ruokajäämien kiinnittymisen astioihin ja epämiellyttävien hajujen muodostumisen koneeseen. Älä käytä pesuainetta tämän ohjelman aikana.

Kulutusarvot

Ohjelma ¹⁾	Kesto aika (min)	Energia (kWh)	Vesi (l)
eco 55°	170	0.64	7.5
AUTO 45°-70°	70 - 110	0.5 - 0.8	5 - 9
 Intensive 70°	105	1.0	9
 Glass Care 40°	30	0.40	6
 Quick Plus 50°	35	0.45	6
 Rinse & Hold	7	0.10	2

- 1) Ohjelman kesto ja kulutusarvot voivat vaihdella paineen ja veden lämpötilan, energiansyötön vaihteluiden, lisätoimintojen ja astioiden määrän mukaisesti.

Tietoja testilaitokselle

Pyydä kaikki vaaditut testitiedot osoitteesta:

info.test@dishwasher-production.com

Kirjoita ylös tuotenumero (PNC), joka löytyy arvokilvestä.

5. LISÄTOIMINNOT



Ota lisätoiminnot käyttöön tai poista se käytöstä ennen ohjelman käynnistämistä. Lisätoimintoja ei voida ottaa käyttöön tai poistaa käytöstä ohjelman ollessa käynnissä.



Jos yksi tai useampi lisätoiminto on asetettu, tarkista että vastaavat merkkivalot palavat ennen ohjelman käynnistymistä.

- ohjelma on päättynyt
- vedenpehmentimen tasoa säädetään elektronisesti
- laitteessa on toimintahäiriö.



Tehdasasetus: pois käytöstä. Äänimerkit voidaan ottaa käyttöön.

Äänimerkkien ottaminen käyttöön

1. Kytke laite toimintaan painamalla virtapainiketta. Varmista, että laite on asetustilassa. Katso kohta "OHJELMAN ASETTAMINEN JA KÄYNNISTÄMINEN".
2. Paina ja pidä alhaalla toimintopainikkeita **(B)** ja **(C)** samanaikaisesti, kunnes toimintopainikkeiden **(A)**, **(B)** ja **(C)** merkkivalot vilkkuvat.
3. Paina toimintopainiketta **(C)**.
 - Toimintopainikkeiden **(A)** ja **(B)** merkkivalot sammuvat.
 - Toimintopainikkeen **(C)** merkkivalo vilkkuu edelleen.
 - Näytössä näkyy äänimerkkien asetukset.

lb	Pois
Ob	Päällä

4. Muuta asetusta toimintopainikkeella **(C)**.
5. Kytke laite pois toiminnasta vahvistaaksesi asetukset.

5.1 EnergySaver

Tämä lisätoiminto alentaa viimeisen huuhteluvaiheen lämpötilaa.

Tämä lisätoiminto vähentää energiankulutusta (jopa 25 %) ja lyhentää ohjelman kestoa.

Astiat voivat olla märkiä ohjelman lopussa.

EnergySaver-lisätoiminnon kytkeminen toimintaan

1. Paina **EnergySaver**-painiketta.
 - Jos lisätoiminto on saatavilla ohjelmaan, vastaava merkkivalo syttyy. Näytössä näkyy päivitetty ohjelman kesto.

5.2 Extra Rinse

Tämä lisätoiminto lisää pesuohjelmaan kylmähuuhteluvaiheen.

Tämä lisätoiminto pidentää ohjelman kestoa ja lisää sen vedenkulutusta.

Paina **Extra Rinse**-painiketta.

- Jos lisätoiminto on saatavilla ohjelmaan, vastaava merkkivalo syttyy. Näytössä näkyy päivitetty ohjelman kesto.

5.3 Äänimerkit

Äänimerkit aktivoituvat seuraavissa tapauksissa:

6. KÄYTTÖÖNOTTO

1. Varmista, että vedenpehmentimen taso vastaa alueesi veden kovuutta. Säädä vedenpehmentimen tasoa tarvittaessa. Kysy paikallisen veden kovuus paikalliselta vesilaitokselta.
2. Täytä suolasäiliö.
3. Täytä huuhtelukirkastelokero.
4. Avaa vesihana.
5. Koneen sisällä voi olla valmistusjäämiä. Poista ne käynnistämällä ohjelma. Älä käytä pesuainetta tai täytäkoreja.

6.1 Vedenpehmentimen säätäminen

Vedenkovuus				Elektroninen säätäminen
Saksalaiset asteet (°dH)	Ranskalaiset asteet (°fH)	mmol/l	Clarke asteet	
> 24	> 40	> 4,2	28	5
18 - 24	32 - 40	3,2 - 4,2	22 - 28	4
12 - 18	19 - 32	2,1 - 3,2	13 - 22	3 ¹⁾
4 - 12	7 - 19	0,7 - 2,1	5 - 13	2
< 4	< 7	< 0,7	< 5	1 ²⁾

1) Tehdasasetus.

2) Älä käytä suolaa tällä tasolla.

Elektroninen säätö

1. Kytke laite toimintaan painamalla virtapainiketta. Varmista, että laite on asetuksillassa. Katso kohta "OHJELMAN ASETTAMINEN JA KÄYNNISTÄMINEN".
2. Paina ja pidä alhaalla toimintopainikkeita **(B)** ja **(C)** samanaikaisesti, kunnes toimintopainikkeiden **(A)**, **(B)** ja **(C)** merkkivalot vilkkuvat.
3. Paina toimintopainiketta **(A)**.
 - Toimintopainikkeiden **(B)** ja **(C)** merkkivalot sammuvat.
4. Muuta asetusta painamalla toimintopainiketta **(A)** toistuvasti.
5. Kytke laite pois toiminnasta vahvistaaksesi asetukset.
 - Toimintopainikkeen **(A)** merkkivalo vilkkuu edelleen.
 - Äänimerkit kuuluvat, esim. viisi jaksottaista äänimerkkiä = taso 5.
 - Näytössä näkyy vedenpehmentimen asetus (esim. **5 L** = taso 5).

6.2 Suolasäiliön täyttäminen

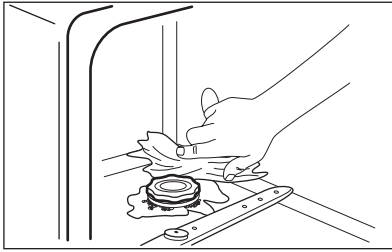
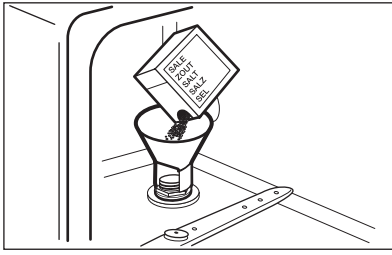

1. Avaa suolasäiliön korkki kiertämällä sitä vastapäivään.
2. Kaada suolasäiliöön 1 litra vettä (vain ensimmäisellä käyttökerralla).
3. Täytä suolasäiliö astianpesukoneille tarkoitetulla erikoissuolalla.
4. Poista suolasäiliön suun ympärille roiskunut suola.
5. Sulje suolasäiliön korkki kiertämällä sitä myötäpäivään.



HUOMIO

Vettä ja suolaa voi tulla ulos suolasäiliöstä, kun täytät sen. Korroosio on vaara. Estä korroosio käynnistämällä ohjelma suolasäiliön täyttämisen jälkeen.

6.3 Huuhtelukirkastelokeron täyttäminen

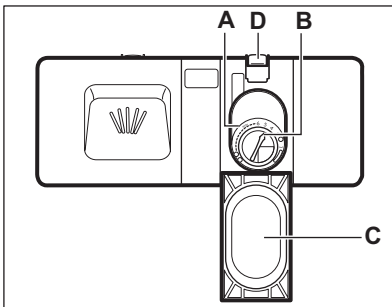

1. Avaa kansi (C) painamalla vapautuspainiketta (D).
2. Täytä huuhtelukirkastelokero (A), älä kuitenkaan ylitä merkintää 'max'.
3. Pyyhi yliroiskunut huuhtelukirkaste imukyisellä liinalla välttääksesi liiallisen vaahdonmuodostuksen.
4. Sulje kansi. Varmista, että vapautuspainike lukittuu paikoilleen.



Voit kääntää annostelun valitsimen (B) asennon 1 (pienin määrä) ja 6 (suurin määrä) välille.

7. PÄIVITTÄINEN KÄYTTÖ

1. Avaa vesihana.
2. Kytke laite toimintaan painamalla virtapainiketta. Varmista, että laite on asetuksissa, katso 'OHJELMAN ASETTAMINEN JA KÄYNNISTÄMINEN'.
 - Jos suolan merkkivalo palaa, täytä suolasäiliö.
 - Jos huuhtelukirkasteen merkkivalo palaa, täytä huuhtelukirkastelokero.
3. Täytä korit.
4. Lisää konetiskiaine.
5. Aseta ja käynnistä astioiden tyypille ja likaisuusasteelle sopiva ohjelma.

7.1 Pesuaineen käyttäminen

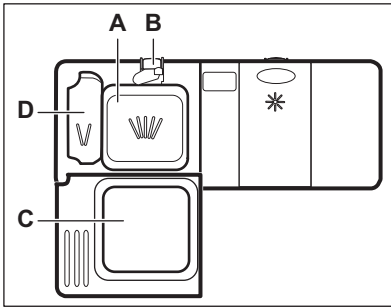

1. Avaa kansi (**C**) painamalla vapautuspainiketta (**B**).
2. Laita konetiskiaine lokeroon (**A**).
3. Jos ohjelmassa on esipesuvaihe, laita pieni määrä konetiskiainetta pesuainelokeroon (**D**).
4. Jos käytät pesuainetabletteja, aseta pesutabletti pesuainelokeroon (**A**).
5. Sulje kansi. Varmista, että vapautuspainike lukittuu paikoilleen.

7.2 Yhdistelmäpesutablettien käyttö

Jos käytät suolaa ja huuhtelukirkastetta sisältäviä pesutabletteja, älä täytä suolasäiliötä ja huuhtelukirkastelokeroa.

1. Aseta vedenpehmentin alhaisimpaan asetukseen.
2. Aseta huuhtelukirkastelokero alhaisimpaan asentoon.

Jos yhdistelmätablettien käyttö lopetetaan, suorita seuraavat toimenpiteet ennen kuin aloitat käyttämään konetiskiainetta, huuhtelukirkastetta ja astianpesukoneen suolaa erikseen:

1. Kytke laite toimintaan painamalla virtapainiketta.
2. Aseta vedenpehmentin korkeimpaan asetukseen.
3. Varmista, että suolasäiliö ja huuhtelukirkastelokero on täytetty täyteen.
4. Käynnistä lyhin ohjelma huuhteluvaiheella, älä käytä pesuainetta ja anna koneen käydä ilman astioita.
5. Säädä vedenpehmentin alueesi veden kovuuden mukaan.
6. Säädä huuhtelukirkasteen määrä.

7.3 Ohjelman asettaminen ja käynnistäminen

Asetustila

Laitteen on oltava asetustilassa tiettyjen toimenpiteiden aikana.

Laite on asetustilassa, kun toimintaan kytkemisen jälkeen:

- Näytössä näkyy kaksi vaakasuuntaista tilapalkkia.
- Ohjelmapainikkeiden merkkivalot syttyvät.

Jos käyttöpaneelissa näkyy muita tiloja, paina painiketta **Reset**, kunnes laite on asetustilassa.

Ohjelman käynnistäminen ilman ajastusta

1. Avaa vesihana.
2. Kytke laite toimintaan painamalla virtapainiketta. Varmista, että laite on asetustilassa.
3. Valitse ohjelma. Ohjelman vastaava numero vilkkuu näytössä.
4. Sulje laitteen luukku. Ohjelma käynnistyy.
 - Näytössä näkyy ohjelman kesto ja se vähenee 1 minuutin portain.

Ohjelman käynnistäminen ajastuksella

1. Valitse ohjelma.
2. Paina ajastuspainiketta toistuvasti, kunnes näytössä näkyy haluamasi ajastusaika (1 - 19 tuntia).

- Ajastimen aika vilkkuu näytössä.
 - Ajastuksen merkkivalo palaa.
- 3.** Sulje laitteen luukku. Ajanlaskenta käynnistyy.
- Näytössä näkyy ajastimen ajanlaskenta, joka vähenee 1 tunnin portain.
- Kun asetettu aika on kulunut loppuun, ohjelma käynnistyy.

Luukun avaaminen laitteen ollessa toiminnassa

Jos avaat luukun, laite pysähtyy. Kun suljet luukun uudelleen, laite käynnistyy uudelleen keskeytyskohdasta.

Ajastimen peruuttaminen ajanlaskennan ollessa käynnissä

Paina painiketta **Reset**, kunnes:

- Ajastustoiminnon merkkivalo sammuu.
- Näytössä näkyy kaksi vaakasuuntaista tilapalkkia.
- Ohjelmapainikkeiden merkkivalot syttyvät.



Kun peruutat ajastimen, laite siirtyy takaisin asetustilaan. Ohjelma on asetettava uudelleen.

Ohjelman peruuttaminen

Paina painiketta **Reset**, kunnes:

- Näytössä näkyy kaksi vaakasuuntaista tilapalkkia.
- Ohjelmapainikkeiden merkkivalot syttyvät.



Varmista, että pesuainelokerossa on konetiskiainetta ennen uuden ohjelman käynnistämistä.

Ohjelman päättyessä

Kun ohjelma on päättynyt, Ohjelman loppu -merkkivalo syttyy ja näytössä näkyy **0**.

1. Kytke laite pois toiminnasta painamalla virtapainiketta.
2. Sulje vesihana.



- Jos laitetta ei kytketä pois päältä kolmen minuutin kuluessa ohjelman päättymisestä:
 - Kaikki merkkivalot sammuvat.
 - Näytössä näkyy yksi vaakasuuntainen tilapalkki.
- Tämä vähentää energiankulutusta.

Näyttö kytkeytyy päälle ja merkkivalot syttyvät uudelleen, kun painat jotain painiketta (ei virtapainiketta).



- Anna astioiden jäähtyä, ennen kuin tyhjennät ne koneesta. Kuumat astiat särkyvät helposti.

8. VIHJEITÄ JA NEUVOJA

8.1 Vedenpehmennin

Kovassa vedessä on huomattavasti mineraaleja, jotka voivat vahingoittaa laitetta ja aiheuttaa huonoja pesutuloksia. Vedenpehmennin neutralisoi kyseiset mineraalit.

Astianpesukoneen suola pitää vedenpehmentimen puhtaana ja hyväkuntoisena. On tärkeää asettaa oikea vedenpehmentimen taso. Täten taataan, että vedenpehmentin käyttää oikeaa astianpesukoneen suolamäärää ja vesimäärää.

8.2 Korien täyttäminen

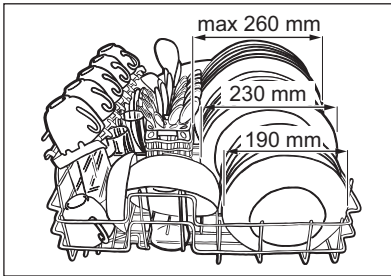

- Käytä laitetta vain astianpesukonetta kestävien astioiden pesemiseen.
- Älä aseta laitteeseen puu-, sarviaines-, alumiini-, tina- ja kuperiastioita.
- Älä aseta astianpesukoneeseen esineitä, jotka imevät vettä (sienet, erilaiset kankaat).
- Poista ruokajäämät astioista.
- Pehmennä astioihin palaneet ruokajäämät.
- Aseta kupit, lasit, padat yms. alassuin.
- Varmista, etteivät ruokailuvälineet ja astiat tartu kiinni toisiinsa. Sekoita lusikat muihin ruokailuvälineisiin.
- Tarkista, että lasit eivät kosketa toisiinsa.
- Aseta pienet esineet ruokailuvälinekoriin.
- Laita kevyet astiat astiakoriin. Tarkista, että astiat eivät pääse liikkumaan.
- Tarkista ennen ohjelman käynnistämistä, että suihkuvarsi pyörii esteettä.

8.3 Suolan, huuhtelukirkasteen ja konetiskiaineen käyttö

- Käytä ainoastaan astianpesukoneeseen tarkoitettua suolaa, huuhtelukirkastetta ja konetiskiainetta. Muut tuotteet voivat vahingoittaa laitetta.
- Huuhtelukirkaste auttaa viimeisen huuhteluvaiheen aikana kuivaamaan astiat ilman raitoja ja läikkä.
- Yhdistelmäpesuainetabletit sisältävät pesuainetta, huuhtelukirkastetta ja muita lisäaineita. Varmista, että kyseiset tabletit ovat paikallisen vedenkovuuden mukaiset. Noudata tuotepakkauksissa olevia ohjeita.
- Pesuainetabletit eivät liukene täysin lyhyissä ohjelmissa. Jotta astioihin ei jäisi pesuainejäämiä, suosittelemme pitkien ohjelmien käyttöä tablettien kanssa.



Älä aseta koneeseen liikaa konetiskiainetta. Lue konetiskiaineen

pakkauksen ohjeet. Pakkauksen ohjeet on yleensä tarkoitettu isoille astianpesukoneille (12 hengen astiasto).

8.4 Ennen ohjelman käynnistämistä

Varmista, että:

- Sihdit ovat puhtaat tai oikein paikallaan.
- Suihkuvarsi ei ole tukkiutunut.
- Astiat on asetettu oikein koreihin.
- Ohjelma sopii astioiden tyyppille ja likaustasteelle.
- Käytät oikeaa pesuainemäärää.
- Koneessa on astianpesukoneen suolaa ja huuhtelukirkastetta (ellet käytä yhdistelmäpesuainetabletteja).
- Suolasäiliön kansi on tiivis.

9. HOITO JA PUHDISTUS



VAROITUS!

Ennen kuin aloitat hoitoa tai puhdistusta, kytke laite pois toiminnasta ja irrota pistoke pistorasiasta.



Likaiset sihdit ja tukkiutunut suihkuvarsi heikentävät pesutuloksia. Tarkista sihdit säännöllisin välein ja puhdista ne tarvittaessa.

9.1 Sihtien puhdistaminen

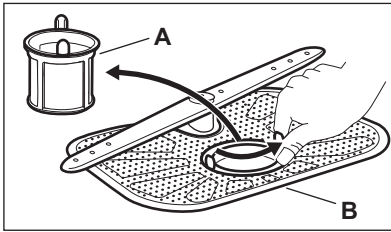

1. Kierrä sihti (A) vastapäivään ja poista se.
2. Poista sihti (B).
3. Pese sihdit vedellä.
4. Aseta sihti (B) alkuperäiseen asentoonsa.
5. Aseta sihti (A) paikoilleen sihtiin (B). Käännä sitä myötäpäivään, kunnes se lukittuu.



Sihtien virheellisen asento voi aiheuttaa heikkoja pesutuloksia ja vaurioittaa laitetta.

9.2 Suihkuvarren puhdistaminen

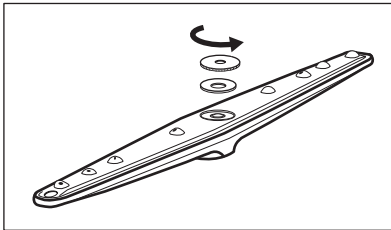

1. Käännä mutteria vastapäivään.
2. Irrota suihkuvarsi.
3. Puhdista reiät.

Jos suihkuvarren reiät ovat tukkeutuneet, poista lika ohutpöisellä esineellä.

9.3 Ulkopintojen puhdistaminen

Puhdista laite kostealla pehmeällä liinalla.

Käytä vain mietoja puhdistusaineita. Älä käytä hankausainetta, hankaavia pesulappuja tai liuottimia.

10. VIANMÄÄRITYS

Laite ei käynnisty tai se pysähtyy kesken pesuohjelman.

Ennen kuin otat yhteyttä huoltoon, lue seuraavat tiedot löytääksesi ongelmaan ratkaisun.

Joidenkin ongelmien kohdalla näyttösä näkyy hälytyskoodi:

- **,10** - Astianpesukoneeseen ei tule vettä.

- **,20** - Koneeseen jää vettä.
- **,30** - Vesivahinkosuojaus on käytössä.



VAROITUS!

Kytke laite pois toiminnasta ennen tarkistusten suorittamista.

Ongelma	Mahdollinen ratkaisu
Laite ei kytkeydy toimintaan.	Varmista, että pistoke on kiinnitetty pistorasiin.
	Varmista, ettei mikään sulakekotelon sulakeista ole palanut.
Pesuohjelma ei käynnisty.	Tarkista, että laitteen ovi on suljettu.
	Jos ajastin on asetettu, peruuta asetetus tai odota, kunnes ajanlaskenta on kulunut umpeen.
Laitteeseen ei tule vettä.	Tarkista, että vesihana on auki.
	Varmista, ettei vedensyöttöpaine ole liian alhainen. Kysy lisätietoa paikalliselta vesilaitokselta.
	Tarkista, ettei vesihana ole tukossa.
	Varmista, ettei vedenottoletkun suodatin ole tukossa.
	Varmista, ettei vedenottoletkussa ole vääntymiä tai taittumuksia.
Koneeseen jää vettä.	Tarkista, ettei altaan poistoviemäri ole tukossa.
	Varmista, ettei tyhjennysletkussa ole vääntymiä tai taittumuksia.
Vesivahinkosuojaus on käytössä.	Sulje vesihana ja ota yhteyttä huoltoliikkeen.

Kytke virta laitteeseen tarkastusten jälkeen. Ohjelma jatkuu keskeytysohjelmasta. Jos ongelma toistuu, ota yhteys huoltoliikkeen kanssa.
Jos näytössä näkyy muita hälytyskoodeja, ota yhteyttä huoltoon.

10.1 Jos pesu- ja kuivaustulokset eivät ole tyydyttävät.

Laseissa ja muissa astioissa on vaaleita raitoja tai sinertävä pinta.

- Huuhtelukirkastetta on annosteltu liikaa. Säädä huuhtelukirkasteen säädin alhaisempaan asentoon.
- Konetiskiainetta on liian paljon.

Laseissa ja astioissa on tahroja ja kuivia vesipisaroihin.

- Huuhtelukirkastetta on annosteltu liian vähän. Säädä huuhtelukirkasteen säädin korkeampaan asentoon.
- Syynä voi olla käytetyn pesuaineen laatu.

Astiat ovat märkiä.

- Ohjelmassa ei ole kuivausta tai sen kuivausvaiheen lämpötila on alhainen.
- Huuhtelukirkastelokero on tyhjä.
- Syynä voi olla käytetyn huuhtelukirkasteen laatu.



Katso mahdolliset muut syyt kohdasta 'VIHJEITÄ JA NEUVOJA'.

11. TEKNISET TIEDOT

Mitat	Leveys / Korkeus / Syvyys (mm)	545 / 447 / 515
Sähköliitäntä	Katso arvokilven tiedot.	
	Jännite	230 V
	Taajuus	50 Hz
Vedenpaine	Min. / maks. (bar / MPa)	(0,8 / 0,08) / (10 / 1,0)
Vesiliitäntä 1)	Kylmä tai kuuma vesi ²⁾	maks. 60 °C
Kapasiteetti	Astiaston koko (henkilöluku)	6
Energiankulutus	Päällä-tila	1.90 W
	Pois päältä -tila	0.10 W

1) Liitä vedenottoletku hanaan, jossa on 3/4 tuuman kierteitys.

2) Jos vesi kuumennetaan vaihtoehtoisen, ympäristöystävällisemmän energian avulla (esim. aurinkopaneelit, tuulivoima), käytä kuumaa vettä energiankulutuksen vähentämiseksi.

12. YMPÄRISTÖNSUOJELU

Kierrätä materiaalit, jotka on merkitty merkillä . Kierrätä pakkaus laittamalla se asianmukaiseen kierrätysastiaan. Suojele ympäristöä ja ihmisten terveyttä kierrättämällä sähkö- ja

elektroniikkaromut. Älä hävitä merkillä  merkittyjä kodinkoneita kotitalousjätteen mukana. Palauta tuote paikalliseen kierrätyskeskukseen tai ota yhteyttä paikalliseen viranomaiseen.

SOMMAIRE

1. CONSIGNES DE SÉCURITÉ	31
2. DESCRIPTION DE L'APPAREIL	32
3. BANDEAU DE COMMANDE	33
4. PROGRAMMES	33
5. OPTIONS	35
6. AVANT LA PREMIÈRE UTILISATION	36
7. UTILISATION QUOTIDIENNE	38
8. CONSEILS	40
9. ENTRETIEN ET NETTOYAGE	41
10. EN CAS D'ANOMALIE DE FONCTIONNEMENT	42
11. CARACTERISTIQUES TECHNIQUES	43
12. EN MATIÈRE DE PROTECTION DE L'ENVIRONNEMENT	44

NOUS PENSONS À VOUS

Merci d'avoir choisi ce produit Electrolux. Avec ce produit, vous bénéficiez de dizaines d'années d'expérience professionnelle et d'innovation. Ingénieux et élégant, il a été conçu sur mesure pour vous. Grâce à cet appareil, vous savez que chaque utilisation vous apportera satisfaction.

Bienvenue chez Electrolux.

Visitez notre site Internet pour :



Obtenir des conseils d'utilisation, des brochures, de l'aide, des informations :
www.electrolux.com



Enregistrer votre produit pour obtenir un meilleur service :
www.electrolux.com/productregistration



Acheter des accessoires, consommables et pièces de rechange d'origine pour votre appareil :
www.electrolux.com/shop

SERVICE APRÈS-VENTE

N'utilisez que des pièces de rechange d'origine.

Avant de contacter le service, assurez-vous de disposer des informations suivantes :

Vous trouverez ces informations sur la plaque signalétique. Modèle, PNC, numéro de série.



Avertissement/Attention : consignes de sécurité.



Informations générales et conseils



Informations écologiques

Sous réserve de modifications.

1. CONSIGNES DE SÉCURITÉ

Avant d'installer et d'utiliser cet appareil, lisez soigneusement les instructions fournies. Le fabricant ne peut être tenu pour responsable des dommages et blessures liés à une mauvaise installation ou utilisation. Conservez toujours cette notice avec votre appareil pour vous y référer ultérieurement.

1.1 Sécurité des enfants et des personnes vulnérables



AVERTISSEMENT

Risque d'asphyxie, de blessure ou d'invalidité permanente.

- Cet appareil n'est pas conçu pour être utilisé par des personnes (y compris des enfants) dont les facultés physiques, sensorielles ou mentales sont réduites, ou qui manquent d'expérience et de connaissances, à moins qu'une personne responsable de leur sécurité ne les supervise ou leur donne des instructions sur la manière de l'utiliser. Ne laissez pas les enfants jouer avec l'appareil.
- Ne laissez pas les emballages à la portée des enfants.
- Ne laissez pas les détergents à la portée des enfants.
- Tenez les enfants et les animaux éloignés de la porte de l'appareil lorsque celle-ci est ouverte.

1.2 Installation

- Retirez l'intégralité de l'emballage.
- N'installez pas et ne branchez pas un appareil endommagé.
- N'installez pas l'appareil ou ne l'utilisez pas dans un endroit où la température ambiante est inférieure à 0 °C.
- Suivez scrupuleusement les instructions d'installation fournies avec l'appareil.

Raccordement à l'arrivée d'eau

- Veillez à ne pas endommager les tuyaux de circulation d'eau.
- L'appareil doit être raccordé au circuit d'eau à l'aide des tuyaux neufs fournis.

N'utilisez pas de tuyaux provenant d'anciens appareils.

- Avant de brancher l'appareil à des tuyaux neufs ou n'ayant pas servi depuis longtemps, laissez couler l'eau jusqu'à ce qu'elle soit propre.
- Avant d'utiliser l'appareil pour la première fois, assurez-vous de l'absence de fuites.

Branchement électrique



AVERTISSEMENT

Risque d'incendie ou d'électrocution.

- L'appareil doit être relié à la terre.
- Vérifiez que les données électriques figurant sur la plaque signalétique correspondent à celles de votre réseau. Si ce n'est pas le cas, contactez un électricien.
- Utilisez toujours une prise de courant de sécurité correctement installée.
- N'utilisez pas d'adaptateurs multiprises ni de rallonges.
- Veillez à ne pas endommager la fiche secteur ni le câble d'alimentation. Contactez le service après-vente ou un électricien pour remplacer le câble d'alimentation s'il est endommagé.
- Ne connectez la fiche d'alimentation à la prise de courant qu'à la fin de l'installation. Assurez-vous que la prise de courant est accessible une fois l'appareil installé.
- Ne tirez pas sur le câble électrique pour débrancher l'appareil. Tirez toujours sur la prise.

1.3 Utilisation

- Cet appareil est conçu uniquement pour un usage domestique et des situations telles que:
 - Cuisines réservées aux employés dans des magasins, bureaux et autres lieux de travail
 - Bâtiments de ferme
 - Pour une utilisation privée, par les clients, dans des hôtels et autres lieux de séjour

- En chambre d'hôte.

**AVERTISSEMENT**

Risque de blessure.

- Ne modifiez pas les caractéristiques de cet appareil.
- Placez les couteaux et les couverts avec des bouts pointus dans le panier à couverts avec les pointes tournées vers le bas ou en position horizontale.
- Ne laissez pas la porte de l'appareil ouverte sans surveillance pour éviter tout risque de chute.
- Ne montez pas sur la porte ouverte de votre appareil ; ne vous asseyez pas dessus.
- Les produits de lavage pour lave-vaisselle sont dangereux. Suivez les consignes de sécurité figurant sur l'emballage du produit de lavage.
- Ne buvez pas l'eau de l'appareil ; ne jouez pas avec.
- N'enlevez pas la vaisselle de l'appareil avant la fin du programme. Il peut rester du produit de lavage sur la vaisselle.

**AVERTISSEMENT**

Risque d'électrocution, d'incendie ou de brûlures.

- Ne placez pas de produits inflammables ou d'éléments imbibés de produits inflammables à l'intérieur, à proximité ou sur l'appareil.
- Ne pulvérisez pas d'eau ni de vapeur pour nettoyer l'appareil.
- De la vapeur chaude peut s'échapper de l'appareil si vous ouvrez la porte pendant le déroulement d'un programme.

1.4 Mise au rebut**AVERTISSEMENT**

Risque de blessure ou d'asphyxie.

- Débranchez l'appareil de l'alimentation électrique.
- Coupez le câble d'alimentation et mettez-le au rebut.
- Retirez le dispositif de verrouillage de la porte pour empêcher les enfants et les animaux de s'enfermer dans l'appareil.

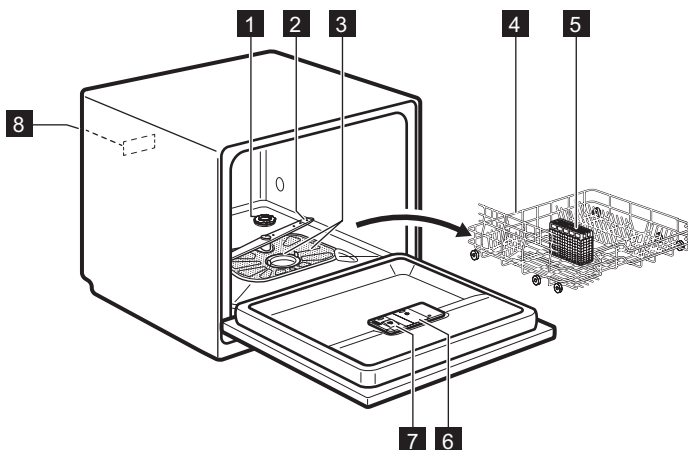
2. DESCRIPTION DE L'APPAREIL

1 Réservoir de sel régénérant

2 Bras d'aspersion

- 3 Filtres
- 4 Panier principal
- 5 Panier à couverts
- 6 Distributeur de liquide de rinçage
- 7 Distributeur de produit de lavage
- 8 Plaque signalétique

3. BANDEAU DE COMMANDE

i Les commandes se situent sur la partie supérieure de la porte de l'appareil. Pour vous servir des commandes, laissez la porte du lave-vaisselle entrouverte.

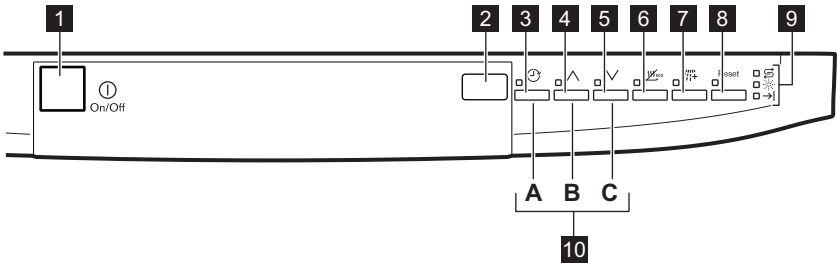





- 1 Touche Marche/Arrêt
- 2 Affichage
- 3 Touche **Delay**
- 4 Touche Programme (haut)
- 5 Touche Programme (bas)
- 6 Touche **EnergySaver**
- 7 Touche **Extra Rinse**
- 8 Touche **Reset**
- 9 Voyants
- 10 Touches de fonction

Voyants	Description
	Voyant du réservoir de sel régénérant. Ce voyant est toujours éteint pendant le déroulement du programme.
	Voyant du réservoir de liquide de rinçage. Ce voyant est toujours éteint pendant le déroulement du programme.
	Voyant de fin.



4. PROGRAMMES



Programme	Degré de salissure Type de charge	Phases du programme	Options
P1 ¹⁾ eco 55°	Normalement sale Vaisselle et couverts	Prélavage Lavage à 55 °C Rinçages Séchage	EnergySaver Rinçage plus

Programme	Degré de salissure Type de charge	Phases du programme	Options
P2 ²⁾ AUTO 45°-70°	Tous Vaisselle, couverts, plats et casseroles	Prélavage Lavage à 45 °C ou 70 °C Rinçages Séchage	EnergySaver Rinçage plus
P3  Intensive 70°	Très sale Vaisselle, couverts, plats et casseroles	Prélavage Lavage à 70 °C Rinçages Séchage	EnergySaver Rinçage plus
P4  Glass Care 40°	Normalement ou lé- gèrement sale Vaisselle fragile et verres	Lavage à 40 °C Rinçages	Rinçage plus
P5 ³⁾  Quick Plus 50°	Légèrement sale Vaisselle et cou- verts	Lavage à 50 °C Rinçages	Rinçage plus
P6 ⁴⁾  Rinse & Hold	Tous	Prélavage	

- 1) Ce programme vous permet d'optimiser votre consommation d'eau et d'énergie pour la vaisselle et les couverts normalement sales. (Il s'agit du programme standard pour les instituts de tests.)
- 2) L'appareil détecte le degré de salissure et la quantité de vaisselle dans les paniers. Il règle automatiquement la température ainsi que le volume d'eau, la consommation d'énergie et la durée du programme.
- 3) Ce programme permet de laver une charge de vaisselle fraîchement salie. Il offre de bons résultats de lavage en peu de temps.
- 4) Ce programme permet un rinçage rapide. Cela empêche les restes de nourriture de coller sur la vaisselle et évite les mauvaises odeurs.
N'utilisez pas de produit de lavage avec ce programme.

Valeurs de consommation

Programme ¹⁾	Durée (min)	Consommation électrique (kWh)	Eau (l)
ECO 55°	170	0.64	7.5
AUTO 45°-70°	70 - 110	0.5 - 0.8	5 - 9
 Intensive 70°	105	1.0	9
 Glass Care 40°	30	0.40	6

Programme ¹⁾	Durée (min)	Consommation électrique (kWh)	Eau (l)
 Quick Plus 50°	35	0.45	6
 Rinse & Hold	7	0.10	2

1) La durée du programme et les valeurs de consommation peuvent changer en fonction de la pression et de la température de l'eau, des variations de l'alimentation électrique, de la quantité de vaisselle chargée ainsi que des options sélectionnées.

Informations pour les instituts de test

Pour toute information relative aux performances de test, envoyez un courrier électronique à l'adresse :

info.test@dishwasher-production.com

Notez le numéro du produit (PNC) situé sur la plaque signalétique.

5. OPTIONS



Activez ou désactivez les options avant de démarrer un programme. Vous ne pouvez pas activer ni désactiver les options pendant le déroulement d'un programme.



Si vous avez activé une ou plusieurs options, assurez-vous que les voyants correspondants sont allumés avant le démarrage du programme.

5.1 EnergySaver

Cette option diminue la température pendant la dernière phase de rinçage. L'utilisation de cette option diminue la consommation énergétique (jusqu'à 25 %) ainsi que la durée du programme. Il se peut que la vaisselle soit encore mouillée à la fin du programme.

Comment activer l'option EnergySaver

- Appuyez sur la touche **EnergySaver**.
 - Si cette option est compatible avec le programme, le voyant correspondant s'allume. La durée réactualisée du programme s'affiche.

5.2 Extra Rinse

Cette option permet d'ajouter une phase de rinçage à froid au programme de lavage.

Cette option augmente la durée du programme et la consommation d'eau.

Appuyez sur la touche **Extra Rinse** :

- Si cette option est compatible avec le programme, le voyant correspondant s'allume. La durée réactualisée du programme s'affiche.

5.3 Signaux sonores

Les signaux sonores retentissent dans les conditions suivantes :

- Le programme est terminé.
- Le niveau de l'adoucisseur d'eau est réglé électroniquement.
- L'appareil présente une anomalie de fonctionnement.



Réglage d'usine : désactivés. Vous pouvez activer les signaux sonores.

Activation des signaux sonores

- Appuyez sur la touche Marche/Arrêt pour allumer l'appareil. Assurez-vous que l'appareil est en mode Programmation. Reportez-vous au chapitre

« RÉGLAGE ET DÉPART D'UN PROGRAMME ».

- Maintenez enfoncées les touches de fonction **(B)** et **(C)** simultanément jusqu'à ce que les voyants des touches de fonction **(A)**, **(B)** et **(C)** clignotent.
- Appuyez sur la touche de fonction **(C)**,
 - Les voyants des touches de fonction **(A)** et **(B)** s'éteignent.
 - Le voyant de la touche de fonction **(C)** continue de clignoter.

- L'affichage indique le réglage des signaux sonores.

1b	Désactivés
0b	Activés

- Appuyez sur la touche de fonction **(C)** pour modifier le réglage.
- Éteignez l'appareil pour confirmer.

6. AVANT LA PREMIÈRE UTILISATION

- Assurez-vous que le niveau réglé pour l'adoucisseur d'eau est compatible avec la dureté de l'eau de votre région. Dans le cas contraire, réglez l'adoucisseur d'eau. Contactez votre compagnie des eaux pour connaître la dureté de l'eau de votre région.
- Remplissez le réservoir de sel régénérant.
- Remplissez le distributeur de liquide de rinçage.
- Ouvrez le robinet d'eau.
- Des résidus du processus de fabrication peuvent subsister dans votre lave-vaisselle. Lancez un programme pour les supprimer. N'utilisez pas de produit de lavage et ne chargez pas les paniers.

6.1 Réglage de l'adoucisseur d'eau

Dureté de l'eau				Réglage électronique
Degrés allemands (°dH)	Degrés français (°fH)	mmol/l	Degrés Clarke	
> 24	> 40	> 4.2	28	5
18- 24	32 - 40	3.2 - 4.2	22 - 28	4
12- 18	19 - 32	2.1 - 3.2	13 - 22	3 ¹⁾
4 - 12	7 - 19	0.7 - 2.1	5 - 13	2
< 4	< 7	< 0.7	< 5	1 ²⁾

1) Réglage d'usine.

2) N'utilisez pas de sel à ce niveau.

Réglage électronique

- Appuyez sur la touche Marche/Arrêt pour allumer l'appareil. Assurez-vous que l'appareil est en mode Programmation. Reportez-vous au chapitre « RÉGLAGE ET DÉPART D'UN PROGRAMME ».
- Maintenez enfoncées les touches de fonction **(B)** et **(C)** simultanément jusqu'à ce que les voyants des touches de fonction **(A)**, **(B)** et **(C)** clignotent.
- Appuyez sur la touche de fonction **(A)**,
 - Les voyants des touches de fonction **(B)** et **(C)** s'éteignent.

- Le voyant de la touche de fonction (A) continue de clignoter.
 - Les signaux sonores retentissent, par exemple cinq signaux sonores intermittents = niveau 5.
 - L'affichage indique le réglage de l'adoucisseur d'eau, par exemple **5 L** = niveau 5.
4. Appuyez sur la touche de fonction (A) à plusieurs reprises pour modifier le réglage.
 5. Éteignez l'appareil pour confirmer.

6.2 Remplissage du réservoir de sel régénérant

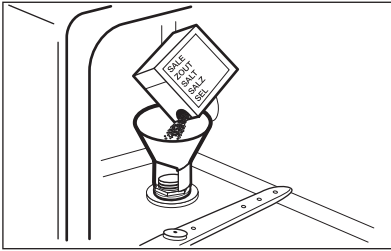

1. Tournez le couvercle vers la gauche et ouvrez le réservoir de sel régénérant.
2. Mettez 1 litre d'eau dans le réservoir de sel régénérant (uniquement la première fois).
3. Remplissez le réservoir avec du sel régénérant.
4. Enlevez le sel qui se trouve autour de l'ouverture du réservoir de sel régénérant.
5. Tournez le couvercle vers la droite pour fermer le réservoir de sel régénérant.

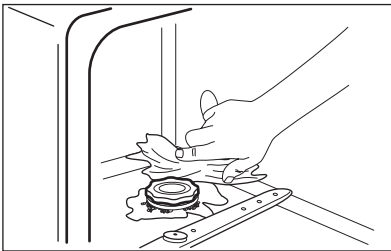

ATTENTION

De l'eau et du sel peuvent sortir du réservoir de sel régénérant lorsque vous le remplissez. Risque de corrosion. Afin d'éviter cela, après avoir rempli le réservoir de sel régénérant, démarrez un programme.

6.3 Remplissage du distributeur de liquide de rinçage

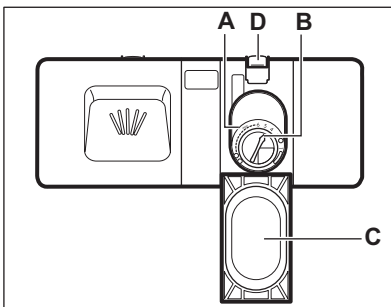

1. Appuyez sur le bouton d'ouverture (D) pour ouvrir le couvercle (C).
2. Remplissez le distributeur de liquide de rinçage (A), sans dépasser le repère « max ».
3. Si le liquide de rinçage déborde, épongez-le avec un chiffon absorbant pour éviter tout excès de mousse.
4. Fermez le couvercle. Assurez-vous que le bouton d'ouverture se verrouille correctement.



Vous pouvez tourner le sélecteur de quantité délivrée (B) entre la position 1 (quantité minimale) et la position 6 (quantité maximale).

7. UTILISATION QUOTIDIENNE

1. Ouvrez le robinet d'eau.
2. Appuyez sur la touche Marche/Arrêt pour allumer l'appareil. Assurez-vous que l'appareil est en mode Programmation ; reportez-vous au chapitre « RÉGLAGE ET DÉPART D'UN PROGRAMME ».
 - Si le voyant du réservoir de sel régénérant est allumé, remplissez le réservoir.
- Si le voyant du liquide de rinçage est allumé, remplissez le distributeur de liquide de rinçage.
3. Chargez les paniers.
4. Ajoutez du produit de lavage.
5. Réglez et lancez le programme adapté au type de vaisselle et au degré de salissure.

7.1 Utilisation du produit de lavage

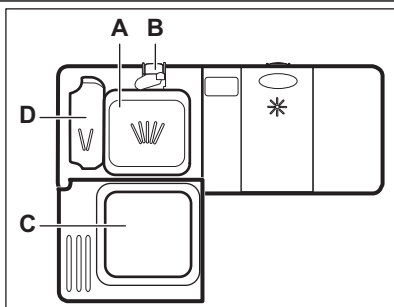

1. Appuyez sur le bouton d'ouverture (B) pour ouvrir le couvercle (C).
2. Versez le produit de lavage dans le compartiment (A).
3. Si le programme comporte une phase de pré-lavage, versez une petite quantité de produit de lavage dans le compartiment (D).
4. Si vous utilisez des pastilles de détergent, placez une pastille dans le compartiment (A).
5. Fermez le couvercle. Assurez-vous que le bouton d'ouverture se verrouille correctement.

7.2 Utilisation de pastilles de détergent multifonctions

Si vous utilisez des pastilles qui contiennent du sel et du liquide de rinçage, ne remplissez pas le réservoir de sel régénérant ni le distributeur de liquide de rinçage.

1. Réglez l'adoucisseur d'eau au niveau minimal.
2. Réglez le distributeur de liquide de rinçage sur le niveau le plus faible.

Si vous cessez d'utiliser des pastilles de détergent multifonctions, avant de commencer à utiliser à la fois du produit de lavage, du liquide de rinçage et du sel régénérant, effectuez ces étapes :

1. Appuyez sur la touche Marche/Arrêt pour allumer l'appareil.

2. Réglez l'adoucisseur d'eau au niveau maximal.
3. Assurez-vous que le réservoir de sel régénérant et le distributeur de liquide de rinçage sont pleins.
4. Démarrez le programme le plus court par une phase de rinçage, sans produit de lavage ni vaisselle.
5. Réglez l'adoucisseur d'eau en fonction de la dureté de l'eau de votre région.
6. Ajustez la quantité de liquide de rinçage libérée.

7.3 Réglage et départ d'un programme

Mode Programmation

L'appareil doit être en mode Programmation pour effectuer certaines opérations. L'appareil se trouve en mode Programmation lorsque, après sa mise en marche :

- Deux lignes horizontales s'affichent.

- Les voyants des touches correspondant au programme s'allument. Si le bandeau de commande indique d'autres conditions, maintenez la touche **Reset** appuyée jusqu'à ce que l'appareil se mette en mode Programmation.

Démarrage d'un programme sans départ différé

1. Ouvrez le robinet d'eau.
2. Appuyez sur la touche Marche/Arrêt pour allumer l'appareil. Assurez-vous que l'appareil est en mode Programmation.
3. Sélectionnez le programme. Le numéro du programme correspondant clignote sur l'écran.
4. Fermez la porte de l'appareil. Le programme démarre.
 - L'affichage indique le décompte de la durée du programme par intervalles d'une minute.

Démarrage d'un programme avec départ différé

1. Sélectionnez le programme.
2. Appuyez sur la touche de départ différé à plusieurs reprises jusqu'à ce que l'affichage indique la durée du départ différé que vous souhaitez régler (de 1 à 19 heures).
 - Le délai clignote sur l'affichage.
 - Le voyant correspondant au départ différé s'allume.
3. Fermez la porte de l'appareil. Le décompte démarre.
 - L'affichage indique le décompte du départ différé par intervalles d'une heure.
 - Lorsque le décompte est terminé, le programme démarre.

Ouverture de la porte au cours du fonctionnement de l'appareil

Si vous ouvrez la porte, l'appareil s'arrête. Lorsque vous refermez la porte, l'appareil reprend là où il a été interrompu.

Annulation du départ différé au cours du décompte

Appuyez sur la touche **Reset** jusqu'à ce que :

- Le voyant de départ différé s'éteigne.
- Deux lignes horizontales s'affichent.
- Les voyants des touches correspondant au programme s'allument.



Lorsque vous annulez un départ différé, l'appareil revient en mode Programmation. Vous devez définir de nouveau le programme.

Annulation du programme

Appuyez sur la touche **Reset** jusqu'à ce que :

- Deux lignes horizontales s'affichent.
- Les voyants des touches correspondant au programme s'allument.



Assurez-vous que le distributeur de produit de lavage n'est pas vide avant de démarrer un nouveau programme de lavage.

À la fin du programme

Lorsque le programme de lavage est terminé, le voyant de fin s'allume et l'affichage indique **0**.

1. Appuyez sur la touche Marche/Arrêt pour éteindre l'appareil.
2. Fermez le robinet d'eau.



- Si vous n'éteignez pas l'appareil, trois minutes après la fin du programme :
 - Tous les voyants s'éteignent.
 - Une ligne horizontale s'affiche à l'écran.

- Cela permet de diminuer la consommation d'énergie.

Si vous appuyez sur une touche quelconque (à l'exception de la touche Marche/Arrêt), l'affichage et les voyants se rallument.



- Attendez que la vaisselle refroidisse avant de la retirer du lave-vaisselle. La vaisselle encore chaude est sensible aux chocs.

8. CONSEILS

8.1 Adoucisseur d'eau

L'eau dure contient une grande quantité de minéraux pouvant endommager l'appareil et donner de mauvais résultats de lavage. L'adoucisseur d'eau neutralise ces minéraux.

Le sel régénérant préserve la propreté et le bon état de l'adoucisseur d'eau. Il est important de régler l'adoucisseur d'eau sur un niveau adéquat. Cela garantit que l'adoucisseur d'eau utilise la quantité correcte de sel régénérant et d'eau.

8.2 Chargement des paniers

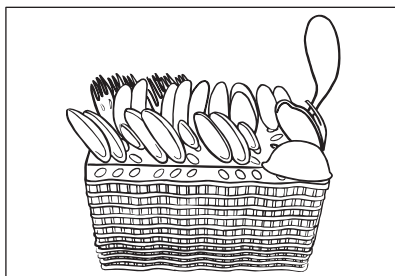
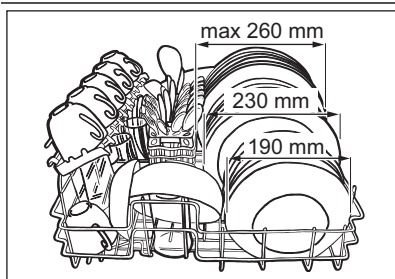

- Utilisez uniquement cet appareil pour laver des articles qui peuvent passer au lave-vaisselle.
- Ne mettez pas dans le lave-vaisselle des articles en bois, en corne, en aluminium, en étain et en cuivre.
- Ne placez pas dans l'appareil des objets pouvant absorber l'eau (éponges, chiffons de nettoyage).
- Enlevez les restes d'aliments sur les articles.
- Laissez tremper les casseroles contenant des restes d'aliments brûlés.
- Chargez les articles creux (tasses, verres et casseroles) en les retournant.
- La vaisselle et les couverts ne doivent pas être insérés les uns dans les autres ni se chevaucher. Mélangez les cuillères avec d'autres couverts.
- Vérifiez que les verres ne se touchent pas pour éviter qu'ils ne se brisent.
- Placez les petits articles dans le panier à couverts.
- Placez les objets légers dans le panier principal. Disposez-les de façon à ce qu'ils ne puissent pas se retourner.
- Assurez-vous que le bras d'aspersion tourne librement avant de lancer un programme.

8.3 Utilisation de sel régénérant, de liquide de rinçage et de produit de lavage

- Utilisez uniquement du sel régénérant, du liquide de rinçage et du produit de lavage conçus pour les lave-vaisselle. D'autres produits peuvent endommager l'appareil.
- Lors de la dernière phase de rinçage, le liquide de rinçage permet de sécher la

vaisselle sans laisser de traînées ni de taches.

- Les pastilles de détergent multifonctions contiennent du produit de lavage, du liquide de rinçage et d'autres adjuvants. Assurez-vous que ces pastilles sont adaptées à la dureté de l'eau de votre région. Reportez-vous aux instructions figurant sur l'emballage de ces produits.
- Les tablettes de détergent ne se dissolvent pas complètement durant les pro-

grammes courts. Pour éviter que des résidus de produit de lavage ne se déposent sur la vaisselle, nous recommandons d'utiliser des pastilles de détergent avec des programmes longs.



N'utilisez que la quantité nécessaire de produit de lavage. Reportez-vous aux instructions figurant sur l'emballage du produit de lavage. Les instructions figurant sur l'emballage se réfèrent généralement à des lave-vaisselle de grande dimension (12 couverts).

8.4 Avant le démarrage d'un programme

Assurez-vous que :

- Les filtres sont propres et correctement installés.
- Le bras d'aspersion n'est pas obstrué.
- La vaisselle est bien positionnée dans les paniers.
- Le programme est adapté au type de vaisselle et au degré de salissure.
- Vous utilisez la bonne quantité de produit de lavage.
- Vous avez utilisé du sel régénérant et du liquide de rinçage (sauf si vous utilisez des pastilles de détergent multifonctions).
-

9. ENTRETIEN ET NETTOYAGE



AVERTISSEMENT

Avant toute opération d'entretien, éteignez l'appareil et débranchez la prise secteur.



Des filtres sales et un bras d'aspersion obstrué diminuent la qualité des résultats de lavage. Contrôlez-les régulièrement et nettoyez-les si nécessaire.

9.1 Nettoyage des filtres

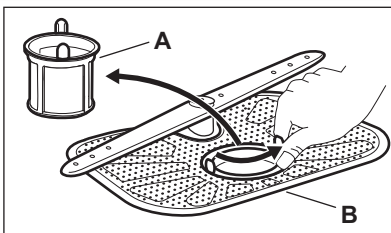

1. Tournez le filtre (A) vers la gauche et sortez-le.
2. Retirez le filtre (B).
3. Lavez les filtres à l'eau courante.
4. Remplacez le filtre (B) dans sa position initiale.
5. Mettez le filtre (A) en place dans le (B). Tournez-le vers la droite jusqu'à la butée.



Une position incorrecte des filtres peut donner de mauvais résultats de lavage et endommager l'appareil.

9.2 Nettoyage du bras d'aspersion

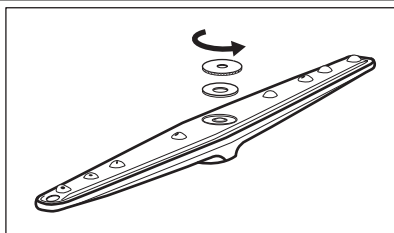

1. Tournez l'écrou vers la gauche.
2. Retirez le bras d'aspersion.
3. Nettoyez les orifices.

Si des résidus ont bouché les orifices du bras d'aspersion, éliminez ceux-ci à l'aide d'un objet fin et pointu.

9.3 Nettoyage extérieur

Nettoyez l'appareil avec un chiffon doux humide.

Utilisez uniquement des produits de lavage neutres. N'utilisez pas de produits abrasifs, de tampons à récurer ni de solvants.

10. EN CAS D'ANOMALIE DE FONCTIONNEMENT

L'appareil ne démarre pas ou s'arrête en cours de programme.

Veuillez vous reporter aux informations suivantes avant de contacter le service après-vente pour résoudre un problème.

Pour certaines anomalies, l'écran affiche un code d'alarme :

- **,10** - L'appareil n'est pas approvisionné en eau.

- **,20** - L'appareil ne se vidange pas.
- **,30** - Le système de sécurité anti-débordement s'est déclenché.



AVERTISSEMENT

Éteignez l'appareil avant de procéder aux vérifications.

Problème	Solution possible
L'appareil ne se met pas en fonctionnement.	Assurez-vous que la fiche du câble d'alimentation est bien insérée dans la prise de courant.
	Assurez-vous qu'aucun fusible n'a disjoncté dans la boîte à fusibles.
Le programme ne démarre pas.	Vérifiez que la porte de l'appareil est fermée.
	Si vous avez sélectionné un départ différé, annulez-le ou attendez la fin du décompte.
L'appareil ne se remplit pas d'eau.	Assurez-vous que le robinet d'eau est ouvert.
	Assurez-vous que la pression de l'arrivée d'eau n'est pas trop basse. Pour obtenir cette information, contactez votre compagnie des eaux.
	Assurez-vous que le robinet d'eau n'est pas obstrué.
	Assurez-vous que le filtre du tuyau d'arrivée d'eau n'est pas obstrué.

Problème	Solution possible
	Assurez-vous que le tuyau d'arrivée d'eau n'est pas tordu ni plié.
L'appareil ne vidange pas l'eau.	Assurez-vous que le siphon de l'évier n'est pas obstrué.
	Assurez-vous que le tuyau de vidange n'est pas tordu ni plié.
Le système de sécurité anti-débordement s'est déclenché.	Fermez le robinet d'eau et contactez le service après-vente.

Après avoir effectué les vérifications, mettez l'appareil en marche. Le programme reprend là où il s'était interrompu. Si le problème persiste, contactez le service après-vente.
Si l'écran affiche d'autres codes d'alarme, contactez le service après-vente.

10.1 Si les résultats de lavage et de séchage ne sont pas satisfaisants

Trainées blanchâtres ou pellicules bleuâtres sur les verres et la vaisselle

- La quantité de liquide de rinçage libérée est trop importante. Placez le sélecteur de dosage du liquide de rinçage sur le niveau le plus faible.
- La quantité de produit de lavage est excessive.

Taches et traces de gouttes d'eau séchées sur les verres et la vaisselle

- La quantité de liquide de rinçage libérée n'est pas suffisante. Placez le sélecteur

de dosage du liquide de rinçage sur un niveau plus élevé.

- Il se peut que la qualité du produit de lavage soit en cause.

La vaisselle est mouillée

- Le programme ne contient pas de phase de séchage ou une phase de séchage à basse température.
- Le distributeur de liquide de rinçage est vide.
- Il se peut que la qualité du liquide de rinçage soit en cause.



Pour trouver d'autres causes possibles, reportez-vous au chapitre « CONSEILS ».

11. CARACTERISTIQUES TECHNIQUES

Dimensions	Largeur / Hauteur / Profondeur (mm)	545 / 447 / 515
Branchement électrique	Reportez-vous à la plaque signalétique.	
	Tension	230 V
	Fréquence	50 Hz
Pression de l'arrivée d'eau	Min. / max. (bar / MPa)	(0,8 / 0,08) / (10 / 1,0)
Arrivée d'eau ¹⁾	Eau froide ou eau chaude ²⁾	max. 60 °C

Capacité	Couverts	6
Consommation électrique	Mode « Veille »	1.90 W
	Mode « Arrêt »	0.10 W

- 1) Raccordez le tuyau d'arrivée d'eau à un robinet fileté (3/4 pouce).
- 2) Si l'eau chaude est produite à partir de sources d'énergie respectueuses de l'environnement (par exemple, panneaux solaires ou énergie éolienne), utilisez une arrivée d'eau chaude afin de réduire la consommation d'énergie.

12. EN MATIÈRE DE PROTECTION DE L'ENVIRONNEMENT

Recyclez les matériaux portant le symbole . Déposez les emballages dans les conteneurs prévus à cet effet. Contribuez à la protection de l'environnement et à votre sécurité, recyclez vos produits électriques et

électroniques. Ne jetez pas les appareils portant le symbole  avec les ordures ménagères. Emmenez un tel produit dans votre centre local de recyclage ou contactez vos services municipaux.

INNHold

1. SIKKERHETSINFORMASJON	46
2. PRODUKTBEKRIVELSE	47
3. BETJENINGSPANEL	47
4. PROGRAMMER	48
5. TILVALG	50
6. FØR FØRSTE GANGS BRUK	50
7. DAGLIG BRUK	52
8. RÅD OG TIPS	54
9. STELL OG RENGJØRING	56
10. FEILSØKING	56
11. TEKNISKE DATA	58
12. MILJØVERN	58

VI TENKER PÅ DEG

Takk for at du har kjøpt et produkt fra Electrolux. Du har valgt et produkt bygget på erfaring gjennom flere tiår. Genial og stilig, og den er designet med tanke på deg. Du kan være trygg på at du får gode resultater hver gang du bruker den.

Velkommen til Electrolux.

Gå inn på nettstedet vårt for å:



Få råd om bruk, finne brosjyrer, feilsøking, serviceinformasjon:
www.electrolux.com



Registrere produktet ditt for å få bedre service:
www.electrolux.com/productregistration



Kjøpe tilbehør, forbruksvarer og originale reservedeler til produktet ditt:
www.electrolux.com/shop

KUNDESTØTTE OG SERVICE

Vi anbefaler at du bruker originale reservedeler.

Når du kontakter serviceavdelingen, må du sørge for å ha følgende data for hånden. Informasjonen finner du på typeskiltet. Modell, PNC (produktnummer), serienummer.



Advarsel/Forsiktig - Sikkerhetsinformasjon.



Generelle informasjon og tips



Miljøinformasjon

Med forbehold om endringer.

1. SIKKERHETSINFORMASJON

Les instruksjonene nøye før montering og bruk av produktet. Produsenten er ikke ansvarlig for eventuelle skader som skyldes feilaktig montering og bruk. Oppbevar produktets bruksanvisning for fremtidig bruk.

1.1 Sikkerhet for barn og sårbare personer



ADVARSEL

Fare for kvelning, skade og permanent uforhet.

- Ikke la personer eller barn, med reduserte fysiske eller mentale funksjoner eller manglende erfaring og kunnskap, bruke produktet. De trenger tilsyn eller de må få instruksjon om bruk av produktet, av en person som er ansvarlig for deres sikkerhet. Ikke la barn leke med produktet.
- Oppbevar all emballasje utilgjengelig for barn.
- Oppbevar all vaskemidler utilgjengelig for barn.
- Hold barn og kjæledyr borte fra produktet når døren er åpen.

1.2 Montering

- Fjern all emballasje.
- Ikke monter og bruk et skadet produkt.
- Ikke monter eller bruk produktet på steder der temperaturen er lavere enn 0 °C.
- Følg monteringsinstruksjonene som følger med produktet.

Vanntilkopling

- Sørg for at vannslangene ikke blir skadet.
- Produktet skal kobles til vannforsyningen med det nye medfølgende slangesettet. Gamle slangesett må ikke brukes på nytt.
- La vannet renne til det er rent, før du kopler produktet til nye rør, eller rør som ikke er brukt på lengre tid.
- Sørg for at det ikke oppstår lekkasje første gang du bruker produktet.

Elektrisk tilkopling



ADVARSEL

Fare for brann og elektrisk støt.

- Produktet må være jordet.
- Kontroller at det er samsvar mellom den elektriske informasjonen på typeskiltet og strømforsyningen i huset. Hvis det ikke er det, må du kontakte en elektriker.
- Bruk alltid en korrekt montert, jordet stikkontakt.
- Ikke bruk doble stikkontakter eller skjøteledninger.
- Pass på at støpselet og strømkabelen ikke blir påført skade. Kontakt service-senteret eller en elektriker for å bytte en ødelagt strømkabel.
- Ikke sett støpselet i stikkontakten før monteringen er fullført. Kontroller at det er tilgang til stikkontakten etter monteringen.
- Ikke trekk i strømkabelen når du kobler fra produktet. Trekk alltid i selve støpselet.

1.3 Bruk

- Dette produktet er kun ment for bruk i husholdninger og liknende (må godkjennes hos det lokale mattilsyn)som:
 - Personalkjøkken i butikker, på kontorer og andre arbeidsmiljøer
 - Gårdshus
 - Av gjester på hoteller, moteller og andre boligtyper
 - "Bed and breakfast"-miljøer.



ADVARSEL

Fare for personskade.

- Produktets spesifikasjoner må ikke endres.
- Plasser kniver og bestikk med skarpe kanter i bestikkurven med spissen ned eller i en horisontal posisjon.
- Ikke la produktets dør stå åpen, uten tilsyn, for å forhindre at noen snubler over den.
- Ikke sitt eller stå på den åpne døren.

- Oppvaskmidler er farlig. Følg sikkerhetsinstruksjonene på oppvaskmiddel-pakken.
- Ikke drikk eller lek med vann i produktet.
- Ikke ta ut oppvasken fra produktet før oppvaskprogrammet er ferdig. Det kan være oppvaskmiddel på oppvasken.

**ADVARSEL**

Fare for elektrisk støt, brann og brannskader.

- Ikke legg brennbare produkter eller gjenstander som er fuktet med brennbare produkter inn i eller i nærheten av produktet.

- Ikke bruk spylevann eller damp til å rengjøre produktet.
- Produktet kan slippe ut varm damp, hvis du åpner døren mens et oppvask-program er i gang.

1.4 Avfallsbehandling**ADVARSEL**

Fare for skade og kvelning.

- Koble produktet fra strømmen.
- Kutt av strømkabelen og kast den.
- Fjern dørlåsen for å forhindre at barn og dyr stenger seg inne i produktet.

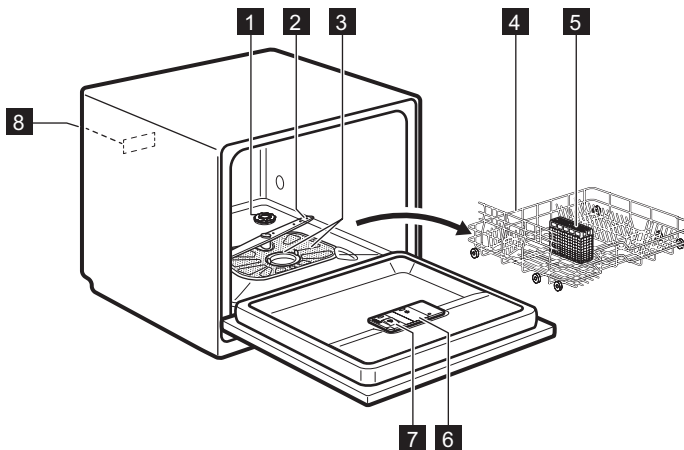
2. PRODUKTBESKRIVELSE

1 Saltbeholder

2 Spylearm

3 Filtre

4 Hovedkurv

5 Bestikkurv

6 Skyllemiddelbeholder

7 Oppvaskmaskmiddelbeholder

8 Typeskilt

3. BETJENINGSPANEL

Betjeningsknappene sitter øverst på produktets dør. Døren til produktet må stå på gløtt når du bruker betjeningsknappene.

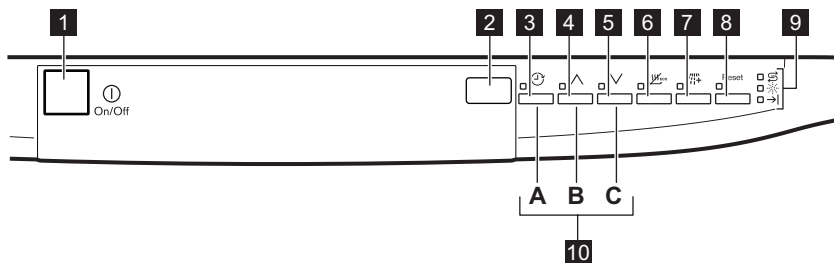

- | | |
|------------------------------|------------------------------------|
| 1 På/av-knapp | 6 EnergySaver -knapp |
| 2 Display | 7 Extra Rinse -knapp |
| 3 Delay -knapp | 8 Reset -knapp |
| 4 Programvelger (opp) | 9 Indikatorer |
| 5 Programvelger (ned) | 10 Funksjonsknapper |

Indikator	Beskrivelse
	Saltindikator. Den er av når programmet er i bruk.
	Skyllemiddelindikator. Den er av når programmet er i bruk.
	Indikator for programslutt.





4. PROGRAMMER

Program	Grad av smuss Type vask	Program faser	Tilvalg
P1 1) eco 55°	Normalt skittent Servise og bestikk	Forskylling Vask 55 °C Skyllinger Tørrking	EnergySaver Ekstra skylling
P2 2) AUTO 45°-70°	Alt Servise, bestikk, gryter og panner	Forskylling Vask 45 °C eller 70 °C Skyllinger Tørrking	EnergySaver Ekstra skylling
P3 Intensive 70°	Meget skittent Servise, bestikk, gryter og panner	Forskylling Vask 70 °C Skyllinger Tørrking	EnergySaver Ekstra skylling
P4 Glass Care 40°	Normalt eller litt skittent Skjørt servise og glass	Vask 40 °C Skyllinger	Ekstra skylling
P5 3) Quick Plus 50°	Lett skittent Servise og bestikk	Vask 50 °C Skyllinger	Ekstra skylling

Program	Grad av smuss Type vask	Program faser	Tilvalg
P6 ⁴⁾  Rinse & Hold	Alt	Forskylling	

- 1) Med dette programmet får du mest mulig effektivt vann- og energiforbruk for normalt skittent bestikk og servise. (Dette er standardprogrammet for testinstitutter).
- 2) Produktet registrerer hvor skittent, og hvor mye servise som er satt i kurvene. Den regulerer vanntemperaturen og -mengden, energiforbruket og programtiden automatisk.
- 3) Dette programmet kan brukes til å vaske servise med nytt smuss. Det gir gode oppvaskresultater på kort tid.
- 4) Bruk dette programmet til å skylle raskt av serviset. Dette hindrer at matrester fester seg til serviset og at det kommer vond lukt fra produktet.
Ikke bruk oppvaskmiddel med dette programmet.

Forbruksverdier

Program ¹⁾	Varighet (min)	Energi (kWh)	Vann (l)
ECO 55°	170	0.64	7.5
AUTO 45°-70°	70 - 110	0.5 - 0.8	5 - 9
 Intensive 70°	105	1.0	9
 Glass Care 40°	30	0.40	6
 Quick Plus 50°	35	0.45	6
 Rinse & Hold	7	0.10	2

- 1) Forbruksverdiene er ment som en veiledning og avhenger av vanntrykk og -temperatur, men også av tilvalgene og mengden servise som er satt inn.

Informasjon for testinstitutter

For all nødvendig informasjon om testytelse, send en e-post til:

info.test@dishwasher-production.com

Skriv ned PNC (produktnummer), som du finner på typeskiltet.

5. TILVALG



Aktiver eller deaktivertilvalgene før du starter et program. Du kan ikke aktivere eller deaktivere tilvalgene mens et oppvaskprogram er i gang.



Hvis et eller fler tilvalg er valgt, må du kontrollere at tilhørende indikatorer er på før du starter programmet.

5.1 EnergySaver

Dette tilvalget reduserer temperaturen i den siste skyllefasen. Bruken av dette tilvalget reduserer energiforbruket (opp til 25 %) og programmets varighet. Oppvasken kan være våt når programmet er slutt.

Slik aktiverer du EnergySaver-tilvalget

- Trykk på **EnergySaver**-knappen.
 - Hvis dette tilvalget er kompatibelt med programmet, vil tilhørende indikatorer tennes. Du kan se oppdatert programvarighet i displayet.

5.2 Extra Rinse

Dette tilvalget legger en kald skyllefase til vaskeprogrammet. Dette tilvalget øker programmets varighet og vannforbruk.

Trykk på knappen **Extra Rinse**:

- Hvis dette tilvalget er kompatibelt med programmet, vil tilhørende indikatorer tennes. Du kan se oppdatert programvarighet i displayet.

5.3 Lydsignaler

Lydsignalene høres under disse forholdene:

- Programmet er ferdig.
- Vannhardheten reguleres elektronisk.
- Det er en feil på produktet.



Fabrikkinnstilling; av. Du kan aktivere lydsignalene.

Aktivere lydsignalene

- Trykk på av/på-knappen for å slå på produktet. Kontroller at produktet står i innstillingsmodus. Se "STILLE INN OG STARTE ET PROGRAM".
- Trykk på og hold funksjonsknappene **(B)** og **(C)** inne samtidig til indikatorene til funksjonsknappene **(A)**, **(B)** og **(C)** blinker.
- Trykk på funksjonsknapp **(C)**,
 - Indikatorene til funksjonsknappene **(A)** og **(B)** slukker.
 - Indikatoren til funksjonsknapp **(C)** fortsetter å blinke.
 - Displayet viser innstillingen for lydsignalene.

lb	Av
Ob	På

- Trykk på funksjonsknapp **(C)** for å endre innstillingen.
- Slå av produktet for å bekrefte.

6. FØR FØRSTE GANGS BRUK

- Kontroller at vannhardheten er riktig justert i forhold til der du bor. Juster eventuelt vannhardheten. Kontakt det lokale vannverket for å få vite hva vannhardheten i ditt område er.
- Fyll saltbeholderen.
- Fyll skyllemiddelbeholderen.
- Åpne vannkranen.
- Det kan være rester etter produksjonen i produktet. Kjør et program for å fjerne dem. Ikke bruk oppvaskmiddel og ikke sett noe i kurvene.

6.1 Still inn vannhardheten

Vannhardhet				Elektronisk justering
Tyske grader (°dH)	Franske grader (°fH)	mmol/l	Clarke grader	
> 24	> 40	> 4.2	28	5
18- 24	32 - 40	3.2 - 4.2	22 - 28	4
12- 18	19 - 32	2.1 - 3.2	13 - 22	3 ¹⁾
4 - 12	7 - 19	0.7 - 2.1	5 - 13	2
< 4	< 7	< 0.7	< 5	1 ²⁾

1) Fabrikkinnstilling.

2) Ikke bruk salt på dette nivået.

Elektronisk regulering

- Trykk på av/på-knappen for å slå på produktet. Kontroller at produktet står i innstillingsmodus. Se "STILLE INN OG STARTE ET PROGRAM".
- Trykk på og hold funksjonsknappene **(B)** og **(C)** inne samtidig til indikatorene til funksjonsknappene **(A)**, **(B)** og **(C)** blinker.
- Trykk på funksjonsknapp **(A)**.
 - Indikatorene til funksjonsknappene **(B)** og **(C)** slokker.
- Indikatoren til funksjonsknapp **(A)** fortsetter å blinke.
- Lydsignalet vil lyde, f.eks. fem sekvenser med lydsignaler = nivå 5.
- Displayet viser vannhardhetsinnstillingen f. eks. **5 L** = nivå 5.
- Trykk på funksjonsknappen **(A)** gjentatte ganger for å endre innstillingen.
- Slå av produktet for å bekrefte.

6.2 Fylle saltbeholderen med salt

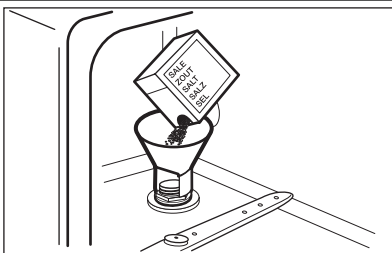

- Drei lokket mot klokken for å åpne saltbeholderen.
- Fyll 1 liter vann i saltbeholderen (kun første gang).
- Fyll saltbeholderen med oppvaskmaskinsalt.
- Fjern saltsøl rundt åpningen på saltbeholderen.
- Lukk saltbeholderen ved å dreie lokket med klokken.

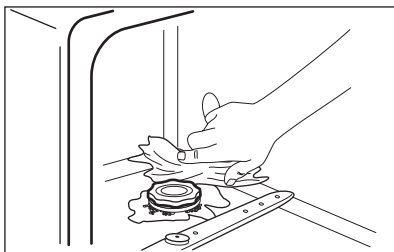
**OBS**

Det kan komme vann og salt ut av saltbeholderen når du fyller den. Fare for korrosjon. For å forhindre det, må du starte et program etter at du har fylt saltbeholderen.

6.3 Fylle opp skyllemiddelbeholderen

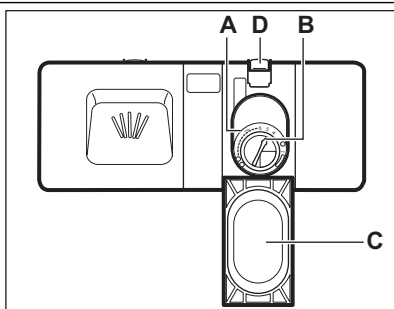

1. Trykk på utløserknappen (D) for å åpne lokket (C).
2. Fyll skyllemiddelbeholderen (A), og ikke mer enn opp til merke "max".
3. Tørk bort skyllemiddelsøl med en absorberende klut for å unngå for mye skumdannelse.
4. Lukk lokket. Sørg for at tastelåsen låses i posisjon.



Du kan dreie på programvelgeren for utslippet mengde (B) mellom posisjon 1 (minst mengde) og posisjon 6 (høyeste mengde).

7. DAGLIG BRUK

1. Åpne vannkranen.
2. Trykk på av/på-knappen for å slå på produktet. Sørg for at produktet er i innstillingsmodus, se "STILLE INN OG STARTE ET PROGRAM".
 - Fyll saltbeholderen hvis saltindikatoren er på.
 - Fyll skyllemiddelbeholderen hvis skyllemiddel-indikatoren er på.
3. Fyll kurvene.
4. Tilsett oppvaskmiddel.
5. Velg og start riktig program for den aktuelle oppvasktypen og smussgrad.

7.1 Bruke oppvaskmiddel

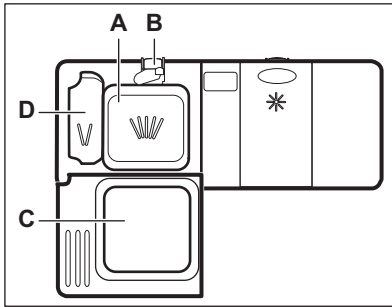

1. Trykk på utløserknappen (**B**) for å åpne lokket (**C**).
2. Fyll oppvaskmiddel i oppvaskmiddelbeholderen (**A**).
3. Hvis oppvaskprogrammet har en forskyllingsfase, må du tilsette litt oppvaskmiddel i kammeret (**D**).
4. Hvis du bruker oppvaskmiddeltabletter, legger du tablettene i oppvaskmiddelbeholderen (**A**).
5. Lukk lokket. Sørg for at tastelåsen låses i posisjon.

7.2 Bruke kombi-oppvaskmaskintablettene

Når du bruker tabletter som inneholder salt eller skyllemiddel må du ikke fylle saltbeholderen eller skyllemiddelbeholderen.

1. Still vannhardheten til laveste nivå.
2. Still inn skyllemiddelbeholderen til laveste posisjon.

Hvis du slutter å bruke kombi-oppvaskmaskintabletter, må du gjøre følgende før du begynner å bruke et separat oppvaskmaskinmiddel, skyllemiddel og oppvaskmaskinsalt:

1. Trykk på av/på-knappen for å slå på produktet.
2. Still vannhardheten på høyeste nivå.
3. Sørg for at saltbeholderen og skyllemiddelbeholderen er fulle.
4. Start det korteste programmet med en skyllefase, uten oppvaskmaskinmiddel og oppvask.
5. Juster vannhardheten etter forholdene i området der du bor.
6. Juster mengden skyllemiddel som slippes ut.

7.3 Stille inn og starte et program

Innstillingsmodus

Produktet må befinne seg i innstillingsmodus for å akseptere noen operasjoner. Produktet er i innstillingsmodus når, etter aktiveringingen:

- Displayet viser to horisontale statuslinjer.
- Indikatorerne til programknappene tenes.

Hvis betjeningspanelet viser andre tilstander, må du trykke på **Reset**-knappen til produktet er i innstillingsmodus.

Starte et program uten starttidsforvalg

1. Åpne vannkranen.
2. Trykk på av/på-knappen for å slå på produktet. Kontroller at produktet står i innstillingsmodus.
3. Still inn programmet. Det tilhørende nummeret vil blinke på displayet.
4. Lukk produktets dør. Programmet starter.
 - Displayet vil vise programmets varighet, som vil reduseres i trinn på 1 minutt.

Starte et program med starttidsforvalg

1. Still inn programmet.
2. Trykk på knappen for starttidsforvalg gjentatte ganger til displayet viser

starttidsforvalget som du ønsker å stille inn (fra 1 til 19 timer).

- Tiden for starttidsforvalget blinker på displayet.
- Indikatoren for starttidsforvalg er tent.

3. Lukk produktets dør. Nedtellingen starter.

- Displayet viser nedtellingen for starttidsforvalget, som vil reduseres i trinn på 1 time.
- Når nedtellingen er ferdig, starter programmet.

Åpne døren mens produktet er i bruk

Hvis du åpner døren vil produktet stoppe. Når du lukker døren, vil produktet fortsette fra der det ble avbrutt.

Avbryte starttidsforvalget mens nedtellingen er i gang

Trykk på **Reset**-knappen fram til:

- Indikatorlampen for starttidsforvalget slokker.
- Displayet viser to horisontale statuslinjer.
- Indikatorene til programknappene tennes.



Når du avbryter starttidsforvalg går produktet tilbake til innstillingsmodus. Du må stille inn programmet på nytt.

Avslutte programmet

Trykk på **Reset**-knappen fram til:

- Displayet viser to horisontale statuslinjer.
- Indikatorene til programknappene tennes.



Kontroller at det er oppvaskmiddel i oppvaskmiddelbeholderen før du starter et nytt program.

Når programmet er slutt

Når programmet er ferdig vil indikatorene lyse og displayet vise **0**.

1. Trykk på av/på-knappen for å slå av produktet.

2. Steng vannkranen.



- Hvis du ikke slår av produktet etter 3 minutter etter programslutt, vil:
 - Alle kontrollamper slokker
 - Displayet viser en horisontal statuslinje.
- Dette bidrar til å redusere energiforbruket. Trykk på en av knappene (ikke på/av-knappen), og displayet og kontrollampene tennes igjen.



- La oppvasken avkjøle seg før du tar det ut av produktet. Varmt servise kan lett bli skadet.

8. RÅD OG TIPS

8.1 Vannavherderen

Hardt vann har et høyt mineralinnhold som kan skade produktet og føre til dårlige vaskeresultater. Vannavherderen nøytraliserer disse mineralene.

Oppvaskmaskinsaltet holder vannavherderen ren og i god stand. Det er viktig å stille vannhardheten inn på riktig nivå. Dette sørger for at vannavherderen bruker riktig mengde oppvaskmaskinsalt og vann.

8.2 Fylle kurvene

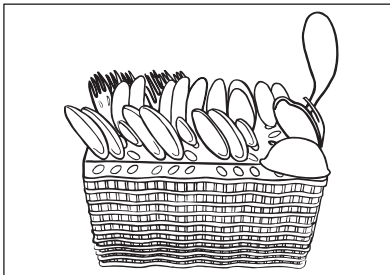
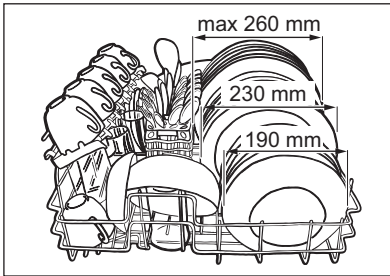

- Produktet skal kun brukes til å vaske gjenstander som er oppvaskmaskinsikre.
- Ikke bruk produktet til å vaske gjenstander som er laget av tre, horn, aluminium, tinn eller kobber.
- Du må ikke plassere vannabsorberende gjenstander i produktet (svamper, kjøkkenhåndklær).
- Fjern matrester fra gjenstandene.
- Bløtgjør brent mat som sitter fast på gjenstandene.
- Sett dype gjenstander (kopper, glass og kjeler) med åpningen ned.
- Kontroller at bestikk og servise ikke legger seg i hverandre. Bland skjeer sammen med annet bestikk.
- Forsikre deg om at ikke glassene ikke står helt inntil hverandre.
- Legg små gjenstander i bestikkurven.
- Plasser lette redskaper i den hovedkurven. Forsikre deg om at gjenstandene ikke kan bevege seg.
- Forsikre deg om at spylearmene kan bevege seg fritt før du starter et program.

8.3 Bruk salt, skyllemiddel og såpe

- Bare bruk salt, skyllemiddel og såpe som er beregnet på oppvaskmaskiner. Andre produkter kan skade produktet.
- Skyllemiddel bidrar til å tørke oppvasken uten at de blir flekkete og stripete i løpet av den siste skyllingen.
- Kombi-oppvaskmiddeltablettene inneholder oppvaskmiddel, skyllemiddel og andre midler. Sørg for at tablettene er egnet til vannhardheten i ditt område. Se instruksjonene på produktpakningen.
- Oppvaskmiddeltablettene vil ikke løses helt opp ved bruk av korte programmer. For å forhindre rester på serviset, anbefaler vi at du bruker tabletter sammen med lange programmer.



Ikke bruk mer enn riktig mengde oppvaskmiddel. Les anvisningene

fra produsenten på oppvaskmiddelet. Opplysningene på pakken tar vanligvis utgangspunkt i store oppvaskmaskiner (12 kuverter).

8.4 Før du starter et program

må du påse at:

- Filtrene er rene og riktig montert.
- Spylearmen ikke er tett.
- Gjenstander er plassert riktig kurvene.
- Programmet som er valgt passer til typen servise og smussgraden.
- Riktig mengde oppvaskmiddel brukes.
- At oppvaskmaskinsalt og skyllemiddel er fylt på (med mindre du bruker kombi-oppvaskmiddeltabletter).
- Lokket på saltbeholderen sitter stramt på.

9. STELL OG RENGJØRING



ADVARSEL

Slå av produktet og trekk støpselet ut av stikkkontakten før rengjøring og vedlikehold.



Møkkete filtre og tette spylearmen vil redusere vaskeresultatet. Kontroller jevnlig, og rengjør dem etter behov.

9.1 Rengjøre filterene

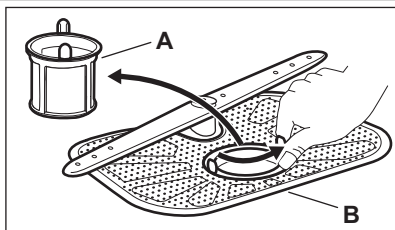

1. Drei filteret (A) mot klokken og ta det ut.
2. Ta ut filteret (B).
3. Vask filterene med vann.
4. Sett filteret (B) tilbake på sin opprinnelige plass.
5. Sett filteret (A) på plass i filteret (B). Drei det mot klokken til det låses.



Feil plassering av filterene kan føre til dårlig vaskeresultat og skade produktet.

9.2 Rengjøre spylearmen

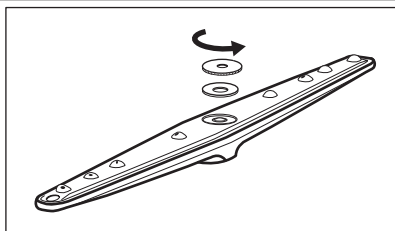

1. Drei mutteren mot urviserne.
2. Fjern spylearmen.
3. Rengjør hullene.

Hvis matrester blokkerer hullene i spylearmene, kan du fjerne dem med en tynn og spiss gjenstand.

9.3 Utvendig rengjøring

Rengjør produktet med en fuktig, myk klut.

Bruk kun nøytrale rengjøringsmidler. Du må aldri bruke skurende oppvaskmidler, skuresvamp eller løsemidler.

10. FEILSØKING

Produktet vil ikke starte eller stopper under bruk.

Før du kontakter servicesenteret, se informasjon nedenfor for en løsning på problemet.

Ved enkelte problemer viser displayet en alarmkode:

- **,10** - Produktet tar ikke inn vann.

- **,20** - Produktet tømmer ikke ut vann.
- **,30** - Lekkasjestoppsystemet er aktivert.



ADVARSEL

Slå av produktet før du utfører kontrollene.

Feil	Mulig løsning
Du kan ikke slå på produktet.	Sørg for at støpselet er satt helt inn i veggkontakten.
	Kontroller at det ikke er en skadet sikring i sikringsskapet.
Programmet starter ikke.	Kontroller at produktets dør er lukket.
	Hvis starttidsforvalg er valgt, avbryt innstillingen eller vent til slutten av nedtellingen.
Produktet tar ikke inn vann.	Kontroller om vannkranen er åpen.
	Kontroller at trykket til vannforsyningen ikke er for lav. For å finne ut at dette, kontakt om nødvendig kommunen eller vannverket.
	Kontroller at vannkranen ikke er tett.
	Kontroller at filteret i inntaksslangen ikke er tett.
	Kontroller at vanninntaksslangen ikke er bøyd eller i klem.
Produktet tømmer ikke ut vannet.	Kontroller at avløpsrøret ikke er tett.
	Kontroller at dreneringsslangen ikke er bøyd eller i klem.
Lekkasjestoppsystemet er aktivert.	Steng vannkranen og ta kontakt med servicesenteret.

Start produktet når kontrollen er utført. Programmet fortsetter fra det stedet det ble avbrutt. Ta kontakt med servicesenteret hvis feilen vedvarer. Ta kontakt med servicesenteret hvis displayet viser andre alarmkoder.

10.1 Hvis oppvask- og tørkeresultatene ikke er tilfredsstillende

Hvite striper og flekker eller blålig belegg på glass og servise

- For mye skyllemiddel slippes ut. Still skyllemiddelvelgeren inn på en lavere posisjon.
- Mengden oppvaskmiddel er for stor.

Flekker og tørre vannflekker på glass og servise

- Det slippes ikke ut nok skyllemiddel. Still skyllemiddelvelgeren inn på en høyere posisjon.
- Det kan være mengden oppvaskmiddel som er årsaken.

Serviset er vått

- Programmet har ingen tørkefase eller en tørkefase med en lav temperatur.
- Skyllemiddelbeholderen er tom.
- Det kan være mengden skyllemiddel som er årsaken.



Se "RÅD OG TIPS" for andre mulige årsaker.

11. TEKNISKE DATA

Mål	Høyde / bredde / dybde (mm)	545 / 447 / 515
Elektrisk tilkopleing	Se typeskiltet.	
	Elektrisk spenning	230 V
	Frekvens	50 Hz
Vannforsyningstrykk	Min. / maks. (bar / MPa)	(0.8 / 0.08) / (10 / 1.0)
Vanntilførsel 1)	Kaldt vann eller varmt vann ²⁾	maks. 60 °C
Kapasitet	Antall kuverter	6
Strømforbruk	Forblitt på-modus	1.90 W
	Av-modus	0.10 W

1) Koble vanninntaksslagen til en kran med 3/4-tommers gjenger.

2) Hvis varmtvannet kommer fra alternative energikilder (for eksempel solcellepaneler, fotoelektriske paneler og vindkraft), benyttes en varmtvannstilførsel for å redusere maskinens energiforbruk.

12. MILJØVERN

Resirkuler materialer som er merket med symbolet . Legg emballasjen i riktige beholdere for å resirkulere det. Bidrar til å beskytte miljøet, menneskers helse og for å resirkulere avfall av elektriske og elektroniske produkter. Ikke kast produkter som er merket med

symbolet  sammen med husholdningsavfallet. Produktet kan leveres der hvor tilsvarende produkt selges eller på miljøstasjonen i kommunen. Kontakt kommunen for nærmere opplysninger.

INNEHÅLL

1. SÄKERHETSINFORMATION	60
2. PRODUKTBESKRIVNING	61
3. KONTROLLPANEL	62
4. PROGRAM	62
5. TILLVALSFUNKTIONER	64
6. INNAN MASKINEN ANVÄNDS FÖRSTA GÅNGEN	65
7. DAGLIG ANVÄNDNING	66
8. RÅD OCH TIPS	68
9. UNDERHÅLL OCH RENGÖRING	70
10. FELSÖKNING	70
11. TEKNISK INFORMATION	72
12. MILJÖSKYDD	72

WE'RE THINKING OF YOU

Tack för att du köpt en Electrolux-produkt. Du har valt en produkt som för med sig årtionden av yrkeserfarenhet och innovation. Genial och snygg har den utformats med dig i åtanke. Så när du än använder den kan du känna dig trygg med att veta att du får fantastiska resultat varje gång.

Välkommen till Electrolux.

Besök vår webbplats för att:



Få tips om användning, broschyrer, felsökare, serviceinformation:
www.electrolux.com



Registrera din produkt för bättre service:
www.electrolux.com/productregistration



Köp tillbehör, förbrukningsvaror och originalreservdelar till din produkt:
www.electrolux.com/shop

KUNDTJÄNST OCH SERVICE

Vi rekommenderar att originalreservdelar används.

Ha följande uppgifter till hands när du kontaktar serviceavdelningen.

Informationen finns på typskylten. Modell, PNC, serienummer.



Varnings-/viktig säkerhetsinformation.



Allmän information och tips



Miljöinformation

Med reservation för ändringar.

1. SÄKERHETSINFORMATION

Läs noga de bifogade instruktionerna före installation och användning av produkten. Tillverkaren kan inte hållas ansvarig för personskador eller skador på egendom som orsakats av felaktig installation eller användning. Förvara alltid instruktionerna tillsammans med produkten för framtida bruk.

1.1 Säkerhet för barn och handikappade



VARNING

Risk för kvävning, skador eller permanent invaliditet.

- Tillåt inte användning av produkten av någon med reducerad fysisk förmåga, reducerad mental förmåga eller avsaknad av kunskap om hur produkten används (detta omfattar barn). De ska övervakas eller instrueras vid användning av produkten av en person som ansvarar för deras säkerhet. Låt inte barn leka med produkten.
- Förvara allt förpackningsmaterial utom räckhåll för barn.
- Håll allt diskmedel utom räckhåll för barn.
- Håll barn och husdjur borta från produkten när luckan är öppen.

1.2 Installation

- Avlägsna all paketering.
- Installera och använd inte produkten om den är skadad.
- Installera och använd inte produkten på en plats där temperaturen understiger 0 °C.
- Följ de installationsinstruktioner som följer med produkten.

Anslutning av vatten

- Kontrollera så att du inte skadar vattenslangarna.
- Produkten ska anslutas till vattentillförseln med de nya medföljande slanguppsättningarna. Gamla slanguppsättningar får inte återanvändas.

- Innan du ansluter produkten till nya rör, eller till rör som inte har använts på länge, låt vattnet rinna tills det är rent.
- Den första gången du använder produkten ska du kontrollera att inget läckage förekommer.

Elektrisk anslutning



VARNING

Risk för brand och elektriska stötar.

- Produkten måste jordas.
- Kontrollera att produktens märkdata överensstämmer med din strömkälla. I annat fall, kontakta en elektriker.
- Använd alltid ett korrekt installerat, stötsäkert och jordat eluttag.
- Använd inte grenuttag eller förlängningsladdar. Risk för brand.
- Kontrollera så att du inte skadar stickkontakten och nätkabeln. Kontakta service eller en elektriker för att ersätta en skadad nätkabel.
- Anslut stickkontakten till eluttaget först vid slutet av installationen. Kontrollera att stickkontakten är åtkomlig efter installationen.
- Dra inte i nätkabeln för att koppla bort produkten från eluttaget. Ta alltid tag i stickkontakten.

1.3 Använd

- Produkten är avsedd att användas i hushåll och liknande användningsområden som t.ex.:
 - Personalkök i butiker, på kontor och andra arbetsmiljöer
 - Bondgårdar
 - Av gäster på hotell, motell och andra typer av boendemiljöer
 - Miljöer av typen bed and breakfast.



VARNING

Risk för personskador föreligger.

- Ändra inte produktens specifikationer.
- Lagg knivar och bestick med vassa kanter i bestickskorgen med spetsarna neråt eller i horisontellt läge.

- Lämna inte produktens lucka öppen utan att övervaka så att ingen faller över den.
- Sitt eller stå inte på luckan när den är öppen.
- Maskindiskmedel är farligt. Följ säkerhetsanvisningarna på diskmedelspaketet.
- Drink och lek inte med vattnet i produkten.
- Ta inte ur disken ur produkten förrän diskprogrammet är klart. Det kan finnas diskmedel på tallrikarna.

**VARNING**

Risk för elstötar, brand eller brännskador föreligger.

- Placera inga lättantändliga produkter eller föremål som är fuktiga med lättan-

tändliga produkter i, nära eller på produkten.

- Spruta inte vatten eller ånga för att rengöra produkten.
- Produkten kan utsöndra het vattenånga om du öppnar dörren medan ett program är igång.

1.4 Avfallshantering**VARNING**

Risk för kvävning eller skador.

- Koppla loss produkten från eluttaget.
- Klipp av strömkabeln och kassera den.
- Ta bort lucklåset för att hindra att barn eller djur stängs in iuti produkten.

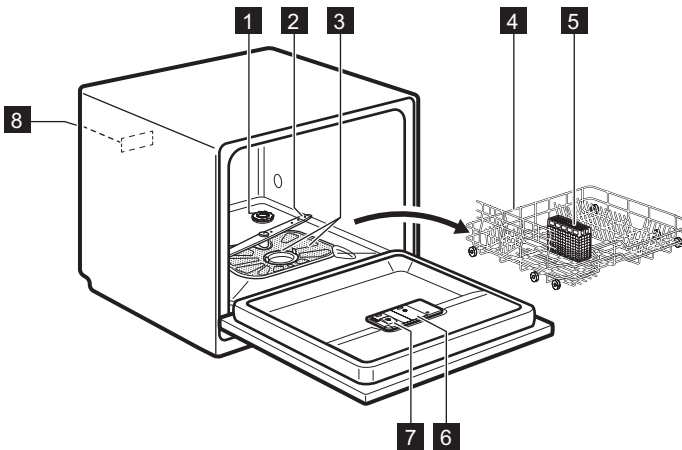
2. PRODUKTBeskrivning

- 1** Saltbehållare
- 2** Spolarm
- 3** Filtren
- 4** Primärkorg

- 5** Bestickkorg
- 6** Spolglansfack
- 7** Diskmedelsfack
- 8** Typskylt

3. KONTROLLPANEL

i Kontrollerna sitter upptill på produktens lucka. För att sköta kontrollerna hålls produktens lucka på glänt.

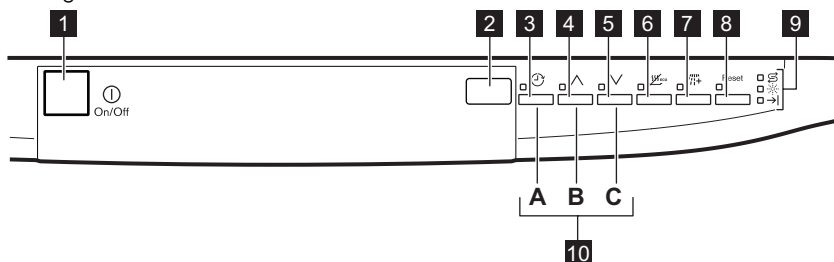





- | | |
|------------------------------|------------------------------------|
| 1 Strömbrytare | 6 EnergySaver -knapp |
| 2 Display | 7 Extra Rinse -knapp |
| 3 Delay -knapp | 8 Reset -knapp |
| 4 Programknapp (upp) | 9 Kontrollampor |
| 5 Programknapp (ner) | 10 Funktionsknappar |

Kontrollampor	Beskrivning
	Saltkontrollampa. Den är alltid släckt när programmet arbetar.
	Kontrollampa för spolglass. Den är alltid släckt när programmet arbetar.
	Kontrollampa när programmet är slut.





4. PROGRAM

Program	Smutsgrad Typ av disk	Program faser	Funktioner
P1 ECO 55°	Normalt smutsad disk Porslin och bestick	Fördisk Huvuddisk 55 °C Sköljningar Torr	EnergySaver Extra sköljning
P2 AUTO 45°-70°	Alla Porslin, bestick, kastruller och pan- nor	Fördisk Huvuddisk 45 °C eller 70 °C Sköljningar Torr	EnergySaver Extra sköljning

Program	Smutsgrad Typ av disk	Program faser	Funktioner
P3  Intensive 70°	Hårt smutsad disk Porslin, bestick, kastruller och pan- nor	Fördisk Huvuddisk 70 °C Sköljningar Torrt	EnergySaver Extra sköljning
P4  Glass Care 40°	Normalt eller lätt smutsad disk Finporslin och glas	Huvuddisk 40 °C Sköljningar	Extra sköljning
P5 ³⁾  Quick Plus 50°	Lätt smutsad disk Porslin och bestick	Huvuddisk 50 °C Sköljningar	Extra sköljning
P6 ⁴⁾  Rinse & Hold	Alla	Fördisk	

- 1) Med detta program får du mest effektiva användning av vatten och energikonsumtion för normalt smutsad porslin och bestick. (Det här är standardprogrammet för testinstitut).
- 2) Produkten känner av smutsgraden och mängden föremål i korgarna. Den anpassar automatiskt temperaturen och mängden vatten, energiförbrukningen och programtiden.
- 3) Med detta program kan du köra en disk med ny smuts. Det ger gott diskresultat på kort tid.
- 4) Använd detta program för att snabbt skölja disken. Detta hindrar att matrester fastnar på disken och dålig lukt sprider sig utanför produkten. Använd inte diskmedel för det här programmet.

Förbrukningsvärden

Program ¹⁾	Duration (kok- tid) (min.)	Energi (kWh)	Vatten (l)
ECO 55°	170	0.64	7.5
AUTO	70 - 110	0.5 - 0.8	5 - 9
45°-70°  Intensive 70°	105	1.0	9
 Glass Care 40°	30	0.40	6
 Quick Plus 50°	35	0.45	6
 Rinse & Hold	7	0.10	2

- 1) Vattnets tryck och temperatur, spänningsvariationer, funktionerna samt mängden disk och tillvalsfunktion kan ändra programtiden och dessa förbrukningsvärden.

Information till provanstalter

Skicka ett e-postmeddelande för all nödvändig information om prestandatest:

info.test@dishwasher-production.com

Anteckna produktnumret (PNC) som står på typskylten.

5. TILLVALSFUNKTIONER



Aktivera eller inaktivera Multitab-funktionen innan du startar ett program. Du kan inte aktivera eller inaktivera tillvalsfunktionerna medan ett program pågår.



Om en eller flera funktioner är inställda måste du se till att tillhörande kontrollampor är tända innan programmet startar.

5.1 EnergySaver

Denna funktion sänker temperaturen i den sista torkfasen.

Vid användning av denna funktion minskar energiförbrukningen (upp till 25 %) och programlängden.

Dysken kan vara våt när programmet är klart.

Gör så här för att aktivera EnergySaver-funktionen

- Tryck på knappen **EnergySaver**.
 - Om funktionen kan användas till programmet tänds tillhörande kontrollampa. På displayen kan du se uppdateringen av programlängden.

5.2 Extra Rinse

Denna funktion lägger till en kallsköljning i diskprogrammet.

Funktionen ökar programlängden och vattenförbrukningen.

Tryck på **Extra Rinse**-knappen:

- Om funktionen kan användas till programmet tänds tillhörande kontrollampa. På displayen kan du se uppdateringen av programlängden.

5.3 Ljudsignaler

Ljudsignaler hörs i följande situationer:

- När programmet är klart.
- Spolglansnivån justeras elektroniskt.
- När ett fel har uppstått på produkten.



Fabriksinställning: av. Du kan aktivera ljudsignalerna.

Aktivering av ljudsignalerna

- Tryck på strömbrytaren för att aktivera produkten. Kontrollera att produkten är i inställningsläge. Se avsnittet "STÄLLA IN OCH STARTA ETT PROGRAM".
- Håll funktionsknapparna **(B)** och **(C)** intryckta samtidigt tills kontrollamporna för funktionsknapp **(A)**, **(B)** och **(C)** blinkar.
- Tryck på funktionsknapp **(C)**,
 - Kontrollamporna för funktionsknapparna **(A)** och **(B)** slocknar.
 - Kontrollampa för funktionsknapp **(C)** fortsätter att blinka.
 - Inställningen av ljudsignalerna visas på displayen.

Ib	Av
Ob	På

- Tryck på funktionsknapp **(C)** för att ändra inställningen.
- Stäng av produkten för att bekräfta.

6. INNAN MASKINEN ANVÄNDS FÖRSTA GÅNGEN

1. Kontrollera att den inställda nivån på vattenavhårdare överensstämmer med den hårdhet vattenet har där du bor. Om inte, justera vattenavhårdaren. Kontakta det lokala Vattenverket för att få information om vattnets hårdhet där du bor.
2. Fyll saltbehållaren.
3. Fyll spolglansdoseringen.
4. Öppna vattenkranen.
5. Rester från diskmedlet kan finnas kvar i maskinen. Starta ett program för att få bort dem. Använd inte diskmedel och ladda inte korgarna.

6.1 Justera vattenavhårdaren

Vattenhårdhet				Elektronisk inställning
Tyska grader (°dH)	Franska grader (°fH)	mmol/l	Clarke-grader	
> 24	> 40	> 4.2	28	5
18- 24	32 - 40	3.2 - 4.2	22 - 28	4
12- 18	19 - 32	2.1 - 3.2	13 - 22	3 ¹⁾
4 - 12	7 - 19	0.7 - 2.1	5 - 13	2
< 4	< 7	< 0.7	< 5	1 ²⁾

1) Fabriksinställning

2) Använd inte salt på denna nivå.

Elektronisk inställning

1. Tryck på strömbrytaren för att aktivera produkten. Kontrollera att produkten är i inställningsläge. Se avsnittet "STÄLLA IN OCH STARTA ETT PROGRAM".
2. Håll funktionsknapparna **(B)** och **(C)** intryckta samtidigt tills kontrolllamporna för funktionsknapp **(A)**, **(B)** och **(C)** blinkar.
3. Tryck på funktionsknapp **(A)**.
 - Kontrolllamporna för funktionsknapparna **(B)** och **(C)** slocknar.
- Kontrolllampan för funktionsknapp **(A)** fortsätter att blinka.
- Ljudsignalerna låter, t.ex. fem periodiska ljudsignaler = nivå 5.
- Inställningen för vattenavhårdaren visas på displayen, t.ex. **5 L** = nivå 5.
4. Tryck på knapp **(A)** flera gånger för att ändra inställning.
5. Stäng av produkten för att bekräfta.

6.2 Fylla på saltbehållaren

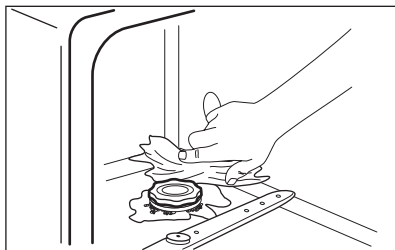
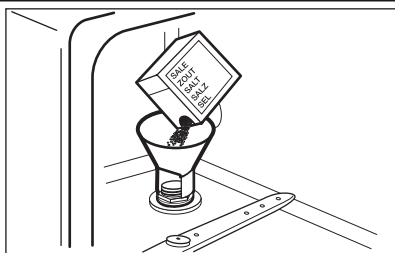

1. Öppna saltbehållaren genom att vrida locket moturs.
2. Häll 1 liter vatten i saltbehållaren (endast första gången).
3. Fyll på disksalt i saltbehållaren.
4. Ta bort eventuellt salt från saltbehållarens öppning.
5. Stäng saltbehållaren genom att vrida locket medurs.



FÖRSIKTIGHET

Vatten och avhårdningssalt kan rinna ut ur saltbehållaren när du fyller på den. Risk för korrosion föreligger. För att förebygga det ska du starta ett program när du har fyllt på saltbehållaren.

6.3 Fylla spolglansfacket

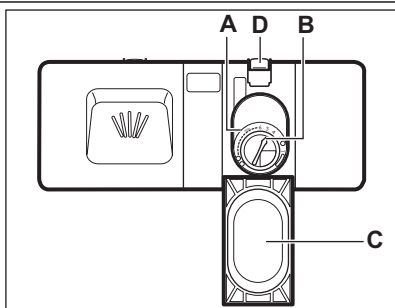

1. Tryck in spärren (D) för att öppna locket (C).
2. Fyll spolglansdoseringen (A), men inte mer än till märket "max".
3. Torka upp eventuell utspillt spolglans med en absorberande trasa så att det inte bildas för mycket skum.
4. Stäng locket. Kontrollera att spärren har låst sig i rätt position.



Du kan vrida väljaren för den utsläppta mängden (B) mellan läge 1 (minsta mängd) och läge 6 (största mängd).

7. DAGLIG ANVÄNDNING

1. Öppna vattenkranen.
2. Tryck på strömbrytaren för att aktivera produkten. Kontrollera att produkten är i inställningsläget, se avsnittet "STÄLLA IN OCH STARTA ETT PROGRAM".
 - Om saltbehållarens kontrollampa är på, fyll på saltbehållaren.
 - Om kontrollampen för spolglans är på, fyll på spolglansfacket.
3. Ladda korgarna.
4. Tillsätt diskmedlet.
5. Ställ in och starta rätt program för typen av disk och smutsgrad.

7.1 Använda diskmedel

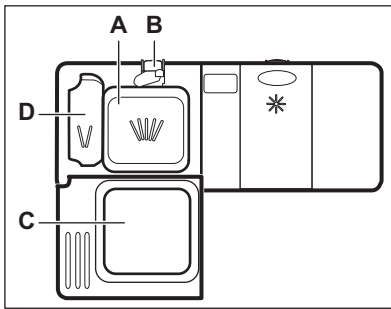

1. Tryck in spärren (**B**) för att öppna locket (**C**).
2. Håll diskmedlet i facket märkt (**A**).
3. Om diskprogrammet har en fördiskfas, lägg en liten mängd diskmedel i diskmedelsfacket (**D**).
4. Om du använder diskmedelstabletter, lägg tablett i diskmedelsfacket (**A**).
5. Stäng locket. Kontrollera att spärren har låst sig i rätt position.

7.2 Använda kombinerade disktabletter

När du använder tabletter som innehåller salt och sköljmedel behöver du inte fylla på saltbehållaren eller spolglansfacket.

1. Ställ in vattenavhårdaren på den lägsta nivån.
2. Ställ in spolglansfacket på lägsta nivå.

Om du slutar använda de kombinerade disktablettorna, ska du följa nedanstående steg innan du börjar använda separat diskmedel, spolglans och avhårdningssalt:

1. Tryck på strömbrytaren för att aktivera produkten.
2. Ställ in vattenavhårdaren på högsta nivå.
3. Kontrollera att saltbehållaren och spolglansdoseringen är fulla.
4. Starta det kortaste programmet med en sköljfas, utan diskmedel och utan disk.
5. Justera vattenhårdheten efter den hårdhet vattnet har där du bor.
6. Justera den utströmmande mängden spolglans.

7.3 Ställa in och starta ett program

Inställningsläge

Produkten måste vara i inställningsläge för att kunna utföra vissa åtgärder.

Produkten är i inställningsläge när, efter aktivering:

- Displayen visar 2 vågräta streck.
- Lamporna på programknapparna tänds.

Om kontrollpanelen visar något annat, tryck på **Reset**-knappen tills produkten befinner sig i inställningsläget.

Starta ett program utan fördröjd start

1. Öppna vattenkranen.
2. Tryck på strömbrytaren för att aktivera produkten. Kontrollera att produkten är i inställningsläge.
3. Ställ in programmet. Programnumret blinkar på displayen.
4. Stäng produktens lucka. Programmet startar.
 - Displayen visar programmets varaktighet som minskar i steg om 1 minut.

Starta ett program med fördröjd start

1. Ställ in programmet.
2. Tryck på knappen för fördröjd start upprepade gånger tills displayen visar

den tidsfördröjning som du vill använda (från 1 till 19 timmar).

- Fördröjningstiden blinkar på displayen.
- Kontrolllampan för fördröjd start tänds.

3. Stäng produktens lucka. Nedräkningen börjar.

- Displayen visar nedräkningen för fördröjningen som minskar i steg om 1 timme.
- När nedräkningen löper ut startar programmet.

Öppna luckan medan produkten är igång

Om luckan öppnas, stannar produkten. När luckan stängs, fortsätter produkten från den punkt där den avbröts.

Avbryta den fördröjda starten medan nedräkningen pågår

Tryck på **Reset**-knappen tills:

- Lampan för fördröjd start släcks.
- Displayen visar 2 vågräta streck.
- Lamporna på programknapparna tänds.



När du avbryter en fördröjd start går produkten tillbaka till inställningsläget. Du måste ställa in programmet på nytt.

Avbryta programmet

Tryck på **Reset**-knappen tills:

- Displayen visar 2 vågräta streck.
- Lamporna på programknapparna tänds.



Kontrollera att det finns diskmedel i diskmedelsfacket innan du startar ett nytt program.

När programmet är klart

När diskprogrammet är klart lyser kontrollampan för program klart och displayen visar **0**.

1. Tryck på strömbrytaren för att avaktivera produkten.
2. Stäng vattenkranen.



- Om du inte stänger av produkten 3 minuter efter att programmet är slut:
 - Alla kontrollampor släcks
 - Displayen visar 1 vågrätt streck.
- Detta bidrar till att minska energiförbrukningen.

Tryck på någon av knapparna (inte strömbrytaren) så tänds belysningen på displayen och kontrollamporna igen.



- Låt disken kallna innan du plockar ut den ur produkten. Varm disk kan lätt skadas.

8. RÅD OCH TIPS

8.1 Vattenavhårdare

Hårt vatten innehåller en hög andel mineraler som kan skada produkten och ge dåliga diskresultat. Vattenavhårdaren neutraliserar dessa mineraler.

Avhårdningssaltet håller vattenavhårdaren ren och i gott skick. Det är viktigt att ställa in rätt vattenavhårdarnivå. Den säkerställer att vattenavhårdaren använder rätt mängd avhårdningssalt och vatten.

8.2 Ladda korgarna

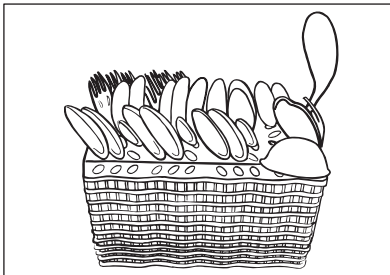
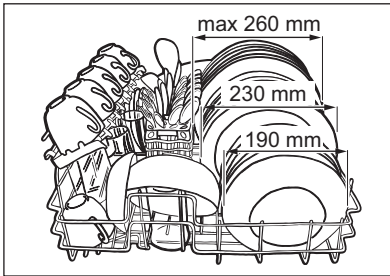

- Använd bara produkten för att diska föremål som är diskmaskinsäkra.
- Ställ inte föremål av trä, horn, aluminium, tenn eller koppar i produkten.
- Placera inte föremål i produkten som kan absorbera vatten (svampar, disktrasor).
- Ta bort alla matrester från disken.
- Blötlägg inbrända matrester på disken.
- Placera ihåliga föremål (till exempel koppar, glas och kokkärl) med öppningen nedåt.
- Se till att bestick och diskgoods inte fastnar i varandra. Blanda skedar med andra sorters bestick.
- Se till att glas inte vidrör andra glas.
- Lägg små föremål i bestickkorgen.
- Lägg lätta föremål i primärkorgen. Se till att föremålen inte rör sig.
- Kontrollera att spolarmen kan röra sig fritt innan ett program startas.

8.3 Använda salt, spolglans och diskmedel

- Använd endast salt, spolglans och diskmedel för diskmaskin. Andra sorters produkter kan skada produkten.
- Spolglansen hjälper under den sista sköljfasen till att torka disken utan att streck och fläckar bildas.
- Kombinerade diskmedelstabletter innehåller diskmedel, spolglans och andra tillsatser. Kontrollera att tablettorna är lämpliga för vattenhårddheten där du bor. Läs instruktionerna på produktförpackningarna.
- Diskmedelstabletter löses inte upp helt vid korta program. För att undvika diskmedelsrester på porslinet rekommenderar vi att du använder tabletter för långa program.



Använd inte mer än korrekt mängd diskmedel. Se tillverkarens

anvisningar på diskmedelsförpackningen. Anvisningarna på förpackningen avser vanligen stora diskmaskiner (12 kuvert).

8.4 Innan ett program startas

Kontrollera att:

- Filtren är rena och rätt isatta.
- Spolarmen är inte igensatt.
- Diskgodset är rätt placerat i korgarna.
- Programmet är lämpligt för diskgodset och smutsgraden.
- Rätt mängd diskmedel används.
- Det finns disksalt och spolglans (såvida du inte använder kombinerade diskmedelstabletter).
- Saltbehållarens lock sitter tätt.

9. UNDERHÅLL OCH RENGÖRING



VARNING

Stäng av produkten och koppla bort den från eluttaget före underhåll.



Smutsiga filter och igensatt spolarm försämrar diskresultaten. Kontrollera regelbundet och rengör dem vid behov.

9.1 Rengöra filtren

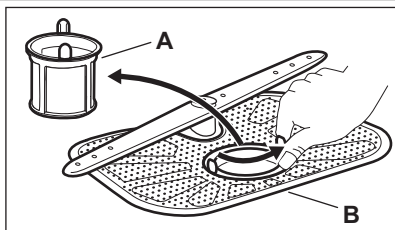

1. Vrid filtret (**A**) moturs och ta bort det.
2. Ta bort filtret (**B**).
3. Rengör filtren med vatten.
4. Sätt tillbaka filtret (**B**) i dess ursprungliga läge.
5. Sätt tillbaka silen (**A**) i filter (**B**). Vrid medurs tills det låses på plats.



En felaktig placering av filtren kan orsaka dåliga diskresultat och skada produkten.

9.2 Rengöring av spolarmen

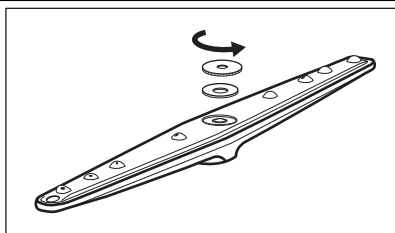

1. Vrid muttern moturs.
2. Avlägsna spolarmen.
3. Rengör hålen. Om hålen i spolarmen blir igensatta, ta bort smuts med en vasst föremål.

9.3 Utvändig rengöring

Rengör produkten med en fuktig, mjuk trasa.

Använd bara neutrala rengöringsmedel. Använd inte produkter med slpeffekt, skursvampar eller lösningsmedel.

10. FELSÖKNING

Produkten startar inte eller stannar under diskning.

Läs informationen nedan för att lösa problemet innan du kontaktar service.

Vid vissa fel visas en larmkod på displayen:

- **,10** - Produkten fylls inte med vatten.
- **,20** - Produkten tömmer inte ut vattenet.

- **,30** - Översvämningsskyddet är aktiverat.



VARNING

Stäng av produkten innan du utför kontrollerna.

Problem	Möjlig lösning
Du kan inte aktivera produkten.	Se till att stickkontakten sitter ordentligt i eluttaget.
	Kontrollera att det inte finns en skadad säkring i säkringsdosan.
Programmet startar inte.	Se till att produktens lucka är stängd.
	Om fördröjd start är inställd avbryter du inställningen eller väntar tills nedräkningen är slut.
Produkten fylls inte med vatten.	Kontrollera att vattenkranen är öppen.
	Kontrollera att trycket i vattentillförseln inte är för lågt. Kontakta kommunen för denna information.
	Kontrollera att vattenkranen inte är igensatt.
	Kontrollera att filtret i tilloppsslangen inte är igensatt.
	Kontrollera att tilloppsslangen inte är böjd eller snodd.
Produkten tömmer inte ut vattnet.	Kontrollera att avloppsmuffen inte är igensatt.
	Kontrollera att tömningsslangen inte är böjd eller snodd.
Översvämningsskyddet är aktivrat.	Stäng vattenkranen och kontakta service.

Sätt på produkten efter att kontrollen är klar. Programmet fortsätter från den punkt där det avbröts.

Kontakta service om problemet uppstår igen.

Kontakta service om andra larmkoder visas på displayen.

10.1 Om diskresultat och torkning är inte tillfredsställande

Viktiga streck och fläckar, eller blåaktiga beläggningar på glas och disk gods

- Den utsläppta mängden spolglans är för stor. Ställ in spolglansfacket på en lägre nivå.
- För mycket diskmedel har använts.

Fläckar och torkade vattendroppar på glas och disk gods

- Den utsläppta mängden spolglans är inte tillräcklig. Ställ in spolglansfacket på en högre nivå.
- Diskmedlets kvalitet kan också vara en orsak.

Dysken är våt

- Programmet innehåller ingen torkfas eller en torkfas vid låg temperatur.
- Spolglansfacket är tomt.
- Spolglansets kvalitet kan också vara en orsak.



Se "RÅD OCH TIPS" för andra möjliga orsaker.

11. TEKNISK INFORMATION

Mått	Bredd / Höjd / Djup (mm)	545 / 447 / 515
Elektrisk anslutning	Se märkskylten.	
	Nätspänning	230 V
	Frekvens	50 Hz
Vattentryck	Min. / max. (bar / MPa)	(0.8 / 0.08) / (10 / 1.0)
Vattentillförsel 1)	Kallt eller varmt vatten ²⁾	max. 60 °C
Kapacitet	Kuvert	6
Strömförbrukning	Standby-läge	1.90 W
	Av-läge	0.10 W

1) Anslut tilloppslangen till en vattenkran med 3/4-tums rörgänga.

2) Om varmvattnet kommer från en alternativ energikälla (t.ex. solpaneler eller vindkraft) kan du använda en varmvattensanslutning för att minska energiförbrukningen.

12. MILJÖSKYDD

Återvinn material med symbolen .

Återvinn förpackningen genom att placera den i lämpligt kärl.

Bidra till att skydda vår miljö och vår hälsa genom att återvinna avfall från elektriska

och elektroniska produkter. Släng inte produkter märkta med symbolen  med hushållsavfallet. Lämna in produkten på närmaste återvinningsstation eller kontakta kommunkontoret.

www.electrolux.com/shop



156960040-A-152012

