

EN	p. 5 - 11
DE	p. 12 - 19
FR	p. 20 - 27
NL	p. 28 - 35
ES	p. 36 - 43
PT	p. 44 - 51
IT	p. 52 - 59
DA	p. 60 - 66
NO	p. 67 - 73
SV	p. 74 - 80
FI	p. 81 - 87
EL	p. 88 - 95
AR	p. 102 - 96
FA	p. 109 - 103

NC00025894-01



EN  
DE  
FR  
NL  
ES  
PT  
IT  
DA  
NO  
SV  
FI  
EL  
AR  
FA

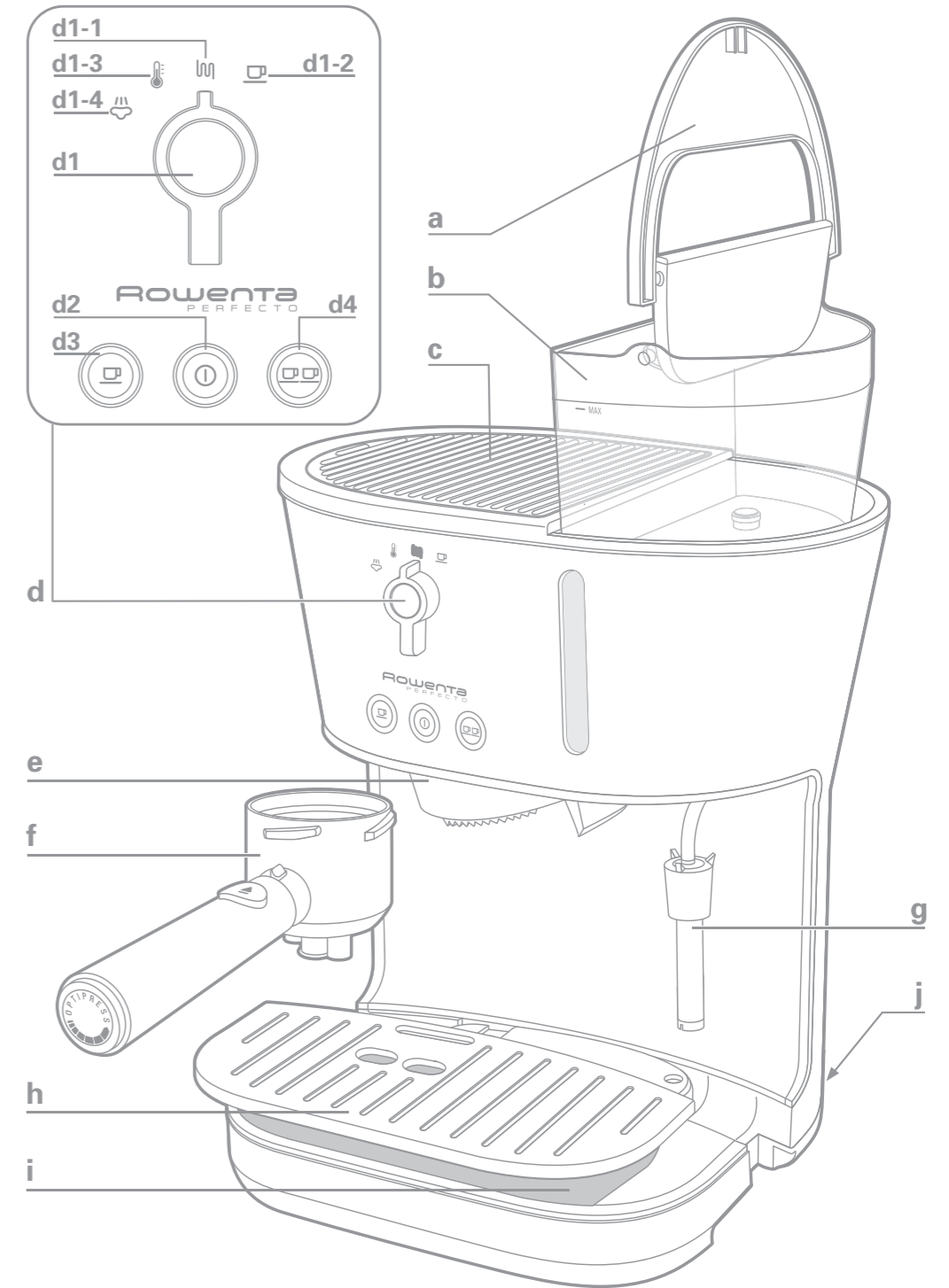



fig.1a



fig.1b

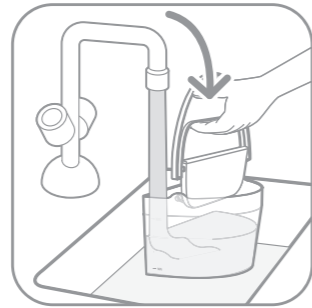

fig.1c

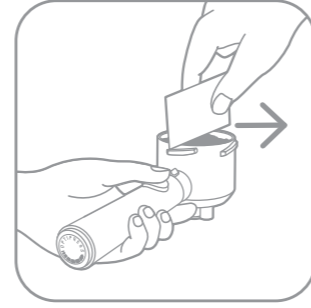

fig.10b

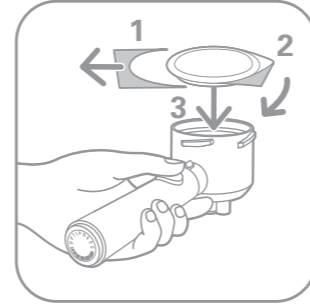

fig.11



fig.12

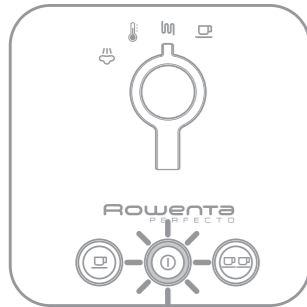

fig.2



fig.3

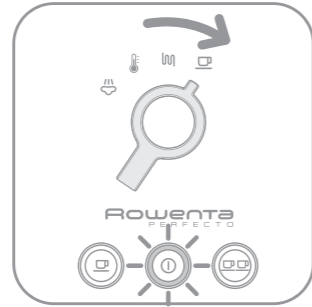

fig.4



fig.13

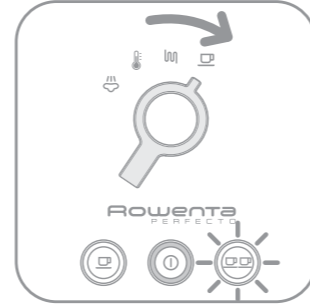

fig.14

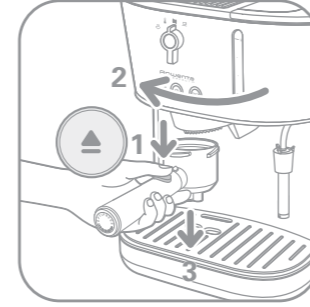

fig.15

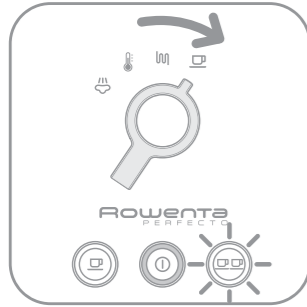

fig.5

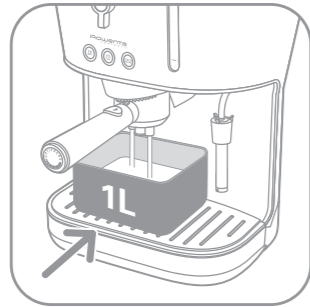

fig.6

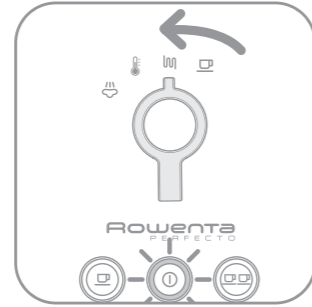

fig.7

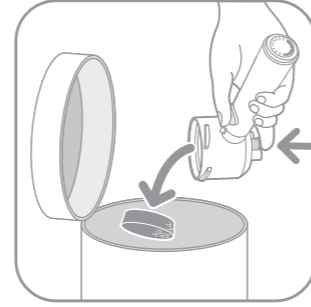

fig.16

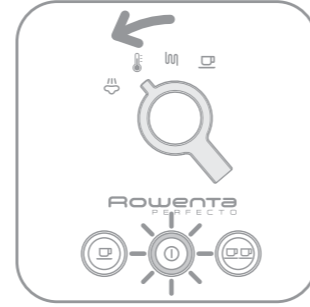

fig.17

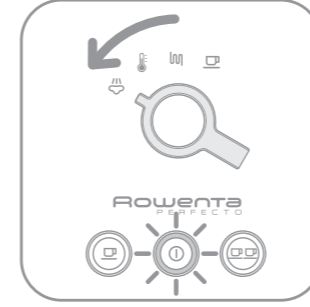

fig.18

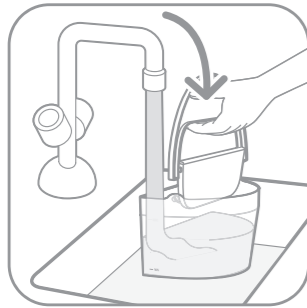

fig.8

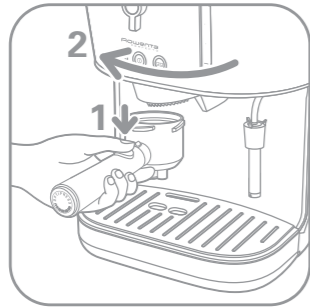

fig.9

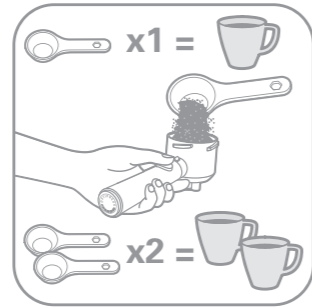

fig.10a



fig.19

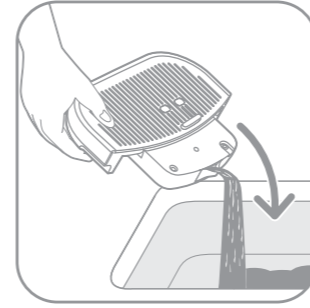

fig.20

fig.21a

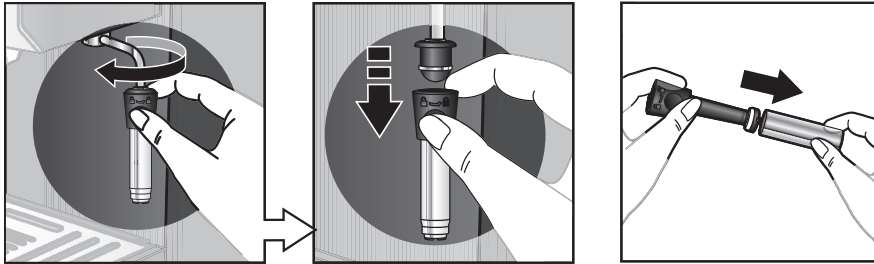

fig.21b

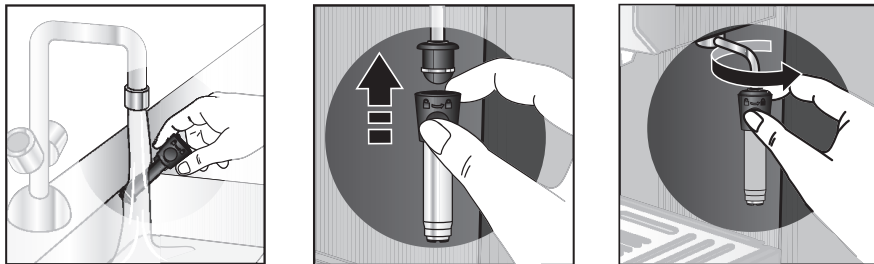
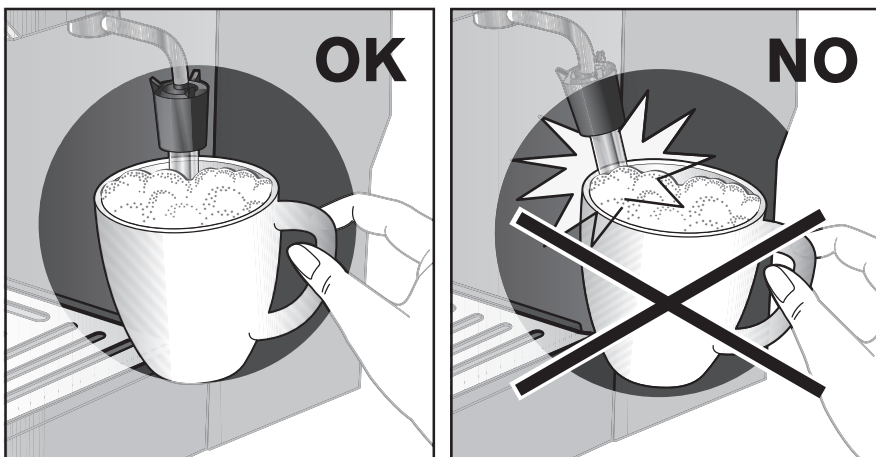



fig.21c











Thank you for purchasing this ROWENTA product. You have just purchased the latest innovation in terms of espresso machines. Your machine is equipped with a filter holder that has three exclusive systems:

- One is for the progressive compression of the ground coffee when positioning the filter holder. (OPTIPRESS system).
- The second is for ejecting the used coffee.
- The last one is for the use of E.S.E. (Easy Serving Espresso)  pods or soft pods.

EN

It can also be removed, so that you can clean it regularly to keep it in perfect working order. For your safety, the filter holder is fitted with a locking system so that it remains in place when the pressure rises.

## 1- DESCRIPTION

- a** Water tank cover
- b** Removable water tank
- c** Cup tray
- d** Control panel:
  - d.1** Selection knob (coffee or steam)
    - d.1-1**  = preheating of coffee
    - d.1-2**  = preparation of an espresso
    - d.1-3**  = preheating of steam vapour
    - d.1-4**  = preparation of steam
  - d.2** ON/OFF button with LED
- d.3** Button 1 cup with indicator light
- d.4** Button 2 cups with indicator light
- e** Position for the filter holder
- f** Filter holder with ejection system for the used coffee or pod and progressive compression of the ground coffee or pod: OPTIPRESS system.
- g** Steam nozzle
- h** Drip tray grill
- i** Drip tray with level indicator
- j** Power cord

## 2- TECHNICAL CHARACTERISTICS

### IMPORTANT!

#### Operating voltage:

This appliance is designed to operate solely with an alternating current of 220-240 V

Type of use: This product has been designed for domestic use only. Any commercial use, inappropriate use or failure to comply with the instructions, the manufacturer accepts no responsibility and the guarantee will not apply.

- Electromagnetic pump: 15-bar
- Filter holder with used coffee ejection system
- 1 or 2 cups
- Adjust the volume of coffee in the cup
- Automatic serving of the selected volume of coffee
- Compatible with all types of pods, E.S.E or soft
- Steam function
- Auto off after 9 minutes (environmental protection).
- Removable tank (capacity: 0,86 litre)
- Power rating: 1350-1600 W
- Tension: 220-240 V 50/60 Hz
- Overheating safety devices
- Dimensions: H. 322,5 mm, L. 291 mm, W. 214 mm

## 3. SAFETY INSTRUCTIONS

- Before using your espresso machine, please read the instructions carefully.
- Only plug the appliance in to a socket with an earth pin. Check that the voltage on the rating plate of the appliance matches that of your electrical installation.
- Do not place your espresso machine on a hot surface (an electric hob for example) or close to flames.
- Do not remove the filter holder containing the ground coffee when water is passing through it as the appliance is pressurised at that time.
- Do not use the appliance unless the drip tray and the grill are fitted.
- Always unplug your appliance in the case of problems when making coffee or before cleaning your appliance.
- Do not unplug the appliance by pulling on the power cord and do not place the power cord on a sharp edge or corner.
- Avoid contact between the power cord or your hands with the hot parts of the appliance (cups warming tray, filter holder, steam nozzle).
- Do not immerse the appliance in water.
- Keep out of the reach of children and do not allow the power cord to dangle.



EN

- Follow the instructions for descaling operations.
- Do not use the appliance if it is damaged or if the power cord has been damaged.
- If the power cord or any other specific element is defective, in order to avoid any danger they must only be replaced by a Rowenta approved service centre. Under no circumstances must the appliance be opened by the user.
- Check that the filter holder has been tightened before making the coffee.
- This appliance is not designed to be used by persons (including children) with reduced physical, sensory or mental capacities or persons with no experience or knowledge unless they have been provided with suitable instructions concerning the use of the appliance from a person responsible for their safety. Children should be supervised to ensure that they do not play with the appliance.
- The accessories and removable parts of the appliance are not dishwasher proof.
- Place on a flat, stable, heat-resistant work surface away from water splashes and sources of heat.
- This appliance is intended to be used only in the household.
- It is not intended to be used in the following applications, and the guarantee will not apply for :
  - staff kitchen areas in shops, offices and other working environments,
  - farm houses,
  - by clients in hotels, motels and other residential type environments,
  - bed and breakfast type environments.

## 4. PRACTICAL ADVICE

### IMPORTANT!

Before first use, after prolonged periods of non-use or after descaling, the appliance must be cleaned as described in the paragraph: "FIRST USE"

Remember to release the filter holder while pressing the "EJECT" button lightly before removing it from the appliance (fig. 1a).

- To obtain an espresso with an intense aroma, we recommend that you use freshly ground special espresso coffee that is suited to the delicate preparation of this type of coffee, as well as cups that are not bigger than 50 ml.
- Keep the ground coffee in the refrigerator, it will conserve its aroma for longer.
- Do not fill your filter holder to the top, use the measuring spoon (1 spoonful for 1 cup, 2 spoonfuls for 2 cups). Remove any excess ground coffee from

the edge of the filter holder.

- If the appliance is not used for more than 5 days, empty and rinse the water tank.
- Before removing the tank to fill or empty it, always remember to switch off the appliance.
- Always ensure that the appliance is placed on a flat, stable, heat-resistant surface.

## 5. FIRST USE

### Rinsing before first use

Before using your coffee machine, clean all of the accessories in water and washing up liquid then dry them.

- Fill the tank with cold water and fit it onto the appliance, ensuring that it is fitted correctly (fig. 1b).
- Switch on the appliance by pressing the ON/OFF button d2 ①.
- The temperature light flashes then remains lit. The appliance is ready for use (fig. 2).
- Insert the filter holder (without ground coffee) into the appliance: turn it towards the right as far as possible (fig. 3).
- Place a container with a volume of over ½ litre under the filter holder. Turn the switch d1 to the "coffee" position ☐ (fig. 4, 5, 6), then press on the two cup position ☐☐, several times if necessary.
- If the water doesn't run off (pump priming), repeat the process from the beginning.
- Let the water run from the tank. To stop the flow of water, turn the selector d1 to the position ☐☐ (fig. 7) and unplug the appliance.
- Remove the tank, empty it and rinse it carefully and fit it back onto the appliance (fig. 1b and 8).

## 6. PREPARING AN ESPRESSO

### IMPORTANT!

If the espresso machine is being used for the first time, the appliance must be cleaned as described in paragraph 5 "FIRST USE".

### With ground coffee

The type of ground coffee that you use will determine the strength and taste of your espresso: the finer your coffee is ground, the stronger the espresso.

- Before removing the removable tank, place the selector d1 in the ☐☐ position (fig. 7).
- Fill the tank with cold water and fit it back onto the appliance (fig. 8).
- Switch on the appliance by pressing the ON/OFF button d2 ①.

- The LED flashes while the machine is warming up, then remains lit. The appliance is then ready for use.
- Release the filter holder by pressing the ▲ button lightly and turning it towards the left (fig. 9). Using the measuring spoon, place the ground coffee into the filter holder: one measuring spoon (filled to the top) per cup for a good espresso (fig. 10a).
- Remove the excess ground coffee from the edge of the filter holder (fig. 10b).
- Insert the filter holder into the appliance tightening it by turning it towards the right as far as possible (fig. 12).
- Place a cup on the grill of the drip tray under the filter holder (fig. 13).
- Turn the selector d1 to the position (coffee) (fig. 4).
- Press either the d3 button ☐ for 1 cup or the D4 button ☐☐ for 2 cups.
- After a few moments, the coffee starts to flow.
- When the cups are full, the coffee stops flowing automatically. Move the selector d1 back to the ☐ position (fig. 7).
- Remove the cup.
- Release the filter holder: press the ▲ button lightly while turning the filter holder towards the left and remove it from the appliance. Throw away the used coffee using the ejection system by pressing the "push" button on the handle fully (fig. 16). Wash the filter holder under running water, while pressing the "push" button to eliminate the remains of ground coffee (see also paragraph 8.B for deeper cleaning). It is normal that each time the control selector d1 returns to the position ☐ there is a low noise of running water or steam, due to a specific device which eliminates the pressure from the circuits.

### With an E.S.E espresso pod

"ESE" for "Easy Serving Espresso" is a pod (44 mm in diameter) of 7g of coffee that has been selected, ground and compacted between two filter papers especially designed to make Italian style espresso ("ristretto" short coffee).

This system permits easy, simple, clean and comfortable use of your machine.

- Before removing the removable tank, remember to place the selector d1 in the position ☐ (fig. 7).
- Fill the tank with cold water and fit it back onto the appliance (fig. 8).
- Switch on the appliance by pressing the ON/OFF button d2 ⓪.
- The LED flashes during preheating, then remains lit. The appliance is then ready for use.

- Release the filter holder by pressing the ▲ button lightly and turning it towards the left (fig. 15). If required, remove the paper around the pod following the dotted lines (fig. 11). Place the E.S.E pod with the red writing facing downwards (fold the corners of the filter paper back). Ensure that the paper is placed inside the filter, otherwise this could cause leaks. For creamier and thicker froth, the E.S.E pod must be positioned correctly. The pod is designed to make one cup of coffee. The use of 2 E.S.E pods on top of one another is not recommended.
- Insert the filter holder into the appliance tightening it by turning it towards the right as far as possible (fig. 12).
- To prepare your espresso, follow the same procedure as for the preparation of an espresso with ground coffee.

### With a soft pod

Your machine is also compatible with soft pods (generally 60 mm in diameter).

As this type of pod is not specifically designed for espresso machines, you will obtain a weaker espresso than with an E.S.E. pod.

- Before removing the removable tank, remember to place the selector d1 in the position ☐ (fig. 7).
- Fill the tank with cold water and fit it back onto the appliance (fig. 8).
- Switch on the appliance by pressing the ON/OFF button d2 ⓪.
- The LED flashes during preheating, then remains lit. The appliance is then ready for use.
- Release the filter holder by pressing the ▲ button lightly and turning it towards the left (fig. 15). Place a soft pod into the filter holder. The pod is designed to make one cup of coffee. The use of 2 pods on top of one another is not recommended.
- Insert the filter holder into the appliance tightening it by turning it towards the right as far as possible (fig. 12).
- To prepare your espresso, follow the same procedure as for the preparation of an espresso with ground coffee.

## 7. INDIVIDUAL PROGRAMMING OF THE VOLUME OF COFFEE:

To change the pre-programmed amount of water, proceed as follows:





- Fill the water tank and turn the machine on (fig. 1 abc, 2, and 4).
- Put a spoonful of coffee in the filter by using a measuring spoon or use an E.S.E. or soft pod.

EN

- Put the filter holder in place and lock it by turning it to the right as far as it will go, up to the stop (fig. 12).
- Place a cup under the filter holder.
- Hold down the "1 cup" button (> 3 sec) until the "1 cup" light flashes quickly. The coffee flows out.
- When the desired amount of espresso is obtained, press the "1 cup" button. This amount will be saved automatically.
- The next time when you press the "1 cup" button, you will obtain the most recently recorded amount. Programming for 2 cups uses the same method, by pressing the "2 cups" button (> 3 sec).
- If you turn off the device, the volumes will need to be reprogrammed the next time you use it.

## 8. STEAM FUNCTION

Steam is used to foam milk (for example to make a cappuccino).

- To produce steam, turn the switch d1 to the position  (fig. 17) (to obtain more steam, the temperature needs to be higher than when making coffee).
- The ON/OFF button LED flashes again then remains lit. The appliance is then ready for use.
- Put the milk into a container. For best results, we recommend you use a container with a small opening (small jug for example).
- Plunge the steam nozzle into the liquid.
- Turn the switch d1 to the position  (steam) (fig. 18): the steam comes out into the milk.
- In order to give the milk plenty of froth, move the appliance in a circular direction from top to bottom (fig. 19), making sure that the steam nozzle remains upright at the centre of the container. (figs. 21c). The pump operates intermittently, this is normal.
- To obtain a good froth on your milk, we recommend that you use fresh cold pasteurised semi-skimmed milk, skimmed milk or UHT milk.
- During operation, it is normal for the temperature light of the ON/OFF button to light up and then extinguish.
- When frothing is completed, stop the appliance device (switch d1 in position ).
- When the selector d1 is in the position , the appliance cools down automatically. During the cooling down phase, the LED of the ON/OFF button flashes, and hot water runs into the drip tray. When the optimal temperature for preparing an espresso is reached, the LED remains lit.

### IMPORTANT!

Once the steam has been stopped, clean the steam nozzle immediately and thoroughly using a damp sponge (to avoid residues from sticking) and let a little more steam run through into free air to rinse the inside of the nozzle.

### WARNING!

The steam nozzle is still hot!  
Be careful not to burn yourself.

## 9. MAINTENANCE AND CLEANING

### A. The appliance

- Unplug the machine each time before cleaning and leave the appliance to cool down.
- Clean the outside of the appliance from time to time with a damp sponge. Wash the tank, the drip tray and its grill regularly and dry them.
- Rinse the inside of the tank regularly.
- When a fine white film obscures the tank, carry out a descaling operation. (see paragraph 10. DESCALING).
- Do not use alcohol or solvent based cleaning products.
- Once the appliance has been unplugged, clean the hot water grill and the seal regularly, using a damp sponge (fig. 16).
- Only clean with a damp cloth, do not use detergents or abrasive products.

### B. The filter holder

The appliance that you have purchased is equipped with a removable ejecting filter holder, which allows you to maintain it in perfect working order. We recommend that you clean it each time after use. These removal/fitting operations must be carried out when the machine has cooled down.

#### 1. Removal of the filter holder:

- Remove the filter holder from your machine.
- Dispose of the used coffee or pod by pressing the "push" button (fig. 16).
- Rinse in clear water.
- Remove the back of the filter holder by turning to the left, while pressing in the two brackets.

#### 2. Cleaning and rinsing the filter holder:

The filter holder may then be cleaned using a household detergent and a scouring pad, but must be rinsed afterwards in clear water. For best results, you may press the ejection button several times while rinsing. We recommend shaking your filter holder vigorously in order to remove all water.

#### 3. Fitting the filter holder:

Replace the bottom of the filter holder by rotating it anti-clockwise to lock.

### C. The drip tray

When the drip tray full level is displayed, it must be emptied after removing the grid (fig. 20). The presence of water is normal, and does not mean there is a leak. If necessary, clean the drip tray and its grid with water and a little gentle washing-up liquid. Rinse and dry.



## D. The steam nozzle (Fig 21 a, b)

This accessory consists of 2 parts: one part which is the plastic support and the other which is the metal protection cylinder.

- Before cleaning, unlock the nozzle from the articulated arm by turning it to the left.
- Then slide the metal cylinder along the plastic support.
- Clean these two parts with tap water and some mild washing-up liquid.
- Rinse and dry.
- Once the parts have been properly cleaned, put the metal cylinder back on the support.
- Make sure that you don't damage the silicone seal which makes the nozzle watertight.
- Insert the nozzle on the articulated arm then twist to the right.

## 10. DESCALING

- Regular descaling of your appliance, as mentioned in paragraphs A and B for the coffee and steam functions, is the best guarantee of your machine's long life. The frequency of the descaling operations must be adapted to suit the hardness of your water. Ask for advice from your local water authority.
- During the operation, do not stand your appliance on a marble surface. The descaler could affect it.
- To make this clearer, please find below a summary table of the frequencies of the descaling operations according to the hardness of water and use:

DESCALING FREQUENCY			
Av. number of coffees per week	Soft water (<19°th)	Hard water (19-30°th)	Very hard water (>30°th)
Less than 7	Once a year	Every 8 months	Every 6 months
From 7 to 20	Every 4 months	Every 3 months	Every 2 months
More than 20	Every 3 months	Every 2 months	Every month

**If in doubt, we recommend carrying out a descaling operation every month.**





No repairs to your machine will be carried out due to:

- descaling not being carried out,
- scale.





### A. Descaling of the coffee function

- Unplug the appliance.
- Insert the filter holder (without ground coffee) into the appliance and lock it into place by turning it towards the right as far as possible (fig. 3).
- Place a container with a volume of more than 1/2 litre under the filter holder (fig. 6).
- Check that the selector d1 is in the position .
- Empty the tank and put it in place.
- Fill the tank with a mixture of three parts water to one part commercially available white vinegar (available

from hardware stores) or citric acid.

- Switch on the appliance.
- Place the d3 button in the maximum volume position.
- When the temperature light of the ON/OFF button remains lit, you can then switch to the position  (coffee) (fig. 4).
- Press the d4 2 cups button  (fig. 14).
- Let the mixture flow through.
- Wait for 2 minutes then repeat the operation twice, from the step of pressing the d4 2 cups button  (fig. 14).
- Turn the selector to the position .
- Now follow the instructions for descaling the steam function.

### B. Descaling the steam function

- Next place the container under the steam nozzle.
- Turn the selector d1 to the position  (steam heat) (fig. 17) (to obtain steam, the temperature must be higher than that required for coffee).
- the LED of the ON/OFF button flashes then remains lit.
- Turn the selector d1 to the position  (steam extraction) (fig. 18): the steam pours into the liquid. Let the rest of the mixture flow for 2 minutes.
- During the operation, it is normal for the water temperature light to light up and then go out.
- After a few moments, stop the appliance (position ).
- When the selector d1 is in the position , the appliance cools down automatically. During the cooling down phase, the LED of the ON/OFF button flashes and hot water runs into the drip tray.

### C. Rinsing

#### IMPORTANT!

- After descaling, rinse 2-3 times with clear water (without ground coffee), as described in paragraph "First use".
  - Don't forget to rinse the steam nozzle (Figs. 21 a, b).
- The appliance is descaled and ready to use again.

## 11. GUARANTEE

Your appliance is supplied with a guarantee but any incorrect connection, handling or use other than those described in the instructions will invalidate this guarantee.





The warranty for this appliance covers it exclusively for domestic use; any other type of use voids the warranty.

No repairs due to scale are covered by the guarantee. For any after sales or spare parts problems, contact your dealer or an approved service centre.



## 12. TROUBLESHOOTING

**EN**

Problems	Possible causes	Solutions
The filter holder is blocked.	You have forgotten to release the filter holder.	Press the  button while turning the filter holder towards the left ( <b>fig. 15</b> ).
The coffee is not dry after the water has passed through.	You have not tightened the filter holder correctly.	Tighten the filter holder more.
The espresso flows too slowly.	The coffee is too finely ground, too oily or powdery.	Choose a more coarsely ground coffee.
	The filter holder is dirty.	Clean your filter holder according to the instructions in paragraph 9.B.
	The water grill is dirty.	When the appliance has cooled down, clean the water grill with a damp sponge.
Water flows from the filter holder after the espresso has been made.	The selection knob has not been placed in the position "Resistor".	Turn the d1 control switch to  ( <b>fig. 7</b> ).
	Premature formation of scale due to very hard water.	Descale the espresso machine according to the instructions (paragraph 10).
Ground coffee in the cup.	The filter holder is dirty.	Clean the filter holder with hot water. Press the  button to eliminate any remaining coffee. Shake it to remove of any water (also refer to paragraph 9.B.)
	The coffee is too finely ground.	Use a more coarsely ground coffee.
The espresso is not not frothy/has no crema.	The coffee is too old or has become stale.	Use a more recently ground fresher coffee.
	The coffee is not suited to making espresso.	Use a finer espresso ground coffee, and only use Espresso ground coffee
	There is not enough coffee in the filter holder.	Add more coffee.
The water tank leaks when it is moved.	The valve at the bottom of the tank is dirty or faulty.	Wash the water tank and activate the valve at the bottom of the tank with your finger.
	The valve is blocked by scale	Descale the appliance as described in paragraph 10.
Water leaking underneath the appliance.	Inside leak.	Check that the tank is fitted correctly. If the problem continues, do not use the appliance, contact an approved service centre.
Cracking noises are heard from the filter holder.	This is normal: safety lock on the filter holder.	
The pump is abnormally noisy.	No water in the tank.	Switch off the appliance (position  ) , fill the water tank and switch back on.





Problems	Possible causes	Solutions
The cups are not filled equally.	The filter holder is dirty.	Refer to paragraph 9.B for the maintenance of the filter holder.
The espresso leaks from the sides of the filter holder.	The filter holder is not fitted correctly.	Fit the filter holder in place and lock it (turn it from left to right as far as possible) (fig. 3).
	The edge of the filter holder has coffee on it.	Remove the excess coffee (fig. 10b) and clean the water grill with a damp sponge.
Your espresso has a bad taste.	After descaling, the appliance has not been rinsed correctly.	Rinse the appliance according to the instructions (paragraph 9) and check the quality of coffee.
The pump is not operating	The pump has been drained due to lack of water.	Fill the water tank and restart the pump (see paragraph 5. "FIRST USE"). Avoid emptying the water tank completely.
	The removable water tank is not fitted correctly.	Push the water tank firmly to fit it correctly.
The steam nozzle does not froth the milk.	The steam nozzle is blocked or scaled.	Descal the steam nozzle as described in the paragraph "DESCALING" or unblock it with a needle.
	The milk is too warm or not fresh.	Use very cold, very fresh milk.
	The container is not the right shape.	Use a small jug.

EN

If the cause of the problem cannot be determined, contact an approved service centre. Do not dismantle the appliance yourself! (If dismantled, this will invalidate the guarantee).

### 13. ELECTRICAL OR ELECTRONIC PRODUCT TO BE DISPOSED OF



**Do your part to protect the environment!**

- ① Your appliance contains many materials that may be recovered or recycled.
- ② Please take it to a local civic waste collection point

#### HELPLINE:

If you have any product problems or queries, please contact our Customer Relations Team first for expert help and advice:

0845 602 1454 - UK  
(01) 677 4003 - ROI

or consult our website - [www.rowenta.co.uk](http://www.rowenta.co.uk)





Wir danken Ihnen für Ihr Vertrauen und Ihre Treue gegenüber den Rowenta-Produkten. Sie haben soeben die letzte Neuerung in Bezug auf Espresso erstanden. Ihr Gerät ist ausgestattet mit einem Filterhalter welcher über drei exklusive Systeme verfügt:

- eines für das progressive Feststampfen des Kaffeemehls beim Positionieren des Filterhalters (OPTIPRESS System).
- das zweite für das Ausstoßen des Kaffeesatzes.
- das letzte für den Gebrauch von E.S.E. (Easy Serving Espresso)  Pads.

**DE**

Er ist außerdem zerlegbar und kann daher durch häufiges Reinigen in perfektem Zustand erhalten werden. Aus Sicherheitsgründen ist der Filterhalter mit einem Verriegelungssystem ausgestattet damit er während des Druckanstieges in Position bleibt.

## 1. BESCHREIBUNG:

- a. Deckel des Wasserbehälters
- b. Abnehmbarer Wasserbehälter
- c. Tassenvorwärmplatte
- d. Bedieneinheit:
  - d1 Wahlknopf (Kaffee oder Dampf)
    - d.1-1  = Aufheizen Kaffee
    - d.1-2  = Zubereitung von Espresso
    - d.1-3  = Aufheizen Dampf
    - d.1-4  = Vorbereitung des Dampfs
  - d.2 Ein/Aus Knopf mit Leuchtanzeige
  - d.3 Schalter 1 Tasse mit Lämpchen
  - d.4 Schalter 2 Tassen mit Lämpchen
- e. Brühkopf
- f. Filterhalter mit Ausstoßsystem für den Kaffeesatz oder Pads und progressives Feststampfen des Kaffeemehls OPTIPRESS System.
- g. Dampfdüse
- h. Abstellgitter
- i. Tropfenauffangschale mit Füllstandsanzeige
- j. Netzkabel

## 2- TECHNISCHE EIGENSCHAFTEN

### WICHTIG!

Betriebsspannung: dieses Gerät ist vorgesehen um ausschließlich mit Wechselstrom 220-240 V zu arbeiten.

Anwendungstyp: dieses Gerät ist nur für den privaten Hausgebrauch in geschlossenen Räumen vorgesehen.

- Elektromagnetische Pumpe: 15 bar
- Filterhalter mit Ausstoßsystem für den Kaffeesatz
- 1 oder 2 Tassen
- Einstellung der Kaffeemenge in der Tasse
- Automatisches Auslaufen der ausgewählten Kaffeemenge
- Kompatibel mit allen Pads E.S.E
- Dampffunktion
- Automatische Abschaltung nach 9 Minuten (Umweltschutz).
- Abnehmbarer Wasserbehälter (Füllmenge: 0,86 Liter)
- Leistung: 1350-1600 W
- Spannung: 220-240 V 50/60 Hz
- Sicherheitssystem gegen Überhitzung

- Abmessungen: H. 322,5 mm, B. 291 mm, T. 214 mm

## 3. SICHERHEITSVORSCHRIFTEN

- Lesen Sie vor dem Einschalten Ihres Espressogerätes aufmerksam diese Gebrauchsanweisung. Entfernen Sie alle Verpackungen und Aufkleber vom Gerät.
- Bei Benutzung entgegen der Gebrauchsanweisung übernimmt Rowenta keine Haftung und die Garantie erlischt.
- Schließen Sie das Gerät nur an eine geerdete Steckdose an. Bei Verwendung eines Verlängerungskabels, muss dieses über einen Stecker mit Erdung verfügen und muss so verlegt werden, dass niemand darüber stolpern kann. Überprüfen Sie ob die auf dem Typenschild angegebene Betriebsspannung mit der Spannung Ihrer Elektroinstallation übereinstimmt.
- Nie Ihr Espressogerät auf einer heißen Oberfläche abstellen (zum Beispiel eine Kochplatte) oder in der Nähe einer Flamme.
- Entfernen Sie nie den das Kaffeemehl enthaltenden Filterhalter während das Wasser durchläuft, denn



das Gerät steht in diesem Moment unter Druck.

- Gebrauchen Sie das Gerät nicht wenn die Auffangschale und das Gitter nicht montiert sind.
  - Ziehen Sie den Netzstecker wenn ein Problem auftritt während des Auslaufens des Kaffees. Nach Gebrauch Stecker ziehen und vor dem Reinigen abkühlen lassen.
  - Nie das Gerät vom Netz trennen indem Sie am Kabel ziehen, und das Kabel nicht über eine scharfe Kante oder Möbeleckleite. Halten Sie das Kabel von Wärmequellen fern.
  - Verhindern Sie den Kontakt des Kabels oder Ihrer Hände mit den heißen Teilen des Geräts (Tassenwarmhalter, Filterhalter, Dampfdüse).
  - Nie das Gerät, das Kabel oder den Stecker in Wasser eintauchen.
  - Halten Sie Kinder fern und lassen Sie das Kabel nicht herunterhängen.
  - Folgen Sie den Angaben der Gebrauchsanweisung für das Entkalken.
  - Nie das Gerät einschalten wenn es beschädigt ist oder wenn das Netzkabel in schlechtem Zustand ist.
  - Wenn das Stromkabel oder andere spezielle Elemente Schäden aufweisen, müssen diese Teile von einem zugelassenen Kundendienstcenter von Rowenta ausgetauscht werden, um jede Gefahr zu vermeiden. Das Gerät darf auf keinen Fall von Ihnen selbst aufgemacht werden.
  - Überprüfen Sie ob der Filterhalter gut angezogen ist bevor Sie den Kaffee auslaufen lassen.
  - Überlassen Sie niemals unbeaufsichtigten Kindern oder Personen das Gerät, wenn deren physische oder sensorische Fähigkeiten oder Mangel an Erfahrung und Wissen sie am sicheren Gebrauch hindern. Sie müssen stets überwacht werden und zuvor unterwiesen sein.
- Kinder müssen beaufsichtigt werden, um sicher zu gehen, dass sie nicht mit dem Gerät spielen.
- Füllen Sie kein heißes Wasser oder andere Flüssigkeiten in den Wassertank. Verwenden Sie nur Originalzubehör und Ersatzteile passend zu Ihrem Gerät. Achtung : Das Gerät, der austretende Dampf und das austretende Wasser sind sehr heiß. Verbrennungsgefahr.
  - Das Zubehör und die abnehmbaren Teile des Geräts sind nicht spülmaschinenfest.
  - Dieses Gerät ist ausschließlich für den Haushaltsgebrauch bestimmt.
  - Es ist nicht für folgende Fälle bestimmt, in denen die Garantie nicht gilt:
    - Gebrauch in Kochecken für das Personal in Geschäften, Büros und sonstigen Arbeitsumfeldern,
    - Gebrauch auf Bauernhöfen,
    - Gebrauch durch Gäste von Hotels, Motels und sonstigen Umfeldern mit Beherbergungscharakter,
    - Gebrauch in Umfeldern wie Gästezimmern.

## 4. PRAKTISCHE RATSCHLÄGE

### WICHTIG!

Vor dem ersten Gebrauch, nach längerem Nichtgebrauch oder nach dem Entkalken muss das Gerät gereinigt werden, wie beschrieben im Abschnitt: « ERSTE INBETRIEBNAHME ».

DE

Denken Sie daran den Filterhalter zu entriegeln indem Sie die « EJECT » Taste leicht drücken, bevor Sie versuchen ihn vom Gerät abzunehmen (Abb. 1a).

- Um aromastarken Kaffee zu erhalten empfehlen wir Ihnen frisch gemahlene speziellen Espressokaffee zu verwenden, welcher am besten angepasst ist an die empfindliche Zubereitung dieses Kaffeetyps. Verwenden Sie am Besten Tassen von maximal 50 ml.
- Bewahren Sie das Kaffeemehl im Kühlschrank auf um das Aroma länger zu erhalten.
- Füllen Sie Ihren Filterhalter nicht bis zum Rand, sondern benutzen Sie den Messlöffel (1 Löffel für eine Tasse, 2 Löffel für 2 Tassen). Entfernen Sie den Überschuss an Kaffeemehl vom Rand des Filterhalters.
- Falls Sie das Gerät während mehr als 5 Tagen nicht verwenden, leeren und spülen Sie den Wasserbehälter.
- Bevor Sie den Behälter abnehmen um ihn zu füllen oder zu entleeren, denken Sie daran das Gerät auszuschalten.
- Stellen Sie das Gerät immer auf eine , unempfindliche und stabile Oberfläche.
- Lassen Sie das Gerät nie ohne Aufsicht im Betrieb.
- Jeder Eingriff, außer der im Haushalt üblichen Reinigung und Pflege durch den Kunden, muss durch den Kundendienst erfolgen.
- Vorsicht im Umgang mit heißen Getränken.



## 5. ERSTE INBETRIEBNAHME

### Spülen vor dem ersten Gebrauch.

Bevor Sie Ihr Gerät gebrauchen, reinigen Sie das gesamte Zubehör mit Seifenwasser und trocknen Sie alle Teile.

- Füllen Sie den Behälter mit kaltem Wasser und bringen Sie ihn in der vorgesehenen Position am Gerät an (Abb. 1b).
- Schalten Sie das Gerät ein indem Sie den Schalter d2 betätigen (1).
- Die Temperaturkontrolleuchte blinkt und bleibt schließlich an. Das Gerät ist nun betriebsbereit (Abb. 2).

DE

- Bringen Sie den Filterhalter (ohne Kaffeemehl) am Gerät an: drehen Sie ihn nach rechts bis zum Anschlag (Abb. 3).
- Stellen Sie ein Gefäß mit einem Volumen von mindestens 0,5 Litern unter den Filterhalter. Stellen Sie den Wählschalter d1  auf die Position (Kaffee) (Abb. 4, 5, 6) und drücken Sie die Position Zwei Tassen  (d4), gegebenenfalls mehrmals.
- Falls das Wasser nicht abfließt (Füllen der Pumpe), wiederholen Sie den gesamten Vorgang von Anfang an.
- Lassen Sie das Wasser des Behälters durchlaufen. Um das Abfließen zu unterbrechen drehen Sie den Schalter D1 in Position  (Abb. 7) und ziehen Sie den Netzstecker.
- Entfernen Sie den Behälter, entleeren und spülen Sie ihn sorgfältig und stellen Sie ihn zurück ins Gerät (Abb. 1b und 8).



## 6. ESPRESSOZUBEREITUNG

### WICHTIG!





Wenn Sie das Espressogerät zum ersten Mal gebrauchen, müssen Sie es reinigen wie im Abschnitt 5 « ERSTE INBETRIEBNAHME » beschrieben.

### Mit gemahlenem Kaffee

Die Wahl des Kaffeemehls bestimmt die Stärke und den Geschmack Ihres Espresso: je feiner das Kaffeemehl desto kräftiger wird Ihr Espresso.

- Bevor Sie den Wasserbehälter entnehmen, stellen Sie den Schalter d1 in Position  (Abb. 7).
- Füllen Sie den Behälter mit frischem Wasser und stellen Sie ihn in das Gerät (Abb. 8).
- Schalten Sie das Gerät ein indem Sie den Schalter d2 betätigen .
- Während des Vorheizens blinkt die Kontrollleuchte und bleibt danach an. Das Gerät ist nun betriebsbereit.
- Entriegeln Sie den Filterhalter indem Sie leicht auf die  Taste drücken und ihn nach links drehen (Abb. 9). Füllen Sie das Kaffeemehl mit dem Messlöffel in den Filterhalter: ein Messlöffel (randvoll) pro Tasse um einen guten Espresso zu erhalten (Abb. 10a).
- Entfernen Sie den Überschuss an Kaffeemehl vom Rand des Filterhalters (Abb. 10b).
- Bringen Sie den Filterhalter am Gerät an und drehen Sie ihn nach rechts bis zum Anschlag (Abb. 12).
- Stellen Sie eine Tasse auf das Gitter der Auffangvorrichtung unter dem Filterhalter



(Abb. 13).

- Drehen Sie den Schalter d1 in Position Kaffee  (Abb. 4).
  - Drücken Sie entweder den Knopf D3  für 1 Tasse oder den Knopf d4  für 2 Tassen.
- Nach kurzer Zeit läuft der Kaffee aus.
- Wenn Ihre Tassen voll sind, wird der Durchlauf automatisch gestoppt. Stellen Sie den Wählschalter d1 wieder auf Position  (Abb. 7).
- Entnehmen Sie die Tasse.
- Entriegeln Sie den Filterhalter: drücken Sie leicht auf die  Taste und drehen Sie den Filterhalter nach links und entfernen Sie ihn vom Gerät. Entfernen Sie den Kaffeesatz "push" Taste unter dem Handgriff durchdrücken (Abb. 16). Reinigen Sie den Filterhalter im Wasserstrahl indem Sie die "push" Taste drücken um den restlichen Kaffeesatz zu entfernen (siehe auch Abschnitt 9.B für ein intensives Reinigen).

Es ist völlig normal wenn beim Zurückschalten des Schalters d1 in Position  ein leichtes Geräusch wie ein Zirkulieren von Wasser oder Dampf auftritt. Eine spezifische Einrichtung sorgt dafür dass der Druck in allen Leitungen abgelassen wird.

### Mit Espresso Pads E.S.E

« ESE » für « Easy Serving Espresso » (vereinfachte Espressozubereitung ) ist ein verpacktes Pad (44 mm Durchmesser) von 7g ausgewähltem, gemahlenen und zwischen zwei Papierfiltern gepresstem Kaffee. Dieses Pad ist speziell konzipiert für das Zubereiten von « ristretto » (konzentriertem) Espresso auf italienische Art. Dieses System erlaubt einen sofortigen, einfachen, sauberen und komfortablen Gebrauch Ihres Geräts.

- Bevor Sie den Wasserbehälter abnehmen, stellen Sie den Schalter d1 in Position  (Abb. 7).
- Füllen Sie den Behälter mit frischem Wasser und stellen Sie ihn in das Gerät (Abb. 8).
- Schalten Sie das Gerät ein indem Sie den Schalter d2 betätigen .
- Während des Vorheizens blinkt die Kontrollleuchte und bleibt danach an. Das Gerät ist nun betriebsbereit.
- Entriegeln Sie den Filterhalter indem Sie leicht auf die  Taste drücken und ihn nach links drehen (Abb. 15). Schneiden Sie gegebenenfalls das am Umfang des Pads überstehende Papier entlang der gestrichelten Linie ab (Abb. 11). Legen Sie das ESE Pad mit der roten Beschriftung nach unten ein (falten Sie die Papierecken um). Geben Sie Acht, dass sich





das Papier auf der Innenseite des Filters befindet, da sonst ein Leck entstehen könnte. Für eine reichere und dickflüssigere Creme ist es wichtig das Pad korrekt in Position zu bringen. Das Pad ist vorgesehen um eine Tasse Kaffee zuzubereiten. Wir raten Ihnen ab zwei E.S.E Pads gleichzeitig zu gebrauchen.

- Bringen Sie den Filterhalter am Gerät an und drehen Sie ihn nach rechts bis zum Anschlag (Abb. 12).
- Um Ihren Espresso zuzubereiten gehen Sie vor wie bei der Zubereitung eines Espresso mit gemahlenem Kaffee.

### Mit einem weichen Pad

Ihr Gerät ist auch kompatibel mit weichen Pads (gewöhnlich mit 60 mm Durchmesser). Da diese Pads nicht speziell für Esspressogeräte konzipiert sind, erhalten Sie einen weniger konzentrierten Espresso als mit E.S.E Pads.

- Bevor Sie den abnehmbaren Behälter entnehmen, stellen Sie den Schalter d1 in Position  (Abb. 7).
- Füllen Sie den Behälter mit frischem Wasser und stellen Sie ihn in das Gerät (Abb. 8).
- Schalten Sie das Gerät ein indem Sie den Schalter d2 betätigen .
- Während des Vorheizens blinkt die Kontrollleuchte und bleibt danach an. Das Gerät ist nun betriebsbereit.
- Entriegeln Sie den Filterhalter indem Sie leicht auf die  Taste drücken und ihn nach links drehen (Abb. 15). Legen Sie ein weiches Pad in den Filterhalter. Das Pad ist vorgesehen um eine Tasse Kaffee zuzubereiten. Wir raten Ihnen ab zwei Pads gleichzeitig zu gebrauchen.
- Bringen Sie den Filterhalter am Gerät an und drehen Sie ihn nach rechts bis zum Anschlag (Abb. 12).
- Je mehr das Pad komprimiert ist, desto stärker wird der Espresso. Um Ihren Espresso zuzubereiten, gehen Sie vor wie bei der Zubereitung eines Espresso mit gemahlenem Kaffee.

## 7. INDIVIDUELLE PROGRAMMIERUNG DER KAFFEEMENGE:

Gehen Sie zur Modifizierung der vorprogrammierten Wassermenge bitte wie nachstehend angegeben vor:

- Befüllen Sie den Wasserbehälter und setzen Sie



das Gerät in Betrieb (Abb. 1abc, 2 und 4).

- Geben Sie einen Messlöffel Kaffeemehl in den Filter oder legen Sie ein E.S.E. oder ein weiches Kaffeepad ein.
- Setzen Sie den Filterhalter ein, indem Sie ihn so weit wie möglich nach rechts drehen, bis er einklinkt (Abb. 12).
- Stellen Sie eine Tasse unter den Filterhalter.
- Drücken Sie den Knopf „1 Tasse“ mindestens 3 Sekunden lang, bis das Anzeigelämpchen „1 Tasse“ schnell zu blinken beginnt. Der Kaffee läuft durch.
- Drücken Sie den Knopf „1 Tasse“, sobald die gewünschte Menge an Kaffee durchgelaufen ist. Diese Menge wird automatisch gespeichert.
- Wenn Sie bei der nächsten Benutzung den Knopf „1 Tasse“ drücken, läuft die gespeicherte Menge an Kaffee durch. Die Programmierung für 2 Tassen funktioniert genauso, drücken Sie mindestens 3 Sekunden lang den Knopf „2 Tassen“.
- Wird das Gerät ausgesteckt, müssen die Mengen anschließend bei der nächsten Benutzung erneut programmiert werden.

DE

## 8. DAMPFUNKTION



Der Dampf dient zum Aufschäumen der Milch (zum Beispiel zur Zubereitung von Cappuccino).

- Stellen Sie den Wahlschalter d1 zum Erzeugen von Dampf auf die Position  (Abb. 17) (um ausreichend Dampf zu erzeugen muss die Temperatur höher sein als bei der Zubereitung von Kaffee).
- Die Kontrollleuchte des Ein/Aus Schalters blinkt wieder und bleibt danach an. Das Gerät ist nun betriebsbereit.
- Geben Sie die Milch in ein Gefäß. Zur Erzielung eines optimalen Ergebnisses sollte ein Gefäß mit einer kleinen Öffnung benutzt werden (zum Beispiel ein kleines Kännchen).
- Tauchen Sie die Düse in die Flüssigkeit.
- Stellen Sie den Wahlschalter d1 auf die Position  (Abb.18) : Der Dampf tritt in die Milch aus.
- Um die Milch richtig aufzuschäumen, machen Sie Kreisbewegungen und bewegen Sie die Düse hoch und runter (Abb. 19). Achten Sie dabei aber darauf, dass die Dampfdose in der Mitte des Behälters gerade bleibt (Abb. 21c). Es ist normal dass die Pumpe zeitweise kurz aussetzt.
- Während dieses Vorgangs ist es normal dass die Temperaturkontrollleuchte des Ein/Aus Schalters aufleuchtet und wieder erlischt.
- Um zu gewährleisten, dass die Milch gut aufschäumt, sollten Sie am besten pasteurisierte oder UHT-behandelte Milch und keine Rohmilch





oder entrahmte Milch verwenden.

- Schalten Sie das Gerät nach Beendigung des Aufschäumvorgangs ab (Wahlschalter d1 auf Position ).
- Wenn der Wahlschalter d1 auf Position  ist, kühlt sich das Gerät automatisch ab. Während der Abkühlphase blinkt die Kontrollleuchte des Ein/Aus Schalters erneut und heißes Wasser läuft in das die Auffangschale ab. Wenn erneut die optimale Temperatur zur Espressozubereitung erreicht ist bleibt die Kontrollleuchte wieder an.

DE

**WICHTIG!**

Nach der Dampfanwendung reinigen Sie sofort die Düse mit einem feuchten Schwamm (damit keine Rückstände festkleben) und lassen Sie noch ein wenig Dampf austreten um die Düse zu reinigen.

**ACHTUNG!**

Die Dampfdüse ist noch heiß! Seien Sie vorsichtig um sich nicht zu verbrennen!

- Entfernen Sie den Kaffeesatz oder das Pad indem Sie die „EJECT“ drücken (Abb. 16).
- Ihn mit klarem Wasser abspülen.
- Ziehen Sie die Rückseite des Filterhalters ab, indem Sie sie nach links drehen und dabei auf die beiden fest installierten Hebel drücken, um sie abnehmen zu können.

**2. Reinigung und Spülen des Filterhalters**

Jetzt kann der Filterhalter mit Spülmittel oder einer Bürste gereinigt werden, und danach mit klarem Wasser abgespült werden. Um ein besseres Resultat zu erreichen, können Sie während des Spülens mehrmals die Auswurfaste betätigen.

Wir raten Ihnen an, den Filterhalter energisch zu schütteln um das Wasser zu entfernen.

**3. Zusammenbauen des Filterhalters**

Setzen Sie das Unterteil des Filterhalters wieder ein, indem Sie ihn gegen den Uhrzeigersinn drehen, um ihn zu verriegeln.

## 9. REINIGUNG UND PFLEGE

### A. Des Gerätes

- Ziehen Sie den Netzstecker vor jedem Reinigen und lassen Sie das Gerät abkühlen.
- Reinigen Sie von Zeit zu Zeit die Außenseite des Geräts mit einem feuchten Schwamm. Reinigen Sie regelmäßig den Wasserbehälter, den Tropfenauffangbehälter sowie das Gitter.
- Spülen Sie die Innenseite des Wasserbehälters regelmäßig.
- Wenn sich eine weiße Schicht in dem Behälter bildet, führen Sie eine Entkalkung durch (siehe Abschnitt 10. ENTKALKUNG).
- Verwenden Sie keine Reinigungsmittel auf Alkohol- oder Lösungsmittelbasis.
- Nachdem Sie das Gerät vom Netz getrennt haben, reinigen Sie das Sieb des Wasserauslaufs sowie die Dichtung mit einem feuchten Schwamm (Abb. 16).
- Reinigen Sie das Gerät lediglich mit einem angefeuchteten Tuch ohne Reinigungs- oder Scheuermittel.

### B. Des Filterhalters

Ihr Gerät ist mit einem zerlegbaren Filterhalter mit Ausstoßsystem ausgestattet, der es erlaubt das Gerät perfekt in Stand zu halten.. Wir raten Ihnen, den Filterhalter nach jedem Gebrauch zu reinigen. Der Vorgang des Zerlegens/Zusammenbauens muss im kalten Zustand ausgeführt werden.

**1. Zerlegen des Filterhalters**

- Entnehmen Sie den Filterhalter aus Ihrem Gerät.

### C. Der Tropfenauffangschale

Sobald die Füllanzeige der Tropfenauffangschale sichtbar wird, muss diese geleert werden; dazu muss zunächst der Rost abgenommen werden (Abb. 20). Es ist normal, dass sich Wasser in ihr ansammelt und es handelt sich dabei nicht um ein Anzeichen für Undichtigkeit. Reinigen Sie die Tropfenauffangschale und den Rost gegebenenfalls mit Wasser und ein wenig mildem Geschirrspülmittel. Abspülen und trocknen.

### D. Der Dampfdüse (Abb. 21 a,b)

Dieses Zubehör besteht aus 2 Teilen: einem Kunststoffträger und dem Metall-Schutzzyliner.

- Entriegeln Sie zu Beginn der Reinigung die Düse des Schwenkarms, indem Sie sie nach links drehen.
- Lassen Sie dann den Metallzylinder den Kunststoffträger entlang gleiten.
- Reinigen Sie diese beiden Teile mit klarem Wasser und etwas nicht aggressivem Reinigungsprodukt.
- Spülen Sie sie ab und trocknen Sie sie.
- Wenn die Teile richtig trocken sind, setzen Sie den Metallzylinder wieder auf den Träger.
- Achten Sie darauf, die Silikondichtung, die die Düse abdichtet, nicht zu beschädigen.
- Schieben Sie die Düse auf den Schwenkarm, schrauben Sie sie dann nach rechts fest.





## 10. ENTKALKUNG

- Das regelmäßige Entkalken Ihres Geräts, wie in den Abschnitten A und B für die Funktionen Kaffee und Dampf beschrieben, garantiert Ihrem Gerät eine lange Lebensdauer. Der Abstand zwischen zwei Entkalkungen ist abhängig von der Wasserhärte. Fragen Sie diese bei Ihrem Wasserwerk nach.
- Stellen Sie Ihr Gerät während des Entkalkens nicht auf einer empfindlichen Arbeitsfläche ab. Das Entkalkungsmittel könnte diese beschädigen.
- Für ein besseres Verständnis beachten Sie die folgende Tafel der Entkalkungsfrequenzen abhängig von der Wasserhärte und vom Gebrauch des Geräts:

ENTKALKUNGSFREQUENZ			
Anzahl von Kaffees pro Woche	Weiches Wasser (<19°th)	Kalkhaltiges Wasser (19-30°th)	Sehr kalkhaltiges Wasser (>30°th)
Weniger als 7	1 Mal pro Jahr	Alle 8 Monate	Alle 6 Monate
Von 7 bis 20	Alle 4 Monate	Alle 3 Monate	Alle 2 Monate
Mehr als 20	Alle 3 Monate	Alle 2 Monate	Jeden Monat

**Im Zweifelsfall raten wir ein Entkalken pro Monat an.**

Reparaturen des Geräts wegen:

- nicht ausgeführter Entkalkung,
  - Kesselsteinablagerung,
- werden nicht unter Garantie ausgeführt.

### A. Entkalkung der Kaffeefunktion

- Trennen Sie das Gerät vom Netz.
- Bringen Sie den Filterhalter (ohne Kaffeemehl) am Gerät an, indem Sie ihn nach rechts bis zum Anschlag drehen (Abb. 3).
- Stellen Sie einen Behälter von mindestens ½ Liter unter den Filterhalter (Abb. 6).
- Überprüfen Sie ob der Schalter d1 in Position ☐ steht.
- Entleeren Sie den Wasserbehälter und stellen Sie ihn zurück ins Gerät.
- Füllen Sie den Behälter mit einer Mischung von ¾ Wasser und ¼ Weinessig oder Zitronensäure /Sulfaminsäure.
- Schließen Sie das Gerät am Netz an.
- Sobald die Kontrollleuchte des Ein/Aus Schalters an bleibt, können Sie auf Position ☐ Kaffee schalten (Abb. 4).
- Drücken Sie auf den Knopf d4 ☐☐ für 2 Tassen (Abb. 14).
- Lassen Sie die Mischung durchlaufen.

- Warten Sie 2 Minuten, wiederholen Sie dann den gleichen Vorgang 2 Mal, ab dem Drücken auf den Knopf Knopf d4 ☐☐ für 2 Tassen (Abb. 14).
- Drehen Sie den Schalter auf Position ☐. Folgen Sie nun den Anweisungen des Entkalkens der Dampffunktion.

### B. Entkalken der Dampffunktion

- Stellen Sie nun den Behälter unter die Dampfdüse.
- Drehen Sie den Schalter d1 auf die Position Vorheizen Dampf ☐ (Abb. 17) (um Dampf zu erhalten muss die Temperatur höher sein als für die Kaffezubereitung).
- Die Kontrollleuchte des Ein/Aus Schalters blinkt und bleibt dann an.
- Drehen Sie den Schalter d1 auf Position Dampf ☐ (Abb.18): der Dampf strömt in die Flüssigkeit. Lassen Sie den Rest der Mischung während 2 Minuten durchlaufen.
- Während dieses Vorgangs ist es normal dass die Wassertemperaturkontrollleuchte aufleuchtet und wieder erlischt.
- Nach kurzer Zeit schalten Sie das Gerät aus (Position ☐). Sobald der Schalter d1 auf Position ☐ steht kühlt das Gerät automatisch ab. Während der Abkühlphase blinkt der Ein/Aus Schalter und etwas warmes Wasser läuft in die Tropfenauffangeinrichtung.

DE

### C. Spülen

#### WICHTIG!

- Nach dem Entkalken führen Sie 2-3 Spülungen durch mit klarem Wasser (ohne Kaffeemehl), wie im Abschnitt « Erste Inbetriebnahme » beschrieben.
  - Vergessen Sie nicht die Dampfdüse zu spülen (Abb. 21 a,b).
- Das Gerät ist nun entkalkt und wieder Betriebsbereit.

## 11. GARANTIE

Auf Ihrem Gerät besteht eine Garantie, die allerdings erlischt falls das Gerät anders als in der Gebrauchsanweisung beschrieben angeschlossen, bedient oder verwendet wird.

Reparaturen wegen Kesselsteinanlagerung werden nicht unter Garantie durchgeführt.

Bei Problemen und Ersatzteilverfragen wenden Sie sich bitte an Ihren Händler oder an ein zugelassenes Service-Center.



## 12. PROBLEMLÖSUNGEN

Probleme	Mögliche Ursachen	Lösungen
Der Filterhalter ist blockiert.	Sie haben vergessen den Filterhalter zu entriegeln.	Drücken Sie den ▲ Knopf und drehen Sie dabei den Filterhalter nach links ( <b>Abb. 15</b> ).
Der Kaffeesatz ist nicht trocken nach dem Durchlaufen des Wassers.	Sie haben den Filterhalter nicht richtig angezogen.	Ziehen Sie den Filterhalter fester an.
Der Espresso läuft zu langsam aus.	Das Kaffeemehl ist zu fein, zu fett oder zu fest gepresst.	Wählen Sie ein grobkörnigeres Kaffeemehl.
	Der Filterhalter ist schmutzig.	Reinigen Sie den Filterhalter entsprechend der Anleitung in Abschnitt 9.B.
	Das Wasserauslaufgitter ist schmutzig.	Wenn das Gerät abgekühlt ist reinigen Sie das Auslaufgitter mit einem feuchten Schwamm.
Nach der Zubereitung eines Espresso läuft Wasser aus dem Filterhalter aus.	Der Wahlschalter ist nicht in der Ruhestellung „Heizwendel“.	Stellen Sie den Wahlschalter auf die Position ☺ ( <b>Abb. 7</b> ).
	Frühzeitige Kesselsteinbildung in Folge von besonders kalkhaltigem Wasser.	Entkalken Sie Ihr Gerät entsprechend der Anleitung in der Gebrauchsanweisung (Abschnitt 10).
Kaffeesatz lagert sich in der Tasse ab.	Der Filterhalter ist schmutzig.	Reinigen Sie den Filterhalter mit warmem Wasser. Bedienen Sie die ▲ Taste um Kaffeemehlreste wegzuspülen. Schütteln Sie ihn, um das Wasser zu entfernen (siehe auch Abschnitt 9.B).
	Das Kaffeemehl ist zu feinkörnig.	Wählen Sie ein grobkörnigeres Kaffeemehl.
Der Espresso schäumt nicht.	Das Kaffeemehl ist zu alt.	Wählen Sie frisch gemahlene Kaffeebohnen.
	Das Kaffeemehl ist nicht geeignet für Espresso.	Verwenden Sie feinkörnigeres Kaffeemehl.
	Es ist zu wenig Kaffeemehl im Filterhalter.	Füllen Sie Kaffeemehl nach.
Der Wasserbehälter leckt wenn er transportiert wird.	Das Ventil am Boden des Behälters ist schmutzig oder defekt.	Reinigen Sie den Wasserbehälter und bewegen Sie das Ventil mit dem Finger.
	Die Klappe ist blockiert durch Kesselstein.	Entkalken Sie das Gerät wie im Abschnitt 9 beschrieben.
Wasser läuft aus dem Gerät.	Internes Leck.	Überprüfen Sie ob der Wasserbehälter richtig positioniert ist. Falls der Fehler bleibt, das Gerät nicht mehr gebrauchen und sich an einen zugelassenen Kundendienst wenden.

DE





Probleme	Mögliche Ursachen	Lösungen
Knackgeräusche im Filterhalter.	Normaler Vorgang: blockieren der Sicherungseinrichtung des Filterhalters.	
Die Pumpe ist ungewöhnlich laut.	Kein Wasser im Wasserbehälter.	Schalten Sie das Gerät aus (Position <b>(U)</b> ), füllen Sie Wasser in den Behälter und schalten Sie das Gerät wieder ein.
Die Tassen sind nicht gleich voll.	Der Filterhalter ist schmutzig.	Reinigen Sie den Filterhalter.
Der Espresso leckt aus den Seiten des Filterhalters.	Der Filterhalter ist nicht richtig positioniert.	Bringen Sie den Filterhalter an und verriegeln Sie ihn (von links nach rechts drehen bis zum Anschlag) ( <b>Abb. 3</b> ).
	Der Rand des Filterhalters ist verschmutzt durch Kaffeemehl.	Entfernen Sie den Überschuss an Kaffeemehl ( <b>Abb. 10b</b> ) Reinigen Sie das Filtersieb mit einem feuchtem Schwamm.
Ihr Espresso schmeckt schlecht.	Das Spülen nach dem Entkalken wurde nicht korrekt durchgeführt.	Spülen Sie das Gerät entsprechend der Gebrauchsanweisung (Abschnitt 9) Überprüfen Sie die Qualität des Kaffees.
Das Gerät funktioniert nicht.	Die Pumpe läuft, leer aus Wassermangel.	Füllen Sie den Wasserbehälter und starten Sie die Pumpe (siehe Abschnitt 5. « ERSTE INBETRIEBNAHME »). Leeren Sie den Behälter nie vollständig.
	Der Wasserbehälter ist schlecht positioniert.	Bringen Sie den Wasserbehälter in Position indem Sie ihn fest nach untendrücken.
Die Dampfdüse lässt die Milch nicht schäumen.	Die Dampfdüse ist verstopft oder verkalkt.	Entkalken Sie die Dampfdüse entsprechend dem Abschnitt « ENTKALKEN » oder machen Sie die Düse frei mit einer Nadel.
	Die Milch ist zu heiß.	Verwenden Sie gekühlte Milch.
	Die Form des Behälters ist nicht geeignet.	Verwenden Sie einen kleinen Krug.
	Sie verwenden entrahmte Milch.	Verwenden Sie vorzugsweise Vollmilch oder halbentrahmte Milch.

DE

**Wenn es nicht möglich ist die Ursache einer Panne festzustellen, wenden Sie sich bitte an einen zugelassenen Kundendienst. Nie das Gerät demontieren! (im Fall einer Demontage erlischt die Garantie).**

### 13. ENTSORGUNG VON ELEKTRISCHEN UND ELEKTRONISCHEN PRODUKTEN



#### Denken Sie an den Schutz der Umwelt!

- ① Ihr Gerät enthält wertvolle Rohstoffe, die wieder verwertet werden können.
- Geben Sie Ihr Gerät deshalb bitte bei einer Sammelstelle Ihrer Stadt oder Gemeinde ab.







Nous vous remercions de votre confiance et de votre fidélité aux produits Rowenta. Vous venez d'acheter la toute dernière innovation en matière d'espresso. Votre machine est équipée d'un porte-filtre qui dispose de trois systèmes exclusifs :

- L'un pour le tassage progressif de la mouture lors du positionnement du porte-filtre (système OPTIPRESS).
- L'autre pour l'éjection du marc.
- Le dernier pour l'utilisation de dosettes E.S.E. (Easy Serving Espresso)  ou souples.

Il est en outre démontable, ce qui permet de le maintenir, par des nettoyages fréquents, en parfait état de fonctionnement. Par sécurité, votre porte-filtre est équipé d'un système de verrouillage pour qu'il reste en place lors de la montée en pression.

FR

## 1- DESCRIPTION

- a** Couvercle du réservoir d'eau
- b** Réservoir d'eau amovible
- c** Plaque repose-tasses
- d** Tableau de commande :
  - d.1** Bouton de sélection (café ou vapeur)
    - d.1-1**  = préchauffage café
    - d.1-2**  = préparation d'un espresso
    - d.1-3**  = préchauffage vapeur
    - d.1-4**  = préparation de la vapeur
  - d.2** Bouton de mise en marche avec voyant lumineux
  - d.3** Bouton 1 tasse avec voyant lumineux
  - d.4** Bouton 2 tasses avec voyant lumineux
- e** Emplacement du porte-filtre
- f** Porte-filtre avec système d'éjection du marc ou de la dosette et tassage progressif de la mouture ou dosette : système OPTIPRESS.
- g** Buse vapeur
- h** Grille récolte-gouttes
- i** Plateau récolte-gouttes, muni de son indicateur de niveau
- j** Cordon d'alimentation

## 2- CARACTERISTIQUES TECHNIQUES

### IMPORTANT !

Tension d'utilisation : cet appareil est prévu pour fonctionner uniquement en courant alternatif 220-240 V

Type d'utilisation : cet appareil est prévu pour une UTILISATION DOMESTIQUE SEULEMENT

- Pompe électromagnétique : 15 bars
- Porte-filtre avec système d'éjection du marc
- 1 ou 2 tasses
- Ajustement du volume de café en tasse
- Ecoulement automatique de la quantité sélectionnée de café
- Compatible tous types de dosettes, E.S.E ou souples
- Fonction vapeur
- Arrêt automatique au bout de 9 minutes (protection de l'environnement)
- Réservoir amovible (capacité : 0,86 litre)
- Puissance : 1350-1600 W
- Tension : 220-240 V 50/60 Hz
- Dispositifs de sécurité contre les surchauffes
- Dimensions : H. 322.5 mm, L. 291 mm, P. 214 mm

## 3. CONSIGNES DE SECURITE

- Avant la mise en marche de votre espresso, lisez attentivement ce mode d'emploi.
- Ne branchez l'appareil que sur une prise avec terre. Vérifiez que la tension indiquée sur la plaque signalétique de l'appareil correspond bien à celle de votre installation électrique.
- Ne posez pas votre espresso sur une surface chaude (plaque électrique, par exemple) ou à proximité d'une flamme.
- N'enlevez pas le porte-filtre contenant la mouture durant le passage de l'eau car l'appareil est alors sous pression.
- N'utilisez pas l'appareil si le plateau récolte-gouttes et la grille ne sont pas mis en place.
- La prise doit être retirée en cas de problème durant l'écoulement du café ou avant de nettoyer votre appareil.
- Ne débranchez pas l'appareil en tirant sur le cordon et ne placez pas le cordon sur un angle vif ou le coin d'un meuble.
- Evitez le contact du cordon ou de vos mains avec les parties chaudes de l'appareil (plateau chauffe-tasses, porte-filtre, buse vapeur).
- Ne plongez jamais l'appareil dans l'eau.
- Tenez les enfants à distance et ne laissez pas pendre le cordon.



- Conformez vous à la notice pour les instructions de détartrage.
- Ne mettez pas l'appareil en marche s'il est endommagé ou si le cordon est en mauvais état.
- Si le cordon ou tout autre élément spécifique devenait défectueux, ceci afin d'éviter un danger ils devront être remplacés uniquement par le centre service agréé Rowenta. En aucun cas, l'appareil ne doit être ouvert par vos soins.
- Vérifiez que le porte-filtre est bien serré avant de faire couler le café.
- Cet appareil n'est pas prévu pour être utilisé par des personnes (y compris les enfants) dont les capacités physiques, sensorielles ou mentales sont réduites ou des personnes dénuées d'expérience ou de connaissance, sauf si elles ont pu bénéficier, par l'intermédiaire d'une personne responsable de leur sécurité, d'une surveillance ou d'instructions préalables concernant l'utilisation de l'appareil.
- Il convient de surveiller les enfants pour s'assurer qu'ils ne jouent pas avec l'appareil.
- Les accessoires et parties démontables de l'appareil ne passent pas au lave-vaisselle.
- Votre machine a été conçue pour un usage domestique seulement.
- Elle n'a pas été conçue pour être utilisée dans les cas suivants qui ne sont pas couverts par la garantie :
  - dans des coins de cuisines réservés au personnel dans des magasins, bureaux et autres environnements professionnels,
  - dans des fermes,
  - par les clients des hôtels, motels et autres environnements à caractère résidentiel,
  - dans des environnements de type chambres d'hôtes.

## 4. CONSEILS PRATIQUES

### IMPORTANT !

Avant la première utilisation, après des arrêts prolongés ou après détartrage, l'appareil doit être nettoyé comme décrit au paragraphe : « PREMIERE MISE EN SERVICE »

Pensez à débloquer le porte-filtre en appuyant légèrement sur la touche « EJECT » avant de le désengager de l'appareil (fig. 1a).

- Pour obtenir un espresso à l'arôme intense, nous vous recommandons d'utiliser du café spécial espresso fraîchement moulu qui convient à la délicatesse de la préparation de ce type de café, ainsi que des tasses d'une capacité ne dépassant pas 50 ml.
- Conservez la mouture au réfrigérateur, elle





garde ainsi plus longtemps son arôme.

- Ne remplissez pas votre porte-filtre à ras, mais utilisez la cuillère mesure (1 cuillère pour une tasse, 2 cuillères pour 2 tasses). Enlevez l'excédent de mouture sur le pourtour du porte-filtre.
- Si vous n'utilisez pas l'appareil pendant plus de 5 jours, videz et rincez le réservoir d'eau.
- Avant d'enlever le réservoir pour le remplir ou pour le vider, veillez à toujours éteindre l'appareil.
- Veillez à toujours poser l'appareil sur une surface plane et stable.

FR

## 5. PREMIERE MISE EN SERVICE

**Rinçage avant la première utilisation.**  
Avant d'utiliser votre machine à café, nettoyez tous les accessoires dans de l'eau savonneuse puis séchez-les.

- Remplissez le réservoir d'eau froide et replacez-le sur l'appareil en vous assurant qu'il est bien en place (fig. 1b).
- Allumez l'appareil en appuyant sur le bouton de mise en marche d2 .
- Le voyant de température clignote puis reste fixe. L'appareil est prêt pour l'utilisation (fig. 2).
- Insérez le porte-filtre (sans mouture) dans l'appareil : tournez-le vers la droite jusqu'en butée (fig. 3).
- Mettez un récipient d'un volume supérieur à ½ litre sous le porte-filtre. Tournez le sélecteur d1 sur la position  (café) (fig. 4, 5, 6), puis appuyer sur la position deux tasses  plusieurs fois ci-nécessaire.
- Si l'eau ne s'écoule pas (amorçage pompe), répéter l'opération depuis le début.
- Laissez s'écouler l'eau du réservoir. Pour arrêter l'écoulement de l'eau, tournez le sélecteur d1 sur la position  (fig. 7) et débranchez l'appareil.
- Enlevez le réservoir, videz-le, rincez-le soigneusement et remettez-le dans l'appareil (fig. 1b et 8).

## 6. PREPARATION DE L'ESPRESSO









**IMPORTANT !** Si l'espresso est utilisé pour la première fois, l'appareil doit être nettoyé comme décrit au paragraphe 5 « PREMIERE MISE EN SERVICE »





## Avec du café moulu



Le type de mouture que vous choisissez déterminera la force et le goût de votre espresso : plus votre mouture est fine, plus vous obtiendrez un espresso corsé.

- Avant d'enlever le réservoir amovible, veillez à mettre le sélecteur d1 en position  (fig. 7).
- Remplissez le réservoir avec de l'eau fraîche et remplacez-le sur l'appareil (fig. 8).
- Allumez l'appareil en appuyant sur le bouton de mise en marche d2 .
- Le voyant clignote pendant le préchauffage, puis reste fixe. L'appareil est alors prêt pour l'utilisation.
- Déverrouillez le porte-filtre en appuyant légèrement sur la touche  et en le tournant vers la gauche (fig. 9). A l'aide de la cuillère mesure, mettez la mouture dans le porte filtre : une cuillère mesure (pleine à ras bord) par tasse pour obtenir un bon espresso (fig. 10a).
- Enlevez l'excédent de mouture sur le bord du porte-filtre (fig. 10b).
- Insérez le porte-filtre dans l'appareil en le serrant fort vers la droite jusqu'en butée (fig. 12)
- Mettez une ou deux tasses sur la grille du bac de récupération sous le porte-filtre (fig. 13).
- Tournez le sélecteur d1 sur la position  (café) (fig. 4).
- Appuyez soit sur le bouton d3  pour 1 tasse ou sur le bouton d4  pour 2 tasses.
- Après quelques instants, le café s'écoule.
- Lorsque vos tasses sont remplies, l'écoulement s'arrête automatiquement. Ramenez alors le sélecteur d1 en position  (fig.7).
- Enlevez les tasses.
- Déverrouillez le porte-filtre : appuyez légèrement sur la touche  en tournant le porte-filtre vers la gauche et retirez-le de l'appareil. Jetez le marc grâce au système d'éjection en pressant à fond la touche d'éjection « Push » sur le manche (fig. 16). Lavez le porte-filtre à l'eau courante, en actionnant la touche « Push » pour éliminer les restes de mouture (voir également paragraphe 8.B pour un nettoyage plus en profondeur).

Il est normal que chaque retour du sélecteur de commande d1 en position  soit suivi d'un léger bruit de circulation d'eau ou de vapeur, dû à un dispositif spécifique, éliminant la pression de l'ensemble des circuits.

## Avec une dosette espresso E.S.E

« ESE » pour « Easy Serving Espresso » (préparation simplifiée de l'espresso) est une dosette emballée (44 mm de diamètre) de 7g de café sélectionné, moulu et compacté entre deux papiers filtres, spécialement conçue pour la réalisation d'espresso « ristretto » (serré) à l'italienne. Ce système permet une utilisation immédiate, simple, propre et confortable de votre machine.

- Avant d'enlever le réservoir amovible, veillez à mettre le sélecteur d1 en position  (fig. 7).
- Remplissez le réservoir avec de l'eau fraîche et remplacez-le sur l'appareil (fig. 8).
- Allumez l'appareil en appuyant sur le bouton de mise en marche d2 .
- Le voyant clignote pendant le préchauffage, puis reste fixe. L'appareil est alors prêt pour l'utilisation.
- Déverrouillez le porte-filtre en appuyant légèrement sur la touche  et en le tournant vers la gauche (fig. 15). Le cas échéant, découpez l'excédent de papier autour de la dosette en suivant les pointillés (fig. 11). Placez la dosette E.S.E avec l'inscription rouge vers le bas (repliez bien les coins du papier). Veillez à placer le papier à l'intérieur du filtre, sinon il pourrait y avoir des fuites. Pour une crème plus riche et plus épaisse, il est important de placer la dosette E.S.E correctement. La dosette est prévue pour réaliser une tasse de café. L'utilisation de 2 dosettes E.S.E l'une sur l'autre n'est pas conseillée.
- Insérez le porte-filtre dans l'appareil en le serrant fort vers la droite jusqu'en butée (fig. 12).
- Pour préparer votre espresso, veuillez procéder comme pour la préparation d'un espresso avec du café moulu.

## Avec une dosette souple

Votre machine est également compatible avec les dosettes souples (généralement 60 mm de diamètre). Ce type de dosettes n'étant pas spécifiquement conçu pour les machines espresso, vous obtiendrez un espresso moins corsé qu'avec une dosette E.S.E.

- Avant d'enlever le réservoir amovible, veillez à mettre le sélecteur d1 en position  (fig. 7).
- Remplissez le réservoir avec de l'eau fraîche et remplacez-le sur l'appareil (fig. 8).

FR



- Allumez l'appareil en appuyant sur le bouton de mise en marche d2 ①.
- Le voyant clignote pendant le préchauffage, puis reste fixe. L'appareil est alors prêt pour l'utilisation.
- Déverrouillez le porte-filtre en appuyant légèrement sur la touche ▲ et en le tournant vers la gauche (fig. 15). Placez une dosette souple dans le porte-filtre. La dosette est prévue pour réaliser une tasse de café. L'utilisation de 2 dosettes l'une sur l'autre n'est pas conseillée.
- Insérez le porte-filtre dans l'appareil en le serrant fort vers la droite jusqu'en butée (fig. 12).
- Pour préparer votre espresso, veuillez procéder comme pour la préparation d'un espresso avec du café moulu.

## 7. PROGRAMMATION INDIVIDUELLE DU VOLUME DE CAFE :

Pour modifier la quantité d'eau préprogrammée procédez comme suit :

- Remplissez le réservoir d'eau et mettez l'appareil en marche (fig.1abc,2, et 4).
- Mettez une cuillère de café moulu dans le filtre à l'aide de la cuillère doseur ou placez une dosette E.S.E. ou souple.
- Mettez le porte-filtre en place en le tournant au maximum vers la droite, jusqu'en butée (fig.12).
- Placez une tasse sous le porte-filtre.
- Maintenez enfoncé le bouton « 1 tasse » (> 3 sec) jusqu'à ce que le témoin « 1 tasse » clignote rapidement. Le café s'écoule.
- Lorsque la quantité d'espresso désirée est obtenue, appuyez sur le bouton « 1 tasse ». Cette quantité est alors enregistrée automatiquement.
- A la prochaine utilisation, lorsque vous appuyerez sur le bouton « 1 tasse », vous obtiendrez la dernière quantité enregistrée. La programmation pour 2 tasses se fait à l'identique, en appuyant sur le bouton « 2 tasses » (> 3 sec).
- En cas de mise hors tension de l'appareil, les volumes devront être reprogrammés lors de la prochaine utilisation

## 8. FONCTION VAPEUR

La vapeur sert à faire mousser le lait (par exemple pour la préparation des cappuccinos.)

- Pour produire la vapeur, Tournez le sélecteur d1 sur la position ☺ (fig. 17) (pour obtenir une vapeur plus abondante, la température doit être supérieure à celle demandée pour faire du café).
- Le voyant du bouton de mise en marche clignote à nouveau puis reste fixe. L'appareil est alors prêt pour l'utilisation.
- Mettez le lait dans un récipient. Pour un meilleur résultat, nous vous conseillons d'utiliser un récipient avec une petite ouverture (petit pichet par exemple).
- Plongez la buse vapeur dans le liquide.
- Tournez le sélecteur d1 sur la position ☺ (vapeur) (fig.18) : la vapeur sort dans le lait.
- Pour bien faire mousser le lait, faites des mouvements circulaires et de haut en bas (fig. 19), mais en veillant à ce que la buse vapeur reste bien droite au centre du récipient (figs. 21c). La pompe fonctionne en intermittence, ce qui est normal.
- Afin d'obtenir un bon moussage de lait, nous vous conseillons d'utiliser du lait pasteurisé ou du lait UHT et d'éviter le lait cru ou écrémé.
- Pendant l'opération, il est normal que le voyant de température du bouton de mise en marche s'allume et s'éteigne.
- Lorsque le moussage est terminé, arrêtez l'appareil (sélecteur d1 en position ☹).
- Lorsque le sélecteur d1 est en position ☹, l'appareil refroidit automatiquement. Durant la phase de refroidissement, le voyant du bouton de mise en marche clignote, et de l'eau chaude s'écoule dans le plateau récolte-gouttes. Lorsque la température optimale de préparation d'un espresso est atteinte à nouveau, le voyant reste fixe.

**IMPORTANT !** Après l'arrêt de la vapeur, nettoyez immédiatement et soigneusement la buse vapeur à l'aide d'une éponge humide (afin que les résidus « n'attachent pas ») et produisez encore un peu de vapeur à l'air libre pour rincer l'intérieur.  
**ATTENTION !** La buse vapeur est encore chaude ! Veillez à ne pas vous brûler.

FR



## 9. NETTOYAGE ET ENTRETIEN

### A. De l'appareil

- Débranchez la prise de courant avant chaque nettoyage et faites refroidir l'appareil.
- Nettoyez de temps à autre l'extérieur de l'appareil avec une éponge humide. Lavez régulièrement le réservoir, le bac de récupération et sa grille et essuyez-les.
- Rincez régulièrement l'intérieur du réservoir.
- Lorsqu'une fine couche blanche opacifie votre réservoir, effectuez une opération de détartrage (cf paragraphe 10. DETARTRAGE).
- N'utilisez pas de produits nettoyants à base d'alcool ou de solvant.
- Après avoir débranché l'appareil, nettoyez régulièrement la grille de passage d'eau chaude, ainsi que le joint d'étanchéité, à l'aide d'une éponge humide (fig. 16).
- Nettoyage uniquement à l'aide d'un chiffon humide sans produit détergeant ou abrasif.

### B. Du porte-filtre

L'appareil que vous venez d'acheter est équipé d'un porte-filtre démontable à éjection, qui vous permet de le maintenir en parfait état de fonctionnement. Nous vous conseillons de le nettoyer après chaque utilisation.

Ces opérations de démontage/remontage doivent être effectuées à froid.

#### 1. Démontage du porte-filtre :

- Extraire le porte-filtre de votre machine.
- Jeter le marc ou la dosette en pressant sur la touche « Push » (fig. 16).
- Le rincer à l'eau claire.
- Extraire à l'arrière du porte-filtre par rotation sur la gauche en appuyant sur les 2 pattes fixes pour le démonter.

#### 2. Nettoyage et rinçage du porte-filtre :

Le porte-filtre peut alors être nettoyé à l'aide d'un produit détergent « vaisselle » et d'un accessoire récurant, mais doit ensuite être rincé à l'eau claire. Pour un meilleur résultat, vous pouvez actionner plusieurs fois le bouton d'éjection pendant le rinçage.

Nous vous conseillons de secouer fortement votre porte-filtre afin d'évacuer toute l'eau.

#### 3. Remontage du porte-filtre :

Replacer le dessous du porte-filtre en effectuant une rotation anti-horaire pour le verrouiller.

### C. Du plateau récolte-gouttes

Dès que le niveau de remplissage du plateau récolte-gouttes apparaît, ce dernier doit être vidé après avoir retiré la grille (fig. 20). La présence d'eau est normale et n'est pas signe d'une fuite. Si nécessaire, nettoyer le plateau récolte-gouttes et sa grille avec de l'eau et un peu de produit vaisselle non agressif. Rincez et séchez.

### D. De la buse vapeur (Fig 21 a, b)

Cet accessoire est composé de 2 parties : une partie support plastique et le cylindre métal de protection.

- Pour commencer le nettoyage, déverrouiller la buse du bras articulé en la tournant vers la gauche.
- Faire ensuite glisser le cylindre métal le long du support plastique.
- Nettoyer ces deux parties avec de l'eau claire et un peu de produit vaisselle non agressif.
- Rincer et sécher.
- Une fois les parties bien nettoyées, replacer le cylindre métal sur le support plastique.

Insérer la buse sur le bras articulé puis visser vers la droite

## 10. DETARTRAGE

- Le détartrage régulier de votre appareil, comme indiqué dans les paragraphes A et B pour les fonctions café et vapeur, est le gage principal de sa durée de vie. La fréquence de détartrage doit être adaptée à la dureté de votre eau. Prenez conseil auprès de votre agence de distribution d'eau.
- Pendant cette opération, ne placez pas votre appareil sur un plan de travail en marbre. Le détartrant pourrait l'altérer.
- Pour que cela soit plus clair pour vous, vous trouverez ci-après un tableau récapitulatif des fréquences de détartrage en fonction de la dureté de l'eau et de l'utilisation :

FREQUENCE DE DETARTRAGE			
Nombre moyen de cafés par semaine	Eau douce (<19°th)	Eau calcaire (19-30°th)	Eau très calcaire (>30°th)
Moins de 7	1 fois par an	Tous les 8 mois	Tous les 6 mois
De 7 à 20	Tous les 4 mois	Tous les 3 mois	Tous les 2 mois
Plus de 20	Tous les 3 mois	Tous les 2 mois	Tous les mois





### En cas de doute, un détartrage tous les mois est conseillé.

Aucune réparation de cafetière pour cause de :

- détartrage non effectué,
  - d'entartrage,
- ne sera couverte par la garantie.

### A. Détartrage de la fonction café

- Débranchez l'appareil.
- Insérez le porte-filtre (sans mouture) dans l'appareil et verrouillez-le en tournant vers la droite jusqu'en butée (fig. 3).
- Placez un récipient d'un volume supérieur à ½ litre sous le porte-filtre (fig. 6).
- Vérifiez que le sélecteur d1 soit bien en position ☞.
- Videz le réservoir et remettez-le en place.
- Remplissez le réservoir avec un mélange composé de trois volumes d'eau pour un volume de vinaigre ou d'acide citrique/sulfamique.
- Branchez l'appareil.
- Lorsque le voyant de température du bouton de mise en marche reste fixe, vous pouvez alors passer en position ☞ (café) (fig. 4).
- Appuyez sur le bouton d4 ☞☞ (fig. 14).
- Laissez s'écouler le mélange.
- Attendez 2 minutes, puis renouvelez l'opération 2 fois, depuis l'opération d'appui sur le bouton d4 ☞☞ (fig. 14).
- Tournez le sélecteur sur la position ☞.
- Suivez maintenant les instructions de détartrage de la fonction vapeur.

### B. Détartrage de la fonction vapeur

- Placez ensuite le récipient sous la buse vapeur.
- Tournez le sélecteur d1 sur la position ☞ (chauffe vapeur) (fig. 17) (pour obtenir de la vapeur, la température doit être supérieure à celle demandée pour faire du café).
- Le voyant du bouton de mise en marche clignote puis reste fixe.
- Tournez le sélecteur d1 sur la position ☞ (extraction vapeur) (fig. 18) : la vapeur sort dans le liquide. Laissez s'écouler le reste du mélange pendant 2 minutes.
- Pendant l'opération, il est normal que le voyant de température de l'eau s'allume et s'éteigne.
- Après quelques instants, arrêtez l'appareil (position ☞).

- Lorsque le sélecteur d1 est en position ☞, l'appareil refroidit automatiquement. Durant la phase de refroidissement, le voyant du bouton de mise en marche clignote, et de l'eau chaude s'écoule dans le plateau récolte gouttes.

### C. Rinçage

#### IMPORTANT !

- Après le détartrage, effectuez 2-3 opérations de rinçage avec de l'eau claire (sans mouture), comme décrit au paragraphe « Première mise en service ».
- N'oubliez pas de rincer la buse vapeur (fig. 21 a, b). L'appareil est détartré et à nouveau prêt à fonctionner.

FR

## 11. GARANTIE

Votre appareil est garanti mais toute erreur de branchement, manipulation ou utilisation autres que celles décrites dans la notice annule la garantie.



Cet appareil est garanti dans le cadre d'un usage domestique, tout autre type d'utilisation annule la garantie.

Aucune réparation pour cause d'entartrage ne sera couverte par la garantie.

Pour tout problème d'après-vente ou de pièces détachées, consultez votre revendeur ou un centre service agréé.



## 12. REPONSES AUX PROBLEMES EVENTUELS

Problèmes	Causes possibles	Solutions
Le porte-filtre est bloqué	Vous avez oublié de déverrouiller le porte-filtre	Appuyez sur la touche  tout en tournant le porte-filtre vers la gauche ( <b>fig. 15</b> ).
L'espresso coule trop lentement	Vous n'avez pas serré le porte-filtre correctement.	Serrez plus le porte-filtre.
	La mouture est trop fine, trop grasse ou farineuse.	Choisissez une mouture légèrement plus grosse.
	Le porte-filtre est sale.	Nettoyez votre porte-filtre selon les instructions du paragraphe 9.B.
De l'eau s'écoule du porte-filtre après la confection d'un espresso.	La grille de passage de l'eau est encrassée.	Quand l'appareil est refroidi, nettoyez la grille du passage de l'eau avec une éponge humide.
	Le sélecteur de commande n'a pas été positionné sur arrêt « résistance ».	Positionnez le sélecteur de commande d1 sur  ( <b>fig. 7</b> ).
Présence de marc dans la tasse.	Formation de tartre prématurée en raison d'une eau particulièrement calcaire.	Détartez l'espresso conformément aux indications du mode d'emploi (paragraphe 10).
	Le porte-filtre est encrassé	Nettoyez le porte-filtre à l'eau chaude. Actionnez la touche  pour éliminer les restes éventuels de mouture. Secouez-le pour évacuer l'eau (voir également paragraphe 9.B).
L'espresso n'est pas mousseux.	La mouture est trop fine.	Utilisez une mouture légèrement plus grosse.
	La mouture est trop ancienne.	Utilisez une mouture fraîchement moulue.
	La mouture n'est pas adaptée à l'espresso.	Utilisez une mouture plus fine.
Le réservoir d'eau fuit quand on le transporte.	Il y a trop peu de mouture dans le porte-filtre.	Rajoutez de la mouture.
	Le clapet du fond du réservoir est sale ou défectueux.	Lavez le réservoir d'eau et faites fonctionner avec le doigt le clapet qui est au fond du réservoir.
	Le clapet est bloqué par du calcaire	Détartez l'appareil comme décrit au paragraphe 10

FR





Problèmes	Causes possibles	Solutions
Ecoulement d'eau sous l'appareil.	Fuite interne.	Vérifiez la bonne position du réservoir. Si le défaut persiste, n'utilisez pas l'appareil, adressez-vous à un centre de service agréé.
Des craquements sont entendus dans le porte-filtre.	Phénomène normal : blocage de sécurité du porte-filtre.	
La pompe est anormalement bruyante.	Absence d'eau dans le réservoir.	Arrêtez l'appareil (position  ) , remplissez le réservoir d'eau et redémarrez.
Les tasses sont remplies de manière inégale.	Le porte-filtre est encrassé.	Reportez-vous au paragraphe 9.B pour l'entretien de votre porte-filtre.
L'espresso fuit sur les côtés du porte-filtre.	Le porte-filtre n'est pas placé correctement.	Mettez le porte-filtre en place et verrouillez-le (tournez de gauche à droite jusqu'en butée) ( <b>fig. 3</b> ).
	Le bord du porte-filtre est encrassé par la mouture.	Enlevez l'excédent de mouture ( <b>fig. 10b</b> ) et nettoyez la grille de passage d'eau avec une éponge humide.
Votre espresso a mauvais goût.	Après le détartrage, le rinçage n'a pas été effectué correctement.	Rincez l'appareil conformément au mode d'emploi (paragraphe 9) et vérifiez la qualité du café.
L'appareil ne fonctionne pas.	La pompe s'est désamorçée pour cause de manque d'eau.	Remplissez le réservoir d'eau et réamorçez la pompe (voir paragraphe 5. « PREMIERE MISE EN SERVICE »). Evitez de vider complètement le réservoir.
	Le réservoir d'eau amovible est mal enclenché.	Enclenchez le réservoir d'eau en appuyant fortement.
La buse vapeur ne fait pas mousser le lait.	La buse vapeur est bouchée ou entartrée.	Détartrez la buse vapeur conformément au paragraphe « DETARTRAGE » ou débouchez-la à l'aide d'une aiguille.
	Le lait est trop chaud.	Utilisez du lait refroidi.
	La forme du récipient n'est pas appropriée.	Utilisez un petit pichet.
	Vous utilisez du lait écrémé.	Utilisez de préférence du lait entier ou demi-écrémé.

FR

**S'il n'est pas possible de déterminer la cause d'une panne, adressez-vous à un réparateur agréé. Ne démontez jamais l'appareil ! (en cas de démontage, la garantie pourra ne plus être assurée).**

### 13. PRODUIT ELECTRIQUE OU ELECTRONIQUE EN FIN DE VIE



#### Participons à la protection de l'environnement!

- ① Votre appareil contient de nombreux matériaux valorisables ou recyclables.
- ➔ Confiez celui-ci dans un point de collecte ou à défaut dans un centre service agréé pour que son traitement soit effectué.



Wij danken u voor uw vertrouwen en het feit dat u uw apparaten bij ROWENTA koopt. U heeft zojuist het meest recente apparaat op het gebied van espresso koffie gekocht. Uw apparaat heeft een filterhouder met drie exclusieve systemen:

- Eén voor het geleidelijk aandrukken van het koffiemaassel tijdens het plaatsen van de filterhouder (OPTIPRESS systeem).
- Het andere voor het uitwerpen van het koffiedik.
- En het laatste voor het gebruik van de E.S.E. (Easy Serving Espresso)  of coffeepads.

De filterhouder is verder uit te nemen, zodat u het goed kunt schoonmaken en in uitstekende staat kunt houden. Voor uw veiligheid is uw filterhouder voorzien van een vergrendelingssysteem, zodat hij tijdens het opbouwen van de druk op zijn plaats blijft.

## 1- BESCHRIJVING

NL

- a** Deksel waterreservoir
- b** Afneembaar waterreservoir
- c** Rooster om kopjes op te plaatsen
- d** Bedieningspaneel:
  - d.1** Keuzeknop (koffie of stoom)
    - d.1-1**  = voorverwarmen koffie
    - d.1-2**  = bereiding van een espresso
    - d.1-3**  = voorverwarmen stoom
    - d.1-4**  = bereiding stoom
  - d.2** Aan/uit-knop met controlelampje
  - d.3** Knop 1 kopje met controlelampje
  - d.4** Knop 2 kopjes met controlelampje
- e** Plaats van de filterhouder
- f** Filterhouder met uitwerpsysteem voor het koffiedik of de coffeepad en het geleidelijke aandrukken van het koffiemaassel of de coffeepad: OPTIPRESS systeem.
- g** Intrekbaar stoompijpje
- h** Rooster lekbak
- i** Lekbakje met waterpeilindicator
- j** Netsnoer

## 2- TECHNISCHE GEGEVENS

### BELANGRIJK!

Gebruiksspanning: dit apparaat is uitsluitend bestemd voor een gebruik met wisselstroom 220-240 V

Soort gebruik: dit apparaat is UITSLUITEND bedoeld voor HUISHOUELIJK GEBRUIK

- Elektromagnetische pomp: 15 bar
- Filterhouder met uitwerpsysteem voor het koffiedik
- 1 of 2 kopjes
- Aanpassing van de koffie-inhoud van het kopje
- Automatisch doorlopen van de geselecteerde hoeveelheid koffie
- Te gebruiken met alle soorten coffeepads, E.S.E of soepel
- Stoomfunctie
- Automatische uitschakeling na 9 minuten (milieuvriendelijk).
- Afneembaar waterreservoir (inhoud: 0,86 liter)
- Vermogen: 1350-1600 W
- Spanning: 220-240 V 50/60 Hz
- Veiligheidsvoorzieningen tegen oververhitting

- Afmetingen: H. 322,5 mm, L. 291 mm, D. 214 mm

## 3. VEILIGHEIDSVOORSCHRIFTEN

- Lees voor het in gebruik nemen van uw espresso-apparaat deze gebruiksaanwijzing aandachtig door.
- Steek de stekker uitsluitend in een geaard stopcontact. Controleer of de op het typeplaatje van het apparaat vermelde netspanning van uw apparaat overeenkomt met de netspanning van het elektriciteitsnet.
- Plaats het espresso-apparaat niet op een heet oppervlak (bijv. een elektrische kookplaat) of in de buurt van open vuur.
- Verwijder de filterhouder met het koffiemaassel niet tijdens het doorlopen van het water, omdat het apparaat dan onder druk staat.
- Gebruik het apparaat niet wanneer de lekbak en het rooster niet op hun plaats zitten.
- Haal de stekker uit het stopcontact in geval van problemen tijdens het doorlopen van de koffie en voor het reinigen van het apparaat.
- Trek de stekker niet uit het stopcontact door aan het snoer te trekken en plaats het snoer niet op een scherpe rand of een hoek van een meubel.

- Vermijd het contact van het snoer of uw handen met de warme onderdelen van het apparaat (warmhoudplaat voor de kopjes, filterhouder, stoompijpje).
- Zet het apparaat nooit in water onderdompelen.
- Houd kinderen uit de buurt en laat ze niet met het snoer spelen.
- Neem de ontkalkingsinstructies van de gebruiksaanwijzing in acht.
- Zet het apparaat niet aan indien het beschadigd is of wanneer het snoer in slechte staat verkeert.
- Indien het snoer, of een ander specifiek onderdeel, kapot zou gaan dient u dit uitsluitend door een door Rowenta erkend Service Centrum te laten vervangen, dit om elk gevaar te voorkomen. U mag het apparaat in geen geval zelf openen.
- Controleer of de filterhouder goed vastgedraaid is, voordat u de koffie laat doorlopen.
- Dit apparaat is niet bedoeld om zonder hulp of toezicht gebruikt te worden door kinderen of andere personen, indien hun fysieke, zintuiglijke of mentale vermogens hen niet in staat stellen dit apparaat op een veilige wijze te gebruiken, tenzij zij van tevoren instructies hebben ontvangen betreffende het gebruik van dit apparaat door een verantwoordelijke persoon. Er moet toezicht op kinderen zijn, zodat zij niet met het apparaat kunnen spelen.
- De accessoires en afneembare onderdelen van het apparaat mogen niet in de vaatwasser.
- Uw machine is uitsluitend bedoeld om gebruikt te worden voor huishoudelijk gebruik.
- Deze is niet ontworpen voor een gebruik in de volgende gevallen, waarvoor de garantie niet - In kleinschalige personeelskeukens in winkels, kantoren en andere arbeidsomgevingen,  
- In boerderijen,  
- Door gasten van hotels, motels of andere verblijfsvormen,  
- In bed & breakfast locaties.

## 4. PRAKTISCHE ADVIEZEN

### BELANGRIJK!

Voor het eerste gebruik, na het apparaat lange tijd niet gebruikt te hebben en na het ontkalken moet het apparaat gereinigd worden zoals beschreven staat in de paragraaf: "EERSTE GEBRUIK"

Vergeet niet het filter te deblokken door licht op de toets "EJECT" te drukken voordat u het van het apparaat afneemt (fig. 1a).





- Voor een sterke espresso raden wij u aan speciale, vers gemalen espressokoffie te gebruiken die voor dit soort koffie geschikt is, samen met kopjes met een maximum inhoud van 50 ml.
- Bewaar het koffiemaalsel in de koelkast, zodat het zijn aroma langer bewaart.
- Vul de filterhouder niet tot de rand, maar gebruik de maatlepel (1 lepel voor één kopje, 2 lepels voor 2 kopjes). Verwijder het overtollige koffiemaalsel rond de filterhouder.
- Indien u het apparaat langer dan 5 dagen niet gebruikt heeft, maak het waterreservoir dan leeg en spoel dit om.
- Schakel eerst het apparaat uit, voordat u het waterreservoir uitneemt om het te vullen of te legen.
- Plaats het apparaat altijd op een vlakke, stevige ondergrond.

NL

## 5. EERSTE GEBRUIK

### Afspoelen vóór het eerste gebruik.

Reinig voordat u uw koffiemachine gaat gebruiken eerst alle accessoires met water en afwasmiddel en droog ze af.

- Vul het waterreservoir met koud water en plaats dit op de juiste plaats terug op het apparaat (fig. 1b).
- Zet het apparaat aan door op de aan/uit-knop D2  te drukken.
- Het temperatuurlampje knippert en blijft daarna permanent branden. Het apparaat is nu klaar voor gebruik (fig. 2).
- Zet de filterhouder (zonder koffiemaalsel) in het apparaat: draai deze volledig naar rechts (fig. 3).
- Plaats een kom met een inhoud van meer dan een ½ liter onder de filterhouder. Draai de keuzeschakelaar d1 op de stand (koffie)  (fig. 4, 5, 6) en druk op de stand twee kopjes, meerdere keren  (D4), indien nodig.
- Als het water niet wegstroomt (pompje aan) dient u de hele verrichting vanaf het begin te herhalen.
- Laat het water uit het waterreservoir lopen. Draai voor het stoppen van het doorlopen van het water de keuzeknop D1 op de stand  (fig. 7) en haal de stekker uit het stopcontact.
- Verwijder het waterreservoir, maak het leeg, spoel het zorgvuldig om en zet het terug in het apparaat (fig. 1b en 8).

## 6. BEREIDING VAN EEN ESPRESSO

### BELANGRIJK!

Indien u het espresso-apparaat voor de eerste keer gebruikt, reinig dit dan zoals beschreven staat in paragraaf 5 "EERSTE GEBRUIK".

### Met gemalen koffie

Het door u gekozen koffiemaalsel is bepalend voor de sterkte en de smaak van uw espresso: hoe fijner het maalsel, hoe sterker de espresso.

NL

- Zorg dat u voor het verwijderen van het afneembare waterreservoir de keuzeknop D1 op de stand  zet (fig. 7).
- Vul het waterreservoir met vers water en zet het terug op het apparaat (fig. 8).
- Zet het apparaat aan door op de aan/uit-knop D2  te drukken.
- Het controlelampje knippert tijdens het voorverwarmen en blijft daarna permanent branden. Het apparaat is nu klaar voor gebruik.
- Ontgrendel de filterhouder door licht op de toets  te drukken en deze naar links te draaien (fig. 9). Doe met behulp van de maatlepel het koffiemaalsel in de filterhouder: één maatlepel (tot de rand gevuld) per kopje voor een lekkere espresso (fig. 10a).
- Verwijder het overtollige koffiemaalsel rond de rand van de filterhouder (fig. 10b).
- Steek de filterhouder in het apparaat en draai hem volledig naar rechts (fig. 12).
- Plaats een kopje op het rooster van de opvangbak onder de filterhouder (fig. 13).
- Draai de keuzeknop D1 op de stand  (koffie) (fig. 4).
- Druk op de knop D3  voor 1 kopje of op de knop D4  voor 2 kopjes.
- Na enkele seconden begint de koffie door te lopen.
- Wanneer uw kopjes gevuld zijn, stopt het doorlopen automatisch. Zet de keuzeschakelaar D1 dan terug op stand  (fig. 7).
- Verwijder het kopje.
- Ontgrendel de filterhouder: druk licht op de toets  door de filterhouder naar links te draaien en neem hem uit het apparaat. Werp het koffiedik weg met het uitwerpsysteem door de uitwerptoets "push" volledig in te drukken (fig. 16). Was de filterhouder af onder de kraan en druk op de toets "push" om de resten koffiemaalsel te verwijderen

(zie ook paragraaf 8.B voor een grondigere reiniging).

Het is normaal dat bij iedere terugkeer van de bedieningsknop D1 naar de stand , u water of stoom zacht hoort lopen, dit komt door een speciale voorziening die de druk in alle leidingen wegneemt.

### Met een E.S.E espresso coffeepad

"ESE" voor "Easy Serving Espresso" (eenvoudig te bereiden espresso) en een verpakte coffeepad (diameter van 44 mm) van 7 g met geselecteerde, gemalen en tussen twee papieren filters samengeperste koffie, speciaal ontworpen voor het maken van een "ristretto" (sterke) Italiaanse espresso.

Met dit systeem kunt u onmiddellijk, op eenvoudige, schone en comfortabele wijze uw apparaat gebruiken.

- Zorg dat u voor het verwijderen van het afneembare waterreservoir de keuzeknop D1 op de stand  zet (fig. 7).
- Vul het waterreservoir met vers water en zet het terug op het apparaat (fig. 8).
- Zet het apparaat aan door op de aan/uit-knop D2  te drukken.
- Het controlelampje knippert tijdens het voorverwarmen en blijft daarna permanent branden. Het apparaat is nu klaar voor gebruik.
- Ontgrendel de filterhouder door licht op de toets  te drukken en deze naar links te draaien (fig. 15). Knip, indien nodig, het overtollige papier rond de coffeepad weg langs de stippellijn (fig. 11). Plaats de E.S.E coffeepad met de rode inscriptie naar beneden (vouw de hoeken van het papier om). Zorg dat het papier volledig binnen het filter zit om lekken te voorkomen. Voor betere, dikkere room is het belangrijk de E.S.E. coffeepad goed te plaatsen. De coffeepad is bedoeld voor één kopje koffie. Het wordt afgeraden 2 E.S.E coffeepads op elkaar te plaatsen.
- Steek de filterhouder in het apparaat en draai hem volledig naar rechts (fig. 12).
- Ga voor het bereiden van uw espresso op dezelfde wijze te werk als voor het bereiden van een espresso met gemalen koffie.

### Met een soepele coffeepad

Uw apparaat kan ook gebruikt worden met soepele coffeepads (over het algemeen met een diameter van 60 mm). Dit type coffeepads is niet speciaal bedoeld voor espressomachines, zodat uw espresso minder sterk zal zijn als met een E.S.E. coffeepad.

- Zorg dat u voor het verwijderen van het afneembare waterreservoir de keuzeknop D1 op de stand  zet (fig. 7).
- Vul het waterreservoir met vers water en zet het terug op het apparaat (fig. 8).
- Zet het apparaat aan door op de aan/uit-knop D2  te drukken.
- Het controlelampje knippert tijdens het voorverwarmen en blijft daarna permanent branden. Het apparaat is nu klaar voor gebruik.
- Ontgrendel de filterhouder door licht op de toets  te drukken en deze naar links te draaien (fig. 15). Zet de soepele coffeepad in de filterhouder. De coffeepad is bedoeld voor één kopje koffie. Het wordt afgeraden 2 coffeepads op elkaar te plaatsen.
- Steek de filterhouder in het apparaat en draai hem volledig naar rechts (fig. 12).
- Ga voor het bereiden van uw espresso op dezelfde wijze te werk als voor het bereiden van een espresso met gemalen koffie.

## 7. INDIVIDUELE PROGRAMMERING VOLUME VOOR KOFFIE:

Ga voor het wijzigen van de voorgeprogrammeerde hoeveelheid water als volgt te werk:

- Vul het waterreservoir en zet het apparaat aan (fig. 1abc, 2 en 4).
- Doe een lepel gemalen koffie in het filter met behulp van de doseerlepel of plaats een E.S.E.-coffeepad of een soepele coffeepad.
- Zet de filterhouder op zijn plaats door deze zover mogelijk naar rechts te draaien, tot aan de aanslag (fig. 12).
- Plaats één kopje onder de filterhouder.
- Houd de knop « 1 kopje » ingedrukt (> 3 sec) totdat het lampje « 1 kopje » snel knippert. De koffie loopt door.
- Druk, wanneer u de gewenste hoeveelheid espresso heeft, op de knop « 1 kopje ». Deze hoeveelheid wordt dan automatisch geregistreerd.
- Bij het volgende gebruik, wanneer u op de knop « 1 kopje » drukt, krijgt u de laatst geregistreerde hoeveelheid. Het programmeren voor 2 kopjes gaat op dezelfde manier, door op de knop « 2 kopjes » te drukken (> 3 sec).
- Wanneer de stekker van het apparaat uit het stopcontact wordt gehaald, moeten de volumes bij het volgende gebruik opnieuw geprogrammeerd worden.

## 8. STOOMFUNCTIE

De stoom dient om de melk te laten schuimen (bijvoorbeeld voor het bereiden van cappuccino).

- Draai voor het produceren van stoom de keuzeschakelaar d1 op de stand  (fig. 17) (voor meer stoom moet de temperatuur hoger zijn dan die voor koffie).
- Het controlelampje van de aan/uit-knop knippert opnieuw en blijft daarna permanent branden. Het apparaat is nu klaar voor gebruik.
- Doe de melk in een kannetje. Voor een beter resultaat raden wij u aan een kannetje met een kleine opening te gebruiken (of een karafje).
- Plaats het stoompijpe in de melk.
- Draai de keuzeschakelaar d1 op de stand  (fig. 18) : de stoom komt in de melk terecht.
- Om de melk goed te laten schuimen, maakt u van boven naar beneden cirkelvormige bewegingen (fig. 19) terwijl u ervoor zorgt dat het stoompijpe steeds recht in het centrum van de mok blijft (fig. 21c). De pomp werkt afwisselend, dit is normaal.
- Voor een goed melkschuim raden wij u aan gepasteuriseerde of UHT melk te gebruiken en geen rauwe of magere melk te nemen.
- Tijdens deze handeling is het normaal dat het controlelampje van de temperatuur op de aan/uit-knop, aan- en uitgaat.
- Schakel het apparaat uit wanneer het schuim klaar is (keuzeschakelaar d1 op stand ).
- Wanneer de keuzeschakelaar D1 op  staat, koelt het apparaat automatisch af. Tijdens het afkoelen knippert het controlelampje van de aan/uit-knop en stroomt het warme water weg in de lekbak. Wanneer de optimale temperatuur voor het bereiden van een espresso opnieuw bereikt is, blijft het controlelampje permanent branden.

NL

### BELANGRIJK!

Na het uitschakelen van de stoom dient u onmiddellijk de stoompijpe zorgvuldig te reinigen met behulp van een vochtige spons (zodat er geen resten "blijven plakken") en nog wat stoom in de vrije lucht te produceren om de binnenzijde schoon te spoelen. LET OP! De stoompijpe is nog heet! Zorg dat u zich niet brandt.

## 9. REINIGING EN ONDERHOUD

### A. Van het apparaat

- Haal de stekker uit het stopcontact voordat u het apparaat reinigt en laat dit eerst afkoelen.



- Reinig af en toe de buitenzijde van het apparaat met een vochtige spons. Was regelmatig het waterreservoir, de lekbak en het rooster af en droog ze daarna af.
- Spoel regelmatig de binnenzijde van het waterreservoir om.
- Ontkalk het apparaat wanneer u een dun laagje wit op uw waterreservoir bemerkt (zie paragraaf 10. ONTKALKEN).
- Gebruik geen reinigingsproducten op basis van alcohol of oplosmiddelen.
- Reinig na de stekker uit het stopcontact gehaald te hebben het rooster waar het warme water doorsijpelt en de pakking regelmatig met een vochtige spons (fig. 16).
- Uitsluitend reinigen met een vochtige doek, geen reinigings- of schuurmiddelen gebruiken.

NL

### B. Van de filterhouder

Het apparaat dat u zojuist gekocht heeft, is voorzien van een afneembare filterhouder met eject-knop, waarmee u deze volmaakt kunt laten werken. Wij raden u aan deze na ieder gebruik te reinigen. Het uitnemen en terugplaatsen moet gebeuren wanneer het apparaat koud is.

#### 1. Uitmeneren van de filterhouder:

- Verwijder de filterhouder uit uw apparaat.
- Werp het koffiedik of de coffeepad weg door op de "push" toets te drukken (fig. 16).
- Met schoon water afspoelen.
- Verwijder de achterzijde van de filterhouder door deze linksom te draaien en druk daarbij op de 2 vaste lipjes voor het demonteren.

#### 2. De filterhouder reinigen en afspoelen:

De filterhouder kan vervolgens gereinigd worden met een afwasmiddel en een schuur sponsje, maar moet daarna wel met schoon water afgespoeld worden. Voor een beter resultaat kunt u tijdens het afspoelen meerdere malen op de eject-knop drukken.

Wij raden u aan uw filterhouder stevig te schudden, om al het water te verwijderen.

#### 3. Terugplaatsen van de filterhouder:

Plaats deze onder de filterhouder en draai hem tegen de klok in om hem te vergrendelen.

### C. Van de lekbak

Zodra het vulniveau van de lekbak verschijnt, moet deze geleegd worden na het rooster verwijderd te hebben (fig. 20). Het is normaal dat er water aanwezig is, dit betekent niet dat er een lek is. Reinig, indien nodig, de lekbak en diens rooster

met water en een beetje niet agressief afwasmiddel. Vervolgens afspoelen en afdrogen.

### D. Van de stoombuis (fig. 21 a, b)

Dit accessoire bestaat uit 2 delen: een plastic houder en een metalen beschermingscilinder.

- Om aan de schoonmaak te beginnen, ontgrendelt u het pijpje van de gearticuleerde arm door het naar links te draaien.
- Schuif de metalen cilinder daarna over de plastic houder.
- Reinig beide delen met schoon water en een beetje niet-agressief afwasmiddel.
- Afspoelen en afdrogen.
- Wanneer u de delen heeft schoongemaakt, plaatst u de metalen cilinder opnieuw op de houder.
- Zorg ervoor dat u de siliconen ring die de waterdichtheid van het pijpje garandeert, niet beschadigt.
- Steek het pijpje in de gearticuleerde arm en schroef het naar rechts.

## 10. ONTKALKEN

- Het regelmatig ontkalken van uw apparaat zoals aangegeven in de paragrafen A en B voor de koffie- en stoomfunctie garandeert een lange levensduur. De frequentie van het ontkalken hangt af van de hardheid van het water. Vraag advies aan uw waterbedrijf.
- Plaats tijdens het ontkalken het apparaat niet op een marmeren werkblad. Dit zou door het ontkalkingsmiddel kunnen worden aangetast.
- Kijk voor een beter overzicht naar de tabel voor de frequentie van het ontkalken aan de hand van de hardheid van het water en het gebruik:

ONTKALKINGSFREQUENTIE			
Gem. aantal kopjes koffie per week	Zacht water (<19°th)	Hard water (19-30°th)	Zeer hard water (>30°th)
Minder dan 7	Eén keer per jaar	ledere 8 maanden	ledere 6 maanden
7 tot 20	ledere 4 maanden	ledere 3 maanden	ledere 2 maanden
Meer dan 20	ledere 3 maanden	ledere 2 maanden	ledere maand

**In geval van twijfel wordt aangeraden één keer per maand te ontkalken.**

Geen enkele reparatie aan het koffiezetapparaat











voor:

- niet uitgevoerde ontkalking,
  - kalkaanslag,
- wordt door de garantie gedekt.

### A. Ontkalking van de koffiefunctie

- Trek de stekker uit het stopcontact.
- Steek de filterhouder (zonder koffiemaassel) in het apparaat en vergrendel deze door hem volledig naar rechts te draaien (fig. 3).
- Plaats een bakje met een volume van meer dan een ½ liter onder de filterhouder (fig. 6).
- Controleer of de keuzeknop D1 op  staat.
- Leeg het waterreservoir en zet het op zijn plaats terug.
- Vul het waterreservoir met een mengsel van drie delen water en één deel azijn of citroen-/sulfaminezuur.
- Steek de stekker in het stopcontact.
- Wanneer het temperatuurlampje van de aan/uit-knop permanent brandt, kunt u naar de stand (koffie) gaan  (fig. 4).
- Druk op de knop D4  voor 2 kopjes (fig. 14).
- Laat het mengsel doorlopen.
- Wacht 2 minuten en herhaal de handeling 2 maal vanaf het drukken op de knop D4  voor 2 kopjes (fig. 14).
- Draai de keuzeknop op de stand .
- Volg nu de ontkalkingsinstructies voor de stoomfunctie.

### B. Ontkalken van de stoomfunctie

- Plaats vervolgens het bakje onder het stoompijpje.
- Draai de keuzeknop D1  op de stand (verwarming stoom) (fig. 17) (om stoom te krijgen, moet de temperatuur hoger zijn dan die voor koffie).
- Het controlelampje van de aan/uit-knop knippert en blijft daarna permanent branden.
- Draai de keuzeknop D1  op de stand (stoomstoot) (fig. 18): de stoom komt in de vloeistof terecht. Laat de rest van het mengsel gedurende 2 minuten doorlopen.
- Tijdens deze handeling is het normaal dat het controlelampje van de watertemperatuur aan- en uitgaat.
- Schakel na enkele seconden het apparaat uit (stand ).
- Wanneer de keuzeschakelaar D1 op  staat, koelt het apparaat automatisch af. Tijdens het afkoelen knippert het controlelampje van de aan/uit-knop en stroomt het warme water weg in de lekbak.

### C. Afspoelen

#### BELANGRIJK!

- Na het ontkalken het apparaat 2-3 maal omspoelen met schoon water (zonder koffiemaassel), zoals beschreven in de paragraaf "Eerste gebruik".
- Vergeet niet het stoompijpje om te spoelen (fig. 21 a,b).

Het apparaat is ontkalkt en opnieuw klaar voor gebruik.

## 11. GARANTIE

NL

Uw apparaat heeft garantie, maar een verkeerde aansluiting, handeling of een gebruik anders dan beschreven in de handleiding, kan leiden tot annulering van de garantie.



De garantie voor dit apparaat geldt voor huishoudelijk gebruik, alle andere gebruikswijzen maken de garantie ongeldig.

De garantie dekt geen reparaties als gevolg van kalkaanslag.

Neem voor problemen na de aankoop of voor onderdelen contact op met de afdeling onderdelen.



## 12. ANTWOORDEN OP EVENTUELE PROBLEMEN

Problemen	Mogelijke oorzaken	Oplossingen
De filterhouder is geblokkeerd.	U bent vergeten de filterhouder te ontgrendelen.	Druk op de toets  en draai tegelijkertijd de filterhouder naar links (fig. 15)
Na het doorlopen van het water is het koffiedik niet droog.	U heeft de filterhouder niet goed vastgezet.	Zet de filterhouder beter vast.
De espresso loopt te langzaam door.	Het koffiemaalsel is te dun, te vet of te melig.	Kies een iets grover koffiemaalsel.
	De filterhouder is vuil.	Reinig uw filterhouder volgens de instructies van paragraaf 9.B.
	Het rooster waar het water langs loopt, is vuil.	Reinig uw filterhouder volgens de instructies van paragraaf 9.B.
Na het maken van een espresso loopt het water uit de filterhouder.	De bedieningsknop is niet op de stand "voorverwarmen" gezet.	Draai de keuzeknop d1 naar  (fig 7).
	Voortijdige kalkaanslag als gevolg van zeer hard water.	Ontkalk de espresso volgens de aanwijzingen van de gebruiksaanwijzing (paragraaf 10).
Er zit koffiedik in het kopje.	De filterhouder is vuil.	Reinig de filterhouder met warm water. Druk op de toets  om de eventuele resten van het koffiemaalsel te verwijderen. Schud hem om het water te verwijderen (zie ook paragraaf 9.B).
	Het koffiemaalsel is te fijn.	Gebruik een iets grover koffiemaalsel.
De espresso schuimt niet.	Het koffiemaalsel is te oud.	Gebruik vers gemalen koffie.
	Het koffiemaalsel is niet geschikt voor espresso.	Gebruik een fijner koffiemaalsel.
	Er zit te weinig koffiemaalsel in de filterhouder.	Voeg koffiemaalsel toe.
Het water waterreservoir lekt wanneer het verplaatst wordt.	De klep op de bodem van het waterreservoir is vuil of kapot.	Spoel het waterreservoir met water en controleer de bodem van het waterreservoir.
	De klep wordt geblokkeerd door kalkaanslag.	Ontkalk het apparaat zoals beschreven in paragraaf 10.
Er stroomt water onder het apparaat.	Inwendig lek.	Controleer de juiste stand van het waterreservoir. Indien het probleem blijft bestaan, gebruik het apparaat dan niet meer en neem contact op met een erkende servicedienst.
U hoort een krakend geluid in de filterhouder.	Dit is een normaal verschijnsel: blokkering van de beveiliging van de filterhouder.	

NL





Problemen	Mogelijke oorzaken	Oplossingen
De pomp maakt abnormaal veel lawaai.	Er zit geen water in het waterreservoir.	Zet het apparaat uit (stand <b>III</b> ), vul het waterreservoir en zet het opnieuw aan.
De kopjes worden op ongelijke wijze gevuld.	De filterhouder is vuil.	Zie paragraaf 9.B voor het onderhoud van uw filterhouder.
De espresso lekt aan de zijkanten van de filterhouder.	De filterhouder is niet goed geplaatst.	Zet de filterhouder op zijn plaats en vergrendel hem (van links zo ver mogelijk naar rechts draaien) ( <b>fig. 3</b> ).
	Er zit koffiemaassel op de rand van de filterhouder.	Verwijder het overtollige koffiemaassel ( <b>fig. 10b</b> ) en reinig de wateruitgang met een vochtige doek.
Uw espresso smaakt niet lekker.	Na het ontkalken heeft u het apparaat niet voldoende omgespoeld.	Spoel het apparaat om volgens de gebruiksaanwijzing (paragraaf 9) en controleer de kwaliteit van uw koffie.
Het apparaat werkt niet.	De pomp slaat niet aan door gebrek aan water.	Vul het waterreservoir en schakel de pomp weer in (zie paragraaf 5. "EERSTE GEBRUIK"). Vermijd een volledig leeg waterreservoir.
	Het afneembare waterreservoir is niet goed vastgeklikt.	Klik het waterreservoir goed vast door het stevig aan te drukken.
De stoompijpje laat de melk niet schuimen	De stoompijpje is verstopt of heeft kalkaanslag.	Ontkalk de stoompijpje zoals beschreven in de paragraaf "ONTKALKEN" of ontstop deze met een naald.
	De melk is te warm	Gebruik gekoelde melk.
	De vorm van het kannetje is niet geschikt.	Gebruik een karafje.
	U gebruikt magere melk.	Gebruik bij voorkeur volle of halvolle melk.

NL

Indien het niet mogelijk is de oorzaak van het defect vast te stellen, richt u dan tot de klantenservice. Demonteer het apparaat nooit zelf! (bij demontage kan het gebeuren dat de garantie niet meer geldig is).

### 13. ELEKTRISCH OF ELEKTRONISCH APPARAAT AAN HET EINDE VAN DE LEVENSDUUR



#### Wees vriendelijk voor het milieu!

- ① Uw apparaat bevat talrijke materialen die geschikt zijn voor hergebruik of recycling.
- ➔ Lever het in bij een milieustation of bij een erkend servicecentrum voor de juiste verwerking hiervan.



Le agradecemos su confianza y su fidelidad a los productos Rowenta. Usted acaba de comprar la última innovación en materia de espresso. Su máquina cuenta con un portafiltro que dispone de tres sistemas exclusivos:

- Uno para la compresión progresiva de la molienda al colocar el portafiltro (sistema OPTIPRESS).
- El otro para eyectar la monodosis.
- El último para utilizar las dosis E.S.E. (Easy Serving Espresso)  o flexibles.

Además, es desmontable, lo que permite mantenerla, gracias a limpiezas frecuentes, en perfecto estado de funcionamiento. Por seguridad, su portafiltro contiene un sistema de bloqueo para que se mantenga en su lugar al subir la presión.

## 1. DESCRIPCIÓN

- a** Tapa del depósito de agua  
**b** Depósito de agua amovible  
**c** Placa reposatazas  
**d** Panel de mando:

**d.1** Botón de selección (café o vapor)

**d.1-1**  = precalentamiento del café

**d.1-2**  = preparación de un espresso

**d.1-3**  = precalentamiento vapor

**d.1-4**  = preparación del vapor

**d.2** Botón de puesta en funcionamiento con indicador luminoso

**d.3** Botón 1 taza con piloto luminoso

**d.4** Botón 2 tazas con piloto luminoso

**e** Emplazamiento del portafiltro

**f** Portafiltro con sistema de eyección de la monodosis y compresión progresiva de la molienda o dosis: sistema OPTIPRESS.

**g** Boquilla de vapor

**h** Rejilla recoge-gotas

**i** Bandeja recoge-goteo provista de su indicador de nivel

**j** Cable de alimentación

ES

## 2. CARACTERÍSTICAS TÉCNICAS

### ¡IMPORTANTE!

Tensión de utilización: este aparato está previsto para funcionar únicamente con corriente alterna 220-240 V

Tipo de utilización: este aparato está previsto solamente para una UTILIZACIÓN DOMÉSTICA

- Bomba electromagnética: 15 bars
- Portafiltro con sistema de eyección de la monodosis
- 1 ó 2 tazas
- Ajuste del volumen de café en taza
- Goteo automático de la cantidad seleccionada de café
- Compatible con todos los tipos de dosis, E.S.E o flexibles
- Función vapor
- Interrupción automática después de 9 minutos (protección del medio ambiente)
- Depósito amovible (capacidad: 0,86 litro)
- Potencia: 1350-1600 W
- Tensión: 220-240 V 50/60 Hz

- Dispositivos de seguridad contra los sobrecalentamientos
- Dimensiones: H. 322,5 mm, L. 291 mm, P. 241 mm

## 3. CONSIGNAS DE SEGURIDAD

- Antes de poner en funcionamiento su espresso, lea atentamente este modo de empleo.
- Sólo conecte el aparato en una toma con tierra. Verifique que la tensión indicada en la placa del fabricante del aparato corresponde efectivamente a la de su instalación eléctrica.
- No ponga su espresso sobre una superficie caliente (por ejemplo, placa eléctrica) o cerca de una llama.
- No retire el portafiltro que contiene la molienda mientras pasa el agua, ya que entonces el aparato está bajo presión.
- No utilice el aparato si la bandeja recoge-gotas y la rejilla no están instaladas.
- La toma debe retirarse en caso de problema durante el goteo del café o antes de limpiar su aparato.
- No desconecte el aparato tirando del cable y no ponga el cable sobre un ángulo agudo o

en la esquina de un mueble.

- Evite el contacto del cable o de sus manos con las partes calientes del aparato (bandeja calentatazas, portafiltro, boquilla de vapor).
- Nunca sumerja el aparato en el agua.
- Mantenga a los niños a distancia y no deje colgar el cable.
- Remítase a la nota para las instrucciones de desincrustación.
- No ponga en funcionamiento el aparato si está dañado o si el cable está en mal estado.
- Si el cable o cualquier otro elemento específico, estuvieran defectuosos, estos deberán ser sustituidos por el servicio técnico Rowenta únicamente, para evitar cualquier riesgo. En ningún caso, deberá abrir usted mismo el aparato.
- Verifique que el portafiltro está bien apretado antes de hacer gotear el café.
- Este aparato no está previsto para ser utilizado por personas (incluyendo los niños) cuyas capacidades físicas, sensoriales o mentales son reducidas o personas carentes de experiencia o de conocimiento, salvo si han podido beneficiar, por medio de una persona responsable de su seguridad, de una vigilancia o de instrucciones previas referentes a la utilización del aparato.
- Es conveniente vigilar a los niños para cerciorarse de que no juegan con el aparato.
- Los accesorios y partes desmontables del aparato no se lavan en el lavavajillas.
- Este aparato se ha diseñado únicamente para un uso doméstico.
- El aparato no se ha diseñado para ser utilizado en los siguientes casos, que no están cubiertos por la garantía:
  - En zonas de cocina reservadas al personal en tiendas, oficinas y demás entornos profesionales,
  - En granjas,
  - Por los clientes de hoteles, moteles y demás entornos de tipo residencial,
  - En entornos de tipo casas de turismo rural.

## 4. CONSEJOS PRÁCTICOS

### ¡IMPORTANTE!

Antes de la primera utilización, después de paradas prolongadas o después de desincrustar, el aparato se debe limpiar como se describe en el párrafo: "PRIMERA PUESTA EN SERVICIO"

Piense en desbloquear el portafiltro pulsando ligeramente la tecla "EJECT" antes de sacarlo

del aparato (fig. 1a).

- Para obtener un espresso con aroma intenso, le recomendamos utilizar café especial espresso recientemente molido que conviene a la delicadeza de la preparación de este tipo de café, así como tazas de una capacidad que no exceda 50 ml.
- Conserve la moltura en la nevera, así conserva por más tiempo su aroma.
- No llene su portafiltro a ras, sino utilice la cuchara de medida (1 cucharada para una taza, 2 cucharadas para 2 tazas). Retire el excedente de moltura alrededor del portafiltro.
- Si no utiliza el aparato por más de 5 días, vacíe y aclare el depósito de agua.
- Antes de retirar el depósito para llenarlo o vaciarlo, siempre tenga el cuidado de apagar el aparato.
- Siempre ponga el aparato sobre una superficie plana y estable.

ES

## 5. PRIMERA PUESTA EN SERVICIO

### Aclarado antes de la primera utilización

Antes de utilizar su cafetera, limpie los accesorios con agua jabonosa y séquelos.

- Llene el depósito con agua fría y vuélvalo a instalar en el aparato cerciorándose de que está bien instalado (fig. 1b).
- Encienda el aparato pulsando el botón de puesta en funcionamiento d2 ①.
- El indicador luminoso de temperatura centellea y luego pasa a fijo. El aparato está listo para la utilización (fig. 2).
- Inserte el portafiltro (sin moltura) en el aparato: gírelo hacia la derecha hasta el tope (fig. 3).
- Coloque un recipiente de un volumen superior a 1/2 litro bajo el portafiltro. Gire el selector d1 hasta la posición (café) ☐ (fig. 4, 5, 6), y a continuación presione la posición dos tazas ☐☐ (D4), varias veces si fuese necesario.
- Si el agua no fluye (cebado de la bomba), repita la operación desde el principio.
- Deje verter el agua del depósito. Para parar el goteo del agua, gire el selector d1 a la posición ☐ (fig. 7) y desconecte el aparato.
- Retire el depósito, vacíelo, aclárelo con cuidado y vuélvalo a instalar en el aparato (fig. 1b y 8).









## 6. PREPARACIÓN DEL ESPRESSO

### ¡IMPORTANTE!

Si el espresso se utiliza por primera vez, el aparato debe limpiarse como se describe en el párrafo 5 "PRIMERA PUESTA EN SERVICIO"

### Con café molido

El tipo de molienda que escoja determinará la fuerza y el gusto de su espresso: mientras más fina sea su molienda, más fuerte obtendrá el espresso.



- Antes de retirar el depósito amovible, ponga el selector d1 a la posición  (fig. 7).
- Llene el depósito con agua fresca y reinstálelo en el aparato (fig. 8).
- Encienda el aparato pulsando el botón de puesta en funcionamiento d2 .
- El indicador luminoso centellea durante el precalentamiento y después pasa a fijo. Entonces el aparato está listo para su utilización.
- Desbloquee el portafiltro pulsando ligeramente la tecla  y girándolo hacia la izquierda (fig. 9). Con la cuchara de medida, ponga la molienda en el portafiltro: una cuchara de medida (llena hasta el borde) por taza para obtener un buen espresso (fig. 10a).
- Retire el excedente de molienda sobre el borde del portafiltro (fig. 10b).
- Inserte el portafiltro en el aparato apretándolo fuerte hacia la derecha hasta el tope (fig. 12).
- Ponga una o dos tazas sobre la rejilla del depósito de recuperación bajo el portafiltro (fig. 13).
- Gire el selector d1 a la posición  (café) (fig. 4).
- Pulse el botón d3  para 1 taza o el botón d4  para 2 tazas.
- Después de algunos instantes, el café gotea.
- Cuando sus tazas estén llenas, el goteo se detendrá automáticamente. Desplace entonces el selector d1 hasta la posición  (fig. 7).
- Retire las tazas.
- Desbloquee el portafiltro: pulse ligeramente la tecla  girando el portafiltro hacia la izquierda y retírelo del aparato. Tire la monodosis por medio del sistema de eyección pulsando a fondo la tecla de eyección "push" en el mango (fig. 16). Lave el portafiltro con agua corriente, accionando la tecla "push" para eliminar los restos de molienda (ver también el párrafo 8.B para una limpieza más profunda).

Es normal que cada retorno del selector de mando d1 a la posición  sea seguido por un ligero ruido de circulación de agua o de vapor

debido a dispositivo específico que elimina la presión de cada circuitos.

### Con una dosis espresso E.S.E

"ESE" para "Easy Serving Espresso" (preparación simplificada del espresso) es una dosis embalada (44 mm de diámetro) de 7g de café seleccionado, molido y compactado entre dos papeles filtros, especialmente diseñada para realizar el espresso "ristretto" (fuerte) a la italiana. Este sistema permite una utilización inmediata, sencilla, limpia y confortable de su máquina.

- Antes de retirar el depósito amovible, ponga el selector d1 en posición  (fig. 7).
- Llene el depósito con agua fresca y reinstálelo en el aparato (fig. 8).
- Encienda el aparato pulsando el botón de puesta en funcionamiento d2 .
- El indicador luminoso centellea durante el precalentamiento y después pasa a fijo. Entonces el aparato está listo para su utilización.
- Desbloquee el portafiltro pulsando ligeramente la tecla  y girándolo hacia la izquierda (fig. 15). Dado el caso, corte el excedente de papel alrededor de la dosis siguiendo las líneas de puntos (fig. 11). Ponga la dosis E.S.E con la inscripción roja hacia abajo (repliegue bien las puntas del papel). Coloque el papel en el interior del filtro, de lo contrario pudiera haber fugas. Para una crema más rica y más espesa, es **IMPORTANTE** poner la dosis E.S.E correctamente. La dosis está prevista para preparar una taza de café. No se aconseja utilizar 2 dosis E.S.E una sobre la otra.
- Inserte el portafiltro en el aparato apretándolo fuerte hacia la derecha hasta el tope (fig. 12).
- Para preparar su espresso, proceda como para preparar un espresso con café molido.

### Con una dosis flexible

Su máquina también es compatible con las dosis flexibles (generalmente de 60 mm de diámetro). Como este tipo de dosis no ha sido específicamente diseñado para las máquinas espresso, obtendrá un espresso menos fuerte que con una dosis E.S.E

- Antes de retirar el depósito amovible, ponga el selector d1 a la posición  (fig. 7).

- Llene el depósito con agua fresca y reinstálelo en el aparato (fig. 8).
- Encienda el aparato pulsando el botón de puesta en funcionamiento d2 ①.
- El indicador luminoso centellea durante el precalentamiento y después pasa a fijo. Entonces el aparato está listo para su utilización.
- Desbloquee el portafiltro pulsando ligeramente la tecla ▲ y girándolo hacia la izquierda (fig. 15). Ponga una dosis flexible en el portafiltro. La dosis está prevista para preparar una taza de café. No se aconseja la utilización de 2 dosis una sobre la otra.
- Inserte el portafiltro en el aparato apretándolo fuerte hacia la derecha hasta el tope (fig. 12).
- Para preparar su espresso, proceda como para la preparación de un espresso con café molido.

## 7. PROGRAMACIÓN INDIVIDUAL DEL VOLUMEN DE CAFÉ:

Para modificar la cantidad de agua preprogramada proceda del siguiente modo:

- Llene el depósito de agua y ponga el aparato en funcionamiento (fig. 1abc, 2, y 4).
- Añada una cucharada de café molido en el filtro con la cuchara dosificadora o coloque una monodosis E.S.E. o flexible.
- Coloque el portafiltro en su sitio girándolo al máximo hacia la derecha, hasta que llegue a su tope (fig. 12).
- Coloque una taza bajo el portafiltro.
- Mantenga apretado el botón "1 taza" (> 3 segundos) hasta que el piloto "1 taza" empiece a parpadear rápidamente. El café empezará a salir.
- Una vez que haya obtenido la cantidad de espresso que desee, pulse el botón "1 taza", entonces esta cantidad quedará registrada automáticamente.
- La próxima vez que use el aparato, cuando pulse el botón "1 taza", obtendrá la última cantidad registrada. La programación para 2 tazas se realiza del mismo modo, pulsando el botón "2 tazas" (> 3 segundos).
- En caso de que se desconecte el aparato, la próxima vez que lo utilice deberá programar de nuevo los volúmenes.

## 8. FUNCIÓN VAPOR

El vapor sirve para espumar la leche (por ejemplo, para preparar capuchinos).

- Para producir vapor, gire el selector d1 hasta la

posición ☺ (fig. 17) (para obtener un vapor más abundante, la temperatura debe ser superior a la requerida para hacer el café).

- El indicador luminoso del botón de puesta en funcionamiento centellea de nuevo y después pasa a fijo. Entonces el aparato está listo para su utilización.
- Ponga la leche en un recipiente. Para un mejor resultado, le recomendamos que utilice un recipiente con una pequeña abertura (por ejemplo, una jarra pequeña).
- Sumerja la boquilla de vapor en el líquido.
- Gire el selector d1 hasta la posición ☺ (vapor) (fig. 18): el vapor saldrá en la leche.
- Para espumar correctamente la leche, haga movimientos circulares y de arriba a abajo (fig. 19), pero comprobando que la boquilla se mantenga recta en el centro del recipiente (fig. 21c). La bomba funciona intermitentemente, esto es normal.
- Para obtener un buen espumado de leche, le recomendamos que utilice leche pasteurizada o leche UHT y que evite la leche cruda o desnatada.
- Durante la operación, es normal que el indicador luminoso de temperatura del botón de puesta en funcionamiento se enciende y se apague.
- Una vez finalizado el espumado, detenga el aparato (selector d1 en posición ☹).
- Cuando el selector d1 está en posición ☹, el aparato se enfría automáticamente. Durante la fase de enfriamiento, el indicador luminoso del botón de puesta en funcionamiento centellea y el agua caliente gotea en la bandeja recogegotas. Cuando de nuevo se alcanza la temperatura óptima de preparación de un espresso, el indicador luminoso queda fijo.

ES

### ¡IMPORTANTE!

Después de la parada del vapor, limpie inmediatamente y cuidadosamente la boquilla de vapor con una esponja húmeda (para que los residuos "no se peguen") y produzcan un poco más de vapor al aire libre para aclarar el interior.

### ¡ATENCIÓN!

La boquilla de vapor aún está caliente! Tenga cuidado para no quemarse.

## 9. LIMPIEZA Y MANTENIMIENTO

### A. Del aparato

- Desconecte la toma de corriente antes de cada limpieza y deje enfriar el aparato.
- De vez en cuando limpie el exterior del aparato con una esponja húmeda. Lave regularmente el depósito, el depósito de recuperación y su rejilla y séquelos.
- Aclare regularmente el interior del depósito.
- Cuando una fina capa blanca opacifica su depósito, efectúe una operación de desincrustación (ver párrafo 10. DESINCRUSTACIÓN).
- No utilice productos limpiadores a base de alcohol o de solvente.
- Después de haber desconectado el aparato, limpie regularmente la rejilla de paso del agua caliente, así como la junta de estanqueidad con una esponja húmeda (fig. 16).
- Límpielo únicamente con un paño humedecido sin producto detergente o abrasivo.

### B. Del portafiltro

El aparato que acaba de comprar cuenta con un portafiltro desmontable de eyección que le permite mantenerlo en perfecto estado de funcionamiento. Le aconsejamos limpiarlo después de cada utilización.

Estas operaciones de desmontaje/montaje deben efectuarse en frío.

#### 1. Desmontaje del portafiltro:

- Extraer el portafiltro de su máquina.
- Tirar monodosis pulsando la tecla "push" (fig. 16).
- Aclararlo con agua clara.
- Extraiga la parte trasera del porta-filtro, girándolo hacia la izquierda y apoyándose en las 2 patas fijas para desmontarlo

#### 2. Limpieza y aclarado del portafiltro:

El portafiltro puede limpiarse con un producto detergente "para vajilla" y un accesorio detergente, pero seguidamente se debe limpiar con agua clara. Para un mejor resultado, puede accionar varias veces el botón de eyección durante el aclarado.

Le aconsejamos sacudir fuertemente su portafiltro para evacuar toda el agua.

#### 3. Montaje del portafiltro:

Vuelva a colocar la parte de abajo del portafiltro rotándola en el sentido contrario a las agujas del reloj.

### C. Bandeja recoge-goteo

Una vez que el nivel de llenado de la bandeja

antigoteo llega a su límite, deberá vaciarse tras haber retirado la rejilla (fig. 20). La presencia de agua es normal y no significa que haya una fuga. Si fuera necesario, limpie la bandeja antigoteo y la rejilla con agua y con una pequeña cantidad de lavavajillas suave. Aclárelas y séquelas.

### D. Boquilla de vapor (fig. 21 a, b)

Este accesorio está compuesto por 2 piezas: una pieza de soporte de plástico y el cilindro metálico de protección.

- Para iniciar la limpieza, desbloquee la boquilla del brazo articulado girándola hacia la izquierda.
- Deslice el cilindro metálico a lo largo del soporte de plástico.
- Limpie ambas piezas con agua clara y un poco de líquido lavavajillas suave.
- Enjuáguelas y séquelas.
- Cuando haya limpiado bien las piezas, vuelva a colocar el cilindro metálico sobre el soporte.
- Tenga cuidado de no dañar la junta de silicona que garantiza la estanqueidad de la boquilla.
- Introduzca la boquilla sobre el brazo articulado y luego apriétela hacia la derecha.

## 10. DESINCRUSTACIÓN

- La desincrustación regular de su aparato, como se indica en los párrafos A y B para las funciones de café y vapor es la garantía principal de su duración de vida. La frecuencia de desincrustación debe adaptarse a la dureza de su agua. Pida consejo a su agencia de distribución de agua.
- Durante esta operación, no ponga su aparato sobre un plano de trabajo de mármol. El desincrustante podría alterarlo.
- Para que sea más claro para usted, encontrará un cuadro recapitulativo de las frecuencias de desincrustación en función de la dureza del agua y de la utilización:

FRECUENCIA DE DESINCRUSTACIÓN			
Número promedio de cafés por semana	Agua dulce (<19°th)	Agua calcárea (19-30°th)	Agua muy calcárea (>30°th)
Menos de 7	1 vez al año	Cada 8 meses	Cada 6 meses
De 7 a 20	Cada 4 meses	Cada 3 meses	Cada 2 meses
Más de 20	Cada 3 meses	Cada 2 meses	Al mes



### En caso de duda, se aconseja una desincrustación al mes.

Ninguna reparación de cafetera por causa de:

- desincrustación no efectuada,
  - de incrustación,
- estará cubierta por la garantía.

### A. Desincrustación de la función café

- Desconecte el aparato.
- Inserte el portafiltro (sin molienda) en el aparato y bloquéelo girando hacia la derecha hasta el tope (fig. 3).
- Ponga un recipiente de un volumen superior a ½ litro bajo el portafiltro (fig. 6).
- Verifique que el selector d1 esté efectivamente en posición ☹.
- Vacíe el depósito y vuélvalo a poner.
- Llene el depósito con una mezcla compuesta por tres volúmenes de agua para un volumen de vinagre o ácido cítrico/sulfámico.
- Conecte el aparato.
- Cuando el indicador luminoso de temperatura del botón de puesta en funcionamiento quede fijo, entonces puede pasar a posición ☹ (café) (fig. 4).
- Pulse el botón d4 ☹☹ 2 tazas (fig. 14).
- Deje gotear la mezcla.
- Espere 2 minutos y renueve la operación 2 veces después de la operación de pulsar el botón d4 ☹☹ 2 tazas (fig. 14).
- Gire el selector a la posición ☹.
- Ahora siga las instrucciones de desincrustación de la función vapor.

### B. Desincrustación de la función vapor

- Ponga a continuación el recipiente bajo la boquilla de vapor.
- Gire el selector d1 ☹ a la posición (calentamiento vapor) (fig. 17) (para obtener vapor, la temperatura debe ser superior a la requerida para hacer el café).
- El indicador luminoso del botón de puesta en funcionamiento centellea y después pasa a fijo.
- Gire el selector d1 ☹ a la posición (extracción vapor) (fig. 18): el vapor sale dentro del líquido. Deje gotear lo que queda de mezcla durante 2 minutos.
- Durante la operación es normal que el indicador luminoso de temperatura del agua se encienda y se apague.
- Después de unos instantes, detenga el aparato (posición ☹).

- Cuando el selector d1 está en posición ☹, el aparato se enfría automáticamente. Durante la fase de enfriamiento, el indicador luminoso del botón de puesta en funcionamiento centellea y el agua caliente gotea en la bandeja recogegotas.

### C. Aclarado

#### ¡IMPORTANTE!

- Después de la desincrustación, efectúe 2-3 operaciones de aclarado con agua clara (sin molienda), como se describe en el párrafo "Primera puesta en servicio".
  - No olvide aclarar la boquilla de vapor (fig. 21 a, b).
- El aparato está desincrustado y nuevamente listo para funcionar.

ES

## 11. GARANTÍA

Su aparato está garantizado, pero todo error de conexión, manipulación o utilización que no sean las descritas en la instrucción anula la garantía.

Este aparato está garantizado en el marco de un uso doméstico. Cualquier otro tipo de uso anulará la garantía.

Ninguna reparación por causa de incrustación estará cubierta por la garantía.

Para cualquier problema de de posventa o de piezas de recambio, consulte con su revendedor o un centro servicio autorizado.



## 12. RESPUESTAS A LOS PROBLEMAS EVENTUALES

Problemas	Causas posibles	Soluciones
El portafiltro está bloqueado	Ha olvidado desbloquear el portafiltro	Presione el botón ▲ al tiempo que gira el porta-filtro hacia la izquierda ( <b>fig. 15</b> ).
La monodosis no está seca después del paso del agua	Usted no ha apretado correctamente el portafiltro.	Apriete más el portafiltro.
El espresso gotea demasiado lentamente	La moltura es demasiado fina, demasiado grasa o harinosa	Escoja una moltura ligeramente más gruesa
	El portafiltro está sucio	Limpie su portafiltro según las instrucciones del párrafo 9.B.
	La rejilla de paso del agua está obstruida	Cuando el aparato está frío, limpie la rejilla del paso del agua con una esponja húmeda.
El agua gotea del portafiltro después de la confección de un espresso	El selector de mando no está en posición de parada "0"	Sitúe el selector de mando d1 0 (fig. 7)
	Formación de cal prematuramente debido a un agua particularmente calcárea.	Desincruste el espresso de conformidad con las indicaciones del modo de empleo (párrafo 10).
Presencia de dosis en la taza	El portafiltro está obstruido	Limpie el portafiltro con agua caliente. Accione la tecla ▲ para eliminar los restos eventuales de moltura. Sacúdalo para evacuar el agua (ver también el párrafo 8.B)
	La moltura es demasiado fina	Utilice una moltura ligeramente más gruesa
El espresso no es espumoso	La moltura es demasiado vieja	Utilice una moltura recientemente molida
	La moltura no está adaptada al espresso	Utilice una moltura más fina
	Hay demasiado poca moltura en el portafiltro.	Añada moltura
El depósito de agua tiene fuga cuando se transporte.	La válvula de fondo del depósito está sucia o defectuosa.	Lave el depósito de agua y haga funcionar con el dedo la válvula que está en el fondo del depósito.
	La válvula está bloqueada por la cal	Desincruste el aparato como se describe en el párrafo 10.
Goteo de agua bajo el aparato.	Fuga interna.	Verifique la buena posición del depósito. Si el defecto persiste, no utilice el aparato, diríjase a un centro de servicio autorizado.

ES





Problemas	Causas posibles	Soluciones
Se escuchan crujidos en el portafiltro.	Fenómeno normal: bloqueo de seguridad del portafiltro.	
La bomba es anormalmente ruidosa.	Falta de agua en el depósito.	Detenga el aparato (posición  ) , llene el depósito de agua y vuelva a arrancar.
Las tazas se llenan de forma desigual.	El portafiltro está obstruido.	Remítase al párrafo 9.B para la limpieza su portafiltro.
El espresso tiene fugas en los lados del portafiltro.	El portafiltro no está correctamente puesto.	Instale el portafiltro y bloquéelo (gire de izquierda a derecha hasta el tope) ( <b>fig. 3</b> ).
	El borde del portafiltro está obstruido por la molienda.	Retire el excedente de molienda ( <b>fig. 10b</b> ) y limpie el agua de la parrilla con una esponja húmeda.
Su espresso tiene mal gusto.	Después de la desincrustación, el aclarado no se efectuó correctamente.	Aclare el aparato de conformidad con modo de empleo (párrafo 9) y compruebe la calidad del café.
El aparato no funciona.	La bomba está descebada debido a falta de agua.	Llene el depósito de agua y vuelva a cebar la bomba (ver párrafo 5. "PRIMERA PUESTA EN SERVICIO"). Evite vaciar completamente el depósito.
	El depósito de agua amovible está mal puesto.	Ponga el depósito de agua pulsando fuertemente.
La boquilla de vapor no hace espumar la leche.	La boquilla de vapor está obstruida o incrustada.	Desincruste la boquilla de vapor de conformidad con el párrafo "DESINCRUSTACIÓN" o desobstrúyala con una aguja.
	La leche está demasiado caliente.	Utilice leche fría.
	La forma del recipiente no es apropiada.	Utilice un jarrrito.
	Usted utiliza leche desnatada.	Utilice de preferencia leche entera o semidesnatada.

**ES**

Si no es posible determinar la causa de una avería, diríjase a un reparador autorizado. ¡Nunca desmonte el aparato! (en caso de desmontaje, no se podrá asegurar la garantía).

### 13. PRODUCTO ELÉCTRICO O ELECTRÓNICO EN FIN DE VIDA



¡Participemos en la protección del medio ambiente!

- ① Su aparato contiene numerosos materiales valorizables o reciclables.
- ➔ Confielo a un punto de colecta o, a defecto, a un centro servicio autorizado para que se efectúe su tratamiento.







Os nossos sinceros agradecimentos pela confiança em nós depositada e pela fidelidade demonstrada pelos produtos ROWENTA. Acabou de adquirir a mais recente inovação em termos de máquinas de café expresso. A sua máquina está equipada com um porta-filtro que apresenta três sistemas exclusivos:

- um para prensar o café de forma progressiva aquando da colocação do porta-filtro (sistema OPTIPRESS),
- outro para a ejeção das borras de café,
- o último para a utilização de unidoses E.S.E. (Easy Serving Espresso)  ou unidoses não compactadas.

O porta-filtro é desmontável, o que permite mantê-lo, mediante limpezas regulares, em perfeitas condições de funcionamento. Por motivos de segurança, o seu porta-filtro está equipado com um sistema de bloqueio que permite manter-se fixo aquando da subida de pressão.

## 1- DESCRIÇÃO:

- a** Tampa do reservatório de água
- b** Reservatório de água amovível
- c** Placa de colocação das chávenas
- d** Painel de comandos:
- d1** Botão de selecção (café ou vapor)
- d1-1**  = pré-aquecimento do café
- d1-2**  = preparação de um expresso
- d1-3**  = pré-aquecimento do vapor
- d1-4**  = preparação do vapor
- d2** Botão de colocação em funcionamento com indicador luminoso
- d.3** Botão 1 chávena com indicador luminoso
- d.4** Botão 2 chávenas com indicador luminoso
- e** Compartimento da cabeça de extracção
- f** Porta-filtro com sistema de ejeção de borras ou da unidose e prensar progressivo do café moído ou da unidose: sistema OPTIPRESS.
- g** Tubo de vapor retrátil
- h** Grelha de recolha de pingos
- i** Base de recolha de pingos, equipada com o seu indicador de nível
- j** Cabo de alimentação

PT

## 2- CARACTERÍSTICAS TÉCNICAS

### IMPORTANTE!

Tensão de utilização: este aparelho foi concebido para funcionar apenas em corrente alterna 220-240 V

Tipo de utilização: este aparelho foi concebido APENAS para uma UTILIZAÇÃO DOMÉSTICA.

- Bomba electromagnética: 15 bares
- Porta-filtro com sistema de ejeção de borras
- 1 ou 2 chávenas
- Regulação da quantidade de café na chávena
- Saída automática da quantidade seleccionada de café
- Compatível com todos os tipos de unidoses, E.S.E ou não compactadas
- Função vapor
- Desligar automático ao fim de 9 minutos (protecção do ambiente)
- Reservatório amovível (capacidade: 0,86 litros)
- Potência: 1350-1600 W
- Tensão: 220-240 V 50/60 Hz

- Dispositivos de segurança em caso de sobreaquecimento
- Dimensões: A. 322,5 mm, L. 291 mm, P. 214 mm

## 3. INSTRUÇÕES DE SEGURANÇA

- Antes da primeira utilização do seu aparelho, leia atentamente o manual de instruções e guarde-o para futuras utilizações.
- Ligue o aparelho apenas a uma tomada com ligação à terra. Verifique se a tensão indicada na placa de características do aparelho corresponde à da sua instalação eléctrica.
- Não coloque a sua máquina de café expresso sobre uma superfície quente (placa eléctrica, por exemplo) ou na proximidade de uma chama.
- Não retire o porta-filtro que contém o café durante a passagem da água, uma vez que o aparelho se encontra sob pressão.
- Não utilize o aparelho se a gaveta de recolha de pingos e a grelha não se encontrarem correctamente colocadas.
- Desligue sempre o aparelho, retirando a ficha da tomada, em caso de problema durante a

extracção do café ou antes de proceder à limpeza do aparelho.

- Não desligue o aparelho puxando pelo cabo de alimentação e não coloque o cabo num ângulo cortante ou na esquina de um móvel.
- Evite o contacto do cabo ou das suas mãos com as partes quentes do aparelho (placa de aquecimento das châvenas, porta-filtro, tubo de vapor).
- Nunca mergulhe o aparelho dentro de água ou qualquer outro tipo de líquido.
- Mantenha o aparelho fora do alcance das crianças e não deixe o cabo de alimentação pendurado.
- Leia atentamente o manual de instruções para proceder à descalcificação.
- Não coloque o aparelho a funcionar se este ou o cabo de alimentação se encontrarem de alguma forma danificados.
- Para evitar qualquer perigo, se o cabo ou qualquer elemento específico ficar danificado, é necessário que sejam substituídos pelos Serviços de Assistência Técnica Autorizados Rowenta. Nunca tente desmontar o aparelho pelos seus próprios meios.
- Verifique se o porta-filtro está devidamente apertado antes de proceder à extracção do café.
- Este aparelho não foi concebido para ser utilizado por pessoas (incluindo crianças) cujas capacidades físicas, sensoriais ou mentais se encontram reduzidas, ou por pessoas com falta de experiência ou conhecimento, a não ser que tenham sido devidamente acompanhadas e instruídas sobre a correcta utilização do aparelho, pela pessoa responsável pela sua segurança. É importante vigiar as crianças por forma a garantir que as mesmas não brinquem com o aparelho.
- Os acessórios e as partes desmontáveis do aparelho não podem ser lavados na máquina de lavar loiça.
- Este aparelho foi concebido apenas para uma utilização doméstica.
- Não foi concebido para ser utilizado nos casos seguintes, que não estão cobertos pela garantia:
  - Em cantos de cozinha reservados ao pessoal em lojas, escritórios e outros ambientes profissionais,
  - Em quintas,
  - Pelos clientes de hotéis, motéis e outros ambientes de carácter residencial,
  - Em ambientes do tipo quartos de hóspedes.

## 4. CONSELHOS PRÁTICOS

### IMPORTANTE!

Antes da primeira utilização, após paragens prolongadas ou após a descalcificação, o aparelho deve ser limpo tal como descrito no parágrafo: "PRIMEIRA UTILIZAÇÃO".

Antes de retirar o porta-filtro do aparelho e por forma a desbloqueá-lo, prima ligeiramente o botão "EJECT" (fig. 1a).

- Para obter um expresso com aroma intenso, recomendamos a utilização de café moido para expresso, bem como châvenas com uma capacidade máxima de 50 ml.
- Guarde o café no frigorífico, por forma a manter por mais tempo o seu aroma.
- Não encha o porta-filtro até cima, utilize a colher doseadora (1 colher para uma châvena, 2 colheres para 2 châvenas). Retire o excedente de café no rebordo do porta-filtro.
- Se não utilizar o aparelho durante mais de 5 dias, esvazie e enxagúe o reservatório de água.
- Antes de retirar o reservatório para proceder ao seu enchimento ou esvaziamento, desligue sempre o aparelho.
- Coloque sempre o aparelho sobre uma superfície plana e estável.

PT

## 5. PRIMEIRA UTILIZAÇÃO

### Enxaguamento antes da primeira utilização.

Antes de utilizar o aparelho, limpe todos os acessórios com água e detergente para a loiça e seque-os cuidadosamente

- Encha o reservatório com água fria e coloque-o no aparelho, certificando-se que se encontra correctamente encaixado (fig. 1b).
- Ligue o aparelho premindo o botão de colocação em funcionamento d2 ①.
- O indicador de temperatura pisca e, de seguida, fica fixo. O aparelho está pronto a ser utilizado (fig. 2).
- Insira o porta-filtro (sem moagem) no aparelho: rode-o para a direita até encaixar (fig. 3).
- Coloque um recipiente com um volume superior a 1/2 litro por baixo do porta-filtro. Rode o selector d1 para a posição (café) 

(fig. 4, 5, 6) e pressione na posição duas chávenas, várias vezes  (D4) se necessário.

- Se a água não escoar (escorvagem da bomba), repetir a operação desde o início.
- Deixe a água correr do reservatório. Para parar o escoamento da água, rode o selector d1 para a posição  (fig. 7) e desligue o aparelho.
- Retire o reservatório, esvazie-o, enxagúe-o cuidadosamente e volte a colocá-lo no aparelho (fig. 1b e 8).

## 6. PREPARAÇÃO DE CAFÉ EXPRESSO



### IMPORTANTE!





Aquando da primeira utilização da máquina de café expresso, o aparelho deve ser limpo tal como descrito no parágrafo 5 “PRIMEIRA UTILIZAÇÃO”.

PT

### Com café moído

O tipo de moagem que escolher irá determinar a intensidade e o gosto do seu expresso: quanto mais fina for a moagem, mais forte será o seu expresso.



- Antes de retirar o reservatório amovível, certifique-se que coloca o selector D1 na posição  (fig. 7).
- Encha o reservatório com água fresca e coloque-o no aparelho (fig. 8).
- Ligue o aparelho premindo o botão de colocação em funcionamento d2 .
- O indicador pisca durante o pré-aquecimento e, depois, fica fixo. O aparelho está, então, pronto a ser utilizado.
- Desbloqueie o porta-filtro premindo ao de leve o botão  e rodando-o para a esquerda (fig. 9). Com a ajuda da colher doseadora, coloque o café moído no porta-filtro: uma colher doseadora (cheia até cima e nivelada) por chávena para obter um bom expresso (fig. 10a).
- Retire o excedente de café no rebordo do porta-filtro (fig. 10b).
- Insira o porta-filtro no aparelho apertando-o com força para a direita até encaixar (fig. 12).
- Coloque uma chávena sobre a grelha da gaveta de recolha de pingos, por baixo do porta-filtro (fig. 13).

- Rode o selector D1 para a posição café  (fig. 4).
- Prima o botão d3  para 1 chávena ou o botão d4  para 2 chávenas.
- Passados alguns instantes, o café sai.
- Quando as chávenas estiverem cheias, o escoamento pára automaticamente. Volte a colocar, o selector d1 na posição  (fig. 7).
- Retire as chávenas.
- Desbloqueie o porta-filtro: prima ao de leve o botão  rodando o porta-filtro para a esquerda e retire-o do aparelho. Deite fora as borras graças ao sistema de ejeção premindo a fundo o botão de ejeção “push” situado na pega (fig. 16). Lave o porta-filtro com água da torneira, accionando o botão “push” para eliminar os resíduos de café (ver também o parágrafo 8.B para uma limpeza em maior profundidade).

É normal que cada retorno do selector de comando D1 para a posição  seja seguido por um ligeiro ruído de circulação de água ou de vapor, devido a um dispositivo específico concebido para eliminar a pressão do conjunto dos circuitos.

### Com uma unidose E.S.E

“ESE” para “Easy Serving Espresso” (preparação fácil do expresso) é uma unidose embalada (44 mm de diâmetro) de 7 g de café seleccionado, moído e compactado entre dois filtros de papel, concebida especialmente para a realização de um expresso “ristretto” (curto) à italiana. Este sistema permite uma utilização imediata, simples, limpa e confortável da sua máquina.



- Antes de retirar o reservatório amovível, certifique-se que coloca o selector D1 na posição  (fig. 7).
- Encha o reservatório com água fresca e coloque-o no aparelho (fig. 8).
- Ligue o aparelho premindo o botão de colocação em funcionamento d2 .
- O indicador pisca durante o pré-aquecimento e, depois, fica fixo. O aparelho está, então, pronto a ser utilizado.
- Desbloqueie o porta-filtro premindo ao de leve o botão  e rodando-o para a esquerda (fig. 15). Se for caso disso, corte o excedente de papel à volta da unidose seguindo o picotado (fig. 11). Coloque a unidose E.S.E com a inscrição vermelha virada para baixo (dobre bem os cantos do papel). Certifique-se que coloca o papel no interior do filtro, por forma a evitar eventuais

fugas. Para obter um creme mais rico e mais espesso, é importante colocar a unidose E.S.E correctamente. A unidose foi concebida para uma chávena de café. A utilização de 2 unidoses E.S.E uma sobre a outra não é aconselhada.

- Insira o porta-filtro no aparelho apertando-o com força para a direita até encaixar (fig. 12).
- Para preparar o seu expresso, proceda tal como para a preparação de um expresso com café moído.

### Com uma unidose não compactada

A sua máquina é igualmente compatível com as unidoses não compactadas (geralmente, 60 mm de diâmetro). Na medida em que este tipo de unidoses não é concebido especificamente para as máquinas de café expresso, obterá um café menos forte do que com uma unidose E.S.E.

- Antes de retirar o reservatório amovível, certifique-se que coloca o selector D1 na posição  (fig. 7).
- Encha o reservatório com água fresca e coloque-o no aparelho (fig. 8).
- Ligue o aparelho premindo o botão de colocação em funcionamento d2 .
- O indicador pisca durante o pré-aquecimento e, depois, fica fixo. O aparelho está, então, pronto a ser utilizado.
- Desbloqueie o porta-filtro premindo ao de leve o botão  e rodando-o para a esquerda (fig. 15). Coloque uma unidose não compactada no porta-filtro. A recarga foi concebida para uma chávena de café. A utilização de 2 unidoses não compactadas uma sobre a outra não é aconselhada.
- Insira o porta-filtro no aparelho apertando-o com força para a direita até encaixar (fig. 12).
- Para preparar o seu expresso, proceda tal como para a preparação de um expresso com café moído.

## 7. PROGRAMAÇÃO INDIVIDUAL DO VOLUME DE CAFÉ:

Para modificar a quantidade de água pré-programada, proceda conforme indicado de seguida:



- Encha o reservatório de água e coloque o aparelho a funcionar (fig. 1abc, 2, e 4).

- Coloque uma colher de café moído no filtro com a ajuda da colher doseadora ou coloque uma unidose E.S.E. ou não compactada.
- Coloque o porta-filtro no lugar, rodando-o ao máximo para a direita, até ficar bloqueado (fig. 12).
- Coloque uma chávena sob o porta-filtro.
- Mantenha premido o botão « 1 chávena » (> 3 seg.) até que o LED « 1 chávena » pisque rapidamente. O café sai.
- Quando obtiver a quantidade de expresso pretendida, pressione o botão « 1 chávena ». Esta quantidade é, então, automaticamente registada.
- Na utilização seguinte, quando pressionar o botão « 1 chávena », obterá a última quantidade registada. A programação para 2 chávenas é feita do mesmo modo, pressionando o botão « 2 chávenas » (> 3 seg.).
- No caso do aparelho ser desligado da corrente, os volumes deverão ser reprogramados aquando da próxima utilização.

## 8. FUNÇÃO VAPOR

PT

O vapor é usado para criar espuma no leite (por exemplo, para a preparação de cappuccinos).

- Para produzir vapor, rode o selector d1 para a posição  (fig. 17) (para obter um vapor mais abundante, a temperatura deve ser superior à necessária para fazer café).
- O indicador do botão de colocação em funcionamento pisca de novo e depois fica fixo. O aparelho está, então, pronto para ser utilizado.
- Coloque o leite num recipiente. Para obter melhores resultados, aconselhamo-lo a utilizar um recipiente com uma abertura pequena (um jarro pequeno, por exemplo).
- Mergulhe o tubo de vapor no líquido.
- Rode o selector d1 para a posição (desenho)  (fig. 18) : o vapor sai dentro do leite.
- Para criar espuma no leite, faça movimentos circulares e de cima para baixo (fig. 19), mas tendo o cuidado de manter o bico de vapor bem direito ao centro do recipiente (figs. 21c). A bomba funciona de forma intermitente, o que é normal.
- Para obter uma boa formação de espuma no leite, aconselhamo-lo a utilizar leite pasteurizado ou leite UHT e evitar o leite não tratado ou magro.
- Durante a operação, é normal que o indicador de temperatura de colocação em funcionamento se acenda e apague.
- Quando a formação de espuma chega ao fim, pare o aparelho (selector d1 na posição .

- Quando o selector d1 está na posição III, o aparelho arrefece automaticamente. Durante a fase de arrefecimento, o indicador do botão de colocação em funcionamento pisca e sai água quente para a gaveta de recolha de pingos. Quando a temperatura ideal de preparação de um expresso é alcançada de novo, o indicador fica fixo.

**IMPORTANTE!**

Após a paragem do vapor, limpe imediata e cuidadosamente o tubo de vapor com a ajuda de uma esponja húmida (de modo a que os resíduos “não peguem”) e produza um pouco de vapor para enxaguar o interior. **ATENÇÃO!** O tubo de vapor ainda se encontra quente! Tenha cuidado para não se queimar!

## 9. LIMPEZA E MANUTENÇÃO

PT

### A. Do aparelho

- Retire a ficha da tomada antes de proceder à limpeza e deixe o aparelho arrefecer.
- Limpe, ocasionalmente, o exterior do aparelho com uma esponja húmida. Lave regularmente o reservatório, a gaveta de recolha de pingos e a respectiva grelha e limpe-as.
- Enxagúe regularmente o interior do reservatório.
- Quando uma fina camada branca cobre o reservatório, proceda a uma descalcificação do seu aparelho (cf. parágrafo 10. DESCALCIFICAÇÃO).
- Não utilize produtos de limpeza à base de álcool ou de solvente.
- Depois de desligar o aparelho, limpe regularmente a grelha de passagem de água quente, bem como a junta de estanquicidade com a ajuda de uma esponja húmida (fig. 16).
- Limpe apenas com a ajuda de um pano húmido sem produto detergente ou abrasivo.

### B. Do porta-filtro

O aparelho que acaba de adquirir está equipado com um porta-filtro desmontável com sistema de ejeção, que lhe permite mantê-lo em perfeito estado de funcionamento. Aconselhamos que proceda à sua limpeza após cada utilização. Estas operações de desmontagem/montagem devem ser efectuadas a frio.

### 1. Desmontagem do porta-filtro

- Retirar o porta-filtro da sua máquina.
- Deitar fora as borras ou a unidose premindo o botão “push” (fig. 16).
- Enxaguar com água limpa.
- Retirar a parte de trás do porta-filtro por rotação para a esquerda premindo nas 2 patilhas fixas para o desmontar.

### 2. Limpeza e enxaguamento do porta-filtro

O porta-filtro pode ser limpo com a ajuda de um detergente para a loiça e de uma esponja abrasiva, e deve, ser enxaguado com água limpa. Para um melhor resultado, pode accionar várias vezes o botão de ejeção durante o enxaguamento.

Aconselhamos que agite com força o porta-filtro de forma a deixar sair toda a água.

### 3. Montagem do porta-filtro

Colocar a parte de baixo do porta-filtro descrevendo uma rotação no sentido contrário ao dos ponteiros do relógio para bloqueá-lo.

### C. Da gaveta de recolha de pingos

Logo que aparece o nível de enchimento da gaveta de recolha de pingos, esta deve ser esvaziada depois de a grelha ser retirada (fig. 20). A presença de água é normal e não é sinal de fuga. Se necessário, limpe a gaveta de recolha de pingos e a respectiva grelha com água e um pouco de detergente da loiça não agressivo. Passe por água e seque.

### D. Do tubo de vapor (fig. 21 a, b)

Este acessório é composto por 2 partes: uma parte de suporte em plástico e o cilindro metálico de protecção.

- Para iniciar a limpeza, desenrosque o bico do braço articulado rodando-o para a esquerda.
- Em seguida, faça deslizar o cilindro metálico ao longo do suporte de plástico.
- Lave as duas partes com água límpida e um pouco de detergente de lavar a loiça não agressivo.
- Enxaguar e secar.
- Quando as partes estiverem bem limpas, volte a colocar o cilindro metálico sobre o suporte.
- Ter o cuidado de não danificar o vedante de silicone que assegura a estanquicidade do bico.
- Encaixar o bico no braço articulado e, em seguida, apertar rodando para a direita.



## 10. DESCALCIFICAÇÃO



- Uma descalcificação regular do seu aparelho, tal como indicado nos parágrafos A e B para as funções café e vapor, é a garantia principal da duração útil deste aparelho. A frequência de descalcificação deve ser adaptada à dureza da água. Aconselhe-se junto da sua entidade de distribuição de água.
- Durante esta operação, não coloque o aparelho numa superfície de trabalho em mármore. O produto descalcificante pode danificá-la.
- Para que seja mais fácil de entender, segue um quadro recapitulativo das frequências de descalcificação em função da dureza da água e da utilização:



FREQUÊNCIA DE DESCALCIFICAÇÃO			
N.º médio de cafés por semana	Água doce (<19°th)	Água calcária (19-30°th)	Água extremamente calcária (>30°th)
Menos de 7	1 vez por ano	Todos os 8 meses	Todos os 6 meses
De 7 a 20	Todos os 4 meses	Todos os 3 meses	Todos os 2 meses
Mais de 20	Todos os 3 meses	Todos os 2 meses	Todos os meses

**No caso de dúvida, é aconselhável proceder à descalcificação todos os meses.**





- Nenhuma reparação da máquina de café causada por:
- descalcificação não efectuada,
- acumulação de calcário, está coberta pela garantia.

### A. Descalcificação da função café

- Desligue o aparelho.
- Insira o porta-filtro (sem moagem) no aparelho e bloqueie-o rodando para a direita até encaixar (fig. 3).
- Coloque um recipiente com uma capacidade superior a 1/2 litro por baixo do porta-filtro (fig. 6).
- Verifique se o selector d1 se encontra na devida posição .
- Esvazie o reservatório e volte a colocá-lo no respectivo compartimento.
- Encha o reservatório com uma mistura constituída por três volumes de água para um volume de vinagre ou de ácido cítrico/sulfâmico.
- Ligue o aparelho.
- Quando o indicador de temperatura do botão de colocação em funcionamento fica fixo, pode passar para a posição café  (fig. 4).
- Prima o botão d4  2 chávenas (fig. 14).

- Deixe a mistura correr.
- Aguarde 2 minutos e repita a operação 2 vezes a partir da acção de pressão do botão d4  2 chávenas (fig. 14).
- Rode o selector para a posição .
- Siga agora as instruções de descalcificação da função vapor.

### B. Descalcificação da função vapor

- Coloque, de seguida, o recipiente por baixo do tupo de vapor.
- Rode o selector d1  para a posição de pré-aquecimento de vapor (fig. 17) (para obter vapor, a temperatura deve ser superior à necessária para fazer café).
- O indicador do botão de colocação em funcionamento pisca e, depois, fica fixo.
- Rode o selector d1 para a posição vapor  (fig. 18): o vapor sai no recipiente. Deixe correr o resto da mistura durante 2 minutos.
- Durante a operação, é normal que o indicador de temperatura da água se acenda e se apague.
- Após alguns instantes, desligue o aparelho (posição .
- Quando o selector d1 está na posição , o aparelho arrefece automaticamente. Durante a fase de arrefecimento, o indicador do botão de colocação em funcionamento pisca e corre água quente para a gaveta de recolha de pingos.

PT

### C. Enxaguamento

#### IMPORTANTE!

- Após a descalcificação, efectue 2 a 3 operações de enxaguamento com água limpa (sem café), tal como descrito no parágrafo “Primeira utilização”.
  - Não se esqueça de enxaguar o tubo de vapor (fig. 21 a, b).
- O aparelho já não tem calcário e está de novo pronto a funcionar.

## 11. GARANTIA

O seu aparelho tem garantia, mas qualquer erro de ligação, manuseamento ou utilização que não os descritos no manual, anula a garantia. Este aparelho está coberto por uma garantia no âmbito de um uso doméstico; qualquer outro tipo de utilização anula a garantia. Qualquer reparação por causa da acumulação de calcário não está coberta pela garantia. Para qualquer problema de pós-venda ou de peças sobresselentes, consulte o seu revendedor ou um Serviço de Assistência Técnica autorizado.



## 12. RESPOSTAS A PROBLEMAS EVENTUAIS

Problemas	Causas possíveis	Soluções
O porta-filtro está bloqueado.	Esqueceu-se de desbloquear o porta-filtro.	Prima o botão ▲ enquanto roda o porta-filtro para a esquerda (fig. 15)
A borra não fica seca após a passagem da água.	Não apertou o porta-filtro correctamente.	Aperte mais o porta-filtro.
O expresso sai demasiado lentamente.	A moagem é demasiado fina	Escolha uma moagem ligeiramente mais grossa.
	O porta-filtro está sujo.	Limpe o porta-filtro de acordo com as instruções do parágrafo 9.B.
	A grelha de passagem da água está obstruída.	Quando o aparelho estiver frio, limpe a grelha de passagem da água com uma esponja húmida.
Sai água pelo porta-filtro após a preparação de um expresso.	O selector de comando não foi colocado na posição "Resistência".	Posicione o selector de comando d1 em ☉ (fig. 7).
	Formação de calcário prematuro devido a uma água particularmente calcária.	Descalcifique a máquina de café expresso de acordo com as indicações fornecidas no manual (parágrafo 10).
Presença de borras na chávena.	O porta-filtro está obstruído.	Limpe o porta-filtro com água quente. Accione o botão ▲ para eliminar os eventuais resíduos de café. Agite-o para retirar a água (ver também o parágrafo 9.B.)
	A moagem é demasiado fina.	Utilize uma moagem ligeiramente mais grossa.
O expresso não tem creme.	O café é demasiado velho.	Utilize café moído recentemente.
	O café não está adaptado à máquina de café expresso.	Utilize uma moagem mais fina.
	Existe pouca moagem no porta-filtro.	Adicione café.
O reservatório de água tem fugas no decorrer do transporte.	A válvula do fundo do reservatório está suja ou defeituosa.	Lave o reservatório com água e, com o dedo, faça funcionar a válvula situada no fundo do reservatório.
	A válvula está bloqueada com calcário.	Proceda à descalcificação do aparelho tal como descrito no parágrafo 10.
Sai água por baixo do aparelho	Fuga interna.	Verifique a correcta colocação do reservatório. No caso de persistência do erro, não utilize o aparelho e dirija-se a um Serviço de Assistência Técnica autorizado Rowenta.

PT





Problemas	Causas possíveis	Soluções
Ouvem-se ruídos no porta-filtro.	Fenómeno normal: bloqueio de segurança do porta-filtro.	
A bomba está anormalmente ruidosa.	Ausência de água no reservatório.	Desligue o aparelho (posição  ) , encha o reservatório de água e volte ligar o aparelho.
As chávenas enchem-se de forma desigual.	O porta-filtro está obstruído.	Consulte o parágrafo 9.B para a manutenção do porta-filtro.
A máquina de café expresso tem fugas nas zonas laterais do porta-filtro	O porta-filtro não foi colocado correctamente.	Coloque o porta-filtro no lugar e bloqueie-o (rode da esquerda para a direita até encaixar) ( <b>fig. 3</b> ).
	O rebordo do porta-filtro está obstruído com café.	Retire o excedente de café ( <b>fig. 10b</b> ) e limpe a grelha com uma esponja abrasiva.
O seu expresso tem um sabor desagradável	Após a descalcificação, o enxaguamento não foi efectuado correctamente.	Enxagúe o aparelho em conformidade com o manual de instruções (parágrafo 9) e verifique a qualidade do café.
O aparelho não funciona.	A bomba ficou desactivada devido à falta de água.	Encha o reservatório de água e volte a iniciar a bomba (ver parágrafo 5. "PRIMEIRA UTILIZAÇÃO"). Evite esvaziar por completo o reservatório.
	O reservatório de água amovível está mal encaixado.	Accione o reservatório de água premindo com força.
O tubo de vapor não produz espuma no leite.	O tubo de vapor está obstruído ou com calcário.	Proceda à descalcificação do tubo de vapor de acordo com o parágrafo "DESCALCIFICAÇÃO" ou limpe-o com a ajuda de uma agulha.
	O leite está demasiado quente.	Utilize leite frio.
	A forma do recipiente não é a adequada.	Utilize um pequeno recipiente.
	Está a utilizar leite magro.	Utilize de preferência leite gordo ou meio-gordo.

PT

Se não for possível determinar a causa de uma avaria, contacte um Serviço de Assistência Técnica autorizado. Nunca desmonte o aparelho! (No caso de desmontagem, a garantia deixa de ser efectiva.)

### 13. PRODUTO ELÉCTRICO OU ELECTRÓNICO EM FIM DE VIDA



#### Protecção do ambiente em primeiro lugar!

- ① O seu aparelho contém materiais que podem ser recuperados ou reciclados.
- ➔ Entregue-o num ponto de recolha para possibilitar o seu tratamento.









Vi ringraziamo per la fiducia dimostrata e per la vostra fedeltà ai prodotti Rowenta. Avete acquistato l'ultimissima innovazione in materia di espresso. Questa macchina è dotata di un portafiltro che dispone di tre sistemi esclusivi:

- uno per la progressiva compressione del caffè in polvere al momento del posizionamento del portafiltro (sistema OPTIPRESS).
- L'altro per l'espulsione dei fondi di caffè.
- L'ultimo per l'utilizzo delle cialde E.S.E. (Easy Serving Espresso)  o morbide.

Inoltre è smontabile, e questo, effettuando pulizie frequenti, permette di mantenerlo in perfetto stato di funzionamento. Per sicurezza, il portafiltro è dotato di un sistema di bloccaggio perché resti al suo posto al momento dell'aumento di pressione.

## 1- DESCRIZIONE

- a** Coperchio del serbatoio dell'acqua
- b** Serbatoio dell'acqua removibile
- c** Ripiano poggiategge
- d** Quadro comandi:
  - d1** Tasto di selezione (caffè o vapore)
    - d.1-1**  = preriscaldamento caffè
    - d.1-2**  = preparazione di un espresso
    - d.1-3**  = pre-riscaldamento vapore
    - d.1-4**  = preparazione del vapore
  - d2** Tasto di accensione con spia luminosa
  - d3** Tasto 1 tazza con spia luminosa
  - d4** Tasto 2 tazze con spia luminosa
- e** Sede del portafiltro
- f** Portafiltro con sistema di espulsione dei fondi di caffè o della cialda e progressiva compressione del caffè in polvere o della cialda: sistema OPTIPRESS.
- g** Ugello vapore
- h** Griglia raccogli-gocce
- i** Vassoio raccogli-gocce, munito di indicatore di livello
- j** Cavo di alimentazione

IT

## 2- CARATTERISTICHE TECNICHE

### IMPORTANTE!

Tensione di utilizzo: questo apparecchio è previsto per funzionare soltanto con corrente alternata 220-240 V

Tipo di utilizzo: questo apparecchio è previsto SOLTANTO per un UTILIZZO DOMESTICO

- Pompa elettromagnetica: 15 bar
- Portafiltro con sistema di espulsione dei fondi di caffè
- 1 o 2 tazze
- Regolazione del volume di caffè in tazza
- Erogazione automatica della quantità selezionata di caffè
- Compatibile con tutti i tipi di cialde, E.S.E. o morbide
- Funzione vapore
- Arresto automatico dopo 9 minuti (protezione dell'ambiente)
- Serbatoio removibile (capacità: 0,86 litri)
- Potenza: 1350-1600 W
- Tensione: 220-240 V 50/60 Hz
- Dispositivi di sicurezza contro i surriscaldamenti

- Dimensioni: H. 322,5 mm, L. 291 mm, P. 214 mm

## 3. NORME DI SICUREZZA

- Prima dell'accensione della macchina espresso, leggete attentamente queste istruzioni per l'uso.
- Collegate l'apparecchio solo su una presa con terra. Verificate che la tensione indicata sulla targhetta segnaletica dell'apparecchio corrisponda a quella dell'impianto elettrico utilizzato.
- Non appoggiate mai la macchina espresso su una superficie calda (piastra elettrica, per esempio) o vicino a una fiamma.
- Non togliate il portafiltro contenente il caffè in polvere durante il passaggio dell'acqua perché l'apparecchio in quel momento è in pressione.
- Non utilizzate l'apparecchio se il vassoio raccogli-gocce e la griglia non sono collocati al loro posto.
- La spina deve essere tolta in caso di problemi durante l'erogazione del caffè o prima di pulire l'apparecchio.
- Non staccate l'apparecchio dalla corrente



tirando il cavo e non mettere il cavo su un angolo vivo o sullo spigolo di un mobile.

- Evitate il contatto del cavo o delle mani con le parti calde dell'apparecchio (vassoio scalda-tazze, portafiltro, ugello vapore).
- Non immergete mai l'apparecchio in acqua.
- Tenete i bambini a distanza e non lasciate penzolare il cavo.
- Seguite le istruzioni per le operazioni di decalcificazione.
- Non mettete l'apparecchio in funzione se è danneggiato o se il cavo è in cattivo stato.
- Nel caso il cavo o altri elementi specifici siano difettosi o si guastino, dovranno essere sostituiti esclusivamente da un Centro Assistenza Autorizzato Rowenta al fine di evitare eventuali pericoli. In nessun caso, l'utente deve smontare autonomamente l'apparecchio.
- Verificate che il portafiltro sia ben stretto prima di fare defluire il caffè.
- Questo apparecchio non deve essere utilizzato da persone (compresi i bambini) con capacità fisiche, sensoriali o mentali ridotte o da persone prive di esperienza o di conoscenza, a meno che una persona responsabile della loro sicurezza li sorvegli o li abbia preventivamente informati sull'utilizzo dell'apparecchio.
- È opportuno sorvegliare i bambini per assicurarsi che non giochino con l'apparecchio.
- Gli accessori e le parti smontabili dell'apparecchio non possono essere lavati in lavastoviglie.
- Questo apparecchio è stato concepito per uso unicamente domestico.
- Non è stato ideato per essere utilizzato nei seguenti casi, che restano esclusi dalla garanzia:
  - in angoli cottura riservati al personale nei negozi, negli uffici e in altri ambienti professionali,
  - nelle fabbriche,
  - dai clienti di alberghi, motel e altre strutture ricettive residenziali,
  - in ambienti tipo camere per vacanze.

## 4. CONSIGLI PRATICI

### IMPORTANTE!

Prima del primo utilizzo, dopo degli arresti prolungati o dopo la decalcificazione, l'apparecchio deve essere pulito come descritto nel paragrafo: "PRIMA MESSA IN FUNZIONE"

Provvedete a sbloccare il portafiltro premendo leggermente il tasto "EJECT" prima di liberarlo dall'apparecchio (fig. 1a).

- Per ottenere un espresso dall'aroma intenso, si raccomanda di utilizzare del caffè speciale espresso appena macinato che è adatto alla delicatezza della preparazione di questo tipo di caffè, e anche delle tazze con una capacità non superiore a 50 ml.
- Conservate il caffè in polvere in frigorifero, in questo modo manterrà più a lungo il suo aroma.
- Non riempite il portafiltro fino all'orlo, ma utilizzate il cucchiaino misurino (1 cucchiaino per una tazza, 2 cucchiaini per 2 tazze). Togliete il caffè in polvere in eccesso sul bordo del portafiltro.
- Se non utilizzate l'apparecchio per più di 5 giorni, svuotatelo e sciacquate il serbatoio dell'acqua.
- Prima di estrarre il serbatoio per riempirlo o per svuotarlo, provvedete sempre a spegnere l'apparecchio.
- Ricordatevi sempre di appoggiare l'apparecchio su una superficie piana e stabile.

IT

## 5. PRIMA MESSA IN FUNZIONE

Risciacquo prima del primo utilizzo.

Antes de utilizar o aparelho, limpe todos os acessórios com água e detergente para a loiça e seque-os cuidadosamente

Prima di utilizzare la macchina per il caffè, pulite tutti gli accessori in acqua e sapone poi asciugateli.

- Riempite il serbatoio con acqua fredda e rimettetelo sull'apparecchio assicurandovi che sia posizionato bene (fig. 1b).
- Accendete l'apparecchio premendo il tasto di accensione d2 ①.
- La spia di temperatura lampeggia poi resta fissa. L'apparecchio è pronto per l'uso (fig. 2).
- Inserite il portafiltro (senza caffè in polvere) nell'apparecchio: giratelo verso destra fino in fondo (fig. 3).
- Mettete un recipiente con un volume superiore a 1/2 litro sotto il porta-filtro. Girate il selettore d1 sulla posizione (caffè) ☐ (fig. 4, 5, 6), poi premete sulla posizione due tazze ☐☐ (D4), varie volte se necessario.

- Se l'acqua non scorre (la pompa si spegne), ripetere l'operazione dal principio.
- Lasciate defluire l'acqua del serbatoio. Per fermare il flusso dell'acqua, girate il selettore d1 sulla posizione  (fig. 7) e staccate l'apparecchio dalla corrente.
- Togliete il serbatoio, svuotatelo, sciacquatelo accuratamente e rimettetelo nell'apparecchio (fig. 1b e 8).





## 6. PREPARAZIONE DELL'ESPRESSO

**IMPORTANTE!** Se la macchina espresso è usata per la prima volta, l'apparecchio deve essere pulito come descritto nel paragrafo 5 "PRIMA MESSA IN FUNZIONE"



### Con caffè macinato

Il tipo di caffè in polvere scelto determinerà la forza e il gusto dell'espresso: più il caffè in polvere è sottile, più si otterrà un espresso forte.

IT

- Prima di togliere il serbatoio removibile, provvedete a mettere il selettore d1 sulla posizione  (fig. 7).
- Riempite il serbatoio con acqua fredda e rimettetelo sull'apparecchio (fig. 8).
- Accendete l'apparecchio premendo il tasto di accensione d2 .
- La spia lampeggia durante il preriscaldamento, poi resta fissa. L'apparecchio allora è pronto per l'uso.
- Sbloccate il portafiltro premendo leggermente il tasto  e girandolo verso sinistra (fig. 9) Usando il cucchiaino misurino, mettete il caffè in polvere nel portafiltro: un cucchiaino misurino (pieno fino all'orlo) per tazza per ottenere un buon espresso (fig. 10a).
- Togliete il caffè in polvere in eccesso sul bordo del portafiltro (fig. 10b).
- Inserite il portafiltro nell'apparecchio stringendolo forte verso destra fino in fondo (fig. 12).
- Mettete una o due tazze sulla griglia della vaschetta di recupero sotto il portafiltro (fig. 13).
- Girate il selettore d1 sulla posizione  (caffè) (fig. 4).
- Premete il tasto d3  per 1 tazza oppure il



tasto d4  per 2 tazze.

- Dopo qualche istante, uscirà il caffè.
- Quando le tazze sono state riempite, il deflusso si ferma automaticamente. Riportare allora il selettore d1 sulla posizione  (fig. 7).
- Togliere le tazze.
- Sbloccate il portafiltro: premete leggermente il tasto  girando il portafiltro verso sinistra e toglietelo dall'apparecchio. Buttate via i fondi di caffè grazie al sistema di espulsione premendo a fondo il tasto di espulsione "Push" sul manico (fig. 16). Lavate il portafiltro con acqua corrente, azionando il tasto "Push" per eliminare i resti di caffè in polvere (vedete anche il paragrafo 8.B per una pulizia più in profondità).

È normale che ogni ritorno del selettore di comando d1 sulla posizione  sia seguito da un leggero rumore di circolazione d'acqua o di vapore, dovuto ad un dispositivo specifico, che elimina la pressione dall'insieme dei circuiti.

### Con una cialda espresso E.S.E.

"ESE", che significa "Easy Serving Espresso" (preparazione semplificata dell'espresso), è una cialda preconfezionata (44 mm di diametro) di 7 g di caffè selezionato, macinato e pressato tra due strati di carta filtrante, appositamente concepita per la realizzazione di un espresso "ristretto" all'italiana. Questo sistema permette un utilizzo immediato, semplice, pulito e comodo della macchina.



- Prima di togliere il serbatoio removibile, provvedete a mettere il selettore d1 sulla posizione  (fig. 7).
- Riempite il serbatoio con acqua fredda e rimettetelo sull'apparecchio (fig. 8).
- Accendete l'apparecchio premendo il tasto di accensione d2 .
- La spia lampeggia durante il preriscaldamento, poi resta fissa. L'apparecchio allora è pronto per l'uso.
- Sbloccate il portafiltro premendo leggermente il tasto  e girandolo verso sinistra (fig. 15). All'occorrenza, tagliate la carta in eccesso attorno alla cialda seguendo le linee tratteggiate (fig. 11). Mettete la cialda E.S.E. con la scritta rossa verso il basso (ripiegare bene gli angoli della carta). Provvedete a mettere la carta all'interno del filtro, altrimenti potrebbero esserci delle fuoriuscite. Per una crema più ricca e più densa, è importante

mettere correttamente la cialda E.S.E. La cialda è prevista per realizzare una tazza di caffè. L'utilizzo di 2 cialde E.S.E. una sull'altra non è consigliato.

- Inserite il portafiltro nell'apparecchio stringendolo forte verso destra fino in fondo (fig. 12).
- Per preparare l'espresso, procedete come per la preparazione di un espresso con caffè macinato.

### Con una cialda morbida

Questa macchina è compatibile anche con le cialde morbide (generalmente 60 mm di diametro). Dato che questo tipo di cialde non è espressamente progettato per le macchine espresso, si otterrà un espresso meno forte rispetto a quello preparato con una cialda E.S.E.

- Prima di togliere il serbatoio removibile, provvedete a mettere il selettore d1 sulla posizione  (fig. 7).
- Riempite il serbatoio con acqua fredda e rimettetelo sull'apparecchio (fig. 8).
- Accendete l'apparecchio premendo il tasto di accensione d2 .
- La spia lampeggia durante il preriscaldamento, poi resta fissa. L'apparecchio allora è pronto per l'uso.
- Sbloccate il portafiltro premendo leggermente il tasto  e girandolo verso sinistra (fig. 15). Mettete una cialda morbida nel portafiltro. La cialda è prevista per realizzare una tazza di caffè. L'uso di 2 cialde una sull'altra non è consigliato.
- Inserite il portafiltro nell'apparecchio stringendolo forte verso destra fino in fondo (fig. 12).
- Per preparare l'espresso, procedete come per la preparazione di un espresso con caffè macinato.

## 7. PROGRAMMAZIONE INDIVIDUALE DEL VOLUME DI CAFFÈ:

Per modificare la quantità d'acqua pre-programmata, procedete come segue:



- Riempite il serbatoio d'acqua e mettetelo in funzione l'apparecchio (fig.1abc,2, e 4).
- Mettete un cucchiaino di caffè macinato nel filtro usando il cucchiaino dosatore o mettetelo una

cialda E.S.E. o morbida.

- Posizionate il porta-filtro girandolo al massimo verso destra, fino all'arresto (fig.12).
- Mettete una tazza sotto il porta-filtro.
- Tenete premuto il pulsante " 1 tazza" (> 3 sec) finché la spia "1 tazza" non lampeggia rapidamente. Il caffè fuoriesce.
- Quando è ottenuta la quantità di espresso desiderata, premete il pulsante "1 tazza". Questa quantità è allora registrata automaticamente.
- Al prossimo utilizzo, quando premerete il pulsante "1 tazza" otterrete l'ultima quantità registrata. La programmazione per 2 tazze si fa nello stesso modo, premendo il pulsante "2 tazze" (> 3 sec).
- In caso di messa fuori tensione dell'apparecchio, i volumi dovranno essere riprogrammati in occasione del successivo utilizzo.

## 8. FUNZIONE VAPORE

Il vapore serve a fare schiumare il latte (per esempio per la preparazione di cappuccini).

- Per produrre il vapore, girate il selettore d1 sulla posizione  (fig. 17) (per ottenere un vapore più abbondante, la temperatura deve essere superiore a quella necessaria per preparare il caffè).
- La spia del tasto di accensione lampeggia di nuovo poi resta fissa. L'apparecchio allora è pronto per l'uso.
- Mettete il latte in un recipiente. Per un risultato migliore, vi consigliamo di utilizzare un recipiente con una piccola apertura (per esempio una piccola caraffa).
- Immergete l'ugello vapore nel liquido.
- Girate il selettore d1 sulla posizione  (vapore) (fig. 18) : il vapore esce nel latte.
- Per produrre una bella schiuma con il latte, compiere movimenti circolari dell'alto in basso (fig. 19), facendo attenzione a mantenere l'ugello vapore verticale al centro del recipiente (fig. 21c). La pompa funziona ad intermittenza, e questo è normale.
- Per riuscire ad ottenere una buona schiuma sul latte, vi consigliamo di utilizzare latte pastorizzato o latte UHT ed evitare il latte crudo o scremato.
- Durante l'operazione, è normale che la spia della temperatura del tasto di accensione si accenda e si spenga.
- Quando avete terminato di fare schiumare il latte, spegnete l'apparecchio (selettore d1 sulla posizione .

IT

- Quando il selettore d1 è sulla posizione , l'apparecchio si raffredda automaticamente. Durante la fase di raffreddamento, la spia del tasto di accensione lampeggia, e fuoriesce dell'acqua calda nel vassoio raccogli-gocce. Quando la temperatura ottimale di preparazione di un espresso è raggiunta di nuovo, la spia resta fissa.

**IMPORTANTE!** Dopo l'arresto del vapore, pulite immediatamente e accuratamente l'ugello vapore usando una spugna umida (affinché i residui "non si attacchino") e produrre ancora un po' di vapore all'aria libera per sciacquare l'interno.

**ATTENZIONE!** L'ugello vapore è ancora caldo! State attenti a non bruciarvi.

### 1. Smontaggio del portafiltro:

- Estraete il portafiltro dalla macchina.
- Buttate via i fondi di caffè o la cialda premendo il tasto "Push" (fig. 16).
- Sciacquatelo con acqua pulita.
- Estraete il retro del portafiltro con una rotazione verso sinistra premendo le due linguette fisse per smontarlo.

### 2. Pulizia e risciacquo del portafiltro:

Il portafiltro può allora essere pulito usando un prodotto detergente per piatti e un accessorio lucidante, ma deve poi essere sciacquato con acqua pulita. Per un risultato migliore, potete azionare più volte il tasto di espulsione durante il risciacquo.

Vi consigliamo di scuotere energicamente il portafiltro per farne uscire tutta l'acqua.

### 3. Rimontaggio del portafiltro:

Riposizionate la parte inferiore del porta-filtro effettuando una rotazione in senso antiorario per bloccarlo.

## 9. PULIZIA E MANUTENZIONE

### A. Dell'apparecchio

- Staccate l'apparecchio dalla presa di corrente prima di ogni operazione di pulizia e farlo raffreddare.
- Pulite di tanto in tanto l'esterno dell'apparecchio con una spugna umida. Lavate regolarmente il serbatoio, la vaschetta di recupero e la sua griglia e asciugarli.
- Sciacquate regolarmente l'interno del serbatoio.
- Quando un sottile strato bianco opacizza il serbatoio, effettuate un'operazione di decalcificazione (cfr. paragrafo 10. DECALCIFICAZIONE).
- Non utilizzate prodotti detergenti a base di alcool o di solvente.
- Dopo avere staccato l'apparecchio dalla corrente, pulite regolarmente la griglia di passaggio dell'acqua calda, e anche la guarnizione di tenuta usando una spugna umida (fig. 16).
- Pulizia unicamente usando uno straccio umido senza prodotti detergenti o abrasivi.

### B. Del portafiltro

L'apparecchio che avete comprato è dotato di un portafiltro smontabile a espulsione, che permette di mantenerlo in perfetto stato di funzionamento. Vi consigliamo di pulirlo dopo ogni utilizzo.

Queste operazioni di smontaggio/rimontaggio devono essere effettuate a freddo.

### C. Del vassoio raccogli-gocce

Non appena compare il livello di riempimento del vassoio, quest'ultimo deve essere svuotato dopo avere tolto la griglia (fig. 20). La presenza di acqua è normale e non è segno di una perdita. Se necessario, pulite il vassoio raccogli-gocce e la sua griglia con acqua e un po' di prodotto per piatti non aggressivo. Risciacquate e asciugate.

### D. Del beccuccio vapore (fig. 21 a, b)

Questo accessorio è composto da due elementi: un supporto in plastica e il cilindro di protezione in metallo.

- Per iniziare l'operazione di pulizia, svitare l'ugello dal braccio articolato, svitandolo verso sinistra.
- Quindi far scorrere il cilindro in metallo lungo il supporto in plastica.
- Pulire i due elementi con acqua pulita e un po' di detersivo per piatti non aggressivo.
- Sciacquare e asciugare.
- Una volta puliti a fondo gli elementi, ricollocare il cilindro di metallo sul supporto.
- Assicurarsi di non danneggiare la guarnizione in silicone che assicura la tenuta stagna dell'ugello.
- Inserire l'ugello nel braccio articolato, quindi avvitare verso destra.

IT



## 10. DECALCIFICAZIONE

- La regolare decalcificazione dell'apparecchio, come indicato nei paragrafi A e B per le funzioni caffè e vapore, è la principale garanzia della sua durata di vita. La frequenza di decalcificazione deve essere adattata alla durezza dell'acqua usata. Chiedete consiglio alla vostra società di distribuzione dell'acqua.
- Durante questa operazione, non mettete l'apparecchio su un piano di lavoro di marmo. Il decalcificante potrebbe alterarlo.
- Perché questa operazione sia più chiara per voi, abbiamo inserito qui sotto una tabella riassuntiva delle frequenze di decalcificazione in funzione della durezza dell'acqua e dell'utilizzo:

FREQUENZA DI DECALCIFICAZIONE			
Numero medio di caffè a settimana	Acqua dolce (<19°th)	Acqua calcarea (19-30°th)	Acqua molto calcarea (>30°th)
Meno di 7	1 volta all'anno	Ogni 8 mesi	Ogni 6 mesi
Da 7 a 20	Ogni 4 mesi	Ogni 3 mesi	Ogni 2 mesi
Più di 20	Ogni 3 mesi	Ogni 2 mesi	Tutti i mesi

**In caso di dubbio, si consiglia una decalcificazione tutti i mesi.**

Non sarà coperta dalla garanzia nessuna riparazione della macchina per il caffè a causa di:

- decalcificazione non effettuata,
- incrostazione.

### A. Decalcificazione della funzione caffè

- Staccate l'apparecchio dalla corrente.
- Inserite il portafiltro (senza caffè in polvere) nell'apparecchio e bloccate girandolo verso destra fino in fondo (fig. 3).
- Mettete un recipiente con un volume superiore a 1/2 litro sotto il portafiltro (fig. 6).
- Verificate che il selettore d1 sia sulla posizione ☹.
- Svotate il serbatoio e rimettetelo al suo posto.
- Riempite il serbatoio con una miscela composta da tre volumi d'acqua per un volume di aceto o di acido citrico/solfammico.
- Collegate l'apparecchio alla corrente.
- Quando la spia della temperatura del tasto di accensione resta fissa, potete allora passare alla posizione ☹ (caffè) (fig. 4).
- Premete il tasto d4 ☹☹ 2 tazze (fig. 14).
- Lasciate scorrere la miscela.
- Aspettate 2 minuti, poi ripetete l'operazione 2 volte, partendo dalla pressione del tasto d4 ☹☹ 2 tazze (fig. 14)
- Girate il selettore sulla posizione ☹.

- Adesso seguite le istruzioni di decalcificazione della funzione vapore.

### B. Decalcificazione della funzione vapore

- Mettete poi il recipiente sotto l'ugello vapore.
- Girate il selettore d1 sulla posizione ☹ (scalda vapore) (fig. 17) (per ottenere del vapore, la temperatura deve essere superiore a quella necessaria per preparare il caffè).
- La spia del tasto di accensione lampeggia di nuovo poi resta fissa.
- Girate il selettore d1 sulla posizione ☹☹ (estrazione vapore) (fig. 18): il vapore esce nel liquido. Lasciate scorrere il resto della miscela per 2 minuti.
- Durante l'operazione, è normale che la spia della temperatura dell'acqua si accenda e si spenga.
- Dopo qualche istante, spegnete l'apparecchio (posizione ☹☹).
- Quando il selettore d1 è sulla posizione ☹☹, l'apparecchio si raffredda automaticamente. Durante la fase di raffreddamento, la spia del tasto di accensione lampeggia, e fuoriesce dell'acqua calda nel vassoio raccogli-gocce.

### C. Risciacquo

#### IMPORTANTE!

- Dopo la decalcificazione, effettuate 2-3 operazioni di risciacquo con dell'acqua pulita (senza caffè in polvere), come descritto nel paragrafo "Prima messa in funzione".
- Non dimenticate di risciacquare l'ugello vapore (fig. 21 a, b).  
L'apparecchio è decalcificato e di nuovo pronto a funzionare.

## 11. GARANZIA

L'apparecchio è garantito ma ogni errore di collegamento, manipolazione o utilizzo diversi da quelli descritti nelle istruzioni annulla la garanzia.

Questo apparecchio è garantito nell'ambito di un uso domestico, qualsiasi altro tipo di utilizzo annulla la garanzia.

Non sarà coperta dalla garanzia nessuna riparazione causata da incrostazioni.

Per qualsiasi problema post-vendita o per i pezzi di ricambio, consultare il proprio rivenditore o un centro assistenza autorizzato.

IT



## 12. RESPOSTAS A PROBLEMAS EVENTUAIS

Problemi	Cause possibili	Soluzioni
Il portafiltro è bloccato.	Avete dimenticato di sbloccare il portafiltro.	Premete leggermente il tasto ▲ mentre si gira il portafiltro verso sinistra (fig. 15).
I fondi di caffè non sono asciutti dopo il passaggio dell'acqua.	Non avete stretto correttamente il portafiltro.	Stringete di più il portafiltro.
L'espresso esce troppo lentamente.	Il caffè in polvere è troppo sottile, troppo grasso o farinoso.	Diminuite lo sforzo di serraggio.
	Il portafiltro è sporco.	Pulite il portafiltro secondo le istruzioni del paragrafo 9.B.
	La griglia di passaggio dell'acqua è incrostata.	Quando l'apparecchio si è raffreddato, pulire la griglia del passaggio dell'acqua con una spugna umida.
Dopo la preparazione di un espresso esce dell'acqua dal portafiltro.	Il selettore di comando non è stato posizionato su arresto "resistenza".	Posizionate il selettore di comando d1 su I/II (fig. 7).
	Prematura formazione di incrostazioni a causa di acqua particolarmente calcarea.	Decalcificate la macchina espresso conformemente alle indicazioni delle istruzioni per l'uso (paragrafo 10).
Presenza di fondi di caffè nella tazza.	Il portafiltro è sporco.	Pulite il portafiltro con acqua calda. Azionate il tasto ▲ per eliminare gli eventuali resti di caffè in polvere.
	Il caffè in polvere è troppo sottile.	Scuotetelo per fare uscire l'acqua (vedere anche il paragrafo 9.B). Scegliete un caffè in polvere leggermente più grosso.
L'espresso non è cremoso.	Il caffè in polvere è troppo vecchio.	Utilizzate un caffè in polvere appena macinato.
	Il caffè in polvere non è adatto all'espresso.	Utilizzate un caffè in polvere più sottile.
	C'è troppo poco caffè in polvere nel portafiltro.	Aggiungete del caffè in polvere.
Il serbatoio d'acqua perde quando lo si trasporta.	La valvola del fondo del serbatoio è sporca o difettosa.	Lavate il serbatoio dell'acqua e fate funzionare con il dito la valvola che si trova sul fondo del serbatoio.
	La valvola è bloccata dal calcare.	Decalcificate l'apparecchio come descritto nel paragrafo 10.
Fuoriuscita d'acqua sotto l'apparecchio.	Perdita interna.	Verificate la corretta posizione del serbatoio. Se il difetto persiste, non utilizzate l'apparecchio, rivolgetevi ad un centro assistenza autorizzato.

IT





Problemi	Cause possibili	Soluzioni
Si sentono degli scricchiolii nel portafiltro.	Fenomeno normale: blocco di sicurezza del portafiltro.	
La pompa è rumorosa in modo anomalo.	Assenza d'acqua nel serbatoio.	Spegnete l'apparecchio (posizione  ) , riempite il serbatoio d'acqua e riavviare.
Le tazze sono riempite in modo disuguale.	Il portafiltro è sporco.	Consultate il paragrafo 9.B per la manutenzione del portafiltro.
L'espresso esce sui lati del portafiltro.	Il portafiltro non è messo correttamente.	Posizionare il porta filtro e chiuderlo (girare da sinistra a destra il più possibile) ( <b>fig. 3</b> ).
	Il bordo del portafiltro è sporcato dal caffè in polvere.	Togliete il caffè in polvere in eccesso ( <b>fig. 10b</b> ) e pulite la griglia di passaggio dell'acqua con una spugna umida.
L'espresso ha un cattivo sapore.	Dopo la decalcificazione, il risciacquo non è stato effettuato correttamente.	Sciacquate l'apparecchio conformemente alle istruzioni per l'uso (paragrafo 9) e verificate la qualità del caffè.
L'apparecchio non funziona.	La pompa si è disinnescata a causa di mancanza d'acqua.	Riempire il serbatoio dell'acqua e riattivare la pompa (vedi paragrafo 5 "PRIMO UTILIZZO"). Evitare di svuotare completamente il serbatoio dell'acqua.
	Il serbatoio d'acqua removibile è inserito male.	Spingere il serbatoio dell'acqua con forza
L'ugello vapore non fa schiumare il latte.	L'ugello vapore è otturato o incrostato.	Decalcificate l'ugello vapore conformemente al paragrafo "DECALCIFICAZIONE" o sturatelo usando uno spillo.
	Il latte è troppo caldo.	Utilizzate del latte raffreddato.
	La forma del recipiente non è appropriata.	Utilizzate una piccola caraffa.
	Avete utilizzato del latte scremato.	Utilizzate preferibilmente del latte intero o parzialmente scremato.

Se non è possibile determinare la causa di un guasto, rivolgetevi ad un riparatore autorizzato.

Non smontate mai l'apparecchio! (in caso di smontaggio, la garanzia non potrà più essere assicurata).

IT



### 13. PRODOTTO ELETTRICO O ELETTRONICO A FINE CICLO DI VITA

**Contribuiamo alla protezione dell'ambiente!**

- ① L'apparecchio contiene numerosi materiali valorizzabili o riciclabili.
- ➔ Portatelo in un punto di raccolta, o in sua mancanza, in un centro assistenza autorizzato perché sia effettuato il suo trattamento.









Tak for din tillid og tillykke med dit nye Rowenta produkt. Du har netop købt den sidste nye innovation på espressomarkedet. Espressomaskinen er udstyret med en filterholder, der har tre eksklusive systemer:

- et med gradvis sammenpresning af de maledede kaffebønner, når filterholderen sættes i (OPTIPRESS system).
- et andet til udstødning af den brugte kaffe.
- og et tredje til at bruge E.S.E. (Easy Serving Espresso)  kapsler eller smidige kapsler.

Den kan desuden afmonteres, hvilket giver mulighed for at bevare den i perfekt driftstilstand i kraft af hyppig rengøring. Af sikkerhedsårsager er filterholderen udstyret med et spærringssystem, så den bliver siddende, mens trykket stiger.

## 1- BESKRIVELSE

- a Låg til vandbeholder
- b Aftagelig vandbeholder
- c Plade til kopper
- d Betjeningspanel:
  - d1 Valgknap (kaffe eller damp)
    - d1-1  = forvarmning kaffe
    - d1-2  = brygning af en espresso
    - d1-3  = forvarmning damp
    - d1-4  = tilberedning af damp
  - d2 Startknap med kontrollampe
  - d3 Knap til 1 kop kaffe (kontrollampe)
  - d4 Knap til 2 kopper kaffe (kontrollampe)
- e Filterholderens placering
- f Filterholder med system til udstødning af brugt kaffe eller kapsel og gradvis sammenpresning af maledede kaffebønner eller kapsel: OPTIPRESS system.
- g Dampdyse
- h Rist til drypbakke
- i Drypbakke med niveauindikator
- j El-ledning



DA

## 2- TEKNISKE EGENSKABER

### VIGTIGT!

Brugsspænding: dette apparat er udelukkende beregnet til at fungere med vekselstrøm 220-240 V  
Type brug: dette apparat er KUN beregnet til at blive brugt i en ALMINDELIG HUSHOLDNING;

- Elektromagnetisk pumpe: 15 bar
- Filterholder med system til udstødning af brugt kaffe
- 1 eller 2 kopper
- justering af kaffens mængde i koppen
- automatisk udstømning af den valgte mængde kaffe
- kompatibel med alle typer kapsler, E.S.E eller smidige
- Dampfunktion
- Stopper automatisk efter 9 minutter (miljøbeskyttelse)
- Aftagelig beholder (kapacitet: 0,86 liter)
- Effekt: 1350-1600 W
- Spænding: 220-240 V 50/60 Hz
- Sikkerhedsanordning mod overopvarmning

• Dimensioner: H. 322,5 mm, L. 291 mm, D. 214 mm

## 3. SIKKERHEDSANVISNINGER

- Læs denne brugsanvisning omhyggeligt igennem, før espressomaskinen tages i brug.
- Tilslut kun apparatet ved et ekstrabeskyttet stik. Kontroller at el-nettets spænding svarer til den, der er anført på apparatets typeskilt.
- Stil ikke espressomaskinen på en varm overflade (f.eks. en kogeplade) eller i nærheden af en flamme.
- Tag ikke filterholderen med den maledede kaffe ud mens vandet løber igennem, da apparatet er under tryk på det tidspunkt.
- Brug ikke apparatet, hvis drypbakken og risten ikke er sat i.
- Stikket skal tages ud, hvis der opstår problemer mens kaffen brygges og før rengøring af apparatet.
- Tag ikke apparatets stik ud ved at trække i ledningen og anbring ikke ledningen hen over en skarp kant eller et hjørne på et møbel.
- Undgå at ledningen eller dine hænder kommer i kontakt med apparatets varme dele (drypbakke, kopvarmer, filterholder, dampdyse).



- Dyp aldrig apparatet ned i vand.
- Hold børn på afstand og lad ikke ledningen hænge ned.
- Overhold instruktionerne i brugsanvisningen for afkalkning af apparatet.
- Start ikke apparatet, hvis det er beskadiget eller hvis ledningen er i dårlig stand.
- Hvis el-ledningen eller ethvert andet specifikt element er blevet beskadiget, må de udelukkende udskiftes af et autoriseret Rowenta serviceværksted for at undgå enhver fare. Forsøg under ingen omstændigheder selv at skille apparatet ad.
- Kontroller at filterholderen er spændt godt fast, før du får vandet til at løbe igennem.
- Dette apparat er ikke beregnet til at blive brugt af personer (herunder børn), hvis fysiske, sensoriske eller mentale evner er svækkede eller personer blottet for erfaring eller kendskab, med mindre de er under opsyn eller har modtaget forudgående instruktioner om brugen af apparatet af en person, der er ansvarlig for deres sikkerhed. Børn skal være under opsyn for at sikre, at de ikke leger med apparatet.
- Apparats tilbehørsdele og aftagelige dele må ikke vaskes i opvaskemaskine.
- Maskinen er udelukkende beregnet til brug i en almindelig husholdning.
- Den er ikke beregnet til brug under følgende forhold og en sådan brug er ikke dækket af garantien:
  - I et køkken forbeholdt personalet i butikker, på kontorer og i andre professionelle omgivelser,
  - På gårde,
  - Af kunder på hoteller, moteller og andre beboelsesmæssige omgivelser,
  - I omgivelser af typen Bed and Breakfast.

## 4. PRAKTISKE RÅD

### VIGTIGT!

Før første ibrugtagning, hvis apparatet ikke har været brugt i længere tid eller efter afkalkning, skal apparatet rengøres som beskrevet i afsnittet: « FØRSTE OPSTART ».

Husk at frigøre filterholderen ved at trykke let på « EJECT » tasten, før den tages ud af apparatet (fig. 1a).

- For at få en espresso med en intens aroma anbefaler vi at bruge en friskmalet kaffe, der er specielt beregnet til at lave espresso og som passer til denne udsøgte type kaffebrygning, samt kopper der





ikke kan indeholde mere end 50 ml.

- Opbevar den malede kaffe i køleskabet, på denne måde bevarer den sin aroma længere.
- Fyld ikke filterholderen helt op til kanten, men brug måleskeen (1 skefuld til en kop, 2 skefulde til 2 kopper). Fjern den overskydende kaffe på filterholderens kant.
- Tøm og skyl vandbeholderen, hvis du ikke bruger apparatet i over 5 dage i træk. Sluk altid apparatet, før du tager vandbeholderen ud for at fylde den op eller tømme den.
- Sørg for altid at stille apparatet på en plan og stabil overflade.

## 5. FØRSTE OPSTART

### Skylning før første ibrugtagning.

Før espressomaskinen tages i brug, skal alle tilbehørsdelene vaskes i sæbevand og tørres af.

- Fyld vandbeholderen med koldt vand, sæt den på apparatet igen og kontroller at den sidder rigtigt (fig. 1b).
- Tænd for apparatet ved at trykke på startknappen d2 .
- Kontrollampen for temperatur blinker og lyser dernæst konstant. Apparatet er klar til brug (fig. 2).
- Sæt filterholderen (uden kaffe) i apparatet: drej den til højre indtil anslag (fig. 3).
- Stil en beholder, der kan rumme mere end en halv liter under filterholderen. Stil valgknappen d1 på position (kaffe)  (fig. 4, 5, 6) og tryk dernæst på positionen med to kopper flere gange  (d4), hvis det er nødvendigt.
- Hvis vandet ikke løber ud (tænding af pumpen), gentages proceduren forfra.
- Lad vandet i vandbeholderen løbe igennem. Drej valgknappen d1 hen på position  for at standse vandets gennemløbning (fig. 7) og tag apparatets stik ud.
- Tag vandbeholderen af, tøm den, skyl den grundigt og sæt den på apparatet igen (fig. 1b og 8).

DA

## 6. BRYGNING AF ESPRESSO









### VIGTIGT!

Hvis espressomaskinen tages i brug for første gang, skal den rengøres som beskrevet i afsnit 5 « FØRSTE OPSTART ».

### Med malet kaffe

Den valgte type maling er afgørende for espressoens styrke og smag: jo mere fin malingen er, desto stærkere er espressoen.





- Stil valgknappen d1 på position , før vandbeholderen tages af (fig. 7).
- Fyld vandbeholderen med frisk vand og sæt den på apparatet igen (fig. 8).
- Tænd apparatet ved at trykke på startknappen d2 .
- Kontrollampen blinker under opvarmningen og lyser dernæst konstant. Nu er apparatet klar til brug.
- Frigør filterholderen ved at trykke let på  knappen og dreje til venstre (fig. 9). Kom malet kaffe ned i filterholderen med måleskeen: en måleskefuld (helt fyldt) per kop for at få en god espresso (fig. 10a).
- Fjern den overskydende kaffe på filterholderens kant (fig. 10b).
- Sæt filterholderen i apparatet ved at dreje den til højre indtil anslag (fig. 12).
- Stil en kop på drypbakkens rist under filterholderen (fig. 13).
- Stil valgknappen d1 på positionen med Kaffe  (fig.4).
- Tryk på knappen d3  for 1 kop eller på knappen d4  for 2 kopper.
- Kaffen løber ud efter et kort øjeblik.
- Når kopperne er fyldt op, standser udløbet automatisk. Stil dernæst valgknappen d1 på position  (fig.7).
- Tag koppen.
- Frigør filterholderen: tryk let på  knappen mens filterholderen drejes til venstre og tag den derefter ud af apparatet. Brug udstødningssystemet til at kaste den brugte kaffe bort ved at trykke på «push» knappen på skaftet (fig. 16). Vask filterholderen under rindende vand og tryk samtidigt på «push» knappen for at fjerne rester af kaffe (se også afsnit 9.B for en mere grundig rengøring).

Det er normalt, at man hører lidt støj i vand- eller dampkredsløbet, hver gang valgknappen d1 stilles tilbage på position . Det skyldes en specifik anordning som fjerner trykket i alle kredsløbene.

## Med en E.S.E kapsel



« ESE » for « Easy Serving Espresso » (let espressobrygning) er en indpakket kapsel (44 mm i diameter) med 7 g udvalgt, malet kaffe presset sammen mellem to papirfiltre, som er specielt designet til at brygge kraftig italiensk espresso « ristretto ». Dette system tillader en øjeblikkelig, enkel, ren og behagelig brug af maskinen.

- Stil valgknappen d1 på position , før vandbeholderen tages af (fig. 7).
- Fyld vandbeholderen med frisk vand og sæt den på apparatet igen (fig. 8).

- Tænd apparatet ved at trykke på startknappen d2 .
- Kontrollampen blinker under opvarmningen og lyser dernæst konstant. Nu er apparatet klar til brug.
- Frigør filterholderen ved at trykke let på  knappen og dreje til venstre (fig. 15). Klip om nødvendigt det overskydende papir af omkring kapslen efter den stiplede linje (fig. 11). Anbring E.S.E kapslen med den røde skrift vendt nedad (fold papirets hjørner godt). Sørg for at papiret er inde i filtret, ellers kan der sive vand ud. For at få en mere rig og fyldig skum er det vigtigt at placere E.S.E kapslen korrekt. Kapslen er beregnet til en kop kaffe. Det anbefales ikke at bruge 2 E.S.E
- Sæt filterholderen i apparatet ved at dreje den til højre indtil anslag (fig. 12).
- Bryg din espresso efter samme fremgangsmåde som for brygning af en espresso med malet kaffe.

## Med en smidig kapsel

Espressomaskinen er ligeledes kompatibel med smidige kapsler (som regel 60 mm i diameter). Da denne type kapsler ikke er specifikt beregnet til espressomaskiner, får man som regel en mindre stærk espresso end med E.S.E. kapsler.

- Stil valgknappen d1 på position , før vandbeholderen tages af (fig. 7).
- Fyld vandbeholderen med frisk vand og sæt den på apparatet igen (fig. 8).
- Tænd apparatet ved at trykke på startknappen d2 .
- Kontrollampen blinker under opvarmningen og lyser dernæst konstant. Nu er apparatet klar til brug.
- Frigør filterholderen ved at trykke let på  knappen og dreje til venstre (fig. 15). Anbring en smidig kapsel i filterholderen. Kapslen er beregnet til en kop kaffe. Det anbefales ikke at bruge 2 kapsler ovenpå hinanden.
- Sæt filterholderen i apparatet ved at dreje den til højre indtil anslag (fig. 12).
- Bryg din espresso efter samme fremgangsmåde som for brygning af en espresso med malet kaffe.

## 7. PERSONLIG PROGRAMMERING AF MÆNGDE KAFFE:

Brug følgende fremgangsmåde for at ændre den forprogrammerede mængde vand:

- Fyld vandbeholderen med vand og start apparatet (fig.1abc, 2 og 4).
- Kom en skefuld malet kaffe ned i filtret med måleskeen eller læg en E.S.E. kapsel eller en smidig kapsel ned i filtret.



DA



- Sæt filterholderen i ved at dreje den mest muligt til højre indtil anslag (fig. 12).
- Stil en kop under filterholderen.
- Hold knappen med « 1 kop » trykket ind (> 3 sek.) indtil kontrollampen for « 1 kop » blinker hurtigt. Kaffen løber ud.
- Når den ønskede mængde espresso er nået, tryk igen på knappen med « 1 kop ». Derefter indlæses denne mængde automatisk.
- Næste gang du trykker på knappen med « 1 kop », får du den indlæste mængde. Programmeringen for 2 kopper sker på samme måde ved at trykke på knappen med « 2 kopper » (> 3 sek.).
- Hvis apparatets stik tages ud, skal mængderne programmeres igen, næste gang apparatet tages i brug.

## 8. DAMPFUNKTION

Dampen bruges til at opskumme mælk (f.eks. for at tilberede en cappuccino).

- Stil valgknappen d1 på position  (fig. 17) for at producere damp. (for at få rigelig damp skal temperaturen være højere end til at brygge kaffe).
- Kontrollampen for start blinker igen og lyser dernæst konstant. Nu er apparatet klar til brug.
- Hæld mælken op i en beholder. For at opnå det bedste resultat anbefaler vi at bruge en beholder med en lille åbning (f.eks. en lille kande).
- Dyp dampdysen ned i væsken.
- Stil valgknappen d1 på position  (fig. 18) : dampen kommer ud i mælken.
- For optimal skumning af mælken bevæges kanden rundt i cirkler og op og ned (fig. 19), pas dog på, at dampdysen hele tiden peget lodret ned i midten af kanden (fig. 21c). Pumpen fungerer diskontinuerligt, hvilket er normalt.
- For at få en god opskumning af mælken anbefaler vi at bruge pasteuriseret mælk eller UHT mælk og undgå råmælk eller skummet mælk.
- Mens dampen strømmer ud, er det normalt, at kontrollampen for temperatur på startknappen tænder og slukker.
- Når opskumningen er slut, stands apparatet (valgknep d1 på position ).
- Når valgknappen d1 er på position , køler apparatet automatisk af. Under denne afkølingsfase blinker kontrollampen på startknappen og der løber varmt vand ud i drypbakken. Når den optimale temperatur for at brygge en espresso er nået igen, lyser kontrollampen konstant.

### VIGTIGT!

Når dampen er standset, skal man straks rengøre dampdysen omhyggeligt med en fugtig klud (så resterne ikke « sætter sig fast ») og lave lidt mere damp i fri luft for at skylle dysen indvendigt.

### OBS!

Dampdysen er stadig varm! Pas på ikke at blive brændt!

## 9. RENGØRING OG VEDLIGEHOLDELSE

### A. Af apparatet

- Rengør af og til apparatet udvendigt med en fugtig klud. Vask vandbeholderen og drypbakken med rist regelmæssigt og tør dem af.
  - Skyl vandbeholderen indvendigt regelmæssigt.
  - Når der har sat sig et tyndt, hvidt lag i vandbeholderen, skal apparatet afkalkes (jf. afsnit 10. AFKALKNING).
  - Brug ikke rengøringsmidler som indeholder sprit eller opløsningsmidler.
  - Når apparatets stik er taget ud, rengør regelmæssigt risten, hvor det varme vand strømmer igennem, ligesom pakningerne med en fugtig klud (fig. 16).
- Rengøres udelukkende med en fugtig klud uden rengøringsmiddel eller skurepulver.

### B. Af filterholderen

Dit nye apparat er udstyret med en aftagelig filterholder med udstødningsknap, så den altid fungerer perfekt. Vi anbefaler at rengøre den efter hver brug.

Disse operationer med afmontering/montering skal foretages mens den er kold.

1. Afmontering af filterholderen
  - Tag filterholderen ud af maskinen.
  - Kast den brugte kaffe eller kapslen ud ved at trykke på udstødningstasten (fig. 16).
  - Skyl med rent vand.
  - Tag den bageste del af filterholderen ud med en rotation til venstre og tryk samtidigt på de 2 faste dupper for at afmontere den.

### 2. Rengøring og skylning af filterholder

Filterholderen kan nu rengøres med et opvaskemiddel og en opvaskebørste, og skal derefter skylles i rent vand. For at opnå det bedste resultat kan man trykke flere gange på udstødningsknappen under skylningen.

Vi anbefaler at ryste filterholderen godt for at fjerne alt vand.

### 3. Montering af filterholderen

Sæt den nederste del af filterholderen i igen ved at dreje den mod uret for at spærre den.

### C. Af drypbakken

Så snart vandstandsmåleren i drypbakken er synlig, skal man fjerne risten og tømme den (fig. 20). Det er normalt, at der kommer vand i den og ikke et tegn på utæthed. Rengør om nødvendigt drypbakken og risten med vand og lidt mildt opvaskemiddel. Skyl efter og tør af.

DA

## D. Af dampdysen (fig. 21 a, b)

Denne tilbehørsdel består af 2 dele: en plasticholder og en metalcylinder til beskyttelse.

- For at påbegynde rensningen, skru dysen på gribearmen af idet den drejes mod venstre.
- Træk herefter metalcylinderen af plasticholderen.
- Rens delene med rent vand og lidt mild sæbe.
- Rens af med rent vand og tør.
- Når delene er rene, sættes metalcylinderen fast på plasticholderen.
- Pas på ikke at beskadige silikonepakningen, der holder dysen tæt.
- Sæt dysen på gribearmen og skru den mod højre, til den sidder fast.

## 10. AFKALKNING

- En regelmæssig afkalkning af apparatet, som anført i afsnit A og B for kaffe- og dampfunktionerne, er den vigtigste garanti for at apparatet virker uden problemer. Afkalkningens hyppighed skal tilpasses efter vandets hårdhed. Forhør dig hos det lokale vandværk.
- Apparatet må ikke stå på et bord i marmor under afkalkningen. Afkalkningsmidlet kan beskadige marmor.
- Skemaet nedenfor resumerer på en meget enkel måde afkalkningsfrekvensen i forhold til vandets hårdhed og brugsfrekvensen:

AFKALKNINGSFREKVENNS			
Gennemsnitligt antal kopper/uge	Blødt vand (<19°th)	Hårdt vand (19-30°th)	Meget hårdt vand (>30°th)
Under 7	1 gang om året	Hver 8. måned	Hver 6. måned
Fra 7 til 20	Hver 4. måned	Hver 3. måned	Hver 2. måned
Over 20	Hver 3. måned	Hver 2. måned	Hver måned





**I tilfælde af tvivl anbefales det at foretage en afkalkning en gang om måneden.**

Vi varetager ikke reparation af espressomaskinen på grund af:





- manglende afkalkning,
- tilkalket espressomaskine, da dette ikke er omfattet af garantien.

### A. Afkalkning af kaffefunktion

- Tag apparatets stik ud.
- Sæt kaffefiltret (uden kaffe) i apparatet og lås den ved at dreje den til højre indtil anslag (fig. 3).
- Stil en beholder med et rumfang på over en halv liter under filterholderen (fig. 6).
- Kontroller at valgknappen d1 står på position .
- Tøm vandbeholderen og sæt den i igen.
- Fyld vandbeholderen med en blanding med tre dele vand for en del eddike, citronsyre eller sulfaminsyre.
- Sæt apparatets stik i.

- Når kontrollampen for temperatur på startknappen lyser konstant, kan du stille valgknappen d1 på positionen med Kaffe  (fig. 4).
- Tryk på knappen d4  2 kopper (fig. 14).
- Lad blandingen løbe igennem.
- Vent i 2 minutter, gentag dernæst fremgangsmåden endnu 2 gange fra trinnet med tryk på knappen d4  2 kopper (fig. 14).
- Stil valgknappen d1 på position .
- Følg nu instruktionerne for afkalkning af dampfunktionen.

### B. Afkalkning af dampfunktion

- Stil nu beholderen under dampdysen.
- Stil valgknappen d1 på positionen med Opvarmning af damp  (fig. 17) (for at få damp skal temperaturen være højere end for at brygge kaffe).
- Kontrollampen på startknappen blinker og derefter lyser den konstant.
- Stil valgknappen d1 på positionen med Damp  (fig. 18): dampen kommer ud i væsken. Lad resten af blandingen løbe ud i 2 minutter.
- Mens dampen strømmer ud, er det normalt, at kontrollampen for temperatur tænder og slukker.
- Stands apparatet efter nogle øjeblikke (position .
- Når valgknappen d1 står på position , køler apparatet automatisk af. Under afkølingsfasen blinker kontrollampen på startknappen og der løber varmt vand ud i drypbakken.

### C. Skylning

#### Vigtigt!

Efter afkalkning skal apparatet skylles med rent vand 2-3 gange (uden kaffe), som beskrevet i afsnittet « Første opstart ».

Glem ikke at skylle dampdysen (fig. 21 a, b).

Nu er apparatet afkalket og klar til at fungere igen.

## 11. GARANTI

Apparatet er dækket af en garanti, men en forkert tilslutning, håndtering eller brug som ikke er beskrevet i denne brugsanvisning annullerer garantien.

Dette apparat er dækket af en garanti, når det bruges i en almindelig husholdning, enhver anden brug annullerer garantien.

En reparation på grund af manglende afkalkning er ikke dækket af garantien.

Kontakt venligst forhandleren eller et autoriseret serviceværksted for ethvert spørgsmål vedrørende kundeservice eller reservedele.





## 12. SVAR PÅ EVENTUELLE PROBLEMER

Problem	Mulig årsag	Løsning
Filterholderen er blokeret.	Du har glemt at frigøre filterholderen.	Tryk på ▲ knappen og drej samtidigt filterholderen til venstre ( <b>fig. 15</b> ).
Den brugte kaffe er ikke tør, efter vandet er løbet igennem.	Filterholderen er ikke spændt korrekt fast.	Spænd filterholderen bedre fast.
Espressoen løber for langsomt ud.	Kaffen er malet for fint, den er for fedtet eller for melet.	Vælg en lidt mindre fin maling.
	Filterholderen er snavset.	Rengør filterholderen som forklaret i afsnit 9.B.
	Risten, som vandet løber igennem, er snavset.	Når apparatet er kølet af, rengør risten, som vandet løber igennem, med en fugtig klud.
Der løber vand ud gennem filterholderen, efter der er brygget en espresso.	Valgknappen er ikke blevet stillet tilbage på stop «Varmelegeme».	Stil valgknappen d1 på ☰ ( <b>fig. 7</b> ).
	Der har sat sig kalk i apparatet for tidligt på grund af særlig hårdt vand.	Afkalk espressomaskinen som forklaret i brugsanvisningen (afsnit 10).
Der er kaffegrums i koppen.	Filterholderen er snavset.	Rengør filterholderen med varmt vand. Tryk på ▲ knappen for at fjerne eventuelle rester af kaffegrums. Ryst den for at fjerne alt vand (se også afsnit 9.B).
	Kaffen er malet for fin.	Brug en lidt mindre fin maling.
Espressoen er ikke skummende.	Den malede kaffe er for gammel.	Brug en friskmalet kaffe.
	Malingen er ikke velegnet til espresso.	Brug en finere maling.
	Der er for lidt kaffe i filterholderen.	Brug en finere maling.
Vandbeholderen lækker, når man transporterer den.	Ventilen i bunden af vandtanken er beskidt eller i stykker.	Vask vandbeholderen og bevæg ventilen i bunden af vandbeholderen med fingeren.
	Ventilen er blokeret af kalk.	Afkalk apparatet som beskrevet i afsnit 10.
Der løber vand ud under apparatet.	Indvendig utæthed.	Kontroller at vandbeholderen sidder rigtigt. Brug ikke apparatet, hvis fejlen vedvarer, men kontakt et autoriseret serviceværksted.

**DA**



Problem	Mulig årsag	Løsning
Man hører knirkende lyde i filterholderen.	Det er et normalt fænomen: blokering af filterholderens sikkerhed.	
Pumpen støjer unormalt meget.	Der er ikke vand i vandbeholderen.	Stands apparatet (position <sup>00</sup> ), fyld vandbeholderen op og start apparatet igen.
Kopperne fyldes ikke op på samme måde.	Filterholderen er snavset.	Se afsnit 9.B vedrørende vedligeholdelse af filterholderen.
Espressoen lækker på siden af filterholderen.	Filterholderen sidder ikke korrekt.	Sæt filterholderen i og spær den (drej fra venstre til højre indtil anslag) ( <b>fig. 3</b> ).
	Der sidder malet kaffe på kanten af filterholderen.	Fjern den overskydende kaffe ( <b>fig. 10b</b> ) og rengør risten med en fugtig klud.
Espressoen smager dårligt.	Apparatet er ikke blevet skyllet korrekt efter afkalkning.	Skyl apparatet som beskrevet i brugsanvisningen (afsnit 9) og tjek kvaliteten af kaffen.
Pumpen fungerer ikke.	Pumpen fungerer ikke på grund af manglende vand.	Fyld vandbeholderen med vand og genstart pumpen (se afsnit 5. « FØRSTE OPSTART »). Undgå at tømme vandbeholderen helt.
	Den aftagelige vandbeholder sidder forkert.	Sæt vandbeholderen rigtigt i ved at trykke godt på den.
Dampdysen får ikke mælken til at skumme.	Dampdysen er tilstoppet eller kalket til.	Afkalk dampdysen som beskrevet i afsnittet « AFKALKNING » eller brug en nål til at rense den.
	Mælken er for varm.	Brug afkølet mælk.
	Beholderens form er ikke velegnet.	Brug en lille kande.
	Du bruger skummet mælk.	Brug helst sødmælk eller letmælk.

Hvis årsagen til problemet ikke kan identificeres bør et autoriseret service center kontaktes. Skil ikke apparatet ad! (i så fald bortfalder garantien).

### 13. BORTSKAFFELSE AF ELEKTRISK ELLER ELEKTRONISK PRODUKT



Vi skal alle være med til at beskytte miljøet!

- ① Apparatet indeholder mange materialer der kan genvindes eller genbruges.
- ➔ Bring det til et specialiseret indsamlingssted eller til et autoriseret serviceværksted, når det ikke skal bruges mere.









Takk for at du har kjøpt et produkt fra Rowenta. Du har nettopp kjøpt den siste nyvinningen innen espressomaskiner. Maskinen er utstyrt med en filterholder med tre eksklusive systemer:

- et system som presser malt kaffe ved økende trykk når filterholderen settes på plass (OPTIPRESS system).
- et annet system som tømmer ut kaffegruten.
- det siste systemet som bruker E.S.E.-puter (Easy Serving Espresso)  eller kaffeputer.

Filterholderen kan demonteres, noe som gjør den lett å rense ofte og dermed lett å holde i god stand. Av sikkerhetsgrunner er filterholderen utstyrt med et låsesystem slik at den sitter fast når trykket øker.

## 1- BESKRIVELSE

- A Lokk til vanntanken
- B Avtakbar vanntank
- C Kopprist
- D Kontrollpanel:
  - D1 Valgbryter (kaffe eller damp)
    - D1-1  = forhåndsvarming kaffe
    - D1-2  = lage en espresso
    - D1-3  = forvarming damp
    - D1-4  = lage damp
- D2 Av/på-knapp med lysindikator
- D3 Knapp 1 kopp med lampe
- D4 Knapp 2 kopper med lampe
- E Plass til filterholder
- F Filterholder med system for uttømming av grut eller pute og økende trykk på den malte kaffen eller puten: OPTIPRESS-system.
- G Dampdyse
- H Drypprist
- I Dryppskuff med nivåindikator
- J Strømledning

## 2- TEKNISKE EGENSKAPER

### VIKTIG!

Nettspenning: dette apparatet er laget for kun å fungere på vekselstrøm 220-240 V  
Bruksområde: Dette apparatet skal KUN BRUKES I HJEMMET.

- Elektromagnetisk pumpe: 15 bar
- Filterholder med system for uttømming av grut
- 1 eller 2 kopper
- Justering av kaffemengden i koppen
- Du oppnår automatisk den ønskede mengden kaffe
- Kompatibel med alle typer puter, E.S.E. eller myke
- Dampfunksjon
- Stopper automatisk etter 9 minutter (miljøvern)
- Avtakbar tank (kapasitet: 0,86 liter)
- Effekt: 1350-1600 W
- Spenning: 220-240 V 50/60 Hz
- Sikkerhetssystem mot overoppheting
- Størrelse: H. 322,5 mm, L. 291 mm, D. 214 mm

## 3. SIKKERHETSINSTRUKSJONER

- Les denne bruksanvisningen nøye før espressomaskinen brukes.
- Apparatet skal kun tilkobles en stikkontakt med jordvern. Kontroller at spenningen angitt på apparatets merkeskilt stemmer overens med strømmen i ditt elektriske anlegg.
- Sett ikke espressomaskinen på en varm overflate (f.eks. kokeplate) eller i nærheten av en flamme.
- Ta ikke av filterholderen som inneholder gruten mens vannet går gjennom den fordi apparatet da er under trykk.
- Bruk ikke apparatet hvis dryppskuffen og -risten ikke er satt på plass.
- Koble fra støpselet hvis det oppstår problemer når kaffen renner ut eller før du rengjør maskinen.
- Koble ikke fra apparatet ved å dra i ledningen og sett ikke ledningen på en skarp kant eller på kanten av et møbel.
- Unngå at ledningen eller hendene dine kommer borti maskinens varme deler (koppvarmer, filterholder, dampdyse).
- Dypp aldri maskinen i vann!
- Hold barn på avstand og la ikke ledningen henge.
- Følg instruksjonene for avkalking som står i bruksanvisningen.
- Ikke slå på maskinen dersom den er skadet eller

**NO**



dersom ledningen er i dårlig stand.

- Hvis ledningen eller andre elementer skulle bli skadet, skal det, for å unngå fare, kun brukes et servicesenter godkjent for Rowenta til å skifte dem ut. Du skal uansett ikke åpne maskinen.
- Sjekk at filterholderen sitter godt fast før kaffen renner gjennom.
- Dette apparatet er ikke ment for personer (inkl. barn) med nedsatte fysiske, sensoriske eller psykiske evner, eller uerfarne personer, unntatt dersom de får tilsyn eller forhåndsinstruksjoner om anvendelsen av apparatet fra en person med ansvar for deres sikkerhet. Barn skal holdes under tilsyn for å sikre at barnet ikke bruker apparatet til lek.
- Tilbehøret og maskinens demonterbare deler kan ikke vaskes i oppvaskmaskinen.
- Denne maskinen er kun beregnet til bruk i hjemmet.
- Den er ikke ment for slik bruk som beskrives nedenfor, og som ikke dekkes av garantien:
  - kjøkkenkroker forbeholdt personalet i butikker, på kontorer og andre arbeidsmiljøer
  - På gårder
  - Av kundene på hotell, motell og andre steder med hjemlig preg
  - På steder som f.eks. bed & breakfast.

## 4. PRAKTISKE RÅD

### VIKTIG!

Før første bruk, etter lange perioder uten bruk eller etter avkalking skal maskinen rengjøres som beskrevet i avsnittet: "FØR BRUK".

**NO**





Glem ikke å utløse filterholderen ved å trykke lett på knappen "EJECT" før den tas ut av maskinen (fig. 1a).

- For å lage en espresso med intens aroma anbefaler vi at du bruker nymalt spesialkaffe for espresso som passer til den raffinerte tilberedelsen av denne typen kaffe, og kopper som ikke rommer mer enn 50 ml.
- Oppbevar den malte kaffen i kjøleskapet. Slik bevarer den sin aroma lenger.
- Ikke fyll filterholderen opp til kanten, men bruk måleskjeen (1 skje for 1 kopp, 2 skjeer for 2 kopper). Fjern overskytende kaffepulver rundt filterholderen.
- Tøm og skyll vanntanken dersom maskinen ikke brukes i over 5 dager.
- Pass alltid på å slå av maskinen før du tar av tanken for å fylle eller tømme den.

## 5. FØR BRUK

### Skylling før første bruk.

Før du bruker kaffemaskinen må alle tilbehørdelene vaskes i såpevann og tørkes.

- Fyll tanken med kaldt vann og sett den tilbake på maskinen. Pass godt på at den sitter riktig (fig. 1b).
- Slå på maskinen ved å trykke på av/på-knappen D2 .
- Temperaturlyset blinker, deretter lyser den kontinuerlig. Maskinen er klar til bruk (fig. 2).
- Sett filterholderen (uten malt kaffe) i maskinen: vri den til høyre inntil den låser seg (fig. 3).
- Sett en beholder som rommer over 0,5 liter under filterholderen. Vri bryteren d1 til posisjon "kaffe"  (fig. 4, 5, 6) og trykk om nødvendig flere ganger på posisjon "to kopper"  (D4).
- Hvis vannet ikke renner (oppstart av pumpen), gjenta prosedyren fra begynnelsen.
- La vannet fra tanken renne gjennom. Vri bryteren D1 til posisjon  (fig. 7) og koble fra apparatet for å stanse vannet.
- Ta ut tanken, tøm den, skyll den godt og sett den tilbake under apparatet (fig. 1b og 8).



## 6. TILBEREDELSE AV ESPRESSO

### VIKTIG!

Hvis espressomaskinen brukes for første gang skal apparatet rengjøres som beskrevet i avsnitt 5 "FØR BRUK".

### Med malt kaffe

Typen malt kaffe du velger avgjør smaken og styrken til din espresso: jo mer finmalt kaffen er, jo kraftigere smak vil espressoen ha.

- Før du tar av den avtakbare tanken pass på å vri bryteren D1 til posisjon  (fig. 7).
- Fyll tanken med kaldt vann og sett den tilbake på apparatet (fig. 8).
- Slå på maskinen ved å trykke på av/på-knappen D2 .
- Temperaturlyset blinker under forhåndsoppvarmingen, deretter lyser den kontinuerlig. Da er maskinen klar til bruk.
- Utløs filterholderen ved å trykke lett på knappen  og vri den til venstre (fig. 9). Tilsett malt kaffe i filterholderen med måleskjeen: en måleskje (strøken skje) per kopp gir en god espresso (fig. 10a).
- Fjern overskytende kaffepulver rundt

filterholderen (fig. 10b).

- Sett filterholderen i apparatet ved å vri hardt mot høyre inntil den låser seg (fig. 12).
  - Sett en kopp på dryppristen under filterholderen (fig. 13).
  - Vri bryteren D1 til posisjon kaffe ☐ (fig. 4).
  - Trykk enten på knappen D3 ☐ for 1 kopp eller knappen D4 ☐☐ for 2 kopper.
  - Snart renner kaffen gjennom.
  - Når koppene er fulle, slutter det automatisk å renne. Da må du sette bryteren d1 på posisjon ☐ (fig. 7).
  - Ta av koppen.
  - Lås opp filterholderen: trykk lett på knappen ▲ ved å vri filterholderen til venstre og ta den ut av apparatet. Kast gruten med uttømmingssystemet ved å trykke utløserknappen "push" helt inn (fig. 16). Vask filterholderen i rennende vann og trykk på knappen "push" for å fjerne grutrester (se også avsnitt 8.B for å foreta en grundig rengjøring).
- Hver gang bryteren D1 vris tilbake til posisjon ☐ er det normalt at du hører lyden av vann eller damp i omløp. Dette skyldes en spesiell mekanisme som fjerner trykket i alle kretsene.

## Med en espressopute E.S.E

"ESE" betyr Easy Serving Espresso (enkel tilberedning av espresso). Dette er en innkapslet dose (44 mm i diameter) med 7 g utvalgt, malt kaffe presset mellom to papirfiltere, laget spesielt for tilberedningen av "ristretto"-espresso på italiensk vis. Med dette systemet kan du bruke din maskin på en enkel, ren og behagelig måte – med én gang.

- Pass på å vri bryteren D1 til posisjon ☐ før du tar av den avtakbare tanken (fig. 7).
- Fyll tanken med kaldt vann og sett den tilbake på apparatet (fig. 8).
- Slå på maskinen ved å trykke på av/på-knappen D2 ①.
- Temperaturlyset blinker under forhåndsoppvarmingen, deretter lyser den kontinuerlig. Da er maskinen klar til bruk.
- Utløs filterholderen ved å trykke lett på knappen ▲ og vri holderen til venstre (fig. 15). Om nødvendig klipp bort det overflødig papiret rundt puten ved å følge den stiplede linjen (fig. 11). Sett E.S.E-puten med den røde skriften vendt nedover (brett inn hjørnene på papiret). Sørg for å sette papiret innenfor filteret, ellers kan det lekke. Det er viktig å plassere E.S.E-puten riktig slik at du oppnår en kraftigere og tykkere krem. Puten rekker til en kaffekopp. Det anbefales ikke å bruke to E.S.E-puter oppå hverandre.

- Sett filterholderen i apparatet ved å vri hardt mot høyre inntil den låser seg (fig. 12).
- Følg samme fremgangsmåte som for tilberedningen av en espresso med malt kaffe.

## Med kaffeputer

Maskinen er også kompatibel med kaffeputer (vanligvis 60 mm i diameter) Ettersom denne typen porsjoner ikke er spesielt laget for espressomaskiner får du en mindre kraftig espresso enn med en E.S.E kaffepute.

- Pass på å vri bryteren D1 til posisjon ☐ før du tar av den avtakbare tanken (fig. 7).
- Fyll tanken med kaldt vann og sett den tilbake på apparatet (fig. 8).
- Slå på maskinen ved å trykke på av/på-knappen D2 ①.
- Temperaturlyset blinker under forhåndsoppvarmingen, deretter lyser den kontinuerlig. Da er maskinen klar til bruk.
- Utløs filterholderen ved å trykke lett på knappen ▲ og vri holderen til venstre (fig. 15). Sett en kaffepute i filterholderen. Puten rekker til en kaffekopp. Det anbefales ikke å bruke to kaffeputer oppå hverandre.
- Sett filterholderen i apparatet ved å vri hardt mot høyre inntil den låser seg (fig. 12).
- Følg samme fremgangsmåte som for tilberedningen av en espresso med malt kaffe.

## 7. BRUKERDEFINERT PROGRAMMERING AV KAFFEMENGDEN:

NO





Slik endrer du den forhåndsprogrammerte vannmengden:

- Fyll vanntanken og slå på apparatet (fig. 1abc, 2 og 4).
- Ha en måleskje malt kaffe i filteret eller bruk en E.S.E.-pute eller en myk kaffepute.
- Sett filterholderen på plass ved å vri den maksimalt mot høyre inntil den låser seg (fig. 12).
- Sett en kopp under filterholderen.
- Hold ned knappen "1 kopp" (> 3 sek) inntil lampen "1 kopp" blinker hurtig. Kaffen renner ut.
- Når ønsket mengde espresso har rent ut i koppen, trykker du på knappen "1 kopp". Denne mengden blir automatisk registrert.
- Neste gang du bruker apparatet og trykker på knappen "1 kopp", får du den siste registrerte mengden. Mengdeprogrammering for 2 kopper gjøres på samme måte ved å trykke på knappen "2 kopper" (> 3 sek).

- Hvis apparatet frakobles strøm, må mengdene programmeres på nytt neste gang apparatet brukes.

## 8. DAMPFUNKSJON

Damp benyttes til å lage melkeskum (f.eks. for å lage cappuccino).

- Vri bryteren d1 til posisjonen  (fig. 17) for å produsere damp (for å oppnå en større mengde damp må temperaturen være høyere enn det som er nødvendig for å lage kaffe).
- På/av-knappen blinker på nytt, deretter lyser den kontinuerlig. Da er maskinen klar til bruk.
- Hell melken i en beholder. For å oppnå bedre resultater anbefaler vi at du bruker en beholder med en liten åpning (f.eks. liten karaffel).
- Dypp dampdysen ned i væsken.
- Vri bryteren d1 til posisjon  (fig. 18) : dampen kommer ut i melken.
- For å skumme melk, gjør sirkelbevegelser fra topp til bunn (fig. 19), men sikre at munnstykket fortsatt er midt i beholderen (fig. 21c). Pumpen fungerer med jevne opphold. Dette er normalt.
- For å rengjøre den må du løsne damptilbehøret (g) fra dysen ved å skyve den svarte ringen nedover.
- I løpet av skummingen er det normalt at temperaturlyset på av/på-knappen tennes og slukkes.
- Slå av apparatet når melken er blitt til skum (bryter d1 til posisjon ).
- Når bryteren D1 står på posisjon  avkjøles apparatet automatisk. I løpet av avkjølingsfasen blinker av/på-knappen og det varme vannet renner ut i dryppskuffen. Når temperaturen for tilberedning av espresso på nytt er optimal lyser den kontinuerlig.

**NO**

### VIKTIG!

Etter at du har brukt dampen må dampdysen umiddelbart rengjøres nøye med en fuktig svamp (slik at rester ikke klebes fast), og du bør lage enda litt damp ut i luften for å skylle dysen innvendig.

### FORSIKTIG!

Dampdysen er fortsatt varm! Pass på å ikke brenne deg!

## 9. RENGJØRING OG VEDLIKEHOLD

### A. Maskinen

- Ta ut kontakten før du rengjør apparatet og lar det avkjøles.

- Rengjør av og til apparatet utvendig med en fuktig svamp. Vask tanken, dryppskuffen og risten regelmessig og tørk dem.
- Skyll regelmessig tanken innvendig.
- Når du ser et tynt, hvitt lag i tanken bør du foreta en avkalking (jf. avsnitt 10. AVKALKING).
- Ikke bruk rengjøringsmidler basert på alkohol eller oppløsningsmidler.
- Etter å ha koblet fra apparatet rengjør du regelmessig risten det varme vannet renner gjennom samt pakningen ved hjelp av en fuktig svamp (fig. 16).
- Bruk bare en fuktig klut uten rengjørings- eller skuremiddel når du rengjør apparatet.

### B. Filterholderen

Apparatet du nettopp har kjøpt er utstyrt med en avtakbar filterholder slik at du kan holde den i god stand. Vi anbefaler at du rengjør den etter hver bruk. Demontering/montering skal utføres når apparatet er kaldt.

#### 1. Demontere filterholderen

- Ta filterholderen ut av maskinen.
- Kast gruten eller kaffeputen ved å trykke på utløsningsknappen (fig. 16).
- Skyll den i rent vann.
- Ta ut bakkdelen av filterholderen ved å vri den til venstre og trykke på de 2 fastmonterte klemmene for å demontere den.

#### 2. Rengjøre og skylle filterholderen

Filterholderen kan dermed rengjøres med et oppvaskmiddel og en skurebørste, men skal deretter skylles med rent vann. For bedre resultater kan du trykke inn utløsningsknappen flere ganger mens du skyller.

Vi anbefaler å riste filterholderen hardt for å få ut mest mulig vann.

#### 3. Montering av filterholderen:

Sett underdelen av filterholderen tilbake på plass ved å vri den mot sola for å låse den.

### C. Rengjøring av dryppskuffen

Straks nivåindikatoren på dryppskuffen er synlig, må risten tas av og dryppskuffen tømmes (fig. 20). Det er normalt at det er vann på dryppskuffen, og det er ikke tegn på lekkasje. Rengjør om nødvendig dryppskuffen og risten med vann og litt mildt oppvaskmiddel. Skyll og tørk.

### D. Rengjøring av dampdysen (fig. 21 a, b)

Dette tilbehøret består av 2 deler: en plast støttedel og en beskyttende metallsynder.

- For å begynne rengjøringen, lås opp munnstykket ved å dreie låsearmen til venstre.

- Skyv deretter metallsylindren opp langs plast støttedelen.
- Vask de to delene med klart vann og litt mildt oppvaskmiddel.
- Skyll og tørr.
- Når delene er vasket godt, sett metallsylindren tilbake på støttedelen.
- Vær forsiktig så du ikke skader silikonpakningen på damp munnstykket.
- Sett munnstykket på låsearmen og drei til høyre.

## 10. AVKALKING

- En regelmessig avkalking av apparatet, slik dette beskrives i avsnittene A og B for funksjonene kaffe og damp, er en garanti for en lang levetid. Avkalkingshyppigheten skal tilpasses vannets hardhetsgrad. Henvend deg til ditt lokale vannverk for å få råd.
- Mens avkalkingen pågår skal apparatet ikke settes på en overflate i marmor. Avkalkingsmiddelet kan skjemme den.
- For å få bedre oversikt finner du en tabell nedenfor som oppsummerer avkalkingshyppigheten i forhold til vannets hardhetsgrad og bruk:

AVKALKINGSHYPPIGHET			
Gj.snittlig antall kaffe per uke	Mykt vann (hardhetsgrad <19 °)	Kalkholdig vann (hardhetsgrad 19-30 °)	Meget kalkholdig vann (hardhetsgrad <30 °)
Under 7	1 gang i året	Hver 8. måned	Hver 6. måned
Fra 7 til 20	Hver 4. måned	Hver 3. måned	Hver 2. måned
Over 20	Hver 3. måned	Hver 2. måned	Hver måned





**I tvilstilfeller anbefales det å avkalke en gang i måneden.**

Reparasjoner av kaffemaskinen pga.:





- manglende avkalking
  - kalkbelegg
- dekkes ikke av garantien.

### A. Avkalke kaffesystemet

- Koble fra apparatet.
- Sett filterholderen (uten kaffe) i apparatet og lås den ved å vri mot høyre inntil den låser seg (fig. 3).
- Sett en beholder som rommer over 1/2 liter under filterholderen (fig. 6).
- Sjekk at bryteren D1 står på posisjon .
- Tøm tanken og sett den tilbake på plass.
- Fyll tanken med en blanding av tre deler vann og en del eddik eller sitronsyre/sulfatsyre.

- Koble til apparatet.
- Når temperaturlyset på av/på-knappen lyser kontinuerlig kan du sette apparatet på posisjon kaffe  (fig. 4).
- Trykk på knapp D4  for 2 kopper (fig. 14).
- La blandingen renne gjennom.
- Vent 2 minutter og gjenta 2 ganger fra da du trykker på knappen D4  for 2 kopper (fig. 14).
- Vri bryteren til posisjon .
- Nå kan du følge instruksjonene for avkalking av dampsystemet.

### B. Avkalke dampsystemet

- Sett deretter beholderen under dampdysen.
- Vri bryteren D1 til posisjonen for forhåndsoppvarming av damp  (fig. 17) (for å oppnå damp må temperaturen være høyere enn det som er nødvendig for å lage kaffe).
- På/av-knappen blinker på nytt, deretter lyser den kontinuerlig.
- Vri bryteren D1 til posisjon damp  (fig. 18) og dampen kommer ut i væsken. La resten av blandingen renne i 2 minutter.
- Mens dette pågår er det normalt at temperaturlyset på av/på-knappen tennes og slukkes.
- Slå av apparatet (posisjon ) etter en liten stund.
- Når bryteren D1 står på posisjon  kjøles apparatet automatisk ned. I løpet av avkjølingsfasen blinker av/på-knappen og det varme vannet renner ut i dryppskuffen.

### C. Skylling

#### VIKTIG!

- Etter avkalkingen bør du skylle 2-3 ganger med rent vann (uten kaffe) som beskrevet i avsnittet "Før bruk".
- Glem ikke å skylle dampdysen (fig. 21 a, b). Apparatet er nå avkalket og klart til bruk igjen.

**NO**

## 11. GARANTI

Apparatet har garanti, men enhver koblings-, bruksfeil eller bruk til annet enn det som er beskrevet i bruksanvisningen, opphever garantien. Dette apparatet dekkes av garantien ved husholdningsbruk. Enhver annen bruk opphever garantien.

Ingen reparasjon som skyldes kalkbelegg vil dekkes av garantien.

Henvend deg til din forhandler eller et godkjent servicesenter for ethvert problem etter kjøpet.



## 12. SVAR PÅ EVENTUELLE PROBLEMER

Problemer	Mulige årsaker	Løsninger
Filterholderen er blokkert.	Du har glemt å låse opp filterholderen.	Trykk på knappen ▲ samtidig som du vrir filterholderen til venstre (fig. 15).
Gruten er ikke tørr etter at vannet har rent gjennom.	Du har ikke festet filterholderen riktig.	Skru filterholderen strammere.
Espressoen renner for langsomt.	Den malte kaffen er for finmalt, for fet eller for melete.	Velg en litt grovere kaffetype.
	Filterholderen er skitten.	Rengjør filterholderen i henhold til instruksjonene i avsnitt 9.B.
	Risten det varme vannet renner gjennom er skitten.	Rengjør risten med en fuktig svamp når apparatet har avkjølt seg.
Vann renner fra filterholderen etter at espressoen er ferdig tilberedt.	Bryteren har ikke blitt satt på stopp.	Sett bryteren d1 på 0 (fig. 7).
	Et kalklag dannes på grunn av spesielt hardt vann.	Avkalk espressomaskinen i henhold til instruksjonene i bruksanvisningen (avsnitt 10).
Grut i kaffen.	Filterholderen er skitten.	Rengjør filterholderen med varmt vann. Trykk på knappen ▲ for å fjerne eventuelle kafferester. Rist den for å fjerne vannet (se også avsnitt 9.B).
	Kaffen er for finmalt.	Velg en litt grovere kaffetype.
Espressoen er ikke kremete.	Den malte kaffen er for gammel.	Bruk ferskmalt kaffe.
	Den malte kaffen er ikke tilpasset espressomaskinen.	Bruk en litt mer finmalt kaffetype.
	Det er for lite malt kaffe i filterholderen.	Tilsett mer malt kaffe.
Vanntanken lekker når den flyttes.	Bunnklaffen i vanntanken er skitten eller mangelfull.	Vask vanntanken og trykk inn og ut klaffen i bunnen av vanntanken med fingeren.
	Klaffen er blokkert av kalk.	Avkalk apparatet som beskrevet i avsnitt 10.
Vann lekker under apparatet.	Intern lekkasje.	Sjekk at vanntanken sitter i riktig posisjon. Hvis feilen vedvarer bør du ikke bruke apparatet og du bør henvende deg til et godkjent servicesenter.

**NO**







Problemer	Mulige årsaker	Løsninger
Knaking høres i filterholderen.	Normalt fenomen: Sikkerhetslåsing av filterholderen.	
Pumpen er unormalt støyende.	Det mangler vann i beholderen.	Slå av apparatet (posisjon  ) , fyll vanntanken og start opp igjen.
Koppene fylles ikke likt.	Filterholderen er skitten.	Les avsnitt 9.B om vedlikehold av filterholderen.
Espressomaskinen lekker på siden av filterholderen.	Filterholderen er ikke plassert riktig.	Sett filterholderen i apparatet og lås den fast (vri fra venstre til høyre inntil den låser seg) ( <b>fig. 3</b> ).
	Kanten på filterholderen er tilskitnet av den malte kaffen.	Fjern det overflødig kaffepulveret ( <b>fig. 10b</b> ) og vask risten som det varme vannet renner gjennom med en fuktig klut.
Espressoen smaker vondt.	Apparatet ble ikke riktig utskylt etter avkalkingen.	Skyll espressomaskinen i henhold til i bruksanvisningen (avsnitt 9) og sjekk kvaliteten på kaffen.
Apparatet fungerer ikke.	Pumpen fungerer ikke på grunn av vannmangel.	Fyll opp vanntanken og start pumpen opp igjen (se avsnitt 5. "FØR BRUK"). Unngå å tømme tanken fullstendig.
	Den avtakbare vanntanken er ikke riktig satt på plass.	Sett den på plass ved å trykke den lett ned.
Dampdysen får ikke melken til å skumme.	Dampdysen er blokkert eller har kalkbelegg.	Avkalk dampdysen i henhold til avsnittet "AVKALKING" eller rens den ved hjelp av en stoppenål.
	Melken er for varm.	Bruk avkjølt melk.
	Formen på beholderen egner seg ikke.	Bruk en liten karaffel.
	Du bruker skummet melk.	Bruk helst helmelk eller lettmelk.

**NO**

Hvis årsaken til problemet ikke kan fastslås, må du kontakte et godkjent serviceverksted. Ikke ta apparatet fra hverandre! (Garantien bortfaller hvis du skruer apparatet fra hverandre)

### 13. RESIRKULERING AV ELEKTRISKE ELLER ELEKTRONISKE PRODUKTER



#### Ta del i miljøvern!

- ① Apparatet inneholder mange gjenvinnbare og resirkulerbare materialer.
- Ta dem med til et oppsamlingssted eller eventuelt til et godkjent servicesenter slik at avfallet kan behandles.









Tack för ditt förtroende för Rowentas produkter. Du har just köpt den senaste innovationen av espressomaskiner. Din maskin är utrustad med en filterhållare som har tre exklusiva system:

- ett för en progressiv sammanpressning av kaffepulvret i filterhållaren (OPTIPRESS system).
- ett utmatningssystem för kaffesumpen.
- ett system för användning av ESE-pods (Easy Serving Espresso)  eller mjuka pods.

Den kan dessutom tas isär för regelbunden rengöring, vilket gör den lättskött, så att den alltid fungerar perfekt. För din säkerhet är filterhållaren utrustad med ett låssystem så att den blir på plats när trycket stiger.

## 1- BESKRIVNING

- a Lock vattenbehållare
- b Löstagbar vattenbehållare
- c Koppbricka
- d Kontrollpanel:
  - d.1 Väljare (kaffe eller ånga)
    - d.1-1  = förvärmning kaffe
    - d.1-2  = gör en espresso
    - d.1-3  = förvärmning ånga
    - d.1-4  = gör ånga
  - d.2 Startknapp med kontrollampa
  - d.3 Knapp 1 kopp med kontrollampa
  - d.4 Knapp 2 koppar med kontrollampa
- e Placering av filterhållaren
- f Filterhållare med utmatningssystem för kaffesump eller pods och progressiv sammanpressning av kaffepulvret eller pods: OPTIPRESS system.
- g ångrör
- h Galler droppbricka
- i Droppbricka med nivåindikator
- j Sladd

## 2- TEKNISKA DATA

### VIKTIGT!

Nätspänning: apparaten är endast avsedd att fungera med växelström 220-240 V  
 Typ av användning: apparaten är ENDAST AVSEDD FÖR HEMMABRUK;

SV

- Elektromagnetisk pump: 15 bars
- Filterhållare med utmatningssystem för kaffesumpen
- 1 eller 2 koppar
- Anpassning av mängden kaffe i koppen
- Den valda mängden kaffe rinner automatiskt igenom
- Kompatibel med alla typer av pods, ESE eller mjuka
- Ångfunktion
- Automatisk avstängning efter 9 minuter (miljöskydd)
- Löstagbar behållare (kapacitet: 0,86 liter)
- Effekt: 1350-1600 W
- Nätspänning: 220-240 V 50/60 Hz
- Överhettningsskydd

- Mått: höjd 322,5 mm, bredd 291 mm, djup 214 mm

## 3. SÄKERHETSANVISNINGAR

- Läs bruksanvisningen noggrant innan du använder din espressomaskin första gången.
- Apparaten får endast anslutas till ett jordat uttag. Kontrollera att nätspänningen på apparatens märkskylt stämmer överens med din installation.
- Placera inte espressomaskinen på varma ytor (t.ex. spisplatta) eller nära en öppen låga.
- Ta inte bort filterhållaren med malet kaffe medan vattnet rinner igenom, eftersom bryggaren då är under tryck.
- Använd inte maskinen om inte droppbrickan och gallret sitter på plats.
- Dra alltid ur kontakten om fel skulle uppstå under bryggning, liksom före rengöring.
- Koppla inte ur apparaten genom att dra i själva sladden, fatta tag om kontakten istället. Låt inte heller sladden hänga ner över bordskanter eller liknande.
- Vidrör inte maskinens varma delar (koppvärmare, filterhållare, ångrör). Se till att



- inte heller sladden kommer i kontakt med dessa.
- Doppa aldrig maskinen i vatten.
- Förvaras utom utom räckhåll för barn. Låt inte heller sladden hänga ner så att barn kan nå den.
- Följ anvisningarna för avkalkning.
- Använd inte maskinen om den är skadad eller om sladden är i dåligt skick.
- Om sladden eller någon annan del skadats, för att undvika fara ska de alltid bytas ut på Rowentas auktoriserade serviceverkstad. Öppna under inga omständigheter apparaten själv.
- Kontrollera att filterhållaren är ordentligt spänd innan du startar bryggningen.
- Denna apparat är inte avsedd att användas av personer (inklusive barn) som inte klarar av att hantera elektrisk utrustning, eller av personer utan erfarenhet eller kännedom, förutom om de har erhållit, genom en person ansvarig för deras säkerhet, en övervakning eller på förhand fått anvisningar angående apparatens användning. Barn måste övervakas av en vuxen för att säkerställa att barnen inte leker med apparaten.
- Tillbehören och de löstagbara delarna ska inte diskas i diskmaskin.
- Apparaten är endast avsedd att användas för hemmabruk.
- Den är inte avsedd att användas i följande fall som inte täcks av garantin:
  - I pentryn för personal i butiker, kontor och på andra arbetsplatser,
  - På lantbruk,
  - För gästernas användning på hotell, motell och andra liknande boendemiljöer,
  - I miljöer av typ bed & breakfast, vandrarhem och liknande rum för uthyrning.

## 4. PRAKTISKA TIPS

### VIKTIGT!

Före den första användningen, efter längre uppehåll eller efter avkalkning, ska apparaten rengöras enligt anvisningarna, se rubriken: "FÖRSTA ANVÄNDNINGEN".

Tänk på att frigöra filterhållaren genom att trycka lätt på knappen "EJECT" innan du tar loss den från apparaten (bild 1a).

- För en aromrik och njutningsfull espresso, välj ett nymalet speciellt espressokaffe. Servera det i små espressokoppar som inte rymmer mer än 50 ml.
- Förvara kaffet i kylan så bevaras aromen längre.
- Fyll inte filterhållaren ända upp, utan använd istället mätskopian (1 skopa till en kopp, 2 skopor till 2 koppar). Avlägsna kaffespill på

filterhållarens kant.

- Om apparaten inte används på mer än 5 dagar, töm och skölj vattenbehållaren.
- Innan behållaren tas loss för att fylla den eller tömma den, var noga med att alltid stänga av apparaten.
- Placera alltid apparaten på ett plant och stabilt underlag.

## 5. FÖRSTA ANVÄNDNINGEN

**Sköljning före den första användningen**  
Innan du använder kaffemaskinen, diska och torka alla tillbehören.

- Fyll vattenbehållaren med kallt vatten och sätt tillbaka den ordentligt på plats (bild 1b).
- Sätt på maskinen genom att trycka på startknappen d2 ①.
- Kontrollampen för temperaturen blinkar och lyser därefter med fast sken. Maskinen är klar att använda (bild 2).
- Sätt filterhållaren (utan kaffepulver) på plats: vrid den till höger ända till spärren (bild 3).
- Placera en skål som rymmer mer än 1/2 liter under filterhållaren. Vrid väljaren d1 till läge ☐ (bild 4, 5, 6), tryck därefter på knappen två ☐ koppar, flera gånger om det är nödvändigt ☐☐ (d4).
- Gör om åtgärden från början om vattnet inte rinner (pumpstart).
- Låt behållarens vatten rinna igenom. För att stänga av vattnet, vrid väljaren d1 till läge ☐☐ (bild 7) och koppla ur apparaten.
- Ta loss behållaren, töm den, skölj den noggrant och sätt tillbaka den på espressomaskinen (bild 1b och 8).

## 6. GÖR ESPRESSO

### VIKTIGT!

Om espressomaskinen används för första gången ska den rengöras enligt anvisningarna, se rubrik 5 "FÖRSTA ANVÄNDNINGEN".

Med malet kaffe

Typen av kaffepulver du väljer avgör styrkan och smaken på din espresso: ju mer finmalet kaffet är, desto starkare espresso.

- Innan den löstagbara behållaren tas loss, se till att väljaren d1 är i läge ☐☐ (bild 7).
- Fyll behållaren med kallt vatten och sätt tillbaka den på espressomaskinen (bild 8).
- Sätt på maskinen genom att trycka på startknappen d2 ①.

SV

- Kontrolllampan blinkar under förvärmningen och lyser därefter med fast sken. Maskinen är då klar att använda.
- Lås upp filterhållaren genom att trycka lätt på ▲ och genom att vrida den till vänster (bild 9). Lägg i malet kaffe i filterhållaren med hjälp av mätskopan: en mätskopa (fylld upp till kanten) per kopp för en god espresso (bild 10a).
- Avlägsna kaffespill på filterhållarens kant (bild 10b).
- Sätt filterhållaren på plats genom att vrida den kraftigt till höger ända till spärren (bild 12)
- Placera en kopp på droppbrickans galler under filterhållaren (bild 13).
- Vrid väljaren D1 till läge kaffe ☐ (bild 4).

- Tryck antingen på knappen d3 ☐ för 1 kopp eller på knappen d4 ☐☐ för 2 koppar.
- Efter några ögonblick börjar kaffet rinna igenom.
- När kopparna är fyllda, upphör genomrinningen automatiskt. Vrid tillbaka väljaren d1 till läge ☐ (bild 7).

- Ta bort koppen.
- Lås upp filterhållaren: tryck lätt på knappen "push", vrid filterhållaren till vänster och ta av den från maskinen. Släng kaffesumpen med hjälp av utmatningssystemet, genom att helt och hållet trycka in utmatningsknappen ▲ på handtaget (bild 16). Diska filterhållaren under rinnande vatten och aktivera samtidigt knappen "push" för att avlägsna kafferester (se även rubrik 9.B för en grundligare rengöring).

Det är normalt att det varje gång när väljaren d1 vrids till läge ☐ kommer ett lätt ljud av vatten eller ånga som cirkulerar, p.g.a. en specifik anordning som avlägsnar trycket i systemet.

## Med an ESE-pod

SV

"ESE" betyder "Easy Serving Espresso" (enkel att brygga espresso) och är en portionsförpackning (44 mm i diameter) som innehåller 7 g utvalt, malet och sammanpressat kaffe mellan två filterpapper, speciellt avsett för att göra det italienska kaffet espresso "ristretto" (pressat). Systemet gör att du snabbt, enkelt, praktiskt och bekvämt kan använda din maskin.

- Innan den löstagbara behållaren tas loss, se till att väljaren d1 är i läge ☐ (bild 7).
- Fyll behållaren med kallt vatten och sätt tillbaka den på maskinen (bild 8).
- Sätt på maskinen genom att trycka på startknappen d2 ①.
- Kontrolllampan blinkar under förvärmningen och lyser därefter med fast sken. Maskinen är då

klar att använda.

- Lås upp filterhållaren genom att trycka lätt på knappen ▲ och genom att vrida den till vänster (bild 15). Vid behov, avlägsna överflödigt papper vid den perforerade kanten (bild 11). Placera ESE-podsen med den röda markeringen neråt (vik noga ner papperskanterna). Var noga med att stoppa in allt papper inuti filtret, annars kan det droppa. Genom att placera ESE-podsen rätt skapas en rikare och tjockare crema. En pod är avsedd för en kopp kaffe. Att använda 2 ESE-pods ovanpå varandra rekommenderas inte.
- Sätt filterhållaren på plats genom att vrida den kraftigt till höger ända till spärren (bild 12).
- Gör din espresso på samma sätt som med malet kaffe.

## Med en mjuk pod

Din maskin är även kompatibel med mjuka pods (i allmänhet 60 mm i diameter). Denna typ av pods är inte speciellt avsedda för espressomaskiner, därför blir espression inte lika kraftfull som med en ESE-pod.

- Innan den löstagbara behållaren tas loss, se till att väljaren d1 är i läge ☐ (bild 7).
- Fyll behållaren med kallt vatten och sätt tillbaka den på maskinen (bild 8).
- Sätt på maskinen genom att trycka på startknappen d2 ①.
- Kontrolllampan blinkar under förvärmningen och lyser därefter med fast sken. Maskinen är då klar att använda.
- Lås upp filterhållaren genom att trycka lätt på knappen ▲ och genom att vrida den till vänster (bild 15). Placera en mjuk pod i filterhållaren. En pod är avsedd för en kopp kaffe. Att använda 2 pods ovanpå varandra rekommenderas inte.
- Sätt filterhållaren på plats genom att vrida den kraftigt till höger ända till spärren (bild 12).
- Gör din espresso på samma sätt som med malet kaffe.

## 7. INDIVIDUELL PROGRAMMERING AV KAFFEMÄNGDEN:

För att ändra den förprogrammerade vattenmängden, gör så här:





- Fyll vattenbehållaren och sätt på maskinen (bild 1abc, 2, och 4).
- Lägg i en skopa malet kaffe i filterhållaren med hjälp av mätskopan eller lägg i en ESE-pod eller en mjuk pod.
- Sätt filterhållaren på plats genom att vrida den maximalt till höger, ända till spärren (bild 12).
- Placera en kopp under filterhållaren.
- Håll knappen "1 kopp" intryckt (> 3 sek) ända tills

kontrolllampan "1 kopp" blinkar snabbt. Kaffet rinner igenom.

- När önskad mängd espresso uppnåtts, tryck på knappen "1 kopp". Mängden är då automatiskt inställd.
- Vid följande användning, när du trycker på knappen "1 kopp" får du den sist inställda mängden. Programeringen för 2 koppar görs på samma sätt, genom att trycka på knappen "2 koppar" (> 3 sek).
- Om maskinen kopplas ur, måste mängden återigen programmeras vid den följande användningen.

## 8. ÅNGFUNKTION

Ångan används för att skumma mjölken (t.ex. för att göra cappuccino).

- För att göra ånga, vrid väljaren d1 till läge  (bild 17) (för att uppnå kraftig ånga ska temperaturen vara högre än för kaffe).
- Kontrolllampan på startknappen blinkar på nytt och lyser därefter med fast sken. Maskinen är då klar att använda.
- Håll mjölken i en kanna. För ett bra resultat rekommenderar vi att du använder en kanna med en liten öppning (t.ex. en smal kanna).
- Doppa ner ångröret i vätskan.
- Vrid väljaren d1 till läge  (bild 18): ångan kommer ut i mjölken.
- När du ska skumma mjölk får du bäst resultat om du rör runt mjölkbehållaren i små cirklar runt munstycket, uppåt och neråt (bild 19). Se till att munstycket är i mitten av mjölkbehållaren (bild 21c). Pumpen fungerar periodiskt vilket är normalt.
- För att få ett bra mjölkskum rekommenderar vi att du använder pastöriserad mjölk eller UHT-mjölk men undvik lättmjölk.
- När du gör ånga är det normalt att kontrolllampan för temperaturen på startknappen tänds och släcks.
- När skummet är klart, stäng av apparaten (väljaren d1 i läge ).
- När väljaren d1 är i läge , svalnar maskinen automatiskt. När den svalnar blinkar kontrolllampan på startknappen och hett vatten rinner ner i droppbrickan. När optimal temperatur på nytt uppnåtts för espresso lyser kontrolllampan med fast sken.

### VIKTIGT!

När ångan stängts av, rengör omedelbart och noga ångröret med hjälp av en fuktig svamp (för att undvika att det fastnar rester) samtidigt som lite ånga fortfarande kommer ut i luften vilket sköljer insidan.

### OBSERVERA!

Ångröret är fortfarande varmt! Se upp så att du inte bränner dig!

## A. Av apparaten

- Dra ur kontakten före varje rengöring och låt maskinen svalna.
- Rengör apparatens utsida då och då med en fuktig svamp. Diska regelbundet behållaren, droppbrickan och gallret och torka dem.
- Skölj regelbundet behållarens insida.
- När ett tunt vitt lager gör att behållaren inte längre är genomskinlig, gör en avkalkning (se rubrik 10. AVKALKNING).
- Använd inte rengöringsprodukter som innehåller alkohol eller lösningsmedel.
- Efter att ha kopplat ur apparaten, rengör regelbundet gallret där det varma vattnet passerar samt tätningen, med hjälp av en fuktig svamp.
- Rengör endast med hjälp av en fuktig trasa utan rengörings- eller skurmedel.

## B. Av filterhållaren

Maskinen du köpt är utrustad med en löstagbar filterhållare med utmatningssystem, vilket gör den lättskött, så att den alltid fungerar perfekt. Vi rekommenderar att den rengörs efter varje användning. Maskinen ska vara kall när du tar loss och sätter filterhållaren på plats.

### 1. Ta loss filterhållaren

- Avlägsna filterhållaren från maskinen.
- Släng kaffesumpen eller podsen genom att trycka på utmatningsknappen (bild 16).
- Skölj med rent vatten.
- Avlägsna filterhållarens undre del med rotation till vänster genom att trycka på de 2 fasta spärrarna för att ta av den.

### 2. Rengöring och sköljning av filterhållaren

Filterhållaren kan då diskas med mildt diskmedel och därefter sköljas noga med vatten. För bäst resultat, kan du aktivera utmatningsknappen flera gånger under sköljningen.

Vi rekommenderar att filterhållaren skakas kraftigt för att tömma ut allt vattnet.

### 3. Sätt filterhållaren på plats

Sätt tillbaka filterhållarens undre del med rotation motsols för att låsa den.

## C. Droppbrickan

Så snart droppbrickans nivåindikator visas, ska den tömmas efter att ha tagit bort gallret (bild 20). Det är normalt att den innehåller vatten och betyder inte att en läcka uppstått. Vid behov kan du diska droppbrickan och gallret med mildt diskmedel. Skölj och torka.

## D. Ångröret (bild 21 a, b).

Det här tillbehöret består av två delar: ett plaströr och en skyddande metallcylinder.

- Påbörja rengöringen genom att skruva av munstycket (motsols) från den ledade armen.

- Skjut därefter ner metallcylindern längs plaststödet.
- Rengör de här två delarna med vatten och lite diskmedel.
- Skölj och torka.
- Efter rengöringen sätter du tillbaka metallcylindern på röret.
- Var försiktig så att du inte skadar silikonfog, den håller munstycket vattentätt.
- Sätt tillbaka munstycket på den ledade armen och skruva åt medsols.

## 10. AVKALKNING

- Regelbunden avkalkning av apparaten enligt anvisningarna i A och B för kaffe- och ångfunktionen är nödvändigt för en lång livslängd på maskinen. Avkalkningsfrekvensen beror på vattnets hårdhet. Kontakta kommunen för information.
- Placera inte apparaten på en marmorskiva vid avkalkning. Avkalkningsmedlet kan skada den.
- För att snabbt och enkelt se hur ofta din maskin behöver avkalkas, beroende på vattnets hårdhet och användning, se nedanstående översiktstabell:

AVKALKNINGSFREKVENNS			
Antal kaffe per vecka i genomsnitt	Mjukt vatten (<5°dH)	Medelhårt vatten (5-10°dH)	Hårt vatten (>10°dH)
Mindre än 7	1 gång/år	Var 8:e månad	Var 6:e månad
7 – 20	Var 4:e månad	Var 3:e månad	Varannan månad
Mer än 20	Var 3:e månad	Varannan månad	Varje månad

**Om du är tveksam är det bäst att göra en avkalkning varje månad.**

Garantin gäller inte för reparationer av maskinen p.g.a.:

- att avkalkning inte gjorts,
- kalkavlagringar.

### A. Avkalkning av kaffefunktionen

- Koppla ur apparaten.
- Sätt filterhållaren (utan kaffepulver) på plats och lås den genom att vrida till höger ända till spärren (bild 3).
- Placera ett kärl som rymmer mer än 1/2 liter under filterhållaren (bild 6).
- Kontrollera att väljaren d1 är i läge ☐.
- Töm behållaren och sätt tillbaka den på sin plats.
- Fyll behållaren med en blandning som består av tre delar vatten och en del ättika eller citronsyra.
- Anslut apparaten.
- När kontrollampen för temperaturen på

startknappen lyser med fast sken, kan du övergå till läge kaffe ☐ (bild 4).

- Tryck på knappen d4 ☐☐ 2 koppar (bild 14).
- Låt blandningen rinna igenom.
- Vänta 2 minuter, upprepa därefter proceduren 2 ggr, från och med tryckningen på knappen d4 ☐☐ 2 koppar (bild 14).
- Vrid väljaren till läge ☐.
- Följ nu avkalkningsanvisningarna för ångfunktionen.

### B. Avkalkning av ångfunktionen

- Placera därefter kärlet under ångröret.
- Vrid väljaren d1 till läge förvärmning ånga ☐ (bild 17) (för att uppnå kraftig ånga ska temperaturen vara högre än för kaffe).
- Kontrollampen på startknappen blinkar och lyser därefter med fast sken.
- Vrid väljaren d1 till läge ånga ☐ (bild 18): ånga kommer ut i vätskan. Låt resten av blandningen rinna igenom i 2 minuter.
- Det är normalt att kontrollampen för vattnets temperatur tänds och släcks under tiden.
- Efter några ögonblick, stäng av apparaten (läge ☐).
- När väljaren d1 är i läge ☐, svalnar maskinen automatiskt. När den svalnar blinkar kontrollampen på startknappen och hett vatten rinner ner i droppbrickan.

### C. Sköljning

#### VIKTIGT!

- Efter avkalkning, skölj 2-3 ggr med rent vatten (utan kaffepulver), se rubriken "första användningen".
- Glöm inte att skölja ångröret (bild 21 a, b). Kalkresterna har avlägsnats och maskinen är nu klar att användas igen.

## 11. GARANTI

Apparaten omfattas av en garanti. Garantin gäller inte för felaktig anslutning, hantering eller användning som avviker ifrån bruksanvisningen. Apparaten omfattas av en garanti vid användning för hemmabruk, garantin gäller inte för annan typ av användning.

Garantin gäller inte för reparationer p.g.a. att avkalkning inte gjorts.

Vid problem med apparaten eller för reservdelar, kontakta din återförsäljare eller en godkänd serviceverkstad.



## 12. SVAR PÅ EVENTUELLA PROBLEM

Problem	Trolig orsak	Åtgärd
Filterhållaren är spärrad.	Du har glömt att låsa upp filterhållaren.	Tryck på knappen ▲ samtidigt som filterhållaren vrids till vänster (bild 15).
Kaffesumpen är inte torr när vattnet har runnit igenom.	Filterhållaren är inte spänd på ett korrekt sätt.	Spänn filterhållaren.
Espresson rinner igenom för långsamt.	Kaffepulvret är alltför finmalet, för fett eller för mjöligt.	Välj en litet grövre malning.
	Filterhållaren är smutsig.	Rengör filterhållaren
	Gallret som vattnet passerar igenom är smutsigt.	När apparaten har svalnat, rengör gallret som vattnet rinner genom med en fuktig trasa.
Vatten rinner ut från filterhållaren efter brygning av espresso.	Du har inte vridit tillbaka väljaren till läge "förvärmning".	Placera väljaren d1 på ☺ (bild 7).
	Kalkavlagringar har bildats på grund av mycket hårt vatten.	Avkalka espressomaskinen enligt bruksanvisningen (se rubrik 10).
Det är kaffesump i koppen.	Filterhållaren är smutsig.	Rengör filterhållaren med varmt vatten. Tryck på ejectknappen ▲ för att få bort eventuella rester av kaffepulver. Skaka den för att få bort allt vatten (se även rubrik 9 B).
	Kaffepulvret är alltför finmalet.	Använd en grövre malning.
Espresson skummar inte.	Det malda kaffet är för gammalt.	Använd nymalet kaffe.
	Malningen är inte avsedd för brygning av espresso.	Använd ett finmalet kaffe avsett för espresso.
	Det är för litet kaffe i filterhållaren.	Lägg i mera kaffe i filterhållaren.
Vattenbehållaren läcker när den förflyttas	Ventilen i botten på behållaren är smutsig eller defekt.	Diska vattenbehållaren och aktivera ventilen i botten på behållaren med fingret.
	Ventilen är blockerad av kalkavlagringar.	Avkalka apparaten enligt anvisningarna, se rubrik 10.
Vatten rinner ut under apparaten.	Intern läcka.	Kontrollera att behållaren är i rätt läge. Om felet kvarstår, använd inte apparaten, kontakta en godkänd serviceverkstad.

**SV**



Problem	Trolig orsak	Åtgärd
Knäppande ljud hörs från filterhållaren.	Normal företeelse: säkerhetsspärren aktiveras i filterhållaren.	
Pumpen har ett onormalt högt ljud.	Vatten saknas i behållaren.	Stäng av apparaten (läge  ) , fyll vattenbehållaren och starta igen.
Kopparna är inte jämnt fyllda.	Filterhållaren är smutsig.	Se rubrik 9.B för underhåll av filterhållaren.
Espresson läcker ut på sidan av filterhållaren.	Filterhållaren är inte ordentligt på plats.	Sätt filterhållaren på plats och lås den (vrid från vänster till höger ända till spärren) ( <b>bild 3</b> ).
	Det sitter kafferester på filterhållarens kanter.	Avlägsna överflödigt kaffepulver ( <b>bild 10b</b> ) och rengör vattengallret med en fuktig svamp.
Espresson smakar illa.	Apparaten har inte sköljts tillräckligt efter avkalkning.	Skölj apparaten enligt bruksanvisningen (rubrik 10 C) och kontrollera kaffets kvalitet.
Apparaten fungerar inte.	Pumpen är ur funktion p.g.a. att det saknas vatten.	Fyll behållaren med vatten och starta på nytt pumpen (se rubrik 5. "FÖRSTA ANVÄNDNINGEN"). Undvik att helt tömma behållaren.
	Den löstagbara vattenbehållaren är inte ordentligt på plats.	Sätt vattenbehållaren ordentligt på plats genom att trycka kraftigt.
Ångröret skummar inte mjölken.	Det är stopp eller kalkavlagringar i ångröret.	Avkalka ångröret enligt anvisningarna, se rubriken "AVKALKNING" eller rensa med hjälp av en nål.
	Mjölken är för varm.	Använd kall mjölk.
	Behållarens form är olämplig.	Använd en liten kanna.
	Du använder lättmjölk.	Använd helst standardmjölk eller mellanmjölk.

Om det inte är möjligt att fastställa felets orsak, kontakta en godkänd serviceverkstad. Ta aldrig isär apparaten! (om du tar isär apparaten gäller inte garantin).

### 13. UTTJÄNT ELEKTRISK ELLER ELEKTRONISK PRODUKT



Hjälp till att skydda miljön!

- ① Din apparat innehåller värdefulla material som kan återanvändas eller återvinnas.
- ➔ Lämna den på en återvinningsstation eller på en godkänd serviceverkstad.











Kiitämme Rowenta- tuotteille osoittamastasi luottamuksesta ja uskollisuudesta. Olet juuri hankkinut espressolaitteiden viimeisimmän uutuuden. espressolaitteessasi on suodatinkahva, joka on varustettu kolmella ainutlaatuisella menetelmällä:

- Kahvijauheen asteittainen pakkautuminen suodatinkahvan asettamisen jälkeen (OPTIPRESS - menetelmä).
- Kahvinporon poistomenetelmä.
- Helppokäyttöisten E.S.E. (Easy Serving Espresso)  pehmeiden suodatinkahvinappien käyttömahdollisuus.

Suodatinkahva on lisäksi irrotettavissa, mikä helpottaa sen puhtaanapitoa. Turvallisuussyistä suodatinkahvassa on lukitusjärjestelmä, joka pitää sen paikoillaan paineen kohotessa.

## 1- KUVAUS

- |   |  |
|---|--|
| <p>a Vesisäiliön kansi</p> <p>b Siirrettävä vesisäiliö</p> <p>c Kuppitaso</p> <p>d Ohjaimet:</p> <p>d1 Valitsin (kahvi tai höyry)</p> <p>d1-1  = kahvin esilämmitys</p> <p>d1-2  = espresson valmistus</p> <p>d1-3  = höyryn esilämmitys</p> <p>d1-4  = höyryn valmistus</p> <p>d2 Merkkivalolla varustettu käynnistysnäppäin</p> | <p>d3 1 kupin näppäin ja merkkivalo</p> <p>d4 2 kupin näppäin ja merkkivalo</p> <p>e Suodattimen pidin</p> <p>f Suodatinkahva, jossa kahvinporon tai annostimen poistojärjestelmä ja kahvijauheen tai annostimen asteittainen pakkautuminen: OPTIPRESS menetelmä.</p> <p>g Höyrysuutin</p> <p>h Pisasäleikkö</p> <p>i Tippa-allas, varustettu tason ilmaisimella</p> <p>j Virtajohto</p> |
|---|--|

## 2- TEKNISET OMINAISUUDET

### TÄRKEÄÄ!

Käyttöjännite: Laite on tarkoitettu toimimaan ainoastaan vaihtovirralla 220-240 V  
 Käyttö: LAITE ON TARKOITETTU AINOASTAAN KOTITALOUKSIEN KÄYTTÖÖN

- Sähkömagneettinen pumppu: 15 baaria
- Suodatinkahva, jossa kahvinporon poistojärjestelmä
- 1 tai 2 kuppia
- Kahvimäärän säätö kupissa
- Valittu kahvimäärän valuu automaattisesti kuppeihin
- Yhteensopiva kaikkien annostimien kanssa: E.S.E. tai pehmeät suodatinkahvinapit
- Höyryfunktio
- Automaattinen virrankatkaisu 9 minuutin kuluttua (ympäristönsuojelu)
- Irrotettava astia (tilavuus: 0,86 litraa)
- Teho: 1350-1600 W
- Jännite: 220-240 V 50/60 Hz
- Turvalaitteet ylikuumenemisen estämiseksi
- Mitat: korkeus 322,5 mm, leveys 291 mm, pituus 214 mm

## 3. TURVAOHJEET

- Lue huolellisesti tämä käyttöohje ennen laitteen ottamista käyttöön.
- Työnä pistoke ainoastaan maadoitettuun pistorasiaan. Varmista, että laitteen tunnuslevyyn merkitty jännite vastaa sähköasennuksen jännitettä.
- Älä sijoita laitetta kuumalle alustalle (esimerkiksi sähkölevylle) tai liekin läheisyyteen.
- Älä ota Suodatinkahva irti veden virratessa, sillä laite on silloin paineen alaisena.
- Älä käytä laitetta, jos Tippa-allas ja säleikkö ei ole paikoilla, samoin ennen laitteen puhdistusta.
- Älä irrota pistoketta vetämällä johdosta, äläkä aseta sähköjohtoa terävälle kulmalle tai huonekalun kulmalle.
- Älä aseta sähköjohtoa laitteen kuumien osien läheisyyteen, vältä myös itse koskemasta laitteen kuumiin osiin (levy, kuppien lämmitin, suodattimen pidin, höyrysuutin).
- Älä upota laitetta koskaan veteen.
- Pidä lapset loitolla, äläkä anna lasten koskea sähköjohtoon.
- Noudata käyttöohjetta kalkin poistamiseksi.
- Älä käytä laitetta, jos se on vioittunut tai jos sähköjohto ei ole kunnossa.

FI



- Jos laitteen johto tai muu osa vahingoittuu, varojen välttämiseksi ne on vaihdettava vain valtuutetussa Rowenta -huoltokeskuksessa. Et missään tapauksessa saa avata laitetta itse.
- Tarkista, että suodatinkahva on tiiviisti paikoillaan ennen kahvin valuttamista.
- Tätä laitetta ei ole tarkoitettu henkilöiden käyttöön, joiden fyysiset tai henkiset kyvyt ovat puutteelliset tai joilta puuttuu asianomainen kokemus tai tiedot (lapset mukaan luettuina), paitsi siinä tapauksessa laitetta käytetään heidän turvallisuudestaan vastaavan henkilön läsnä ollessa tai että näiltä on saatu ohjeet laitteen käytöstä. On myös valvottava, että lapset eivät leiki laitteella.
- Varusteita ja irrotettavia osia ei saa puhdistaa astianpesukoneessa.
- Laite on tarkoitettu vain kotikäyttöön.
- Sitä ei ole tarkoitettu käytettäväksi seuraavissa tilanteissa, jotka eivät kuulu takuun piiriin:
  - Myymälöiden, toimistojen tai vastaavien ammattilaisten ympäristöjen henkilökunnalle varatuissa keittiötiloissa,
  - Maatiloilla,
  - Hotellien, motellien tai vastaavan kaltaisten asuntoloiden asiakkaille,
  - Maatilamatkailun kaltaisissa ympäristöissä.

## 4. KÄYTÄNNÖN NEUVOJA

### TÄRKEÄÄ!

Ennen ensimmäistä käyttöönottoa, tai jos laite on pitkään ollut käyttämättä, se on puhdistettava kohdassa "ENSIMMÄINEN KÄYTTÖÖNOTTO" annettujen ohjeiden mukaisesti.

Muista avata suodatinkahva lukituksesta painamalla kevyesti näppäintä "OPEN" ennen kuin poistat sen laitteesta. (kuva 1a).

FI

- Jotta espresso saisi sille ominaisen vahvan aromin, suosittelemme vastajauhetun espressojauheen käyttöä. Se sopii tämän tyyppisen herkullisen kahvin valmistukseen, samoin kupit, joiden tilavuus ei ylitä 50 ml.
- Säilytä kahvijauhe jääkaapissa, se säilyttää arominsa pitempään.
- Älä täytä suodatinkahvaa kokonaan, käytä mittalusikkaa (1 mittalusikka yhteen kuppiin, 2 mittalusikkaa kahteen kuppiin). Poista liika kahvijauhe suodatinkahvan reunoilta.
- Ellet käytä laitetta viiteen päivään, tyhjennä ja huuhtelee vesisäiliö.
- Muista aina katkaista virta laitteesta ennen kuin poistat vesisäiliön laitteesta täyttääksesi tai





tyhjentääksesi sen.

- Aseta laite aina tasaiselle ja vakaalle pinnalle.

## 5. ENSIMMÄINEN KÄYTTÖÖNOTTO

### Huuhtelee ennen ensimmäistä käyttöönottoa.

Puhdista kaikki kahvikeittimen varusteet saippualla ja vedellä ennen ensimmäistä käyttöönottoa ja kuivaa ne huolellisesti.

- Täytä säiliö kylmällä vedellä ja aseta se uudelleen laitteeseen varmistaen että se on oikein paikoillaan (kuva 1b).
- Kytke virta laitteeseen painamalla käynnistysnäppäintä d2 .
- Lämmityksen merkkivalo vilkkuu ja jää sitten palamaan. Laite on käyttövalmis (kuva 2).
- Sijoita suodatinkahva (ilman kahvijauhetta) laitteeseen: käännä sitä oikealle kunnes se lukittuu (kuva 3).
- Laita yli ½ litran kokoinen astia suodatintelineen alle. Käännä valitsin d1 asentoon (café/kahvi)  (kuva 4, 5, 6), paina sitten kahden kupin asentoa useita kertoja tarvittaessa   (d4).
- Jos vesi ei valu (pumpun lataaminen), aloita toimenpide uudelleen alusta.
- Anna veden valua säiliöstä. Lopettaaksesi veden valumisen, käännä valitsin d1 asentoon  (kuva 7) ja katkaise virta laitteesta.
- (Poista säiliö, tyhjennä se, huuhtelee se huolellisesti ja sijoita se takaisin laitteeseen (kuvat 1b ja 8)

## 6. ESPRESSON VALMISTUS



### TÄRKEÄÄ!

Jos espressolaitetta käytetään ensimmäistä kertaa, se on puhdistettava kohdassa 5 "ENSIMMÄINEN KÄYTTÖÖNOTTO" annettujen ohjeiden mukaisesti.







### Jauhetulla kahvilla

#### Valitsemasi

kahvijauhe määrää espresson vahvuuden ja maun : mitä hienommaksi kahvi on jauhettu, sitä vahvempaa on saatu espresso.

- Ennen kun poistat irrotettavan säiliön, aseta valitsin d1 asentoon  (kuva 7).
- Täytä säiliö raikkaalla vedellä ja aseta takaisin laitteeseen (kuvat 8)
- Kytke virta painamalla käynnistysnäppäintä d2 .
- Merkkivalo vilkkuu esilämmituksen aikana, ja jää



sitten palamaan. Laite on käyttövalmis.

- Avaa suodatinkahva lukituksesta painamalla kevyesti näppäintä  ja kiertämällä sitä vasemmalle (kuva 9). Sijoita kahvijauhe mittalusikan avulla suodatinkahvaan: yksi mittalusikallinen (reunoihin asti täytettynä) kupillista kohti hyvän espresson valmistukseen (kuva 10a).
- Poista liika kahvijauhe suodatinkahvin reunoilta. (kuva 10b).
- Sijoita suodatinkahvan laitteeseen kääntämällä sitä oikealle ja puristaen se kireälle (kuva 12).
- Aseta kuppi tippa-altaan säleikölle suodatinkahvan alle (kuva 13).
- Käännä valitsin d1 asentoon kahvi  (kuva 4).
- Paina joko näppäintä d3  1 kuppiin tai näppäintä d4   2 kuppiin.
- Hetken kuluttua kahvi alkaa valua.
- Kun kupit ovat täynnä, valuminen lakkaa automaattisesti. Laita tällöin valitsin d1 asentoon  (kuva 7).
- Ota kuppi laitteesta.
- Avaa suodatinkahva lukituksesta: paina kevyesti näppäintä  kiertämällä sitä vasemmalle ja poista se laitteesta. Heitä kahvijauhe pois poistomenetelmän avulla painamalla lujasti varressa olevaa poistonäppäintä "OPEN" (kuva 16). Pese suodatinkahva juoksevalla vedellä lopun kahvijauheen poistamiseksi (katso myös kohtaa 8 perusteellisempaa puhdistusta varten).

On normaalia, että jokaista valitsimen palautusta asentoon  seuraa kevyt veden tai höyryn kulusta johtuva ääni. Se johtuu erityisvarusteesta, joka poistaa paineen verkosta.

## E.S.E. espresso-annostimella



"E.S.E.", eli "Easy Serving Espresso" (espresson helppo valmistus) on valmiiksi pakattu annostin (halkaisija 44 cm). Se sisältää 7 g valikoitua, jauhettua ja tiivistettyä kahvia pakattuna kahden suodatinpaperin väliin. Se on suunniteltu erityisesti italialaisen "ristretto" (tiukka)-espresson valmistukseen. Tällä menetelmällä laite toimii välittömästi, helposti, puhtaasti ja kätevästi.

- Ennen kuin poistat irrotettavan säiliön, aseta valitsin d1 asentoon  (kuva 7).
- Täytä säiliö raikkaalla vedellä ja aseta se takaisin laitteeseen (kuvat 8)
- Kytke virta laitteeseen painamalla käynnistysnäppäintä d2 .
- Merkkivalo vilkkuu esilämmituksen aikana ja jää sitten palamaan. Laite on nyt käyttövalmis.
- Avaa suodatinkahva lukituksesta painamalla

- kevyesti näppäintä  kiertämällä sitä vasemmalle (kuva 15). Leikkaa tarvittaessa liika paperi annostimen ympäriltä rei'ityksen mukaisesti (kuva 11). Aseta E.C.E.-annostimen punainen merkintä alapuolelle (taita hyvin paperin kulmat). Sijoita paperi hyvin suodattimeen vuotojen välttämiseksi. Paksumman ja maukkaamman kermakahvin valmistuksessa on tärkeitä että E.C.E.-annostin on kohdallaan. Annostin on tarkoitettu yhden kupillisen valmistukseen. Kahden E.C.E.-annostimen asettaminen päällekkäin ei ole suotavaa.
- Sijoita suodatinkahva laitteeseen kääntämällä sitä oikealle ja puristaen se kireälle (kuva 12).
- Valmista tämä espresso samoin kuin kahvijauheesta valmistettu espresso.

## Pehmeillä suodatinkahvinapeilla

Laitteesi toimii myös pehmeillä suodatinkahvinapeilla (halkaisija yleensä 60 mm). Koska tämän tyyppistä annostinta ei ole erityisesti tarkoitettu espressolaitteisiin, näin saatu kahvi on miedompaa kuin E.S.E.-annostimilla valmistettu espresso.

- Ennen kuin poistat irrotettavan säiliön, aseta valitsin d1 asentoon  (kuva 7).
- Täytä säiliö raikkaalla vedellä ja aseta se takaisin laitteeseen (kuvat 8)
- Kytke virta laitteeseen painamalla käynnistysnäppäintä d2 .
- Merkkivalo vilkkuu esilämmituksen aikana ja jää sitten palamaan. Laite on nyt käyttövalmis.
- Avaa suodatinkahva lukituksesta painamalla kevyesti näppäintä  kiertämällä sitä vasemmalle (kuva 15). Aseta pehmeä suodatinkahvinappi suodatinkahvaan. Annostin on tarkoitettu yhden kupillisen valmistukseen. Kahden annostimen asettaminen päällekkäin ei ole suotavaa.
- Sijoita suodatinkahva laitteeseen kääntämällä sitä oikealle ja puristaen se kireälle (kuva 12).
- Valmista tämä espresso samoin kuin kahvijauheesta valmistettu espresso.

FI

## 7. KAHVIMÄÄRÄN YKSILOLLINEN OHJELMOINTI:





Vedenmäärän muuttamiseksi on toimittava seuraavalla tavalla:

- Täytä vesisäiliö ja käynnistä laite (kuvat 1abc, 2, ja 4).
- Laita lusikallinen kahvijauhetta suodattimeen annoslusikan avulla tai laita siihen E.S.E. -annos tai pehmeä kahviannos.
- Laita suodatinkahva paikoilleen kääntämällä sitä mahdollisimman pitkälle oikealle pysäyttäjään asti (kuva 12).

- Laita kuppi suodatinkahva alle.
- Pidä yhden kupin näppäintä painettuna (> 3 s), kunnes yhden kupin merkkivalo vilkkuu nopeasti. Kahvi valuu.
- Kun haluttu määrä espressoa on saatu, paina yhden kupin näppäintä. Tämä määrä tallentuu tällöin automaattisesti.
- Painaessasi seuraavalla käyttökerralla yhden kupin näppäintä, saat viimeksi tallennetun määrän kahvia. Kahden kupin ohjelmointi tapahtuu samalla tavalla painamalla kahden kupin näppäintä (> 3 s).
- Jos laitteesta katkaistaan virta, määrä on ohjelmoitava uudestaan seuraavalla käyttökerralla.

## 8. HÖYRYKÄYTTÖ

Höyryn avulla vaahdotetaan maitoa (esimerkiksi valmistettaessa cappuccinoa.)

- Höyryn tuottamiseksi on käännettävä valitsin d1 asentoon  (kuva 17) (saat runsaammin höyryä, lämpötilan on oltava korkeampi kuin kahvia valmistettaessa).
- Merkkivalo vilkkuu uudelleen esilämmityksen aikana ja jää sitten palamaan. Laite on nyt käyttövalmis.
- Laita maito astiaan. Paremman tuloksen aikaansaamiseksi suosittelemme käyttämään teräksistä astiaa maidonvaahdotuksessa.
- Upota höyrysuutin nesteeseen.
- Käännä valitsin d1 asentoon  (kuva 18) : maito alkaa höyrystymään.
- Jotta maito vaahdotuu hyvin, liikuta astiaa pyöröliikkein sekä ylhäältä alas (kuva 19). Varmista kuitenkin, että höyrysuutin pysyy täysin suorassa astian keskellä (kuva 21c). Pumppu toimii sykäyksittäin, mikä on normaalia.
- Jotta saat hyvää maitovaahtoa, kehotamme käyttämään pastöroitua tai iskukuumennettua maitoa, välttää käsittelemätöntä tai rasvatonta maitoa.
- Operaation aikana on normaalia, että lämpötilan ilmaisimen merkkivalo syttyy ja sammuu.
- Kun vaahdotus on lopussa, sammuta laite (valitsin d1 asentoon ).
- Kun valitsin d1 on asennossa , laite jäähtyy automaattisesti. Jäähdytymisen aikana käynnistysnäppäin vilkkuu ja kuumaa vettä valuu pisarankeruulevyille. Kun espresso-valmisteen optimaalinen lämpötila on taas saavutettu, merkkivalo palaa.

FI

### TÄRKEÄÄ!

Kun höyryn tulo on loppunut, puhdista höyryputki välittömästi ja huolellisesti kostealla sienellä.

### HUOM!

Höyrysuutin on vielä kuuma. Varo polttamista itseäsi!

## 9. PUHDISTUS JA HUOLTO

### A. Laite

- Irrota pistoke pistorasiasta ennen jokaista puhdistusta ja anna laitteeseen jäähtyä.
- Puhdista silloin tällöin laitteen ulkopinta kostealla sienellä. Pese säännöllisesti vesisäiliö, keruulaatikko ja sen säleikkö ja kuivaa ne.
- Huuhtelee säiliön sisäpuoli säännöllisesti.
- Kun ohut valkoinen kerros tekee säiliön himmeäksi, poista kalkki (katso kohta 10. KALKIN POISTAMINEN).
- Älä käytä puhdistukseen spritiä tai liuottimia sisältäviä tuotteita.
- Kun olet sammuttanut laitteen, puhdista säännöllisesti kuuman veden valumisihiti ja tiiviste kostealla sienellä (kuva 16).
- Puhdistus tulee tehdä vain kostean kankaan avulla, älä käytä pesuainetta tai hankausjauhetta.

### B. Suodatinkahva

Ostamassasi laitteessa on näppäimellä irrotettava Suodatinkahva, mikä helpottaa sen pitämistä täydellisessä kunnossa. Suosittelemme sen puhdistamista jokaisen käytön jälkeen.

Suodatinkahvan irrotus/kiinnitysoperaatiot on suoritettava kun laite on kylmä.

#### 1. Suodatinkahvan irrottaminen

- Irrota Suodatinkahvan laitteesta.
- Poista kahvinporo tai annostin painamalla poistonäppäintä (kuva 16.)
- Huuhtelee se puhtaalla vedellä.
- Ota Suodatinkahvan takaosa ulos kiertämällä vasemmalle ja painamalla 2 kiinteää jalkaa sen irrottamiseksi.

#### 2. Suodatinkahvan puhdistus ja huuhtelu

Suodatinkahva voidaan puhdistaa astianpesuaineella ja hankausharjalla, ja huuhdella puhtaalla vedellä. Parhaan tuloksen saat, kun painat useita kertoja poistonäppäintä huuhtelun aikana. Suosittelemme Suodatinkahvan ravistamista voimakkaasti, jotta kaikki vesi saadaan siitä pois.

#### 3. Suodatinkahvan paikoilleen asettaminen

Kiinnitä Suodatinkahvan alaosa kiertämällä sitä vastapäivään lukituksen avaamiseksi.

### C. Tippa-allas

Heti kun tippa-altaan täyttötaso näkyy, se tulee tyhjentää, poista ritaliä ennen tippa-altaan tyhjentämistä (kuva 20). On normaalia, että siinä on vettä, se ei ole merkki vuodosta. Puhdista tippa-allas ja ritaliä tarvittaessa vedellä ja miedolla pesuaineella. Huuhtelee ja kuivaa.

### D. Höyrysuutin (kuva 21 a, b)

Tämä lisätarvike koostuu kahdesta osasta: muovisesta tukiosasta ja metallisesta

suojasyliinteristä.

- Aloita puhdistus irrottamalla suutin sen varresta kiertämällä vasemmalle.
- Irrota sitten metallinen sylinteri muovisesta tukiosasta liu'uttamalla.
- Puhdista molemmat osat puhtaassa juoksevassa vedessä käyttäen hieman mietoa astianpesuainetta.
- Huuhtelee ja kuivaa.
- Kun molemmat osat on puhdistettu huolellisesti, laita metallinen sylinteri takaisin paikoilleen muoviseen tukiosaan.
- Varo, ettei silikoniitiiviste vahingoitu, sillä se varmistaa suuttimen vedenpitävyyden.
- Aseta suutin varteen kiertämällä sitä oikealle.

## 10. KALKIN POISTAMINEN

- Säännöllinen kalkin poisto laitteestasi on, kuten on esitetty kahvi- ja höyryvaiheiden kohdissa A ja B, laitteen pitkäikäisyyden tärkein varmennus. Kalkin poistokertojen välit riippuvat käytetyn veden kalkkipitoisuudesta. Kysy neuvoa vesilaitokselta.
- Älä aseta laitettasi marmoriselle työtasolle operaationaikana. Siihen käytetty puhdistusaine voi vahingoittaa työtasoa.
- Katso alla olevasta taulukosta kattilakiven puhdistuskertojen välit veden kovuuden ja käyttökertojen mukaisesti:







KALKIN POISTOVÄLIT			
Kahvinvalmistuskerrat viikossa	Pehmeä vesi (19°dh)	Kalkkipitoinen vesi (19-30°dh)	Erittäin kalkkipitoinen vesi (>30°dh)
Vähemmän kuin 7	Kerran vuodessa	Joka 8. kuukausi	Joka kuudes kuukausi
7-20	Joka 4. kuukausi	Joka 3. kuukausi	Joka 2. kuukausi
Yli 20	Joka 3. kuukausi	Joka 2. kuukausi	Kerran kuukaudessa

**Ellet ole asiasta varma, kalkin poistoa suositellaan kuukausittain**





- Takuu ei kata laitteen korjausta
- ellei kalkkia ole poistettu tai
  - laite on kalkin vaurioittama

### A. Kalkin poisto kahviviivaiheesta

- Irrota pistoke pistorasiasta.
- Aseta suodatinkahva (ilman kahvijauhetta) laitteeseen ja lukitse se kääntämällä oikealle (kuva 3).
- Sijoita yli 1/2 litran vetoinen astia suodatinkahva alle (kuva 4).
- Tarkista että valitsin d1 on asennossa .
- Tyhjennä säiliö ja aseta se paikoilleen.

- Täytä säiliö seoksella, jossa on kolme mittaa vettä ja 1 mitta etikkaa tai sitruuna-/sulfaminihappoa.
- Käynnistä laite.
- Kun käynnistysnäppäimen lämpötilan merkkivalo jää palamaan, voit siirtyä asentoon kahvi  (kuva 4).
- Paina näppäintä d4   2 kuppiin (kuva 14).
- Anna seoksen valua.
- Odota 2 minuuttia, toista operaatio 2 kertaa, paina operaation jälkeen näppäintä d4   2 kuppiin (kuva 14).
- Käännä valitsin asentoon .
- Seuraa nyt ohjeita kattilakiven poistosta höyryvaiheesta.

### B. kalkin poisto höyryvaiheesta

- Aseta sitten säiliö höyryputken alle.
- Käännä valitsin d1 höyryn esilämmitysasettoon  (kuva 17) (höyryn syntymiseksi lämpötilan on oltava korkeampi kuin kahvin valmistuksessa).
- Käynnistysnäppäimen merkkivalo vilkkuu ja jää sitten palamaan. Höyry poistuu nesteeseen.
- Käännä valitsin d1 asentoon höyry  (kuva 18): Anna lopun seoksen vuotaa 2 minuuttia.
- Operaation aikana on normaalia että veden lämpötilan merkkivalo syttyy ja sammuu.
- Pysäytä laite jonkin ajan kuluttua (asento ).
- Kun valitsin d1 on asennossa , laite jäähtyy automaattisesti. Jäähtymisvaiheen aikana, käynnistysnäppäin vilkkuu ja kuuma vesi vuotaa tippa-altaalle.

### C. Huuhtelu

#### TÄRKEÄÄ!

Suorita kalkin poiston jälkeen 2-3 huuhteluoperaatiota (ilman kahvijauhetta), seuraamalla ohjeita kohdassa "Ensimmäinen käyttöönotto".

Älä unohda höyryputkea (kuva 21 a, b).  
Kun laite on puhdistettu kalkista, se on taas käyttövalmis.

FI

## 11. TAKUU

Laitteellasi on takuu, mutta kaikki laitteen kytkentään ja käsittelyyn liittyvät virheet tai tämän käyttöohjeen vastainen käyttö mitätöi takuun.

Tämän laitteen takuu koskee vain kotikäyttöä, muuntotyypinen käyttö kumoaa takuun.

Takuu ei kata kalkista johtuvien vikojen korjausta.

Ota kaikissa huoltoon tai varaosiin liittyvissä ongelmissa yhteys jälleenmyyjään tai valtuutettuun huoltopalveluun.,



## 12. VASTAUKSET MAHDOLLISIIN ONGELMIIN

Ongelma	Todennäköinen syy	Ongelman ratkaisu
Suodatinkahva on jumissa.	Olet unohtanut avata suodatinkahvan lukituksesta.	Paina ▲ -näppäintä ja käännä samalla suodatinalustaa vasemmalle ( <b>kuva 15</b> ).
Kahvinporo ei ole kuivaa veden valuttua se läpi.	Et ole kiristänyt suodatinkahvaa tarpeeksi.	Kiristä suodatinkahvaa.
Espresso valuu liian hitaasti.	Kahvijauhe on liian hienoksi jauhettua, liian rasvaista tai jauhomaista.	Valitse hieman karkeammaksi jauhettua kahvijauhetta.
	Suodatinkahva on likainen.	Puhdista suodatinkahva kohdassa 9.B. annettujen ohjeiden mukaisesti.
	Veden valumissäleikkö on likaantunut.	Kun laite on jäähtynyt, puhdista veden valumissäleikkö kostealla sienellä.
Vesi valuu suodatinkahvasta espresson valmistuttua.	Valitsinta ei ole käännetty asentoon "0".	Aseta käyttövalitsin d1 asentoon 00 ( <b>kuva 7</b> ).
	Kalkkia on päässyt muodostumaan erittäin kalkkipitoisen veden johdosta.	Puhdista laite kalkista käyttöohjeen mukaisesti (kohta 10).
Kahvinporoa kupissa.	Suodatinkahva on likaantunut.	Puhdista suodatinkahva lämpimällä vedellä. Paina ▲ näppäintä lopun poron poistamiseksi. Katso myös kohta 9.B.
	Kahvijauhe on liian hienoksi jauhettua.	Käytä hieman karkeampaa kahvijauhetta.
Espresso ei vaahtoa.	Kahvijauhe on liian vanhaa.	Käytä vasta jauhettua kahvia
	Kahvijauhe ei sovellu espresson valmistukseen.	Käytä hienommaksi jauhettua kahvia.
	Suodatinkahvassa on liian vähän kahvijauhetta.	Lisää kahvijauhetta.
Vesisäiliö vuotaa sitä siirrettäessä.	Pohjassa oleva läppä on likainen tai vioittunut.	Pese vesisäiliö ja liikuta vesisäiliön pohjalla olevaa läppää sormella.
	Kalkki estää läpän toimintaa.	Poista kalkki kuten on neuvottu kohdassa 10.
Laitteen alta vuotaa vettä.	Laitteessa on sisäinen vuoto.	Tarkista että säiliö on asetettu paikoilleen oikein. Jos vika jatkuu, ota yhteys valtuutettuun huoltopalveluun.

FI





Ongelma	Todennäköinen syy	Ongelman ratkaisu
Suodatinkahvasta kuuluu rapinaa.	Normaali ilmiö: suodatinkahva turvalukittuu.	
Pumppu pitää epänormaalin kovaa melua.	Säiliössä ei ole vettä.	Pysäytä laite (asento  ) , täytä säiliö vedellä ja käynnistä laite uudelleen.
Kupeissa ei ole saman verran kahvia.	Suodatinkahva on likaantunut.	Katso kohdasta 9.B. Suodatinkahvan huollosta.
Espresso vuotaa suodatinkahvan reunoilta.	Suodatinkahvaa ei ole asetettu oikealla tavalla.	Aseta suodatinkahva paikoilleen ja lukitse se (kierrä vasemmalta oikealle kunnes se lukittuu) <b>(kuva3)</b> .
	Suodatinkahvan reunat ovat likaantuneet kahvijauheesta.	Poista liika kahvijauhe <b>(kuva 10b)</b> sekä puhdista Suodatinkahvan reunat pyyheliinalla.
Espresso on pahanmakuista.	Kalkin poiston jälkeen huuhtelua ei ole suoritettu kunnolla.	Huuhtelee laite käyttöohjeen mukaisesti (kohta 8) sekä tarkista kahvin laatu.
Laite ei toimi.	Pumppu on lakannut toimimasta veden puutteessa.	Täytä säiliö vedellä ja Käynnistä pumppu uudelleen (katso kohta 5 "ENSIMMÄINEN KÄYTTÖNOTTO"). Vältä säiliön tyhjentämistä kokonaan.
	Irrotettava vesisäiliö ei ole paikoillaan.	Aseta vesisäiliö paikoilleen lujasti painamalla.
Höyryputki ei vaahdota maitoa.	Höyryputki on tukossa tai siinä on kalkkia.	Poista kalkki höyryputkesta kohdassa "KALKIN POISTAMINEN" annettujen ohjeiden mukaisesti tai avaa tukos puikolla.
	Maito on liian kuumaa.	Käytä jäähdytettyä maitoa.
	Astian muoto ei ole sopiva	Käytä pientä kannua.
	Käytät kevytmaitoa.	Käytä mieluummin täys- tai vähärasvaista maitoa.

FI

Ellet mahdollisesti löydä häiriön syytä, ota yhteys valtuutettuun korjaajaan. Älä koskaan pura laitetta itse, sillä siinä tapauksessa takuu ei ole enää voimassa.

### 13. LOPPUUNKÄYTETTY SÄHKÖ-TAI ELEKTRONIIKKALAITTE



#### Edistäkäämme ympäristönsuojelua!

- ① Laitteessa on paljon arvokkaita ja kierrätettäviä materiaaleja.
- ➔ Toimita laite keräyspisteeseen, jotta se käsitellään asianmukaisesti.









Σας ευχαριστούμε για την εμπιστοσύνη που μας δείξατε προτιμώντας συσκευή ROWENTA. Πρόκειται για την τελευταία καινοτομία στις καφετιέρες espresso. Η θήκη φίλτρου της καφετιέρας σας διαθέτει τρία αποκλειστικά συστήματα:

- ένα για το σταδιακό πάτημα του καφέ κατά την τοποθέτηση της θήκης φίλτρου (σύστημα OPTIPRESS).
- ένα για την εκτίναξη του χρησιμοποιημένου καφέ.
- και ένα τελευταίο για τη χρήση δόσεων καφέ E.S.E. (Easy Serving Espresso)  ή μαλακών δόσεων.

Επιπλέον, το φίλτρο αφαιρείται με αποτέλεσμα όταν γίνεται συχνός καθαρισμός διατηρείται σε τέλεια κατάσταση λειτουργίας. Για λόγους ασφαλείας, η θήκη φίλτρου διαθέτει σύστημα κλειδώματος το οποίο την κρατά στη θέση της όταν ανεβαίνει η πίεση.

## 1- ΠΕΡΙΓΡΑΦΗ:

- a** Καπάκι δοχείου νερού
- b** Αποσπώμενο δοχείο νερού
- c** Πλάκα εναπόθεσης φλιτζανιών
- d** Πίνακας ελέγχου:
  - d1** Διακόπτη επιλογής (καφές ή ατμός)
    - d.1-1**  = προθέρμανση καφέ
    - d.1-2**  = παρασκευή εσπρέσο
    - d.1-3**  = προθέρμανση ατμού
    - d.1-4**  = προετοιμασία του ατμού
  - d2** Διακόπτη έναρξης λειτουργίας με φωτεινή ένδειξη

- d.3** Κουμπί 1 φλιτζανιού με φωτεινή ένδειξη
- d.4** Κουμπί 2 φλιτζανιών με φωτεινή ένδειξη
- e** Θέση της θήκης φίλτρου
- f** Θήκη φίλτρου με σύστημα εκτίναξης του χρησιμοποιημένου καφέ ή της δόσης καφέ και σταδιακό πάτημα του καφέ ή της δόσης καφέ: σύστημα OPTIPRESS.
- g** Ακροφύσιο ατμού
- h** Σχάρα συλλογής υγρών
- i** Δίσκος συλλογής υγρός με ένδειξη στάθμης
- j** Καλώδιο τροφοδότησης

## 2- ΤΕΧΝΙΚΑ ΧΑΡΑΚΤΗΡΙΣΤΙΚΑ

### ΣΗΜΑΝΤΙΚΟ!

Τάση ρεύματος: αυτή η συσκευή προορίζεται να λειτουργεί μόνο με εναλλασσόμενο ρεύμα 220-240 V  
Χρήσης: η συσκευή αυτή προορίζεται ΜΟΝΟ ΓΙΑ ΟΙΚΙΑΚΗ ΧΡΗΣΗ.

- Ηλεκτρομαγνητική αντλία: 15 bars
- Θήκη φίλτρου με σύστημα εκτίναξης του χρησιμοποιημένου καφέ
- 1 ή 2 φλιτζάνια
- ρύθμιση της ποσότητας καφέ στο φλιτζάνι
- αυτόματο τρέξιμο της ποσότητας καφέ που έχετε επιλέξει
- συμβατό με πάσης φύσεως δόσεις καφέ, E.S.E
- Λειτουργία ατμού
- Αυτόματη απενεργοποίηση μετά από 9 λεπτά (προστασία του περιβάλλοντος)
- Αποσπώμενο δοχείο (χωρητικότητα: 0,86 λίτρα)
- Ισχύς: 1350-1600 W
- Τάση ρεύματος: 220-240 V 50/60 Hz
- Σύστημα ασφαλείας κατά της υπερθέρμανσης

- Διαστάσεις: Ύψος 322,5 mm, Πλάτος 291 mm, Βάθος 214 mm

## 3. ΟΔΗΓΙΕΣ ΑΣΦΑΛΕΙΑΣ

- Πριν θέσετε σε λειτουργία την καφετιέρα σας espresso, διαβάστε προσεκτικά τις οδηγίες χρήσεως.
- Συνδέστε τη συσκευή οπωσδήποτε με πρίζα που να διαθέτει γείωση. Ελέγξτε αν η τάση ρεύματος της συσκευής σας που αναγράφεται στην πλάκα προδιαγραφών της αντιστοιχεί στην τάση της ηλεκτρικής σας εγκατάστασης.
- Μην τοποθετείτε την καφετιέρα σας espresso πάνω σε ζεστή επιφάνεια (π.χ. ηλεκτρικό μάτι) ή κοντά σε φλόγα.
- Μην αφαιρείτε τη θήκη φίλτρου με τον καφέ τη στιγμή που τρέχει το νερό διότι την ώρα εκείνη η συσκευή βρίσκεται υπό πίεση.
- Μη χρησιμοποιείτε τη συσκευή όταν ο δίσκος συλλογής υγρών και η σχάρα δεν έχουν τοποθετηθεί στη θέση τους.
- Το φως πρέπει να το βγάξετε από την πρίζα αν παρουσιαστεί οποιοδήποτε πρόβλημα τη στιγμή

EL





που τρέχει ο καφές και πριν αρχίσετε να καθαρίζετε τη συσκευή σας.

- Μη βγάξετε το φινι από την πρίζα τραβώντας το καλώδιο και μην τοποθετείτε το καλώδιο πάνω σε κοφτερές γωνίες ή στην άκρη επίπλου.
- Αποφεύγετε την επαφή του καλωδίου τροφοδότησης ή των χεριών σας με τα ζεστά σημεία της συσκευής (επιφάνεια ζεστάματος φλιτζανιών, θήκη φίλτρου, ακροσωλήνιο ατμού).
- Μη βυθίζετε ποτέ τη συσκευή στο νερό.
- Μην αφήνετε να κρέμεται το καλώδιο τροφοδότησης ούτε να πλησιάζουν τη συσκευή παιδιά.
- Τηρείτε τις οδηγίες χρήσεως σχετικά με την ασφαλή χρήση.
- Μη θέτετε σε λειτουργία τη συσκευή αν αυτή έχει πάθει ζημιά ή αν το καλώδιο τροφοδότησης είναι σε κακή κατάσταση.
- Εάν το καλώδιο ή οποιοδήποτε άλλο εξάρτημα παρουσιάσει ελάττωμα, πρέπει να αντικατασταθεί αποκλειστικά από το εξουσιοδοτημένο κέντρο σέρβις της Rowenta, προκειμένου να αποφευχθεί κάθε τυχόν κίνδυνος. Σε καμία περίπτωση, δεν πρέπει να ανοίξετε οι ίδιοι τη συσκευή.
- Βεβαιωθείτε ότι η θήκη φίλτρου έχει σφίξει καλά πριν βάλετε να τρέξει το καφέ.
- Η συσκευή αυτή δεν πρέπει να χρησιμοποιείται από άτομα (συμπεριλαμβανομένων των παιδιών) με μειωμένες σωματικές αισθητηριακές ή διανοητικές ικανότητες ή άτομα χωρίς πείρα ή γνώση της συσκευής, εκτός αν έχουν λάβει σχετικές οδηγίες για τη χρήση της συσκευής ή επιτηρούνται από άτομο υπεύθυνο για την ασφάλειά τους. Τα παιδιά πρέπει να επιτηρούνται και να μην τους επιτρέπεται να παίζουν με τη συσκευή.
- Τα αξεσουάρ και εξαρτήματα της συσκευής που βγαίνουν δεν πρέπει να τα πλένετε στο πλυντήριο πιάτων.
- Η παρούσα συσκευή προορίζεται αποκλειστικά για οικιακή χρήση.
- Δεν έχει σχεδιαστεί για χρήση στις ακόλουθες περιπτώσεις, οι οποίες δεν καλύπτονται από την εγγύηση:
  - Σε χώρους κουζίνας που χρησιμοποιούνται από το προσωπικό σε καταστήματα, γραφεία και άλλα επαγγελματικά περιβάλλοντα,
  - Σε αγροκτήματα,
  - Για χρήση από πελάτες ξενοδοχείων, πανδοχείων και άλλα οικιστικά περιβάλλοντα,
  - Σε περιβάλλοντα τύπου ενοικιαζόμενων διαμερισμάτων.

## 4. ΧΡΗΣΙΜΕΣ ΟΔΗΓΙΕΣ

### ΣΗΜΑΝΤΙΚΟ!

Πριν από την πρώτη χρήση, μετά από παρατεταμένη αδράνεια της συσκευής ή μετά από την ασφαλή χρήση, θα πρέπει να καθαρίζετε τη συσκευή ακολουθώντας τις οδηγίες της παραγράφου: «ΠΡΩΤΗ ΕΝΑΡΞΗ ΛΕΙΤΟΥΡΓΙΑΣ».



Μην ξεχάσετε να απασφαλίσετε τη θήκη φίλτρου πατώντας ελαφρά το πλήκτρο «EJECT» πριν την βγάλετε από τη συσκευή (εικ. 1a).

- Για να πετυχαίνετε espresso με έντονο άρωμα, συνιστούμε να χρησιμοποιείτε ειδικό φρεσκοαλεσμένο καφέ espresso κατάλληλος για τη μέθοδο παρασκευής αυτού του τύπου καφέ, καθώς και φλιτζάνια των οποίων η χωρητικότητα να μην υπερβαίνει τα 50 ml.
- Βάζετε τον καφέ στο ψυγείο όπου διατηρεί περισσότερο χρόνο το άρωμά του.
- Μην γεμίζετε μέχρι τέρμα τη θήκη φίλτρου, αλλά χρησιμοποιείτε το κουτάλι δοσομέτρησης (1 κουταλιά για ένα φλιτζάνι, 2 κουταλιές για 2 φλιτζάνια). Αφαιρείτε τον περίσσιο καφέ από τα χείλη της θήκης φίλτρου.
- Αν δεν σκοπεύετε να χρησιμοποιήσετε τη συσκευή για πάνω από 5 ημέρες, αδειάζετε το δοχείο νερού.
- Πριν βγάλετε το δοχείο νερού για να το γεμίσετε ή να το αδειάσετε, σβήνετε πάντα τη συσκευή.
- Φροντίστε πάντα να τοποθετείτε τη συσκευή πάνω σε επίπεδη και σταθερή επιφάνεια.

## 5. ΠΡΩΤΗ ΕΝΑΡΞΗ ΛΕΙΤΟΥΡΓΙΑΣ

### Ξέπλυμα πριν από την πρώτη χρήση

Πριν αρχίσετε να χρησιμοποιείτε την καφετιέρα σας, καθαρίστε όλα τα αξεσουάρ με σαπουνάδα και στεγνώστε τα.

- Γεμίστε το δοχείο με κρύο νερό και τοποθετήστε το στη συσκευή προσέχοντας να μπει σίγουρα στη θέση του (εικ. 1b).
- Ανάψτε τη συσκευή πατώντας τον διακόπτη έναρξης λειτουργίας D2 .
- Η φωτεινή ένδειξη θερμοκρασίας αναβοσβήνει και μετά αρχίζει να ανάβει σταθερά. Η συσκευή είναι πλέον έτοιμη για χρήση (εικ. 2).
- Τοποθετήστε τη θήκη φίλτρου (χωρίς καφέ) στη συσκευή: γυρίστε την μέχρι τέρμα προς τα δεξιά (εικ. 3).
- Τοποθετήστε ένα σκεύος με χωρητικότητα άνω του ½ λίτρου κάτω από τη θήκη φίλτρου. Γυρίστε τον διακόπτη επιλογής d1 στη θέση (καφέ)  (εικ. 4, 5, 6) και στη συνέχεια πατήστε τον στη θέση δύο φλιτζανιών, αρκετές φορές εάν χρειαστεί  (D4).

EL

- Αν το νερό δεν ρέει (φράξιμο αντλίας), επαναλάβετε τη διαδικασία από την αρχή.
- Αφήστε να τρέξει το νερό από το δοχείο. Για να σταματήσετε το νερό να τρέχει, γυρίστε τον διακόπτη επιλογής D1 στη θέση I/II (ΕΙΚ. 7) και βγάλτε τη συσκευή από το ρεύμα.
- Αφαιρέστε το δοχείο, αδειάστε το, ξεπλύνετε το καλά και τοποθετήστε το στη συσκευή (ΕΙΚ. 1b και 8).



## 6. ΠΑΡΑΣΚΕΥΗ ΤΟΥ ESPRESSO

### ΣΗΜΑΝΤΙΚΟ!

Αν η συσκευή espresso χρησιμοποιείται για πρώτη φορά, θα πρέπει να καθαριστεί όπως περιγράφεται στην παράγραφο 5 «ΠΡΩΤΗ ΕΝΑΡΞΗ ΛΕΙΤΟΥΡΓΙΑΣ».

### Με χύμα καφέ

Ο τύπος καφέ που χρησιμοποιείτε καθορίζει την δύναμη και την γεύση του espresso σας: όσο πιο ψιλός είναι ο καφές τόσο πιο δυνατός γίνεται ο espresso.

- Πριν αφαιρέσετε το αποσπώμενο δοχείο, βάλτε τον διακόπτη επιλογής D1 στη θέση I/II (ΕΙΚ. 7).
- Γεμίστε το δοχείο με κρύο νερό και ξανατοποθετήστε το στη συσκευή (ΕΙΚ. 8).
- Ανάψτε τη συσκευή πατώντας τον διακόπτη έναρξης λειτουργίας D2 (I).
- Η φωτεινή ένδειξη αναβοσβήνει κατά την προθέρμανση και μετά αρχίζει να ανάβει σταθερά. Η συσκευή είναι πλέον έτοιμη για χρήση.
- Απασφαλίστε τη θήκη φίλτρου πατώντας ελαφρά το πλήκτρο  και γυρίζοντάς το προς τα αριστερά (ΕΙΚ. 9). Χρησιμοποιώντας το δοσομετρητή καφέ, βάλτε τον καφέ στη θήκη φίλτρου: μια κουταλιά (μέχρι τα χείλη) ανά φλιτζάνι αρκεί για να φτιάξετε ένα σωστό espresso (ΕΙΚ. 10a).
- Αφαιρέτε τον περίσσιο καφέ από τα χείλη της θήκης φίλτρου (ΕΙΚ. 10b).
- Τοποθετήστε τη θήκη φίλτρου στη συσκευή σφίγγοντάς την δυνατά προς τα δεξιά μέχρι τέρμα (ΕΙΚ. 12).
- Τοποθετήστε ένα φλιτζάνι πάνω στη σχάρα της λεκάνης ανάκτησης κάτω από τη θήκη φίλτρου (ΕΙΚ. 13).
- Γυρίστε τον διακόπτη επιλογής D1 στη θέση καφέ (ΕΙΚ. 4).
- Πατήστε τον διακόπτη D3  για 1 φλιτζάνι ή τον διακόπτη D4  για 2 φλιτζάνια.
- Μετά από λίγο αρχίζει να τρέχει ο καφές.
- Όταν γεμίσουν τα φλιτζάνια σας, η ροή διακόπτεται αυτομάτως. Μετακινήστε τον

διακόπτη επιλογής d1 στη θέση I/II (ΕΙΚ. 7).

- Αφαιρέστε το φλιτζάνι.
- Απασφαλίστε τη θήκη φίλτρου: πατήστε ελαφρά το πλήκτρο  γυρίζοντας τη θήκη φίλτρου προς τα αριστερά και βγάλτε την από τη συσκευή. Πετάξτε το χρησιμοποιημένο καφέ με το σύστημα εκτίναξης πατώντας το πλήκτρο εκτίναξης «push» της χειρολαβής μέχρι τέρμα (ΕΙΚ. 16). Πλύνετε τη θήκη φίλτρου στη βρύση, πατώντας το πλήκτρο «push» για να βγουν και τα τελευταία κατάλοιπα χρησιμοποιημένο καφέ (βλέπε επίσης παράγραφο 8.B για καθαρισμό σε βάθος).

Είναι φυσιολογικό κάθε επιστροφή του διακόπτη επιλογής D1 στη θέση I/II να συνοδεύεται από ένα μικρό θόρυβο κυκλοφορίας νερού και ατμού επειδή υπάρχει ένα ειδικό σύστημα το οποίο αφαιρεί την πίεση όλων των κυκλωμάτων.

### Με δόση espresso E.S.E

«ESE» που σημαίνει «Easy Serving Espresso» (απλοποιημένη παρασκευή espresso) είναι μια συσκευασμένη δόση (διαμέτρου 44 mm) 7g επιλεγμένου καφέ, αλεσμένου και συμπιεσμένου μεταξύ δύο χαρτιών φιλτραρίσματος, σχεδιασμένη ειδικά για την παρασκευή espresso «ristretto» (δυνατού) όπως στην Ιταλία. Το σύστημα αυτό επιτρέπει την άμεση, απλή, καθαρή και άνετη χρήση της καφετιέρας σας.

- Πριν αφαιρέσετε το αποσπώμενο δοχείο, βάλτε τον διακόπτη επιλογής D1 στη θέση I/II (ΕΙΚ. 7)
- Γεμίστε το δοχείο με κρύο νερό και ξανατοποθετήστε το στη συσκευή (ΕΙΚ. 8).
- Ανάψτε τη συσκευή πατώντας τον διακόπτη έναρξης λειτουργίας D2 (I).
- Η φωτεινή ένδειξη αναβοσβήνει κατά την προθέρμανση και μετά αρχίζει να ανάβει σταθερά. Η συσκευή είναι πλέον έτοιμη για χρήση.
- Απασφαλίστε τη θήκη φίλτρου πατώντας ελαφρά το πλήκτρο  και γυρίζοντάς το προς τα αριστερά (ΕΙΚ. 15). Ενδεχομένως, κόψτε το περίσσιο χαρτί γύρω από τη δόση ακολουθώντας τη διάστικτη γραμμή (ΕΙΚ. 11). Τοποθετήστε τη δόση E.S.E με την κόκκινη ένδειξη προς τα κάτω (ξαναδιπλώστε καλά τις γωνίες του χαρτιού). Τοποθετήστε το χαρτί στο εσωτερικό του φίλτρου, διαφορετικά μπορεί να υπάρξει διαρροή. Για πλουσιότερο και πυκνότερο καϊμάκι, πρέπει να τοποθετήσετε σωστά τη δόση E.S.E. Η δόση προορίζεται για ένα φλιτζάνι καφέ. Δεν συνιστάται η χρήση 2 δόσεων E.S.E η μια πάνω στην άλλη.
- Τοποθετήστε τη θήκη φίλτρου στη συσκευή

σφίγγοντάς την δυνατά προς τα δεξιά μέχρι τέρμα (ΕΙΚ. 12).

- Για να φτιάξετε τον espresso σας, ακολουθήστε την ίδια διαδικασία όπως για τον espresso με χύμα καφέ.

### Με μαλακή δόση

Η καφετιέρα σας είναι επίσης συμβατή με τις μαλακές δόσεις (γενικά διαμέτρου 60 mm). Επειδή αυτός ο τύπος δόσης δεν έχει σχεδιαστεί ειδικά για καφετιέρες espresso, πετυχαίνετε πιο ελαφρύ espresso από ό,τι με δόση E.S.E.

- Πριν αφαιρέσετε το αποσπώμενο δοχείο, βάλτε τον διακόπτη επιλογής D1 στη θέση III (ΕΙΚ. 7)
- Γεμίστε το δοχείο με κρύο νερό και ξανατοποθετήστε το στη συσκευή (ΕΙΚ. 8).
- Ανάψτε τη συσκευή πατώντας τον διακόπτη έναρξης λειτουργίας D2 I.
- Η φωτεινή ένδειξη αναβοσβήνει κατά την προθέρμανση και μετά αρχίζει να ανάβει σταθερά. Η συσκευή είναι πλέον έτοιμη για χρήση.
- Απασφραλίστε τη θήκη φίλτρου πατώντας ελαφρά το πλήκτρο ▲ και γυρίζοντάς το προς τα αριστερά (ΕΙΚ. 15). Τοποθετείτε μια μαλακή δόση στη θήκη φίλτρου. Η δόση προορίζεται για ένα φλιτζάνι καφέ. Δεν συνιστάται η χρήση 2 δόσεων E.S.E η μια πάνω στην άλλη.
- Τοποθετήστε τη θήκη φίλτρου στη συσκευή σφίγγοντάς την δυνατά προς τα δεξιά μέχρι τέρμα (ΕΙΚ. 12).
- Για να φτιάξετε τον espresso σας, ακολουθήστε την ίδια διαδικασία όπως για την παρασκευή espresso με χύμα καφέ.

## 7. ΠΡΟΣΑΡΜΟΣΜΕΝΟΣ ΠΡΟΓΡΑΜΜΑΤΙΣΜΟΣ ΤΗΣ ΠΟΣΟΤΗΤΑΣ ΚΑΦΕ:

Για να τροποποιήσετε την προγραμματισμένη ποσότητα νερού, ακολουθήστε την παρακάτω διαδικασία:

- Γεμίστε το δοχείο νερού και θέστε τη συσκευή σε λειτουργία (ΕΙΚ. 1abc, 2, και 4).
- Τοποθετήστε μια κουταλιά σκόνης καφέ στο φίλτρο με τη βοήθεια του δοσιμετρικού κουταλιού ή προσθέστε μια μερίδα E.S.E. ή εμπορίου.
- Τοποθετήστε στη θέση της τη θήκη φίλτρου και στρέψτε τη κατά το μέγιστο προς τα δεξιά, μέχρι το τέρμα (ΕΙΚ. 12).
- Τοποθετήστε ένα φλιτζάνι κάτω από τη θήκη φίλτρου.
- Κρατήστε πατημένο το κουμπί «1 φλιτζάνι» (> 3 δευτ.) έως ότου αρχίσει να αναβοσβήνει γρήγορα η ένδειξη «1 φλιτζάνι». Ο καφές αρχίζει να τρέχει.

- Όταν ετοιμαστεί η επιθυμητή ποσότητα εσπρέσο, πατήστε το κουμπί «1 φλιτζάνι». Η ποσότητα αυτή καταχωρίζεται αυτομάτως.
- Κατά την επόμενη χρήση, όταν πατήσετε το κουμπί «1 φλιτζάνι», θα παρασκευαστεί η ποσότητα που καταχωρίσατε τελευταία. Ο προγραμματισμός για 2 φλιτζάνια γίνεται με τον ίδιο τρόπο, πατώντας το κουμπί «2 φλιτζάνια» (> 3 δευτ.).
- Σε περίπτωση διακοπής ηλεκτρικής τροφοδοσίας της συσκευής, οι ποσότητες θα πρέπει να επαναπρογραμματιστούν κατά την επόμενη χρήση.

## 8. ΛΕΙΤΟΥΡΓΙΑ ΑΤΜΟΥ

Ο ατμός χρησιμοποιείται για μετατροπή του γάλακτος σε αφρό (λόγου χάρη για παρασκευή καπουτσίνο).

- Για παραγωγή ατμού, γυρίστε τον διακόπτη επιλογής d1 στη θέση I (ΕΙΚ. 17) (για να πετύχετε περισσότερο ατμό. Η θερμοκρασία πρέπει να είναι μεγαλύτερη από εκείνη που απαιτείται για την παρασκευή καφέ).
- Η φωτεινή ένδειξη έναρξης αναβοσβήνει και πάλι και μετά αρχίζει να ανάβει σταθερά. Η συσκευή είναι πλέον έτοιμη για χρήση.
- Τοποθετήστε το γάλα μέσα σε ένα σκεύος. Για καλύτερο αποτέλεσμα, σας συνιστούμε να χρησιμοποιήσετε ένα σκεύος με μικρό άνοιγμα (μικρή κανάτα για παράδειγμα).
- Βυθίστε το ακροφύσιο ατμού μέσα στο υγρό.
- Γυρίστε τον διακόπτη επιλογής d1 στη θέση II (ΕΙΚ. 18): ο ατμός εξάγεται μέσα στο γάλα.
- Για να σας γίνεται καλό το αφρόγαλα, κάντε κυκλικές κινήσεις από επάνω προς τα κάτω (ΕΙΚ. 19), προσέχοντας όμως το ακροφύσιο ατμού να παραμένει σε ευθεία θέση στο κέντρο του δοχείου (ΕΙΚ. 21c). Η αντλία λειτουργεί κατά διαστήματα και αυτό είναι φυσιολογικό.
- Για να κάνει πλούσιο αφρό το γάλα, σας συνιστούμε να χρησιμοποιείτε παστεριωμένο γάλα ή γάλα μακράς διάρκειας (UHT) και να αποφύγετε το φρέσκο ή το αποβουτυρωμένο γάλα.
- Για να έχετε ένα πλούσιο αφρόγαλα, σας συνιστούμε να χρησιμοποιήσετε παστεριωμένο γάλα ή γάλα UHT και να αποφύγετε το φρέσκο γάλα.
- Κατά τη διάρκεια της λειτουργίας, είναι φυσιολογικό η φωτεινή ένδειξη θερμοκρασίας του κουμπιού έναρξης λειτουργίας να ανάβει και να σβήνει.
- Μόλις ετοιμαστεί το αφρόγαλα, διακόψτε τη λειτουργία της συσκευής (γυρίστε τον διακόπτη επιλογής d1 στη θέση III).

EL

- Όταν τον διακόπτη επιλογής D1 είναι στη θέση III, η συσκευή κρύνει αυτόματα. Κατά τη φάση που η συσκευή κρύνει, η φωτεινή ένδειξη θερμοκρασίας του κουμπιού έναρξης λειτουργίας αναβοσβήνει, και τρέχει ζεστό νερό στο δίσκο συλλογής υγρών. Όταν επιτευχθεί και πάλι η βέλτιστη θερμοκρασία για την παρασκευή espresso, η φωτεινή ένδειξη αρχίζει να ανάβει σταθερά.

#### ΣΗΜΑΝΤΙΚΟ!

Μετά το σταμάτημα του ατμού, καθαρίστε αμέσως και προσεκτικά το ακροφύσιο ατμού με ένα υγρό σφουγγάρι (για να μην «κολλήσουν») τα υπολείμματα και δημιουργήστε ακόμα λίγο ατμό στον ελεύθερο αέρα για να ξεπλύνετε το εσωτερικό.  
ΠΡΟΣΟΧΗ! Το ακροφύσιο ατμού καίει ακόμα!  
Προσέξτε μην καείτε!

## 9. ΚΑΘΑΡΙΣΜΟΣ ΚΑΙ ΣΥΝΤΗΡΗΣΗ

### A. Της συσκευής

- Βγάψτε το φιν από την πρίζα πριν από κάθε διαδικασία καθαρισμού και αφήνετε τη συσκευή να κρύνει.
- Καθαρίζετε από καιρού εις καιρό το εξωτερικό της συσκευής με ένα υγρό σφουγγάρι. Πλένετε τακτικά το δοχείο νερού, το δίσκο συλλογής υγρών μαζί με τη σχάρα του και σκουπίζετε τα.
- Ξεπλένετε τακτικά το εσωτερικό του δοχείου.
- Όταν ένα άσπρο στρώμα κάνει αδιαφανές το δοχείο σας, κάνετε μια διαδικασία αφαίρεσης των αλάτων (βλέπε παράγραφο 10. ΑΦΑΙΡΕΣΗ ΤΩΝ ΑΛΑΤΩΝ).
- Μη χρησιμοποιείτε προϊόντα καθαρισμού με βάση το οινόπνευμα ή τα διαλυτικά.
- Βγάψτε τη συσκευή από το ρεύμα και καθαρίζετε τακτικά το δίσκο συλλογής υγρών και τη σχάρα του καθώς και το λάστιχο στεγανοποίησης, με ένα υγρό σφουγγάρι (εικ. 16).
- Ο καθαρισμός πρέπει να γίνεται αποκλειστικά με ένα υγρό πανάκι χωρίς την προσθήκη απορρυπαντικής ή λιπαντικής ουσίας.

### B. Της θήκης φίλτρου

Η συσκευή που αγοράσατε διαθέτει θήκη φίλτρου που εκτινάσσεται γεγονός που επιτρέπει τη τέλεια λειτουργία της συσκευής σας. Σας συνιστούμε να την καθαρίζετε μετά από κάθε χρήση. Οι παρακάτω διαδικασίες αφαίρεσης/επανατοποθέτησης πρέπει να γίνονται με κρύα τη συσκευή.

#### 1. Αφαίρεση της θήκης φίλτρου

- Βγάλτε τη θήκη φίλτρου από την καφετιέρα σας.
- Πετάξτε το χρησιμοποιημένο καφέ ή τη δόση καφέ

πατώντας το πλήκτρο εκτίναξης (εικ. 16).

- Ξεπλύνετε την με καθαρό νερό.
- Αφαιρέστε την πίσω πλευρά της θήκης φίλτρου περιστρέφοντάς τη αριστερόστροφα και πιέζοντας τα 2 σταθερά κλιπ.

#### 2. Καθαρισμός και ξεπλυμα της θήκης φίλτρου

Η θήκη φίλτρου μπορεί να καθαριστεί με απορρυπαντικό «πιάτων» και σφουγγάρι, αλλά στη συνέχεια πρέπει να ξεπλυθεί με καθαρό νερό. Για καλύτερο αποτέλεσμα, μπορείτε να πατήσετε πολλές φορές τον διακόπτη εκτίναξης κατά τη διαδικασία ξεπλύματος.

Σας συνιστούμε να τινάζετε δυνατά τη θήκη φίλτρου για να διώξετε όλο το νερό.

#### 3. Επανατοποθέτηση της θήκης φίλτρου

Τοποθετήστε πάλι το κάτω μέρος της θήκης φίλτρου περιστρέφοντάς το δεξιόστροφα για να το ασφαλίσετε.

### C. Του δίσκου συλλογής υγρών

Αφού εμφανιστεί η στάθμη πλήρωσης του δίσκου συλλογής ροής, μπορείτε να τον αδειάσετε αφού πρώτα αφαιρέσετε το πλέγμα (εικ. 20). Η παρουσία νερού είναι φυσιολογική και δεν αποτελεί σημάδι διαρροής. Αν χρειάζεται, καθαρίστε τον δίσκο συλλογής ροής και το πλέγμα του με νερό και λίγο μη λιπαντικό απορρυπαντικό πιάτων. Ξεπλύνετε και στεγνώστε.

### D. Του ακροφυσίου ατμού (εικ. 21 a, b)

Αυτό το εξάρτημα αποτελείται από 2 μέρη : το πλαστικό υποστηρίγμα και το μεταλλικό προστατευτικό κύλινδρο.

- Για να αρχίσετε το καθαρισμό, ξεβιδώστε το ακροφύσιο από τον αρθρωτό βραχίονα, στρέφοντάς το προς τα αριστερά.
- Στη συνέχεια, ολισθήστε τον μεταλλικό κύλινδρο κατά μήκος του πλαστικού υποστηρίγματος.
- Καθαρίστε αυτά τα δύο εξαρτήματα με καθαρό νερό και λίγο μη διαβρωτικό υγρό πιάτων.
- Ξεβγάλτε και στεγνώστε.
- Αφού καθαρίσετε καλά τα εξαρτήματα, ξαναβάλτε στη θέση του το μεταλλικό κύλινδρο επάνω στο υποστηρίγμα.
- Προσέξτε να μην καταστρέψετε το σύνδεσμο από σιλικόνη, ο οποίος εξασφαλίζει τη στεγανότητα του ακροφυσίου.
- Βάλτε το ακροφύσιο επάνω στον αρθρωτό βραχίονα, κατόπιν βιδώστε προς τα δεξιά.

## 10. ΑΦΑΛΑΤΩΣΗ

- Η τακτική αφαίρεση των αλάτων από τη συσκευή σας, όπως περιγράφεται στις παραγράφους A και B για τα κυκλώματα της λειτουργίας καφέ και



ατμού, είναι η κύρια εγγύηση για τη διάρκεια ζωής της. Η συχνότητα διεξαγωγής της διαδικασίας αφαλάτωσης πρέπει να γίνεται ανάλογα με τη σκληρότητα του νερού. Ζητήστε πληροφορίες από την εταιρεία υδάτων ή την αρμόδια υπηρεσία του δήμου.

- Κατά τη διάρκεια της διαδικασίας αυτής, μην τοποθετήσετε τη συσκευή σας πάνω σε μαρμάρινο πάγκο εργασίας, γιατί μπορεί να προκληθούν αλλοιώσεις στο μάρμαρο. Για να διευκολύνουμε το έργο σας, σας παραθέτουμε συνοπτικό πίνακα συχνότητας της διαδικασίας αφαλάτωσης ανάλογα με τη σκληρότητα του νερού και τη χρήση:

ΣΥΧΝΟΤΗΤΑ ΔΙΑΔΙΚΑΣΙΑΣ ΑΦΑΛΑΤΩΣΗΣ			
Πόσους περίπου καφέδες φτιάχνετε την εβδομάδα	Μαλακό νερό (<19°th)	Σκληρό νερό (19-30°th)	Πολύ σκληρό νερό (>30°th)
Κάτω από 7	1 φορά το χρόνο	Κάθε 8 μήνες	Κάθε 6 μήνες
7 μέχρι 10	Κάθε 4 μήνες	Κάθε 3 μήνες	Κάθε 2 μήνες
Πάνω από 20	Κάθε 3 μήνες	Κάθε 2 μήνες	άθε μήνα

**Σε περίπτωση αμφιβολίας, συνιστάται να κάνετε τη διαδικασία αυτή κάθε μήνα.**

Καμία επισκευή της καφετιέρας δεν καλύπτεται από την εγγύηση λόγω:

- μη τήρησης της διαδικασίας αφαίρεσης αλάτων
- συσσωρευσης αλάτων,

## A. Αφαλάτωση στο κύκλωμα της λειτουργίας καφέ

- Βγάλτε την συσκευή από την πρίζα.
- Τοποθετήστε τη θήκη φίλτρου (χωρίς καφέ) στη συσκευή και ασφαλίστε την γυρίζοντας προς τα δεξιά μέχρι τέρμα (εικ. 3).
- Τοποθετήστε ένα δοχείο χωρητικότητας άνω του 1/2 λίτρου κάτω από τη θήκη φίλτρου (εικ. 6).
- Βεβαιωθείτε ότι τον διακόπτη επιλογής D1 είναι στη θέση ΙΙΙ.
- Αδειάστε το δοχείο και τοποθετήστε το στη θέση του.
- Ξαναγεμίστε το δοχείο με μείγμα αποτελούμενο από τρία τέταρτα νερού και ένα τέταρτο ξίδι ή κιτρικό οξύ/σουλφαμικό οξύ.
- Βάλτε το φινς στην πρίζα.
- Όταν η φωτεινή ένδειξη θερμοκρασίας του διακόπτη έναρξης λειτουργίας αρχίσει να ανάβει σταθερά, μπορείτε να μεταβείτε στη θέση καφέ (εικ. 4).
- Πατήστε τον διακόπτη D4 για 2 φλιτζάνια (εικ. 14).
- Αφήστε να τρέξει το μείγμα.
- Περιμένετε 2 λεπτά και κατόπιν επαναλάβετε τη διαδικασία 2 φορές, από το στάδιο που πατάτε τον διακόπτη D4 για 2 φλιτζάνια (εικ. 14).

- Γυρίστε τον διακόπτη επιλογής στη θέση ΙΙΙ.
- Και τώρα ακολουθήστε τη διαδικασία αφαίρεσης αλάτων από το κύκλωμα της λειτουργίας ατμού.

## B. Αφαίρεση των αλάτων από το κύκλωμα της λειτουργίας ατμού

- Τοποθετήστε το δοχείο κάτω από το ακροφύσιο.
- Γυρίστε τον διακόπτη επιλογής D1 στη θέση προθέρμανση ατμού (εικ. 17) (για να πετύχετε περισσότερο ατμό, η θερμοκρασία πρέπει να είναι μεγαλύτερη από εκείνη που απαιτείται για την παρασκευή καφέ).
- Η φωτεινή ένδειξη έναρξης λειτουργίας αναβοσβήνει και κατόπιν αρχίζει να ανάβει σταθερά.
- Γυρίστε τον διακόπτη επιλογής D1 στη θέση ατμός (εικ. 18). Ο ατμός μπαίνει στο υγρό. Περιμένετε 2 λεπτά για να τρέξει και το υπόλοιπο μείγμα.
- Κατά τη διάρκεια της λειτουργίας, είναι φυσιολογικό η φωτεινή ένδειξη θερμοκρασίας του νερού να ανάβει και να σβήνει.
- Μετά από λίγο, σταματήστε τη συσκευή (θέση ΙΙΙ).

- Όταν τον διακόπτη επιλογής D1 είναι στη θέση ΙΙΙ, η συσκευή κρύνει αυτόματα. Στη φάση αυτή που η συσκευή κρύνει, η φωτεινή ένδειξη θερμοκρασίας του διακόπτη έναρξης λειτουργίας αναβοσβήνει και τρέχει ζεστό νερό στο δίσκο συλλογής υγρών.

## Γ. Ξέπλυμα

### ΣΗΜΑΝΤΙΚΟ!

- Μετά την αφαλάτωση, επαναλάβετε την διαδικασία ξεπλύματος 2-3 με καθαρό νερό (χωρίς καφέ), όπως περιγράφεται στην παράγραφο «Πρώτη έναρξη λειτουργίας».
- Μην ξεχάσετε να ξεπλύνετε το ακροφύσιο ατμού (εικ. 21 a, b). Τα άλατα έχουν αφαιρεθεί και η συσκευή είναι και πάλι έτοιμη για χρήση.

## 11. ΕΓΓΥΗΣΗ

Αυτή η συσκευή έχει εγγύηση αλλά κάθε λάθος σύνδεσης, χειρισμού ή χρήσης με τρόπο διαφορετικό από εκείνο που περιγράφεται στις οδηγίες χρήσεως ακυρώνει την εγγύηση.

Η παρούσα συσκευή διαθέτει εγγύηση στο πλαίσιο οικιακής χρήσης. Οποιαδήποτε άλλη χρήση καθιστά την εγγύηση άκυρη.

Για οιοδήποτε πρόβλημα σέρβις ή ανταλλακτικών, επικοινωνείτε με ένα από εξουσιοδοτημένα κέντρα τεχνικής υποστήριξης.

EL





## 12. ΕΝΤΟΠΙΣΜΟΣ ΚΑΙ ΔΙΟΡΘΩΣΗ ΤΩΝ ΒΛΑΒΩΝ

Προβλήματα	Πιθανές αιτίες	Λύσεις
Η θήκη φίλτρου έχει μπλοκάρει.	Ξεχάσατε να απασφαλίσετε τη θήκη φίλτρου.	Πατήστε το κουμπί  (Αφαίρεση) στρέφοντας τη θήκη φίλτρου προς τα αριστερά (εικ. 15)
Ο χρησιμοποιημένος καφές δεν είναι στεγνός μετά τη διέλευση του νερού.	Δεν σφίξατε σωστά τη θήκη φίλτρου.	Σφίγγετε περισσότερο τη θήκη φίλτρου.
Ο καφές τρέχει πολύ αργά.	Ο καφές είναι πολύ ψιλός, πολύ λιπαρός ή σαν αλεύρι.	Χρησιμοποιείτε λίγο πιο χοντρό καφέ.
	Η θήκη φίλτρου δεν έχει καθαριστεί καλά.	Καθαρίζετε τη θήκη φίλτρου σύμφωνα με τις οδηγίες της παραγράφου 9.Β.
	Η σχάρα διέλευσης του νερού είναι ακάθαρτη.	Όταν κρυσώσει η συσκευή, καθαρίστε τη σχάρα διέλευσης νερού με υγρό σφουγγάρι.
Τρέχει νερό από τη θήκη φίλτρου αφού έχει τελειώσει η παρασκευή καφέ.	Τον διακόπτη επιλογής δεν επαναφέρθηκε στη θέση «Αντίσταση».	Γυρίστε τον διακόπτη επιλογής d1 στη θέση  (εικ. 7)
	Πρόωρη εμφάνιση αλάτων λόγω πολύ σκληρού νερού.	Αφαιρείτε τα άλατα από τη συσκευή espresso σύμφωνα με τις οδηγίες χρήσεως (παράγραφος 10).
Παρουσία κατακαθιών καφέ μέσα στο φλιτζάνι.	Η θήκη φίλτρου δεν έχει καθαριστεί	Καθαρίστε τη θήκη με ζεστό νερό. Πατήστε το πλήκτρο  για να αφαιρέσετε και τα τελευταία κατάλοιπα καφέ. Τινάζετε την για να διώξετε το νερό (βλέπε επίσης παράγραφο 9.Β).
	Ο καφές είναι πολύ ψιλός.	Χρησιμοποιείτε λίγο πιο χοντρό καφέ.
Ο espresso δεν έχει αρκετό αφρό.	Ο καφές είναι πολύ παλιός.	Χρησιμοποιείτε φρεσκοαλεσμένο καφέ.
	Ο καφές είναι ακατάλληλος για τη συσκευή espresso.	Χρησιμοποιείτε πιο ψιλό καφέ.
	Δεν υπάρχει πολύς καφές στη θήκη φίλτρου.	Προσθέτετε καφέ.
Τρέχει νερό από το δοχείο όταν το μεταφέρετε.	Η βαλβίδα στον πάτο του δοχείου είναι βρώμικη ή έχει βλάβη.	Πλύνετε το δοχείο νερού και αναγκάζετε τη βαλβίδα να λειτουργήσει κινώντας την με το δάκτυλο.
	Η βαλβίδα έχει μπλοκάρει από τα πολλά άλατα.	Αφαιρείτε τα άλατα από τη συσκευή όπως περιγράφεται στην παράγραφο 10.
Τρέχει νερό κάτω από τη συσκευή.	Εσωτερική διαρροή.	Ελέγξτε αν το δοχείο είναι στην κατάλληλη θέση. Αν η βλάβη συνεχίζει, μην χρησιμοποιείτε τη συσκευή αλλά επικοινωνήστε με ένα από τα εξουσιοδοτημένα κέντρα τεχνικής υποστήριξης.

EL





Προβλήματα	Πιθανές αιτίες	Λύσεις
Ακούγονται τριξίματα μέσα από τη θήκη φίλτρου.	Φυσιολογικό φαινόμενο: μπλοκάρισμα ασφαλείας της θήκης φίλτρου.	
Η αντλία κάνει μη φυσιολογικό θόρυβο.	Δεν υπάρχει νερό στο δοχείο.	Σταματήστε τη συσκευή (θέση III), γεμίστε το δοχείο νερού και ξεκινήστε και πάλι τη συσκευή.
Τα φλιτζάνια γεμίζουν με άνισο τρόπο.	Η θήκη φίλτρου δεν έχει καθαριστεί.	Ανατρέξτε στην παράγραφο 9.Β για τη συντήρηση της θήκης φίλτρου.
Διαρρέει espresso στις πλευρές της θήκης φίλτρου.	Η θήκη φίλτρου δεν είναι σωστά στη θέση της.	Τοποθετήστε τη θήκη φίλτρου στη θέση της και ασφαλίστε την (γυρίστε την από τα αριστερά προς τα δεξιά) (εικ. 3)
	Τα χείλη της θήκης φίλτρου έχουν υπολείμματα από καφέ.	Απομακρύνετε τον παραπανήσιο καφέ (σχ. 10b) και καθαρίστε το πλέγμα του νερού με ένα νοτισμένο σφουγγάρι.
Ο espresso σας έχει άσχημη γεύση.	Μετά τη αφαλάτωση, το ξέπλυμα δεν έγινε σωστά.	Καθαρίστε την συσκευή σύμφωνα με τις οδηγίες (Παράγραφος 9) και ελέγξτε την ποιότητα του καφέ.
Η συσκευή δεν λειτουργεί.	Η αντλία δεν ξεκινάει διότι δεν υπάρχει νερό.	Γεμίστε το δοχείο νερού και ξεκινήστε και πάλι τη συσκευή (βλέπε παράγραφο 5. «ΠΡΩΤΗ ΕΝΑΡΞΗ ΛΕΙΤΟΥΡΓΙΑΣ»). Αποφεύγετε να αδειάζετε τελείως το δοχείο νερού.
	Το αποσπώμενο δοχείο νερού δεν έχει μπει σωστά στη θέση του.	Βάλτε το δοχείο νερού στη θέση του πατώντας με δύναμη.
Το ακροφύσιο ατμού δεν κάνει.	Το ακροφύσιο ατμού είναι βουλωμένο ή έχει πολλά άλατα.	Αφαιρέστε τα άλατα από το ακροσωλήνιο ατμού σύμφωνα με τις οδηγίες της παραγράφου «ΑΦΑΙΡΕΣΗ ΤΩΝ ΑΛΑΤΩΝ» ή ξεβουλώστε το με μια βελόνα.
	Το γάλα είναι πολύ ζεστό.	Χρησιμοποιείτε κρύο γάλα.
	Το σχήμα του δοχείου δεν είναι κατάλληλο.	Χρησιμοποιείτε κανάτα.
	Χρησιμοποιείτε αποβουτυρωμένο γάλα.	Χρησιμοποιείτε κατά προτίμηση πλήρες ή ημιαποβουτυρωμένο γάλα

Αν δεν μπορείτε να εντοπίσετε την αιτία της βλάβης, επικοινωνήστε με ένα από τα εξουσιοδοτημένα κέντρα τεχνικής υποστήριξης. Μην αποσυναρμολογείτε τη συσκευή! (σε περίπτωση αποσυναρμολόγησης, η εγγύηση παύει να ισχύει).

EL

### 13. Ας συμβάλλουμε και εμείς στην προστασία του περιβάλλοντος



**Ας συμβάλλουμε κι εμείς στην προστασία του περιβάλλοντος !**

- ① Η συσκευή σας περιέχει πολλά αξιοποιήσιμα ή ανακυκλώσιμα υλικά.
- Απορρίψτε την σε ένα σημείο συλλογής ώστε να πραγματοποιηθεί η επεξεργασία της.

















- ۱۰۶۸ - ۱۳۸۸ هجری قمری : ۱۰۸۸ - ۱۳۸۸ هجری شمسی
- ۱۰۸۸ - ۱۳۸۸ هجری قمری : ۱۰۸۸ - ۱۳۸۸ هجری شمسی
- ۱۰۸۸ - ۱۳۸۸ هجری قمری : ۱۰۸۸ - ۱۳۸۸ هجری شمسی
- ۱۰۸۸ - ۱۳۸۸ هجری قمری : ۱۰۸۸ - ۱۳۸۸ هجری شمسی
- ۱۰۸۸ - ۱۳۸۸ هجری قمری : ۱۰۸۸ - ۱۳۸۸ هجری شمسی
- ۱۰۸۸ - ۱۳۸۸ هجری قمری : ۱۰۸۸ - ۱۳۸۸ هجری شمسی
- ۱۰۸۸ - ۱۳۸۸ هجری قمری : ۱۰۸۸ - ۱۳۸۸ هجری شمسی
- ۱۰۸۸ - ۱۳۸۸ هجری قمری : ۱۰۸۸ - ۱۳۸۸ هجری شمسی

- ۱۰۸۸ - ۱۳۸۸ هجری قمری : ۱۰۸۸ - ۱۳۸۸ هجری شمسی
- ۱۰۸۸ - ۱۳۸۸ هجری قمری : ۱۰۸۸ - ۱۳۸۸ هجری شمسی
- ۱۰۸۸ - ۱۳۸۸ هجری قمری : ۱۰۸۸ - ۱۳۸۸ هجری شمسی
- ۱۰۸۸ - ۱۳۸۸ هجری قمری : ۱۰۸۸ - ۱۳۸۸ هجری شمسی
- ۱۰۸۸ - ۱۳۸۸ هجری قمری : ۱۰۸۸ - ۱۳۸۸ هجری شمسی
- ۱۰۸۸ - ۱۳۸۸ هجری قمری : ۱۰۸۸ - ۱۳۸۸ هجری شمسی
- ۱۰۸۸ - ۱۳۸۸ هجری قمری : ۱۰۸۸ - ۱۳۸۸ هجری شمسی
- ۱۰۸۸ - ۱۳۸۸ هجری قمری : ۱۰۸۸ - ۱۳۸۸ هجری شمسی
- ۱۰۸۸ - ۱۳۸۸ هجری قمری : ۱۰۸۸ - ۱۳۸۸ هجری شمسی
- ۱۰۸۸ - ۱۳۸۸ هجری قمری : ۱۰۸۸ - ۱۳۸۸ هجری شمسی

### ۸- تاریخچه

تاریخچه سیستم‌های مدیریت اسناد و مدارک (EDMS) از دهه ۱۹۷۰ میلادی آغاز شد. در ابتدا، سیستم‌های مبتنی بر کارت‌های سوراخته برای نگهداری اسناد دیجیتال استفاده می‌شد. با پیشرفت فناوری‌های دیجیتال، سیستم‌های مبتنی بر رایانه جایگزین شدند. در دهه ۱۹۸۰، سیستم‌های مبتنی بر پایگاه داده برای ذخیره و بازیابی اسناد توسعه یافتند. امروزه، EDMSها معمولاً با سیستم‌های مدیریت محتوا (CMS) و سیستم‌های اتوماسیون بازاریابی (CRM) یکپارچه می‌شوند.

### ۳- اصطلاحات مرتبط

- اصطلاحات مرتبط
- اصطلاحات مرتبط
- اصطلاحات مرتبط
- اصطلاحات مرتبط
- اصطلاحات مرتبط
- اصطلاحات مرتبط
- اصطلاحات مرتبط
- اصطلاحات مرتبط
- اصطلاحات مرتبط

### ۱- اصطلاحات

- اصطلاحات
- اصطلاحات
- اصطلاحات
- اصطلاحات
- اصطلاحات
- اصطلاحات
- اصطلاحات
- اصطلاحات
- اصطلاحات
- اصطلاحات









- گھڑیوں و ہاؤس ہولڈنگز کے لیے جانچ کرنا۔
- گھڑیوں کو ٹیسٹ کرنے کے لیے جانچ کرنا۔
- گھڑیوں کو ٹیسٹ کرنے کے لیے جانچ کرنا۔
- گھڑیوں کو ٹیسٹ کرنے کے لیے جانچ کرنا۔
- گھڑیوں کو ٹیسٹ کرنے کے لیے جانچ کرنا۔
- گھڑیوں کو ٹیسٹ کرنے کے لیے جانچ کرنا۔

- جانچ کرنا۔
- جانچ کرنا۔
- جانچ کرنا۔
- جانچ کرنا۔
- جانچ کرنا۔

تعمیراتی قسم	گھڑیوں کی تعداد	گھڑیوں کی تعداد	گھڑیوں کی تعداد	گھڑیوں کی تعداد
گھڑیوں کی تعداد	( $> 400$ )	( $> 1950$ )	( $> 1950$ )	( $> 1950$ )
گھڑیوں کی تعداد	گھڑیوں کی تعداد	گھڑیوں کی تعداد	گھڑیوں کی تعداد	گھڑیوں کی تعداد
گھڑیوں کی تعداد	گھڑیوں کی تعداد	گھڑیوں کی تعداد	گھڑیوں کی تعداد	گھڑیوں کی تعداد
گھڑیوں کی تعداد	گھڑیوں کی تعداد	گھڑیوں کی تعداد	گھڑیوں کی تعداد	گھڑیوں کی تعداد

- جانچ کرنا۔
- جانچ کرنا۔
- جانچ کرنا۔
- جانچ کرنا۔
- جانچ کرنا۔
- جانچ کرنا۔
- جانچ کرنا۔
- جانچ کرنا۔
- جانچ کرنا۔

### ۱۰- جرم زماہی

- جانچ کرنا۔
- جانچ کرنا۔
- جانچ کرنا۔
- جانچ کرنا۔
- جانچ کرنا۔
- جانچ کرنا۔
- جانچ کرنا۔
- جانچ کرنا۔
- جانچ کرنا۔
- جانچ کرنا۔
- جانچ کرنا۔
- جانچ کرنا۔

گھڑیوں کی جانچ کرنا۔ گھڑیوں کی جانچ کرنا۔ گھڑیوں کی جانچ کرنا۔ گھڑیوں کی جانچ کرنا۔ گھڑیوں کی جانچ کرنا۔ گھڑیوں کی جانچ کرنا۔ گھڑیوں کی جانچ کرنا۔ گھڑیوں کی جانچ کرنا۔ گھڑیوں کی جانچ کرنا۔ گھڑیوں کی جانچ کرنا۔

### ۱۱- جانچ کرنا

گھڑیوں کی جانچ کرنا۔ گھڑیوں کی جانچ کرنا۔ گھڑیوں کی جانچ کرنا۔ گھڑیوں کی جانچ کرنا۔ گھڑیوں کی جانچ کرنا۔ گھڑیوں کی جانچ کرنا۔ گھڑیوں کی جانچ کرنا۔ گھڑیوں کی جانچ کرنا۔ گھڑیوں کی جانچ کرنا۔ گھڑیوں کی جانچ کرنا۔

### C- جانچ کرنا

- جانچ کرنا۔
- جانچ کرنا۔
- جانچ کرنا۔
- جانچ کرنا۔
- جانچ کرنا۔
- جانچ کرنا۔
- جانچ کرنا۔
- جانچ کرنا۔
- جانچ کرنا۔
- جانچ کرنا۔

### B- جانچ کرنا

- جانچ کرنا۔
- جانچ کرنا۔
- جانچ کرنا۔
- جانچ کرنا۔
- جانچ کرنا۔
- جانچ کرنا۔
- جانچ کرنا۔
- جانچ کرنا۔
- جانچ کرنا۔
- جانچ کرنا۔











 : **www.rowenta.com**

			
<b>ALGERIA</b>	GRUPE SEB EXPORT Chemin du Petit Bois, Les 4M 69130 ECULLY - FRANCE	<b>213-41-28-18-53</b>	1 year
<b>ARGENTINA</b>	GRUPE SEB ARGENTINA S.A. Billinghurst 1833 3° C1425DTK Capital Federal Buenos Aires	<b>0800-122-2732</b>	2 años
<b>ՀԱՅԱՍՏԱՆ ARMENIA</b>	«Գրուպա ՍԵԲ-Վոստոկ»ՓԲԸ, 119180 Մոսկվա, Ռուսաստան Ստարոմոսկովսկի նրբ., տ.14, շ.2	<b>(010) 55-76-07</b>	2 տարի/ years
<b>AUSTRALIA</b>	GRUPE SEB AUSTRALIA PO Box 7535, Silverwater NSW 2128	<b>02 97487944</b>	1 year
<b>ÖSTERREICH</b>	SEB ÖSTERREICH HmbH Campus 21 - Businesspark Wien Süd Liebermannstr. A02 702 2345 Brunn am Gebirge	<b>01 866 70 299 00</b>	2 Jahre
<b>BELGIQUE / BELGIE</b>	GRUPE SEB BELGIUM SA NV 25 avenue de l'Espérance - ZI 6220 Fleurus	<b>32 70 23 31 59</b>	2 ans / years
<b>БЕЛАРУСЬ / BELARUS</b>	ЗАО «Група СЕБ-Восток», 119180 Москва, Россия Старомосковский пер. д.14 стр.2	<b>017 2239290</b>	2 года/ years
<b>BOSNA I HERCEGOVINA</b>	SEB Développement Predstavništvo u BiH Vrazova 8/II 71000 Sarajevo	<b>Info-linija za potrošače 033 551 220</b>	2 godine
<b>BRASIL</b>	GRUPO SEB DO BRASIL PRODUTOS DOMESTICOS LTDA Avenida Arno, 146 Mooca 03108-900 São Paulo SP	<b>0800-119933</b>	1 ano
<b>БЪЛГАРИЯ/ BULGARIA</b>	ГРУП СЕБ БЪЛГАРИЯ ЕООД Ул. Борово 52 Г, ет. 1, офис 1, 1680 София	<b>0700 10 330</b>	2 години
<b>CANADA</b>	GRUPE SEB CANADA 345 Passmore Avenue Toronto, ON M1V 3N8	<b>1-800-418-3325</b>	1 year
<b>CHILE</b>	GRUPE SEB CHILE Comercial Ltda Avda. Nueva Los Leones 0252 Providencia, Santiago	<b>+56 2 232 77 22</b>	2 años
<b>COLOMBIA</b>	GRUPE SEB COLOMBIA Apartado Aereo 172, Kilometro 1 Via Zipaquira Cajica Cundinamarca	<b>18000919288</b>	2 años
<b>HRVATSKA Croatia</b>	SEB Développement S.A.S. Vodnjanska 26 10000 Zagreb	<b>01 30 15 294</b>	2 godine
<b>ČESKÁ REPUBLIK / CZECH REPUBLIC</b>	GRUPE SEB ČR spol. s r. o. Jankovcova 1569/2c 170 00 Praha 7	<b>731 010 111</b>	2 roky
<b>DANMARK</b>	GRUPE SEB NORDIC AS Tempovej 27 2750 Ballerup	<b>44 663 155</b>	2 år
<b>DEUTSCHLAND</b>	GRUPE SEB DEUTSCHLAND GmbH / KRUPS GmbH Herrrainweg 5 63067 Offenbach	<b>0212 387 400</b>	2 Jahre

 : **www.rowenta.com**

			
<b>EESTI/ ESTONIA</b>	GRUPE SEB POLSKA SP Z O.O. ul. Ostrobramska 79 04-175 Warszawa	<b>5 800 3777</b>	2 aastat
<b>SUOMI / FINLAND</b>	Groupe SEB Finland Kutojantie 7 02630 Espoo	<b>09 622 94 20</b>	2 Vuotta
<b>FRANCE</b> Inclus Martinique, Guadeloupe, Réunion & St. Martin	GRUPE SEB France SAS Place Ambroise Courtois 69355 Lyon Cedex 08	<b>09 74 50 36 23</b>	1 an
<b>GREECE / ΕΛΛΑΔΑ</b>	SEB GROUPE ΕΛΛΑΔΟΣ Α.Ε. Οδός Φραγκοκκλησιάς 7 Τ.Κ. 151 25 Παράδεισος Αμαρουσίου	<b>2106371251</b>	2 χρόνια
<b>HONG KONG</b>	SEB ASIA Ltd. Room 901, 9/F, North Block, Skyway House 3 Sham Mong Road, Tai Kok Tsui, Kowloon	<b>852 8130 8998</b>	1 year
<b>MAGYARORSZÁG/ Hungary</b>	GRUPE SEB CENTRAL-EUROPE Kft. Taviro koz 4 2040 Budaörs	<b>(1) 8018434</b>	2 év
<b>INDONESIA</b>	Groupe SEB Indonesia (Representative office) Sudirman Plaza, Plaza Marein 8th Floor JL Jendral Sudirman Kav 76-78, Jakarta 12910, Indonesia	<b>+62 21 5793 6881</b>	1 year
<b>ITALIA</b>	GRUPE SEB ITALIA S.p.A. Via Montefeltro, 4 20156 Milano	<b>199207815</b>	2 anni
<b>JAPAN</b>	GRUPE SEB JAPAN Co. Ltd. 1F Takanawa Muse Building, 3-14-13, Higashi Gotanda, Shinagawa-Ku, Tokyo 141-0022	<b>0570-077772</b>	1 year
<b>ҚАЗАҚСТАН KAZAKHSTAN</b>	«Группа СЕБ-Восток» ЖАҚ, 119180 Мәскеу, Ресей Старомонетный түйық көш, 14-үй., 2-құрылыс	<b>727 378 39 39</b>	2 жыл / years
<b>KOREA</b>	(유)그룹 세브 코리아 서울시 종로구 서린동 88 서린빌딩 3 층 110-790	<b>1588-1588</b>	1 year
<b>LATVJA / LATVIA</b>	GRUPE SEB POLSKA SP Z O.O. ul. Ostrobramska 79 04-175 Warszawa	<b>6 716 2007</b>	2 gadi
<b>LIETUVA/ LITHUANIA</b>	GRUPE SEB POLSKA SP Z O.O. ul. Ostrobramska 79 04-175 Warszawa	<b>6 470 8888</b>	2 metai
<b>MACEDONIA</b>	Groupe SEB Bulgaria EOOD Office 1, floor 1, 52G Borovo St., 1680 Sofia - Bulgaria ГРУП СЕБ БЪЛГАРИЯ ДООЕЛ Ул. Борово 52 Г, сп. 1, офис 1, 1680 София, България	<b>(0)2 20 50 022</b>	2 години / years
<b>MALAYSIA</b>	GRUPE SEB MALAYSIA SDN. BHD Lot No. C/3A/001 & 002, Block C, Kelana Sq. No.17, Jalan SS7/26, 47301 Kelana Jaya Petaling Jaya, Selangor	<b>65 6550 8900</b>	1 year
<b>MEXICO</b>	Groupe SEB México, S.A. de C.V. Goldsmith 38 Desp. 401, Col. Polanco Delegacion Miguel Hidalgo 11 560 Mexico D.F.	<b>(01800) 112 8325</b>	1 años

 : [www.rowenta.com](http://www.rowenta.com)

			
<b>MOLDOVA</b>	ТОВ «Груп СЕБ Україна» Вул. Драгоманова 31 Б, офіс 1 02068 Київ, Україна	<b>(22) 929249</b>	2 ani / years
<b>NEDERLAND</b>	GROUPE SEB NEDERLAND BV Generatorstraat 6 3903 LJ Veenendaal	<b>0318 58 24 24</b>	2 jaar
<b>NEW ZEALAND</b>	GROUPE SEB NEW ZEALAND Unit E, Building 3, 195 Main Highway, Ellerslie, Auckland	<b>0800 700 711</b>	1 year
<b>NORGE</b>	GROUPE SEB NORDIC AS Tempovej 27 2750 Ballerup DANMARK	<b>815 09 567</b>	2 år
<b>PERU</b>	GROUPE SEB COLOMBIA Av. Camino Real N° 111 of. 805 B San Isidro - Lima - Perú	<b>+511 441 4455</b>	1 años
<b>POLSKA/ POLAND</b>	GROUPE SEB POLSKA SP Z O.O. ul. Ostrobramska 79 04-175 Warszawa	<b>0801 300 422</b> koszt jak za połączenie lokalne	2 lata
<b>PORTUGAL</b>	GROUPE SEB IBÉRICA SA Urb. da Matinha Rua Projectada à Rua 3 Bloco1 - 3° B/D 1900 - 796 Lisboa	<b>808 284 735</b>	2 anos
<b>REPUBLIC OF IRELAND</b>	GROUPE SEB IRELAND Unit B3 Aerodrome Business Park, College Road, Rathcoole, Co. Dublin	<b>01 677 4003</b>	1 year
<b>ROMÂNIA/ ROMANIA</b>	GROUPE SEB ROMÂNIA Str. Daniel Constantin nr. 8 010632 București	<b>0 21 316 87 84</b>	2 ani
<b>РОССИЯ/ RUSSIA</b>	ЗАО «Группа СЕБ-Восток», 119180 Москва, Россия Старомонетный пер. д. 14 стр.2	<b>495 213 32 37</b>	2 года/ years
<b>SRBIJA Serbia</b>	SEB Developpement Antifasisticke borbe 17/13 11070 Novi Beograd	<b>060 0 732 000</b>	2 godine
<b>SINGAPORE</b>	GROUPE SEB SINGAPORE Pty Ltd. 59 Jalan Pemimpin, #04-01/02 L&Y Building Singapore 577218	<b>65 6550 8900</b>	1 year
<b>SLOVENSKO/ SLOVAKIA</b>	GROUPE SEB SLOVENSKO s.r.o. Rybničná 40 831 07 Bratislava	<b>233 595 224</b>	2 roky
<b>SLOVENIJA</b>	SEB d.o.o Gregorčičeva ulica 6 2000 MARIBOR	<b>02 234 94 90</b>	2 leti
<b>ESPAÑA</b>	GROUPE SEB IBÉRICA S.A. Almogàvers, 119-123, Complejo Ecourban 08018 Barcelona	<b>0902 31 25 00</b>	2 años
<b>SVERIGE</b>	TEFAL SVERIGE SUBSIDIARY OF GROUP SEB NORDIC Truckvägen 14 A, 194 52 Upplands Väsby	<b>08 594 213 30</b>	2 år
<b>SUISSE SCHWEIZ</b>	GROUPE SEB SCHWEIZ GmbH Thurgauerstrasse 105 8152 Glattbrugg	<b>044 837 18 40</b>	2 ans / Jahre
<b>TAIWAN</b>	SEB ASIA Ltd. Taipei International Building, Suite B2, 6F-1, No. 216, Tun Hwa South Road, Sec. 2 Da-an District Taipei 106, R.O.C.	<b>886-2-27333716</b>	1 year



 : **www.rowenta.com**

			
<b>THAILAND</b>	GROUPE SEB THAILAND 2034/66 Italthai Tower, 14th Floor, n° 14-02, New Phetchburi Road, Bangkapi, Huaykwang, Bangkok, 10320	<b>02723 4488</b>	2 years
<b>TÜRKIYE</b>	GROUPE SEB ISTANBUL AS Beybi Giz Plaza Dereboyu Cad. Meydan Sok. No: 28 K.12 Maslak	<b>216 444 40 50</b>	2 YIL
<b>U.S.A.</b>	GROUPE SEB USA 2121 Eden Road Millville, NJ 08332	<b>800-769-3682</b>	1 year
<b>Україна/ UKRAINE</b>	ТОВ «Груп СЕБ Україна» Вул. Драгоманова 31 Б, офіс 1 02068 Київ, Україна	<b>044 492 06 59</b>	2 роки/ years
<b>UNITED KINGDOM</b>	GROUPE SEB UK Ltd. 11-49 Station Road Langley, Slough Berkshire SL3 8 DR	<b>0845 602 1454</b>	1 year
<b>VENEZUELA</b>	GROUPE SEB VENEZUELA Av Eugenio Mendoza, Centro Letonia, Torre ING Bank, Piso 15, Ofc 155 Urb. La Castellana, Caracas	<b>0800-7268724</b>	2 anno
<b>VIETNAM</b>	GROUPE SEB VIETNAM (Representative office) 127-129 Nguyen Hue Street District 1, Ho Chi Minh City, Vietnam	<b>+84-8 3821 6395</b>	1 year



## **ROWENTA INTERNATIONAL GUARANTEE**

**Date of purchase:** ..... / Date d'achat / Fecha de compra /  
 Data da compra / Data d'acquisto / Kaufdatum / Aankoopdatum / Købsdato / Inköpsdatum /  
 Kjøpsdato / Ostopäivä / Data zakupu / Data vânzării / Isigijimo data/ Ostukuupäev / Datum nakupa /  
 Sorozatszám / Dátum nákupu / Pirkuma datums / Datum Kupovine / Datum kupnje / Data  
 cumpărării / Datum nákupu / Tarikh pembelian / Tanggal pembelian / Ngày mua hàng/ Satin alma  
 tarihi / Дата продажи / Дата продажу / Дата на закупуване / Датум на купување / Сатылған  
 мерзіми / Ημερομηνία αγοράς/ Ψαδωνρη ορη /วันที่ซื้อ / 購買日期/購入日/구입일자/ تاریخ  
 خرید/ تاريخ الشراء

**Product reference:** ..... / Référence du produit / Referencia del  
 producto / Nome do produto / tipo de prodotto / Typnummer des Gerätes / Artikelnummer van het  
 apparaat / Referencenummer / Produktreferens / Artikelnummer / Tuotenumero / referenja  
 produktu / Model / Gaminio numeris / Toote viitenumber / Tip aparata / Vásárlás kelte / Typ  
 výrobku / Produkta atsauces numurs / Model proizvoda / Oznaka proizvoda / Cod produs / Produk  
 rujukan / Referensi produk / Mã sản phẩm/ Ürün kodu / Модель / Модель / Model на уреда /  
 Модели / Κωδικός προϊόντος / Уνηт / รุ่นผลิตภัณฑ์ / 產品模型 / 製品レファレンス番号 / 제품명/  
 مرجع المنتج الكامل

**Retailer name & address:** .....  
 / Nom et adresse du vendeur / Nombre y dirección del minorista / Nome e endereço do revendedor  
 / Nome e indirizzo delnegozio / Name und Anschrift des Händlers / Naam en adres van de dealer /  
 Forhandler navn & adresse / Återförsäljarens namn och adress / Forhandler navn og adresse /  
 Jälleenmyyjän nimi ja osoite / nazwa i adres sprzedawcy / Numele și adresa vânzătorului /  
 Parduotuvės pavadinimas ir adresas / Müüja kauplus ja aadress / Naziv in naslov trgovine /  
 Tipusszám / Názov a adresa predajcu / Veikala nosaukums un adrese / Naziv i adresa maloprodaje /  
 Naziv i adresa prodavca / Naziv i adresa prodajnog mjesta / Nume și adresă vânzător / Název a  
 adresa prodejece / Nama dan alamat peruncit / Nama Toko Penjual dan alamat / Tên và địa chỉ cửa  
 hàng bán/ Satici firmanın adı ve adresi / Название и адрес продавца / Назва і адреса продавця /  
 Търговки обект / Назив и адреса на продавницата / Сатушының аты және мекен-жайы /  
 Επωνυμία και διεύθυνση καταστήματος / Ψαδωνρηη υπηψηνηπερη li huugeln /  
 ชื่อและที่อยู่ของห้าง/ร้านที่ซื้อ / 零售商的店名和地址/販売店の名前、住所/소매점 이름과 주소/  
 نام وادرس خرده فروش / اسم بائع التجزئة و عنوانه

**Distributor stamp** ..... /Cachet distributeur /Sello del distribuidor /  
 Carimbo do revendedor / Timbro del negozio / Händlerstempel / Stempel van de dealer /  
 Forhandler stempel / Återförsäljarens stämpel / Forhandler stempel / Jälleenmyyjän leima / pieczęć  
 sprzedawcy / Štampila vânzătorului / Antspaudas / Tempel / Žig trgovine / Eladó neve, címe/  
 Razitko predajcu / Zīmogs / Pečat maloprodaje/ Pečat prodavca / Pečat prodajnog mjesta / Štampila  
 vânzătorului/ Razitko prodejece/ Cap peruncit / Cap dari Toko Penjual / Cửa hàng bán đóng dấu/  
 Satici Firmanın Kaşesi / Печать продавца / Печатка продавця / Печат на търговския обект /  
 Печат на продавницата / Сатушының мөрі / Σφραγίδα καταστήματος / Ψαδωνρηη λιηηρηη /  
 ตราประทับของห้าง/ร้านที่ซื้อ / 零售商的蓋印/販売店印/소매점 직인/ ختم بائع التجزئة / مهر خرده  
 فروش

