

# Bluetooth® Audio System

Operating Instructions \_\_\_\_\_ GB

Bedienungsanleitung \_\_\_\_\_ DE

Mode d'emploi \_\_\_\_\_ FR

Istruzioni per l'uso \_\_\_\_\_ IT

Gebruiksaanwijzing \_\_\_\_\_ NL

To cancel the demonstration (DEMO) display, see page 7.  
Zum Deaktivieren der Demo-Anzeige (DEMO) schlagen Sie bitte auf Seite 7 nach.  
Pour annuler la démonstration (DEMO), reportez-vous à la page 7.  
Per annullare la dimostrazione (DEMO), vedere pagina 7.  
Om de demonstratie (DEMO) te annuleren, zie pagina 7.

## MEX-BT3900U



Be sure to install this unit in the dashboard of the car for safety. For installation and connections, see the supplied installation/connections manual.

**CLASS 1  
LASER PRODUCT**

This label is located on the bottom of the chassis.

The nameplate indicating operating voltage, etc., is located on the bottom of the chassis.



Hereby, Sony Corp., declares that this MEX-BT3900U is in compliance with the essential requirements and other relevant provisions of Directive 1999/5/EC.

For details, please access the following URL:  
<http://www.compliance.sony.de/>

Italy: Use of the RLAN network is governed:

- with respect to private use, by the Legislative Decree of 1.8.2003, no. 259 (“Code of Electronic Communications”). In particular Article 104 indicates when the prior obtainment of a general authorization is required and Art. 105 indicates when free use is permitted;
- with respect to the supply to the public of the RLAN access to telecom networks and services, by the Ministerial Decree 28.5.2003, as amended, and Art. 25 (general authorization for electronic communications networks and services) of the Code of electronic communications.

Norway: Use of this radio equipment is not allowed in the geographical area within a radius of 20 km from the centre of Ny-Alesund, Svalbard.

### **Notice for customers: the following information is only applicable to equipment sold in countries applying EU Directives**

The manufacturer of this product is Sony Corporation, 1-7-1 Konan Minato-ku Tokyo, 108-0075 Japan. The Authorized Representative for EMC and product safety is Sony Deutschland GmbH, Hedelfinger Strasse 61, 70327 Stuttgart, Germany. For any service or guarantee matters please refer to the addresses given in separate service or guarantee documents.



### **Disposal of Old Electrical & Electronic Equipment (Applicable in the European Union and other European countries with separate collection systems)**

This symbol on the product or on its packaging indicates that this product shall not be treated as household waste. Instead it shall be handed over to the applicable collection point for the recycling of electrical and electronic equipment. By ensuring this product is disposed of correctly, you will help prevent potential negative consequences for the environment and human health, which could otherwise be caused by inappropriate waste handling of this product. The recycling of materials will help to conserve natural resources. For more detailed information about recycling of this product, please contact your local Civic Office, your household waste disposal service or the shop where you purchased the product.

Applicable accessory: Remote commander



**Disposal of waste batteries  
(applicable in the European Union  
and other European countries with  
separate collection systems)**

This symbol on the battery or on the packaging indicates that the battery provided with this product shall not be treated as household waste. On certain batteries this symbol might be used in combination with a chemical symbol. The chemical symbols for mercury (Hg) or lead (Pb) are added if the battery contains more than 0.0005% mercury or 0.004% lead. By ensuring these batteries are disposed of correctly, you will help prevent potentially negative consequences for the environment and human health which could otherwise be caused by inappropriate waste handling of the battery. The recycling of the materials will help to conserve natural resources.

In case of products that for safety, performance or data integrity reasons require a permanent connection with an incorporated battery, this battery should be replaced by qualified service staff only. To ensure that the battery will be treated properly, hand over the product at end-of-life to the applicable collection point for the recycling of electrical and electronic equipment.

For all other batteries, please view the section on how to remove the battery from the product safely. Hand the battery over to the applicable collection point for the recycling of waste batteries.

For more detailed information about recycling of this product or battery, please contact your local Civic Office, your household waste disposal service or the shop where you purchased the product.

The *Bluetooth* word mark and logos are owned by the Bluetooth SIG, Inc. and any use of such marks by Sony Corporation is under license. Other trademarks and trade names are those of their respective owners.

ZAPPIN and Quick-BrowZer are trademarks of Sony Corporation.

Windows Media is either a registered trademark or trademark of Microsoft Corporation in the United States and/or other countries.

This product is protected by certain intellectual property rights of Microsoft Corporation. Use or distribution of such technology outside of this product is prohibited without a license from Microsoft or an authorized Microsoft subsidiary.

iPhone, iPod, iPod classic, iPod nano, and iPod touch are trademarks of Apple Inc., registered in the U.S. and other countries.

MPEG Layer-3 audio coding technology and patents licensed from Fraunhofer IIS and Thomson.

**Note on the lithium battery**

*Do not expose the battery to excessive heat such as direct sunlight, fire or the like.*

**Warning if your car's ignition has no ACC position**

Be sure to set the Auto Off function (page 30). The unit will shut off completely and automatically in the set time after the unit is turned off, which prevents battery drain.

If you do not set the Auto Off function, press and hold **(SOURCE/OFF)** until the display disappears each time you turn the ignition off.

# Table of Contents

## Getting Started

---

Playable discs on this unit . . . . .	6
Notes on Bluetooth . . . . .	6
Resetting the unit . . . . .	6
Canceling the DEMO mode . . . . .	7
Preparing the card remote commander . . . . .	7
Setting the clock . . . . .	7
Detaching the front panel . . . . .	7
Attaching the front panel . . . . .	7

## Quick Guide for Bluetooth function

---

3 steps to Bluetooth function . . . . .	8
Buttons and icons . . . . .	9
❶ Pairing . . . . .	10
❷ Connection . . . . .	10
❸ Handsfree calling and Music streaming . . . . .	11

## Location of controls and basic operations

---

Main unit . . . . .	12
RM-X174 Card Remote Commander . . . . .	14

## Radio

---

Storing and receiving stations . . . . .	15
Storing automatically — BTM . . . . .	15
Storing manually . . . . .	15
Receiving the stored stations . . . . .	15
Tuning automatically . . . . .	15
RDS . . . . .	15
Overview . . . . .	15
Setting AF and TA . . . . .	16
Selecting PTY . . . . .	16
Setting CT . . . . .	16

## CD

---

Display items . . . . .	17
Repeat and shuffle play . . . . .	17

## USB devices

---

Playing from a USB device . . . . .	17
Display items . . . . .	18
Repeat and shuffle play . . . . .	18

## iPod

---

Playing an iPod . . . . .	18
Display items . . . . .	19
Skipping albums, podcasts, genres, playlists and artists . . . . .	19
Repeat and shuffle play . . . . .	19
Operating an iPod directly . . . . .	
— Passenger control . . . . .	20

## Searching for a track

---

Searching a track by name . . . . .	
— Quick-BrowZer™ . . . . .	20
Searching by skip items . . . . .	
— Jump mode . . . . .	20
Searching by alphabetical order . . . . .	
— Alphabet search . . . . .	21
Searching a track by listening to track passages . . . . .	
— ZAPPIN™ . . . . .	21

## Bluetooth (Handsfree calling and Music streaming)

---

Bluetooth operations . . . . .	22
Pairing . . . . .	22
About Bluetooth icons . . . . .	23
Connection . . . . .	23
To switch the Bluetooth signal output of this unit to on . . . . .	23
Connecting a cellular phone . . . . .	23
Connecting an audio device . . . . .	24
Handsfree calling . . . . .	24
Receiving calls . . . . .	24
Making calls . . . . .	25
Operations during a call . . . . .	25
Call transfer . . . . .	26
Preset dial . . . . .	26
Voice dial activation . . . . .	26
SMS indicator . . . . .	26
Music streaming . . . . .	27
Listening to music from an audio device . . . . .	27
Operating an audio device with this unit . . . . .	27
Initializing Bluetooth Settings . . . . .	27

## Sound Settings and Setup Menu

Changing the sound settings . . . . .	28
Adjusting the sound characteristics . . . . .	28
Enjoying sophisticated sound functions	
— Advanced Sound Engine . . . . .	28
Selecting the sound quality	
— EQ7 Preset . . . . .	28
Customizing the equalizer curve	
— EQ7 Setting . . . . .	28
Optimizing sound by Time Alignment	
— Listening Position . . . . .	29
Adjusting the listening position . . . . .	29
DM+ Advanced . . . . .	29
Using rear speakers as subwoofer	
— Rear Bass Enhancer . . . . .	30
Adjusting setup items — SET . . . . .	30

## Other functions

Using optional equipment . . . . .	31
Auxiliary audio equipment . . . . .	31
External microphone XA-MC10 . . . . .	32

## Additional Information

Precautions . . . . .	32
Notes on discs . . . . .	32
Playback order of MP3/WMA/AAC files . . . . .	33
About iPod . . . . .	33
About Bluetooth function . . . . .	33
Maintenance . . . . .	34
Removing the unit . . . . .	35
Specifications . . . . .	36
Troubleshooting . . . . .	37
Error displays/Messages . . . . .	39

## Support site

If you have any questions or for the latest support information on this product, please visit the web site below:

<http://support.sony-europe.com/>







Provides information on:

- Models and manufacturers of compatible digital audio players
- Supported MP3/WMA/AAC files
- Models and manufacturers of compatible cellular phones and the FAQ about Bluetooth function

## Getting Started

### Playable discs on this unit

This unit can play CD-DA (also containing CD TEXT) and CD-R/CD-RW (MP3/WMA/AAC files (page 32)).

Type of discs	Label on the disc	
CD-DA		
MP3 WMA AAC		
		

### Notes on Bluetooth

#### Caution

IN NO EVENT SHALL SONY BE LIABLE FOR ANY INCIDENTAL, INDIRECT OR CONSEQUENTIAL DAMAGES OR OTHER DAMAGES INCLUDING, WITHOUT LIMITATION, LOSS OF PROFITS, LOSS OF REVENUE, LOSS OF DATA, LOSS OF USE OF THE PRODUCT OR ANY ASSOCIATED EQUIPMENT, DOWNTIME, AND PURCHASER'S TIME RELATED TO OR ARISING OUT OF THE USE OF THIS PRODUCT, ITS HARDWARE AND/OR ITS SOFTWARE.

#### IMPORTANT NOTICE!

##### Safe and efficient use

Changes or modifications to this unit not expressly approved by Sony may void the user's authority to operate the equipment.

Please check for exceptions, due to national requirement or limitations, in usage of Bluetooth equipment before using this product.

#### Driving

Check the laws and regulations on the use of cellular phones and handsfree equipment in the areas where you drive.

Always give full attention to driving and pull off the road and park before making or answering a call if driving conditions so require.

#### Connecting to other devices

When connecting to any other device, please read its user guide for detailed safety instructions.

#### Radio frequency exposure

RF signals may affect improperly installed or inadequately shielded electronic systems in cars, such as electronic fuel injection systems, electronic antiskid (antilock) braking systems, electronic speed control systems or air bag systems. For installation or service of this device, please consult with the manufacturer or its representative of your car. Faulty installation or service may be dangerous and may invalidate any warranty that may apply to this device.

Consult with the manufacturer of your car to ensure that the use of your cellular phone in the car will not affect its electronic system.

Check regularly that all wireless device equipment in your car is mounted and operating properly.

#### Emergency calls

This Bluetooth car handsfree and the electronic device connected to the handsfree operate using radio signals, cellular, and landline networks as well as user-programmed function, which cannot guarantee connection under all conditions.

Therefore do not rely solely upon any electronic device for essential communications (such as medical emergencies).

Remember, in order to make or receive calls, the handsfree and the electronic device connected to the handsfree must be switched on in a service area with adequate cellular signal strength.

Emergency calls may not be possible on all cellular phone networks or when certain network services and/or phone features are in use.

Check with your local service provider.

### Resetting the unit

Before operating the unit for the first time, or after replacing the car battery or changing the connections, you must reset the unit.

Detach the front panel (page 7) and press the RESET button (page 12) with a pointed object, such as a ball-point pen.

#### Note

*Pressing the RESET button will erase the clock setting and some stored contents.*

## Canceling the DEMO mode

You can cancel the demonstration display which appears during turning off.

- 1 Press and hold the select button.**  
The setup display appears.
- 2 Rotate the control dial until “DEMO” appears, then press it.**
- 3 Rotate the control dial to select “DEMO-OFF,” then press it.**  
The setting is complete.
- 4 Press  $\rightarrow$  (BACK).**  
The display returns to normal reception/play mode.

## Preparing the card remote commander

Remove the insulation film.

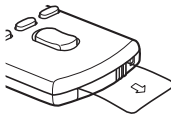

**Tip**  
For how to replace the battery, see page 34.

## Setting the clock

The clock uses a 24-hour digital indication.

- 1 Press and hold the select button.**  
The setup display appears.
- 2 Rotate the control dial until “CLOCK-ADJ” appears, then press it.**  
The hour indication flashes.
- 3 Rotate the control dial to set the hour and minute.**  
To move the digital indication, press  $\text{SEEK}$   $-/+$ .
- 4 After setting the minute, press the select button.**  
The setup is complete and the clock starts.

To display the clock, press  $\text{DSPL}$ . Press  $\text{DSPL}$  again to return to the previous display.

**Tip**  
You can set the clock automatically with the RDS feature (page 16).

## Detaching the front panel

You can detach the front panel of this unit to prevent theft.

### Caution alarm

If you turn the ignition switch to the OFF position without detaching the front panel, the caution alarm will sound for a few seconds. The alarm will only sound if the built-in amplifier is used.

- 1 Press and hold  $\text{SOURCE/OFF}$ .**  
The unit is turned off.
- 2 Press  $\uparrow$ , then pull it off towards you.**

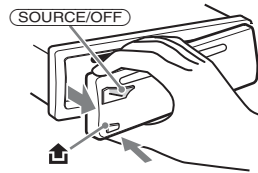

### Notes

- Do not drop or put excessive pressure on the front panel and display window.
- Do not subject the front panel to heat/high temperature or moisture. Avoid leaving it in a parked car or on a dashboard/rear tray.
- Do not detach the front panel during playback of the USB device, otherwise USB data may be damaged.

## Attaching the front panel

Engage part  $\text{A}$  of the front panel with part  $\text{B}$  of the unit, as illustrated, and push the left side into position until it clicks.

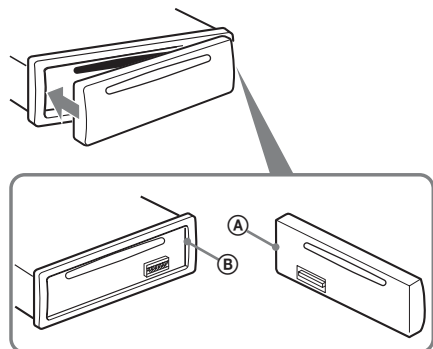

### Note

Do not put anything on the inner surface of the front panel.

## Quick Guide for Bluetooth function

For full details on operation, see “Bluetooth (Handsfree calling and Music streaming)” (page 22) and the Bluetooth device operating instructions.

### 3 steps to Bluetooth function

#### 1 Pairing

First, register (pair) Bluetooth device (cellular phone, etc.) with this unit. Pairing is no longer required after the first time.

#### 2 Connection

After pairing is made, connect this unit and the Bluetooth device. Depending on the device, connection is automatically made along with the pairing.

#### 3 Handsfree calling/Music streaming

You can make/receive a handsfree call, or listen to audio through this unit.

**Support site**







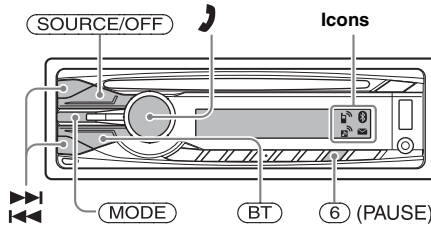





<http://support.sony-europe.com/>











# Buttons and icons

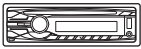





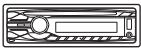

## Icon status descriptions

	 Lit	Bluetooth signal on.
	 Flashing	Pairing standby mode.
	None	Bluetooth signal off.
	 Lit	Connected to a cellular phone.
	 Flashing	Connection in progress.
	None	No cellular phone connected for handsfree calling.
	 Lit	Connected to a device.
	 Flashing	Connection in progress.
	None	No device connected for music streaming.
	 Lit	Some unread SMS messages exist.
	 Flashing	A new SMS message has been received.
	None	No unread SMS messages exist.

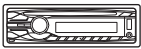
## 1 Pairing

Operated equipment	Operation
1 	Press and hold (BT). → 
2 	Search for this unit.
3 	 Select "Sony Automotive."
4 	If passkey input is required on the display of the device to be connected, input "0000."
5 	Follow the display directions.
6 	 (Pairing successful)

## 2 Connection

Operated equipment	Operation
1 	Press (BT). → 
2 	Connect to this unit using a cellular phone. → 
	Connect to this unit using an audio device. → 

### Note

You can connect from this unit to a Bluetooth device (page 23).  
If you cannot connect from this unit to the Bluetooth device, start pairing again.

### 3 Handsfree calling and Music streaming



#### Handsfree calling

To	Operation
Receive a call/end a call	Press
Reject a call	Press and hold (SOURCE/OFF) for 1 second.
Redial	<ol style="list-style-type: none"><li>Press (SOURCE/OFF) repeatedly until “BT PHONE” appears. → </li><li>Press and hold </li></ol>
Transfer a call	Press (MODE).



#### Music streaming

To	Operation
Listen	<ol style="list-style-type: none"><li>Press (SOURCE/OFF) repeatedly until “BT AUDIO” appears. → </li><li>Start playback on the audio device.</li></ol>
Play/pause (AVRCP)*	Press (6) (PAUSE).
Skip tracks (AVRCP)*	Press

\* Operation may differ depending on the audio device.

# Location of controls and basic operations

## Main unit

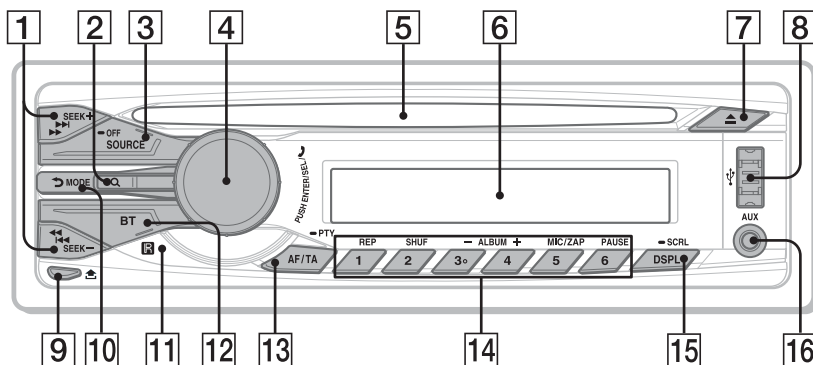

## Front panel removed

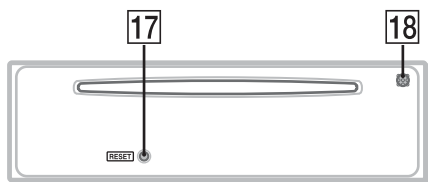

This section contains instructions on the location of controls and basic operations. For details, see the respective pages.

### 1 SEEK +/- buttons

#### Radio:

To tune in stations automatically (press); find a station manually (press and hold).

#### CD/USB:

To skip tracks (press); skip tracks continuously (press, then press again within about 1 second and hold); fast-forward/reverse a track (press and hold).

#### Bluetooth audio device\*1:

To skip tracks (press); fast-forward/reverse a track (press and hold).

### 2 Q (BROWSE) button page 20, 25

Press to: Enter the Quick-BrowZer™ mode (CD/USB)/ list the phonebook (Bluetooth phone)\*2.

Press and hold to: Change the Bluetooth phone source/list the call history (Bluetooth phone)\*2.

### 3 SOURCE/OFF button

Press to turn on the power/change the source (Radio/CD/USB/AUX/Bluetooth audio/Bluetooth phone).

Press for 1 second to turn off the power/reject a call.

Press for more than 2 seconds to turn off the power and the display disappears.

### 4 Control dial/select button (handsfree) page 24, 28, 30

To adjust volume (rotate); select setup items (press and rotate); receive/end a call (press).

### 5 Disc slot

Insert the disc (label side up), playback starts.

### 6 Display window

### 7 ▲ (eject) button

To eject the disc.

### 8 USB connector page 17, 18

To connect to the USB device.

### 9 (front panel release) button page 7

### 10 (BACK)/MODE button page 9, 15, 20, 25, 26

Press to: Return to the previous display/select the radio band (FM/MW/LW).

Press and hold to: Enter/cancel the passenger control.

### 11 Receptor for the card remote commander

**12 BT (BLUETOOTH) button** page 9, 22, 23

For Bluetooth signal on/off (press); pairing (press and hold).

**13 AF (Alternative Frequencies)/TA (Traffic Announcement)/PTY (Program Type) button** page 16

To set AF and TA (press); select PTY (press and hold) in RDS.

**14 Number buttons**

**Radio:**

To receive stored stations (press); store stations (press and hold).

**CD/USB:**

①: **REP** page 17, 18, 19

②: **SHUF** page 17, 18, 19

③\*/④: **ALBUM -/+** (during MP3/WMA/AAC playback)

To skip albums (press); skip albums continuously (press and hold).

⑤: **MIC/ZAP** page 21

To enter ZAPPIN™ mode (press).

⑥: **PAUSE**

To pause playback. To cancel, press again.

**Bluetooth audio device\*1:**

①: **REP** page 27

②: **SHUF** page 27

③/④: **ALBUM -/+**

To skip albums (press); skip albums continuously (press and hold).

⑥: **PAUSE**

To pause playback. Press again to release pause.

**Bluetooth phone:**

To call stored dials (press); to store preset dials (press and hold).

⑤: **MIC/ZAP** (during a call) page 25

To set the MIC Gain (press); to select Echo Canceller/Noise Canceller mode (press and hold).

**15 DSPL (display)/SCRL (scroll) button** page 15, 17, 18, 19, 20, 23

To change display items (press); scroll the display item (press and hold).

**16 AUX input jack** page 31

To connect a portable audio device.

**17 RESET button** (located behind the front panel) page 6

**18 Microphone** page 24

**Note**

*Do not cover the microphone, the handsfree function may not work properly.*

\*1 *When a Bluetooth audio device (supports AVRCP of Bluetooth technology) is connected. Depending on the device, certain operations may not be available.*

\*2 *When a cellular phone (supports PBAP of Bluetooth technology) is connected.*

\*3 *This button has a tactile dot.*

**Notes**

- *When ejecting/inserting a disc, keep any USB devices disconnected to avoid damage to the disc.*
- *If the unit is turned off and the display disappears, it cannot be operated with the card remote commander unless (SOURCE/OFF) on the unit is pressed, or a disc is inserted to activate the unit first.*

# RM-X174

## Card Remote Commander

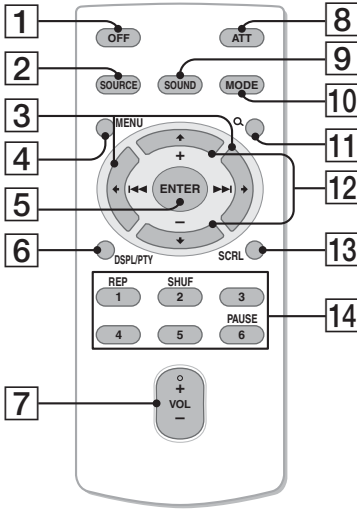

Remove the insulation film before use (page 7).

- 1 OFF button**  
To turn off the power; stop the source; reject a call.
- 2 SOURCE button**  
To turn on the power; change the source (Radio/CD/USB/AUX/Bluetooth audio/Bluetooth phone).
- 3 ← (I-◀)/→ (▶I) buttons**  
To control Radio/CD/USB/Bluetooth audio, the same as (SEEK) -/+ on the unit. Setup, sound setting, etc., can be operated by ◀ ▶.
- 4 MENU button**  
To enter menu.
- 5 ENTER button**  
To apply a setting; receive a call; end a call.
- 6 DSPL (display)/PTY (Program Type) button**  
To change display items/select PTY in RDS.
- 7 VOL (volume) +\*1/- button**  
To adjust volume.
- 8 ATT (attenuate) button**  
To attenuate the sound. To cancel, press again.

- 9 SOUND button**  
To enter sound setting.
- 10 MODE button**  
Press to select the radio band (FM/MW/LW). Press and hold to enter/cancel the passenger control.
- 11 Q (BROWSE) button**  
Press to: Enter the Quick-BrowZer™ mode (CD/USB)/ list the phonebook (Bluetooth phone). Press and hold to: Change the Bluetooth phone source/list the call history (Bluetooth phone).
- 12 ↑ (+)/↓ (-) buttons**  
To control CD/USB/Bluetooth audio device, the same as (3)/(4) (ALBUM -/+) on the unit. Setup, sound setting, etc., can be operated by ↑ ↓.
- 13 SCRL (scroll) button**  
To scroll the display item.
- 14 Number buttons**

**Radio:**  
To receive stored stations (press); store stations (press and hold).

**CD/USB/Bluetooth audio device\*2:**

- (1): REP
- (2): SHUF
- (6): PAUSE

To pause playback. Press again to release pause.

\*1 This button has a tactile dot.

\*2 When a Bluetooth audio device (supports AVRCP of Bluetooth technology) is connected. Depending on the device, certain operations may not be available.

# Radio

## Storing and receiving stations

### Caution

When tuning in stations while driving, use Best Tuning Memory (BTM) to prevent an accident.

### Storing automatically — BTM

- 1 Press **(SOURCE/OFF)** repeatedly until **“TUNER”** appears.

To change the band, press **(MODE)** repeatedly. You can select from FM1, FM2, FM3, MW or LW.

- 2 Press and hold the select button.

The setup display appears.

- 3 Rotate the control dial until **“BTM”** appears, then press it.

The unit stores stations in order of frequency on the number buttons.

A beep sounds when the setting is stored.

### Storing manually

- 1 While receiving the station that you want to store, press and hold a number button **(1)** to **(6)** until **“MEM”** appears.

#### Note

If you try to store another station on the same number button, the previously stored station will be replaced.

#### Tip

When a RDS station is stored, the AF/TA setting is also stored (page 16).

### Receiving the stored stations

- 1 Select the band, then press a number button **(1)** to **(6)**.

### Tuning automatically

- 1 Select the band, then press **(SEEK)** **+/-** to search for the station.

Scanning stops when the unit receives a station. Repeat this procedure until the desired station is received.

#### Tip

If you know the frequency of the station you want to listen to, press and hold **(SEEK)** **+/-** to locate the approximate frequency, then press **(SEEK)** **+/-** repeatedly to fine adjust to the desired frequency (manual tuning).

# RDS

## Overview

FM stations with Radio Data System (RDS) service send inaudible digital information along with the regular radio program signal.

## Display items

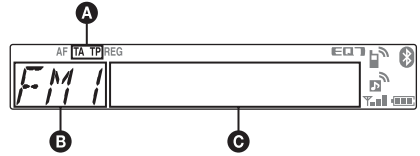

- A TA/TP\*1
- B Radio band, Function
- C Frequency\*2 (Program service name), Preset number, Clock, RDS data

\*1 “TA” flashes during traffic information. “TP” lights up while such a station is received.

\*2 While receiving the RDS station, “\*” is displayed on the left of the frequency indication.

To change display items **C**, press **(DSPL)**.

## RDS services

This unit automatically provides RDS services as follows:

### AF (Alternative Frequencies)

Selects and retunes the station with the strongest signal in a network. By using this function, you can continuously listen to the same program during a long-distance drive without having to retune the same station manually.

### TA (Traffic Announcement)/TP (Traffic Program)

Provides current traffic information/programs. Any information/program received, will interrupt the currently selected source.

### PTY (Program Types)

Displays the currently received program type. Also searches your selected program type.

### CT (Clock Time)

The CT data from the RDS transmission sets the clock.

#### Notes

- Depending on the country/region, not all RDS functions may be available.
- RDS will not work if the signal strength is too weak, or if the station you are tuned to is not transmitting RDS data.

---

## Setting AF and TA

- 1 Press **(AF/TA)** repeatedly until the desired setting appears.

Select	To
<b>AF-ON</b>	activate AF and deactivate TA.
<b>TA-ON</b>	activate TA and deactivate AF.
<b>AF/TA-ON</b>	activate both AF and TA.
<b>AF/TA-OFF</b>	deactivate both AF and TA.

## Storing RDS stations with the AF and TA setting

You can preset RDS stations along with the AF/TA setting. If you use the BTM function, only RDS stations are stored with the same AF/TA setting.

If you preset manually, you can preset both RDS and non-RDS stations with the AF/TA setting for each.

- 1 Set AF/TA, then store the station with BTM or manually.

## Receiving emergency announcements

With AF or TA on, the emergency announcements will automatically interrupt the currently selected source.

### Tip

If you adjust the volume level during a traffic announcement, that level will be stored into memory for subsequent traffic announcements, independently from the regular volume level.

## Staying with one regional program — REGIONAL

When the AF function is on: this unit's factory setting restricts reception to a specific region, so you will not be switched to another regional station with a stronger frequency.

If you leave this regional program's reception area, set "REG-OFF" in setup during FM reception (page 30).

### Note

This function does not work in the UK and in some other areas.

## Local Link function (UK only)

This function enables you to select other local stations in the area, even if they are not stored on your number buttons.

- 1 During FM reception, press a number button (1) to (6) on which a local station is stored.
- 2 Within 5 seconds, press again a number button of the local station.

Repeat this procedure until the local station is received.

---

## Selecting PTY

- 1 Press and hold **(AF/TA)** (PTY) during FM reception.



The current program type name appears if the station is transmitting PTY data.

- 2 Rotate the control dial until the desired program type appears, then press it.

The unit starts to search for a station broadcasting the selected program type.

---

## Type of programs

**NEWS** (News), **AFFAIRS** (Current Affairs), **INFO** (Information), **SPORT** (Sports), **EDUCATE** (Education), **DRAMA** (Drama), **CULTURE** (Culture), **SCIENCE** (Science), **VARIED** (Varied), **POP M** (Pop Music), **ROCK M** (Rock Music), **EASY M** (M.O.R. Music), **LIGHT M** (Light classical), **CLASSICS** (Serious classical), **OTHER M** (Other Music), **WEATHER** (Weather), **FINANCE** (Finance), **CHILDREN** (Children's program), **SOCIAL A** (Social Affairs), **RELIGION** (Religion), **PHONE IN** (Phone In), **TRAVEL** (Travel), **LEISURE** (Leisure), **JAZZ** (Jazz Music), **COUNTRY** (Country Music), **NATION M** (National Music), **OLDIES** (Oldies Music), **FOLK M** (Folk Music), **DOCUMENT** (Documentary)

---

### Note

You cannot use this function in countries/regions where no PTY data is available.

---

## Setting CT

- 1 Set "CT-ON" in setup (page 30).

### Notes

- The CT function may not work even though an RDS station is being received.
- There might be a difference between the time set by the CT function and the actual time.



## Display items

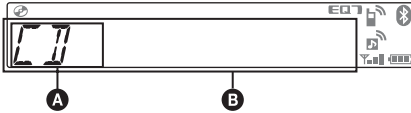

**A** Source

**B** Track name\*<sup>1</sup>, Disc/artist name\*<sup>1</sup>, Artist name\*<sup>1</sup>, Album number\*<sup>2</sup>, Album name\*<sup>1</sup>, Track number/Elapsed playing time, Clock

\*<sup>1</sup> The information of a CD TEXT, MP3/WMA/AAC is displayed.

\*<sup>2</sup> Album number is displayed only when the album is changed.

To change display items **B**, press **(DSPL)**.

### Tip

Displayed items may differ depending on the disc type, recording format and settings.

## Repeat and shuffle play

**1** During playback, press **(1)** (REP) or **(2)** (SHUF) repeatedly until the desired setting appears.

Select	To play
<b>(1)</b> TRACK	track repeatedly.
<b>(2)</b> ALBUM*	album repeatedly.
<b>SHUF ALBUM*</b>	album in random order.
<b>SHUF DISC</b>	disc in random order.

\* When an MP3/WMA/AAC is played.

After 3 seconds, the setting is complete.

To return to normal play mode, select “**(1)** OFF” or “SHUF OFF.”

For details on the compatibility of your USB device, visit the support site.

## Support site

<http://support.sony-europe.com/>

- MSC (Mass Storage Class) and MTP (Media Transfer Protocol) type USB devices compliant with the USB standard can be used.
- Corresponding codec is MP3 (.mp3), WMA (.wma), AAC (.m4a) and AAC (.mp4).
- Backup of data in a USB device is recommended.

### Note

Connect the USB device after starting the engine. Depending on the USB device, malfunction or damage may occur if it is connected before starting the engine.

## Playing from a USB device

**1** Connect the USB device to the USB connector.

When using a cable, use the one supplied with the USB device to connect.

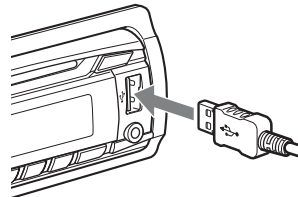

Playback starts.

If a USB device is already connected, to start playback, press **(SOURCE/OFF)** repeatedly until “USB” appears.

Press and hold **(SOURCE/OFF)** for 1 second to stop playback.

## Removing the USB device

**1** Stop the USB device playback.

**2** Remove the USB device.

If you remove your USB device during playback, data in the USB device may be damaged.

### Notes

- Do not use USB devices so large or heavy that they may fall down due to vibration, or cause a loose connection.

- Do not detach the front panel during playback of the USB device, otherwise USB data may be damaged.
- This unit cannot recognize USB devices via a USB hub.

## Display items

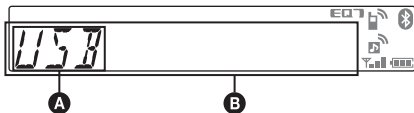

- A** Source
- B** Track name, Artist name, Album number\*, Album name, Track number/Elapsed playing time, Clock

\* Album number is displayed only when the album is changed.

To change display items **B**, press **(DSPL)**.

### Notes

- Displayed items will differ, depending on the USB device, recorded format and settings. For details, visit the support site.
- The maximum number of displayable data is as follows.
  - folders (albums): 128
  - files (tracks) per folder: 500
- Do not leave a USB device in a parked car, as malfunction may result.
- It may take time for playback to begin, depending on the amount of recorded data.
- DRM (Digital Rights Management) files may not be played.
- During playback or fast-forward/reverse of a VBR (Variable Bit Rate) MP3/WMA/AAC file, elapsed playing time may not display accurately.
- Playback of the following MP3/WMA/AAC files is not supported.
  - lossless compression
  - copyright-protected

## Repeat and shuffle play

- 1 During playback, press **(1)** (REP) or **(2)** (SHUF) repeatedly until the desired setting appears.

Select	To play
<b>↶ TRACK</b>	track repeatedly.
<b>↶ ALBUM</b>	album repeatedly.
<b>SHUF ALBUM</b>	album in random order.
<b>SHUF DEVICE</b>	device in random order.

After 3 seconds, the setting is complete.

To return to normal play mode, select “**↶ OFF**” or “**SHUF OFF**.”

## iPod

For details on the compatibility of your iPod, see “About iPod” on page 33 or visit the support site.

In these Operating Instructions, “iPod” is used as a general reference for the iPod functions on the iPod and iPhone, unless otherwise specified by the text or illustrations.

### Support site

<http://support.sony-europe.com/>

## Playing an iPod

Before connecting the iPod, turn down the volume of the unit.

- 1 Connect the iPod to the USB connector via the dock connector to USB cable.

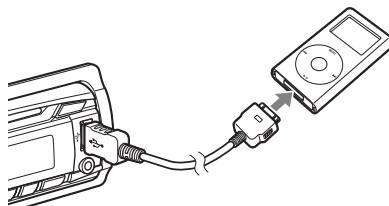

The iPod will turn on automatically, and the display will appear on the iPod screen as below.\*



### Tip

We recommend the RC-100IP USB cable (not supplied) to connect the dock connector.

The tracks on the iPod start playing automatically from the point last played. If an iPod is already connected, to start playback press **(SOURCE/OFF)** repeatedly until “USB” appears. (“IPD” appears in the display when iPod is recognized.)

\* In the case of an iPod touch or iPhone being connected, or that the iPod was last played using passenger control, the logo will not appear on the screen.

- 2 Adjust the volume.

Press and hold **(SOURCE/OFF)** for 1 second to stop playback.

## Removing the iPod

- 1 Stop the iPod playback.
- 2 Remove the iPod.

### Caution for iPhone

When you connect an iPhone via USB, telephone volume is controlled by iPhone itself. In order to avoid sudden loud sound after a call, do not increase the volume on the unit during a telephone call.

### Notes

- Do not detach the front panel during playback of the iPod, otherwise data may be damaged.
- This unit cannot recognize iPod via a USB hub.

### Tips

- When the ignition key is turned to the ACC position, and the unit is on, the iPod will be recharged.
- If the iPod is disconnected during playback, "NO DEV" appears in the display of the unit.

## Resuming mode

When the iPod is connected to the dock connector, the mode of this unit changes to resuming mode and playback starts in the mode set by the iPod.

In resuming mode, the following buttons do not function.

- (1) (REP)
- (2) (SHUF)

## Display items

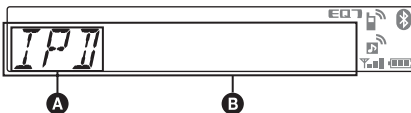

- A** Source (iPod) indication
- B** Track name, Artist name, Album name, Track number/Elapsed playing time, Clock

To change display items **B**, press (DSPL).

### Tip

When album/podcast/genre/artist/playlist is changed, its item number appears momentarily.

### Note

Some letters stored in iPod may not be displayed correctly.

## Skipping albums, podcasts, genres, playlists and artists

To	Do this
Skip	Press (3)/(4) (ALBUM -/+) [press once for each]
Skip continuously	Press and hold (3)/(4) (ALBUM -/+) [hold to desired point]

## Repeat and shuffle play

- 1 During playback, press (1) (REP) or (2) (SHUF) repeatedly until the desired setting appears.

Select	To play
⇐ TRACK	track repeatedly.
⇐ ALBUM	album repeatedly.
⇐ PODCAST	podcast repeatedly.
⇐ ARTIST	artist repeatedly.
⇐ PLAYLIST	playlist repeatedly.
⇐ GENRE	genre repeatedly.
SHUF ALBUM	album in random order.
SHUF PODCAST	podcast in random order.
SHUF ARTIST	artist in random order.
SHUF PLAYLIST	playlist in random order.
SHUF GENRE	genre in random order.
SHUF DEVICE	device in random order.

After 3 seconds, the setting is complete.

To return to normal play mode, select "⇐ OFF" or "SHUF OFF."

## Operating an iPod directly — Passenger control

You can operate an iPod connected to the dock connector directly.

### 1 During playback, press and hold **(MODE)**.

“MODE IPOD” appears and you will be able to operate the iPod directly.

### To change the display item

Press **(DSPL)**.

The display items change as follows:

Track name → Artist name → Album name →  
MODE IPOD → Clock

### To exit the passenger control

Press and hold **(MODE)**.

Then “MODE AUDIO” will appear and the play mode will change to resuming mode.

### Notes

- The volume can be adjusted only by the unit.
- If this mode is canceled, the repeat setting will be turned off.

## Searching for a track

### Searching a track by name — Quick-BrowZer™

You can search for a track in a CD or USB device easily by category.

### 1 Press **Q** (**BROWSE**).

The unit enters the Quick-BrowZer mode, and the list of search categories appears.

### 2 Rotate the control dial to select the desired search category, then press it to confirm.

### 3 Repeat step 2 until the desired track is selected.

Playback starts.

### To return to the previous display

Press **↶** (**BACK**).

### To exit the Quick-BrowZer mode

Press **Q** (**BROWSE**).

### Note

When entering the Quick-BrowZer mode, the repeat/shuffle setting is canceled.

## Searching by skip items — Jump mode

When many items are in a category, you can search for a desired item quickly.

### 1 Press **(SEEK)** + in Quick-BrowZer mode.

The following display appears.

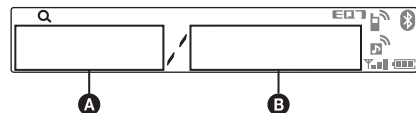

- A** Current item number
- B** Total item number in the current layer

Then the item name will appear.

### 2 Rotate the control dial to select the desired item or one near the desired item.

It skips in steps of 10% of the total item number.

### 3 Press the select button.

The display returns to the Quick-BrowZer mode and the selected item appears.

### 4 Rotate the control dial to select the desired item and press it.

Playback starts if the selected item is a track.

## To cancel Jump mode

Press **↩** (BACK) or **(SEEK) -**.

### Note

If no operation is performed for 7 seconds, the Jump mode is canceled.

## Searching by alphabetical order — Alphabet search

When an iPod is connected to the unit, you can search for a desired item alphabetically.

### 1 Press **(SEEK) +** in Quick-BrowZer mode.

An alphabetical list appears.



### 2 Rotate the control dial to select the first letter of the desired item, then press it.

A list of items beginning with the selected letter appears in alphabetical order.

If there is no song beginning with the selected letter, "NOT FOUND" appears.

### 3 Rotate the control dial to select the desired item, then press it.

Playback starts if the selected item is a track.

## To cancel Alphabet search

Press **↩** (BACK) or **(SEEK) -**.

A list of the search categories appears.

### Notes

- In Alphabet search, a symbol or article (a/an/the) before the selected letter of the item is excluded.
- Depending on the search item you select, only Jump mode may be available.
- If no operation is performed for 5 seconds, Alphabet search is canceled.

## Searching a track by listening to track passages — ZAPPIN™

While playing short track passages in a CD or USB device in sequence, you can search for a track you want to listen to.

ZAPPIN mode is suitable for searching for a track in shuffle or shuffle repeat mode.

### 1 Press **(5)** (MIC/ZAP) during playback.

After "ZAPPIN" appears in the display, playback starts from a passage of the next track.

The passage is played for the set time, then a click sounds and the next passage starts.

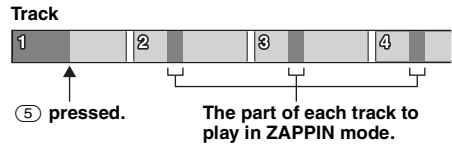

### 2 Press the select button or **(5)** (MIC/ZAP) when a track you want to listen to is played.

The track that you select returns to normal play mode from the beginning.

To search a track by ZAPPIN mode again, repeat steps 1 and 2.

### Tips

- You can select the playback time from about 6 seconds/15 seconds/30 seconds (page 30). You cannot select the passage of the track to play.
- Press **(SEEK) +/-** or **(3)/(4)** (ALBUM +/-) in ZAPPIN mode to skip a track or album.
- Pressing **↩** (BACK) also confirms a track to playback.

# Bluetooth (Handsfree calling and Music streaming)

## Bluetooth operations

To use the Bluetooth function, the following procedure is necessary.

### 1 Pairing

When connecting Bluetooth devices for the first time, mutual registration is required. This is called “pairing.” Registration is required only for the first time, as this unit and the other devices will recognize each other automatically thereafter. You can pair up to 9 devices. (Depending on the device, you may need to input a passkey for each connection.)

### 2 Connection

To use the device after pairing is made, start the connection. Sometimes pairing allows for connection automatically.

### 3 Handsfree calling/Music streaming

You can talk handsfree and listen to music when the connection is made.

### Support site

<http://support.sony-europe.com/>

## Pairing

First, register (pair) a Bluetooth device (cellular phone, etc.) with this unit. You can pair up to 9 devices. Once pairing is established, there is no need for pairing again.

### 1 Place the Bluetooth device within 1 m (3 ft) of this unit.

### 2 Press and hold **(BT)** until “**Ⓜ**” flashes (more than 2 seconds).

The unit enters pairing standby mode.



### 3 Set the Bluetooth device to search for this unit.

A list of detected devices appears in the display of the device to be connected. This unit is displayed as “Sony Automotive” on the device to be connected.



### 4 If Passkey\* input is required on the display of the device to be connected, input “0000.”

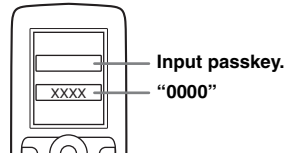

This unit and the Bluetooth device memorize each other’s information, and when pairing is made, the unit is ready for connection to the device. If the device supports Bluetooth version 2.1, passkey input is not required.



“**Ⓜ**” flashes and then stays lit after pairing is complete.

### 5 Set the Bluetooth device to connect to this unit.

“**Ⓜ**” or “**Ⓜ**” appears when the connection is made.







\* Passkey may be called “passcode,” “PIN code,” “PIN number” or “Password,” etc., depending on the device.

### Notes

- While connecting to a Bluetooth device, this unit cannot be detected from another device. To enable detection, enter the pairing mode and search for this unit from another device.
- It may take time to search or connect.
- Depending on the device, the confirmation display of the connection appears before inputting the passkey.
- The time limit for inputting the passkey differs depending on the device.
- This unit cannot be connected to a device that supports only HSP (Head Set Profile).

## About Bluetooth icons

The following icons are used by this unit.

	<p>Lit: Bluetooth signal is on.            Flashing: Pairing is in standby mode.            None: Bluetooth signal is off.</p>
	<p>Lit: Connected to a cellular phone.            Flashing: Connection is in progress.            None: No cellular phone is connected for handsfree calling.</p>
	<p>Lit: Connected to a device.            Flashing: Connection is in progress.            None: No device is connected for music streaming.</p>
	<p>Lit: Some unread SMS messages exist.            Flashing: A new SMS message has been received.            None: No unread SMS messages exist.</p>
	Signal strength status of connected cellular phone.*
	Remaining battery status of connected cellular phone.*

\* Turns off without handsfree connection. Differs in the case of a cellular phone.

## Connection

If pairing has already been achieved, start operation from here.

### To switch the Bluetooth signal output of this unit to on

To use the Bluetooth function, switch the Bluetooth signal output of this unit to on.

#### 1 Press (BT).

Bluetooth signal is activated.



### Connecting a cellular phone

#### 1 Be sure that both this unit and the cellular phone are switched to Bluetooth signal on.

#### 2 Connect to this unit using the cellular phone.

“” appears when the connection is made. If you select the Bluetooth Phone source after the connection is made, the network name and the connected cellular phone name appear in the display. To change display items, press (DSPL).





### Connecting the last-connected cellular phone from this unit

#### 1 Be sure the cellular phone is switched to Bluetooth signal on.

#### 2 Press (SOURCE/OFF) repeatedly until “BT PHONE” appears.

#### 3 Press (handsfree).

“” flashes while the connection is being made. “” stays lit when the connection is made.

#### Notes

- Some cellular phones require permission to access their phonebook data during handsfree connection to this unit. Obtain permission via the cellular phone.
- While streaming Bluetooth audio, you cannot connect from this unit to the cellular phone. Connect from the cellular phone to this unit instead. A connecting noise may be heard over playback sound.

continue to next page →

### Tips

- With Bluetooth signal on: when the ignition is turned to on, this unit reconnects automatically to the last-connected cellular phone. But automatic connection also depends on the cellular phone's specification. If automatic connection is not made, connect manually.
- You can also select the Bluetooth Phone source by pressing and holding Q (BROWSE).

## Connecting an audio device

**1** Be sure that both this unit and the audio device are switched to Bluetooth signal on.

**2** Connect to this unit using the audio device.

“” appears when the connection is made.





## Connecting the last-connected audio device from this unit

**1** Be sure the audio device is switched to Bluetooth signal on.

**2** Press **(SOURCE/OFF)** repeatedly until “BT AUDIO” appears.

**3** Press **(6)**.

“” flashes while the connection is being made. “” stays lit when the connection is made.

## Handsfree calling

Once the unit is connected to the cellular phone, you can make/receive handsfree calls by operating this unit.

### Receiving calls

When receiving a call, a ringtone is output from your car speakers. The name or the phone number appear in the display.

**1** Press  (handsfree) when a call is received with a ringtone.

The phone call starts.

#### Notes

- Depending on the cellular phone, caller name may appear.
- The built-in microphone of this unit is located on the rear of the front panel (page 12). Do not cover the microphone with tape, etc.

### Auto Answer setting

You can select an auto answer setting from “OFF,” “1 (about 3 seconds)” or “2 (about 10 seconds)” (page 31).

### Ringtone setting

You can switch the ringtone from “1 (this unit)” or “2 (cellular phone)” (page 31).

\* Depending on the cellular phone, this unit's ringtone may be output even if set to “2 (cellular phone).”

### To reject a call

Press and hold **(SOURCE/OFF)** for 1 second.

### To end a call

Press  (handsfree) again.

#### Note

Even if the call is ended, the Bluetooth connection is not canceled.

#### Tip

You can also end a call by pressing **(SOURCE/OFF)** on this unit for 1 second.



---

## Making calls

### Calling from the phonebook

When connecting to a cellular phone supporting PBAP (Phone Book Access Profile), you can access the Phonebook, and make a call.

- 1 Press **(SOURCE/OFF)** repeatedly until “BT PHONE” appears.
- 2 Press **Q** (BROWSE).  
The phonebook appears.
- 3 Rotate the control dial to select an initial from the initial list, then press it.
- 4 Rotate the control dial to select a name from the name list, then press it.
- 5 Rotate the control dial to select a number from the number list, then press it.  
The phone call starts.

#### Notes

- The phonebook may not be displayed correctly when the cellular phone's phonebook is deleted.
- Depending on the cellular phone, displayed contacts on the unit may differ from the phonebook of the cellular phone.

#### Note on phonebook data

Prior to disposal or changing ownership of your car with this unit still installed, be sure to press the **RESET** button to erase all the phonebook data in this unit to prevent possible unauthorized access. Disconnecting the power supply lead will also erase all the phonebook data.

### Calling from the call history

- 1 Press **(SOURCE/OFF)** repeatedly until “BT PHONE” appears.
- 2 Press and hold **Q** (BROWSE).  
A list of the call history appears.
- 3 Rotate the control dial to select a name and phone number from the call history, then press it.  
The phone call starts.

#### Notes

- You can call from the call history (up to 20).
- The call history may not change even if the cellular phone's call history is deleted.

### Calling by phone number input

- 1 Press **(SOURCE/OFF)** repeatedly until “BT PHONE” appears.
- 2 Press and hold **(MODE)**.
- 3 Rotate the control dial to select the phone number, and lastly select “ ” (space).
- 4 Press **☎** (handsfree).  
The phone call starts.

#### Note

“\_” appears instead of “#” on the display.

### Calling by preset number

You can store up to 6 contacts in the preset dial. For details on how to store, see “Preset dial” (page 26).

- 1 Press **(SOURCE/OFF)** repeatedly until “BT PHONE” appears.
- 2 Press a number button (**①** to **⑥**) to select the contact you want to call.
- 3 Press **☎** (handsfree).  
The phone call starts.

### Calling by redial

- 1 Press **(SOURCE/OFF)** repeatedly until “BT PHONE” appears.
- 2 Press and hold **☎**.  
The phone call starts.

---

## Operations during a call

### Presetting the volume of the ringtone and talker's voice

You can preset the volume level of the ringtone and talker's voice.

#### To adjust the ringtone volume:

Rotate the control dial while receiving a call. Ringtone volume can be adjusted.

#### To adjust the talker's voice volume:

Rotate the control dial during a call. The talker's voice volume can be adjusted.

#### Note

If the Bluetooth Phone source is selected, rotating the control dial will only adjust the talker's volume.

### Mic Gain adjustment

You can adjust the volume for the other party. Press **(5)** to adjust the volume levels (“MIC-LOW,” “MIC-MID,” “MIC-HI”).

#### Note

Configurable during a call.

### EC/NC Mode (Echo Canceller/Noise Canceller Mode)

You can reduce echo and noise.

Press and hold **(5)** to select to “EC/NC-1” or “EC/NC-2.”

#### Note

Configurable during a call.

---

## Call transfer

In order to activate/deactivate the appropriate device (this unit/cellular phone), check the following.

- 1 Press **(MODE)** or use your cellular phone.

For details on cellular phone operation, refer to your cellular phone manual.

### Note

Depending on the cellular phone, handsfree connection may be cut off when call transfer is attempted.

---

## Preset dial

Contacts (up to 6) in the phonebook of a cellular phone can be stored in the preset dial.

- 1 Press **(SOURCE/OFF)** repeatedly until “BT PHONE” appears.
- 2 Press and hold a number button (1 to 6) to select the preset number to store.  
“P (preset number) WAITING” appears.

- 3 Send the phonebook data by operating the cellular phone.

The contact is stored in the selected preset number.

---

## Voice dial activation

You can activate voice dialing with a cellular phone connected to this unit by saying the voice tag stored on the cellular phone, then make a call.

- 1 Press **(SOURCE/OFF)** repeatedly until “BT PHONE” appears.
- 2 Press **(handsfree)**.  
“VOICE DIAL” appears.
- 3 Say the voice tag stored on the cellular phone.  
Your voice is recognized, and the call is made.

### Notes

- Check that the unit and cellular phone are connected beforehand.
- Store a voice tag on your cellular phone beforehand.
- If you activate voice dialing with a cellular phone connected to this unit, this function may not always work in some cases.
- Noises such as the engine running may interfere with sound recognition. In order to improve recognition, operate under conditions where noise is minimized.
- Voice dialing may not work in some situations, depending on the effectiveness of the cellular phone's recognition function. For details, see the support site (page 22).

### Tips

- Speak in the same way as you did when you stored the voice tag.
- Store a voice tag while seated in the car, via this unit with “BT PHONE” source selected.

---

## SMS indicator

While connecting a cellular phone to this unit, the SMS indicator informs you of any incoming or unread SMS messages.

If you receive a new SMS message, the SMS indicator flashes.



If there are any unread SMS messages, the SMS indicator stays lit.



### Note

Function of the SMS indicator may depend on the cellular phone.

## Music streaming

### Listening to music from an audio device

You can listen to music of an audio device on this unit if the audio device supports A2DP (Advanced Audio Distribution Profile) of Bluetooth technology.

- 1 Turn down the volume on this unit.
- 2 Press **(SOURCE/OFF)** repeatedly until “BT AUDIO” appears.
- 3 Operate the audio device to start playback.
- 4 Adjust the volume on this unit.

### Adjusting the volume level

The volume level is adjustable for any difference between the unit and the Bluetooth audio device.

- 1 Start playback of the Bluetooth audio device at a moderate volume.
- 2 Set your usual listening volume on the unit.
- 3 Press the select button.
- 4 Rotate the control dial until “BTA VOL” appears, and rotate the volume control dial to adjust the input level (“+18dB” – “0dB” – “- 8dB”).

### Operating an audio device with this unit

You can perform the following operations on this unit if the audio device supports AVRCP (Audio Video Remote Control Profile) of Bluetooth technology. (The operation differs depending on the audio device.)

To	Do this
Repeat play	Press <b>(1)</b> (REP)*1
Shuffle play	Press <b>(2)</b> (SHUF)*1
Skip albums	Press <b>(3)</b> / <b>(4)</b> (ALBUM -/+) [press once for each album]
Play	Press <b>(6)</b> (PAUSE)*2 on this unit.
Pause	Press <b>(6)</b> (PAUSE)*2 on this unit.
Skip tracks	Press SEEK -/+ ( <b>(11)</b> / <b>(12)</b> ) [press once for each track]
Reverse/ Fast-forward	Press and hold SEEK -/+ ( <b>(11)</b> / <b>(12)</b> ) [hold to desired point]

- \*1 Press repeatedly until the desired setting appears.  
\*2 Depending on the device, it may be necessary to press twice.

Operations other than the above should be performed on the audio device.

#### Notes

- Depending on the audio device, information, such as title, track number/time, playback status, etc., may not be displayed on this unit. The information is displayed during Bluetooth Audio playback only.
- Even if the source is changed on this unit, playback of the audio device does not stop.

#### Tip

You can connect a cellular phone that supports A2DP (Advanced Audio Distribution Profile) as an audio device and listen to music.

## Initializing Bluetooth Settings

You can initialize all the Bluetooth-related settings from this unit.

- 1 Press and hold **(SOURCE/OFF)** for 1 second to turn off the power.
- 2 Press and hold the select button.  
The menu list appears.
- 3 Rotate the control dial to select “BT INIT;” then press it.  
The confirmation appears.
- 4 Rotate the control dial to select “INIT-YES;” then press it.  
“INITIAL” flashes while initializing the Bluetooth settings.  
“COMPLETE” appears when initializing has finished.

#### Note

When disposing of this unit, preset numbers should be deleted with “BT INIT.”

# Sound Settings and Setup Menu

## Changing the sound settings

### Adjusting the sound characteristics

- 1 During reception/playback, press the select button.**
- 2 Rotate the control dial until the desired menu item appears, then press it.**
- 3 Rotate the control dial to select the setting, then press it.**  
The setting is complete.
- 4 Press ↵ (BACK).**  
The display returns to normal reception/play mode.

The following items can be set (follow the page reference for details):

---

**EQ7 PRESET** (page 28)

---

**EQ7 SETTING** (page 28)

---

#### POSITION

**SET POSITION** (Listening Position setting) (page 29)

**ADJ POSITION**\*<sup>1</sup> (Listening Position adjustment) (page 29)

**SET SW POS**\*<sup>1</sup>\*<sup>2</sup> (Subwoofer Position setting) (page 29)

---

#### BALANCE

Adjusts the sound balance: “RIGHT-15” – “CENTER” – “LEFT-15.”

---

#### FADER

Adjusts the relative level: “FRONT-15” – “CENTER” – “REAR-15.”

---

**DM+** (page 29)

---

**RB ENH** (Rear Bass Enhancer) (page 30)

---

**SW LEVEL**\*<sup>2</sup> (Subwoofer Level)

Adjusts the subwoofer volume level: “+10dB” – “0dB” – “-10dB.”  
 (“ATT” is displayed at the lowest setting.)

---

**AUX VOL**\*<sup>3</sup> (AUX Volume level)

Adjusts the volume level for each connected auxiliary equipment: “+18dB” – “0dB” – “-8dB.”

This setting negates the need to adjust the volume level between sources.

---

**BTA VOL**\*<sup>4</sup> (Bluetooth Audio Volume Level) (page 27)

\*<sup>1</sup> Hidden when “SET POSITION” is set to “OFF”

\*<sup>2</sup> When the audio output is set to “SUB-OUT” (page 30).

\*<sup>3</sup> When AUX source is activated (page 31).

\*<sup>4</sup> When Bluetooth audio source is activated (page 27).

## Enjoying sophisticated sound functions — Advanced Sound Engine

Advanced Sound Engine, Sony’s new sound engine, creates an ideal in-car sound field with digital signal processing. Advanced Sound Engine contains the following features: EQ7, Listening Position, DM+ Advanced, Rear Bass Enhancer.

---

### Selecting the sound quality — EQ7 Preset

You can select an equalizer curve from 7 equalizer curves (“XPLOD,” “VOCAL,” “EDGE,” “CRUISE,” “SPACE,” “GRAVITY,” “CUSTOM” or “OFF”).

- 1 During reception/playback, press the select button.**
- 2 Rotate the control dial until “EQ7 PRESET” appears, then press it.**
- 3 Rotate the control dial until the desired equalizer curve appears, then press it.**
- 4 Press ↵ (BACK).**  
The display returns to normal reception/play mode.

To cancel the equalizer curve, select “OFF” in step 3.

#### Tip

The equalizer curve setting can be memorized for each source.

---

### Customizing the equalizer curve — EQ7 Setting

“CUSTOM” of EQ7 allows you to make your own equalizer settings.

- 1 Select a source, then press the select button.**
- 2 Rotate the control dial until “EQ7 SETTING” appears, then press it.**
- 3 Rotate the control dial until “BASE” appears, then press it.**

You can select an equalizer curve as a basis for further customizing.

To not customize a preset equalizer curve, skip to step 5.

**4 Rotate the control dial to select the equalizer curve, then press it.**

**5 Setting the equalizer curve.**

- ① Rotate the control dial to select the frequency range, then press it.**



- BAND1: 63 Hz
- BAND2: 160 Hz
- BAND3: 400 Hz
- BAND4: 1 kHz
- BAND5: 2.5 kHz
- BAND6: 6.3 kHz
- BAND7: 16.0 kHz

- ② Rotate the control dial to adjust the volume level, then press it.**

The volume level is adjustable in 1 dB steps, from -6 dB to +6 dB.

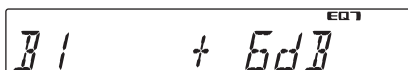

Repeat steps **①** and **②** to adjust other frequency ranges.

**6 Press ↵ (BACK) twice.**

The equalizer curve is stored in “CUSTOM,” and the display returns to normal reception/play mode.

**Optimizing sound by Time Alignment — Listening Position**

The unit can change the localization of sound by delaying the sound output from each speaker to suit your position, and simulate a natural sound field with the feeling of being in the center of it wherever you sit in the car.

The options for “POSITION” are indicated below.

“FRONT L” **①**: Front left

“FRONT R” **②**: Front right

“FRONT” **③**: Center front

“ALL” **④**: In the center of your car

“OFF”: No position set

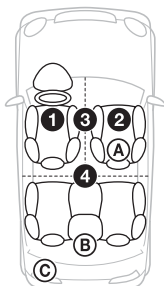

You can also set the approximate subwoofer position from your listening position if:

- the audio output is set to “SUB-OUT.”
- the listening position is set besides “OFF.”

The options for “SET SW POS” are indicated below.

“NEAR” **Ⓐ**: Near

“NORMAL” **Ⓑ**: Normal

“FAR” **Ⓒ**: Far

- 1 During reception/playback, press the select button.**

- 2 Rotate the control dial until “SET POSITION” appears, then press it.**

- 3 Rotate the control dial to select from “FRONT L,” “FRONT R,” “FRONT” or “ALL,” then press it.**

- 4 Rotate the control dial until “SET SW POS” appears, then press it.**

If you select “FRONT L,” “FRONT R,” “FRONT” or “ALL” in step 3 above, you can set the subwoofer position.

Rotate the control dial to select from “NEAR,” “NORMAL” or “FAR,” then press it.

- 5 Press ↵ (BACK).**

The display returns to normal reception/play mode.

To cancel listening position, select “OFF” on step 3.

**Adjusting the listening position**

You can fine-tune the listening position setting.

- 1 During reception/playback, press the select button.**

- 2 Rotate the control dial until “ADJ POSITION” appears, then press it.**

- 3 Rotate the control dial to adjust the listening position, then press it.**

Adjustable range: “+ 3” – “CENTER” – “– 3.”

- 4 Press ↵ (BACK).**

The display returns to normal reception/play mode.

**DM+ Advanced**

DM+ Advanced improves digitally compressed sound by restoring high frequencies lost in the compression process.

- 1 During playback, press the select button.**

- 2 Rotate the control dial until “DM+” appears, then press it.
- 3 Rotate the control dial to select “ON,” then press it.
- 4 Press **↶** (BACK).  
The display returns to normal play mode.

**Tip**

The DM+ setting can be memorized for each source.

## Using rear speakers as subwoofer — Rear Bass Enhancer

Rear Bass Enhancer enhances the bass sound by applying the low pass filter setting (page 30) to the rear speakers. This function allows the rear speakers to work as a subwoofer if one is not connected.

- 1 During reception/playback, press the select button.
- 2 Rotate the control dial until “RB ENH” appears, then press it.
- 3 Rotate the control dial to select from “1,” “2” or “3,” then press it.
- 4 Press **↶** (BACK).  
The display returns to normal reception/play mode.

## Adjusting setup items — SET

- 1 Press and hold the select button.  
The setup display appears.
- 2 Rotate the control dial until the desired item appears, then press it.
- 3 Rotate the control dial to select the setting, then press it.\*  
The setting is complete.
- 4 Press **↶** (BACK).  
The display returns to normal reception/play mode.

\* For CLOCK-ADJ and BTM settings, step 4 is not necessary.

**Note**

Displayed items will differ, depending on the source and setting.

The following items can be set (follow the page reference for details):

**CLOCK-ADJ** (Clock Adjust) (page 7)

**CT** (Clock Time)  
Activates the CT function: “ON,” “OFF” (page 15, 16).

**BEEP**  
Activates the beep sound: “ON,” “OFF.”

**AUX-A**\*1 (AUX Audio)  
Activates the AUX source display: “ON,” “OFF” (page 31).

**AUTO OFF**  
Shuts off automatically after a desired time when the unit is turned off: “NO,” “30S (Seconds),” “30M (Minutes),” “60M (Minutes).”

**REAR/SUB**\*1  
Switches the audio output: “SUB-OUT” (subwoofer), “REAR-OUT” (power amplifier).

**DEMO** (Demonstration)  
Activates the demonstration: “ON,” “OFF.”

**DIMMER**  
Changes the display brightness: “ON,” “OFF.”

**ILLUM** (Illumination)  
Changes the illumination color: “1,” “2.”

**AUTO SCR** (Auto Scroll)  
Scrolls long items automatically: “ON,” “OFF.”

**LOCAL** (Local Seek Mode)  
– “ON”: to only tune into stations with stronger signals.  
– “OFF”: to tune normal reception.

**MONO**\*2 (Monaural Mode)  
Selects monaural reception mode to improve poor FM reception: “ON,” “OFF.”

**REGIONAL**\*2  
Restricts reception to a specific region: “ON,” “OFF” (page 16).

**ZAP TIME** (Zappin Time)  
Selects the playback time for the ZAPPIN function.  
– “Z.TIME-1 (about 6 seconds),” “Z.TIME-2 (about 15 seconds),” “Z.TIME-3 (about 30 seconds).”

**ZAP BEEP** (Zappin Beep)  
Has the beep sound between track passages: “ON,” “OFF.”

**LPF FREQ**\*3 (Low Pass Filter Frequency)  
Selects the subwoofer cut-off frequency: “50Hz,” “60Hz,” “80Hz,” “100Hz,” “120Hz.”

**LPF SLOP**\*3 (Low Pass Filter Slope)  
Selects the LPF slope: “1,” “2,” “3.”

**SW PHASE**\*4 (Subwoofer Phase)  
Selects the subwoofer phase: “NORM,” “REV.”

**HPF FREQ** (High Pass Filter Frequency)  
Selects the front/rear speaker cut-off frequency: “OFF,” “50Hz,” “60Hz,” “80Hz,” “100Hz,” “120Hz.”

**HPF SLOP** (High Pass Filter Slope)  
Selects the HPF slope (effective only when HPF FREQ is set to other than “OFF”): “1,” “2,” “3.”

**LOUDNESS** (Dynamic Loudness)  
Reinforces bass and treble for clear sound at low volume levels: “ON,” “OFF.”

**AUTO ANS**\*1 (Auto Answer)

- Answers an incoming call automatically.
- “OFF”: to not answer automatically until  (handsfree) is pressed.
  - “1”: to answer automatically after 3 seconds.
  - “2”: to answer automatically after 10 seconds.

**RINGTONE**\*1

Uses the ringtone of this unit or the connected cellular phone: “1 (this unit),” “2 (cellular phone).”

**BT INIT**\*1 (Bluetooth Initialize) (page 27)

- \*1 When the unit is turned off.
- \*2 When FM is received.
- \*3 When the audio output is set to “SUB-OUT” or Rear Bass Enhancer is set to other than “OFF.”
- \*4 When the audio output is set to “SUB-OUT.”

**Other functions**

**Using optional equipment**

**Auxiliary audio equipment**

By connecting an optional portable audio device to the AUX input jack (stereo mini jack) on the unit and then simply selecting the source, you can listen on your car speakers. The volume level is adjustable for any difference between the unit and the portable audio device. Follow the procedure below:

**Connecting the portable audio device**

- 1 Turn off the portable audio device.
- 2 Turn down the volume on the unit.
- 3 Connect to the unit.

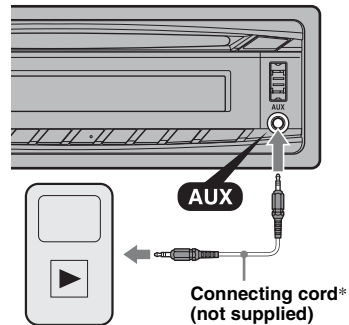

\* Be sure to use a straight type plug.

**Adjusting the volume level**

Be sure to adjust the volume for each connected audio device before playback.

- 1 Turn down the volume on the unit.
- 2 Press **(SOURCE/OFF)** repeatedly until “AUX” appears. After that, “AUX FRONT IN” appears.
- 3 Start playback of the portable audio device at a moderate volume.
- 4 Set your usual listening volume on the unit.
- 5 Adjust the input level (page 28).

## External microphone XA-MC10

By connecting an optional external microphone to the microphone input connector, you can improve audio quality while talking through this unit.

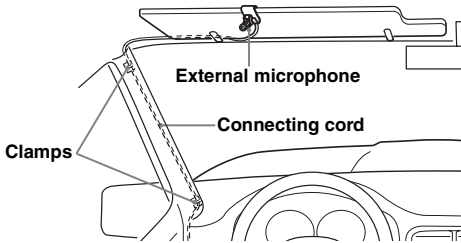

### Note

Connect XA-MC10 as the external microphone. You may not be able to call or malfunction may occur if another device is connected.

## Additional Information

### Precautions

- Cool off the unit beforehand if your car has been parked in direct sunlight.
- Power antenna (aerial) extends automatically.

### Moisture condensation

Should moisture condensation occur inside the unit, remove the disc and wait for about an hour for it to dry out; otherwise the unit will not operate properly.

### To maintain high sound quality

Do not splash liquid onto the unit or discs.

### Notes on discs

- Do not expose discs to direct sunlight or heat sources such as hot air ducts, nor leave it in a car parked in direct sunlight.
  - Before playing, wipe the discs with a cleaning cloth from the center out. Do not use solvents such as benzine, thinner, commercially available cleaners.
  - This unit is designed to play discs that conform to the Compact Disc (CD) standard.
- 
- DualDiscs and some of the music discs encoded with copyright protection technologies do not conform to the Compact Disc (CD) standard, therefore, these discs may not be playable by this unit.
  - **Discs that this unit CANNOT play**
    - Discs with labels, stickers, or sticky tape or paper attached. Doing so may cause a malfunction, or may ruin the disc.
    - Discs with non-standard shapes (e.g., heart, square, star). Attempting to do so may damage the unit.
    - 8 cm (3 1/4 in) discs.

### Notes on CD-R/CD-RW discs

- The maximum number of: (CD-R/CD-RW only)
  - folders (albums): 150 (including root folder)
  - files (tracks) and folders: 300 (may less than 300 if folder/file names contain many characters)
  - displayable characters for a folder/file name: 32 (Joliet)/64 (Romeo)
- If the multi-session disc begins with a CD-DA session, it is recognized as a CD-DA disc, and other sessions are not played.
- **Discs that this unit CANNOT play**
  - CD-R/CD-RW of poor recording quality.
  - CD-R/CD-RW recorded with an incompatible recording device.
  - CD-R/CD-RW which is finalized incorrectly.



- CD-R/CD-RW other than those recorded in music CD format or MP3 format conforming to ISO9660 Level 1/Level 2, Joliet/Romeo or multi-session.

## Playback order of MP3/WMA/AAC files

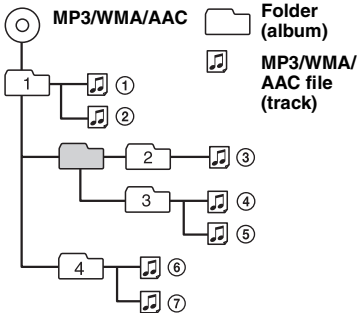

## About iPod

- You can connect to the following iPod models. Update your iPod devices to the latest software before use.

Made for

- iPod touch (2nd generation)
- iPod touch (1st generation)
- iPod classic
- iPod with video\*
- iPod nano (5th generation)
- iPod nano (4th generation)
- iPod nano (3rd generation)
- iPod nano (2nd generation)
- iPod nano (1st generation)\*
- iPhone 3GS
- iPhone 3G
- iPhone

\* *Passenger control is not available for iPod nano (1st generation) or iPod with video.*

- “Made for iPod” and “Made for iPhone” mean that an electronic accessory has been designed to connect specifically to iPod or iPhone respectively, and has been certified by the developer to meet Apple performance standards.
- Apple is not responsible for the operation of this device or its compliance with safety and regulatory standards.

## About Bluetooth function

### What is Bluetooth technology?

- Bluetooth wireless technology is a short-range wireless technology that enables wireless data communication between digital devices, such as a cellular phone and a headset. Bluetooth wireless technology operates within a range of about 10 m (about 33 feet). Connecting two devices is common, but some devices can be connected to multiple devices at the same time.
- You do not need to use a cable for connection since Bluetooth technology is a wireless technology, neither is it necessary for the devices to face one another, such is the case with infrared technology. For example, you can use such a device in a bag or pocket.
- Bluetooth technology is an international standard supported by millions of companies all over the world, and employed by various companies worldwide.

### On Bluetooth communication

- Bluetooth wireless technology operates within a range of about 10 m. Maximum communication range may vary depending on obstacles (person, metal, wall, etc.) or electromagnetic environment.
- The following conditions may affect the sensitivity of Bluetooth communication.
  - There is an obstacle such as a person, metal, or wall between this unit and Bluetooth device.
  - A device using 2.4 GHz frequency, such as a wireless LAN device, cordless telephone, or microwave oven, is in use near this unit.
- Because Bluetooth devices and wireless LAN (IEEE802.11b/g) use the same frequency, microwave interference may occur and result in communication speed deterioration, noise, or invalid connection if this unit is used near a wireless LAN device. In such as case, perform the following.
  - Use this unit at least 10 m away from the wireless LAN device.
  - If this unit is used within 10 m of a wireless LAN device, turn off the wireless LAN device.
  - Install this unit and Bluetooth device as near to each other as possible.
- Microwaves emitting from a Bluetooth device may affect the operation of electronic medical devices. Turn off this unit and other Bluetooth devices in the following locations, as it may cause an accident.
  - where inflammable gas is present, in a hospital, train, airplane, or petrol station
  - near automatic doors or a fire alarm

continue to next page →

## Maintenance

- This unit supports security capabilities that comply with the Bluetooth standard to provide a secure connection when the Bluetooth wireless technology is used, but security may not be enough depending on the setting. Be careful when communicating using Bluetooth wireless technology.
- We do not take any responsibility for the leakage of information during Bluetooth communication.
- Connection with all Bluetooth devices cannot be guaranteed.
  - A device featuring Bluetooth function is required to conform to the Bluetooth standard specified by Bluetooth SIG, and be authenticated.
  - Even if the connected device conforms to the above mentioned Bluetooth standard, some devices may not be connected or work correctly, depending on the features or specifications of the device.
  - While talking on the phone hands free, noise may occur, depending on the device or communication environment.
- Depending on the device to be connected, it may require some time to start communication.

### Others

- Using the Bluetooth device may not function on cellular phones, depending on radio wave conditions and location where the equipment is being used.
- If you experience discomfort after using the Bluetooth device, stop using the Bluetooth device immediately. Should any problem persist, consult your nearest Sony dealer.

If you have any questions or problems concerning your unit that are not covered in this manual, consult your nearest Sony dealer.

### Replacing the lithium battery of the card remote commander

Under normal conditions, the battery will last approximately 1 year. (The service life may be shorter, depending on the conditions of use.)

When the battery becomes weak, the range of the card remote commander becomes shorter.

Replace the battery with a new CR2025 lithium battery. Use of any other battery may present a risk of fire or explosion.

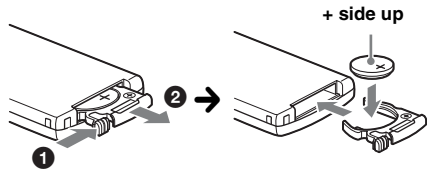

### Notes on the lithium battery

- *Keep the lithium battery out of the reach of children. Should the battery be swallowed, immediately consult a doctor.*
- *Wipe the battery with a dry cloth to assure a good contact.*
- *Be sure to observe the correct polarity when installing the battery.*
- *Do not hold the battery with metallic tweezers, otherwise a short-circuit may occur.*

### WARNING

Battery may explode if mistreated.  
Do not recharge, disassemble, or dispose of in fire.

### Fuse replacement

When replacing the fuse, be sure to use one matching the amperage rating stated on the original fuse. If the fuse blows, check the power connection and replace the fuse. If the fuse blows again after replacement, there may be an internal malfunction. In such a case, consult your nearest Sony dealer.

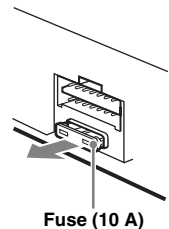

## Cleaning the connectors

The unit may not function properly if the connectors between the unit and the front panel are not clean. In order to prevent this, detach the front panel (page 7) and clean the connectors with a cotton swab. Do not apply too much force. Otherwise, the connectors may be damaged.

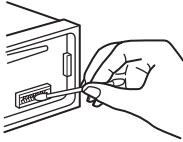

Main unit

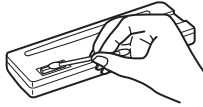

Back of the front panel

### Notes

- For safety, turn off the ignition before cleaning the connectors, and remove the key from the ignition switch.
- Never touch the connectors directly with your fingers or with any metal device.

## Removing the unit

### 1 Remove the protection collar.

- 1 Detach the front panel (page 7).
- 2 Pinch both edges of the protection collar, then pull it out.

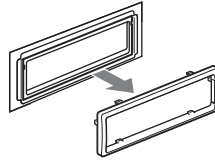
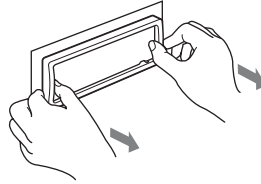

### 2 Remove the unit.

- 1 Insert both release keys simultaneously until they click.

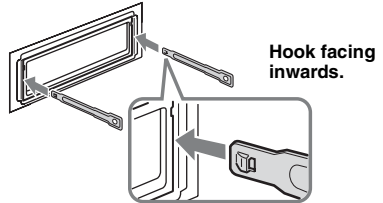

- 2 Pull the release keys to unseat the unit.

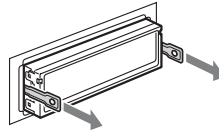

- 3 Slide the unit out of the mounting.

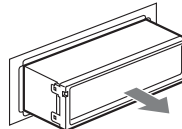

# Specifications

## Tuner section

### FM

**Tuning range:** 87.5 – 108.0 MHz

**Antenna (aerial) terminal:**

External antenna (aerial) connector

**Intermediate frequency:** 150 kHz

**Usable sensitivity:** 10 dBf

**Selectivity:** 75 dB at 400 kHz

**Signal-to-noise ratio:** 70 dB (mono)

**Separation:** 40 dB at 1 kHz

**Frequency response:** 20 – 15,000 Hz

### MW/LW

**Tuning range:**

MW: 531 – 1,602 kHz

LW: 153 – 279 kHz

**Antenna (aerial) terminal:**

External antenna (aerial) connector

**Intermediate frequency:** 25 kHz

**Sensitivity:** MW: 26  $\mu$ V, LW: 45  $\mu$ V

## CD Player section

**Signal-to-noise ratio:** 120 dB

**Frequency response:** 10 – 20,000 Hz

**Wow and flutter:** Below measurable limit

## USB Player section

**Interface:** USB (Full-speed)

**Maximum current:** 500 mA

## Wireless Communication

**Communication System:**

Bluetooth Standard version 2.1 + EDR

**Output:**

Bluetooth Standard Power Class 2 (Max. +4 dBm)

**Maximum communication range:**

Line of sight approx. 10 m (33 ft)\*1

**Frequency band:**

2.4 GHz band (2.4000 – 2.4835 GHz)

**Modulation method:** FHSS

**Compatible Bluetooth Profiles\*2:**

A2DP (Advanced Audio Distribution Profile) 1.2

AVRCP (Audio Video Remote Control Profile) 1.3

HFP (Handsfree Profile) 1.5

PBAP (Phone Book Access Profile)

OPP (Object Push Profile)

\*1 *The actual range will vary depending on factors such as obstacles between devices, magnetic fields around a microwave oven, static electricity, reception sensitivity, antenna's performance, operating system, software application, etc.*

\*2 *Bluetooth standard profiles indicate the purpose of Bluetooth communication between devices.*

## Power amplifier section

**Output:** Speaker outputs

**Speaker impedance:** 4 – 8 ohms

**Maximum power output:** 52 W  $\times$  4 (at 4 ohms)

## General

**Outputs:**

Audio outputs terminal (front, rear/sub switchable)

Power antenna (aerial) relay control terminal

Power amplifier control terminal

**Inputs:**

Telephone ATT control terminal

Remote controller input terminal

Antenna (aerial) input terminal

MIC input terminal

AUX input jack (stereo mini jack)

USB signal input connector

**Power requirements:** 12 V DC car battery (negative ground (earth))

**Dimensions:** Approx. 178  $\times$  50  $\times$  179 mm (7 <sup>1</sup>/<sub>8</sub>  $\times$  2  $\times$  7 <sup>1</sup>/<sub>8</sub> in) (w/h/d)

**Mounting dimensions:** Approx. 182  $\times$  53  $\times$  162 mm (7 <sup>1</sup>/<sub>4</sub>  $\times$  2 <sup>1</sup>/<sub>8</sub>  $\times$  6 <sup>1</sup>/<sub>2</sub> in) (w/h/d)

**Mass:** Approx. 1.2 kg (2 lb 11 oz)

**Supplied accessories:**

Card remote commander: RM-X174

Parts for installation and connections (1 set)

**Optional accessories/equipment:**

USB connection cable for iPod: RC-100IP

External microphone: XA-MC10

Your dealer may not handle some of the above listed accessories. Please ask the dealer for detailed information.

*Design and specifications are subject to change without notice.*

## Troubleshooting

The following checklist will help you remedy problems you may encounter with your unit. Before going through the checklist below, check the connection and operating procedures.

If the problem is not solved, visit the following support site.

### Support site

<http://support.sony-europe.com/>

### General

#### No power is being supplied to the unit.

- Check the connection or fuse.
- If the unit is turned off and the display disappears, it cannot be operated with the remote commander.  
→ Turn on the unit.

#### The power antenna (aerial) does not extend.

The power antenna (aerial) does not have a relay box.

#### No sound.

- The ATT function is activated, or the Telephone ATT function (when the interface cable of a car telephone is connected to the ATT lead) is activated.
- The position of the fader control "FADER" is not set for a 2-speaker system.
- The Bluetooth audio device is in pause.  
→ Cancel pause.

#### No beep sound.

- The beep sound is canceled (page 30).
- An optional power amplifier is connected and you are not using the built-in amplifier.

#### The contents of the memory have been erased.

- The RESET button has been pressed.  
→ Store again into the memory.
- The power supply lead or battery has been disconnected or it is not connected properly.

#### Stored stations and correct time are erased.

#### The fuse has blown.

#### Makes noise when the position of the ignition is switched.

The leads are not matched correctly with the car's accessory power connector.

#### During playback or reception, demonstration mode starts.

If no operation is performed for 5 minutes with "DEMO-ON" set, demonstration mode starts.  
→ Set "DEMO-OFF" (page 30).

#### The display disappears from/does not appear in the display window.

- The dimmer is set to "DIM-ON" (page 30).
- The display disappears if you press and hold (SOURCE/OFF).  
→ Press (SOURCE/OFF) on the unit until the display appears.
- The connectors are dirty (page 35).

#### The Auto Off function does not operate.

The unit is turned on. The Auto Off function activates after turning off the unit.

→ Turn off the unit.

### Radio reception

#### The stations cannot be received.

#### The sound is hampered by noises.

- The connection is not correct.  
→ Connect a power antenna (aerial) control lead (blue) or accessory power supply lead (red) to the power supply lead of a car's antenna (aerial) booster (only when your car has built-in FM/MW/LW antenna (aerial) in the rear/side glass).
- Check the connection of the car antenna (aerial).
- If the auto antenna (aerial) will not go up, check the connection of the power antenna (aerial) control lead.

#### Preset tuning is not possible.

- Store the correct frequency in the memory.
- The broadcast signal is too weak.

#### Automatic tuning is not possible.

- Setting of the local seek mode is not correct.  
→ Tuning stops too frequently:  
Set "LOCAL-ON" (page 30).  
→ Tuning does not stop at a station:  
Set "LOCAL-OFF" (page 30).
- The broadcast signal is too weak.  
→ Perform manual tuning.

#### During FM reception, the "ST" indication flashes.

- Tune in the frequency accurately.
- The broadcast signal is too weak.  
→ Set "MONO-ON" (page 30).

#### An FM program broadcast in stereo is heard in monaural.

The unit is in monaural reception mode.  
→ Set "MONO-OFF" (page 30).

### RDS

#### The SEEK starts after a few seconds of listening.

The station is non-TP or has weak signal.  
→ Deactivate TA (page 16).

#### No traffic announcements.

- Activate TA (page 16).
- The station does not broadcast any traffic announcements despite being TP.  
→ Tune in another station.

#### PTY displays "- - - - -."

- The current station is not an RDS station.
- RDS data has not been received.
- The station does not specify the program type.

continue to next page →

---

**Program service name flashes.**

There is no alternative frequency for the current station.

→ Press **(SEEK)** +/- while the program service name is flashing. "PI SEEK" appears and the unit starts searching for another frequency with the same PI (Program Identification) data.

---

**CD playback****The disc cannot be loaded.**

- Another disc is already loaded.
  - The disc has been forcibly inserted upside down or in the wrong way.
- 

**The disc does not play.**

- Defective or dirty disc.
  - The CD-Rs/CD-RWs are not for audio use (page 32).
- 

**MP3/WMA/AAC files cannot be played.**

The disc is incompatible with the MP3/WMA/AAC format and version. For details on playable discs and formats, visit the support site.

---

**MP3/WMA/AAC files take longer to play than others.**

The following discs take a longer time to start playback.

- a disc recorded with a complicated tree structure.
  - a disc recorded in Multi Session.
  - a disc to which data can be added.
- 

**The display items do not scroll.**

- For discs with very many characters, those may not scroll.
  - "AUTO SCR" is set to "OFF."
    - Set "A.SCR-L-ON" (page 30).
    - Press and hold **(DSPL)** (SCRL).
- 

**The sound skips.**

- Installation is not correct.
    - Install the unit at an angle of less than 45° in a sturdy part of the car.
  - Defective or dirty disc.
- 

**The operation buttons do not function.****The disc will not eject.**

Press the **RESET** button (page 6).

---

**USB playback****You cannot play items via a USB hub.**

This unit cannot recognize USB devices via a USB hub.

---

**Cannot play items.**

A USB device does not work.  
→ Reconnect it.

---

**The USB device takes longer to play.**

The USB device contains files with a complicated tree structure.

---

**A beep sounds.**

During playback, the USB device has been disconnected.

→ Before disconnecting a USB device, make sure to stop playback first for data protection.

---

**The sound is intermittent.**

The sound may be intermittent at a high-bit-rate of more than 320 kbps.

---

**Bluetooth function****The connecting device cannot detect this unit.**

- Before the pairing is made, set this unit to pairing standby mode.
  - While connected to a Bluetooth device, this unit cannot be detected from another device. Disconnect the current connection and search for this unit from another device.
  - When the device pairing is made, set the Bluetooth signal output to on (page 23).
- 

**Connection is not possible.**

- Connect to this unit from a Bluetooth device or vice versa. The connection is controlled from one side (this unit or Bluetooth device), but not both.
  - Check the pairing and connection procedures in the manual of the other device, etc., and perform the operation again.
- 

**The name of the detected device does not appear.**

Depending on the status of the other device, it may not be possible to obtain the name.

---

**No ringtone.**

- Adjust the volume in "VOL RING" level.
  - Depending on the connecting device, the ringtone may not be sent properly.
    - Set "RINGTONE" to "R.TONE-1" (page 24).
- 

**The talker's voice volume is low.**

Adjust the volume level.

---

**A call partner says that the volume is too low or high.**

Adjust the volume accordingly using Mic Gain adjustment (page 25).

---

**Echo or noise occurs in phone call conversations.**

- Lower the volume.
  - Set EC/NC Mode to "EC/NC-1" or "EC/NC-2" (page 25).
  - If the ambient noise other than the phone call sound is loud, try reducing this noise.  
E.g.: If a window is open and road noise, etc., is loud, shut the window. If the air conditioner is loud, lower the air conditioner.
- 

**The phone is not connected.**

When Bluetooth audio is played, the phone is not connected even if you press  (handsfree).  
→ Connect from the phone.

---

**The phone sound quality is poor.**

Phone sound quality depends on reception conditions of cellular phone.

→ Move your car to a place where you can enhance the cellular phone's signal if the reception is poor.

---

---

**The volume of the connected audio device is low (high).**

Volume level will differ depending on the audio device.

→ Adjust the volume of the connected audio device or this unit.

---

**No sound is heard from the Bluetooth audio device.**

The audio device is paused.

→ Cancel pause of the audio device.

---

**The sound skips during playback of a Bluetooth audio device.**

- Reduce the distance between the unit and the Bluetooth audio device.
  - If the Bluetooth audio device is stored in a case which interrupts the signal, remove the audio device from the case while using.
  - Several Bluetooth devices or other devices which emit radio waves are used nearby.
    - Turn off the other devices.
    - Increase the distance from the other devices.
  - The playback sound stops momentarily when the connection between this unit and the cellular phone is being made. This is not a malfunction.
- 

**The connected Bluetooth audio device cannot be controlled.**

Check that the connected Bluetooth audio device supports AVRCP.

---

**Some functions do not work.**

Check if the connecting device supports the functions in question.

---

**The name of the other party does not appear when a call is received.**

The calling phone is not set to send the phone number.

---

**A call is answered unintentionally.**

- The connecting phone is set to answer a call automatically.
  - "AUTO ANS" of this unit is set to "A.ANS-1" or "A.ANS-2" (page 24).
- 

**Pairing failed due to time out.**

Depending on the connecting device, the time limit for pairing may be short. Try completing the pairing within the time.

---

**Bluetooth function cannot operate.**

Turn off the unit by pressing (SOURCE/OFF) for more than 2 seconds, then turn the unit on again.

---

**No sound is output from the car speakers during handsfree call.**

If the sound is output from the cellular phone, set the cellular phone to output the sound from the car speakers.

---

---

**Error displays/Messages**

---

**CHECKING**

The unit is confirming the connection of a USB device.  
→ Wait until confirming the connection is finished.

---

**EMPTY**

- The call history is empty.
  - The phonebook is empty.
  - The preset dial is empty.
- 

**ERROR**

- The disc is dirty or inserted upside down.
    - Clean or insert the disc correctly.
  - A blank disc has been inserted.
  - The disc cannot play due to a problem.
    - Insert another disc.
  - USB device was not automatically recognized.
    - Reconnect it again.
  - Press ▲ to remove the disc.
  - BT Initialize failed.
  - Phonebook access failed.
  - Phonebook content was changed while accessing the cellular phone.
    - Access the phonebook in the cellular phone again.
  - A call was made while the cellular phone was not connected.
- 

**P (preset number) ERROR**

A call was made by preset number when no preset number exists.

---

**FAILURE**

The connection of speakers/amplifiers is incorrect.  
→ See the installation/connections manual of this model to check the connection.

---

**HUB NO SUPRT (HUBs Not Support)**

USB hub is not supported on this unit.

---

**L. SEEK +/-**

The local seek mode is on during automatic tuning.

---

**NO AF**

There is no alternative frequency for the current station.

→ Press (SEEK) +/- while the program service name is flashing. The unit starts searching for another frequency with the same PI (Program Identification) data ("PI SEEK" appears).

---

**NO DEV (No Device)**

- USB is selected as source without a USB device connected. A USB device or a USB cable has been disconnected during playback.
    - Be sure to connect a USB device and USB cable.
  - Bluetooth audio source is selected without a Bluetooth audio device connected. A Bluetooth audio device has been disconnected during a call.
    - Be sure to connect a Bluetooth audio device.
  - Bluetooth phone source is selected without a cellular phone connected. A cellular phone has been disconnected during a call.
    - Be sure to connect a cellular phone.
- 

continue to next page →

---

**NO INFO** (No Information)

Network name and cellular phone name are not received with cellular phone connected.

---

**NO MUSIC**

The disc or USB device does not contain a music file.

→ Insert a music CD in this unit.

→ Connect a USB device with a music file in it.

---

**NO NAME**

A disc/album/artist/track name is not written in the track.

---

**NOT FOUND**

There is no item beginning with the selected letter in Alphabet search.

---

**NO TP**

The unit will continue searching for available TP stations.

---

**OFFSET**

There may be an internal malfunction.

→ Check the connection. If the error indication remains on in the display, consult your nearest Sony dealer.

---

**OVERLOAD**

USB device is overloaded.

→ Disconnect the USB device, then change the source by pressing (SOURCE/OFF).

→ Indicates that the USB device is out of order, or an unsupported device is connected.

---

**READ**

The unit is reading all track and album information on the disc.

→ Wait until reading is complete and playback starts automatically. Depending on the disc structure, it may take more than a minute.

---

**RESET**

This unit or USB device cannot be operated due to a problem.

→ Press the RESET button (page 6).

---

**UNKNOWN**

Name or phone number cannot be displayed when browsing phonebook or call history.

---

**USB NO SUPRT** (USB Not Support)

The connected USB device is not supported.

→ For details on the compatibility of your USB device, visit the support site.

---

**WITHHELD**

Phone number is hidden by caller.

---

“**⏮** **⏪** **⏩** **⏭**” or “**⏮** **⏪** **⏩** **⏭**”

During fast-forward or reverse, you have reached the beginning or the end of the disc and you cannot go any further.

---

“**—**”

The character cannot be displayed with the unit.

---

If these solutions do not help improve the situation, consult your nearest Sony dealer.

If you take the unit to be repaired because of CD playback trouble, bring the disc that was used at the time the problem began.





## Wichtig!

Bitte nehmen Sie sich etwas Zeit, um den Geräte-Pass vollständig auszufüllen. Dieser befindet sich auf der hinteren Umschlagseite dieser Bedienungsanleitung.

Montieren Sie dieses Gerät aus Sicherheitsgründen im Armaturenbrett des Fahrzeugs. Zur Installation und zum Anschluss siehe die mitgelieferte Installations-/Anschlussanleitung.

CLASS 1  
LASER PRODUCT

Dieses Etikett befindet sich an der Unterseite des Gehäuses.

Das Typenschild mit Betriebsspannung usw. befindet sich an der Geräteunterseite.



Hiermit erklärt Sony Corp., dass sich dieser MEX-BT3900U in Übereinstimmung mit den grundlegenden Anforderungen und den anderen relevanten Vorschriften der Richtlinie 1999/5/EG befindet.

Weitere Informationen erhältlich unter:  
<http://www.compliance.sony.de/>

Italien: Die Nutzung von RLANS ist folgendermaßen geregelt:

- die private Nutzung durch die gesetzliche Verordnung vom 01.08.2003, Nr. 259 („Vorschrift zur elektronischen Kommunikation“). Im Einzelnen enthält Artikel 104 die Bestimmungen, wann eine vorherige allgemeine Autorisierung einzuholen ist, und Art. 105, wann eine freie Nutzung zulässig ist.
- die öffentliche Bereitstellung des RLANS-Zugriffs für Telekommunikationsnetzwerke und -dienste durch die Ministerialverordnung vom 28.05.2003, wie ergänzt, und Artikel 25 (allgemeine Autorisierung für elektronische Kommunikationsnetzwerke und -dienste) der Vorschrift zur elektronischen Kommunikation.

Norwegen: Die Verwendung dieses Funkgeräts ist in einem Umkreis von 20 km um das Zentrum von Ny-Ålesund, Svalbard (Norwegen), nicht erlaubt.

## Hinweis für Kunden: Die folgenden Informationen gelten nur für Geräte, die in Ländern verkauft werden, in denen EU-Richtlinien gelten

Der Hersteller dieses Produktes ist Sony Corporation, 1-7-1 Konan Minato-ku Tokio, 108-0075 Japan. Bevollmächtigter für EMV und Produktsicherheit ist Sony Deutschland GmbH, Hedelfinger Strasse 61, 70327 Stuttgart, Deutschland. Für Kundendienst- oder Garantieangelegenheiten wenden Sie sich bitte an die in Kundendienst- oder Garantiedokumenten genannten Adressen.



**Entsorgung von gebrauchten elektrischen und elektronischen Geräten (anzuwenden in den Ländern der Europäischen Union und anderen europäischen Ländern mit einem separaten Sammelsystem für diese Geräte)**

Das Symbol auf dem Produkt oder seiner Verpackung weist darauf hin, dass dieses Produkt nicht als normaler Haushaltsabfall zu behandeln ist, sondern an einer Annahmestelle für das Recycling von elektrischen und elektronischen Geräten abgegeben werden muss. Durch Ihren Beitrag zum korrekten Entsorgen dieses Produkts schützen Sie die Umwelt und die Gesundheit Ihrer Mitmenschen. Umwelt und Gesundheit werden durch falsches Entsorgen gefährdet. Materialrecycling hilft, den Verbrauch von Rohstoffen zu verringern. Weitere Informationen zum Recycling dieses Produkts erhalten Sie bei Ihrer Gemeindeverwaltung, den kommunalen Entsorgungsbetrieben oder dem Geschäft, in dem Sie das Produkt gekauft haben.

Geeignetes Zubehör: Fernbedienung



**Entsorgung von gebrauchten  
Batterien und Akkus (anzuwenden in  
den Ländern der Europäischen  
Union und anderen europäischen  
Ländern mit einem separaten  
Sammelsystem für diese Produkte)**

Das Symbol auf der Batterie/dem Akku oder der Verpackung weist darauf hin, dass diese nicht als normaler Haushaltsabfall zu behandeln sind. Ein zusätzliches chemisches Symbol Pb (Blei) oder Hg (Quecksilber) unter der durchgestrichenen Mülltonne bedeutet, dass die Batterie/der Akku einen Anteil von mehr als 0,0005% Quecksilber oder 0,004% Blei enthält. Durch Ihren Beitrag zum korrekten Entsorgen dieser Batterien/Akkus schützen Sie die Umwelt und die Gesundheit Ihrer Mitmenschen. Umwelt und Gesundheit werden durch falsches Entsorgen gefährdet. Materialrecycling hilft, den Verbrauch von Rohstoffen zu verringern.

Bei Produkten, die auf Grund ihrer Sicherheit, der Funktionalität oder als Sicherung vor Datenverlust eine ständige Verbindung zur eingebauten Batterie benötigen, sollte die Batterie nur durch qualifiziertes Servicepersonal ausgetauscht werden.

Um sicherzustellen, dass die Batterie korrekt entsorgt wird, geben Sie das Produkt zwecks Entsorgung an einer Annahmestelle für das Recycling von elektrischen und elektronischen Geräten ab.

Für alle anderen Batterien entnehmen Sie die Batterie bitte entsprechend dem Kapitel über die sichere Entfernung der Batterie. Geben Sie die Batterie an einer Annahmestelle für das Recycling von Batterien/Akkus ab. Weitere Informationen über das Recycling dieses Produkts oder der Batterie erhalten Sie von Ihrer Gemeinde, den kommunalen Entsorgungsbetrieben oder dem Geschäft, in dem Sie das Produkt gekauft haben.

Der *Bluetooth*-Schriftzug und die Bluetooth-Logos sind Eigentum von Bluetooth SIG, Inc., und ihre Verwendung durch die Sony Corporation erfolgt in Lizenz. Andere Markenzeichen und Produktnamen sind Eigentum der jeweiligen Rechteinhaber.

ZAPPIN und Quick-BrowZer sind Markenzeichen der Sony Corporation.

Windows Media ist ein eingetragenes Markenzeichen oder Markenzeichen der Microsoft Corporation in den USA und/oder anderen Ländern.

Dieses Produkt ist durch bestimmte gewerbliche Schutz- und Urheberrechte der Microsoft Corporation geschützt. Die Verwendung oder der Vertrieb derartiger Technologie außerhalb dieses Produkts ohne eine Lizenz von Microsoft oder einer autorisierten Microsoft-Niederlassung ist untersagt.

iPhone, iPod, iPod classic, iPod nano und iPod touch sind Markenzeichen der Apple Inc., die in den USA und anderen Ländern eingetragen sind.

MPEG Layer-3 Audiocodierttechnologie und Patente lizenziert von Fraunhofer IIS und Thomson.

**Hinweis zur Lithiumbatterie**

Schützen Sie die Batterie vor übermäßiger Hitze, wie z. B. direktem Sonnenlicht, Feuer o. Ä.

**Warnhinweis, wenn die Zündung Ihres Fahrzeugs nicht über eine Zubehörposition (ACC oder I) verfügt**

Aktivieren Sie unbedingt die Abschaltautomatik (Seite 35).

Nach dem Ausschalten wird das Gerät dann nach der voreingestellten Zeit automatisch vollständig abgeschaltet, so dass der Autobatterie kein Strom mehr entzogen wird. Wenn Sie die Abschaltautomatik nicht aktivieren, müssen Sie jedes Mal, wenn Sie die Zündung ausschalten, die Taste **(SOURCE/OFF)** gedrückt halten, bis die Anzeige ausgeblendet wird.

## Vorbereitungen

Auf diesem Gerät abspielbare CDs . . . . .	6
Hinweise zu Bluetooth . . . . .	6
Zurücksetzen des Geräts . . . . .	7
Beenden des DEMO-Modus . . . . .	7
Vorbereiten der Kartenfernbedienung . . . . .	7
Einstellen der Uhr . . . . .	8
Abnehmen der Frontplatte . . . . .	8
Anbringen der Frontplatte . . . . .	9

## Kurzanleitung für die Bluetooth-Funktion

3 Schritte für die Bluetooth-Funktion . . . . .	10
Tasten und Symbole . . . . .	11
❶ Pairing . . . . .	12
❷ Verbindung . . . . .	12
❸ Freisprechanrufe und Musik-Streaming . . . . .	13

## Lage und Grundfunktionen der Teile und Bedienelemente

Hauptgerät . . . . .	14
RM-X174 Kartenfernbedienung . . . . .	16

## Radio

Speichern und Empfangen von Sendern . . . . .	17
Automatisches Speichern von Sendern	
— BTM . . . . .	17
Manuelles Speichern von Sendern . . . . .	17
Einstellen gespeicherter Sender . . . . .	17
Automatisches Einstellen von Sendern . . . . .	17
RDS . . . . .	17
Übersicht . . . . .	17
Einstellen von AF und TA . . . . .	18
Auswählen des Programmtyps (PTY) . . . . .	19
Einstellen der Uhrzeit (CT) . . . . .	19

## CD

Informationen im Display . . . . .	19
Repeat und Shuffle Play . . . . .	19

## USB-Geräte

Wiedergabe mit einem USB-Gerät . . . . .	20
Informationen im Display . . . . .	20
Repeat und Shuffle Play . . . . .	21

## iPod

Wiedergabe mit einem iPod . . . . .	21
Informationen im Display . . . . .	22
Überspringen von Alben, Podcasts, Genres,	
Playlists und Interpreten . . . . .	22
Repeat und Shuffle Play . . . . .	22
Direktes Bedienen eines iPod	
— Direkte Steuerung . . . . .	23

## Suchen nach einem Titel

Suchen nach einem Titel anhand seines Namens	
— Quick-BrowZer™ . . . . .	23
Suchen mit Überspringen von Elementen	
— Sprung-Modus . . . . .	24
Suchen in alphabetischer Reihenfolge	
— Alphabetische Suche . . . . .	24
Suchen nach einem Titel durch Anspielen der	
Titel — ZAPPIN™ . . . . .	25

## Bluetooth (Freisprechanrufe und Musik-Streaming)

Nutzen der Bluetooth-Funktion . . . . .	25
Pairing . . . . .	25
Die Bluetooth-Symbole . . . . .	26
Verbindung . . . . .	27
So schalten Sie die Bluetooth-Signalausgabe	
dieses Geräts ein . . . . .	27
Herstellen einer Verbindung zu einem	
Mobiltelefon . . . . .	27
Herstellen einer Verbindung zu einem	
Audiogerät . . . . .	27
Telefonieren mit Freisprecheinrichtung . . . . .	28
Entgegennehmen von Anrufen . . . . .	28
Tätigen von Anrufen . . . . .	28
Funktionen während eines Anrufs . . . . .	29
Anrufweiterleitung . . . . .	29
Kurzwahl . . . . .	29
Einschalten der Sprachwahl . . . . .	30
SMS-Anzeige . . . . .	30
Musik-Streaming . . . . .	30
Wiedergeben von Musik von einem	
Audiogerät . . . . .	30
Steuern eines Audiogeräts mit diesem	
Gerät . . . . .	31
Initialisieren der Bluetooth-Einstellungen . . . . .	31

## Klangeinstellungen und Setup-Menü

Ändern der Klangeinstellungen . . . . .	32
Einstellen der Klangeigenschaften . . . . .	32
Verwenden der erweiterten Klangfunktionen	
— Erweiterte Sound-Engine . . . . .	32
Auswählen der Klangqualität	
— EQ7-Voreinstellung . . . . .	32
Individuelles Einstellen der Equalizer-Kurve	
— EQ7-Einstellung . . . . .	33
Optimieren des Klangs mithilfe der	
Tonverzögerung — Hörposition . . . . .	33
Feineinstellen der Hörposition . . . . .	34
DM+ Erweitert . . . . .	34
Verwenden der Hecklautsprecher als	
Tiefsttonlautsprecher — Verstärker für Bässe	
über Hecklautsprecher . . . . .	34
Einstellen von Konfigurationsoptionen	
— SET . . . . .	34

## Weitere Funktionen

Verwenden gesondert erhältlicher Geräte. . . . .	36
Zusätzliche Audiogeräte . . . . .	36
Externes Mikrofon XA-MC10 . . . . .	36

## Weitere Informationen

Sicherheitsmaßnahmen . . . . .	37
Hinweise zu CDs . . . . .	37
Wiedergabereihenfolge von MP3-/WMA-/	
AAC-Dateien . . . . .	37
Der iPod . . . . .	37
Informationen zur	
Bluetooth-Kommunikation . . . . .	38
Wartung . . . . .	39
Ausbauen des Geräts . . . . .	40
Technische Daten . . . . .	40
Störungsbehebung . . . . .	41
Fehleranzeigen/Meldungen . . . . .	44

## Support-Website

Wenn Sie Fragen haben oder die neuesten Support-Informationen zu diesem Produkt abrufen möchten, rufen Sie bitte folgende Website auf:

<http://support.sony-europe.com/>



Hier finden Sie folgende Informationen:

- Modelle und Hersteller kompatibler digitaler Audioplayer
- Unterstützte MP3-/WMA-/AAC-Dateien
- Modelle und Hersteller kompatibler Mobiltelefone sowie häufig gestellte Fragen (FAQs) über die Bluetooth-Funktion

## Vorbereitungen

### Auf diesem Gerät abspielbare CDs

Mit dem Gerät lassen sich CD-DAs (auch solche mit CD TEXT) und CD-Rs/CD-RWs (MP3-/WMA-/AAC-Dateien (Seite 37)) wiedergeben.

CD-Typ	Beschriftung auf der CD
CD-DA	
MP3 WMA AAC	

## Hinweise zu Bluetooth

### Achtung

UNTER KEINEN UMSTÄNDEN ÜBERNIMMT SONY DIE HAFTUNG FÜR INDIREKTE, NEBEN- ODER FOLGESCHÄDEN ODER FÜR IRGENDWELCHE SCHÄDEN. DIESER HAFTUNGSAUSSCHLUSS GILT OHNE JEDE EINSCHRÄNKUNG FÜR ENTGANGENEN GEWINN, ENTGANGENES EINKOMMEN, DATENVERLUST, NUTZUNGS-AUSFALL DES PRODUKTS ODER ZUGEHÖRIGER GERÄTE, AUSFALLZEITEN UND ZEITAUFWAND DES KÄUFERS, DIE AUF DIE VERWENDUNG DIESES PRODUKTS, DER HARDWARE UND/ ODER SEINER SOFTWARE ZURÜCKGEHEN ODER IN VERBINDUNG DAMIT AUFTRETEN.

### WICHTIGER HINWEIS!

#### Sicherer und effizienter Gebrauch

Jegliche Änderungen am Gerät, die ohne die ausdrückliche Genehmigung von Sony durchgeführt werden, können die Befugnis des Betreibers zur Verwendung des Geräts aufheben.

Bitte überprüfen Sie vor dem Gebrauch dieses Produkts, ob es auf nationaler Ebene Vorschriften oder Bestimmungen gibt, die die Verwendung von Bluetooth-Geräten einschränken.

### Führen von Fahrzeugen

Erkundigen Sie sich in den Gebieten, in denen Sie unterwegs sind, nach Gesetzen und Vorschriften zum Gebrauch von Mobiltelefonen und Freisprecheinrichtungen.

Richten Sie Ihre Aufmerksamkeit beim Fahren immer uneingeschränkt auf das Verkehrsgeschehen. Wenn die Verkehrssituation es erfordert, fahren Sie an den Straßenrand und halten Sie, bevor Sie einen Anruf tätigen oder entgegennehmen.

## Herstellen einer Verbindung zu anderen Geräten

Wenn Sie eine Verbindung zu einem anderen Gerät herstellen, lesen Sie in der dazugehörigen Bedienungsanleitung bitte die ausführlichen Sicherheitshinweise.

## Hochfrequenzstrahlung

HF-Signale beeinträchtigen möglicherweise nicht ordnungsgemäß installierte oder unzureichend abgeschirmte elektronische Systeme in Kraftfahrzeugen, wie z. B. elektronische Kraftstoffeinspritzsysteme, elektronische Antiblockiersysteme, elektronische Geschwindigkeitsregelsysteme oder Airbag-Systeme. Zur Installation oder Wartung dieses Geräts wenden Sie sich bitte an den Fahrzeughersteller oder einen Vertreter des Herstellers. Eine fehlerhafte Installation oder Wartung kann gefährlich sein und zum Erlöschen der für dieses Gerät gültigen Gewährleistung führen. Wenden Sie sich bitte an den Fahrzeughersteller und klären Sie ab, ob der Gebrauch von Mobiltelefonen im Fahrzeug die Fahrzeugelektronik in ihrer Funktionsfähigkeit beeinträchtigen könnte. Überprüfen Sie regelmäßig, ob alle drahtlosen Geräte in Ihrem Fahrzeug richtig montiert sind und ordnungsgemäß funktionieren.

## Notrufe

Diese Bluetooth-Freisprecheinrichtung für das Auto und das elektronische Gerät, das mit der Freisprecheinrichtung verbunden ist, arbeiten mit Radiosignalen, Mobilfunk- und Festnetzen sowie benutzerprogrammierten Funktionen, bei denen nicht unter allen Umständen eine Verbindung garantiert werden kann.

Verlassen Sie sich daher bei wichtigen Mitteilungen (wie z. B. medizinischen Notfällen) nicht ausschließlich auf elektronische Geräte.

Wenn Sie Anrufe tätigen oder empfangen wollen, denken Sie daran, dass die Freisprecheinrichtung und das elektronische Gerät, das mit der Freisprecheinrichtung verbunden ist, eingeschaltet sein müssen und nur in Gebieten mit ausreichender Mobilfunksignalstärke verwendet werden können. Notrufe sind unter Umständen nicht bei allen Mobilfunknetzen möglich oder stehen bei Verwendung bestimmter Netzwerkdienste und/oder Telefonfunktionen nicht zur Verfügung.

Weitere Informationen erhalten Sie bei ihrem lokalen Mobilfunkanbieter.

## Zurücksetzen des Geräts

Bevor Sie das Gerät zum ersten Mal benutzen oder wenn Sie die Autobatterie ausgetauscht oder die Verbindungen gewechselt haben, müssen Sie das Gerät zurücksetzen.

Nehmen Sie die Frontplatte ab (Seite 8) und drücken Sie die Taste RESET (Seite 14) mit einem spitzen Gegenstand, wie z. B. einem Kugelschreiber.

### Hinweis

Wenn Sie die Taste RESET drücken, werden die eingestellte Uhrzeit und einige weitere gespeicherte Einstellungen gelöscht.

## Beenden des DEMO-Modus

Sie können die Demo, die beim Ausschalten des Geräts angezeigt wird, abbrechen.

- 1 Halten Sie die Auswahlstaste gedrückt.**  
Die Einstellanzeige erscheint.
- 2 Drehen Sie den Steuerregler, bis „DEMO“ angezeigt wird, und drücken Sie anschließend den Steuerregler.**
- 3 Wählen Sie durch Drehen des Steuerreglers „DEMO-OFF“ aus und drücken Sie anschließend den Steuerregler.**  
Die Einstellung ist damit abgeschlossen.
- 4 Drücken Sie ↵ (BACK).**  
Die Anzeige wechselt wieder in den normalen Empfangsmodus bzw. Wiedergabemodus.

## Vorbereiten der Kartenfernbedienung

Entfernen Sie die Isolierfolie.



### Tipp

Informationen zum Austauschen der Batterie finden Sie auf Seite 39.

## Einstellen der Uhr

Die Uhr zeigt die Uhrzeit im 24-Stunden-Format digital an.

- 1 Halten Sie die Auswahltaste gedrückt.**  
Die Einstellanzeige erscheint.
- 2 Drehen Sie den Steuerregler, bis „CLOCK-ADJ“ erscheint, und drücken Sie anschließend den Steuerregler.**  
Die Stundenanzeige blinkt.
- 3 Drehen Sie den Steuerregler, um die Stunden und Minuten einzustellen.**  
Drücken Sie (SEEK) -/+, um zur jeweils nächsten Ziffer in der Digitalanzeige zu wechseln.
- 4 Drücken Sie die Auswahltaste, nachdem Sie die Minuten eingestellt haben.**  
Der Einstellvorgang ist damit abgeschlossen und die Uhr beginnt zu laufen.

Zum Einblenden der Uhrzeit drücken Sie (DSPL). Drücken Sie (DSPL) erneut, um zur vorherigen Anzeige zurückzuschalten.

### Tipp

Mithilfe der RDS-Funktion können Sie die Uhr auch automatisch einstellen lassen (Seite 19).

## Abnehmen der Frontplatte

Um zu verhindern, dass das Gerät gestohlen wird, können Sie die Frontplatte abnehmen.

### Warnton

Wenn Sie den Zündschlüssel in die Position OFF stellen, ohne die Frontplatte abzunehmen, ertönt einige Sekunden lang ein Warnton. Der Warnton wird nur ausgegeben, wenn der integrierte Verstärker verwendet wird.

- 1 Halten Sie (SOURCE/OFF) gedrückt.**  
Das Gerät schaltet sich aus.
- 2 Drücken Sie  und ziehen Sie die Frontplatte auf sich zu und heraus.**

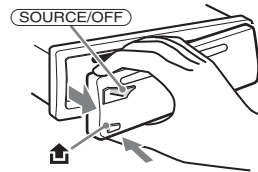

### Hinweise

- Lassen Sie die Frontplatte nicht fallen und drücken Sie nicht zu stark auf die Frontplatte und das Display.
- Schützen Sie die Frontplatte vor Hitze bzw. hohen Temperaturen und vor Feuchtigkeit. Lassen Sie sie nicht in geparkten Autos, auf dem Armaturenbrett oder auf der Hutablage liegen.
- Nehmen Sie die Frontplatte nicht ab, während die Wiedergabe am USB-Gerät läuft. Andernfalls können die USB-Daten beschädigt werden.



## Anbringen der Frontplatte

Setzen Sie Teil (A) der Frontplatte wie abgebildet an Teil (B) am Gerät an und drücken Sie dann die linke Seite hinein, bis sie mit einem Klicken einrastet.

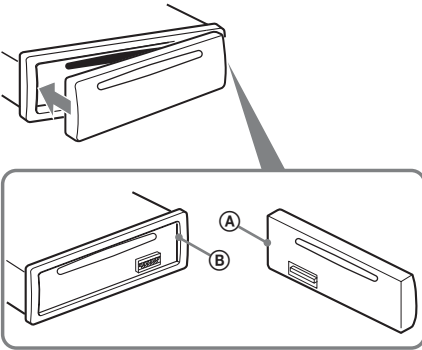

### Hinweis

Legen Sie auf der Innenseite der Frontplatte nichts ab.

## Kurzanleitung für die Bluetooth-Funktion

Detaillierte Erläuterungen zu dieser Funktion finden Sie unter „Bluetooth (Freisprechanrufe und Musik-Streaming)“ (Seite 25) und in der Bedienungsanleitung zum Bluetooth-Gerät.

### 3 Schritte für die Bluetooth-Funktion

#### 1 Pairing

Zunächst müssen Sie ein Bluetooth-Gerät (Mobiltelefon usw.) und dieses Gerät füreinander registrieren („Pairing“). Nach dem ersten Mal ist kein weiteres Pairing mehr erforderlich.

#### 2 Verbindung

Wenn das Pairing ausgeführt wurde, stellen Sie eine Verbindung zwischen diesem Gerät und dem Bluetooth-Gerät her. Bei manchen Geräten wird beim Pairing automatisch eine Verbindung hergestellt.

#### 3 Freisprechanrufe/Musik-Streaming

Mit diesem Gerät können Sie Freisprechanrufe tätigen/entgegennehmen oder Musik bzw. Audiosignale wiedergeben lassen.







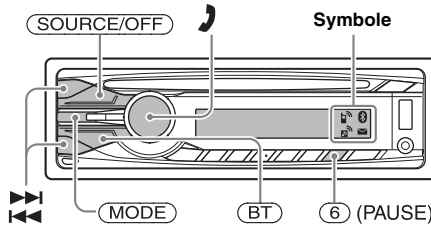





## Support-Website

<http://support.sony-europe.com/>

# Tasten und Symbole









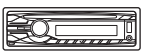

## Beschreibung des Status der Symbole

	 Leuchtet	Das Bluetooth-Signal ist eingeschaltet.
	 Blinkt	Dieses Gerät befindet sich im Bereitschaftsmodus für das Pairing.
	Aus	Das Bluetooth-Signal ist ausgeschaltet.
	 Leuchtet	Dieses Gerät ist mit einem Mobiltelefon verbunden.
	 Blinkt	Die Verbindung wird gerade hergestellt.
	Aus	Es wurde für Freisprechanrufe keine Verbindung zu einem Mobiltelefon hergestellt.
	 Leuchtet	Dieses Gerät ist mit einem anderen Gerät verbunden.
	 Blinkt	Die Verbindung wird gerade hergestellt.
	Aus	Es wurde für Musik-Streaming keine Verbindung zu einem Gerät hergestellt.
	 Leuchtet	Es sind ungelesene SMS-Nachrichten vorhanden.
	 Blinkt	Eine neue SMS-Nachricht ist eingegangen.
	Aus	Es sind keine ungelesenen SMS-Nachrichten vorhanden.

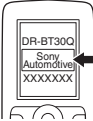



## 1 Pairing

### Zu bedienendes Vorgehen Gerät

-  Halten Sie **(BT)** gedrückt.  
→ 
-  Lassen Sie das andere Gerät nach diesem Gerät suchen.
-   Wählen Sie „Sony Automotive“.
-  Wenn Sie im Display des Geräts, zu dem eine Verbindung hergestellt werden soll, zur Eingabe eines Passworts aufgefordert werden, geben Sie „0000“ ein.
-  Gehen Sie nach den angezeigten Anweisungen vor.
-   (Pairing erfolgreich)

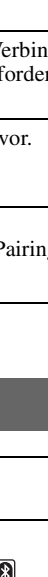
## 2 Verbindung

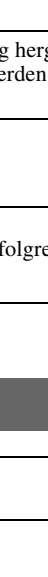
### Zu bedienendes Vorgehen Gerät

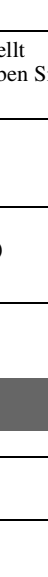
-  Drücken Sie **(BT)**.  
→ 
-  Stellen Sie vom Mobiltelefon aus eine Verbindung zu diesem Gerät her.  
→ 
-  Stellen Sie vom Audiogerät aus eine Verbindung zu diesem Gerät her.  
→ 



### Hinweis

Sie können auch von diesem Gerät aus eine Verbindung zu einem Bluetooth-Gerät herstellen (Seite 27).  
Wenn Sie von diesem Gerät aus keine Verbindung zum Bluetooth-Gerät herstellen können, beginnen Sie noch einmal mit dem Pairing.

### 3 Freisprechanrufe und Musik-Streaming



#### Telefonieren mit Freisprecheinrichtung

Funktion	Vorgehen
Entgegennehmen/Beenden eines Anrufs	Drücken Sie  .
Zurückweisen eines Anrufs	Halten Sie <b>(SOURCE/OFF)</b> 1 Sekunde lang gedrückt.
Wahlwiederholung	<p>1 Drücken Sie <b>(SOURCE/OFF)</b> so oft, bis „BT PHONE“ erscheint.</p> <p>→ </p> <p>2 Halten Sie  gedrückt.</p>
Weiterleiten eines Anrufs	Drücken Sie <b>(MODE)</b> .



#### Musik-Streaming

Funktion	Vorgehen
Wiedergeben von Musik	<p>1 Drücken Sie <b>(SOURCE/OFF)</b> so oft, bis „BT AUDIO“ erscheint.</p> <p>→ </p> <p>2 Starten Sie die Wiedergabe am Audiogerät.</p>
Wiedergabe/Pause (AVRCP)*	Drücken Sie <b>(6)</b> (PAUSE).
Überspringen von Titeln (AVRCP)*	Drücken Sie <b>◀◀/▶▶</b> .

\* Das Vorgehen hängt vom Audiogerät ab.

## Hauptgerät

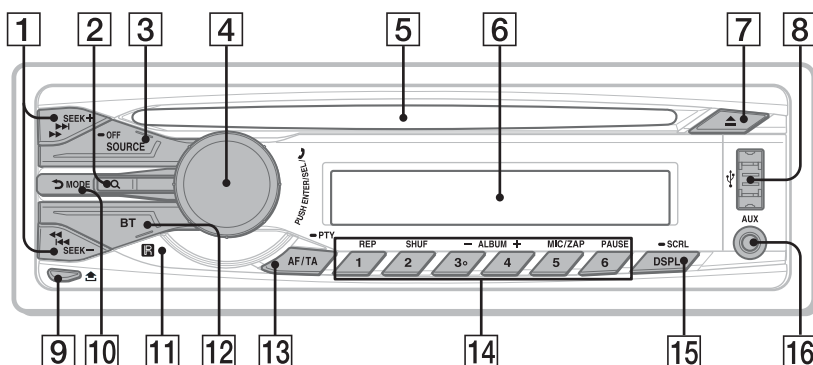

### Mit abgenommener Frontplatte

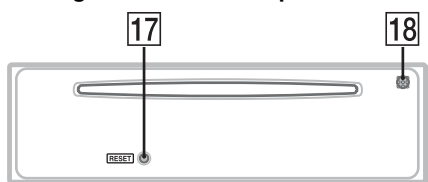

In diesem Abschnitt werden Lage und Grundfunktionen der Teile und Bedienelemente beschrieben.

Nähere Erläuterungen finden Sie auf den jeweiligen Seiten.

#### 1 Tasten SEEK +/-

##### Radio:

Automatisches Einstellen von Sendern (drücken) bzw. manuelle Sendersuche (gedrückt halten).

##### CD/USB:

Überspringen von Titeln (drücken), Überspringen mehrerer Titel hintereinander (drücken, dann innerhalb von 1 Sekunde erneut drücken und gedrückt halten) bzw. Vorwärts-/Rückwärtssuchen in einem Titel (gedrückt halten).

##### Bluetooth-Audiogerät\*1:

Überspringen von Titeln (drücken) bzw. Vorwärts-/Rückwärtssuchen in einem Titel (gedrückt halten).

#### 2 Taste Q (BROWSE) Seite 23, 28

Drücken: Aktivieren des Quick-BrowZer™-Modus (CD/USB)/Aufrufen des Telefonbuchs (Bluetooth-Telefon)\*2. Gedrückt halten: Wechseln zum Bluetooth-Telefon als Tonquelle/Aufrufen der Rufliste (Bluetooth-Telefon)\*2.

#### 3 Taste SOURCE/OFF

Drücken Sie diese Taste, um das Gerät einzuschalten bzw. die Tonquelle (Radio/CD/USB/AUX/Bluetooth-Audio/Bluetooth-Telefon) zu wechseln.

Drücken Sie die Taste 1 Sekunde lang, um das Gerät auszuschalten bzw. einen Anruf zurückzuweisen.

Wenn Sie die Taste mehr als 2 Sekunden lang drücken, schaltet sich das Gerät aus und die Anzeige wird ausgeblendet.

#### 4 Steuerregler/Auswahltaste/Taste (Freisprechen) Seite 28, 32, 34

Einstellen der Lautstärke (drehen), Auswählen von Einstelloptionen (drücken und drehen) bzw. Entgegennehmen/Beenden eines Anrufs (drücken).

#### 5 CD-Einschub

Legen Sie eine CD mit der beschrifteten Seite nach oben ein. Die Wiedergabe beginnt.

#### 6 Display

- 7 Taste ▲ (Auswerfen)**  
Auswerfen der CD.
- 8 USB-Anschluss** Seite 20, 21  
Anschließen eines USB-Geräts.
- 9 Taste ⏏ (Lösen der Frontplatte)**  
Seite 8
- 10 Taste ⏪ (BACK)/MODE** Seite 11, 17, 23, 29  
Drücken: Zurückschalten zur vorherigen Anzeige bzw. Auswählen des Radiofrequenzbereichs (FM (UKW)/MW/LW).  
Gedrückt halten: Einschalten/Abbrechen der direkten Steuerung.

**11 Empfänger für die Kartenfernbedienung**

- 12 Taste BT (BLUETOOTH)** Seite 11, 25, 27

Ein-/Ausschalten des Bluetooth-Signals (drücken) bzw. Pairing (gedrückt halten).

- 13 Taste AF (Alternativfrequenzen)/TA (Verkehrsdurchsagen)/PTY (Programmtypauswahl)** Seite 18, 19

Einstellen von AF und TA (drücken) bzw. Auswählen des Programmtyps (PTY) bei einem RDS-Sender (gedrückt halten).

- 14 Zahlentasten (Stationstasten)**

**Radio:**

Einstellen gespeicherter Sender (drücken) bzw. Speichern von Sendern (gedrückt halten).

**CD/USB:**

- ①: **REP** Seite 19, 21, 22  
②: **SHUF** Seite 19, 21, 22  
③/\*3/④: **ALBUM -/+** (während der MP3-/WMA-/AAC-Wiedergabe)

Überspringen von Alben (drücken) bzw. Überspringen mehrerer Alben hintereinander (gedrückt halten).

- ⑤: **MIC/ZAP** Seite 25  
Aufrufen des ZAPPIN™-Modus (drücken).
- ⑥: **PAUSE**  
Anhalten der Wiedergabe. Zum Beenden der Funktion drücken Sie die Taste erneut.

**Bluetooth-Audiogerät\*1:**

- ①: **REP** Seite 31  
②: **SHUF** Seite 31  
③/④: **ALBUM -/+**

Überspringen von Alben (drücken) bzw. Überspringen mehrerer Alben hintereinander (gedrückt halten).

- ⑥: **PAUSE**  
Anhalten der Wiedergabe. Zum Beenden des Pausemodus drücken Sie die Taste erneut.

**Bluetooth-Telefon:**

Anrufen gespeicherter Telefonnummern (drücken) bzw. Speichern von Telefonnummern (gedrückt halten).

- ⑤: **MIC/ZAP** (während eines Anrufs)  
Seite 29

Einstellen der MIC-Verstärkung (Mikrofonverstärkung) (drücken) bzw. Auswählen des Echo-/Rauschunterdrückungsmodus (gedrückt halten).

- 15 Taste DSPL (Anzeige)/SCRL (Bildlauf)** Seite 17, 19, 20, 22, 23, 27

Wechseln der Informationen im Display (drücken) bzw. Durchlaufenlassen der Informationen im Display (gedrückt halten).

- 16 AUX-Eingangsbuchse** Seite 36

Anschließen eines tragbaren Audiogeräts.

- 17 Taste RESET** (hinter der Frontplatte)  
Seite 7

- 18 Mikrofon** Seite 28

**Hinweis**

Decken Sie das Mikrofon nicht ab. Andernfalls ist das Freisprechen nicht möglich.

\*1 Wenn ein Bluetooth-Audiogerät, das das Bluetooth-Profil AVRCP unterstützt, angeschlossen ist. Je nach Gerät stehen möglicherweise nicht alle Funktionen zur Verfügung.

\*2 Wenn ein Mobiltelefon, das das Bluetooth-Profil PBAP unterstützt, angeschlossen ist.

\*3 Diese Taste ist mit einem fühlbaren Punkt gekennzeichnet.

**Hinweise**

- Wenn Sie eine CD auswerfen bzw. einlegen wollen, schließen Sie kein USB-Gerät an. Andernfalls kann die CD beschädigt werden.
- Wenn Sie das Gerät ausschalten und die Anzeige ausgeblendet ist, können Sie es nicht mit der Kartenfernbedienung bedienen. Drücken Sie zunächst **(SOURCE/OFF)** am Gerät oder legen Sie eine CD ein, um das Gerät zu aktivieren.

## RM-X174 Kartenfernbedienung

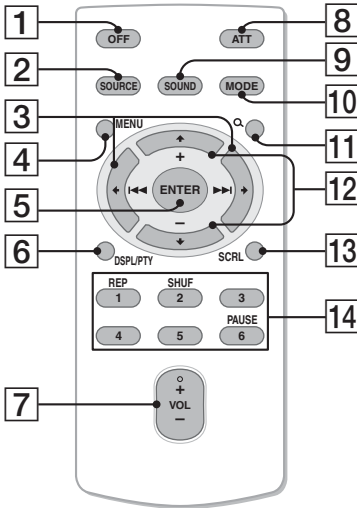

Ziehen Sie vor dem Gebrauch die Isolierfolie heraus (Seite 7).

- 1 Taste OFF**  
Ausschalten des Geräts, Stoppen der Tonquelle bzw. Zurückweisen eines Anrufs.
- 2 Taste SOURCE**  
Einschalten des Geräts bzw. Wechseln der Tonquelle (Radio/CD/USB/AUX/Bluetooth-Audio/Bluetooth-Telefon).
- 3 Tasten ◀ (◀◀) / ▶ (▶▶)**  
Beim Steuern von Radio-, CD-, USB- und Bluetooth-Audio-Funktionen entsprechen diese Tasten den Tasten (SEEK) -/+ am Gerät. Konfiguration, Klangeinstellung usw. können Sie mit ◀ ▶ vornehmen.
- 4 Taste MENU**  
Aufrufen des Menüs.
- 5 Taste ENTER**  
Bestätigen von Einstellungen, Entgegennehmen eines Anrufs bzw. Beenden eines Anrufs.

- 6 Taste DSPL (Anzeige)/PTY (Programmtypauswahl)**  
Wechseln der Informationen im Display bzw. Auswählen von PTY bei einem RDS-Sender.
- 7 Taste VOL (Lautstärke) +\*1/-**  
Einstellen der Lautstärke.
- 8 Taste ATT (Dämpfen des Tons)**  
Dämpfen des Tons. Zum Beenden der Funktion drücken Sie die Taste erneut.
- 9 Taste SOUND**  
Einstellen des Klangs.
- 10 Taste MODE**  
Auswählen des Radiofrequenzbereichs (FM (UKW)/MW/LW) (drücken). Einschalten/Ausschalten der direkten Steuerung (gedrückt halten).
- 11 Taste Q (BROWSE)**  
Drücken: Aktivieren des Quick-BrowZer™-Modus (CD/USB)/Aufrufen des Telefonbuchs (Bluetooth-Telefon). Gedrückt halten: Wechseln zum Bluetooth-Telefon als Tonquelle/Aufrufen der Rufliste (Bluetooth-Telefon).
- 12 Tasten ↑ (+)/↓ (-)**  
Beim Steuern von CD-Funktionen bzw. eines USB- oder Bluetooth-Audiogeräts entsprechen diese Tasten den Tasten (3)/(4) (ALBUM -/+) am Gerät. Konfiguration, Klangeinstellung usw. können Sie mit ↑ ↓ vornehmen.
- 13 Taste SCRL (Bildlauf)**  
Hiermit lassen Sie die Informationen im Display durchlaufen.
- 14 Zahlentasten (Stationstasten)**  
**Radio:**  
Einstellen gespeicherter Sender (drücken) bzw. Speichern von Sendern (gedrückt halten).  
**CD/USB/Bluetooth-Audiogerät\*2:**  
(1) : REP  
(2) : SHUF  
(6) : PAUSE  
Anhalten der Wiedergabe. Zum Beenden des Pausenmodus drücken Sie die Taste erneut.

\*1 Diese Taste ist mit einem fühlbaren Punkt gekennzeichnet.

\*2 Wenn ein Bluetooth-Audiogerät, das das Bluetooth-Profil AVRCP unterstützt, angeschlossen ist. Je nach Gerät stehen möglicherweise nicht alle Funktionen zur Verfügung.



## Radio

### Speichern und Empfangen von Sendern

#### Achtung

Wenn Sie während der Fahrt Sender einstellen, sollten Sie die BTM-Funktion (Speicherbelegungsautomatik) verwenden. Andernfalls besteht Unfallgefahr.

### Automatisches Speichern von Sendern — BTM

#### 1 Drücken Sie **(SOURCE/OFF)** so oft, bis „TUNER“ erscheint.

Zum Wechseln des Frequenzbereichs drücken Sie mehrmals **(MODE)**. Sie können zwischen FM1 (UKW1), FM2 (UKW2), FM3 (UKW3), MW und LW wählen.

#### 2 Halten Sie die Auswahl Taste gedrückt. Die Einstellanzeige erscheint.

#### 3 Drehen Sie den Steuerregler, bis „BTM“ angezeigt wird, und drücken Sie anschließend den Steuerregler.

Das Gerät speichert die Sender in der Reihenfolge der Frequenzen auf den Zahlentasten (Stationstasten). Ein Signalton ist zu hören und die Einstellung wird gespeichert.

### Manuelles Speichern von Sendern

#### 1 Während des Empfangs des zu speichernden Senders halten Sie eine Stationstaste (**①** bis **⑥**) so lange gedrückt, bis „MEM“ angezeigt wird.

#### Hinweis

Wenn Sie auf der gleichen Stationstaste einen anderen Sender speichern, wird der zuvor gespeicherte Sender ersetzt.

#### Tipp

Wenn ein RDS-Sender gespeichert wird, wird auch die AF/TA-Einstellung gespeichert (Seite 18).

### Einstellen gespeicherter Sender

#### 1 Wählen Sie den Frequenzbereich aus und drücken Sie eine Stationstaste (**①** bis **⑥**).

### Automatisches Einstellen von Sendern

#### 1 Wählen Sie den Frequenzbereich aus und starten Sie mit **(SEEK) +/-** die Suche nach dem Sender.

Der Suchlauf stoppt, wenn ein Sender empfangen wird. Wiederholen Sie diesen Vorgang, bis das Gerät den gewünschten Sender empfängt.

#### Tipp

Wenn Sie die Frequenz des gewünschten Senders kennen, halten Sie **(SEEK) +/-** gedrückt, bis die Frequenz in etwa erreicht ist, und drücken Sie **(SEEK) +/-** dann so oft, bis die gewünschte Frequenz genau eingestellt ist (manuelle Sendersuche).

## RDS

### Übersicht

UKW-Sender, die RDS (Radiodatensystem) unterstützen, strahlen zusammen mit den normalen Radioprogrammsignalen nicht hörbare, digitale Informationen aus.

### Informationen im Display

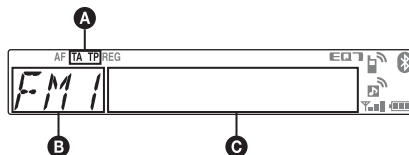

**A** TA/TP\*1

**B** Radiofrequenzbereich, Funktion

**C** Frequenz\*2 (Programmdienstname), Speichernummer, Uhrzeit, RDS-Daten

\*1 „TA“ blinkt während einer Verkehrsdurchsage. „TP“ leuchtet, wenn ein Sender mit Verkehrsdurchsagen empfangen wird.

\*2 Beim Empfang eines RDS-Senders wird „\*“ links neben der Frequenz angezeigt.

Zum Wechseln der angezeigten Informationen im Display **C** drücken Sie **(DSPL)**.

Fortsetzung auf der nächsten Seite →

## RDS-Funktionen

Mit diesem Gerät stehen folgende RDS-Funktionen automatisch zur Verfügung:

### AF (Alternativfrequenzen)

In einem Netzwerk wird der Sender mit den stärksten Signalen ausgewählt und neu eingestellt. So können Sie auch bei einer langen Fahrt über eine große Entfernung hinweg ununterbrochen denselben Sender empfangen, ohne ihn manuell neu einstellen zu müssen.

### TA (Verkehrsdurchsagen)/

### TP (Verkehrsfunksender)

Aktuelle Verkehrsinformationen bzw. Verkehrsfunksender werden empfangen. Wenn solche Informationen bzw. Sendungen empfangen werden, wird die gerade ausgewählte Tonquelle unterbrochen.

### PTY (Programmtypauswahl)

Der gerade empfangene Programmtyp wird angezeigt. Außerdem kann nach dem ausgewählten Programmtyp gesucht werden.

### CT (Uhrzeit)

Mit den CT-Daten (Uhrzeitdaten), die von RDS-Sendern ausgestrahlt werden, lässt sich die Uhr einstellen.

#### Hinweise

- Je nach Land bzw. Region stehen möglicherweise nicht alle RDS-Funktionen zur Verfügung.
- Die RDS-Funktion arbeitet möglicherweise nicht, wenn die Sendesignale zu schwach sind oder wenn der eingestellte Sender keine RDS-Daten ausstrahlt.

## Einstellen von AF und TA

- 1 Drücken Sie **(AF/TA)** so oft, bis die gewünschte Einstellung angezeigt wird.

Einstellung	Funktion
AF-ON	AF wird aktiviert und TA wird deaktiviert.
TA-ON	TA wird aktiviert und AF wird deaktiviert.
AF/TA-ON	AF und TA werden aktiviert.
AF/TA-OFF	AF und TA werden deaktiviert.

## Speichern von RDS-Sendern zusammen mit der AF- und TA-Einstellung

Sie können zusammen mit den RDS-Sendern die AF/TA-Einstellung speichern. Mit der BTM-Funktion werden nur RDS-Sender mit derselben AF/TA-Einstellung gespeichert. Beim manuellen Speichern von Sendern können Sie RDS- und Nicht-RDS-Sender mit unterschiedlicher AF/TA-Einstellung speichern.

- 1 Stellen Sie AF/TA ein und speichern Sie die Sender dann mit BTM oder manuell ab.

## Empfangen von Katastrophenwarnungen

Wenn AF oder TA aktiviert ist, unterbrechen Katastrophenwarnungen automatisch die ausgewählte Tonquelle.

#### Tipps

Wenn Sie die Lautstärke während einer Verkehrsdurchsage einstellen, wird der eingestellte Pegel für spätere Verkehrsdurchsagen gespeichert, und zwar unabhängig von der sonst eingestellten Lautstärke.

## Unveränderter Empfang eines Regionalsenders — REGIONAL

Wenn die AF-Funktion aktiviert ist, wird der Empfang dieses Geräts werkseitig auf eine bestimmte Region beschränkt, so dass nicht zu einem anderen Regionalsender mit einer stärkeren Frequenz gewechselt wird.

Wenn Sie den Empfangsbereich des betreffenden Regionalsenders verlassen, stellen Sie während des Empfangs eines UKW-Senders bei der Konfiguration „REG-OFF“ ein (Seite 35).

#### Hinweis

Diese Funktion steht in Großbritannien und in einigen anderen Regionen nicht zur Verfügung.

## Lokalsenderfunktion (nur Großbritannien)

Mithilfe dieser Funktion können Sie andere Lokalsender auswählen, auch wenn diese zuvor nicht unter einer Stationstaste gespeichert wurden.

- 1 Drücken Sie während des UKW-Empfangs eine Stationstaste (① bis ⑥), unter der ein Lokalsender gespeichert ist.
- 2 Drücken Sie innerhalb von 5 Sekunden erneut die Stationstaste des Lokalsenders. Wiederholen Sie diesen Vorgang, bis das Gerät den gewünschten Lokalsender empfängt.

## Auswählen des Programmtyps (PTY)

- Halten Sie während des UKW-Empfangs (AF/TA) (PTY) gedrückt.



Der Name des aktuellen Programmtyps erscheint, wenn der Sender PTY-Daten ausstrahlt.

- Drehen Sie den Steuerregler, bis der gewünschte Programmtyp angezeigt wird, und drücken Sie anschließend den Steuerregler.

Das Gerät beginnt, nach einem Sender zu suchen, der den ausgewählten Programmtyp ausstrahlt.

## Programmtypen

**NEWS** (Nachrichten), **AFFAIRS** (Aktuelles Zeitgeschehen), **INFO** (Informationen), **SPORT** (Sport), **EDUCATE** (Erziehung und Bildung), **DRAMA** (Hörspiele), **CULTURE** (Kultur), **SCIENCE** (Wissenschaft), **VARIED** (Verschiedenes), **POP M** (Pop-Musik), **ROCK M** (Rock-Musik), **EASY M** (Unterhaltungsmusik), **LIGHT M** (Leichte Klassik), **CLASSICS** (Klassik), **OTHER M** (Sonstige Musik), **WEATHER** (Wetter), **FINANCE** (Finanzberichte), **CHILDREN** (Kinderprogramme), **SOCIAL A** (Magazinsendungen), **RELIGION** (Religion), **PHONE IN** (Hörertelefon), **TRAVEL** (Reiseinformationen), **LEISURE** (Freizeitprogramm), **JAZZ** (Jazz), **COUNTRY** (Country-Musik), **NATION M** (Volksmusik), **OLDIES** (Oldies), **FOLK M** (Folk-Musik), **DOCUMENT** (Dokumentarbeiträge)

### Hinweis

Sie können diese Funktion in Ländern/Regionen, in denen keine PTY-Daten zur Verfügung stehen, nicht verwenden.

## Einstellen der Uhrzeit (CT)

- Stellen Sie bei der Konfiguration „CT-ON“ ein (Seite 35).

### Hinweise

- Die CT-Funktion steht möglicherweise nicht zur Verfügung, auch wenn ein RDS-Sender empfangen wird.
- Die mit der CT-Funktion eingestellte Uhrzeit ist nicht immer korrekt.

## CD

## Informationen im Display

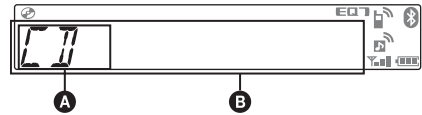

- A** Tonquelle
- B** Titelname\*1, CD-/Interpretenname\*1, Interpretenname\*1, Albumnummer\*2, Albumname\*1, Titelnummer/Verstrichene Spieldauer, Uhrzeit

\*1 Die Informationen einer CD TEXT bzw. einer MP3-/WMA-/AAC-Datei werden angezeigt.

\*2 Die Albumnummer wird nur beim Wechseln des Albums angezeigt.

Zum Wechseln der angezeigten Informationen im Display **B** drücken Sie (D SPL).

### Tip

Je nach CD-Typ, Aufnahmeformat und Einstellungen werden möglicherweise unterschiedliche Informationen angezeigt.

## Repeat und Shuffle Play

- Drücken Sie während der Wiedergabe **1** (REP) oder **2** (SHUF) so oft, bis die gewünschte Einstellung im Display erscheint.

Einstellung	Funktion
<b>TRACK</b>	Wiederholtes Wiedergeben eines Titels.
<b>ALBUM*</b>	Wiederholtes Wiedergeben eines Albums.
<b>SHUF ALBUM*</b>	Wiedergeben eines Albums in willkürlicher Reihenfolge.
<b>SHUF DISC</b>	Wiedergeben einer CD in willkürlicher Reihenfolge.

\* Bei Wiedergabe einer MP3-/WMA-/AAC-Datei.

Nach 3 Sekunden ist die Einstellung abgeschlossen.

Wenn Sie wieder in den normalen Wiedergabemodus wechseln möchten, wählen Sie „OFF“ bzw. „SHUF OFF“.

## USB-Geräte

Einzelheiten zur Kompatibilität Ihres USB-Geräts finden Sie auf der Support-Website.

### Support-Website

<http://support.sony-europe.com/>

- Sie können USB-Geräte des Typs MSC (Massenspeicherklasse) und MTP (Medientransferprotokoll) verwenden, die dem USB-Standard entsprechen.
- Der entsprechende Codec ist MP3 (.mp3), WMA (.wma), AAC (.m4a) und AAC (.mp4).
- Es empfiehlt sich, eine Sicherungskopie der Daten auf dem USB-Gerät zu erstellen.

#### Hinweis

Lassen Sie den Motor an, bevor Sie das USB-Gerät anschließen.

Bei manchen USB-Geräten kann es zu Fehlfunktionen und Beschädigungen kommen, wenn Sie zuerst das Gerät anschließen und dann den Motor anlassen.

## Wiedergabe mit einem USB-Gerät

### 1 Schließen Sie das USB-Gerät an den USB-Anschluss an.

Verwenden Sie zum Anschließen, falls Sie ein Kabel verwenden, das mit dem USB-Gerät gelieferte Kabel.

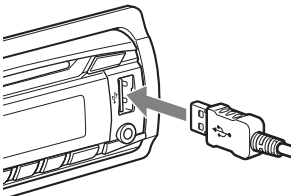

Die Wiedergabe beginnt.

Wenn bereits ein USB-Gerät angeschlossen ist, drücken Sie zum Starten der Wiedergabe **(SOURCE/OFF)** so oft, bis „USB“ erscheint.

Halten Sie zum Stoppen der Wiedergabe 1 Sekunde lang **(SOURCE/OFF)** gedrückt.

### Lösen des USB-Geräts

- 1 Stoppen Sie die Wiedergabe am USB-Gerät.
- 2 Trennen Sie das USB-Gerät von diesem Gerät. Wenn Sie das USB-Gerät während der Wiedergabe vom Gerät trennen, können die Daten auf dem USB-Gerät beschädigt werden.

#### Hinweise

- Verwenden Sie keine USB-Geräte, die so groß oder schwer sind, dass sich bei einer Erschütterung die Verbindung lösen bzw. das Gerät herunterfallen kann.
- Nehmen Sie die Frontplatte nicht ab, während die Wiedergabe am USB-Gerät läuft. Andernfalls können die USB-Daten beschädigt werden.
- Dieses Gerät kann keine USB-Geräte erkennen, die über einen USB-Hub angeschlossen sind.

## Informationen im Display

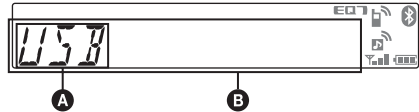

**A** Tonquelle

**B** Titelname, Interpretenname, Albumnummer\*, Albumname, Titelnummer/Verstrichene Spieldauer, Uhrzeit

\* Die Albumnummer wird nur beim Wechseln des Albums angezeigt.



Zum Wechseln der angezeigten Informationen im Display **B** drücken Sie **(DSPL)**.

#### Hinweise

- Je nach USB-Gerät, Aufnahmeformat und Einstellungen werden unterschiedliche Informationen angezeigt. Einzelheiten dazu finden Sie auf der Support-Website.
- Im Folgenden wird die Höchstzahl an anzeigbaren Daten angegeben.
  - Ordner (Alben): 128
  - Dateien (Titel) pro Ordner: 500
- Lassen Sie das USB-Gerät nicht in einem geparkten Fahrzeug liegen. Andernfalls kann es zu Fehlfunktionen kommen.
- Je nach Menge der aufgezeichneten Daten kann es etwas dauern, bis die Wiedergabe beginnt.
- DRM-Dateien (digitale Rechteverwaltung) werden unter Umständen nicht wiedergegeben.
- Bei der Wiedergabe bzw. beim Vorwärts-/Rückwärtssuchen in einer VBR-MP3-/WMA-/AAC-Datei (variable Bitrate) wird die verstrichene Spieldauer möglicherweise nicht richtig angezeigt.
- Die Wiedergabe folgender MP3-/WMA-/AAC-Dateien wird nicht unterstützt:
  - Dateien mit verlustfreier Komprimierung
  - Kopiergeschützte Dateien

## Repeat und Shuffle Play

- 1 Drücken Sie während der Wiedergabe **① (REP)** oder **② (SHUF)** so oft, bis die gewünschte Einstellung im Display erscheint.

Einstellung	Funktion
 <b>TRACK</b>	Wiederholtes Wiedergeben eines Titels.
 <b>ALBUM</b>	Wiederholtes Wiedergeben eines Albums.
<b>SHUF ALBUM</b>	Wiedergeben eines Albums in willkürlicher Reihenfolge.
<b>SHUF DEVICE</b>	Wiedergeben des Inhalts auf einem Gerät in willkürlicher Reihenfolge.

Nach 3 Sekunden ist die Einstellung abgeschlossen.

Wenn Sie wieder in den normalen Wiedergabemodus wechseln möchten, wählen Sie „ OFF“ bzw. „SHUF OFF“.

## iPod

Erläuterungen zur Kompatibilität des iPod finden Sie unter „Der iPod“ auf Seite 37 oder auf der Support-Website.

In dieser Bedienungsanleitung wird „iPod“ als allgemeiner Begriff für die iPod-Funktionen bei einem iPod und iPhone verwendet, sofern nicht im Text oder in Abbildungen anders angegeben.

### Support-Website

<http://support.sony-europe.com/>

## Wiedergabe mit einem iPod

Drehen Sie die Lautstärke an diesem Gerät herunter, bevor Sie den iPod anschließen.

- 1 Schließen Sie den iPod über das USB-Kabel mit Dock-Anschluss an den USB-Anschluss an.

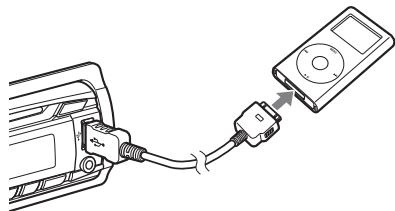

Der iPod schaltet sich automatisch ein und im iPod-Display erscheint die unten abgebildete Anzeige.\*



### Tipp

Zum Anschließen des Dock-Anschlusses empfehlen wir das USB-Kabel RC-100IP (nicht mitgeliefert).

Die Titel auf dem iPod werden automatisch ab der zuletzt wiedergegebenen Stelle abgespielt.

Wenn bereits ein iPod angeschlossen ist, drücken Sie zum Starten der Wiedergabe **(SOURCE/OFF)** so oft, bis „USB“ erscheint. („IPD“ erscheint im Display, wenn der iPod erkannt wird.)

Fortsetzung auf der nächsten Seite →

\* Wenn Sie einen iPod touch oder ein iPhone anschließen oder wenn die Wiedergabe am iPod beim letzten Mal mit direkter Steuerung erfolgte, erscheint das Logo nicht im Display.

## 2 Stellen Sie die Lautstärke ein.

Halten Sie zum Stoppen der Wiedergabe 1 Sekunde lang **(SOURCE/OFF)** gedrückt.

## Lösen des iPod

- 1 Stoppen Sie die Wiedergabe am iPod.
- 2 Trennen Sie den iPod von diesem Gerät.

### Vorsicht beim iPhone

Wenn Sie ein iPhone über USB anschließen, wird die Lautstärke beim Telefonieren vom iPhone selbst gesteuert. Um nach einem Telefonat plötzliche laute Geräusche zu vermeiden, erhöhen Sie während des Telefonats nicht die Lautstärke am Gerät.

### Hinweise

- Nehmen Sie die Frontplatte nicht ab, während die Wiedergabe am iPod läuft. Andernfalls können die Daten beschädigt werden.
- Dieses Gerät kann keinen iPod erkennen, der über einen USB-Hub angeschlossen ist.

### Tipps

- Sofern der Zündschlüssel in der Position ACC oder I steht und das Gerät eingeschaltet ist, wird der iPod geladen.
- Wenn der iPod während der Wiedergabe vom Gerät getrennt wird, erscheint „NO DEV“ im Display des Geräts.

## Wiedergabefortsetzung

Wenn der iPod an den Dock-Anschluss angeschlossen ist, wird an diesem Gerät als Modus die Wiedergabefortsetzung eingestellt und die Wiedergabe startet in dem am iPod eingestellten Modus.

Bei der Wiedergabefortsetzung stehen folgende Tasten nicht zur Verfügung.

- **(1)** (REP)
- **(2)** (SHUF)

## Informationen im Display

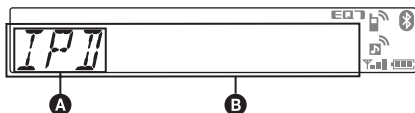

- A** Tonquellenanzeige (iPod)
- B** Titelanzeige, Interpret, Albumname, Titelnummer/Verstrichene Spieldauer, Uhrzeit

Zum Wechseln der angezeigten Informationen im Display **B** drücken Sie **(DSPL)**.

### Tipp

Beim Wechseln des Albums, des Podcasts, des Genres, des Interpreten bzw. der Playlist wird kurz die entsprechende Nummer angezeigt.

### Hinweis

Manche auf dem iPod gespeicherte Zeichen werden möglicherweise nicht richtig angezeigt.

## Überspringen von Alben, Podcasts, Genres, Playlists und Interpreten

Funktion	Vorgehen
Überspringen	Drücken Sie <b>(3)</b> / <b>(4)</b> (ALBUM -/+) [pro Element einmal drücken]
Überspringen mehrerer Elemente hintereinander	Halten Sie <b>(3)</b> / <b>(4)</b> (ALBUM -/+) gedrückt [bis zur gewünschten Stelle gedrückt halten]

## Repeat und Shuffle Play

- 1 Drücken Sie während der Wiedergabe **(1)** (REP) oder **(2)** (SHUF) so oft, bis die gewünschte Einstellung im Display erscheint.

Einstellung	Funktion
<b>(TRACK)</b>	Wiederholtes Wiedergeben eines Titels.
<b>(ALBUM)</b>	Wiederholtes Wiedergeben eines Albums.
<b>(PODCAST)</b>	Wiederholtes Wiedergeben eines Podcasts.
<b>(ARTIST)</b>	Wiederholtes Wiedergeben der Titel eines Interpreten.
<b>(PLAYLIST)</b>	Wiederholtes Wiedergeben einer Playlist.
<b>(GENRE)</b>	Wiederholtes Wiedergeben der Titel eines Genres.
<b>SHUF ALBUM</b>	Wiedergeben eines Albums in willkürlicher Reihenfolge.
<b>SHUF PODCAST</b>	Wiedergeben von Podcasts in willkürlicher Reihenfolge.
<b>SHUF ARTIST</b>	Wiedergeben der Titel eines Interpreten in willkürlicher Reihenfolge.

<b>SHUF PLAYLIST</b>	Wiedergeben einer Playlist in willkürlicher Reihenfolge.
<b>SHUF GENRE</b>	Wiedergeben der Titel eines Genres in willkürlicher Reihenfolge.
<b>SHUF DEVICE</b>	Wiedergeben des Inhalts auf einem Gerät in willkürlicher Reihenfolge.

Nach 3 Sekunden ist die Einstellung abgeschlossen.

Wenn Sie wieder in den normalen Wiedergabemodus wechseln möchten, wählen Sie „**OFF**“ bzw. „**SHUF OFF**“.

## Direktes Bedienen eines iPod — Direkte Steuerung

Ein iPod, der an den Dock-Anschluss angeschlossen ist, lässt sich direkt bedienen.

### 1 Halten Sie während der Wiedergabe **(MODE)** gedrückt.

„MODE IPOD“ erscheint und Sie können den iPod direkt bedienen.

### So wechseln Sie die Informationen im Display

Drücken Sie **(DSPL)**.

Die Informationen im Display wechseln folgendermaßen:

Titelname → Interpretenname → Albumname  
→ MODE IPOD → Uhrzeit

### So beenden Sie die direkte Steuerung

Halten Sie **(MODE)** gedrückt.

„MODE AUDIO“ erscheint und das Gerät schaltet in die Wiedergabefortsetzung.

#### Hinweise

- Die Lautstärke lässt sich nur mit diesem Gerät einstellen.
- Wenn dieser Modus deaktiviert wird, wird auch die Wiederholeinstellung deaktiviert.

## Suchen nach einem Titel

### Suchen nach einem Titel anhand seines Namens — Quick-BrowZer™

Sie können anhand der Kategorie mühelos nach einem Titel auf einer CD oder auf einem USB-Gerät suchen.

#### 1 Drücken Sie **Q (BROWSE)**.

Das Gerät wechselt in den Quick-BrowZer-Modus und die Liste der Suchkategorien erscheint.

#### 2 Wählen Sie durch Drehen des Steuerreglers die gewünschte Kategorie für die Suche aus und drücken Sie zum Bestätigen den Steuerregler.

#### 3 Gehen Sie wie in Schritt 2 erläutert vor, bis der gewünschte Titel ausgewählt ist.

Die Wiedergabe beginnt.

#### So schalten Sie zur vorherigen Anzeige zurück

Drücken Sie **↶ (BACK)**.

#### So deaktivieren Sie den Quick-BrowZer-Modus

Drücken Sie **Q (BROWSE)**.

#### Hinweis

Wenn Sie den Quick-BrowZer-Modus aktivieren, wird die Einstellung für die Wiedergabewiederholung bzw. Zufallswiedergabe außer Kraft gesetzt.

## Suchen mit Überspringen von Elementen — Sprung-Modus

Auch wenn eine Kategorie viele Elemente enthält, können Sie das gewünschte Element schnell auffindig machen.

- 1 Drücken Sie im Quick-BrowZer-Modus die Taste (SEEK) +.**  
Die folgende Anzeige erscheint.

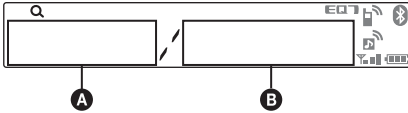

- A** Nummer des aktuellen Elements
  - B** Gesamtzahl der Elemente in der aktuellen Orderebene  
Anschließend erscheint der Name des Elements.
- 2 Drehen Sie den Steuerregler, um das gewünschte Element oder ein Element in der Nähe des gewünschten Elements auszuwählen.**  
Das Gerät durchsucht die Elemente in Schritten von 10 % der Gesamtzahl an Elementen.
  - 3 Drücken Sie die Auswahltaste.**  
Im Display erscheint wieder die Anzeige für den Quick-BrowZer-Modus und das ausgewählte Element wird angezeigt.
  - 4 Drehen Sie den Steuerregler, um das gewünschte Element auszuwählen, und drücken Sie den Steuerregler.**  
Die Wiedergabe beginnt, wenn es sich bei dem ausgewählten Element um einen Titel handelt.

## So deaktivieren Sie den Sprung-Modus

Drücken Sie **↩** (BACK) oder **(SEEK) -**.

### Hinweis

Wenn das Gerät 7 Sekunden lang nicht bedient wird, wird der Sprung-Modus deaktiviert.

## Suchen in alphabetischer Reihenfolge

### — Alphabetische Suche

Wenn ein iPod an das Gerät angeschlossen wird, können Sie das gewünschte Element alphabetisch suchen.

- 1 Drücken Sie im Quick-BrowZer-Modus die Taste (SEEK) +.**  
Eine alphabetische Liste wird angezeigt.



- 2 Drehen Sie den Steuerregler, um den ersten Buchstaben des gewünschten Elements auszuwählen, und drücken Sie anschließend den Steuerregler.**  
Eine Liste der Elemente, die mit dem ausgewählten Buchstaben beginnen, wird in alphabetischer Reihenfolge angezeigt.  
Wenn es keinen Song gibt, der mit dem ausgewählten Buchstaben beginnt, wird „NOT FOUND“ angezeigt.
- 3 Drehen Sie den Steuerregler, um das gewünschte Element auszuwählen, und drücken Sie den Steuerregler.**  
Die Wiedergabe beginnt, wenn es sich bei dem ausgewählten Element um einen Titel handelt.

## So brechen Sie die alphabetische Suche ab

Drücken Sie **↩** (BACK) oder **(SEEK) -**.  
Eine Liste der Suchkategorien erscheint.

### Hinweise

- Bei der alphabetischen Suche werden Symbole oder Artikel („a“, „an“, „the“) vor dem ausgewählten Buchstaben des Elements nicht berücksichtigt.
- Je nach dem ausgewählten Suchelement steht möglicherweise nur der Sprung-Modus zur Verfügung.
- Wenn das Gerät 5 Sekunden lang nicht bedient wird, wird die alphabetische Suche deaktiviert.



## Suchen nach einem Titel durch Anspielen der Titel — ZAPPIN™

Sie können kurze Passagen der Titel auf einer CD oder einem USB-Gerät nacheinander anspielen, um nach dem gewünschten Titel zu suchen.

Der ZAPPIN-Modus eignet sich besonders für die Titelsuche, wenn die Wiedergabe in willkürlicher Reihenfolge oder die wiederholte Wiedergabe in willkürlicher Reihenfolge läuft.

### 1 Drücken Sie **(5)** (MIC/ZAP) während der Wiedergabe.

„ZAPPIN“ erscheint im Display und dann beginnt die Wiedergabe einer Passage aus dem nächsten Titel.

Die Passage wird die eingestellte Anzahl an Sekunden lang wiedergegeben, danach ist ein Klicken zu hören und die Wiedergabe der nächsten Passage beginnt.

Titel



**(5)** wird gedrückt.

Passagen der Titel, die im ZAPPIN-Modus wiedergegeben werden.

### 2 Drücken Sie die Auswahltaste oder **(5)** (MIC/ZAP), sobald eine Passage aus einem Titel wiedergegeben wird, den Sie ganz hören möchten.

Der ausgewählte Titel wird im normalen Wiedergabemodus ab dem Anfang wiedergegeben.

Wenn Sie im ZAPPIN-Modus einen weiteren Titel suchen wollen, gehen Sie wie in Schritt 1 und 2 erläutert vor.

#### Tipps

- Sie können als Wiedergabedauer etwa 6 Sekunden, 15 Sekunden oder 30 Sekunden auswählen (Seite 35). Welche Passage des Titels wiedergegeben wird, lässt sich nicht einstellen.
- Drücken Sie im ZAPPIN-Modus **(SEEK)** +/- oder **(3)/(4)** (ALBUM -/+), um einen Titel bzw. ein Album zu überspringen.
- Auch mit **(BACK)** können Sie den wiederzugebenden Titel bestätigen.

## Bluetooth (Freisprechanrufe und Musik-Streaming)

### Nutzen der Bluetooth-Funktion

Damit Sie die Bluetooth-Funktion nutzen können, müssen Sie das folgende Verfahren ausführen.

#### 1 Pairing

Wenn Sie zum ersten Mal eine Verbindung zwischen Bluetooth-Geräten herstellen wollen, ist eine gegenseitige Registrierung erforderlich. Dies wird als „Pairing“ bezeichnet. Diese Registrierung ist nur beim ersten Mal erforderlich, da dieses Gerät und die anderen Geräte sich ab dem nächsten Mal automatisch erkennen. Das Pairing kann mit bis zu 9 Geräten ausgeführt werden. (Je nach Gerät muss beim Herstellen einer Verbindung möglicherweise jedes Mal ein Passwort eingegeben werden.)

#### 2 Verbindung

Wenn Sie das Gerät nach dem Pairing verwenden wollen, stellen Sie einfach eine Verbindung her. In bestimmten Fällen ermöglicht das Pairing einen automatischen Verbindungsaufbau.

#### 3 Freisprechanrufe/Musik-Streaming

Sobald die Verbindung besteht, können Sie Musik hören und mit der Freisprecheinrichtung telefonieren.

### Support-Website

<http://support.sony-europe.com/>

## Pairing

Zunächst müssen Sie ein Bluetooth-Gerät (Mobiltelefon usw.) und dieses Gerät füreinander registrieren („Pairing“). Das Pairing kann mit bis zu 9 Geräten ausgeführt werden. Ist das Pairing einmal erfolgt, braucht es nicht erneut ausgeführt zu werden.

#### 1 Platzieren Sie das Bluetooth-Gerät maximal 1 m von diesem Gerät entfernt.

#### 2 Halten Sie **(BT)** gedrückt, bis „**(BT)**“ blinkt (mehr als 2 Sekunden).

Fortsetzung auf der nächsten Seite →

Das Gerät wechselt in den Bereitschaftsmodus für das Pairing.

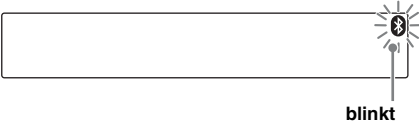

### 3 Starten Sie am Bluetooth-Gerät die Suche nach diesem Gerät.

Die Liste der erkannten Geräte erscheint im Display des Geräts, zu dem eine Verbindung hergestellt werden soll. Dieses Gerät wird an dem Gerät, zu dem eine Verbindung hergestellt werden soll, als „Sony Automotive“ angezeigt.

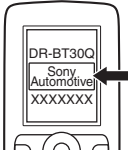

### 4 Wenn Sie im Display des Geräts, zu dem eine Verbindung hergestellt werden soll, zur Eingabe eines Passworts\* aufgefordert werden, geben Sie „0000“ ein.

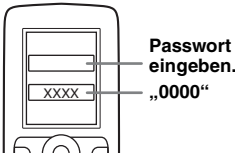



In diesem Gerät und im Bluetooth-Gerät werden die Informationen für das jeweils andere Gerät gespeichert und nachdem das Pairing erfolgt ist, können Sie eine Verbindung zwischen diesem und dem anderen Gerät herstellen. Wenn das Gerät Bluetooth Version 2.1 unterstützt, ist die Passworteingabe nicht erforderlich.



„“ blinkt, bis das Pairing abgeschlossen ist, und leuchtet dann stetig.

### 5 Starten Sie am Bluetooth-Gerät das Herstellen der Verbindung mit diesem Gerät.

„“ oder „“ erscheint, sobald die Verbindung hergestellt wurde.







\* Das Passwort wird bei einigen Geräten auch „Kennwort“, „PIN-Code“, „PIN-Nummer“ oder „Passcode“ genannt.

### Hinweise

- Während eine Verbindung zu einem Bluetooth-Gerät besteht, kann dieses Gerät von keinem anderen Gerät erkannt werden. Damit dieses Gerät erkannt werden kann, schalten Sie es in den Pairing-Modus und lassen Sie dann vom anderen Gerät aus nach diesem Gerät suchen.
- Die Suche bzw. das Herstellen der Verbindung kann etwas dauern.
- Bei einigen Geräten erscheint die Bestätigungsanzeige für die Verbindung vor dem Eingeben des Passworts.
- Das Zeitlimit zum Eingeben des Passworts variiert je nach Gerät.
- Von diesem Gerät kann keine Verbindung zu einem Gerät hergestellt werden, das ausschließlich HSP (Head Set Profile) unterstützt.

### Die Bluetooth-Symbole

Bei diesem Gerät werden die folgenden Symbole verwendet.

	<p>Leuchtet: Das Bluetooth-Signal ist eingeschaltet.</p> <p>Blinkt: Das Gerät befindet sich im Bereitschaftsmodus für das Pairing.</p> <p>Aus: Das Bluetooth-Signal ist ausgeschaltet.</p>
	<p>Leuchtet: Dieses Gerät ist mit einem Mobiltelefon verbunden.</p> <p>Blinkt: Die Verbindung wird gerade hergestellt.</p> <p>Aus: Es wurde für Freisprechanrufe keine Verbindung zu einem Mobiltelefon hergestellt.</p>
	<p>Leuchtet: Dieses Gerät ist mit einem anderen Gerät verbunden.</p> <p>Blinkt: Die Verbindung wird gerade hergestellt.</p> <p>Aus: Es wurde für Musik-Streaming keine Verbindung zu einem Gerät hergestellt.</p>
	<p>Leuchtet: Es sind ungelesene SMS-Nachrichten vorhanden.</p> <p>Blinkt: Eine neue SMS-Nachricht ist eingegangen.</p> <p>Aus: Es sind keine ungelesenen SMS-Nachrichten vorhanden.</p>
	Signalstärke des verbundenen Mobiltelefons.*
	Akkurestladung des verbundenen Mobiltelefons.*

\* Wird ohne Freisprechverbindung nicht angezeigt.  
Variiert je nach Mobiltelefon.

## Verbindung

Wenn das Pairing bereits erfolgt ist, fangen Sie hier an.

### So schalten Sie die Bluetooth-Signalausgabe dieses Geräts ein

Wenn Sie die Bluetooth-Funktion dieses Geräts nutzen möchten, müssen Sie die Bluetooth-Signalausgabe dieses Geräts einschalten.

#### 1 Drücken Sie **(BT)**.

Das Bluetooth-Signal ist jetzt aktiviert.



### Herstellen einer Verbindung zu einem Mobiltelefon

#### 1 Vergewissern Sie sich, dass das Bluetooth-Signal an diesem Gerät und am Mobiltelefon eingeschaltet ist.

#### 2 Stellen Sie vom Mobiltelefon aus eine Verbindung zu diesem Gerät her.

„“ erscheint, sobald die Verbindung hergestellt wurde. Wenn Sie nach dem Herstellen der Verbindung das Bluetooth-Telefon als Tonquelle auswählen, werden der Netzwerkname und der Name des verbundenen Mobiltelefons im Display angezeigt. Zum Wechseln der angezeigten Informationen im Display drücken Sie **(DSPL)**.

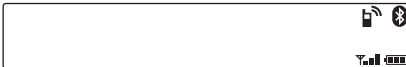



### Herstellen einer Verbindung zu dem zuletzt verbundenen Mobiltelefon von diesem Gerät aus

#### 1 Vergewissern Sie sich, dass das Bluetooth-Signal am Mobiltelefon eingeschaltet ist.

#### 2 Drücken Sie **(SOURCE/OFF)** so oft, bis „BT PHONE“ erscheint.

#### 3 Drücken Sie (Freisprechen).

„“ blinkt, während die Verbindung hergestellt wird. „“ leuchtet stetig, wenn die Verbindung hergestellt wurde.

### Hinweise

- Bei manchen Mobiltelefonen benötigen Sie eine Berechtigung, um während der Freisprechverbindung mit diesem Gerät auf die Telefonbuchdaten des Mobiltelefons zugreifen zu können. Rufen Sie diese Berechtigung über das Mobiltelefon ab.
- Beim Streaming von Bluetooth-Audiodaten können Sie von diesem Gerät aus keine Verbindung zum Mobiltelefon herstellen. Stellen Sie die Verbindung zu diesem Gerät stattdessen vom Mobiltelefon aus her. Der Wiedergabeton wird beim Herstellen der Verbindung möglicherweise durch ein Geräusch gestört.

### Tipps

- Bei eingeschaltetem Bluetooth-Signal: Wenn die Zündung eingeschaltet wird, versucht dieses Gerät automatisch, eine Verbindung zu dem Mobiltelefon herzustellen, mit dem es zuletzt verbunden war. Ob die Verbindung automatisch hergestellt werden kann, hängt allerdings auch von den Spezifikationen des Mobiltelefons ab. Wenn die Verbindung nicht automatisch hergestellt wird, stellen Sie sie manuell her.
- Sie können das Bluetooth-Telefon als Tonquelle auch auswählen, indem Sie **Q (BROWSE)** gedrückt halten.

### Herstellen einer Verbindung zu einem Audiogerät

#### 1 Vergewissern Sie sich, dass das Bluetooth-Signal an diesem Gerät und am Audiogerät eingeschaltet ist.

#### 2 Stellen Sie vom Audiogerät aus eine Verbindung zu diesem Gerät her.

„“ erscheint, sobald die Verbindung hergestellt wurde.





### Herstellen einer Verbindung zu dem zuletzt verbundenen Audiogerät von diesem Gerät aus

#### 1 Vergewissern Sie sich, dass das Bluetooth-Signal am Audiogerät eingeschaltet ist.

#### 2 Drücken Sie **(SOURCE/OFF)** so oft, bis „BT AUDIO“ erscheint.

#### 3 Drücken Sie **(6)**.

„“ blinkt, während die Verbindung hergestellt wird. „“ leuchtet stetig, wenn die Verbindung hergestellt wurde.

## Telefonieren mit Freisprecheinrichtung

Sobald das Gerät mit einem Mobiltelefon verbunden ist, können Sie durch Bedienen dieses Geräts Freisprechanrufe tätigen/entgegennehmen.

### Entgegennehmen von Anrufen

Wenn ein Anruf eingeht, wird über die Autolautsprecher ein Rufzeichen ausgegeben. Der Name oder die Telefonnummer erscheint im Display.

#### 1 Drücken Sie (Freisprechen), wenn das Rufzeichen für einen eingehenden Anruf ertönt.

Das Telefongespräch beginnt.

#### Hinweise

- Je nach Mobiltelefon wird möglicherweise der Name des Anrufers angezeigt.
- Das eingebaute Mikrofon dieses Geräts befindet sich an der Rückseite der Frontplatte (Seite 14). Decken Sie das Mikrofon nicht durch Klebeband o. Ä. ab.

### Einstellen von Auto Answer (automatische Anrufentgegennahme)

Sie können als Einstellung für die automatische Anrufentgegennahme „OFF“, „1“ (etwa 3 Sekunden) oder „2“ (etwa 10 Sekunden) auswählen (Seite 35).

### Einstellen von Ringtone (Rufzeichen)

Sie können als Einstellung für das Rufzeichen zwischen „1“ (dieses Gerät) und „2“ (Mobiltelefon) umschalten (Seite 35).

\* Bei manchen Mobiltelefonen wird möglicherweise das Rufzeichen dieses Geräts ausgegeben, auch wenn „2“ (Mobiltelefon) eingestellt ist.

### So weisen Sie einen Anruf zurück

Halten Sie  1 Sekunde lang gedrückt.

### So beenden Sie einen Anruf

Drücken Sie  (Freisprechen) erneut.

#### Hinweis

Auch wenn der Anruf beendet wird, bleibt die Bluetooth-Verbindung bestehen.

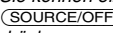

#### Tipps

Sie können einen Anruf auch beenden, indem Sie  an diesem Gerät 1 Sekunde lang drücken.

## Tätigen von Anrufen

### Tätigen eines Anrufs über das Telefonbuch

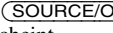
Wenn Sie eine Verbindung zu einem Mobiltelefon herstellen, das PBAP (Phone Book Access Profile) unterstützt, können Sie das Telefonbuch aufrufen und darüber einen Anruf tätigen.

- 1 Drücken Sie  so oft, bis „BT PHONE“ erscheint.
- 2 Drücken Sie  (BROWSE). Das Telefonbuch wird angezeigt.
- 3 Drehen Sie den Steuerregler, um einen Anfangsbuchstaben aus der Liste der Anfangsbuchstaben auszuwählen, und drücken Sie anschließend den Steuerregler.
- 4 Drehen Sie den Steuerregler, um einen Namen aus der Liste der Namen auszuwählen, und drücken Sie anschließend den Steuerregler.
- 5 Drehen Sie den Steuerregler, um eine Nummer aus der Liste der Nummern auszuwählen, und drücken Sie anschließend den Steuerregler. Das Telefongespräch beginnt.



#### Hinweise

- Das Telefonbuch wird möglicherweise nicht richtig angezeigt, wenn das Telefonbuch des Mobiltelefons gelöscht wurde.
- Je nach Mobiltelefon können sich die an diesem Gerät angezeigten Kontakte von denen aus dem Telefonbuch des Mobiltelefons unterscheiden.

#### Hinweis zu Telefonbuchdaten

Wenn Sie Ihr Fahrzeug entsorgen oder veräußern wollen und dieses Gerät noch darin installiert ist, sollten Sie zuvor unbedingt die Taste RESET drücken, um alle Telefonbuchdaten in diesem Gerät zu löschen und den unberechtigten Zugriff darauf zu verhindern. Wenn Sie das Stromversorgungskabel des Geräts trennen, werden auch alle Telefonbuchdaten gelöscht.

### Tätigen eines Anrufs über die Rufliste

- 1 Drücken Sie  so oft, bis „BT PHONE“ erscheint.
- 2 Halten Sie  (BROWSE) gedrückt. Eine Rufliste erscheint.
- 3 Drehen Sie den Steuerregler, um einen Namen und eine Telefonnummer aus der Rufliste auszuwählen, und drücken Sie anschließend den Steuerregler. Das Telefongespräch beginnt.

#### Hinweise

- Sie können einen Anruf über die Rufliste tätigen, in der bis zu 20 Anrufe gespeichert sind.
- Die Rufliste wird möglicherweise nicht geändert, wenn Sie die Rufliste des Mobiltelefons löschen.

## Tätigen eines Anrufs durch Eingabe der Telefonnummer

- 1 Drücken Sie **(SOURCE/OFF)** so oft, bis „BT PHONE“ erscheint.
- 2 Halten Sie **(MODE)** gedrückt.
- 3 Drehen Sie den Steuerregler, um die Telefonnummer auszuwählen, und wählen Sie zuletzt „“ (Leerzeichen).
- 4 Drücken Sie **(Freisprechen)**.  
Das Telefongespräch beginnt.

### Hinweis

...“ wird anstelle von „#“ im Display angezeigt.

## Tätigen eines Anrufs über Kurzwahl

Sie können bis zu 6 Kontakte in der Kurzwahl speichern. Erläuterungen zum Speichern der Kontaktdaten finden Sie unter „Kurzwahl“ (Seite 29).

- 1 Drücken Sie **(SOURCE/OFF)** so oft, bis „BT PHONE“ erscheint.
- 2 Drücken Sie eine Zahlentaste (**(1)** bis **(6)**), um den Kontakt auszuwählen, den Sie anrufen möchten.
- 3 Drücken Sie **(Freisprechen)**.  
Das Telefongespräch beginnt.

## Tätigen eines Anrufs mit Wahlwiederholung

- 1 Drücken Sie **(SOURCE/OFF)** so oft, bis „BT PHONE“ erscheint.
- 2 Halten Sie **(Freisprechen)** gedrückt.  
Das Telefongespräch beginnt.

---

## Funktionen während eines Anrufs

### Voreinstellen der Lautstärke des Rufzeichens und der Stimme des Gesprächsteilnehmers

Sie können den Lautstärkepegel des Rufzeichens und der Stimme des Gesprächsteilnehmers voreinstellen.

#### So stellen Sie die Lautstärke des Rufzeichens ein:

Drehen Sie den Steuerregler, während ein Anruf eingeht. Die Lautstärke des Rufzeichens kann eingestellt werden.

#### So stellen Sie die Lautstärke der Stimme des Gesprächsteilnehmers ein:

Drehen Sie den Steuerregler während eines Anrufs. Die Lautstärke der Stimme des Gesprächsteilnehmers kann eingestellt werden.

### Hinweis

Wenn das Bluetooth-Telefon als Tonquelle ausgewählt ist und Sie den Steuerregler drehen, wird nur die Lautstärke der Stimme des Gesprächsteilnehmers eingestellt.

## Einstellen der Mikrofonverstärkung

Sie können die Lautstärke für den anderen Gesprächsteilnehmer einstellen. Drücken Sie **(5)**, um die Lautstärke einzustellen („MIC-LOW“, „MIC-MID“, „MIC-HI“).

### Hinweis

Diese Einstellung können Sie während eines Anrufs vornehmen.

## EC/NC-Modus (Echo-/Rauschunterdrückungsmodus)

Sie können Echo und Rauschen beim Telefonieren verringern.

Halten Sie **(5)** gedrückt, um „EC/NC-1“ oder „EC/NC-2“ auszuwählen.

### Hinweis

Diese Einstellung können Sie während eines Anrufs vornehmen.

---

## Anrufweiterleitung

Gehen Sie zum Aktivieren/Deaktivieren des jeweiligen Geräts (dieses Gerät/Mobiltelefon) folgendermaßen vor.

### 1 Drücken Sie **(MODE)** oder verwenden Sie das Mobiltelefon.

Nähere Informationen zur Bedienung des Mobiltelefons finden Sie im Handbuch zum Mobiltelefon.

### Hinweis

Je nach Mobiltelefon wird die Freisprechverbindung möglicherweise unterbrochen, wenn Sie versuchen, einen Anruf weiterzuleiten.

---

## Kurzwahl

Bis zu 6 Kontakte aus dem Telefonbuch eines Mobiltelefons können in der Kurzwahl gespeichert werden.

### 1 Drücken Sie **(SOURCE/OFF)** so oft, bis „BT PHONE“ erscheint.

### 2 Halten Sie eine Zahlentaste (**(1)** bis **(6)**) gedrückt, um die Kurzwahlnummer auszuwählen. „P (Kurzwahlnummer) WAITING“ wird angezeigt.

### 3 Senden Sie vom Mobiltelefon aus die Telefonbuchdaten.

Der Kontakt wird unter der ausgewählten Kurzwahlnummer gespeichert.

## Einschalten der Sprachwahl

Sie können an einem mit diesem Gerät verbundenen Mobiltelefon die Sprachwahl einschalten und dann zum Tätigen eines Anrufs den zusammen mit der Telefonnummer gespeicherten Namen des gewünschten Gesprächsteilnehmers laut aussprechen.

- 1 Drücken Sie **(SOURCE/OFF)** so oft, bis „BT PHONE“ erscheint.
- 2 Drücken Sie **(Freisprechen)**. „VOICE DIAL“ wird angezeigt.
- 3 Sprechen Sie den Namen des gewünschten Gesprächsteilnehmers laut aus.

Wenn Ihre Stimme erkannt wird, wird der Anruf getätigt.

### Hinweise

- Überprüfen Sie vorab, ob eine Verbindung zwischen diesem Gerät und dem Mobiltelefon besteht.
- Speichern Sie vorab den Namen zusammen mit der Telefonnummer im Mobiltelefon.
- In manchen Fällen funktioniert die Sprachwahl nicht immer, auch wenn Sie sie an einem mit diesem Gerät verbundenen Mobiltelefon eingeschaltet haben.
- Aufgrund von Motorengeräuschen und anderen Nebengeräuschen wird der von Ihnen laut ausgesprochene Name möglicherweise nicht erkannt. Verringern Sie Nebengeräusche so weit wie möglich, um eine gute Erkennung zu gewährleisten.
- Je nachdem, wie gut die Spracherkennungsfunktion des Mobiltelefons ist, funktioniert die Sprachwahl in manchen Fällen möglicherweise nicht. Einzelheiten dazu finden Sie auf der Support-Website (Seite 25).

### Tipps

- Sprechen Sie den Namen genauso aus, wie Sie ihn beim Speichern gesprochen haben.
- Sie können im Fahrzeug über dieses Gerät Namen speichern, wenn „BT PHONE“ als Tonquelle ausgewählt ist.

## SMS-Anzeige

Wenn ein Mobiltelefon mit diesem Gerät verbunden ist, informiert Sie die SMS-Anzeige über eingehende oder ungelesene SMS-Nachrichten.

Wenn eine neue SMS-Nachricht eingeht, blinkt die SMS-Anzeige.



Bei ungelesenen SMS-Nachrichten leuchtet die SMS-Anzeige stetig.



### Hinweis

Die Funktionsweise der SMS-Anzeige hängt möglicherweise vom Mobiltelefon ab.

## Musik-Streaming

### Wiedergeben von Musik von einem Audiogerät

Sie können mit diesem Gerät Musik von einem Audiogerät wiedergeben lassen, wenn das Audiogerät das Bluetooth-Profil A2DP (Advanced Audio Distribution Profile) unterstützt.

- 1 Drehen Sie die Lautstärke an diesem Gerät herunter.
- 2 Drücken Sie **(SOURCE/OFF)** so oft, bis „BT AUDIO“ erscheint.
- 3 Starten Sie am Audiogerät die Wiedergabe.
- 4 Stellen Sie die Lautstärke an diesem Gerät ein.

### Einstellen des Lautstärkepegels

Unterschiede im Lautstärkepegel zwischen diesem Gerät und dem Bluetooth-Audiogerät können korrigiert werden.

- 1 Starten Sie die Wiedergabe am Bluetooth-Audiogerät mit gemäßigter Lautstärke.
- 2 Stellen Sie die gewohnte Hörlautstärke an diesem Gerät ein.
- 3 Drücken Sie die Auswahl Taste.
- 4 Drehen Sie den Steuerregler, bis „BTA VOL“ erscheint, und stellen Sie durch Drehen des Steuerreglers den Eingangspegel („+18dB“ – „0dB“ – „-8dB“) ein.

## Steuern eines Audiogeräts mit diesem Gerät

Sie können die folgenden Funktionen an diesem Gerät ausführen, wenn das Audiogerät das Bluetooth-Profil AVRCP (Audio Video Remote Control Profile) unterstützt. Das Vorgehen hängt vom Audiogerät ab.

Funktion	Vorgehen
Wiedergabe-wiederholung	Drücken Sie (1) (REP)*1
Zufalls-wiedergabe	Drücken Sie (2) (SHUF)*1
Überspringen von Alben	Drücken Sie (3)/(4) (ALBUM -/+) [pro Album einmal drücken]
Wiedergabe	Drücken Sie (6) (PAUSE)*2 an diesem Gerät.
Unterbrechen der Wiedergabe (Pause)	Drücken Sie (6) (PAUSE)*2 an diesem Gerät.
Überspringen von Titeln	Drücken Sie SEEK -/+ (◀◀/▶▶) [pro Titel einmal drücken]
Rückwärts-/Vorwärtssuchen	Halten Sie SEEK -/+ (◀◀/▶▶) gedrückt [bis zur gewünschten Stelle gedrückt halten]

\*1 Drücken Sie die Taste so oft, bis die gewünschte Einstellung angezeigt wird.

\*2 Bei manchen Geräten muss die Taste zweimal gedrückt werden.

Andere als die oben genannten Funktionen müssen am Audiogerät ausgeführt werden.

### Hinweise

- Bei manchen Audiogeräten werden Informationen wie Titel, Titelnummer, verstrichene Spieldauer, Wiedergabestatus usw. möglicherweise nicht an diesem Gerät angezeigt. Die Informationen werden nur während der Wiedergabe mit Bluetooth-Audio angezeigt.
- Auch wenn die Tonquelle an diesem Gerät gewechselt wird, stoppt die Wiedergabe am Audiogerät nicht.

### Tipp

Sie können ein Mobiltelefon, das A2DP (Advanced Audio Distribution Profile) unterstützt, als Audiogerät anschließen und auf diese Weise Musik hören.

## Initialisieren der Bluetooth-Einstellungen

Sie können alle Bluetooth-Einstellungen an diesem Gerät initialisieren.

- 1 Halten Sie (SOURCE/OFF) 1 Sekunde lang gedrückt, um das Gerät auszuschalten.**
- 2 Halten Sie die Auswahlstaste gedrückt.**  
Die Menüliste wird angezeigt.
- 3 Wählen Sie durch Drehen des Steuerreglers „BT INIT“ aus und drücken Sie anschließend den Steuerregler.**  
Eine Bestätigung wird angezeigt.
- 4 Wählen Sie durch Drehen des Steuerreglers „INIT-YES“ aus und drücken Sie anschließend den Steuerregler.**  
Beim Initialisieren der Bluetooth-Einstellungen blinkt „INITIAL“. „COMPLETE“ erscheint, wenn die Initialisierung abgeschlossen ist.

### Hinweis

Wenn Sie dieses Gerät entsorgen wollen, sollten Sie die Kurzwahlnummern mit „BT INIT“ löschen.

# Klangeinstellungen und Setup-Menü

## Ändern der Klangeinstellungen

### Einstellen der Klangeigenschaften

- 1 Drücken Sie während des Empfangs bzw. der Wiedergabe die Auswahl taste.**
- 2 Drehen Sie den Steuerregler, bis die gewünschte Menüoption angezeigt wird, und drücken Sie anschließend den Steuerregler.**
- 3 Drehen Sie den Steuerregler, um die Einstellung auszuwählen, und drücken Sie anschließend den Steuerregler.**  
Die Einstellung ist damit abgeschlossen.
- 4 Drücken Sie ↵ (BACK).**  
Die Anzeige wechselt wieder in den normalen Empfangsmodus bzw. Wiedergabemodus.

Folgende Optionen können eingestellt werden (Einzelheiten finden Sie jeweils auf den angegebenen Seiten):

---

**EQ7 PRESET** (Seite 32)

---

**EQ7 SETTING** (Seite 33)

#### POSITION

**SET POSITION** (Einstellen der Hörposition) (Seite 33)

**ADJ POSITION**\*1 (Feineinstellen der Hörposition) (Seite 34)

**SET SW POS**\*1\*2 (Einstellen der Position des Tiefsttonlautsprechers) (Seite 33)

#### BALANCE

Damit stellen Sie die Balance ein: „RIGHT-15“ – „CENTER“ – „LEFT-15“.

#### FADER

Damit stellen Sie den relativen Pegel ein: „FRONT-15“ – „CENTER“ – „REAR-15“.

---

**DM+** (Seite 34)

---

**RB ENH** (Verstärker für Bässe über Hecklautsprecher) (Seite 34)

---

**SW LEVEL**\*2 (Pegel des Tiefsttonlautsprechers)

Stellen Sie hier den Lautstärkepegel des Tiefsttonlautsprechers ein: „+10dB“ – „0dB“ – „-10dB“.  
(„ATT“ wird bei der niedrigsten Einstellung angezeigt.)

---

#### AUX VOL\*3 (AUX-Lautstärkepegel)

Damit stellen Sie die Lautstärke der einzelnen angeschlossenen Zusatzgeräte ein: „+18dB“ – „0dB“ – „-8dB“.

Wenn Sie die Einstellung hier vornehmen, brauchen Sie die Lautstärke der einzelnen Tonquellen nicht mehr einzustellen.

---

**BTA VOL**\*4 (Bluetooth-Audio-Lautstärkepegel) (Seite 30)

\*1 Wird nicht angezeigt, wenn „SET POSITION“ auf „OFF“ gesetzt ist.

\*2 Wenn als Audioausgang „SUB-OUT“ eingestellt ist (Seite 35).

\*3 Wenn die AUX-Tonquelle aktiviert ist (Seite 36).

\*4 Wenn ein Bluetooth-Audiogerät als Tonquelle aktiviert ist (Seite 30).

## Verwenden der erweiterten Klangfunktionen — Erweiterte Sound-Engine

Die Erweiterte Sound-Engine, die neue Klangengine von Sony, erzeugt mit digitaler Signalverarbeitung ein ideales Klangfeld in Fahrzeugen. Die Erweiterte Sound-Engine umfasst die folgenden Funktionen: EQ7, Hörposition, DM+ Erweitert, Verstärker für Bässe über Hecklautsprecher.

---

### Auswählen der Klangqualität — EQ7-Voreinstellung

Sie können eine von 7 Equalizer-Kurven auswählen oder den Equalizer ausschalten („XPLOD“, „VOCAL“, „EDGE“, „CRUISE“, „SPACE“, „GRAVITY“, „CUSTOM“ oder „OFF“).

- 1 Drücken Sie während des Empfangs bzw. der Wiedergabe die Auswahl taste.**
- 2 Drehen Sie den Steuerregler, bis „EQ7 PRESET“ angezeigt wird, und drücken Sie anschließend den Steuerregler.**
- 3 Drehen Sie den Steuerregler, bis die gewünschte Equalizer-Kurve angezeigt wird, und drücken Sie anschließend den Steuerregler.**
- 4 Drücken Sie ↵ (BACK).**  
Die Anzeige wechselt wieder in den normalen Empfangsmodus bzw. Wiedergabemodus.

Wenn Sie die Equalizer-Kurve deaktivieren wollen, wählen Sie in Schritt 3 die Option „OFF“.



### Tip

Die Einstellung für die Equalizer-Kurve kann für jede Tonquelle gespeichert werden.

## Individuelles Einstellen der Equalizer-Kurve — EQ7-Einstellung

Mit „CUSTOM“ unter EQ7 können Sie Ihre individuellen Equalizer-Einstellungen vornehmen.

- 1 Wählen Sie eine Tonquelle aus und drücken Sie die Auswahlstaste.**
- 2 Drehen Sie den Steuerregler, bis „EQ7 SETTING“ angezeigt wird, und drücken Sie anschließend den Steuerregler.**
- 3 Drehen Sie den Steuerregler, bis „BASE“ angezeigt wird, und drücken Sie anschließend den Steuerregler.**  
Sie können eine Equalizer-Kurve als Grundlage für individuelle Einstellungen auswählen.  
Wenn Sie eine voreingestellte Equalizer-Kurve nicht individuell einstellen wollen, fahren Sie mit Schritt 5 fort.
- 4 Drehen Sie den Steuerregler, um die Equalizer-Kurve auszuwählen, und drücken Sie anschließend den Steuerregler.**
- 5 Stellen Sie die Equalizer-Kurve ein.**

- 1 Drehen Sie den Steuerregler, um den Frequenzbereich auszuwählen, und drücken Sie anschließend den Steuerregler.**



BAND1: 63 Hz  
BAND2: 160 Hz  
BAND3: 400 Hz  
BAND4: 1 kHz  
BAND5: 2,5 kHz  
BAND6: 6,3 kHz  
BAND7: 16,0 kHz

- 2 Drehen Sie den Steuerregler, um den Lautstärkepegel einzustellen, und drücken Sie anschließend den Steuerregler.**  
Die Lautstärke lässt sich in Schritten von 1 dB auf einen Wert zwischen -6 dB und +6 dB einstellen.

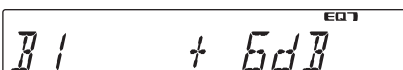

Stellen Sie wie in Schritt 1 und 2 erläutert weitere Frequenzbereiche ein.

## 6 Drücken Sie ↵ (BACK) zweimal.

Die Equalizer-Kurve wird unter „CUSTOM“ gespeichert und im Display erscheint wieder die Anzeige für den normalen Empfangsmodus bzw. Wiedergabemodus.

## Optimieren des Klangs mithilfe der Tonverzögerung — Hörposition

Das Gerät kann die räumliche Klangwirkung verändern, indem es die Tonausgabe aus den einzelnen Lautsprechern je nach Hörposition verzögert und ein natürliches Klangfeld simuliert, das Ihnen unabhängig von Ihrer tatsächlichen Hörposition im Fahrzeug den Eindruck vermittelt, dass Sie sich in der Mitte des Klangfeldes befinden.

Die Optionen für „POSITION“ sind im Folgenden aufgeführt.

„FRONT L“ (1): Vorne links

„FRONT R“ (2): Vorne rechts

„FRONT“ (3): Vorne Mitte

„ALL“ (4): In der Mitte des Fahrzeugs

„OFF“: Keine Position festgelegt

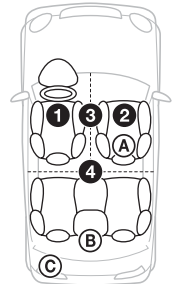

Sie können in folgenden Fällen auch die ungefähre Position des Tiefsttonlautsprechers im Verhältnis zur Hörposition einstellen:

- Als Audioausgang ist „SUB-OUT“ eingestellt.
- Die Hörposition ist nicht auf „OFF“ gesetzt.

Die Optionen für „SET SW POS“ sind im Folgenden aufgeführt.

„NEAR“ (A): Nah

„NORMAL“ (B): Normal

„FAR“ (C): Weiter entfernt

- 1 Drücken Sie während des Empfangs bzw. der Wiedergabe die Auswahlstaste.**
- 2 Drehen Sie den Steuerregler, bis „SET POSITION“ angezeigt wird, und drücken Sie anschließend den Steuerregler.**

Fortsetzung auf der nächsten Seite →

**3 Wählen Sie durch Drehen des Steuerreglers „FRONT L“, „FRONT R“, „FRONT“ oder „ALL“ aus und drücken Sie anschließend den Steuerregler.**

**4 Drehen Sie den Steuerregler, bis „SET SW POS“ angezeigt wird, und drücken Sie anschließend den Steuerregler.**

Wenn Sie in Schritt 3 oben „FRONT L“, „FRONT R“, „FRONT“ oder „ALL“ auswählen, können Sie die Position des Tiefsttonlautsprechers einstellen.

Wählen Sie durch Drehen des Steuerreglers „NEAR“, „NORMAL“ oder „FAR“ aus und drücken Sie anschließend den Steuerregler.

**5 Drücken Sie ↵ (BACK).**

Die Anzeige wechselt wieder in den normalen Empfangsmodus bzw. Wiedergabemodus.

Wenn Sie die Hörposition deaktivieren wollen, wählen Sie in Schritt 3 die Option „OFF“.

---

## Feineinstellen der Hörposition

Sie können eine Feineinstellung für die Hörposition vornehmen.

**1 Drücken Sie während des Empfangs bzw. der Wiedergabe die Auswahltaste.**

**2 Drehen Sie den Steuerregler, bis „ADJ POSITION“ angezeigt wird, und drücken Sie anschließend den Steuerregler.**

**3 Drehen Sie den Steuerregler, um die Hörposition feineinzustellen, und drücken Sie anschließend den Steuerregler.**

Einstellbereich: „+ 3“ – „CENTER“ – „- 3“.

**4 Drücken Sie ↵ (BACK).**

Die Anzeige wechselt wieder in den normalen Empfangsmodus bzw. Wiedergabemodus.

---

## DM+ Erweitert

DM+ Erweitert verbessert digital komprimierten Ton, indem die hohen Frequenzen wiederhergestellt werden, die beim Komprimierungsvorgang verloren gehen.

**1 Drücken Sie während der Wiedergabe die Auswahltaste.**

**2 Drehen Sie den Steuerregler, bis „DM+“ angezeigt wird, und drücken Sie anschließend den Steuerregler.**

**3 Drehen Sie den Steuerregler, um „ON“ auszuwählen, und drücken Sie anschließend den Steuerregler.**

**4 Drücken Sie ↵ (BACK).**

Die Anzeige wechselt wieder in den normalen Wiedergabemodus.

### Tipp

Die DM+-Einstellung kann für jede Tonquelle gespeichert werden.

---

## Verwenden der Hecklautsprecher als Tiefsttonlautsprecher — Verstärker für Bässe über Hecklautsprecher

Verstärker für Bässe über Hecklautsprecher verstärkt die Bässe, indem die Einstellung für den Niedrigpassfilter (Seite 35) auf die Hecklautsprecher angewendet wird. Dabei fungieren die Hecklautsprecher als Tiefsttonlautsprecher, ohne dass tatsächlich einer angeschlossen ist.

**1 Drücken Sie während des Empfangs bzw. der Wiedergabe die Auswahltaste.**

**2 Drehen Sie den Steuerregler, bis „RB ENH“ angezeigt wird, und drücken Sie anschließend den Steuerregler.**

**3 Wählen Sie durch Drehen des Steuerreglers „1“, „2“ oder „3“ aus und drücken Sie anschließend den Steuerregler.**

**4 Drücken Sie ↵ (BACK).**

Die Anzeige wechselt wieder in den normalen Empfangsmodus bzw. Wiedergabemodus.

---

## Einstellen von Konfigurationsoptionen — SET

**1 Halten Sie die Auswahltaste gedrückt.** Die Einstellanzeige erscheint.

**2 Drehen Sie den Steuerregler, bis die gewünschte Option angezeigt wird, und drücken Sie anschließend den Steuerregler.**

**3 Drehen Sie den Steuerregler, um die Einstellung auszuwählen, und drücken Sie anschließend den Steuerregler.\***

Die Einstellung ist damit abgeschlossen.

**4 Drücken Sie ↵ (BACK).**

Die Anzeige wechselt wieder in den normalen Empfangsmodus bzw. Wiedergabemodus.

\* Beim Einstellen der Optionen CLOCK-ADJ und BTM ist Schritt 4 nicht erforderlich.

## Hinweis

Die angezeigten Optionen unterscheiden sich je nach Tonquelle und Einstellung.

Folgende Optionen können eingestellt werden (Einzelheiten finden Sie jeweils auf den angegebenen Seiten):

---

### CLOCK-ADJ (Uhr einstellen) (Seite 8)

---

#### CT (Uhrzeit)

Zum Einstellen der CT-Funktion: „ON“, „OFF“ (Seite 18, 19).

---

#### BEEP

Zum Einstellen des Signaltons: „ON“, „OFF“.

#### AUX-A\*<sup>1</sup> (AUX-Audio)

Zum Einstellen der AUX-Tonquellenanzeige: „ON“, „OFF“ (Seite 36).

---

#### AUTO OFF (Abschaltautomatik)

Das Gerät kann nach dem Ausschalten nach einer voreingestellten Zeit automatisch vollständig abgeschaltet werden: „NO“, „30S“ (Sekunden), „30M“ (Minuten), „60M“ (Minuten).

---

#### REAR/SUB\*<sup>1</sup>

Zum Wechseln des Audioausgangs: „SUB-OUT“ (Tiefsttonlautsprecher), „REAR-OUT“ (Endverstärker).

---

#### DEMO (Demo-Modus)

Zum Einstellen des Demo-Modus: „ON“, „OFF“.

---

#### DIMMER

Zum Wechseln der Helligkeit im Display: „ON“, „OFF“.

---

#### ILLUM (Beleuchtung)

Zum Wechseln der Farbe der Beleuchtung: „1“, „2“.

---

#### AUTO SCR (Automatischer Bildlauf)

Zum Einstellen des automatischen Bildlaufs für lange Informationen: „ON“, „OFF“.

---

#### LOCAL (Lokaler Suchmodus)

- „ON“: Nur Sender mit starken Signalen werden eingestellt.
- „OFF“: Normaler Empfang beim Einstellen von Sendern.

---

#### MONO\*<sup>2</sup> (Monauraler Modus)

Zum Verbessern des UKW-Empfangs (FM) durch Auswahl des monauralen Empfangsmodus: „ON“, „OFF“.

---

#### REGIONAL\*<sup>2</sup>

Zum Beschränken des Empfangs auf eine bestimmte Region: „ON“, „OFF“ (Seite 18).

---

#### ZAP TIME (Zappin-Dauer)

Zum Einstellen der Wiedergabedauer für die Funktion ZAPPIN.  
– „Z.TIME-1“ (etwa 6 Sekunden), „Z.TIME-2“ (etwa 15 Sekunden), „Z.TIME-3“ (etwa 30 Sekunden).

---

#### ZAP BEEP (Zappin-Signalton)

Zum Einstellen des Signaltons zwischen den Passagen der Titel: „ON“, „OFF“.

---

#### LPF FREQ\*<sup>3</sup> (Frequenz des Niedrigpassfilters)

Zum Auswählen der Grenzfrequenz des Tiefsttonlautsprechers: „50Hz“, „60Hz“, „80Hz“, „100Hz“, „120Hz“.

---

#### LPF SLOP\*<sup>3</sup> (Steilheit des Niedrigpassfilters)

Zum Auswählen der Steilheit des Niedrigpassfilters (LPF): „1“, „2“, „3“.

---

#### SW PHASE\*<sup>4</sup> (Phase des

Tiefsttonlautsprechers)

Zum Auswählen der Phase des Tiefsttonlautsprechers: „NORM“, „REV“.

---

#### HPF FREQ (Frequenz des Hochpassfilters)

Zum Auswählen der Grenzfrequenz der Front-/Hecklautsprecher: „OFF“, „50Hz“, „60Hz“, „80Hz“, „100Hz“, „120Hz“.

---

#### HPF SLOP (Steilheit des Hochpassfilters)

Zum Auswählen der Steilheit des Hochpassfilters (HPF) (nur wirksam, wenn HPF FREQ nicht auf „OFF“ gesetzt ist): „1“, „2“, „3“.

---

#### LOUDNESS (Dynamische Loudness)

Zum Verstärken von Bässen und Höhen, so dass auch bei niedriger Lautstärke ein Klang von guter Qualität erzielt wird: „ON“, „OFF“.

---

#### BTM (Speicherbelegungsautomatik) (Seite 17)

---

#### AUTO ANS\*<sup>1</sup> (Automatische

Anrufentgegennahme)

Zum automatischen Entgegennehmen eines eingehenden Anrufs.

- „OFF“: Keine automatische Anrufentgegennahme, bis  (Freisprechen) gedrückt wird.
- „1“: Automatische Anrufentgegennahme nach 3 Sekunden.
- „2“: Automatische Anrufentgegennahme nach 10 Sekunden.

---

#### RINGTONE\*<sup>1</sup> (Rufzeichen)

Zum Festlegen, ob das Rufzeichen dieses Geräts oder des verbundenen Mobiltelefons ertönen soll: „1“ (dieses Gerät), „2“ (Mobiltelefon).

---

#### BT INIT\*<sup>1</sup> (Bluetooth-Initialisierung) (Seite 31)

\*<sup>1</sup> Bei ausgeschaltetem Gerät.

\*<sup>2</sup> Wenn ein UKW-Sender (FM) empfangen wird.

\*<sup>3</sup> Wenn als Audioausgang „SUB-OUT“ eingestellt oder Verstärker für Bässe über Hecklautsprecher nicht auf „OFF“ gesetzt ist.

\*<sup>4</sup> Wenn als Audioausgang „SUB-OUT“ eingestellt ist.

## Weitere Funktionen

### Verwenden gesondert erhältlicher Geräte

#### Zusätzliche Audiogeräte

Wenn Sie ein gesondert erhältliches tragbares Audiogerät an die AUX-Eingangsbuchse (Stereominibuchse) am Gerät anschließen und dann einfach die Tonquelle auswählen, können Sie den Ton über die Lautsprecher des Fahrzeugs wiedergeben lassen. Unterschiede im Lautstärkepegel zwischen diesem Gerät und dem tragbaren Audiogerät können korrigiert werden. Gehen Sie wie im Folgenden erläutert vor:

#### Anschließen eines tragbaren Audiogeräts

- 1 Schalten Sie das tragbare Audiogerät aus.
- 2 Drehen Sie die Lautstärke an diesem Gerät herunter.
- 3 Schließen Sie das Audiogerät an dieses Gerät an.

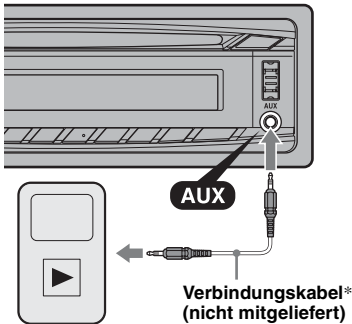

\* Verwenden Sie unbedingt einen geraden Stecker.

#### Einstellen des Lautstärkepegels

Stellen Sie unbedingt vor der Wiedergabe die Lautstärke der einzelnen angeschlossenen Audiogeräte ein.

- 1 Drehen Sie die Lautstärke an diesem Gerät herunter.
- 2 Drücken Sie **(SOURCE/OFF)** so oft, bis „AUX“ erscheint. Danach erscheint „AUX FRONT IN“.
- 3 Starten Sie die Wiedergabe am tragbaren Audiogerät mit gemäßigter Lautstärke.
- 4 Stellen Sie die gewohnte Hörlautstärke an diesem Gerät ein.
- 5 Stellen Sie den Eingangspegel ein (Seite 32).

#### Externes Mikrofon XA-MC10

Sie können ein gesondert erhältliches, externes Mikrofon an den Mikrofoneingang anschließen und auf diese Weise die Tonqualität beim Telefonieren über dieses Gerät verbessern.

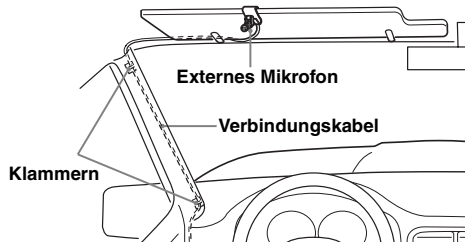

#### Hinweis

Schließen Sie als externes Mikrofon das Modell XA-MC10 an. Bei anderen Geräten können Sie unter Umständen keine Anrufe tätigen oder es kommt zu sonstigen Fehlfunktionen.

## Weitere Informationen

### Sicherheitsmaßnahmen

- Lassen Sie das Gerät vor dem Betrieb abkühlen, wenn das Auto in direkter Sonne geparkt war.
- Die Motorantenne wird automatisch ausgefahren.

### Feuchtigkeitskondensation

Sollte sich im Inneren des Geräts Feuchtigkeit niederschlagen, nehmen Sie die CD heraus und warten Sie etwa eine Stunde, bis die Feuchtigkeit verdunstet ist. Andernfalls funktioniert das Gerät nicht einwandfrei.

### So bewahren Sie die hohe Tonqualität

Achten Sie darauf, dass keine Flüssigkeiten auf das Gerät oder die CDs gelangen.

### Hinweise zu CDs

- Setzen Sie CDs weder direktem Sonnenlicht noch Wärmequellen wie zum Beispiel Warmluftauslässen aus. Lassen Sie sie auch nicht in einem in der Sonne geparkten Auto liegen.
- Reinigen Sie CDs vor dem Abspielen mit einem Reinigungstuch. Wischen Sie dabei von der Mitte nach außen. Verwenden Sie keine Lösungsmittel wie Benzin oder Verdüner und keine handelsüblichen Reinigungsmittel.
- Dieses Gerät ist auf die Wiedergabe von CDs ausgelegt, die dem Compact Disc-Standard (CD) entsprechen. DualDiscs und manche Musik-CDs mit Urheberrechtsschutzcodierung entsprechen nicht dem Compact Disc-Standard (CD) und können daher mit diesem Gerät nicht wiedergegeben werden.
- **Auf diesem Gerät NICHT abspielbare CDs**
  - CDs mit Etiketten, Aufklebern, Klebeband oder aufgeklebtem Papier. Wenn Sie solche CDs verwenden, kann es zu einer Fehlfunktion kommen oder die CD kann beschädigt werden.
  - CDs mit außergewöhnlichen Formen (z. B. herzförmige, quadratische oder sternförmige CDs). Falls Sie es doch versuchen, kann das Gerät beschädigt werden.
  - 8-cm-CDs.



### Hinweise zu CD-Rs/CD-RWs

- Höchstzahl an: (nur CD-Rs/CD-RWs)
  - Ordnern (Alben): 150 (einschließlich Stammordner)
  - Dateien (Titeln) und Ordnern: 300 (gegebenenfalls weniger als 300, wenn die Ordner-/Dateinamen viele Zeichen enthalten)
  - anzeigbaren Zeichen für einen Ordner-/Dateinamen: 32 (Joliet)/64 (Romeo)

- Wenn eine Multisession-CD mit einer CD-DA-Session beginnt, wird sie als CD-DA erkannt und andere Sessions werden nicht wiedergegeben.
- **Auf diesem Gerät NICHT abspielbare CDs**
  - CD-Rs/CD-RWs mit schlechter Aufnahmequalität.
  - CD-Rs/CD-RWs, die mit einem inkompatiblen Aufnahmegerät bespielt wurden.
  - CD-Rs/CD-RWs, die nicht richtig abgeschlossen wurden.
  - CD-Rs/CD-RWs, die nicht im Musik-CD-Format oder im MP3-Format (ISO9660 Level 1/Level 2, Joliet/Romeo oder Multisession) bespielt wurden.

### Wiedergabereihenfolge von MP3-/WMA-/AAC-Dateien

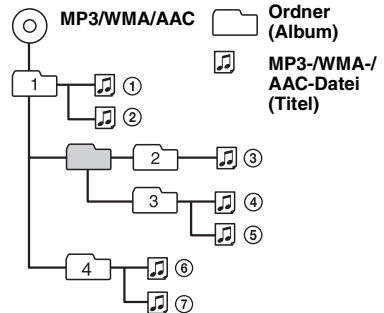

### Der iPod

- Folgende iPod-Modelle können angeschlossen werden. Aktualisieren Sie Ihr iPod-Modell vor dem Gebrauch anhand der neuesten Software.
  - iPod touch (2. Generation)
  - iPod touch (1. Generation)
  - iPod classic
  - iPod mit Videofunktion\*
  - iPod nano (5. Generation)
  - iPod nano (4. Generation)
  - iPod nano (3. Generation)
  - iPod nano (2. Generation)
  - iPod nano (1. Generation)\*
  - iPhone 3GS
  - iPhone 3G
  - iPhone

\* Die direkte Steuerung steht bei einem iPod nano (1. Generation) oder iPod mit Videofunktion nicht zur Verfügung.

Fortsetzung auf der nächsten Seite →

- „Made for iPod“ und „Made for iPhone“ bedeuten, dass elektronisches Zubehör speziell für den Anschluss an einen iPod bzw. ein iPhone konzipiert und vom Entwickler entsprechend der Leistungsstandards von Apple getestet wurde.
- Apple übernimmt keine Garantie für die Funktionsfähigkeit dieses Geräts bzw. die Einhaltung von Sicherheitsstandards.

## Informationen zur Bluetooth-Kommunikation

### Was ist die Bluetooth-Technologie?

- Die Bluetooth-Funktechnologie ermöglicht eine drahtlose Datenkommunikation über kurze Strecken zwischen digitalen Geräten, wie z. B. Mobiltelefonen und Headsets. Die Reichweite der Bluetooth-Funktechnologie beträgt ca. 10 m. In der Regel wird eine Verbindung zwischen zwei Geräten hergestellt, manche Geräte können aber auch gleichzeitig mit mehreren Geräten verbunden werden.
- Für die Verbindung ist kein Kabel erforderlich, da es sich bei Bluetooth um eine Funktechnologie handelt. Außerdem müssen die Geräte nicht aufeinander weisen, wie z. B. bei der Infrarottechnologie. Sie können ein solches Gerät beispielsweise auch in einer Tasche verwenden.
- Die Bluetooth-Technologie ist ein internationaler Standard, der von Millionen von Unternehmen auf der ganzen Welt unterstützt und von zahlreichen Unternehmen weltweit eingesetzt wird.

### Bluetooth-Kommunikation

- Die Reichweite der Bluetooth-Funktechnologie beträgt ca. 10 m.  
Die maximale Kommunikationsreichweite kann je nach Hindernissen (Personen, Metall, Wände usw.) oder elektromagnetischer Umgebung variieren.
- Die folgenden Bedingungen können die Empfindlichkeit der Bluetooth-Kommunikation beeinträchtigen.
  - Zwischen diesem Gerät und dem Bluetooth-Gerät befindet sich ein Hindernis, wie z. B. Personen, Metall oder eine Wand.
  - Ein Gerät mit 2,4-GHz-Frequenz, wie z. B. ein WLAN-Gerät, ein schnurloses Telefon oder ein Mikrowellenherd, wird in der Nähe dieses Geräts verwendet.
- Da Bluetooth-Geräte und WLANs (IEEE802.11b/g) mit derselben Frequenz arbeiten, kann es zu Interferenzen im Mikrowellenbereich kommen. Daher kann sich die Kommunikationsgeschwindigkeit verringern oder Rauschen und Störungen usw. können auftreten, wenn dieses Gerät in der Nähe eines WLAN-Geräts verwendet wird. Gehen Sie in einem solchen Fall folgendermaßen vor.
  - Verwenden Sie dieses Gerät in einem Abstand von mindestens 10 m vom WLAN-Gerät.

- Wenn dieses Gerät innerhalb von 10 m Entfernung von einem WLAN-Gerät verwendet wird, schalten Sie das WLAN-Gerät aus.
- Stellen Sie dieses Gerät und das Bluetooth-Gerät möglichst nahe beieinander auf.
- Von einem Bluetooth-Gerät ausgehende Mikrowellen können den Betrieb von medizinischen Geräten beeinflussen. Schalten Sie dieses Gerät und andere Bluetooth-Geräte an folgenden Orten aus. Andernfalls besteht Unfallgefahr.
  - An Orten mit entzündlichen Gasen, in einem Krankenhaus, Zug, Flugzeug oder an einer Tankstelle.
  - In der Nähe von automatischen Türen oder Feuermeldern.
- Dieses Gerät unterstützt dem Bluetooth-Standard entsprechende Sicherheitsfunktionen, um die Verbindungssicherheit bei Bluetooth-Funkverbindungen zu gewährleisten. Je nach Einstellung bieten diese jedoch möglicherweise keinen ausreichenden Schutz. Seien Sie bei der Kommunikation mit Bluetooth-Funktechnologie also vorsichtig.
- Für Sicherheitslücken bei der Übertragung von Informationen während der Bluetooth-Kommunikation kann keine Haftung übernommen werden.
- Eine Verbindung mit allen Bluetooth-Geräten kann nicht garantiert werden.
  - Für die Authentifizierung benötigen Sie ein Gerät mit Bluetooth-Funktion, das dem von Bluetooth SIG spezifizierten Bluetooth-Standard entspricht.
  - Auch bei Geräten, die dem oben erwähnten Bluetooth-Standard entsprechen, kann es vorkommen, dass je nach Funktionen oder Spezifikationen der Geräte keine Verbindung hergestellt werden kann oder sie nicht einwandfrei funktionieren.
  - Wenn Sie freihändig telefonieren, kann je nach Gerät oder Kommunikationsumgebung Störgeräuschen zu hören sein.
- Je nach dem Gerät, zu dem eine Verbindung hergestellt werden soll, kann es eine Weile dauern, bis die Kommunikation startet.

### Sonstiges

- Je nach dem Zustand der Funkwellen und dem Ort, an dem die Geräte verwendet werden, funktioniert das Bluetooth-Gerät u. U. nicht mit Mobiltelefonen.
- Wenn Sie sich nach dem Verwenden des Bluetooth-Geräts nicht wohl fühlen, verwenden Sie das Bluetooth-Gerät auf keinen Fall weiter. Sollte das Problem bestehen bleiben, wenden Sie sich an Ihren Sony-Händler.

Sollten an Ihrem Gerät Probleme auftreten oder sollten Sie Fragen haben, auf die in dieser Anleitung nicht eingegangen wird, wenden Sie sich bitte an Ihren Sony-Händler.

## Wartung

### Austauschen der Lithiumbatterie der Kartenfernbedienung

Unter normalen Bedingungen hält die Batterie etwa 1 Jahr. (Die Lebensdauer der Batterie kann je nach Gebrauch des Geräts jedoch auch kürzer sein.)

Wenn die Batterie schwächer wird, verkürzt sich die Reichweite der Kartenfernbedienung. Tauschen Sie die Batterie gegen eine neue CR2025-Lithiumbatterie aus. Bei Verwendung einer anderen Batterie besteht Feuer- oder Explosionsgefahr.

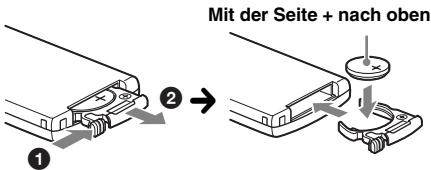

#### Hinweise zur Lithiumbatterie

- Bewahren Sie die Lithiumbatterie außerhalb der Reichweite von Kindern auf. Sollte eine Lithiumbatterie verschluckt werden, ist umgehend ein Arzt aufzusuchen.
- Wischen Sie die Batterie mit einem trockenen Tuch ab, um einen guten Kontakt zwischen den Batteriepolen und -anschlüssen sicherzustellen.
- Achten Sie beim Einlegen der Batterie auf die richtige Polarität.
- Halten Sie die Batterie nicht mit einer Metallpinzette. Dies könnte zu einem Kurzschluss führen.

#### VORSICHT

Die Batterie kann bei falscher Handhabung explodieren!

Auf keinen Fall darf sie aufgeladen, auseinandergenommen oder ins Feuer geworfen werden.

Entsorgungshinweis: Bitte werfen Sie nur entladene Batterien in die Sammelboxen beim Handel oder den Kommunen. Entladen sind Batterien in der Regel dann, wenn das Gerät abschaltet und „Batterie leer“ signalisiert oder nach längerer Gebrauchsdauer der Batterien nicht mehr einwandfrei funktioniert.

Um sicherzugehen, kleben Sie die Batteriepole z. B. mit einem Klebestreifen ab oder geben Sie die Batterien einzeln in einen Plastikbeutel.

### Austauschen der Sicherung

Wenn Sie eine Sicherung austauschen, achten Sie darauf, eine Ersatzsicherung mit dem gleichen Ampere-Wert wie die Originalsicherung zu verwenden. Dieser ist auf der Originalsicherung angegeben.

Wenn die Sicherung durchbrennt, überprüfen Sie den Stromanschluss und tauschen die Sicherung aus. Brennt die neue Sicherung ebenfalls durch, kann eine interne Fehlfunktion vorliegen. Wenden Sie sich in einem solchen Fall an Ihren Sony-Händler.

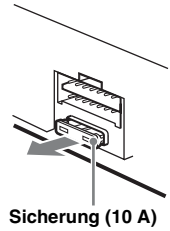

### Reinigen der Anschlüsse

Das Gerät funktioniert möglicherweise nicht ordnungsgemäß, wenn die Anschlüsse zwischen dem Gerät und der Frontplatte verschmutzt sind. Um dies zu vermeiden, nehmen Sie die Frontplatte ab (Seite 8) und reinigen Sie die Anschlüsse mit einem Wattestäbchen. Drücken Sie dabei nicht zu fest auf die Anschlüsse. Andernfalls können sie beschädigt werden.

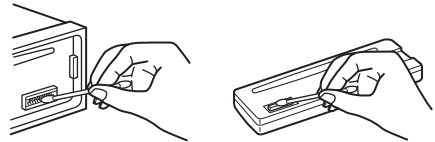

Hauptgerät

Rückseite der Frontplatte

#### Hinweise

- Schalten Sie aus Sicherheitsgründen vor dem Reinigen der Anschlüsse die Zündung aus und ziehen Sie den Schlüssel aus dem Zündschloss.
- Berühren Sie die Anschlüsse unter keinen Umständen direkt mit den Händen oder einem Metallgegenstand.



## Ausbauen des Geräts

### 1 Entfernen Sie die Schutzumrandung.

- 1 Nehmen Sie die Frontplatte ab (Seite 8).
- 2 Fassen Sie die Schutzumrandung mit den Fingern an den Seitenkanten und ziehen Sie sie heraus.

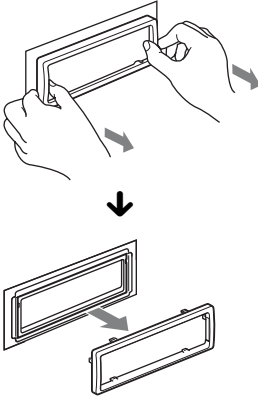

### 2 Nehmen Sie das Gerät heraus.

- 1 Setzen Sie beide Löseschlüssel gleichzeitig so ein, dass sie mit einem Klicken einrasten.

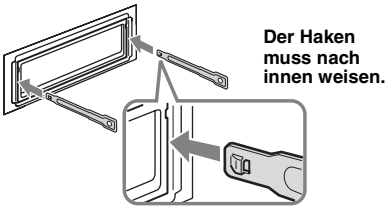

- 2 Ziehen Sie an den Löseschlüsseln, um das Gerät zu lösen.

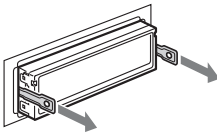

- 3 Ziehen Sie das Gerät aus der Halterung.

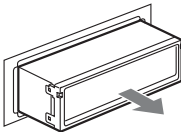

## Technische Daten

### Tuner

#### FM (UKW)

**Empfangsbereich:** 87,5 – 108,0 MHz  
**Antennenanschluss:** Anschluss für Außenantenne  
**Zwischenfrequenz:** 150 kHz  
**Nutzbare Empfindlichkeit:** 10 dBf  
**Trennschärfe:** 75 dB bei 400 kHz  
**Signal-Rauschabstand:** 70 dB (mono)  
**Kanaltrennung:** 40 dB bei 1 kHz  
**Frequenzgang:** 20 – 15.000 Hz

#### MW/LW

##### Empfangsbereich:

MW: 531 – 1.602 kHz

LW: 153 – 279 kHz

**Antennenanschluss:** Anschluss für Außenantenne

**Zwischenfrequenz:** 25 kHz

**Empfindlichkeit:** MW: 26 µV, LW: 45 µV

### CD-Player

**Signal-Rauschabstand:** 120 dB

**Frequenzgang:** 10 – 20.000 Hz

**Gleichlaufschwankungen:** Unterhalb der Messgrenze

### USB-Player

**Schnittstelle:** USB (Full-Speed)

**Maximale Stromstärke:** 500 mA

### Drahtlose Kommunikation

#### Kommunikationssystem:

Bluetooth-Standard Version 2.1 + EDR

#### Sendeleistung:

Bluetooth-Standard Leistungsklasse 2  
(max. +4 dBm)

#### Maximale Kommunikationsreichweite:

Sichtlinie ca. 10 m\*1

#### Frequenzbereich:

2,4 GHz Frequenzbereich (2,4000 – 2,4835 GHz)

#### Modulationsverfahren: FHSS

#### Kompatible Bluetooth-Profil\*2:

A2DP (Advanced Audio Distribution Profile) 1.2  
AVRCP (Audio Video Remote Control Profile) 1.3  
HFP (Handsfree Profile) 1.5  
PBAP (Phone Book Access Profile)  
OPP (Object Push Profile)

\*1 Die tatsächliche Reichweite hängt von verschiedenen Faktoren ab, wie z. B. Hindernissen zwischen Geräten, Magnetfeldern um einen Mikrowellenherd, statischer Elektrizität, Empfangsempfindlichkeit, Leistung der Antenne, Betriebssystem, Softwareanwendung usw.

\*2 Bluetooth-Standardprofile geben den Zweck der Bluetooth-Kommunikation zwischen den Geräten an.



## Endverstärker

**Ausgänge:** Lautsprecherausgänge

**Lautsprecherimpedanz:** 4 – 8 Ohm

**Maximale Ausgangsleistung:** 52 W × 4 (an 4 Ohm)

## Allgemeines

### Ausgänge:

- Audioausgangsanschluss (vorne, hinten/ Tiefsttonlautsprecher umschaltbar)
- Motorantennen-Steueranschluss
- Steueranschluss für Endverstärker

### Eingänge:

- Steueranschluss für Stummschaltung beim Telefonieren
- Fernbedienungseingang
- Antenneneingang
- MIC-Eingang
- AUX-Eingangsbuchse (Stereominibuchse)
- USB-Signaleingang

**Betriebsspannung:** 12 V Gleichstrom, Autobatterie (negative Erdung)

**Abmessungen:** ca. 178 × 50 × 179 mm (B/H/T)

**Einbaumaße:** ca. 182 × 53 × 162 mm (B/H/T)

**Gewicht:** ca. 1,2 kg

### Mitgeliefertes Zubehör:

- Kartenfernbedienung: RM-X174
- Montageteile und Anschlusszubehör (1 Satz)

### Sonderzubehör/gesondert erhältliche Geräte:

- USB-Verbindungskabel für iPod: RC-100IP
- Externes Mikrofon: XA-MC10

Ihr Händler führt unter Umständen nicht alle der oben genannten Zubehörteile. Fragen Sie Ihren Händler nach ausführlichen Informationen.

*Änderungen, die dem technischen Fortschritt dienen, bleiben vorbehalten.*

## Störungsbehebung

Anhand der folgenden Checkliste können Sie die meisten Probleme, die möglicherweise an Ihrem Gerät auftreten, selbst beheben.

Bevor Sie die folgende Checkliste durchgehen, überprüfen Sie bitte zunächst, ob Sie das Gerät richtig angeschlossen und bedient haben.

Wenn das Problem sich nicht beheben lässt, besuchen Sie folgende Support-Website.

### Support-Website

<http://support.sony-europe.com/>

## Allgemeines

### Das Gerät wird nicht mit Strom versorgt.

- Prüfen Sie die Verbindung oder Sicherung.
- Wenn Sie das Gerät ausschalten und die Anzeige ausgeblendet ist, können Sie es nicht mit der Kartenfernbedienung bedienen.  
→ Schalten Sie das Gerät ein.

### Die Motorantenne wird nicht ausgefahren.

Die Motorantenne hat kein Relaiskästchen.

### Es ist kein Ton zu hören.

- Die Funktion zum Dämpfen des Tons oder die Stummschaltfunktion zum Telefonieren (wenn das Schnittstellenkabel eines Autotelefons mit der ATT-Leitung verbunden ist) ist aktiviert.
- Der Fader-Regler „FADER“ ist nicht für ein 2-Lautsprecher-System eingestellt.
- Das Bluetooth-Audiogerät ist in den Pausemodus geschaltet.  
→ Beenden Sie den Pausemodus.

### Kein Signalton ertönt.

- Der Signalton ist deaktiviert (Seite 35).
- Ein gesondert erhältlicher Endverstärker ist angeschlossen und Sie verwenden nicht den integrierten Verstärker.

### Der Speicherinhalt wurde gelöscht.

- Die Taste RESET wurde gedrückt.  
→ Speichern Sie die Einstellungen erneut.
- Das Stromversorgungskabel wurde gelöst, die Verbindung zur Batterie besteht nicht mehr oder das Kabel bzw. die Batterie ist falsch angeschlossen.

### Gespeicherte Sender und die korrekte Uhrzeit werden gelöscht.

### Die Sicherung ist durchgebrannt.

### Störgeräusche sind zu hören, wenn der Zündschlüssel gedreht wird.

Die Leitungen sind nicht korrekt an den Stromanschluss für Zubehörgeräte angeschlossen.

Fortsetzung auf der nächsten Seite →

---

### Das Gerät wechselt während der Wiedergabe bzw. des Radioempfangs in den Demo-Modus.

Wenn „DEMO-ON“ eingestellt ist und 5 Minuten lang keine Funktion ausgeführt wird, wechselt das Gerät in den Demo-Modus.

→ Stellen Sie „DEMO-OFF“ ein (Seite 35).

---

### Die Anzeige wird ausgeblendet bzw. erscheint nicht im Display.

- Der Dimmer ist auf „DIM-ON“ eingestellt (Seite 35).
- Die Anzeige wird ausgeblendet, wenn Sie **(SOURCE/OFF)** gedrückt halten.
  - Drücken Sie **(SOURCE/OFF)** am Gerät erneut, bis die Anzeige eingeblendet wird.
- Die Anschlüsse sind verschmutzt (Seite 39).

---

### Die Abschaltautomatik (Auto Off) funktioniert nicht.

Das Gerät ist eingeschaltet. Die Abschaltautomatik (Auto Off) wird nach dem Ausschalten des Geräts aktiviert.

→ Schalten Sie das Gerät aus.

---

## Radioempfang

### Sender lassen sich nicht empfangen.

#### Der Ton ist stark gestört.

- Die Verbindung wurde nicht richtig hergestellt.
  - Schließen Sie eine Motorantennen-Steuerleitung (blau) oder eine Stromversorgungsleitung für Zubehörgeräte (rot) an die Stromversorgungsleitung für den Antennenverstärker des Fahrzeugs an (nur, wenn das Fahrzeug mit einer in der Heck-/Seitenfensterscheibe integrierten FM (UKW)/MW/LW-Antenne ausgestattet ist).
  - Prüfen Sie die Verbindung der Autoantenne.
  - Wenn die Motorantenne nicht automatisch ausgefahren wird, prüfen Sie die Verbindung der Motorantennen-Steuerleitung.

---

### Gespeicherte Sender lassen sich nicht einstellen.

- Speichern Sie den/die Sender unter der korrekten Frequenz ab.
- Das Sendesignal ist zu schwach.

---

### Der automatische Sendersuchlauf funktioniert nicht.

- Die Einstellung für den lokalen Suchmodus ist nicht korrekt.
  - Der automatische Sendersuchlauf stoppt zu oft: Stellen Sie „LOCAL-ON“ ein (Seite 35).
  - Der automatische Sendersuchlauf hält bei keinem Sender an: Stellen Sie „LOCAL-OFF“ ein (Seite 35).
- Das Sendesignal ist zu schwach.
  - Stellen Sie die Sender manuell ein.

---

### Während des UKW-Empfangs (FM) blinkt die Anzeige „ST“.

- Stellen Sie die Frequenz genau ein.
- Das Sendesignal ist zu schwach.
  - Stellen Sie „MONO-ON“ ein (Seite 35).

---

### Eine UKW-Stereosendung (FM) ist nur monaural zu hören.

Das Gerät ist in den monauralen Empfangsmodus geschaltet.

→ Stellen Sie „MONO-OFF“ ein (Seite 35).

---

## RDS

### Der Sendersuchlauf (SEEK) startet nach ein paar Sekunden Radioempfang.

Der Sender ist kein Verkehrsfunksender (TP) oder die Sendesignale sind zu schwach.

→ Deaktivieren Sie TA (Seite 18).

---

### Es sind keine Verkehrsdurchsagen zu hören.

- Aktivieren Sie TA (Seite 18).
- Der Sender sendet keine Verkehrsdurchsagen, obwohl es sich um einen Verkehrsfunksender (TP) handelt.
  - Stellen Sie einen anderen Sender ein.

---

### Bei der PTY-Funktion wird „- - - - -“ angezeigt.

- Der aktuelle Sender ist kein RDS-Sender.
- Es wurden keine RDS-Daten empfangen.
- Der Sender gibt den Programmtyp nicht an.

---

### Der Programmnamenname blinkt.

Für den aktuellen Sender gibt es keine Alternativfrequenz.

→ Drücken Sie **(SEEK)** +/-, solange der Programmnamenname blinkt. „PI SEEK“ wird angezeigt und das Gerät beginnt dann mit der Suche nach einer Frequenz mit denselben PI-Daten (Programmkenntnis).

---

## CD-Wiedergabe

### Es lässt sich keine CD einlegen.

- Es ist bereits eine andere CD eingelegt.
- Die CD wurde mit Gewalt falsch herum oder falsch eingelegt.

---

### Die CD lässt sich nicht abspielen.

- Die CD ist beschädigt oder verschmutzt.
- Die CD-R/CD-RW ist nicht als Audio-CD konzipiert (Seite 37).

---

### MP3-/WMA-/AAC-Dateien können nicht wiedergegeben werden.

Die CD ist nicht mit dem MP3-/WMA-/AAC-Format bzw. der Version kompatibel. Einzelheiten zu abspielbaren CDs und den Formaten finden Sie auf der Support-Website.

---

### Es dauert länger, bis die Wiedergabe von MP3-/WMA-/AAC-Dateien beginnt.

Bei folgenden CDs dauert es länger, bis die Wiedergabe beginnt:

- CDs mit einer komplizierten Datei-/Ordnerstruktur.
- Multisession-CDs.
- CDs, zu denen noch Daten hinzugefügt werden können.

---

### Im Display angezeigte Informationen laufen nicht automatisch durch.

- Bei CDs mit sehr vielen Textinformationen laufen diese im Display möglicherweise nicht durch.
- „AUTO SCR“ ist auf „OFF“ gesetzt.
  - Stellen Sie „A.SCR-ON“ ein (Seite 35).
  - Halten Sie **(DSP)** (SCR) gedrückt.

---

### Tonsprünge treten auf.

- Das Gerät ist nicht richtig installiert.
  - Installieren Sie das Gerät in einem Winkel von unter 45° an einem stabilen Teil des Fahrzeugs.
- Die CD ist beschädigt oder verschmutzt.

---

### Die Funktionstasten funktionieren nicht.

#### Die CD lässt sich nicht auswerfen.

Drücken Sie die Taste RESET (Seite 7).

---

## USB-Wiedergabe

### Sie können über einen USB-Hub nichts wiedergeben lassen.

Dieses Gerät kann keine USB-Geräte erkennen, die über einen USB-Hub angeschlossen sind.

---

### Die Wiedergabe ist nicht möglich.

Das USB-Gerät funktioniert nicht.

→ Schließen Sie es nochmals an.

---

### Es dauert länger, bis am USB-Gerät die Wiedergabe beginnt.

Die Dateien auf dem USB-Gerät befinden sich in einer komplizierten Datei-/Ordnerstruktur.

---

### Ein Signalton ist zu hören.

Das USB-Gerät wurde während der Wiedergabe vom Gerät getrennt.

→ Vor dem Trennen eines USB-Geräts müssen Sie zuerst die Wiedergabe stoppen, um die Daten zu schützen.

---

### Der Ton setzt aus.

Bei einer hohen Bitrate von über 320 Kbps kommt es möglicherweise zu Tonaussetzern.

---

## Bluetooth-Funktion

### Das zu verbindende Gerät kann dieses Gerät nicht erkennen.

- Schalten Sie dieses Gerät in den Bereitschaftsmodus für das Pairing, bevor Sie das Pairing vornehmen.
- Während eine Verbindung zu einem Bluetooth-Gerät besteht, kann dieses Gerät von keinem anderen Gerät erkannt werden. Trennen Sie die aktuelle Verbindung und lassen Sie dann vom anderen Gerät aus nach diesem Gerät suchen.
- Schalten Sie die Bluetooth-Signalausgabe ein, wenn das Pairing bereits erfolgt ist (Seite 27).

---

### Es kann keine Verbindung hergestellt werden.

- Stellen Sie von einem Bluetooth-Gerät aus eine Verbindung zu diesem Gerät her oder umgekehrt. Die Verbindungsherstellung kann nur von einem Gerät aus gesteuert werden (diesem Gerät oder dem Bluetooth-Gerät).
- Schlagen Sie die Erläuterungen zum Pairing und zum Herstellen einer Verbindung im Handbuch zu dem anderen Gerät usw. nach und führen Sie den Vorgang erneut aus.

---

### Der Name des erkannten Geräts wird nicht angezeigt.

Je nach dem Status des anderen Geräts wird der Name möglicherweise nicht angezeigt.

---

### Es ist kein Rufzeichen zu hören.

- Stellen Sie die Lautstärke unter „VOL RING“ ein.
- Je nach dem verbundenen Gerät wird das Rufzeichen möglicherweise nicht richtig übertragen.
  - Setzen Sie „RINGTONE“ auf „R.TONE-1“ (Seite 28).

---

### Die Stimme des Gesprächsteilnehmers ist sehr leise.

Stellen Sie die Lautstärke ein.

---

### Ihr Gesprächspartner teilt Ihnen mit, dass die Lautstärke zu hoch oder zu niedrig ist.

Verringern oder erhöhen Sie die Lautstärke, indem Sie die Mikrofonverstärkung einstellen (Seite 29).

---

### Bei Telefongesprächen ist ein Echo oder Rauschen zu hören.

- Verringern Sie die Lautstärke.
- Setzen Sie den EC/NC-Modus auf „EC/NC-1“ oder „EC/NC-2“ (Seite 29).
- Wenn Umgebungsgeräusche das Telefongespräch überlagern, versuchen Sie, diese Geräusche zu reduzieren.

Beispiel: Wenn das Fenster geöffnet ist und Straßenlärm usw. hereindringt, schließen Sie das Fenster. Wenn die Klimaanlage laut ist, drehen Sie diese herunter.

---

### Es besteht keine Verbindung zum Telefon.

Während der Bluetooth-Audiowiedergabe lässt sich auch mit  (Freisprechen) keine Verbindung zum Mobiltelefon herstellen.

→ Stellen Sie die Verbindung vom Mobiltelefon aus her.

---

### Die Tonqualität beim Telefonieren ist nicht gut.

Die Tonqualität beim Telefonieren hängt von den Empfangsbedingungen des Mobiltelefons ab.

→ Fahren Sie bei schlechtem Empfang mit dem Auto an eine Stelle, an der der Empfang für das Mobiltelefon besser ist.

---

### Die Lautstärke des verbundenen Audiogeräts ist zu niedrig (hoch).

Der Lautstärkepegel variiert je nach Audiogerät.

→ Stellen Sie am verbundenen Audiogerät oder an diesem Gerät die Lautstärke ein.

---

### Vom Bluetooth-Audiogerät ist kein Ton zu hören.

Das Audiogerät ist in den Pausenmodus geschaltet.

→ Beenden Sie den Pausenmodus am Audiogerät.

---

**Fortsetzung auf der nächsten Seite →**

---

## Der Ton setzt während der Wiedergabe mit einem Bluetooth-Audiogerät aus.

- Verringern Sie den Abstand zwischen diesem Gerät und dem Bluetooth-Audiogerät.
- Wenn sich das Bluetooth-Audiogerät in einem Etui befindet, das die Signalübertragung stört, nehmen Sie das Audiogerät während des Betriebs aus dem Etui.
- In der Nähe werden einige Bluetooth- oder andere Geräte verwendet, die Funkwellen ausstrahlen.
  - Schalten Sie die anderen Geräte aus.
  - Erhöhen Sie den Abstand zu den anderen Geräten.
- Der Wiedergabeton setzt kurz aus, wenn die Verbindung zwischen diesem Gerät und dem Mobiltelefon hergestellt wird. Dies ist keine Fehlfunktion.

---

## Das verbundene Bluetooth-Audiogerät lässt sich nicht steuern.

Überprüfen Sie, ob das verbundene Bluetooth-Audiogerät das Profil AVRCP unterstützt.

---

## Einige Funktionen stehen nicht zur Verfügung.

Vergewissern Sie sich, dass das verbundene Gerät die betreffenden Funktionen unterstützt.

---

## Der Name des Gesprächsteilnehmers wird nicht angezeigt, wenn ein Anruf eingeht.

Das anrufende Telefon ist so eingestellt, dass keine Telefonnummer übermittelt wird.

---

## Ein Anruf wird unbeabsichtigt entgegengenommen.

- Das verbundene Telefon ist so eingestellt, dass Anrufe automatisch entgegengenommen werden.
- „AUTO ANS“ ist an diesem Gerät auf „A.ANS-1“ oder „A.ANS-2“ gesetzt (Seite 28).

---

## Das Pairing ist wegen einer Zeitlimitüberschreitung fehlgeschlagen.

Je nach dem verbundenen Gerät ist das Zeitlimit für das Pairing sehr kurz. Versuchen Sie, das Pairing in der vorgegebenen Zeit abzuschließen.

---

## Die Bluetooth-Funktion lässt sich nicht verwenden.

Schalten Sie das Gerät aus, indem Sie **(SOURCE/OFF)** mehr als 2 Sekunden lang drücken, und schalten Sie das Gerät dann wieder ein.

---

## Bei einem Anruf über die Freisprecheinrichtung wird über die Lautsprecher des Fahrzeugs kein Ton ausgegeben.

Wenn der Ton über das Mobiltelefon ausgegeben wird, stellen Sie dieses so ein, dass der Ton über die Lautsprecher des Fahrzeugs ausgegeben wird.

---

---

## Fehleranzeigen/Meldungen

---

### CHECKING

Das Gerät überprüft die Verbindung mit einem USB-Gerät.

→ Warten Sie, bis das Überprüfen der Verbindung beendet ist.

---

### EMPTY

- Die Rufliste ist leer.
- Das Telefonbuch ist leer.
- Es sind keine Kurzwahlnummern gespeichert.

---

### ERROR

- Die CD ist verschmutzt oder falsch herum eingelegt.
  - Reinigen Sie die CD bzw. legen Sie sie korrekt ein.
- Eine leere CD wurde eingelegt.
- Die CD kann aufgrund eines Problems nicht wiedergegeben werden.
  - Legen Sie eine andere CD ein.
- Das USB-Gerät wurde nicht automatisch erkannt.
  - Schließen Sie es erneut an.
- Drücken Sie **▲**, um die CD herauszunehmen.
- Die BT-Initialisierung ist fehlgeschlagen.
- Auf das Telefonbuch konnte nicht zugegriffen werden.
- Der Inhalt des Telefonbuchs wurde während des Zugriffs auf das Mobiltelefon geändert.
  - Greifen Sie erneut auf das Telefonbuch im Mobiltelefon zu.
- Sie versuchen, einen Anruf zu tätigen, aber es besteht keine Verbindung zu einem Mobiltelefon.

---

### P (Kurzwahlnummer) ERROR

Sie versuchen, über die Kurzwahl einen Anruf zu tätigen, aber es sind keine Kurzwahlnummern gespeichert.

---

### FAILURE

Die Lautsprecher-/Verstärkeranschlüsse sind nicht korrekt.

→ Schlagen Sie in der Installations-/Anschlussanleitung zum jeweiligen Modell nach, wie die Anschlüsse korrekt vorgenommen werden müssen.

---

### HUB NO SUPRT (HUBs nicht unterstützt)

Ein USB-Hub wird von diesem Gerät nicht unterstützt.

---

### L. SEEK +/-

Beim automatischen Sendersuchlauf ist der lokale Suchmodus aktiviert.

---

### NO AF

Für den aktuellen Sender gibt es keine Alternativfrequenz.

→ Drücken Sie **(SEEK) +/-**, solange der Programmname blinkt. Das Gerät beginnt dann mit der Suche nach einer Frequenz mit denselben PI-Daten (Programmkennung). „PI SEEK“ wird angezeigt.

---

---

**NO DEV** (Kein Gerät)

- USB wurde als Tonquelle ausgewählt, aber es ist kein USB-Gerät angeschlossen. Ein USB-Gerät oder ein USB-Kabel wurde während der Wiedergabe von diesem Gerät getrennt.
  - Schließen Sie unbedingt USB-Gerät und USB-Kabel an.
- Sie versuchen, ein Bluetooth-Audiogerät als Tonquelle auszuwählen, aber es besteht keine Verbindung zu einem Bluetooth-Audiogerät. Die Verbindung zum Bluetooth-Audiogerät wurde während eines Anrufs getrennt.
  - Stellen Sie eine Verbindung zu einem Bluetooth-Audiogerät her.
- Sie versuchen, ein Bluetooth-Telefon als Tonquelle auszuwählen, aber es besteht keine Verbindung zu einem Mobiltelefon. Die Verbindung zum Mobiltelefon wurde während eines Anrufs getrennt.
  - Stellen Sie eine Verbindung zu einem Mobiltelefon her.

---

**NO INFO** (Keine Informationen)

Die Verbindung zum Mobiltelefon wurde hergestellt, aber der Netzwerkname und der Name des Mobiltelefons wurden nicht empfangen.

---

**NO MUSIC**

Die CD bzw. das USB-Gerät enthält keine Musikdateien.

- Legen Sie eine Musik-CD in dieses Gerät ein.
- Schließen Sie ein USB-Gerät an, das eine Musikdatei enthält.

---

**NO NAME**

Für den Titel gibt es keinen CD-, Album-, Interpreten- bzw. Titelnamen.

---

**NOT FOUND**

Bei der alphabetischen Suche gibt es kein Element, das mit dem ausgewählten Buchstaben anfängt.

---

**NO TP**

Das Gerät sucht weiter nach verfügbaren Verkehrsfunksendern (TP).

---

**OFFSET**

Es liegt möglicherweise eine interne Fehlfunktion vor.

- Überprüfen Sie die Verbindungen. Wenn die Fehleranzeige weiterhin im Display angezeigt wird, wenden Sie sich an einen Sony-Händler.

---

**OVERLOAD**

Das USB-Gerät ist überlastet.

- Trennen Sie das USB-Gerät von diesem Gerät und wechseln Sie mit **(SOURCE/OFF)** die Tonquelle.
- Zeigt an, dass das USB-Gerät nicht einwandfrei funktioniert oder dass ein nicht unterstütztes Gerät angeschlossen ist.

---

**READ**

Das Gerät liest gerade alle Titel- und Albuminformationen von der CD ein.

- Bitte warten Sie, bis das Einlesen abgeschlossen ist. Die Wiedergabe beginnt danach automatisch. Je nach CD-Struktur kann das Einlesen länger als eine Minute dauern.

---

---

**RESET**

Dieses Gerät oder das USB-Gerät funktioniert aufgrund einer Störung nicht.

- Drücken Sie die Taste **RESET** (Seite 7).

---

**UNKNOWN**

Der Name oder die Telefonnummer kann bei der Suche im Telefonbuch oder in der Rufliste nicht angezeigt werden.

---

**USB NO SUPRT** (USB nicht unterstützt)

Das angeschlossene USB-Gerät wird nicht unterstützt.

- Einzelheiten zur Kompatibilität Ihres USB-Geräts finden Sie auf der Support-Website.

---

**WITHHELD**

Der Anrufer hat die Telefonnummernanzeige unterdrückt.

---

„LLLLL“ oder „rrrrr“

Sie sind beim Vorwärts- oder Rückwärtssuchen am Anfang bzw. Ende der CD angelangt und können nicht weitersuchen.

---

„—“

Das Zeichen kann mit diesem Gerät nicht angezeigt werden.

---

Wenn sich das Problem mit diesen Abhilfemaßnahmen nicht beheben lässt, wenden Sie sich an einen Sony-Händler. Wenn Sie das Gerät aufgrund einer Störung bei der CD-Wiedergabe zur Reparatur bringen, bringen Sie bitte auch die CD mit, die eingelegt war, als das Problem zum ersten Mal auftrat.

Pour plus de sécurité, installez cet appareil dans le tableau de bord de votre véhicule. Pour de plus amples informations sur l'installation et les raccordements, reportez-vous au manuel d'installation et de raccordement fourni.

**CLASS 1  
LASER PRODUCT**

Cette étiquette est située sur la partie inférieure du châssis.

La plaque signalétique reprenant la tension d'alimentation, etc. se trouve sur le dessous du châssis.



Par la présente, Sony Corp. déclare que l'appareil MEX-BT3900U est conforme aux exigences essentielles et aux autres dispositions pertinentes de la Directive 1999/5/CE.

Pour toute information complémentaire, veuillez consulter l'URL suivante :  
<http://www.compliance.sony.de/>

Italie: L'utilisation du réseau RLAN est régie :

- en ce qui concerne l'usage privé, par le décret-loi n° 259 du 1.8.2003 (« Code des communications électroniques »). Notamment, l'Article 104 définit les circonstances pour lesquelles l'obtention d'une autorisation générale préalable est requise et l'Article 105 définit les circonstances pour lesquelles une utilisation libre est permise ;
- en ce qui concerne la fourniture au public de l'accès RLAN aux réseaux et aux services de télécommunication, par le décret ministériel du 28.5.2003, dans sa version modifiée et l'Article 25 (autorisation générale relative aux réseaux et services de communications électroniques) du Code des communications électroniques.

Norvège: L'utilisation de cet équipement radio n'est pas autorisée dans un rayon de 20 km autour du centre de Ny-Alesund, Svalbard.

### **Avis à l'attention des clients : les informations suivantes s'appliquent uniquement aux appareils vendus dans des pays qui appliquent les directives de l'Union Européenne**

Le fabricant de ce produit est Sony Corporation, 1-7-1 Konan Minato-ku Tokyo, 108-0075 Japon. Le représentant autorisé pour les questions de compatibilité électromagnétique (EMC) et la sécurité des produits est Sony Deutschland GmbH, Hedelfinger Strasse 61, 70327 Stuttgart, Allemagne. Pour toute question relative au SAV ou à la garantie, merci de bien vouloir vous référer aux coordonnées contenues dans les documents relatifs au SAV ou la garantie.



**Traitement des appareils électriques et électroniques en fin de vie (Applicable dans les pays de l'Union Européenne et aux autres pays européens disposant de systèmes de collecte sélective)**

Ce symbole, apposé sur le produit ou sur son emballage, indique que ce produit ne doit pas être traité avec les déchets ménagers. Il doit être remis à un point de collecte approprié pour le recyclage des équipements électriques et électroniques. En s'assurant que ce produit est bien mis au rebut de manière appropriée, vous aiderez à prévenir les conséquences négatives potentielles pour l'environnement et la santé humaine. Le recyclage des matériaux aidera à préserver les ressources naturelles. Pour toute information supplémentaire au sujet du recyclage de ce produit, vous pouvez contacter votre municipalité, votre déchetterie ou le magasin où vous avez acheté le produit.

Accessoire compatible : télécommande



**Élimination des piles et accumulateurs usagés (Applicable dans les pays de l'Union Européenne et aux autres pays européens disposant de systèmes de collecte sélective)**

Ce symbole, apposé sur les piles et accumulateurs ou sur les emballages, indique que les piles et accumulateurs fournis avec ce produit ne doivent pas être traités comme de simples déchets ménagers. Sur certains types de piles, ce symbole apparaît parfois combiné avec un symbole chimique. Les symboles pour le mercure (Hg) ou le plomb (Pb) sont rajoutés lorsque ces piles contiennent plus de 0,0005% de mercure ou 0,004% de plomb. En vous assurant que ces piles et accumulateurs sont mis au rebut de façon appropriée, vous participez activement à la prévention des conséquences négatives que leur mauvais traitement pourrait provoquer sur l'environnement et sur la santé humaine. Le recyclage des matériaux contribue par ailleurs à la préservation des ressources naturelles. Pour les produits qui pour des raisons de sécurité, de performance ou d'intégrité de données nécessitent une connexion permanente à une pile ou à un accumulateur, il conviendra de vous rapprocher d'un service technique qualifié pour effectuer son remplacement. En rapportant votre appareil électrique en fin de vie à un point de collecte approprié vous vous assurez que la pile ou l'accumulateur incorporée sera traitée correctement.

Pour tous les autres cas de figure et afin d'enlever les piles ou accumulateurs en toute sécurité de votre appareil, reportez-vous au manuel d'utilisation. Rapportez les piles ou accumulateurs usagés au point de collecte approprié pour le recyclage.

Pour toute information complémentaire au sujet du recyclage de ce produit ou des piles et accumulateurs, vous pouvez contacter votre municipalité, votre déchetterie locale ou le point de vente où vous avez acheté ce produit.

La marque *Bluetooth* et les logos appartiennent à Bluetooth SIG, Inc. et sont utilisés sous licence uniquement par Sony Corporation. Les autres marques commerciales et noms commerciaux appartiennent à leurs propriétaires respectifs.

ZAPPIN et Quick-BrowZer sont des marques commerciales de Sony Corporation.

Windows Media est une marque ou une marque déposée de Microsoft Corporation aux Etats-Unis et/ou dans d'autres pays.

Ce produit est protégé par des droits de propriété intellectuelle de Microsoft Corporation. Toute utilisation ou diffusion de la technologie décrite sortant du cadre de l'utilisation de ce produit est interdite sans licence accordée par Microsoft ou une filiale autorisée de Microsoft.

iPhone, iPod, iPod classic, iPod nano, et iPod touch sont des marques d'Apple Inc., déposées aux Etats-Unis et dans d'autres pays.

Licence de la technologie de codage audio MPEG Layer-3 et des brevets obtenue de Fraunhofer IIS et Thomson.

**Remarque sur la pile au lithium**

*N'exposez pas la pile à une chaleur excessive, comme en plein soleil, près d'un feu ou autre.*

**Avertissement au cas où le contact de votre voiture ne dispose pas d'une position ACC**

Veillez à activer la fonction automatique (page 34).

L'appareil s'éteint alors complètement et automatiquement à l'issue d'un délai défini une fois l'appareil mis hors tension, afin d'éviter que la batterie ne se décharge.

Si vous n'activez pas la fonction automatique, appuyez sur la touche (SOURCE/OFF) et maintenez-la enfoncée jusqu'à ce que l'affichage disparaisse, chaque fois que vous coupez le contact.

## Préparation

Disques pouvant être lus sur cet appareil . . . . .	6
Remarques sur la fonction Bluetooth . . . . .	6
Réinitialisation de l'appareil . . . . .	7
Désactivation du mode DEMO . . . . .	7
Préparation de la mini-télécommande . . . . .	7
Réglage de l'horloge . . . . .	8
Retrait de la façade . . . . .	8
Installation de la façade . . . . .	9

## Présentation rapide de la fonction Bluetooth

La fonction Bluetooth en 3 étapes . . . . .	10
Touches et icônes . . . . .	11
① Pairage . . . . .	12
② Connexion . . . . .	12
③ Appel en mains libres et transmission en continu de musique . . . . .	13

## Emplacement des commandes et opérations de base

Appareil principal . . . . .	14
RM-X174 Mini-télécommande . . . . .	16

## Radio

Mémorisation et réception des stations . . . . .	17
Mémorisation automatique — BTM . . . . .	17
Mémorisation manuelle . . . . .	17
Réception des stations mémorisées . . . . .	17
Recherche automatique des fréquences . . . . .	17
RDS . . . . .	17
Aperçu . . . . .	17
Réglage de AF et TA . . . . .	18
Sélection de PTY . . . . .	19
Réglage de CT . . . . .	19

## CD

Rubriques d'affichage . . . . .	19
Lecture répétée et aléatoire . . . . .	19

## Périphériques USB

Lecture à partir d'un périphérique USB . . . . .	20
Rubriques d'affichage . . . . .	20
Lecture répétée et aléatoire . . . . .	21

## iPod

Lecture sur un iPod . . . . .	21
Paramètres d'affichage . . . . .	22
Saut d'albums, de podcasts, de genres, de listes de lecture et d'artistes . . . . .	22
Lecture répétée et aléatoire . . . . .	22
Utilisation directe d'un iPod	
— Commande passerager . . . . .	23

## Recherche d'une plage

Recherche d'une plage par son nom	
— Quick-BrowZer™ . . . . .	23
Recherche d'éléments par saut	
— Mode Saut . . . . .	23
Recherche par ordre alphabétique	
— Recherche alphabétique . . . . .	24
Recherche d'une plage en écoutant des passages de plages — ZAPPIN™ . . . . .	24

## Bluetooth (appel en mains libres et transmission en continu de musique)

Opérations Bluetooth . . . . .	25
Pairage . . . . .	25
A propos des icônes Bluetooth . . . . .	26
Connexion . . . . .	26
Pour activer la sortie du signal Bluetooth de cet appareil . . . . .	26
Connexion d'un téléphone mobile . . . . .	26
Connexion d'un périphérique audio . . . . .	27
Appel en mains libres . . . . .	27
Réception d'appels . . . . .	27
Emission d'appels . . . . .	28
Opérations réalisables pendant un appel . . . . .	28
Transfert d'appel . . . . .	29
Numéros prédéfinis . . . . .	29
Activation de la composition vocale . . . . .	29
Indicateur SMS . . . . .	29
Transmission en continu de musique . . . . .	30
Ecoute de musique à partir d'un périphérique audio . . . . .	30
Fonctionnement d'un périphérique audio avec cet appareil . . . . .	30
Initialisation des paramètres Bluetooth . . . . .	31



## Réglages du son et menu de configuration

Modification des caractéristiques du son . . . . .	31
Réglage des caractéristiques du son . . . . .	31
Utilisation de fonctions audio évoluées	
— Moteur de son avancé . . . . .	32
Sélection de la qualité du son	
—Préréglage EQ7 . . . . .	32
Personnalisation de la courbe de l'égaliseur	
—Réglage EQ7 . . . . .	32
Optimisation du son grâce à la synchronisation	
— Position d'écoute . . . . .	33
Ajustement de la position d'écoute . . . . .	33
DM+ Avancé . . . . .	33
Utilisation des haut-parleurs arrière comme caisson de graves — Accentuateur de graves arrière . . . . .	34
Réglage des paramètres de configuration	
— SET . . . . .	34

## Autres fonctions

Utilisation d'un appareil en option . . . . .	35
Appareil audio auxiliaire . . . . .	35
Microphone externe XA-MC10 . . . . .	36

## Informations complémentaires

Précautions . . . . .	36
Remarques sur les disques . . . . .	36
Ordre de lecture des fichiers	
MP3/WMA/AAC . . . . .	37
A propos de l'iPod . . . . .	37
A propos de la fonction Bluetooth . . . . .	37
Entretien . . . . .	38
Retrait de l'appareil . . . . .	39
Spécifications . . . . .	40
Dépannage . . . . .	41
Affichage des erreurs et messages . . . . .	43

## Site d'assistance

Si vous avez des questions ou si vous souhaitez consulter les toutes dernières informations techniques sur ce produit, rendez-vous sur le site Web suivant :

<http://support.sony-europe.com/>







Fournit des informations relatives aux :

- modèles et fabricants de lecteurs audio numériques compatibles ;
- fichiers MP3/WMA/AAC pris en charge ;
- modèles et fabricants de téléphones mobiles compatibles et FAQ sur la fonction Bluetooth.

## Préparation

### Disques pouvant être lus sur cet appareil

Cet appareil peut lire des CD-DA (y compris ceux qui contiennent des informations CD TEXT) et des CD-R/CD-RW (fichiers MP3/WMA/AAC (page 37)).

Type de disques	Symbole indiqué sur le disque	
CD-DA		
MP3 WMA AAC		
		

## Remarques sur la fonction Bluetooth

### Avertissement

SONY NE PEUT EN AUCUN CAS ETRE TENU RESPONSABLE DE TOUT DOMMAGE DIRECT OU INDIRECT OU DE TOUT AUTRE DOMMAGE, Y COMPRIS, SANS LIMITATION, TOUTE PERTE DE REVENU, DE DONNEES, D'UTILISATION DU PRODUIT OU DE TOUT EQUIPEMENT ASSOCIE, DU TEMPS D'ARRET LIE A OU DECOULANT DE L'UTILISATION DE CE PRODUIT, MATERIEL ET/OU LOGICIEL.

### NOTIFICATION IMPORTANTE !

#### Utilisation efficace et en sécurité

Les modifications ou changements apportés à cet appareil, qui ne sont pas approuvés expressément par Sony, peuvent annuler le droit d'utilisation de l'appareil.

Veillez vérifier les exceptions, dues à des exigences ou limitations nationales, relatives aux appareils Bluetooth avant d'utiliser ce produit.

### Conduite

Vérifiez la législation et la réglementation en vigueur concernant l'utilisation des téléphones mobiles et des appareils mains libres dans les endroits où vous circulez.

Soyez toujours très attentif au volant et garez-vous avant d'effectuer ou de répondre à un appel si les conditions de circulation l'exigent.

### Connexion à d'autres périphériques

Avant de connecter un autre périphérique, lisez attentivement son mode d'emploi pour plus de détails concernant les instructions de sécurité.

## Exposition aux fréquences radio

Les signaux RF peuvent perturber des systèmes électroniques automobiles mal installés ou insuffisamment protégés, tels que les systèmes d'injection électronique, les dispositifs d'antiblocage de frein électroniques (ABS), les systèmes de contrôle de vitesse électroniques ou les systèmes airbag. Veuillez confier l'installation ou l'entretien de cet appareil au constructeur ou au concessionnaire de votre véhicule. Une installation défectueuse ou un entretien mal fait peut être dangereux et annuler toute garantie concernant cet appareil.

Vérifiez auprès du constructeur de votre véhicule que l'utilisation de votre téléphone mobile ne risque pas d'affecter les systèmes électroniques embarqués.

Vérifiez régulièrement que tous les périphériques sans fil installés dans votre véhicule sont bien montés et fonctionnent correctement.

## Appels d'urgence

Cet appareil mains libres Bluetooth et l'appareil électronique connecté au système mains libres fonctionnent grâce à des signaux radio, des réseaux mobiles et terrestres, ainsi que grâce à des fonctions programmées par l'utilisateur, qui ne peuvent garantir la connexion dans toutes les conditions. Par conséquent, ne vous reposez pas uniquement sur les périphériques électroniques pour vos communications importantes (telles que les urgences médicales).

Rappelez-vous que pour passer ou recevoir des appels, le périphérique mains libres et le périphérique électronique connecté à celui-ci doivent être activés dans une zone de service dans laquelle la puissance des signaux cellulaires est adaptée.

Les appels d'urgence peuvent ne pas être possibles sur tous les téléphones mobiles ou lorsque certains services de réseau ou certaines fonctions du téléphone sont utilisés.

Consultez votre fournisseur de service local pour plus de renseignements.

## Réinitialisation de l'appareil

Avant la première mise en service de l'appareil ou après avoir remplacé la batterie du véhicule ou modifié les raccordements, vous devez réinitialiser l'appareil.

Retirez la façade (page 8) et appuyez sur la touche RESET (page 14) avec un objet pointu, comme un stylo à bille.

### Remarque

Une pression sur la touche RESET remet l'heure à zéro et efface certaines informations mémorisées.

## Désactivation du mode DEMO

Vous pouvez désactiver l'écran de démonstration qui apparaît lors de la mise hors tension.

### 1 Appuyez sur la touche de sélection et maintenez-la enfoncée.

L'écran de configuration apparaît.

### 2 Tournez la molette de réglage jusqu'à ce que « DEMO » apparaisse, puis appuyez dessus.

### 3 Tournez la molette de réglage pour sélectionner « DEMO-OFF », puis appuyez dessus.

Le réglage est terminé.

### 4 Appuyez sur ↵ (BACK).

L'affichage revient au mode de réception/lecture normal.

## Préparation de la mini-télécommande

Retirez la feuille isolante.

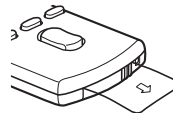

### Conseil

Pour obtenir des informations sur la façon de remplacer la pile, reportez-vous à la page 38.

## Réglage de l'horloge

L'horloge numérique fonctionne suivant un cycle de 24 heures.

### 1 Appuyez sur la touche de sélection et maintenez-la enfoncée.

L'écran de configuration apparaît.

### 2 Tournez la molette de réglage jusqu'à ce que « CLOCK-ADJ » apparaisse, puis appuyez dessus.

L'indication des heures clignote.

### 3 Tournez la molette de réglage pour régler l'heure et les minutes.

Appuyez sur (SEEK) -/+ pour déplacer l'indication numérique.

### 4 Une fois les minutes réglées, appuyez sur la touche de sélection.

La configuration est terminée et l'horloge démarre.

Pour afficher l'horloge, appuyez sur (DSPL).

Appuyez de nouveau sur (DSPL) pour revenir à l'écran précédent.

#### Conseil

Vous pouvez régler l'horloge automatiquement au moyen de la fonction RDS (page 19).

## Retrait de la façade

Vous pouvez retirer la façade de cet appareil pour le protéger du vol.

### Alarme d'avertissement

Si vous mettez la clé de contact en position OFF sans retirer la façade, l'alarme d'avertissement retentit pendant quelques secondes.

L'alarme retentit uniquement lorsque l'amplificateur intégré est utilisé.

### 1 Appuyez sur la touche (SOURCE/OFF) et maintenez-la enfoncée.

L'appareil est mis hors tension.

### 2 Appuyez sur (🔒), puis tirez la façade vers vous.

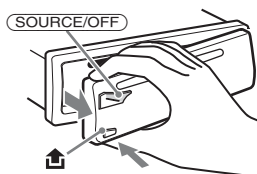

#### Remarques

- N'exercez pas de pression excessive sur la façade ou sur la fenêtre d'affichage et ne la laissez pas tomber.
- N'exposez pas la façade à des températures élevées ou à l'humidité. Évitez de la laisser dans un véhicule en stationnement, sur le tableau de bord ou la plage arrière.
- Ne retirez pas la façade pendant la lecture d'un périphérique USB, sinon les données de ce périphérique USB risquent d'être endommagées.

## Installation de la façade

Insérez la partie (A) de la façade dans la partie (B) de l'appareil, tel qu'illustré, puis poussez sur le côté gauche jusqu'au déclic indiquant qu'elle est en position.

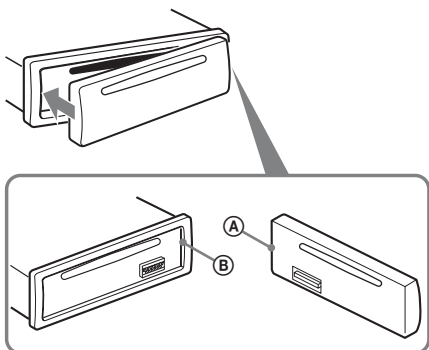

### Remarque

Ne posez rien sur la face interne de la façade.

## Présentation rapide de la fonction Bluetooth

Pour de plus amples détails sur la procédure d'utilisation, reportez-vous à la section « Bluetooth (appel en mains libres et transmission de musique en continu) » (page 25) et au mode d'emploi du périphérique Bluetooth.

### La fonction Bluetooth en 3 étapes

#### 1 Pairage

Commencez par effectuer une reconnaissance (pairage) entre un périphérique Bluetooth (téléphone mobile, etc.) et cet appareil. Une fois le pairage effectué, il n'est pas nécessaire de le recommencer.

#### 2 Connexion

Une fois le pairage terminé, connectez cet appareil au périphérique Bluetooth. Selon le périphérique, la connexion s'effectue automatiquement lors du pairage.

#### 3 Appel en mains libres/Transmission en continu de musique







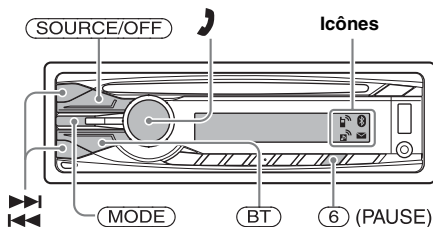





Vous pouvez émettre/recevoir un appel en mains libres ou écouter de la musique à l'aide de cet appareil.

### Site d'assistance

<http://support.sony-europe.com/>











## Description des différents états des icônes

	 Allumé	Signal Bluetooth activé.
	 Clignotant	Mode de veille de pairing.
	Aucun	Signal Bluetooth désactivé.
	 Allumé	Connecté à un téléphone mobile.
	 Clignotant	Connexion en cours.
	Aucun	Aucun téléphone mobile connecté pour un appel en mains libres.
	 Allumé	Connecté à un périphérique.
	 Clignotant	Connexion en cours.
	Aucun	Aucun périphérique connecté pour la transmission en continu de musique.
	 Allumé	Certains SMS n'ont pas été lus.
	 Clignotant	Vous avez reçu un nouvel SMS.
	Aucun	Il n'existe aucun SMS non lu.



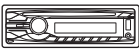



## 1 Pairage

### Appareil utilisé Opération

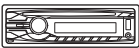
-  Appuyez sur la touche (BT) et maintenez-la enfoncée.  
→ 
-  Recherchez cet appareil.
-   Sélectionnez « Sony Automotive ».
-  Si la saisie d'une clé d'authentification est requise sur l'affichage du périphérique à connecter, saisissez « 0000 ».
-  Suivez les instructions affichées.
-   (Pairage réussi)

## 2 Connexion

### Appareil utilisé Opération

-  Appuyez sur (BT).  
→ 
-  Connectez-vous à cet appareil à l'aide d'un téléphone mobile.  
→ 
-  Connectez-vous à cet appareil à l'aide d'un périphérique audio.  
→ 

#### Remarque

Cet appareil permet de vous connecter à un périphérique Bluetooth (page 26).



Si la connexion de cet appareil au périphérique Bluetooth échoue, recommencez le pairage.



### 3 Appel en mains libres et transmission en continu de musique





#### Appel en mains libres

Pour	Opération
Recevoir un appel/terminer un appel	Appuyez sur  .
Rejeter un appel	Appuyez sur la touche (SOURCE/OFF) et maintenez-la enfoncée pendant 1 seconde.
Recomposer le numéro	<ol style="list-style-type: none"><li>1 Appuyez plusieurs fois sur (SOURCE/OFF) jusqu'à ce que l'indication « BT PHONE » apparaisse. → </li><li>2 Appuyez sur la touche  et maintenez-la enfoncée.</li></ol>
Transférer un appel	Appuyez sur (MODE).



#### Transmission en continu de musique

Pour	Opération
Ecouter	<ol style="list-style-type: none"><li>1 Appuyez plusieurs fois sur (SOURCE/OFF) jusqu'à ce que l'indication « BT AUDIO » apparaisse. → </li><li>2 Lancez la lecture sur le périphérique audio.</li></ol>
Lire/faire une pause (AVRCP)*	Appuyez sur (6) (PAUSE).
Ignorer des plages (AVRCP)*	Appuyez sur  .

\* L'utilisation peut varier selon le périphérique audio.

## Appareil principal

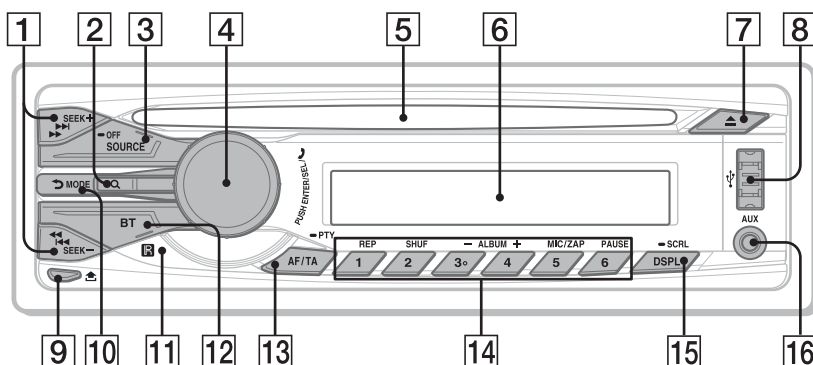

## Sans la façade

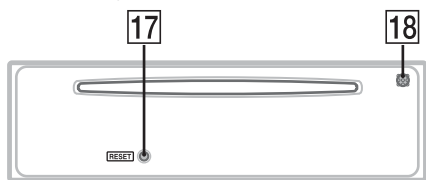

Cette section contient les instructions relatives à l'emplacement des commandes et aux opérations de base.

Pour plus de détails, reportez-vous aux numéros de pages correspondants.

### 1 Touches SEEK +/-

#### Radio :

Permettent de régler des stations automatiquement (appuyez) ; de rechercher une station manuellement (appuyez sur la touche et maintenez-la enfoncée).

#### CD/USB :

Permettent de sauter des plages (appuyez) ; de sauter des plages en continu (appuyez une première fois, puis une seconde fois dans un délai d'environ 1 seconde et maintenez la touche enfoncée) ; d'avancer/de reculer rapidement dans une plage (appuyez sur la touche et maintenez-la enfoncée).

#### Périphérique audio Bluetooth\*1 :

Permettent de sauter des plages (appuyez) ; d'avancer/de reculer rapidement dans une plage (appuyez sur la touche et maintenez-la enfoncée).

### 2 Touche Q (BROWSE) page 23, 28

Appuyez pour : accéder au mode Quick-BrowZer™ (CD/USB)/afficher la liste du répertoire (téléphone Bluetooth)\*2.

Appuyez et maintenez enfoncée pour : changer de source de téléphone Bluetooth/ consulter l'historique des appels (téléphone Bluetooth)\*2.

### 3 Touche SOURCE/OFF

Appuyez sur cette touche pour mettre l'appareil sous tension/changer de source (Radio/CD/USB/AUX/son Bluetooth/téléphone Bluetooth).

Appuyez pendant 1 seconde sur la touche pour mettre l'appareil hors tension/rejeter un appel.

Appuyez plus de 2 secondes pour mettre l'appareil hors tension et pour faire disparaître l'affichage.

### 4 Molette de réglage/touche (mains libres) page 27, 31, 34

Permet de régler le volume (tournez) ; de sélectionner des paramètres de configuration (appuyez et tournez) ; de recevoir/terminer des appels (appuyez).

### 5 Fente d'insertion des disques

Insérez le disque (côté imprimé vers le haut), la lecture démarre.

### 6 Fenêtre d'affichage

### 7 Touche ▲ (éjection)

Permet d'éjecter le disque.

**8** **Connecteur USB** page 20, 21  
Permet de raccorder un périphérique USB.

**9** **Touche  (déverrouillage de la façade)** page 8

**10** **Touche  (BACK)/MODE** page 11, 17, 23, 28, 29  
Appuyez pour : revenir à l'affichage précédent/sélectionner la bande radio (FM/MW(PO)/LW(GO)).  
Appuyez sur la touche et maintenez-la enfoncée pour : activer/désactiver la commande passer.

**11** **Récepteur de la mini-télécommande**

**12** **Touche BT (BLUETOOTH)** page 11, 25, 26  
Pour activer/désactiver le signal Bluetooth (appuyez) ; pour le pairage (appuyez sur la touche et maintenez-la enfoncée).

**13** **Touche AF (Fréquences alternatives)/TA (Messages de radioguidage)/PTY (Type d'émission)** page 18, 19  
Permet de régler AF et TA (appuyez) ; de sélectionner PTY (appuyez sur la touche et maintenez-la enfoncée) en RDS.

**14** **Touches numériques**

**Radio :**

Permettent de capter les stations enregistrées (appuyez) ; de mémoriser des stations (appuyez sur la touche et maintenez-la enfoncée).

**CD/USB :**

**①** : **REP** page 19, 21, 22  
**②** : **SHUF** page 19, 21, 22  
**③**\*<sup>3</sup>/**④** : **ALBUM -/+** (pendant la lecture MP3/WMA/AAC)

Permettent de sauter des albums (appuyez) ; de sauter des albums en continu (appuyez sur la touche et maintenez-la enfoncée).

**⑤** : **MIC/ZAP** page 24  
Permet de passer en mode ZAPPIN™ (appuyez).

**⑥** : **PAUSE**  
Permet d'interrompre la lecture.  
Appuyez de nouveau sur cette touche pour annuler.

**Périphérique audio Bluetooth\*1 :**

**①** : **REP** page 30  
**②** : **SHUF** page 30  
**③**/**④** : **ALBUM -/+**

Permettent de sauter des albums (appuyez) ; de sauter des albums en continu (appuyez sur la touche et maintenez-la enfoncée).

**⑥** : **PAUSE**  
Permet d'interrompre la lecture.  
Appuyez de nouveau pour reprendre.

**Téléphone Bluetooth :**

Permet d'appeler des numéros d'appel enregistrés (appuyez) ; de mémoriser des numéros prédéfinis (appuyez sur la touche et maintenez-la enfoncée).

**⑤** : **MIC/ZAP** (pendant un appel) page 29

Permet de régler le gain du micro (appuyez) ; de sélectionner le mode Correcteur d'écho/Correcteur de bruits (appuyez sur la touche et maintenez-la enfoncée).

**15** **Touche DSPL (affichage)/SCRL (défilement)** page 17, 19, 20, 22, 23, 26  
Permet de changer les rubriques d'affichage (appuyez) ; de faire défiler les rubriques d'affichage (appuyez sur la touche et maintenez-la enfoncée).

**16** **Prise d'entrée AUX** page 35  
Permet de raccorder un appareil audio portatif.

**17** **Touche RESET** (située derrière la façade) page 7

**18** **Microphone** page 27

**Remarque**

*Ne masquez pas le microphone, la fonction mains libres risquerait de ne pas fonctionner correctement.*

\*1 *Lorsqu'un périphérique audio Bluetooth (prenant en charge le profil AVRCP de la technologie Bluetooth) est connecté. Selon l'appareil, il est possible que certaines opérations ne soient pas disponibles.*

\*2 *Lorsqu'un téléphone mobile (prenant en charge PBAP de la technologie Bluetooth) est connecté.*

\*3 *Cette touche possède un point tactile.*

**Remarques**

- *Lors de l'éjection/insertion d'un disque, laissez les périphériques USB débranchés pour ne pas endommager le disque.*
- *Si vous mettez l'appareil hors tension et que l'affichage est désactivé, il ne peut plus être utilisé avec la mini-télécommande sauf si vous appuyez sur la touche (SOURCE/OFF) de l'appareil ou si vous insérez un disque dans le lecteur pour l'activer.*



## Radio

### Mémorisation et réception des stations

#### Avertissement

Pour syntoniser des stations pendant que vous conduisez, utilisez la fonction BTM (Mémorisation des meilleurs accords) afin d'éviter les accidents.

### Mémorisation automatique — BTM

- 1 Appuyez plusieurs fois sur (SOURCE/OFF) jusqu'à ce que l'indication « TUNER » apparaisse.**  
Pour changer de bande, appuyez plusieurs fois sur (MODE). Vous pouvez sélectionner FM1, FM2, FM3, MW (PO) ou LW (GO).
- 2 Appuyez sur la touche de sélection et maintenez-la enfoncée.**  
L'écran de configuration apparaît.
- 3 Tournez la molette de réglage jusqu'à ce que « BTM » apparaisse, puis appuyez dessus.**  
L'appareil enregistre les stations sur les touches numériques dans l'ordre des fréquences.  
Un bip retentit lorsque le réglage est mémorisé.

### Mémorisation manuelle

- 1 Lorsque vous recevez la station que vous souhaitez mémoriser, appuyez sur une touche numérique (1 à 6) et maintenez-la enfoncée jusqu'à ce que « MEM » apparaisse.**

#### Remarque

Si vous mémorisez une autre station sur la même touche numérique, la station mémorisée précédemment est effacée.

#### Conseil

Lorsqu'une station RDS est mémorisée, le réglage AF/TA l'est également (page 18).

### Réception des stations mémorisées

- 1 Sélectionnez la bande, puis appuyez sur une touche numérique (1 à 6).**

### Recherche automatique des fréquences

- 1 Sélectionnez la bande, puis appuyez sur (SEEK) +/- pour rechercher la station.**

Le balayage s'interrompt lorsque l'appareil capte une station. Répétez cette procédure jusqu'à ce que vous captiez la station souhaitée.

#### Conseil

Si vous connaissez la fréquence de la station que vous souhaitez écouter, appuyez sur la touche (SEEK) +/- et maintenez-la enfoncée pour localiser la fréquence approximativement, puis appuyez plusieurs fois sur (SEEK) +/- pour régler la fréquence souhaitée avec précision (syntonisation manuelle).

## RDS

### Aperçu

Les stations FM disposant du système RDS (système de radiocommunication de données) transmettent des informations numériques inaudibles en même temps que le signal normal de leurs émissions radio.

### Rubriques d'affichage

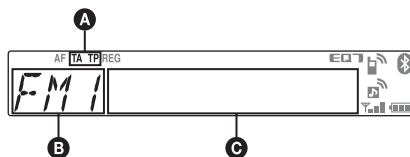

- A** TA/TP\*1
- B** Bande radio, Fonction
- C** Fréquence\*2 (Nom du service de l'émission), numéro de présélection, horloge, données RDS

\*1 L'indication « TA » clignote pendant les messages de radioguidage. L'indication « TP » s'allume lorsqu'une de ces stations est captée.

\*2 Lorsque vous captez la station RDS, « \* » est affiché à gauche de l'indication de la fréquence.

Pour modifier les rubriques d'affichage **C**, appuyez sur (DSPL).

suite à la page suivante →

## Services RDS

Cet appareil propose automatiquement les services RDS, comme suit :

---

### AF (Fréquences alternatives)

Permet de sélectionner et de régler de nouveau la station ayant le signal le plus fort sur un réseau. Cette fonction vous permet d'écouter la même émission en continu pendant un voyage longue distance sans avoir à régler de nouveau cette station manuellement.

---

### TA (Messages de radioguidage)/

### TP (Programme de radioguidage)

Propose les messages et les programmes de radioguidage disponibles à cet instant. Tout message/programme reçu interrompt la source sélectionnée en cours de diffusion.

---

### PTY (Type d'émission)

Affiche le type de l'émission en cours. Permet également de rechercher le type d'émission sélectionné.

---

### CT (Heure)

Les données CT accompagnant la transmission RDS assurent un réglage de l'horloge.

---

### Remarques

- Selon le pays ou la région où vous vous trouvez, il est possible que les services RDS ne soient pas tous disponibles.
- La fonction RDS ne fonctionne pas correctement si le signal de retransmission est faible ou si la station syntonisée ne transmet pas de données RDS.

---

## Réglage de AF et TA

**1 Appuyez plusieurs fois sur (AF/TA) jusqu'à ce que le réglage souhaité apparaisse.**

---

### Sélectionnez Pour

---

**AF-ON** activer AF et désactiver TA.

---

**TA-ON** activer TA et désactiver AF.

---

**AF/TA-ON** activer AF et TA.

---

**AF/TA-OFF** désactiver AF et TA.

---

## Mémorisation des stations RDS avec les réglages AF et TA

Vous pouvez présélectionner les stations RDS avec les réglages AF/TA. Si vous utilisez la fonction BTM, seules les stations RDS sont mémorisées avec les mêmes réglages AF/TA. Si vous effectuez une présélection manuelle, vous pouvez présélectionner à la fois des stations RDS et non-RDS, avec leurs réglages AF/TA respectifs.

**1** Réglez AF/TA, puis mémorisez la station à l'aide de la fonction BTM ou manuellement.

## Réception de messages d'urgence

Lorsque la fonction AF ou TA est activée, les messages d'urgence interrompent automatiquement la source sélectionnée en cours de diffusion.

### Conseil

*Si vous réglez le niveau de volume pendant la diffusion d'un message de radioguidage, ce niveau sera enregistré dans la mémoire pour les messages de radioguidage suivants, indépendamment du niveau de volume normal.*

## Ecoute continue d'une émission régionale — REGIONAL

Lorsque la fonction AF est activée : ce réglage par défaut restreint la réception à une région spécifique, afin qu'une station régionale ayant une fréquence plus puissante ne soit pas captée.

Si vous quittez la zone de réception de cette émission régionale, réglez « REG-OFF » lors de la configuration en cours de réception FM (page 34).

### Remarque

*Cette fonction est inopérante au Royaume-Uni et dans certaines autres régions.*

## Fonction de liaison locale (Royaume-Uni uniquement)

Cette fonction vous permet de sélectionner d'autres stations locales de la région, même si elles ne sont pas associées à vos touches numériques.

- 1** En cours de réception FM, appuyez sur une touche numérique (① à ⑥) sur laquelle une station locale est mémorisée.
- 2** Dans les 5 secondes qui suivent, appuyez de nouveau sur la touche numérique de la station locale.  
Répétez cette procédure jusqu'à ce que vous captiez la station locale souhaitée.

## Sélection de PTY

- 1 Appuyez sur la touche (AF/TA) (PTY) et maintenez-la enfoncée en cours de réception FM.



Le nom du type d'émission diffusé apparaît si la station transmet des données PTY.

- 2 Tournez la molette de réglage jusqu'à ce que le type d'émission souhaité apparaisse, puis appuyez dessus. L'appareil commence à rechercher une station diffusant le type d'émission sélectionné.

## Types d'émissions

**NEWS** (Nouvelles), **AFFAIRES** (Dossiers d'actualité), **INFO** (Informations), **SPORT** (Sports), **EDUCATE** (Education), **DRAMA** (Théâtre), **CULTURE** (Culture), **SCIENCE** (Sciences), **VARIED** (Divers), **POP M** (Musique pop), **ROCK M** (Rock), **EASY M** (Musique légère), **LIGHT M** (Musique classique légère), **CLASSICS** (Musique classique), **OTHER M** (Autres styles de musique), **WEATHER** (Météo), **FINANCE** (Finance), **CHILDREN** (Emissions pour les enfants), **SOCIAL A** (Affaires sociales), **RELIGION** (Religion), **PHONE IN** (Emissions ligne ouverte), **TRAVEL** (Voyage), **LEISURE** (Loisirs), **JAZZ** (Jazz), **COUNTRY** (Musique country), **NATION M** (Musique nationale), **OLDIES** (Musique d'autrefois), **FOLK M** (Musique folk), **DOCUMENT** (Documentaires)

### Remarque

Cette fonction est inopérante dans certains pays ou régions où les données PTY ne sont pas disponibles.

## Réglage de CT

- 1 Sélectionnez « CT-ON » lors de la configuration (page 34).

### Remarques

- Il est possible que la fonction CT ne fonctionne pas, même si une station RDS est captée.
- Il peut y avoir une différence entre l'heure réglée par la fonction CT et l'heure réelle.

## CD

## Rubriques d'affichage

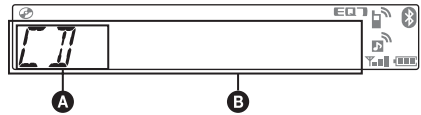

- A Source
- B Nom de la plage\*1, nom du disque/artiste\*1, nom de l'album\*2, numéro de l'album\*2, nom de l'album\*1, numéro de plage/temps de lecture écoulé, horloge

\*1 Les informations d'un CD TEXT, MP3/WMA/AAC sont affichées.

\*2 Le numéro de l'album s'affiche uniquement lorsque l'album est modifié.

Pour changer de rubrique d'affichage B, appuyez sur (DSPL).

### Conseil

Les paramètres affichés peuvent différer selon le type de disque, le format d'enregistrement et les réglages.

## Lecture répétée et aléatoire

- 1 En cours de lecture, appuyez plusieurs fois sur (1) (REP) ou sur (2) (SHUF) jusqu'à ce que le réglage souhaité apparaisse.

Sélectionnez	Pour lire
↶ TRACK	une plage en boucle.
↶ ALBUM*	un album en boucle.
SHUF ALBUM*	un album dans un ordre aléatoire.
SHUF DISC	un disque dans un ordre aléatoire.

\* Lors de la lecture d'un fichier MP3/WMA/AAC.

Après 3 secondes, le réglage est terminé.

Pour revenir au mode de lecture normal, sélectionnez « ↶ OFF » ou « SHUF OFF ».

## Périphériques USB

Pour plus de détails sur la compatibilité de votre périphérique USB, visitez le site d'assistance.

### Site d'assistance

<http://support.sony-europe.com/>

- Des périphériques USB de type MSC (Mass Storage Class) et MTP (Media Transfer Protocol) compatibles avec la norme USB peuvent être utilisés avec cet appareil.
- Le codec correspondant est MP3 (.mp3), WMA (.wma), AAC (.m4a) et AAC (.mp4).
- Il est recommandé d'effectuer des copies de sauvegarde des données contenues dans le périphérique USB.

#### Remarque

Raccordez le périphérique USB après avoir démarré le moteur.

Selon le périphérique USB, son raccordement avant le démarrage du moteur peut entraîner un dysfonctionnement ou des dégâts.

## Lecture à partir d'un périphérique USB

### 1 Raccordez le périphérique USB au connecteur USB.

Si vous utilisez un câble pour les raccordements, utilisez le câble fourni avec le périphérique USB.

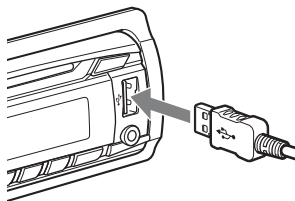

La lecture commence.

Si un périphérique USB est déjà raccordé, appuyez plusieurs fois sur **(SOURCE/OFF)** jusqu'à ce que l'indication « USB » s'affiche pour lancer la lecture.

Appuyez sur la touche **(SOURCE/OFF)** et maintenez-la enfoncée pendant 1 seconde pour arrêter la lecture.

## Retrait du périphérique USB

- 1 Arrêtez la lecture du périphérique USB.
- 2 Retirez le périphérique USB.  
Si vous retirez le périphérique USB en cours de lecture, les données stockées sur celui-ci peuvent être endommagées.

#### Remarques

- N'utilisez pas de périphériques USB de grande taille ou lourds, qui risqueraient de tomber à cause des vibrations ou d'entraîner un raccourcement peu fiable.
- Ne retirez pas la façade pendant la lecture d'un périphérique USB, sinon les données de ce périphérique USB risquent d'être endommagées.
- Cet appareil ne peut pas reconnaître les périphériques USB raccordés via un concentrateur USB.

## Rubriques d'affichage

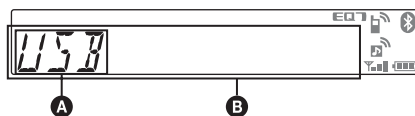

- A** Source
- B** Nom de page, nom de l'artiste, numéro d'album\*, nom d'album, numéro de plage/temps de lecture écoulé, horloge

\* Le numéro de l'album s'affiche uniquement lorsque l'album est modifié.

Pour changer de rubrique d'affichage **B**, appuyez sur **(DSPL)**.

#### Remarques

- Les paramètres affichés diffèrent selon le périphérique USB, le format d'enregistrement et les réglages. Pour plus de détails, visitez le site d'assistance.
- Le nombre maximal de données pouvant être affichées est le suivant.
  - dossiers (albums) : 128
  - fichiers (plages) par dossier : 500
- Ne laissez pas de périphérique USB dans un véhicule stationné, car cela pourrait entraîner des problèmes de fonctionnement.
- Selon la quantité de données enregistrées, la lecture peut mettre quelques instants à démarrer.
- Il est possible que des fichiers DRM (Gestion des droits numériques) ne puissent être lus.
- Lors de la lecture ou pendant l'avance ou le retour rapide d'un fichier MP3/WMA/AAC VBR (Débit variable), le temps de lecture écoulée qui s'affiche peut être inexact.
- La lecture des fichiers MP3/WMA/AAC suivants n'est pas prise en charge.
  - fichiers comprimés sans perte
  - fichiers contenant une protection des droits d'auteur



## Lecture répétée et aléatoire

**1** En cours de lecture, appuyez plusieurs fois sur **① (REP)** ou sur **② (SHUF)** jusqu'à ce que le réglage souhaité apparaisse.

Sélectionnez	Pour lire
<b>↶ TRACK</b>	une plage en boucle.
<b>↶ ALBUM</b>	un album en boucle.
<b>SHUF ALBUM</b>	un album dans un ordre aléatoire.
<b>SHUF DEVICE</b>	un périphérique dans un ordre aléatoire.

Après 3 secondes, le réglage est terminé.

Pour revenir au mode de lecture normal, sélectionnez « **↶ OFF** » ou « **SHUF OFF** ».

## iPod

Pour plus de détails sur la compatibilité de votre iPod, reportez-vous à la section « A propos de l'iPod » à la page 37 ou visitez le site Web d'assistance.

Dans ce mode d'emploi, « iPod » est utilisé comme terme générique pour désigner les fonctions iPod de l'iPod et l'iPhone, sauf mention contraire dans le texte ou les illustrations.

### Site d'assistance

<http://support.sony-europe.com/>

## Lecture sur un iPod

Avant de raccorder l'iPod, baissez le volume de l'appareil.

**1** Raccordez l'iPod au connecteur USB via le connecteur dock du câble USB.

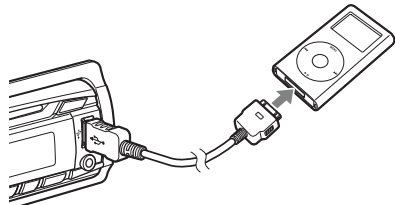

L'iPod se met automatiquement sous tension et l'écran ci-dessous s'affiche sur l'iPod.\*



### Conseil

Il est recommandé d'utiliser le câble USB RC-100IP (non fourni) pour raccorder le connecteur dock.

La lecture des plages de l'iPod commence automatiquement à l'endroit où vous aviez arrêté la lecture.

Si un iPod est déjà raccordé, appuyez plusieurs fois sur **(SOURCE/OFF)** jusqu'à ce que l'indication « **USB** » s'affiche. (« **IPD** » apparaît sur l'affichage lorsque l'iPod est identifié.)

suite à la page suivante →

\* Si un iPod touch ou un iPhone est raccordé, ou si l'iPod a été lu la dernière fois à l'aide de la commande passer, le logo n'apparaît pas sur l'écran.

## 2 Réglez le volume.

Appuyez sur la touche (SOURCE/OFF) et maintenez-la enfoncée pendant 1 seconde pour arrêter la lecture.

### Retrait de l'iPod

1 Arrêtez la lecture de l'iPod.

2 Retirez l'iPod.

#### Avertissement concernant l'iPhone

Lorsque vous connectez un iPhone via un raccordement USB, le volume du téléphone est contrôlé par l'iPhone lui-même. Afin d'éviter un son fort soudain après un appel, n'augmentez pas le volume de l'appareil pendant un appel téléphonique.

#### Remarques

- Ne retirez pas la façade pendant la lecture de l'iPod, sinon ses données risquent d'être endommagées.
- Cet appareil ne peut pas reconnaître les iPod raccordés via un concentrateur USB.

#### Conseils

- Lorsque la clé de contact est en position ACC ou lorsque l'appareil est sous tension, l'iPod est rechargé.
- Si l'iPod est débranché en cours de lecture, « NO DEV » apparaît dans la fenêtre d'affichage de l'appareil.

## Mode de reprise

Lorsque l'iPod est raccordé au connecteur dock, le mode de cet appareil passe en mode de reprise de la lecture et la lecture démarre dans le mode réglé sur l'iPod.

En mode de reprise de la lecture, les touches suivantes ne fonctionnent pas.

- (1) (REP)
- (2) (SHUF)

## Paramètres d'affichage

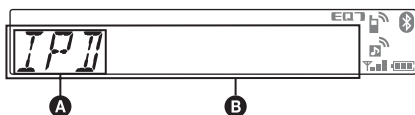

- A** Indication de la source (iPod)
- B** Nom de plage, nom de l'artiste, nom d'album, numéro de plage/temps de lecture écoulé, horloge

Pour changer de rubrique d'affichage **B**, appuyez sur (DSPL).

#### Conseil

Lorsque l'album/le podcast/le genre/l'artiste/la liste de lecture est modifié(e), son numéro apparaît momentanément.

#### Remarque

Certaines lettres mémorisées dans l'iPod peuvent ne pas s'afficher correctement.

## Saut d'albums, de podcasts, de genres, de listes de lecture et d'artistes

Pour	Effectuez l'opération suivante
Ignorer	Appuyez sur (3)/(4) (ALBUM +/-) [une fois pour chaque]
Ignorer en continu	Appuyez sur la touche (3)/(4) (ALBUM +/-) et maintenez-la enfoncée [maintenez la touche enfoncée jusqu'au point souhaité]

## Lecture répétée et aléatoire

1 En cours de lecture, appuyez plusieurs fois sur (1) (REP) ou sur (2) (SHUF) jusqu'à ce que le réglage souhaité apparaisse.

Sélectionnez	Pour lire
⏮ TRACK	une plage en boucle.
⏮ ALBUM	un album en boucle.
⏮ PODCAST	un podcast en boucle.
⏮ ARTIST	un artiste en boucle.
⏮ PLAYLIST	une liste de lecture en boucle.
⏮ GENRE	un genre en boucle.
SHUF ALBUM	un album dans un ordre aléatoire.
SHUF PODCAST	un podcast dans un ordre aléatoire.
SHUF ARTIST	un artiste dans un ordre aléatoire.
SHUF PLAYLIST	une liste de lecture dans un ordre aléatoire.
SHUF GENRE	un genre dans un ordre aléatoire.
SHUF DEVICE	un périphérique dans un ordre aléatoire.

Après 3 secondes, le réglage est terminé.

Pour revenir au mode de lecture normal, sélectionnez « ⏮ OFF » ou « SHUF OFF ».

## Utilisation directe d'un iPod — Commande passager

Vous pouvez utiliser directement un iPod raccordé au connecteur dock.

### 1 En cours de lecture, appuyez sur la touche **(MODE)** et maintenez-la enfoncée.

« MODE IPOD » apparaît et vous pouvez utiliser directement votre iPod.

### Pour changer de rubrique d'affichage

Appuyez sur **(DSPL)**.

Les rubriques d'affichage changent de la façon suivante :

Nom de plage → Nom de l'artiste →

Nom d'album → MODE IPOD → Horloge

### Pour quitter la commande passager

Appuyez sur la touche **(MODE)** et maintenez-la enfoncée.

« MODE AUDIO » apparaît alors et le mode de lecture est remplacé par le mode de reprise de la lecture.

#### Remarques

- Le volume peut être réglé uniquement avec l'appareil.
- Si ce mode est annulé, le réglage de lecture répétée sera désactivé.

## Recherche d'une plage

### Recherche d'une plage par son nom — Quick-BrowZer™

Vous pouvez facilement rechercher une plage sur un CD ou un périphérique USB, par catégorie.

#### 1 Appuyez sur **Q** (BROWSE).

L'appareil passe en mode Quick-BrowZer et la liste des catégories de recherche apparaît.

#### 2 Tournez la molette de réglage pour sélectionner la catégorie de recherche de votre choix, puis appuyez pour valider.

#### 3 Répétez l'étape 2 jusqu'à ce que la plage de votre choix soit sélectionnée.

La lecture commence.

#### Pour revenir à l'écran précédent

Appuyez sur **↶** (BACK).

#### Pour quitter le mode Quick-BrowZer

Appuyez sur **Q** (BROWSE).

#### Remarque

Lorsque l'appareil passe en mode Quick-BrowZer, la lecture répétée ou aléatoire est annulée.

## Recherche d'éléments par saut — Mode Saut

Lorsqu'une catégorie contient de nombreux éléments, vous pouvez rechercher rapidement l'élément de votre choix.

#### 1 Appuyez sur **(SEEK)** + en mode Quick-BrowZer.

L'affichage suivant apparaît.

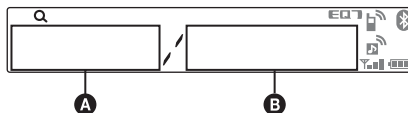

- A** Numéro de l'élément actuel
- B** Nombre total d'éléments dans la couche actuelle

Le nom de l'élément apparaît ensuite.

#### 2 Tournez la molette de réglage pour sélectionner l'élément souhaité ou un élément proche de celui-ci.

L'appareil effectue des sauts par incrément de 10% du nombre total d'éléments.

suite à la page suivante →

**3 Appuyez sur la touche de sélection.**  
L'affichage revient au mode Quick-BrowZer et l'élément sélectionné apparaît.

**4 Tournez la molette de réglage pour sélectionner l'élément souhaité, puis appuyez dessus.**  
La lecture commence si l'élément sélectionné est une plage.

### Pour annuler le mode de saut

Appuyez sur **↩** (BACK) ou **(SEEK) -**.

#### Remarque

Si vous n'exécutez aucune opération pendant 7 secondes, le mode de saut est annulé.

## Recherche par ordre alphabétique — Recherche alphabétique

Lorsqu'un iPod est raccordé à l'appareil, vous pouvez rechercher l'élément souhaité par ordre alphabétique.

**1 Appuyez sur **(SEEK) +** en mode Quick-BrowZer.**

Une liste alphabétique s'affiche.

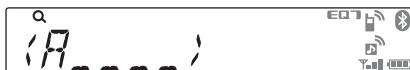

**2 Tournez la molette de réglage pour sélectionner la première lettre de l'élément souhaité, puis appuyez dessus.**

La liste des éléments commençant par la lettre sélectionnée s'affiche dans l'ordre alphabétique.

Si aucun morceau ne commence par la lettre sélectionnée, l'indication « NOT FOUND » apparaît.

**3 Tournez la molette de réglage pour sélectionner l'élément souhaité, puis appuyez dessus.**

La lecture commence si l'élément sélectionné est une plage.

### Pour annuler la recherche alphabétique

Appuyez sur **↩** (BACK) ou **(SEEK) -**.

La liste des catégories de recherche apparaît.

#### Remarques

- Dans la recherche alphabétique, le symbole ou l'article (un/une/le/la) qui précède la lettre sélectionnée de l'élément est exclu.
- Selon l'élément recherché que vous sélectionnez, il est possible que seul le mode Saut soit disponible.
- Si vous n'exécutez aucune opération pendant 5 secondes, la recherche alphabétique est annulée.

## Recherche d'une plage en écoutant des passages de plages — ZAPPIN™

Vous pouvez rechercher la plage qui vous intéresse en écoutant de courts passages consécutifs des plages d'un CD ou d'un périphérique USB.

Le mode ZAPPIN peut être utilisé pour la recherche d'une plage en mode de lecture aléatoire ou de lecture répétée aléatoire.

**1 Appuyez sur la touche **(5)** (MIC/ZAP) en cours de lecture.**

La lecture commence à partir d'un passage de la plage suivante après l'apparition de l'indication « ZAPPIN » sur l'affichage.

Le passage est lu pendant la durée définie, puis un déclic retentit et la lecture du passage suivant commence.

#### Plage

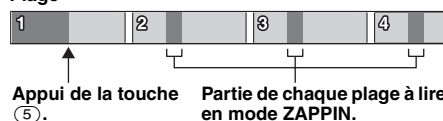

**2 Appuyez sur la touche de sélection ou sur **(5)** (MIC/ZAP) lorsque la plage que vous souhaitez écouter est en cours de lecture.**

La plage sélectionnée reprend depuis le début en mode de lecture normal.

Pour rechercher à nouveau une plage en mode ZAPPIN, répétez les étapes 1 et 2.

#### Conseils

- Vous pouvez sélectionner une durée de lecture d'environ 6 secondes/15 secondes/30 secondes (page 34). Vous ne pouvez pas sélectionner le passage de la plage à lire.
- Appuyez sur **(SEEK) +/-** ou sur **(3)/(4)** (ALBUM +/-) en mode ZAPPIN pour sauter une plage ou un album.
- Une pression sur la touche **↩** (BACK) confirme également une plage à lire.

# Bluetooth (appel en mains libres et transmission en continu de musique)

## Opérations Bluetooth

La procédure suivante est nécessaire afin d'utiliser la fonction Bluetooth.

### 1 Pairage

Lorsque vous connectez des périphériques Bluetooth pour la première fois, il est nécessaire que les périphériques se reconnaissent mutuellement. C'est ce qu'on appelle le « pairage ». Cette reconnaissance est nécessaire la première fois uniquement, puisque cet appareil et les autres périphériques se reconnaissent ensuite automatiquement. Le pairage peut s'effectuer pour 9 périphériques maximum. (Selon le périphérique, il est possible que vous deviez saisir une clé d'authentification à chaque connexion.)

### 2 Connexion

Pour utiliser le périphérique une fois le pairage effectué, démarrez la connexion. Le pairage autorise parfois la connexion automatique.

### 3 Appel en mains libres/Transmission en continu de musique

Vous pouvez avoir une conversation en mains libres et écouter de la musique, une fois que la connexion est établie.

### Site d'assistance

<http://support.sony-europe.com/>

## Pairage

Commencez par effectuer une reconnaissance (pairage) entre un périphérique Bluetooth (téléphone mobile, etc.) et cet appareil. Le pairage peut s'effectuer pour 9 périphériques maximum. Une fois le pairage effectué, il n'est pas nécessaire de le recommencer.

### 1 Placez la périphérique Bluetooth à moins de 1 m de cet appareil.

### 2 Appuyez sur la touche (BT) et maintenez-la enfoncée jusqu'à ce que « » clignote (pendant 2 secondes minimum).

L'appareil passe en mode de veille de pairage.

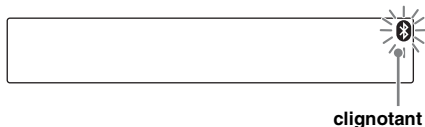

### 3 Réglez le périphérique Bluetooth afin qu'il recherche cet appareil.

Une liste des périphériques détectés apparaît dans l'affichage du périphérique à connecter. Cet appareil est désigné par « Sony Automotive XXXXXXXX » sur le périphérique à connecter.

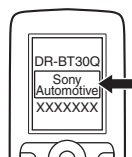

### 4 Si la saisie d'une clé d'authentification\* est requise sur l'affichage du périphérique à connecter, saisissez « 0000 ».

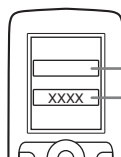



Saisissez la clé d'authentification.  
« 0000 »

Cet appareil et le périphérique Bluetooth mémorisent leurs informations respectives et l'appareil est prêt pour la connexion au périphérique une fois le pairage effectué. Si le périphérique prend en charge Bluetooth version 2.1, la saisie de la clé d'authentification n'est pas requise.



«  » clignote, puis reste allumé quand le pairage est terminé.

### 5 Réglez le périphérique Bluetooth afin qu'il se connecte à cet appareil.

«  » ou «  » s'affiche une fois la connexion établie.







\* Selon le périphérique, la clé d'authentification peut être appelée « code d'authentification », « code PIN », « mot de passe », etc.

## Remarques

- Lorsqu'il se connecte à un périphérique Bluetooth, cet appareil ne peut pas être détecté par un autre périphérique. Pour permettre la détection, désactivez la connexion en cours et recherchez l'appareil à partir de l'autre périphérique.
- La recherche ou la connexion peut prendre quelques instants.
- Selon le périphérique, l'écran de confirmation de la connexion s'affiche avant de saisir la clé d'authentification.
- Le délai de saisie de la clé d'authentification varie en fonction du périphérique.
- Cet appareil ne peut pas être connecté à un périphérique prenant uniquement en charge le profil HSP (Head Set Profile).

## A propos des icônes Bluetooth

Cet appareil utilise les icônes suivantes.

	<p>Allumé : Le signal Bluetooth est activé.</p> <p>Clignotant : Le pairage est en mode de veille.</p> <p>Aucun : Le signal Bluetooth est désactivé.</p>
	<p>Allumé : Connecté à un téléphone mobile.</p> <p>Clignotant : La connexion est en cours.</p> <p>Aucun : Aucun téléphone mobile n'est connecté pour un appel en mains libres.</p>
	<p>Allumé : Connecté à un périphérique.</p> <p>Clignotant : La connexion est en cours.</p> <p>Aucun : Aucun périphérique n'est connecté pour la transmission en continu de musique.</p>
	<p>Allumé : Certains SMS n'ont pas été lus.</p> <p>Clignotant : Vous avez reçu un nouvel SMS.</p> <p>Aucun : Il n'existe aucun SMS non lu.</p>
	Niveau de puissance du signal du téléphone mobile connecté.*
	Niveau d'autonomie de la batterie du téléphone mobile connecté.*

\* Disparaît en l'absence de connexion en mains libres. Varie dans le cas d'un téléphone mobile.

## Connexion

Si le pairage a déjà été effectué, commencez l'opération à partir de ce point.

### Pour activer la sortie du signal Bluetooth de cet appareil

Pour utiliser la fonction Bluetooth, activez la sortie du signal Bluetooth de cet appareil.

#### 1 Appuyez sur .



Le signal Bluetooth est activé.



### Connexion d'un téléphone mobile

#### 1 Assurez-vous que les signaux Bluetooth de cet appareil et du téléphone mobile sont activés.

#### 2 Connectez-vous à cet appareil à l'aide du téléphone mobile.

«  » s'affiche une fois la connexion établie. Si vous sélectionnez la source Bluetooth Phone une fois la connexion établie, le nom du réseau et le nom du téléphone mobile connecté apparaissent dans la fenêtre d'affichage. Pour modifier les rubriques d'affichage, appuyez sur .





### Connexion au dernier téléphone mobile connecté depuis cet appareil

#### 1 Assurez-vous que le signal Bluetooth est activé sur le téléphone mobile.

#### 2 Appuyez plusieurs fois sur jusqu'à ce que l'indication « BT PHONE » apparaisse.

#### 3 Appuyez sur (mains libres).

«  » clignote une fois la connexion établie.  
«  » demeure allumé une fois la connexion établie.

#### Remarques

- Une autorisation peut être nécessaire pour accéder aux données du répertoire de certains téléphones mobiles lors d'une connexion en mains libres à cet appareil. Obtenez cette autorisation auprès du téléphone mobile.

- En cours de transmission audio Bluetooth en continu, vous ne pouvez pas vous connecter au téléphone mobile depuis cet appareil. Connectez-vous plutôt à cet appareil à partir du téléphone mobile. Le bruit de la connexion peut se superposer au son de la lecture.

#### Conseils



- Avec le signal Bluetooth activé : si la clé de contact est réglée en position de marche, cet appareil se reconnecte automatiquement au dernier téléphone mobile connecté. Mais la connexion automatique dépend également des spécifications du téléphone mobile. En l'absence de connexion automatique, procédez à une connexion manuelle.
- Vous pouvez aussi sélectionner la source Bluetooth Phone en appuyant sur la touche  (BROWSE) et en la maintenant enfoncée.

## Connexion d'un périphérique audio

- 1 Veillez à ce que le signal Bluetooth soit activé sur cet appareil et sur le périphérique audio.
- 2 Connectez-vous à cet appareil à l'aide du périphérique audio.  
«  » s'affiche une fois la connexion établie.



## Connexion au dernier périphérique audio connecté depuis cet appareil

- 1 Assurez-vous que le signal Bluetooth est activé sur le périphérique audio.
- 2 Appuyez plusieurs fois sur **(SOURCE/OFF)** jusqu'à ce que l'indication « BT AUDIO » apparaisse.
- 3 Appuyez sur **(6)**.  
«  » clignote une fois la connexion établie.  
«  » demeure allumé une fois la connexion établie.

## Appel en mains libres

Une fois l'appareil connecté au téléphone mobile, vous pouvez émettre/recevoir des appels en mains libres à l'aide de cet appareil.

### Réception d'appels

Lorsque vous recevez un appel, les haut-parleurs de votre véhicule émettent une sonnerie. Le nom ou le numéro de téléphone apparaît dans la fenêtre d'affichage.

#### 1 Appuyez sur (mains libres) lorsqu'un appel est reçu avec une sonnerie.

L'appel commence.

#### Remarques

- Le nom de l'appelant apparaît, selon le téléphone mobile.
- Le microphone interne de cet appareil est situé à l'arrière de la façade (page 14). Ne masquez pas le microphone avec du ruban adhésif, etc.

### Réglage Auto Answer (Réponse automatique)

Vous pouvez sélectionner le réglage de réponse automatique « OFF », « 1 » (environ 3 secondes) ou « 2 » (environ 10 secondes) (page 35).

### Réglage Ringtone (Sonnerie)

Vous pouvez basculer la sonnerie de « 1 » (cet appareil) vers « 2 » (téléphone mobile) (page 35).

\* Selon le téléphone mobile, il se peut que la sonnerie de cet appareil retentisse, même si « 2 » (téléphone mobile) est sélectionné.

### Pour rejeter un appel

Appuyez sur la touche **(SOURCE/OFF)** et maintenez-la enfoncée pendant 1 seconde.

### Pour terminer un appel

Appuyez de nouveau sur  (mains libres).

#### Remarque

Même si l'appel est terminé, la connexion Bluetooth n'est pas désactivée.

#### Conseil

Vous pouvez aussi terminer un appel en appuyant sur la touche **(SOURCE/OFF)** de cet appareil pendant 1 seconde.

---

## Emission d'appels

### Appel à partir du répertoire

Lorsque vous vous connectez à un téléphone mobile qui prend en charge PBAP (Phone Book Access Profile), vous pouvez accéder au répertoire et émettre un appel.

- 1 Appuyez plusieurs fois sur **(SOURCE/OFF)** jusqu'à ce que l'indication « BT PHONE » apparaisse.
- 2 Appuyez sur **Q** (BROWSE).  
Le répertoire apparaît.
- 3 Tournez la molette de réglage pour sélectionner une initiale dans la liste des initiales, puis appuyez dessus.
- 4 Tournez la molette de réglage pour sélectionner un nom dans la liste des noms, puis appuyez dessus.
- 5 Tournez la molette de réglage pour sélectionner un numéro dans la liste des numéros, puis appuyez dessus.  
L'appel commence.

#### Remarques

- Il est possible que le répertoire ne s'affiche pas correctement si le répertoire du téléphone mobile est supprimé.
- Selon le téléphone mobile, les contacts affichés sur l'appareil peuvent différer de ceux du répertoire du téléphone mobile.

#### Remarque sur les données du répertoire

Avant la mise au rebut ou le changement de propriétaire du véhicule dans lequel cet appareil est encore installé, n'oubliez pas d'appuyer sur la touche **RESET** pour effacer toutes les données du répertoire qu'il contient afin d'éviter tout accès non autorisé. Le débranchement du câble d'alimentation entraîne également la suppression de toutes les données du répertoire.

### Appel à partir de l'historique des appels

- 1 Appuyez plusieurs fois sur **(SOURCE/OFF)** jusqu'à ce que l'indication « BT PHONE » apparaisse.
- 2 Appuyez sur la touche **Q** (BROWSE) et maintenez-la enfoncée.  
La liste de l'historique des appels apparaît.
- 3 Tournez la molette de réglage pour sélectionner un nom et un numéro de téléphone dans l'historique des appels, puis appuyez dessus.  
L'appel commence.

#### Remarques

- Vous pouvez effectuer un appel à partir de l'historique des appels (20 maximum).
- Il est possible que l'historique des appels demeure inchangé même si l'historique des appels du téléphone mobile est supprimé.

## Appel en saisissant un numéro de téléphone

- 1 Appuyez plusieurs fois sur **(SOURCE/OFF)** jusqu'à ce que l'indication « BT PHONE » apparaisse.
- 2 Appuyez sur la touche **(MODE)** et maintenez-la enfoncée.
- 3 Tournez la molette de réglage pour sélectionner le numéro de présélection et terminez par sélectionner « » (espace).
- 4 Appuyez sur **(mains libres)**.  
L'appel commence.

#### Remarque

« \_ » apparaît au lieu de « # » sur l'affichage.

### Appel à l'aide d'un numéro de présélection

Vous pouvez mémoriser jusqu'à 6 contacts dans les numéros prédéfinis. Pour plus de détails sur la mémorisation, reportez-vous à la section « Numéros prédéfinis » (page 29).

- 1 Appuyez plusieurs fois sur **(SOURCE/OFF)** jusqu'à ce que l'indication « BT PHONE » apparaisse.
- 2 Appuyez sur une touche numérique (**1** à **6**) pour sélectionner la contact à appeler.
- 3 Appuyez sur **(mains libres)**.  
L'appel commence.

### Appel par recomposition

- 1 Appuyez plusieurs fois sur **(SOURCE/OFF)** jusqu'à ce que l'indication « BT PHONE » apparaisse.
- 2 Appuyez sur la touche **(mains libres)** et maintenez-la enfoncée.  
L'appel commence.

---

## Opérations réalisables pendant un appel

### Préréglage du volume de la sonnerie et de la voix de l'utilisateur

Vous pouvez prérégler le volume de la sonnerie et de la voix de l'utilisateur.

#### Pour régler le volume de la sonnerie :

Tournez la molette de réglage pendant la réception d'un appel. Le volume de la sonnerie peut être réglé.

#### Pour régler le volume de la voix de l'utilisateur :

Tournez la molette de réglage pendant un appel. Le volume de la voix de l'utilisateur peut être réglé.



### Remarque

Si vous avez sélectionné la source Bluetooth Phone, tourner la molette de réglage permet seulement de régler le volume de l'utilisateur.

## Réglage du gain du micro

Vous pouvez régler le volume pour votre correspondant. Appuyez sur (5) pour régler les niveaux de volume (« MIC-LOW », « MIC-MID », « MIC-HI »).

### Remarque

Peut être configuré pendant un appel.

## EC/NC Mode (Mode Correcteur d'écho/Correcteur de bruits)

Vous pouvez réduire l'écho et le bruit. Appuyez sur la touche (5) et maintenez-la enfoncée pour sélectionner « EC/NC-1 » ou « EC/NC-2 ».

### Remarque

Peut être configuré pendant un appel.

## Transfert d'appel

Pour activer/désactiver le périphérique adéquat (cet appareil/le téléphone mobile), effectuez les vérifications suivantes.

### 1 Appuyez sur (MODE) ou utilisez votre téléphone mobile.

Pour plus de détails sur le fonctionnement du téléphone mobile, reportez-vous au mode d'emploi de ce dernier.

### Remarque

Selon votre téléphone mobile, la connexion mains libres peut être interrompue lorsque vous essayez d'effectuer un transfert d'appel.

## Numéros prédéfinis

Il est possible de mémoriser des contacts (6 maximum) du répertoire d'un téléphone mobile dans les numéros prédéfinis.

### 1 Appuyez plusieurs fois sur (SOURCE/OFF) jusqu'à ce que l'indication « BT PHONE » apparaisse.

### 2 Appuyez sur une touche numérique (1 à 6) et maintenez-la enfoncée pour sélectionner le numéro prédéfini à mémoriser.

« P (numéro prédéfini) WAITING » apparaît.

### 3 Envoyez les données du répertoire à l'aide du téléphone mobile.

Le contact est mémorisé sous le numéro de présélection choisi.

## Activation de la composition vocale

Vous pouvez activer la composition vocale avec un téléphone mobile connecté à cet appareil en prononçant le repère vocal mémorisé sur le téléphone mobile, puis en effectuant un appel.

### 1 Appuyez plusieurs fois sur (SOURCE/OFF) jusqu'à ce que l'indication « BT PHONE » apparaisse.

### 2 Appuyez sur (mains libres). « VOICE DIAL » apparaît.

### 3 Prononcez le repère vocal mémorisé sur le téléphone mobile. Votre voix est reconnue et l'appel est effectué.

### Remarques

- Vérifiez au préalable que l'appareil et le téléphone mobile sont connectés.
- Mémorisez préalablement un repère vocal sur votre téléphone mobile.
- Si vous activez la composition vocale avec un téléphone mobile connecté à cet appareil, cette fonction peut parfois être inopérante.
- Des bruits comme le bruit du moteur peuvent interférer avec la reconnaissance vocale. Afin d'améliorer la reconnaissance, utilisez cette fonction dans des conditions où le bruit est réduit.
- Il est possible que la composition vocale soit inopérante dans certains cas, selon l'efficacité de la fonction de reconnaissance du téléphone mobile. Pour plus de détails, reportez-vous au site d'assistance (page 25).

### Conseils

- Parlez de la même façon que lorsque vous avez mémorisé le repère vocal.
- Mémorisez un repère vocal au moyen de cet appareil lorsque vous êtes installé dans la voiture, avec la source « BT PHONE » sélectionnée.

## Indicateur SMS

Lors de la connexion d'un téléphone mobile à cet appareil, l'indicateur SMS vous avertit de la présence de SMS entrants ou non lus.

Si vous recevez un nouvel SMS, l'indicateur SMS clignote.



S'il existe des SMS non lus, l'indicateur SMS reste allumé.



### Remarque

Le fonctionnement de l'indicateur SMS peut dépendre du téléphone mobile.

## Transmission en continu de musique

### Écoute de musique à partir d'un périphérique audio

Vous pouvez écouter de la musique lue sur un périphérique audio sur cet appareil si le périphérique audio prend en charge le profil A2DP (Advanced Audio Distribution Profile) de la technologie Bluetooth.

- 1 Diminuez le volume de l'appareil.
- 2 Appuyez plusieurs fois sur **(SOURCE/OFF)** jusqu'à ce que l'indication « BT AUDIO » apparaisse.
- 3 Faites fonctionner le périphérique audio pour commencer la lecture.
- 4 Réglez le volume sur cet appareil.

### Réglage du niveau de volume

Le niveau de volume peut être réglé pour corriger toutes les différences entre l'appareil et le périphérique audio Bluetooth.

- 1 Démarrez la lecture sur le périphérique audio Bluetooth, à un niveau de volume moyen.
- 2 Réglez votre appareil sur le volume d'écoute habituel.
- 3 Appuyez sur la touche de sélection.
- 4 Tournez la molette de réglage jusqu'à ce que « BTA VOL » apparaisse, puis tournez la molette de réglage du volume pour régler le niveau d'entrée (« +18dB » – « 0dB » – « -8dB »).

### Fonctionnement d'un périphérique audio avec cet appareil

Vous pouvez effectuer les opérations suivantes sur cet appareil si le périphérique audio prend en charge le profil AVRCP (Audio Video Remote Control Profile) de la technologie Bluetooth. (Le fonctionnement diffère selon le périphérique audio.)

Pour	Effectuez l'opération suivante
Lecture répétée	Appuyez sur <b>(1)</b> (REP)*1
Lecture aléatoire	Appuyez sur <b>(2)</b> (SHUF)*1
Ignorer des albums	Appuyez sur <b>(3)</b> / <b>(4)</b> (ALBUM -/+) [appuyez une fois pour chaque album]
Lire	Appuyez sur la touche <b>(6)</b> (PAUSE)*2 de cet appareil.
Interrompre la lecture	Appuyez sur la touche <b>(6)</b> (PAUSE)*2 de cet appareil.
Ignorer des plages	Appuyez sur SEEK -/+ ( <b>(11)</b> / <b>(12)</b> ) [appuyez une fois pour chaque plage]
Retour/ Avance rapide	Appuyez sur la touche SEEK -/+ ( <b>(11)</b> / <b>(12)</b> ) et maintenez-la enfoncée [maintenez-la enfoncée jusqu'au point souhaité]

\*1 Appuyez plusieurs fois jusqu'à ce que le réglage souhaité s'affiche.

\*2 En fonction du périphérique, il peut être nécessaire d'appuyer deux fois sur la touche.

Les opérations autres que celles citées ci-dessus doivent être effectuées à partir du périphérique audio.

#### Remarques

- Selon le périphérique audio, ses informations, comme le titre, le numéro de plage/la durée, le statut de lecture, etc. peuvent ne pas s'afficher sur cet appareil. Ces informations sont affichées uniquement pendant la lecture Bluetooth Audio.
- Même si la source change sur cet appareil, la lecture ne s'interrompt pas sur le périphérique audio.

#### Conseil

Vous pouvez connecter un téléphone mobile compatible avec le profil A2DP (Advanced Audio Distribution Profile) comme périphérique audio et écouter de la musique.

## Initialisation des paramètres Bluetooth

Vous pouvez initialiser tous les réglages relatifs au Bluetooth sur cet appareil.

- 1 Appuyez sur la touche** **(SOURCE/OFF)** **et maintenez-la enfoncée pendant 1 seconde pour mettre hors tension.**
- 2 Appuyez sur la touche de sélection et maintenez-la enfoncée.**  
La liste du menu s'affiche.
- 3 Tournez la molette de réglage pour sélectionner « BT INIT », puis appuyez dessus.**  
Le message de confirmation apparaît.
- 4 Tournez la molette de réglage pour sélectionner « INIT-YES », puis appuyez dessus.**  
« INITIAL » clignote pendant l'initialisation des paramètres Bluetooth.  
« COMPLETE » apparaît lorsque l'initialisation est terminée.

### Remarque

Lorsque vous mettez cet appareil au rebut, les numéros prédéfinis doivent être supprimés en utilisant « BT INIT ».

## Réglages du son et menu de configuration

### Modification des caractéristiques du son

#### Réglage des caractéristiques du son

- 1 En cours de réception/lecture, appuyez sur la touche de sélection.**
- 2 Tournez la molette de réglage jusqu'à ce que l'élément de menu souhaité apparaisse, puis appuyez dessus.**
- 3 Tournez la molette de réglage pour sélectionner le réglage, puis appuyez dessus.**  
Le réglage est terminé.
- 4 Appuyez sur** **↵ (BACK).**  
L'affichage revient au mode de réception/lecture normal.

Les paramètres suivants peuvent être réglés (reportez-vous à la page indiquée pour plus de détails) :

---

**EQ7 PRESET** (page 32)

---

**EQ7 SETTING** (page 32)

#### POSITION

**SET POSITION** (Réglage de la position d'écoute) (page 33)

**ADJ POSITION**\*1 (Ajustement de la position d'écoute) (page 33)

**SET SW POS**\*1\*2 (Réglage de la position du caisson de graves) (page 33)

---

#### BALANCE

Permet de régler la balance du son :  
« RIGHT-15 » – « CENTER » – « LEFT-15 ».

---

#### FADER

Permet de régler le niveau relatif :  
« FRONT-15 » – « CENTER » – « REAR-15 ».

---

**DM+** (page 33)

---

**RB ENH** (Accentuateur de graves arrière) (page 34)

---

**SW LEVEL**\*2 (Niveau du caisson de graves)

Permet de régler le niveau de volume du caisson de graves : « +10dB » – « 0dB » – « -10dB ».  
(« ATT » est affiché sur le réglage inférieur.)

---

suite à la page suivante →

### AUX VOL \*3 (Niveau de volume AUX)

Permet de régler le niveau de volume de chaque appareil auxiliaire raccordé : « +18dB » – « 0dB » – « -8dB ».

Ce réglage évite d'ajuster le niveau de volume entre les sources.

### BTA VOL \*4 (Niveau de volume audio Bluetooth)(page 30)

\*1 Masqué lorsque « SET POSITION » est réglé sur « OFF ».

\*2 Lorsque la sortie audio est réglée sur « SUB-OUT » (page 34).

\*3 Lorsque la source AUX est activée (page 35).

\*4 Lorsque la source audio Bluetooth est activée (page 30).

## Utilisation de fonctions audio évoluées — Moteur de son avancé

Le nouveau Moteur de son avancé de Sony crée un champ acoustique idéal pour les trajets en voiture, avec traitement des signaux numériques. Moteur de son avancé propose les fonctions suivantes : EQ7, Position d'écoute, DM+ Avancé, Accentuateur de graves arrière.

### Sélection de la qualité du son —Préréglage EQ7

Permet de sélectionner une des 7 courbes de l'égaliseur disponibles : (« XPLOD », « VOCAL », « EDGE », « CRUISE », « SPACE », « GRAVITY », « CUSTOM » ou « OFF »).

- 1 En cours de réception/lecture, appuyez sur la touche de sélection.
- 2 Tournez la molette de réglage jusqu'à ce que « EQ7 PRESET » apparaisse, puis appuyez dessus.
- 3 Tournez la molette de réglage jusqu'à ce que la courbe de l'égaliseur souhaitée apparaisse, puis appuyez dessus.
- 4 Appuyez sur  $\rightarrow$  (BACK).  
L'affichage revient au mode de réception/lecture normal.

Pour annuler la courbe de l'égaliseur, sélectionnez « OFF » à l'étape 3.

#### Conseil

Il est possible de mémoriser le réglage de la courbe de l'égaliseur pour chaque source.

### Personnalisation de la courbe de l'égaliseur —Réglage EQ7

Le paramètre « CUSTOM » de EQ7 vous permet d'effectuer vos propres réglages de l'égaliseur.

- 1 Sélectionnez une source, puis appuyez sur la touche de sélection.
- 2 Tournez la molette de réglage jusqu'à ce que « EQ7 SETTING » apparaisse, puis appuyez dessus.
- 3 Tournez la molette de réglage jusqu'à ce que « BASE » apparaisse, puis appuyez dessus.  
Vous pouvez sélectionner une courbe de l'égaliseur en vue de la personnaliser ensuite. Si vous ne souhaitez pas personnaliser une courbe prédéfinie de l'égaliseur, passez à l'étape 5.
- 4 Tournez la molette de réglage pour sélectionner la courbe de l'égaliseur, puis appuyez dessus.
- 5 Définition de la courbe de l'égaliseur.
  - 1 Tournez la molette de réglage pour sélectionner la plage de fréquences, puis appuyez dessus.



BAND1 : 63 Hz  
BAND2 : 160 Hz  
BAND3 : 400 Hz  
BAND4 : 1 kHz  
BAND5 : 2,5 kHz  
BAND6 : 6,3 kHz  
BAND7 : 16,0 kHz

- 2 Tournez la molette de réglage pour ajuster le niveau du volume, puis appuyez dessus.  
Le niveau de volume peut être réglé par incréments de 1 dB, de -6 dB à +6 dB.

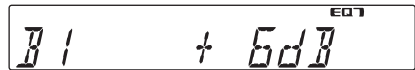

Répétez les étapes 1 et 2 pour régler d'autres plages de fréquences.

- 6 Appuyez deux fois sur  $\rightarrow$  (BACK).  
La courbe de l'égaliseur « CUSTOM » est rétablie et l'affichage revient au mode de réception/lecture normal.

## Optimisation du son grâce à la synchronisation — Position d'écoute

L'appareil peut modifier la localisation du son en retardant la sortie audio provenant de chaque haut-parleur en fonction de votre position et simuler un champ acoustique naturel donnant l'impression d'être au centre de l'action, quelle que soit votre place dans la voiture.

Les options de « POSITION » sont indiquées ci-dessous.

- « FRONT L » (1) : avant gauche
- « FRONT R » (2) : avant droit
- « FRONT » (3) : centre avant
- « ALL » (4) : au centre de la voiture
- « OFF » : aucune position définie

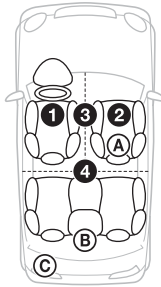

Vous pouvez également définir la position approximative du caisson de graves par rapport à votre position d'écoute si :

- la sortie audio est réglée sur « SUB-OUT ».
- la position d'écoute est réglée sur une option autre que « OFF ».

Les options de « SET SW POS » sont indiquées ci-dessous.

- « NEAR » (A) : proche
- « NORMAL » (B) : normale
- « FAR » (C) : éloignée

- 1 En cours de réception/lecture, appuyez sur la touche de sélection.
- 2 Tournez la molette de réglage jusqu'à ce que « SET POSITION » apparaisse, puis appuyez dessus.
- 3 Tournez la molette de réglage pour sélectionner « FRONT L », « FRONT R », « FRONT » ou « ALL », puis appuyez dessus.
- 4 Tournez la molette de réglage jusqu'à ce que « SET SW POS » apparaisse, puis appuyez dessus.

Si vous sélectionnez « FRONT L », « FRONT R », « FRONT » ou « ALL » à l'étape 3 ci-dessus, vous pouvez définir la position du caisson de graves.

Tournez la molette de réglage pour sélectionner « NEAR », « NORMAL » ou « FAR », puis appuyez dessus.

## 5 Appuyez sur ↵ (BACK).

L'affichage revient au mode de réception/lecture normal.

Pour annuler la position d'écoute, sélectionnez « OFF » à l'étape 3.

## Ajustement de la position d'écoute

Vous pouvez ajuster le réglage de la position d'écoute.

- 1 En cours de réception/lecture, appuyez sur la touche de sélection.
- 2 Tournez la molette de réglage jusqu'à ce que « ADJ POSITION » apparaisse, puis appuyez dessus.
- 3 Tournez la molette de réglage pour ajuster la position d'écoute, puis appuyez dessus.  
Plage de réglage : « + 3 » – « CENTER » – « - 3 ».
- 4 Appuyez sur ↵ (BACK).  
L'affichage revient au mode de réception/lecture normal.

## DM+ Avancé

DM+ Avancé améliore le son compressé numériquement en restaurant les hautes fréquences perdues lors du processus de compression.

- 1 En cours de lecture, appuyez sur la touche de sélection.
- 2 Tournez la molette de réglage jusqu'à ce que « DM+ » apparaisse, puis appuyez dessus.
- 3 Tournez la molette de réglage pour sélectionner « ON », puis appuyez dessus.
- 4 Appuyez sur ↵ (BACK).  
L'affichage revient au mode de lecture normal.

### Conseil

Il est possible de mémoriser le réglage DM+ pour chaque source.

## Utilisation des haut-parleurs arrière comme caisson de graves — Accentuateur de graves arrière

Accentuateur de graves arrière améliore les sons graves en appliquant le réglage du filtre passe-bas (page 35) aux haut-parleurs arrière. Cette fonction permet d'utiliser les haut-parleurs arrière comme caisson de graves si vous n'en avez raccordé aucun.

- 1 En cours de réception/lecture, appuyez sur la touche de sélection.**
- 2 Tournez la molette de réglage jusqu'à ce que « RB ENH » apparaisse, puis appuyez dessus.**
- 3 Tournez la molette de réglage pour sélectionner « 1 », « 2 » ou « 3 », puis appuyez dessus.**
- 4 Appuyez sur ↵ (BACK).**  
L'affichage revient au mode de réception/lecture normal.

## Réglage des paramètres de configuration — SET

- 1 Appuyez sur la touche de sélection et maintenez-la enfoncée.**  
L'écran de configuration apparaît.
- 2 Tournez la molette de réglage jusqu'à ce que le réglage souhaité apparaisse, puis appuyez dessus.**
- 3 Tournez la molette de réglage pour sélectionner le réglage, puis appuyez dessus.\***  
Le réglage est terminé.
- 4 Appuyez sur ↵ (BACK).**  
L'affichage revient au mode de réception/lecture normal.

\* L'étape 4 est superflue pour les réglages CLOCK-ADJ et BTM.

### Remarque

Les rubriques affichées diffèrent selon la source et le réglage.

Les paramètres suivants peuvent être réglés (reportez-vous à la page indiquée pour plus de détails) :

---

### CLOCK-ADJ (Réglage de l'horloge) (page 8)

#### CT (Heure)

Permet d'activer la fonction CT : « ON », « OFF » (page 18, 19).

---

#### BEEP

Permet d'activer le bip sonore : « ON », « OFF ».

---

#### AUX-A\*<sup>1</sup> (Audio AUX)

Permet d'activer l'affichage de la source AUX : « ON », « OFF » (page 35).

---

#### AUTO OFF

Permet d'éteindre l'appareil automatiquement après un laps de temps choisi lorsque l'appareil est mis hors tension : « NO », « 30S » (Secondes), « 30M » (Minutes), « 60M » (Minutes).

---

#### REAR/SUB\*<sup>1</sup>

Permet de commuter la sortie audio : « SUB-OUT » (caisson de graves), « REAR-OUT » (amplificateur de puissance).

---

#### DEMO (Démonstration)

Permet d'activer la démonstration : « ON », « OFF ».

---

#### DIMMER

Permet de modifier la luminosité de l'affichage : « ON », « OFF ».

---

#### ILLUM (Éclairage)

Permet de modifier la couleur de l'éclairage : « 1 », « 2 ».

---

#### AUTO SCR (Défilement automatique)

Permet de faire défiler automatiquement les rubriques longues : « ON », « OFF ».

---

#### LOCAL (Mode de recherche locale)

– « ON » : pour régler uniquement les stations dont les signaux sont plus puissants.  
– « OFF » : pour syntoniser en réception normale.

---

#### MONO\*<sup>2</sup> (Mode mono)

Permet de sélectionner le mode de réception mono pour améliorer une réception FM médiocre : « ON », « OFF ».

---

#### REGIONAL\*<sup>2</sup>

Permet de restreindre la réception à une région spécifique : « ON », « OFF » (page 18).

---

#### ZAP TIME (Durée Zappin)

Permet de sélectionner la durée de lecture de la fonction ZAPPIN.  
– « Z.TIME-1 » (environ 6 secondes),  
« Z.TIME-2 » (environ 15 secondes),  
« Z.TIME-3 » (environ 30 secondes).

## ZAP BEEP (Bip Zappin)

Permet d'activer le bip sonore entre les passages des plages : « ON », « OFF ».

## LPF FREQ\*<sup>3</sup> (Filtre passe-bas)

Permet de sélectionner la fréquence de coupure du caisson de graves : « 50Hz », « 60Hz », « 80Hz », « 100Hz », « 120Hz ».

## LPF SLOP\*<sup>3</sup> (Pente du filtre passe-bas)

Permet de sélectionner la pente LPF : « 1 », « 2 », « 3 ».

## SW PHASE\*<sup>4</sup> (Phase du caisson de graves)

Permet de sélectionner la phase du caisson de graves : « NORM », « REV ».

## HPF FREQ (Fréquence du filtre passe-haut)

Permet de sélectionner la fréquence de coupure du haut-parleur avant/arrière : « OFF », « 50Hz », « 60Hz », « 80Hz », « 100Hz », « 120Hz ».

## HPF SLOP (Pente du filtre passe-haut)

Permet de sélectionner la pente HPF (ne s'applique que si le réglage de HPF FREQ est différent de « OFF ») : « 1 », « 2 », « 3 ».

## LOUDNESS (Intensité sonore dynamique)

Permet de renforcer les graves et les aigus et d'entendre des sons clairs à des volumes faibles : « ON », « OFF ».

## BTM (page 17)

## AUTO ANS\*<sup>1</sup> (Réponse automatique)

Permet de répondre automatiquement à un appel entrant.

- « OFF » : pour ne pas répondre automatiquement aussi longtemps que vous n'appuyez pas sur  (mains libres)
- « 1 » : pour répondre automatiquement après 3 secondes.
- « 2 » : pour répondre automatiquement après 10 secondes.

## RINGTONES\*<sup>1</sup>

Permet d'utiliser la sonnerie de cet appareil ou celle du téléphone mobile connecté : « 1 » (cet appareil), « 2 » (téléphone mobile).

## BT INIT\*<sup>1</sup> (Initialisation Bluetooth) (page 31)

\*1 Lorsque l'appareil est hors tension.

\*2 Lorsqu'une station FM est captée.

\*3 Lorsque la sortie audio est réglée sur « SUB-OUT » ou lorsque le réglage de Accentuateur de graves arrière est différent de « OFF ».

\*4 Lorsque la sortie audio est réglée sur « SUB-OUT ».

## Autres fonctions

### Utilisation d'un appareil en option

#### Appareil audio auxiliaire

En raccordant un appareil audio portable en option à la prise d'entrée AUX (mini-prise stéréo) de l'appareil, puis en sélectionnant simplement la source, vous pouvez l'écouter par l'intermédiaire des haut-parleurs du véhicule. Le niveau de volume peut être réglé pour corriger toutes les différences entre l'appareil et l'appareil audio portable. Suivez la procédure ci-dessous :

#### Raccordement de l'appareil audio portable

- 1 Mettez l'appareil audio portable hors tension.
- 2 Baissez le volume sur l'appareil.
- 3 Effectuez le raccordement à l'appareil.

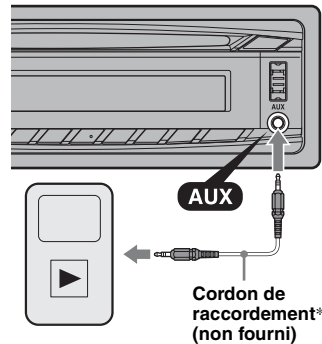

\* Veuillez à utiliser une fiche de type droit.

#### Réglage du niveau de volume

Avant de commencer la lecture, n'oubliez pas de régler le volume de chaque appareil audio raccordé.

- 1 Baissez le volume sur l'appareil.
- 2 Appuyez plusieurs fois sur **(SOURCE/OFF)** jusqu'à ce que l'indication « AUX » apparaisse.  
« AUX FRONT IN » apparaît ensuite.
- 3 Démarrez la lecture sur l'appareil audio portable, à un niveau de volume moyen.
- 4 Réglez votre appareil sur le volume d'écoute habituel.
- 5 Réglez le niveau d'entrée (page 32).

## Microphone externe XA-MC10

En raccordant un microphone externe en option au connecteur d'entrée du microphone, vous pouvez améliorer la qualité du son en discutant via l'appareil.

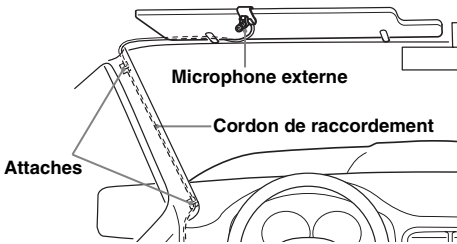

### Remarque

Raccordez le XA-MC10 en tant que microphone externe. Il est possible que vous ne puissiez pas appeler ou qu'un dysfonctionnement apparaisse en cas de raccordement d'un autre périphérique.

## Informations complémentaires

### Précautions

- Si votre véhicule est resté garé en plein soleil, laissez l'appareil refroidir avant de l'utiliser.
- L'antenne électrique se déploie automatiquement.

### Condensation

Si de la condensation se produisait dans l'appareil, retirez le disque et attendez environ une heure que l'humidité se soit évaporée. Si cela se produit, l'appareil ne fonctionne pas correctement.

### Pour conserver un son de haute qualité

Ne renversez pas de liquide sur l'appareil ou sur les disques.

### Remarques sur les disques

- N'exposez pas les disques à la lumière directe du soleil ou à des sources de chaleur comme des conduits d'air chaud et ne les laissez pas dans une voiture garée en plein soleil.
- Avant la lecture, nettoyez les disques avec un chiffon de nettoyage en partant du centre vers l'extérieur. N'utilisez pas de solvants tels que de l'essence, du diluant, des nettoyeurs disponibles dans le commerce.
- Cet appareil est conçu pour la lecture des disques conformes à la norme Compact Disc (CD). Les DualDiscs et certains disques de musique encodés avec des technologies de protection des droits d'auteur ne sont pas conformes à la norme Compact Disc (CD), par conséquent, ces disques ne peuvent pas être lus avec cet appareil.
- **Disques NE POUVANT PAS être lus sur cet appareil**
  - Disques sur lesquels sont collés des étiquettes, des autocollants, de l'adhésif ou du papier. La lecture de tels disques pourrait entraîner un problème de fonctionnement ou endommager le disque.
  - Disques de forme non standard (notamment en forme de cœur, de carré ou d'étoile). Vous risquez d'endommager votre appareil si vous essayez de le faire.
  - Disques de 8 cm.





## Remarques sur les disques CD-R/CD-RW

- Nombre maximal de : (CD-R/CD-RW uniquement)
  - dossiers (albums) : 150 (y compris le répertoire racine)
  - fichiers (plages) et dossiers : 300 (ce nombre peut être inférieur à 300 si les noms de dossiers/ fichiers contiennent un grand nombre de caractères)
  - caractères affichables pour un nom de dossier/ fichier : 32 (Joliet)/64 (Romeo)
- Si le disque en multisession commence par une session CD-DA, il est identifié comme un disque CD-DA et les autres sessions ne sont pas lues.
- **Disques NE POUVANT PAS être lus sur cet appareil**
  - Les CD-R/CD-RW avec une qualité d'enregistrement médiocre.
  - Les CD-R/CD-RW enregistrés avec un appareil d'enregistrement incompatible.
  - Les CD-R/CD-RW finalisés de façon incorrecte.
  - Les CD-R/CD-RW autres que ceux enregistrés au format de CD de musique ou au format MP3 conforme à la norme ISO9660 Level 1/Level 2, Joliet/Romeo ou multi-session.

## Ordre de lecture des fichiers MP3/WMA/AAC

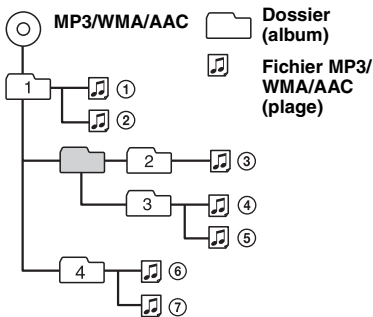

## A propos de l'iPod

- Vous pouvez raccorder cet appareil aux modèles d'iPod suivants. Mettez vos périphériques iPod à jour avec le logiciel le plus récent avant toute utilisation.

Made for

- iPod touch (2ème génération)
- iPod touch (1ère génération)
- iPod classic
- iPod avec video\*
- iPod nano (5ème génération)
- iPod nano (4ème génération)
- iPod nano (3ème génération)
- iPod nano (2ème génération)
- iPod nano (1ère génération)\*
- iPhone 3GS
- iPhone 3G
- iPhone

\* La commande passer n'est pas disponible pour l'iPod Nano (1ère génération) ou l'iPod vidéo.

- « Made for iPod » et « Made for iPhone » signifient qu'un accessoire électronique a été conçu pour être connecté spécifiquement à un iPod ou un iPhone et a été certifié par le développeur afin de répondre aux normes de performance Apple.
- Apple n'est pas responsable du fonctionnement de cet appareil ou de sa conformité aux normes de sécurité et de réglementations.

## A propos de la fonction Bluetooth

### Qu'est-ce que la technologie Bluetooth ?

- La technologie Bluetooth sans fil est une technologie sans fil à courte portée permettant la communication sans fil de données entre des appareils numériques comme un téléphone mobile et un casque. La technologie sans fil Bluetooth fonctionne dans un rayon d'environ 10 m. Le raccordement de deux appareils est courant, mais certains appareils peuvent être raccordés à plusieurs périphériques à la fois.
- Vous n'avez pas besoin d'utiliser un câble de raccordement étant donné que la technologie Bluetooth est une technologie sans fil, il n'est pas non plus nécessaire que les appareils se trouvent face à face, contrairement à la technologie infrarouge. Vous pouvez par exemple utiliser un appareil dans un sac ou une poche.
- La technologie Bluetooth est une norme internationale prise en charge et utilisée par des millions de sociétés à travers le monde.

suite à la page suivante →

## Communication Bluetooth

- La technologie sans fil Bluetooth fonctionne dans un rayon d'environ 10 m.  
La portée de communication maximale peut varier selon les obstacles (personne, métal, mur, etc.) ou l'environnement électromagnétique.
- Les conditions suivantes peuvent affecter la sensibilité de la communication Bluetooth.
  - Un obstacle, par exemple une personne, un objet métallique ou un mur se trouve entre cet appareil et le périphérique Bluetooth.
  - Un appareil utilisant une fréquence de 2,4 GHz, par exemple un périphérique LAN sans fil, un téléphone sans fil ou un four à micro-ondes est utilisé à proximité de cet appareil.
- Etant donné que les périphériques Bluetooth et les périphériques LAN sans fil (IEEE802.11b/g) utilisent la même fréquence, des interférences en hyperfréquences peuvent survenir et entraîner une dégradation de la vitesse de communication, des parasites ou une connexion non valide si cet appareil est utilisé à proximité d'un périphérique LAN sans fil. En pareil cas, prenez les mesures suivantes.
  - Utilisez cet appareil à au moins 10 m du périphérique LAN sans fil.
  - Si cet appareil est utilisé dans un rayon de 10 m par rapport au périphérique LAN sans fil, mettez ce dernier hors tension.
  - Installez cet appareil et le périphérique Bluetooth aussi près que possible l'un de l'autre.
- Les émissions d'hyperfréquences d'un périphérique Bluetooth peuvent perturber le fonctionnement des appareils médicaux électroniques. Mettez cet appareil ainsi que les autres périphériques Bluetooth situés dans les endroits suivants hors tension afin d'éviter tout accident.
  - Endroits où du gaz inflammable est présent, dans un hôpital, un train, un avion ou une station service.
  - A proximité de portes automatiques ou d'alarmes incendie.
- Cet appareil prend en charge les capacités de sécurité conformes à la norme Bluetooth pour offrir une connexion sécurisée lors de l'utilisation de la technologie sans fil Bluetooth ; cependant, la sécurité peut être insuffisante selon le réglage. Soyez prudent lorsque vous communiquez au moyen de la technologie sans fil Bluetooth.
- Nous ne pouvons être tenus responsables de la fuite d'informations lors d'une communication Bluetooth.
- La connexion ne peut pas être garantie avec tous les périphériques Bluetooth.
  - Un périphérique doté de la fonction Bluetooth doit être conforme à la norme Bluetooth spécifiée par Bluetooth SIG et être authentifié.
  - Même si le périphérique raccordé est conforme à la norme Bluetooth précédemment mentionnée, certains périphériques risquent de ne pas se connecter ou de ne pas fonctionner correctement, selon leurs caractéristiques ou spécifications.

- Lors de communications téléphoniques en mains libres, des parasites peuvent se produire, en fonction du périphérique ou de l'environnement de communication.
- Selon le périphérique à connecter, le délai avant le début de la communication peut être plus ou moins long.

## Autres

- Le périphérique Bluetooth peut ne pas fonctionner avec les téléphones mobiles, en fonction des conditions des ondes radio et de l'endroit où l'appareil est utilisé.
- Si vous éprouvez une gêne après avoir utilisé le périphérique Bluetooth, cessez de l'utiliser immédiatement. Si le problème persiste, consultez votre revendeur Sony le plus proche.

Si vous avez des questions ou des problèmes concernant cet appareil qui ne sont pas abordés dans ce mode d'emploi, contactez votre revendeur Sony.

## Entretien

### Remplacement de la pile au lithium de la mini-télécommande

Dans des conditions d'utilisation normales, la batterie dure environ 1 an. (En fonction des conditions d'utilisation, sa durée de vie peut être plus courte.)

Lorsque la pile est faible, la portée de la mini-télécommande diminue. Remplacez la pile par une pile au lithium CR2025 neuve. L'utilisation de tout autre type de pile présente un risque d'incendie ou d'explosion.

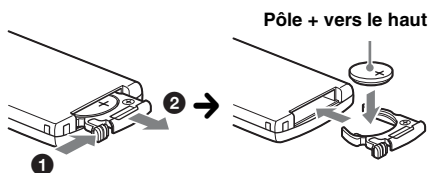

### Remarques sur la pile au lithium

- Tenez la pile au lithium hors de la portée des enfants. En cas d'ingestion de la pile, consultez immédiatement un médecin.
- Essuyez la pile avec un chiffon sec pour assurer un bon contact.
- Veillez à respecter la polarité lors de l'installation de la pile.
- Ne tenez pas la pile avec des pinces métalliques, car cela pourrait entraîner un court-circuit.

## ATTENTION

Utilisée de façon incorrecte, la pile peut exploser.  
Ne pas la recharger, la démonter ni la jeter au feu.

## Remplacement du fusible

Lorsque vous remplacez le fusible, veillez à utiliser un fusible dont l'intensité, en ampères, correspond à la valeur indiquée sur le fusible usagé. Si le fusible saute, vérifiez le branchement de l'alimentation et remplacez-le. Si le nouveau fusible saute également, il est possible que l'appareil soit défectueux. Dans ce cas, consultez votre revendeur Sony le plus proche.

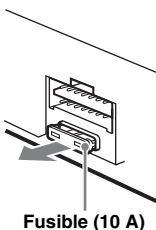

## Nettoyage des connecteurs

L'appareil peut ne pas fonctionner correctement si les connecteurs entre l'appareil et la façade sont souillés. Pour éviter cette situation, retirez la façade (page 8) et nettoyez les connecteurs à l'aide d'un coton-tige. N'exercez pas une pression trop forte, sinon les connecteurs peuvent être endommagés.

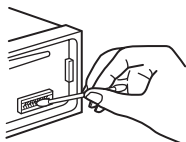

Appareil principal

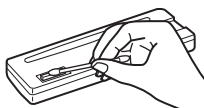

Arrière de la façade

### Remarques

- Pour plus de sécurité, coupez le contact avant de nettoyer les connecteurs et retirez la clé de contact.
- Ne touchez jamais les connecteurs directement avec les doigts ou avec un objet métallique.

## Retrait de l'appareil

### 1 Retirez le tour de protection.

- 1 Retirez la façade (page 8).
- 2 Pincez les deux bords du tour de protection, puis retirez-le.

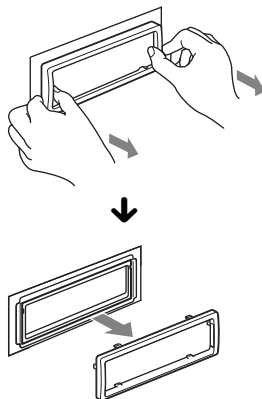

### 2 Retirez l'appareil.

- 1 Insérez simultanément les deux clés de déblocage jusqu'à ce qu'elles émettent un déclic.

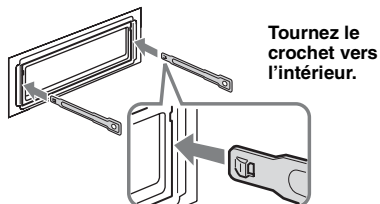

- 2 Tirez sur les clés de déblocage pour extraire l'appareil.

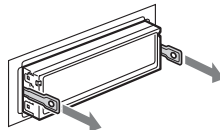

- 3 Faites glisser l'appareil en dehors de son support.

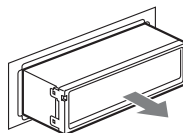

## Spécifications

### Radio

#### FM

**Plage de syntonisation :** 87,5 – 108,0 MHz  
**Borne d'antenne :** connecteur d'antenne externe  
**Moyenne fréquence :** 150 kHz  
**Sensibilité utile :** 10 dBf  
**Sélectivité :** 75 dB à 400 kHz  
**Rapport signal/bruit :** 70 dB (mono)  
**Séparation :** 40 dB à 1 kHz  
**Réponse en fréquence :** 20 – 15 000 Hz

#### MW (PO)/LW (GO)

**Plage de syntonisation :**  
MW (PO) : 531 – 1 602 kHz  
LW (GO) : 153 – 279 kHz  
**Borne d'antenne :** connecteur d'antenne externe  
**Moyenne fréquence :** 25 kHz  
**Sensibilité :** MW (PO) : 26 µV, LW (GO) : 45 µV

### Lecteur CD

**Rapport signal/bruit :** 120 dB  
**Réponse en fréquence :** 10 – 20 000 Hz  
**Pleurage et scintillement :**  
En dessous du seuil mesurable

### Lecteur USB

**Interface :** USB (haute vitesse)  
**Courant maximal :** 500 mA

### Communication sans fil

**Système de communication :**  
Norme Bluetooth version 2.1 + EDR  
**Sortie :**  
Norme Bluetooth Power Class 2 (Max. +4 dBm)  
**Portée de communication maximale :**  
En ligne directe environ 10 m\*1  
**Bande de fréquences :**  
Bande de 2,4 GHz (2,4000 – 2,4835 GHz)  
**Méthode de modulation :** FHSS  
**Profils Bluetooth compatibles\*2 :**  
A2DP (Advanced Audio Distribution Profile) 1.2  
AVRCP (Audio Video Remote Control Profile) 1.3  
HFP (Handsfree Profile) 1.5  
PBAP (Phone Book Access Profile)  
OPP (Object Push Profile)

\*1 La portée réelle varie en fonction de nombreux facteurs tels que la présence d'obstacles entre les appareils, les champs magnétiques autour des fours à micro-ondes, l'électricité statique, la sensibilité de la réception, les performances de l'antenne, le système d'exploitation, les applications logicielles, etc.

\*2 Les profils standard Bluetooth sont destinés à la communication Bluetooth entre les périphériques.

### Amplificateur de puissance

**Sortie :** sorties haut-parleurs  
**Impédance des haut-parleur :** 4 – 8 ohms  
**Puissance de sortie maximale :** 52 W × 4  
(sous 4 ohms)

### Généralités

#### Sorties :

Borne de sorties audio (commutable avant, arrière/caisson de graves)  
Borne de commande de relais d'antenne électrique  
Borne de commande d'amplificateur de puissance

#### Entrées :

Borne de commande ATT téléphone  
Borne d'entrée de commande à distance  
Borne d'entrée de l'antenne  
Borne d'entrée MIC  
Prise d'entrée AUX (mini-prise stéréo)  
Connecteur d'entrée du signal USB

**Alimentation requise :** batterie de véhicule 12 V CC  
(masse négative (terre))

**Dimensions :** environ 178 × 50 × 179 mm (l/h/p)

**Dimensions du support :** environ 182 × 53 × 162 mm  
(l/h/p)

**Poids :** environ 1,2 kg

#### Accessoires fournis :

Mini-télécommande : RM-X174  
Composants destinés à l'installation et au raccordement (1 jeu)

#### Appareils/accessoires en option :

Câble de connexion USB pour iPod : RC-100IP  
Microphone externe : XA-MC10

Il est possible que votre revendeur ne dispose pas de certains accessoires décrits ci-dessus. Veuillez vous adresser à lui pour tout renseignement complémentaire.

*La conception et les spécifications sont sujettes à modification sans préavis.*

## Dépannage

La liste de contrôles suivante vous aidera à remédier aux problèmes que vous pourriez rencontrer avec cet appareil.

Avant de passer en revue la liste de contrôles ci-dessous, vérifiez les procédures de raccordement et d'utilisation.

Si le problème n'est pas résolu, visitez le site d'assistance suivant.

### Site d'assistance

<http://support.sony-europe.com/>

## Généralités

### L'appareil n'est pas alimenté.

- Vérifiez le raccordement ou le fusible.
- Si vous mettez l'appareil hors tension et que l'affichage disparaît, vous ne pouvez pas le commander avec la mini-télécommande.  
→ Mettez l'appareil sous tension.

### L'antenne électrique ne se déploie pas.

L'antenne électrique ne dispose pas d'un boîtier de relais.

### Aucun son.

- La fonction ATT est activée ou la fonction ATT du téléphone (lorsque le câble d'interface d'un téléphone embarqué est raccordé au câble ATT) est activée.
- La position de la commande d'équilibre avant-arrière « FADER » n'est pas réglée pour un système à 2 haut-parleurs.
- Le périphérique audio Bluetooth est en pause.  
→ Annulez la pause.

### Aucun bip n'est émis.

- Le bip est désactivé (page 34).
- Un amplificateur de puissance en option est raccordé et vous n'utilisez pas l'amplificateur intégré.

### Le contenu de la mémoire a été effacé.

- La touche RESET a été enfoncée.  
→ Recommencez la procédure d'enregistrement dans la mémoire.
- Le câble d'alimentation ou la batterie a été débranché(e) ou n'est pas correctement raccordé(e).

### Les stations mémorisées et l'heure sont effacées.

### Le fusible a sauté.

### Emission de bruit lorsque la position de la clé de contact est modifiée.

Les câbles ne sont pas raccordés correctement au connecteur d'alimentation destiné aux accessoires.

### En cours de lecture ou de réception, le mode de démonstration démarre.

Si aucune opération n'est effectuée pendant 5 minutes avec « DEMO-ON » activé, le mode démonstration démarre.

→ Réglez « DEMO-OFF » (page 34).

### L'affichage disparaît de la fenêtre d'affichage ou il ne s'affiche pas.

- Le régulateur de luminosité est réglé sur « DIM-ON » (page 34).
- L'affichage est désactivé si vous appuyez sur la touche (SOURCE/OFF) et la maintenez enfoncée.  
→ Maintenez de nouveau la touche (SOURCE/OFF) de l'appareil enfoncée jusqu'à ce que l'affichage apparaisse.
- Les connecteurs sont sales (page 39).

### La fonction Auto Off est inopérante.

L'appareil est mis sous tension. La fonction Auto Off s'active après la mise hors tension de l'appareil.

→ Mettez l'appareil hors tension.

## Réception radio

### Impossible de capter des stations.

#### Le son comporte des parasites.

- Le raccordement n'est pas correct.  
→ Raccordez un câble de commande d'antenne électrique (bleu) ou un câble d'alimentation d'accessoires (rouge) au câble d'alimentation de l'amplificateur d'antenne de la voiture (uniquement si votre voiture est équipée d'une antenne FM/MW (PO)/LW (GO) intégrée dans la vitre arrière/latérale).
- Vérifiez le raccordement de l'antenne de voiture.
- Si l'antenne automatique ne se déploie pas, vérifiez le raccordement du câble de commande d'antenne électrique.

### Impossible de capter une présélection.

- Enregistrez la fréquence correcte dans la mémoire.
- Le signal capté est trop faible.

### Le réglage automatique des stations est impossible.

- Le réglage du mode de recherche locale est incorrect.  
→ La syntonisation s'arrête trop souvent : Réglez « LOCAL-ON » (page 34).
- La syntonisation ne s'arrête pas sur une station : Réglez « LOCAL-OFF » (page 34).
- Le signal capté est trop faible.  
→ Procédez à la syntonisation manuelle.

### En cours de réception FM, l'indication « ST » clignote.

- Réglez la fréquence correctement.
- Le signal capté est trop faible.  
→ Réglez « MONO-ON » (page 34).

### Un programme FM émis en stéréo est entendu en mono.

L'appareil est en mode de réception mono.

→ Réglez « MONO-OFF » (page 34).

suite à la page suivante →

## RDS

### Une recherche (SEEK) commence après quelques secondes d'écoute.

La station ne diffuse pas de programmes de radioguidage (fonction TP désactivée) ou le signal capté est faible.

→ Désactivez TA (page 18).

### Aucun message de radioguidage.

- Activez TA (page 18).
- La station n'émet pas de messages de radioguidage, malgré l'indication TP.  
→ Réglez la fréquence pour capter une autre station.

### PTY affiche « - - - - - ».

- La station actuellement captée n'est pas une station RDS.
- Les données RDS n'ont pas été reçues.
- La station ne spécifie pas le type d'émission.

### Le nom du service de l'émission clignote.

Il n'existe aucune fréquence alternative pour la station actuelle.

→ Appuyez sur (SEEK) +/- pendant que le nom du service de l'émission clignote. « PI SEEK » apparaît et l'appareil commence à chercher une autre fréquence avec les mêmes données PI (identification de programme).

## Lecture de CD

### Impossible d'introduire le disque.

- Un autre disque est déjà en place.
- Le disque a été introduit de force à l'envers ou dans le mauvais sens.

### La lecture du disque ne démarre pas.

- Le disque est défectueux ou sale.
- Les CD-R/CD-RW ne sont pas destinés à un usage audio (page 37).

### Impossible de lire des fichiers MP3/WMA/AAC.

Le disque n'est pas compatible avec le format et la version MP3/WMA/AAC. Pour plus de détails sur les disques et formats compatibles, visitez le site d'assistance.

### Certains fichiers MP3/WMA/AAC exigent un délai plus long que d'autres avant le début de la lecture.

La lecture des types de disques suivants exige un délai de démarrage plus long.

- disques comportant une hiérarchie de dossiers complexe.
- disques enregistrés en multisession.
- disques auxquels il est possible d'ajouter des données.

### Les rubriques d'affichage ne défilent pas.

- Pour les disques contenant un grand nombre de caractères, le défilement peut être inopérant.
- « AUTO SCR » est réglé sur « OFF ».  
→ Réglez « A.SCR-ON » (page 34).  
→ Appuyez sur la touche (DSPL) (SCR) et maintenez-la enfoncée.

## Le son saute.

- L'installation est incorrecte.  
→ Installez l'appareil suivant un angle de moins de 45° dans un endroit stable de la voiture.
- Le disque est défectueux ou sale.

## Les touches de commande sont inopérantes.

### Le disque ne s'éjecte pas.

Appuyez sur la touche RESET (page 7).

## Lecture USB

### Ce lecteur ne permet pas la lecture d'éléments via un concentrateur USB.

Cet appareil ne peut pas reconnaître les périphériques USB raccordés via un concentrateur USB.

### Impossible de lire certains éléments.

Un périphérique USB ne fonctionne pas.

→ Raccordez-le.

### La lecture sur le périphérique USB exige un délai de démarrage plus long.

Le périphérique USB contient des fichiers comportant une hiérarchie de dossiers complexe.

### Un bip est émis.

Le périphérique USB a été déconnecté en cours de lecture.

→ Avant de déconnecter un périphérique USB, arrêtez la lecture afin de ne pas endommager les données.

### Le son est intermittent.

Il est possible que le son soit intermittent à un haut débit binaire supérieur à 320 kbit/s.

## Fonction Bluetooth

### Le périphérique à connecter ne détecte pas cet appareil.

- Avant de procéder au pairage, mettez cet appareil en mode de veille de pairage.
- Lorsqu'il est connecté à un périphérique Bluetooth, cet appareil ne peut pas être détecté par un autre périphérique. Désactivez la connexion en cours et recherchez l'appareil à partir de l'autre périphérique.
- Une fois le pairage du périphérique terminé, activez la sortie du signal Bluetooth (page 26).

### Impossible d'établir la connexion.

- Établissez la connexion à cet appareil à partir d'un périphérique Bluetooth ou inversement. La connexion est commandée à partir d'un côté (cet appareil ou le périphérique Bluetooth), mais pas des deux.
- Vérifiez les procédures de pairage et de connexion en vous reportant au manuel de l'autre périphérique, etc., puis effectuez à nouveau cette opération.

### Le nom du périphérique détecté ne s'affiche pas.

Selon l'état de l'autre périphérique, il peut être impossible d'obtenir un nom.

### Pas de sonnerie.

- Réglez le volume dans le volume « VOL RING ».
- En fonction du périphérique à connecter, la sonnerie peut ne pas être émise correctement.  
→ Réglez « RINGTONE » sur « R.TONE-1 » (page 27).

---

**Le volume de la voix de l'utilisateur est faible.**

Réglez le niveau de volume.

---

**Un interlocuteur trouve le volume trop faible ou trop élevé.**

Réglez le volume en conséquence à l'aide du réglage du gain du micro (page 29).

---

**Les conversations téléphoniques s'accompagnent d'écho ou de parasites.**

- Baissez le volume.
- Réglez le mode EC/NC sur « EC/NC-1 » ou « EC/NC-2 » (page 29).
- Si le bruit environnant, autre que le son de l'appel téléphonique, est fort, essayez de réduire ce bruit. Par exemple, si une fenêtre est ouverte et que le bruit de la rue, etc. est fort, fermez la fenêtre. Si la climatisation fait beaucoup de bruit, baissez-la.

---

**Le téléphone n'est pas connecté.**

Lors de l'écoute du son Bluetooth, le téléphone n'est pas connecté, même si vous appuyez sur  (mains libres).

→ Connectez-vous à partir du téléphone.

---

**La qualité sonore du téléphone est mauvaise.**

La qualité sonore du téléphone dépend des conditions de réception du téléphone mobile.

→ Déplacez votre véhicule dans un endroit où la réception est meilleure si elle était mauvaise.

---

**Le volume du périphérique audio connecté est faible (élevé).**

Le niveau de volume varie d'un périphérique audio à l'autre.

→ Réglez le volume du périphérique audio connecté ou de cet appareil.

---

**Le périphérique audio Bluetooth ne reproduit aucun son.**

Le périphérique audio est en pause.

→ Désactivez la pause du périphérique audio.

---

**Le son saute en cours de lecture d'un périphérique audio Bluetooth.**

- Réduisez la distance entre l'appareil et le périphérique audio Bluetooth.
- Si le périphérique audio Bluetooth est rangé dans un étui qui interrompt le signal, sortez-le de cet étui pour l'utiliser.
- Plusieurs périphériques Bluetooth ou autres périphériques qui émettent des ondes radio sont utilisés à proximité.
  - Mettez les autres périphériques hors tension.
  - Augmentez la distance par rapport aux autres périphériques.
- Le son de la lecture s'interrompt momentanément lorsque la connexion entre cet appareil et le téléphone mobile est en cours. Il ne s'agit pas d'un problème de fonctionnement.

---

**Impossible de commander le périphérique audio Bluetooth connecté.**

Vérifiez que le périphérique audio Bluetooth connecté prend en charge le profil AVRCP.

---

**Certaines fonctions ne sont pas activées.**

Vérifiez que le périphérique à connecter prend en charge les fonctions en question.

---

---

**Le nom du correspondant ne s'affiche pas lors de la réception d'un appel.**

Le téléphone appelant n'est pas réglé pour envoyer le numéro de téléphone.

---

**Réponse involontaire à un appel.**

- Le téléphone qui se connecte est réglé pour répondre automatiquement à un appel.
- Sur cet appareil, « AUTO ANS » est réglé sur « A.ANS-1 » ou « A.ANS-2 » (page 27).

---

**Echec du pairage dans le délai imparti.**

Selon le périphérique à connecter, le délai de pairage peut être court. Essayez de terminer le pairage dans le délai.

---

**La fonction Bluetooth est inopérante.**

Appuyez sur **(SOURCE/OFF)** pendant plus de 2 secondes pour éteindre l'appareil, puis rallumez-le.

---

**Aucun son n'est émis par les haut-parleurs du véhicule lors d'un appel en mains libres.**

Si le son est émis par le téléphone mobile, réglez ce dernier de sorte qu'il émette le son via les haut-parleurs du véhicule.

---

---

**Affichage des erreurs et messages**

---

**CHECKING**

L'appareil confirme le raccordement d'un périphérique USB.

→ Attendez la fin de la confirmation du raccordement.

**EMPTY**

- L'historique des appels est vide.
- Le répertoire est vide.
- Les numéros prédéfinis sont vides.

**ERROR**

- Le disque est sale ou inséré à l'envers.
  - Nettoyez le disque ou insérez-le correctement.
- Un disque vierge a été inséré.
- Le disque ne peut pas être lu en raison d'un problème.
  - Insérez-en un autre.
- Le périphérique USB n'a pas été automatiquement reconnu.
  - Raccordez-le de nouveau.
- Appuyez sur  pour retirer le disque.
- Echec de l'initialisation BT.
- Echec de l'accès au répertoire.
- Le contenu du répertoire a été modifié lors de l'accès au téléphone mobile.
  - Accédez à nouveau au répertoire du téléphone mobile.
- Un appel a été émis alors que le téléphone mobile n'était pas connecté.

**P (numéro prédéfini) ERROR**

Un appel a été émis à partir d'un numéro prédéfini alors qu'il n'existe aucun numéro de ce type.

---

suite à la page suivante →

---

**FAILURE**

Les haut-parleurs ou les amplificateurs ne sont pas raccordés correctement.

→ Reportez-vous au manuel d'installation/raccordements de ce modèle pour vérifier les raccordements.

---

**HUB NO SUPRT** (Concentrateurs non pris en charge)

Cet appareil ne prend pas en charge les concentrateurs USB.

---

**L. SEEK +/-**

Le mode de recherche locale est activé en cours de syntonisation automatique.

---

**NO AF**

Il n'existe aucune fréquence alternative pour la station actuelle.

→ Appuyez sur (SEEK) +/- pendant que le nom du service de l'émission clignote. L'appareil commence à rechercher une autre fréquence avec les mêmes données PI (Identification de programme) (l'indication « PI SEEK » apparaît).

---

**NO DEV** (Pas de périphérique)

- USB est la source sélectionnée mais aucun périphérique USB n'est raccordé. Un périphérique USB ou un câble USB a été déconnecté en cours de lecture.  
→ Raccordez un périphérique USB et un câble USB.
  - La source audio Bluetooth est sélectionnée mais aucun périphérique audio Bluetooth n'est connecté. Un périphérique audio Bluetooth a été déconnecté au cours d'un appel.  
→ Veillez à connecter un périphérique audio Bluetooth.
  - La source de téléphone Bluetooth est sélectionnée mais aucun téléphone mobile n'est connecté. Un téléphone mobile a été déconnecté au cours d'un appel.  
→ Veillez à connecter un téléphone mobile.
- 

**NO INFO** (Aucune information)

Le nom du réseau et celui du téléphone mobile ne sont pas reçus quand le téléphone mobile est connecté.

---

**NO MUSIC**

Le disque ou le périphérique USB ne contient pas de fichiers de musique.

→ Insérez un CD de musique dans le lecteur.  
→ Raccordez un périphérique USB contenant des fichiers de musique.

---

**NO NAME**

Aucun nom de disque/d'album/d'artiste/de plage n'est écrit dans la plage.

---

**NOT FOUND**

Aucun élément commençant par la lettre sélectionnée n'a été détecté par la fonction de recherche alphabétique.

---

**NO TP**

L'appareil continue à rechercher les stations TP.

---

**OFFSET**

Il est possible qu'il y ait un problème de fonctionnement.

→ Vérifiez le raccordement. Si le message d'erreur reste affiché, contactez votre revendeur Sony le plus proche.

---

---

**OVERLOAD**

Le périphérique USB est surchargé.

→ Déconnectez le périphérique USB, puis changez la source en appuyant sur (SOURCE/OFF).  
→ Indique que le périphérique USB ne fonctionne plus ou qu'un périphérique non pris en charge est raccordé.

---

**READ**

L'appareil lit toutes les informations de plage et d'album du disque.

→ Attendez que la lecture soit terminée et la lecture commence automatiquement. Selon la structure du disque, cette opération peut prendre plus d'une minute.

---

**RESET**

Impossible de commander cet appareil ou le périphérique USB en raison d'un problème.  
→ Appuyez sur la touche RESET (page 7).

---

**UNKNOWN**

Le nom ou le numéro de téléphone ne peuvent pas être affichés lorsque vous consultez le répertoire ou l'historique des appels.

---

**USB NO SUPRT** (USB non pris en charge)

Le périphérique USB raccordé n'est pas pris en charge.  
→ Pour plus de détails sur la compatibilité de votre périphérique USB, visitez le site d'assistance.

---

**WITHHELD**

L'appelant ne divulgue pas son numéro de téléphone.

---

« L L L L » ou « 7 7 7 7 »

Pendant l'avance ou le retour rapide, vous avez atteint le début ou la fin du disque et vous ne pouvez pas aller plus loin.

---

« — »

Le caractère ne peut pas être affiché.

---

Si ces solutions ne permettent pas d'améliorer la situation, contactez votre revendeur Sony le plus proche.

Si vous portez l'appareil à réparer en raison d'un problème de lecture de CD, apportez le disque utilisé au moment où le problème s'est produit.





Per motivi di sicurezza, assicurarsi di installare il presente apparecchio sul cruscotto dell'auto. Per l'installazione e i collegamenti, consultare il manuale per l'installazione e i collegamenti in dotazione.

**CLASS 1  
LASER PRODUCT**

Questa etichetta è posta nella parte inferiore della confezione.

La targhetta indicante la tensione operativa e informazioni simili è situata nella parte inferiore del rivestimento.



Con la presente Sony Corp. dichiara che il modello MEX-BT3900U è conforme ai requisiti essenziali e ad altre disposizioni della Direttiva 1999/5/CE.

Per ulteriori informazioni, accedere al seguente indirizzo URL:

<http://www.compliance.sony.de/>

Italia: L'uso della rete RLAN è regolato:

- relativamente all'uso privato, dal Decreto legislativo n. 259 del 1° agosto 2003 ("Codice delle comunicazioni elettroniche"). In particolare, l'Articolo 104 indica i casi in cui è necessario ottenere anticipatamente un'autorizzazione generale e l'Articolo 105 indica i casi in cui è consentito il libero uso;
- relativamente al rilascio delle autorizzazioni per la fornitura al pubblico dell'accesso RLAN alle reti e ai servizi di telecomunicazione, dal Decreto ministeriale del 28 maggio 2003, così come emendato, e dall'Articolo 25 (autorizzazione generale per le reti e i servizi di comunicazione elettronica) del Codice delle comunicazioni elettroniche.

Norvegia: L'uso della presente stazione senza fili è vietato nell'area geografica inclusa entro un raggio di 20 km dal centro di Ny-Alesund, Svalbard.

### **Avviso per i clienti: le seguenti informazioni riguardano esclusivamente gli apparecchi venduti in paesi in cui sono applicate le direttive UE**

Il fabbricante di questo prodotto è Sony Corporation, 1-7-1 Konan Minato-ku Tokyo, 108-0075, Giappone. Il rappresentante autorizzato ai fini della Compatibilità Elettromagnetica e della sicurezza del prodotto è Sony Deutschland GmbH, Hedelfinger Strasse 61, 70327, Stoccarda Germania. Per qualsiasi problema relativo all'assistenza o alla garanzia, si prega di fare riferimento agli indirizzi indicati nei documenti di assistenza e garanzia forniti con il prodotto.



**Trattamento del dispositivo elettrico o elettronico a fine vita (applicabile in tutti i paesi dell'Unione Europea e in altri paesi europei con sistema di raccolta differenziata)**

Questo simbolo sul prodotto o sulla confezione indica che il prodotto non deve essere considerato come un normale rifiuto domestico, ma deve invece essere consegnato ad un punto di raccolta appropriato per il riciclo di apparecchi elettrici ed elettronici. Assicurandovi che questo prodotto sia smaltito correttamente, voi contribuirete a prevenire potenziali conseguenze negative per l'ambiente e per la salute che potrebbero altrimenti essere causate dal suo smaltimento inadeguato. Il riciclaggio dei materiali aiuta a conservare le risorse naturali. Per informazioni più dettagliate circa il riciclaggio di questo prodotto, potete contattare l'ufficio comunale, il servizio locale di smaltimento rifiuti oppure il negozio dove l'avete acquistato.

In caso di smaltimento abusivo di apparecchiature elettriche e/o elettroniche potrebbero essere applicate le sanzioni previste dalla normativa applicabile (valido solo per l'Italia).

Accessorio utilizzabile: telecomando



**Trattamento delle pile esauste  
(applicabile in tutti i paesi  
dell'Unione Europea e in altri paesi  
Europei con sistema di raccolta  
differenziata)**

Questo simbolo sul prodotto o sulla confezione indica che la pila non deve essere considerata un normale rifiuto domestico. Su alcuni tipi di pile questo simbolo potrebbe essere utilizzato in combinazione con un simbolo chimico. I simboli chimici del mercurio (Hg) o del piombo (Pb) sono aggiunti, se la batteria contiene più dello 0,0005% di mercurio o dello 0,004% di piombo. Assicurandovi che le pile siano smaltite correttamente, contribuirete a prevenire potenziali conseguenze negative per l'ambiente e per la salute che potrebbero altrimenti essere causate dal loro inadeguato smaltimento. Il riciclaggio dei materiali aiuta a conservare le risorse naturali.

In caso di prodotti che per motivi di sicurezza, prestazione o protezione dei dati richiedano un collegamento fisso ad una pila interna, la stessa dovrà essere sostituita solo da personale di assistenza qualificato. Consegnare il prodotto a fine vita al punto di raccolta idoneo allo smaltimento di apparecchiature elettriche ed elettroniche; questo assicura che anche la pila al suo interno venga trattata correttamente.

Per le altre pile consultate la sezione relativa alla rimozione sicura delle pile. Conferire le pile esauste presso i punti di raccolta indicati per il riciclo. Per informazioni più dettagliate circa lo smaltimento della pila esausta o del prodotto, potete contattare il Comune, il servizio locale di smaltimento rifiuti oppure il negozio dove l'avete acquistato.

*Bluetooth* e i relativi loghi sono di proprietà di Bluetooth SIG, Inc. L'uso di tali marchi è concesso in licenza a Sony Corporation. Tutti gli altri marchi di fabbrica o marchi di fabbrica registrati sono di proprietà delle rispettive aziende.

ZAPPIN e Quick-BrowZer sono marchi di fabbrica di Sony Corporation.

Windows Media è un marchio di fabbrica registrato o marchio di fabbrica di Microsoft Corporation negli Stati Uniti e/o in altri paesi.

Questo prodotto è tutelato da specifici diritti di proprietà intellettuale di Microsoft Corporation. L'uso o la distribuzione della tecnologia in questione al di fuori del presente prodotto sono vietati senza apposita licenza concessa da Microsoft o da una filiale Microsoft autorizzata.

iPhone, iPod, iPod classic, iPod nano e iPod touch sono marchi di Apple Inc., registrati negli U.S.A. e in altri paesi.

Tecnologia di codifica audio MPEG Layer-3 e brevetti su licenza del Fraunhofer IIS e della Thomson.

**Nota sulla batteria al litio**

*Non esporre la batteria a fonti di calore eccessive quali la luce solare diretta, fuoco o simili.*

**Avvertenza relativa all'installazione su un'auto sprovvista della posizione ACC (accessoria) sul blocchetto di accensione**

Assicurarsi di impostare la funzione di spegnimento automatico (pagina 34). L'apparecchio si spegne completamente e in modo automatico dopo l'intervallo di tempo impostato dal relativo spegnimento, per evitare lo scaricamento della batteria.

Se non viene impostata la funzione di spegnimento automatico, tenere premuto **(SOURCE/OFF)** fino a quando l'indicazione non scompare ogni volta che si spegne il motore.

## Operazioni preliminari

Dischi riproducibili mediante il presente apparecchio	6
Note su Bluetooth	6
Azzeramento dell'apparecchio	7
Disattivazione del modo DEMO	7
Preparazione del telecomando a scheda	7
Impostazione dell'orologio	8
Rimozione del pannello anteriore	8
Installazione del pannello anteriore	9

## Guida rapida all'uso della funzione Bluetooth

3 fasi per utilizzare la funzione Bluetooth	10
Tasti e icone	11
① Associazione	12
② Connessione	12
③ Chiamate vivavoce e streaming musicale	13

## Posizione dei comandi e operazioni di base

Unità principale	14
RM-X174 Telecomando a scheda	16

## Radio

Memorizzazione e ricezione delle stazioni	17
Memorizzazione automatica — BTM	17
Memorizzazione manuale	17
Ricezione delle stazioni memorizzate	17
Sintonizzazione automatica	17
RDS	17
Cenni preliminari	17
Impostazione dei modi AF e TA	18
Selezione del modo PTY	19
Impostazione del modo CT	19

## CD

Voci del display	19
Riproduzione ripetuta e in ordine casuale	19

## Dispositivi USB

Riproduzione del contenuto di un dispositivo USB	20
Voci del display	20

Riproduzione ripetuta e in ordine casuale	21
---	----

## iPod

Riproduzione di un iPod	21
Voci del display	22
Come saltare album, podcast, generi, playlist e artisti	22
Riproduzione ripetuta e in ordine casuale	22
Uso diretto dell'iPod	23
— Controllo passeggero	23

## Ricerca di un brano

Ricerca di un brano in base al nome	
— Quick-BrowZer™	23
Ricerca mediante la modalità salto delle voci	
— Mode Jump	23
Ricerca in ordine alfabetico	
— Ricerca alfabetica	24
Ricerca di un brano tramite ascolto di porzioni di brani — ZAPPIN™	24

## Bluetooth (Chiamate vivavoce e streaming musicale)

Operazioni Bluetooth	25
Associazione	25
Informazioni sulle icone Bluetooth	26
Connessione	26
Per attivare l'uscita del segnale Bluetooth di questo apparecchio	26
Connessione a un telefono cellulare	26
Connessione di un dispositivo audio	27
Chiamate vivavoce	27
Ricezione di chiamate	27
Come effettuare le chiamate	28
Operazioni eseguibili durante una chiamata	28
Trasferimento di chiamata	29
Composizione con numeri di preselezione	29
Attivazione delle chiamate vocali	29
Icona SMS	30
Streaming musicale	30
Ascolto di musica da un dispositivo audio	30
Uso di un dispositivo audio tramite il presente apparecchio	30
Inizializzazione delle impostazioni Bluetooth	31

## Impostazioni audio e menu Setup

Modifica delle impostazioni audio . . . . .	31
Regolazione delle caratteristiche dell'audio . . . . .	31
Uso di funzioni audio di livello avanzato	
— Motore sonoro avanzato . . . . .	32
Selezione della qualità del suono	
— Preselezione EQ7 . . . . .	32
Personalizzazione della curva dell'equalizzatore	
— Impostazione EQ7 . . . . .	32
Ottimizzazione dell'audio in base alla posizione di ascolto con Time Alignment	
— Posizione di ascolto . . . . .	33
Regolazione della posizione di ascolto . . . . .	33
DM+ Advanced. . . . .	33
Uso dei diffusori posteriori come subwoofer	
— Rear Bass Enhancer . . . . .	34
Regolazione delle voci di impostazione	
— SET . . . . .	34

## Altre funzioni

Uso di apparecchi opzionali . . . . .	35
Apparecchio audio ausiliario . . . . .	35
Microfono esterno XA-MC10 . . . . .	36

## Informazioni aggiuntive

Precauzioni . . . . .	36
Note sui dischi . . . . .	36
Ordine di riproduzione di file MP3/WMA/AAC . . . . .	37
Informazioni sull'iPod . . . . .	37
Informazioni sulla tecnologia Bluetooth . . . . .	37
Manutenzione . . . . .	38
Rimozione dell'apparecchio . . . . .	39
Caratteristiche tecniche. . . . .	40
Guida alla soluzione dei problemi . . . . .	40
Messaggi e indicazioni di errore . . . . .	43

## Sito di assistenza clienti

In caso di domande o per le informazioni più aggiornate sul presente prodotto, visitare il seguente sito Web:

<http://support.sony-europe.com/>



Nel sito sono fornite informazioni relative a:

- Modelli e produttori di lettori audio digitali compatibili
- File MP3/WMA/AAC supportati
- Modelli e i produttori dei telefoni cellulari compatibili e domande frequenti relative alla funzione Bluetooth

## Operazioni preliminari

### Dischi riproducibili mediante il presente apparecchio

Mediante il presente apparecchio, è possibile riprodurre CD-DA (contenenti inoltre CD TEXT) e CD-R/CD-RW (file MP3/WMA/AAC (pagina 37)).

Tipo di dischi	Etichetta sul disco
CD-DA	
MP3 WMA AAC	

## Note su Bluetooth

### Attenzione

IN NESSUN CASO SONY POTRÀ ESSERE RITENUTA RESPONSABILE DI DANNI ACCIDENTALI, INDIRETTI, CONSEGUENZIALI O DI ALTRA NATURA, INCLUSI, SENZA ALCUNA LIMITAZIONE, PERDITE DI PROFITTI, PERDITE DI GUADAGNO, PERDITE DI DATI, PERDITE DELL'UTILIZZO DEL PRODOTTO O DI QUALSIASI APPARECCHIO ASSOCIATO E TEMPI DI FERMO DOVUTI ALL'USO DEL PRESENTE PRODOTTO O DEI RELATIVI COMPONENTI HARDWARE E/O SOFTWARE.

### NOTA IMPORTANTE!

#### Uso sicuro e protetto

Eventuali modifiche o cambiamenti al presente apparecchio non esplicitamente approvati da Sony potrebbero invalidare l'autorizzazione all'uso dell'apparecchio.

Prima di utilizzare il presente prodotto, controllare le eccezioni dovute a requisiti o limitazioni nazionali relative ai dispositivi Bluetooth.

### Guida

Verificare le leggi e le normative che regolano l'uso dei telefoni cellulari e degli apparecchi vivavoce in vigore nelle aree in cui si guida.

Se le condizioni di guida lo richiedono, prestare sempre la più totale attenzione alla guida, lasciare la strada e parcheggiare prima di effettuare o rispondere a una chiamata.

### Connessione ad altri dispositivi

Prima di stabilire la connessione ad altri dispositivi, leggere le informazioni sulla sicurezza contenute nelle relative istruzioni per l'uso.

## Esposizione alle radiofrequenze

I segnali RF possono interferire con i sistemi elettronici delle automobili installati in modo errato o schermati in modo non adeguato, quali ad esempio sistemi a iniezione diretta elettronici, sistemi ABS antibloccaggio (antiblocco) elettronici, sistemi di controllo della velocità elettronici o sistemi con airbag. Per informazioni sull'installazione o l'assistenza del presente dispositivo, consultare il produttore o la concessionaria dell'automobile in questione. L'installazione o interventi di manutenzione errati potrebbero risultare pericolosi nonché annullare la garanzia del dispositivo. Consultare il produttore dell'automobile per accertarsi che l'uso del telefono cellulare in automobile non interferisca con il sistema elettronico del veicolo.

Verificare regolarmente che tutti gli apparecchi senza fili dell'automobile siano installati e funzionanti correttamente.

## Chiamate di emergenza

Il presente apparecchio vivavoce Bluetooth e il dispositivo elettronico ad esso connesso funzionano tramite reti radio, cellulari e terrestri nonché tramite una funzione programmata dall'utente. Per questo motivo, non è possibile garantire la connessione in tutte le condizioni.

Pertanto, non confidare esclusivamente nei dispositivi elettronici per le comunicazioni importanti (quali le chiamate per emergenze mediche).

Per poter effettuare o ricevere le chiamate, è necessario che l'apparecchio vivavoce e il dispositivo elettronico ad esso connesso siano accesi e si trovino in un'area con segnale cellulare sufficientemente potente.

Le chiamate di emergenza potrebbero non essere possibili su tutte le reti di telefonia cellulare o quando si utilizzano determinati servizi della rete e/o funzioni del telefono.

Informarsi presso il proprio operatore di telefonia.

## Azzeramento dell'apparecchio

Prima di utilizzare l'apparecchio per la prima volta, dopo la sostituzione della batteria dell'auto o dopo avere effettuato modifiche ai collegamenti, è necessario azzerare l'apparecchio stesso.

Rimuovere il pannello anteriore (pagina 8), quindi premere il tasto RESET (pagina 14) utilizzando un oggetto appuntito, ad esempio una penna a sfera.

### Nota

*Premendo il tasto RESET verranno cancellate le impostazioni dell'orologio e alcune funzioni memorizzate.*

## Disattivazione del modo DEMO

È possibile disattivare il display di dimostrazione che viene visualizzato durante lo spegnimento.

- 1 Tenere premuto il tasto di selezione.**  
Viene visualizzato il display di impostazione.
- 2 Ruotare la manopola di controllo fino a visualizzare "DEMO", quindi premere la manopola.**
- 3 Ruotare la manopola di controllo per selezionare "DEMO-OFF", quindi premere la manopola.**  
L'impostazione è completata.
- 4 Premere ↵ (BACK).**  
Il display torna al modo di ricezione/riproduzione normale.

## Preparazione del telecomando a scheda

Rimuovere la pellicola di protezione.

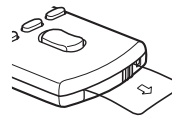

### Suggerimento

*Per informazioni su come sostituire la pila, vedere pagina 38.*

## Impostazione dell'orologio

L'orologio mostra l'indicazione digitale dell'ora in formato 24 ore.

- 1 Tenere premuto il tasto di selezione.**  
Viene visualizzato il display di impostazione.
- 2 Ruotare la manopola di controllo fino a visualizzare "CLOCK-ADJ", quindi premere la manopola.**  
L'indicazione dell'ora lampeggia.
- 3 Ruotare la manopola di controllo per impostare l'ora e i minuti.**  
Per passare da una cifra all'altra dell'indicazione digitale, premere **(SEEK)** -/+.
- 4 Dopo aver impostato i minuti, premere il tasto di selezione.**  
L'impostazione è completata e l'orologio viene attivato.

Per visualizzare l'orologio, premere **(DSPL)**.  
Premere di nuovo **(DSPL)** per tornare al display precedente.

### Suggerimento

È possibile regolare l'orologio automaticamente tramite la funzione RDS (pagina 19).

## Rimozione del pannello anteriore

Per evitare il furto dell'apparecchio, è possibile estrarne il pannello anteriore.

### Segnale di avvertimento

Se la chiave di accensione viene impostata sulla posizione OFF senza che il pannello anteriore sia stato rimosso, viene emesso per alcuni secondi un segnale acustico di avvertimento. Tale segnale viene emesso solo se è in uso l'amplificatore incorporato.

- 1 Tenere premuto **(SOURCE/OFF)**.**  
L'apparecchio si spegne.
- 2 Premere , quindi estrarlo.**

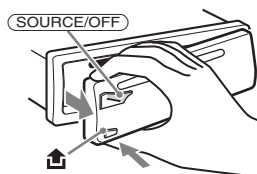

### Note

- Non fare cadere il pannello anteriore né esercitare eccessiva pressione su quest'ultimo e sulla finestra del display.
- Non esporre il pannello anteriore a calore, temperature elevate o umidità. Evitare di lasciarlo all'interno di auto parcheggiate oppure su cruscotti e ripiani posteriori.
- Non rimuovere il pannello anteriore durante la riproduzione del dispositivo USB. Diversamente, è possibile che i dati USB vengano danneggiati.



## Installazione del pannello anteriore

Inserire la parte **(A)** del pannello anteriore nella parte **(B)** dell'apparecchio, come illustrato, quindi premere il lato sinistro finché non scatta in posizione.

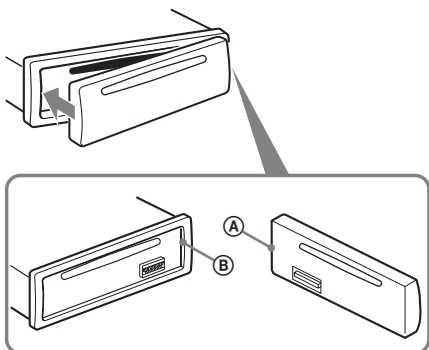

### **Nota**

*Non collocare alcun oggetto sulla superficie interna del pannello anteriore.*

## Guida rapida all'uso della funzione Bluetooth

Per informazioni dettagliate, vedere “Bluetooth (Chiamate vivavoce e streaming musicale)” (pagina 25) e consultare le istruzioni per l'uso del dispositivo Bluetooth.

### 3 fasi per utilizzare la funzione Bluetooth

#### 1 Associazione

Per prima cosa è necessario registrare (“associare”) il dispositivo Bluetooth (telefono cellulare, ecc.) sul presente apparecchio. Questa operazione, detta “associazione”, deve essere effettuata solo la prima volta.

#### 2 Connessione

Dopo aver effettuato l'associazione, è necessario attivare la connessione tra il presente apparecchio e il dispositivo Bluetooth. A seconda del dispositivo, la connessione potrebbe essere attivata automaticamente durante l'associazione.

#### 3 Chiamate vivavoce/streaming musicale







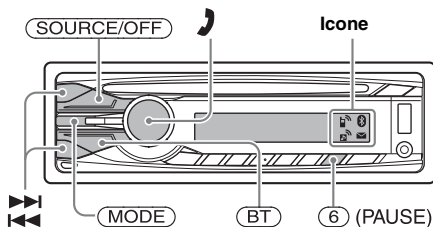





Con questo apparecchio è possibile effettuare/ricevere chiamate in vivavoce e ascoltare contenuti audio.

**Sito di assistenza clienti**









<http://support.sony-europe.com/>

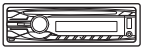



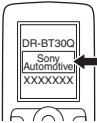



## Descrizione dello stato delle icone

	 Accesa	Segnale Bluetooth attivo.
	 Lampeggiante	Modo standby per l'associazione.
	Assente	Segnale Bluetooth non attivo.
	 Accesa	Apparecchio connesso a un telefono cellulare.
	 Lampeggiante	Connessione in corso.
	Assente	Non è stato connesso nessun telefono cellulare per l'esecuzione di chiamate in vivavoce.
	 Accesa	Apparecchio connesso a un dispositivo.
	 Lampeggiante	Connessione in corso.
	Assente	Nessun dispositivo connesso per la riproduzione di contenuti musicali.
	 Accesa	Sono presenti messaggi SMS non letti.
	 Lampeggiante	È stato ricevuto un nuovo messaggio SMS.
	Assente	Non sono presenti messaggi SMS non letti.

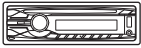
## 1 Associazione

Apparecchio utilizzato	Operazione
1 	Tenere premuto (BT). → 
2 	Ricerca il presente apparecchio.
3 	 Selezionare "Sony Automotive".
4 	Se sul display del dispositivo viene richiesto un codice di protezione, immettere "0000".
5 	Seguire le istruzioni visualizzate sul display.
6 	 (Associazione eseguita correttamente)

## 2 Connessione

Apparecchio utilizzato	Operazione
1 	Premere (BT). → 
2 	Eseguire la connessione al presente apparecchio con un telefono cellulare. → 
	Eseguire la connessione al presente apparecchio con un dispositivo audio. → 

### Nota



Questo apparecchio consente di effettuare la connessione a un dispositivo Bluetooth (pagina 26).

Qualora non sia possibile attivare la connessione con il dispositivo Bluetooth prescelto, ripetere la procedura di associazione.

### 3 Chiamate vivavoce e streaming musicale





#### Chiamate vivavoce

Per	Operazione
Ricevere/terminare una chiamata	Premere  .
Rifiutare una chiamata	Tenere premuto (SOURCE/OFF) per 1 secondo.
Ricomporre un numero	<b>1</b> Premere più volte (SOURCE/OFF) fino a visualizzare “BT PHONE”. →  <b>2</b> Tenere premuto  .
Trasferire una chiamata	Premere (MODE).



#### Streaming musicale

Per	Operazione
Ascoltare	<b>1</b> Premere più volte (SOURCE/OFF) fino a visualizzare “BT AUDIO”. →  <b>2</b> Avviare la riproduzione sul dispositivo audio.
Riprodurre/mettere in pausa (AVRCP)*	Premere (6) (PAUSE).
Saltare i brani (AVRCP)*	Premere  .

\* Il funzionamento potrebbe variare a seconda del dispositivo audio utilizzato.

# Posizione dei comandi e operazioni di base

## Unità principale

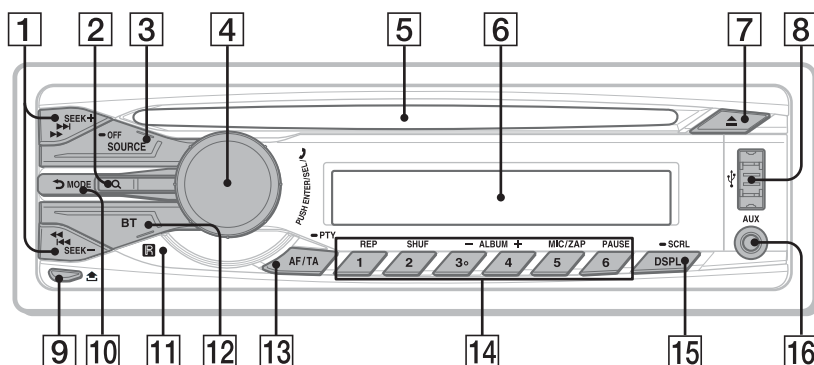

## Pannello anteriore rimosso

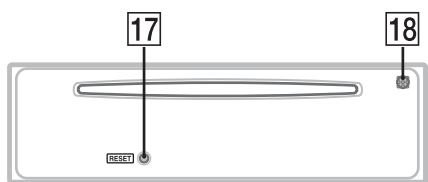

La presente sezione contiene le istruzioni riguardanti la posizione dei comandi e le operazioni di base. Per ulteriori informazioni, vedere le pagine corrispondenti.

### 1 Tasti SEEK +/-

#### Radio:

Per sintonizzare le stazioni in modo automatico (premere); per ricercare una stazione manualmente (tenere premuto).

#### CD/USB:

Per saltare i brani (premere); per saltare i brani in modo continuo (premere, quindi premere di nuovo entro 1 secondo e tenere premuto); per mandare avanti o indietro rapidamente un brano (tenere premuto).

#### Dispositivo audio Bluetooth\*1:

Per saltare i brani (premere); per mandare avanti o indietro rapidamente un brano (tenere premuto).

### 2 Tasto Q (BROWSE) pagina 23, 28

Premere per: impostare il modo Quick-BrowZer™ (CD/USB)/ visualizzare la rubrica (telefono Bluetooth)\*2.

Tenere premuto per: cambiare la sorgente del telefono Bluetooth/visualizzare il registro chiamate (telefono Bluetooth)\*2.

### 3 Tasto SOURCE/OFF

Premere questo tasto per accendere l'apparecchio/cambiare sorgente (Radio/CD/USB/AUX/apparecchio audio Bluetooth/telefono Bluetooth).

Premere per 1 secondo per spegnere l'apparecchio/rifiutare una chiamata. Tenere premuto per più di 2 secondi per spegnere l'apparecchio. Il display viene disattivato.

### 4 Manopola di controllo/tasto di selezione/tasto (vivavoce) pagina 27, 31, 34

Per regolare il volume (ruotare); per selezionare le voci di impostazione (premere e ruotare); per ricevere/terminare una chiamata (premere).

### 5 Alloggiamento del disco

Inserire il disco (lato con l'etichetta rivolto verso l'alto). La riproduzione viene avviata.

### 6 Finestra del display

- 7 Tasto ▲ (espulsione)**  
Per estrarre il disco.
- 8 Connettore USB** pagina 20, 21  
Per il collegamento al dispositivo USB.
- 9 Tasto ⏏ (rilascio pannello anteriore)**  
pagina 8
- 10 Tasto ⏪ (BACK)/MODE** pagina 11, 17, 23, 28, 29  
Premere per: tornare al display precedente/  
per selezionare la banda radio (FM/MW/  
LW).  
Tenere premuto per: impostare/disattivare il  
controllo passeggero.
- 11 Ricettore del telecomando a scheda**
- 12 Tasto BT (BLUETOOTH)** pagina 11,  
25, 26  
Per attivare/disattivare il segnale Bluetooth  
(premere); per eseguire l'associazione  
(tenere premuto).
- 13 Tasto AF (frequenze alternative)/  
TA (notiziari sul traffico)/  
PTY (tipo di programma)** pagina 18,  
19  
Per impostare le funzioni AF e TA  
(premere), per selezionare PTY (tenere  
premutato) in RDS.
- 14 Tasti numerici**  
**Radio:**  
Per ricevere le stazioni memorizzate  
(premere); per memorizzare le stazioni  
(tenere premuto).  
**CD/USB:**  
①: **REP** pagina 19, 21, 22  
②: **SHUF** pagina 19, 21, 22  
③\*/④: **ALBUM -/+** (durante la  
riproduzione di file MP3/WMA/AAC)  
Per saltare gli album (premere); per  
saltare gli album in modo continuo  
(tenere premuto).  
⑤: **MIC/ZAP** pagina 24  
Per impostare il modo ZAPPIN™  
(premere).  
⑥: **PAUSE**  
Per effettuare una pausa durante la  
riproduzione. Per annullare  
l'operazione, premere di nuovo il tasto.

#### Dispositivo audio Bluetooth\*1:

- ①: **REP** pagina 30  
②: **SHUF** pagina 30  
③)/(④: **ALBUM -/+**  
Per saltare gli album (premere); per  
saltare gli album in modo continuo  
(tenere premuto).  
⑥: **PAUSE**  
Per effettuare una pausa durante la  
riproduzione. Premere nuovamente per  
interrompere la pausa.

#### Telefono Bluetooth:

- Per chiamare i numeri memorizzati  
(premere); per memorizzare i numeri di  
preselezione (tenere premuto).  
⑤: **MIC/ZAP** (durante una chiamata)  
pagina 29  
Per impostare il MIC Gain (guadagno  
del microfono) (premere); per  
selezionare il modo Echo Canceller/  
Noise Canceller (eliminazione dell'eco/  
eliminazione dei disturbi) (tenere  
premutato).

- 15 Tasto DSPL (display)/  
SCRL (scorrimento)** pagina 17, 19, 20,  
22, 23, 26  
Per cambiare le voci del display (premere);  
per scorrere le voci del display (tenere  
premutato).
- 16 Presa di ingresso AUX** pagina 35  
Per collegare un dispositivo audio portatile.
- 17 Tasto RESET** (posizionato dietro il  
pannello anteriore) pagina 7
- 18 Microfono** pagina 27  
**Nota**  
Non coprire il microfono, altrimenti la funzione  
vivavoce potrebbe non funzionare correttamente.

\*1 Se è stato connesso un dispositivo audio Bluetooth  
(compatibile con il profilo Bluetooth AVRCP).  
Alcune operazioni potrebbero non essere  
eseguibili, a seconda del dispositivo in uso.

\*2 Quando è collegato un telefono cellulare (che  
supporta Bluetooth PBAP).

\*3 Su questo tasto è presente un punto tattile.

#### Note

- Prima di rimuovere/inserire un disco, assicurarsi di  
scollegare tutti i dispositivi USB, onde evitare di  
danneggiare il disco.
- Se l'apparecchio viene spento e il display disattivato,  
non è possibile controllarlo mediante il telecomando  
a scheda a meno che non venga premuto  
(SOURCE/OFF) sull'apparecchio o che non venga  
inserito un disco per accendere l'apparecchio  
stesso.

## RM-X174

### Telecomando a scheda

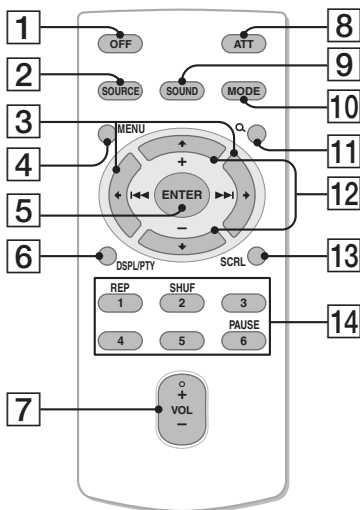

Prima dell'uso, rimuovere la pellicola di protezione (pagina 7).

- 1 Tasto OFF**  
Per spegnere l'apparecchio; per arrestare la riproduzione della sorgente; per rifiutare una chiamata.
- 2 Tasto SOURCE**  
Per accendere l'apparecchio; cambiare sorgente (Radio/CD/USB/AUX/apparecchio audio Bluetooth/telefono Bluetooth).
- 3 Tasti ◀ (◀◀)/▶ (▶▶)**  
Per controllare Radio/CD/USB/apparecchio audio Bluetooth. Stessa funzione di (SEEK) -/+ sull'apparecchio. È possibile selezionare le impostazioni, le impostazioni dell'audio ecc. mediante ◀▶.
- 4 Tasto MENU**  
Per accedere ai menu.
- 5 Tasto ENTER**  
Per applicare un'impostazione; per ricevere una chiamata; per terminare una chiamata.
- 6 Tasto DSPL (display)/PTY (tipo di programma)**  
Per cambiare le voci del display/selezionare PTY nel modo RDS.

- 7 Tasto VOL (volume) +\*/-**  
Per regolare il volume.
- 8 Tasto ATT (attenuazione audio)**  
Per attenuare l'audio. Per annullare l'operazione, premere di nuovo il tasto.
- 9 Tasto SOUND**  
Per effettuare l'impostazione dell'audio.
- 10 Tasto MODE**  
Premere per selezionare la banda radio (FM/MW/LW).  
Tenere premuto per impostare/disattivare il controllo passeggero.
- 11 Tasto Q (BROWSE)**  
Premere per: impostare il modo Quick-BrowZer™ (CD/USB)/visualizzare la rubrica (Telefono Bluetooth).  
Tenere premuto per: cambiare la sorgente del telefono Bluetooth/visualizzare il registro chiamate (telefono Bluetooth).
- 12 Tasti ↑ (+)/↓ (-)**  
Per controllare CD/USB/dispositivo audio Bluetooth. Stessa funzione dei tasti (3)/(4) (ALBUM -/+) sull'apparecchio. È possibile selezionare le impostazioni, le impostazioni dell'audio ecc. mediante ↑↓.

- 13 Tasto SCRL (scorrimento)**  
Per scorrere le voci del display.

#### 14 Tasti numerici

##### Radio:

Per ricevere le stazioni memorizzate (premere); per memorizzare le stazioni (tenere premuto).

##### CD/USB/Dispositivo audio Bluetooth\*2:

①: REP

②: SHUF

⑥: PAUSE

Per effettuare una pausa durante la riproduzione. Premere nuovamente per interrompere la pausa.

\*1 Su questo tasto è presente un punto tattile.

\*2 Se è stato connesso un dispositivo audio Bluetooth (compatibile con il profilo Bluetooth AVRCP).

Alcune operazioni potrebbero non essere eseguibili, a seconda del dispositivo in uso.



## Radio

### Memorizzazione e ricezione delle stazioni

#### Attenzione

Per la sintonizzazione delle stazioni durante la guida, utilizzare la funzione BTM (memorizzazione automatica delle emittenti con sintonia migliore) per evitare incidenti.

#### Memorizzazione automatica

##### — BTM

#### 1 Premere più volte (SOURCE/OFF) fino a visualizzare "TUNER".

Per cambiare la banda, premere più volte (MODE). È possibile selezionare FM1, FM2, FM3, MW o LW.

#### 2 Tenere premuto il tasto di selezione. Viene visualizzato il display di impostazione.

#### 3 Ruotare la manopola di controllo fino a visualizzare "BTM", quindi premere la manopola.

L'apparecchio memorizza le stazioni in corrispondenza dei tasti numerici in base all'ordine delle frequenze.

Quando l'impostazione è stata memorizzata, viene emesso un segnale acustico.

#### Memorizzazione manuale

#### 1 Durante la ricezione della stazione che si desidera memorizzare, tenere premuto un tasto numerico (da ① a ⑥) fino a visualizzare "MEM".

##### Nota

Se si cerca di memorizzare una stazione con un tasto numerico già utilizzato per un'altra stazione, la stazione memorizzata in precedenza viene sostituita.

##### Suggerimento

Se viene memorizzata una stazione RDS, viene memorizzata anche l'impostazione AF/TA (pagina 18).

#### Ricezione delle stazioni memorizzate

#### 1 Selezionare la banda, quindi premere un tasto numerico (da ① a ⑥).

#### Sintonizzazione automatica

#### 1 Selezionare la banda, quindi premere (SEEK) +/- per ricercare la stazione.

La ricerca si arresta non appena l'apparecchio riceve una stazione. Ripetere questa procedura fino alla ricezione della stazione desiderata.

##### Suggerimento

Se si conosce la frequenza della stazione che si desidera ascoltare, tenere premuto (SEEK) +/- per individuare la frequenza approssimativa, quindi premere più volte (SEEK) +/- per sintonizzarsi esattamente sulla frequenza desiderata (sintonizzazione manuale).

## RDS

#### Cenni preliminari

RDS (sistema dati radio) è un servizio che consente alle stazioni radio FM di trasmettere informazioni digitali aggiuntive oltre al normale segnale in radiofrequenza.

#### Voci del display

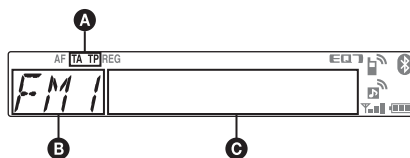

A TA/TP\*1

B Banda radio, funzione

C Frequenza\*2 (nome del servizio programmi), numero di preselezione, orologio, dati RDS

\*1 "TA" lampeggia durante la ricezione di notiziari sul traffico. "TP" si illumina durante la ricezione di una stazione che fornisce programmi sul traffico.

\*2 Durante la ricezione della stazione RDS, "\*" è visualizzato a sinistra dell'indicazione della frequenza.

Per cambiare le voci del display C, premere (DSPL).

continua alla pagina successiva →

## Servizi RDS

Il presente apparecchio fornisce i servizi RDS in modo automatico come segue:

### AF (frequenze alternative)

Consente di selezionare e sintonizzare di nuovo la stazione con il segnale più potente.

Utilizzando questa funzione, è possibile ascoltare in modo continuo lo stesso programma durante un viaggio di lunga durata, senza la necessità di sintonizzare di nuovo la stessa stazione manualmente.

### TA (notiziari sul traffico)/

### TP (programma sul traffico)

Fornisce le informazioni o i programmi correnti relativi al traffico. Qualsiasi informazione o programma ricevuto interrompe la riproduzione della sorgente selezionata.

### PTY (tipo di programma)

Consente di visualizzare il tipo di programma in fase di ricezione, nonché di ricercare il tipo di programma selezionato.

### CT (ora)

L'orologio viene regolato mediante i dati CT della trasmissione RDS.

### Note

- È possibile che non tutte le funzioni RDS siano disponibili, a seconda del paese o della regione.
- La funzione RDS non è disponibile quando il segnale è troppo debole o se la stazione sintonizzata non trasmette dati RDS.

## Impostazione dei modi AF e TA

**1 Premere più volte  $\text{AF/TA}$  fino a visualizzare l'impostazione desiderata.**

Selezionare	Per
<b>AF-ON</b>	attivare AF e disattivare TA.
<b>TA-ON</b>	attivare TA e disattivare AF.
<b>AF/TA-ON</b>	attivare entrambi i modi AF e TA.
<b>AF/TA-OFF</b>	disattivare entrambi i modi AF e TA.

## Memorizzazione di stazioni RDS con impostazione AF e TA

È possibile preselezionare le stazioni RDS insieme all'impostazione AF/TA. Se viene utilizzata la funzione BTM, vengono memorizzate solo le stazioni RDS con la stessa impostazione AF/TA.

Se si utilizza il modo di preselezione manuale, è possibile preselezionare le stazioni RDS e non RDS con impostazioni AF/TA distinte.

**1** Impostare AF/TA, quindi memorizzare la stazione mediante la funzione BTM o manualmente.

## Ricezione dei notiziari di emergenza

Se è attivato il modo AF o TA, gli annunci di emergenza interrompono automaticamente la riproduzione della sorgente selezionata.

### Suggerimento

*Se si regola il livello del volume durante un notiziario sul traffico, tale livello viene memorizzato per i successivi notiziari sul traffico, indipendentemente dal normale livello del volume.*

## Mantenimento di un programma regionale — REGIONAL

Quando la funzione AF è attivata: le impostazioni predefinite di questo apparecchio limitano la ricezione a una regione specifica, in modo che la stazione sintonizzata non venga sostituita da una stazione regionale dal segnale più potente.

Se si intende lasciare tale area di ricezione regionale, impostare "REG-OFF" nelle impostazioni durante la ricezione FM (pagina 34).

### Nota

*Questa funzione non è disponibile nel Regno Unito e in altre aree.*

## Funzione Local Link (solo per il Regno Unito)

Questa funzione consente di selezionare altre stazioni locali della stessa area, anche se non sono memorizzate in corrispondenza dei tasti numerici.

**1** Durante la ricezione FM, premere un tasto numerico (da  $\text{1}$  a  $\text{6}$ ) in corrispondenza del quale è memorizzata una stazione locale.

**2** Entro 5 secondi, premere nuovamente il tasto numerico della stazione locale.

Ripetere questa procedura fino alla ricezione della stazione locale.

## Selezione del modo PTY

- 1 Tenere premuto **(AF/TA)** (PTY) durante la ricezione FM.



Se la stazione sta trasmettendo dati PTY, viene visualizzato il nome del tipo di programma corrente.

- 2 Ruotare la manopola di controllo fino a visualizzare il tipo di programma desiderato, quindi premere la manopola.

L'apparecchio avvia la ricerca di una stazione che trasmette il tipo di programma selezionato.

## Tipi di programmi

**NEWS** (Notiziario), **AFFAIRS** (Attualità), **INFO** (Informazioni), **SPORT** (Sport), **EDUCATE** (Educazione), **DRAMA** (Teatro), **CULTURE** (Cultura), **SCIENCE** (Scienza), **VARIED** (Vari), **POP M** (Musica pop), **ROCK M** (Musica rock), **EASY M** (Musica leggera), **LIGHT M** (Classica leggera), **CLASSICS** (Classica), **OTHER M** (Altri tipi di musica), **WEATHER** (Meteo), **FINANCE** (Finanza), **CHILDREN** (Programmi per bambini), **SOCIAL A** (Sociale), **RELIGION** (Religione), **PHONE IN** (Chat Show), **TRAVEL** (Viaggi), **LEISURE** (Divertimento e tempo libero), **JAZZ** (Musica jazz), **COUNTRY** (Musica country), **NATION M** (Musica nazionale), **OLDIES** (Musica anni 50/60), **FOLK M** (Musica folk), **DOCUMENT** (Documentari)

### Nota

Non è possibile utilizzare questa funzione in paesi/regioni in cui non sono disponibili i dati PTY.

## Impostazione del modo CT

- 1 Impostare "CT-ON" nelle impostazioni (pagina 34).

### Nota

- La funzione CT potrebbe non essere disponibile anche durante la ricezione di una stazione RDS.
- L'ora impostata mediante la funzione CT e l'ora corrente potrebbero non corrispondere.

## CD

## Voci del display

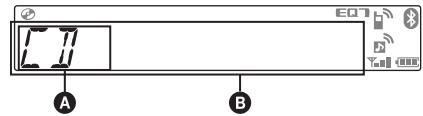

- A** Sorgente
- B** Nome del brano\*<sup>1</sup>, nome del disco/dell'artista\*<sup>1</sup>, nome dell'artista\*<sup>1</sup>, numero dell'album\*<sup>2</sup>, nome dell'album\*<sup>1</sup>, numero del brano/tempo di riproduzione trascorso, orologio

\*<sup>1</sup> Vengono visualizzate le informazioni di un file CD TEXT, MP3/WMA/AAC.

\*<sup>2</sup> Il numero dell'album viene visualizzato solo quando si cambia album.

Per cambiare le voci del display **B**, premere **(DSPL)**.

### Suggerimento

Le voci visualizzate potrebbero non corrispondere, a seconda del tipo di disco, del formato di registrazione e delle impostazioni effettuate.

## Riproduzione ripetuta e in ordine casuale

- 1 Durante la riproduzione, premere più volte **(1)** (REP) o **(2)** (SHUF) fino a visualizzare l'impostazione desiderata.

Selezionare	Per riprodurre
<b>← TRACK</b>	un brano in modo ripetuto.
<b>← ALBUM*</b>	un album in modo ripetuto.
<b>SHUF ALBUM*</b>	un album in ordine casuale.
<b>SHUF DISC</b>	un disco in ordine casuale.

\* Durante la riproduzione di un file MP3/WMA/AAC.

Dopo 3 secondi, l'impostazione è completata.

Per tornare al modo di riproduzione normale, selezionare **← OFF** o **← SHUF OFF**.

## Dispositivi USB

Per ulteriori informazioni sulla compatibilità del dispositivo USB in uso, visitare il sito di assistenza.

### Sito di assistenza clienti

<http://support.sony-europe.com/>

- È possibile utilizzare dispositivi USB di tipo MSC (Memorizzazione di massa) e MTP (protocollo di trasferimento dei file multimediali) compatibili con lo standard USB.
- Il codec corrispondente è MP3 (.mp3), WMA (.wma), AAC (.m4a) e AAC (.mp4).
- Si consiglia di eseguire copie di backup dei dati contenuti nel dispositivo USB.

#### Nota

Collegare il dispositivo USB dopo l'accensione del motore.

Diversamente, a seconda del dispositivo USB, potrebbe verificarsi un problema di funzionamento o un danno.

## Riproduzione del contenuto di un dispositivo USB

### 1 Collegare il dispositivo USB al connettore USB.

Per i collegamenti, utilizzare esclusivamente il cavo in dotazione con il dispositivo USB.

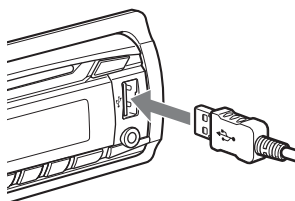

Viene avviata la riproduzione.

Se è già collegato un dispositivo USB, per avviare la riproduzione, premere più volte **(SOURCE/OFF)** fino a visualizzare "USB".

Tenere premuto **(SOURCE/OFF)** per 1 secondo per arrestare la riproduzione.

## Rimozione del dispositivo USB

1 Arrestare la riproduzione del dispositivo USB.

2 Rimuovere il dispositivo USB.

Se il dispositivo USB viene rimosso durante la riproduzione, è possibile che i dati memorizzati nel dispositivo USB vengano danneggiati.

#### Note

- Non utilizzare dispositivi USB di dimensioni o peso eccessivi che potrebbero cadere a causa di vibrazioni o causare un collegamento non sufficientemente saldo.
- Non rimuovere il pannello anteriore durante la riproduzione del dispositivo USB. Diversamente, è possibile che i dati USB vengano danneggiati.
- Il presente apparecchio non è in grado di riconoscere i dispositivi USB mediante un hub USB.

## Voci del display

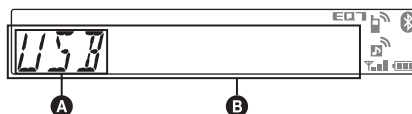

- A** Sorgente
- B** Nome del brano, nome dell'artista, numero dell'album\*, nome dell'album, numero del brano/tempo di riproduzione trascorso, orologio

\* Il numero dell'album viene visualizzato solo quando si cambia album.

Per cambiare le voci del display **B**, premere **(DSPL)**.

#### Note

- Le voci visualizzate potrebbero non corrispondere, a seconda del dispositivo USB, del formato di registrazione e delle impostazioni effettuate. Per ulteriori informazioni, visitare il sito di assistenza.
- Di seguito è riportato il numero massimo di dati visualizzabili.
  - cartelle (album): 128
  - file (brani) per cartella: 500
- Non lasciare il dispositivo USB all'interno di auto parcheggiate, onde evitare problemi di funzionamento.
- A seconda della quantità di dati registrati, è possibile che l'avvio della riproduzione richieda alcuni istanti.
- Non è possibile riprodurre i file DRM (gestione dei diritti digitali).
- Quando si riproduce o si manda avanti/indietro velocemente un file MP3/WMA/AAC VBR (velocità di trasmissione variabile), è possibile che il tempo di riproduzione trascorso non venga visualizzato correttamente.
- Non è supportata la riproduzione dei file MP3/WMA/AAC riportati di seguito:
  - file con compressione senza perdita di dati
  - file protetti da copyright

## Riproduzione ripetuta e in ordine casuale

- 1 Durante la riproduzione, premere più volte ① (REP) o ② (SHUF) fino a visualizzare l'impostazione desiderata.

Selezionare	Per riprodurre
↶ TRACK	un brano in modo ripetuto.
↶ ALBUM	un album in modo ripetuto.
SHUF ALBUM	un album in ordine casuale.
SHUF DEVICE	un dispositivo in ordine casuale.

Dopo 3 secondi, l'impostazione è completata.

Per tornare al modo di riproduzione normale, selezionare "↶ OFF" o "SHUF OFF".

## iPod

Per ulteriori informazioni sulla compatibilità dell'iPod, vedere "Informazioni sull'iPod" a pagina 37 oppure visitare il sito di assistenza.

In queste Istruzioni per l'uso, il termine "iPod" viene utilizzato come riferimento generale alle funzioni iPod dell'iPod e dell'iPhone, se non specificato diversamente dal testo o dalle illustrazioni.

### Sito di assistenza clienti

<http://support.sony-europe.com/>

## Riproduzione di un iPod

Prima di collegare l'iPod, abbassare il volume dell'apparecchio.

- 1 Collegare l'iPod al connettore USB tramite il cavo da connettore dock al cavo USB.

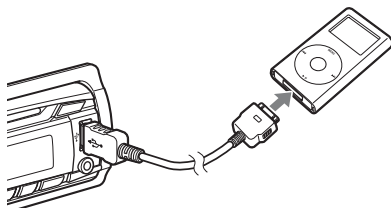

L'iPod si accende automaticamente e sul relativo display appare la seguente schermata.\*



### Suggerimento

Per il collegamento del connettore dock, si consiglia di utilizzare il cavo USB RC-100IP (non in dotazione).

I brani contenuti nell'iPod vengono riprodotti automaticamente a partire dal punto in cui è stata interrotta la riproduzione.

Se è già collegato un iPod, per avviare la riproduzione, premere più volte (SOURCE/OFF) fino a visualizzare "USB". (Non appena l'iPod viene riconosciuto, sul display appare l'indicazione "IPD").

continua alla pagina successiva →

\* Nel caso in cui sia stato collegato un iPod touch o un iPhone, o se l'iPod è stato riprodotto l'ultima volta con la funzione di controllo del passeggero, il logo non apparirà sullo schermo.

## 2 Regolare il volume.

Tenere premuto (SOURCE/OFF) per 1 secondo per arrestare la riproduzione.

## Rimozione dell'iPod

1 Arrestare la riproduzione dell'iPod.

2 Rimuovere l'iPod.

### Avvertenza durante l'uso dell'iPhone

Se l'iPhone viene collegato tramite USB, il volume del telefono viene controllato dall'iPhone stesso. Per evitare un aumento improvviso del volume dopo avere effettuato una chiamata, non alzare il volume sull'apparecchio durante la chiamata.

### Note

- Non rimuovere il pannello anteriore durante la riproduzione dell'iPod. Diversamente, è possibile che i dati vengano danneggiati.
- Il presente apparecchio non è in grado di riconoscere l'iPod mediante un hub USB.

### Suggerimenti

- Quando la chiave d'accensione è impostata sulla posizione ACC (accessoria) e l'apparecchio è acceso, l'iPod viene ricaricato.
- Se l'iPod viene scollegato durante la riproduzione, nel display dell'apparecchio viene visualizzato "NO DEV".

## Modo di ripristino

Se l'iPod è collegato al connettore dock, sull'apparecchio viene impostato il modo di ripristino e la riproduzione viene avviata nel modo impostato sull'iPod.

Nel modo di ripristino, i tasti riportati di seguito non funzionano.

- (1) (REP)
- (2) (SHUF)

## Voci del display

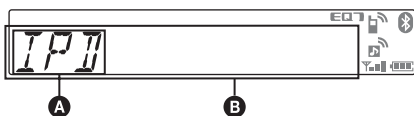

- A** Indicazione di sorgente (iPod)
- B** Nome del brano, nome dell'artista, nome dell'album, numero del brano/tempo di riproduzione trascorso, orologio

Per cambiare le voci del display **B**, premere (DSPL).

### Suggerimento

Quando si cambia album/podcast/genere/artista/playlist, viene visualizzato temporaneamente il numero della relativa voce.

### Nota

È possibile che alcune lettere memorizzate nell'iPod non vengano visualizzate in modo corretto.

## Come saltare album, podcast, generi, playlist e artisti

### Per Effettuare quanto segue

Saltare	Premere (3)/(4) (ALBUM -/+) [premere una volta per ciascuno]
Saltare senza interruzioni	Tenere premuto (3)/(4) (ALBUM -/+) [tenere premuto fino al punto desiderato]

## Riproduzione ripetuta e in ordine casuale

1 Durante la riproduzione, premere più volte (1) (REP) o (2) (SHUF) fino a visualizzare l'impostazione desiderata.

### Selezionare Per riprodurre

TRACK	un brano in modo ripetuto.
ALBUM	un album in modo ripetuto.
PODCAST	un podcast in modo ripetuto.
ARTIST	un artista in modo ripetuto.
PLAYLIST	una playlist in modo ripetuto.
GENRE	un genere in modo ripetuto.
SHUF ALBUM	un album in ordine casuale.
SHUF PODCAST	un podcast in ordine casuale.
SHUF ARTIST	un artista in ordine casuale.
SHUF PLAYLIST	una playlist in ordine casuale.
SHUF GENRE	un genere in ordine casuale.
SHUF DEVICE	un dispositivo in ordine casuale.

Dopo 3 secondi, l'impostazione è completata.

Per tornare al modo di riproduzione normale, selezionare “⏪ OFF” o “SHUF OFF”.

## Uso diretto dell'iPod — Controllo passeggero

Collegando un iPod al connettore dock, è possibile comandarlo direttamente.

### 1 Durante la riproduzione, tenere premuto **(MODE)**.

Viene visualizzato “MODE IPOD” ed è possibile utilizzare direttamente l'iPod.

### Per cambiare la voce del display

Premere **(DSPL)**.

Le voci del display cambiano come riportato di seguito:

Nome del brano → Nome dell'artista →  
Nome dell'album → MODE IPOD → Orologio

### Per disattivare il controllo passeggero

Tenere premuto **(MODE)**.

Quindi, viene visualizzato “MODE AUDIO” e il modo di riproduzione passa al modo di ripristino.

#### Note

- Il volume può essere regolato solo mediante l'apparecchio.
- Se questo modo viene annullato, l'impostazione di ripetizione viene disattivata.

## Ricerca di un brano

### Ricerca di un brano in base al nome — Quick-BrowZer™

È possibile ricercare un brano contenuto in un CD o un dispositivo USB in modo semplice, in base alla categoria.

#### 1 Premere **Q** (BROWSE).

L'apparecchio entra nel modo Quick-BrowZer, quindi viene visualizzato l'elenco delle categorie di ricerca.

#### 2 Ruotare la manopola di controllo per selezionare la categoria di ricerca desiderata, quindi premerla per confermare.

#### 3 Ripetere il punto 2 fino a quando non viene selezionato il brano desiderato.

Viene avviata la riproduzione.

#### Per tornare al display precedente

Premere **⏪** (BACK).

#### Per annullare il modo Quick-BrowZer

Premere **Q** (BROWSE).

#### Note

Impostando il modo Quick-BrowZer, l'impostazione della riproduzione ripetuta/in ordine casuale viene disattivata.

## Ricerca mediante la modalità salto delle voci — Mode Jump

Se all'interno di una categoria sono presenti più voci, è possibile ricercare rapidamente la voce desiderata.

#### 1 Premere **(SEEK)** + nel modo Quick-BrowZer.

Viene visualizzato il seguente display.

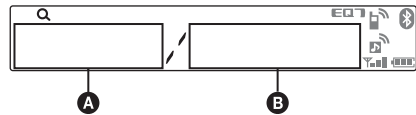

**A** Numero di voci correnti

**B** Numero totale di voci incluse nello strato corrente

Quindi, viene visualizzato il nome della voce.

continua alla pagina successiva →

## 2 Ruotare la manopola di controllo per selezionare la voce desiderata o una voce vicina a quella desiderata.

Questa operazione consente di saltare in incrementi pari al 10 % del numero totale di voci.

## 3 Premere il tasto di selezione.

Il display torna al modo Quick-BrowZer e viene visualizzata la voce selezionata.

## 4 Ruotare la manopola di controllo per selezionare la voce desiderata, quindi premere la manopola.

Se la voce selezionata è un brano, viene avviata la riproduzione.

### Per disattivare il mode Jump

Premere **↩** (BACK) o **(SEEK) -**.

#### Nota

Se non viene eseguita alcuna operazione per 7 secondi, il mode Jump viene annullato.

## Ricerca in ordine alfabetico

### — Ricerca alfabetica

Quando un iPod è collegato all'apparecchio, è possibile ricercare la voce desiderata in ordine alfabetico.

## 1 Premere **(SEEK) +** nel modo Quick-BrowZer.

Viene visualizzato un elenco in ordine alfabetico.

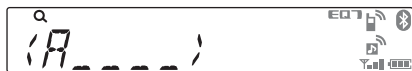

## 2 Ruotare la manopola di controllo per selezionare la prima lettera della voce desiderata, quindi premere la manopola.

Viene visualizzato un elenco di voci in ordine alfabetico che inizia con la lettera selezionata. Se non è presente alcun brano che inizia con la lettera selezionata, viene visualizzato il messaggio "NOT FOUND".

## 3 Ruotare la manopola di controllo per selezionare la voce desiderata, quindi premere la manopola.

Se la voce selezionata è un brano, viene avviata la riproduzione.

### Per annullare la Ricerca alfabetica

Premere **↩** (BACK) o **(SEEK) -**.

Viene visualizzato un elenco delle categorie di ricerca.

#### Note

- Durante la ricerca alfabetica, un simbolo o un articolo (a/an/the) inserito prima della lettera selezionata della voce viene escluso.
- A seconda della ricerca della voce selezionata, può essere disponibile solo il mode Jump.
- Se non viene eseguita alcuna operazione per 5 secondi, la ricerca alfabetica viene annullata.

## Ricerca di un brano tramite ascolto di porzioni di brani — ZAPPIN™

È possibile ricercare il brano che si desidera ascoltare durante la riproduzione in sequenza di brevi porzioni di brani contenuti in un CD o un dispositivo USB.

Il modo ZAPPIN è particolarmente adatto per la ricerca di un brano nel modo di riproduzione in ordine casuale o di ripetizione in ordine casuale.

## 1 Premere **(5)** (MIC/ZAP) durante la riproduzione.

Una volta visualizzata l'indicazione "ZAPPIN" sul display, la riproduzione viene avviata a partire da una porzione del brano successivo.

La porzione viene riprodotta per l'intervallo impostato, quindi viene emesso un segnale acustico e viene avviata la porzione successiva.

#### Brano



## 2 Premere il tasto di selezione o **(5)** (MIC/ZAP) durante la riproduzione di un brano che si desidera ascoltare.

Il brano selezionato torna al modo di riproduzione normale e viene riprodotto dall'inizio.

Per ricercare di nuovo un brano mediante il modo ZAPPIN, ripetere i punti 1 e 2.

#### Suggerimenti

- È possibile selezionare un intervallo di riproduzione pari a circa 6 secondi/15 secondi/30 secondi (pagina 34). Non è possibile selezionare la porzione del brano da riprodurre.
- Premere **(SEEK) +/-** o **(3)/(4)** (ALBUM +/-) nel modo ZAPPIN per saltare un brano o un album.
- Premendo **↩** (BACK) è inoltre possibile confermare un brano da riprodurre.



# Bluetooth (Chiamate vivavoce e streaming musicale)

## Operazioni Bluetooth

Per utilizzare la funzione Bluetooth, attenersi alla seguente procedura.

### 1 Associazione

Quando si stabilisce la connessione di dispositivi Bluetooth per la prima volta, è necessario che questi ultimi si registrino reciprocamente. Questa operazione è detta "associazione". La registrazione deve essere effettuata solo la prima volta, in quanto alla successiva connessione il presente apparecchio e gli altri dispositivi si riconoscono in modo automatico. È possibile effettuare l'associazione per un massimo di 9 dispositivi. (A seconda del dispositivo, è possibile che sia necessario immettere un codice di protezione per ciascuna connessione).

### 2 Connessione

Per utilizzare il dispositivo dopo che è stata effettuata l'associazione, avviare la connessione. Talvolta l'associazione consente di eseguire la connessione automaticamente.

### 3 Chiamate vivavoce/streaming musicale

Una volta completata la connessione, è possibile utilizzare la funzione vivavoce e ascoltare la musica.

### Sito di assistenza clienti

<http://support.sony-europe.com/>

## Associazione

Per prima cosa è necessario registrare (con la procedura di associazione) un dispositivo Bluetooth (telefono cellulare, ecc.) sul presente apparecchio. È possibile effettuare l'associazione per un massimo di 9 dispositivi. L'associazione deve essere eseguita solo la prima volta, dopodiché non è più necessaria.

**1 Posizionare il dispositivo Bluetooth a distanza massima di 1 m da questo apparecchio.**

**2 Tenere premuto  fino a quando  non lampeggia (per più di 2 secondi).**

L'apparecchio entra nel modo standby per l'associazione.



**3 Impostare il dispositivo Bluetooth in modo che ricerchi il presente apparecchio.**

Sul display del dispositivo da connettere verrà visualizzato un elenco dei dispositivi rilevati. Il presente apparecchio viene indicato come "Sony Automotive" sul dispositivo da connettere.

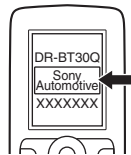

**4 Se sul display del dispositivo viene richiesto un codice di protezione\*, immettere "0000".**

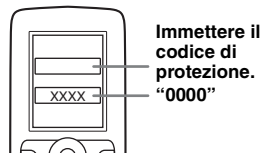



Il presente apparecchio e il dispositivo Bluetooth memorizzano le rispettive informazioni, e, in seguito all'associazione, l'apparecchio sarà pronto per la connessione al dispositivo. Se il dispositivo è compatibile con Bluetooth 2.1, non è necessario immettere un codice di protezione.



 lampeggia, quindi rimane acceso dopo che l'associazione è stata completata.

**5 Impostare il dispositivo Bluetooth per la connessione con il presente apparecchio.**

Quando si stabilisce la connessione, viene visualizzato  o .

\* Il codice di protezione può essere indicato in vari modi ("codice di accesso", "codice PIN", "numero PIN", "password" ecc.), a seconda del dispositivo.





continua alla pagina successiva →

## Note

- Durante la connessione con un dispositivo Bluetooth, l'apparecchio non può essere rilevato da altri dispositivi. Per attivare il rilevamento, è necessario attivare il modo di associazione e ricercare il presente apparecchio da un altro dispositivo.
- La ricerca e la connessione potrebbero richiedere un po' di tempo.
- A seconda del dispositivo, prima dell'immissione del codice di protezione potrebbe essere visualizzato un display di conferma della connessione.
- Il limite di tempo per l'immissione del codice di protezione varia in base al dispositivo utilizzato.
- Il presente apparecchio non può essere connesso a un dispositivo che supporta solo il profilo HSP (Head Set Profile).

## Informazioni sulle icone Bluetooth

Sul presente apparecchio possono apparire le seguenti icone.

	Accesa: Segnale Bluetooth attivo. Lampeggiante: Associazione in modo standby. Assente: Segnale Bluetooth disattivato.
	Accesa: Apparecchio connesso a un telefono cellulare. Lampeggiante: Connessione in corso. Assente: Non è stato connesso nessun telefono cellulare per l'esecuzione di chiamate in vivavoce.
	Accesa: Apparecchio connesso a un dispositivo. Lampeggiante: Connessione in corso. Assente: Nessun dispositivo connesso per la riproduzione di contenuti musicali.
	Accesa: Sono presenti messaggi SMS non letti. Lampeggiante: È stato ricevuto un nuovo messaggio SMS. Assente: Non sono presenti messaggi SMS non letti.
	Intensità del segnale del telefono cellulare connesso.*
	Stato di carica della batteria del telefono cellulare connesso.*

\* Si spegne in assenza di connessione vivavoce. Può variare nel caso di un telefono cellulare.

## Connessione

Se la procedura di associazione è già stata effettuata, iniziare le operazioni a partire da questo punto.

### Per attivare l'uscita del segnale Bluetooth di questo apparecchio

Per utilizzare la funzione Bluetooth, attivare l'uscita del segnale Bluetooth di questo apparecchio.

#### 1 Premere **(BT)**.

Il segnale Bluetooth è attivato.



### Connessione a un telefono cellulare

#### 1 Accertarsi che il presente apparecchio e il telefono cellulare siano impostati per la ricezione del segnale Bluetooth.

#### 2 Effettuare la connessione al presente apparecchio utilizzando il telefono cellulare.

Quando viene stabilita la connessione, viene visualizzato "BT". Se si seleziona la sorgente Telefono Bluetooth in seguito alla connessione, sul display vengono visualizzati il nome della rete e il nome del telefono cellulare connesso. Per modificare le voci del display, premere **(DSPL)**.



### Connessione dell'apparecchio all'ultimo telefono cellulare connesso

#### 1 Accertarsi che il telefono cellulare sia impostato per la ricezione del segnale Bluetooth.

#### 2 Premere più volte **(SOURCE/OFF)** fino a visualizzare "BT PHONE".

#### 3 Premere **(vivo voce)**.

Mentre viene stabilita la connessione, "BT" lampeggia. Dopo che è stata stabilita la connessione, "BT" rimane acceso.

## Note

- Alcuni telefoni cellulari richiedono un'autorizzazione per consentire l'accesso alla propria rubrica durante la connessione vivavoce con questo apparecchio. Richiedere l'autorizzazione tramite il telefono cellulare.
- Durante l'uso della funzione di streaming audio Bluetooth, non è possibile connettere l'apparecchio al telefono cellulare. Eseguire la connessione al presente apparecchio con il telefono cellulare. Oltre ai suoni riprodotti con la funzione di streaming, è possibile che sull'audio di riproduzione venga udito il rumore della connessione.

## Suggerimenti

- Con segnale Bluetooth attivo: quando si accende il motore, l'apparecchio si riconnette automaticamente all'ultimo telefono cellulare con cui si era connesso. Tuttavia, il funzionamento della connessione automatica può variare a seconda delle caratteristiche del telefono cellulare. Se non viene eseguita la connessione automatica, effettuare la connessione manualmente.
- È possibile anche selezionare la sorgente Telefono Bluetooth tenendo premuto **Q** (BROWSE).

## Connessione di un dispositivo audio

**1 Accertarsi che l'apparecchio e il dispositivo audio siano impostati per la ricezione del segnale Bluetooth.**

**2 Effettuare la connessione al presente apparecchio utilizzando il dispositivo audio.**

Quando viene stabilita la connessione, viene visualizzato “”.





## Connessione dell'apparecchio all'ultimo dispositivo audio connesso

**1** Accertarsi che il dispositivo audio sia impostato per la ricezione del segnale Bluetooth.

**2** Premere più volte **(SOURCE/OFF)** fino a visualizzare “BT AUDIO”.

**3** Premere **(6)**.

Mentre viene stabilita la connessione, “” lampeggia. Dopo che è stata stabilita la connessione, “” rimane acceso.

## Chiamate vivavoce

Una volta eseguita la connessione dell'apparecchio al telefono cellulare, è possibile effettuare/ricevere chiamate in vivavoce dal presente apparecchio.

## Ricezione di chiamate

Quando si riceve una chiamata, dai diffusori dell'auto viene emesso un tono di chiamata. Il nome o il numero di telefono del chiamante vengono visualizzati sul display.

**1 Alla ricezione di una chiamata con emissione di un tono di chiamata, premere  (vivavoce).**

La chiamata telefonica viene avviata.

## Nota

- A seconda del telefono cellulare, può essere visualizzato il nome del chiamante.
- Il microfono incorporato dell'apparecchio si trova sul retro del pannello anteriore (pagina 14). Non coprire il microfono con nastri o simili.

## Impostazione della funzione Auto Answer (Risposta automatica)

Per la funzione di risposta automatica sono disponibili le seguenti impostazioni: “OFF”, “1” (circa 3 secondi) o “2” (circa 10 secondi) (pagina 35).

## Impostazione di Ringtone (Tono di chiamata)

Sono disponibili due opzioni per il tono di chiamata: “1” (questo apparecchio) o “2” (telefono cellulare) (pagina 35).

\* A seconda del tipo di telefono cellulare, potrebbe essere riprodotto il tono di chiamata dell'apparecchio, anche se è stato selezionato “2” (telefono cellulare).

## Per rifiutare una chiamata

Tenere premuto **(SOURCE/OFF)** per 1 secondo.

## Per terminare una chiamata

Premere nuovamente  (vivavoce).

## Nota

Anche se si termina la chiamata, la connessione Bluetooth rimane attiva.

## Suggerimento

È inoltre possibile terminare una chiamata premendo **(SOURCE/OFF)** sul presente apparecchio per 1 secondo.

---

## Come effettuare le chiamate

### Come effettuare chiamate dalla rubrica

Se il telefono cellulare connesso supporta PBAP (Phone Book Access Profile), è possibile accedere alla rubrica ed effettuare la chiamata.

- 1 Premere più volte **(SOURCE/OFF)** fino a visualizzare “BT PHONE”.
- 2 Premere **Q** (BROWSE).  
Viene visualizzata la rubrica.
- 3 Ruotare la manopola di controllo per selezionare la prima lettera dall’elenco delle iniziali, quindi premere la manopola.
- 4 Ruotare la manopola di controllo per selezionare un nome dall’elenco dei nomi, quindi premere la manopola.
- 5 Ruotare la manopola di controllo per selezionare un numero dall’elenco dei numeri, quindi premere la manopola.  
La chiamata telefonica viene avviata.

#### Note

- È possibile che la rubrica non venga visualizzata correttamente quando la rubrica del telefono cellulare è eliminata.
- A seconda del telefono cellulare, i contatti visualizzati sull’apparecchio potrebbero differire da quelli visualizzati sulla rubrica del telefono cellulare.

#### Nota sui dati della rubrica

Prima di rottamare o vendere l’auto su cui è installato l’apparecchio, si raccomanda di premere il tasto **RESET** per cancellare tutti i dati della rubrica, onde evitare consultazioni non autorizzate.

I dati della rubrica vengono cancellati anche scollegando il cavo di alimentazione principale.

### Effettuare una chiamata dal registro chiamate dell’apparecchio

- 1 Premere più volte **(SOURCE/OFF)** fino a visualizzare “BT PHONE”.
- 2 Tenere premuto **Q** (BROWSE).  
Viene visualizzato il registro chiamate.
- 3 Ruotare la manopola di controllo per selezionare un nome e un numero di telefono dal registro chiamate, quindi premere la manopola.  
La chiamata telefonica viene avviata.

#### Note

- È possibile effettuare le chiamate dal registro chiamate dell’apparecchio (fino a 20).
- Il registro chiamate potrebbe non cambiare anche se il registro chiamate del telefono cellulare viene eliminato.

### Come effettuare una chiamata mediante immissione del numero telefonico

- 1 Premere più volte **(SOURCE/OFF)** fino a visualizzare “BT PHONE”.
- 2 Tenere premuto **(MODE)**.
- 3 Ruotare la manopola di controllo per selezionare il numero di telefono, infine selezionare “ ” (spazio).
- 4 Premere **☎** (vivavoce).  
La chiamata telefonica viene avviata.

#### Nota

Sul display viene visualizzato “\_” invece di “#”.

### Per effettuare una chiamata utilizzando un numero di preselezione

È possibile memorizzare fino a 6 numeri di preselezione da associare ad altrettanti contatti. Per ulteriori informazioni sulla procedura di memorizzazione, vedere “Composizione con numeri di preselezione” (pagina 29).

- 1 Premere più volte **(SOURCE/OFF)** fino a visualizzare “BT PHONE”.
- 2 Premere un tasto numerico (da **①** a **⑥**) per selezionare il contatto che si desidera chiamare.
- 3 Premere **☎** (vivavoce).  
La chiamata telefonica viene avviata.

### Per effettuare una chiamata ricomponendo un numero già utilizzato

- 1 Premere più volte **(SOURCE/OFF)** fino a visualizzare “BT PHONE”.
- 2 Tenere premuto **☎**.  
La chiamata telefonica viene avviata.

---

## Operazioni eseguibili durante una chiamata

### Preimpostazione del volume del tono di chiamata e della voce dell’interlocutore

È possibile preimpostare il livello del volume del tono di chiamata e della voce dell’interlocutore.

#### Per regolare il volume del tono di chiamata:

Ruotare la manopola di controllo durante la ricezione di una chiamata. Il volume del tono di chiamata può essere regolato.

## Per regolare il volume della voce dell'interlocutore:

Ruotare la manopola di controllo durante una chiamata. Il volume della voce dell'interlocutore può essere regolato.

### Nota

Se è selezionata la sorgente Telefono Bluetooth, ruotando la manopola di controllo è possibile regolare solo il volume della voce dell'interlocutore.

## Regolazione del guadagno del microfono

È possibile selezionare i livelli di volume in modo da impostare un livello appropriato per l'interlocutore. Premere (5) per regolare i livelli di volume ("MIC-LOW", "MIC-MID", "MIC-HI").

### Nota

La configurazione può essere effettuata durante una chiamata.

## EC/NC Mode (Modo EC/NC) (Echo Canceller/Noise Canceller Mode)

Questa funzione consente di ridurre gli echi e i disturbi.

Tenere premuto (5) per selezionare "EC/NC-1" o "EC/NC-2".

### Nota

La configurazione può essere effettuata durante una chiamata.

## Trasferimento di chiamata

Per attivare o disattivare il dispositivo appropriato (apparecchio/telefono cellulare), attenersi a quanto riportato di seguito.

### 1 Premere (MODE) oppure utilizzare il telefono cellulare.

Per ulteriori informazioni sul funzionamento del telefono cellulare, consultare il relativo manuale.

### Nota

A seconda del telefono cellulare in uso, è possibile che la connessione vivavoce venga interrotta durante il tentativo di trasferimento di chiamata.

## Composizione con numeri di preselezione

La funzione di composizione con numeri di preselezione consente di memorizzare un massimo di 6 contatti della rubrica di un telefono cellulare.

### 1 Premere più volte (SOURCE/OFF) fino a visualizzare "BT PHONE".

### 2 Tenere premuto un tasto numerico (da (1) a (6)) per selezionare il numero di preselezione da memorizzare.

Viene visualizzato "P (numero di preselezione) WAITING".

### 3 Inviare i dati della rubrica utilizzando il telefono cellulare.

Il contatto viene associato al numero di preselezione.

## Attivazione delle chiamate vocali

È possibile attivare la funzione di chiamata vocale con un telefono cellulare connesso al presente apparecchio pronunciando il tag vocale memorizzato sul telefono stesso, quindi effettuare la chiamata.

### 1 Premere più volte (SOURCE/OFF) fino a visualizzare "BT PHONE".

### 2 Premere (vivavoce).

Viene visualizzato "VOICE DIAL".

### 3 Pronunciare il tag vocale memorizzato sul telefono cellulare.

Viene riconosciuta la voce, quindi viene effettuata la chiamata.

### Note

- Innanzitutto, verificare che il presente apparecchio e il telefono cellulare siano connessi.
- Memorizzare preventivamente un tag vocale sul telefono cellulare.
- Se viene attivata la funzione di chiamata vocale con un telefono cellulare connesso al presente apparecchio, è possibile che in alcuni casi la funzione non sia disponibile.
- Rumori, quali quello del motore acceso, potrebbero interferire con il riconoscimento vocale. Per migliorare il riconoscimento, utilizzare la funzione in condizioni minime di rumore.
- In alcune circostanze la funzione di chiamata vocale potrebbe non essere disponibile, a seconda dell'effettiva operatività della funzione stessa del telefono cellulare. Per ulteriori informazioni, visitare il sito di assistenza (pagina 25).

### Suggerimenti

- Pronunciare con lo stesso tono di voce utilizzato per la registrazione del tag vocale.
- Memorizzare un tag vocale mentre ci si trova in auto, utilizzando il presente apparecchio con la sorgente "BT PHONE" selezionata.

## Icona SMS

Durante la connessione di un telefono cellulare al presente apparecchio, l'icona SMS segnala la presenza di messaggi SMS in arrivo o non letti.

Quando si riceve un nuovo SMS, l'icona SMS lampeggia.

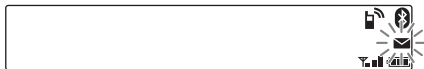

Se sono presenti messaggi SMS non letti, l'icona SMS rimane accesa.



### Nota

La funzione dell'icona SMS può variare a seconda del telefono cellulare.

## Streaming musicale

### Ascolto di musica da un dispositivo audio

Se il dispositivo audio supporta il profilo A2DP (Advanced Audio Distribution Profile) della tecnologia Bluetooth, è possibile ascoltare la musica proveniente da tale dispositivo utilizzando il presente apparecchio.

- 1 Abbassare il volume sul presente apparecchio.
- 2 Premere più volte **(SOURCE/OFF)** fino a visualizzare "BT AUDIO".
- 3 Avviare la riproduzione sul dispositivo audio.
- 4 Regolare il volume sul presente apparecchio.

### Regolazione del livello del volume

Il livello del volume è regolabile per intervenire sulle differenze fra l'apparecchio e il dispositivo audio Bluetooth.

- 1 Avviare la riproduzione del dispositivo audio Bluetooth ad un volume moderato.
- 2 Impostare sull'apparecchio il consueto volume di ascolto.
- 3 Premere il tasto di selezione.
- 4 Ruotare la manopola di controllo fino a visualizzare "BTA VOL", quindi ruotare la manopola di controllo del volume per regolare il livello di ingresso (" +18dB" – "0dB" – "– 8dB").

## Uso di un dispositivo audio tramite il presente apparecchio

Se il dispositivo audio supporta il profilo AVRCP (Audio Video Remote Control Profile) della tecnologia Bluetooth, è possibile eseguire le operazioni riportate di seguito sul presente apparecchio. (Il funzionamento varia in base al dispositivo audio.)

Per	Effettuare quanto segue
Riproduzione ripetuta	Premere <b>(1)</b> (REP)*1
Riproduzione in ordine casuale	Premere <b>(2)</b> (SHUF)*1
Saltare gli album	Premere <b>(3)</b> / <b>(4)</b> (ALBUM –/+) [premere una volta per ogni album]
Riprodurre	Premere <b>(6)</b> (PAUSE)*2 su questo apparecchio.
Effettuare una pausa	Premere <b>(6)</b> (PAUSE)*2 su questo apparecchio.
Saltare i brani	Premere SEEK –/+ ( <b>◀◀</b> / <b>▶▶</b> ) [premere una volta per ciascun brano]
Mandare avanti/indietro velocemente	Tenere premuto SEEK –/+ ( <b>◀◀</b> / <b>▶▶</b> ) [tenere premuto fino al punto desiderato]

\*1 Premere più volte fino a visualizzare l'impostazione desiderata.

\*2 A seconda del dispositivo, potrebbe essere necessario premere il tasto due volte.

Le operazioni diverse da quelle descritte sopra devono essere eseguite sul dispositivo audio.

### Nota

- A seconda del dispositivo audio, le relative informazioni, quali titolo, numero/durata del brano, stato della riproduzione e così via, potrebbero non venire visualizzate sul presente apparecchio. Le informazioni vengono visualizzate solo durante la riproduzione audio Bluetooth.
- Anche se si cambia sorgente sul presente apparecchio, la riproduzione del dispositivo audio non viene arrestata.

### Suggerimento

È possibile connettere un telefono cellulare che supporti il profilo A2DP (Advanced Audio Distribution Profile) come dispositivo audio mediante cui ascoltare la musica.

## Inizializzazione delle impostazioni Bluetooth

È possibile inizializzare tutte le impostazioni relative alla funzione Bluetooth dal presente apparecchio.

- 1 Tenere premuto (SOURCE/OFF) per 1 secondo per spegnere l'apparecchio.**
- 2 Tenere premuto il tasto di selezione.**  
Viene visualizzato l'elenco dei menu.
- 3 Ruotare la manopola di controllo per selezionare "BT INIT", quindi premere la manopola.**  
Viene visualizzato il display di conferma.
- 4 Ruotare la manopola di controllo per selezionare "INIT-YES", quindi premere la manopola.**  
Durante l'inizializzazione delle impostazioni Bluetooth, "INITIAL" lampeggia.  
Una volta conclusa l'inizializzazione, viene visualizzato "COMPLETE".

### Nota

Al momento dello smaltimento dell'apparecchio, i numeri di preselezione devono essere eliminati utilizzando l'opzione "BT INIT".

## Impostazioni audio e menu Setup

### Modifica delle impostazioni audio

#### Regolazione delle caratteristiche dell'audio

- 1 Premere il tasto di selezione durante la ricezione/riproduzione.**
- 2 Ruotare la manopola di controllo fino a visualizzare la voce di menu desiderata, quindi premere la manopola.**
- 3 Ruotare la manopola di controllo per selezionare l'impostazione, quindi premere la manopola.**  
L'impostazione è completata.
- 4 Premere ↵ (BACK).**  
Il display torna al modo di ricezione/riproduzione normale.

È possibile impostare le seguenti voci (per ulteriori informazioni, consultare la pagina di riferimento):

---

**EQ7 PRESET** (pagina 32)

---

**EQ7 SETTING** (pagina 32)

#### POSITION

**SET POSITION** (Impostazione posizione di ascolto) (pagina 33)

**ADJ POSITION\*1** (Regolazione posizione di ascolto) (pagina 33)

**SET SW POS\*1\*2** (Impostazione posizione subwoofer) (pagina 33)

---

#### BALANCE

Consente di regolare il bilanciamento audio: "RIGHT-15" – "CENTER" – "LEFT-15".

---

#### FADER

Consente di regolare il livello relativo: "FRONT-15" – "CENTER" – "REAR-15".

---

**DM+** (pagina 33)

---

**RB ENH** (Rear Bass Enhancer) (pagina 34)

---

**SW LEVEL\*2** (Livello subwoofer)

Consente di regolare il livello di volume del subwoofer: "+10dB" – "0dB" – "-10dB". ("ATT" viene visualizzato con il valore minimo.)

---

continua alla pagina successiva →

## AUX VOL \*3 (Livello volume AUX)

Consente di regolare il livello del volume di ciascun apparecchio ausiliario collegato: "+18dB" – "0dB" – "-8dB".

Questa impostazione elimina la necessità di regolare il livello del volume tra sorgenti diverse.

## BTA VOL \*4 (Livello volume apparecchio audio Bluetooth) (pagina 30)

\*1 *Nascosto quando "SET POSITION" è impostato su "OFF".*

\*2 *Quando l'uscita audio è impostata su "SUB-OUT" (pagina 34).*

\*3 *Se è attivata la sorgente AUX (pagina 35).*

\*4 *Quando è attivato l'apparecchio audio Bluetooth (pagina 30).*

## Uso di funzioni audio di livello avanzato — Motore sonoro avanzato

Motore sonoro avanzato, la nuova funzionalità musicale Sony di livello avanzato, consente di ottenere condizioni di ascolto ideali nell'auto grazie all'elaborazione digitale del segnale. Motore sonoro avanzato comprende le seguenti funzioni: EQ7, Posizione di ascolto, DM+ Advanced, Rear Bass Enhancer.

## Selezione della qualità del suono — Preselezione EQ7

Consente di selezionare una curva dell'equalizzatore tra 7 tipi di curve ("XPLOD", "VOCAL", "EDGE", "CRUISE", "SPACE", "GRAVITY", "CUSTOM" o "OFF").

- 1 Premere il tasto di selezione durante la ricezione/riproduzione.**
- 2 Ruotare la manopola di controllo fino a visualizzare "EQ7 PRESET", quindi premere la manopola.**
- 3 Ruotare la manopola di controllo fino a visualizzare la curva dell'equalizzatore desiderata, quindi premere la manopola.**
- 4 Premere ↵ (BACK).**

Il display torna al modo di ricezione/riproduzione normale.

Per annullare la selezione della curva dell'equalizzatore, selezionare "OFF" al punto 3.

### Suggerimento

*È possibile memorizzare l'impostazione della curva dell'equalizzatore per ciascuna sorgente.*

## Personalizzazione della curva dell'equalizzatore — Impostazione EQ7

L'opzione "CUSTOM" di EQ7 consente di effettuare impostazioni dell'equalizzatore personalizzate.

- 1 Selezionare una sorgente, quindi premere il tasto di selezione.**
- 2 Ruotare la manopola di controllo fino a visualizzare "EQ7 SETTING", quindi premere la manopola.**
- 3 Ruotare la manopola di controllo fino a visualizzare "BASE", quindi premere la manopola.**

È possibile selezionare una curva dell'equalizzatore come base per ulteriori personalizzazioni. Se non si desidera personalizzare una curva dell'equalizzatore preselezionata, passare al punto 5.
- 4 Ruotare la manopola di controllo per selezionare la curva dell'equalizzatore, quindi premere la manopola.**
- 5 Impostare la curva dell'equalizzatore.**
  - 1 Ruotare la manopola di controllo per selezionare la gamma delle frequenze, quindi premere la manopola.**



BAND1: 63 Hz  
BAND2: 160 Hz  
BAND3: 400 Hz  
BAND4: 1 kHz  
BAND5: 2,5 kHz  
BAND6: 6,3 kHz  
BAND7: 16,0 kHz

- 2 Ruotare la manopola di controllo per regolare il livello del volume, quindi premere la manopola.**

Il livello del volume può essere regolato in incrementi di 1 dB, da -6 dB a +6 dB.

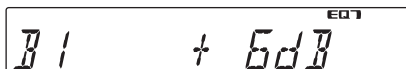

Ripetere i punti 1 e 2 per regolare altre gamme delle frequenze.

- 6 Premere due volte ↵ (BACK).**

La curva dell'equalizzatore viene memorizzata in "CUSTOM", e il display torna al modo di riproduzione/ricezione normale.



## Ottimizzazione dell'audio in base alla posizione di ascolto con Time Alignment — Posizione di ascolto

L'apparecchio è in grado di modificare la localizzazione dell'audio ritardando l'emissione sonora dai singoli diffusori in base alla posizione dell'ascoltatore, dando la sensazione di trovarsi al centro di un campo sonoro naturale, indipendentemente dalla posizione in cui si è seduti nell'auto.

Le opzioni disponibili per "POSITION" sono indicate di seguito.

"FRONT L" (❶): anteriore sinistro

"FRONT R" (❷): anteriore destro

"FRONT" (❸): anteriore al centro

"ALL" (❹): al centro dell'auto

"OFF": nessuna posizione impostata

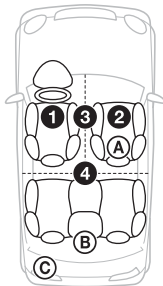

È inoltre possibile impostare la posizione approssimativa del subwoofer rispetto alla posizione di ascolto se:

- l'uscita audio è impostata su "SUB-OUT".
- la posizione di ascolto è impostata su "OFF".

Le opzioni disponibili per "SET SW POS" sono indicate di seguito.

"NEAR" (A): vicino

"NORMAL" (B): normale

"FAR" (C): lontano

**1** Premere il tasto di selezione durante la ricezione/riproduzione.

**2** Ruotare la manopola di controllo fino a visualizzare "SET POSITION", quindi premere la manopola.

**3** Ruotare la manopola di controllo per selezionare una delle seguenti opzioni: "FRONT L", "FRONT R", "FRONT" o "ALL", quindi premere la manopola.

**4** Ruotare la manopola di controllo fino a visualizzare "SET SW POS", quindi premere la manopola.

Se si seleziona "FRONT L", "FRONT R", "FRONT" o "ALL" nel punto 3 indicato sopra, è possibile impostare la posizione del subwoofer.

Ruotare la manopola di controllo per selezionare una delle seguenti opzioni: "NEAR", "NORMAL" o "FAR", quindi premere la manopola.

**5** Premere ↵ (BACK).

Il display torna al modo di ricezione/riproduzione normale.

Per annullare la selezione della posizione di ascolto, selezionare "OFF" al punto 3.

## Regolazione della posizione di ascolto

È possibile sintonizzare esattamente l'impostazione relativa alla posizione di ascolto.

**1** Premere il tasto di selezione durante la ricezione/riproduzione.

**2** Ruotare la manopola di controllo fino a visualizzare "ADJ POSITION", quindi premere la manopola.

**3** Ruotare la manopola di controllo per regolare la posizione di ascolto, quindi premere la manopola.

Gamma regolabile: "+ 3" - "CENTER" - "- 3".

**4** Premere ↵ (BACK).

Il display torna al modo di ricezione/riproduzione normale.

## DM+ Advanced

DM+ Advanced consente di migliorare la qualità dell'audio compresso digitalmente, ripristinando le alte frequenze perse durante la compressione.

**1** Premere il tasto di selezione durante la riproduzione.

**2** Ruotare la manopola di controllo fino a visualizzare "DM+", quindi premere la manopola.

**3** Ruotare la manopola di controllo per selezionare "ON", quindi premere la manopola.

**4** Premere ↵ (BACK).

Il display torna al modo di riproduzione normale.

### Suggerimento

È possibile memorizzare l'impostazione DM+ per ciascuna sorgente.

---

## Uso dei diffusori posteriori come subwoofer — Rear Bass Enhancer

Rear Bass Enhancer consente di ottimizzare i suoni bassi applicando il filtro passa basso (pagina 34) ai diffusori posteriori. Questa funzione consente di utilizzare i diffusori posteriori come un subwoofer, se quest'ultimo non è presente.

- 1 Premere il tasto di selezione durante la ricezione/riproduzione.**
- 2 Ruotare la manopola di controllo fino a visualizzare "RB ENH", quindi premere la manopola.**
- 3 Ruotare la manopola di controllo per selezionare una delle seguenti opzioni: "1", "2" o "3", quindi premere la manopola.**
- 4 Premere ↵ (BACK).**  
Il display torna al modo di ricezione/riproduzione normale.

## Regolazione delle voci di impostazione — SET

- 1 Tenere premuto il tasto di selezione.**  
Viene visualizzato il display di impostazione.
- 2 Ruotare la manopola di controllo fino a visualizzare la voce desiderata, quindi premere la manopola.**
- 3 Ruotare la manopola di controllo per selezionare l'impostazione, quindi premere la manopola.\***  
L'impostazione è completata.
- 4 Premere ↵ (BACK).**  
Il display torna al modo di ricezione/riproduzione normale.

\* Per le impostazioni di CLOCK-ADJ e BTM, il punto 4 non è necessario.

### Nota

Le voci visualizzate sono diverse, a seconda della sorgente e dell'impostazione.

È possibile impostare le seguenti voci (per ulteriori informazioni, consultare la pagina di riferimento):

---

**CLOCK-ADJ** (regolazione dell'orologio) (pagina 8)

**CT** (ora)

Consente di attivare la funzione CT: "ON", "OFF" (pagina 18, 19).

---

---

### BEEP

Consente di attivare/disattivare il segnale acustico: "ON", "OFF".

---

### AUX-A\*<sup>1</sup> (audio AUX)

Consente di attivare/disattivare il display della sorgente AUX: "ON", "OFF" (pagina 35).

---

### AUTO OFF

Consente di spegnere automaticamente il display dopo un intervallo di tempo prestabilito dallo spegnimento dell'apparecchio: "NO", "30S" (secondi), "30M" (minuti), "60M" (minuti).

---

### REAR/SUB\*<sup>1</sup>

Consente di impostare l'uscita audio: "SUB-OUT" (subwoofer), "REAR-OUT" (amplificatore di potenza).

---

### DEMO (dimostrazione)

Consente di attivare/disattivare la dimostrazione: "ON", "OFF".

---

### DIMMER

Consente di modificare la luminosità del display: "ON", "OFF".

---

### ILLUM (illuminazione)

Consente di cambiare il colore dell'illuminazione: "1", "2".

---

### AUTO SCR (scorrimento automatico)

Consente di fare scorrere automaticamente le voci composte da molti caratteri: "ON", "OFF".

---

### LOCAL (modo di ricerca locale)

– "ON": per sintonizzare solo le stazioni con segnali più forti.  
– "OFF": per eseguire la ricezione normale.

---

### MONO\*<sup>2</sup> (modo monofonico)

Consente di selezionare il modo di ricezione monofonico per migliorare la ricezione FM: "ON", "OFF".

---

### REGIONAL\*<sup>2</sup> (regionale)

Consente di limitare la ricezione a una regione specifica: "ON", "OFF" (pagina 18).

---

### ZAP TIME (durata Zappin)

Consente di selezionare il tempo di riproduzione per la funzione ZAPPIN.  
– "Z.TIME-1" (circa 6 secondi), "Z.TIME-2" (circa 15 secondi), "Z.TIME-3" (circa 30 secondi).

---

### ZAP BEEP (segnale acustico Zappin)

Consente di attivare il segnale acustico nelle transizioni tra i brani: "ON", "OFF".

---

### LPF FREQ\*<sup>3</sup> (frequenza filtro passa basso)

Consente di selezionare la frequenza di taglio del subwoofer: "50Hz", "60Hz", "80Hz", "100Hz", "120Hz".

---

**LPF SLOP\***<sup>3</sup> (pendenza filtro passa basso)  
Consente di selezionare la pendenza del filtro LPF: “1”, “2”, “3”.

**SW PHASE\***<sup>4</sup> (fase del subwoofer)  
Consente di selezionare la fase del subwoofer: “NORM”, “REV”.

**HPF FREQ** (frequenza filtro passa alto)  
Consente di selezionare la frequenza di taglio del diffusore anteriore/posteriore: “OFF”, “50Hz”, “60Hz”, “80Hz”, “100Hz”, “120Hz”.

**HPF SLOP** (pendenza filtro passa alto)  
Consente di selezionare la pendenza del filtro HPF (possibile solo quando HPF FREQ non è impostato su “OFF”): “1”, “2”, “3”.

**LOUDNESS** (enfasi dei bassi)  
Consente di potenziare i bassi e gli acuti per ottenere un audio nitido a livelli di volume bassi: “ON”, “OFF”.

**BTM** (pagina 17)

**AUTO ANS\***<sup>1</sup> (risposta automatica)  
L'apparecchio è in grado di rispondere automaticamente alle chiamate in arrivo.  
– “OFF”: l'apparecchio non risponde in automatico finché non viene premuto il tasto  (vivavoce).  
– “1”: l'apparecchio risponde automaticamente dopo 3 secondi.  
– “2”: l'apparecchio risponde automaticamente dopo 10 secondi.

**RINGTONE\***<sup>1</sup>  
Consente di utilizzare il tono di chiamata del presente apparecchio o del telefono cellulare collegato: “1” (questo apparecchio), “2” (telefono cellulare).

**BT INIT\***<sup>1</sup> (inizializzazione Bluetooth)  
(pagina 31)

\*1 Se l'apparecchio è spento.

\*2 Durante la ricezione FM.

\*3 Quando l'uscita audio è impostata su “SUB-OUT” o Rear Bass Enhancer non è impostato su “OFF”.

\*4 Quando l'uscita audio è impostata su “SUB-OUT”.

## Altre funzioni

### Uso di apparecchi opzionali

#### Apparecchio audio ausiliario

Collegando un dispositivo audio portatile opzionale alla presa di ingresso AUX (minipresa stereo) sull'apparecchio e quindi selezionando la sorgente, è possibile ascoltare l'audio del dispositivo portatile mediante i diffusori dell'auto. Il livello del volume è regolabile per intervenire sulle differenze fra l'apparecchio e il dispositivo audio portatile. Attenersi alla seguente procedura:

#### Collegamento del dispositivo audio portatile

- 1 Spegnere il dispositivo audio portatile.
- 2 Abbassare il volume sull'apparecchio.
- 3 Effettuare il collegamento all'apparecchio.

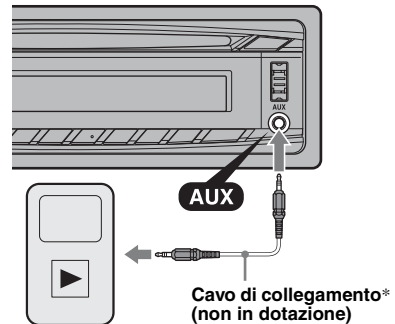

\* Assicurarsi di utilizzare una spina dritta.

#### Regolazione del livello del volume

Regolare il volume di ogni apparecchio audio collegato prima della riproduzione.

- 1 Abbassare il volume sull'apparecchio.
- 2 Premere più volte (**SOURCE/OFF**) fino a visualizzare “AUX”.  
A quel punto viene visualizzato “AUX FRONT IN”.
- 3 Avviare la riproduzione del dispositivo audio portatile ad un volume moderato.
- 4 Impostare sull'apparecchio il consueto volume di ascolto.
- 5 Regolare il livello di ingresso (pagina 32).

## Microfono esterno XA-MC10

Collegando un microfono esterno opzionale al connettore di ingresso del microfono, è possibile migliorare la qualità audio durante le conversazioni mediante l'apparecchio.



### Nota

Collegare XA-MC10 come microfono esterno. Se viene collegato un altro dispositivo, potrebbe non essere possibile telefonare oppure potrebbero verificarsi malfunzionamenti.

## Informazioni aggiuntive

### Precauzioni

- Se l'auto è stata parcheggiata alla luce solare diretta, attendere che l'apparecchio si raffreddi prima di utilizzarlo.
- L'antenna elettrica si estende automaticamente.

### Formazione di condensa

Se all'interno dell'apparecchio si è formata della condensa, rimuovere il disco e attendere per circa un'ora fino a quando non si asciuga. Diversamente, l'apparecchio non funzionerà correttamente.

### Per mantenere una qualità audio elevata

Non bagnare l'apparecchio o i dischi.

### Note sui dischi

- Non esporre i dischi alla luce solare diretta o a fonti di calore, quali condotti d'aria calda, né lasciarli all'interno di un'auto parcheggiata alla luce solare diretta.
- Prima della riproduzione, pulire i dischi con un panno di pulizia procedendo dal centro verso l'esterno. Non utilizzare solventi quale benzene, trielina o detergenti disponibili in commercio.
- Questo apparecchio è stato progettato per la riproduzione di dischi conformi allo standard CD (Compact Disc). I DualDisc e alcuni dischi audio codificati mediante tecnologie di protezione dei diritti d'autore non sono conformi allo standard Compact Disc (CD), pertanto potrebbe non essere possibile riprodurli mediante il presente apparecchio.
- **Dischi NON riproducibili mediante il presente apparecchio**
  - Dischi su cui sono applicati etichette, adesivi oppure nastro o carta adesivi. Diversamente, potrebbe verificarsi un problema di funzionamento oppure il disco potrebbe venire danneggiato.
  - Dischi dalla forma irregolare (ad esempio, a forma di cuore, quadrato o stella). Diversamente, è possibile causare problemi di funzionamento all'apparecchio.
  - Dischi da 8 cm.



## Note sui dischi CD-R/CD-RW

- Numero massimo di: (solo CD-R/CD-RW)
  - cartelle (album): 150 (inclusa la cartella principale)
  - file (brani) e cartelle: 300 (o un numero inferiore a 300, se il nome di una cartella/di un file contiene molti caratteri)
  - caratteri visualizzabili per un nome di cartella/file: 32 (Joliet)/64 (Romeo)
- Se il disco multisessione inizia con una sessione CD-DA, viene riconosciuto come disco CD-DA e le altre sessioni non vengono riprodotte.
- **Dischi NON riproducibili mediante il presente apparecchio**
  - CD-R/CD-RW con scarsa qualità di registrazione.
  - CD-R/CD-RW registrati mediante un dispositivo di registrazione incompatibile.
  - CD-R/CD-RW finalizzati in modo non corretto.
  - CD-R/CD-RW diversi da quelli registrati nel formato CD audio o nel formato MP3 conforme allo standard ISO9660 Level 1/Level 2, Joliet/Romeo o multisessione.

## Ordine di riproduzione di file MP3/WMA/AAC

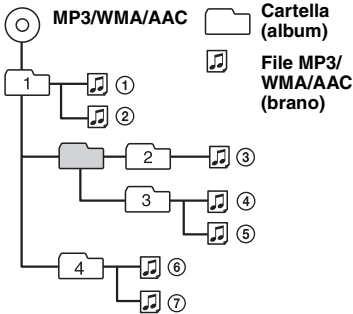

## Informazioni sull'iPod

- È possibile effettuare il collegamento ai modelli di iPod riportati di seguito. Prima dell'uso, aggiornare i dispositivi iPod all'ultima versione del software.

Made for

- iPod touch (2<sup>a</sup> generazione)
- iPod touch (1<sup>a</sup> generazione)
- iPod classic
- iPod con video\*
- iPod nano (5<sup>a</sup> generazione)
- iPod nano (4<sup>a</sup> generazione)
- iPod nano (3<sup>a</sup> generazione)
- iPod nano (2<sup>a</sup> generazione)
- iPod nano (1<sup>a</sup> generazione)\*
- iPhone 3GS
- iPhone 3G
- iPhone

\* Il controllo passeggero non è disponibile per iPod nano (1<sup>a</sup> generazione) o per iPod con video.

- “Made for iPod” e “Made for iPhone” significano che un accessorio elettronico è stato progettato per essere collegato specificatamente a un iPod o iPhone, ed è stato certificato dallo sviluppatore per soddisfare gli standard di prestazioni di Apple.
- Apple non è responsabile del funzionamento di questo dispositivo o per la sua conformità agli standard di sicurezza e normativi.

## Informazioni sulla tecnologia Bluetooth

### Cos'è la tecnologia Bluetooth?

- La tecnologia wireless Bluetooth è una tecnologia senza fili a breve raggio che consente la comunicazione di dati senza fili tra dispositivi digital, quali un telefono cellulare e un auricolare. La tecnologia wireless Bluetooth funziona entro un raggio di circa 10 m. Di solito vengono collegati due dispositivi, sebbene alcuni apparecchi supportino il collegamento di più dispositivi contemporaneamente.
- Trattandosi di una tecnologia wireless, con Bluetooth non occorre utilizzare cavi, né disporre i dispositivi uno di fronte all'altro come con la tecnologia a infrarossi. Ad esempio, è possibile utilizzare questo tipo di dispositivi in una borsa o in una tasca.
- La tecnologia Bluetooth è uno standard internazionale supportato da milioni di aziende che la impiegano in tutto il mondo.

continua alla pagina successiva →

## Informazioni sulla comunicazione Bluetooth

- La tecnologia wireless Bluetooth opera entro un raggio di circa 10 m.  
La distanza massima di comunicazione potrebbe variare in base alla presenza di ostacoli (elementi metallici, pareti, persone e così via) o di campi elettromagnetici.
- Nei casi riportati di seguito, è possibile che la sensibilità di comunicazione Bluetooth venga alterata.
  - Tra il presente apparecchio e il dispositivo Bluetooth sono presenti ostacoli quali elementi metallici, pareti o persone.
  - In prossimità del presente apparecchio è in uso un dispositivo che impiega frequenze a 2,4 GHz, ad esempio un dispositivo LAN wireless, un telefono cordless o un forno a microonde.
- I dispositivi Bluetooth e le reti LAN wireless (IEEE802.11b/g) impiegano le stesse frequenze, pertanto, se utilizzati entro brevi distanze, si potrebbero verificare interferenze a microonde che causerebbero alterazioni della velocità di comunicazione, disturbi o connessioni errate. In tal caso, effettuare quanto riportato di seguito.
  - Utilizzare il presente apparecchio ad una distanza minima di 10 m dal dispositivo LAN wireless.
  - Se il presente apparecchio viene utilizzato entro un raggio di 10 m da un dispositivo LAN wireless, spegnere quest'ultimo.
  - Installare il presente apparecchio e il dispositivo Bluetooth il più vicino possibile l'uno all'altro.
- Le microonde trasmesse da un dispositivo Bluetooth potrebbero influire sul funzionamento di apparecchiature mediche elettroniche. Spegnerne il presente apparecchio e altri dispositivi Bluetooth nei seguenti luoghi, onde evitare di causare incidenti.
  - in presenza di gas infiammabili, all'interno di ospedali, treni, aerei o stazioni di rifornimento
  - in prossimità di porte automatiche o allarmi antincendio
- Sebbene il presente apparecchio supporti funzioni di protezione conformi allo standard Bluetooth per garantire la connessione sicura durante l'uso della tecnologia wireless Bluetooth, a seconda dell'impostazione la protezione potrebbe risultare insufficiente. Per questo motivo, prestare attenzione durante le comunicazioni mediante la tecnologia wireless Bluetooth.
- Sony non potrà essere ritenuta responsabile in caso di eventuali fughe di informazioni durante le comunicazioni Bluetooth.

- Non è possibile garantire la connessione con tutti i dispositivi Bluetooth.
  - Per la conformità con lo standard Bluetooth specificato da Bluetooth SIG e per l'autenticazione, occorre disporre di un dispositivo dotato della funzione Bluetooth.
  - Anche se il dispositivo connesso è conforme con lo standard Bluetooth di cui sopra, potrebbe non essere possibile connettere alcuni dispositivi oppure alcuni di essi potrebbero non funzionare correttamente in base alle relative funzioni o specifiche.
  - Durante le conversazioni telefoniche mediante la funzione vivavoce, a seconda del dispositivo o dell'ambiente di comunicazione, si potrebbero verificare disturbi.
- A seconda del dispositivo da connettere, l'avvio della comunicazione potrebbe richiedere tempo.

### Altro

- A seconda delle condizioni delle onde radio e del luogo in cui l'apparecchio viene utilizzato, potrebbe non essere possibile utilizzare il dispositivo Bluetooth con i telefoni cellulari.
- Se in seguito all'uso del dispositivo Bluetooth si avvertono dei fastidi, interrompere immediatamente l'uso. Se il problema persiste, rivolgersi ad un rivenditore Sony.

Per eventuali domande o problemi riguardanti l'apparecchio non trattati nel presente manuale, rivolgersi al più vicino rivenditore Sony.

## Manutenzione

### Sostituzione della batteria al litio del telecomando a scheda

In condizioni normali, la pila dura circa 1 anno. (Il ciclo di vita può risultare più breve in funzione delle condizioni di utilizzo.)  
Quando la pila si scarica, il raggio d'azione del telecomando a scheda risulta ridotto. Sostituire la pila con una batteria al litio CR2025 nuova. L'uso di pile diverse potrebbe comportare il rischio di incendi o esplosioni.

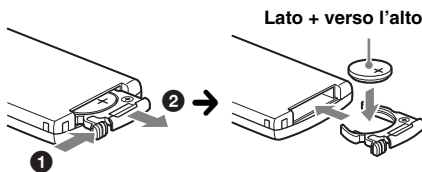

#### Note sulla batteria al litio

- Tenere la batteria al litio fuori dalla portata dei bambini. Se la pila viene ingerita, consultare immediatamente un medico.
- Pulire la pila con un panno asciutto per assicurare un perfetto contatto.

- Assicurarsi di rispettare la corretta polarità durante l'inserimento della pila.
- Non afferrare la pila con pinze di metallo, in quanto potrebbe verificarsi un corto circuito.

### AVVERTENZA

La pila può esplodere se usata scorrettamente. Pertanto, non deve essere ricaricata, smontata o gettata nel fuoco.

### Sostituzione del fusibile

Per la sostituzione del fusibile, assicurarsi di utilizzare un fusibile dello stesso amperaggio di quello indicato sull'originale. Se il fusibile si brucia, controllare i collegamenti dell'alimentazione e sostituire il fusibile. Se dopo la sostituzione il fusibile si brucia di nuovo, è possibile che si tratti di un problema interno. In tal caso, rivolgersi al più vicino rivenditore Sony.

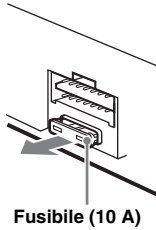

### Pulizia dei connettori

Se i connettori tra l'apparecchio e il pannello anteriore sono sporchi, l'apparecchio potrebbe non funzionare correttamente. Per evitare questo problema, aprire il pannello anteriore, rimuoverlo (pagina 8), quindi pulire i connettori con un cotton fioc. Non esercitare forza eccessiva. Diversamente, i connettori potrebbero venire danneggiati.

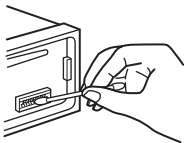

Unità principale

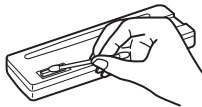

Lato posteriore del pannello anteriore

### Note

- Per motivi di sicurezza, spegnere il motore prima di pulire i connettori e rimuovere la chiave dal bloccetto di accensione.
- Non toccare mai direttamente i connettori con le dita o con oggetti di metallo.

## Rimozione dell'apparecchio

### 1 Rimuovere la cornice protettiva.

- 1 Rimuovere il pannello anteriore (pagina 8).
- 2 Afferrare entrambe le estremità della cornice protettiva, quindi estrarla.

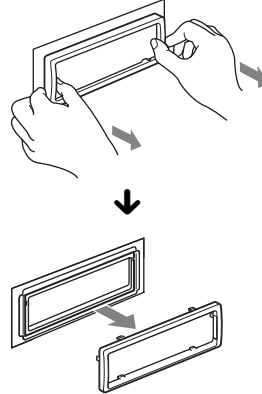

### 2 Rimuovere l'apparecchio.

- 1 Inserire contemporaneamente entrambe le chiavi di rilascio fino a farle scattare in posizione.

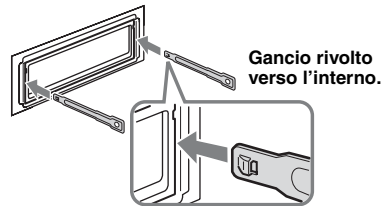

- 2 Estrarre le chiavi di rilascio per sbloccare l'apparecchio.

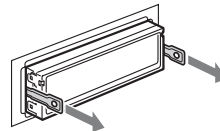

- 3 Rimuovere l'apparecchio dalla struttura facendolo scorrere.

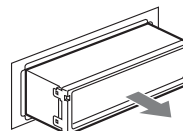

## Caratteristiche tecniche

### Sintonizzatore

#### FM

**Gamma di frequenze:** 87,5 – 108,0 MHz

**Terminale dell'antenna:**

Connettore dell'antenna esterna

**Frequenza intermedia:** 150 kHz

**Sensibilità utilizzabile:** 10 dBf

**Selettività:** 75 dB a 400 kHz

**Rapporto segnale-rumore:** 70 dB (mono)

**Separazione:** 40 dB a 1 kHz

**Risposta in frequenza:** 20 – 15.000 Hz

#### MW/LW

**Gamma di frequenze:**

MW: 531 – 1.602 kHz

LW: 153 – 279 kHz

**Terminale dell'antenna:**

Connettore dell'antenna esterna

**Frequenza intermedia:** 25 kHz

**Sensibilità:** MW: 26 µV, LW: 45 µV

### Letture CD

**Rapporto segnale-rumore:** 120 dB

**Risposta in frequenza:** 10 – 20.000 Hz

**Wow e flutter:** al di sotto del limite misurabile

### Letture USB

**Interfaccia:** USB (velocità massima)

**Alimentazione massima:** 500 mA

### Comunicazione wireless

**Sistema di comunicazione:**

Bluetooth Standard versione 2.1 + EDR

**Uscita:**

Bluetooth Standard Power Class 2 (max. +4 dBm)

**Raggio di comunicazione massimo:**

Circa 10 m\*1 l'uno di fronte all'altro

**Banda di frequenza:**

Banda da 2,4 GHz (da 2,4000 a 2,4835 GHz)

**Metodo di modulazione:** FHSS

**Profili Bluetooth compatibili\*2:**

A2DP (Advanced Audio Distribution Profile) 1.2

AVRCP (Audio Video Remote Control Profile) 1.3

HFP (Handsfree Profile) 1.5

PBAP (Phone Book Access Profile)

OPP (Object Push Profile)

\*1 Il raggio effettivo varia in base a fattori quali ostacoli tra i dispositivi, campi magnetici attorno a un forno a microonde, elettricità statica, sensibilità della ricezione, prestazioni dell'antenna, sistema operativo, applicazione software e così via.

\*2 I profili standard Bluetooth indicano lo scopo della comunicazione Bluetooth tra dispositivi.

### Amplificatore di potenza

**Uscita:** uscite diffusori

**Impedenza diffusori:** 4 – 8 ohm

**Potenza di uscita massima:** 52 W × 4 (a 4 ohm)

## Generali

**Uscite:**

Terminale delle uscite audio (possibilità di

selezione tra anteriore, posteriore/subwoofer)

Terminale di controllo del relè dell'antenna

elettrica

Terminale di controllo dell'amplificatore di

potenza

**Ingressi:**

Terminale di controllo ATT del telefono

Terminale di ingresso del telecomando

Terminale di ingresso dell'antenna

Terminale di ingresso microfono (MIC)

Presca di ingresso AUX (minipresa stereo)

Connettore di ingresso del segnale USB

**Requisiti di alimentazione:** batteria auto da 12 V CC (massa negativa)

**Dimensioni:** circa 178 × 50 × 179 mm (l/a/p)

**Dimensioni di montaggio:** circa 182 × 53 × 162 mm (l/a/p)

**Peso:** circa 1,2 kg

**Accessori in dotazione:**

Telecomando a scheda: RM-X174

Elementi per l'installazione e i collegamenti (1 set)

**Accessori/apparecchi opzionali:**

Cavo di collegamento USB per iPod: RC-100IP

Microfono esterno: XA-MC10

È possibile che il rivenditore non tratti alcuni degli accessori di cui sopra. Per ulteriori informazioni, rivolgersi al rivenditore.

*Il design e le caratteristiche tecniche sono soggetti a modifiche senza preavviso.*

## Guida alla soluzione dei problemi

Fare riferimento alla seguente lista di verifica per risolvere la maggior parte dei problemi che si potrebbero verificare durante l'uso di questo apparecchio.

Prima di esaminare l'elenco che segue, verificare le procedure di collegamento e d'uso dell'apparecchio.

Se il problema persiste, visitare il seguente sito di assistenza.

### Sito di assistenza clienti

<http://support.sony-europe.com/>

## Generali

**L'apparecchio non riceve alimentazione.**

- Verificare il collegamento o il fusibile.
- Se l'apparecchio viene spento e il display disattivato, non è possibile utilizzarlo mediante il telecomando.  
→ Accendere l'apparecchio.

**L'antenna elettrica non si estende.**

L'antenna elettrica non dispone di scatola a relè.



---

### L'audio non viene emesso.

- È attivata la funzione ATT o la funzione ATT di esclusione del volume del telefono (se il cavo di interfaccia di un telefono per auto è collegato al cavo ATT).
- La posizione del comando di attenuazione "FADER" non è appropriata per un sistema a 2 diffusori.
- Il dispositivo audio Bluetooth è in pausa.  
→ Annullare la pausa.

---

### Non viene emesso alcun segnale acustico.

- Il segnale acustico è disattivato (pagina 34).
- Un amplificatore di potenza opzionale è collegato e l'amplificatore incorporato non viene utilizzato.

---

### Il contenuto della memoria è stato cancellato.

- È stato premuto il tasto RESET.  
→ Reinserire i dati in memoria.
- Il cavo di alimentazione o la pila sono stati rimossi o non sono collegati correttamente.

---

### Le stazioni memorizzate e l'ora esatta sono cancellate.

#### Si è bruciato il fusibile.

#### Quando si cambia la posizione della chiave di accensione, viene emesso un disturbo.

I cavi non sono collegati correttamente al connettore dell'alimentazione accessoria dell'auto.

---

### Durante la riproduzione o la ricezione, viene attivato il modo di dimostrazione.

Se non viene eseguita alcuna operazione per 5 minuti quando è impostata la funzione "DEMO-ON", viene attivato il modo di dimostrazione.

→ Impostare "DEMO-OFF" (pagina 34).

---

### Il display viene disattivato/non viene visualizzato nella finestra del display.

- L'attenuatore di luminosità è impostato su "DIM-ON" (pagina 34).
- Il display scompare tenendo premuto **(SOURCE/OFF)**.  
→ Premere **(SOURCE/OFF)** sull'apparecchio fino a visualizzare il display.
- I connettori sono sporchi (pagina 39).

---

### La funzione Auto Off non è operativa.

L'apparecchio è acceso. La funzione Auto Off si attiva dopo avere spento l'apparecchio.

→ Spegnerne l'apparecchio.

---

## Ricezione radiofonica

### Non è possibile ricevere le stazioni.

#### L'audio è disturbato.

- Il collegamento non è corretto.  
→ Collegare il cavo di controllo dell'antenna elettrica (blu) o il cavo di alimentazione accessoria (rosso) al cavo di alimentazione di un amplificatore di potenza dell'antenna per auto (solo se l'auto dispone di antenna FM/MW/LW incorporata sul vetro posteriore/laterale).  
→ Verificare il collegamento dell'antenna dell'auto.  
→ Se l'antenna dell'auto non si estende, verificare il collegamento del cavo di controllo dell'antenna elettrica.

---

### Non è possibile effettuare la sintonizzazione preselezionata.

- Memorizzare la frequenza corretta.
- Il segnale di trasmissione è eccessivamente debole.

---

### Non è possibile effettuare la sintonizzazione automatica.

- L'impostazione del modo di ricerca locale non è stata effettuata correttamente.  
→ La sintonizzazione si arresta di frequente:  
Impostare "LOCAL-ON" (pagina 34).  
→ La sintonizzazione non si arresta in corrispondenza di una stazione:  
Impostare "LOCAL-OFF" (pagina 34).
- Il segnale di trasmissione è eccessivamente debole.  
→ Eseguire la sintonizzazione manuale.

---

### Durante la ricezione FM, lampeggia l'indicazione "ST".

- Sintonizzare la frequenza in modo corretto.
- Il segnale di trasmissione è eccessivamente debole.  
→ Impostare "MONO-ON" (pagina 34).

---

### Un programma FM trasmesso in stereofonia viene ricevuto in monofonia.

L'apparecchio è impostato sul modo di ricezione monofonico.

→ Impostare "MONO-OFF" (pagina 34).

---

## RDS

### Dopo alcuni secondi di ascolto, viene avviata la funzione SEEK.

La stazione non è TP oppure il segnale è debole.

→ Disattivare il modo TA (pagina 18).

---

### Non viene trasmesso alcun notiziario sul traffico.

- Attivare il modo TA (pagina 18).
- La stazione non trasmette notiziari sul traffico pur essendo una stazione TP.  
→ Sintonizzarsi su un'altra stazione.

---

### Il modo PTY visualizza "-----".

- La stazione corrente non è una stazione RDS.
- I dati RDS non vengono ricevuti.
- La stazione non specifica il tipo di programma.

---

### Il nome del servizio programmi lampeggia.

Non esiste alcuna frequenza alternativa per la stazione corrente.

→ Premere **(SEEK)** +/- durante il lampeggiamento del nome del servizio programmi. Viene visualizzato "PI SEEK" e l'apparecchio avvia la ricerca di un'altra frequenza con gli stessi dati PI (identificativo programma).

**continua alla pagina successiva →**

## Riproduzione di CD

### Non è possibile inserire un disco.

- Nell'alloggiamento è presente un altro disco.
- Il disco è stato inserito forzatamente in senso contrario o nel modo sbagliato.

### Il disco non viene riprodotto.

- Il disco è difettoso o sporco.
- I CD-R/CD-RW non sono per l'uso audio (pagina 37).

### Non è possibile riprodurre file in formato MP3/WMA/AAC.

Il disco non è compatibile con il formato e la versione MP3/WMA/AAC. Per ulteriori informazioni sui dischi e sui formati riproducibili, visitare il sito di assistenza.

### I file MP3/WMA/AAC necessitano di un tempo maggiore prima di poter essere riprodotti.

- Per i dischi indicati di seguito, l'avvio della riproduzione necessita di un tempo maggiore.
- dischi registrati con una struttura ad albero complessa.
  - dischi registrati in multisessione.
  - dischi ai quali è possibile aggiungere dati.

### Le voci del display non scorrono.

- Per i dischi che presentano molti caratteri, tali voci potrebbero non scorrere.
- La funzione "AUTO SCR" è impostata su "OFF".
  - Impostare "A.SCRL-ON" (pagina 34).
  - Tenere premuto (**DSPL**) (SCRL).

### L'audio salta.

- L'installazione non è corretta.
  - Installare l'apparecchio con un'angolazione inferiore a 45° in una parte stabile dell'auto.
- Il disco è difettoso o sporco.

### I tasti per le operazioni non funzionano.

### Il disco non viene espulso.

Premere il tasto RESET (pagina 7).

## Riproduzione USB

### Non è possibile eseguire la riproduzione mediante un hub USB.

Il presente apparecchio non è in grado di riconoscere i dispositivi USB mediante un hub USB.

### Non è possibile eseguire la riproduzione.

Un dispositivo USB non funziona.  
→ Ricollegarlo.

### Il dispositivo USB necessita di un tempo maggiore per avviare la riproduzione.

Il dispositivo USB contiene file con una struttura ad albero complessa.

### Viene emesso un segnale acustico.

Il dispositivo USB è stato scollegato durante la riproduzione.

→ Prima di scollegare un dispositivo USB, accertarsi di arrestare innanzitutto la riproduzione ai fini della protezione dei dati.

### L'audio viene trasmesso a intermittenza.

A velocità di trasmissione elevate, superiori a 320 kbps, è possibile che l'audio venga trasmesso a intermittenza.

## Funzione Bluetooth

### Il dispositivo con cui si sta effettuando la connessione non rileva il presente apparecchio.

- Prima di effettuare l'associazione, impostare il presente apparecchio nel modo standby per l'associazione.
- Durante la connessione con un dispositivo Bluetooth, l'apparecchio non può essere rilevato da altri dispositivi. Terminare la connessione corrente e ricercare l'apparecchio da un altro dispositivo.
- Dopo aver effettuato l'associazione tra i dispositivi, attivare l'uscita del segnale Bluetooth (pagina 26).

### Non è possibile stabilire la connessione.

- Collegare questo apparecchio a un dispositivo Bluetooth o viceversa. La connessione è controllata da un solo lato (da questo apparecchio o dal dispositivo Bluetooth), non da entrambi.
- Verificare le procedure di associazione e connessione facendo riferimento al manuale dell'altro dispositivo ecc., quindi eseguire di nuovo l'operazione.

### Il nome del dispositivo rilevato non viene visualizzato.

A seconda dello stato dell'altro dispositivo, è possibile che il nome non venga visualizzato.

### Non viene emesso alcun tono di chiamata.

- Regolare il volume in "VOL RING".
- A seconda del dispositivo con cui si effettua la connessione, è possibile che il tono di chiamata non venga inviato correttamente.
  - Impostare "RINGTONE" su "R.TONE-1" (pagina 27).

### Il volume della voce dell'interlocutore è basso.

Regolare il livello del volume.

### L'interlocutore dice che il volume è troppo basso o alto.

Regolare il volume in modo appropriato utilizzando la funzione di regolazione del guadagno del microfono (pagina 29).

### Durante le conversazioni telefoniche si verifica il fenomeno dell'eco o un disturbo.

- Abbassare il volume.
- Impostare EC/NC Mode su "EC/NC-1" o "EC/NC-2" (pagina 29).
- Se il rumore ambientale risulta elevato durante la chiamata telefonica, tentare di ridurlo.  
Esempio: se una finestra è aperta e il rumore proveniente dalla strada è eccessivamente alto, chiudere la finestra. Se il rumore proveniente da un condizionatore è elevato, abbassare la potenza del condizionatore.

### Il telefono non viene connesso.

Durante la riproduzione da un dispositivo audio Bluetooth, non è possibile stabilire la connessione con un telefono, nemmeno premendo  (vivavoce).

→ Stabilire la connessione dal telefono.

---

**La qualità audio del telefono è scarsa.**

La qualità audio del telefono dipende dalle condizioni di ricezione del telefono cellulare.

→ Se la ricezione è scarsa, spostare l'auto in un luogo in cui il segnale del telefono cellulare risulti più potente.

---

**Il livello di volume del dispositivo audio connesso è basso (alto).**

Il livello di volume varia in base al dispositivo audio.

→ Regolare il livello di volume del dispositivo audio connesso o del presente apparecchio.

---

**Dal dispositivo audio Bluetooth non viene emesso l'audio.**

Il dispositivo audio è nel modo di pausa.

→ Annullare il modo di pausa del dispositivo audio.

---

**L'audio salta durante la riproduzione di un dispositivo audio Bluetooth.**

- Ridurre la distanza tra l'apparecchio e il dispositivo audio Bluetooth.
  - Se il dispositivo audio Bluetooth si trova in una custodia che causa l'interruzione del segnale, rimuoverlo dalla custodia durante l'uso.
  - Nelle vicinanze vengono utilizzati più dispositivi Bluetooth o altri dispositivi che emettono onde radio.
    - Spegnerli gli altri dispositivi.
    - Aumentare la distanza dagli altri dispositivi.
  - Durante la connessione tra il presente apparecchio e il telefono cellulare, l'audio di riproduzione si interrompe momentaneamente. Non si tratta di un problema di funzionamento.
- 

**Non è possibile controllare il dispositivo audio Bluetooth connesso.**

Verificare che il dispositivo audio Bluetooth connesso supporti il profilo AVRCP.

---

**Non è possibile utilizzare alcune funzioni.**

Verificare se il dispositivo con cui è stata stabilita la connessione supporta le funzioni in questione.

---

**Quando si riceve una chiamata non viene visualizzato il nome del chiamante.**

Il telefono da cui si riceve la chiamata non è impostato per l'invio del numero telefonico.

---

**Una chiamata viene accettata accidentalmente.**

- Il telefono con cui si sta stabilendo la connessione è impostato in modo da rispondere a una chiamata in modo automatico.
  - "AUTO ANS" sul presente apparecchio è impostato su "A.ANS-1" o "A.ANS-2" (pagina 27).
- 

**L'associazione non è stata effettuata entro l'intervallo di tempo previsto.**

A seconda del dispositivo di connessione, il limite di tempo previsto per l'associazione potrebbe essere breve. Tentare di completare l'associazione entro il tempo previsto.

---

**Non è possibile utilizzare la funzione Bluetooth.**

Disattivare l'apparecchio premendo **(SOURCE/OFF)** per più di 2 secondi, quindi riattivarlo.

---

---

**Durante le chiamate con funzione vivavoce, l'audio non viene trasmesso dai diffusori dell'auto.**

Se l'audio viene trasmesso dal telefono cellulare, impostare quest'ultimo affinché l'audio venga trasmesso dai diffusori dell'auto.

---

---

**Messaggi e indicazioni di errore**

---

**CHECKING**

È in corso il controllo del collegamento a un dispositivo USB.

→ Attendere il termine del controllo.

---

**EMPTY**

- Il registro chiamate è vuoto.
  - La rubrica telefonica è vuota.
  - La memoria dei numeri di preselezione è vuota.
- 

**ERROR**

- Il disco è sporco o è stato inserito in senso contrario.
    - Pulire il disco o inserirlo correttamente.
  - È stato inserito un disco vuoto.
  - Non è possibile riprodurre il disco a causa di un problema.
    - Inserire un altro disco.
  - Il dispositivo USB non è stato riconosciuto automaticamente.
    - Ricollegarlo.
  - Premere **▲** per estrarre il disco.
  - Inizializzazione BT non riuscita.
  - Accesso alla rubrica non riuscito.
  - Il contenuto della rubrica è stato modificato durante l'accesso al telefono cellulare.
    - Provare ad accedere nuovamente alla rubrica del telefono cellulare.
  - È stata effettuata una chiamata mentre il telefono cellulare non era collegato.
- 

**P (numero di preselezione) ERROR**

È stata effettuata una chiamata tramite un numero di preselezione, ma non esiste alcun numero di preselezione.

---

**FAILURE**

I collegamenti di diffusori/amplificatori non sono corretti.

→ Consultare la guida all'installazione e ai collegamenti del presente modello per verificare i collegamenti.

---

**HUB NO SUPRT (HUB non supportato)**

Il presente apparecchio non supporta hub USB.

---

**L. SEEK +/-**

Il modo di ricerca locale è attivato durante la sintonizzazione automatica.

---

continua alla pagina successiva →

---

**NO AF**

Non esiste alcuna frequenza alternativa per la stazione corrente.

→ Premere (SEEK) +/- durante il lampeggiamento del nome del servizio programmi. L'apparecchio avvia la ricerca di un'altra frequenza con gli stessi dati PI (identificativo programma) (viene visualizzato "PI SEEK").

---

**NO DEV** (nessun dispositivo)

• Come sorgente è stato selezionato USB senza che fosse collegato un dispositivo USB. Durante la riproduzione sono stati scollegati un dispositivo o un cavo USB.

→ Accertarsi di collegare un dispositivo e un cavo USB.

• È selezionata una sorgente audio Bluetooth, ma non è collegato alcun dispositivo audio Bluetooth. Un dispositivo audio Bluetooth è stato scollegato durante una chiamata.

→ Accertarsi di collegare un dispositivo audio Bluetooth.

• La sorgente del telefono Bluetooth è selezionata, ma non è collegato nessun telefono cellulare. Un telefono cellulare è stato scollegato durante una chiamata.

→ Accertarsi di collegare un telefono cellulare.

---

**NO INFO** (nessuna informazione)

Con il telefono cellulare collegato, non sono stati ricevuti il nome della rete e il nome del cellulare.

---

**NO MUSIC**

Il disco o il dispositivo USB non contiene file musicali.

→ Inserire un CD musicale nell'apparecchio.

→ Collegare un dispositivo USB contenente file musicali.

---

**NO NAME**

Il brano non contiene il nome di un disco/album/artista/brano.

---

**NOT FOUND**

Durante la ricerca alfabetica non sono state trovate voci che cominciano per la lettera selezionata.

---

**NO TP**

L'apparecchio continua la ricerca di stazioni TP disponibili.

---

**OFFSET**

Potrebbe essersi verificato un problema interno.

→ Verificare i collegamenti. Se l'indicazione di errore rimane visualizzata, rivolgersi al più vicino rivenditore Sony.

---

**OVERLOAD**

Il dispositivo USB è sovraccaricato.

→ Scollegare il dispositivo USB, quindi cambiare sorgente premendo (SOURCE/OFF).

→ Indica che il dispositivo USB presenta problemi di funzionamento oppure che è stato collegato un dispositivo non supportato.

---

**READ**

È in corso la lettura di tutte le informazioni relative a tutti i brani e agli album del disco.

→ Una volta terminata l'operazione, la riproduzione viene avviata automaticamente. Potrebbe essere necessario attendere alcuni minuti, a seconda della struttura del disco.

---

---

**RESET**

L'apparecchio o il dispositivo USB non funziona a causa di un problema.

→ Premere il tasto RESET (pagina 7).

---

**UNKNOWN**

Non è possibile visualizzare il nome o il numero del telefono mentre si sfoglia la rubrica o il registro chiamate.

---

**USB NO SUPRT** (USB non supportato)

Il dispositivo USB collegato non è supportato.

→ Per ulteriori informazioni sulla compatibilità del dispositivo USB in uso, visitare il sito di assistenza.

---

**WITHHELD**

Il numero di telefono è stato nascosto dal chiamante.

---

“ L L L L ” “ ” “ ” “ ” “ ” “ ”

Mentre si procede rapidamente in avanti/all'indietro, sono stati raggiunti l'inizio o la fine del disco e non è possibile andare oltre.

---

“ \_ ”

L'apparecchio non supporta la visualizzazione di un determinato carattere.

---

Se le soluzioni riportate non risolvono il problema, rivolgersi al più vicino rivenditore Sony. Se l'apparecchio viene portato in un centro di assistenza a causa di un problema relativo alla riproduzione di un CD, assicurarsi di portare il disco utilizzato al momento in cui si è verificato il problema.



Uit veiligheidsoverwegingen moet u dit apparaat in het dashboard van de auto installeren. Raadpleeg de bijgeleverde handleiding voor installatie/aansluitingen voor meer informatie over de installatie en aansluitingen.

**CLASS 1  
LASER PRODUCT**

Dit label bevindt zich aan de onderkant van het apparaat.

Het naamplaatje met de werkspanning enz. bevindt zich onder aan de behuizing.



Hierbij verklaart Sony Corp. dat deze MEX-BT3900U in overeenstemming is met de essentiële eisen en andere relevante bepalingen van richtlijn 1999/5/EG.

Nadere informatie kunt u vinden op:  
<http://www.compliance.sony.de/>

Italië: Het gebruik van het RLAN-netwerk wordt bepaald:

- met betrekking tot persoonlijk gebruik door juridisch besluit 1.8.2003, nr. 259 ("Richtlijn voor elektronische communicatie"). In Artikel 104 wordt in het bijzonder aangegeven wanneer het verkrijgen van algemene toestemming vooraf noodzakelijk is, en in Artikel 105 wanneer vrij gebruik is toegestaan.
- met betrekking tot het leveren van openbare RLAN-toegang tot telecomnetwerken en -services door Ministerieel besluit 28.5.2003, zoals aangepast, en Artikel 25 (algemene toestemming voor elektronische communicatienetwerken en -services) van de Richtlijn voor elektronische communicatie.

Noorwegen: Het gebruik van deze radioapparatuur is niet toegestaan binnen een straal van 20 kilometer van het centrum Ny-Alesund op Spitsbergen.

### **Opmerking voor klanten: de volgende informatie is enkel van toepassing voor apparaten die verkocht worden in landen die de EU-richtlijnen in acht nemen**

De fabricant van dit product is Sony Corporation, 1-7-1 Konan Minato-ku Tokyo, 108-0075 Japan. De geautoriseerde vertegenwoordiging voor EMC en produkt veiligheid is Sony Deutschland GmbH, Hedelfinger Strasse 61, 70327 Stuttgart, Duitsland. Voor service- of garantiezaken verwijzen wij u graag naar de adressen in de afzonderlijke service/garantie documenten.



**Verwijdering van oude elektrische en elektronische apparaten (Toepasbaar in de Europese Unie en andere Europese landen met gescheiden inzamelingsystemen)**

Het symbool op het product of op de verpakking wijst erop dat dit product niet als huishoudelijk afval mag worden behandeld. Het moet echter naar een plaats worden gebracht waar elektrische en elektronische apparatuur wordt gerecycled. Als u ervoor zorgt dat dit product op de correcte manier wordt verwerkt, voorkomt u voor mens en milieu negatieve gevolgen die zich zouden kunnen voordoen in geval van verkeerde afvalbehandeling. De recycling van materialen draagt bij tot het vrijwaren van natuurlijke bronnen. Voor meer details in verband met het recyclen van dit product, neemt u contact op met de gemeentelijke instanties, het bedrijf of de dienst belast met de verwijdering van huishoudafval of de winkel waar u het product hebt gekocht.

Accessoire waarop dit van toepassing is: Afstandsbediening



### **Verwijdering van oude batterijen (in de Europese Unie en andere Europese landen met afzonderlijke inzamelingsystemen)**

Dit symbool op de batterij of verpakking wijst erop dat de meegeleverde batterij van dit product niet als huishoudelijk afval behandeld mag worden. Op sommige batterijen kan dit symbool voorkomen in combinatie met een chemisch symbool. De chemische symbolen voor kwik (Hg) of lood (Pb) worden toegevoegd als de batterij meer dan 0,0005 % kwik of 0,004 % lood bevat. Door deze batterijen op juiste wijze af te voeren, voorkomt u voor mens en milieu negatieve gevolgen die zich zouden kunnen voordoen in geval van verkeerde afvalbehandeling. Het recycleren van materialen draagt bij tot het vrijwaren van natuurlijke bronnen. In het geval dat de producten om redenen van veiligheid, prestaties dan wel in verband met data-integriteit een permanente verbinding met batterij vereisen, dient deze batterij enkel door gekwalificeerd servicepersoneel vervangen te worden. Om ervoor te zorgen dat de batterij op een juiste wijze zal worden behandeld, dient het product aan het eind van zijn levenscyclus overhandigd te worden aan het desbetreffende inzamelingspunt voor de recyclage van elektrisch en elektronisch materiaal. Voor alle andere batterijen verwijzen we u naar het gedeelte over hoe de batterij veilig uit het product te verwijderen. Overhandig de batterij bij het desbetreffende inzamelingspunt voor de recyclage van batterijen. Voor meer details in verband met het recyclen van dit product of batterij, neemt u contact op met de gemeentelijke instanties, het bedrijf of de dienst belast met de verwijdering van huishoudafval of de winkel waar u het product hebt gekocht.

Het woordmerk *Bluetooth* en de logo's van Bluetooth zijn eigendom van Bluetooth SIG, Inc. en Sony Corporation gebruikt deze items onder licentie. Overige handelsmerken en merknamen zijn eigendom van de respectieve eigenaars.

ZAPPIN en Quick-BrowZer zijn handelsmerken van Sony Corporation.

Windows Media is een gedeponeerd handelsmerk of een handelsmerk van Microsoft Corporation in de Verenigde Staten en/of andere landen.

Dit product wordt beschermd door bepaalde intellectuele eigendomsrechten van Microsoft Corporation. Het gebruik of de verspreiding van dergelijke technologie buiten dit product om is verboden zonder een licentie van Microsoft of een erkend dochterbedrijf van Microsoft.

iPhone, iPod, iPod classic, iPod nano en iPod touch zijn handelsmerken van Apple Inc., gedeponeerd in de VS en andere landen.

MPEG Layer-3 audio-codeertechnologie en -patenten gebruikt onder licentie van Fraunhofer IIS en Thomson.

#### **Opmerking over de lithiumbatterij**

*Stel de batterij niet bloot aan extreem hoge temperaturen, zoals direct zonlicht, vuur, enzovoort.*

#### **Waarschuwing als het contactslot van de auto geen ACC-positie heeft**

Zorg ervoor dat u de functie voor automatisch uitschakelen instelt (pagina 34). Hiermee wordt het apparaat na de ingestelde tijdsduur automatisch volledig uitgeschakeld nadat u het apparaat hebt uitgeschakeld. Zo voorkomt u dat de accu leegraakt. Als u de functie voor automatisch uitschakelen niet instelt, houdt u (SOURCE/OFF) ingedrukt totdat het scherm verdwijnt wanneer u het contactslot uitzet.

## Aan de slag

Disks die kunnen worden afgespeeld op dit apparaat	6
Opmerkingen over Bluetooth	6
Het apparaat opnieuw instellen	7
De DEMO-stand annuleren	7
De kaartafstandsbediening voorbereiden	7
De klok instellen	8
Het voorpaneel verwijderen	8
Het voorpaneel bevestigen	9

## Snelgids voor Bluetooth-functie

3 stappen naar de Bluetooth-functie	10
Toetsen en pictogrammen	11
❶ Koppelen	12
❷ Verbinding	12
❸ Handsfree bellen en Muziek streamen	13

## Bedieningselementen en algemene handelingen

Hoofdeenheid	14
RM-X174 Kaartafstandsbediening	16

## Radio

Zenders opslaan en ontvangen	17
Automatisch opslaan — BTM	17
Handmatig opslaan	17
De opgeslagen zenders ontvangen	17
Automatisch afstemmen	17
RDS	17
Overzicht	17
AF en TA instellen	18
PTY selecteren	19
CT instellen	19

## CD

Display-items	19
Herhaaldelijk en willekeurig afspelen	19

## USB-apparaten

Afspelen vanaf een USB-apparaat	20
Display-items	20
Herhaaldelijk en willekeurig afspelen	21

## iPod

Een iPod afspelen	21
Display-items	22
Albums, podcasts, genres, afspeellijsten en artiesten overslaan	22
Herhaaldelijk en willekeurig afspelen	22
Een iPod rechtstreeks bedienen	
— Passagiersbediening	23

## Zoeken naar een track

Zoeken naar een track op naam	
— Quick-BrowZer™	23
Zoeken door items over te slaan	
— Overspring-stand	23
Zoeken op alfabetische volgorde	
— Alfabetisch zoeken	24
Zoeken naar een track door te luisteren naar een gedeelte van een track — ZAPPIN™	24

## Bluetooth (Handsfree bellen en Muziek streamen)

Bluetooth-bedieningshandelingen	25
Koppelen	25
Over Bluetooth-pictogrammen	26
Verbinding	26
De Bluetooth-signaaluitvoer van dit apparaat inschakelen	26
Verbinding tot stand brengen met een mobiele telefoon	26
Verbinding tot stand brengen met een audio-apparaat	27
Handsfree bellen	27
Gesprekken ontvangen	27
Bellen	28
Bedieningshandelingen tijdens een gesprek	28
Gesprek doorsturen	29
Voorkeuzetoetsen	29
Activering spraakgestuurd kiezen	29
SMS-indicator	30
Muziek streamen	30
Luisteren naar muziek van een audioapparaat	30
Een audio-apparaat bedienen met dit apparaat	30
Bluetooth-instellingen initialiseren	31



## Geluidsinstellingen en het installatiemenu

De geluidsinstellingen wijzigen . . . . .	31
De geluidskenmerken aanpassen . . . . .	31
Genieten van geavanceerde geluidsfuncties	
— Geavanceerde sound-engine . . . . .	32
De geluidskwaliteit selecteren	
— EQ7 vooraf instellen . . . . .	32
De equalizercurve aanpassen	
— EQ7 instellen . . . . .	32
Het geluid optimaliseren door middel van	
Time Alignment — Luisterpositie . . . . .	33
De luisterpositie aanpassen . . . . .	33
Geavanceerde DM+ . . . . .	33
De achterluidsprekers als subwoofer	
gebruiken	
— Versterking lage tonen achter . . . . .	34
Instelitems aanpassen — SET . . . . .	34

## Overige functies

Optionele apparaten gebruiken . . . . .	35
Randapparatuur voor audio . . . . .	35
Externe microfoon XA-MC10 . . . . .	36

## Aanvullende informatie

Voorzorgsmaatregelen . . . . .	36
Opmerkingen over disks . . . . .	36
Afspeelvolgorde van MP3-/WMA-/AAC-	
bestanden . . . . .	37
Informatie over iPod . . . . .	37
Informatie over de Bluetooth-functie . . . . .	37
Onderhoud . . . . .	38
Het apparaat verwijderen . . . . .	39
Technische gegevens . . . . .	40
Problemen oplossen . . . . .	41
Foutmeldingen/berichten . . . . .	43

## Ondersteuningsite

Als u vragen hebt of de recentste ondersteuningsinformatie over dit product wilt hebben, gaat u naar de onderstaande website:

<http://support.sony-europe.com/>







Levert informatie over:

- Modellen en fabrikanten van compatibele digitale audiospelers
- Ondersteunde MP3-/WMA-/AAC-bestanden
- Modellen en fabrikanten van compatibele mobiele telefoons en veelgestelde vragen over de Bluetooth-functie

## Aan de slag

### Disks die kunnen worden afgespeeld op dit apparaat

U kunt CD-DA's (ook met CD TEXT) en CD-R's/CD-RW's (MP3-/WMA/AAC-bestanden (pagina 37)) afspelen met dit apparaat.

Soorten disks	Label op de disk
CD-DA	 
MP3 WMA AAC	   

## Opmerkingen over Bluetooth

### Let op

ONDER GEEN ENKELE OMSTANDIGHEID ZAL SONY AANSPRAKELIJK ZIJN VOOR INCIDENTELE, INDIRECTE OF BIJKOMENDE SCHADE OF ANDERE SCHADE WAARONDER, ZONDER BEPERKING, VERLIES VAN WINST, INKOMSTENDERIVING, VERLIES VAN GEGEVENS, VERLIES VAN GEBRUIK VAN HET PRODUCT OF EVENTUELE BIJKOMENDE APPARATUUR, UITVALTIJD EN TIJD VAN DE KOPER DIE VERBAND HOUDT MET OF ONTSTAAT UIT HET GEBRUIK VAN DIT PRODUCT, DE BIJBEHORENDE HARDWARE EN/OF SOFTWARE.

### BELANGRIJKE KENNISGEVING!

#### Veilig en efficiënt gebruik

Door veranderingen in of wijzigingen aan dit apparaat die niet uitdrukkelijk zijn goedgekeurd door Sony kan de toestemming deze apparatuur te gebruiken, komen te vervallen.

Wij verzoeken u, voordat u dit product gebruikt, na te gaan of er, ten gevolge van de nationale eisen of beperkingen, uitzonderingen zijn op het gebruik van Bluetooth-apparatuur.

### Rijden

Controleer altijd wetten en voorschriften voor het gebruik van mobiele telefoons en handsfree-apparatuur in de gebieden waar u rijdt.

Houd altijd uw aandacht volledig bij het rijden en ga van de weg af en parkeer de auto voordat u een gesprek gaat voeren, als de rijomstandigheden dat vereisen.

## Aansluiten op andere apparaten

Wanneer u een aansluiting tot stand brengt met een ander apparaat, lees daarvan dan de gebruikershandleiding na op gedetailleerde veiligheidsinstructies.

## Blootstelling aan radiofrequenties

RF-signalen kunnen van invloed zijn op niet goed geïnstalleerde of onvoldoende afgeschermd elektrische systemen in auto's, zoals elektronische brandstofinjectiesystemen, elektronische antislipremssystemen (ABS), elektronische snelheidscontrolesystemen en airbag-systemen. Vraag voor de installatie van of het onderhoud aan dit apparaat advies aan de fabrikant van uw auto of een vertegenwoordiger. Foutieve installatie of service kan gevaarlijk zijn en kan een eventuele garantie die van toepassing is op dit apparaat, doen vervallen.

Vraag advies aan de fabrikant van uw auto zodat u zeker weet dat het gebruik van uw mobiele telefoon in de auto geen invloed zal hebben op de elektronische systemen.

Controleer regelmatig of alle draadloze apparatuur in uw auto goed is gemonteerd en goed functioneert.

## Noodoproepen

Dit elektronische Bluetooth-apparaat voor handsfree-communicatie in de auto gebruikt radiosignalen, mobiele en vaste netwerken en ook een door de gebruiker geprogrammeerde functie; verbinding kan niet onder alle omstandigheden worden gegarandeerd.

Vertrouw daarom niet uitsluitend op uw elektronische apparaat voor het tot stand brengen van essentiële communicatie (zoals bij medische noodgevallen).

Bedenk dat, als u gesprekken wilt voeren, het elektronisch handsfree-apparaat voor handsfree-gebruik moet worden ingeschakeld in een servicegebied met een mobiel signaal dat voldoende krachtig is.

Noodoproepen zullen misschien niet mogelijk zijn op alle netwerken voor mobiele telefonie of wanneer bepaalde netwerkdiensten en/of functies van de telefoon in gebruik zijn.

Doe navraag bij uw lokale service-provider.

## Het apparaat opnieuw instellen

Voordat u het apparaat voor het eerst gebruikt of na het vervangen van de accu of het wijzigen van de aansluitingen, moet u het apparaat opnieuw instellen.

Maak het voorpaneel los (pagina 8) en druk met een puntig voorwerp, zoals een balpen, op de RESET-toets (pagina 14).

### Opmerking

Als u op de RESET-toets drukt, worden de klokinstelling en bepaalde opgeslagen gegevens gewist.

## De DEMO-stand annuleren

U kunt het demonstratiescherm annuleren dat wordt weergegeven tijdens het uitschakelen.

- 1 Houd de selectietoets ingedrukt.**  
Het installatievenster wordt weergegeven.
- 2 Verdraai de regelknop tot "DEMO" wordt weergegeven en druk op de regelknop.**
- 3 Selecteer "DEMO-OFF" door de regelknop te verdraaien en er vervolgens op te drukken.**  
Het instellen is voltooid.
- 4 Druk op ↵ (BACK).**  
Het display keert terug naar de normale ontvangst-/weergavestand.

## De kaartafstandsbediening voorbereiden

Verwijder het beschermende laagje.



### Tip

Zie pagina 38 voor meer informatie over het vervangen van de batterij.

## De klok instellen

De digitale klok werkt met een 24-uurs-aanduiding.

- 1 Houd de selectietoets ingedrukt.**  
Het installatievenster wordt weergegeven.
- 2 Verdraai de regelknop tot "CLOCK-ADJ" wordt weergegeven en druk vervolgens op de regelknop.**  
De aanduiding voor het uur gaat knipperen.
- 3 Stel de uren en minuten in door de regelknop te verdraaien.**  
Als u de digitale aanduiding wilt verplaatsen, drukt u op **(SEEK)** -/+.
- 4 Druk op de selectietoets na het instellen van de minuten.**  
Het instellen is voltooid en de klok begint te lopen.

Als u de klok wilt weergeven, drukt u op **(DSPL)**. Druk nogmaals op **(DSPL)** als u naar het vorige scherm wilt terugkeren.

### Tip

U kunt de klok automatisch instellen met de RDS-functie (pagina 19).

## Het voorpaneel verwijderen

U kunt ter voorkoming van diefstal het voorpaneel van het apparaat verwijderen.

### Waarschuwingstoon

Als u de contactschakelaar in de stand OFF zet zonder dat u het voorpaneel hebt verwijderd, klinkt gedurende enkele seconden de waarschuwingstoon.

U hoort de waarschuwingstoon alleen als de ingebouwde versterker wordt gebruikt.

- 1 Houd **(SOURCE/OFF)** ingedrukt.**  
Het apparaat wordt uitgeschakeld.
- 2 Druk op  en trek het voorpaneel naar u toe.**

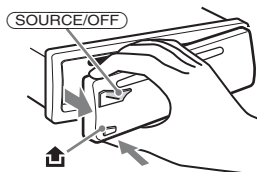

### Opmerkingen

- Laat het voorpaneel niet vallen en druk niet te hard op het voorpaneel en het display.
- Stel het voorpaneel niet bloot aan hitte/hoge temperaturen of vocht. Laat het voorpaneel niet achter in een geparkeerde auto of op het dashboard/de hoedenplank.
- Verwijder het voorpaneel niet terwijl het USB-apparaat wordt afgespeeld, anders kunnen de USB-gegevens worden beschadigd.

---

## Het voorpaneel bevestigen

Plaats deel **(A)** van het voorpaneel op deel **(B)** van het apparaat, zoals wordt weergegeven, en druk op de linkerkant tot deze vastklikt.

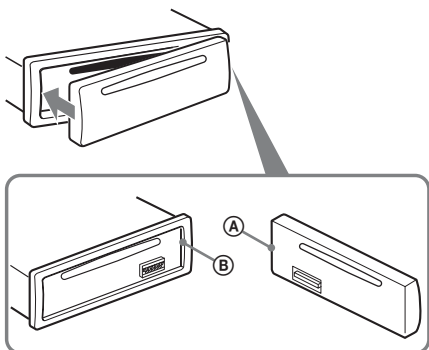

### **Opmerking**

*Plaats niets op de binnenkant van het voorpaneel.*

## Snelgids voor Bluetooth-functie

Zie voor alle gegevens over de werking "Bluetooth (Handsfree bellen en Muziek streamen)" (pagina 25) en de bedieningsinstructies van het Bluetooth-apparaat.

### 3 stappen naar de Bluetooth-functie

#### 1 Koppelen

Registreer (koppel) om te beginnen het Bluetooth-apparaat (mobiele telefoon, enz.) bij dit apparaat. Na de eerste keer is het koppelen niet meer nodig.

#### 2 Verbinding

Nadat de koppeling is uitgevoerd, brengt u de verbinding tussen dit apparaat en het Bluetooth-apparaat tot stand. Afhankelijk van het apparaat wordt de verbinding automatisch tot stand gebracht in combinatie met de koppeling.

#### 3 Handsfree bellen/Muziek streamen

U kunt via dit apparaat een handsfree gesprek voeren of naar audio luisteren.

## Ondersteuningssite



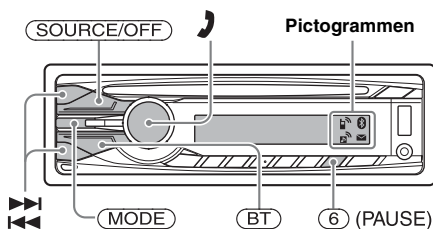



<http://support.sony-europe.com/>



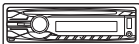



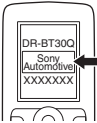

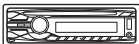
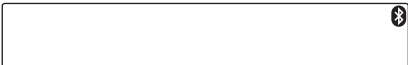
## Beschrijvingen van de status van pictogrammen

		Brandt	Bluetooth-signaal is ingeschakeld.
		Knippert	Stand-bystand voor koppeling.
		Geen	Bluetooth-signaal is uitgeschakeld.
		Brandt	Verbonden met een mobiele telefoon.
		Knippert	Verbinding wordt tot stand gebracht.
		Geen	Er is geen mobiele telefoon aangesloten voor handsfree bellen.
		Brandt	Aangesloten op een apparaat.
		Knippert	Verbinding wordt tot stand gebracht.
		Geen	Er is geen apparaat aangesloten voor het streamen van muziek.
		Brandt	Er zijn enkele ongelezen SMS-berichten.
		Knippert	Er is een nieuw SMS-bericht ontvangen.
		Geen	Er zijn geen ongelezen SMS-berichten.

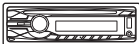
## 1 Koppelen

Gebruikte apparatuur	Bediening
1 	Houd (BT) ingedrukt. → 
2 	Zoeken naar dit apparaat.
3 	 Selecteer "Sony Automotive".
4 	Als er een wachtwoord moet worden ingevoerd op het display van het aan te sluiten apparaat, toets dan "0000" in.
5 	Volg de aanwijzingen op het display.
6 	 (Koppelen goed verlopen)

## 2 Verbinding

Gebruikte apparatuur	Bediening
1 	Druk op (BT). → 
2 	Maak verbinding met dit apparaat met behulp van een mobiele telefoon. → 
	Maak verbinding met dit apparaat met behulp van een audio-apparaat. → 

### Opmerking

U kunt vanaf dit apparaat een verbinding tot stand brengen met een Bluetooth-apparaat (pagina 26).



Start opnieuw met het koppelen, als het niet lukt vanaf dit apparaat een verbinding tot stand te brengen met een Bluetooth-apparaat.



### 3 Handsfree bellen en Muziek streamen



#### Handsfree bellen

Actie	Bediening
Een oproep ontvangen/een oproep beëindigen	Druk op  .
Een oproep weigeren	Houd <b>(SOURCE/OFF)</b> 1 seconde ingedrukt.
Opnieuw kiezen	<b>1</b> Druk herhaaldelijk op <b>(SOURCE/OFF)</b> tot "BT PHONE" wordt weergegeven.  <b>2</b> Houd  ingedrukt.
Een oproep doorsturen	Druk op <b>(MODE)</b> .



#### Muziek streamen

Actie	Bediening
Luisteren	<b>1</b> Druk herhaaldelijk op <b>(SOURCE/OFF)</b> tot "BT AUDIO" wordt weergegeven.  <b>2</b> Start het afspelen op het audio-apparaat.
Afspelen/pauzeren (AVRCP)*	Druk op <b>(6)</b> (PAUSE).
Tracks overslaan (AVRCP)*	Druk op <b>◀◀/▶▶</b> .

\* De bediening kan verschillen afhankelijk van het audio-apparaat.

## Hoofdeenheid

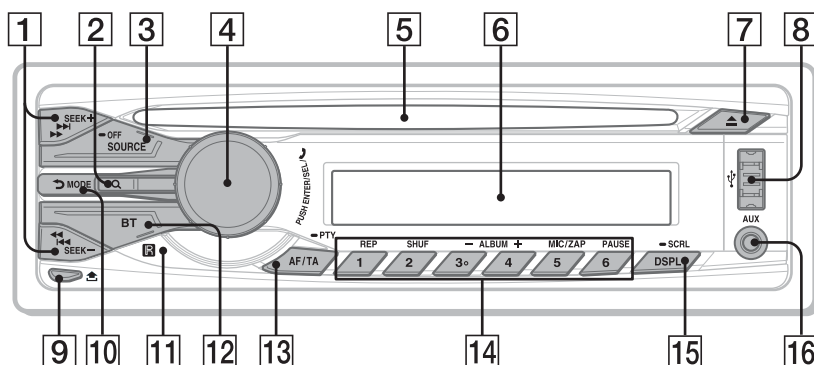

## Voorpaneel verwijderd

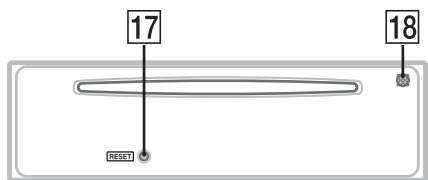

In dit gedeelte vindt u informatie over de locatie van bedieningselementen en instructies voor algemene handelingen.

Bekijk de betreffende pagina's voor meer informatie.

### 1 SEEK +/- toetsen

#### Radio:

Automatisch afstemmen op zenders (indrukken); handmatig zoeken naar zenders (ingedrukt houden).

#### CD/USB:

Tracks overslaan (indrukken); tracks blijven overslaan (indrukken, vervolgens binnen 1 seconde nogmaals indrukken en vasthouden); een track snel vooruitspoelen/terugspoelen (ingedrukt houden).

#### Bluetooth-audioapparaat\*1:

Tracks overslaan (indrukken); een track vooruitspoelen/terugspoelen (ingedrukt houden).

### 2 Q (BROWSE)-toets pagina 23, 28

Indrukken: de Quick-BrowZer™-stand openen (CD/USB)/het telefoonboek weergeven (Bluetooth-telefoon)\*2. Ingedrukt houden: de bron Bluetooth-telefoon wijzigen/de gesprekkenhistorie weergeven (Bluetooth-telefoon)\*2.

### 3 SOURCE/OFF-toets

Druk op deze toets als u het apparaat wilt inschakelen/een andere bron wilt kiezen (Radio/CD/USB/AUX/Bluetooth-audio/Bluetooth-telefoon).

Houd de toets 1 seconde ingedrukt als u het apparaat wilt uitschakelen/een oproep wilt weigeren.

Houd de toets meer dan 2 seconden ingedrukt als u het apparaat en het scherm wilt uitschakelen.

### 4 Regelknop/selectietoets/ ☎ (handsfree)-toets pagina 27, 31, 34

Volume aanpassen (draaien); instelitems selecteren (indrukken en draaien); een gesprek ontvangen/beëindigen (indrukken).

### 5 Disksleuf

Plaats de disk (met het label omhoog) en het afspelel begint.

### 6 Display

### 7 ▲ (uitwerpen)-toets

De disk uitwerpen.

- 8 USB-aansluiting** pagina 20, 21  
Kan worden aangesloten op het USB-apparaat.
- 9** **(voorpaneel losmaken)-toets** pagina 8
- 10** **(BACK)/MODE-toets** pagina 11, 17, 23, 28, 29  
Indrukken: terugkeren naar het vorige scherm/de radioband selecteren (FM/MW/LW).  
Ingedrukt houden: passagiersbediening inschakelen/annuleren.
- 11 Ontvanger voor de kaartafstandsbediening**
- 12 BT (BLUETOOTH)-toets** pagina 11, 25, 26  
Bluetooth-sigitaal in/uitschakelen (indrukken); koppelen (ingedrukt houden).
- 13 AF (alternatieve frequenties)/TA (verkeersinformatie)/PTY (programmatype)-toets** pagina 18, 19  
AF en TA instellen (indrukken); PTY selecteren (ingedrukt houden) in RDS.
- 14 Cijfertoetsen**  
**Radio:**  
De opgeslagen zenders ontvangen (indrukken); zenders opslaan (ingedrukt houden).  
**CD/USB:**  
**①**: **REP** pagina 19, 21, 22  
**②**: **SHUF** pagina 19, 21, 22  
**③**\*/**④**: **ALBUM -/+** (tijdens het afspelen van MP3/WMA/AAC)  
Albums overslaan (indrukken); albums blijven overslaan (ingedrukt houden).  
**⑤**: **MIC/ZAP** pagina 24  
De ZAPPIN™-stand openen (indrukken).  
**⑥**: **PAUSE**  
Afspelen onderbreken. Druk nogmaals als u wilt annuleren.

**Bluetooth-audioapparaat\*1:**

- ①**: **REP** pagina 30  
**②**: **SHUF** pagina 30  
**③**/**④**: **ALBUM -/+**  
Albums overslaan (indrukken); albums blijven overslaan (ingedrukt houden).  
**⑥**: **PAUSE**  
Afspelen onderbreken. Druk nogmaals om het afspelen te hervatten.

**Bluetooth-telefoon:**

- Opgeslagen nummers bellen (indrukken); voorkeuzenummers opslaan (ingedrukt houden).  
**⑤**: **MIC/ZAP** (tijdens een oproep) pagina 29  
De MIC Gain instellen (indrukken); de stand Echo Cancellor/Noise Cancellor selecteren (ingedrukt houden).

- 15 DSPL (display)/SCRL (scrollen)-toets** pagina 17, 19, 20, 22, 23, 26  
Display-items wijzigen (indrukken); het display-item rollen (ingedrukt houden).
- 16 AUX-ingang** pagina 35  
Een draagbaar audioapparaat aansluiten.
- 17 RESET-toets** (bevindt zich achter het voorpaneel) pagina 7
- 18 Microfoon** pagina 27

**Opmerking**

*Bedek de microfoon niet, de handsfree-functie zal dan misschien niet goed werken.*

\*1 *Wanneer een Bluetooth-audio-apparaat (ondersteunt AVRCP van Bluetooth-technologie) is aangesloten. Afhankelijk van het apparaat zullen bepaalde bedieningshandelingen misschien niet beschikbaar zijn.*

\*2 *Wanneer een mobiele telefoon (ondersteunt PBAP van Bluetooth-technologie) is aangesloten.*

\*3 *Deze toets beschikt over een voelstip.*

**Opmerkingen**

- *Sluit tijdens het uitwerpen/inbrengen van een disk geen USB-apparaten aan om schade aan de disk te voorkomen.*
- *Als het apparaat wordt uitgeschakeld en het scherm verdwijnt, kunt u het apparaat pas weer bedienen met de kaartafstandsbediening als u het activeert door op **(SOURCE/OFF)** op het apparaat te drukken of een disk plaatst.*

## RM-X174

### Kaartafstandsbediening

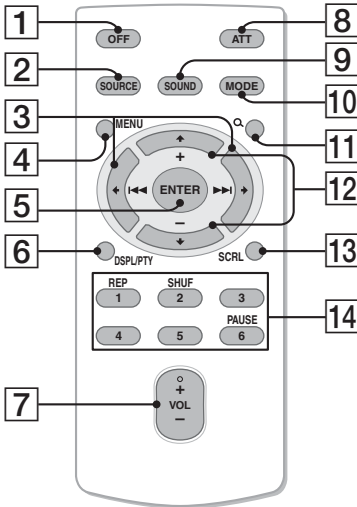

Verwijder het beschermende laagje vóór gebruik (pagina 7).

- 1 OFF-toets**  
De stroom uitschakelen; de bron stoppen; een oproep weigeren.
- 2 SOURCE-toets**  
Het apparaat inschakelen; een andere bron kiezen (Radio/CD/USB/AUX/Bluetooth-audio/Bluetooth-telefoon).
- 3 ◀ (◀◀)/▶ (▶▶)-toetsen**  
Radio/CD/USB/Bluetooth-audio bedienen, dezelfde functie als (SEEK) -/+ op het apparaat. Installatie, geluidsinstelling, enz. kunnen worden bediend met ◀ ▶.
- 4 MENU-toets**  
Het menu openen.
- 5 ENTER-toets**  
Een instelling toepassen; een oproep ontvangen; een oproep beëindigen.
- 6 DSPL (scherm)/ PTY (programmatype)- toets**  
Schermitems wijzigen/PTY in RDS selecteren.
- 7 VOL (volume) +\*/- toets**  
Het volume aanpassen.

- 8 ATT (dempen)-toets**  
Het geluid dempen. Druk nogmaals als u wilt annuleren.
- 9 SOUND-toets**  
Een geluidsinstelling opgeven.
- 10 MODE-toets**  
Indrukken als u de radioband wilt selecteren (FM/MW/LW).  
Ingedrukt houden als u de passagiersbediening wilt inschakelen/annuleren.
- 11 Q (BROWSE)-toets**  
Indrukken: de Quick-BrowZer™-stand openen (CD/USB)/het telefoonboek weergeven (Bluetooth-telefoon).  
Ingedrukt houden: de bron Bluetooth-telefoon wijzigen/de gesprekkenhistorie weergeven (Bluetooth-telefoon).
- 12 ↑ (+)/↓ (-)-toetsen**  
CD/USB/Bluetooth-audioapparaat bedienen, dezelfde functie als de toetsen (3)/(4) (ALBUM -/+) op het apparaat. Installatie, geluidsinstelling, enz. kunnen worden bediend met ↑ ↓.
- 13 SCRL (rollen)-toets**  
Het display-item rollen.
- 14 Cijferttoetsen**  
**Radio:**  
De opgeslagen zenders ontvangen (indrukken); zenders opslaan (ingedrukt houden).  
**CD/USB/Bluetooth-audioapparaat\*2:**  
(1) : REP  
(2) : SHUF  
(6) : PAUSE  
Afspelen onderbreken. Druk nogmaals om het afspelen te hervatten.

\*1 Deze toets beschikt over een voelstip.

\*2 Wanneer een Bluetooth-audio-apparaat (ondersteunt AVRCP van Bluetooth-technologie) is aangesloten. Afhankelijk van het apparaat zullen bepaalde bedieningshandelingen misschien niet beschikbaar zijn.

## Radio

### Zenders opslaan en ontvangen

#### Let op

Als u afstemt op zenders tijdens het rijden, vermijd dan ongelukken, gebruik de BTM-functie (geheugen voor beste afstemming).

#### Automatisch opslaan — BTM

**1 Druk herhaaldelijk op (SOURCE/OFF) tot "TUNER" wordt weergegeven.**

Druk herhaaldelijk op (MODE) om de band te wijzigen. U kunt FM1, FM2, FM3, MW of LW selecteren.

**2 Houd de selectietoets ingedrukt.**

Het installatievenster wordt weergegeven.

**3 Verdraai de regelknop tot "BTM" wordt weergegeven en druk op de regelknop.**

Het apparaat slaat de zenders in de volgorde van frequentie op onder de cijfertoetsen. Er klinkt een pieptoon wanneer de instelling is opgeslagen.

#### Handmatig opslaan

**1 Als u de zender ontvangt die u wilt opslaan, houdt u een cijfertoets (1) tot en met (6) ingedrukt tot "MEM" wordt weergegeven.**

#### Opmerking

Als u een andere zender onder dezelfde cijfertoets probeert op te slaan, wordt de eerder opgeslagen zender vervangen.

#### Tip

Als een RDS-zender wordt opgeslagen, wordt de AF-/TA-instelling ook opgeslagen (pagina 18).

#### De opgeslagen zenders ontvangen

**1 Selecteer de band en druk vervolgens op een cijfertoets (1 tot en met 6).**

#### Automatisch afstemmen

**1 Selecteer de band en zoek de zender door op (SEEK) +/- te drukken.**

Het zoeken stopt wanneer een zender wordt ontvangen. Herhaal deze procedure tot de zender van uw keuze wordt ontvangen.

#### Tip

Als u de frequentie kent van de zender die u wilt beluisteren, houdt u (SEEK) +/- ingedrukt tot de frequentie ongeveer is bereikt en vervolgens stemt u nauwkeurig op de gewenste frequentie af door herhaaldelijk op (SEEK) +/- te drukken (handmatig afstemmen).

## RDS

#### Overzicht

FM-zenders met de RDS-dienst (radiogegevenssysteem) sturen onhoorbare digitale informatie mee met het gewone radioprogrammasignaal.

#### Display-items

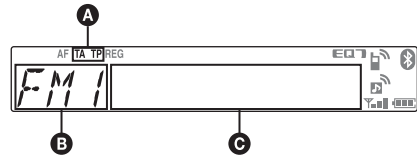

**A** TA/TP\*1

**B** Radioband, Functie

**C** Frequentie\*2 (programmaservicenaam), voorinstelnummer, klok, RDS-gegevens

\*1 "TA" knippert tijdens de verkeersinformatie. "TP" gaat branden als dergelijke zenders worden ontvangen.

\*2 Als u de RDS-zender ontvangt, wordt "\*" links van de frequentieaanduiding weergegeven.

Als u de display-items **C** wilt wijzigen, drukt u op (DSPL).

vervolg op volgende pagina →

## RDS-diensten

Dit apparaat biedt automatisch RDS-diensten op de volgende manier:

---

### AF (alternatieve frequenties)

Hiermee wordt de zender met het sterkste signaal in een netwerk geselecteerd en wordt opnieuw op deze zender afgestemd. Als u deze functie gebruikt, kunt u onafgebroken naar hetzelfde programma luisteren tijdens een lange rit zonder dat u steeds handmatig op dezelfde zender hoeft af te stemmen.

---

### TA (verkeersinformatie)/

### TP (verkeersprogramma)

Hiermee ontvangt u de actuele verkeersinformatie-/programma's. De huidige bron wordt onderbroken door eventuele verkeersinformatie-/programma's.

---

### PTY (programmatypen)

Hiermee geeft u het ontvangen programmatype weer. Hiermee zoekt u ook naar het geselecteerde programmatype.

---

### CT (kloktijd)

Met de CT-gegevens van de RDS-uitzending wordt de klok ingesteld.

---

### Opmerkingen

- In bepaalde landen/regio's zijn wellicht niet alle RDS-functies beschikbaar.
- RDS functioneert wellicht niet als het ontvangstsignaal zwak is of als de zender waarop u hebt afgestemd, geen RDS-gegevens verzendt.

---

## AF en TA instellen

**1 Druk herhaaldelijk op **AF/TA** tot de gewenste instelling wordt weergegeven.**

---

Selecteer	Actie
AF-ON	AF inschakelen en TA uitschakelen.
TA-ON	TA inschakelen en AF uitschakelen.
AF/TA-ON	AF en TA beide inschakelen.
AF/TA-OFF	AF en TA beide uitschakelen.

---

## RDS-zenders met de AF- en TA-instelling opslaan

U kunt RDS-zenders vooraf instellen met de AF-/TA-instelling. Als u de BTM-functie gebruikt, worden alleen RDS-zenders met dezelfde AF-/TA-instelling opgeslagen. Als u handmatig vooraf instelt, kunt u zowel RDS- als niet-RDS-zenders instellen met de bijbehorende AF-/TA-instelling.

**1** Stel AF/TA in en sla de zender vervolgens op met BTM of handmatig.

## Noodberichten ontvangen

Als AF of TA is ingeschakeld, wordt de geselecteerde bron automatisch onderbroken door de noodberichten.

### Tip

*Als u het volume aanpast tijdens een verkeersbericht, wordt dat volume opgeslagen in het geheugen voor volgende verkeersberichten, onafhankelijk van het normale volume.*

## Op een regionaal programma afgestemd blijven — REGIONAL

Als de AF-functie is ingeschakeld: met de fabrieksinstelling van het apparaat wordt ontvangst tot een bepaalde regio beperkt, zodat er niet automatisch wordt overgeschakeld naar een andere regionale zender met een sterkere frequentie.

Wanneer u het ontvangstgebied van het regionale programma verlaat, stelt u tijdens FM-ontvangst "REG-OFF" in bij de instellingen (pagina 34).

### Opmerking

*Deze functie werkt niet in het Verenigd Koninkrijk en sommige andere gebieden.*

## Local Link-functie (alleen voor het Verenigd Koninkrijk)

Met deze functie kunt u andere lokale zenders in het gebied selecteren, ook als deze niet zijn opgeslagen onder de cijfertoetsen.

**1** Druk tijdens FM-ontvangst op een cijfertoets (**1**) tot en met (**6**) waaronder een lokale zender is opgeslagen.

**2** Druk binnen 5 seconden nogmaals op de cijfertoets van de lokale zender. Herhaal dit tot de lokale zender wordt ontvangen.

## PTY selecteren

- 1 Houd (AF/TA) (PTY) ingedrukt tijdens FM-ontvangst.



De naam van het huidige programmatype verschijnt als de zender PTY-gegevens uitzendt.

- 2 Verdraai de regelknop tot het gewenste programmatype wordt weergegeven en druk op de regelknop.

Het apparaat begint te zoeken naar een zender die het geselecteerde programmatype uitzendt.

## Programmatypen

**NEWS** (Nieuws), **AFFAIRS** (Actualiteiten), **INFO** (Informatie), **SPORT** (Sport), **EDUCATE** (Educatieve programma's), **DRAMA** (Toneel), **CULTURE** (Cultuur), **SCIENCE** (Wetenschap), **VARIED** (Diversen), **POP M** (Populaire muziek), **ROCK M** (Rock-muziek), **EASY M** (Easy Listening), **LIGHT M** (Licht klassiek), **CLASSICS** (Klassiek), **OTHER M** (Ander type muziek), **WEATHER** (Weerberichten), **FINANCE** (Financiën), **CHILDREN** (Kinderprogramma's), **SOCIAL A** (Sociale zaken), **RELIGION** (Religie), **PHONE IN** (Phone In), **TRAVEL** (Reizen), **LEISURE** (Ontspanning), **JAZZ** (Jazz-muziek), **COUNTRY** (Country-muziek), **NATION M** (Nationale muziek), **OLDIES** (Oldies), **FOLK M** (Folk-muziek), **DOCUMENT** (Documentaires)

### Opmerking

U kunt deze functie niet gebruiken in bepaalde landen/regio's waar geen PTY-gegevens beschikbaar zijn.

## CT instellen

- 1 Stel "CT-ON" in bij de instellingen (pagina 34).

### Opmerkingen

- Het is mogelijk dat de CT-functie niet werkt, ook al wordt er wel een RDS-zender ontvangen.
- Er kan een verschil zijn tussen de tijd van de CT-functie en de werkelijke tijd.

## CD

## Display-items

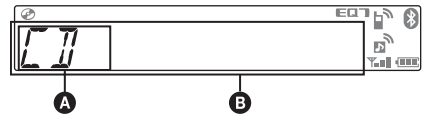

- A Bron
- B Tracknaam\*1, disk-/artiestennaam\*1, artiestennaam\*1, albumnummer\*2, albumnaam\*1, tracknummer/verstreken speelduur, klok

\*1 De informatie over een CD TEXT, MP3/WMA/AAC wordt weergegeven.

\*2 Het albumnummer wordt alleen weergegeven als het album wordt gewijzigd.

Als u de display-items B wilt wijzigen, drukt u op (DSPL).

### Tip

De weergegeven items zijn afhankelijk van het disktype, de opname-indeling en de instellingen.

## Herhaaldelijk en willekeurig afspelen

- 1 Druk tijdens het afspelen herhaaldelijk op ① (REP) of ② (SHUF) tot de gewenste instelling wordt weergegeven.

Selecteer	Actie
↶ TRACK	track herhaaldelijk afspelen.
↶ ALBUM*	album herhaaldelijk afspelen.
SHUF ALBUM*	album in willekeurige volgorde afspelen.
SHUF DISC	disk in willekeurige volgorde afspelen.

\* Bij het afspelen van een MP3/WMA/AAC-bestand.

Na 3 seconden is de instelling voltooid.

Als u wilt terugkeren naar de normale weergavestand, selecteert u "↶ OFF" of "SHUF OFF".

## USB-apparaten

Ga naar de ondersteuningsite voor meer informatie over de compatibiliteit van het USB-apparaat.

### Ondersteuningsite

<http://support.sony-europe.com/>

- USB-apparaten van het type MSC (Mass Storage Class) en MTP (Media Transfer Protocol) die voldoen aan de USB-norm, kunnen worden gebruikt.
- De bijbehorende codecs zijn MP3 (.mp3), WMA (.wma) en AAC (.m4a) en AAC (.mp4).
- U kunt het beste een reservekopie van de gegevens op een USB-apparaat maken.

#### Opmerking

Sluit het USB-apparaat aan nadat u de motor hebt gestart.

Afhankelijk van het USB-apparaat kan storing of schade ontstaan wanneer het apparaat wordt aangesloten voordat de motor wordt gestart.

## Afspelen vanaf een USB-apparaat

### 1 Sluit het USB-apparaat aan op de USB-aansluiting.

Wanneer u een kabel gebruikt, moet u de kabel gebruiken die bij het USB-apparaat is geleverd voor de aansluiting.

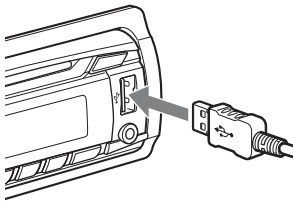

Het afspelen wordt gestart.

Als er al een USB-apparaat is aangesloten, kunt u het afspelen starten door herhaaldelijk op **(SOURCE/OFF)** te drukken tot "USB" wordt weergegeven.

U kunt het afspelen stoppen door **(SOURCE/OFF)** 1 seconde ingedrukt te houden.

## Het USB-apparaat verwijderen

- 1 Stop het afspelen van het USB-apparaat.
- 2 Verwijder het USB-apparaat.  
Als u uw USB-apparaat verwijdert tijdens het afspelen, kunnen de gegevens op het USB-apparaat beschadigd worden.

#### Opmerkingen

- Gebruik geen USB-apparaten die zo groot of zwaar zijn dat ze kunnen vallen als ze worden blootgesteld aan trillingen of een losse aansluiting kunnen veroorzaken.
- Verwijder het voorpaneel niet terwijl het USB-apparaat wordt afgespeeld, anders kunnen de USB-gegevens worden beschadigd.
- Dit apparaat kan geen USB-apparaten via een USB-hub herkennen.

## Display-items

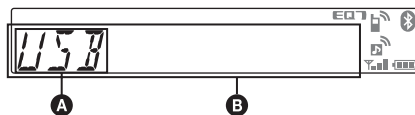

- A** Bron
- B** Tracknaam, artiestennaam, albumnummer\*, albumnaam, tracknummer/verstreken speelduur, klok

\* Het albumnummer wordt alleen weergegeven als het album wordt gewijzigd.

Als u de display-items **B** wilt wijzigen, drukt u op **(DSPL)**.

#### Opmerkingen

- Welke items worden weergegeven is afhankelijk van het USB-apparaat, de opname-indeling en de instellingen. Ga naar de ondersteuningsite voor meer informatie.
- Het maximaal aantal gegevens dat kan worden weergegeven, is als volgt.
  - mappen (albums): 128
  - bestanden (tracks) per map: 500
- Laat een USB-apparaat niet in een geparkeerde auto achter, omdat dit een storing tot gevolg kan hebben.
- Het kan enige tijd duren voordat het afspelen wordt gestart, afhankelijk van het aantal opgenomen gegevens.
- DRM-bestanden (beheer van digitale rechten) kunnen mogelijk niet worden afgespeeld.
- Als u een MP3-/WMA-/AAC-bestand met VBR (variabele bitsnelheid) afspeelt of snel vooruit-/terugspeelt, wordt de verstreken speelduur wellicht niet nauwkeurig weergegeven.
- Het afspelen van de volgende MP3-/WMA-/AAC-bestanden wordt niet ondersteund.
  - compressie zonder gegevensverlies (lossless)
  - auteursrechtelijk beveiligd



## Herhaaldelijk en willekeurig afspelen

- 1 Druk tijdens het afspelen herhaaldelijk op ① (REP) of ② (SHUF) tot de gewenste instelling wordt weergegeven.

Selecteer	Actie
↶ TRACK	track herhaaldelijk afspelen.
↶ ALBUM	album herhaaldelijk afspelen.
SHUF ALBUM	album in willekeurige volgorde afspelen.
SHUF DEVICE	apparaat in willekeurige volgorde afspelen.

Na 3 seconden is de instelling voltooid.

Als u wilt terugkeren naar de normale weergavestand, selecteert u "↶ OFF" of "SHUF OFF".

## iPod

Zie "Informatie over iPod" op pagina 37 of ga naar de ondersteuningssite voor meer informatie over de compatibiliteit van de iPod.

In deze gebruiksaanwijzing wordt "iPod" gebruikt als algemene verwijzing naar de iPod-functies van de iPod en iPhone, tenzij anders aangegeven in de tekst of afbeeldingen.

### Ondersteuningssite

<http://support.sony-europe.com/>

## Een iPod afspelen

Zet het volume van het apparaat zachter voordat u de iPod aansluit.

- 1 Sluit de iPod met de USB-kabel en de dockconnector aan op de USB-aansluiting.

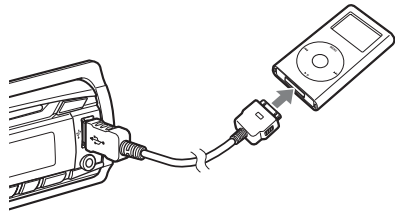

De iPod wordt automatisch ingeschakeld en het display wordt als volgt op het scherm van de iPod weergegeven.\*



### Tip

Voor aansluiting van de dockconnector adviseren wij de RC-100IP USB-kabel (niet bijgeleverd) te gebruiken.

De tracks op de iPod worden automatisch afgespeeld vanaf het punt dat het laatst is afgespeeld.

Als er al een iPod is aangesloten, kunt u het afspelen starten door herhaaldelijk op (SOURCE/OFF) te drukken tot "USB" verschijnt. ("IPD" wordt weergegeven wanneer een iPod wordt herkend.)

vervolg op volgende pagina →

\* In het geval dat een iPod touch of iPhone wordt aangesloten, of de iPod de vorige keer is afgespeeld met passagiersbediening, wordt het logo niet op het display weergegeven.

## 2 Pas het volume aan.

U kunt het afspelen stoppen door **(SOURCE/OFF)** 1 seconde ingedrukt te houden.

## De iPod verwijderen

1 Stop het afspelen van de iPod.

2 Verwijder de iPod.

### Waarschuwing voor iPhone

Als u een iPhone via USB aansluit, wordt het telefoonvolume geregeld op de iPhone zelf. Voorkom dat er plotseling harde geluiden klinken na een gesprek, verhoog niet tijdens een telefoongesprek het volume op het apparaat.

### Opmerkingen

- Verwijder het voorpaneel niet terwijl de iPod wordt afgespeeld, anders kunnen de gegevens worden beschadigd.
- Dit apparaat kan geen iPod via een USB-hub herkennen.

### Tips

- Wanneer de contactsleutel in de ACC-positie is gezet en het apparaat is ingeschakeld, wordt de iPod opgeladen.
- Als de iPod wordt losgekoppeld tijdens het afspelen, wordt "NO DEV" op het scherm van het apparaat weergegeven.

## De stand Resuming

Wanneer de iPod is aangesloten op de dockconnector, wordt de stand van dit apparaat gewijzigd in de stand Resuming en wordt het afspelen gestart in de stand die is ingesteld met de iPod.

In de stand Resuming werken de volgende toetsen niet.

- **(1)** (REP)
- **(2)** (SHUF)

## Display-items

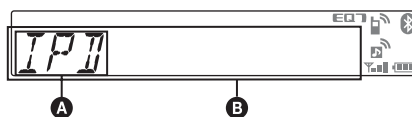

- A** Bronaanduiding (iPod)
- B** Tracknaam, artiestennaam, albumnaam, tracknummer/verstreken speelduur, klok

Als u de display-items **B** wilt wijzigen, drukt u op **(DSPL)**.

### Tip

Als album/podcast/genre/artiest/afspeellijst wordt gewijzigd, wordt het itemnummer tijdelijk weergegeven.

### Opmerking

Het is mogelijk dat sommige letters die zijn opgeslagen in de iPod niet juist worden weergegeven.

## Albums, podcasts, genres, afspeellijsten en artiesten overslaan

Actie	Handeling
Overslaan	Druk op <b>(3)/(4)</b> (ALBUM -/+) [druk een keer voor ieder item]
Blijven overslaan	Houd <b>(3)/(4)</b> (ALBUM -/+) ingedrukt [ingedrukt houden tot het gewenste punt]

## Herhaaldelijk en willekeurig afspelen

1 Druk tijdens het afspelen herhaaldelijk op **(1)** (REP) of **(2)** (SHUF) tot de gewenste instelling wordt weergegeven.

Selecteer	Actie
<b>TRACK</b>	track herhaaldelijk afspelen.
<b>ALBUM</b>	album herhaaldelijk afspelen.
<b>PODCAST</b>	podcast herhaaldelijk afspelen.
<b>ARTIST</b>	artiest herhaaldelijk afspelen.
<b>PLAYLIST</b>	afspeellijst herhaaldelijk afspelen.

↶ <b>GENRE</b>	genre herhaaldelijk afspelen.
<b>SHUF ALBUM</b>	album in willekeurige volgorde afspelen.
<b>SHUF PODCAST</b>	podcast in willekeurige volgorde afspelen.
<b>SHUF ARTIST</b>	artiest in willekeurige volgorde afspelen.
<b>SHUF PLAYLIST</b>	afspeellijst in willekeurige volgorde afspelen.
<b>SHUF GENRE</b>	genre in willekeurige volgorde afspelen.
<b>SHUF DEVICE</b>	apparaat in willekeurige volgorde afspelen.

Na 3 seconden is de instelling voltooid.

Als u wilt terugkeren naar de normale weergavestand, selecteert u "↶ OFF" of "SHUF OFF".

## Een iPod rechtstreeks bedienen — Passagiersbediening

U kunt een iPod die is aangesloten op de dockconnector rechtstreeks bedienen.

### 1 Houd tijdens het afspelen **(MODE)** ingedrukt.

"MODE IPOD" wordt weergegeven en u kunt de iPod rechtstreeks bedienen.

### Het display-item wijzigen

Druk op **(DSPL)**.

De display-items worden als volgt gewijzigd:  
Tracknaam → Artiestennaam → Albumnaam  
→ MODE IPOD → Klok

### De passagiersbediening verlaten

Houd **(MODE)** ingedrukt.

"MODE AUDIO" wordt weergegeven en de weergavestand wordt gewijzigd in de stand Resuming.

#### Opmerkingen

- *Het volume kan alleen worden aangepast op het apparaat.*
- *Als u deze stand annuleert, wordt de instelling voor herhalen uitgeschakeld.*

## Zoeken naar een track

### Zoeken naar een track op naam — Quick-BrowZer™

U kunt gemakkelijk op categorie zoeken naar een track op een CD of USB-apparaat.

#### 1 Druk op **Q** (**BROWSE**).

De Quick-BrowZer-stand op het apparaat wordt geactiveerd en er wordt een lijst met zoekcategorieën weergegeven.

#### 2 Selecteer de zoekcategorie van uw keuze door de regelknop te draaien en bevestig deze met een druk op de regelknop.

#### 3 Herhaal stap 2 tot de gewenste track is geselecteerd.

Het afspelen wordt gestart.

#### Terugkeren naar het vorige display

Druk op **↶** (**BACK**).

#### De Quick-BrowZer-stand verlaten

Druk op **Q** (**BROWSE**).

#### Opmerking

Wanneer u de Quick-BrowZer-stand opent, wordt de instelling voor herhaaldelijk/willekeurig afspelen geannuleerd.

## Zoeken door items over te slaan — Overspring-stand

Wanneer er veel items in een categorie staan, kunt u het gewenste item snel zoeken.

### 1 Druk op **(SEEK)** + in de Quick-BrowZer-stand.

Het volgende display wordt weergegeven.

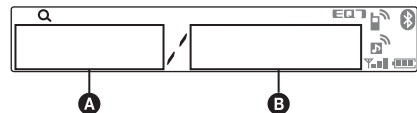

**A** Huidig itemnummer

**B** Totaalaantal items in de huidige laag

De itemnaam wordt weergegeven.

### 2 Selecteer het item van uw keuze of een naburig item door de regelknop te draaien.

Er worden gedeelten in stappen van 10% van het totaal aantal items overgeslagen.

vervolg op volgende pagina →

### 3 Druk op de selectietoets.

Het display keert terug naar de Quick-BrowZer-stand en het geselecteerde item wordt weergegeven.

### 4 Selecteer het item van uw keuze door de regelknop te draaien en er vervolgens op te drukken.

Het afspelen wordt gestart als het geselecteerde item een track is.

## De Overspring-stand annuleren

Druk op **↩** (BACK) of **(SEEK)** -.

### Opmerking

Indien er gedurende 7 seconden geen handeling wordt uitgevoerd, wordt de Overspring-stand geannuleerd.

## Zoeken op alfabetische volgorde — Alfabetisch zoeken

Als een iPod op het apparaat is aangesloten, kunt u alfabetisch zoeken naar een item van uw keuze.

### 1 Druk op **(SEEK)** + in de Quick-BrowZer-stand.

Er wordt een alfabetische lijst weergegeven.

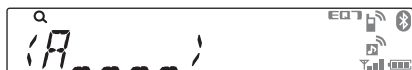

### 2 Selecteer de eerste letter van het item van uw keuze door de regelknop te draaien en druk vervolgens op de regelknop.

Er wordt een lijst van items die beginnen met de letter van uw keuze in alfabetische volgorde weergegeven.

Als er geen song is die met de letter van uw keuze begint, wordt "NOT FOUND" weergegeven.

### 3 Selecteer het item van uw keuze door de regelknop te draaien en er vervolgens op te drukken.

Het afspelen wordt gestart als het geselecteerde item een track is.

## Alfabetisch zoeken annuleren

Druk op **↩** (BACK) of **(SEEK)** -.

Er wordt een lijst van zoekcategorieën weergegeven.

### Opmerkingen

- In Alfabetisch zoeken, wordt een symbool of lidwoord (de/het/een) voor de geselecteerde letter van het item weggelaten.
- Afhankelijk van het zoekitem dat u kiest, bestaat de kans dat alleen de Overspring-stand beschikbaar is.
- Indien er gedurende 5 seconden geen handeling wordt uitgevoerd, wordt Alfabetisch zoeken geannuleerd.

## Zoeken naar een track door te luisteren naar een gedeelte van een track — ZAPPIN™

U kunt zoeken naar een track die u wilt beluisteren door korte gedeeltes van tracks op een CD of USB-apparaat op volgorde af te spelen.

De ZAPPIN-stand is geschikt voor het zoeken naar een track in de standen voor willekeurige volgorde of willekeurige volgorde herhalen.

### 1 Druk op **(5)** (MIC/ZAP) tijdens het afspelen.

Nadat "ZAPPIN" is weergegeven in het display, wordt het afspelen gestart vanaf een gedeelte van de volgende track.

Het gedeelte wordt afgespeeld zo lang als is ingesteld, waarna u een klik hoort en het volgende gedeelte wordt gestart.

### Track



Op **(5)** gedrukt.

Het gedeelte van elke track dat wordt afgespeeld in de ZAPPIN-stand.

### 2 Druk op de selectietoets of op **(5)** (MIC/ZAP) wanneer een track wordt afgespeeld die u wilt beluisteren.

De track die u selecteert, wordt in normale weergavestand vanaf het begin afgespeeld.

Herhaal stap 1 en 2 als u nogmaals naar een track wilt zoeken in de ZAPPIN-stand.

### Tips

- U kunt een afspeeltijd selecteren van ongeveer 6 seconden/15 seconden/30 seconden (pagina 34). U kunt niet selecteren welk gedeelte van de track wordt afgespeeld.
- Druk op **(SEEK)** +/- of **(3)/(4)** (ALBUM +/-) in de ZAPPIN-stand om een track of album over te slaan.
- Als u op **↩** (BACK) drukt, bevestigt u ook welke track u wilt afspelen.

# Bluetooth (Handsfree bellen en Muziek streamen)

## Bluetooth-bedieningshandelingen

U kunt de Bluetooth-functie pas gebruiken wanneer u de volgende procedure hebt uitgevoerd.

### 1 Koppelen

Wanneer u Bluetooth-apparaten voor het eerst aansluit, moet een wederzijdse registratie plaatsvinden. Dit wordt "koppelen" genoemd. Deze registratie hoeft alleen de eerste keer uitgevoerd te worden, omdat daarna dit apparaat en de andere apparaten elkaar automatisch zullen herkennen. U kunt maximaal 9 apparaten koppelen. (Afhankelijk van het apparaat is het mogelijk dat u een wachtwoord moet invoeren voor elke verbinding.)

### 2 Verbinding

Start de verbinding om het apparaat te gebruiken nadat de koppeling is uitgevoerd. Soms wordt door het koppelen de verbinding automatisch tot stand gebracht.

### 3 Handsfree bellen/Muziek streamen

U kunt handsfree bellen en luisteren naar muziek wanneer de verbinding doorgevoerd is.

### Ondersteuningssite

<http://support.sony-europe.com/>

## Koppelen

Registreer (koppel) om te beginnen een Bluetooth-apparaat (mobiele telefoon, enz.) bij dit apparaat. U kunt maximaal 9 apparaten koppelen. Wanneer de koppeling eenmaal tot stand is gebracht, is koppelen niet meer nodig.

**1 Plaats het Bluetooth-apparaat niet verder dan 1 m verwijderd van dit apparaat.**

**2 Houd  ingedrukt tot  knippert (langer dan 2 seconden).**

Het apparaat schakelt over naar de standbystand voor koppeling.

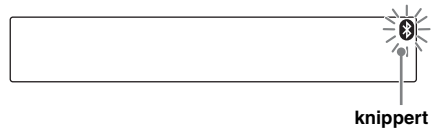

### 3 Laat het Bluetooth-apparaat naar dit apparaat zoeken.

Er wordt een lijst van gedetecteerde apparaten weergegeven in het display van het apparaat dat moet worden aangesloten. Dit apparaat wordt op het apparaat dat moet worden aangesloten, weergegeven als "Sony Automotive".



### 4 Als er een wachtwoord\* moet worden ingevoerd op het display van het aan te sluiten apparaat, toets dan "0000" in.

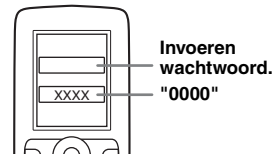



Dit apparaat en het Bluetooth-apparaat slaan elkaars informatie op in het geheugen en wanneer het koppelen tot stand is gebracht, zijn de apparaten gereed voor de aansluiting. Als het apparaat Bluetooth-versie 2.1 ondersteunt, is het invoeren van een wachtwoord niet nodig.



 knippert en blijft vervolgens branden nadat het koppelen voltooid is.

### 5 Stel het Bluetooth-apparaat zo in dat de verbinding met dit apparaat tot stand komt.

 of  wordt weergegeven wanneer de verbinding tot stand is gebracht.

vervolg op volgende pagina →

\* Het wachtwoord kan, afhankelijk van het apparaat, "toegangscade", "PIN-code", "PIN-getal", "wachtwoord" enz. worden genoemd.

### Opmerkingen

- Zolang er een Bluetooth-verbinding bestaat, kan dit apparaat niet worden gedetecteerd vanaf een ander apparaat. U kunt detectie mogelijk maken door de koppelingsstand in te schakelen en dit apparaat vanaf een ander apparaat te zoeken.
- Het zoeken of verbinden kan enige tijd in beslag nemen.
- Afhankelijk van het apparaat zal het display met de bevestiging van de verbinding worden weergegeven voordat u het wachtwoord invoert.
- De tijdslimiet voor het invoeren van het wachtwoord verschilt per apparaat.
- Dit apparaat kan niet worden verbonden met een apparaat dat alleen HSP (Head Set Profile) ondersteunt.

## Over Bluetooth-pictogrammen

De volgende pictogrammen worden door dit apparaat gebruikt.

	<p>Brandt: Bluetooth-sigitaal is ingeschakeld.</p> <p>Knippert: Koppelen staat stand-by.</p> <p>Geen: Bluetooth-sigitaal is uitgeschakeld.</p>
	<p>Brandt: Verbonden met een mobiele telefoon.</p> <p>Knippert: Verbinding wordt tot stand gebracht.</p> <p>Geen: Er is geen mobiele telefoon aangesloten voor handsfree bellen.</p>
	<p>Brandt: Aangesloten op een apparaat.</p> <p>Knippert: Verbinding wordt tot stand gebracht.</p> <p>Geen: Er is geen apparaat aangesloten voor het streamen van muziek.</p>
	<p>Brandt: Er zijn enkele ongelezen SMS-berichten.</p> <p>Knippert: Er is een nieuw SMS-bericht ontvangen.</p> <p>Geen: Er zijn geen ongelezen SMS-berichten.</p>
	<p>Sigitaalsterktestatus van aangesloten mobiele telefoon.*</p>
	<p>Status van resterend accuvermogen van aangesloten mobiele telefoon.*</p>

\* Verdwijnt als er geen handsfree-aansluiting is. Verschilt in het geval van een mobiele telefoon.

## Verbinding

Als de koppeling al tot stand is gebracht, start u de bediening hier.

### De Bluetooth-sigitaaluitvoer van dit apparaat inschakelen

Om de Bluetooth-functie te kunnen gebruiken, schakelt u de Bluetooth-sigitaaluitvoer van dit apparaat in.

#### 1 Druk op **(BT)**.

Het Bluetooth-sigitaal is ingeschakeld.



### Verbinding tot stand brengen met een mobiele telefoon

#### 1 Het is belangrijk dat zowel op dit apparaat als op de mobiele telefoon het Bluetooth-sigitaal is ingeschakeld.

#### 2 Maak verbinding met dit apparaat met behulp van de mobiele telefoon.

"" wordt weergegeven wanneer de verbinding tot stand is gebracht. Als u Bluetooth-telefoon als bron selecteert nadat de verbinding tot stand is gebracht, worden de naam van het netwerk en de naam van de verbonden mobiele telefoon in het display weergegeven. Als u de display-items wilt wijzigen, drukt u op **(DSPL)**.





### Verbinding tot stand brengen met de mobiele telefoon waarmee dit apparaat het laatst verbonden was

#### 1 Zorg ervoor dat het Bluetooth-sigitaal van de mobiele telefoon ingeschakeld is.

#### 2 Druk herhaaldelijk op **(SOURCE/OFF)** tot "BT PHONE" wordt weergegeven.

#### 3 Druk op **(handsfree)**.

"" knippert wanneer de verbinding tot stand wordt gebracht. "" blijft branden wanneer de verbinding tot stand is gebracht.

## Opmerkingen

- Bij sommige mobiele telefoons is toestemming nodig voor het openen van de telefoonboekgegevens tijdens handsfree-verbinding met dit apparaat. De toestemming moet worden verkregen via de mobiele telefoon.
- Tijdens het streamen van Bluetooth-audio kunt u niet vanaf dit apparaat een verbinding tot stand brengen met de mobiele telefoon. Maak in plaats daarvan verbinding met dit apparaat vanaf de mobiele telefoon. Mogelijk zullen er bij het weergegeven geluid geluiden van de verbinding te horen zijn.

## Tips

- Met Bluetooth-signaal ingeschakeld: wanneer u de contactsleutel omdraait, brengt dit apparaat automatisch opnieuw de verbinding tot stand met de mobiele telefoon waar het laatst mee verbonden was. Maar automatische verbinding is ook afhankelijk van de specificaties van de mobiele telefoon. Voer de verbinding handmatig door als dit niet automatisch gebeurt.
- U kunt de bron Bluetooth-telefoon ook selecteren door Q (BROWSE) ingedrukt te houden.

## Verbinding tot stand brengen met een audio-apparaat

- 1 Het is belangrijk dat zowel op dit apparaat als op het audio-apparaat het Bluetooth-signaal is ingeschakeld.
- 2 Maak verbinding met dit apparaat met behulp van het audio-apparaat. "📶" wordt weergegeven wanneer de verbinding tot stand is gebracht.



## Verbinding tot stand brengen met het audioapparaat waarmee dit apparaat het laatst verbonden was

- 1 Zorg ervoor dat het Bluetooth-signaal van het audioapparaat ingeschakeld is.
- 2 Druk herhaaldelijk op (SOURCE/OFF) tot "BT AUDIO" wordt weergegeven.
- 3 Druk op (6).  
"📶" knippert wanneer de verbinding tot stand wordt gebracht. "📶" blijft branden wanneer de verbinding tot stand is gebracht.

## Handsfree bellen

Wanneer het apparaat eenmaal is verbonden met de mobiele telefoon kunt u handsfree bellen/gebeld worden door dit apparaat te bedienen.

## Gesprekken ontvangen

Wanneer u een gesprek ontvangt, wordt een beltoon via de luidsprekers van uw auto uitgestuurd. De naam of het telefoonnummer worden in het display weergegeven.

### 1 Druk op (handsfree) wanneer u een gesprek met een beltoon ontvangt.

Het telefoongesprek wordt gestart.

## Opmerkingen

- Afhankelijk van de mobiele telefoon is het mogelijk dat de naam van de beller weergegeven wordt.
- De ingebouwde microfoon van dit apparaat bevindt zich aan de achterzijde van het voorpaneel (pagina 14). Bedek de microfoon niet met tape, of iets dergelijks.

## Instelling van Auto Answer (Automatisch beantwoorden)

U kunt voor de instelling Auto Answer kiezen uit "OFF", "1" (ongeveer 3 seconden) of "2" (ongeveer 10 seconden) (pagina 35).

## Instelling van Ringtone (Beltoon)

U kunt de beltoon overschakelen van "1" (dit apparaat) naar "2" (mobiele telefoon) (pagina 35).

\* Afhankelijk van de mobiele telefoon zal de beltoon van dit apparaat mogelijk worden uitgestuurd, ook als u de instelling "2" (mobiele telefoon) hebt gekozen.

## Een gesprek weigeren

Houd (SOURCE/OFF) 1 seconde ingedrukt.

## Een gesprek beëindigen

Druk nogmaals op (handsfree).

## Opmerking

Als het gesprek is beëindigd, is de Bluetooth-verbinding nog niet geannuleerd.

## Tip

U kunt een oproep ook beëindigen door gedurende 1 seconde te drukken op (SOURCE/OFF) op dit apparaat.

---

## Bellen

### Bellen vanuit het telefoonboek

Wanneer u verbinding maakt met een mobiele telefoon die PBAP (Phone Book Access Profile) ondersteunt, kunt u het telefoonboek raadplegen en een oproep doorvoeren.

- 1 Druk herhaaldelijk op (SOURCE/OFF) tot "BT PHONE" wordt weergegeven.
- 2 Druk op Q (BROWSE).  
Het telefoonboek wordt weergegeven.
- 3 Selecteer een eerste letter uit de lijst van eerste letters door de regelknop te verdraaien en druk vervolgens op de regelknop.
- 4 Selecteer een naam uit de naamlijst door de regelknop te verdraaien en druk vervolgens op de regelknop.
- 5 Selecteer een nummer uit de nummerlijst door de regelknop te verdraaien en druk vervolgens op de regelknop.  
Het telefoongesprek wordt gestart.

#### Opmerkingen

- *Het telefoonboek wordt mogelijk niet correct weergegeven wanneer het telefoonboek van de mobiele telefoon gewist is.*
- *Afhankelijk van de mobiele telefoon is het mogelijk dat de weergegeven contactpersonen op het toestel afwijken van het telefoonboek van de mobiele telefoon.*

#### Opmerking over de gegevens in het telefoonboek

*Voordat u uw auto naar de sloop brengt of verkoopt met dit apparaat erin, is het belangrijk dat u op de RESET-toets drukt en alle telefoonboekgegevens in dit apparaat wist zodat u mogelijke toegang zonder uw toestemming voorkomt.*

*Als u de voedingskabel loskoppelt, worden de telefoonboekgegevens ook gewist.*

### Bellen vanuit de gesprekkenhistorie

- 1 Druk herhaaldelijk op (SOURCE/OFF) tot "BT PHONE" wordt weergegeven.
- 2 Houd Q (BROWSE) ingedrukt.  
Er wordt een lijst van gesprekken in de gesprekkenhistorie weergegeven.
- 3 Selecteer een naam en telefoonnummer uit de gesprekkenhistorie door de regelknop te verdraaien en druk vervolgens op de regelknop.  
Het telefoongesprek wordt gestart.

#### Opmerkingen

- *U kunt een gesprek beginnen uit de gesprekkenhistorie (maximaal 20).*
- *De gesprekkenhistorie wordt mogelijk niet gewijzigd, zelfs niet als de gesprekkenhistorie van de mobiele telefoon verwijderd wordt.*

### Bellen door een nummer in te toetsen

- 1 Druk herhaaldelijk op (SOURCE/OFF) tot "BT PHONE" wordt weergegeven.
- 2 Houd (MODE) ingedrukt.
- 3 Verdraai de regelknop om het telefoonnummer te selecteren en selecteer als laatste " " (spatie).
- 4 Druk op (handsfree).  
Het telefoongesprek wordt gestart.

#### Opmerking

*In het display wordt " " weergegeven in plaats van "#".*

### Een voorkeuzenummer bellen

U kunt maximaal 6 contacten opslaan in de voorkeuzetoetsen. Zie voor informatie over hoe u deze contacten kunt opslaan "Voorkeuzetoetsen" (pagina 29).

- 1 Druk herhaaldelijk op (SOURCE/OFF) tot "BT PHONE" wordt weergegeven.
- 2 Druk op een cijfertoets (1) tot (6) om de contactpersoon te selecteren die u wilt bellen.
- 3 Druk op (handsfree).  
Het telefoongesprek wordt gestart.

### Bellen door nummerherhaling

- 1 Druk herhaaldelijk op (SOURCE/OFF) tot "BT PHONE" wordt weergegeven.
- 2 Houd (handsfree) ingedrukt.  
Het telefoongesprek wordt gestart.

---

### Bedieningshandelingen tijdens een gesprek

#### Het volume van de beltoon en de stem van de spreker vooraf instellen

U kunt het volume van de beltoon en de stem van de spreker vooraf instellen.

#### Het volume van de beltoon aanpassen:

Verdraai de regelknop terwijl u een gesprek ontvangt. Op die manier kunt u het volume van de beltoon aanpassen.

#### Het volume van de stem van de spreker aanpassen:

Verdraai de regelknop tijdens een gesprek. Op die manier kunt u het volume van de stem van de spreker aanpassen.

#### Opmerking

*Als de Bluetooth Phone-bron is geselecteerd, wordt alleen het volume van de stem van de spreker aangepast wanneer u de regelknop verdraait.*



## Mic Gain-aanpassing

U kunt het volume voor uw gesprekspartner aanpassen. Druk op **5** om de volumeniveaus aan te passen ("MIC-LOW", "MIC-MID", "MIC-HI").

### Opmerking

*Te configureren tijdens een gesprek.*

## EC/NC Mode (EC/NC-stand) (Stand Echo Cancellor/Noise Cancellor)

U kunt de echo en de ruis verminderen. Houd **5** ingedrukt om "EC/NC-1" of "EC/NC-2" te selecteren.

### Opmerking

*Te configureren tijdens een gesprek.*

## Gesprek doorsturen

Controleer het volgende als u het betreffende apparaat (dit apparaat/mobiele telefoon) wilt activeren/deactiveren.

### 1 Druk op **MODE** of gebruik uw mobiele telefoon.

Raadpleeg voor informatie over de bediening van de mobiele telefoon de handleiding van de mobiele telefoon.

### Opmerking

*Afhankelijk van de mobiele telefoon zal de handsfree-verbinding mogelijk worden verbroken wanneer u probeert een gesprek door te sturen.*

## Voorkeuzetoetsen

Contacten (maximaal 6) van het telefoonboek in een mobiele telefoon kunnen in de voorkeuzetoetsen worden opgeslagen.

### 1 Druk herhaaldelijk op **SOURCE/OFF** tot "BT PHONE" wordt weergegeven.

### 2 Houd een cijfertoets ingedrukt (**1** tot **6**) om het voorkeuzennummer dat u wilt opslaan te selecteren.

"P (voorkeuzennummer) WAITING" wordt weergegeven.

### 3 Verzend de telefoonboekgegevens door middel van de mobiele telefoon.

Het contact is opgeslagen in het geselecteerde voorkeuzennummer.

## Activering spraakgestuurd kiezen

U kunt spraakgestuurd kiezen met een mobiele telefoon die is aangesloten op dit apparaat, activeren door de spraak-tag te zeggen die op de mobiele telefoon is opgeslagen en het nummer wordt gebeld.

### 1 Druk herhaaldelijk op **SOURCE/OFF** tot "BT PHONE" wordt weergegeven.

### 2 Druk op **☎** (handsfree). "VOICE DIAL" wordt weergegeven.

### 3 Zeg de spraak-tag die op de mobiele telefoon is opgeslagen.

Uw stem wordt herkend en het nummer wordt gebeld.

### Opmerkingen

- Controleer dat het apparaat en de mobiele telefoon van tevoren met elkaar zijn verbonden.
- Sla van tevoren een spraak-tag op uw mobiele telefoon op.
- Als u spraakgestuurd kiezen met een mobiele telefoon die op dit apparaat is aangesloten, activeert, zal deze functie in sommige gebieden misschien niet altijd werken.
- Geluiden zoals van de draaiende motor kunnen de herkenning van geluid verstoren. U kunt de herkenning verbeteren door deze functie te gebruiken onder omstandigheden waarin er weinig lawaai is.
- Spraakgestuurd kiezen zal misschien in sommige situaties niet werken, afhankelijk van de effectiviteit van de herkenningfunctie van de mobiele telefoon. Ga naar de ondersteuningsite voor meer informatie (pagina 25).

### Tips

- Spreek op dezelfde manier als toen u de spraak-tag opsloeg.
- Sla een spraak-tag op terwijl u in de auto zit, en doe het via dit apparaat met "BT PHONE" geselecteerd als bron.

## SMS-indicator

Zolang een mobiele telefoon op dit apparaat is aangesloten, laat de SMS-indicator u weten of er binnenkomende of ongelezen SMS-berichten zijn.

Als u een SMS-bericht ontvangt, knippert de SMS-indicator.

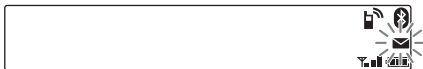

Als er ongelezen SMS-berichten zijn, blijft de SMS-indicator branden.



### Opmerking

Welke functie de SMS-indicator heeft, kan afhankelijk zijn van de mobiele telefoon.

## Muziek streamen

### Luisteren naar muziek van een audio-apparaat

U kunt op dit apparaat luisteren naar muziek van een audio-apparaat als het audio-apparaat A2DP (Advanced Audio Distribution Profile) van Bluetooth-technologie ondersteunt.

- 1 Verlaag het volume op dit apparaat.
- 2 Druk herhaaldelijk op **(SOURCE/OFF)** tot "BT AUDIO" wordt weergegeven.
- 3 Bedien het audio-apparaat en start het afspelen.
- 4 Pas het volume op dit apparaat aan.

### Het volumeniveau aanpassen

Het volumeniveau kan worden aangepast voor elk verschil tussen het apparaat en het Bluetooth-audioapparaat.

- 1 Start het afspelen op het Bluetooth-audioapparaat op een niet al te hoog volume.
- 2 Stel uw gebruikelijke luistervolume in op het apparaat.
- 3 Druk op de selectietoets.
- 4 Draai de regelknop tot "BTA VOL" wordt weergegeven en verdraai de volumeknop om het ingangsniveau aan te passen (" +18dB" – "0dB" – "– 8dB").

## Een audio-apparaat bedienen met dit apparaat

U kunt de volgende bedieningshandelingen uitvoeren op dit apparaat als het audio-apparaat AVRCP (Audio Video Remote Control Profile) van Bluetooth-technologie ondersteunt. (De bediening kan verschillen afhankelijk van het audio-apparaat.)

Actie	Handeling
Herhaaldelijk afspelen	Druk op <b>(1)</b> (REP)* <sup>1</sup>
Willekeurig afspelen	Druk op <b>(2)</b> (SHUF)* <sup>1</sup>
Albums overslaan	Druk op <b>(3)</b> / <b>(4)</b> (ALBUM –/+) [één keer drukken voor elk album]
Afspelen	Druk op <b>(6)</b> (PAUSE)* <sup>2</sup> op dit apparaat.
Pauze	Druk op <b>(6)</b> (PAUSE)* <sup>2</sup> op dit apparaat.
Tracks overslaan	Druk op SEEK –/+ ( <b>◀◀</b> / <b>▶▶</b> ) [één keer drukken voor elke track]
Terugspoelen/ Vooruitspoelen	Houd SEEK –/+ ( <b>◀◀</b> / <b>▶▶</b> ) ingedrukt [ingedrukt houden tot het gewenste punt]

\*<sup>1</sup> Druk herhaaldelijk tot de instelling van uw keuze wordt weergegeven.

\*<sup>2</sup> Afhankelijk van het apparaat kan het nodig zijn dat u twee keer drukt.

Andere bedieningshandelingen dan de hierboven genoemde moeten op het audio-apparaat worden uitgevoerd.

### Opmerkingen

- Afhankelijk van het audio-apparaat wordt informatie zoals titel, tracknummer/-tijd, weergavestatus, enz. misschien niet op dit apparaat weergegeven. De informatie wordt alleen weergegeven tijdens het afspelen van Bluetooth Audio.
- Zelfs als op dit apparaat een andere bron wordt gekozen, wordt de weergave van het audio-apparaat niet stopgezet.

### Tip

U kunt een mobiele telefoon die A2DP (Advanced Audio Distribution Profile) ondersteunt, als een audio-apparaat aansluiten en naar muziek luisteren.

## Bluetooth-instellingen initialiseren

U kunt alle instellingen die met Bluetooth verband houden, initialiseren vanaf dit apparaat.

- 1 Houd (SOURCE/OFF) 1 seconde ingedrukt om het apparaat uit te schakelen.**
- 2 Houd de selectietoets ingedrukt.**  
De menulijst wordt weergegeven.
- 3 Selecteer "BT INIT" door de regelknop te verdraaien en er vervolgens op te drukken.**  
De bevestiging wordt weergegeven.
- 4 Selecteer "INIT-YES" door de regelknop te verdraaien en er vervolgens op te drukken.**  
"INITIAL" knippert terwijl de Bluetooth-instellingen worden geïnitieerd.  
"COMPLETE" wordt weergegeven wanneer het initialiseren voltooid is.

### Opmerking

Verwijder voorkeuzenummers met "BT INIT" als u dit apparaat wegdoet.

## Geluidsinstellingen en het installatiemenu

### De geluidsinstellingen wijzigen

#### De geluidskenmerken aanpassen

- 1 Druk tijdens ontvangst/weergave op de selectietoets.**
- 2 Verdraai de regelknop tot het gewenste menu-item wordt weergegeven en druk op de regelknop.**
- 3 Selecteer de instelling door de regelknop te draaien en druk op de regelknop.**  
Het instellen is voltooid.
- 4 Druk op ↶ (BACK).**  
Het display keert terug naar de normale ontvangst/weergavestand.

De volgende items kunnen worden ingesteld (volg de paginaverwijzing voor meer informatie):

---

**EQ7 PRESET** (pagina 32)

---

**EQ7 SETTING** (pagina 32)

#### POSITION

**SET POSITION** (instelling luisterpositie)  
(pagina 33)

**ADJ POSITION**\*1 (aanpassing luisterpositie)  
(pagina 33)

**SET SW POS**\*1\*2 (instelling subwooferpositie)  
(pagina 33)

---

#### BALANCE

De geluidsbalans aanpassen: "RIGHT-15" – "CENTER" – "LEFT-15".

---

#### FADER

Het relatieve niveau aanpassen: "FRONT-15" – "CENTER" – "REAR-15".

---

**DM+** (pagina 33)

---

**RB ENH** (versterking lage tonen achter)  
(pagina 34)

---

**SW LEVEL**\*2 (subwooferniveau)

Past het subwoofervolume aan: "+10dB" – "0dB" – "–10dB".  
("ATT" wordt weergegeven bij de laagste instelling.)

---

vervolg op volgende pagina →

## AUX VOL \*3 (AUX-volumeniveau)

Past het volumeniveau aan voor aangesloten randapparatuur: "+18dB" – "0dB" – "-8dB". Dankzij deze instelling is het niet nodig om het volumeniveau tussen bronnen aan te passen.

## BTA VOL \*4 (volumeniveau Bluetooth-audio) (pagina 30)

\*1 Verborgen als "SET POSITION" op "OFF" ingesteld is.

\*2 Als de audio-uitvoer is ingesteld op "SUB-OUT" (pagina 34).

\*3 Wanneer AUX-bron is ingeschakeld (pagina 35).

\*4 Wanneer de Bluetooth-audiobron is ingeschakeld (pagina 30).

## Genieten van geavanceerde geluidsfuncties — Geavanceerde sound-engine

Geavanceerde sound-engine, Sony's nieuwe sound-engine, creëert met digitale signaalverwerking een ideaal geluidsveld in de auto. Geavanceerde sound-engine omvat de volgende functies: EQ7, Luisterpositie, Geavanceerde DM+, Versterking lage tonen achter.

## De geluidskwaliteit selecteren — EQ7 vooraf instellen

U kunt een equalizercurve selecteren uit 7 equalizercurves ("XPLOD", "VOCAL", "EDGE", "CRUISE", "SPACE", "GRAVITY", "CUSTOM" of "OFF").

- 1 Druk tijdens ontvangst/weergave op de selectietoets.**
- 2 Verdraai de regelknop tot "EQ7 PRESET" wordt weergegeven en druk op de regelknop.**
- 3 Verdraai de regelknop tot de gewenste equalizercurve wordt weergegeven en druk op de regelknop.**
- 4 Druk op ↵ (BACK).**

Het display keert terug naar de normale ontvangst-/weergavestand.

U kunt de equalizercurve annuleren door "OFF" te selecteren in stap 3.

### Tip

Voor iedere bron kan de equalizercurve in het geheugen worden opgeslagen.

## De equalizercurve aanpassen — EQ7 instellen

Met "CUSTOM" bij EQ7 kunt u zelf equalizerinstellingen opgeven.

- 1 Selecteer een bron en druk op de selectietoets.**
- 2 Verdraai de regelknop tot "EQ7 SETTING" wordt weergegeven en druk op de regelknop.**
- 3 Verdraai de regelknop tot "BASE" wordt weergegeven en druk op de regelknop.**

U kunt een equalizercurve kiezen als basis om verder aan te passen.

Als u een vooraf ingestelde equalizercurve niet wilt aanpassen, gaat u rechtstreeks naar stap 5.

- 4 Selecteer de equalizercurve door de regelknop te draaien en druk op de regelknop.**
- 5 De equalizercurve instellen.**

- 1 Selecteer het frequentiebereik door de regelknop te draaien en druk op de regelknop.**



BAND1: 63 Hz  
BAND2: 160 Hz  
BAND3: 400 Hz  
BAND4: 1 kHz  
BAND5: 2,5 kHz  
BAND6: 6,3 kHz  
BAND7: 16,0 kHz

- 2 Pas het volumeniveau aan door de regelknop te draaien en druk op de regelknop.**

Het volume kan worden aangepast in stappen van 1 dB, van -6 dB tot +6 dB.

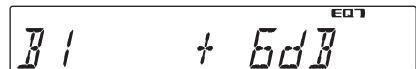

Herhaal stap 1 en 2 als u andere frequentiebereiken wilt aanpassen.

- 6 Druk twee keer op ↵ (BACK).** De equalizercurve wordt opgeslagen in "CUSTOM" en het display keert terug naar de normale ontvangst-/weergavestand.

---

## Het geluid optimaliseren door middel van Time Alignment — Luisterpositie

Het apparaat kan de geluidslokalisatie wijzigen door het uitsturen van geluid uit elk van de luidsprekers te vertragen en aan te passen aan uw positie en een natuurlijk geluidsveld simuleren dat u het gevoel geeft dat u er middenin zit waar u ook in de auto zit.

De opties voor "POSITION" worden hieronder genoemd.

- "FRONT L" (❶): linksvoor  
"FRONT R" (❷): rechtsvoor  
"FRONT" (❸): middenvoor  
"ALL" (❹): in het midden van uw auto  
"OFF": geen positie ingesteld

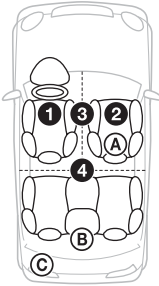

U kunt ook de subwooferpositie bij benadering instellen vanaf uw luisterpositie, als:  
– de audio-uitvoer ingesteld is op "SUB-OUT".  
– de luisterpositie niet op "OFF" is ingesteld.

De opties voor "SET SW POS" worden hieronder genoemd.

- "NEAR" (Ⓐ): dichtbij  
"NORMAL" (Ⓑ): normaal  
"FAR" (Ⓒ): ver

- 1 Druk tijdens ontvangst/weergave op de selectietoets.**
- 2 Verdraai de regelknop tot "SET POSITION" wordt weergegeven en druk op de regelknop.**
- 3 Verdraai de regelknop en kies uit "FRONT L", "FRONT R", "FRONT" of "ALL", en druk op de regelknop.**
- 4 Verdraai de regelknop tot "SET SW POS" wordt weergegeven en druk op de regelknop.**  
Als u "FRONT L", "FRONT R", "FRONT" of "ALL" selecteert in stap 3 hierboven, kunt u de subwooferpositie instellen. Maak een keuze uit "NEAR", "NORMAL" of "FAR", door de regelknop te verdraaien en druk daarna op de regelknop.

---

### 5 Druk op ↵ (BACK).

Het display keert terug naar de normale ontvangst-/weergavestand.

U kunt luisterpositie annuleren door "OFF" te selecteren in stap 3.

---

## De luisterpositie aanpassen

U kunt de instelling voor luisterpositie erg nauwkeurig afregelen.

- 1 Druk tijdens ontvangst/weergave op de selectietoets.**
- 2 Verdraai de regelknop tot "ADJ POSITION" wordt weergegeven en druk op de regelknop.**
- 3 Pas de luisterpositie aan door de regelknop te draaien en druk op de regelknop.**  
Aanpasbaar bereik: "+ 3" – "CENTER" – "– 3".
- 4 Druk op ↵ (BACK).**  
Het display keert terug naar de normale ontvangst-/weergavestand.

---

## Geavanceerde DM+

Geavanceerde DM+ verbetert digitaal gecomprimeerd geluid door hoge frequenties die verloren zijn gegaan in het compressieproces te herstellen.

- 1 Druk tijdens de weergave op de selectietoets.**
- 2 Verdraai de regelknop tot "DM+" wordt weergegeven en druk op de regelknop.**
- 3 Selecteer "ON", door de regelknop te verdraaien en druk op de regelknop.**
- 4 Druk op ↵ (BACK).**  
Het display keert terug naar de normale weergavestand.

### Tip

Voor iedere bron kan de DM+ instelling in het geheugen worden opgeslagen.

---

## De achterluidsprekers als subwoofer gebruiken

### — Versterking lage tonen achter

Versterking lage tonen achter laat het basgeluid toenemen door de instelling van het laagdoorlaatfilter (pagina 34) op de achterluidsprekers toe te passen. Door middel van deze functie kunnen de achterluidsprekers werken als subwoofer als er geen subwoofer is aangesloten.

- 1 Druk tijdens ontvangst/weergave op de selectietoets.**
- 2 Verdraai de regelknop tot "RB ENH" wordt weergegeven en druk op de regelknop.**
- 3 Draai de regelknop en kies uit "1", "2" of "3", en druk op de regelknop.**
- 4 Druk op ↵ (BACK).**  
Het display keert terug naar de normale ontvangst-/weergavestand.

## Instelitems aanpassen — SET

- 1 Houd de selectietoets ingedrukt.**  
Het installatievenster wordt weergegeven.
- 2 Draai de regelknop tot het gewenste item wordt weergegeven en druk op de regelknop.**
- 3 Selecteer de instelling door de regelknop te draaien en druk op de regelknop.\***  
Het instellen is voltooid.
- 4 Druk op ↵ (BACK).**  
Het display keert terug naar de normale ontvangst-/weergavestand.

\* Voor de CLOCK-ADJ- en BTM-instellingen is stap 4 niet nodig.

### Opmerking

Welke items worden weergegeven is afhankelijk van de bron en de instelling.

De volgende items kunnen worden ingesteld (volg de paginaverwijzing voor meer informatie):

---

**CLOCK-ADJ** (klok aanpassen) (pagina 8)

**CT** (kloktijd)

De CT-functie inschakelen: "ON", "OFF" (pagina 18, 19).

---

**BEEP**

De pieptoon inschakelen: "ON", "OFF".

---

**AUX-A\*1** (AUX-audio)

Het AUX-bronscherm inschakelen: "ON", "OFF" (pagina 35).

---

**AUTO OFF**

Automatisch uitschakelen na de gewenste tijd wanneer het apparaat is uitgeschakeld: "NO", "30S" (seconden), "30M" (minuten), "60M" (minuten).

---

**REAR/SUB\*1**

Een andere audio-uitvoer kiezen: "SUB-OUT" (subwoofer), "REAR-OUT" (versterker).

---

**DEMO** (demonstratie)

De demonstratie inschakelen: "ON", "OFF".

---

**DIMMER**

De helderheid van het scherm wijzigen: "ON", "OFF".

---

**ILLUM** (verlichting)

Wijzigt de kleur van de verlichting: "1", "2".

---

**AUTO SCR** (Automatisch rollen)

Lange items automatisch laten rollen: "ON", "OFF".

---

**LOCAL** (lokale zoekfunctie)

- "ON": om alleen af te stemmen op krachtige zenders.
- "OFF": om af te stemmen met normale ontvangst.

---

**MONO\*2** (monostand)

Mono-ontvangststand selecteren voor een betere FM-ontvangst: "ON", "OFF".

---

**REGIONAL\*2**

De ontvangst beperken tot een specifieke regio: "ON", "OFF" (pagina 18).

---

**ZAP TIME** (Zappin-tijd)

De afspeeltijd voor de ZAPPIN-functie selecteren.

- "Z.TIME-1" (ongeveer 6 seconden),
- "Z.TIME-2" (ongeveer 15 seconden),
- "Z.TIME-3" (ongeveer 30 seconden).

---

**ZAP BEEP** (Zappin-piep)

De pieptoon inschakelen tussen passages van tracks: "ON", "OFF".

---

**LPF FREQ\*3** (frequentie van laagdoorlaatfilter)

Selecteert de kantelfrequentie van de subwoofer: "50Hz", "60Hz", "80Hz", "100Hz", "120Hz".

---

---

**LPF SLOP**\*<sup>3</sup> (steilheid laagdoorlaatfilter)

Selecteert de LPF-steilheid: "1", "2", "3".

---

**SW PHASE**\*<sup>4</sup> (fase subwoofer)

De fase van de subwoofer selecteren: "NORM", "REV".

---

**HPF FREQ** (frequentie hoogdoorlaatfilter)

De kantelfrequentie van de voor-/achterluidspreker selecteren: "OFF", "50Hz", "60Hz", "80Hz", "100Hz", "120Hz".

---

**HPF SLOP** (steilheid hoogdoorlaatfilter)

Selecteert de HPF-steilheid (werkt alleen als HPF FREQ niet op "OFF" is ingesteld): "1", "2", "3".

---

**LOUDNESS** (dynamic loudness)

Hoge en lage tonen versterken voor helder geluid bij lagere volumeneaus: "ON", "OFF".

---

**BTM** (pagina 17)**AUTO ANS**\*<sup>1</sup> (Automatisch beantwoorden)

Beantwoordt automatisch een binnenkomend gesprek.

– "OFF": pas automatisch beantwoorden als op  (handsfree) wordt gedrukt.

– "1": automatisch beantwoorden na 3 seconden.

– "2": automatisch beantwoorden na 10 seconden.

---

**RINGTONE**\*<sup>1</sup>

Gebruikt de beltoon van dit apparaat of van de aangesloten mobiele telefoon: "1" (dit apparaat), "2" (mobiele telefoon).

---

**BT INIT**\*<sup>1</sup> (Bluetooth initialiseren) (pagina 31)

\*1 Wanneer het apparaat is uitgeschakeld.

\*2 Wanneer FM wordt ontvangen.

\*3 Als de audio-uitvoer is ingesteld op "SUB-OUT" of Versterking lage tonen achter niet op "OFF" is ingesteld.

\*4 Wanneer de audio-uitvoer ingesteld is op "SUB-OUT".

## Overige functies

### Optionele apparaten gebruiken

#### Randapparatuur voor audio

Door een optioneel draagbaar audioapparaat aan te sluiten op de AUX-ingang (stereominiaansluiting) op het apparaat en vervolgens de bron te selecteren, kunt u het audioapparaat beluisteren via de autoluidsprekers. Het volume kan worden aangepast voor elk verschil tussen het apparaat en het draagbare audioapparaat. Volg de onderstaande procedure:

#### Een draagbaar audioapparaat aansluiten

- 1 Schakel het draagbare audioapparaat uit.
- 2 Verlaag het volume op het apparaat.
- 3 Sluit het draagbare audioapparaat aan.

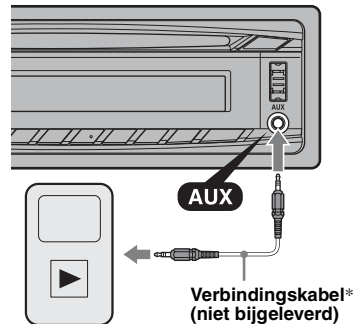

\* Gebruik een rechte stekker.

#### Het volumeniveau aanpassen

Pas het volume voor elk aangesloten audioapparaat aan voordat u het afspelen start.

- 1 Verlaag het volume op het apparaat.
- 2 Druk herhaaldelijk op **(SOURCE/OFF)** tot "AUX" wordt weergegeven. Daarna wordt "AUX FRONT IN" weergegeven.
- 3 Start het afspelen op het draagbare audioapparaat met een niet te hard volume.
- 4 Stel uw gebruikelijke luistervolume in op het apparaat.
- 5 Het ingangsniveau aanpassen (pagina 32).

## Externe microfoon XA-MC10

Door een optionele externe microfoon op de microfooningang aan te sluiten, kunt u de audiokwaliteit tijdens het spreken via dit apparaat verbeteren.

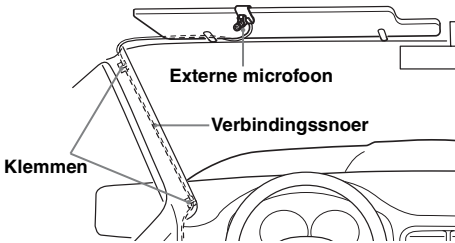

### Opmerking

Sluit XA-MC10 aan als externe microfoon. Als u een ander apparaat aansluit, is het mogelijk dat u geen oproepen kunt doorvoeren of dat er storingen optreden.

## Aanvullende informatie

### Voorzorgsmaatregelen

- Laat het apparaat afkoelen als de auto geparkeerd heeft gestaan in de volle zon.
- De elektrisch bediende antenne schuift automatisch uit.

### Condensvorming

Als er vocht condenseert in het apparaat, verwijdert u de disk en wacht u ongeveer een uur tot het apparaat is gedroogd; anders kan de werking van het apparaat worden verstoord.

### Hoge geluidskwaliteit behouden

Mors geen vloeistof op het apparaat of de disks.

### Opmerkingen over disks

- Stel een disk niet bloot aan direct zonlicht of warmtebronnen, zoals die van de verwarming in de auto, en laat een disk niet achter in een auto die in de volle zon staat geparkeerd.
- Veeg een disk van het midden naar de buitenrand schoon met een doekje voordat u deze afspeelt. Gebruik geen oplosmiddelen zoals benzine, thinner en in de handel verkrijgbare reinigingsmiddelen.
- Dit apparaat is ontworpen voor het afspelen van disks die voldoen aan de CD-norm (Compact Disc). DualDiscs en sommige muziekdisk die zijn gecodeerd met copyrightbeveiligingstechnologieën voldoen niet aan de CD-norm (Compact Disc) en kunnen daarom mogelijk niet worden afgespeeld met dit apparaat.
- **Disks die NIET kunnen worden afgespeeld met dit apparaat**
  - Disks waarop labels, stickers, tape of papier zijn geplakt. Hierdoor kan de werking worden verstoord of de disk worden beschadigd.
  - Disks met afwijkende vormen (bijvoorbeeld hart, vierkant, ster). Als u dit toch probeert, kan het apparaat worden beschadigd.
  - 8-cm-disks.





## Opmerkingen over CD-R's/CD-RW's

- Het maximumaantal: (alleen CD-R/CD-RW)
  - mappen (albums): 150 (inclusief hoofdmap)
  - bestanden (tracks) en mappen: 300 (misschien minder dan 300 als de map-/bestandsnaam veel tekens bevat)
  - tekens die kunnen worden weergegeven voor de naam van een map/bestand: 32 (Joliet)/64 (Romeo)
- Als een disk met Multi Session (meerdere sessies) begint met een CD-DA-sessie, wordt deze herkend als een CD-DA-disk en worden andere sessies niet afgespeeld.
- **Disks die NIET kunnen worden afgespeeld met dit apparaat**
  - CD-R's/CD-RW's met slechte opnamekwaliteit.
  - CD-R's/CD-RW's die zijn opgenomen met een incompatibel opnameapparaat.
  - CD-R's/CD-RW's die onjuist zijn gefinaliseerd.
  - CD-R's/CD-RW's die niet zijn opgenomen in de muziek-CD-indeling of MP3-indeling conform ISO9660 Level 1/Level 2, Joliet/Romeo of Multi Session (meerdere sessies).

## Afspeelvolgorde van MP3-/WMA-/AAC-bestanden

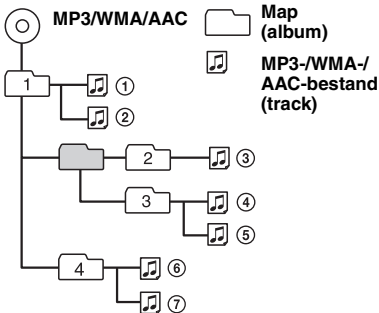

## Informatie over iPod

- U kunt de volgende iPod-modellen aansluiten.  
Werk de software van uw iPod bij naar de laatste versie vóór gebruik.

Made for

- iPod touch (2e generatie)
- iPod touch (1e generatie)
- iPod classic
- iPod met video\*
- iPod nano (5e generatie)
- iPod nano (4e generatie)
- iPod nano (3e generatie)
- iPod nano (2e generatie)
- iPod nano (1e generatie)\*
- iPhone 3GS
- iPhone 3G
- iPhone

\* *Passagiersbediening is niet beschikbaar voor iPod nano (1e generatie) of iPod met video.*

- "Made for iPod" en "Made for iPhone" betekent dat een elektronisch accessoire speciaal is ontworpen voor aansluiting op respectievelijk een iPod en een iPhone en dat de ontwikkelaar van het accessoire verklaart dat het accessoire voldoet aan de prestatienormen van Apple.
- Apple is niet verantwoordelijk voor de werking van dit apparaat of voor het voldoen aan de veiligheids- en overheidsvoorschriften.

## Informatie over de Bluetooth-functie

### Wat is Bluetooth-technologie?

- De draadloze technologie van Bluetooth is een draadloze technologie met een kort bereik die de draadloze gegevenscommunicatie tussen digitale apparaten, zoals een mobiele telefoon en een headset, mogelijk maakt. De draadloze technologie van Bluetooth werkt binnen een bereik van ongeveer 10 m. Gewoonlijk worden twee apparaten met elkaar verbonden, maar sommige apparaten kunnen tegelijkertijd met meerdere apparaten verbonden zijn.
- U hoeft geen kabel te gebruiken voor de verbinding, Bluetooth-technologie is immers draadloze technologie, maar het is ook niet nodig dat de apparaten naar elkaar gericht zijn, zoals het geval is bij infrarood-technologie. U kunt bijvoorbeeld een apparaat gebruiken dat u in een tas of in uw zak draagt.
- Bluetooth-technologie is een internationale standaard die door miljoenen bedrijven over de gehele wereld wordt ondersteund en door diverse bedrijven overal ter wereld wordt toegepast.

vervolg op volgende pagina →

## Over Bluetooth-communicatie

- De draadloze technologie van Bluetooth werkt binnen een bereik van ongeveer 10 m. Het maximale bereik van de communicatie kan variëren afhankelijk van obstakels (personen, metalen, wanden, enz.) of de elektromagnetische omgeving.
- De volgende omstandigheden kunnen van invloed zijn op de gevoeligheid van Bluetooth-communicatie.
  - Er staat een obstakel zoals een persoon, een metaal voorwerp of een wand tussen dit apparaat en het Bluetooth-apparaat.
  - Er is een apparaat dat de 2,4 GHz-frequentie gebruikt, zoals een draadloos LAN-apparaat, een draadloze telefoon of een magnetron, in gebruik in de buurt van dit apparaat.
- Omdat Bluetooth-apparaten en een draadloos LAN (IEEE802.11b/g) dezelfde frequentie gebruiken, kan zich microgolf-interferentie voordoen en dat kan een afname van de communicatiesnelheid, ruis of een onjuiste verbinding tot gevolg hebben als dit apparaat in de buurt van een draadloos LAN-apparaat wordt gebruikt. Ga, als dat het geval is, als volgt te werk.
  - Gebruik dit apparaat op een afstand van ten minste 10 m van het draadloos LAN-apparaat.
  - Als dit apparaat wordt gebruikt op minder dan 10 m van een draadloos LAN-apparaat, zet het draadloos LAN-apparaat dan uit.
  - Installeer dit apparaat en het Bluetooth-apparaat zo dicht mogelijk bij elkaar.
- Microgolven die door een Bluetooth-apparaat worden uitgezonden, kunnen van invloed zijn op de werking van elektronische medische apparaten. Zet dit apparaat en andere Bluetooth-apparaten uit op de volgende locaties, omdat er een ongeluk zou kunnen gebeuren.
  - waar brandbaar gas aanwezig is, in een ziekenhuis, trein, vliegtuig of benzinstation
  - in de buurt van automatische deuren of een brandmelder
- Dit apparaat ondersteunt veiligheidsvoorzieningen die voldoen aan de Bluetooth-norm voor een veiligere verbinding wanneer de draadloze technologie van Bluetooth wordt gebruikt, maar deze beveiliging zal afhankelijk van de omstandigheden mogelijk niet voldoende zijn. Wees voorzichtig wanneer u communiceert met behulp van draadloze Bluetooth-technologie.
- Wij aanvaarden geen verantwoordelijkheid voor het uitlekken van informatie tijdens Bluetooth-communicatie.

- Verbinding met alle Bluetooth-apparaten kan niet gegarandeerd worden.
  - Er kan alleen worden voldaan aan de Bluetooth-standaard, vastgesteld door Bluetooth SIG, met een apparaat dat is voorzien van de Bluetooth-functie en dat is herkend.
  - Ook als het apparaat waarmee verbinding tot stand is gebracht, voldoet aan de hierboven genoemde Bluetooth-standaard, werken sommige apparaten niet goed, afhankelijk van de functies of specificaties van het apparaat.
  - Wanneer u handsfree belt, kan er ruis klinken, afhankelijk van het apparaat of de communicatieomgeving.
- Afhangelijk van het apparaat waarmee de verbinding tot stand wordt gebracht, kan het even duren voordat de communicatie van start gaat.

## Overige

- Mogelijk zal het Bluetooth-apparaat, afhankelijk van de omstandigheden van de radiogolven en de locatie waar de apparatuur wordt gebruikt, niet werken in combinatie met mobiele telefoons.
- Als u zich niet lekker voelt na het gebruik van het Bluetooth-apparaat, stop dan onmiddellijk met het Bluetooth-apparaat te gebruiken. Als een bepaald probleem aanhoudt, neem dan contact op met uw Sony-handelaar.

Met alle vragen of problemen met betrekking tot dit apparaat die niet aan bod komen in deze gebruiksaanwijzing, kunt u terecht bij uw Sony-handelaar.

## Onderhoud

### De lithiumbatterij van de kaartafstandsbediening vervangen

Onder normale omstandigheden gaat de batterij ongeveer 1 jaar mee. (Afhankelijk van de gebruiksomstandigheden kan de levensduur korter zijn.)

Wanneer de batterij verzwakt, wordt het bereik van de kaartafstandsbediening kleiner. Vervang de batterij door een nieuwe CR2025-lithiumbatterij. Bij een andere batterij bestaat er brand- of explosiegevaar.

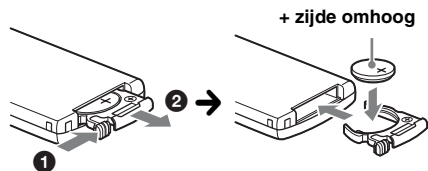

### Opmerkingen over de lithiumbatterij

- Houd de lithiumbatterij buiten het bereik van kinderen. Raadpleeg meteen een arts wanneer een batterij wordt ingeslikt.
- Veeg de batterij schoon met een droge doek voor een goed contact.
- Houd bij het plaatsen van de batterij rekening met de juiste polariteit.
- Houd de batterij niet vast met een metalen tang. Hierdoor kan er kortsluiting ontstaan.

### WAARSCHUWING

Bij oneigenlijk gebruik kan de batterij ontploffen. Probeer niet de batterij op te laden of te openen; werp ook een lege batterij nooit in het vuur.

### Zekeringen vervangen

Vervang een zekering altijd door een identiek exemplaar. Als de zekering doorbrandt, moet u de voedingsaansluiting controleren en de zekering vervangen. Brandt de zekering vervolgens nogmaals door, dan kan er sprake zijn van een defect in het apparaat. Raadpleeg in dat geval de dichtstbijzijnde Sony-handelaar.

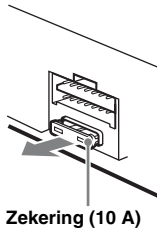

Zekering (10 A)

### Aansluitingen schoonmaken

De werking van het apparaat kan worden verstoord als de aansluitingen tussen het apparaat en het voorpaneel niet schoon zijn. U kunt dit voorkomen door het voorpaneel (pagina 8) los te maken en de aansluitingen te reinigen met een wattenstaafje. Gebruik hierbij niet te veel kracht. Anders kunnen de aansluitingen worden beschadigd.

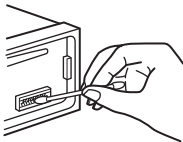

Hoofdeenheid

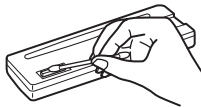

Achterkant van het voorpaneel

### Opmerkingen

- Uit veiligheidsoverwegingen moet u de motor uitschakelen en de sleutel uit de contactschakelaar halen voordat u de aansluitingen reinigt.
- Raak de aansluitingen nooit rechtstreeks aan met uw vingers of een metalen voorwerp.

## Het apparaat verwijderen

### 1 Verwijder de beschermende rand.

- 1 Maak het voorpaneel los (pagina 8).
- 2 Duw de zijkanten van de beschermende rand naar binnen en trek de beschermende rand naar buiten.

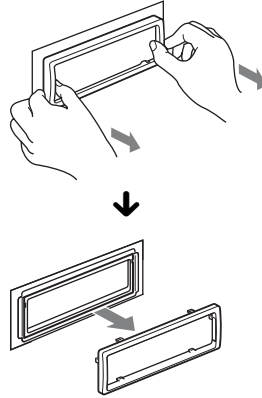

### 2 Verwijder het apparaat.

- 1 Plaats beide ontgrendelingssleutels tegelijkertijd en duw hierop tot deze vastklikken.

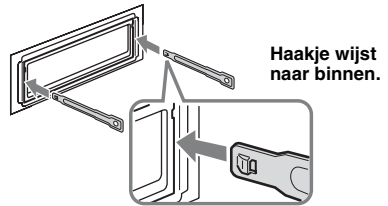

- 2 Maak het apparaat los door de ontgrendelingssleutels naar u toe te trekken.

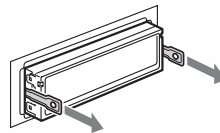

- 3 Schuif het apparaat uit de houder.

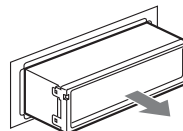

## Technische gegevens

### Tuner

#### FM

**Afstembereik:** 87,5 – 108,0 MHz

#### Antenne-aansluiting:

Aansluiting voor externe antenne

**Tussenfrequentie:** 150 kHz

**Bruikbare gevoeligheid:** 10 dBf

**Selectiviteit:** 75 dB bij 400 kHz

**Signaal/ruis-afstand:** 70 dB (mono)

**Scheiding:** 40 dB bij 1 kHz

**Frequentiebereik:** 20 – 15.000 Hz

#### MW/LW

#### Afstembereik:

MW: 531 – 1.602 kHz

LW: 153 – 279 kHz

#### Antenne-aansluiting:

Aansluiting voor externe antenne

**Tussenfrequentie:** 25 kHz

**Gevoeligheid:** MW: 26  $\mu$ V, LW: 45  $\mu$ V

### CD-speler

**Signaal/ruis-afstand:** 120 dB

**Frequentiebereik:** 10 – 20.000 Hz

**Snelheidsfluctuaties:** minder dan meetbare waarden

### USB-speler

**Interface:** USB (Full-speed)

**Maximale voeding:** 500 mA

## Draadloze Communicatie

#### Communicatiesysteem:

Bluetooth-standaard versie 2.1 + EDR

#### Uitgestuurd vermogen:

Bluetooth Standard Power Class 2 (Max. +4 dBm)

#### Maximaal communicatiebereik:

In een rechte lijn zonder obstakels ong. 10 m\*1

#### Frequentieband:

2,4 GHz-band (2,4000 – 2,4835 GHz)

#### Modulatiemethode:

#### Geschikte Bluetooth-profielen\*2:

A2DP (Advanced Audio Distribution Profile) 1.2

AVRCP (Audio Video Remote Control Profile) 1.3

HFP (Handsfree Profile) 1.5

PBAP (Phone Book Access Profile)

OPP (Object Push Profile)

\*1 *Het werkelijke bereik varieert afhankelijk van factoren zoals obstakels tussen apparaten, magnetische velden rond een magnetron, statische elektriciteit, ontvangstgevoeligheid, prestaties van de antenne, besturingssysteem, software-applicatie, enz.*

\*2 *Bluetooth standaardprofielen geven een aanduiding van het doel van Bluetooth-communicatie tussen apparaten.*

### Versterker

**Uitgang:** luidsprekeruitgangen

**Luidsprekerimpedantie:** 4 – 8 ohm

**Maximaal uitgangsvermogen:** 52 W  $\times$  4 (aan 4 ohm)

## Algemeen

### Uitgangen:

Audio-uitgangen (voor, schakelen tussen

subwoofer/achter)

Relaisaansluiting elektrische antenne

Aansluiting versterker

### Ingangen:

Telephone ATT-bedieningsaansluiting

Afstandsbedieningsingang

Antenne-ingang

MIC-ingang

AUX-ingang (stereominiaansluiting)

USB-signaalingang

**Voeding:** 12 V gelijkstroom accu (negatieve aarde)

**Afmetingen:** ongeveer 178  $\times$  50  $\times$  179 mm (b/h/d)

**Montageafmetingen:** ongeveer 182  $\times$  53  $\times$  162 mm (b/h/d)

**Gewicht:** ongeveer 1,2 kg

### Bijgeleverde accessoires:

Kaartafstandsbediening: RM-X174

Onderdelen voor installatie en aansluitingen (1 set)

### Optionele accessoires/apparaatuur:

USB-verbindingkabel voor iPod: RC-100IP

Externe microfoon: XA-MC10

Het is mogelijk dat niet alle vermelde accessoires verkrijgbaar zijn bij uw Sony-handelaar. Neem contact op met uw Sony-handelaar voor meer informatie.

*Wijzigingen in ontwerp en technische gegevens voorbehouden zonder voorafgaande kennisgeving.*

## Problemen oplossen

De onderstaande controlelijst kan u helpen bij het oplossen van problemen die zich met het apparaat kunnen voordoen.

Voordat u de onderstaande controlelijst doorneemt, moet u eerst de aanwijzingen voor aansluiting en gebruik controleren.

Als het probleem niet is opgelost, gaat u naar de volgende ondersteuningsite.

### Ondersteuningssite

<http://support.sony-europe.com/>

### Algemeen

#### Het apparaat wordt niet van stroom voorzien.

- Controleer de aansluiting of de zekering.
- Als het apparaat wordt uitgeschakeld en het display verdwijnt, kan het apparaat niet worden bediend met de afstandsbediening.  
→ Schakel het apparaat in.

#### De elektrisch bediende antenne schuift niet uit.

De elektrisch bediende antenne heeft geen relaisdoos.

#### Geen geluid.

- De ATT-functie is ingeschakeld of de Telephone ATT-functie (wanneer de interfacekabel of een autotelefoon is aangesloten op de ATT-kabel) is ingeschakeld.
- De positie van de faderregelaar "FADER" is niet ingesteld op een systeem met 2 luidsprekers.
- Het afspelen van het Bluetooth-audioapparaat is onderbroken.  
→ Hervat het afspelen.

#### Geen pieptoon.

- De pieptoon is uitgeschakeld (pagina 34).
- Er is een optionele versterker aangesloten en u gebruikt de ingebouwde versterker niet.

#### De geheugeninhoud is gewist.

- De RESET-toets is ingedrukt.  
→ Sla opnieuw op in het geheugen.
- De voedingskabel of de accu is losgekoppeld of niet juist aangesloten.

#### Opgeslagen zenders en de juiste tijd zijn gewist.

#### De zekering is doorgebrand.

#### Maakt geluid wanneer de stand van het contactslot wordt gewijzigd.

De kabels zijn niet goed verbonden met de voedingsaansluiting voor accessoires van de auto.

#### Tijdens het afspelen of radio-ontvangst wordt de demonstratie gestart.

Als er 5 minuten geen handeling wordt uitgevoerd en "DEMO-ON" is ingesteld, wordt de demonstratie gestart.

→ Stel "DEMO-OFF" in (pagina 34).

#### Het display verdwijnt van/verschijnt niet in het display-venster.

- De dimmer is ingesteld op "DIM-ON" (pagina 34).
- Het display verdwijnt als u op (SOURCE/OFF) drukt en deze toets ingedrukt houdt.  
→ Houd (SOURCE/OFF) op het apparaat ingedrukt tot het display verschijnt.
- De aansluitingen zijn vuil (pagina 39).

#### De Auto Off-functie werkt niet.

Het apparaat is ingeschakeld. De Auto Off-functie wordt geactiveerd nadat het apparaat is uitgeschakeld.  
→ Schakel het apparaat uit.

### Radio-ontvangst

#### De zenders kunnen niet worden ontvangen.

#### Het geluid is gestoord.

- De aansluiting is niet juist.  
→ Sluit de bedieningskabel van de elektrische antenne (blauw) of voedingskabel voor accessoires (rood) aan op de voedingskabel van de auto-antenneversterker (alleen als uw auto is uitgerust met een FM/MW/LW-antenne in de achter- of zijruit).
- Controleer de aansluiting van de auto-antenne.
- Als de automatische antenne niet uitschuift, controleert u de aansluiting van de bedieningskabel van de elektrische antenne.

#### Er kan niet worden afgestemd op voorkeuzezenders.

- Sla de juiste frequentie op in het geheugen.
- Het signaal van de uitzending is te zwak.

#### Er kan niet automatisch worden afgestemd op zenders.

- De lokale zoekfunctie is niet correct ingesteld.  
→ Het afstemmen wordt te vaak onderbroken:  
Stel "LOCAL-ON" in (pagina 34).  
→ Het afstemmen stopt niet bij een zender:  
Stel "LOCAL-OFF" in (pagina 34).
- Het signaal van de uitzending is te zwak.  
→ Stem handmatig af.

#### Tijdens FM-ontvangst knippert de aanduiding "ST".

- Stem nauwkeurig af op de frequentie.
- Het signaal van de uitzending is te zwak.  
→ Stel "MONO-ON" in (pagina 34).

#### Een stereo-uitzending van een FM-programma wordt mono weergegeven.

Het apparaat staat in de mono-ontvangststand.  
→ Stel "MONO-OFF" in (pagina 34).

vervolg op volgende pagina →

## RDS

### SEEK begint na enkele seconden afspelen.

De zender is geen TP-zender of heeft een zwak signaal.

→ Schakel TA uit (pagina 18).

### Geen verkeersinformatie.

- Schakel TA in (pagina 18).
- De zender is een TP-zender, maar zendt toch geen verkeersinformatie uit.  
→ Stem af op een andere zender.

### PTY geeft "-----" weer.

- De huidige zender is geen RDS-zender.
- Geen RDS-gegevens ontvangen.
- De zender geeft het programmatype niet door.

### De programmaservicenaam knippert.

Er is geen alternatieve frequentie voor de huidige zender.

→ Druk op (SEEK) +/- terwijl de programmaservicenaam knippert. "PI SEEK" wordt weergegeven en het apparaat gaat zoeken naar een andere frequentie met dezelfde PI-gegevens (programma-identificatie).

## CD's afspelen

### Het lukt niet de CD te plaatsen.

- Er zit al een CD in het apparaat.
- Er is te veel kracht gebruikt bij het plaatsen van de CD of de CD is niet goed geplaatst.

### De CD wordt niet afgespeeld.

- CD defect of vuil.
- De CD-R's/CD-RW's zijn niet geschikt voor audiogebruik (pagina 37).

### MP3-/WMA-/AAC-bestanden kunnen niet worden afgespeeld.

De disk is niet compatibel met de MP3-/WMA-/AAC-indeling en -versie. Ga naar de ondersteuningssite voor meer informatie over disks en indelingen die kunnen worden afgespeeld.

### MP3-/WMA-/AAC-bestanden worden minder snel afgespeeld dan andere bestanden.

Bij de volgende disks duurt het langer voordat het afspelen wordt gestart:

- disks opgenomen met een ingewikkelde structuur.
- disks die in Multi Session (meerdere sessies) zijn opgenomen.
- disks waaraan gegevens kunnen worden toegevoegd.

### De display-items rollen niet.

- Bij sommige disks met heel veel tekens zullen de tekens misschien niet rollen.
- "AUTO SCR" is ingesteld op "OFF".  
→ Stel "A.SCR-ON" in (pagina 34).  
→ Houd (DSFL) (SCRL) ingedrukt.

### Het geluid verspringt.

- Het apparaat is niet goed geïnstalleerd.  
→ Installeer het apparaat onder een hoek van minder dan 45° op een stabiele plaats in de auto.
- CD defect of vuil.

### De bedieningstoetsen werken niet. De disk wordt niet uitgeworpen.

Druk op de RESET-toets (pagina 7).

## USB afspelen

### U kunt items niet via een USB-hub afspelen.

Dit apparaat kan geen USB-apparaten via een USB-hub herkennen.

### Items kunnen niet worden afgespeeld.

Een USB-apparaat functioneert niet.  
→ Sluit het opnieuw aan.

### Het duurt langer totdat het USB-apparaat wordt afgespeeld.

Het USB-apparaat bevat bestanden met een ingewikkelde boomstructuur.

### Er klinkt een pieptoon.

Tijdens het afspelen is het USB-apparaat losgekoppeld.

→ Voordat u een USB-apparaat loskoppelt, is het belangrijk dat u ter bescherming van de gegevens eerst het afspelen stopt.

### Het geluid wordt onderbroken.

Het geluid kan worden onderbroken bij een hoge bitsnelheid van meer dan 320 Kbps.

## Bluetooth-functie

### Het apparaat dat de verbinding tot stand wil brengen, kan dit apparaat niet detecteren.

- Zet dit apparaat in de stand-bystand voor koppeling, voordat de koppeling tot stand wordt gebracht.
- Zolang er een Bluetooth-verbinding bestaat, kan dit apparaat niet worden gedetecteerd vanaf een ander apparaat. Verbreek de actuele verbinding en zoek dit apparaat vanaf een ander apparaat.
- Wanneer de koppeling tussen apparaten tot stand is gebracht, zet u het uitsturen van het Bluetooth-signaal op aan (pagina 26).

### Er is geen verbinding mogelijk.

- Sluit dit apparaat aan vanaf een Bluetooth-apparaat of vice versa. De verbinding wordt via één zijde gestuurd (dit apparaat of het Bluetooth-apparaat), niet via beide zijden.
- Controleer de procedures voor het koppelen en het tot stand brengen van de verbinding in de handleiding van het andere apparaat, enz. en voer de procedures opnieuw uit.

### De naam van het gedetecteerde apparaat wordt niet weergegeven.

Afhankelijk van de status van het andere apparaat zal het misschien niet mogelijk zijn de naam op te vragen.

### Geen beltoon.

- Pas het volume aan in "VOL RING"-niveau.
- Afhankelijk van het apparaat dat de verbinding tot stand brengt, wordt de beltoon misschien niet goed verzonden.  
→ Stel "RINGTONE" in op "R.TONE-1" (pagina 27).

### Het volume van de stem van de spreker is laag.

Pas het volumeniveau aan.

### Een gesprekspartner zegt dat het volume te laag of te hoog is.

Pas het volume overeenkomstig aan met Mic Gain-aanpassing (pagina 29).

---

### Er klinkt een echo of ruis in de telefoongesprekken.

- Breng het volume omlaag.
- Stel de stand EC/NC in op "EC/NC-1" of "EC/NC-2" (pagina 29).
- Als de overige omgevingsgeluiden luid zijn, probeer dit lawaai dan te verminderen.  
Bijv.: als er verkeerslawaaï, enz. door een raam klinkt, sluit dan het raam. Als een airco veel lawaai maakt, zet deze dan in een lagere stand.

---

### De telefoon is niet aangesloten.

Wanneer Bluetooth-audio wordt afgespeeld, is de telefoon niet aangesloten, ook niet als u op  (handsfree) drukt.

→ Maak verbinding vanaf de telefoon.

---

### De kwaliteit van het geluid van de telefoon is slecht.

De kwaliteit van het geluid van de telefoon hangt af van de ontvangstomstandigheden van de mobiele telefoon.

→ Verplaats uw auto naar een plaats waar uw mobiele telefoon een beter signaal ontvangt, als de ontvangst slecht is.

---

### Het volume van het aangesloten audio-apparaat is laag (hoog).

Het volumeniveau kan verschillen afhankelijk van het audio-apparaat.

→ Pas het volume aan van het aangesloten audio-apparaat of van dit apparaat.

---

### Er klinkt geen geluid uit het Bluetooth-audio-apparaat.

Het afspelen van het audio-apparaat is onderbroken.

→ Annuleer de pauzestand op het audio-apparaat.

---

### Het geluid wordt met onderbrekingen weergegeven tijdens het afspelen van een Bluetooth-audio-apparaat.

- Verklein de afstand tussen het apparaat en het Bluetooth-audio-apparaat.
- Als het Bluetooth-audio-apparaat is opgeborgen in een tas die het signaal onderbreekt, haal het audio-apparaat dan uit de tas als u het gebruikt.
- Er wordt een aantal Bluetooth-apparaten of andere apparaten die radiogolven uitzenden, in de buurt gebruikt.  
→ Zet de andere apparaten uit.  
→ Vergroot de afstand tot de andere apparaten.
- Het afspelen van geluid stopt een ogenblik wanneer de verbinding tussen dit apparaat en de mobiele telefoon tot stand wordt gebracht. Dit is geen storing.

---

### Het is niet mogelijk het Bluetooth-audio-apparaat af te regelen.

Controleer of het Bluetooth-audio-apparaat waarmee verbinding tot stand is gebracht, AVRCP ondersteunt.

---

### Sommige functies werken niet.

Controleer of het apparaat waarmee verbinding tot stand is gebracht de betreffende functie ondersteunt.

---

### De naam van de gesprekspartner wordt niet weergegeven wanneer een oproep wordt ontvangen.

De telefoon die de oproep tot stand brengt, is zo ingesteld dat het telefoonnummer niet wordt verzonden.

---

### Er wordt onbedoeld een oproep beantwoord.

- De telefoon waarmee verbinding tot stand wordt gebracht is zo ingesteld dat een oproep automatisch wordt beantwoord.
- "AUTO ANS" van dit apparaat is ingesteld op "A.ANS-1" of "A.ANS-2" (pagina 27).

---

### Koppelen is mislukt door een time-out.

Afhankelijk van het apparaat waarmee verbinding tot stand wordt gebracht kan de tijdslimiet voor het koppelen kort zijn. Probeer de koppeling binnen de gestelde tijd te voltooien.

---

### Bluetooth-functie werkt niet.

Zet het apparaat uit door langer dan 2 seconden op  (SOURCE/OFF) te drukken, en zet het apparaat daarna weer aan.

---

### Er wordt tijdens een handsfree-oproep geen geluid uitgestuurd via de luidsprekers van de auto.

Als het geluid wordt uitgestuurd via de mobiele telefoon, stel de mobiele telefoon dan zo in dat het geluid via de luidsprekers van de auto wordt uitgestuurd.

---

## Foutmeldingen/berichten

---

### CHECKING

Het apparaat controleert de aansluiting van een USB-apparaat.

→ Wacht tot de controle van de aansluiting is voltooid.

---

### EMPTY

- De gesprekkenhistorie is leeg.
- Het telefoonboek is leeg.
- De voorkeuzetoetsen is leeg.

---

### ERROR

- De disk is vuil of is omgekeerd geplaatst.  
→ Reinig de disk of plaats deze op de juiste manier.
- Er is een lege disk in het apparaat geplaatst.
- De disk kan niet worden afgespeeld wegens een probleem.  
→ Plaats een andere disk.
- Het USB-apparaat is niet automatisch herkend.  
→ Sluit het opnieuw aan.
- Druk op  als u de disk wilt uitnemen.
- BT Initialize mislukt.
- Toegang tot telefoonboek mislukt.
- De inhoud van het telefoonboek is gewijzigd tijdens toegang tot de mobiele telefoon.  
→ Ga opnieuw naar het telefoonboek in de mobiele telefoon.
- Er werd een oproep gestart terwijl er geen mobiele telefoon aangesloten was.

---

### P (voorkeuzenummer) ERROR

Er werd een oproep gestart via een voorkeuzenummer terwijl er geen voorkeuzenummers opgeslagen zijn.

vervolg op volgende pagina →

---

**FAILURE**

De luidsprekers of versterkers zijn niet correct aangesloten.  
→ Raadpleeg de handleiding voor installatie/aansluitingen van dit model en controleer de aansluitingen.

---

**HUB NO SUPRT** (geen hub-ondersteuning)

Een USB-hub wordt niet ondersteund door dit apparaat.

---

**L. SEEK +/-**

De lokale zoekfunctie is ingeschakeld tijdens automatisch afstemmen.

---

**NO AF**

Er is geen alternatieve frequentie voor de huidige zender.

→ Druk op (SEEK) +/- terwijl de programmaservicenaam knippert. Het apparaat gaat zoeken naar een andere frequentie met dezelfde PI-gegevens (programma-identificatie). ("PI SEEK" wordt weergegeven.)

---

**NO DEV** (geen apparaat)

- USB is geselecteerd als bron terwijl er geen USB-apparaat is aangesloten. Een USB-apparaat of een USB-kabel is losgeraakt tijdens het afspelen.  
→ Het is belangrijk dat u een USB-apparaat en een USB-kabel aansluit.
- De Bluetooth-audiobron is geselecteerd terwijl er geen Bluetooth-audioapparaat is aangesloten. Een Bluetooth-audioapparaat werd losgekoppeld tijdens een oproep.  
→ Koppel een Bluetooth-audioapparaat aan.
- De Bluetooth-telefoonbron is geselecteerd terwijl er geen mobiele telefoon is aangesloten. Een mobiele telefoon werd losgekoppeld tijdens een oproep.  
→ Koppel een mobiele telefoon aan.

---

**NO INFO** (geen informatie)

De netwerknaam en de naam van de mobiele telefoon worden niet ontvangen wanneer er een mobiele telefoon aangesloten is.

---

**NO MUSIC**

De disk of het USB-apparaat bevat geen muziekbestanden.  
→ Plaats een muziek-CD in het apparaat.  
→ Sluit een USB-apparaat aan waarop muziekbestanden staan.

---

**NO NAME**

Er is geen naam voor de disk/artiest/track of het album naar de track geschreven.

---

**NOT FOUND**

Er is geen item dat begint met de geselecteerde letter in Alfabetisch zoeken.

---

**NO TP**

Het apparaat blijft zoeken naar beschikbare TP-zenders.

---

**OFFSET**

Er is wellicht een interne storing.  
→ Controleer de verbinding. Vraag uw Sony-handelaar advies, als de foutmelding in het display blijft staan.

---

**OVERLOAD**

Het USB-apparaat is overbelast.

- Koppel het USB-apparaat los en wijzig de bron door te drukken op (SOURCE/OFF).
- Dit geeft aan dat het USB-apparaat buiten gebruik is of dat een apparaat is aangesloten dat niet wordt ondersteund.

---

**READ**

Alle track- en albuminformatie op de disk wordt gelezen.

- Wacht totdat het lezen is voltooid en het afspelen automatisch wordt gestart. Afhankelijk van de diskstructuur kan dit meer dan een minuut duren.

---

**RESET**

Dit apparaat of het USB-apparaat kan niet worden gebruikt wegens een probleem.

- Druk op de RESET-toets (pagina 7).

---

**UNKNOWN**

Naam of telefoonnummer kunnen niet weergegeven worden tijdens het doorbladeren van het telefoonboek of de gesprekkenhistorie.

---

**USB NO SUPRT** (geen USB-ondersteuning)

Het aangesloten USB-apparaat wordt niet ondersteund.  
→ Ga naar de ondersteuningsseite voor meer informatie over de compatibiliteit van het USB-apparaat.

---

**WITHHELD**

Het telefoonnummer is verborgen door de beller.

---

**" L L L L " of " 7 7 7 7 "**

Tijdens het snel vooruit- of terugspoelen hebt u het begin of het einde van de disk bereikt en nu kunt u niet verder.

---

**" \_ "**

Het teken kan niet worden weergegeven met het apparaat.

Vraag uw Sony-handelaar advies, als deze oplossingen niet helpen.

Als u het apparaat ter reparatie wegbrengt omdat CD's niet goed worden afgespeeld, kunt u het beste de disk meenemen waarmee het probleem is begonnen.







## Česky

Sony Corp. tímto prohlašuje, že MEX-BT3900U splňuje základní požadavky a další příslušná ustanovení Směrnice 1999/5/CE.

Podrobnosti lze získat na následující URL:  
<http://www.compliance.sony.de/>

## Dansk

Undertegnede, Sony Corp. erklærer herved, at følgende udstyr MEX-BT3900U overholder de væsentlige krav og øvrige relevante krav i Direktiv 1999/5/EF.

For yderligere information gå ind på følgende hjemmeside: <http://www.compliance.sony.de/>

## Deutsch

Hiermit erklärt Sony Corp., dass sich dieser MEX-BT3900U in Übereinstimmung mit den grundlegenden Anforderungen und den anderen relevanten Vorschriften der Richtlinie 1999/5/EG befindet.

Weitere Informationen erhältlich unter:  
<http://www.compliance.sony.de/>

## Eesti

Sony Corp. teatab käesolevaga, et MEX-BT3900U on kooskõlas oluliste ja vastavate direktiivi 1999/5/EÜ nõuetega.

Üksikasjalikumaks infoks vaadake URL:  
<http://www.compliance.sony.de/>

## English

Hereby, Sony Corp., declares that this MEX-BT3900U is in compliance with the essential requirements and other relevant provisions of Directive 1999/5/EC.

For details, please access the following URL:  
<http://www.compliance.sony.de/>

## Español

Por medio de la presente, Sony Corp. declara que el MEX-BT3900U cumple con los requisitos esenciales y cualesquiera otras disposiciones aplicables o exigibles de la Directiva 1999/5/CE.

Para mayor información, por favor consulte el siguiente URL:  
<http://www.compliance.sony.de/>

## Français

Par la présente, Sony Corp. déclare que l'appareil MEX-BT3900U est conforme aux exigences essentielles et aux autres dispositions pertinentes de la directive 1999/5/CE.

Pour toute information complémentaire, veuillez consulter l'URL suivante :  
<http://www.compliance.sony.de/>

## Italiano

Con la presente Sony Corp. dichiara che questo MEX-BT3900U è conforme ai requisiti essenziali ed alle altre disposizioni pertinenti stabilite dalla direttiva 1999/5/CE.

Per ulteriori dettagli, si prega di consultare il seguente URL:  
<http://www.compliance.sony.de/>

## Język polski

Niniejszym firma Sony Corp. deklaruje, że urządzenie MEX-BT3900U jest zgodne z podstawowymi wymaganiami oraz z odpowiednimi postanowieniami Dyrektywy 1999/5/EC.

Szczegółowe informacje można znaleźć pod następującym adresem URL:  
<http://www.compliance.sony.de/>

## Latviski

Ar šo Sony Corp. paziņo, ka MEX-BT3900U atbilst Direktīvas 1999/5/EK būtiskajām prasībām un citiem ar to saistītajiem noteikumiem.

Plašāka informācija ir pieejama šajā URL:  
<http://www.compliance.sony.de/>

## Lietuviškai

Sony Corp. pareiškia, kad šis MEX-BT3900U atitinka esminius 1999/5/EB direktyvos reikalavimus ir kitas nuostatas.

Susipažinti visu atitikties deklaracijos turiniui Jūs galite interneto tinklalapyje:  
<http://www.compliance.sony.de/>

## Magyarul

Ezennel a Sony Corp. kijelenti, hogy a MEX-BT3900U megfelel a vonatkozó alapvető követelményeknek és az 1999/5/EC irányelv egyéb előírásainak.

További információkat a következő weboldalon találhat:  
<http://www.compliance.sony.de/>

## Nederlands

Hierbij verklaart Sony Corp. dat het toestel MEX-BT3900U in overeenstemming is met de essentiële eisen en de andere relevante bepalingen van richtlijn 1999/5/EG.

Nadere informatie kunt u vinden op:  
<http://www.compliance.sony.de/>

## Norsk

Herved erklærer Sony Corp. at dette MEX-BT3900U er i overensstemmelse med vesentlige krav og andre relevante bestemmelser som fremgår av direktiv 1999/5/EC.

Gå til denne URL-en for mer informasjon:  
<http://www.compliance.sony.de/>

## Português

A Sony Corp. declara que este MEX-BT3900U está conforme com os requisitos essenciais e outras provisões da Directiva 1999/5/CE.

Para mais informações, por favor consulte a seguinte URL:  
<http://www.compliance.sony.de/>

## Slovensky

Sony Corp. potvrdzuje, že MEX-BT3900U spĺňa základné požiadavky a ostatné nariadenia smernice 1999/5/EC.

Podrobnosti získate nasledovnej webovej adrese: <http://www.compliance.sony.de/>

## Slovenščina

Sony izjavlja, da je MEX-BT3900U v skladu z bistvenimi zahtevami in ostalimi zadevnimi ukrepi Direktive 1999/5/ES.

Za podrobnosti glejte stran URL:  
<http://www.compliance.sony.de/>

## Suomi

Sony Corp. vakuuttaa täten että MEX-BT3900U tyyppinen laite on direktiivin 1999/5/EY oleellisten vaatimusten ja sitä koskevien direktiivin muiden ehtojen mukainen.

Halutessasi lisätietoja käy osoitteessa:  
<http://www.compliance.sony.de/>

## Svenska

Härmed intygar Sony Corp. att denna MEX-BT3900U står i överensstämmelse med de väsentliga egenskapskrav och övriga relevanta bestämmelser som framgår av direktiv 1999/5/EG.

För ytterligare information gå in på följande hemsida: <http://www.compliance.sony.de/>

## Türkçe

İşbu Belge ile Sony Corp. MEX-BT3900U'ın 1999/5/EC Yönetmeliğinin temel gereklilikleri ve ilgili maddeleri ile uyumlu olduğunu belgeler.

Detaylı bilgi için, lütfen belirtilen web sitesini ziyaret ediniz:  
<http://www.compliance.sony.de/>

## Ελληνικά

Με την παρούσα η Sony Corp. Δηλώνει ότι MEX-BT3900U συμμορφώνεται προς της ουσιαώδεις απαιτήσεις και της λοιπές σχετικές διατάξεις της οδηγίας 1999/5/EK.

Για λεπτομέρειες παρακαλούμε όπως ελέγξετε την ακόλουθη σελίδα του διαδικτύου:  
<http://www.compliance.sony.de/>

## Български

С настоящото Sony Corp. декларира, че този апарат MEX-BT3900U отговаря на съществените изисквания и останалите условия на директива 1999/5/EO.

Подробности могат да бъдат намерени на следния URL:  
<http://www.compliance.sony.de/>

Register your product online now at:  
Registrieren Sie Ihr Produkt jetzt bei:  
Merci d'enregister votre produit en ligne sur :  
Registra online il tuo prodotto su:  
Registreeer uw product nu online via:

**[www.sony-europe.com/myproducts](http://www.sony-europe.com/myproducts)**

Tragen Sie die Seriennummer (SERIAL NO.) in dem reservierten Feld ein. Sie finden diese auf einem Aufkleber, der auf dem Gerätegehäuse angebracht ist. Nehmen Sie den ausgefüllten Geräte-Pass anschließend unbedingt aus der Bedienungsanleitung heraus, falls Sie diese im Fahrzeug aufbewahren möchten. Bitte bewahren Sie den Geräte-Pass an einem sicheren Ort auf. Er kann im Falle eines Diebstahls zur Identifikation Ihres Eigentums dienen.

caraudio

**Geräte-Pass**

**SONY®**

Dieser Geräte-Pass dient als Eigentumsnachweis für Ihr caraudio-Gerät im Falle eines Diebstahls.

Wir empfehlen, den Geräte-Pass nicht im Fahrzeug aufzubewahren, um Missbrauch zu verhindern.

Modellbezeichnung

MEX-BT3900U

Seriennummer (SERIAL NO.)

<http://www.sony.net/>



\* 4 1 9 9 7 7 2 1 1 \* (1)