

F  
B  
CH

# NOTICE D'UTILISATION ET D'ENTRETIEN

GB OPERATING AND MAINTENANCE INSTRUCTIONS

D CH A BETRIEBS UND WARTUNGSANLEITUNG

I ISTRUZIONI PER L'USO E LA MANUTENZIONE

E MANUAL DE UTILIZACION Y MANTENIMIENTO

N HANDLEING VOOR GEBRUIK EN ONDERHOUD

P INSTRUÇÕES DE UTILIZAÇÃO E MANUTENÇÃO

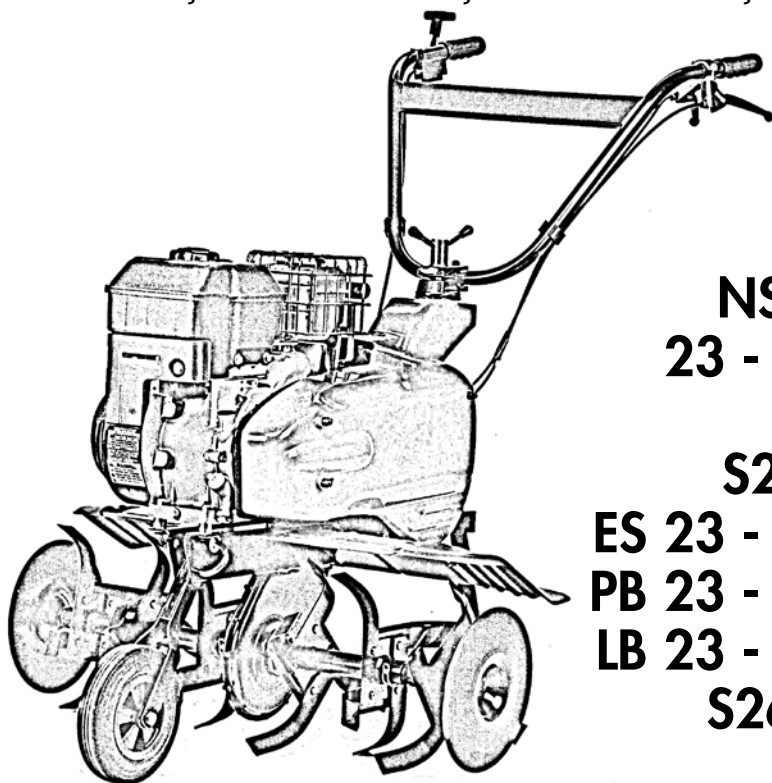

**NS**  
**23 - 25**

**S2**  
**ES 23 - ES 25**  
**PB 23 - PB 25**  
**LB 23 - LB 25**  
**S26**

Motobineuse • Tiller • Motorhacke • Motozappa  
Motoazada • Motorhakfrees • Motocultivadora



## CARACTERISTIQUES TECHNIQUES

- Mesure de vibrations aux poignées du mancheron, selon EN 1033.1 <2,5m/s<sup>2</sup>
- Transmission : - Par courroie trapézoïdale
  - Embrayage par galet tendeur
  - Réducteur à chaîne et roulements à billes étanches
- Vitesse de rotation des outils : 120 Trs/mn
- Mancheron réglable en hauteur et/ou en déport
- Niveau de puissance acoustique mesuré : 91 dB (A) (550 series) - 95 dB (A) (800 series) - 96 dB (A) (GC160 - GX160)
- Niveau de pression acoustique à l'oreille : 80 dB (A) (550 series) - 84 dB (A) (800 series) - 85 dB (A) (GC160 - GX160)



### AVANT DE METTRE VOTRE MACHINE EN MARCHÉ, VEUILLEZ LIRE ATTENTIVEMENT LA NOTICE DU MOTEUR AINSI QUE LES INSTRUCTIONS DE CE MANUEL.

Dans le but d'améliorer ses produits et d'être en conformité avec les normes européennes, PILOTE 88 se réserve le droit de modifier sans préavis les caractéristiques.

## TECHNICAL SPECIFICATIONS

- Handle vibrations, EN 1033.1 <2,5m/s<sup>2</sup>
- Transmission : - Vee-belt and clutch type belt tensionner
  - Chain driven speed reductor with sealed ball-bearings
- Rotation speed of cultivating tools : 120 RPM
- Handlebars adjustable in height and/or without orientation
- Measured sound power level : 91 dB (A) (550 series) - 95 dB (A) (800 series) - 96 dB (A) (GC160 - GX160)
- Sound pressure level at the ear : 91 dB (A) (550 series) - 95 dB (A) (800 series) - 96 dB (A) (GC160 - GX160)



### WARNING : BEFORE STARTING YOUR CULTIVATOR, READ THE MOTOR INSTRUCTION MANUAL CAREFULLY AS WELL AS THE PRESENT MANUAL.

In an effort to improve its products and comply with european norms, PILOTE 88 reserves the right to modify certain characteristics without prior notice.

## TECHNISCHE DATEN

- Holm vibration nach, EN 1033.1 <2,5m/s<sup>2</sup>
- Übersetzung : - Durch Keilriemen mit Spannrollenkupplung
  - Kettenuntersetzungsgetrieb mit dichtem Kugellager
- Drehgeschwindigkeit der Werkzeuge : 120 min<sup>-1</sup>
- Sturz Höheninstellbar und/oder, auf Wahl, seitliche Einstellung
- Verhoogdgeluidsvermogensniveau : 91 dB (A) (550 series) - 95 dB (A) (800 series) - 96 dB (A) (GC160 - GX160)
- Schalldruckpegel am Ohr : 91 dB (A) (550 series) - 95 dB (A) (800 series) - 96 dB (A) (GC160 - GX160)



### ACHTUNG : BEVOR SIE DIE MASCHINE IN BETRIEB NEHMEN BITTE AUFMERKSAM DIE MOTORANLEITUNG SOWIE DIE ANGABEN DIESER ANLEITUNGEN DURCHLESEN.

Um ihr Produkt zu verbessern und mit den Europäischen Normen übereinzustimmen behält sich die Firma PILOTE 88 das Recht vor die Eigenschaften der Maschinen ohne Vorankündigung zu ändern.

## CARATTERISTICHE TECNICHE

- Misura di vibrazioni al manubrio secondo norma EN 1033.1 <2,5m/s<sup>2</sup>
- Transmissione : - A tenditore cinghia trapezoidale con frizione a mezzo rullo
  - Reduttore-riduttore a catena a cuscinetti a ferra a tenuta stagna
- Velocità : di rotazione delle frese : 120 g/min
- Manico : regolabile in altezza e lateralmente
- Livello di potenza acustica rivelato : 91 dB (A) (550 series) - 95 dB (A) (800 series) - 96 dB (A) (GC160 - GX160)
- Livello di pressione acustica all'orecchio : 91 dB (A) (550 series) - 95 dB (A) (800 series) - 96 dB (A) (GC160 - GX160)



### PRIMA DI METTERE IN MOTOR LA MACCHINA VI PREGHIAMO DI LEGGERE ATTENTAMENTE IL LIBRETTO ISTRUZIONI MOTORE E LE ISTRUZIONI CONTENUTE IN QUESTO MANUALE.

Con l'intento di migliorare i suoi prodotti, e di essere in conformità con le norme Europee, PILOTE 88 si riserva il diritto di modificarli senza preavviso.

## CARACTERISTICAS TECNICAS

- Vibracion y mango, EN 1033.1 <2,5m/s<sup>2</sup>
- Transmission : - Por correa trapezoidal con embrage por polea tensora
  - Reductor por cadena y roliamientos de bolas estancos
- Velocidad de rotacion de las cuchillas : 120 RPM
- Manillar : Regulable an altura y/o direccion
- Nivel de potencia sonora detectado : 91 dB (A) (550 series) - 95 dB (A) (800 series) - 96 dB (A) (GC160 - GX160)
- Nivel de la presion acustica al oido : 91 dB (A) (550 series) - 95 dB (A) (800 series) - 96 dB (A) (GC160 - GX160)



### ANTES DE LA PUESTA EN MARCHA DE SU MAQUINA, LE ACONSEJAMOS LEER ATENTAMENTE EL MANUAL DEL MOTOR Y EL PRESENTE MANUAL.

Con el fin de mejorar sus productos y de estar en conformidad con las normas Europeas, PILOTE 88 se reserva el derecho de modificar sin previo aviso las características de los mismos.

## TECHNISCHE GEGEVENS

- Trillingsmetting aan het stuur volgens de norm EN 1033.1 <2,5m/s<sup>2</sup>
- Overbrenging : - Drijfriem met snaarspankoppeling
  - Motorreductor met kettingaandrijving en gesloten koggelagers
- Freestoerental : 1200 omw/min
- Stuur : in de hoogte en onder horizontale hoek verstelbaar
- Verhoogdgeluidsvermogensniveau : 91 dB (A) (550 series) - 95 dB (A) (800 series) - 96 dB (A) (GC160 - GX160)
- Verhoogdgeluidsvermogensniveau : 91 dB (A) (550 series) - 95 dB (A) (800 series) - 96 dB (A) (GC160 - GX160)



### VOOR U DE HAKFRES IN GEBRUIK NEEMT, GELIEVE U DE MOTOREN FRESHANDLEIDINGEN TE LEZEN.

PILOTE 88 verbetert haar producten voortdurend en behoudt zich het recht voor, technische gegevens zonder voorafgaande kennisgeving te wijzigen, en te voldoen aan de Europese Normen.

## ESPECIFICAÇÕES TÉCNICAS

- Medição das vibrações na guia de acordo com normas 1033.1 <2,5m/s<sup>2</sup>
- Transmissão : - Por correia trapezoidal com embraçagem por rolo tensor
  - Reduto de cadeia e rolamentos de esferas estanques
- Velocidade de rotação dos instrumentos de cultivo : 120 r.p.m.
- Rabicha : regulável em altura e/o orientação
- Nivel de potencia de sonido abultado : 91 dB (A) (550 series) - 95 dB (A) (800 series) - 96 dB (A) (GC160 - GX160)
- Nivel de potencia de sonido abultado : 91 dB (A) (550 series) - 95 dB (A) (800 series) - 96 dB (A) (GC160 - GX160)



### ANTES DE PÔR A SUA MAQUINA A FUNCIONAR, LEIA ATENTAMENTE A BROCHURA DO MOTOR, BEM COMO AS INSTRUÇÕES DESTA MANUAL.

Com o objectivo de melhorar a qualidade dos seus produtos e de estar em conformidade com as normas Europeias, PILOTE 88 reserva-se o direito de alterar certas características sem aviso prévio.

## MONTAGE DU MANCHERON

- 1) Assembler le guidon.
- 2) Visser l'écrou de blocage.  
Le mancheron est bloqué latéralement et en hauteur.
- 3) Dérouler la timonerie d'ac-célérateur et bloquer la commande à l'aide du boulon M6 x 45 sur le côté droit du mancheron.

Note : La commande d'accé-lération est réglée en usine.

- 4) Accrocher les colliers de gaine.

## HANDLEBAR ASSEMBLY

- 1) Assemble the handlebar.
- 2) Screw down and tighten the lateral and height adjustment with nut. The handlebar is now in the locked position.
- 3) Unwind the throttle cable and fit the throttle lever to the right hand handlebar with the hex. bolt M6 x 45 mm.  
Note : The throttle control is preset at the factory.
- 4) Fit the cable-clips to the handlebar.

## AUFBAU DES STERZES

- 1) Bewegen sie des sterzes solange auf.
- 2) Die Sicherungsmutter festschrauben des Sterz ist nun seitlich und in Höhe blockiert.
- 3) Das Gashebelgestänge abrollen und die Steuerung mit der Durchsteck-schraube M6 x 45 rechts am Sterz blockieren  
Bemerkung : Der Gashebel würde im Werk eingestellt.
- 4) Die Klemmschellen befestigen.

## MONTAGGIO DEL MANICO

- 1) Alzare il manico.
- 2) Avvitare il dado di bloccaggio. Il manico e' bloccat lateralmente e all altezza.
- 3) Volgere il filo dell'acceleratore e bloccare il comando con l'aiuto di un bullone M6 x 45 sul lato dx del manico.  
Nota : Il comando dell' accelera-tore e' regalato in azienda.
- 4) Fissare i fermacavi.

## STUUR MONTEREN

- 1) Bewege het stuur op.
- 2) Draai de vieugelmoer vast aan.
- 3) Rol de gaskabel mit an mon-teer de gashendel met de M6 x 45 bout op de rechterhandgriep van het stuur.  
Note : De gashendel is in de fabriek ingesteld.
- 4) Zet kabels en stangen met de medegaleverde kabelbinders vast.

## MONTAJE DEL MANILLAR

- 1) Subir el manillar
- 2) Apretar la tuerca maniposa de bloqueo.  
El manillar queda bloqueado.
- 3) Sujetar el mando del accele-rador mediante el tornillo M6 x 45 mm en la parte derecha del manillar.  
Nota : El mando del accelerator viene regulado de fabrica.
- 4) Colocar las abrazaderas de los cables de embrague y accelerator.

## MOTAGEM DA RABIÇA

- 1) Levantar a rabiça
- 2) Aparafusar a porca de travagem - a rabiça esta agora travada.
- 3) Desenrolar o comando de acce-leração e travar o comando com porca M6 x 45 sobre o lado direito de pega.  
Note : O comando de aceleração é regulado na fabrica.
- 4) Fixar as braçadeiras.

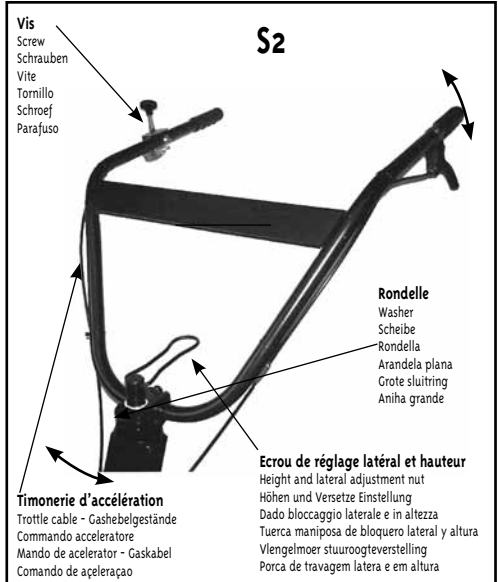
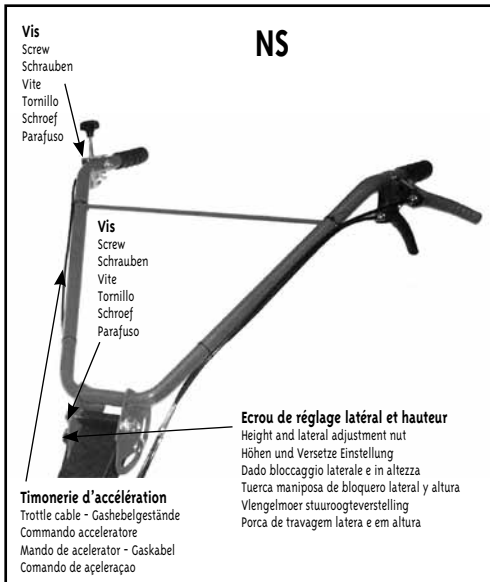

## Montage du levier d'embrayage

Drive clutch lever assembly - Aufbau des antriebshebels  
Montaggio del leva di comando - Instalacion de la palanca del embrague  
Montage van de koppelingshendel - Montagem da alavanca

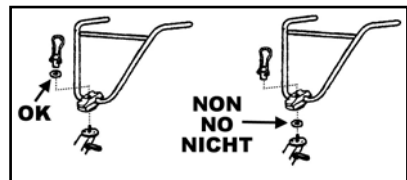
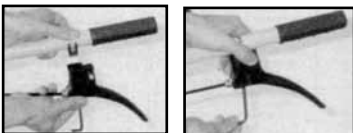

## RÉGLAGE DE L'EMBRAYAGE

CONTROL ADJUSTEMENT - EINSTELLUNG HACKMESSER ANTRIEB -  
REGISTRAZIONE DEI COMANDI - ADJUSTE DE LOS MANDOS -  
AFSTELLEN KOPPELINGSHENDEL - REGULAÇÃO DO EMBREAGEM



### RÉGLAGE DE L'EMBRAYAGE

Les fraises commencent à tourner seulement après avoir actionné le levier d'embrayage. Si un réglage est nécessaire, desserrer l'écrou de blocage du câble d'embrayage ① et tourner le tendeur ② dans l'un ou l'autre sens. Après réglage, serrer l'écrou de blocage ①.

### CONTROL ADJUSTEMENT

The tiller should not start forward rotation before acting on clutch lever. If adjustment is required, loosen the lock nut ① of the drive clutch wire and turn the adjuster ② both ways. After adjustment, tighten the lock nut ①.

### EINSTELLUNG HACKMESSER ANTRIEB

Die Fräse darf sich erst drehen, wenn der Bedienungshebel mehr als die Hälfte gedrückt ist. Wird eine Einstellung erforderlich, lösen Sie die Verriegelungsmutter des Antriebsseils ① und drehen die Einstellvorrichtung ② in beide Richtungen. Ziehen Sie nach der Einstellung die Verriegelungsmutter ① an.

### REGISTRAZIONE DEI COMANDI

La fresa deve iniziare a girare non prima d'aver agito sui rispettivi comandi. Si è necessario eseguire delle regolazioni svitare del filo della leva di comando ① e girare il regolatore ② in entrambe la direzioni. Dopo la regolazioni del caso avvitare il dado ①.

### ADJUSTE DE LOS MANDOS

La fresa comenzara a girar, solamente despues de haber accionado los mandos correspondientes. Si se precisa realizar ajustes, soltar la tuerca de fijacion del cable del embrague ① y girar el ajustador ② en embas direcciones. Despues del ajuste, apretar la tuerca de fijacion ①.

### AFSTELLEN KOPPELINGSHENDEL

Indien afstelling nodig is, de moer van de koppelingkabel lossen ① en de afstelbout ② in beide richtingen draaien. Na afstelling de moer ① aantdraaien.

### REGULAÇÃO DO EMBREAGEM

Para avançar, puxar a alavanca. Se o motocultivadora de relva não parar quando for desativada a alavanca, agir sobre a alavanca de regulagem ① e ②.

## MONTAGE DU LEVIER D'EMBRAYAGE

DRIVE CLUTCH LEVER ASSEMBLY - AUFBAU DES ANTRIEBSHEBELS

MONTAGGIO DEL LEVA DI COMANDO - INSTALACION DE LA PALANCA DEL EMBRAGUE

MONTAGE VAN DE KOPPELINGSHENDEL - MONTAGEM DA ALAVANCA

MONTAGE VAN DE KOPPELINGSHENDEL - MONTAGEM DA ALAVANCA

MONTAGE VAN DE KOPPELINGSHENDEL - MONTAGEM DA ALAVANCA

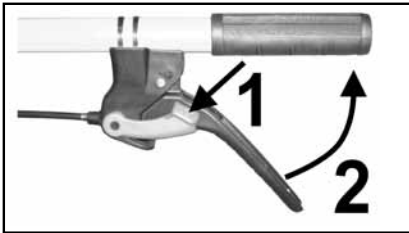
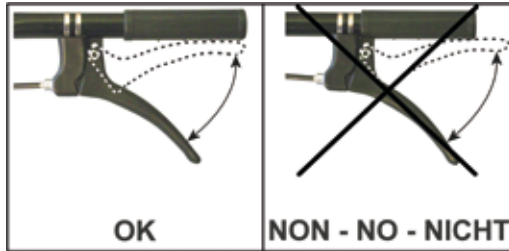

### UTILISATION DE LA COMMANDE

OPERATING METHOD

BEDEINUNG

FUNZIONAMENTO

METODO DE FUNCTIONAMIENTO

BEDIENING VOORSCHRIFTEN

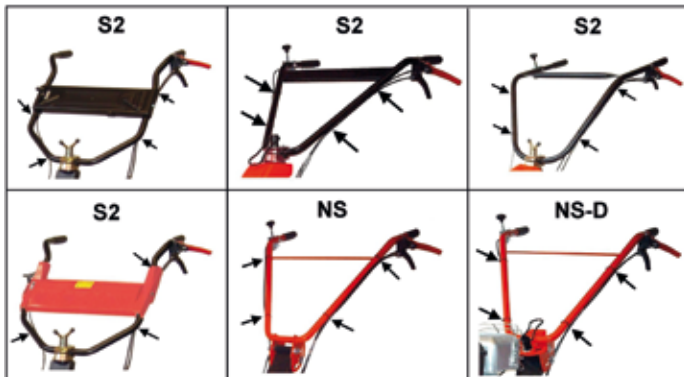

**Accrocher les colliers de gaine.**



**Fit the cable-clips to the handlebar.**



**Die Klemmschellen befestigen.**



**Fissare i fermacavi.**



**Colocar las abrazaderas de los cables de embrague y accelerator.**



**Zet kabels in stangen met de medegaleverde kabelbinders vast.**



**Fixar as braçadeiras.**

## OUTILS DE TRAVAIL

### DISQUES PROTEGE-PLANTES

Votre machine est équipée de couronnes doubles  $\varnothing$  300mm qui permettent d'obtenir une largeur de travail de 0,54m.

En ajoutant les deux extensions (couronnes simples), on obtient 0,78m.

Les disques protège-plantes permettent de travailler à proximité de plantations, massifs, bordures, etc... sans les abîmer.

## ROTARY TOOLS & PLANT

### PROTECTOR DISCS

Your cultivator is equipped with two 12 inch wide double hoes, this provides a total tilling width of 22 inches.

When two extra hoes are fitted, one on each side, a tilling width of 30 inches can be obtained

The plant protector discs allow you to work close to plants borders, and so on without damaging them

## WERKZEUGE SCHUTZSCHEIBE

### FÜR DIE PFLANZEN

Ihre Maschine est mit Doppelkränzen Durchmesser 300mm ausgestattet. Diese erlauben, eine Arbeitsbreite von 0,54m zu erhalten.

Wenn Sie die beiden Erweiterungen (einfache Kränze) anbringen, erhalten Sie eine Arbeitsbreite von 0,78m.

Die Schutzscheiben für die Pflanzen (einfach Kränze) erlauben, neben Bepflanzungen, Beetrandern, usw zu arbeiten, ohne diese zu beschädigen.

## GRUPPI FRESE

### DISCHI OI PROTEZIONE

La vostra macchina e' dotata di 4 gruppi fresanti ayenti il diametro di 300mm che permettono una larghezza di lavoro di 0,54mt.

Aggiungendo le due estensioni (gruppi semplici) si ottiene una larghezza di 0,78mt.

I dischi oi protezione permettono di lavorare il prossimita' di piantagioni (filari) cespugli. Bordure ecc. senza rovinarli.

## UTILILES DE TRABAJO,

### DISCO PROTEJE PLANTAS

Su maquina viene de fabrica equipada con dobles coronas  $\varnothing$  300mm para una anchura de trabajo de 0'54m.

Añadiendo les dos estensiones (coronas simples) se obtiene 0'78m.

Los discos proteje-plantas permite trabajar a proximidad de las plantas, macizos bordes, etc... sin dañarias.

## FREZEN EN

### PLANTENSCHIJVEN

De motorhakfrees wordt gelevend met dubbele frezen ( $\varnothing$ 300mm) en heeft een standaardwerk-breedte van 0,54m.

Deze werkbreedte kan tot 0,78 worden vergroot door het bijmonteren van twee enkele frezen.

De plantenschijven (optie) schermen de frezen af, waardoor men dicht bij bloembedden e.d. kan werken.

## INSTRUMENTOS DE TRABALHO

### DISCOS PROTECTORES DAS PLANTAS

A sua máquina encontra-se apetrechada com coroa duplas de 300mm de diâmetro que permitem obter uma largura de trabalho de 0,54m.

Se se juntar extensões (de uma coroa simples) em ambos os lados, poderá obter-se uma largura de trabalho de 0,78m.

Os discos protectores de plantas permitem trabalhar próximo de plantações ou canteiros sem correr o risco de os danificar.

### Disque protège-plantes

Plant Protectors discs  
Schutzscheibe für Pflanzen  
Dischi di protezione  
Disco proteje-plantas  
Plantenschijven  
Disco Protector  
de Plantas

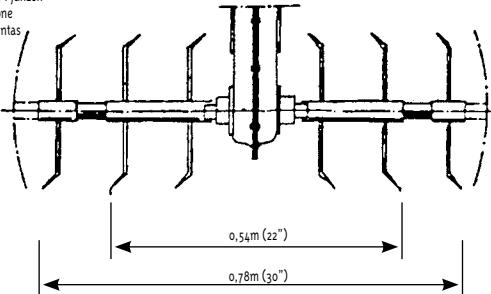

### Option : Couronnes de jardinier Réf. 18394

Option : Gardener's wheel Réf. 18394  
Wahlzubehör : Gärtnerkranz Bezugsnr 18394  
Option : Fresa per giardinieri Ref 18394  
Opção : Coronas de escardada Ref. 18394  
Opção : Tuindersfreesen (Artikelnr 18394)  
Opção : Coronas de jardineiro Ref. 18394

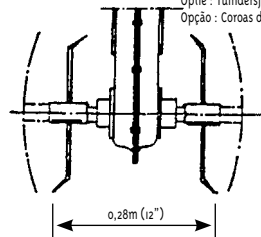

## Au montage des couronnes, veillez à ce que le biseau des outils soit dans le sens de la marche, vers l'avant.

When fitting the cultivating wheels, check that the cutting edges are placed in the correct sense of rotation. See diagram.

Beim Montieren des Kränze bitte aufpassen, daß der Beitel (Abschrägung) der Werkzeuge in Laufrichtung, nach vore, montiert.

Al momento di montare i gruppi frese, fare attenzione che i taglienti delle frese siano nel senso della marcia.

Al montar las coronas tenga cuidado de que la parte biselada

de las cuchillas miren hacia adelante.

De frezen dienen met de scherpe kant naar voren te worden gemonteerd.

Ao montar as coroas, certifique-se de que as lâminas des ferramentas de cultivo ficam a rodar no sentido da marcha para a frente.

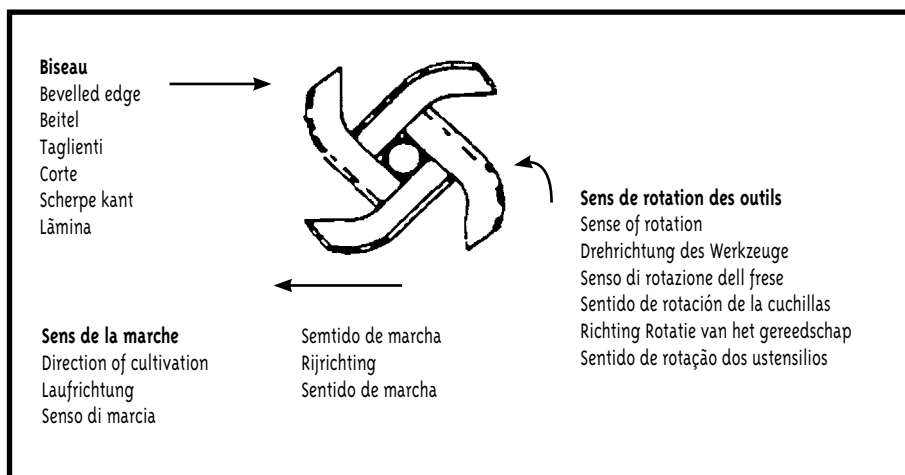

**Attention :** la motobineuse n'est pas adaptée en travail sur terrain recouvert de gazon compact, sur terrain difficile, cailloux, sol dur, etc...

**Attention :** The motor-hoe is unsuitable for working in soils covered by thick grass, on difficult ground, stony, hard, etc...

**Achtung :** Gerät eignet sich nicht zum Umarbeiten von Böden mit einerfesten Grasnarbe, auf schweirigem Gelände, kiesigem, steinigem, harten Boden, usw...

**Atencion :** La motoazada no es idonea para el tratamiento de terrenos recubiertos de superficie hierba compacta, para trabajar enterremos difíciles, pedregosos, suelos duros, etc...

**Opgelet :** Gebruik de hakfrees mit in moeilijke grond...

**Atenção :** Não use a maquina em solo difícil, pedregosos ou duro, etc...

**ROUES DE TRANSPORT - BEQUILLE DE TERRAGE** ● CARRIER WHEELS - GUIDE LEG ● TRANSPORTRÄDER-TIEFENEINSTELLER  
 RUOTA PER TRASPORTO - SUPPORTO PER APPOGGIO A TERRA ● RUEDAS DE TRANSPORTE - ESPOLON DE REGULACION DE PROFUNDIDAD ● TRANSPORTWIELEN - DIEPGANGSSTAAF ● RODAS DE TRANSPORTE - APOIO-GUIA DE PROFUNDIDADE

**14 AVEC ROUE AVANT** ● WITH FRONT WHEEL ● MIT VORNERRAD ● CON RUOTA ANTERIORE ● CON RUEDA DELANTERA  
 STEUNWIEL ● COM RODA DIANTEIRA

**Position "transport"**

Carrying position - Transporstellung  
 Posizione di trasporto - Posicione transporte  
 Rijstand - Posição de transporte

**Position "travail"**

Working position - Arbeitsstellung  
 Posizione lavoro - Posicion de trabajo  
 Werkpositie - Posição de trabalho

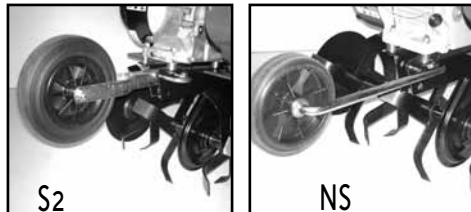

**Béquille réglable**

Adjustable leg - Einstellbar Stütze  
 Supporto regolabile - Espolón regulable  
 Instelbare diepgangsstAAF - Apoio-guia regulável

**Béquille fixe**

Fixed leg - Feste Stütze  
 Supporto fisso - Espolón fijo  
 Staartsteun - Apolo-guia fixo

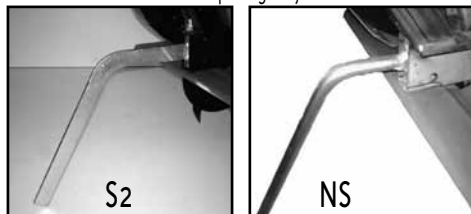
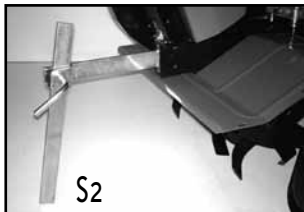

**14 AVEC ROUE ARRIERE-BEQUILLE REGLABLE : ROUES ESCAMOTABLE** ● WITH REAR CARRIER WHEELS-ADJUSTABLE LEG :  
 RETRACTABLE WHEELS ● MIT HINTERRÄDERN-EINSTELLBARE STÜTZE : EINZIEHBARE RÄDER ● CON RUOTE POSTERIORI-PUNTONI REGOLABILI :  
 RUOTO SPORGENTI ● RUEDAS TRASERAS ESPOLON REGULABLE : RUEDAS ESCAMOTEABLES ● MET ACHTERWIELEN INSTELBARE DIEPGANGSSTAAF  
 : OPKLAPBARE WIELEN ● COM RODAS TRASEIRAS APOIO REGULAVEL : RODAS AMOVIVES

**Position "transport"**

Carrying position  
 Transporstellung  
 Posizione di trasporto  
 Posicione transporte  
 Rijstand  
 Posição de transporte

**Position "travail"**

Working position  
 Arbeitsstellung  
 Posizione lavoro  
 Posicion de trabajo  
 Werkpositie  
 Posição de trabalho



S2



Selon version ● According to model ● Nach Modell ● Secondo il modello ● Siguiente modelo ● Volgens model ● Seja o Modelo



## NS - MONTAGE DE L'ÉPERON

Guide leg assembly • Aufbau des Tiefeneinsteller • Montaggio del puntone  
Montaje del espolon • Freesdiepte montesen • Montagem da apoio-guia



1



2



3

---

## NS - MONTAGE DU BRAS DE ROUE

Wheel arm assembly • Aufbau des Rad verrichtung  
Montaggio del supporto ruota • Montage del leva ruedas  
Wielarm monteren • Montagem da braça rodas

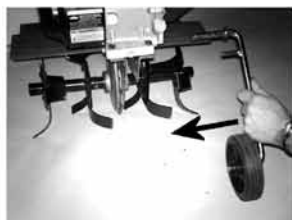

1



2



3



4



5



6

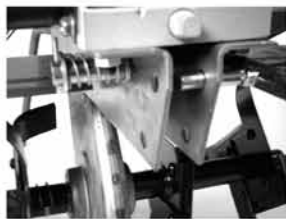

7

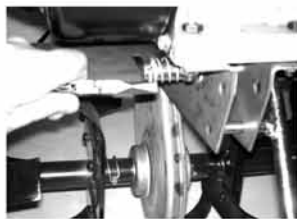

8

Les roues de transport, avant ou arrière, se relèvent ou s'escamotent très facilement avant ou pendant le travail grâce aux goupilles de verrouillage.

Outre le déplacement de la machine, ces roues à bandage caoutchouc ø 200 facilitent les manœuvres en bout de planche.

Réglage de la béquille de terrage

La profondeur de terre travaillée est fonction du réglage de profondeur de la béquille.

Plus la béquille est réglée basse, plus la machine travaille en profondeur.

**Note :** la vitesse de progression de la machine est fonction de l'appui plus ou moins important sur le mancheron. Pour freiner on appuie sur le mancheron et inversement.

The wheels rest freely on the soil. The front or rear carrier wheels.

Drag-leg adjustment

The depth at which you wish to cultivate depends on the adjustment of the leg, the deeper the leg is adjusted, the deeper will be the depth of tilling.

**Note :** The forward speed of the cultivator depends on the downwards pressure given in the handlebars, to slow the cultivator, apply a strong downwards pressure and vice-versa.

Die Transporträder vorne oder hinten, werden mit Hilfe der Sperrsplinte sehr einfach vor oder während der Arbeit hochgenommen oder eingefezogen.

Diese Räder mit Gummireifen (Durchmesser 200) erleichtern nicht nur den Platzwechsel sondern auch das Wenden am Beetende.

Einstellung der Tiefeneinstellvorrichtung

Die Arbeitstiefe hängt von der Einstellung der Tiefeneinstellvorrichtung ab.

Je tiefer diese Stütze eingestellt ist desto tiefer arbeitet die Motorhacke.

**Bemerkung :** Die Vorwärtsganggeschwindigkeit der Maschine hängt davon ab, wie stark Sie auf die Griffe drücken. Zum Bremsen drückt man stark darauf um schneller zu arbeiten, drückt man nur leicht darauf.

Durante l'utilizzo su terreno difficile, sassoso o terreno duro, tenere impugnata saldamente la macchina ed appoggiarsi al manico per frenarne l'avanzamento.

La ruote di trasporto basculanti, si sollevano molto facilmente. Prima di iniziare il lavoro o durante lo stesso, grazie ai perni di fulcraggio.

Queste ruote del diametro di 200mm con rivestimento in gomma per il trasporto della macchina. Facilitano inoltre il lavoro in prossimità delle aiuole.

Regolazione del puntone

La profondità del terreno lavorato e' in funzione della regolazione di profondità del puntone.

Piu il puntone e' regalato basso, piu la macchina lavora in profondità.

**Note :** La velocità di avanzamento si ottiene in funzione della pressione esercitata sul manico. Per frenare appoggiarsi al manico e vice-versa.

Las ruedas de transporte, delantera ó traseras se levantan facilmente antes o durante el trabajo por medio de un pasador de bloqueo. Su diametro de 200mm le facilitara los desplazamientos en vacio y maniobras.

Regulacion del espolon de profundidad

La profundidad de la tierra trabajada va siempre en funcion de reglaje del espolón.

Cuanto más bajo este regulado el espolón, más profundo

trabaja la maquina.

**Nota :** La velocidad de avance de la maquina ira siempre en funcion de la fuerza que Ud. ejerza sobre el manillar. Para frenar se apoya en el manillar y para avanzar lo contrario.

De voor- of achter wielen zijn met massieve rubberbanden (ø 200mm) uitgevoerd en worden met borgpennen in hetzij de rij, hetzij de opgeklapte stand vastgezet. De wielen dienen niet uitsluitend tot het vervoer van de hakfrees, maar vergemakkelijken tevens het keren aan het einde van de voor.

Freesdiepte instellen

De freesdiepte wordt met de diepgangstaaf ingesteld. Hoe korter deze wordt afgesteld des te groter de freesdiepte zal zijn.

**NB :** De voortloopsnelheid van de freesmachine hangt af van de op het stuur uitgeoefende druk. Hoe groter de druk, des te geringer de snelheid.

As rodas de transporte, dianteiras ou traseiras, colocam-se ou retiram-se muito facilmente antes ou durante o trabalho graças aos pinos de fecho. Para além de facilitarem a deslocação de máquina, estas rodas com revestimento de borracha com 200mm de diâmetro facilitam também as manobras em chão liso.

Regulação do apoio-guia de profundidade

A profundidade do trabalho no terreno depende da regulação da profundidade do apoio-guia respectivo quanto mais descida está a guia, maior é a profundidade e que a máquina trabalhe.

**Nota :** A velocidade de progressão da máquina depende da maior ou menor pressão exercida sobre a rabiça. Para trabalhar, carrega-se mais na rabiça e vice-versa.

S2

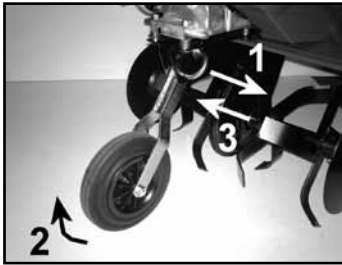

## Relever la roue de transport pour le travail

Raise the transport wheel when working

Zum arbeiten, das Transporträder Heben

Levantar la ruedas de transporte para trabajar.

Hou de transportwielen voor werken.

Levantar as rodas de transporte para trabalhar.

Alzare la ruota di trasporto per il lavoro

NS

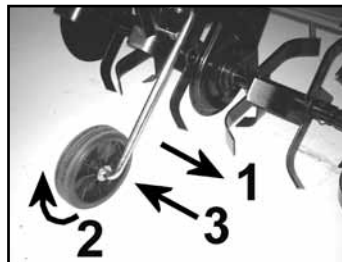

# NS23 - NS25 - ES23 - ES25 - PB23 - PB25 - LB23 - LB25 - S26

MARCHE ARRIÈRE - REVERSE - RÜCKWÄRTSGANG - RETRO MARCIA - MARCHA ATRÁS - WERKSTAND ACHTERUIT - MARCHA ATRÁS  
MOTOBINEUSE - TILLER - MOTORHACKE - MOTOZAPPA - MOTOAZADA - MOTORHAKFREES - MOTOCULTIVADORA

→ 1+1

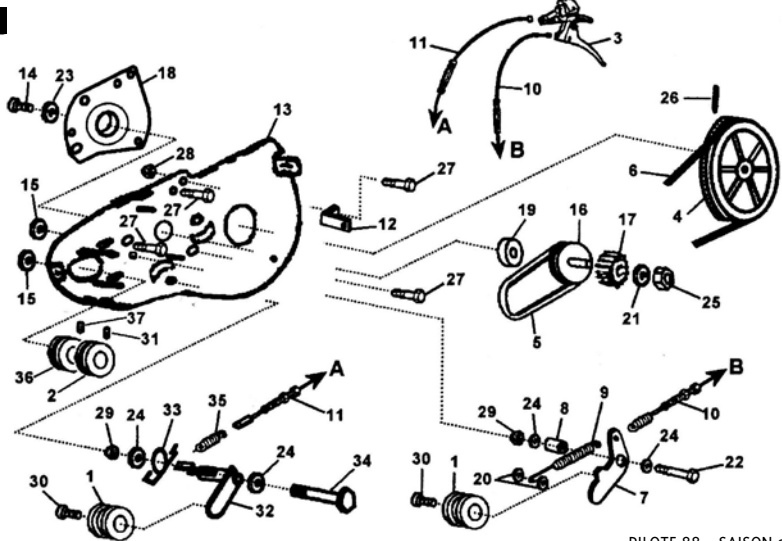

PILOTE 88 - SAISON 2010/2011

Rep. Nr No N°	Ref. Ref. Besuch nr	Désignation - Part name - Bezeichnung - Descrizione Description - Omschrijving - Designação	Qté - Qty Quantität
1	11030	Galet - Wheel - Reimensspannrolle - Puleggia - Polea - Rol - Polia	2
2	30544	Poulie - Pulley - Treibrad - Puleggia - Polea - Reimenschijf - Polia	1
3	30934	Levier - Lever - Hebel - Leva - Empunadura - Koppelingsgreep - Alavance	1
4	39105	Poulie - Pulley - Treibrad - Puleggia - Polea - Reimenschijf - Polia	1
5	39117	Courroie - Belt - Riemen - Cinghia - Correa - Riem - Correia	1
6	31207	Courroie - Belt - Riemen - Cinghia - Correa - Riem - Correia	1
7	39118	Bras de galet - Arm - Vorrichtung - Soupport - Soporte - Rolarm - Braço	1
8	39119	Douille - Spacer - Abstandsstück - Distanziale - Distanciator - Afjansstuk - Separador	1
9	39120	Ressort - Spring - Feder - Molla - Muelle - Veer - Mola	1
10	39121	Timonerie - Clutch control - Gestange - Commando - Varillaje - Koppelingsstangen - Commando	1
11	Zo8-M12N	Timonerie - Clutch control - Gestange - Commando - Varillaje - Koppelingsstangen - Commando	1
12	39122	Butée de gaine - Support - Trager - Supporto - Soporte - Braco - Hevel	1
13	39123	Platine standard - Support - Trager - Supporto - Soporte - Steun - Suporte	1
13 bis	39124	Platine luxe - Support - Trager - Supporto - Soporte - Steun - Suporte	1
14	39125	Vis - Screw - Schraube - Vite - Tornillo - Schroef - Parafuso	1
15	39127	Entretoise - Spacer - Abstandsstück - Distanziale - Distanciator - Afjansstuk - Separador	2
16	39106	Poulie - Pulley - Treibrad - Puleggia - Polea - Reimenschijf - Polia	1
17	39144	Pigon - Pinion - Ritzel - Ingranaggio - Pinon - Tanrad - Pinhao	1
18	39108	Palier - Support - Trager - Supporto - Soporte - Steun - Platina	1
19	030-6302-2	Roulement - Bearing - Lager - Cuscinetto - Cojinete - Kogellager - Rolamento	1
20	42017	Rondelle - Washer - Scheibe - Rondella - Arandela - Ring - Anilha	2
21	Zo8-M12N	Rondelle - Washer - Scheibe - Rondella - Arandela - Ring - Anilha	1
22	Zo3-10-50	Vis - Screw - Schraube - Vite - Tornillo - Schroef - Parafuso	1
23	Zo8-L6U	Rondelle - Washer - Scheibe - Rondella - Arandela - Ring - Anilha	1
24	Zo8-Z10U	Rondelle - Washer - Scheibe - Rondella - Arandela - Ring - Anilha	1
25	Z11-12F125	Ecrou - Nut - Mutter - Dado - Tuerca - Moer - Parafuso	4
26	013-6-40	Coupille - Pin - Splint - Spina - Pasador - Pin - Pino	1
27	Zo3-8-16	Vis - Screw - Schraube - Vite - Tornillo - Schroef - Parafuso	3
28	Z53-8	Ecrou - Nut - Mutter - Dado - Tuerca - Moer - Parafuso	3
29	Z53-10	Ecrou - Nut - Mutter - Dado - Tuerca - Moer - Parafuso	2
30	Z63-10-16	Vis - Screw - Schraube - Vite - Tornillo - Schroef - Parafuso	2
31	052-8-8	Vis - Screw - Schraube - Vite - Tornillo - Schroef - Parafuso	2
32	30046	Bras de galet - Arm - Vorrichtung - Soupport - Soporte - Rolarm - Braço	1
33	30037	Ressort - Spring - Feder - Molla - Muelle - Veer - Mola	1
34	30042	Axe - Axle - Achse - Astina - Eje - Wiel - Eixo	1
35	30564	Ressort - Spring - Feder - Molla - Muelle - Veer - Mola	1
36	19861	Poulie - Pulley - Treibrad - Puleggia - Polea - Reimenschijf - Polia	1
37	024-6-10	Vis - Screw - Schraube - Vite - Tornillo - Schroef - Parafuso	1
38	Zo3-792425	Vis - Screw - Schraube - Vite - Tornillo - Schroef - Parafuso	2

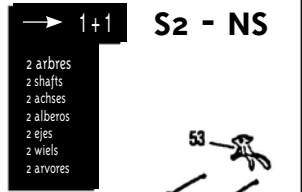
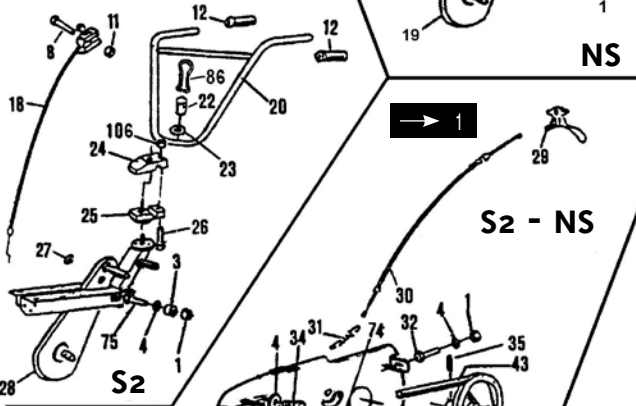
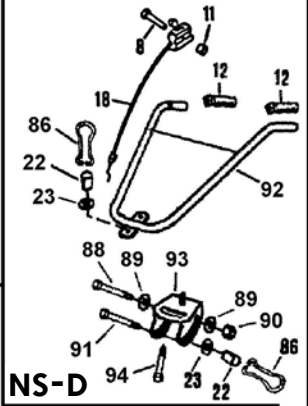
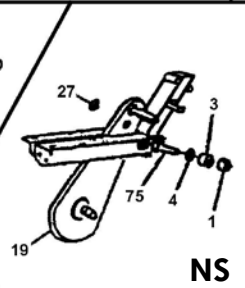
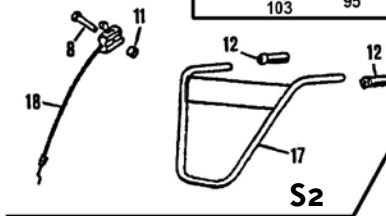
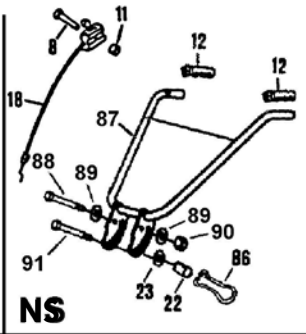
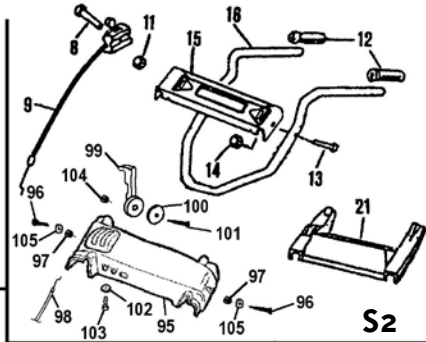
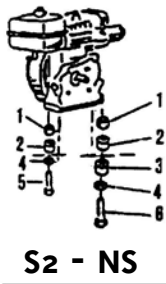

**Carter boulonné**  
 Riveted carter  
 Genieted Rahmen  
 Carter vite  
 Tornillo chasis  
 Geschroefde Werkkast  
 Cardam parafusado

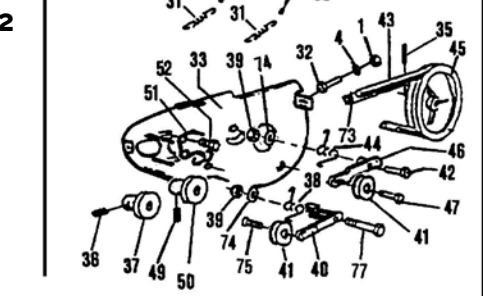
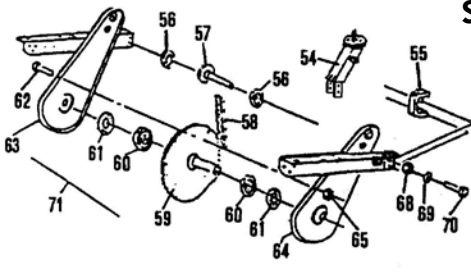
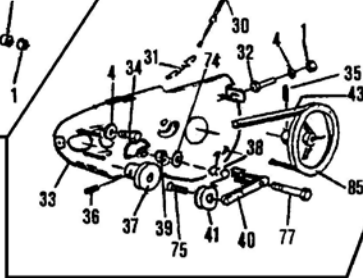

**→ 1+1**  
 2 arbres  
 2 shafts  
 2 achses  
 2 alberos  
 2 ejes  
 2 wiels  
 2 arvores

# NS23 - NS25 - ES23 - ES25 - PB23 - PB25 - LB23 - LB25 - S26

Rep. Nr No	Ref. Ref. Beschnmr	Désignation - Part name - Bezeichnung - Descrizione Description - Omschrijving - Designação		
1	Z53.8	Ecrou - Nut - Mutter - Dado - Tuerca - Moer - Parafuso	7	141
2	16245	Entretoise - Spacer - Distanzstück - Distanziale - Distanciador - Afstandsstuk - Separador	4	4
3	3394.0	Entretoise - Spacer - Distanzstück - Distanziale - Distanciador - Afstandsstuk - Separador	3	3
4	Z08.L8N	Rondelle - Washer - Scheibe - Rondella - Arandela - Ring - Anilha	8	6
5	Z03.8.50	Vis - Screw - Schraube - Vite - Tornillo - Schroef - Parafuso	2	
6	Z03.8.60	Vis - Screw - Schraube - Vite - Tornillo - Schroef - Parafuso	2	2
7	Z03.6.50	Vis - Screw - Schraube - Vite - Tornillo - Schroef - Parafuso	1	1
8	30593	Commande d'accélération - Throttle control - Gashebelgestange - Commando - Acceleratore - Gaskabel - Accelerator	1	1
11	Z53.6	Ecrou - Nut - Mutter - Dado - Tuerca - Moer - Parafuso	1	1
12	16706	Poignée - Handlebar grip - Sterzgriff - Manopola - Empunadura - Handgriep - Pega de rabiça	2	1
13	Z03.6.40	Vis - Screw - Schraube - Vite - Tornillo - Schroef - Parafuso	1	1
14	Z53.6	Ecrou - Nut - Mutter - Dado - Tuerca - Moer - Parafuso	1	1
15	7310	Tableau de bord - Controlpanel - Armaturenbrett - Panel de comando - Tableros de mando - Bedieningsplaat - Panel de comando	1	1
16	31208	Mancheron - Handlebar - Sterz - Manico - Manillar - Handgriep - Rabiça	1	1
17	34088	Mancheron - Handlebar - Sterz - Manico - Manillar - Handgriep - Rabiça	1	1
18	38093	Commande d'accélération - Throttle control - Gashebelgestange - Commando - Acceleratore - Gaskabel - Accelerator	1	1
19	38002	Carter - Casing - Gestriekasten - Carter - Carter - Aandrijfkap carter	1	1
20	31194	Mancheron avec barre - Handlebar - Sterz - Manico - Manillar - Handgriep - Rabiça	1	1
21	30835	Tableau de bord - Controlpanel - Armaturenbrett - Panel de comando - Tableros de mando - Bedieningsplaat - Panel de comando	1	1
22	31151	Ecrou - Nut - Mutter - Dado - Tuerca - Moer - Parafuso	1	1
23	38023	Rondelle - Washer - Scheibe - Rondella - Arandela - Ring - Anilha	1	1
24	3162	Support - Support - Träger - Supporto - Soporte - Steun - Supporte	1	1
25	33426	Support - Support - Träger - Supporto - Soporte - Steun - Supporte	1	1
26	Z03.8.40	Vis - Screw - Schraube - Vite - Tornillo - Schroef - Parafuso	1	1
27	10055	Obturbateur - Plastic plug - Verschluß - Otturatore - Obturador - Kunststofflug - Obturador	2	1
28	33435	Carter soudé - Welded casing - Getriebekasten geschweißt - Carter - Carter - Aandrijfkap - Carter	1	2
29	30933	Lévier - Clutch lever - Kupplungshebel - Leva - Maneta - Koppelingshendel - Alavanca	1	1
30	31358	Timonerie - Clutch control - Gestange - Commando - Mando embrague - Koppelingsstang - Commando	1	1
31	30564	Ressort - Spring - Feder - Molla - Muelle - Veer - Mola	1	1
32	Z03.8.35	Vis - Screw - Schraube - Vite - Tornillo - Schroef - Parafuso	1	2
33	30962	Platine - Support - Tragplatte - Supporto - Pletina - Plaat - Platina	1	1
34	Z03.79.24.16	Vis - Screw - Schraube - Vite - Tornillo - Schroef - Parafuso	2	1
35	013.6.25	Goupille - Pin - Splint - Spina - Pasador - Borgpen - Pino	1	1
36	052.8.8	Vis - Screw - Schraube - Vite - Tornillo - Schroef - Parafuso	1	1
37	30544	Poulie - Pulley - Treibrad - Puleggia - Polea - Poelie - Polia	1	1
38	30037	Ressort - Spring - Feder - Molla - Muelle - Veer - Mola	1	1
39	Z53.10	Ecrou - Nut - Mutter - Dado - Tuerca - Moer - Parafuso	1	1
40	30046	Bras de marche avant - Arm - Vorrichtung - Supporto - Leva - Rolam - Braço	1	1
41	11030	Galet tendeur - Tensioner wheel - Riemenspannrolle - Ruotino - Polea - Rol - Polia	1	1
42	Z03.10.35	Vis - Screw - Schraube - Vite - Tornillo - Schroef - Parafuso	2	1
43	31207	Courroie - Belt - Riemen - Cinghia - Correa - Riem - Correia	1	1
44	33407	Ressort - Spring - Feder - Molla - Muelle - Veer - Mola	1	1
45	31203	Poulie - Pulley - Treibrad - Puleggia - Polea - Poelie - Polia	1	1
46	30049	Bras de marche arrière - Arm - Vorrichtung - Supporto - Leva - Rolam - Braço	1	1
47	33437	Vis - Screw - Schraube - Vite - Tornillo - Schroef - Parafuso	1	1
48	31359	Timonerie de marche arrière - Clutch control - Gestange - Commando - Mando embrague - Koppelingsstang - Commando	1	1
49	024.6.10	Vis - Screw - Schraube - Vite - Tornillo - Schroef - Parafuso	1	1
50	30457	Poulie - Pulley - Treibrad - Puleggia - Polea - Poelie - Polia	1	1
51	30036	Guide-courroie - Vee belt guide - Riemenführung - Guida cinghia - Guia de correa - Drijfhandgeleider - Guia de correa	1	1
52	Z03.79.24.25	Vis - Screw - Schraube - Vite - Tornillo - Schroef - Parafuso	1	1
53	30934	Lévier - Clutch lever - Kupplungshebel - Leva - Maneta - Koppelingshendel - Alavanca	1	1
54	33446	Potence - Strong stantion - Trisfaüle - Supporto - Soporte - Steun - Supporte	1	1
55	31068	Chape - Mainframe yoke - Abdeckung sporn - Supporto - Soporte - Steun - Supporte	1	1
56	030.6003.2	Roulement - Bearing - Kuggelager - Cuscinetto - Cojinete - Koggelager - Rolamento	2	1
57	33402	Arbre - Mainshaft - Antriebswelle - Albero - Pinon superior - Aandrijfjas - Arvore	1	1
58	30521	Chaîne - Chain - Kette - Catena - Cadena - Ketting - Cadeja	1	1
59	30518	Arbre - Rotary hoe shaft - Welle Fräsensträger - Albero - Pinon inferior - Fracças - Arvore	1	1
60	030.6007.2	Roulement - Bearing - Kuggelager - Cuscinetto - Cojinete - Koggelager - Rolamento	2	1
61	16265	Joint - Sealing washer - Dichtungtring - Rasamento - Reten - Asadichting - Junta	2	2
62	026.10.10	Vis - Screw - Schraube - Vite - Tornillo - Schroef - Parafuso	20	2
63	33428	Demi-carter - Transmission casing - Halbes Getriebegehäuse - 1/2 carter - 1/2 carter - 1/2 aandrijfkap - 1/2 carter	1	20
64	33429	Demi-carter - Transmission casing - Halbes Getriebegehäuse - 1/2 carter - 1/2 carter - 1/2 aandrijfkap - 1/2 carter	1	1
65	Z53.5	Ecrou - Nut - Mutter - Dado - Tuerca - Moer - Parafuso	20	1
66	012.8AZ	Rondelle - Washer - Scheibe - Rondella - Arandela - Ring - Anilha	4	20
68	011.10	Ecrou - Nut - Mutter - Dado - Tuerca - Moer - Parafuso	2	4
69	012.10	Rondelle - Washer - Scheibe - Rondella - Arandela - Ring - Anilha	2	2
70	026.10.40	Vis - Screw - Schraube - Vite - Tornillo - Schroef - Parafuso	1	2
71	33420	Carter boulonné - Bolted casing - Getriebkasten verbolzt - Carte vite - Carter - Aandrijfkap - Carter	1	2
72	34022	Entretoise - Spacer - Distanzstück - Distanziale - Distanciador - Afstandsstuk - Separador	1	1
73	31202	Courroie - Belt - Riemen - Cinghia - Correa - Riem - Correia	1	1
74	Z08.L10N	Rondelle - Washer - Scheibe - Rondella - Arandela - Ring - Anilha	1	1
75	Z03.10.16	Vis - Screw - Schraube - Vite - Tornillo - Schroef - Parafuso	1	2
76	Z03.10.35	Vis - Screw - Schraube - Vite - Tornillo - Schroef - Parafuso	1	1
77	30042	Vis - Screw - Schraube - Vite - Eje - Schroef - Parafuso	1	1
78	72547	Entretoise - Spacer - Distanzstück - Distanziale - Distanciador - Afstandsstuk - Separador	1	1
80	13157	Timonerie de marche avant - Clutch control - Gestange - Commando - Mando embrague - Koppelingsstang - Commando	1	1
81	Z03.10.50	Vis - Screw - Schraube - Vite - Tornillo - Schroef - Parafuso	1	1
82	33915	Vis - Screw - Schraube - Vite - Tornillo - Schroef - Parafuso	1	1
83	33442	Bras de marche arrière - Arm - Vorrichtung - Supporto - Leva - Rolam - Braço	1	1
84	33406	Ressort - Spring - Feder - Molla - Muelle - Veer - Mola	1	1
85	30619	Poulie - Pulley - Treibrad - Puleggia - Polea - Poelie - Polia	1	1
86	31142	Lévier - Lever - Hebel - Leva - Maneta - Hendel - Alavanca	1	1
87	38001	Guidon - Handlebar - Sterz - Manico - Manillar - Handgriep - Rabiça	1	1
88	Z03.14.110	Vis - Screw - Schraube - Vite - Tornillo - Schroef - Parafuso	1	1
89	Z08.24U	Rondelle - Washer - Scheibe - Rondella - Arandela - Ring - Anilha	2	2
90	Z53.14	Ecrou - Nut - Mutter - Dado - Tuerca - Moer - Parafuso	1	1
91	Z42.12.110 CC	Vis - Screw - Schraube - Vite - Tornillo - Schroef - Parafuso	1	1
92	38043	Guidon - Handlebar - Sterz - Manico - Manillar - Handgriep - Rabiça	1	1
93	38042	Support - Support - Träger - Supporto - Soporte - Steun - Supporte	1	1
94	Z42.12.45	Vis - Screw - Schraube - Vite - Tornillo - Schroef - Parafuso	1	1
95	75297	Tableau de bord - Controlpanel - Armaturenbrett - Panel de comando - Tableros de mando - Bedieningsplaat - Panel de comando	1	1
96	Z26.5.35	Vis - Screw - Schraube - Vite - Tornillo - Schroef - Parafuso	2	2
97	Z53.5	Ecrou - Nut - Mutter - Dado - Tuerca - Moer - Parafuso	2	2
98	75304	Timonerie d'accélération - Throttle control - Gashebelgestange - Commando - Acceleratore - Gaskabel - Accelerator	1	1
99	75298	Lévier - Lever - Hebel - Leva - Maneta - Hendel - Alavanca	1	1
100	4740	Rondelle - Washer - Scheibe - Rondella - Arandela - Ring - Anilha	1	1
101	Z03.6	Vis - Screw - Schraube - Vite - Tornillo - Schroef - Parafuso	1	1
102	Z08.L8N	Rondelle - Washer - Scheibe - Rondella - Arandela - Ring - Anilha	1	1
103	73329	Vis - Screw - Schraube - Vite - Tornillo - Schroef - Parafuso	1	1
104	Z53.6	Ecrou - Nut - Mutter - Dado - Tuerca - Moer - Parafuso	1	1
105	Z08.L5N	Rondelle - Washer - Scheibe - Rondella - Arandela - Ring - Anilha	2	2
106	39233	Ecrou - Nut - Mutter - Dado - Tuerca - Moer - Parafuso	1	1

\* → : vitesse avant / front gear  
 \* → : vitesse avant \* → : vitesse arrière / front gear \* → : reverse

# LB23 - LB25

S2

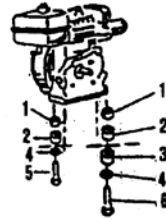
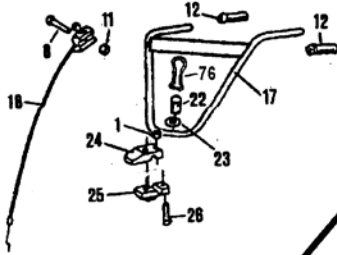

→ 1

S2

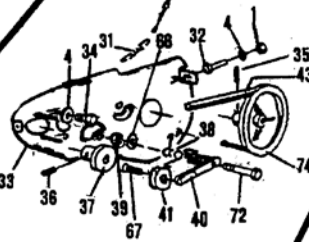

→ 1+1

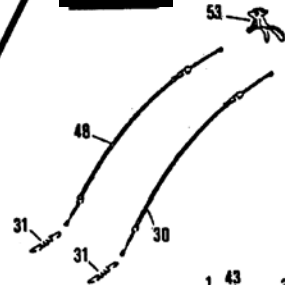

Carter boulonné  
Revited carter  
Genietet Rahmen  
Carter vite  
Tornillo chasis  
Geschroefde Werkkast  
Cardam parafusado

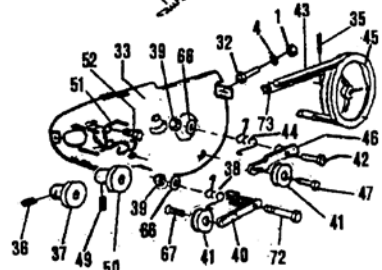

S2

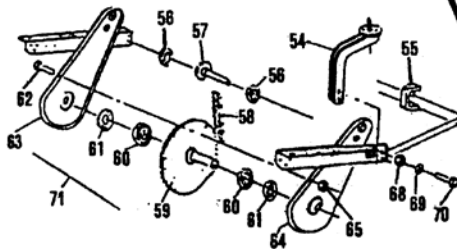

S2

2 arbres  
2 shafts  
2 achses  
2 alberos  
2 ejes  
2 wiels  
2 arvores

# LB23 - LB25

Rep. Nr No	Ref. Ref. Beschnrn	Désignation - Part name - Bezeichnung - Descrizione Descrpcion - Omschrijving - Designação	→	→	→	→
1	Z53.8	Ecrou - Nut - Mutter - Dado - Tuerca - Moer - Parafuso			7	7
2	16245	Entretoise - Spacer - Distanzstück - Distanziale - Distanciador - Afstandstuk - Separador			4	4
3	33940	Entretoise - Spacer - Distanzstück - Distanziale - Distanciador - Afstandstuk - Separador			3	3
4	Zo8.L8N	Rondelle - Washer - Scheibe - Rondella - Arandela - Ring - Anilha			8	6
5	Zo3.8.50	Vis - Screw - Schraube - Vite - Tornillo - Schroef - Parafuso			2	2
6	Zo3.8.60	Vis - Screw - Schraube - Vite - Tornillo - Schroef - Parafuso			2	2
8	Zo3.6.50	Vis - Screw - Schraube - Vite - Tornillo - Schroef - Parafuso			1	1
9	30525	Commande d'accélération - Throttle control - Gashebelgestange - Commando - Acceleratore - Gashabel - Accelerator			1	1
11	Z53.6	Ecrou - Nut - Mutter - Dado - Tuerca - Moer - Parafuso			1	1
12	16706	Poignée - Handlebar grip - Sterzgriff - Manopola - Empunadura - Handgriep - Pega de rabiça			2	1
13	Zo3.6.40	Vis - Screw - Schraube - Vite - Tornillo - Schroef - Parafuso			1	1
14	Z53.6	Ecrou - Nut - Mutter - Dado - Tuerca - Moer - Parafuso			1	1
15	73110	Tableau de bord - Controlpanel - Armaturenbrett - Panel de commando - Tablero de mandos - Bedmingsplaat - Panel de commando			1	1
16	31208	Mancheron - Handlebar - Sterz - Manico - Manillar - Handgriep - Rabiça			1	1
17	32878	Mancheron - Handlebar - Sterz - Manico - Manillar - Handgriep - Rabiça			1	1
18	38093	Commande d'accélération - Throttle control - Gashebelgestange - Commando - Acceleratore - Gashebel - Accelerator			1	1
21	30835	Tableau de bord - Controlpanel - Armaturenbrett - Panel de commando - Tablero de mandos - Bedmingsplaat - Panel de commando			1	1
22	31151	Ecrou - Nut - Mutter - Dado - Tuerca - Moer - Parafuso			1	1
23	Zo8.L12.N	Rondelle - Washer - Scheibe - Rondella - Arandela - Ring - Anilha			1	1
24	31182	Support - Support - Träger - Supporto - Soporte - Steun - Suporte			1	1
25	33426	Support - Support - Träger - Supporto - Soporte - Steun - Suporte			1	1
26	Zo3.8.40	Vis - Screw - Schraube - Vite - Tornillo - Schroef - Parafuso			1	1
27	10055	Obturateur - Plasting plug - Verschluss - Otturatore - Obturador - Kungstplug - Obturador			2	2
29	30933	Levier - Clutch lever - Kupplungshebel - Leva - Maneta - Koppelingshebel - Commando			1	1
30	31358	Timonerie - Clutch control - Gestange - Commando - Mando embrague - Koppelingstang - Pega			1	1
31	30564	Ressort - Spring - Feder - Molla - Muelle - Veer - Mola			1	2
32	Zo3.8.35	Vis - Screw - Schraube - Vite - Tornillo - Schroef - Parafuso			1	1
33	30058	Platine - Support - Traggplatte - Supporto - Pletina - Plaat - Platina			1	1
34	Zo3.79.24.16	Vis - Screw - Schraube - Vite - Tornillo - Schroef - Parafuso			2	1
35	013.6.25	Goupille - Pin - Splint - Spina - Pasador - Borgpen - Pino			1	1
36	052.8.8	Vis - Screw - Schraube - Vite - Tornillo - Schroef - Parafuso			1	1
37	30544	Poulie - Pulley - Treibrad - Puleggia - Poulie - Polea - Rol - Polia			1	1
38	30037	Ressort - Spring - Feder - Molla - Muelle - Veer - Mola			1	1
39	Z53.10	Ecrou - Nut - Mutter - Dado - Tuerca - Moer - Parafuso			1	2
40	30046	Bras de marche avant - Arm - Vorrichtung - Supporto - Leva - Rolarm - Braço			1	1
41	11030	Galet tendeur - Tensioner Wheel - Riemenspanrolle - Ruotino - Polea - Rol - Polia			1	2
42	Zo3.10.35	Vis - Screw - Schraube - Vite - Tornillo - Schroef - Parafuso			1	1
43	31207	Courroie - Belt - Riemen - Cinghia - Correa - Riem - Correia			1	1
44	33407	Ressort - Spring - Feder - Molla - Muelle - Veer - Mola			1	1
45	31203	Poulie - Pulley - Treibrad - Puleggia - Polea - Rol - Polia			1	1
46	30049	Bras de marche arrière - Arm - Vorrichtung - Supporto - Leva - Rolarm - Braço			1	1
47	33437	Vis - Screw - Schraube - Vite - Tornillo - Schroef - Parafuso			1	1
48	31359	Timonerie de marche arrière - Clutch control - Gestange - Commando - Mando embrague - Koppelingstang - Pega			1	1
49	024.6.10	Vis - Screw - Schraube - Vite - Tornillo - Schroef - Parafuso			1	1
50	30457	Poulie - Pulley - Treibrad - Puleggia - Polea - Rol - Polia			1	1
51	30036	Guide-courroie - Vee belt guide - Riemenführung - Guida cinghia - Guia de correa - Drijfingeleider - Guia de corria			1	1
52	Zo3.79.24.25	Vis - Screw - Schraube - Vite - Tornillo - Schroef - Parafuso			2	2
53	30934	Levier - Clutch lever - Kupplungshebel - Leva - Maneta - Koppelingshebel - Pega			1	1
54	30055	Potence - Strong stanction - Tragsäule - Supporto - Soporte - Steun - Suporte			1	1
55	31168	Chape - Mainframe yoke - Abdeckung sporn - Supporto - Chape - Soporte - Steun - Suporte			1	1
56	030.6003.2	Roulement - Bearing - Kuggelager - Cuscinetto - Cojinete - Koggelager - Rolamento			2	2
57	33402	Arbre - Mainshaft - Antriebswelle - Albero - Pinon - Freesas - Arvore			1	1
58	30521	Chaîne - Chain - Kette - Catena - Cadena - Ketting - Cadela			1	1
59	30518	Arbre - Rotary hoe shaft - Welle fräsensträger - Albero - Pinon - Freesas - Arvore			1	1
60	030.6007.2	Roulement - Bearing - Kuggelager - Cuscinetto - Cojinete - Koggelager - Rolamento			2	2
61	16625	Joint - Sealing washer - Dichtungsring - Rasamento - Reten - Asafdichtung - Junta			2	2
62	026.5.10	Vis - Screw - Schraube - Vite - Tornillo - Schroef - Parafuso			20	20
63	30052	Demi-carter - Transmission casing - Halbes Getriebegehäuse - 1/2 carter - 1/2 Carter - 1/2 Aandrijfkap - 1/2 carter			1	1
64	30051	Demi-carter - Transmission casing - Halbes Getriebegehäuse - 1/2 carter - 1/2 Carter - 1/2 Aandrijfkap - 1/2 carter			1	1
65	Z53.5	Ecrou - Nut - Mutter - Dado - Tuerca - Moer - Parafuso			20	20
66	Zo8.L10N	Rondelle - Washer - Scheibe - Rondella - Arandela - Ring - Anilha			2	3
67	Zo3.10.16	Vis - Screw - Schraube - Vite - Tornillo - Schroef - Parafuso			1	1
68	011.10	Ecrou - Nut - Mutter - Dado - Tuerca - Moer - Parafuso			2	2
69	012.10.AZ	Rondelle - Washer - Scheibe - Rondella - Arandela - Ring - Anilha			2	2
70	003.10.60	Vis - Screw - Schraube - Vite - Tornillo - Schroef - Parafuso			2	2
71	30030	Carter boulonné - Bolted casing - Getriebkasten verbolt - Carte vite - Carter - Aandrijfkap - Carter			1	1
72	30042	Axe - Screw - Schraube - Vite - Tornillo - Schroef - Parafuso			1	1
73	31202	Courroie - Belt - Riemen - Cinghia - Correa - Riem - Correia			1	1
74	30619	Poulie - Pulley - Treibrad - Puleggia - Polea - Rol - Polia			1	1
75	Zo3.8.25	Vis - Screw - Schraube - Vite - Tornillo - Schroef - Parafuso			1	1
76	31142	Levier - Lever - Vorrichtung - Supporto - Maneta - Hendel - Alavanca			1	1

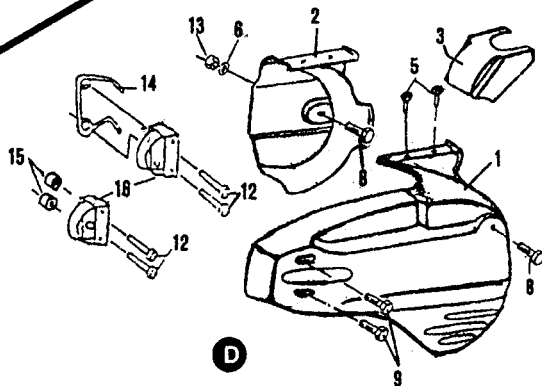
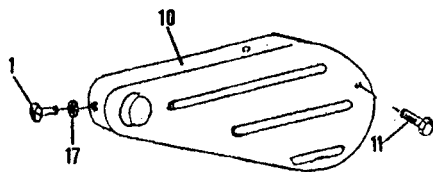
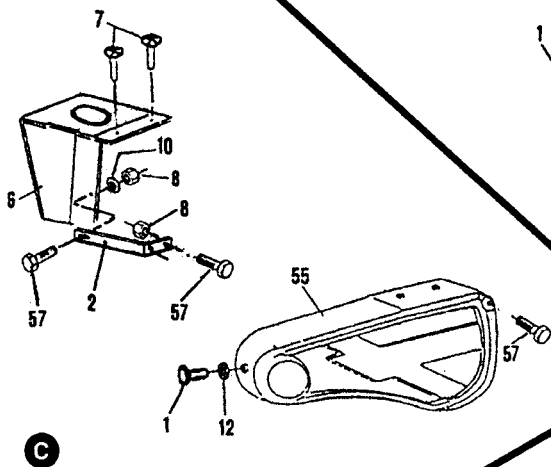
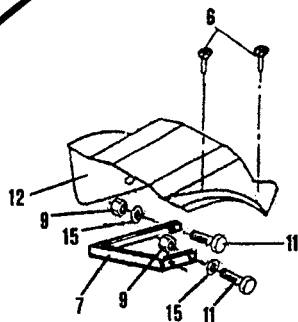
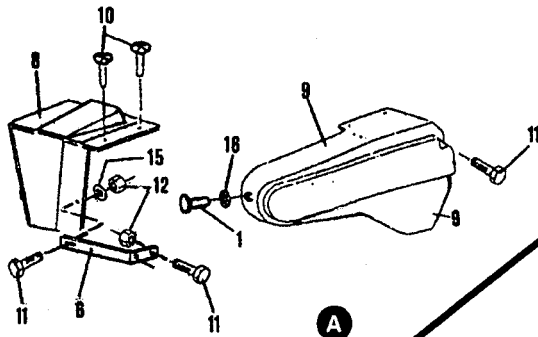

\* { → : 1 vitesse avant / front gear  
 → : 1 vitesse avant + 1 vitesse arrière / front gear + 1 reverse





# NS23 - NS25 - ES23 - ES25 - PB23 - PB25 - LB23 - LB25 - S26

Rep. Nr No	Réf. Artikel - Besuch nr	Désignation - Part name - Bezeichnung - Descrizione Description - Omschrijving - Designação	3,5 cv	5 CV	5 CV	
			➤ I	➤ I	➤ I*1	
<b>A</b>	1 33420	Rivet - Pin - Achse - Perno - Eje - Wielas - Elxo	1	1	1	
	6 3343	Support - Support - Träger - Supporto - Soporte - Steun - Suporte	x	x	x	
	8 31296	Capot - Cover - Tragsäulenhaube - Coperchio - Capó - Kap - Cobertura	x	x	x	
	9 31275	Capot - Cover - Tragsäulenhaube - Coperchio - Capó - Kap - Cobertura	x	x	x	
	38038	Capot NS - Cover NS - Tragsäulenhaube NS - Coperchio NS - Capó NS - Kap NS - Cobertura NS	x	x	x	
	10 30330	Rivet - Pin - Achse - Perno - Eje - Wielas - Elxo	2	2	2	
	11 30071	Vis - Screw - Schraube - Vite - Tornillo - Schroef - Parafuso	4	4	4	
	12 Z53.6	Ecrou - Nut - Mutter - Dado - Tuerca - Moer - Porca	3	3	3	
	15 Z08.L6N	Rondelle - Washer - Scheibe - Rondella - Arandela - Ring - Anilha	4	4	4	
	16 71378	Rondelle - Washer - Scheibe - Rondella - Arandela - Ring - Anilha	1	1	1	
	<b>B</b>	1 33420	Rivet - Pin - Achse - Perno - Eje - Wielas - Elxo	1	1	1
		6 30330	Rivet - Pin - Achse - Perno - Eje - Wielas - Elxo	2	2	2
		7 33415	Support - Support - Träger - Supporto - Soporte - Steun - Suporte	x	x	x
		9 Z53.6	Ecrou - Nut - Mutter - Dado - Tuerca - Moer - Porca	3	3	3
10 31277		Capot - Cover - Riemenhaube - Coperchio - Capó - Kap - Cobertura	x	x	x	
11 30071		Vis - Screw - Schraube - Vite - Tornillo - Schroef - Parafuso	4	4	4	
12 31372		Capot - Cover - Riemenhaube - Coperchio - Capó - Kap - Cobertura	3	3	3	
15 Z08.L6N		Rondelle - Washer - Scheibe - Rondella - Arandela - Ring - Anilha	4	4	4	
17 71378		Rondelle - Washer - Scheibe - Rondella - Arandela - Ring - Anilha	1	1	1	
<b>C</b>		1 33420	Rivet - Pin - Achse - Perno - Eje - Wielas - Elxo	1	1	1
		2 3343	Support - Support - Träger - Supporto - Soporte - Steun - Suporte	x	x	x
		6 31116	Capot - Cover - Riemenhaube - Coperchio - Capó - Kap - Cobertura	x	x	x
		7 30330	Rivet - Pin - Achse - Perno - Eje - Wielas - Elxo	2	2	2
		8 Z53.6	Ecrou - Nut - Mutter - Dado - Tuerca - Moer - Porca	3	3	3
	10 Z08.L6N	Rondelle - Washer - Scheibe - Rondella - Arandela - Ring - Anilha	4	4	4	
	12 71378	Rondelle - Washer - Scheibe - Rondella - Arandela - Ring - Anilha	1	1	1	
	55 31235	Capot - Cover - Riemenhaube - Coperchio - Capó - Kap - Cobertura	x	x	x	
	38039	Capot NS - Cover NS - Tragsäulenhaube NS - Coperchio NS - Capó NS - Kap NS - Cobertura NS	x	x	x	
	57 30071	Vis - Screw - Schraube - Vite - Tornillo - Schroef - Parafuso	4	4	4	
	<b>D</b>	1 31390	Capot - Cover - Riemenhaube - Coperchio - Capó - Kap - Cobertura	x	x	x
		2 31391	Capot - Cover - Riemenhaube - Coperchio - Capó - Kap - Cobertura	x	x	x
		3 31392	Capot - Cover - Riemenhaube - Coperchio - Capó - Kap - Cobertura	x	x	x
		5 30330	Rivet - Pin - Achse - Perno - Eje - Wielas - Elxo	3	3	3
6 Z08.L6N		Rondelle - Washer - Scheibe - Rondella - Arandela - Ring - Anilha	4	4	4	
8 30071		Vis - Screw - Schraube - Vite - Tornillo - Schroef - Parafuso	2	2	2	
9 30072		Vis - Screw - Schraube - Vite - Tornillo - Schroef - Parafuso	2	2	2	
12 Z03.79.24.25		Vis - Screw - Schraube - Vite - Tornillo - Schroef - Parafuso	2	2	2	
13 Z53.6		Ecrou - Nut - Mutter - Dado - Tuerca - Moer - Porca	1	1	1	
14 30036		Guide-courroie - Vee belt guide - Riemenführung - Guida cinghia - Guia de correa - Drijfriemgeleider - Guia de correia	x	x	x	
15 33940		Entretoise - Spacer - Distanzstück - Distanziale - Distanciadador - Afstandsstück - Separador	2	2	2	
16 30034		Guide-courroie - Vee belt guide - Riemenführung - Guida cinghia - Guia de correa - Drijfriemgeleider - Guia de correia	x	x	x	

\*  I : i vitesse avant / i front gear  
 I\*1 : i vitesse avant + i vitesse arrière / i front gear + i renverse

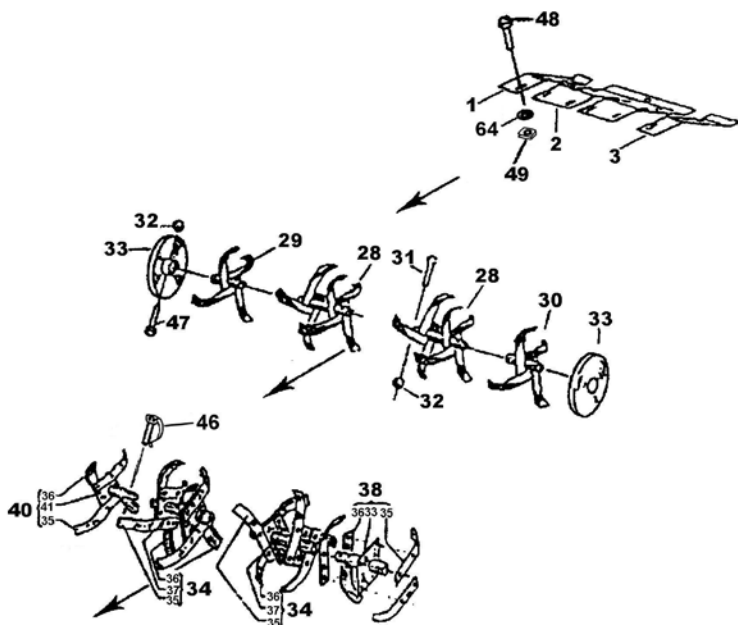

S2 - NS

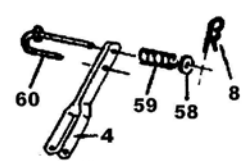

S2

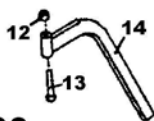

NS

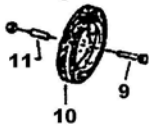
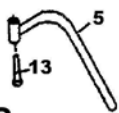

61

S2

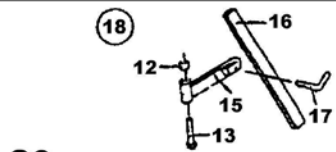

S2

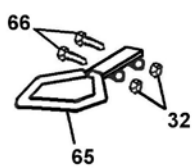

S2

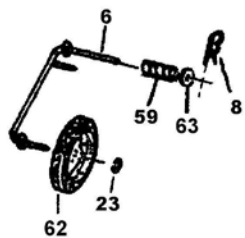

NS

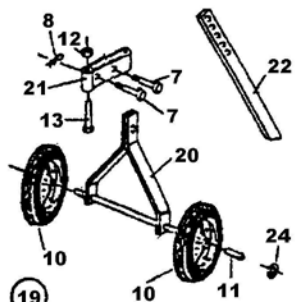

S2

19

# NS23 - NS25 - ES23 - ES25 - PB23 - PB25 - LB23 - LB25 - S26

Rep. Nr No N°	Réf. Ref. Besuch nr	Désignation - Part name - Bezeichnung - Descrizione Descripción - Omschrijving - Designação	3,5 CV	5 CV ou 5,5 CV
1	30270	Extension D. tôle - Extension R. - Verbreiterung R. - Estensione D. - Estencion D. - Extra R. spatbord - Extensão D.	x	x
2	30838	Capot - Stone-guard - Werkzeug haube L. - Protezione - Capó - Kapo - Capot	x	x
3	30271	Extension G. tôle - Extension L. - Verbreiterung L. - Estensione S. - Estencion G. - Extra L. spatbord - Extensão E.	x	x
4	30603	Fourche - Fork - Radgabel - Supporto - Horquilla - Vork - Forquilha	x	x
5	38014	Eperon - Leg - Stütze - Puntone - Espolon - Spoorstang - Apolo	I	I
6	38016	Fourche - Fork - Radgabel - Supporto - Horquilla - Vork - Forquilha	I	I
7	30608	Chevillon - Pin - Bolzen - Perno - Pasador - Pen - Retentor	x	x
8	014-3-25	Goupillon - Pin - Splint - Coppoglia - Pasador - Borgpen - Caviha	x	x
9	Z04.10.80	Boulon - Bolt - Bolzen - Vite - Tornillo - Bout - Parafuso	x	x
10	30601	Roue - Wheel - Rad - Ruota - Rueda - Wiel - Roda	x	x
11	30602	Coussinet - Spacer - Radlager - Distanziale - Casquilla - Lagerbus - Separador	x	x
12	Z53.12	Ecrou - Nut - Mutter - Dado - Tuerca - Moer - Porca	x	x
13	Z03.12.100	Vis - Nut - Schraube - Vite - Tornillo - Schroef - Parafuso	x	x
14	30578	Eperon - Leg - Stütze - Puntone - Espolon - Spoorstang - Apolo	x	x
15	30611	Support - Support - Slützenträger - Supporto - Soporte - Steun - Suporte	x	x
16	30614	Eperon - Leg - Stütze - Puntone - Espolon - Spoorstang - Apolo	x	x
17	30615	Clé - Pin - Schlüssel - Vite - Tornillo - Borghavel - Chave	x	x
18	30610	Ensemble éperon - Adjustable leg - Satz Stütze - Ass. puntone - Conjunto espolon - Spoorstangmontage - Conjunto de espaço	x	x
19	31672	Ensemble roues - Carrying wheels - Satz Transportrad - Ass. Ruote - Conjunto ruedas - Wiel montage - Conjunto de rodas	x	x
20	31675	Support - Support - Slützenträger - Supporto - Soporte - Steun - Suporte	x	x
21	31673	Etrier - Support - Bügel - Morsetto - Soporte - Beugel - Estribo	x	x
22	31654	Eperon - Leg - Stütze - Puntone - Espolon - Spoorstang - Apolo	x	x
23	33762	Clips - Clip - Cli p - Clips - Circlips - Veering - Grampos	I	I
24	42008	Clips - Clip - Cli p - Clips - Circlips - Veering - Grampos	x	x
28	30630	Couronne 40x4 - Hoe wheel 40x4 - Kranz 40x4 - Fresa 40x4 - Corona doble - Frees - Coroa	x	x
29	30636	Couronne D.40x4 - R/H Hoe wheel 40x4 - Kranz R.40x4 - Fresa Dx40x4 - Corona D. - Rechterfrees - Coroa D	x	x
30	30637	Couronne G.40x4 - L/H Hoe wheel 40x4 - Kranz L.40x4 - Fresa Sx40x4 - Corona L. - Linkerfrees - Coroa E.	x	x
31	203-8-40	Vis - Screw - Schraube - Vite - Tornillo - Schroef - Parafuso	x	x
32	Z53.8	Ecrou - Nut - Mutter - Dado - Tuerca - Moer - Porca	x	x
33	30649	Disque protège-plantes plastique - Disc - Schutzscheibe - Dischi - Disco - Schijf - Disco	x	x
	30641	Disque protège-plantes métal - Disc - Schutzscheibe - Dischi - Disco - Schijf - Disco	x	x
34	30820	Couronne 40x4 - Hoe wheel 40x4 - Kranz 40x4 - Fresa 40x4 - Corona doble - Frees - Coroa	x	x
35	30832	Outils D.40x4 - R/H Hoe tool 40x4 - Werkzeug R.40x4 - Fresa Dx40x4 - Cuchilla D. - Rechtermes - Utensilio D.	x	x
36	30833	Outils G.40x4 - L/H Hoe tool 40x4 - Werkzeug L.40x4 - Fresa Sx40x4 - Cuchilla L. - Linkermes - Utensilio E.	x	x
37	30653	Moyeu - Hub - Nabe - Mozzo - Eje - Naaf - Cubo de roda	x	x
38	30827	Couronne G.40x4 - L/H Hoe wheel 40x4 - Kranz L.40x4 - Fresa Sx40x4 - Corona L. - Linkerfrees - Coroa E.	x	x
39	30818	Moyeu G. - Hub L/H - Nabe R. - Mozzo DX - Eje - Naaf - Cubo de roda	x	x
40	30826	Couronne D.40x4 - R/H Hoe wheel 40x4 - Kranz R.40x4 - Fresa Dx40x4 - Corona D. - Rechterfrees - Coroa D	x	x
41	30817	Moyeu D. - Hub R/H - Nabe R. - Mozzo DX - Eje - Naaf - Cubo de roda	x	x
46	31493	Goupillon - Pin - Splint - Coppiglia - Pasador - Borgpen - Pino	x	x
47	Z03.08.50	Vis - Screw - Schraube - Vite - Tornillo - Schroef - Parafuso	x	x
48	30809	Vis - Screw - Schraube - Vite - Tornillo - Schroef - Parafuso		6
49	39146	Ecrou - Nut - Mutter - Dado - Tuerca - Moer - Porca		6
58	Z08.L10N	Rondelle - Washer - Scheibe - Rondella - Arandela - Ring - Anilha	x	x
59	33902	Ressort - Spring - Feder - Molla - Muelle - Veer - Mola	x	x
60	33419	Cavalier - Pin - Achse - Perno - Eje - Wielas - Eixo	x	x
61	33425	Ensemble roue avant - Carrying wheel - Sotz Transportrad - Ass. ruote - Conjunto ruedas - Wiel montage - Conjunto de rodas	x	x
62	38022	Roue - Wheel - Rad - Ruota - Rueda - Wiel - Rodas	x	x
63	Z08.L14N	Rondelle - Washer - Scheibe - Rondella - Arandela - Ring - Anilha	x	x
64	39147	Rondelle - Washer - Scheibe - Rondella - Arandela - Ring - Anilha		6
65	39268	Pare-chocs - Support - Trager - Supporto - Soporte - Steun - Suporte	x	x
66	Z03.8.35	Vis - Nut - Schraube - Vite - Tornillo - Schroef - Parafuso	x	x

## INSTRUCTIONS

### DE BON FONCTIONNEMENT

Avant toute intervention sur la machine, le moteur doit être arrêté, le fil de bougie déconnecté. Ne jamais mettre de carburant dans le moteur brûlant, attendre son refroidissement, utiliser un entonnoir ou autre pour éviter les éclaboussures.

#### PREPARATION (se reporter à la notice du moteur)

- Le moteur est livré sans huile. Il convient de mettre une huile détergente de bonne qualité et de type 10W30. A l'aide d'un tournevis, retirer le bouchon, remplir en versant lentement. Le moteur étant à l'horizontal.

- Remplir le réservoir avec de l'essence sans plomb octane 98 sans aller jusqu'à débordement. En cas d'éclaboussure, essuyer avec un chiffon.

#### DEMARRAGE DU MOTEUR

Avant de lancer le moteur, s'assurer que personne ne se trouve dans la zone dangereuse des outils, ni à proximité du moteur. Se placer derrière la machine. Ouvrir le robinet d'essence, s'il y a lieu, mettre la manette du moteur sur «START» ou «CHOKE», faire de même avec la manette d'accélération au mancheron. Saisir la poignée du lanceur et tirer énergiquement pour passer la compression du moteur. Lorsque le moteur tourne, ramener la manette du moteur sur «RUN» ou «MINI» et régler la vitesse avec la manette d'accélération.

Lorsque le moteur est chaud, amener la manette du moteur à mi-course pour le démarrer.

On arrête le moteur en plaçant la manette d'accélération au mancheron sur «STOP» ou en appuyant sur le bouton coupe-circuit s'il y a lieu.

#### TROUBLE-FREE RUNNING INSTRUCTIONS

Warning : Before attempting maintenance on your cultivator, make sure the engine is stopped and the spark plug lead has been disconnected. Warning : do not put pétrole insu the pétrole tank en the engine is hot. Wait until it has cooled down and use a funnel so as to avoid pétrole splashing onto the engine.

#### BEFORE STARTING UP (see engine manuel)

- The engine is supplied witloof oil. Fill the engine to the correct level with grade 10w30. Using a screwdriver, remove the filler cap and carefully fill to overbooking. The cultivator is on level ground.

- Fill the pétrole tank with 98 octane un-leader fuel, bring car full not to overfill. Wipe away any fuel splashes with a rag.

#### STARTING THE ENGINE

Warning : Before storting the engine make sure that nobody is near the rotating balades or the engine, get hem to one side or behind the machine. Open the fuel tap, if fitness, and place the choke lever on «START», then place the throttle lever in its correspondent position. Grasp the storting handle and pull energetically to get over the compression stroke. Once the engine has starter, push the choke lever to «RUN» ou «MINI» and set the running speed with the throttle lever. When the engine is hot, set the choke lever to mid-course for storting. The motor is stopped by placing the throttle lever on «STOP» and pushing the circuit breaker if fitness.

#### ANGABEN FÜR DAS GUTE FUNKTIONIEREN

Achtung : Vor jean Eingriff an der Maschine bitte den Motor abstellen und das Zündkerzenkabel heraus-ziehen. Nie bei heißem Motor Kraftstoff nachfüllen. Warten bis er kalt ist. Um Spritzer zu vermeiden, bitte einen Trichter benutzen.

#### VORBEREITUNG (sich an die Motoranleitung halten)

- Der Motor wird ohne Motorenöl geliefert. Bitte ein waschaktives Öl von guter Qualität nehmen, Typ 10W30. Mit Hilfe eines Schraubendrehers den Stopfen abnehmen. Langsam bis zum Überlauf ein-

gießen. Der Motor muß horizontal stehen.

- Den Tank mit bleifreiem Benzin, Oktanzahl 98, füllen, ohne daß er überläuft, Spritzer mit einem Tuch entfernen.

#### ANLAUFEN DES MOTORS

Achtung : Bevor Sie den Motor anlassen, vergehen Sie sich, daß sich niemand in der gefährlichen Zone der Werkzeuge oder in Motornähe befindet. Sich hinten neben die Motorhacke stellen.

Den Benzinhebel öffnen. Den Motorhebel auf «START» oder «CHOKER» stellen, den Gashebel am Griff auch so einstellen. Mit dem Handgriff stark das AnlaBerkabel herausziehen, bis der Motor den notwendigen Druck hat. Wenn der Motor läuft, den Motorhebel auf «RUN» oder «MINI» stellen und die Geschwindigkeit mit dem Gashebel einstellen.

Wenn der Motor warm ist, den Motorhebel zum Anlassen lassen nur auf die Hälfte einstellen.

Zum motor abstellen, den Gashebel auf «STOP» bringen, oder auf den Abstellknopf, falls vorhanden, drücken.

#### CONSIGLI PER UN BUON FUNZIONAMENTO

Prima di effettuare qualsiasi intervento sulla macchina, il motore deve essere spento ed il cappuccio della candela deve essere disinserito. Non aggiungere carburante a motor caldo bensì attendere che si raffreddi. Per questa operazione utilizzare un imbuto od altro attrezzo per evitare spruzzi.

#### PREPARAZIONE (Vedi notizie riguardanti il motore)

Il motore viene spedito senza olio. Si consiglia di usare un olio detergente di buona qualità del tipo 10W30 servendosi di un cacciavite togliere il tappo. Riempire sino all'orlo versando lentamente. Il motore deve essere orizzontale.

Riempire il motore con benzina senza piombo a 98 ottananza farla traboccare, in caso di spruzzi asciugare con uno straccio.

#### AVVIO DEL MOTORE

Prima di avviare il motore assicurarsi che non c'isano persone nella zona di pericolo. Nelle vicinanze delle frese ed in prossimità del motore. Porsi a lato o dietro la macchina.

Aprire il rubinetto della benzina (se esistente). Posizionare la leva del motor e la leva dell'acceleratore sul manico nelle posizione «START» o «CHOKE». Impugnare la maniglia dell'avviatore e tirare energicamente per vincere la compressione del motore.

A motore avviato riportare la leva del motor in posizione «RUN» o «MINI» e regolare la velocità con la leva d'accelerazione. Il motore si arresta posizionando la leva dell'acceleratore posta sul manico nella posizione «STOP» o premendo il pulsante di massa se esistente.

#### CONSEJOS PARA UN BUEN FUNCIONAMIENTO

Antes de cualquier intervencion en la maquina, para el motor y desconecte el cable de la bujia. No liene nunca el deposito de gasolina con el motor muy caliente, espere que se enfrie y utilice un embudo para avitar salpicaduras.

#### PREPARACION (ver el manual del motor)

- El motor se sirve sin aceite, la aconsejamos le ponga un buen aceite detergente de tipo 10w30. Con la ayuda de un destornillar, retire el tapon y con el motor en posicion horizontal llenar lentamente hasta que aflore.

- Liene el deposito de gasolina sin plomo de 98 octanos. Limpie con un trapo la salpicaduras de gasolina.

#### ARRANQUE DEL MOTOR

Antes de poner en marcha el motor, asegurese que no hay nadie en la zona de peligro de las cuchillas, ni cerca del motor. Coloque siempre al costado ó detrás de la maquina.

En su caso, abrir el grifo de la gasolina, poner la manecilla del motor en posición START ó CHOKE y lo mismo con el mando del acelerador. Agarre le empuñadura del arranque y tire energicamente para

vencer la compresion del motor. En cuanto se ponga en marcha el motor, coloque la manecilla del motor en posición «RUN» ó «MINI» y regule la velocidad mediante el mando el acelerador. Con el motor caliente, para ponerlo en marcha, ponga la manecilla del motor a medio recorrido. Par parar el motor coloque el mando del acelerador en posición STOP ó apoye sobre el boton de pare del motor.

#### INSTRUCTIES VOOR VEILIG WERKEN

Water er ook aan de motor moet gebeuren - zet hem eerst af en neem de kap van de bougie. Noot invullen met benzine terwijl de motor heet is. Gebruik bij tanken een trechter om morsen te voorkomen.

#### OLIE EN BENZINE (Zie tevens de motorhandleiding)

- De motor wordt geleverd zonder olie. Gebruik een detergentielie van goede kwaliteit, zoals een 10w30. Plaats de haakfrees op een vlakke, horizontale ondergrond. Draai de olievulop los met een schroevendraaier en vul langzaam tot het carter overstroomt.

- Vul de benzinetank met loodvrije superbenzine (Octaangetal 98). Pas op voor overstromen. Eventueel gemorste benzine onmiddellijk met een doek of lap verwijderen.

#### MOTOR STARTEN

Voor de motor gestart mag worden, dient men zich er van te overtuigen dat niemand zich in de buurt van de frezen of de motor bevindt. Ga zelf aan de zijkant achter de haakfrees staan.

Open de benzinekraan (indien gemonteerd), plaats de chokhendel op «START» of «CHOKE». Plaats de gashendel eveneens in de stand «START» of «CHOKE». Pak de handgreep van het starterkoord stevig vast en trek de zuigers door de compressie heen. Wanneer de motor loopt, plaats men chokhendel in de stand «RUN» of «MINI». Het toerenal van de fresen wordt met de gashendel ingesteld.

Een warme motor wordt gestart met de chokhendel in de middenstand.

Afhankelijk van uitvoering wordt de motor uitgeschakeld door de gashendel in de stand «STOP» te plaatsen of door op de drukknoopschakelaar te drukken.

#### INSTRUÇÕES PARA UM BOM FUNCIONAMENTO

Antes de mexer na engrenagem da máquina, tem que parar o motor e desligar o fio da vela. Não pør nunca combustivel com o motor ainda quente. Esperar que arrefeça e utilizar um funil para evitar derramamentos.

#### ANTES DE PØR A FUNCIONAR (ver manual do motor)

- O motor é entregue sem óleo. É conveniente utilizar um óleo de boa qualidade, tipo 10w30. Com a ajuda de uma chave de parafusos, retirar o tampão e encher lenta de óleo até cima. A máquina na posição horizontal.

- Encha o depósito do combustivel - sem ser até cima - com gasolina sem chumbo de 98 octanas. Se entornar, limpe bem com um pano.

#### ARRANQUE DO MOTOR

Antes de pør motor em funcionamento, certifique-se de que ninguém se encontra oa alcante des lâminas dos instrumentos de cultivo, nem próximo do motor. As pessoas deverão colocar-se ao lado ou atrás de máquina.

Abra a torreira da gasolina, se for casa disso, coloque a alavanca do motor na posição «START» ou «CHOKE»: fazer o mesmo com a alavanca de aceleração na rabiça. Segure no manipulo do tirante e puxe com força de forma a obter o impulso de compressão no motor. Quando o motor começar a trabalhar, ponha a alavanca do motor na posição «RUN» ou «MINI».

Quando o motor estiver quente, ponha a alavanca a meio curso para que ele arranque.

O motor pára levando a alavanca de aceleração na rabiça até posição «STOP» ou carregando no botã de desligar, se for caso disso.

## ENTRETIEN

Pour toutes les opérations d'entretien ou de contrôle, le moteur est arrêté, le fil de bougie déconnecté.

### ENTRETIEN MACHINE

- Contrôler périodiquement le serrage des boulons et des vis.
- Après chaque utilisation la machine est nettoyée soigneusement. Eviter le nettoyeur haute-pression.
- Enlever herbes, racines, terre sur les outils et carter.
- Le carter de réduction est graissé en usine. Il ne nécessite aucun entretien.

### ENTRETIEN MOTEUR

(se reporter à la notice du moteur)

- Contrôler le niveau d'huile avant chaque utilisation.
- La première vidange s'effectue après 5 heures d'utilisation, ensuite toutes les 25 heures, la vidange s'effectue moteur chaud.
- Contrôler l'état du filtre à air. Nettoyer la cartouche toutes les 25 heures d'utilisation en tapotant doucement sur une surface plane. La remplacer si nécessaire.
- Contrôler l'état de propreté du moteur. Nettoyer régulièrement les ailettes de refroidissement ainsi que tous les endroits obstrués par la poussière ou l'herbe.
- Contrôler régulièrement l'état de la bougie ainsi que les électrodes.

## MAINTENANCE

Warning : The engine must be stopped and the spark plug lead disconnected before any maintenance is carried out.

### GENERAL MAINTENANCE

- Check the tightness of the nuts and bolts on your cultivator periodically.
- Carefully clean away all earth and grass. Avoid high-pressure cleaning methods.
- Lightly oil the various moving parts with engine oil.
- The transmission cas is lubricated at the factory and requires no maintenance.

### ENGINE MAINTENANCE

(see engine maintenance manual)

- Check the oil level before starting the engine.
- The first oil change is made when the engine has completed 5 hours running time. Thereafter, every 25 hours. Drain oil whilst the engine is hot.
- Check the condition of the air filter. Remove dust and grass from around the filter fins by tapping the filter on a flat surface. Replace the filter when necessary.
- Check that the motor is clean. Keep the engine cooling fins clean and any areas that may have become clogged by dust and grass.
- Check the condition of the spark plug and its electrodes at regular intervals.

## WARTUNG

Achtung : Vor jeder Wartung, bitte den Motor abstellen und das Zündkerzen-kabel herausziehen.

### WARTUNG DER MASCHINE

- Regelmäßig den Sitz der Schrauben und Muttern überprüfen.
- Nach jedem Gebrauch, die Maschine sorgfältig reinigen. Hochdruckreiniger vermeiden !

- Gras, Wurzeln und Erde an den Werkzeugen und dem Gehäuse entfernen.
- Die verschiedenen Scharniere und Gelenke ölen (Motorenöl).
- Das Getriebegehäuse wurde im Werk geschmiert, es benötigt keine Wartung.

### MOTORWARTUNG

- (sich an die Motoranleitung halten)
- Vor jedem Gebrauch den Ölstand prüfen.
- Der erste Ölwechsel wird nach 5 Stunden durchgeführt, anschließend alle 25 Stunden. Der Ölwechsel findet bei warmem Motor statt.
- Den Luftfilter überprüfen, alle 25 Stunden säubern, indem man ihn leicht auf eine ebene Fläche klopft. Falls nötig auswechseln.
- Die Sauberkeit des Motors überprüfen. Regelmäßig die Kühlrippen reinigen. Alle mit Staub oder Gras verschmutzten Stellen reinigen.
- Regelmäßig die Zündkerze und die Elektroden kontrollieren.

### MANUTENZIONE

Prima di effettuare qualsiasi operazione di manutenzione e/o controllo. Il motore deve essere fermo ed il cappuccio della candela disinserito.

### MANUTENZIONE DELLA MACCHINA

- Controllare periodicamente il fissaggio dei bulloni e delle viti.
- Dopo ogni utilizzo la macchina deve essere pulita scrupolosamente lavandola. Evitare i getti ad alta pressione.
- Togliere erba, radici, terra dalle frese e dal carter.
- Oliare le varie parti in movimento, utilizzare lo stesso tipo di olio impiegato sul motor. Il carter di riduzione contiene grasso e non necessita di manutenzione.

### MANUTENZIONE DEL MOTOR

(fare riferimento alle istruzioni)

- Riguardanti il motore. Controllare il livello dell'olio prima di ogni utilizzo.
- Il primo cambio va effettuato dopo 5 ore di utilizzo. Successivamente ogni 25 ore. Lo svuotamento va effettuato a motore caldo. Controllare lo stato del filtro aria. Pulire la cartuccia ogni 25 ore du utilizzo sbattendola dolcemente su di una superficie piana. Se necessario sostituirla. Controllare lo stato di pulizia del motore. Pulire regolarmente le alette di raffreddamento e tutte le parti ostruite da polvere o erba. Controllare periodicamente lo stato della condela.

### MANENTENIMIENTO

Rara todas las operaciones de mantenimiento o de control, el motor debe estar parado y el cable de la bujía desconectado

### MANENTENIMIENTO MAQUINA

- Control periódico de apretado de tornillos.
- Despues de cada uso hacerte una buena limpieza. No es aconsejable lavarla a alta precision.
- Quitar la hiervas, raizes y tierra de la base del carter y cuchillas. Humecerder las diferentes articulaciones con aceite (aceite de motor).
- El carter reductor, veine engrasado de por vida de fabrica, no necesita mantenimiento.

### MANENTENIMIENTO MOTOR

(ver instrucciones del motor)

- Contrôlar el nivel de aceite antes de cada utilización. El primer cambio debe hacerse despues de las 5 primeras horas de trabajo, y luego cada 25 horas cambiar el aceite con el motor caliente.
- Contrôlar el estado de filtro de aire. Limpiar los cartuchos del filtro cada 25 horas de uso golpeando suavemente sobre una superficie lisa. Cambiarlo si fuera necesario.

- Controlar el estado de limpieza del motor. Limpiar regularmente les aletas de refrigeracion asi como todas las salidas abtruidas por el povo o la hierva.
- Controlar regularmente el estado de la bujila asi como los electrodos.

### ONDERHOUD

Voorafgaand aan onderhouds - of reiniging - swerkzaamheden dient de motor te worden uitgeschakeld en de kap van de bougie te worden genomen.

### HAKFREES

- Controleer regelmatig of de bouten en moeren niet losgetrild zijn.
- Na gebruik dient de hakfrees zorgvuldig te worden gereinigd.
- Verwijder gras, wortels en aarde van de frezen en het frame.
- Olie bewegende delen spaarzaam in met motor olie.
- De motorreductor is volledig onderhoudsvrij.

### MOTOR

(Zie motorhandleiding)

- Controleer het oliepeil voor u de frees gebruikt.
- Olie wordt voor de eerste maal na 5 bedrijfsuren ververs, en vervolgens om de 25 uur. Olie verversen terwijl het carter nog warm is !
- Controleer het luchtfilter op vervuiling. Het moet om de 25 bedrijfsuren worden gereinigd (voorzichtig op een vlak voorwerp uitkloppen) en waar nodig worden vervangen.
- Her motorblok dient te worden schoongehouden. Reinig regelmatig de koelribben en het blok van stof en vuil.
- Controleer regelmatig of de bougie niet ontkoold moet worden en dat de ruimte tussen de elektroden de juiste is.

### MANUTENÇÃO

Para qualquer operação de manutenção ou verificação, o motor tem que estar parado e o fio da vela desligado.

### MANUTENÇÃO DA MAQUINA

- Controlar periodicamente o aperto dos parafusos e das porcas.
- Após cada utilização, a maquina deve ser limpa cuidadosamente. Evitar fazê-lo com o jacto de água a grande pressão.
- Retirar as ervas e as raizes que se encontrem nos instrumentos de cultivo e no carter.
- Lubrificar todes as articulações (com óleo de motor).

- O carter de caixa de velocidades vem lubrificado da fábrica e não necessita de qualquer manutenção.

### MANUTENÇÃO DO MOTOR

(ver manual do motor)

- Verificar o nível do óleo antes de cada utilização.
- A primeira mudança de óleo deverá ser efectuada após as primeiras 5 horas de utilização. Depois, passará a fazerse de 25 em 25 horas. A mudança de óleo deve ser feita com o motor quente.
- Verificar o estado do filtro de ar. Remover o pó e as ervas que se encontrem à volta do filtro de 25 em 25 horas, batendo-o levemente numa superfície plana. Substitua-o quando necessário.
- Verificar se o motor está limpo, limpar regularmente as lamelas do arrefecimento, assim como todas as zonas que se encontrem obstruidas por poeiras ou por ervas.
- Verificar regularmente o estado da vela e dos electrodos.

## **⚠ POUR UNE UTILISATION EN TOUTE SÉCURITÉ**

Ce symbole signifie : "ATTENTION DANGER" Si ces instructions ne sont pas suivies scrupuleusement, il pourrait en résulter des accidents corporels ou matériels, de même que la suppression de la garantie.

- Ne faites pas tourner le moteur dans un local clos. Les gaz d'échappement contiennent un monoxyde de carbone, gaz inodore et mortel.
- Des modifications non agréées de cette machine ou de ce moteur et son utilisation pour des applications inappropriées pourraient dégrader son fonctionnement, sa sécurité d'emploi et sa durée de vie. N'utilisez que des pièces de rechange approuvées.
- N'utilisez pas le moteur sans pot d'échappement ou sans filtre à air.
- Ne remplissez pas le réservoir d'essence lorsque le moteur est en marche, laissez refroidir le moteur 2 minutes avant de faire le remplissage.
- Essayez toute l'essence répandue avant de mettre le moteur en marche.
- L'essence étant un liquide hautement inflammable, éloignez toute source d'incendie : cigarette, allumette, braise, etc...
- N'utilisez pas le moteur dans les zones boisées, broussailleuses ou sur des terrains couverts d'herbes sèches, si le pot n'est pas muni d'un pare-étincelles.
- Avant toute intervention sur le moteur ou la machine, débranchez le câble de la bougie.

### **SÉCURITÉ DES PERSONNES**

- Ne laissez personne utiliser la machine sans lui avoir donné au préalable des instructions correctes.
- Éloignez les gens, enfants et animaux de la machine en cours d'utilisation.
- Écartez les mains et les pieds des organes brûlants ou en mouvement.
- Ne restez pas devant l'appareil et à proximité des outils lorsqu'ils tournent.
- Libérez la zone de travail de tout objet qui pourrait être happé ou projeté.
- Arrêtez le moteur lorsque vous quittez la machine, même un court instant.
- Mettez des chaussures robustes et un pantalon long.

**⚠ TOUTES LES OPÉRATIONS DE MAINTENANCE ET DE DÉPANNAGE DOIVENT ÊTRE EFFECTUÉES DANS UN ATELIER SPÉCIALISÉ.** (Nous tenons la liste des agences à votre disposition).

### **⚠ A FEW SAFETY PRECAUTIONS**

This symbol means : "WARNING - DANGER"

If these instructions are not followed carefully, they could lead to bodily injury or material damage, they can even render the guarantee null and void.

- Do not run the engine in an enclosed space. Exhaust fumes contain carbon-monoxide, a colourness and mortal gas.

- Non-homologated modifications to this machine and engine and to its use for the other purposes for which it was intended can affect its functioning, its security in use and its durability. Use only approved spare parts on this machine.

- Do not fill the fuel tank whilst the engine is running. Leave it to cool down for about 2 minutes before attempting to fill the tank.
- Remove all excess fuel with a cloth before re-starting the engine.
- Petrol is highly inflammable, make sure no sources of fire are in the vicinity, such as cigarettes, matches, and so on...
- Do not use this machine in overdry woodland and dry grassy areas. If the exhaust pipe has not been fitted with a spark arrestor.
- Before attempting to work on the engine, make sure the spark-plug lead has been disconnected.

### **PERSONAL SAFETY PRECAUTIONS**

- Do not let anyone use this machine unless you are sure they have adequate knowledge of how to use it.
- Keep children and people away from this machine whilst you are working with it.
- Keep your hands and feet away from the hot engine and moving parts do not stand in front of the machine or near the rotary blades when the engine is running.
- Clear the ground to be tilled of any loose objects that can be thrown up by the cultivator blades.
- Stop the engine when you leave the machine standing, even if is for a short time.
- Always wear heavy footwear and a long trousers.

**⚠ ALL REPAIRS MUST BE DONE AT THE CUSTOMER - SERVICE - WORKSHOP**

### **⚠ FÜR EINE SICHERE BENÜTZUNG**

Dieses Zeichen bedeutet :

**"ACHTUNG - GEFAHR"**

Falls dieses Anordnungen nicht befolgt werden, kann es zu Verletzungen oder Materialschäden kommen, selbst die Garantie kann gestrichen werden.

- Lassen Sie den Motor nicht in einem geschlossenen Raum laufen. Die Abgase enthalten Kohlenmonoxid, ein geruchloses und tödliches Gas.
- Unerlaubte Änderungen dieser Maschine oder des Motors sowie die Benützung für nicht vorgesehene Arbeiten können das Funktionieren, die Benützungssicherheit und die Lebensdauer herabsetzen. Nehmen Sie nur genehmigte Zuberhörteile.
- Den Motor nicht ohne Auspufflopf oder Luftfilter laufen lassen.
- Nehmen Sie nicht den Starter um den Motor abzustellen.
- Füllen Sie den Benzintank nicht bei laufendem Motor. Diesen 2 Minuten abkühlen lassen, bevor Sie Benzin nachfüllen.

- Benzinspritzer vor dem Motor anlassen abwischen.
- Das sich Benzin leicht entzündet Zigarette, Feuerquelle entfernen : Zigarette, Streichhölzer, Glut, usw.
- Wenn der Auspufflopf nicht mit einem Funkenfänger versehen ist, den Motor bitte nicht im Wald, in Hecken oder auf Gélände mit trockenem Gras benützen.
- Bevor Sie an den Motor oder die Maschinenteile greifen, bitte das Zündkernkabel abziehen.

### **SICHERHEIT FÜR DIE BENÜTZER**

- Lassen Sie niemand die Maschine bedienen, ohne ihn vorher eingewiesen zu haben.
- Kinder und andere Personen während der Arbeit entfernt halten.
- Hände und Füße von heißen oder sich bewegenden Teilen entfernt halten. Bleiben Sie während dem Laufen nicht vor der Maschine oder in der Nähe der Werkzeugen stehen.
- Den Motor immer abstellen, selbst wenn Sie sich auch nur einige Schritte entfernen.
- Muß testes Schuhwerk gefragen werden und einen lange Hose.

**⚠ ALLE REPARATUREN MÜSSEN IN DER KUNDENDIENSTELLE DURCHFÜHRT WERDEN.**

### **⚠ PER UN UTILIZZO SICURO**

Questo simbolo significa : "ATTENZIONE - PERICOLO"

Se queste istruzioni non vengono scrupolosamente seguite si possono verificare incidenti a persone o cose con decadimento della garanzia.

- Non far funzione il motore in un locale chiuso. I gas di scarico contengono monossido di carbonio. Gas inodore e mortale.
- Modifiche non consentite apportate alla macchina ed al motore nonché l'utilizzo improprio possono comprometterne il funzionamento. La sicurezza a la durata utilizzara solamente parti di ricambio originali.
- Non far funzionare il motore senza silenziatore a senza filtro aria.
- Non utilizzate lo starter per fermare il motore.
- Non riempire il serbatoio della benzina quando il motore e in funzione. Lasciarlo raffreddare per due minuti prima di riempirlo.
- Prima di avviare il motore ascuigare la benzina eventualmente fuoriuscita.
- La benzina e un liquido fortemente infiammabile. Alloontanare quindi le fonti d'incendio : sigarette, fiammiferi, braci, ecc. Non utilizzare il motore in zone boscore. Incolte e su terreni ricoperti d'erba secca. Se il silenziatore non e dotato di un para-scintille.
- Prima di qualsiasi intervento sul motore o sulla macchina. Disinserire il cappuccio della candela.

## SICUREZZA DELLE PERSONE

- Non permettetevi ad alcuno l'utilizzo della macchina senza aver in precedenza impartito le corrette istruzioni.
- Durante l'utilizzo allontanate i bambini e le persone.
- Tenere le mani ed i piedi lontano dalle parti che possono provocare scottature o che sono in movimento.
- Non porsi di fronte alla macchina o in prossimità delle frese quando girano.
- Liberare la zona si lavoro da qualsiasi oggetto che possa essere lanciato o che possa incastrarsi nelle frese.
- Quando abbandonate la macchina spegnete il motore anche se solo per pochi istanti.
- Portare calzature robuste e pantaloni lunghi

## **! TODAS LA REPARACIONES DEBERAN SER REALIZADAS EN EL TALLE DE SERVICIO AL CLIENTE.**

## **! PARA UNA UTILIZACION SEGURA** Este símbolo significa : **"ATTENCION PELIGRO"**

- Si estas instrucciones no se siguen scrupulosamente, podría ser causa de accidentes corporales o materiales y la supresión de la garantía.
- No hacer funcionar el motor en un local cerrado. Los gases de escape contienen monóxido de carbono, gas inodoro y mortal.
  - La modificación no reglamentada por el fabricante de esta máquina o de su motor y su utilización inapropiada puede degradar su funcionamiento, su seguridad y su duración. No utilizar piezas de recambio que no sean originales.
  - No utilizar el motor sin tubo de escape ni sin filtro de aire.
  - No emplee el estarter para el motor.
  - No llene nunca el depósito de gasolina con el motor en marcha.
  - Deje enfriar el motor unos minutos antes de volver a ponerle gasolina.
  - Antes de poner el motor en marcha limpie el biende la posible salpicaduras de gasolina.
  - Siendo la gasolina un líquido muy inflamable, ajele cualquier posibilidad de incendio : cigarrillos, cerillas, brases, etc...
  - No trabaje con su motazada en zonas de bosque, broza o en terrenos cubiertos de hiervas secas, si el tubo de escape no va provisto de un apaga chispas.
  - Antes de cualquier intervencion en la máquina o el motor, desconectar el de la bujía.

## **SEGUIRIDAD DE LAS PERSONAS**

- No dejar a nadie emplear la máquina sin haberle antes INSTRUÍDO adecuadamente.
- Cuando se aleje de la máquina a unque solo sea por un instante pare el motor.
- Si trabaja en terreno con mucha pendiente, mantenga fuertemente el manillar o que otra persona la ayude con una cuerda. Esta persona deberá estar

- siempre en la parte de arriba y a una distancia prudnet de la máquina.
- Lave camisas ajustadas y de manga larga y pantalones largos.

## **! TODAS AS REPARAÇÕES SES FELTAS NA OFIANA ESPECIALIZADA DE ATENDIMENTO APASVENDAS.**

## **! VEILIGHEIDSVORSCHRIFTEN** Dit symbol betekent : **"OPGEPAST, GEVARR !"**

- In de wind slaan van de betreffende waarschuwing kan lichamelijk letsel en zelfs levensgevaar opleveren. Het kan materieel schade ten gevolge hebben en zelfs de garantie doen vervallen.
- Laat de motor niet een afgesloten of slecht geventileerde ruimte draaien : de uitlaatgassen bevatten koolmonoxyde, een kleur - en reukloos zeer giftig gas.
  - Door derden gebrachte veranderingen aan de hakfreesmachine of aan de motor die niet door de fabrikant zijn goedgekeurd of het gebruik van de machine voor andere toepassingen dan waarvoor hij ontworpen is kunnen aanleiding geven tot het teruglopen van capaciteit, bedrijfsveiligheid en levensduur.
  - Gebruik de choke niet voor het afzetten van den motor.
  - Vul de tank niet na met benzine terwijl de motor nog draait en wacht met tanken tot een hete motor is afgekoeld.
  - Verwijder gemorste benzine voordat de motor gestart wordt.
  - Benzine is uiterst ontvlambaar. Tank dus niet bij vuur of open licht.
  - Gebruik de machine niet op brandgevaarlijk terrein (hooi, droge takken, e.d.) zonder een vonkdoover op de uitlaat te monteren.
  - Neem altijd eerst de kap van de bougie voor u aan reparatie - of onderhoudswerkzaamheden aan de motor gebiedt.

## **DENK AAN ANDEREN MAAR OOK AAN UZELF**

- Laat personen die niet van de bediening van de machine op de hoogte er nooit mee werken. Lege ze eerst uit, hoe er mee om te gaan.
- Laat omstanders (maar vooral kinderen) nooit in de nabijheid van de machine komen terwijl u er mee werkt.
- Raak geen hete onderdelen aan en kom niet in de buurt van de bewegende delen.
- Verwijder stenen, takken en andere voorwerpen die door de frezen opgenomen en weggeslingerd worden voor u aan het werk gaat.
- Laat de machine nooit alleen, of zet eerst de motor af.
- Draag aansluitende hemden met lange mouwen, een lange broek en stevige werkschoenen.

## **! REPARATIES MOGEN ALLEN IN DE WERKPLAATS VAN DE KLANTENSERVICE WORDEN UITGEVOERD.**

## **! PARA UMA UTILIZAÇÃO COM TODA A SEGURANÇA**

Este símbolo significa :  
**"ATENÇÃO, PERIGO"**

- O não cumprimento rigoroso destas instruções poderá resultar em acidentes, pessoais ou materiais, e na anulação de garantia.
- Não pôr o motor em funcionamento num espaço fechado. Os gases que ele produz contém monóxido de carbono, que é um gás inodoro e mortal.
  - Modificações não homologadas feitas a esta máquina ou a este motor e sua utilização em aplicações não apropriadas poderão perturbar o seu funcionamento, a segurança da sua utilização e a sua duração. Utilize apenas peças de substituição aprovadas.
  - Não use o motor sem tubo de escape nem sem filtro de ar.
  - Não utilize o "starter" para parar o motor.
  - Não encha o depósito de gasolina com o motor ligado. Deixe aferrecer o motor durante cerca de 2 minutos antes de o reabastecer de combustível.
  - Limpe todo o excesso de gasolina antes de voltar a ligar o motor.
  - Sendo a gasolina um produto altamente inflamável, mantenha afastada qualquer fonte de incendio : cigarros, fósforos, etc...
  - Não utilize o motor em áreas florestadas, com matos e silvas, nem em terrenos cobertos de vegetação seca se o tubo de escape não estiver equipado com um pára-faíscas.
  - Antes de qualquer operação no motor ou na máquina, desligue o fio da vela.

## **SEGURANÇA DAS PESSOAS**

- Não deixe ninguém utilizar a máquina sem previamente lhe ter dado instruções correctas.
- Afaste as pessoas e as crianças da máquina em funcionamento.
- Mantenha as mãos e os pés afastados das partes quentes e das partes em movimento.
- Não se coloque em frente da máquina nem próximo das lâminas giratorias quando o motor estiver a funcionar.
- Liberte a zona de trabalho de todos os objectos que possam ser destruídos ou projectados.
- Pare o motor quando largar a máquina, mesmo que seja apenas por breves instantes.
- Durante a utilização é necessário calçar botas robustas e unas calças longas.

## **! TODAS O REPARACION SES FELTAS NA OFICINA SPECIAFIJA DO ATENDIMENTO APOSVENDAS.**



- **ATTENTION/DANGER** Lire le manuel d'utilisation avant l'utilisation de la machine.
- **CAUTION /DANGER** Carefully read this operating manual before operating.
- **ACHTUNG/GEFAHR** Vor dem Gebrauch des Maschine, lesen Sie die Gebrauchsanweisung.
- **ATTENZIONE / AVVERTIMENTO** Leggere il libretto di istruzioni prima di usare la macchina.
- **PRECAUTION/PELIGRO** Lea detenidamente este manual de funcionamiento antes de usar.
- **OPGELET/GEVAAR** Lees de gebruikershandleiding voor u deze machine.
- **ATENÇÃO/PERIGO** Ler o manual do utilizador antes de por o escarificador de relva em funcionamento.



- Débrancher le câble avant toute intervention d'entretien ou réparation.
- For inspection or maintenance, remove the cable.
- Vor dem Einstellen oder Säubern des Gerätes oder vor dem Prüfen, ob die Anschlußleitung verschlungen oder verletzt ist, das Gerät ausschalten und den Netzstecker ziehen !
- Scollegare il cavo prima di effettuare qualsiasi operazione di manutenzione o riparazione.
- Retire el cable antes de cualquier operacion de mantemiento o de reparacion.
- Neemen de kabel voor u onderhoud of reparaties aan uw maaier ultvoet.
- Antes de qualquer operação no motor ou na maquina, disligue o cabo.



- **ATTENTION / DANGER** : Outil coupant rotatif.
- **CAUTION / DANGER** : Rotating cutting tool.
- **ACHTUNG /GEFAHR** : Umlaufendes Werkzeug, Werkzeug läuft nach !
- **ATTENZIONE/AVVERTIMENTO** : Rotazione affilate lama.
- **PRECAUTION / PELIGRO** : Rotaciones afiladas cuchillas.
- **OPGELET/GEVAAR** : Scherp mes.
- **ATENÇÃO/PERIGO** : Rotação lamina.



- Eloignez toute personne de la zone dangereuse.
- Keep all people away from working area.
- Während des Gebrauchs, halten Sie dritte von der Arbeitszone entfernt.
- Tenere le persone al di fuori dell' area di lavoro, durante l'uso.
- Durante l'utilizzo allontanate le persone de la zona di lavoro.
- Laat omstanders nooit in de nabijheid van de machine komen terwijl u er mee werkt.
- Afaste as pessoas e as crianças da maquina em funcionamento.



Equipement de protection des yeux et des oreilles requis  
Equipment for eye and ear protection required  
Gehörschutz und Schutzbrille tragen !  
Indossare cuffia antirumore e occhiali protettivi  
Equipo de proteccion de los ojos y de los orejas requerido  
Equipamento de protecção ocular el oerlha necessarios  
Apparatuur voor oog en oor bescherming nodig









- L'utilisateur est responsable d'éventuels incidents ou risques causés vis-à-vis de tierce personne ou pour lui-même.
- The user is responsible for any incidents or hazard to third party or for himself.
- Denken Sie daran, dass die Bedienperson für Unfälle oder Risiken mit anderen Personen oder deren Eigentum verantwortlich ist.
- L'operatore é responsabile per eventuali rischi che coinvolgono terze persone o oggetti di loro proprietà.
- El usuario es responsable de los incidents o riesgos frente terceros a para si mismo.
- O usuário é responsável por quaisquer incidentes a perigos em relação a terceiros a para si proprio.
- De gebruiker is verantwoordelijk voor eventuele incidenten of resicos ten opzichte van derden of voor zichzelf.

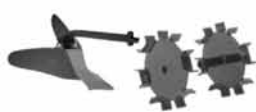

## COMPLEMENT D'INFORMATION POUR UTILISATION EN SECURITE

- ne pas oublier que l'opérateur, ou l'utilisateur, est responsable des accidents ou des phénomènes dangereux survenant aux autres personnes ou à leurs biens ;
- Pendant le travail, porter toujours des chaussures résistantes et des pantalons longs. Ne pas utiliser la machine lorsque l'on est pieds nus ou en sandales ;
- **ATTENTION DANGER:** L'essence est hautement inflammable: stocker le carburant dans des récipients spécialement prévus à cet effet ;
- si de l'essence a été répandue sur le sol, ne pas tenter de démarrer le moteur mais éloigner la machine de cette zone et éviter de provoquer toute inflammation tant que les vapeurs d'essence ne sont pas dissipées;
- remettre correctement en place les bouchons du réservoir et de la nourrice d'essence; remplacer les silencieux d'échappement défectueux;
- avant utilisation, toujours procéder à un contrôle visuel pour s'assurer que les outils ne sont ni usés ni endommagés, Remplacer les lames et les boulons de fixation endommagés par lots complets afin de préserver l'équilibre ;
- travailler uniquement à la lumière du jour ou dans une lumière artificielle de bonne qualité;
- bien assurer ses pas sur les terrains en pente;
- marcher, ne jamais courir avec la machine;
- dans le cas des machines à roues, traiter les pentes transversalement, jamais en montant ou en descendant ;
- changer de direction avec beaucoup de précaution sur les terrains pentus;
- ne pas travailler sur des pentes trop abruptes;
- inverser le sens de marche ou tirer la machine vers soi avec beaucoup de précaution
- ne pas modifier les réglages de régulation de vitesse du moteur et ne pas utiliser le moteur en survitesse;
- démarrer le moteur avec précaution en respectant les instructions du fabricant et en maintenant les pieds éloignés de l'(des) outil(s) ;
- ne jamais soulever ou transporter une machine lorsque le moteur tourne ;
- maintenir tous les écrous, boulons et vis serrés afin de garantir que le matériel est en état de fonctionner en sécurité ;
- ne jamais stocker une machine dont le réservoir contient encore de l'essence dans un local où les vapeurs peuvent atteindre une flamme ou une étincelle ;
- laisser le moteur refroidir avant de ranger la machine dans un local quelconque.
- Cet appareil n'est pas prévu pour être utilisé par des personnes (y compris les enfants) dont les capacités physiques, sensorielles ou mentales sont réduites, ou des personnes dénudées d'expérience, sauf si elles ont pu bénéficier, par l'intermédiaire d'une personne responsable de leur sécurité, d'une surveillance ou d'instructions préalables concernant l'utilisation de l'appareil.
- Il convient de surveiller les enfants pour s'assurer qu'ils ne jouent pas avec l'appareil.
- Un entretien annuel dans un atelier spécialisé est obligatoire pour le maintien de la garantie.
- Ne pas toucher les fraises avant l'arrêt complet du fonctionnement des fraises.

## ACCESSOIRES ADAPTABLES - OPTIONAL ACCESSORIES - ADAPTIERBARE ZUBERHÖRTEILE

18660		<p>Buttoir à ailes fixes avec attelage</p> <p>Ridger with linkage</p> <p>Häufelpflug mit Zugvorrichtung</p>
18655		<p>Buttoir à ailes réglables avec attelage</p> <p>Ridger with adjustable</p> <p>Häufelpflug verstellbar mit Zugvorrichtung</p>
30921		<p>Paire de roues métalliques à crampons Ø 310</p> <p>Pair of metallic wheels with cramps Ø 310</p> <p>Eisenräder mit Stollen Ø 0,31 m</p>
18685		<p>Buttoir à ailes fixes avec attelage + Paire de roues métalliques à crampons Ø 310</p> <p>Ridger with linkage + Pair of metallic wheels with cramps Ø 310</p> <p>Häufelpflug mit Zugvorrichtung + Eisenräder mit Stollen Ø 0,31 m</p>
30949		<p>Buttoir à ailes réglables avec attelage + Paire de roues métalliques à crampons Ø 310</p> <p>Ridger with adjustable + Pair of metallic wheels with cramps Ø 310</p> <p>Häufelpflug verstellbar mit Zugvorrichtung + Eisenräder mit Stollen Ø 0,31 m</p>
18394		<p>Jeu de couronnes 6 outils «jardinier» 30 x 5</p> <p>Set of milling-cutters 6 tools type «garderer»</p> <p>Hacksterne 6 Messer (Gardentyp)</p>
30885		<p>Paire de couronnes simples soudées 40x4 avec jeu de rallonges de capots protecteurs</p> <p>Pair of single welded milling-cutters 40x4 with set of extension for protective bonnets</p> <p>Hacksterne einfach 40x4 gewachsen mit Abdeckhauben</p>
30905		<p>Paire de couronnes simples rivées 40x4 avec jeu de rallonges de capots protecteurs</p> <p>Pair of single riveted milling-cutters 40x4 with set of extension for protective bonnets</p> <p>Hacksterne einfach 40x4 genietet mit Abdeckhauben</p>
30040		<p>Charrue simple à droite avec attelage</p> <p>Single pough on the right with linkage</p> <p>Beetpflug mit Zugvorrichtung</p>

MONTAGE DES CAPOTS PROTECTEURS - PROTECTING COVERS ASSEMBLY - ANBRINGUNG DES SCHUTZABDECKUNGEN  
 MOTNTAGGIO CARTERS DI PROTEZIONE - MONTAJE DE LOS CAPOS DE PROTECCION - MONTEREN VAN DE BESCHERMKAPPEN  
 MONTAGEM DOS GUARDA-LAMAS PROTECTORES

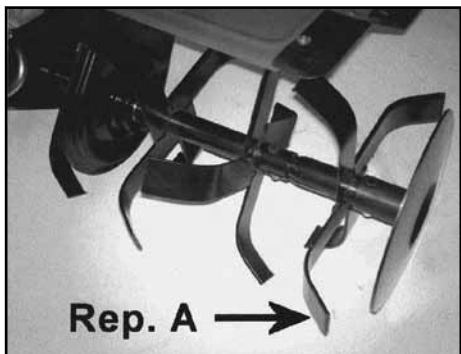
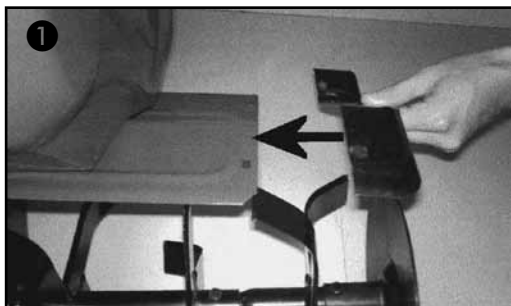

Lorsque le motobineuse est équipée d'outils de travail supplémentaires, largeur 78 cm (Repère A), il est obligatoire de monter les capots protecteurs.

When the tiller is fitted with extra working tools 78 cm wide (A sign), this is an obligation to work with the protecting covers.

Falls die Motorhacke mit zusätzlichem Arbeitsgerät bestückt ist (Breite 78 cm, Markierung A), müssen die Schutzabdeckungen unbedingt angebracht werden.

Se la motozappa e' equipaggiata di frese supplementari larghezza 78 cm, obbligatorio montare i carters di protezione.

Cuando la motoserra esta equipada de herramientas de trabajo en suplemento de anchura 78 cm (marca A), teneis la obligacion de trabajar con los capos de proteccion.

Wanneer de frees uitgerust is met extra werktuigen, werkbreedte 78 cm (markering A), is het verplicht om de beschermkappen te monteren.

Quando a motoenxada é equipada com acrescentos de frezes complementares de 78 cm é obrigatória montagem de guarda-lamas protectores.

Selon version • According to model • Nach Modell • Secondo il modello • Siguiente modelo • Volgens model • Seja o Modelo



② ①



② ①



① ②

①

Marche avant  
Forward  
Vorwärtsgang  
Anterior marcia  
Marcha delanteras  
Werkstand vooruit  
Marcha a frente

②

Marche arrière  
Reverse  
Rückwärtsgang  
Retro marcia  
Marcha atrás  
Werkstand achteru  
Marcha atrás

**EC DECLARATION OF CONFORMITY • DÉCLARATION DE CONFORMITÉ CE •  
 EG – KONFORMITÄTSEKTLÄRUNG • DICHIARAZIONE DI CONFORMITA' CEE •  
 EG-VERKLARING VAN OVEREENSTEMMING • DECLARACIÓN DE LA CE DE CONFORMIDAD •  
 EU-SAMSVARSEKTLÆRING • EG – FÖRSÄKRAN OM ÖVERENSSTÄMMELSE •  
 EU – KONFORMITETSEKTLÆRING • VAKUUTUS YHDENMUKAISUUDESTA EU-DIREKTIIVIN KANSSA •  
 DECLARAÇÃO CE DE CONFORMIDADE • ΔΗΛΩΣΗ ΣΥΜΜΟΡΦΩΣΗΣ ΕΕ • ES PROHLÁŠENÍ O SHODE**

The company • La société • Die Firma • La società • Het bedrijf • La sociedad • Firmaet  
 • Företaget • Firmaet • Yritys • A sociedade • Η εταιρεία • My, nize podepsany :

**PILOTE 88**  
**11 rue Jules FERRY – 88200 REMIREMONT**  
**(France)**

Certifies that the motor hoe has a combustion engine • Atteste que la motobineuse à moteur thermique •  
 Bestätigt, dass die Motorwickelmaschine mit einem Otto- Motor arbeitet • Certifica que la motobinadora tiene un motor de combustión •  
 Attesta che la motosarchiatrice è a motore a combustione • Certifica que a moto enxada tem um motor a combustão •  
 Verklaart dat de grondfreese een verbrandingsmotor heeft • Erklærer, at motorfræseren er udstyret med forbrændingsmotor •  
 Härméd intygas att jordfræsaren drivs med bensinmotor • Bekrefter at jordfræsaren har forbrændingsmotor • Vahvistaa että jyrtsija toimii polttomoottorilla  
 • Βεβαιώνει ότι η μοτοσκαπτική φρεζα έχει κινητήρα καυστός • Zaswiadcza, że opielacz samobiezny jest wyposazony w silnik spalinyowy :  
**NS23B – ES23B – PB23B – LB23B – NS23BR – ES23BR – PB23BR – LB23BR**

Identification of the series • Identification de série • Seriennummer • Identificazione delle serie • Seriennummer • Klassificering af serie • Sarjanumero • Número de  
 Série • Αριθμός παραγωγής ..... voir plaque constructeur • sec manufacturer STICKER • Herstellersaufkleber sehen.

Engine • Moteur • Motor • Motore • Motor • Motor • Motor •  
 Motor • Motor • Moottori • Motor • Κινητήρας • Motor : .....Briggs & Stratton 550 Series - 2,18 kw

Conforms to the specifications of directives • Est conforme aux specifications des directives • Entspricht den anforderungen der richtlinie • E' conforme alle  
 specifiche delle direttive • Valdoet aan de specificaties van de richtlijnen • Es conforme con las especificaciones de la directivas • Spesifikasjon i h.h. til  
 direktiv • Uppfyller specifikationerna i direktiven • Tilpasset specifikationerne i direktiv • On yhdenmukainen eu-direktiivin asettaman vaatimuksen  
 kanssa • Está Conforme as especificações da directiva • Είναι κατασκευασμένος σύμφωνα με τα οσα ορίζει η οδηγία • Je ve shode s pozadavky  
 smemic :

**2006/40/EC - 2004/108/EC - 2000/14/EC - 2002/88/EC**

Conformity assessment procedure and notified body according the 2000/14/CE directive  
 Procédé d'évaluation de conformité et organisme notifié concernant la directive 2000/14/CE :

Conformity assessment procedure followed :	ANNEX VI	Procedur för utvärdering av Konformitet :	BILAGA VI
La procédure appliquée pour l'évaluation de la conformité :	ANNEX VI	Fulgt procedure under Konformitetsvurderingen :	BILAG VI
Angewandtes Konformitätsbewertungsverfahren :	ANHANG VI	Suoritietut toimenpiteet yhdenmukaisuuden määrittelemiseksi :	LITE VI
Procedura seguita per la valutazione della conformità :	ALLEGATO VI	Procedimento observado para a avaliação da conformidade :	ANEXO VI
Gevolgde procedure voor de beoordeling van de overeenstemming :	BILAGE VI	Διαδικασία του ακολουθηθηκε για τη την εκτιμηση της	
Procedimiento seguido para la evaluación de la conformidad :	ANEXO VI	συμμόρφωσης :	ΣΥΝΗΜΜΕΝΟ VI
Prosedyre for vurdering av samsvar :	VEDELEGG VI	Posuzenje shody bylo provedeno podle :	PRÍLOHY VI

Notified body • organisme notifié • Bestätigungsstelle • Organismo acreditado • Organismo notificante •  
 Organismo notificado • Goedgekeurde instelling • Bemyndiget organ • Annåldaorgan • Bemyndiget organ •  
 Ilmoitetut Laitokset • Organism certifikující • Κοινοποιημένος φορέας •  
 LNE  
 29, avenue Roger Hennequin  
 78197 TRAPPES

Measured sound power level • Niveau de puissance acoustique mesuré • Gemessener Schalleistungspegel • Livello di potenza acustica rivelato • Verhoogd  
 geluidsvermogensniveau • Nivel de potencia de sonido abultado • Målt max støjnivå • Uppmått max bullernivå • Målt max støjniveau • Mitattu  
 maksimimelutaso • Nivel de potencia sonora detectado • Σταθμη θεοροβον συμφωνα με την ερρηση Μετρημενο • Merená hladina  
 akustického výkonu : ..... **91 dB (A)**

Guaranteed sound power level • Niveau de puissance acoustique garanti • Garantieter Schalleistungspegel • Livello di potenza acustica garantito •  
 gewaarborgd geluidsvermogensniveau • Nivel de potencia de sonido garantizada • Garantert max støjnivå • Garanterad max bullernivå • Garanteret  
 max støjniveau • Taattu maksimimelutaso • Nivel de potencia sonora garantido • Σταθμη θεοροβον συμφωνα με τη ερρηση • Zaručená hladina  
 akustického výkonu : ..... **93 dB (A)**

Reference to harmonised standards • Référence aux standards harmonisés • Verweis auf harmonisierte Normen • Riferimento alle norme armonizzate •  
 Onder verwijzing naar geharmoniseerde normen • Referente a standards armonizados • Med referanse til overensstemmende standard • Referens vid  
 harmoniserad standard • Henviñning til harmoniserede standarder • Viite yhdenmukalsuus standardeihin • Referencias a normas armonizadas • Αναφορά  
 σε εναρμονισμένα πρότυπα • Použití harmonizované normy :

EN 709 - EN 55012 - EN ISO 4871 - EN ISO 3744 - EN ISO 12100-2

**PILOTE 88 (France)**  

04-11-2010

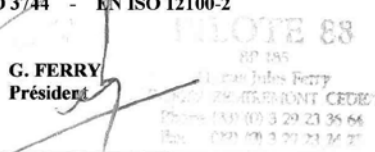
**G. FERRY**  
**Président**  

**EC DECLARATION OF CONFORMITY • DÉCLARATION DE CONFORMITÉ CE •  
EG – KONFORMITÄTSEKRLÄRUNG • DICHIARAZIONE DI CONFORMITA' CEE •  
EG-VERKLARING VAN OVEREENSTEMMING • DECLARACIÓN DE LA CE DE CONFORMIDAD •  
EU-SAMSVARSERKLÆRING • EG – FÖRSÄKRAN OM ÖVERENSSTÄMMELSE •  
EU – KONFORMITETSEKRLÆRING • VAKUUTUS YHDENMUKAISUDESTA EU-DIREKTIIVIN KANSSA •  
DECLARAÇÃO CE DE CONFORMIDADE • ΔΗΛΩΣΗ ΣΥΜΜΟΡΦΩΣΗΣ ΕΕ • ES PROHLÁŠENÍ O SHODE**

The company • La société • Die Firma • La società • Het bedrijf • La sociedad • Firmaet  
• Företaget • Firmaet • Yritys • A sociedade • Η εταιρεία • My, níze podepsaný :

**PILOTE 88**  
**11 rue Jules FERRY – 88200 REMIREMONT**  
**(France)**

Certifies that the cultivator has a combustion engine • Atteste que le motoculteur à moteur thermique •  
Bestätigt, dass die Bodenfräse mit einem Otto-Motor arbeitet • Certifica que el motocultor tiene un motor de combustión •  
Attesta che il motocultivatore è a motore a combustione • Certifica que o motocultor tem um motor a combustão •  
Verklaart dat de cultivator een verbrandingsmotor heeft • Erklærer, at motorkultivatoren er udstyret med forbrændingsmotor •  
Härmed intygas att kultivatoren drivs med bensinmotor • Bekrefter at kultivatoren har förbränningsmotor •  
Vahvistaa että hara toimii polttomoottorilla • βεβαιώνει ότι ο καλλιεργητής έχει κινητήρα καυσής •  
Zaswiadcza, że kultywator jest wyposażony w silnik spalinowy :

**NS25,5B – ES25,5B – PB25,5B – LB25,5B – NS25,5BR – ES25,5BR – PB25,5BR – LB25,5BR**

Identification of the series • Identification de série • Seriennummer • Identificazione delle serie • Seriennummer • Klassificering af serie • Sarjanumero • Número de  
Série • Αριθμός παράγωγης ..... voir plaque constructeur • sec manufacturer STICKER • Herstellersaufkleber sehen.

Engine • Moteur • Motor • Motore • Motor • Motor • Motor •  
Motor • Motor • Moottori • Motor • Κινητήρας • Motor : ..... **Briggs & Stratton 800 Series - 4,05 kW**

Conforms to the specifications of directives • Est conforme aux spécifications des directives • Entspricht den anforderungen der richtlinie • E' conforme alle  
specifiche delle direttive • Valdoet aan de specificaties van richtlijnen • Es conforme con las especificaciones de la directivas • Spesifikasjon i h.h. til  
direktiv • Uppfyller specifikationerna i direktiven • Tilpasset specifikationerne i direktiv • On yhdenmukainen eu-direktiivin asettaman vaatimuksen  
kansaa • Está Conforme as especificações da directiva • Είναι κατασκευασμένος σύμφωνα με τα οσα ορίζει η οδηγία • Je ve shode s požadavky  
smernic :

**2006/42/EC - 2004/108/EC - 2002/88/EC**

Reference to harmonised standards • Référence aux standards harmonisés • Verweis auf harmonisierte Normen • Riferimento alle norme armonizzate •  
Onder verwijzing naar geharmoniseerde normen • Referente a standards armonizados • Med referanse til overensstemmende standard • Referens vid  
harmoniserad standard • Henviisning til harmoniserede standarder • Viite yhdenmukalsuus standardeihin • Referencias a normas harmonizadas • Αναφορά  
σε εναρμονισμένα πρότυπα • Použití harmonizované normy :

**EN 709 - EN 55012 - EN ISO 12100-2**

**PILOTE 88 (France)**

**04-11-2010**

**G. FERRY**  
**Président**

**PILOTE 88**

RD 100  
11, rue Jules Ferry  
88200 REMIREMONT CEDEX  
Tél : (33) (0) 3 29 23 36 64  
Fax : (33) (0) 3 29 23 24 25

**EC DECLARATION OF CONFORMITY • DÉCLARATION DE CONFORMITÉ CE •  
EG – KONFORMITÄTSEKTLÄRUNG • DICHIARAZIONE DI CONFORMITA' CEE •  
EG-VERKLARING VAN OVEREENSTEMMING • DECLARACIÓN DE LA CE DE CONFORMIDAD •  
EU-SAMSVARERKLÆRING • EG – FÖRSÄKRAN OM ÖVERENSSTÄMMELSE •  
EU – KONFORMITETSEKTLÆRING • VAKUUTUS YHDENMUKAISUDESTA EU-DIREKTIIVIN KANSSA •  
DECLARAÇÃO CE DE CONFORMIDADE • ΔΗΛΩΣΗ ΣΥΜΜΟΡΦΩΣΗΣ ΕΕ • ES PROHLÁŠENÍ O SHODE**

The company • La société • Die Firma • La società • Het bedrijf • La sociedad • Firmaet  
• Företaget • Firmaet • Yritys • A sociedade • Η εταιρεία • My, níze podepsaný :

**PILOTE 88**  
11 rue Jules FERRY – 88200 REMIREMONT  
(France)

Certifies that the cultivator has a combustion engine • Atteste que le motoculteur à moteur thermique •  
Bestätigt, dass die Bodenfräse mit einem Otto-Motor arbeitet • Certifica que el motocultor tiene un motor de combustión •  
Attesta che il motocoltivatore è a motore a combustione • Certifica que o motocultor tem um motor a combustão •  
Verklaart dat de cultivator een verbrandingsmotor heeft • Erklærer, at motorkultivatoren er udstyret med forbrændingsmotor •  
Härmed intygas att kultivatoren drivs med bensinmotor • Bekrefter at kultivatoren har forbrændingsmotor •  
Vahvistaa että hara toimii polttomoottorilla • βεβαιώνει ότι ο καλλιεργητής έχει κινητήρα καυσής •  
Zaswiadcza, że kultywator jest wyposażony w silnik spalinowy :

**NS25H – ES25H – PB25H – LB25H – NS25HR – ES25HR – ES26HR – PB25HR – LB25HR**

Identification of the series • Identification de série • Seriennummer • Identificazione delle serie • Seriennummer • Klassificering af serie • Sarjanumero • Número de  
Série • Αριθμός παραγωγής ..... voir plaque constructeur • sec manufacturer STICKER • Herstellersaufkleber sehen.

Engine • Moteur • Motor • Motore • Motor • Motor • Motor •  
Motor • Motor • Moottori • Motor • Κινητήρας • Motor : .....HONDA GC 160 – 3,7 kW

Conforms to the specifications of directives • Est conforme aux spécifications des directives • Entspricht den anforderungen der richtlinie • E' conforme alle  
specifiche delle direttive • Valdoet aan de specificaties van richtlijnen • Es conforme con las especificaciones de la directivas • Spesifikasjon i h.h. til  
direktiv • Uppfyller specifikationerna i direktiven • Tilpasset specifikationerne i direktiv • On yhdenmukainen eu-direktiivin asettaman vaatimuksen  
kansaa • Está Conforme as especificações da directiva • Είναι κατασκευασμένος σύμφωνα με τα οσα ορίζει η οδηγία • Je ve shode s pozadavky  
smemic :

**2006/42/EC - 2004/108/EC - 2002/88/EC**

Reference to harmonised standards • Référence aux standards harmonisés • Verweis auf harmonisierte Normen • Riferimento alle norme armonizzate •  
Onder verwijzing naar geharmoniseerde normen • Referente a standards armonizados • Med referanse til overensstemmende standard • Referens vid  
harmoniserad standard • Henviñning til harmoniserede standarder • Viite yhdenmukalsuus standardielhin • Referencias a normas harmonizadas • Αναφορά  
σε εναρμονισμένα πρότυπα • Použití harmonizované normy :

**EN 709 - EN 55012 - EN ISO 12100-2**

  
**PILOTE 88 (France)**

**04-11-2010**

  
**G. FERRY**  
Président

**PILOTE 88**

BP 145

11 rue Jules Ferry

88200 REMIREMONT CEDEX

Phone (33) (0) 3 29 23 36 64

Fax (33) (0) 3 29 21 24 71

**EC DECLARATION OF CONFORMITY • DÉCLARATION DE CONFORMITÉ CE •  
EG – KONFORMITÄTSEKTLÄRUNG • DICHIARAZIONE DI CONFORMITA' CEE •  
EG-VERKLARING VAN OVEREENSTEMMING • DECLARACIÓN DE LA CE DE CONFORMIDAD •  
EU – SAMSVARSERKLÆRING • EG – FÖRSÄKRAN OM ÖVERENSSTÄMMELSE •  
EU – KONFORMITETSEKTLÆRING • VAKUUTUS YHDENMUKAISUUDESTA EU-DIREKTIIVIN KANSSA •  
DECLARAÇÃO CE DE CONFORMIDADE • ΔΗΛΩΣΗ ΣΥΜΜΟΡΦΩΣΗΣ ΕΕ • ES PROHLÁŠENÍ O SHODE**

The company • La société • Die Firma • La società • Het bedrijf • La sociedad • Firmaet  
• Företaget • Firmaet • Yritys • A sociedade • Η εταιρεία • My, níze podepsaný :

**PILOTE 88**

**11 rue Jules FERRY – 88200 REMIREMONT  
(France)**

Certifies that the cultivator has a combustion engine • Atteste que le motoculteur à moteur thermique •  
Bestätigt, dass die Bodenfräse mit einem Otto-Motor arbeitet • Certifica que el motocultor tiene un motor de combustión •  
Attesta che il motocultivatore è a motore a combustione • Certifica que o motocultor tem um motor a combustão •  
Verklaart dat de cultivator een verbrandingsmotor heeft • Erklærer, at motorkultivatoren er udstyret med forbrændingsmotor •  
Härmed intygas att kultivatoren drivs med bensinmotor • Bekrefter at kultivatoren har forbrenningsmotor •  
Vahvistaa että hara toimii polttomoottorilla • βεβαιώνει ότι ο καλλιεργητής έχει κινητήρα καύσης •  
Zaswiadcza, że kultywator jest wyposażony w silnik spalinowy :

**NS25H16 – ES25H16 – PB25H16 – LB25H16 – NS25HR16 – ES25HR16 – PB25HR16 – LB25HR16**

Identification of the series • Identification de série • Seriennummer • Identificazione delle serie • Seriennummer • Klassificering af serie • Sarjanumero • Número de  
Série • Αριθμός παραγωγής ..... voir plaque constructeur • sec manufacturer STICKER • Herstellersaufkleber sehen.

Engine • Moteur • Motor • Motore • Motor • Motor • Motor •

Motor • Motor • Moottori • Motor • Κινητήρας • Motor : .....**HONDA GX 160 – 4 kW**

Conforms to the specifications of directives • Est conforme aux specifications des directives • Entspricht den anforderungen der richtlinie • E' conforme alle  
specifiche delle direttive • Valdoet aan de specificaties van richtlijnen • Es conforme con las especificaciones de la directivas • Spesifikasjon i h.h. til  
direktiv • Uppfyller specifikationerna i direktiven • Tilpasset specifikationerne i direktiv • On yhdenmukainen eu-direktiivin asettaman vaatimuksen  
kansaa • Está Conforme as especificações da directiva • Είναι κατασκευασμένος σύμφωνα με τα όσα ορίζει η οδηγία • Je ve shode s pozadavky  
smemic :

**2006/42/EC - 2004/108/EC - 2002/88/EC**

Reference to harmonised standards • Référence aux standards harmonisés • Verweis auf harmonisierte Normen • Riferimento alle norme armonizzate •  
Onder verwijzing naar geharmoniseerde normen • Referente a standards armonizados • Med referanse til overensstemmende standard • Referens vid  
harmoniserad standard • Henviisning til harmoniserede standarder • Viite yhdenmukaisuus standardeihin • Referencias a normas harmonizadas • Αναφορά  
σε εναρμονισμένα πρότυπα • Použití harmonizované normy :

**EN 709 - EN 55012 - EN ISO 12100-2**

**PILOTE 88 (France)**

**04-11-2010**

**G. FERRY  
Président**

**PILOTE 88**

88 185

11, rue Jules Ferry

88200 REMIREMONT CEDEX

Tel : (33) (0) 3 29 23 36 66

Fax : (33) (0) 3 29 23 24 25



## PILOTE 88 S.A.S.

11 Rue Jules Ferry - B.P. 30185 - F-88207 REMIREMONT Cédex - France

Tél. (33) 03 29 23 36 64 - Fax. (33) 03 29 23 24 25

E-mail : [contact@pilote88.com](mailto:contact@pilote88.com) - Site internet : [www.pilote88.com](http://www.pilote88.com)