

# Always here to help you

Register your product and get support at  
[www.philips.com/welcome](http://www.philips.com/welcome)

SCD603



I

a		e	
b		f	
c		g	
d		h	
		i	

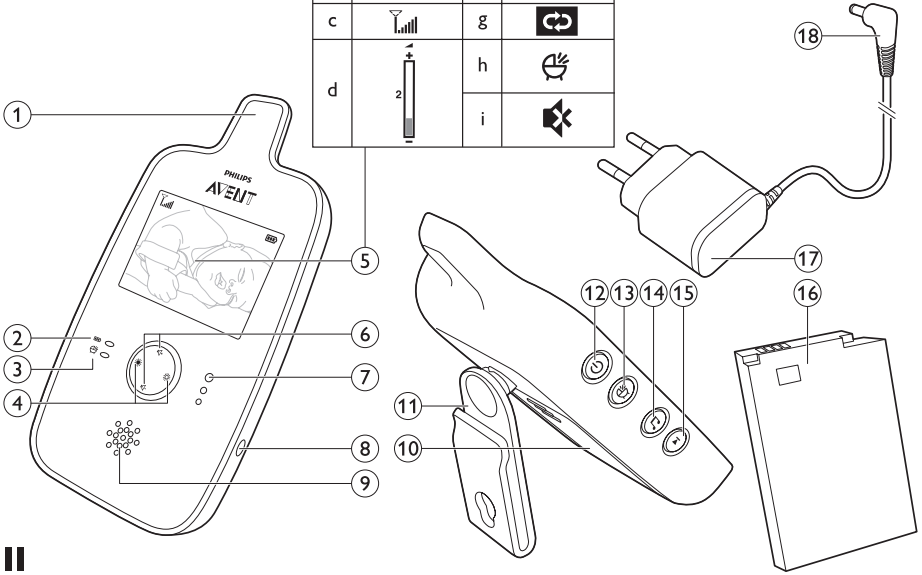

II

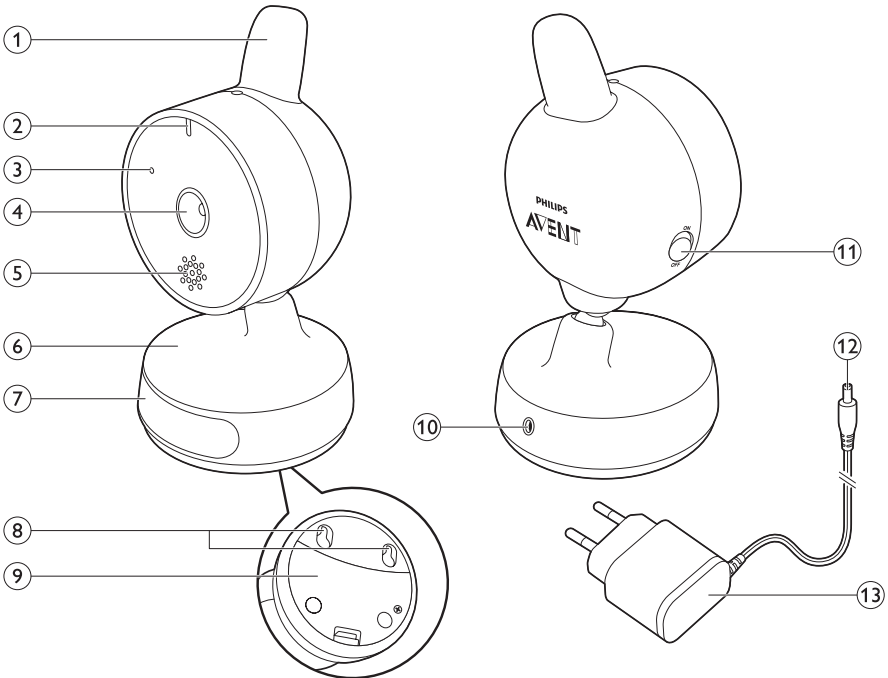

# Table des matières

<b>1</b>	<b>Introduction</b>	<b>3</b>
<b>2</b>	<b>Description générale</b>	<b>3</b>
<b>3</b>	<b>Avant utilisation</b>	<b>4</b>
<b>4</b>	<b>Utilisation de l'appareil</b>	<b>6</b>
<b>5</b>	<b>Caractéristiques</b>	<b>9</b>
<b>6</b>	<b>Nettoyage et entretien</b>	<b>13</b>
<b>7</b>	<b>Rangement</b>	<b>13</b>
<b>8</b>	<b>Commande d'accessoires</b>	<b>13</b>
<b>9</b>	<b>Garantie et service</b>	<b>13</b>
<b>10</b>	<b>Foire aux questions</b>	<b>14</b>

## 1 Introduction

Félicitations pour votre achat et bienvenue dans l'univers Philips AVENT ! Pour profiter pleinement de l'assistance Philips AVENT, enregistrez votre produit sur le site [www.philips.com/welcome](http://www.philips.com/welcome). L'écoute-bébé vidéo Philips AVENT est à vos côtés 24h/24 pour vous permettre de surveiller votre bébé le jour comme la nuit, où que vous vous trouviez dans la maison. Sa technologie numérique de pointe garantit un son impeccable et une image parfaite de votre bébé. Vous pouvez ainsi vous rassurer sans entrer dans la chambre de bébé et risquer de le réveiller.

## 2 Description générale

### I Unité-parents

- 1 Antenne
- 2 Voyant d'alimentation/batterie
- 3 Voyant d'activation vocale
- 4 Boutons de réglage de la luminosité
- 5 Affichage vidéo
  - a. Les unités parents et bébé ne sont pas liées
  - b. Niveau de batterie
  - c. Symbole de puissance du signal
  - d. Barre de niveau de volume
  - e. Barre de niveau de luminosité
  - f. Numéros de berceuse
  - g. Symbole de répétition de la berceuse
  - h. Symbole d'activation vocale
  - i. Symbole de volume coupé
- 6 Boutons d'augmentation et de diminution de volume
- 7 Voyants de niveau sonore
- 8 Prise pour la fiche de l'appareil
- 9 Haut-parleur
- 10 Couvercle du compartiment à batterie
- 11 Clip ceinture / socle
- 12 Bouton marche/arrêt
- 13 Bouton d'activation vocale
- 14 Bouton lecture/arrêt de la berceuse
- 15 Bouton « Berceuse suivante »
- 16 Batterie rechargeable
- 17 Adaptateur
- 18 Fiche de l'appareil

### II Unité-bébé

- 1 Antenne
- 2 Voyant d'alimentation
- 3 Microphone
- 4 Lentille
- 5 Haut-parleur
- 6 Base
- 7 Veilleuse et bouton de veilleuse
- 8 Trous pour la fixation murale
- 9 Couvercle du compartiment à piles
- 10 Prise pour la fiche de l'appareil
- 11 Bouton marche/arrêt
- 12 Fiche de l'appareil
- 13 Adaptateur

## 3 Avant utilisation

**IMPORTANT : lisez attentivement les consignes de sécurité importantes avant d'utiliser l'écoute-bébé vidéo et conservez-les pour un usage ultérieur.**

Par la présente, Philips Electronics UK Limited déclare que cet écoute-bébé est conforme aux exigences essentielles et autres dispositions pertinentes de la directive 1999/5/CE. Une copie de la déclaration de conformité CE est disponible sur CD-ROM ou sur le site Web : [www.philips.com/support](http://www.philips.com/support).

### 3.1 Unité-bébé

Utilisez l'unité-bébé sur secteur. Pour garantir un fonctionnement continu de l'appareil, même en cas de coupure de courant, nous vous conseillons d'insérer des piles non rechargeables.

#### 3.1.1 Fonctionnement sur secteur

- 1 Insérez la fiche de l'appareil dans l'unité-bébé et branchez l'adaptateur sur une prise secteur.

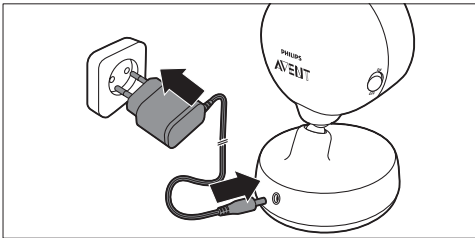

#### 3.1.2 Installation des piles non rechargeables

En cas de coupure de courant, l'unité-bébé peut fonctionner avec quatre piles alcalines AAA R6 1,5 V (non fournies). N'utilisez pas de piles rechargeables. L'unité-bébé ne possède pas de fonction de recharge et les piles rechargeables se déchargent lentement lorsqu'elles ne sont pas utilisées.

#### ⚠ Avertissement :

Débranchez l'unité-bébé et veillez à avoir les mains sèches et à bien sécher l'appareil avant d'insérer les piles non rechargeables.

#### ⊖ Remarque :

L'unité-bébé a une autonomie de 3 heures lorsque vous l'utilisez sur piles alcalines non rechargeables avec la veilleuse allumée.

- 1 Retirez le couvercle du compartiment à piles.

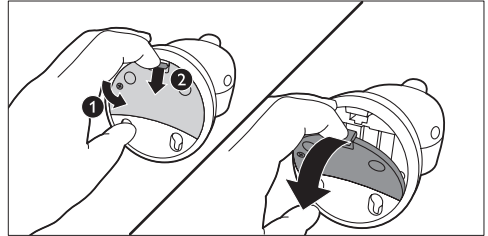

- 2 Insérez quatre piles alcalines non rechargeables.

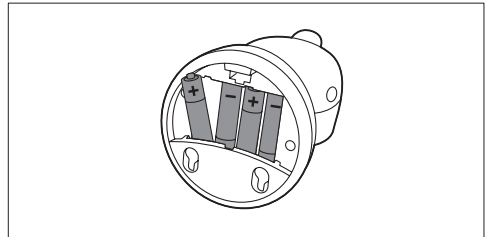

#### ⊖ Remarque :

Veillez à respecter la polarité (+ et -).

- 3 Remettez le couvercle en place.

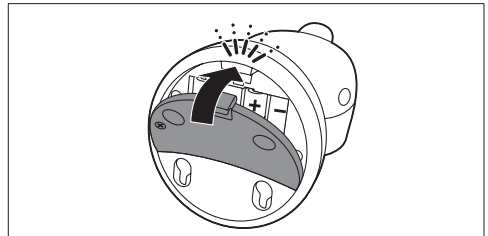

## 3.2 Unité-parents

### 3.2.1 Fonctionnement sur batterie

#### **Avertissement :**

Débranchez l'unité-parents et veillez à avoir les mains sèches et à bien sécher l'appareil avant d'insérer la batterie.

- L'unité-parents est fournie avec une batterie Li-ion polymère rechargeable de 1 100 mAh.
- Chargez l'unité-parents avant de l'utiliser pour la première fois ou lorsque l'unité-parents indique que la batterie est faible.
- La batterie est faible lorsque le symbole de batterie vide clignote sur l'affichage vidéo et que le voyant d'alimentation/de batterie de l'unité-parents clignote en rouge.

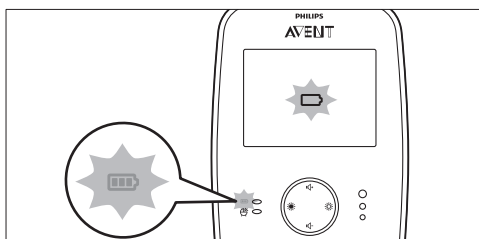

#### **Remarque :**

Si la batterie se déchargeait complètement, l'unité-parents s'éteindrait automatiquement et perdrait le contact avec l'unité-bébé.

- 1** Faites glisser le couvercle du compartiment à batterie vers le bas pour le retirer.

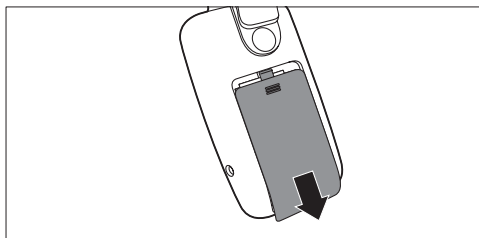

- 2** Insérez la batterie rechargeable.

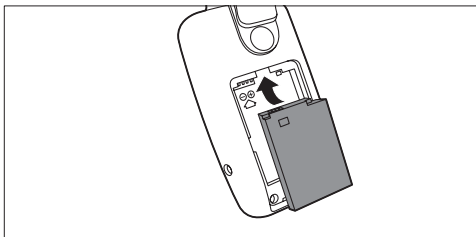

#### **Remarque :**

Veillez à respecter la polarité (+ et -).

- 3** Remettez le couvercle en place.



- 4** Insérez la fiche de l'appareil dans l'unité-parents et branchez l'adaptateur sur une prise secteur.

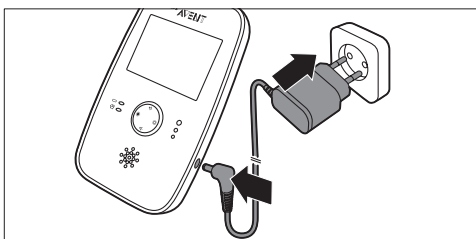

- Le voyant d'alimentation/batterie de l'unité-parents s'allume en vert. L'image animée de charge de la batterie s'affiche en haut de l'affichage vidéo.

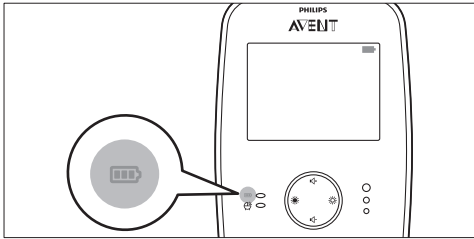

- Lorsque la batterie est entièrement chargée, le symbole de batterie en haut de l'affichage vidéo est rempli.
- Lorsque vous chargez l'unité-parent pour la première fois ou si celle-ci n'a pas été utilisée pendant une longue période, éteignez-la et chargez-la pendant au moins 4 heures.
- Une charge normale prend 2,5 heures, mais elle peut durer plus longtemps si l'unité-parents reste allumée au cours de la charge. Pour réduire autant que possible la durée de charge, laissez l'unité-parents éteinte pendant la charge.
- Lorsque la batterie rechargeable est entièrement chargée, l'unité-parents peut être utilisée sans fil pendant environ 7 heures en mode d'activation vocale. Si l'affichage vidéo est allumé en continu, l'unité-parents peut être utilisée sans fil pendant environ 5,5 heures.

**Remarque :**

Après la première charge, l'unité-parents a une autonomie inférieure à 7 heures. La batterie rechargeable n'atteint sa pleine capacité qu'au bout de quatre cycles de charge et décharge.

**Remarque :**

La batterie se décharge progressivement, même lorsque l'unité-parents est éteinte.

**Remarque :**

Nous vous conseillons de brancher l'unité-parents sur le secteur pendant toute la nuit. Si l'unité-parents est déchargée, l'alerte de batterie faible sonne et risque de vous réveiller.

## 4 Utilisation de l'appareil

- 1 Placez l'unité-parents et l'unité-bébé dans la même pièce afin de tester la connexion.

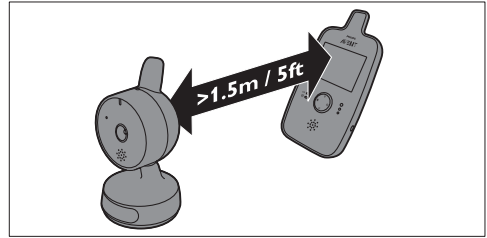

Assurez-vous que la distance entre les deux unités est d'au moins 1,5 mètre.

- 2 Réglez le bouton marche/arrêt de l'unité-bébé sur la position ON.

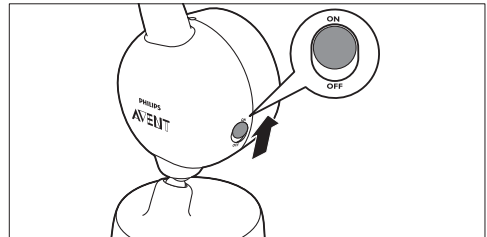

- Le voyant d'alimentation vert s'allume.

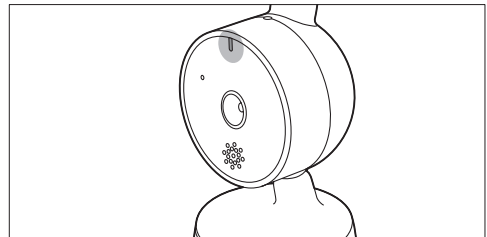

**Remarque :**

Le voyant d'alimentation est toujours vert, même en l'absence d'une liaison avec l'unité-parents.

- 3** Maintenez enfoncé le bouton marche/arrêt de l'unité-parents.

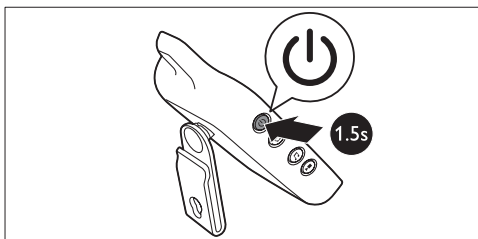

- L'affichage vidéo s'allume et l'image correspondante s'affiche à l'écran.

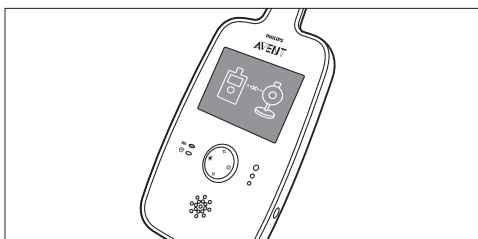

- Lorsqu'une connexion a été établie, l'image du bébé apparaît sur l'affichage vidéo et le symbole de puissance du signal s'affiche.

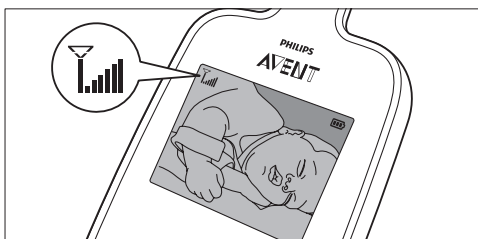

**\* Conseil :**

Découvrez la meilleure position pour l'unité-parents en regardant le symbole de puissance du signal. Le nombre de traits indique la qualité de la connexion.

- Si aucune connexion ne peut être établie, l'unité-parents émet un signal sonore et l'image « hors de portée » s'affiche à l'écran.



## 4.1 Emplacement de l'écoute-bébé

**⚠ Avertissement :**

Gardez l'unité-bébé hors de portée du bébé. Ne placez jamais l'unité-bébé dans le lit ou le parc de l'enfant et ne le fixez pas à ces derniers non plus.

**📢 Remarque :**

Si vous utilisez un téléphone sans fil, un système de transmission vidéo sans fil, un réseau Wi-Fi, un micro-ondes ou un appareil Bluetooth fonctionnant à 2,4 Ghz et que vous rencontrez des problèmes d'interférences sur l'unité-parents ou l'unité-bébé, éloignez l'unité-parents jusqu'à ce que les interférences disparaissent.

- 1** Pour une détection optimale des bruits, placez l'unité-bébé à 1 mètre au moins de votre bébé, mais sans l'éloigner de plus de 1,5 mètre.

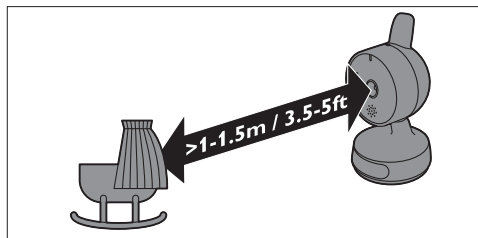

- 2** Il y a deux façons de disposer l'unité-bébé :
- 1 Placez l'unité-bébé sur une surface stable, plane et horizontale.
  - 2 Fixez l'unité-bébé au mur comme indiqué sur l'illustration, à l'aide des vis fournies.

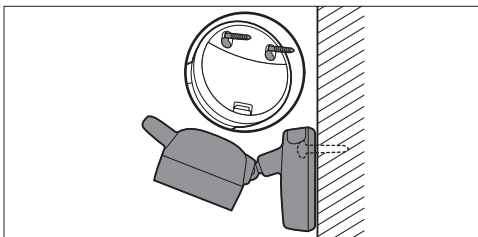

**\* Conseil :**

Utilisez le modèle fourni pour marquer l'emplacement exact des trous de vis sur le mur.

**\* Conseil :**

Placez l'unité-bébé en hauteur pour une meilleure vue du lit ou du parc de l'enfant.

- 3** Ajustez la position de l'unité-bébé de façon à voir parfaitement votre bébé.

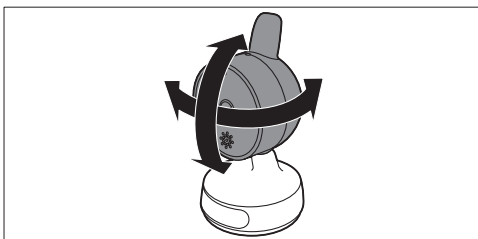

**⚠ Avertissement :**

Ne disposez pas l'unité-bébé avec le microphone orienté trop fortement vers le bas car cela pourrait affecter les performances de détection des bruits du microphone.

- 4** Placez l'unité-parents à portée de l'unité-bébé. Veillez à maintenir une distance minimale de 1,5 mètre entre les deux unités afin d'éviter un retour acoustique.

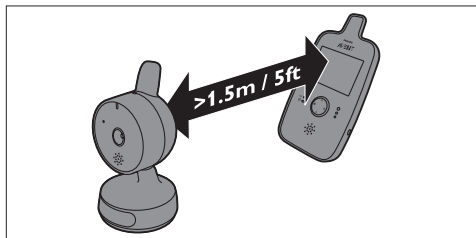

Pour un complément d'informations sur la portée, voir la section « Portée » ci-dessous.

**4.1.1 Portée**

L'écoute-bébé a une portée de 150 mètres en plein air et dans le champ de vision. À l'intérieur, sa portée peut atteindre 30 mètres. Cette portée peut être inférieure en fonction de l'environnement et d'autres facteurs perturbateurs. Pour les matériaux humides, la perte de portée peut aller jusqu'à 100 %.

Matériaux secs	Épaisseur du matériau	Perte de portée
Bois, plastique, carton, verre (sans métal, fil de fer ou plomb)	< 30 cm	0-10 %
Brique, contreplaqué	< 30 cm	5-35 %
Béton armé	< 30 cm	30-100 %
Grilles ou barres métalliques	< 1 cm	90-100 %
Feuilles de métal ou d'aluminium	< 1 cm	100 %



## 5 Caractéristiques

### 5.1 Réglage du volume du haut-parleur

Vous pouvez régler le volume du haut-parleur de l'unité-parents au niveau qui vous convient.

- 1 Appuyez sur le bouton d'augmentation ou de diminution du volume pour régler le volume.

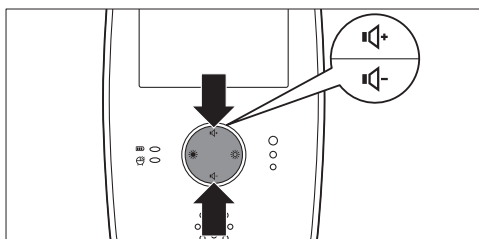

- La barre de volume s'affiche à l'écran pour indiquer le volume sélectionné.

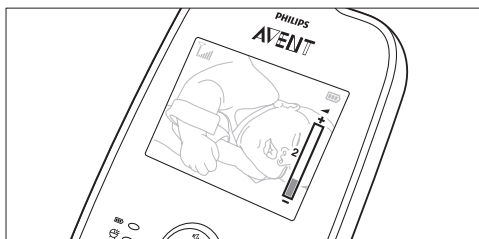

#### ⓘ Remarque :

Si le volume est élevé, l'unité-parents consomme plus d'énergie.

### 5.2 Réglage de la luminosité de l'écran

Vous pouvez régler la luminosité de l'écran de l'unité-parents au niveau qui vous convient.

- 1 Appuyez sur les boutons de réglage de la luminosité sur l'unité-parents pour modifier la luminosité de l'écran.

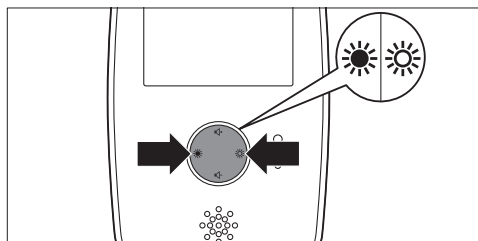

- La barre de niveau de luminosité s'affiche à l'écran pour indiquer la luminosité sélectionnée.

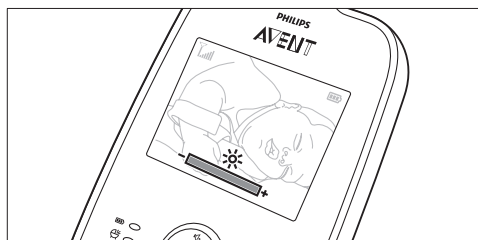

#### ⓘ Remarque :

Si la luminosité est élevée, l'unité-parents consomme plus d'énergie.

### 5.3 Voyants de niveau sonore

L'unité-parents surveille en permanence le niveau sonore de la pièce où se trouve l'enfant afin de signaler toute activité. Quand bébé pleure, les voyants bleus de niveau sonore de l'unité-parents s'allument.

- Tant qu'aucun son n'a été détecté, les voyants de niveau sonore restent éteints.
- Lorsque l'unité-bébé détecte un son, un ou plusieurs des voyants de niveau sonore de l'unité-parents s'allument. Le nombre de voyants allumés est proportionnel au bruit capté par l'unité-bébé. Les voyants de niveau sonore s'allument également lorsque le volume de l'unité-parents est peu élevé ou lorsque le mode d'activation vocale est activé (voir la section « Activation vocale » ci-dessous).

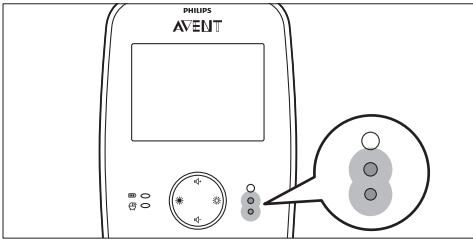

### 5.4 Activation vocale

L'unité-parents surveille en permanence le niveau sonore de la chambre de votre bébé. Si le mode d'activation vocale est activé, l'écran ne s'allume que lorsque l'unité-bébé détecte un son. Tant qu'aucun son n'a été détecté, l'écran reste éteint afin d'économiser l'énergie.

- 1** Pour activer le mode d'activation vocale, appuyez sur le bouton d'activation vocale de l'unité-parents.

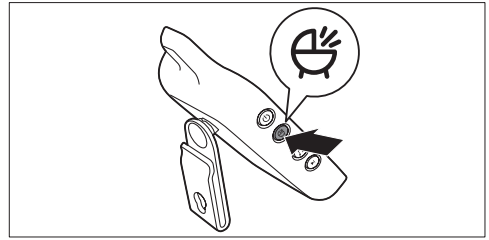

- *Le voyant d'activation vocale de l'unité-parents s'allume et l'image d'activation vocale apparaît sur l'affichage vidéo.*

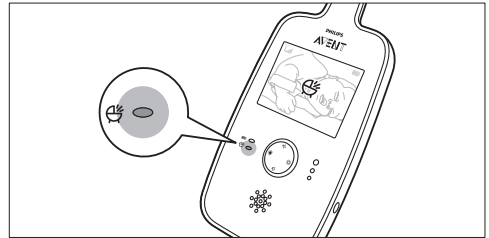

- *Lorsque l'unité-bébé détecte un son, l'écran de l'unité-parents s'allume automatiquement et affiche le bébé, puis s'éteint de nouveau dès qu'elle n'a pas détecté de son depuis 20 secondes.*

- 2** Pour désactiver le mode d'activation vocale, appuyez à nouveau sur le bouton d'activation vocale de l'unité-parents. Le voyant d'activation vocale s'éteint et l'image de désactivation vocale s'affiche à l'écran.

## 5.5 Veilleuse

- 1 Appuyez sur le bouton de la veilleuse sur la base de l'unité-bébé pour allumer la veilleuse.

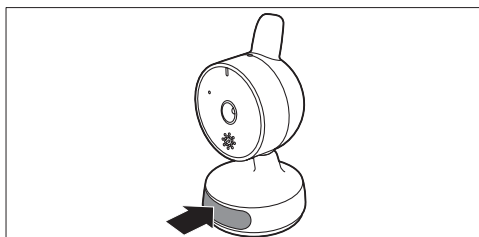

- La veilleuse sur la base de l'unité-bébé s'allume.

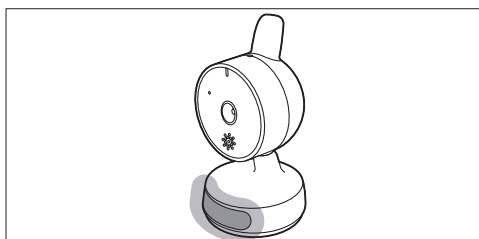

- 2 Appuyez de nouveau sur le bouton de la veilleuse pour éteindre la veilleuse.

## 5.6 Fonction Berceuse

- 1 Appuyez sur le bouton lecture/arrêt de la berceuse sur l'unité-parents pour lire une berceuse.

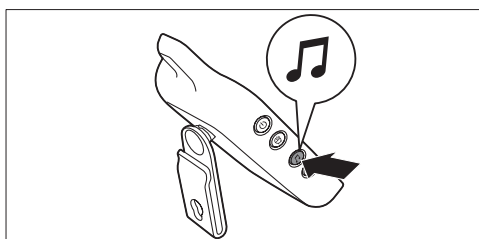

- L'unité-bébé commence à diffuser la berceuse et la lit en boucle pendant environ 15 minutes. L'écran indique le numéro de la berceuse qui est diffusée et répétée. Ce numéro s'affiche dans un carré bleu.

- 2 Pour sélectionner une autre berceuse, appuyez sur le bouton de berceuse. Continuez d'appuyer sur le bouton « Berceuse suivante » jusqu'à ce que vous entendiez la berceuse que vous préférez.

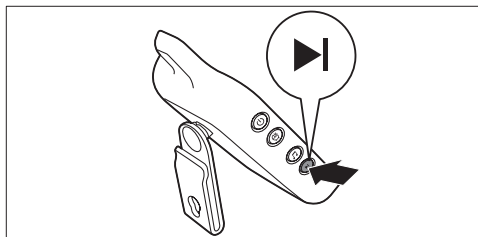

### Remarque :

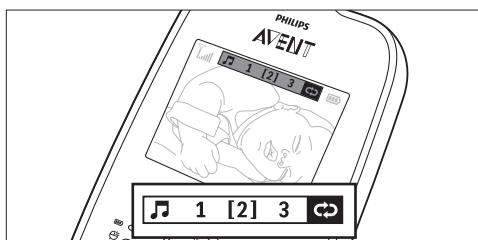

Vous pouvez également sélectionner le symbole de répétition pour lire toutes les berceuses en boucle.

- 3 Appuyez sur le bouton lecture/arrêt de la berceuse sur l'unité-parents pour lire la berceuse sélectionnée.

- L'unité-bébé commence à diffuser la berceuse en boucle.

### Remarque :

Si vous avez sélectionné le mode de répétition, les trois berceuses sont lues en boucle.

- 4 Pour arrêter la berceuse, appuyez à nouveau sur le bouton lecture/arrêt de la berceuse.

---

## 5.7 Alarme hors de portée

Lorsque l'unité-parents est hors de portée de l'unité-bébé, l'unité-parents émet un signal sonore toutes les 20 secondes et l'image « hors de portée » s'affiche à l'écran.

### Remarque :

L'alarme hors de portée est également active lorsque l'unité-bébé est éteinte.

---

## 5.8 Vision nocturne

La caméra est équipée d'un éclairage infrarouge vous permettant de voir clairement votre bébé, même lorsqu'il est dans le noir. L'éclairage infrarouge s'allume automatiquement dès que la caméra détecte un faible niveau de luminosité. Placez l'unité-bébé entre 1 et 1,5 mètre du bébé pour une vue parfaite.

### Remarque :

L'écran est noir et blanc lorsque les voyants infrarouges sont allumés. Il se peut toutefois qu'une image verdâtre apparaisse. Ce phénomène est normal ; il est dû à des sources lumineuses externes.

---

## 5.9 Clip ceinture / socle

- Si la batterie de l'unité-parents est suffisamment chargée, vous pouvez vous déplacer chez vous ou à l'extérieur avec l'unité-en fixant celle-ci à votre ceinture ou à votre taille à l'aide du clip ceinture. Cela vous permet de surveiller votre bébé tout en restant mobile.

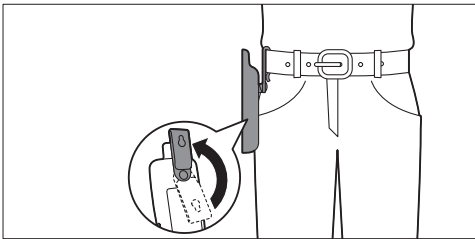

- Pour utiliser le clip ceinture comme support, tournez-le vers le bas jusqu'à ce que l'unité-parents puisse reposer dessus.

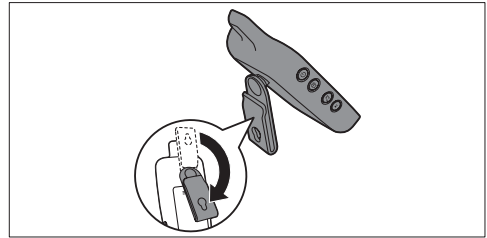

---

## 5.10 Fonction de coupure automatique du son

Lorsque l'unité-bébé détecte un faible niveau sonore, par ex. le son d'un bébé endormi, l'unité-parents coupe automatiquement le son de la sortie audio afin que vous n'entendiez pas ce son. Lorsque le bébé commence à pleurer, l'unité-parents réactive automatiquement le volume pour vous permettre d'entendre les pleurs de bébé.

---

## 5.11 Fonction de réinitialisation

Cette fonction vous permet de réinitialiser les réglages de l'unité-parents. Vous pouvez utiliser cette fonction en cas de problèmes que vous ne parvenez pas à résoudre, en suivant les suggestions émises au chapitre « Foire aux questions ».

- 1 Maintenez enfoncé le bouton marche/arrêt de l'unité-parents pour l'éteindre.
- 2 Maintenez enfoncés le bouton de diminution de volume et le bouton marche/arrêt jusqu'à ce qu'un signal sonore soit émis et que l'unité-parents se rallume.

- *Les réglages par défaut de l'unité-parents sont désormais rétablis.*

### 5.11.1 Réglages par défaut

- Volume du haut-parleur : 3
- Activation vocale : désactivée
- Luminosité de l'affichage : 4

---

## 6 Nettoyage et entretien

### **Avvertissement :**

Ne plongez jamais l'unité-parents ou l'unité-bébé dans l'eau et ne les passez pas sous le robinet pour les nettoyer.

### **Avvertissement :**

N'utilisez pas de spray ni de détergents liquides.

- 1 Éteignez l'unité-bébé et l'unité-parents, et débranchez les adaptateurs de la prise secteur.
- 2 Nettoyez les unités parents et bébé à l'aide d'un chiffon sec.

### **Remarque :**

Les saletés et les traces de doigts sur l'objectif de l'unité-bébé rendent la caméra moins efficace. Évitez de toucher l'objectif avec les doigts.

### **Avvertissement :**

Assurez-vous que l'unité-bébé et l'unité-parents sont sèches avant de les rebrancher sur le secteur.

- 3 Nettoyez les adaptateurs avec un chiffon sec.

---

## 7 Rangement

Lorsque vous n'utilisez pas l'écoute-bébé pendant une période prolongée, retirez les piles non rechargeables de l'unité-bébé et la batterie de l'unité-parents. Rangez l'unité-parents, l'unité-bébé et les adaptateurs dans un endroit frais et sec.

---

## 8 Commande d'accessoires

Pour acheter des accessoires pour cet appareil, rendez-vous sur notre boutique en ligne à l'adresse **[www.shop.philips.com/service](http://www.shop.philips.com/service)**. Si la boutique en ligne n'est pas disponible dans votre pays, contactez votre revendeur Philips ou un Centre Service Agréé Philips. Si vous rencontrez des problèmes pour vous procurer des accessoires pour votre appareil, contactez le Service Consommateurs Philips de votre pays. Vous en trouverez les coordonnées dans le dépliant de garantie internationale.

---

## 9 Garantie et service

Si vous souhaitez obtenir des informations supplémentaires ou faire réparer l'appareil, ou si vous rencontrez un problème, rendez-vous sur le site Web de Philips AVENT à l'adresse **[www.philips.com/AVENT](http://www.philips.com/AVENT)** ou contactez le Service Consommateurs Philips de votre pays. Vous trouverez le numéro de téléphone correspondant sur le dépliant de garantie internationale. S'il n'existe pas de Service Consommateurs Philips dans votre pays, renseignez-vous auprès de votre revendeur Philips local.

---

# 10 Foire aux questions

Ce chapitre reprend les questions les plus fréquemment posées au sujet de l'appareil. Si vous ne trouvez pas la réponse à votre question ici, visitez le site Web [www.philips.com/support](http://www.philips.com/support) pour consulter d'autres questions fréquemment posées ou contactez le Service Consommateurs de votre pays.

## Mise sous tension/connexion des unités

### Pourquoi les voyants d'alimentation des unités bébé et parents ne s'allument-ils pas lorsque j'allume les unités ?

- La batterie rechargeable de l'unité-parents est peut-être déchargée et cette dernière n'est pas branchée sur le secteur. Insérez la fiche de l'appareil dans l'unité-parents et branchez l'adaptateur sur une prise secteur. Maintenez ensuite le bouton marche/arrêt enfoncé pour allumer l'unité-parents et établir la connexion avec l'unité-bébé.
- L'unité-bébé n'est peut-être pas branchée sur le secteur et elle ne contient pas de piles non rechargeables, ou ces dernières sont épuisées. Branchez l'unité-bébé sur le secteur ou insérez de nouvelles piles non rechargeables dans l'unité-bébé, puis réglez le bouton marche/arrêt de l'unité-bébé sur la position ON pour établir la connexion avec l'unité-parents.

### Pourquoi l'unité-parents ne se recharge-t-elle pas lorsque je la branche ?

- La batterie est peut-être en fin de vie. Remplacez-la.
- L'adaptateur n'est peut-être pas branché correctement. Assurez-vous que l'adaptateur est correctement branché sur la prise secteur.

### Pourquoi l'unité-bébé ne se recharge-t-elle pas lorsque je la branche ?

- L'unité-bébé ne possède pas de fonction de recharge. Insérez de nouvelles piles non rechargeables dans l'unité-bébé si vous voulez utiliser l'unité-bébé sans fil.

### Pourquoi la connexion ne s'établit-elle pas ?

#### Pourquoi la liaison est-elle interrompue de temps en temps ? Pourquoi le son est-il interrompu ?

- Les unités bébé et parents sont probablement à la limite de la portée, ou d'autres appareils sans fil fonctionnant à 2,4 GHz produisent des interférences. Déplacez-les, réduisez la distance entre les unités ou éteignez les autres appareils sans fil fonctionnant à 2,4 GHz. Notez que l'établissement d'une connexion entre les unités prend environ 5 secondes.
- Si vous possédez deux écoute-bébés vidéo, éloignez-les d'au moins 1,5 mètre afin d'éviter les interférences.
- L'unité-bébé n'est peut-être pas branchée sur le secteur et elle ne contient pas de piles non rechargeables, ou ces dernières sont épuisées. Branchez l'unité-bébé sur le secteur ou insérez de nouvelles piles non rechargeables dans l'unité-bébé, puis réglez le bouton marche/arrêt de l'unité-bébé sur la position ON pour établir la connexion avec l'unité-parents.

### Que se passe-t-il en cas de coupure de courant ?

- L'unité-parents fonctionne avec une batterie rechargeable. Elle continue donc de fonctionner si la batterie est suffisamment chargée. Si vous avez inséré des piles non rechargeables dans l'unité-bébé, la caméra continue de fonctionner et vous pouvez voir votre bébé.

### **Pourquoi les piles non rechargeables de l'unité-bébé se déchargent-elles rapidement ?**

- L'unité-bébé consomme beaucoup d'énergie lorsque l'écran est allumé en permanence, lorsque des berceuses sont diffusées ou lorsque la veilleuse est allumée. Nous vous recommandons de toujours utiliser l'unité-bébé sur secteur et de n'utiliser les piles que dans le but de garantir un fonctionnement continu. N'installez pas de batteries rechargeables dans l'unité-bébé car elles se déchargent lentement même lorsqu'elles ne sont pas utilisées.

### **Pourquoi la durée de charge de l'unité-parents dépasse-t-elle les 2,5 heures ?**

- L'unité-parents est peut-être restée allumée pendant le chargement. Éteignez-la lors du chargement.

### **Pourquoi dois-je veiller à ce que l'unité-bébé et son cordon soient toujours à une distance minimale de 1 mètre de mon bébé ?**

- Pour éviter tout étranglement avec le cordon et pour une détection sonore optimale, placez toujours l'unité-bébé et son cordon à au moins 1 mètre du bébé.

## **Indications sur l'unité-parents**

### **Le symbole d'état de la batterie n'apparaît pas sur l'écran de l'unité-parents lorsque je mets cette dernière en charge. Comment cela se fait-il ?**

- Il est possible que le symbole de la batterie n'apparaisse qu'après quelques minutes sur l'écran de l'unité-parents lorsque vous chargez celle-ci pour la première fois ou après une longue période d'inutilisation.

### **Pourquoi le voyant d'alimentation/batterie et le symbole de batterie sur l'affichage vidéo clignotent-ils en rouge ?**

- Si le voyant d'alimentation/batterie et le symbole de batterie sur l'affichage vidéo clignotent en rouge, cela signifie que la batterie rechargeable de l'unité-parents est faible. Branchez l'unité-parents sur le secteur pour recharger la batterie (voir le chapitre « Avant utilisation »).

### **Pourquoi l'unité-parents émet-elle un signal sonore ?**

- Si l'unité-parents émet un signal sonore et que l'image « hors de portée » s'affiche à l'écran, cela signifie que la connexion avec l'unité-bébé a été perdue. Rapprochez l'unité-parents de l'unité-bébé.
- Si l'unité-parents émet un signal sonore et que le voyant d'alimentation/batterie et le symbole de batterie sur l'affichage vidéo clignotent en rouge, cela signifie que la batterie rechargeable de l'unité-parents est faible. Branchez l'unité-parents sur le secteur pour recharger la batterie (voir le chapitre « Avant utilisation »).
- L'unité-bébé est éteinte. Allumez l'unité-bébé.

## **Bruit/son**

### **Pourquoi l'unité-parents produit-elle un son aigu ?**

- Les unités sont peut-être trop rapprochées. Assurez-vous qu'elles sont éloignées d'au moins 1,5 mètre et baissez le volume.
- Le volume de l'unité-parents est peut-être trop élevé. Baissez le volume de l'unité-parents.

### **Puis-je augmenter le volume de la berceuse sur l'unité-bébé ?**

- Non, vous ne pouvez pas.

### **Je n'entends aucun son/Je n'entends pas mon bébé pleurer. Pourquoi ?**

- Le volume de l'unité-parents est peut-être trop faible ou le son est désactivé. Augmentez le volume en appuyant sur le bouton d'augmentation du volume.
- Vous n'avez peut-être pas retiré le film de protection du microphone. Vérifiez si le film de protection a été enlevé.
- Vous avez peut-être activé le mode d'activation vocale. Lorsque c'est le cas, l'écran ne s'allume que lorsque l'unité-bébé détecte un son. Tant qu'aucun son n'a été détecté, l'écran reste éteint afin d'économiser l'énergie.
- Vous avez peut-être activé la fonction de coupure automatique du son. Lorsque l'unité-bébé détecte un faible niveau sonore, par ex. le son d'un bébé endormi, l'unité-parents coupe automatiquement le son de la sortie audio afin que vous n'entendiez pas ce son. Lorsque le bébé commence à pleurer, l'unité-parents réactive automatiquement le volume pour vous permettre d'entendre les pleurs de bébé.
- L'unité-bébé est peut-être trop éloignée de votre bébé. Veillez à placer l'unité-bébé à une distance maximale d'1,5 mètre de votre bébé, mais pas à moins d'1 mètre afin d'éviter tout risque d'étranglement.

### **Pourquoi l'unité-parents réagit-elle trop rapidement aux bruits ambiants ?**

- L'unité-bébé détecte également des sons autres que ceux de votre bébé. Rapprochez l'unité-bébé de votre bébé (en respectant la distance minimale d'1 mètre).

### **Pourquoi l'unité-parents émet-elle un bourdonnement ?**

- Des interférences peuvent se produire lorsque l'unité-parents est hors de portée de l'unité-bébé, lorsque ces deux unités sont séparées par un trop grand nombre de murs ou de plafonds, ou lorsque d'autres appareils sans fil fonctionnant à 2,4 GHz sont allumés (micro-ondes, route Wi-Fi, par exemple). Déplacez l'unité-parents, rapprochez-la de l'unité-bébé ou éteignez les autres appareils sans fil.
- La batterie de l'unité-parents a peut-être besoin d'être rechargée.

### **Autonomie/portée**

**La portée nominale de l'écoute-bébé est de 150 mètres à l'extérieur et de 30 mètres à l'intérieur. Pourquoi mon écoute-bébé a-t-il une portée bien inférieure à cela ?**

- La portée nominale extérieure de 150 mètres est valable uniquement en plein air et dans le champ de vision. Cette portée peut être inférieure en fonction de l'environnement et d'autres facteurs perturbateurs. À l'intérieur, la portée est limitée par le nombre et le type de murs et/ou de plafonds entre l'unité-parents et l'unité-bébé.

**L'autonomie de l'unité-parents est nominalement d'au moins 5,5 heures. Pourquoi celle de mon unité-parents est-elle moins importante ?**

- Après la première charge, l'autonomie de l'unité-parents est moins importante car la batterie n'a pas encore atteint sa pleine capacité ; ce ne sera le cas qu'au bout de 4 cycles de charge et décharge. Par la suite, l'autonomie sera de 5,5 heures sans le mode d'activation vocale, et de 7 heures si ce mode est activé.
- L'unité-parents consomme beaucoup d'énergie lorsque l'écran est allumé en permanence. Activez le mode d'activation vocale pour augmenter l'autonomie (voir le chapitre « Caractéristiques », section « Activation vocale »).



- Le volume de l'unité-parents est peut-être trop élevé, ce qui augmente la consommation d'énergie. Réduisez le niveau de volume de l'unité-parents.
- Comme pour tout autre appareil électronique rechargeable, le niveau de charge de la batterie diminue après une longue période d'utilisation. Pour toute question, vous pouvez contacter à tout moment le Service Consommateurs Philips. Pour acheter une nouvelle batterie rechargeable, visitez notre Boutique en ligne Philips à l'adresse [www.shop.philips.com/service](http://www.shop.philips.com/service).

### **Pourquoi y a-t-il des interférences sur l'unité-parents ?**

- Des interférences peuvent se produire lorsque l'unité-parents est hors de portée de l'unité-bébé, lorsque ces deux unités sont séparées par un trop grand nombre de murs ou de plafonds, ou lorsque d'autres appareils sans fil fonctionnant à 2,4 GHz sont allumés (micro-ondes, route Wi-Fi, par exemple). Déplacez l'unité-parents, rapprochez-la de l'unité-bébé ou éteignez les autres appareils sans fil.

### **Sortie vidéo**

#### **Pourquoi l'image à l'écran est-elle instable ?**

- Des interférences peuvent se produire lorsque l'unité-parents est hors de portée de l'unité-bébé, lorsque ces deux unités sont séparées par un trop grand nombre de murs ou de plafonds, ou lorsque d'autres appareils sans fil fonctionnant à 2,4 GHz sont allumés (micro-ondes, route Wi-Fi, par exemple). Déplacez l'unité-parents, rapprochez-la de l'unité-bébé ou éteignez les autres appareils sans fil.
- La batterie de l'unité-parents a peut-être besoin d'être rechargée.

#### **Pourquoi l'écran n'affiche-t-il pas d'image alors que le voyant d'alimentation/de batterie est allumé ?**

- L'unité-parents est peut-être en mode d'activation vocale. Appuyez à nouveau sur le bouton d'activation vocale pour allumer l'écran.

#### **Pourquoi l'image à l'écran n'est-elle pas nette ?**

- La luminosité de l'écran est peut-être trop basse. Augmentez-la (voir le chapitre « Caractéristiques », section « Réglage de la luminosité de l'écran »).
- Vous n'avez peut-être pas retiré le film de protection de l'écran. Enlevez le film de protection.

#### **Pourquoi l'unité-parents ne fonctionne-t-elle pas en mode d'activation vocale ?**

- La distance séparant le bébé de l'unité-bébé est peut-être trop importante. Assurez-vous que l'unité-bébé est placée à une distance de 1 à 1,5 mètre du bébé.

#### **Pourquoi l'image à l'écran n'est-elle pas nette de nuit ?**

- La distance séparant le bébé de l'unité-bébé est peut-être trop importante. Assurez-vous que l'unité-bébé est placée à une distance de 1 à 1,5 mètre du bébé.
- Il se peut qu'une image verdâtre apparaisse lorsque les voyants infrarouges sont allumés. Ce phénomène est normal ; il est dû à des facteurs externes.



[www.philips.com](http://www.philips.com)

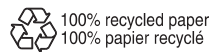

4222.005.0391.3