

# MANUEL UTILISATEUR

Merci d'avoir acheté ce téléviseur à plasma HITACHI.  
Veuillez lire attentivement ce mode d'emploi avant d'utiliser cet appareil.  
Pour assurer un fonctionnement correct, veuillez lire et suivre TOUTES les instructions, et plus particulièrement les "INSTRUCTIONS IMPORTANTES DE SÉCURITÉ" et les "PRÉCAUTIONS DE SÉCURITÉ".  
Veuillez conserver ce mode d'emploi à titre de référence.

## TABLE DES MATIÈRES

<b>INSTRUCTIONS IMPORTANTES DE SÉCURITÉ .....</b>	<b>2</b>
<b>INTRODUCTION .....</b>	<b>3</b>
À propos de ce mode d'emploi .....	3
Marques déposées .....	3
À propos du logiciel .....	3
Informations pour l'utilisateur applicables dans les pays de l'Union européenne .....	3
<b>PRÉCAUTIONS DE SÉCURITÉ.....</b>	<b>4</b>
À propos des symboles .....	4
Nettoyage et entretien .....	7
<b>À PROPOS DU PANNEAU DE L'ÉCRAN À PLASMA .....</b>	<b>8</b>
Rémanence de l'image du panneau de l'écran à plasma.....	8
Phénomènes communs des panneaux d'écran à plasma.....	8
<b>CARACTÉRISTIQUES .....</b>	<b>9</b>
<b>ACCESSOIRES FOURNIS.....</b>	<b>9</b>
<b>NOM DES COMPOSANTS .....</b>	<b>10</b>
Appareil .....	10
Télécommande.....	11
<b>PRÉPARATION.....</b>	<b>12</b>
Mise en place des piles dans la télécommande.....	12
Utilisation de la télécommande .....	12
Précautions à prendre pour le déplacement de l'appareil.....	12
Précautions de sécurité sur l'installation de l'appareil.....	13
Mesures anti-basculement .....	13
<b>CONNEXIONS.....</b>	<b>14</b>
Positions des prises .....	14
Procédure de connexion .....	14
<b>OPÉRATIONS DE BASE .....</b>	<b>20</b>
Mise sous/hors tension.....	20
Préréglages faciles.....	21
Réglage du volume (Haut/Bas) .....	22
Sourdine .....	22
Commutation de l'entrée sur TV/AV1-5, HDMI et RGB .....	23
Écran du signal d'entrée.....	23

<b>RÉGLAGE DU TÉLÉVISEUR.....</b>	<b>24</b>
Comment utiliser le système d'affichage sur l'écran (OSD) .....	24
Menu des langues .....	24
Menu Rég. Init. (mode TV) .....	25
Menu Rég. Init. (mode AV) .....	27
Menu Rég. Init. (mode RGB).....	28
Menu Fonction.....	30
Menu Image (mode TV/AV).....	32
Menu Image (mode RGB) .....	35
Menu Audio .....	37
Menu Minuterie.....	38
Télétexte analogique .....	39
<b>OPÉRATIONS DE LA TÉLÉVISION NUMÉRIQUE TERRESTRE (DTT).....</b>	<b>40</b>
Comment utiliser le système d'affichage sur l'écran (OSD) .....	40
Changement des préréglages .....	41
Sélection des chaînes .....	42
Tri des chaînes .....	43
Modification des chaînes.....	43
Utilisation de l'outil d'informations .....	44
Programmation de la minuterie .....	46
Configuration des réglages .....	47
l'interface commune .....	50
Menu TV Setup .....	50
<b>FONCTION.....</b>	<b>51</b>
Rotation motorisée .....	51
Changement de la taille.....	52
Mode multi images .....	56
Gel de l'image .....	60
Fonction d'entrée photo.....	61
Changement du son .....	67
Mode d'Économie d'énergie.....	68
Sélection d'un lecteur de DVD/boîtier adaptateur .....	69
<b>GUIDE DE DÉPANNAGE.....</b>	<b>70</b>
Quand les messages suivants apparaissent sur l'écran.....	70
Symptômes et liste des vérifications .....	70
<b>SPÉCIFICATIONS DE L'APPAREIL.....</b>	<b>73</b>
Entrée des signaux.....	74
Liste des signaux recommandés.....	75

## INSTRUCTIONS IMPORTANTES DE SÉCURITÉ

- Lisez ces instructions complètement.
- Conservez ces instructions à titre de référence future.
- Respectez tous les avertissements et toutes les précautions pour éviter tout danger.
- Suivez toutes les instructions. Une manipulation incorrecte peut entraîner des blessures personnelles et/ou des sérieux dommages à l'appareil qui peuvent réduire sa durée de vie.
- Ne bloquez aucun orifice de ventilation.
- Installez l'appareil en respectant les instructions du fabricant.
- Avant d'appeler le soutien technique ou un réparateur, lisez la section "GUIDE DE DÉPANNAGE" (70 - 72) pour déterminer les symptômes quand un problème se produit pendant l'installation ou le fonctionnement du produit.
- Si un problème sérieux se produit (si, par exemple, de la fumée ou une odeur non naturelle sort de l'appareil), mettez l'appareil hors tension, débranchez le cordon d'alimentation et contactez votre revendeur local immédiatement.

## INTRODUCTION

Merci d'avoir acheté ce téléviseur à plasma HITACHI. Nous espérons que vous apprécierez les grandes performances de cet appareil.

Ce téléviseur à plasma a été conçu pour respecter les standards internationaux. Cependant, il peut entraîner des blessures personnelles et des dommages matériels s'il est utilisé incorrectement. Afin d'éviter tout danger potentiel et de profiter au maximum de votre appareil, veuillez respecter les instructions suivantes lors de l'installation, de l'utilisation et de l'entretien de l'appareil.

Conservez ce manuel à titre de référence future et inscrivez le numéro de série de votre appareil dans l'espace fourni à cet effet sur la couverture de ce mode d'emploi.

## À propos de ce mode d'emploi

- Les informations contenues dans ce mode d'emploi sont sujettes à changement sans notification.
- Ce mode d'emploi a été créé avec beaucoup de soins. Si vous avez cependant des commentaires ou des questions à son propos, veuillez contacter votre revendeur ou notre centre de service clientèle.
- Avant d'utiliser cet appareil, veuillez bien prendre connaissance des conditions d'utilisation préalables telles que les spécifications et les restrictions matérielles et logicielles. Nous ne pouvons être tenu responsable pour toute perte, dommage ou blessure résultant d'une mauvaise utilisation de l'appareil.
- La reproduction, copie, utilisation, modification et/ou transmission en totalité ou en partie de ce mode d'emploi est interdite sans autorisation écrite préalable.
- Tous les autres noms de produit et de compagnie utilisés dans ce mode d'emploi sont des marques de commerce ou des marques déposées de leur propriétaire respectif.

## Marques déposées

- VGA et XGA sont des marques de commerce de International Business Machines Corporation.
- APPLE et Macintosh sont des marques déposées d'Apple Computer Inc.
- VESA est une marque déposée de Video Electronics Standard Association.
- Sous licence de BBE Sound, Inc. USP5510752 et 5736897.  
BBE et le symbole BBE sont des marques déposées de BBE Sound, Inc.  
Fabriqué sous licence de BBE Sound, Inc.
- WOW, SRS et le symbole (●) sont des marques de commerce de SRS Labs, Inc.  
La technologie WOW est intégrée sous licence de SRS Labs, Inc.
- Le logo SD est une marque de commerce.
- HDMI, le logo HDMI et High-Definition Multimedia Interface sont des marques de commerce ou des marques déposées de HDMI Licensing LLC.
- DVB est une marque déposée de DVB Project. Ce logo indique que ce produit est compatible avec la diffusion vidéo numérique.
- FREEVIEW et le logo FREEVIEW sont des marques de commerce de DTV Services Ltd., et sont utilisés sous licence. FREEVIEW Logo © DTV Services Ltd., 2002. Ce logo indique que ce produit est prêt pour la télévision numérique terrestre.
- Le logo Digital est une marque d'homologation. Ce logo indique que ce produit fonctionnera après le passage au tout numérique.
- Le logo "HD ready" est une marque de commerce de EICTA.

Même si aucune notification spéciale n'a été faite pour certaines compagnies ou marques de commerce de produits, ces marques de commerce ont été complètement respectées.

## À propos du logiciel

Vous ne pouvez pas modifier, décompiler, désassembler, décrypter ou faire de l'ingénierie inverse avec le logiciel installé dans ce produit. C'est interdit par la loi.

## Informations pour l'utilisateur applicables dans les pays de l'Union européenne



Ce symbole sur le produit et sur son emballage signifie que votre appareil électrique et électronique doit être mis au rebut à la fin de sa vie de façon séparée de vos ordures ménagères. Il existe des systèmes de ramassage séparé pour le recyclage en UE.



Pour en savoir plus, veuillez contacter les autorités locales ou le revendeur auprès duquel vous avez acheté cet appareil.



## PRÉCAUTIONS DE SÉCURITÉ

Pour votre sécurité, veuillez lire attentivement les précautions suivantes avant d'utiliser cet appareil. Une utilisation incorrecte peut entraîner des blessures personnelles sérieuses et/ou des dommages de vos biens ou de cet appareil.

### À propos des symboles

Nous vous présentons ci-dessous les symboles utilisés dans ce manuel et attachés à l'appareil lui-même. Veuillez bien comprendre la signification de ces symboles avant de lire les instructions de cette section.

 <b>AVERTISSEMENT</b>	N'ignorez jamais ces instructions. Il y a des risques de blessures sérieuses ou de mort de l'utilisateur.
 <b>PRÉCAUTION</b>	N'ignorez pas ces instructions. Il y a des possibilités de blessures personnelles et/ou de dommages matériels.

Autres symboles	
	Le triangle avec l'illustration a pour but d'attirer l'attention de l'utilisateur sur les possibilités d'incendie, de brûlure ou de haute température si l'appareil n'est pas utilisé correctement. Chaque illustration à l'intérieur du triangle spécifie le contenu en détail. (La figure ci-à gauche est un exemple d'illustration.)
	Le cercle avec une barre diagonale et l'illustration ont pour but d'interdire à l'utilisateur de réaliser les actions indiquées lors de l'utilisation de cet appareil. Chaque illustration à l'intérieur de ce symbole spécifie le contenu en détail. (La figure ci-à gauche est un exemple d'illustration.)
	Le cercle noir avec l'illustration a pour but d'obliger l'utilisateur à suivre les actions indiquées lors de l'utilisation de cet appareil. Chaque illustration à l'intérieur de ce symbole spécifie le contenu en détail. (La figure ci-à gauche est un exemple d'illustration.)

## AVERTISSEMENT

**Il y a un risque d'incendie, de choc électrique ou de blessure sérieuse.**

■ **Débranchez le cordon d'alimentation immédiatement si un problème sérieux se produit.**

Un problème sérieux tel que

- De la fumée, une odeur ou un son anormal sort de l'appareil.
- Aucune image ni son, ou une image déformée apparaît sur l'écran.
- Un corps étranger (tel que de l'eau, un métal, etc.) est entré à l'intérieur de l'appareil.

Ne continuez pas d'utiliser l'appareil dans ces conditions anormales.

Mettez l'appareil hors tension, débranchez le cordon d'alimentation et contactez votre revendeur immédiatement.

**Pour votre sécurité, n'essayez jamais de réparer l'appareil vous-même.**



Déconnectez la fiche de la prise secteur murale.

■ **N'insérez pas de liquides ou d'objets étrangers (tels que des objets en métal ou inflammable) à l'intérieur de l'appareil.**

- Si cela se produit, mettez l'appareil hors tension, débranchez le cordon d'alimentation et contactez votre revendeur immédiatement.
- Faites particulièrement attention quand de jeunes enfants se trouvent à proximité de l'appareil.



■ **Ne retirez pas le couvercle ni ne modifiez l'appareil.**

- Des composants sous haute tension se trouvent à l'intérieur de l'appareil. Retirer les couvercles peut vous exposer à des chocs électriques haute tension et à d'autres dangers.
- Contactez votre revendeur pour réaliser toute opération telle qu'un contrôle, un ajustement ou une réparation.



Ne démontez pas l'appareil

## PRÉCAUTIONS DE SÉCURITÉ (suite)

### AVERTISSEMENT

**Il y a un risque d'incendie, de choc électrique ou de blessure sérieuse.**

■ **Ne placez aucun objet sur l'appareil.**

Des objets tels que

- Un récipient de liquide (vase, aquarium, pot de fleur, flacon de cosmétique ou de médicament).
- Si de l'eau ou un autre liquide coule sur l'appareil, cela peut causer un court-circuit et entraîner un incendie ou un choc électrique.
- Si cela se produit, mettez l'appareil hors tension, débranchez le cordon d'alimentation et contactez votre revendeur immédiatement.
- Ne placez aucun objet lourd sur l'appareil.
- Ne grimpez pas ni ne vous penchez à l'appareil.
- Ne laissez pas vos animaux domestiques monter sur l'appareil.



■ **N'exposez pas cet appareil à la pluie ou à l'humidité.**

- N'utilisez jamais cet appareil dans une salle de bains ou de douches.
- Faites très attention si vous utilisez cet appareil à l'extérieur, et plus particulièrement dans des climats pluvieux ou neigeux, ainsi que sur la plage ou sur une rive.
- Si l'appareil est mouillé, cela peut entraîner un incendie ou un choc électrique.



■ **Débranchez cet appareil pendant un orage.**

- Pour réduire les risques de choc électrique, ne touchez pas l'appareil après le début d'un orage.



Déconnectez la fiche de la prise secteur murale.

■ **Ne faites rien qui puisse endommager le cordon d'alimentation.**

- N'endommagez pas, ne modifiez pas, ne tordez pas, ne pliez pas en force, ne chauffez pas ni ne tirez excessivement sur le cordon d'alimentation.
- Ne placez pas d'objets lourds (y compris l'appareil lui-même) sur le cordon d'alimentation.
- Si le cordon d'alimentation est endommagé, contactez votre revendeur pour le faire réparer ou échanger.



■ **Utilisez uniquement l'alimentation secteur indiquée.**

- Pour éviter tout risque d'incendie ou de choc électrique, faites fonctionner cet appareil uniquement avec l'alimentation secteur indiquée sur l'appareil.



■ **Faites attention de ne pas faire tomber ni de frapper l'appareil.**

- Faites très attention lors du déplacement de l'appareil.
- Le panneau de l'écran à plasma est fait en verre. S'il se casse, vous risquez de vous blesser avec les morceaux de verre cassé.
- Si vous faites tomber l'appareil ou si le boîtier est endommagé, mettez l'appareil hors tension, débranchez le cordon d'alimentation secteur et contactez votre revendeur local immédiatement.
- Continuer d'utiliser l'appareil dans les conditions ci-dessus peut entraîner un incendie ou un choc électrique.



■ **Nettoyez régulièrement la poussière ou les métaux sur et autour des broches de la fiche d'alimentation.**

- Continuer d'utiliser l'appareil dans ces conditions peut entraîner un incendie ou un choc électrique.
- Débranchez toujours d'abord le cordon d'alimentation et nettoyez les broches avec un chiffon sec.



■ **Ne placez pas l'appareil sur une surface instable.**













Une surface instable telle que

- Une surface penchée ou une étagère, une table, un stand ou un chariot branlant.
- Si l'appareil tombe, il peut entraîner des blessures personnelles.



## PRÉCAUTIONS DE SÉCURITÉ (suite)

### PRÉCAUTIONS

<ul style="list-style-type: none"><li>■ <b>Ne placez pas l'appareil dans un endroit poussiéreux.</b> Cela peut entraîner un mauvais fonctionnement.</li></ul>	
<ul style="list-style-type: none"><li>■ <b>Ne recouvrez pas ni ne bloquez les orifices de ventilation de l'appareil.</b> Le moniteur pourrait surchauffer et entraîner un incendie ou être endommagé, réduisant ainsi sa durée de vie.<ul style="list-style-type: none"><li>• Installez l'appareil en respectant les instructions de ce mode d'emploi.</li><li>• Ne placez pas l'appareil avec la face de ventilation dirigée vers le bas.</li><li>• N'installez pas l'appareil sur un tapis ou une couverture.</li><li>• Ne recouvrez pas l'appareil avec une nappe, etc.</li></ul></li></ul>	
<ul style="list-style-type: none"><li>■ <b>Assurez-vous de brancher l'appareil à la terre correctement.</b><ul style="list-style-type: none"><li>• Et plus spécialement si vous utilisez un adaptateur de cordon d'alimentation, assurez-vous de connecter le câble de terre sur la prise de terre. Une connexion incorrecte peut entraîner un incendie ou un choc électrique.</li><li>• Pour votre sécurité, assurez-vous toujours de débrancher le cordon d'alimentation avant de connecter ou de déconnecter le câble de terre.</li></ul></li></ul>	 <p>Connectez le câble de mise à la terre solidement.</p>
<ul style="list-style-type: none"><li>■ <b>Suivez les mesures anti-basculement de ce mode d'emploi.</b><ul style="list-style-type: none"><li>• Si l'appareil bascule, il y a des risques de blessures personnels et de mort. De plus, l'appareil risque d'être endommagé sérieusement.</li></ul></li></ul>	
<ul style="list-style-type: none"><li>■ <b>N'installez pas ce produit près d'appareils médicaux.</b><ul style="list-style-type: none"><li>• Pour éviter tout mauvais fonctionnement d'appareils médicaux, n'utilisez pas cet appareil et des appareils médicaux dans la même pièce.</li></ul></li></ul>	
<ul style="list-style-type: none"><li>■ <b>Ne placez pas un téléviseur à tube cathodique près des enceintes de l'écran à plasma.</b><ul style="list-style-type: none"><li>• Cela pourrait provoquer une décoloration partielle ou un flou de l'image du téléviseur à tube cathodique. Veuillez l'installer à l'écart des enceintes de cet appareil.</li></ul></li></ul>	
<ul style="list-style-type: none"><li>■ <b>Déconnectez tous les câbles de connexion extérieurs et détachez les mesures anti-basculement avant de déplacer l'appareil.</b><ul style="list-style-type: none"><li>• Sinon, cela pourrait entraîner un incendie, un choc électrique ou des blessures personnelles.</li></ul></li></ul>	
<ul style="list-style-type: none"><li>■ <b>Connectez solidement la fiche d'alimentation.</b><ul style="list-style-type: none"><li>• Une mauvaise connexion peut causer une surchauffe et entraîner un incendie.</li><li>• Ne touchez pas les broches de la fiche lors de la connexion à la prise murale. Cela pourrait causer un choc électrique.</li><li>• Si la fiche ne peut pas être insérée dans la prise murale, contactez votre revendeur pour la faire remplacer.</li></ul></li></ul>	 
<ul style="list-style-type: none"><li>■ <b>Ne manipulez pas le cordon d'alimentation avec les mains mouillées.</b><ul style="list-style-type: none"><li>• Cela pourrait entraîner un choc électrique.</li></ul></li></ul>	
<ul style="list-style-type: none"><li>■ <b>Ne tirez pas sur le cordon proprement pour débrancher le cordon d'alimentation.</b><ul style="list-style-type: none"><li>• Cela pourrait endommager le cordon et entraîner un incendie ou un choc électrique.</li><li>• Tenez la fiche pour déconnecter le cordon.</li></ul></li></ul>	
<ul style="list-style-type: none"><li>■ <b>Débranchez le cordon d'alimentation si vous n'avez pas l'intention d'utiliser l'appareil pendant une période prolongée.</b></li></ul>	
<ul style="list-style-type: none"><li>■ <b>Manipulez les piles correctement.</b><ul style="list-style-type: none"><li>• Une utilisation incorrecte des piles peut entraîner une corrosion ou une fuite des piles, qui peut causer un incendie, des blessures personnelles ou des dommages matériels.</li><li>• Utilisez uniquement les types de piles indiquées dans ce mode d'emploi.</li><li>• N'installez pas des piles neuves avec des piles usées.</li><li>• Installez les piles correctement en respectant les indications de polarités (+ et -) du logement des piles.</li><li>• Ne mettez pas les piles au rebut avec les ordures ménagères. Mettez-les au rebut en respectant les réglementations locales.</li></ul></li></ul>	

## PRÉCAUTIONS DE SÉCURITÉ (suite)

### PRÉCAUTIONS

#### ■ **N'installez pas l'appareil dans un endroit trop chaud.**

Cela pourrait endommager le boîtier ou des pièces de l'appareil.

- Ne l'installez pas près d'une source de chaleur telle qu'un radiateur, une bouche de chaleur, une cuisinière ou d'autres appareils qui produisent de la chaleur.
- Tenez l'appareil à l'écart de la lumière directe du soleil. Cela pourrait augmenter la température de l'appareil et causer un mauvais fonctionnement.



#### ■ **Conseils de visionnement**

- La lumière de l'environnement dans lequel l'appareil est utilisé doit être approprié. Des environnements trop lumineux ou trop sombres ne sont pas bons pour les yeux.
- Prenez le temps de reposer vos yeux de temps en temps.
- Lors de l'utilisation de cet appareil, éloignez-vous de l'appareil d'une distance de 3 à 7 fois la longueur verticale du panneau. C'est la meilleure distance de vue qui permet de protéger vos yeux contre la fatigue.
- Ajustez le volume à un niveau approprié, et plus particulièrement pendant la nuit.

#### ■ **Transport de cet appareil:**

- Si cet appareil doit être déplacé à cause d'un déménagement ou une réparation, utilisez le carton et les matériaux d'emballage d'origine.
- Ne transportez pas cet appareil posé sur le côté. Cela pourrait endommager le verre du panneau ou dégrader les phosphores du panneau.



#### ■ **Tenez les radios à l'écran de cet appareil pendant son utilisation.**

Cet appareil est conçu pour respecter les standards internationaux EMI pour éviter les interférences radio. Cependant, cet appareil peut générer du bruit dans la radio.

- Si du bruit est entendu dans la radio, veuillez essayer les actions suivantes.
  - Ajustez la direction de l'antenne radio afin de plus recevoir les interférences de cet appareil.
  - Éloignez la radio de cet appareil.
  - Utilisez un câble coaxial pour l'antenne.



#### ■ **À propos des appareils de communication infrarouge:**

- Les appareils de communication infrarouge tels que des microphones ou des casques d'écoute dans fil peuvent ne pas fonctionner correctement à proximité de cet appareil. Cela provient d'un échec de communication. Veuillez noter que ce n'est pas un mauvais fonctionnement.

#### ■ **Lors de la mise au rebut de cet appareil à la fin de sa vie, suivez les réglementations de votre zone résidentielle.**

- Pour en savoir plus, veuillez contacter les autorités locales ou le revendeur auprès duquel vous avez acheté cet appareil.

## Nettoyage et entretien

**Veuillez vous assurer de débrancher le cordon d'alimentation avant de nettoyer l'appareil.**

#### ■ **Comment nettoyer le panneau de l'écran à plasma de cet appareil.**

- La surface du panneau est traitée spécialement pour réduire les réflexions et protéger contre les radiations infrarouges; par conséquent, essuyez le panneau avec un chiffon non pelucheux et sec pour éviter d'endommager le revêtement.
- N'utilisez pas de chiffon ou de nettoyant chimique. En fonction des ingrédients, cela pourrait causer une décoloration et endommager le revêtement.
- N'essuyez pas avec un chiffon dur ni ne frottez trop fort. Cela pourrait endommager le revêtement.
- Dans le cas de saletés grasses telles que des empreintes de doigts, frottez avec un chiffon non pelucheux humidifié avec une solution détergente neutre diluée, puis essuyez avec un chiffon doux et sec.
- N'utilisez pas de nettoyant sous la forme de vaporisateur. Cela pourrait retirer le revêtement ou causer un mauvais fonctionnement en pénétrant dans l'appareil.

## À PROPOS DU PANNEAU D’AFFICHAGE À PLASMA

### Rémanence de l’image du panneau de l’écran à plasma

Les caractéristiques du panneau de l’écran à plasma peuvent entraîner une rémanence de l’image en fonction de la façon dont l’écran à plasma est utilisé. Voici les cas les plus communs et les utilisations efficaces en ce qui concerne la rémanence d’image.

#### Caractéristiques de la rémanence d’image

- La rémanence d’image est causée par la dégradation partielle des phosphores provenant de l’affichage partiel de caractères ou de figures.
  - Par exemple, quand les caractères montrés sur la Fig. A sont affichés de façon continue pendant une longue période de temps, les phosphores (rouges/verts/bleus) affichant les caractères se dégradent. Par conséquent, lors de l’affichage d’une image toute blanche remplissant tout l’écran, comme montré sur la Fig. a, des marques de couleur différente restent sur l’écran à l’endroit où se trouvaient les caractères; notez que ce ne sont pas des restes de brûlures des phosphores.
- Le degré de rémanence d’image est proportionnel à la luminosité et à la durée d’affichage des caractères et/ou des figures.
  - Plus les caractères et les figures sont lumineux, plus les phosphores seront dégradés. Comme montré sur la Fig. B, dans le cas d’affichage d’images de luminosité différente pendant une durée prolongée, plus l’image est lumineuse, plus elle temps à rester sur l’écran de la Fig. b.

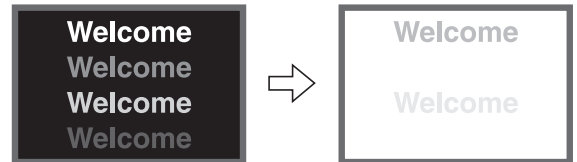

[Fig. A]

[Fig. a]

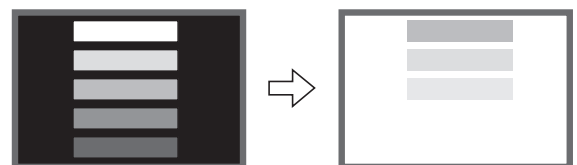

[Fig. B]

[Fig. b]

\* Les illustrations sont des exemples pour expliquer la rémanence d’image. Les images de rémanence réelles peuvent varier en fonction des conditions, telles que la durée de fonctionnement et la luminosité.

#### Méthode de réduction de la rémanence d’image

- Utilisez les fonctions “Volet” ou “Optimiser Luminance” de l’affichage qui sont accessible à partir du menu Fonction. (Reportez-vous à la page [30](#).)  
Après l’affichage de certaines images telles que des images fixes pendant une période prolongée, la fonction “Volet” peut être utilisée pour réduire la rémanence d’image en affichant un écran complètement blanc pendant environ 1 ou 2 heures. De plus, la fonction “Optimiser Luminance” peut être utilisée lors de l’affichage d’images telles que des logos ou des horloges dans les coins de l’écran.
- Utilisez ces fonctions en combinaison avec des images animées.  
Comme tout l’écran a une dégradation relativement régulière des phosphores avec les images animées, elles peuvent empêcher la rémanence d’images partielles. Nous recommandons d’utiliser ces fonction en même temps que des images animées telles que celles de DVD.
  - Faites attention que l’utilisation du mode à 2 images pendant une période prolongée peut causer une rémanence d’image.
  - Certaines émissions de télévision contiennent des images coupées à droite/gauche ou en haut/bas et certaines autres ont des logos d’identification de la station ou des horloges affichées pendant une longue période de temps dans la même position. Sachez que cela peut causer une rémanence d’image.
  - La rémanence d’image peut être réduite en utilisant la fonction “Mode Eco” du menu Fonction. [30](#)

### Phénomènes communs des panneaux d’écran à plasma

Voici les caractéristiques communes des panneaux d’écran à plasma causées par des raisons structurelles. Veuillez noter que ce ne sont pas des mauvais fonctionnements.

#### •Image résiduelle

Quand une image fixe ou un menu est affiché pendant un courte période (environ une minute) puis qu’une autre image est affichée, une image consécutive de l’image fixe ou du menu peut rester sur l’écran. L’image résiduelle disparaîtra d’elle même.

#### •Surface du panneau

L’écran à plasma affiche les images en générant des décharges internes. Cela peut augmenter la température de la surface de l’affichage.

De plus, ne frappez pas avec force sur la surface du panneau car le panneau de l’écran à plasma est en verre fin même s’il est renforcé par un filtre avant fait en verre trempé.

#### •Pixels défectueux sur le panneau

L’écran à plasma est fabriqué avec une technologie de haute précision. Cependant, certains pixels peuvent ne pas s’allumer ou être plus lumineux que les autres, ou encore d’une couleur différente, etc.



## CARACTÉRISTIQUES

Appréciez non seulement la beauté et la grande qualité des images sur l'écran, mais aussi diverses sortes de fonction qui vous faciliteront la vie de tous les jours!

- Panneau d'écran à plasma de format large et haute définition
- Processeur de signal numérique amélioré
- Son de grande qualité avec des tonalités graves plus profondes, plus riches et plus dynamiques
- Diverses fonctions telles que la télévision numérique terrestre (plus de chaînes de télévision, EPG, etc.)
- 3 prises péritel installées.
- Accepte plus de périphériques d'entrée numérique avec deux prises HDMI
- Grande diversité de prises de connexion pour couvrir une grande plage d'appareil audiovisuels
- Affichez l'image de votre ordinateur sur un écran à plasma large et haute définition.
- Nouvelle fonction d'entrée photo avec sélection possible de la musique de fond.
- Fente pour carte SD installée.
- Système d'affichage sur l'écran facile à utiliser et commandable à partir de la télécommande.
- Faible consommation d'énergie avec la fonction d'économie d'énergie
- Fonction de rotation motorisée de l'écran
- 1200 pages de télétexte

## ACCESSOIRES FOURNIS

Vérifiez les accessoires fournis avant l'installation.

Si quelque chose manquait ou était endommagé, contactez le revendeur immédiatement.

Mode d'emploi

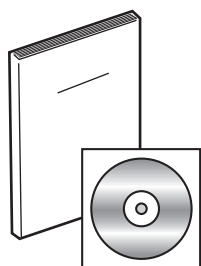

Télécommande



2 piles de taille AA

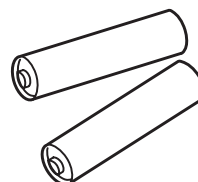

Cordon d'alimentation

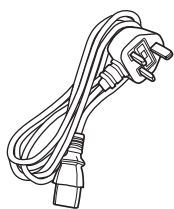

Royaume-Uni uniquement

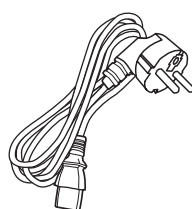

Sauf pour le Royaume-Uni

\* Le type de fiche d'alimentation est différent en fonction du modèle.

\* Pour l'installation du socle pour le 55PD9700U/C, veuillez vous reporter au mode d'emploi fourni dans le carton du socle.

# NOM DES COMPOSANTS

## Appareil

### Panneau avant

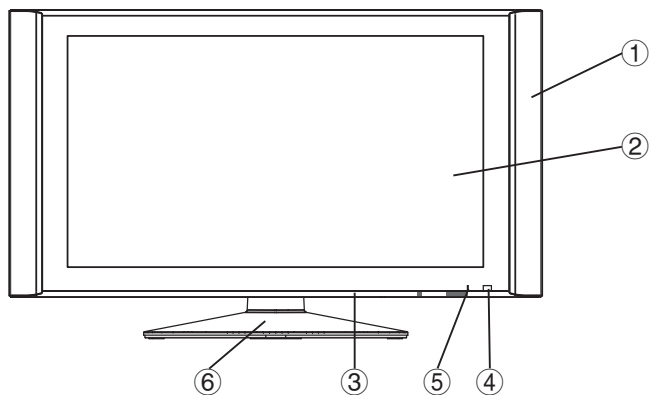

- ① Enceinte
- ② Panneau
- ③ Interrupteur d'alimentation principal (sur le dessous de l'appareil)
- ④ Capteur de télécommande
- ⑤ Témoin indicateur
- ⑥ Socle de bureau

### Panneau arrière

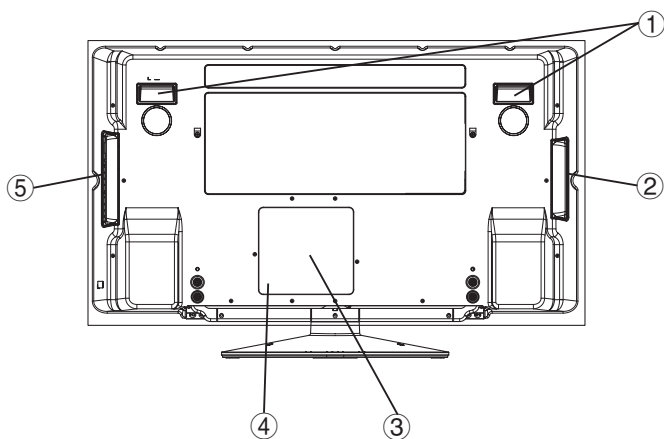

- ① Poignées (uniquement pour le 42PD9700U/C)
- ② Entrée latérale
- ③ Plaque de connexion (connexion des appareils extérieurs)
- ④ Prise du cordon d'alimentation
- ⑤ Panneau de commande (voir ci-dessous pour les détails)

Veillez vous référer à 14 - 19 pour les informations détaillées sur les connexions.

### Panneau de commande (comprenant la fente pour carte)

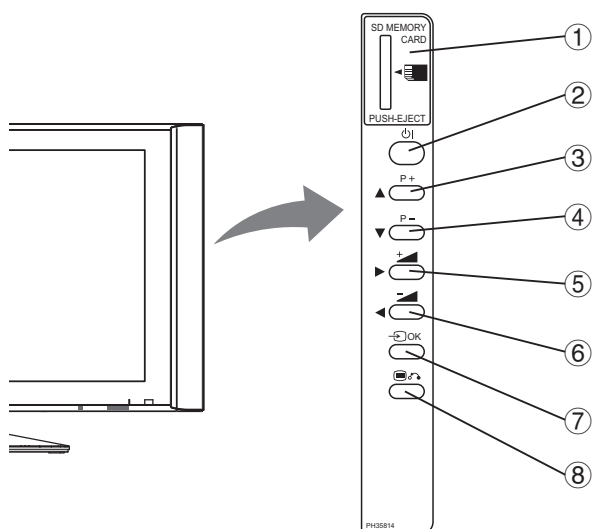

- ① Fente pour carte mémoire SD
- ② Touche d'alimentation secondaire
- ③ Touche de chaîne HAUT/▲
- ④ Touche de chaîne BAS/▼
- ⑤ Touche de Volume HAUT +▲/▶
- ⑥ Touche de Volume BAS ▼/◀
- ⑦ Touche de sélecteur d'entrée/OK
- ⑧ Touche de Menu/Retour

# NOM DES COMPOSANTS (suite)

## Télécommande

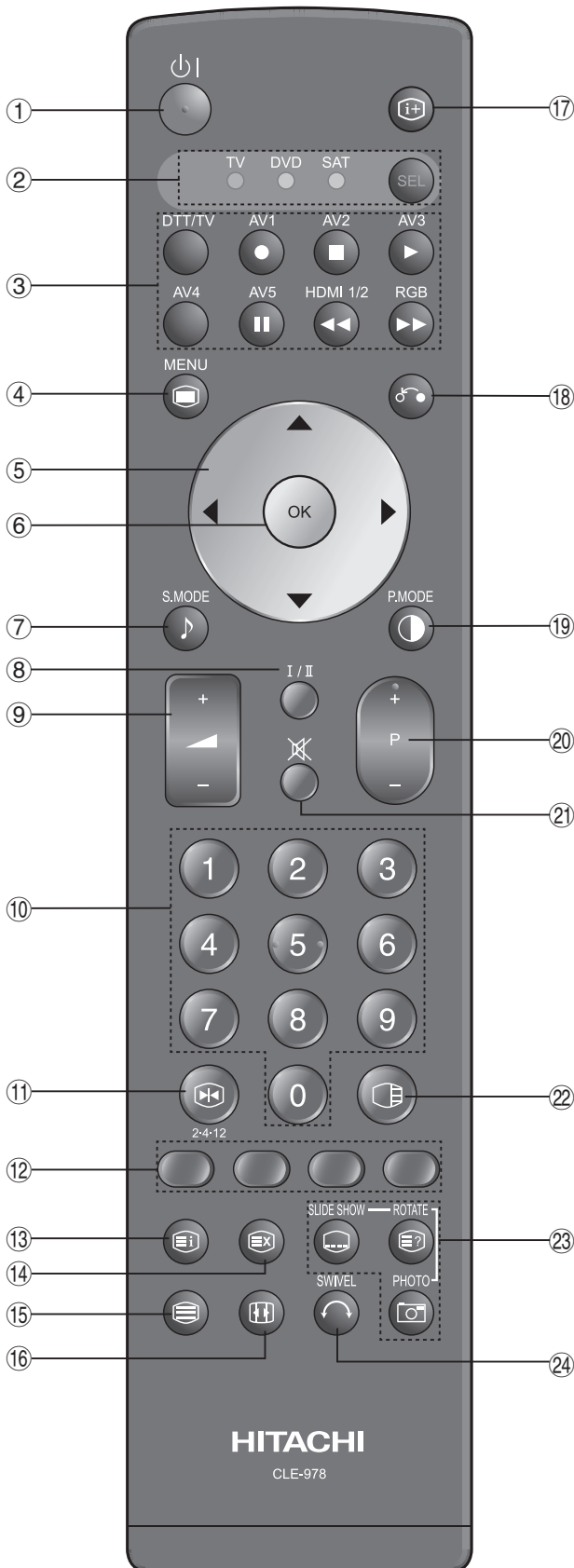

- ① **Alimentation secondaire**
- ② **Sélecteur de fonction (TV/DVD/SAT)**  
Appuyez sur cette touche pour choisir le mode de fonction indiqué par le témoin DEL. Normalement, choisissez "TV".
- ③ **Sélecteur d'entrée/commande DVD/commande d'entrée photo**  
Appuyez sur cette touche pour changer le mode d'entrée. De plus, vous pouvez utiliser ces touches pendant la commande du lecteur de DVD de la marque choisie ou de la fonction d'entrée photo.
- ④ **Menu**
- ⑤ **Curseurs**
- ⑥ **OK**
- ⑦ **Mode sonore**  
Le mode sonore change dans l'ordre suivant chaque fois que vous appuyez sur la touche. Film → Musique → Discours → Préféré
- ⑧ **CHI/II**  
Exclusivement pour le mode audio TV A2/NICAM.
- ⑨ **Volume Haut/Bas**
- ⑩ **Sélecteurs de programme**  
Appuyez sur ces touches pour choisir directement un programme de télévision.
- ⑪ **Arrêt sur image/mode multi [maintenir]**  
Appuyez sur cette touche pour geler l'image. Appuyez de nouveau sur la touche pour revenir à une image normale. De plus, pendant le mode multi images, chaque fois que vous appuyez sur cette touche, l'image change en mode multi 2, 4 et 12. (De plus, elle permet de maintenir la page en mode de texte.)
- ⑫ **[Couleur (rouge, vert, jaune, bleu)]**
- ⑬ **[Index]**
- ⑭ **Heure [Annuler]**  
Appuyer sur cette touche permet d'afficher l'heure sur l'écran lors de la réception d'un programme sur l'écran.
- ⑮ **Télévision/Texte [TV ↔ Texte]**  
Permet de commuter entre le mode télévision et le mode télétexte.
- ⑯ **Zoom [Texte ↔ TV+Texte]**  
Appuyez sur cette touche pour changer la taille de l'image.
- ⑰ **Rappel**  
Appuyez sur cette touche pour afficher l'état du signal d'entrée.
- ⑱ **Retour**  
Vous pouvez utiliser cette touche pour retourner au menu précédent.
- ⑲ **Mode d'image**  
Le mode d'image change dans l'ordre suivant chaque fois que vous appuyez sur la touche. Dynamique → Naturel → Cinéma
- ⑳ **Chaîne Haut/Bas**
- ㉑ **Sourdine**
- ㉒ **Multi images**  
Appuyez sur cette touche pour changer le mode multi images. Appuyez de nouveau sur la touche pour revenir à une image normale.
- ㉓ **Entrée photo (Photo/rotation/diaporama)**  
Ces touches permettent d'afficher et de commander les images d'un appareil photo numérique ou d'un lecteur de carte USB.
- ㉔ **Rotation (avec le socle de bureau)**  
Cette fonction permet la rotation du téléviseur. Choisissez le degré de rotation avec les touches de curseur.

### REMARQUE

Certaines touches sont uniquement pour le mode de télétexte, et d'autres touches ont une fonction différente en mode de télétexte et en mode de télévision. Ces touches sont indiquées par [ ]. Reportez-vous à "Télétexte analogique" à la page 39.

## PRÉPARATION

### Mise en place des piles dans la télécommande

Cette télécommande fonctionne sur 2 piles "AA".

#### 1. Ouvrez le couvercle du logement des piles.

- Faites glisser le couvercle du logement des piles situé à l'arrière de la télécommande dans la direction de la flèche pour ouvrir le logement.

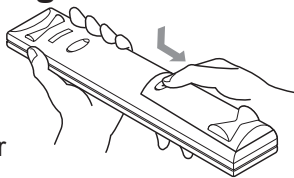

#### 2. Insérez les piles.

- Insérez 2 piles "AA" (fournies) en vous assurant que les polarités respectent les indications du logement.

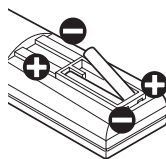

#### 3. Refermez le couvercle du logement des piles.

- Pour refermer le couvercle du logement des piles, faites-le glisser dans la direction de la flèche jusqu'à ce qu'il s'emboîte.

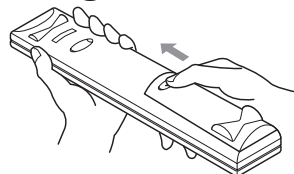

### Utilisation de la télécommande

Utilisez la télécommande à moins de 5 m de l'avant du capteur de télécommande de l'appareil et avec un angle de moins de 30 degrés des deux côtés.

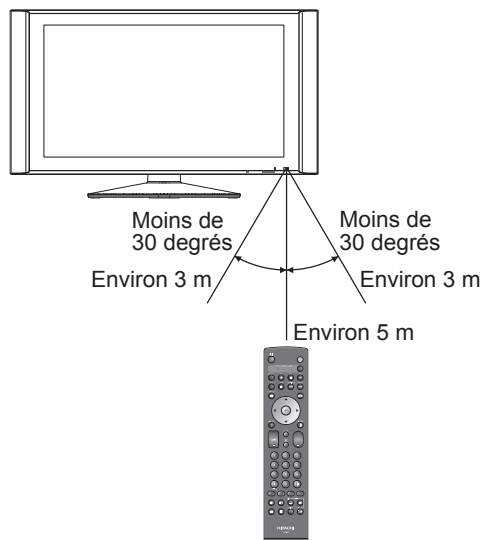

### ⚠ ATTENTION

**Cela peut causer une corrosion ou une fuite d'électrolyte et cela peut entraîner des blessures physiques ou matérielles, y compris un incendie.**

- Ne mélangez jamais une pile usée et une pile neuve dans la télécommande.
- Remplacez toutes les piles de la télécommande en même temps.
- Retirez les piles de la télécommande si vous n'avez pas l'intention d'utiliser celle-ci pendant une période prolongée.

**Pour éviter toute erreur possible, lisez les instructions suivantes et manipulez la télécommande correctement.**

- Ne faites pas tomber ni ne frappez la télécommande.
- Ne faites pas couler d'eau ou un autre liquide sur la télécommande.
- Ne placez pas la télécommande sur un objet humide.
- Ne placez pas la télécommande à la lumière directe du soleil ou près d'une source de chaleur excessive.

### Précautions à prendre pour le déplacement de l'appareil

Cet appareil est lourd. Deux personnes sont nécessaires pour le déplacer en toute sécurité.

#### 42PD9700U/C

Si vous souhaitez déplacer l'appareil, soulevez-le bien droit en utilisant les deux poignées situées au dos, puis maintenez-le aussi à la base des deux côtés pour plus de stabilité.

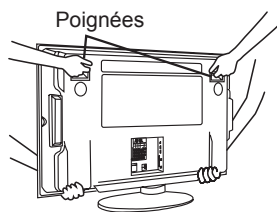

#### 55PD9700U/C

Lors du transport de cet appareil, tenez-le par les deux côtés supérieur et inférieur.

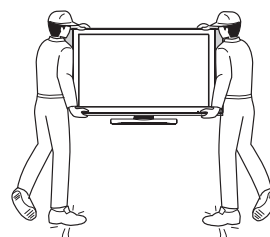

## PRÉPARATION (suite)

### Précautions de sécurité sur l'installation de l'appareil

Lisez attentivement les **PRÉCAUTIONS DE SÉCURITÉ** (pages 4 à 7) en plus de cette page.

\* Le socle de bureau a été utilisé pour les illustrations de ce mode d'emploi.

Lors de l'installation de l'appareil, assurez-vous d'utiliser les supports de montage spécifiés afin d'obtenir les meilleures performances et de préserver la sécurité. Nous ne pouvons être tenu responsable pour toute blessure personnelle ou dommage matériel causé par l'utilisation d'autres supports de montage ou d'une installation incorrecte.

Pour les instructions d'installation, veuillez lire les modes d'emploi des supports de montage: pour l'installation sur un bureau, un montage au mur et un montage au plafond.

Dans le cas d'un montage au mur ou au plafond, contactez votre revendeur local et demandez qu'un installateur spécialisé procède à l'installation. N'essayez jamais de faire l'installation vous-même. Cela pourrait causer des blessures ou des dommages.

Veuillez laisser suffisamment d'espace autour de l'appareil avant d'éviter toute augmentation de la température et de permettre d'utiliser la fonction de rotation en toute sécurité. Assurez-vous de ne pas bloquer les orifices de ventilation. N'installez pas l'appareil dans un espace étroit tel que sur une étagère, dans une meuble ou une boîte.

Laissez au moins 10 cm d'espace de chaque côté du moniteur et 30 cm entre le dessus du moniteur et le mur. Sans la fonction de rotation: Laissez au moins 10 cm d'espace derrière l'appareil.

Avec la fonction de rotation: Laissez suffisamment d'espace (10 cm ou plus) pour permettre les meilleures performances de la fonction de rotation.

(42PD9700U/C: 31 cm, 55PD9700U/C: 42 cm)

Reportez-vous à la page 51 pour la fonction de Rotation.

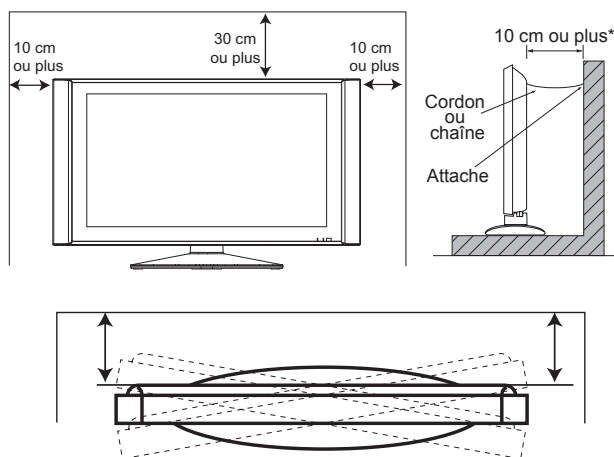

### Mesures anti-basculement

Installez l'appareil sur une surface stable et prenez des mesures de sécurité contre le basculement.

#### Fixation sur un bureau

Utilisez deux vis à bois pour fixer l'appareil solidement en place en les insérant dans les deux trous percés à l'arrière du socle comme montré sur l'illustration. Les vis à bois sont fournies avec le socle.

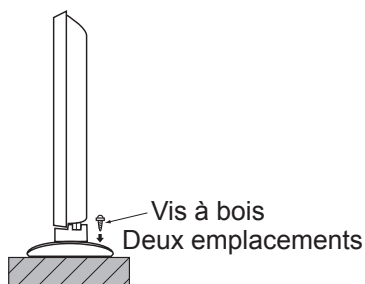

#### Fixation sur un mur ou un pilier

Utilisez un cordon, une chaîne et une attache en vente dans le commerce pour fixer l'appareil au mur ou sur un pilier.

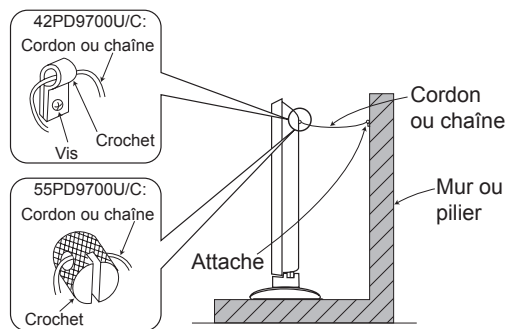

#### Fixation au plafond

Utilisez un cordon, une chaîne et une attache en vente dans le commerce pour fixer l'appareil au plafond.

#### REMARQUE

- Pour en savoir plus sur le montage de l'appareil, veuillez contacter votre revendeur.
- Laissez suffisamment de mou au cordon ou à la chaîne si vous utilisez la fonction de rotation motorisée pour éviter toute blessure physique.

# CONNEXIONS

## Positions des prises

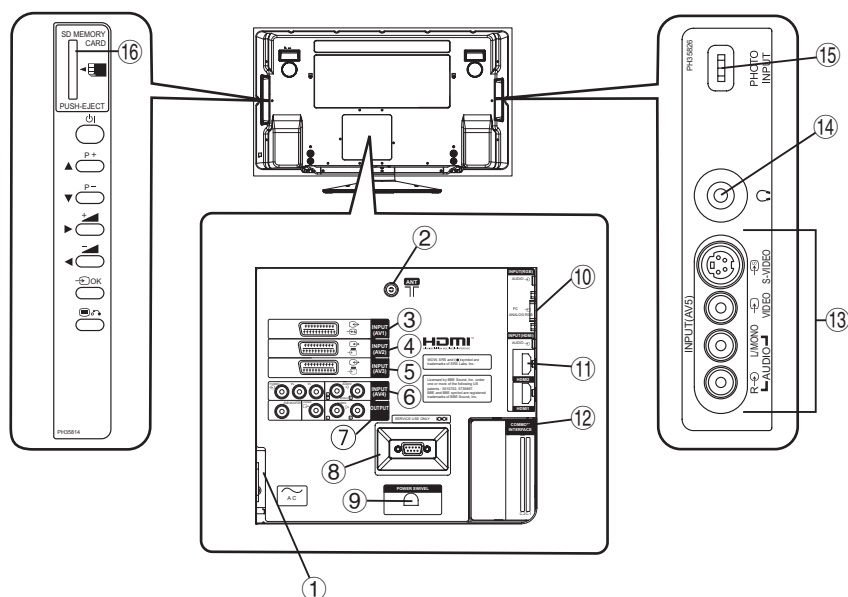

### Arrière

- ① Prise du cordon d'alimentation
- ② Prise de l'antenne
- ③ AV1
- ④ AV2
- ⑤ AV3
- ⑥ AV4
- ⑦ Sortie de moniteur et de caisson de grave
- ⑧ Pour maintenance uniquement
- ⑨ Prise de rotation motorisée (voir page 51)
- ⑩ Prises de connexion de l'ordinateur (D-sub 15 broches et stéréo mini pour le son)
- ⑪ HDMI 1, 2 et stéréo mini pour le son
- ⑫ Fente d'interface commune

### Côté

- ⑬ AV5
- ⑭ Prise de casque d'écoute
- ⑮ Prise d'entrée photo
- ⑯ Fente pour carte mémoire SD

## Procédure de connexion

Cet appareil est prêt pour divers types de connexions. Réalisez une connexion à l'aide des étapes suivantes. Assurez-vous de couper l'interrupteur d'alimentation principal avant de connecter des appareils extérieurs.

1. Connectez le cordon d'alimentation sur le panneau arrière.
2. Connectez le câble d'antenne.
3. Connectez vos appareils extérieurs à ce appareil, s'il y en a.
4. Connectez la fiche d'alimentation à une prise secteur murale.

### 1. Connexion du cordon d'alimentation sur le panneau arrière.

Connectez le cordon d'alimentation sur le moniteur.

\* Assurez-vous de ne pas connecter la fiche d'alimentation à la prise secteur murale avant que toutes les connexions soient terminées.

### 2. Connexion du câble d'antenne.

Il y a deux façons de connecter le câble d'antenne.

- **Quand vous n'avez pas d'autre appareil extérieur:**  
Connectez le câble d'antenne directement à la prise du panneau arrière.
- **Quand vous avez un ou plusieurs appareils extérieurs à connecter:**
  1. Utilisez un câble HD pour raccorder chaque appareil et l'antenne.
  2. Connectez le câble d'antenne à la prise d'entrée (IN) du premier appareil.
  3. Connectez un câble HD entre la prise de sortie (OUT) du premier appareil à la prise d'entrée (In) de l'appareil suivant.
  4. Puis, connectez la prise de sortie (OUT) du dernier appareil à la prise marquée "ANT" sur l'écran à plasma.

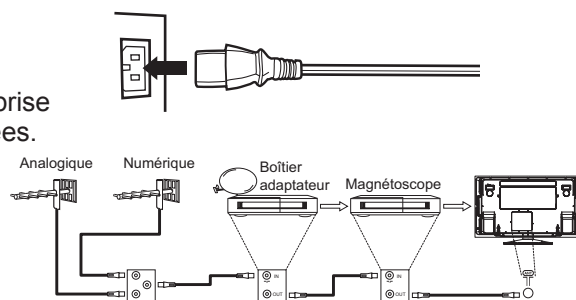

[Exemple: Connexion de l'antenne à travers un boîtier adaptateur et d'une magnétoscope]

#### REMARQUE

- Si les signaux de diffusion analogiques et numériques proviennent de câbles (antennes) séparés, utilisez un mélangeur et un câble HD pour connecter les prises d'antenne afin de recevoir les deux signaux.

### Précautions concernant l'antenne

- Veuillez utiliser un câble coaxial sans interférences pour connecter l'antenne. Évitez d'utiliser un cordon parallèle plat car les interférences peuvent se produire, nuire à la stabilité de la réception et faire apparaître des bandes de bruit sur l'écran.
- Éviter d'utiliser une antenne intérieure car elle peut être affectée par des interférences. Veuillez utiliser une connexion par câble ou une antenne extérieure.
- Si du bruit apparaît sur l'image d'un canal de bande VHF inférieur, veuillez utiliser un câble HD à double blindage (non fourni) pour réduire le bruit.

## CONNEXIONS (suite)

### Procédure de connexion (suite)

#### 3. Connexion d'un appareil extérieur

##### • Prises à l'arrière

AV1 peut être connecté à un appareil muni d'une entrée composite/S-vidéo/ audio et d'une sortie composite/audio. Le signal de sortie peut prendre en charge non seulement les signaux analogique mais aussi les signaux numériques.

**INPUT** Composite/S-vidéo/Audio

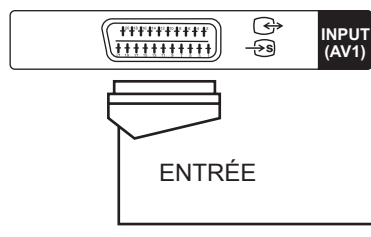

[Exemple]

Magnétoscope

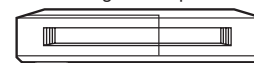

Lecteur de DVD

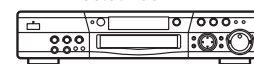

Boîtier adaptateur

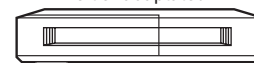

💡 Si le boîtier adaptateur (STB) est connecté à AV1 en France, il désembrouille les images de certaines télévision payante en renvoyant le signal (entrée/sortie).

**OUTPUT** Composite/Audio

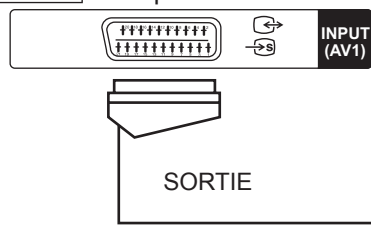

[Exemple]

Magnétoscope

(Appareil d'enregistrement)

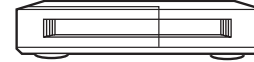

💡 Si vous regardez une émission de téléviseur ou DTT par la prise AV1, vous pouvez passer sur les autres prises avec le réglage "Sortie péritel" du menu Rég. Init. Par exemple, pendant que vous regardez la téléviseur, vous pouvez enregistrer un programme DTT. Reportez-vous aux pages 26, 27 à propos de "Sortie péritel" du menu Rég. Init.

AV2 et 3 peut être connecté à un appareil muni d'une entrée composite/RGB/ audio et d'une sortie composite/audio.

**INPUT** Composite/RGB/Audio

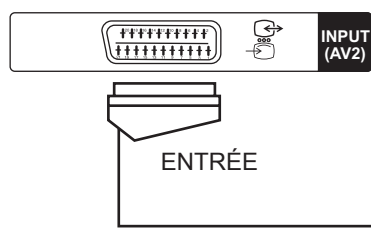

[Exemple]

Magnétoscope

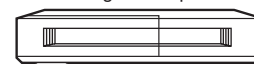

Lecteur de DVD

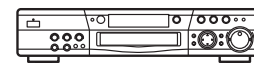

Boîtier adaptateur

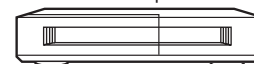

**OUTPUT** Composite/Audio

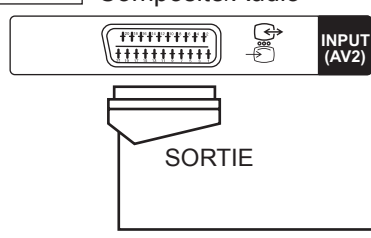

[Exemple]

Magnétoscope

(Appareil d'enregistrement)



## CONNEXIONS (suite)

### Procédure de connexion (suite)

**AV4** peut être connecté à un appareil muni d'une sortie en composantes ou d'une composite. Selon que le type d'entrée Y/VIDEO de l'appareil choisie est un signal Y ou un signal vidéo, l'entrée est automatiquement considérée comme entrée en composantes ou composite. Lors de l'utilisation de l'entrée composite, ne connectez rien aux prises P<sub>B</sub> et P<sub>R</sub>.

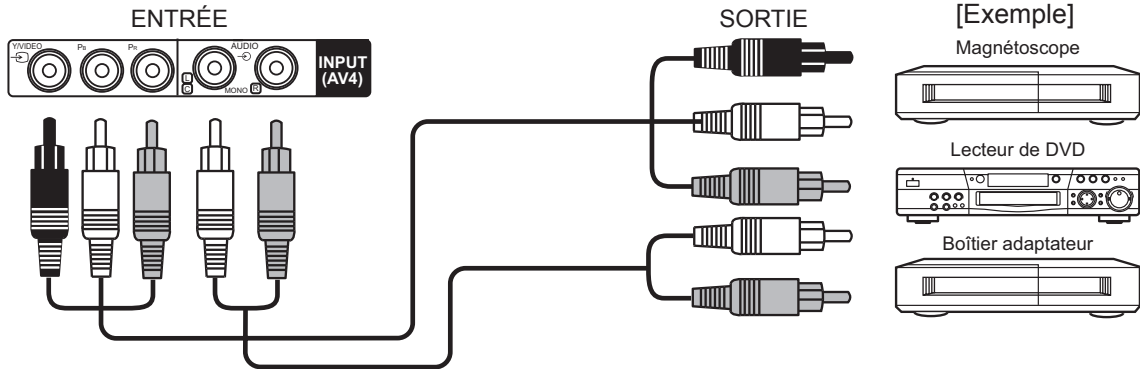

💡 Si votre appareil extérieur a une prise en composantes, nous recommandons l'utilisation de la connexion en composantes pour obtenir une meilleure qualité d'image.

**Monitor Out** peut être utilisé pour affichage la même image que cet appareil sur un autre moniteur. Quand cette prise de sortie est connectée à un moniteur extérieur avec une prise 75 ohms, la même image que le signal composite (AV1-5) ou HD peut être affichée sur le moniteur extérieur.

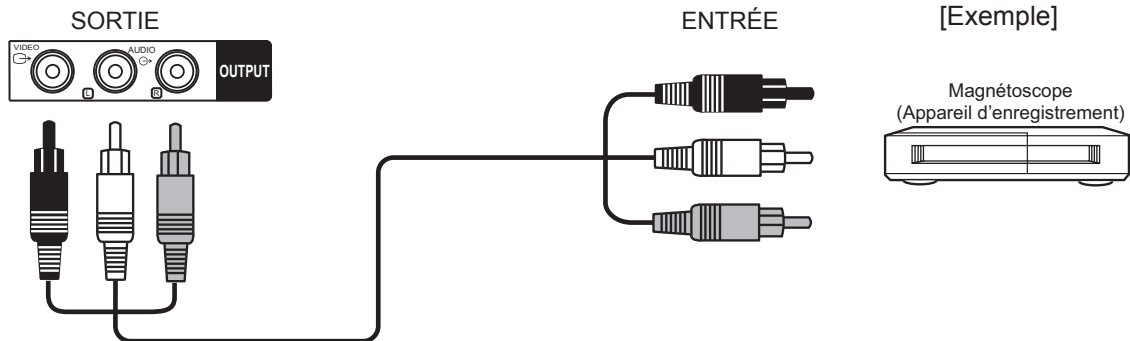

La prise **Sub Woofer** peut permettre d'obtenir des graves profonds à partir d'une enceinte extérieure.

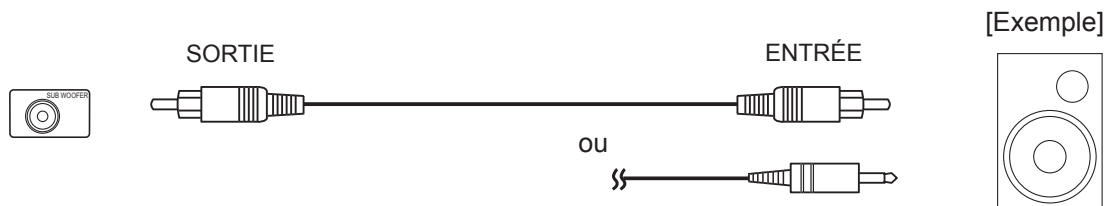



## CONNEXIONS (suite)

### Procédure de connexion (suite)

Les prises **PC** (D-sub 15 broches + audio) peuvent être connectées à un ordinateur sortant un signal RGB analogique.

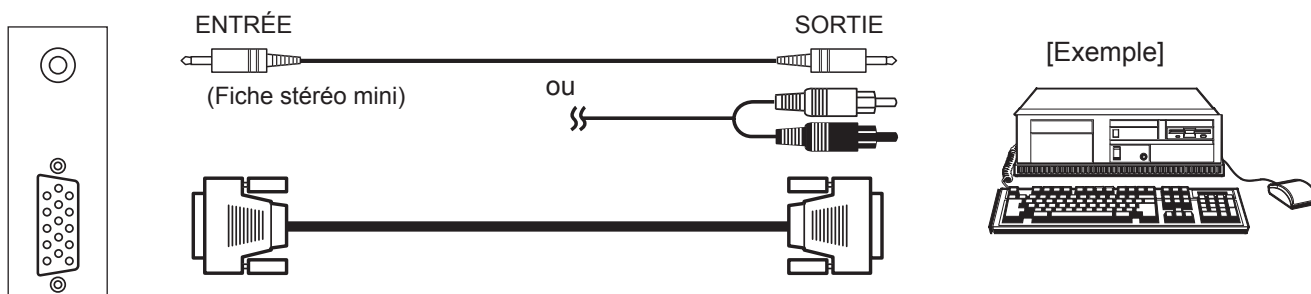

Les prises **HDMI1/2** peuvent être connectées à des appareils munis d'une sortie HDMI, ou si l'appareil extérieur a une sortie DVI, c'est aussi possible en utilisant un câble de conversion HDMI-DVI. Dans le cas de l'utilisation d'une connexion HDMI-DVI, connectez la prise audio sous HDMI.

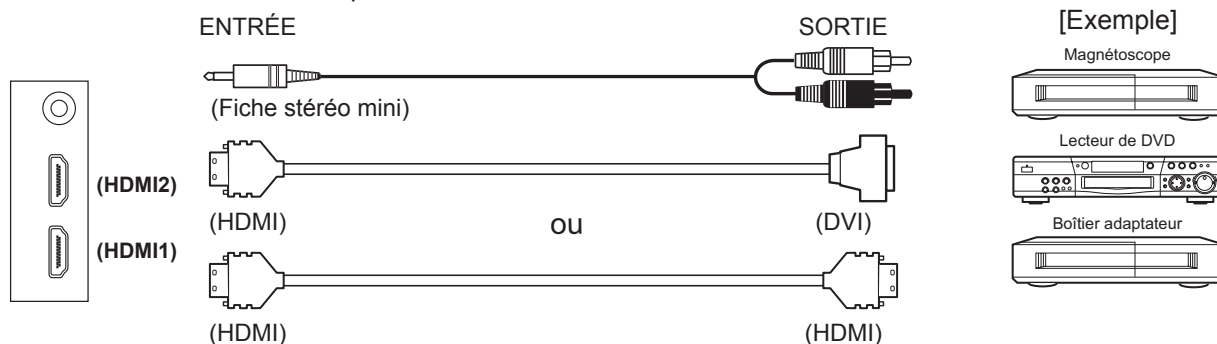

### Information

HDMI (High Definition Multimedia Interface) est l'interface E/S multimédia de la prochaine génération. Un seul câble est utilisé pour transmettre tous les signaux vidéo/audio/commande, ce qui facilite beaucoup les connexions. De plus, ces signaux numériques peuvent produire des données de grande qualité sans aucune dégradation. Les deux prises HDMI fournies sur cet appareil sont une de ses plus remarquables caractéristiques.

Si votre appareil extérieur est muni d'une prise HDMI, nous recommandons l'utilisation de la connexion HDMI pour obtenir une meilleure qualité d'image et de son.

#### REMARQUE

- Si les deux prises HDMI1 et HDMI2 sont connectées toutes les deux à des appareils extérieurs par un câble de conversion HDMI-DVI, HDMI2 a la priorité pour la prise audio.

La **fente d'interface commune (COMMON INTERFACE)** vous permet de recevoir des services de télévision payante accessible par des modules détachables.

Avant d'insérer le module, assurez-vous de couper l'alimentation principale de l'appareil, de retirer le couvercle du logement de la fente de la façon indiquée, puis d'insérer le module à fond dans la fente. Reportez-vous à la page 50 pour les détails.

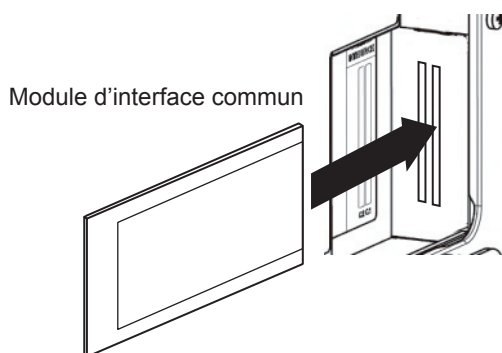

### Retirez le couvercle du logement de la fente

Poussez en haut du couvercle du logement de la fente pour le déverrouiller et soulevez-le dans la direction indiquée.

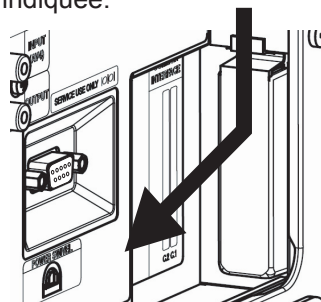

## CONNEXIONS (suite)

### Procédure de connexion (suite)

#### • Prises sur le côté

Comme les prises suivantes sont situées sur le côté, elles sont très pratiques pour connecter temporairement un appareil supplémentaire après avoir terminé les connexions sur le panneau arrière.

**AV5** peut être connecté à un appareil muni d'une sortie S-vidéo et d'une sortie composite.

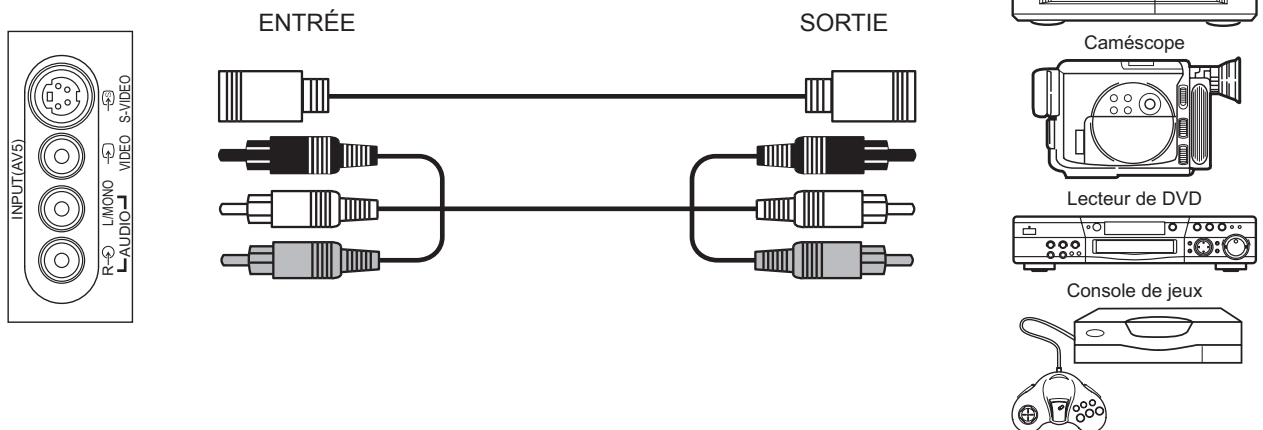

💡 Si votre appareil extérieur est muni d'une prise S-vidéo, nous recommandons l'utilisation de la connexion S-vidéo pour obtenir une meilleure qualité d'image.

**Casque d'écoute** Les réglages détaillés peuvent être réalisés à partir du Menu Audio à la page [38](#).



💡 Le son des enceintes est coupé quand un casque d'écoute est connecté à cette prise.

La prise **PHOTO INPUT** (entrée photo) peut être connectée à un appareil photo numérique ou à un lecteur de carte USB muni d'un câble USB. Pour en savoir plus, reportez-vous à la fonction d'entrée photo décrite aux pages [61](#) à [66](#).

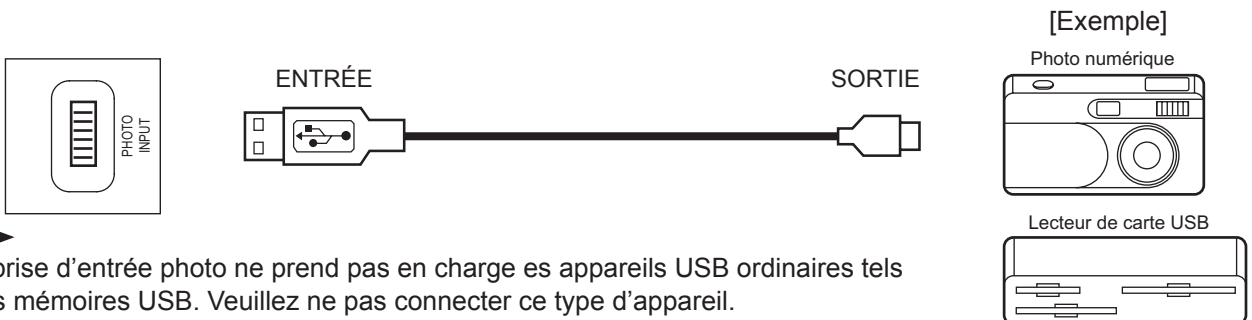

#### REMARQUE

Cette prise d'entrée photo ne prend pas en charge es appareils USB ordinaires tels que les mémoires USB. Veuillez ne pas connecter ce type d'appareil.

La **fente de carte mémoire SD (SD MEMORY CARD)** peut être utilisée pour la fonction d'entrée photo avec des cartes mémoire SD (ou MMC) contenant des images. Pour en savoir plus, reportez-vous à la fonction d'entrée photo décrite aux pages [61](#) à [66](#).

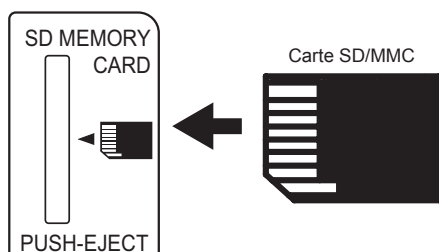

## CONNEXIONS (suite)

### Procédure de connexion (suite)

#### 4. Connexion de la fiche sur une prise secteur murale

Connectez le cordon d'alimentation après avoir terminé toutes les autres connexions.  
(Le type de fiche est différent de celui représenté sur l'illustration pour certains pays.)

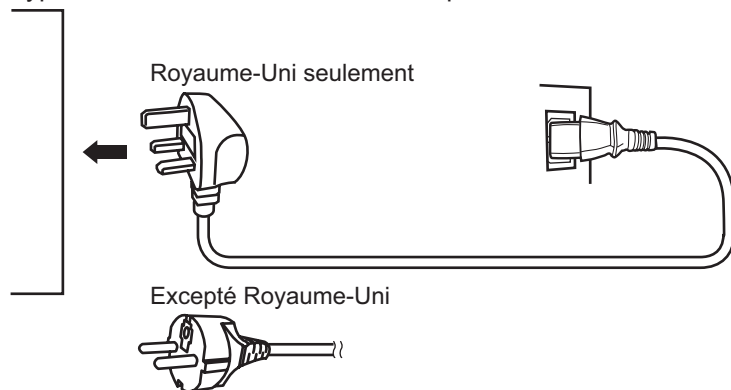

### ⚠ ATTENTION

- Utilisez uniquement le cordon d'alimentation fourni.
- N'utilisez pas une alimentation électrique différente que celle indiquée (secteur 100-240V, 50/60Hz). Cela pourrait causer un incendie ou un choc électrique.
- Pour le téléviseur à plasma, câble tripolaire est utilisé avec une prise de terre pour une protection efficace. Assurez-vous toujours de connecter le cordon d'alimentation à une prise tripolaire avec mise à la terre et assurez-vous que le cordon est correctement mis à la terre. Si vous utilisez un convertisseur de fiche d'alimentation, utilisez une prise murale avec une borne de terre et visez la ligne de terre.
- Assurez-vous que les deux extrémités du cordon d'alimentation sont facilement accessibles.
- Si vous changez le cordon d'alimentation, utilisez un cordon d'alimentation certifié conforme aux standards de sécurité de votre région.

### 👉 Informations

#### • Comment fixer les câbles

Après avoir connecté tous les câbles aux prises, fixez-les avec le serre-câbles.  
Quand vous fixez les câbles, faites attention de ne pas serrer trop fort.

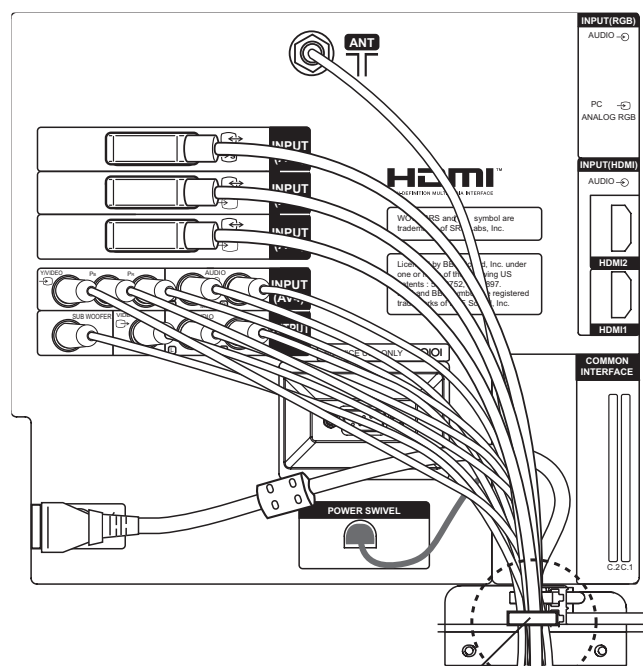

Avec une longue bande

#### Comment serrer le serre-câbles:

##### • Pour serrer

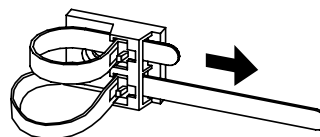

Tirez sur la bande dans la direction de la flèche.

##### • Pour desserrer

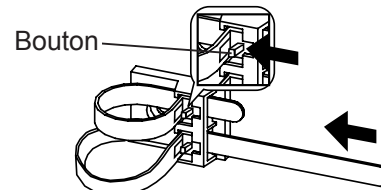

Desserrez la bande en poussant sur le bouton dans la direction de la flèche.

# OPÉRATIONS DE BASE

## Mise sous/hors tension

Maintenant mettez l'appareil sous tension. Assurez-vous que le cordon d'alimentation est branché sur une prise secteur murale.

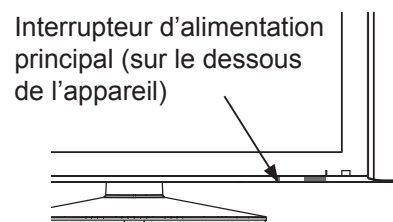

### • Pour mettre l'appareil sous tension

1. Appuyez sur l'**interrupteur d'alimentation principal** de l'appareil.
  - Le témoin indicateur s'allume en **rouge** (mode de veille).
2. Appuyez sur la touche d'**alimentation secondaire** sur le panneau de commande ou la télécommande.
  - La couleur du témoin indicateur devient **verte**, et l'image est affichée sur l'écran.

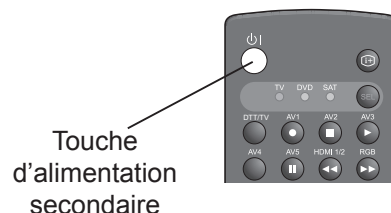

### • Pour mettre l'appareil hors tension

1. Appuyez sur la touche d'**alimentation secondaire** sur le panneau de commande ou la télécommande.
  - L'image disparaît de l'écran et le témoin indicateur devient **rouge** (mode de veille).
2. Appuyez sur l'**interrupteur d'alimentation principal** pour couper complètement l'alimentation de cet appareil.

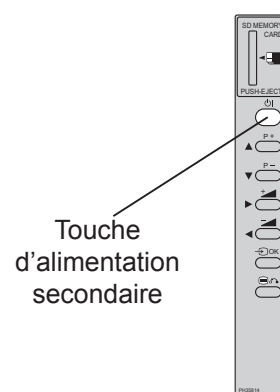

## Signification de l'état du témoin indicateur

État du témoin indicateur	État de l'alimentation	État de l'interrupteur d'alimentation
<b>Coupée</b>	Coupée	Alimentation principale → coupée
<b>Rouge</b>	Mode de veille	Alimentation principale → branchée Touche d'alimentation secondaire → coupée
<b>Clignote en rouge</b>	Mode de veille	Mode de veille comme ci-dessus Pendant la mise à niveau de la version DTT et de l'utilisation de la programmation de la minuterie sur une chaîne numérique.
<b>Vert</b>	Sous tension	Alimentation principale → branchée Touche d'alimentation secondaire → branchée
<b>Orange</b>	Mode d'Économie d'énergie*	Alimentation principale → branchée Touche d'alimentation secondaire → branchée
<b>Clignote en orange</b>	Mode d'Économie d'énergie	Mode d'Économie d'énergie comme ci-dessus Pendant la mise à niveau de la version DTT et de l'utilisation de la programmation de la minuterie sur une chaîne numérique.

\* À propos du mode d'économie d'énergie, reportez-vous à "Mode d'Économie d'énergie" et "Quand les messages suivants apparaissent sur l'écran" aux pages [68](#) et [70](#) pour les détails.

### REMARQUE





- Si l'image n'apparaît pas du tout sur l'écran, ou en cas d'autre problème, reportez-vous au GUIDE DE DÉPANNAGE aux pages [70](#) à [72](#). Il peut vous aider à résoudre le problème.
- Vous pouvez mettre l'appareil sous tension en appuyant uniquement sur la touche d'**alimentation secondaire** pendant le mode de veille.
- Ne mettez pas l'appareil Sous/Hors tension répétitivement pendant une courte période de temps. Cela peut causer un mauvais fonctionnement.
- Pour éviter les surtension transitoire quand l'appareil est remis sous tension, coupez l'alimentation principale de l'appareil avant de partir si il y a eu une coupure de courant pendant l'utilisation de l'appareil.

# OPÉRATIONS DE BASE (suite)

## Préréglages faciles

Quand vous mettez le téléviseur sous tension pour la première fois, votre téléviseur affiche automatiquement les réglages de “Langue”, “Pays” et “Réglage Auto”. (Reportez-vous aussi au Guide rapide fourni.)

### ● Instructions

1. Le premier écran qui apparaît vous demande de choisir la langue de l’affichage de votre téléviseur analogique.
2. En utilisant la touche , choisissez la langue que vous préférez dans la liste et appuyez sur la touche .
3. Puis, en utilisant la touche , choisissez votre pays de résidence et appuyez sur la touche .
4. L’écran de réglage automatique apparaît et votre téléviseur recherche les canaux analogiques parmi toutes les fréquences en les mémorisant dans l’ordre.





En fonction de votre pays de résidence, il ne passe pas au réglage automatique DTT (5-8).

Le processus du réglage automatique DTT varie en fonction du modèle.

Si vous avez le modèle 42/55PD9700U:

5. Une boîte de dialogue apparaît vous demandant si vous souhaitez accorder les canaux DTT. Choisissez “Oui” de façon que le téléviseur commence à rechercher les canaux DTT.

Si vous avez le modèle 42/55PD9700C:

5. La boîte de dialogue apparaît vous demandant de choisir la langue pour le réglage automatique DTT.
6. En utilisant la touche , choisissez la langue sur la liste et appuyez sur la touche .
7. Puis, en utilisant la touche , choisissez votre pays de résidence et appuyez sur la touche .
8. Une boîte de dialogue apparaît vous demandant si vous souhaitez accorder les canaux DTT. Choisissez “Oui” de façon que le téléviseur commence à rechercher les canaux DTT.

### REMARQUE

- Si vous souhaitez changer le réglage après la fin de préréglage facile, appuyez sur la touche  et faite les réglages manuellement.
  - Reportez-vous aux pages **24**, **25** pour le réglage analogique.
  - Reportez-vous à la page **41** pour le réglage DTT.



C'est un exemple du modèle pour le 42/55PD9700U.

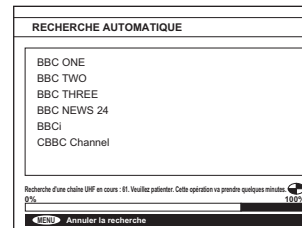
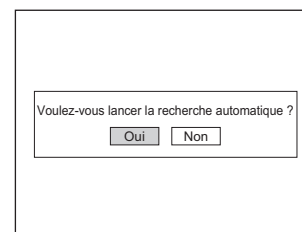
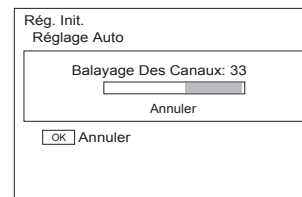

## OPÉRATIONS DE BASE (suite)

### Réglage du volume (Haut/Bas)

1. Pour augmenter le volume sonore, appuyez sur la touche **+** sur la télécommande ou sur la touche **Volume Haut** sur le panneau de commande.
  - L'indicateur de volume sur l'écran se déplace vers la droite.
2. Pour diminuer le volume sonore, appuyez sur la touche **-** sur la télécommande ou sur la touche **Volume Bas** sur le panneau de commande.
  - L'indicateur de volume sur l'écran se déplace vers la gauche.

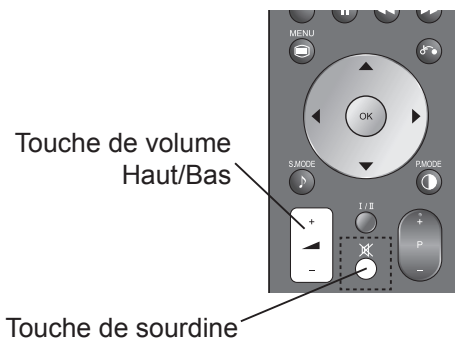

### Sourdine

1. Pour mettre le son en sourdine, appuyez sur la touche **⌘** sur la télécommande.
  - Le son de l'appareil est coupé temporairement.
  - La couleur de l'indicateur de volume devient **magenta** pendant que le volume est coupé.
2. Pour rétablir le son, appuyez de nouveau sur la touche **⌘** ou sur la touche Volume Haut sur le panneau de commande ou sur la télécommande.
  - La couleur de l'indicateur de volume redevient **verte**.

#### REMARQUE

- Vous pouvez diminuer le volume en appuyant sur la touche **-** pendant que le volume est coupé.

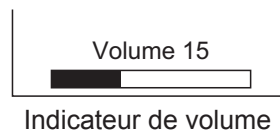
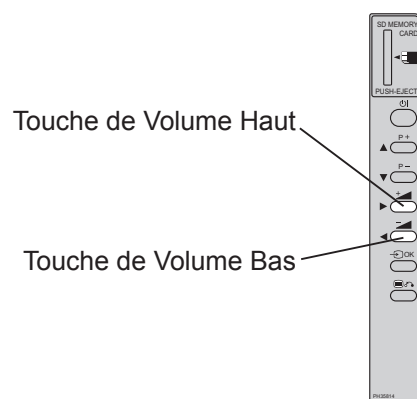

# OPÉRATIONS DE BASE (suite)

## Commutation de l'entrée sur TV/AV1-5, HDMI et RGB

En appuyant sur la touche de sélection d'entrée vous pouvez changer l'entrée.

- Pour voir une émission diffusée actuellement, appuyez sur la touche de sélection d'entrée sur le panneau de commande, sur les touches numériques ou la touche Chaîne Haut/Bas sur la télécommande.
- Pour afficher les images sorties par les appareils extérieurs connectés à chaque prise (DTT/TV, AV1-5, HDMI1/2 et RGB), choisissez le mode correspondant.

1. Appuyez sur les touches de **sélecteur d'entrée** sur la télécommande.

2. Le mode d'entrée peut aussi être changé en utilisant la touche de **sélecteur d'entrée** sur le panneau de commande.

Chaque fois que vous appuyez sur cette touche, l'affichage du mode correspondant apparaît sur l'écran dans l'ordre suivant.

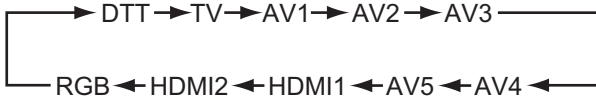

3. Pour retourner directement au mode de télévision, appuyez sur les touches Chaîne Haut/Bas sur la télécommande ou le panneau de commande.

Vous pouvez aussi utiliser les touches numériques sur la télécommande.

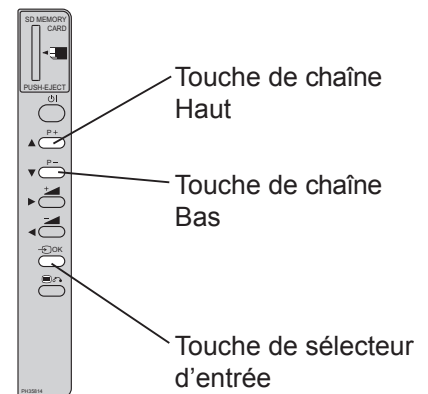
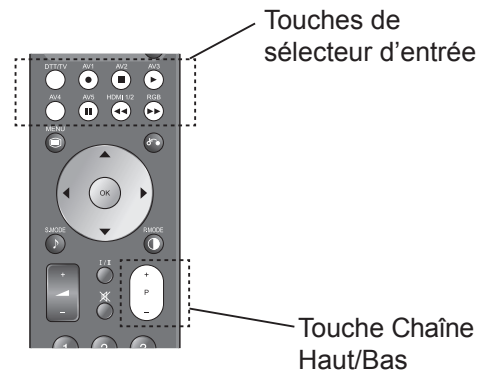

## Écran du signal d'entrée

L'état du signal d'entrée peut être affiché sur l'écran en appuyant sur la touche sur la télécommande.

- L'écran apparaît aussi en mode DTT lors du changement des chaînes et disparaît après environ 3 secondes. Reportez-vous à la page 44 à propos de la bannière d'informations.
- L'écran du mode TV/Vidéo/RGB disparaît après environ 6 secondes.



### DTT

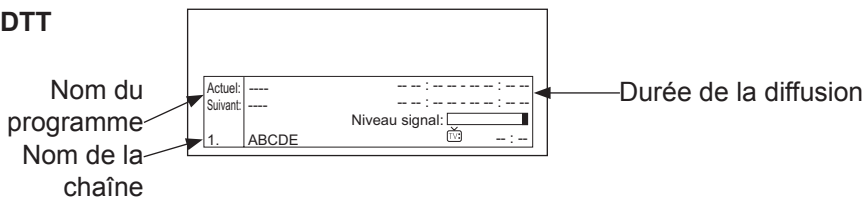

### Télévision

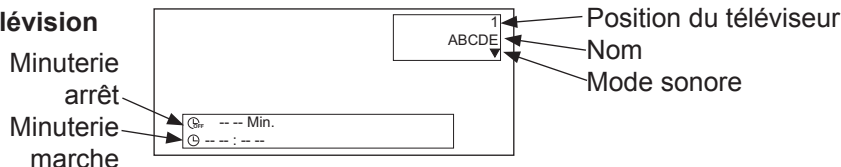

### VIDÉO

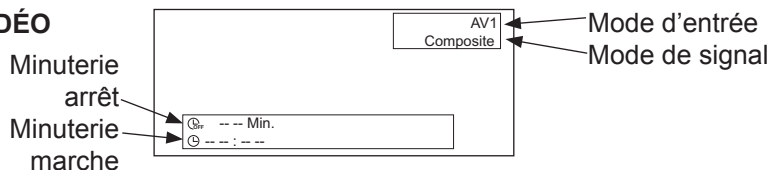

### RGB

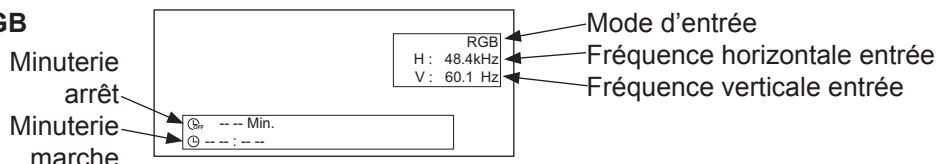









# RÉGLAGE DU TÉLÉVISEUR

## Comment utiliser le système d'affichage sur l'écran (OSD)

Avec le système d'affichage sur l'écran, vous pouvez accéder à diverses caractéristiques et fonction de cet appareil.

### • Opérations de base

1. Appuyez sur la touche  sur la télécommande ou sur la touche **Menu** le panneau de commande de l'appareil. Le **Menu principal** apparaît sur l'écran comme montré ci-à droite.
2. Pour choisir un article, appuyez sur les touches . L'article choisi est mis en valeur en jaune.
3. Appuyez sur la touche  pour valider votre choix. La page du menu choisi apparaît sur l'écran.
4. Utilisez les touches  pour choisir un article sur la page MENU. Appuyez sur la touche  pour régler les chaînes choisies.
5. Utilisez les touches  pour ajuster les valeurs de l'article choisi ou les options choisies. Appuyez sur la touche  pour valider votre choix.
6. Pour quitter le menu, appuyez sur la touche .

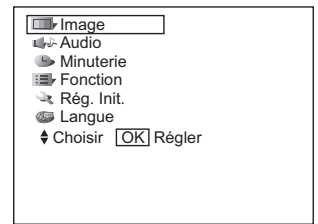

<Menu principal>

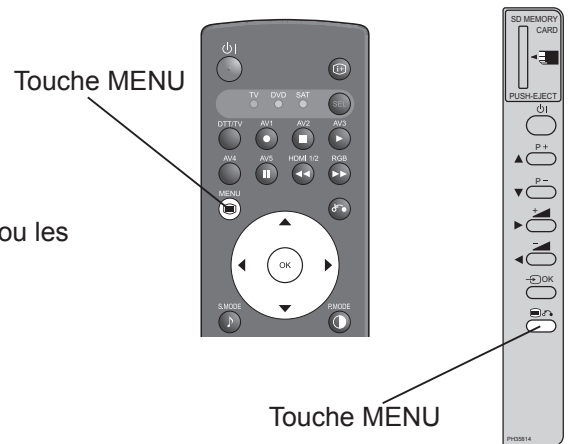

#### REMARQUE

- L'écran de menu sur l'écran disparaît automatiquement quand aucune opération n'est réalisée pendant environ une minute.
- Il y a un autre menu principal pour les réglages DTT comme montré. Reportez-vous à la page **40** pour le Menu Principal DTT.

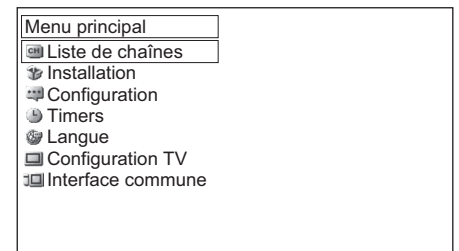



<Menu principal DTT>

## Menu des langues

Choisissez la langue sur la liste de façon à afficher les menus sur l'écran dans la langue choisie.

### Comment régler la langue

1. Afficher le menu "Langue" à partir du menu Principal.
2. Choisissez la langue appropriée avec le curseur sur la liste. L'article choisi est mis en valeur en jaune.
3. Appuyez sur la touche  pour valider votre choix. Le point noir apparaît à l'intérieur du cercle quand la sélection est faite.
4. Appuyez sur la touche  pour quitter tout le menu sur l'écran.

#### REMARQUE

- Ce réglage est pour langue des affichages des canaux analogiques. Pour la langue des affichages des canaux DTT, reportez-vous à "Langue du système" à la page **41**.



Pour le 42/55PD9700U

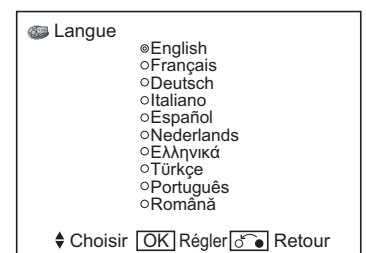

Pour le 42/55PD9700C



# RÉGLAGE DU TÉLÉVISEUR (suite)

## Menu Rég. Init. (mode TV)

Avec ce menu, vous pouvez accéder divers types de fonctions liées aux réglages des chaînes de télévision.

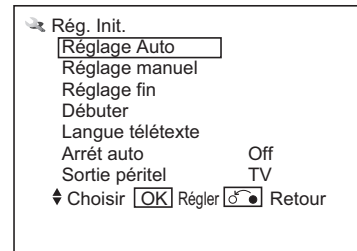



Articles choisis			Conseils pour le réglage
Réglage Auto	Pays	( Page 1 )	Choisissez le pays dans lequel vous souhaitez regarder la télévision de façon que l'appareil démarre le réglage automatique pour les chaînes appropriées. Si certaines chaînes nécessaires sont ratées par le réglage automatique, réglez-les avec le Réglage manuel.
		( Page 2 )	
( Page 3 )			
( Page 4 )			
	Cherch.		Accorde les chaînes locales automatiquement. Appuyez sur la touche  pour démarrer la recherche.
Réglage manuel	Position		Appuyez sur les touches de chaîne Haut (+) Bas (-) pour entrer le numéro de la position (1-199, AV00) ou le numéro de chaîne (C* * ou S* *).
	Cherch.	CH	Choisissez la méthode d'entrée des chaînes et entrez les chiffres pour le chaîne que vous souhaitez regarder. Appuyez sur la touche  pour démarrer la recherche.
		S	
		MHz	
	Dec.	Off	Réglez normalement sur Off. Se ce réglage est réglé sur On quand autre chose que DTT est choisi pour la sortie péritel, la prise AV1 (péritel) fonctionne comme sortie de signal de télévision et l'écran change automatiquement sur l'écran du signal d'entrée AV1 (péritel).
		On	
Nom		1. Déplacez le curseur sur la première position et choisissez les lettres avec les touches . 2. Passez à la position suivante avec la touche . 3. Appuyez de nouveau sur la touche  quand vous avez fini d'entrer toutes les lettres. • Les lettres sélectionnables sont les suivantes: "0"- "9", "A"- "Z", "+", " " (blanc), "-" (affiché comme blanc), et "." (point).	
Système sonore	L	Choisissez le système sonore parmi les 5 systèmes disponibles.	
	L'		
	BG		
	I		
	DK		

### Informations

- Utilisez AV00 quand vous connectez un appareil tel qu'un magnétoscope via un câble HD (type antenne).

## RÉGLAGE DU TÉLÉVISEUR (suite)

### Menu Rég. Init. (mode TV) (suite)

Articles choisis		Conseils pour le réglage	
Réglage manuel	Système de couleurs	Auto	Choisissez le standard de couleur parmi les 5 modes disponibles.
		PAL	
		SECAM	
		NTSC4.43	
		NTSC3.58	
	Saut	Off	Cela vous permet de sauter automatiquement les chaînes non enregistrées lors de l'utilisation des touches chaînes Haut (+) Bas (-) pour choisir les chaînes.
On		Cette fonction saute automatiquement les chaînes non disponibles quand On est choisi.	
Réduct. du bruit	Off	Le bruit sur l'écran ou les interférences peuvent être réduits, et plus particulièrement dans une zone de faible champ électrique.	
	On		
Réglage fin	-56~+56	▶ : Augmente la fréquence. ◀ : Diminue la fréquence.	
Débuter		<p>Vous pouvez changer l'ordre des chaînes de la façon suivante.</p> <ol style="list-style-type: none"> <li>Déplacez le curseur sur la ligne de la chaîne dont vous souhaitez changer l'ordre et appuyez sur la touche .</li> <li>La couleur des lettres de la ligne choisie devient jaune et la ligne est entourée de crochets [ ].</li> <li>Déplacez la ligne choisie en utilisant les touches .</li> <li>Appuyez sur la touche  pour fixer la position.</li> </ol>	
Langue télétexte		<p>La langue la plus appropriée pour les télétextes est choisie automatiquement en fonction du pays que vous avez choisi pour le Réglage Auto. Si le texte n'est pas affiché correctement, par exemple, parce que vous habitez près d'une frontière, choisissez une autre zone (ci-dessous).</p> <p>Europe de l'ouest : Pays de l'Europe de l'ouest et Turquie (C'est le réglage normale pour une utilisation en Europe)</p> <p>Europe de l'est : Pays de l'Europe de l'est</p> <p>Russie : Pays voisins de la Russie et pays de l'Europe de l'est</p> <p>Farsi : Pays du Moyen orient</p>	
Arrêt auto	Off	Quand aucun émission n'est reçu et qu'aucun opération n'est effectuée pendant 10 minutes en mode de télévision, l'appareil se met en mode de veille automatiquement.	
	On		
Sortie péritel	DTT	AV1 (péritel) est fixé comme mode choisi.	
	Télévision	• Quand "Moniteur" est choisi, il est possible de contrôler uniquement le signal vidéo composite des entrées AV2, AV3, AV4 ou AV5 qui sont affichées sur l'écran en même temps.	
	Moniteur	• Si "Dec." est réglé sur ON quand autre chose que DTT est choisi, il est fixé sur "TV" automatiquement.	

# RÉGLAGE DU TÉLÉVISEUR (suite)

## Menu Rég. Init. (mode AV)

Avec ce menu, vous pouvez choisir ou ajuster les conditions des signaux d'entrée de chaque prise.

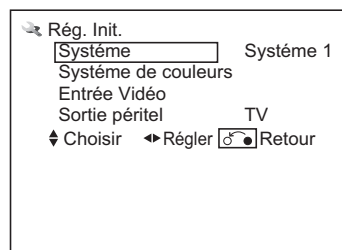

Articles choisis			Conseils pour le réglage	
<b>Système</b>	Système 1		Ne change pas le réglage d'origine. (Système 1: Europe/Asie, Système 2: Amérique du Nord) • Entrée composite et S-vidéo uniquement.	
	Système 2			
<b>Système de couleurs</b>	AV1-AV5	Système 1	Auto	Choisissez le standard de couleur en fonction du signal d'entrée. • Généralement, choisissez [Auto]. • Si le signal d'entrée a trop de bruits, si le niveau du signal est trop faible ou si le fonctionnement n'est pas stable avec [Auto], choisissez le standard en fonction du standard de couleur du signal d'entrée. • Entrée composite et S-vidéo uniquement.
			PAL	
			SECAM	
			NTSC4.43	
	Système 2	Système 2	Auto	
			NTSC-M	
			PAL-M	
			PAL-N	
<b>Entrée Vidéo</b>	AV1	S-vidéo	Pour AV1: Choisissez ce réglage en fonction du type de signal d'entrée. • Le réglage par défaut est [Composite]. Choisissez [S-vidéo] si vous souhaitez voir une image S-vidéo.	
		Composite		
	AV4	Auto	Pour AV4: Choisissez la colorimétrie en fonction du signal d'entrée. • Généralement, choisissez [Auto]. • Si les couleurs ne sont pas affichées correctement, choisissez [HDTV] ou [SDTV/DVD] en fonction du signal d'entrée. • Entrée en composantes uniquement.	
		HDTV		
		SDTV/DVD		
	<b>Sortie péritel</b>	DTT		AV1 (péritel) est fixé comme mode choisi. • Quand "Moniteur" est choisi, il est possible de contrôler uniquement le signal vidéo composite des entrées AV2, AV3, AV4 ou AV5 qui sont affichées sur l'écran en même temps. • Si "Dec." est réglé sur ON quand autre chose que DTT est choisi, il est fixé sur "TV" automatiquement.
TV				
Moniteur				

# RÉGLAGE DU TÉLÉVISEUR (suite)

## Menu Rég. Init. (mode RGB)

Avec ce menu, vous pouvez ajuster les conditions d'affichage de l'image entrée par les prises RGB. En appuyant sur la touche ▼ en bas de la première page du menu Rég. Init., la deuxième page du menu Rég. Init. apparaît sur l'écran.

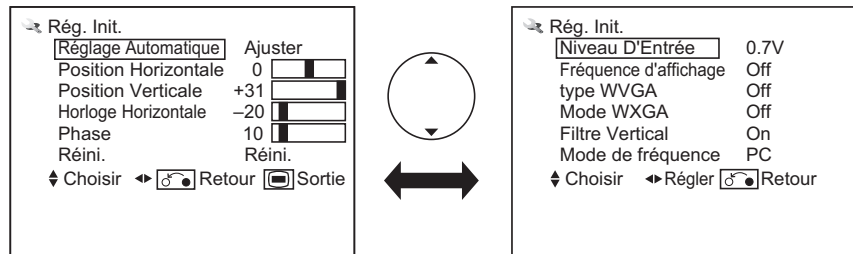

Articles choisis		Conseils pour le réglage
<b>Réglage Automatique</b>		<p>Ajuste la Position Horizontale, la Position Verticale, Horloge Horizontale et la Phase automatiquement.</p> <ul style="list-style-type: none"> <li>Appuyez sur la touche <b>OK</b> pour démarrer le réglage automatique.</li> </ul> <p>Le message "Ajustement automatique" est affiché.</p> <ul style="list-style-type: none"> <li>En fonction du type de signal, il est possible que l'affichage ne soit pas ajuster à ses conditions maximum avec cette fonction. Dans ce cas, veuillez ajuster manuellement chaque article.</li> </ul>
<b>Position Horizontale*</b>	-63~+63	<p>Ajuste la position horizontale de l'écran.</p> <ul style="list-style-type: none"> <li>Quand la position dépasse la plage possible, la couleur de l'écran devient Magenta.</li> </ul>
<b>Position Verticale*</b>	-31~+31	<p>Ajuste la position verticale de l'écran.</p> <ul style="list-style-type: none"> <li>Quand la position dépasse la plage possible, la couleur de l'écran devient Magenta.</li> </ul>
<b>Horloge Horizontale*</b>	-31~+31	<p>Minimise les bandes verticales sur l'écran.</p>
<b>Phase*</b>	0~63	<p>Minimise le flou des lettres et les bandes sur les lignes horizontales.</p> <ul style="list-style-type: none"> <li>Assurez-vous d'ajuster <u>l'Horloge horizontale d'abord avant</u> d'ajuster la Phase.</li> </ul>
<b>Réini.</b>		<p>Réinitialise toutes les valeurs réglées sur cette page de Menu aux réglages de l'usine.</p>

## RÉGLAGE DU TÉLÉVISEUR (suite)

### Menu Rég. Init. (mode RGB) (suite)

Articles choisis		Conseils pour le réglage
Niveau D'Entrée	0.7V	<ul style="list-style-type: none"> <li>• Normalement, choisissez [0.7V].</li> <li>• Choisissez [1.0V] uniquement quand tout l'écran devient trop blanc.</li> </ul>
	1.0V	
Fréquence d'affichage	Off	Choisissez si l'information de la fréquence du signal de l'ordinateur doit être affichée ou non sur l'écran du signal d'entrée.
	On	
type WVGA	Off	Il vous permet de changer la taille d'affichage sur [Complet] et [Réal]. (Reportez-vous à "Changement de la taille" à la page <b>55</b> pour les détails.) <ul style="list-style-type: none"> <li>• Cette fonction est disponible uniquement pour les signaux WVGA.</li> <li>• Reportez-vous à "Liste des signaux recommandés" à la page <b>75</b>.</li> </ul>
	On	
Mode WXGA	Off	<ul style="list-style-type: none"> <li>• Cette fonction est disponible uniquement pour les signaux WXGA.</li> <li>• Reportez-vous à "Liste des signaux recommandés" à la page <b>75</b>.</li> </ul>
	1280x768	
	1366x768	
Filtre Vertical	Off	Réglez sur [On] pour réduire les papillonnements sur l'écran.
	On	
Mode de fréquence	PC	Choisissez [Film] pour voir une image animée de l'ordinateur.
	Film	

### Informations

- Le réglage des articles marqués par "★" peut être mémorisé automatiquement en fonction du mode du signal.
- Le mode du signal est identifié par la fréquence horizontale/verticale et la polarité du signal de synchronisation. Les signaux qui ont presque les mêmes valeurs pour les articles ci-dessus peuvent être considérés comme le même signal.
- L'article "Réglage Automatique" ne peut pas être mémorisé. Appuyez sur la touche  pour démarrer le réglage automatique, si nécessaire.

# RÉGLAGE DU TÉLÉVISEUR (suite)

## Menu Fonction

Ce menu propose diverses façon de protéger votre panneau, réduire la consommation d'énergie et de faire divers réglages en utilisant des fonctions pratiques telles que le mode d'Arrête sur image et d'entrée photo.

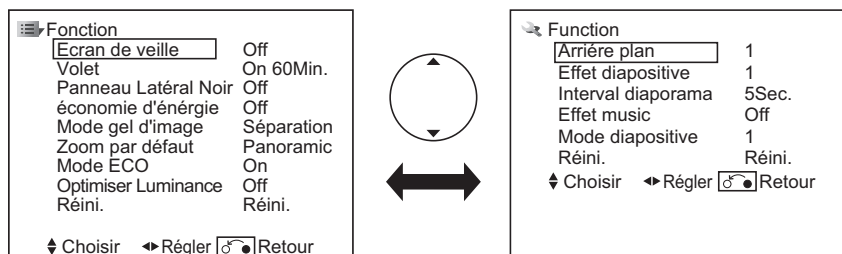

Articles choisis		Conseils pour le réglage
Ecran de veille	Off	C'est une des possibilités de réduire la rémanence d'image en déplaçant l'écran légèrement à intervalle donné. Vous pouvez choisir l'intervalle avec les touches de curseur.
	5Min.	
	10Min.	
	20Min.	
	40Min.	
	60Min.	
Volet	On	On Affiche un écran blanc pour corriger le problème de rémanence d'image. • On : Opération continue • 60Min. : Opération limitée à 60 minutes.
	60Min.	
Panneau Latéral noir	Off	Ce réglage permet de changer la couleur des barres latérales qui apparaissent en mode normal. (Off: gris, On: noir) Il est recommandé de régler cet article sur Off pour réduire le problème de rémanence d'image. Veillez noter que ce mode n'est pas disponible pendant la fonction d'entrée photo.
	On	
économie d'énergie	Off	Pendant l'entrée AV, cette fonction aide à réduire la consommation d'énergie quand il n'y a pas de signal vidéo. Si la prise d'entrée AV est choisie et qu'il n'y a aucun signal d'entrée, le mode d'économie d'énergie est mise en service pour AV4 et l'appareil entre en veille pour les autres entrée AV. (Reportez-vous à la page 68 pour les détails.)
	On	
Mode gel d'image	Séparation	Cette fonction est pratique pour regarder à la fois un programme en mouvement et en arrêt sur image. (Reportez-vous à la page 60 pour les détails.) • Séparation: Images de demi-taille • effet strobe: Images à la taille de vignettes
	effet strobe	
Zoom par défaut	Panoramic	Vous pouvez régler la taille de l'écran pour que l'écran de l'entrée TV/AV apparaisse en premier quand l'appareil est mis sous tension.
	4:3	
	14:9 Zoom	
Mode ECO	Off	Ce mode permet de réduire la consommation d'énergie.
	On	
Optimiser Luminance	Off	Ce réglage aide à éviter la rémanence d'image de logo de stations par exemple en réduisant la luminosité aux 4 coins.
	On	
Réini.		Chaque article de cet d'écran de menu peut être réinitialisé aux réglages de l'usine en appuyant sur la touche

### Informations

- L'article "Volet" ne peut pas être mémorisé.  
Choisissez "On" ou "60Min." pour régler cette fonction comme vous le souhaitez.

## RÉGLAGE DU TÉLÉVISEUR (suite)

### Function Menu (suite)

Articles choisis		Conseils pour le réglage
Arrière plan	1	Cette fonction est disponible uniquement pour la fonction d'entrée photo. Change le modèle du fond Voir les détails à la page <a href="#">65</a> .
	2	
Effect diapositive	Off	Cette fonction est disponible uniquement pour la fonction d'entrée photo. Vous pouvez choisir l'effet de la transition entre les photos lors du diaporama. Voir les détails à la page <a href="#">63</a> .
	1	
	2	
Interval diaporama	5sec	Cette fonction est disponible uniquement pour la fonction d'entrée photo. Vous pouvez choisir l'intervalle de la transition entre les photos lors du diaporama. Voir les détails à la page <a href="#">63</a> .
	10sec	
	30sec	
Effet music	Off	Cette fonction est disponible uniquement pour la fonction d'entrée photo. Vous pouvez choisir votre musique de fond préférée pour le diaporama. Voir les détails à la page <a href="#">63</a> .
	1	
	2	
Mode diapositive	1	Cette fonction est disponible uniquement pour la fonction d'entrée photo. Vous pouvez choisir où commencer le diaporama. Voir les détails à la page <a href="#">63</a> .
	2	
Réini.		Chaque article de cet écran de menu peut être réinitialisé aux réglages de l'usine en appuyant sur la touche  .

# RÉGLAGE DU TÉLÉVISEUR (suite)

## Menu Image (mode TV/AV)

Dans ce menu, vous pouvez réaliser des ajustements spécifiques pour l'image selon vos préférences. En appuyant sur la touche ▼ en bas de la première page du menu Image, la deuxième page du menu Image apparaît sur l'écran.

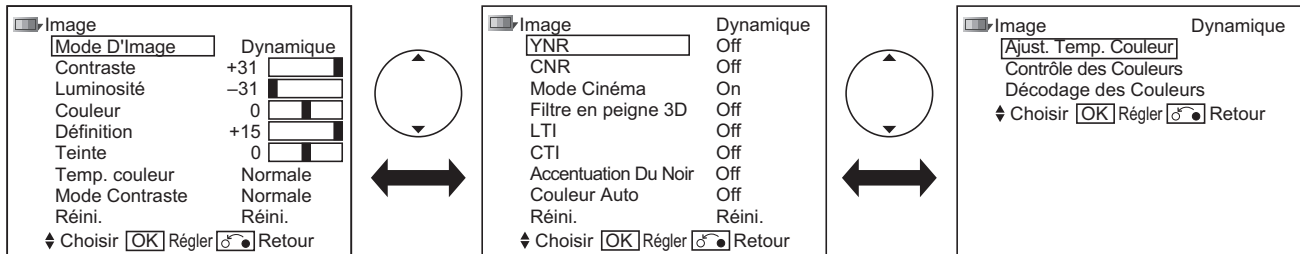



Articles choisis		Conseils pour le réglage
<b>Mode D'Image</b>	Dynamique	Vous pouvez choisir le réglage le plus approprié parmi les 3 modes disponibles en fonction des conditions d'éclairage et l'utilisation souhaitée. Dynamique: Convient aux conditions lumineuses. Naturel: Convient aux conditions d'éclairage normal. Cinéma: Convient pour regarder un film.
	Naturel	
	Cinéma	
<b>Contraste*</b>	-31~+31 (+32~+40)	Ce réglage permet d'ajuster le contraste pour l'ajuster aux conditions d'éclairage en utilisant la touche (◀). • La valeur maximum peut être étendue à [+40] en maintenant pressée la touche ▶ à [+31], dont la couleur change entre le jaune et le magenta. Cet une caractéristiques spéciale préparée pour les scènes sombres. Dans des conditions normales, il est recommandé de régler la valeur en dessous de [+31].
<b>Luminosité*</b>	-31~+31	Avec cette fonction le noir est ajusté pour changer la luminosité générale en utilisant la touche (◀).
<b>Couleur*</b>	-31~+31	Ce réglage permet d'ajuster la densité de couleur en fonction de vos préférence en utilisant la touche (◀).
<b>Définition*</b>	-15~+15	Le niveau de netteté peut être ajusté en appuyant sur la touche ◀ pour une image plus douce et sur la touche ▶ pour une image plus nette.
<b>Teinte*</b>	-31~+31	Appuyer sur la touche ◀ permet d'accentuer les rouges et d'affaiblir les verts, tandis qu'appuyer sur cette touche ▶ permet d'affaiblir les rouges et accentuer les verts. Un conseil pour ce réglage est d'ajuster pour obtenir une couleur de peau réaliste.
<b>Temp. couleur*</b>	Froid	Vous pouvez choisir un des 4 réglages proposés (défaut) en fonction de l'état des couleurs avec la touche (◀).
	Normale	
	Chaude	
	Noir/Blanc	



## RÉGLAGE DU TÉLÉVISEUR (suite)

### Menu Image (mode TV/AV) (suite)

Articles choisis		Conseils pour le réglage
Mode Contraste*	Dynamique	Vous pouvez choisir parmi 3 modes. Dynamique: Rend plus nette la gradation pour améliorer la sensation de contraste. Normale: Reproduit la gradation la plus fidèle possible. Auto: Ajuste pour obtenir une luminosité naturelle sans blancs flous en détectant les parties lumineuses de l'image.
	Normale	
	Auto	
Réini.		Chaque article de cet écran de menu peut être réinitialisé aux réglages de l'usine en appuyant sur la touche  .
YNR*	Off	C'est un système de réduction de bruit pour le signal d'image.
	Bas	
	Haut	
CNR*	Off	C'est un système de réduction de bruit pour le signal de couleur.
	Bas	
	Haut	
Mode Cinéma*	Off	On: Identifie automatiquement si c'est un film et reproduit fidèlement les images originales du film. Off: Réglez sur Off si l'image ne paraît pas naturelle.
	On	
Filtre en peigne 3D*	Off	Ce réglage est disponible uniquement lors de la réception d'un signal composite NTSC/PAL. Il réduit le flou des points et des couleurs sur une échelle en minutes de façon à reproduire des couleurs pures.
	Bas	
	Haut	
LTI*	Off	Ajuste la netteté des signaux d'image.
	Bas	
	Moyen	
	Haut	
CTI*	Off	Ajuste la netteté du signal de couleur.
	Bas	
	Moyen	
	Haut	
Accentuation Du Noir*	Off	Ajuste la compensation du niveau de noir.
	Bas	
	Moyen	
	Haut	
Couleur Auto*	Off	Ce réglage contrôle et ajuste les couleurs pour maintenir des niveaux de couleur constants. Il maintient aussi des tons de peau naturels en conservant la fidélité des couleurs des arrière-plans. Ce réglage est disponible uniquement lors de la réception d'un signal composite et S-vidéo NTSC.
	On	
Réini.		Chaque article de cet écran de menu peut être réinitialisé aux réglages de l'usine en appuyant sur la touche  .

## RÉGLAGE DU TÉLÉVISEUR (suite)

### Menu Image (mode TV/AV) (suite)

Articles choisis		Conseils pour le réglage	
<b>Adjust. Temp. Couleur**</b>	On	Amplitude	On: Quand vous souhaitez réaliser des ajustements spécifiques dans chacun des 4 modes de température de couleur. Vous pouvez ajuster l'amplitude et couper. Les réglages sont réfléchis sur la température de couleur. Amplitude: atténue les couleurs suivantes pour les partie lumineuses. Couper: atténue les couleurs suivantes pour les partie sombres.
		Rouge	
		Vert	
		Bleu	
		Couper	
		Rouge	
		Vert	
	Bleu		
Off	Off: Reste au réglage par défaut.		
<b>Contrôle des Couleurs**</b>	On	Magenta	On: Met en service l'ajustement de la balance de chaque couleur en fonction des préférences de l'utilisateur. Le réglage est réfléchi sur les 4 modes de température de couleur. Off: Reste au réglage par défaut.
		Rouge	
		Jaune	
		Vert	
		Cyan	
		Bleu	
	Off		
<b>Décodage des Couleurs</b>	RGB/R/G/B	Ce réglage permet d'ajuster le niveau R/G/B et la teinte pour faire apparaître les couleurs plus naturelles selon le goût de l'utilisateur. Tout d'abord, choisissez RGB (écran à plusieurs couleurs) ou R/G/B (écrans à une seule couleur) pour vérifier les effets de décodage des couleurs pendant l'ajustement. Puis, vous pouvez ajuster le niveau de couleur (rouge et vert), l'intensité de couleur et la teinte. Appuyez sur  pour enregistrer le réglage. Les réglages sont réfléchis sur les 4 modes de température de couleur.	
	Rouge**		
	Vert**		
	Couleur*		
	Teinte*		

#### Informations

Les réglages des articles indiqués par “\*” peuvent être mémorisés pour chaque entrée et mode d'image (Dynamique/Naturel/Cinéma).

Vous pouvez profiter de différents réglages en fonction de l'entrée choisi tel que pour un magnétoscope en AV1.

De plus, les articles indiqués par “\*\*” peuvent être mémorisés pour chaque mode de température de couleur.

# RÉGLAGE DU TÉLÉVISEUR (suite)

## Menu Image (mode RGB)

Dans ce menu, vous pouvez réaliser des ajustements spécifiques pour l'image RGB selon vos préférences.

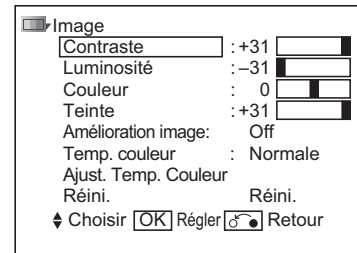

Articles choisis		Conseils pour le réglage
<b>Contraste</b>	-31~+31 (+32~+40)	Ce réglage permet d'ajuster le contraste pour l'ajuster aux conditions d'éclairage en utilisant la touche . <ul style="list-style-type: none"> <li>• La valeur maximum peut être étendue à [+40] en maintenant pressée la touche  à [+31], dont la couleur change entre le jaune et le magenta. C'est une caractéristique spéciale préparée pour les scènes sombres. Dans des conditions normales, il est recommandé de régler la valeur en dessous de [+31].</li> </ul>
<b>Luminosité</b>	-31~+31	Ajustez en fonction de vos préférences personnelles en utilisant la touche .
<b>Couleur</b>	-31~+31	Ajustez en fonction de vos préférences personnelles en utilisant la touche .
<b>Teinte</b>	-15~+15	Appuyer sur la touche  permet d'accentuer les rouges et d'affaiblir les verts, tandis qu'appuyer sur la touche  permet d'affaiblir les rouges et accentuer les verts. Un conseil pour ce réglage est d'ajuster pour obtenir une couleur de peau réaliste.
<b>Amélioration image</b>	Off	Vous pouvez choisir la netteté de votre choix pour les parties détaillées.
	Bas	
	Moyen	
	Haut	
<b>Temp. couleur</b>	Froid	Vous pouvez choisir un des 4 réglages proposés (défaut) en fonction des conditions d'éclairage avec les touches .
	Normale	
	Chaude	
	Noir/Blanc	

## RÉGLAGE DU TÉLÉVISEUR (suite)

### Menu Image (mode RGB) (suite)

Articles choisis		Conseils pour le réglage	
Adjust. Temp. Couleur **	On	Amplitude	<p>On: Quand vous souhaitez réaliser des ajustements spécifiques dans chacun des 4 modes de température de couleur. Vous pouvez ajuster l'amplitude et couper. Les réglages reflètent la température de couleur.</p> <p>Amplitude: atténue les couleurs suivantes pour les partie lumineuses.</p> <p>Couper: atténue les couleurs suivantes pour les partie sombres.</p> <p>Off: Reste au réglage par défaut.</p>
		Rouge	
		Vert	
		Bleu	
		Couper	
		Rouge	
		Vert	
	Bleu		
Off			
Réini.	Chaque article de cet d'écran de menu peut être réinitialisé aux réglages de l'usine en appuyant sur la touche  .		

#### Informations

C'est une fonction pratique pour mémoriser automatiquement les réglages d'un menu pour presque tous les articles de façon que vous n'ayez pas besoin de refaire les réglages chaque fois. De plus, les articles suivants peuvent être mémorisés plus spécifiquement.

De plus, les réglages des articles indiqués par “\*\*” peuvent être mémorisés pour chaque mode de température de couleur.

# RÉGLAGE DU TÉLÉVISEUR (suite)

## Menu Audio

Avec ce menu, vous pouvez ajuster et personnaliser les réglages audio comme vous le souhaitez. Vous pouvez passer au menu suivant en appuyant sur la touche ▼ en bas.

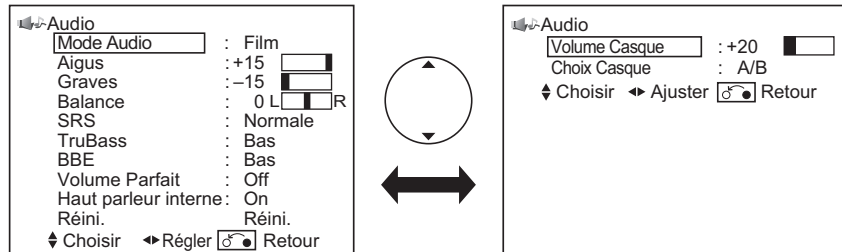

Articles choisis		Conseils pour le réglage
<b>Mode Audio</b>	Film	Vous pouvez choisir les réglages sonores les plus appropriés parmi 4 choix en fonction du contenu. Si vous souhaitez ajuster la valeur de chaque article selon vos préférences, choisissez "Favoris".
	Musique	
	Parole	
	Favoris	
<b>Aigus**</b>	-15~+15	Permet d'ajuster les aigus.
<b>Graves**</b>	-15~+15	Permet d'ajuster les graves.
<b>Balance</b>	-10~+10	Ajuste la balance du son sortant par le côté droite et gauche des enceintes.
<b>SRS</b>	Off	Ce système vous offre un son 3D dynamique. Choisissez en fonction de vos préférences.
	Normale	
	Large	
<b>TruBass</b>	Off	TruBass vous permet d'améliorer les sons graves. Choisissez en fonction de vos préférences.
	Bas	
	Haut	
<b>BBE</b>	Off	Le son haute définition BBE rétablit la clarté et la présence pour rendre les paroles plus compréhensibles et la musique plus réaliste. Choisissez en fonction de vos préférences.
	Bas	
	Haut	
<b>Volume Parfait**</b>	Off	Ce réglage ajuste automatiquement le volume à son niveau moyen chaque fois que vous changez de chaîne.
	On	
<b>Haut parleur interne</b>	Off	Ce réglage doit être mis hors service (Off) si vous souhaitez utiliser un équipement extérieur pour reproduire le son.
	On	Normalement, réglez-le sur On quand vous utilisez les enceintes intégrées de l'appareil.
<b>Réini.</b>		Réinitialise toutes les valeurs réglées sur cette page de Menu aux réglages de l'usine.

## RÉGLAGE DU TÉLÉVISEUR (suite)

### Menu Audio (suite)

Articles choisis		Conseils pour le réglage
Volume Casque	0~63	Ce réglage permet d'ajuster le volume du casque d'écoute. Le son des enceintes est réglé automatiquement sur MUTE quand un casque est connecté à cette prise.
Choix Casque	A/B	Choisissez le côté de l'écran pour lequel vous souhaitez écouter le son avec le casque d'écoute pendant le mode 2 images. (Voir "Mode multi images" à la page <a href="#">56</a> ) • A/B : Vous pouvez choisir le son du côté A (côté gauche) ou du côté B (côté droit) pour le son qui sort du casque d'écoute. Un icône de haut-parleur est affiché sur le côté que vous avez choisi.
	B	• B : Vous entendez uniquement le son du côté B (côté droit) de l'écran.

#### REMARQUE

La sortie du casque d'écoute n'est PAS disponible quand l'image de l'entrée RGB ou photo est sur l'écran.

#### Informations

C'est une fonction pratique pour mémoriser automatiquement les réglages d'un menu pour presque tous les articles de façon que vous n'ayez pas besoin de refaire les réglages chaque fois. De plus, les articles suivants peuvent être mémorisés plus spécifiquement.

Les réglages des articles indiqués par "★★" peuvent être mémorisés pour chaque Mode Audio.

### Menu Minuterie

Ce réglage permet de mettre l'appareil hors tension (en veille) ou sous tension automatiquement à l'heure que vous souhaitez.

Minuterie  
 Minuterie arrêté : 30Min.  
 Minuterie marche : --:--  
 ⚡ Choisir ◀ Ajuster  Retour

Articles choisis		Conseils pour le réglage
Minuterie arrêté	--Min.	Cette fonction met automatiquement l'appareil en mode de veille quand la période de temps choisie est écoulée.
	30Min.	
	60Min.	
	90Min.	
	120Min.	
Minuterie marche	--:--	Cette fonction met automatiquement l'appareil sous tension à partir du mode de veille quand la période de temps choisie est écoulée. Entrez la durée souhaitée dans une plage de 00:00 à 11:59 en utilisant les touches  sur la télécommande.

# RÉGLAGE DU TÉLÉVISEUR (suite)

## Télétexte analogique

### • Comment utiliser le télétexte

Vous pouvez afficher le télétexte en appuyant simplement sur les touches de la télécommande.

**REMARQUE**

Choisissez la langue des télétextes à partir du menu Rég. Init., comme indiqué à la page 26.

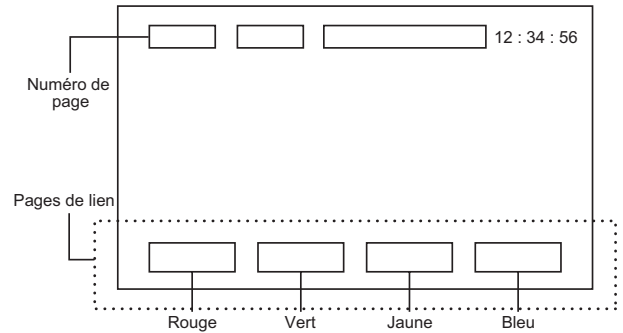

Opération	Appuyez sur
Pour mettre en service le mode de télétexte. Pour quitter le mode de télétexte.	[Télévision ↔ Texte]
Pour séparer l'écran en deux et regarder en même temps les informations des télétextes et une émission de télévision. Appuyez de nouveau sur la touche pour regarder les télétextes sur un seul écran.	[Texte ↔ Télévision+ Texte]
Pour afficher la page d'index.	[Index]
Pour accéder au service des sous-titrages directement (si la chaîne diffuse un service de sous-titrage).	[Sous-titrage]
Pour afficher le texte caché. ex. Les réponses d'un jeu-questionnaire ou d'une page de jeux. Appuyez de nouveau sur la touche pour cacher de nouveau la réponse.	[Afficher]
Pour retourner à l'émission actuelle temporairement pendant la recherche d'une page de télétexte que vous avez demandé. Quand la recherche est terminée, la page désignée # est affichée en haut à gauche de l'écran. Appuyez de nouveau sur la touche pour retourner à la page de télétexte.	[Annuler]
Pour accéder aux pages de liens qui sont affichées en bas de la page. (Choisissez les touches correspondant aux couleurs des lettres sur l'écran.)	[Couleur]
Pour maintenir l'image du texte.	[Maintenir]



### Informations









- Chaque fois que vous appuyez sur la touche , l'écran commute entre l'écran double et l'écran du signal.
- Certaines pages de télétexte n'affichent pas les pages de liens en bas de l'écran. Appuyez sur la touche pour les afficher.

# OPÉRATIONS DE LA TÉLÉVISION NUMÉRIQUE TERRESTRE (DTT)

## Comment utiliser le système d'affichage sur l'écran (OSD)

Avec le système d'affichage sur l'écran, vous pouvez accéder à diverses caractéristiques et fonction de cet appareil.

### • Opérations de base

- Appuyez sur la touche  sur la télécommande ou sur la touche  le panneau de commande de l'appareil. Le **Menu principal DTT** apparaît sur l'écran comme montré ci-à droite.
- Pour choisir un article, appuyez sur les touches . L'article choisi est mis en valeur en jaune.
- Appuyez sur la touche  pour valider votre choix. La page du menu choisi apparaît sur l'écran.
- Utilisez les touches  pour choisir un article sur la page MENU. Appuyez sur la touche  pour valider votre choix.
- Utilisez les touches  pour ajuster les valeurs de l'article choisi ou les options choisies. Appuyez sur la touche  pour valider votre choix.
- Pour quitter le menu, appuyez sur la touche .

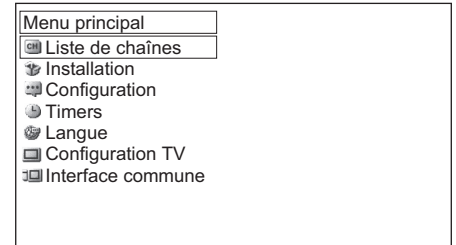

<Menu principal DTT>

\*C'est un exemple du modèle pour le 42/55PD9700U.

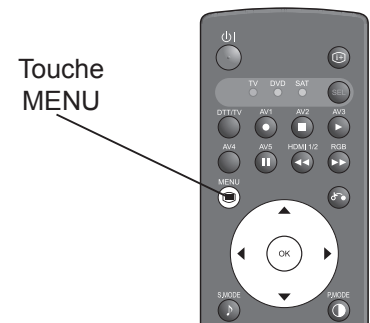

Touche MENU

#### REMARQUE

- L'écran de menu sur l'écran disparaît automatiquement quand aucune opération n'est réalisée pendant environ une minute.

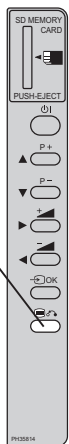

Touche MENU

### À propos de la fonction DTT

Veuillez noter que la fonction DTT de votre téléviseur a plusieurs différences en fonction du modèle et des services de chaque pays. Vérifiez la page de référence pour les détails.

Menu/Fonction	Différence	Page
<b>1. OSD</b>		
Chaînes (Liste de chaînes)	Pour le 42/55PD9700C, "Chaînes" apparaît sur le menu principal et "Liste de chaînes" peut être choisi à partir du menu "Chaînes".	24
	"Liste de chaînes" apparaît sur le menu principal.	40
	Pour le 42/55PD9700U, "Liste de chaînes" apparaît sur le menu principal.	42
		43
		48
Tri des chaînes	Disponible uniquement pour le 42/55PD9700C.	43
Pays	Le pays préféré peut être choisi à partir du menu "Pays" uniquement pour le 42/55PD9700C.	41
Langue audio	Les articles pouvant être choisis sur le menu sont différents.	47
Sous-titrage		47
<b>2. Service</b>		
M. à niveau récept.	Dépend du service de chaque pays.	49
Télétextes numériques		44
Guide électronique de programme (EPG)		45
Programmation de la minuterie		46







## Changement des préréglages

Si vous souhaitez changer le réglage après la fin de préréglage facile, faite les réglages manuellement comme suit. Reportez-vous à la page 21 à propos du préréglage facile.

## Réinstallation des chaînes DTT

Réinitialisation aux réglages de l'usine.

1. Appuyez sur la touche  sur la télécommande.
2. Choisissez "Installation" sur le menu principal DTT.
3. Choisissez "Première installation".
4. Choisissez la langue préférée en utilisant la touche  et appuyez sur la touche . (42/55PD9700C uniquement)
5. Choisissez le pays dans lequel vous regardez les programmes en utilisant la touche  et appuyez sur la touche . (42/55PD9700C uniquement)
6. Le message suivant apparaît. Appuyez sur "Oui".

Etes-vous sûr de vouloir supprimer l'ensemble des chaînes et des paramètres pour cette première installation ?

Oui

Non

Recherche de nouveaux canaux.



1. Appuyez sur la touche  sur la télécommande.
2. Choisissez "Installation" sur le menu principal DTT.
3. Choisissez "Ajouter des nouvelles chaînes".
4. Choisissez "Recherche automatique" ou "Recherche manuelle" (La "Recherche automatique" (recommandée) permet de faire une recherche sur toutes les fréquences diffusées des chaînes gratuites alors que la "Recherche manuelle" ne recherche qu'une seule fréquence diffusée.).

## Changement la langue du système (OSD) et du pays

Si vous souhaitez changer le réglage après la fin de préréglage facile, appuyez sur la touche  et faite les réglages manuellement.

### • Langue du système

Vous pouvez choisir votre langue d'affichage sur l'écran préférée pour le mode DTT.

1. Appuyez sur la touche  sur la télécommande.
2. Choisissez "Configuration" sur le menu principal DTT.
3. Choisissez "langue".
4. Choisissez la langue en utilisant la touche  et appuyez sur la touche  sur la télécommande.

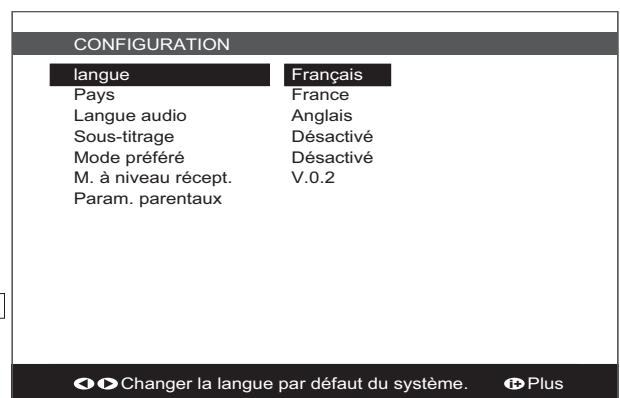

→ Anglais ↔ Français ↔ Allemand ↔ Italien ↔ Espagnol ←



\* L'article "Pays" apparaît uniquement pour le 42/55PD9700C.

### • Pays (uniquement pour le 42/55PD9700C)

Choisissez le pays où vous souhaitez regarder la télévision. Cela aura un effet sur l'accord.

1. Appuyez sur la touche  sur la télécommande.
2. Choisissez "Configuration" sur le menu principal DTT.
3. Choisissez "Pays".
4. Choisissez le pays en utilisant la touche  et appuyez sur la touche  sur la télécommande.

Pour le modèle continental: 42/55PD9700C

→ France ↔ Allemagne ↔ Espagne ←

# OPÉRATIONS DE LA TÉLÉVISION NUMÉRIQUE TERRESTRE (DTT) (suite)

## Sélection des chaînes

Il y a 4 façons de choisir les chaînes: faire défiler les chaînes, les choisir par leur numéro, les choisir sur la liste des chaînes sur l'écran et utiliser le guide électronique des programmes (EPG).





### Faire défiler les canaux

Appuyez sur la touche Chaîne Haut/Bas pour passer à la chaîne suivante ou précédente de la liste. Une bannière d'information set affichée chaque fois que la chaîne est changée.

Reportez-vous à la page 44 à propos de la bannière d'informations.

### Sélection sur la liste des chaînes sur l'écran

#### Sélection sur la liste des chaînes sur l'écran

1. Appuyez sur la touche  sur la télécommande.
2. Choisissez "Liste de chaînes" (à partir de "Chaînes" si votre téléviseur est le 42/55PD9700C).
3. Utilisez les touches  pour vous déplacer sur la liste et ROUGE/VERT pour afficher la page suivante ou précédente.
4. Appuyez sur la touche  pour choisir la chaîne à côté de l'image de la chaîne choisie d'une taille d'un quart de l'écran.
5. Appuyez de nouveau sur la touche  pour retourner au plein écran.

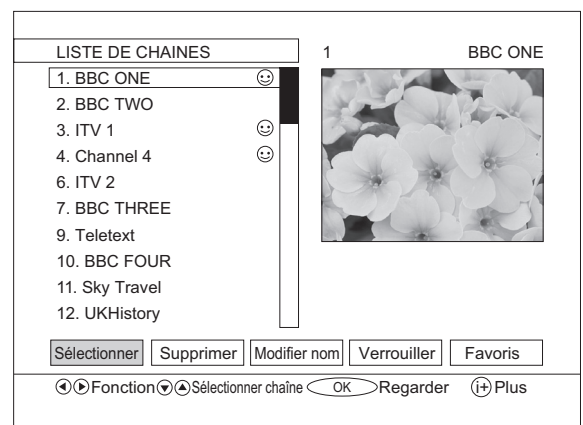

### Sélection par numéro

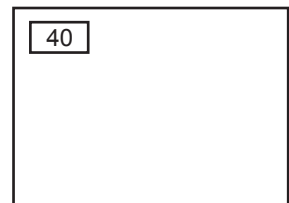

Entrez le numéro basé sur la liste des chaînes en utilisant les touches numériques de la télécommande. Une petite boîte apparaît dans le coin supérieur gauche de l'écran pour montrer le numéro entré. La chaîne change en même temps que la bannière d'information. Si le numéro entré ne correspond pas à une des chaînes réglées, la chaîne la plus proche est choisie automatiquement.



### Utilisation du guide électronique des programmes (EPG)

Appuyez sur la touche  Pour accéder à l'écran EPG.

L'écran EPG affiche la liste des chaînes mémorisées (5 chaînes par page) en même temps qu'une description du programme en cours de diffusion.

Pour changer les chaînes, utilisez , les touches ROUGE/VERT puis la touche .

Reportez-vous à la page 45 en ce qui concerne le Guide électronique des programmes.

#### REMARQUE

Veuillez noter que le menu DTT et l'écran télétexte (sans image) ne peuvent pas être affichés en même temps. (Le son et l'image sont disponibles.)







Voici quelques exemples:

- Si l'image affichée sur un quart de l'écran EGG ou de la liste des canaux provient d'un télétexte, elle ne peut pas être affichée.
- Si vous essayez d'afficher le menu pendant qu'un télétexte (sans image) est sur l'écran, l'écran de télétexte disparaît.

# OPÉRATIONS DE LA TÉLÉVISION NUMÉRIQUE TERRESTRE (DTT) (suite)



## Tri des chaînes



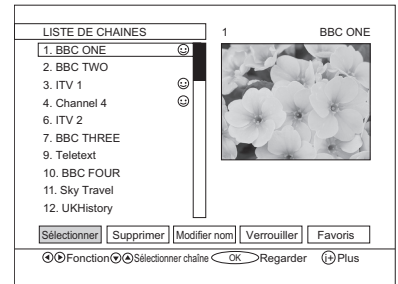
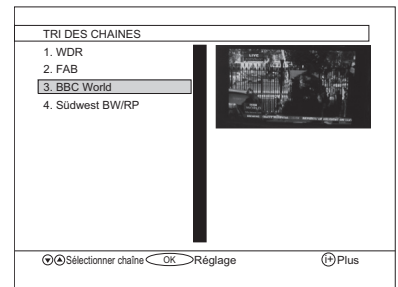





Si votre téléviseur est le 42/55PD9700C en Espagne ou en Allemagne, vous pouvez trier les chaînes manuellement comme vous le souhaitez. (Les chaînes au Royaume-Uni et en France sont triées automatiquement au moment de l'installation.)



1. Appuyez sur la touche .
2. Choisissez "CHAINES" sur le menu principal DTT.
3. Pour trier les chaînes, choisissez "Tri des chaînes" en appuyant sur la touche .
4. Choisissez la chaîne que vous souhaitez trier avec la touche , puis appuyez sur la touche .
5. En utilisant la touche , déplacez la chaîne sur la position souhaitée et appuyez sur la touche .

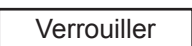

## Modification des chaînes

1. Appuyez sur la touche  sur la télécommande.
2. Choisissez "Liste des chaînes" (à partir de "Chaînes" si votre téléviseur est le 42/55PD9700C) sur le menu principal DTT.
3. Pour modifier une chaîne, mettez en valeur la chaîne souhaitée avec les touches .
4. Puis utilisez les touches  pour choisir un des boutons en bas de l'écran en fonction de vos besoins.

Bouton	Fonctions	Procédure
	Supprime une chaîne indésirable.	Le message d'avertissement suivant apparaît pour vous demander de confirmer la suppression.
	Modifie le nom de la chaîne.	Le nom de la chaîne est mis en valeur et le premier caractère apparaît. Utilisez les touches  pour choisir chaque caractère. Puis, appuyez sur les touches  pour changer le caractère mise en valeur (ex. touche Haut : a → b, touche Bas : b → a). Les touches numériques peuvent aussi être utilisées pour remplacer le caractère mise en valeur. Reportez-vous au tableau "Entrée des caractères" ci-dessous pour les détails.
	Verrouille la chaîne avec un code.	Le dialogue d'entrée du code apparaît. Entrez le code de verrou parental. Reportez-vous à la page 48 pour le code de verrou parentale.
	Règle la chaîne comme chaîne favorite. Seules les chaînes choisies apparaissent lors de l'utilisation de la touche  de la télécommande pour changer les chaînes.	L'icône  apparaît pour identifier la chaîne comme chaîne favorite. Pour mettre en service ce réglage, le mode Favoris doit être en service (ON) sur le menu de Configuration. (Reportez vous à la page 49 pour le mode Favoris.)

5. Appuyez sur la touche  pour enregistrer les modifications.
6. Appuyez sur la touche  pour retourner à l'affichage de diffusion normal.

**Entrée des caractères:** Vous pouvez modifier le nom d'une chaîne en utilisant les touches numériques de la télécommande de la façon suivante.

Touches numériques	1	2	3	4	5	6	7	8	9	0
Caractère	ABC 1 abc	DEF 2 def	GHI 3 ghi	JKL 4 jkl	MNO 5 mno	PQR 6 pqr	STU 7 stu	VWX 8 vwx	YZ 9 yz&	Blanc 0 +*!/

\* En appuyant sur les touches , il est possible de choisir plus de caractères et de marques de ponctuations par rapport au tableau ci-dessus.

# OPÉRATIONS DE LA TÉLÉVISION NUMÉRIQUE TERRESTRE (DTT) (suite)

## Utilisation de l'outil d'informations

### Bannière d'informations

Chaque fois qu'une chaîne est changée en utilisant la touche  ou les touches numériques, le téléviseur affiche l'image en même temps qu'une bannière

d'information en bas de l'écran pendant environ 3 secondes.

La bannière d'information apparaît aussi si vous appuyez sur la touche  pendant la visualisation d'un signal DTT. Appuyez de nouveau sur la touche pour revenir à un écran normal.

Actuel:	50/50	16:10-16:35
Suivant:	Ace Lightning	16:35-17:00
1.	BBC ONE	Niveau signal:  19:28

### Télétextes numériques

(Pour le 42/55PD9700U uniquement)

Le service télétexte peut offrir diverses informations sous la forme de texte sur l'écran.

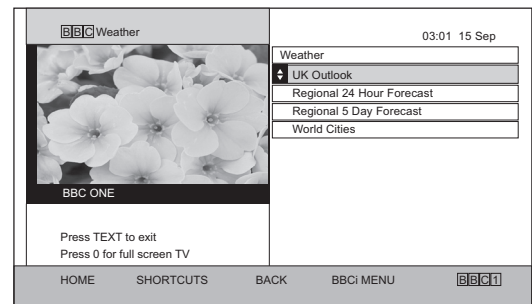

- Appuyez sur la touche  pour y accéder. Appuyez de nouveau sur la touche pour revenir à un écran normal.
- Vous pouvez aussi accéder à l'écran télétexte en appuyant sur la touche ROUGE, en fonction du programme diffusé. Tout le temps, **Press RED** peut apparaître dans le coin supérieur droit de l'écran.
- Les télétextes numériques et les sous-titrages ne peuvent pas être mis en service en même temps. Les sous-titrages doivent être mis hors service pour que le télétexte puisse être mis en service.
- Si vous essayez de mettre en service le télétexte quand les sous-titrages sont en service (ON), une boîte de dialogue apparaît vous demandant si vous souhaitez mettre les sous-titrages hors service.



Les services interactifs ne peuvent pas être utilisés lorsque le sous-titrage est activé. Voulez-vous désactiver le sous-titrage ?

Oui

Non

Opération	Appuyez sur
Ce commutateur permet de commuter entre le mode télévision et le mode télétexte.	 [Télévision ↔ TEXTE]
Utilisez ce réglage pour accéder directement au service des sous-titrages plutôt qu'au service télétexte (pour les émissions offrant le service de sous-titrages).	 [Sous-titrage]
Chacune de ces touches permet de choisir une des pages de lien affichée en bas de l'écran.	 [Couleur]



#### REMARQUE

Si on vous demande d'appuyer sur SELECT dans le menu des télétextes numériques, appuyez sur la touche  sur la télécommande.

#### REMARQUE

Le service de signaux de diffusion numérique varie en fonction du pays. Par conséquent, les télétextes pour le 42/55PD9700C sont affichés comme textes analogiques. Reportez-vous à la page [39](#) pour savoir comment utiliser le mode télétexte.





# OPÉRATIONS DE LA TÉLÉVISION NUMÉRIQUE TERRESTRE (DTT) (suite)

## Utilisation de l'outil d'informations (suite)

### Guide électronique des programmes (EPG)

Comme la liste des canaux, l'écran EPG affiche une liste des chaînes mémorisées avec des informations sur les programmes en cours de diffusion. Vous avez le choix entre 7 days EPG ou Actuel et Suivant EPG si le service est disponible.



#### 7 days EPG

- Appuyez sur la touche  pour afficher l'écran EPG.
- Choisissez les chaînes avec les touches .
- Montre les programmes des chaînes sur 7 jours avec les touches de couleur suivantes.  
ROUGE: Plusieurs heures vers l'arrière  
VERT: Plusieurs heures vers l'avant  
JAUNE: Un jour vers l'arrière  
CYAN: Un jour vers l'avant
- Choisissez le programme souhaité en utilisant les touches  puis les touches . La description du programme souhaité apparaît si elle est disponible.
- Appuyez sur la touche  pour commuter entre "7 days EPG" et "Actuel et Suivant EPG".







Guide de la programmation (7 jours)		Mar 29/3 15:37
Clifford the Big Red Dog		15:25-15:40
CBeebies. King Mac: When T-Bone thinks he is responsible for getting Mac in trouble, he goes overboard to help Mac in any way he can. But Mac takes advantage of his friend's guilt.		
Chaînes	Programmes on Mar 29/3, 15:00 - 17:00	
1. BBC ONE	14:35	Murder, She Wrote
2. BBC TWO	15:20	BBC News
3. ITV1	15:25	Clifford the Big Red Dog (Now)
4. Channel 4	15:40	Arthur
5. five	16:05	Planet Cook
6. ITV2	16:25	BB3B
7. BBC THREE	16:45	Tracy Beaker

   Naviguer   Changer l'heure   Avancer jour  Plus

#### Actuel et Suivant EPG

- Passez sur "Actuel et Suivant EPG" à partir de "7 Days EPG" avec la touche .
- Choisissez la page contenant la chaîne souhaitée avec les touches ROUGE et VERTE et choisissez la chaîne souhaitée en utilisant les touches .
- Choisissez Événement actuel ou Événement suivant en utilisant les touches .
- La description détaillée du programme apparaît si elle est disponible. Si elle est tout longue pour apparaître en une fois dans la fenêtre, utilisez les touches JAUNE et BLEUE pour la voir en entier.

Guide de la programmation		40	BBC NEWS 24
AS Guru: General Studie... 03:00-04:00			
A General Studies programmes for AS Level students, looks at Culture Arts and Humanities			
Chaînes	Événement actuel	Événement suivant	
1. BBC ONE	Star Sale	BBC News 24	
2. BBC TWO	AS Guru: General Studie...	AS Guru: General Studie...	
7. BBC THREE	George Michael's Millions	Two Pints of Lager and...	
30. CBBC Channel	This is CBBC!	This is CBBC	
40. BBC NEWS 24	BBC News	Asia Today	

  Naviguer  Événement suivant  OK  Regarder  Plus

Appuyez de nouveau sur la touche  pour revenir à un écran normal.

La programmation de la minuterie sera disponible parmi les programmes dans le futur. Reportez-vous à la page [46](#) pour les détails.

#### REMARQUE



- Toutes les chaînes ne diffusent pas des données d'informations sur leurs programmes. Certaines chaînes n'offrent pas le nom des programmes et les détails. Dans ce cas, seul le nom de la chaîne apparaît.
- La fonction 7 days EPG (4 days EPG) peut ne pas être disponible en fonction du pays et du service de diffusion.
- Pour le 42/55PD9700C, "Actuel et Suivant EPG" apparaît d'abord quand vous appuyez sur la touche .

### Affichage de plus d'informations

Chacune des pages de menu et des pages EPG a des affichages  Plus en bas de la page.

En appuyant sur la touche  pendant l'affichage de telles pages, une boîte apparaît indiquant comment passer à l'étape suivante.

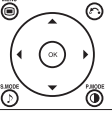
Appuyez de nouveau sur cette touche pour quitter l'affichage.

	<p>Appuyez sur HAUT/BAS pour vous déplacer, pour regarder la chaîne en surbrillance, pour basculer vers le prochain événement, pour dérouler la page, MENU pour voir la programmation de 7 jours du guide des programmes</p>
 Quitter l'aide	

[Exemple: Actuel et Suivant EPG]









# OPÉRATIONS DE LA TÉLÉVISION NUMÉRIQUE TERRESTRE (DTT) (suite)

## Programmation de la minuterie

La programmation de la minuterie peut être utilisée non seulement pour enregistrer plusieurs programmes mais aussi pour vous rappeler que le programme souhaité est sur le point de commencer pendant que vous regardez une autre chaîne.

### Dans le menu "Timers"

Vous pouvez enregistrer plusieurs programmes à partir du "Menu Minuterie".





1. Appuyez sur la touche  sur la télécommande.
2. Choisissez "Timers" sur le menu principal DTT.
3. Mettez en valeur l'article souhaité dans la ligne "Mode" en utilisant la touche .
4. Appuyez sur la touche  pour afficher la fenêtre d'entrée de la minuterie.
5. Réglez le nom de la chaîne en utilisant la touche .
6. Réglez l'heure de Début, l'heure de Fin et la Date avec les touches numériques.
7. Réglez la fréquence (Une fois, Quotidien ou Hebdomadaire) en utilisant la touche .
8. Appuyez sur la touche  pour revenir à un écran de minuterie. Le mode est réglé automatiquement sur "Activé" si l'heure et la date sont valides. (Le message "L'heure entrée n'est pas valide" est affiché si l'entrée n'est pas valide et "Choisissez une date et une heure postérieures" est affiché si rien est entré.)
9. Appuyez sur  ou  pour faire le réglage.
10. Un message apparaît vous demandant de choisir la chaîne de la minuterie ("Aller dans une autre chaîne de timer") pour vous rappeler que le programme choisi va commencer. Si vous êtes en train d'utiliser les menus ou si vous affichez une autre chaîne que la chaîne programmée, le message "Un programme pour lequel vous avez défini un timer a commencé. Voulez-vous passer sur [Nom de la chaîne]" apparaît.

\* La chaîne choisie peut être regardée ou enregistrée par la sortie péritel 1

Reportez-vous à la page [15](#) pour les détails.

### À partir de l'écran EPG

Si vous trouvez un programme que vous souhaitez enregistrer sur l'écran EPG, vous pouvez régler directement les informations de la minuterie à partir de cet écran.

1. Appuyez sur la touche  pour afficher le menu EPG.
2. En utilisant , choisissez le programme que vous souhaitez enregistrer.
3. Appuyez sur la touche  de façon à afficher l'écran de menu de la minuterie.
4. Après avoir vérifié les réglages, appuyez sur la touche  pour retourner à l'écran EPG.

PROGRAMMATION					
N°	Nom de la chaîne	Début	Fin	Date	Mode
1.	ITV 1	20:00	21:00	12/05/2006	Activé
2.	BBC TWO	08:00	09:00	12/06/2006	Activé
3.	BBC THREE	10:00	11:00	12/06/2006	Activé
4.	BBC ONE	01:00	01:00	01/01/2006	Non activé
5.	BBC ONE	01:00	01:00	01/01/2006	Non activé
6.	BBC ONE	01:00	01:00	01/01/2006	Non activé
7.	BBC ONE	01:00	01:00	01/01/2006	Non activé
8.	BBC ONE	01:00	01:00	01/01/2006	Non activé

19:54  
11/05/2005

◀▶ Changer de mode MENU Quitter OK Modifier timer (+) Plus

Nom :	3. ITV 1
Début :	20:00
Fin :	[2] 1:00
Date :	12/05/2006
Mode :	Une fois

#### REMARQUE

- La minuterie peut être réglée jusqu'au 31 décembre 2037.
- Vous pouvez régler un maximum de 8 programmes de minuterie en tout. Si vous essayez de régler plus de minuterie, une boîte de dialogue apparaît vous demandant de désactiver une des minuterie.
- Une minuterie ne peut pas être réglée si elle chevauche une autre minuterie. Une boîte de dialogue apparaît s'il y a chevauchement avec une autre minuterie.

## Configuration des réglages

### Réglage de la langue des dialogues et des sous-titrages

Les langues des dialogues et des sous-titrages disponibles peuvent être vérifiées dans le menu “Langue”. Puis, vous pouvez régler votre langue préférée à partir du menu “Configuration” comme montré ci-dessous.

#### Langue des dialogues

1. Appuyez sur la touche  sur la télécommande.
2. Choisissez “**Configuration**” sur le menu principal DTT.
3. Choisissez “**Langue audio**” pour le mettre en valeur.
4. Utilisez la touche  pour choisir la langue.

Pour le modèle 42/55PD9700U



→ Anglais ↔ Gallois ↔ Gaélique ←

Pour le modèle 42/55PD9700C

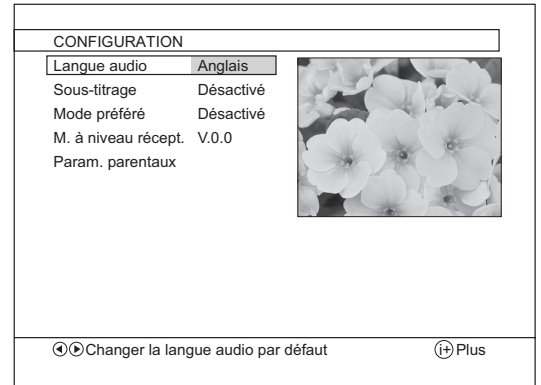
→ Anglais ↔ Français ↔ Allemand ↔ Italien ↔ Espagnol ←



#### Sous-titrages

1. Appuyez sur la touche  sur la télécommande.
2. Choisissez “**Configuration**” sur le menu principal DTT.
3. Choisissez “**Sous-titrage**” pour le mettre en valeur.
4. Utilisez la touche  pour choisir un autre réglage que “**Désactivé**” pour mettre en service la fonction.

Pour le modèle 42/55PD9700U

→ Désactivé ↔ Anglais ↔ Gallois ↔ Gaélique ←

Pour le modèle 42/55PD9700C

→ Désactivé ↔ Anglais ↔ Français ↔ Allemand ↔ Italien ↔ Espagnol ←

Vous pouvez aussi mettre les sous-titrages en/hors service en appuyant sur la touche .

# OPÉRATIONS DE LA TÉLÉVISION NUMÉRIQUE TERRESTRE (DTT) (suite)

## Configuration des réglages (suite)

### Réglage de la protection

Il y a différents types de protections permettant de protéger certaines opérations: Le verrouillage de chaîne et le verrouillage de menu (Verrouillage du menu principale et verrouillage de l'installation).

#### Réglage du code de verrouillage

Pour utiliser le verrouillage efficacement, changez le code PIN du réglage par défaut de l'usine, qui doit être connu et mémorisé uniquement par vous. Le réglage par défaut est 0000.

1. Appuyez sur la touche  sur la télécommande.
2. Choisissez "**Configuration**" sur le menu principal DTT.
3. Choisissez "**Param. parentaux**".
4. Une boîte de dialogue vous demandant le code de verrouillage apparaît. Entrez le code PIN actuel.
5. Dans la boîte qui apparaît en suite, choisissez "**Définir code de verrouillage**".

Menu Lock	Installation
Définir code de verrouillage	







6. Entrez le nouveau code deux fois.

Verr. menu	****
Confirmer	

7. Appuyez sur la touche  pour retourner à un affichage normal pour mettre en service le verrouillage.

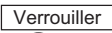
#### Verrouillage d'une chaîne

Avec le Verrouillage de chaîne, n'importe quelle chaîne peut être verrouillée de façon à ce qu'elle ne puisse pas être choisie ni regardée sans le code PIN à 4 chiffres (voir ci-dessus).

1. Appuyez sur la touche  sur la télécommande.
2. Choisissez "**Liste des chaînes**" (à partir de "**Chaînes**" si votre téléviseur est le 42/55PD9700C).
3. Mettez en valeur la chaîne que vous souhaitez verrouiller avec la touche .
4. Choisissez le bouton  en bas de l'écran avec la touche .
5. Appuyez sur la touche  pour valider et entrez le numéro de code.
6. Appuyez sur la touche  pour mettre en service le verrouillage.

#### Verrouillage de menu

##### <Verrouillage du menu d'installation>

Si vous réinstallez la liste complète des chaînes, "Verrouillage de chaîne" perd son effet. Pour éviter cela, utiliser le "Verrouillage du menu d'installation".

1. Appuyez sur la touche  sur la télécommande.
2. Choisissez "**Configuration**" sur le menu principal DTT.
3. Choisissez "**Param. parentaux**" sur le menu de configuration.
4. Une boîte de dialogue apparaît vous demandant d'entrer le code de verrouillage.
5. Ensuite la boîte de dialogue suivante apparaît.
6. Mettez en valeur "**Verr. menu**" et utilisez la touche pour choisir "**Installation**".

Verr. menu	Installation
Définir code de verrouillage	

7. Retournez l'affichage normal de la télévision pour mettre en service le verrouillage.

##### <Verrouillage du Menu principal>



Cette fonction verrouille tout le système de menus. Le menu principal est accessible uniquement avec le code PIN. Sans le code, l'utilisateur ne peut pas ajouter, supprimer, renommer, déplacer des chaînes ni régler des minuteries. Pour mettre en service la fonction "**Verrouillage de Menu principal**", suivez les même étape et à l'étape #6 choisissez "**Menu principal**" au lieu de "**Installation**".



## Configuration des réglages (suite)

### Mise à niveau DTT

La DTT peut être mise à niveau à partir du menu de configuration.

1. Appuyez sur la touche  sur la télécommande.
2. Choisissez “**Configuration**” sur le menu principal DTT.
3. Choisissez “**M. à niveau recept.**”.
4. Appuyez sur la touche  pour choisir “**Téléchargement automatique**” et “**Activé**”.

La méthode de mise à niveau automatique permet de faire la mise à niveau quand l'appareil est en veille ou en mode d'économie d'énergie.

Le témoin indicateur clignote pendant la mise à niveau.

Le téléviseur vérifie si un nouveau logiciel est disponible chaque fois que l'appareil entre en veille/mode d'économie d'énergie ou toutes les nuits à 3h00 si “**Activé**” est choisi.

Vous pouvez vérifier la version actuelle du logiciel sur le menu de configuration. (Reportez-vous à la page [41](#), pour un exemple.)

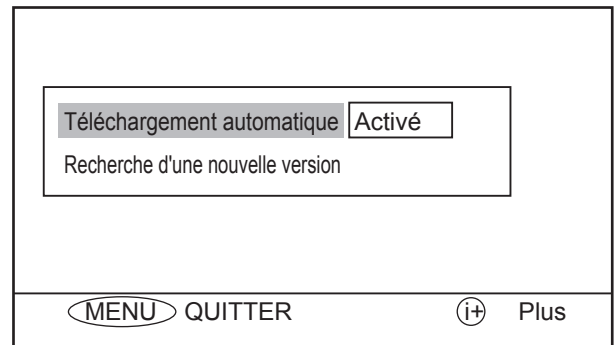



#### REMARQUE

- La mise à niveau manuelle démarre si vous appuyez sur le bouton “**Recherche d'une nouvelle version**” au lieu du bouton “**Téléchargement automatique**”. Pour utiliser cette méthode, suivez les instructions des boîtes de dialogue qui apparaissent.
- Nous ne recommandons pas de laisser l'appareil en mode de veille/économie d'énergie si vous avez l'intention de quitter votre maison pendant une période prolongée.
- Pendant le téléchargement du logiciel, vous ne pouvez pas utiliser le téléviseur. Aucune image n'apparaît non plus.

### Réglage du mode des Favoris

En mettant en service le mode des Favoris à partir du menu de configuration, seules les chaînes favorites apparaissent quand vous utilisez la touche  sur la télécommande pour changer les chaînes.

Reportez-vous à la page [43](#) pour régler une chaîne comme favorite.

1. Appuyez sur la touche  sur la télécommande.
2. Choisissez “**Configuration**” sur le menu principal DTT.
3. Choisissez “**Mode préféré**”.
4. Utilisez la touche  pour choisir “**Activé**” et mettre en service ce mode.

# OPÉRATIONS DE LA TÉLÉVISION NUMÉRIQUE TERRESTRE (DTT) (suite)

## Interface commune

L'interface commune vous permet de brancher un module qui vous permettra par exemple de recevoir des services de télévision payante.

Une fois qu'un module d'interface commune a été inséré avec succès, choisissez le nouveau service à partir du menu principal de la façon suivante.

1. Appuyez sur la touche <sup>MENU</sup>  sur la télécommande.
2. Choisissez **"Interface commune"** pour afficher un nouveau menu.
3. Choisissez le bouton correspondant au module souhaité pour accéder à son menu.

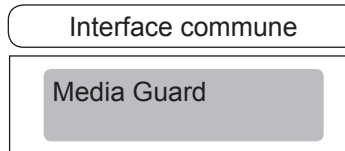

Figure 1.  
Menu de l'interface commune avec des modules insérés dans les fentes.

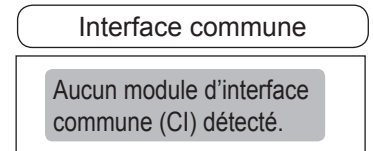

Figure 2.  
Interface commune sans module inséré.

Chaque module affiche un article différent en fonction du module inséré.

### REMARQUE

Veillez consulter le fournisseur de service pour savoir si le module convient à ce téléviseur. Ce téléviseur prend en charge les modules conformes au standard DVB.

## Menu TV Setup

Vous pouvez accéder au menu **"Configuration TV"** à partir du menu principal DTT. Quand vous choisissez **"Configuration TV"**, il saute au menu principal de télévision contenant les fonctions de la télévision analogique.

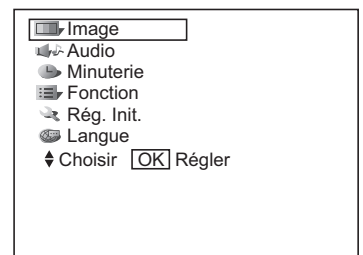

Reportez-vous aux pages [24](#) - [39](#) pour en savoir plus sur les réglages.



## FONCTION

### Rotation motorisée

Avec le socle de bureau, vous pouvez ajuster l'angle horizontal du panneau en appuyant sur la touche  sur la télécommande.

- Appuyez sur la touche  sur la télécommande.  
L'affichage Rotation (comme montré sur la figure ci-à droite) apparaît sur l'affichage.
- Ajustez l'angle du panneau avec les touches  pendant que l'affichage Rotation est sur l'écran.  
Le moniteur peut tourner de  $\pm 30$  de chaque côté.

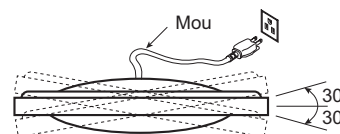
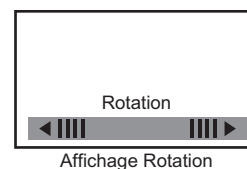
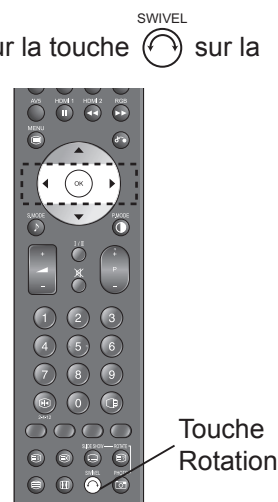

### ATTENTION

- Quand vous utilisez la fonction de rotation motorisée, assurez-vous que le cordon d'alimentation ou la chaîne connectée au mur ont suffisamment de mou pour que la rotation s'effectue en toute sécurité.
- Ne mettez pas vos mains ou votre tête à proximité de l'appareil pendant que la rotation est en cours. Cela pourrait causer des blessures personnelles. Faites particulièrement attention quand des jeunes enfants se trouvent près de l'appareil.

#### REMARQUE

- Si le câble du socle n'est pas connecté à l'appareil, le message "Non disponible" apparaît sur l'écran.
- L'affichage Rotation disparaît automatiquement quand aucune opération n'est réalisée pendant environ 6 secondes.

### ATTENTION

- Ne poussez pas le panneau avec vos mains pendant la rotation. Cela pourrait endommager le panneau et/ou le socle.
- Ne laissez pas des enfants jouer ou se pendre au téléviseur. Cela pourrait entraîner le renversement de l'appareil et causer des blessures personnelles.
- Ne faites pas pivoter le moniteur d'avant en arrière.
- Ne placez pas d'objets fragiles autour de l'appareil. Le moniteur pourrait frapper ces objets pendant la rotation et ces objets et/ou le moniteur risqueraient d'être endommagés.
- Pour utiliser la fonction de rotation correctement, placez le moniteur sur une surface stable.
- Quand vous utilisez l'appareil avec un support de montage mural, déconnectez le câble du socle au niveau du moniteur avant l'installation.

### Informations

À propos de la connexion de la prise de rotation

- Pour connecter le socle de bureau à l'appareil. Connectez le socle à la prise de rotation situé sur le côté arrière de l'appareil.

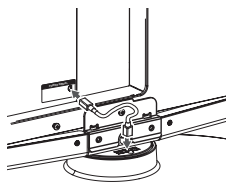

- Pour déconnecter le socle de l'appareil. Avant de détacher le socle de l'appareil assurez-vous de déconnecter le câble du socle de la prise de rotation située à l'arrière de l'appareil.

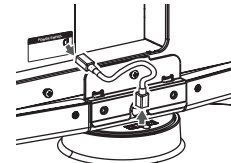

### ATTENTION

- Pour installer le socle de bureau, suivez les instructions du mode d'emploi fourni avec le socle.
- Coupez l'alimentation principale de l'appareil lors de la connexion ou de la déconnexion du câble du socle au niveau de l'appareil.

## FONCTION (suite)

### Changement de la taille



Chaque fois que vous appuyez sur la touche  de la télécommande, la taille de l'affichage change et l'état de l'affichage est indiqué en bas de l'écran.

Touche ZOOM

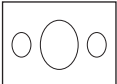

### Entrée d'un signal DTT/TV/AV1-AV3

→ Auto → Complet → Zoom → C14:9L → 14:9 Zoom → Panoramic

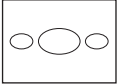
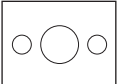
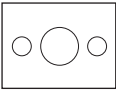
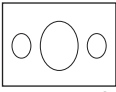
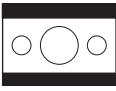

Image actuellement sortie (signal d'entrée)	Taille d'affichage	Pour afficher les écrans qui conviennent.
	Auto	Reproduit une image au format qui convient en choisissant automatiquement la taille en fonction du format de l'image ou du programme en cours de diffusion. Le réglage de Zoom par défaut du menu Fonction est choisi si un signal WSS ou un signal de changement de taille n'est pas détecté en mode DTT, télévision et AV.
 (Compression)	Complet	Reproduit une image 4:3 fidèlement avec une taille verticale normale et une taille horizontale compressée.
 (Vista)	Zoom	Reproduit fidèlement une image 16:9 sur un écran 4:3 (taille Vista). *Dans certains cas, un léger espace peut subsister en haut et en bas.
 (Signal 14:9)	C14:9L	Reproduit une image 14:9 sur un écran 16:9, qui est étendue verticalement et compressée horizontalement. Ce mode est fourni pour les programmes diffusés avec le code WSS-C14:9L.
 (Signal 14:9)	14:9 Zoom	Reproduit une image 14:9 sur un écran 16:9, qui est étendue verticalement. Ce mode est fourni pour les programmes diffusés avec le code WSS-14:9 Zoom.
 (Signal 4:3)	Panoramic	Reproduit une image 4:3 avec la partie centrale agrandie horizontalement et verticalement de façon proportionnelle et les deux côtés apparaissant plus large.

## FONCTION (suite)

### Changement de la taille (suite)

#### Entrée d'un signal AV4 / AV5 / HDMI1 / HDMI2

→ Panoramic → 4:3 → Complet → Zoom → C14:9L → 14:9 Zoom →

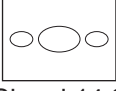
Image actuellement sortie (signal d'entrée)	Taille d'affichage	Pour afficher les écrans qui conviennent.
 (Signal 4:3)	4:3	Reproduit une image 4:3 fidèlement sur l'écran. Il y a un blanc des deux côtés de l'image.
	Panoramic	Reproduit une image 4:3 avec la partie centrale agrandie horizontalement et verticalement de façon proportionnelle et les deux côtés apparaissant plus large.
 (Compression)	Complet	Reproduit une image 4:3 fidèlement avec une taille verticale normale et une taille horizontal compressée.
 (Vista)	Zoom	Reproduit fidèlement une image 16:9 sur un écran 4:3 (taille Vista). *Dans certains cas, un léger espace peut subsister en haut et en bas.
 (Signal 14:9)	C14:9L	Reproduit une image 14:9 sur un écran 16:9, qui est étendue verticalement et compressée horizontalement. Ce mode est fourni pour les programmes diffusés avec le code WSS C14:9L.
 (Signal 14:9)	14:9 Zoom	Reproduit une image 14:9 sur un écran 16:9, qui est étendue verticalement. Ce mode est fourni pour les programmes diffusés avec le code WSS-14:9 Zoom.

**REMARQUE** →

La taille de l'affichage pour AV4, HDMI1 et HDMI2 est fixée sur le mode Complet lors de la réception d'un signal au format 1080i ou 720p.

#### Informations

Le format d'image représente le rapport horizontal/vertical de l'image sur l'écran. Par exemple, une image au format Vista est au format 16:9 dans une image 4:3.

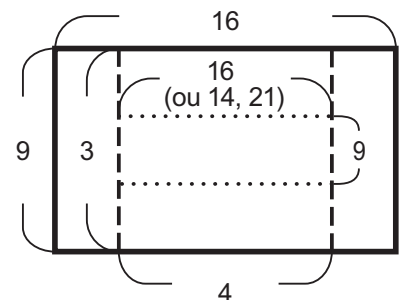



## FONCTION (suite)

### Changement de la taille (suite)

#### • Ajustement de la position

La position verticale de l'image peut être ajustée pour les modes **Panoramic**, **Zoom**, **C14:9L** et **14:9 Zoom** de la façon suivante.

1. Appuyez sur les touches  pendant que l'affichage de la taille de l'image est sur l'écran.
2. L'affichage "Position" apparaît.
3. Ajustez la position avec les touches .

La plage d'ajustement de chaque taille d'image est donnée ci-dessous.

**Panoramic:** -12 à +12 (La position ne peut pas être ajustée en mode Panoramic 2.)

**Zoom:** -31 à +31

**C14:9L et 14:9 Zoom:** -16 à +16

\*Quand un signal en composantes 1080i/60 est reçu, la position peut seulement être ajustée entre 0 et +1.



Appuyez sur ▲



Appuyez sur ▼

#### • Ajustement de la taille

##### • Mode complet

Lors de l'affichage d'une image au format 1080i à partir de l'entrée AV4, HDMI1, HDMI2 ou RGB, le mode complet (plein écran) peut être étendu à Complet1 et Complet2 avec les touches  sur la télécommande.

En choisissant Complet2, vous pouvez voir l'image entière d'un format 1080i sur l'écran à partir des prises d'entrée.

En fonction du signal d'entrée ou de l'appareil connecté, l'affichage sur l'écran peut avoir trop d'espace blanc ou de bruit sur les cotés. Selon les cas, le réglage par défaut est Complet1 et il agrandit la taille verticale pour ne pas faire apparaître des espaces blancs et du bruit.

##### REMARQUE

- La fonction d'économiseur d'écran ne fonctionne pas avec le mode Complet2.
- Cette fonction est disponible uniquement pour le modèle 42PD9700U/C.

##### • Mode Panoramic

Pendant l'affichage d'une image ne provenant pas de l'entrée RGB, le mode Panoramic peut être changer entre Panoramic1 et Panoramic 2 avec la touche  sur la télécommande.

En choisissant Panoramic2, la taille verticale est réduite de façon que vous puissiez voir toute l'image sans espace blanc, de façon par exemple à voir les sous-titres en bas de l'écran sans perte.

##### REMARQUE

Cette fonction ne peut pas être utilisée quand Auto [Panoramic] est choisi.

## FONCTION (suite)

### Changement de la taille (suite)

#### ⚠ ATTENTION

##### Utilisation d'un moniteur à écran large

- Ce moniteur a une fonction de sélection du mode d'écran. Si un mode d'écran incompatible est choisi pour reproduire un certain signal, tel qu'un programme de télévision, l'image peut apparaître dans un format différent de l'original. Pensez-y quand vous choisissez le mode d'écran.
- L'utilisation de la fonction d'affichage au format large dans un café, un hôtel ou un autre établissement dans un but commercial ou publique peut enfreindre les lois sur les droits d'auteur protégés par la loi sur les droits d'auteur.
- Quand une image ordinaire 4:3 (pas au format large) est affichée sur tout l'écran au mode Panoramic, la partie périphérique de l'image peut disparaître partiellement ou apparaître déformée dans certains cas. Utilisez le mode 4:3 pour voir l'image dans son format original.

#### Entrée d'un signal RGB

Vous pouvez choisir les tailles suivantes en fonction de la résolution.

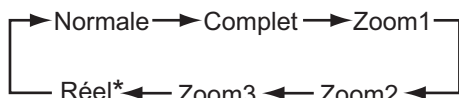

\* Le mode Réel affiche une image avec la même forme que le moniteur de l'ordinateur.

Ce mode est uniquement disponible pour le format VGA (640 x 480) et WVGA (864 x 480) pour le modèle 42PD9700U/C, et pour les formats VGA (640 x 480) à WXGA (1280 x 768) pour le modèle 55PD9700U/C.

#### Diagramme de sélection de la zone d'affichage

Résolution	Affichage plein écran	Affichage circulaire				
Affichage	Complet	Normale	Réel*	Zoom1	Zoom2	Zoom3
640 X 480 (VGA)						
800 X 600 (SVGA)						
1024 X 768 (XGA)						
1280 X 1024 (SXGA)						
1600 X 1200 (UXGA)						

Dans le tableau des signaux d'affichage ci-dessus, certaines compressions et extensions se produisent. Des papillotements peuvent se produire dans les modes Zoom1-3 en fonction du contenu.

Pour réduire ce papillotement, mettez le "Filtre Vertical" en service (On) dans le "Menu Rég. Init." (29).

## FONCTION (suite)

### Mode multi images

Avec cette fonction, vous pouvez regarder plusieurs chaînes simultanément sur un même écran et de plusieurs façons.

Pour les signaux disponibles, veuillez vous reporter à la “Liste des signaux recommandés” à la page 75.

#### Cette fonction n'est PAS disponible pour l'entrée HDMI.

- Pour mettre en service le mode multi images en mode DTT, télévision, AV ou RGB, appuyez sur la touche  sur la télécommande.

#### Mode 2 images

Vous pouvez regarder deux images différentes côte à côte. Ce mode est disponible en mode DTT, télévision et AV (entrée AV1-5).

##### Commande du côté portant le logo de l'enceinte

Le son de l'image choisie avec l'icône de haut-parleur est sorti. Vous pouvez changer le mode d'entrée (DTT, TV et AV1-5) ou changer la chaîne uniquement du côté portant l'icône de haut-parleur.



1. Pour changer le côté de l'icône de haut-parleur, appuyez sur la touche .
  - L'icône de haut-parleur  passe du côté A au côté B et vice versa.
2. Pour changer la chaîne de l'image choisie, appuyez sur la touche .
3. Pour choisir le mode d'entrée de l'image choisi, appuyez sur les touches de **Sélecteur d'entrée** sur la télécommande.



Image choisie avec l'icône de haut-parleur

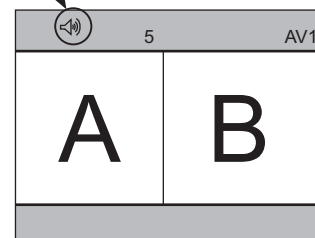

#### REMARQUE

- En mode DTT ou de télévision, vous ne pouvez pas choisir la même chaîne simultanément pour les deux côtés.
- Vous ne pouvez pas choisir la même entrée AV simultanément pour les deux côtés.
- Le message “Non disponible” apparaît sur l'écran quand la combinaison des **mode d'entrée** n'est pas acceptable. (Reportez-vous au tableau ci-dessous pour les détails.)

**Tableau: Choix de combinaisons pour les modes d'entrée**

Côté A \ Côté B	DTT/ TV	AV1	AV2	AV3	AV4	AV5
DTT/TV	○*	○	○	○	○	○
AV1	○	×	○	○	○	○
AV2	○	○	×	○	○	○
AV3	○	○	○	×	○	○
AV4	○	○	○	○	×	○
AV5	○	○	○	○	○	×

\* Vous pouvez afficher l'image de télévision d'un côté et l'image DTT de l'autre; cependant, vous ne pouvez pas choisir la même chaîne d'entrée simultanément en mode DTT ou de télévision.



## FONCTION (suite)

### Mode multi images (suite)

#### Mode 2 images (suite)

4. Pour choisir le mode 4 images, appuyez une fois sur la touche .
- Le mode 4 images est affiché sur l'écran.

#### REMARQUE

Chaque fois que vous appuyez sur la touche , le mode d'image change dans l'ordre suivant.

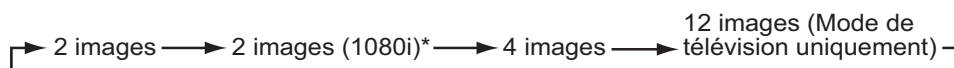

\* Lors de la réception d'un signal en composante au format 1080i, il est possible de choisir un mode supplémentaire (2 images (1080i)) pour lequel un écran secondaire est affiché à l'intérieur d'un grand écran (écran principal). Veuillez noter que vous ne pouvez pas afficher l'image du signal en composantes sur l'écran secondaire.

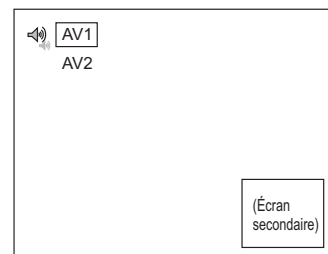

[Mode 2 images (1080i)]

5. Pour quitter le mode multi image, appuyez sur la touche .
- La prochaine fois que vous appuyez sur la touche  pour mettre en service le mode multi images, il démarre en mode 2 images.

#### Mode 4 images

Vous pouvez regarder 4 images différentes d'émission de télévision et/ou d'appareils extérieurs en même temps.

#### REMARQUE

- Le son sort uniquement de l'image du côté A.
- Vous pouvez changer la chaîne ou le mode d'entrée du côté portant la marque ▼ (triangle rouge).

1. Pour changer l'emplacement de la marque ▼.
- Appuyez sur  sur la télécommande.  
La marque ▼ passe du côté A au côté B et vice versa.

2. Pour changer la chaîne.

Assurez-vous que la marque ▼ est situé sur le côté que vous souhaitez changer.

Côté A: Appuyez sur la touche  pour choisir la chaîne.

Côté B: Choisissez le cadre (B1~B3) que vous souhaitez changer avec la touche . Les caractères du cadre choisi sont surlignés en vert.

Appuyez sur la touche  pour choisir la chaîne.

3. Pour changer le mode d'entrée.

Assurez-vous que la marque ▼ est situé sur le côté que vous souhaitez changer.

Côté A: Appuyez sur les touche de **Sélecteur d'entrée** sur la télécommande.

Côté B: Choisissez le cadre (B1-B3) que vous souhaitez changer avec la touche . Les caractères du cadre choisi sont surlignés en vert. Appuyez sur les touches de **Sélecteur d'entrée** sur la télécommande.

Image choisie portant un triangle rouge



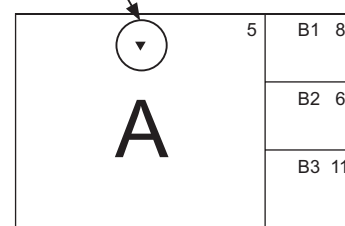

## FONCTION (suite)

### Mode multi images (suite)

#### Mode 4 images (suite)

**REMARQUE** ➤

Vous ne pouvez pas afficher l'image d'un signal en composantes sur les écrans du côté B.

4. Pour quitter le mode multi image, appuyez sur la touche 
  - La prochaine fois que vous appuyez sur la touche  pour mettre en service le mode multi images, il démarre en mode 4 images.
5. Pour choisir le mode 12 images, appuyez sur la touche 
  - Le mode 12 images est affiché sur l'écran.

#### Mode 12 images



Vous pouvez contrôler 12 chaînes d'émissions de télévision sur le même écran.

- Les chaînes qui ont été préréglées en avance (200 chaînes maximum) apparaissent automatiquement à intervalle donné.

1	2	3	4
5	6	7	8
9	10	11	12

**REMARQUE** ➤

- Ce mode est disponible uniquement pour le mode de télévision.

1. Pour quitter le mode multi image, appuyez sur la touche 
  - La prochaine fois que vous appuyez sur la touche  pour mettre en service le mode multi images, il démarre en mode 12 images.
2. Quand vous appuyez sur la touche  dans cet ordre, le mode 2 images apparaît.

## FONCTION (suite)

### Mode multi images (suite)







#### Mise en service du mode multi images en mode RGB

Quand vous mettez en service le mode multi images pour l'entrée RGB, l'image est affichée dans le mode pour lequel un écran secondaire est affiché à l'intérieur dans grand écran (écran principal).

- Pour mettre en service le mode multi images, appuyez sur la touche  sur la télécommande.

L'icône de haut-parleur  indique ce qui suit.

- Les sons du côté portant l'icône de haut-parleur peuvent être entendus.
- Quand l'icône de haut-parleur est sur l'écran secondaire.
  - Changez les chaînes.
  - Changez le mode d'entrée (DTT, télévision et AV1-5) de l'écran secondaire. (L'écran principal est uniquement pour l'entrée RGB.)

1. Pour changer le côté de l'icône de haut-parleur , appuyez sur la touche .
  - L'icône de haut-parleur  est affiché devant l'indication du mode d'entrée.
2. Pour changer la chaîne DTT/télévision de l'écran secondaire.
  - Assurez-vous que la marque  est située sur l'écran secondaire.
  - Appuyez sur la touche  pour choisir la chaîne.
3. Pour changer le mode d'entrée de l'écran secondaire.
  - Assurez-vous que l'icône de haut-parleur est situé à côté de l'indication du mode d'entrée de l'écran secondaire (en bas).
  - Appuyez sur les touche de **Sélecteur d'entrée** sur la télécommande. (AV1-5 peuvent être choisis)
4. Pour changer l'emplacement de l'écran secondaire.
  - Appuyez sur les touches . L'écran secondaire se déplace vers le haut et vers le bas.
5. Pour quitter le mode multi image, appuyez sur la touche .

#### Indication du mode d'entrée

Écran principal (en haut)  
Écran secondaire (en bas)

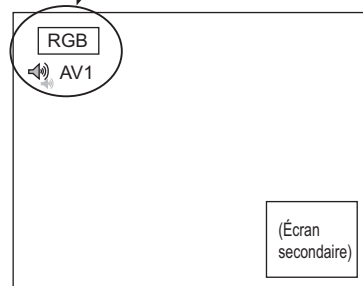

#### REMARQUE

- Dans le cas où le signal d'entrée de l'écran secondaire est un signal en composantes 1080i/50 ou 1080i/60, choisissez "Film" dans "Mode de fréquence". (Reportez-vous à "Menu Rég. Init." à la page [29](#) pour les détails.)
- Lors de l'utilisation du mode multi images, le "mode Économie d'énergie" n'est pas disponible même si un signal de synchronisation horizontal/vertical (ou n'importe quel signal vidéo) est entré pendant une certaine période de temps.
- Pour éviter la rémanence d'image sur l'écran, ne laissez pas l'appareil fonctionner en mode multi images pendant une longue période de temps.

## FONCTION (suite)

### Gel de l'image

En appuyant sur la touche  (2-4-12), vous pouvez geler l'image facilement et à n'importe quel moment. Appuyez de nouveau sur la touche pour revenir à une image normale.

Touche Arrêt  
sur image

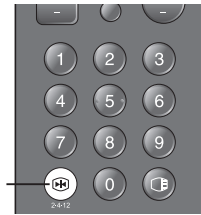

Il y a deux types de mode de gel d'image. Ils peuvent être choisis dans le "Mode gel d'image" du menu Fonction. 

#### Séparation:

Il affiche 2 images de la même source. Une est active (gauche) alors que l'autre est gelée (droite). C'est très pratique pour éviter de rater quelque chose ou pour prendre des notes comme par exemple pour une recette de cuisine.

[Séparation]

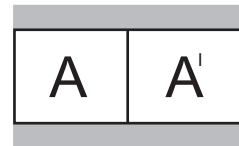

#### effet strobe:

Il affiche 12 images de la même source. 11 images sont gelées tandis que la dernière image est toujours active. Cette fonction peut être très pratique pour, par exemple, analyser un swing de golf ou le mouvement d'une batte de baseball.

[effet strobe]

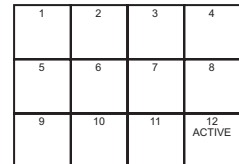

En plus du mode de télévision, cette fonction est aussi disponible en mode DTT et en mode d'entrée AV. Reportez-vous au tableau "Liste des signaux recommandés" à la page .

## FONCTION (suite)

### Fonction d'entrée photo

Avec cette fonction d'entrée photo, vous pouvez regarder les photos d'un périphérique tel qu'un appareil photo numérique et d'une carte SD sur le moniteur et utilisez des fonctions pratiques telles que le Diaporama avec musique de fond et la Séquence vidéo de photos.

### Utilisation de l'entrée photo



1. Avant d'utiliser cette fonction assurez-vous de mettre l'appareil hors tension ou en veille.
2. Préparez l'appareil photo numérique, le lecteur de carte USB ou la carte SD ou MMC comme suit.  
Appareil photo numérique: Mettez l'appareil photo numérique dans le mode de "connexion à l'ordinateur" en vous référant à son mode d'emploi.  
Lecteur de carte USB: Insérez une seule carte mémoire.  
Carte SD/MMC: Assurez-vous que la carte est insérée dans la bonne direction comme indiqué près de la fente.
3. Connectez le câble USB à la prise d'entrée comme montré (côté droit), ou insérez la carte SD/MMC dans la fente (côté gauche).
4. Mettez le téléviseur sous tension après avoir connecté le câble USB ou inséré la carte SD/MMC.
5. Appuyez sur la touche  sur la télécommande pour mettre le mode d'entrée photo en service.  
(Puis, mettez sous tension l'appareil photo numérique. Reportez-vous au mode d'emploi de votre appareil photo pour savoir quand le mettre sous tension.)
6. Chaque fois que vous appuyez sur la touche , vous pouvez changer le mode comme suit.

Photo → Séquence vidéo → Écran normal

Touche d'entrée photo

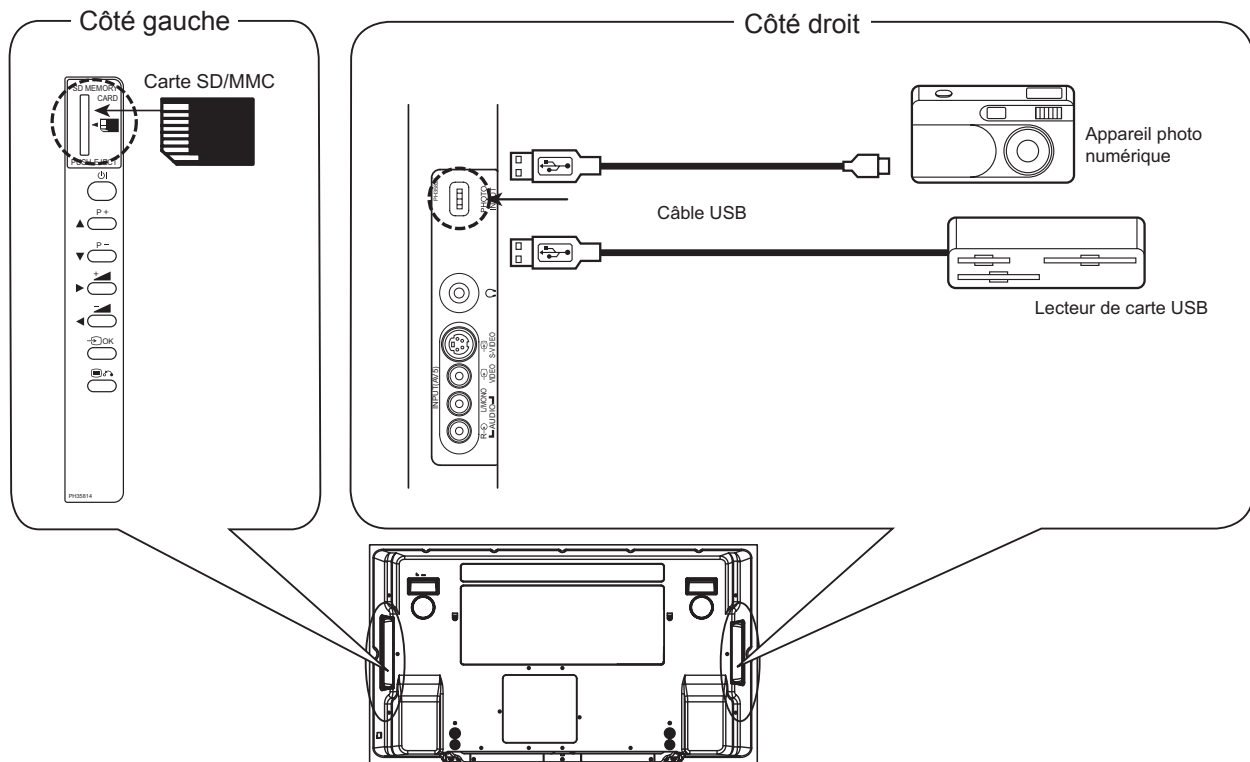

Panneau arrière (côté gauche et côté droit)

#### REMARQUE

- N'insérez pas une carte SD/MMC et le câble USB en même temps.
- N'insérez rien d'autre qu'une carte SD/MMC dans la fente. Cela pourrait causer un mauvais fonctionnement ou endommager la fente.
- Ne laissez pas des enfant jouer près de la fente.

## FONCTION (suite)

### Fonction d'entrée photo (suite)

#### Affichage d'une image fixe en mode photo

#### D'images à la taille de vignettes (Index) aux images de pleine taille

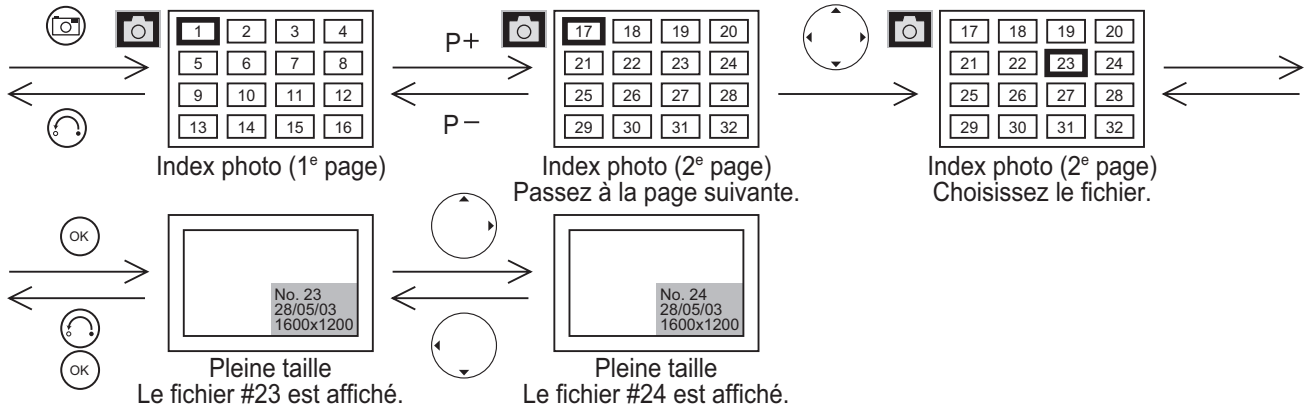

- Quand vous entrez en mode d'index photo, l'icône  apparaît pour indiquer le mode.
- Vous pouvez aussi choisir le fichier souhaité en taille de vignette ou en pleine taille en entrant le fichier directement avec les touches numériques de la télécommande.

#### Fonction de rotation

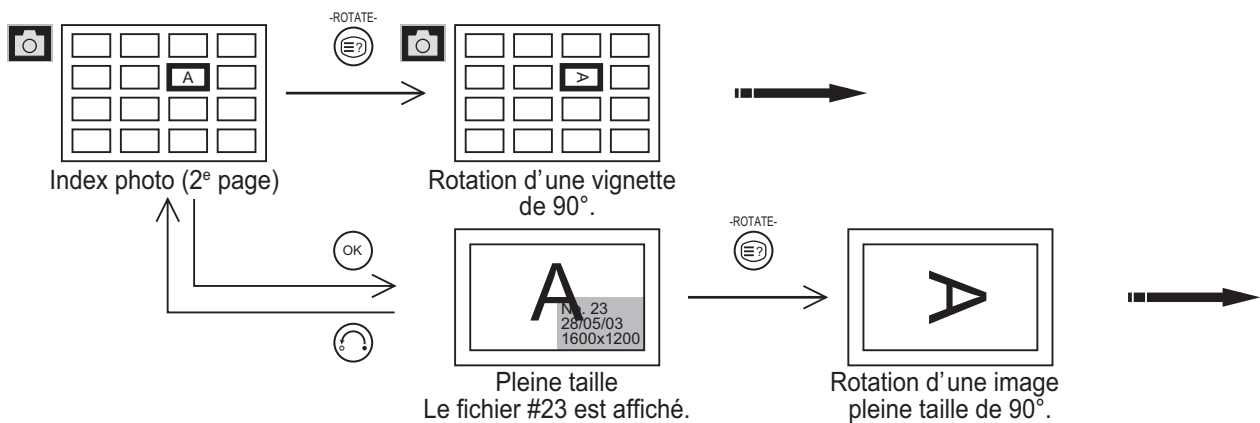

- Chaque fois que vous appuyez sur la touche , l'image tourne dans l'ordre suivant.

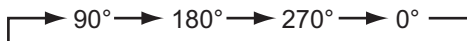

## FONCTION (suite)

### Fonction d'entrée photo (suite)

#### Affichage d'une image fixe en mode photo (suite)

#### Fonction de diaporama

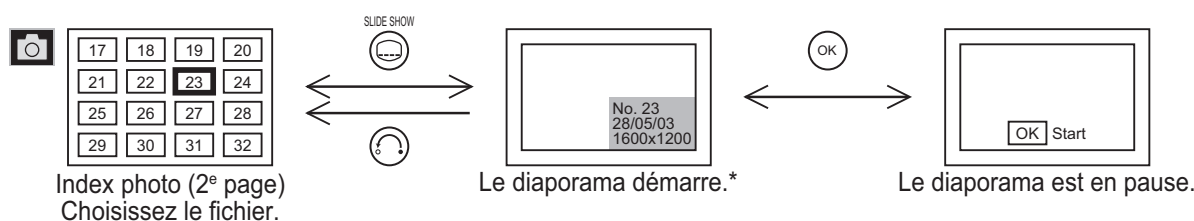

\* Vous pouvez choisir où commencer le diaporama. Reportez-vous à "Mode diapositive" dans le tableau 1.

\* Vous pouvez aussi démarrer le diaporama lors de l'affichage d'une image pleine taille en appuyant sur la touche .

- Si le diaporama est laissé en pause pendant plus d'une minute, il reprend automatiquement.
- Si vous arrêtez le diaporama au milieu, la page d'index photo réapparaît et le fichier où le diaporama a été interrompu est choisi.
- Vous pouvez réaliser des ajustements spécifiques pour "**Effet diapositive / Interval diaporama / Effet Music / Mode diapositive**" à partir du "Menu Fonction (2<sup>e</sup> page)". Lors de l'utilisation de la fonction d'entrée photo, vous pouvez sauter à la position choisie en appuyant sur la touche . Appuyez de nouveau sur la touche pour revenir à la page d'entrée photo. (Reportez-vous au tableau 1 ci-dessous.)

#### REMARQUE

Le contraste diminue automatiquement pour réduire le problème de rémanence d'image si une image stationnaire telle qu'une image fixe est laissée affichée sur l'écran pendant plus de 3 minutes. Veuillez noter que ce n'est pas un mauvais fonctionnement.

#### • Tableau 1. Ajustement du diaporama

Menu Fonction	Choisir	Description
<b>Effet diapositive</b>	Off→1→2	Choisissez la méthode de transition du diaporama. Off: Aucun effet 1: Effet d'entrée/sortie en fondu 2: Effet de volet
<b>Interval diaporama</b>	5sec→10sec→30sec	Choisissez votre intervalle de temps préféré.
<b>Effet music</b>	Off→1→2	Choisissez la musique de fond. Off: Aucun son 1: Musique de tempo lent 2: Musique de tempo rapide
<b>Mode diapositive</b>	1→2	Choisissez le point de départ du diaporama. 1: Démarrez à partir du fichier choisi. 2: Démarrez à partir du 1 <sup>er</sup> fichier.

# FONCTION (suite)

## Fonction d'entrée photo (suite)

### Affichage de séquences vidéo en mode Séquence vidéo

#### D'images à la taille de vignettes (Index) aux images de pleine taille:

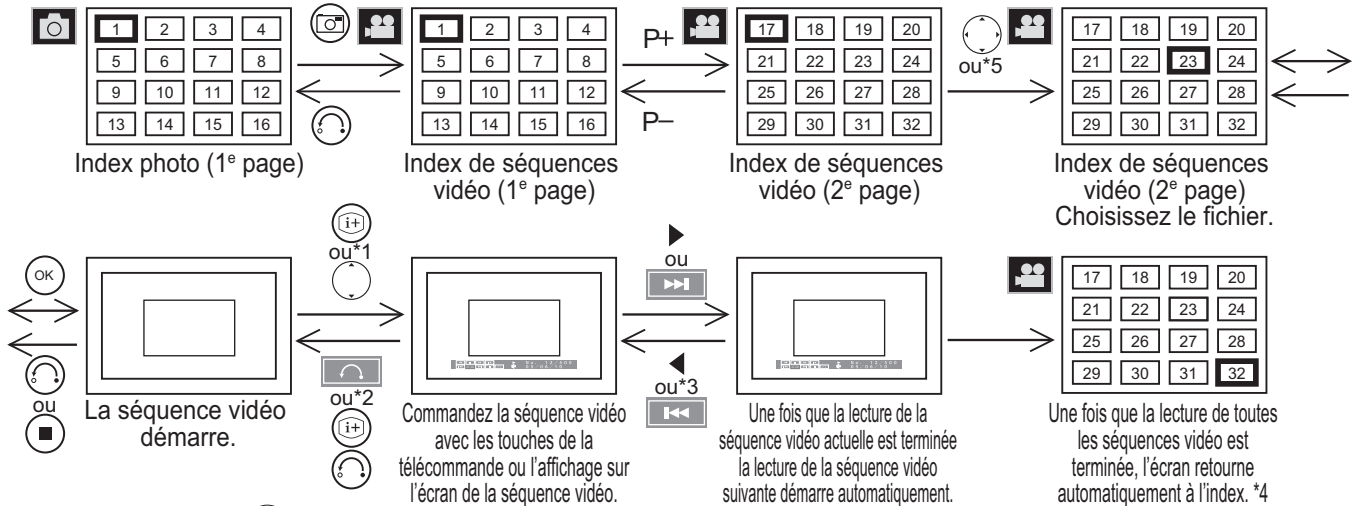

- \*1: Appuyez sur la touche ou pour afficher les commandes sur l'écran.
- \*2: Appuyez sur la touche de la télécommande ou sur le bouton (affichage sur l'écran) pour quitter l'affichage sur l'écran.
- \*3: Si vous appuyez une fois sur la touche Précédent sur la télécommande ou l'affichage sur l'écran la lecture de la séquence vidéo actuelle redémarre du début. En appuyant de nouveau sur la touche avant 2 secondes, vous pouvez revenir à la séquence vidéo précédente.
- \*4: Si l'appareil arrive sur un fichier non pris en charge, il retourne automatiquement à l'index.
- \*5: Vous pouvez aussi choisir l'image de la taille d'une vignette en entrant son numéro avec les touches numériques de la télécommande.

#### [Commande de la séquence vidéo]

• Vous pouvez utiliser les touches de commande suivantes pour commander la séquence vidéo.

	Lecture	Arrêt	Avance rapide	Retour rapide	Pause	Suivant	Précédent <sup>*3</sup>	Zoom	Lecteur au ralenti	Sortie
Télécommande										
Affichage sur l'écran										

• L'affichage sur l'écran de la séquence vidéo contient les informations du fichier et les boutons de commande comme montré ci-dessous.



• Les indications suivantes peuvent apparaître sur l'affichage sur l'écran de la séquence vidéo.

- : La séquence vidéo n'a pas de son, ou cette fonction n'est pas pris en charge le son de la séquence vidéo.
- : Cette fonction ne prend pas en charge la séquence vidéo.

• Avec la touche sur la télécommande, vous pouvez changer la taille d'affichage des séquences vidéo entre la taille normale et double.

#### REMARQUE

- Dans le cas de l'affichage d'une séquence vidéo,
  - 1) Si votre appareil photo numérique utilise des cartes SD/MMC insérez la carte directement dans le moniteur plutôt que d'utiliser la connexion USB.
  - 2) Si votre appareil photo numérique est compatible PictBridge et possède une fonction de commutation entre PTP et mémoire de grande capacité, changez votre réglage sur la mémoire de grande capacité puis connectez-le à la prise d'entrée photo de façon qu'il soit accessible à la fois pour les images fixes et les séquences vidéo. La connexion PTP peut afficher les images fixes mais pas les séquences vidéo.
  - 3) Si votre appareil photo numérique n'utilise pas les cartes SD/MMC ni une connexion de mémoire de grande capacité, utilisez un lecteur de carte USB et connectez-le à la prise d'entrée photo. Veuillez noter que nous ne garantissons pas que tous les appareils photo numérique permettent une connexion de mémoire de grande capacité ou une mémoire par lecteur de carte USB.
- En comparaison à la lecture de séquence vidéo d'une carte SD/MMC, les performances de la lecture d'une 64 séquence vidéo à travers la connexion USB peuvent être inférieures et certaines images peuvent être sautées.



## FONCTION (suite)

### Fonction d'entrée photo (suite)

#### Autres

- Vous pouvez choisir le modèle de fond sur "Arrière plan" du "Menu Fonction".

Menu Fonction	Choisir	Description
Arrière plan	1→2	Choisissez votre modèle de fond préféré. 1: Texture rayée de gris 2: Modèle à carreaux verts



- Appuyez sur la touche  quand vous souhaitez revenir d'une image pleine taille à l'index.
- Les informations du fichier sont affichées en appuyant sur la touche .



Image de la taille d'une vignette

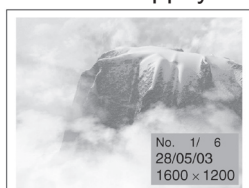

Image pleine taille (image fixe)

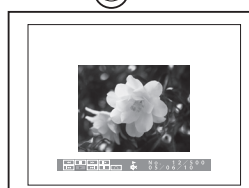



Image pleine taille (séquence vidéo)\*

\* La taille de l'image dépend de la résolution de l'image.

### Pour quitter le mode d'entrée photo...

Vous pouvez quitter le mode d'entrée photo en...

Appuyant sur la touche  en mode d'index photo, ou

Appuyant sur la touche  en mode de séquence vidéo (index et pleine taille.).

### Informations sur l'affichage

Opération	Message
Accès	"Chargement..." *
Chargement des fichiers	"Chargement..." *
Normal	pas de message
Pas de connexion USB/SD/MMC	"! Pas de connexion"
Format non disponible	"! Pas de connexion"
Anormal	"! Pas de connexion"
Pas de fichiers	"! Pas de fichiers"

\* Le message "Chargement..." clignote automatiquement s'il est affiché sur l'écran pendant plus de 5 secondes.

### Spécifications

Application	① Appareil photo numérique compatible avec le standard DCF. ② Lecteur de carte USB avec une mémoire contenant des images prises par un appareil ① photo. ③ Carte SD/MMC contenant des images prises par un appareil ① photo.	
Photo	Nombre maximum de fichier de séquence vidéo	500
	Nombre maximum de pixels	8176 x 8176 (format DCF JPEG)
Séquence vidéo	Max number of movie file	500
	Format vidéo pris en charge (Extension/Nombre maximum de pixels)	Motion JPEG (avi.mov/640*480)
		MPEG1 (mpg/640*480)
		MPEG4 (avi, mov, mp4, asf/352*288)
	Format audio pris en charge	PCM (format incompressible)
		ADPCM
		G.726
μ-LAW PCM		
	MPEG1-LayerII	

## FONCTION (suite)

### Fonction d'entrée photo (suite)

#### ATTENTION

- L'image peut ne pas être affichée sur ce moniteur si elle a été copiée, affichée ou modifiée par un ordinateur, etc.
- Ne connectez aucun autre appareil qu'un appareil photo numérique, un lecteur de carte USB et une carte SD/MMC au connecteur d'entrée photo. Cela peut causer un mauvais fonctionnement.
- Ne connectez pas un appareil photo numérique et un lecteur de carte USB avec un nœud de raccordement USB. Les images ne seront peut-être pas affichées correctement ou causeront un mauvais fonctionnement.
- Insérez une seule carte mémoire même si le lecteur de carte USB possède plusieurs fente pour carte mémoire. Les images de plusieurs mémoires ne peuvent pas être vues en même temps.
- Certains types d'appareils photo numériques, de lecteurs de carte ou de cartes SD/MMC peuvent ne pas fonctionner avec cette fonction d'entrée photo.
- Un appareil photo numérique avec une batterie déchargée peut ne pas afficher correctement les photos avec cette fonction.
- Le temps de réponse peut varier en fonction du contenu de chaque image lors du passage d'une à l'autre, pendant le chargement de fichier et la lecture de chaque séquence vidéo.
- Le contraste diminue automatiquement si une image stationnaire telle qu'une image fixe est laissée affichée sur l'écran pendant plus de 3 minutes.
- Le message sur l'écran "! Pas de connexion" apparaît si la connexion avec le câble USB ou la carte SD/MMC n'est pas complète et lors de la connexion à un appareil photo numérique ou à un lecteur de carte USB sans carte mémoire.
- Les articles de menu autres que "Image", "Fonction" et "Audio" ne sont pas disponibles et apparaissent en gris sur l'affichage.
- La fonction multi images, la sélection de chaîne, le mode de gel d'image, le mode de format d'image, etc. ne sont pas disponibles.
- Pendant que le témoin DEL clignote, ce qui signifie qu'un accès à l'appareil photo/lecteur de carte USD/carte SD/MMC est en cours, ou quand "Chargement..." est affiché, ne mettez pas l'appareil hors tension ni en mode de veille ni ne retirez/insérez le câble USB et la carte mémoire.
- L'image peut ne pas être affichée correctement en fonction de l'appareil de connexion si vous utilisez un cordon prolongateur USB.
- Les appareils photo compatibles PictBridge peuvent être connectés à la prise d'entrée photo en mode de transfert PTP qui prend en charge les images fixes mais pas les séquences vidéo. Reportez-vous au mode d'emploi de l'appareil photo numérique pour en savoir plus sur PictBridge.
- N'utilisez pas cette fonction pour un autre usage qu'un usage privé. Cela pourrait enfreindre la loi sur les droits d'auteur.
- Sauvegardez toutes les données de la carte mémoire au cas où les données seraient perdues dans un accident inattendu. Nous ne pouvons pas être tenu responsable pour toute perte consécutive d'une mauvaise utilisation ou d'un mauvais fonctionnement.

## FONCTION (suite)

### Changement du son

#### NICAM/Son Multiplex (y compris A2) (mode de télévision)

Vous pouvez utiliser de façon optimale des modes audio disponibles en appuyant sur la touche  de la télécommande. Le canal audio peut être changé uniquement lors de la réception de signaux NICAM et de sons multiplex; sinon, appuyer sur cette touche est sans effet de même que quand un son monophonique est reçu.

Ces signaux peuvent être divisés en deux catégories principales: Les émissions bilingues ou à deux pistes sonores et les émissions stéréo.

#### Émissions bilingues ou à deux pistes sonores

Les émissions bilingues sont des émissions disponibles dans une langue principale et une langue secondaire, tandis que les émissions à deux pistes sonores ont deux pistes sonores distincts; par exemple certains programmes sportifs contiennent un commentaire du jeu comme son principal et un commentaire sur l'équipe comme son secondaire.

Quand un programme bilingue est reçu, l'affichage du mode sonore apparaît en jaune comme montré. De plus, quand des signaux NICAM sont reçus, NICAM apparaît aussi.

Chaque fois que vous appuyez sur la touche , l'affichage change dans l'ordre suivant.

Un signal sonore multiplex est reçu.

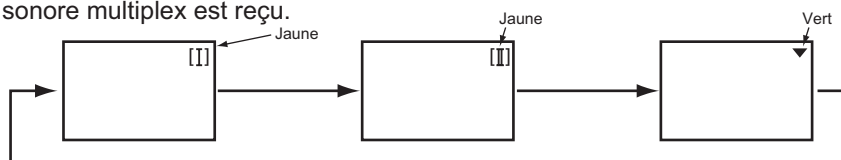

Un signal NICAM est reçu.

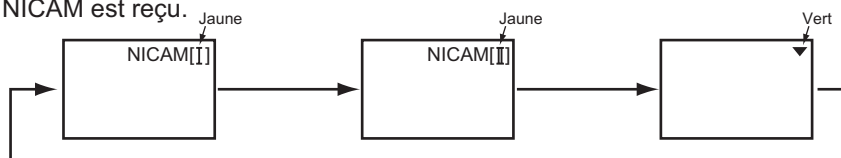

[I]...Langue principale/Son principal

[II]...Langue secondaire/Son secondaire

▼...pour les sources mono: Ce réglage permet de choisir la langue principale ou le son principal.

#### Émissions stéréo

Avec les émissions stéréo vous pouvez profiter d'un son différent de chaque côté.

Quand un programme stéréo est reçu, l'affichage du mode sonore apparaît en rouge comme montré.

De plus, quand des signaux NICAM sont reçus, NICAM apparaît aussi.

Appuyez sur la touche  pour commuter entre le son stéréo et le son mono.

Un signal sonore multiplex est reçu.

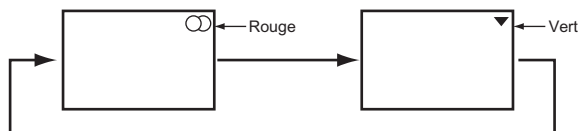

Un signal NICAM est reçu.

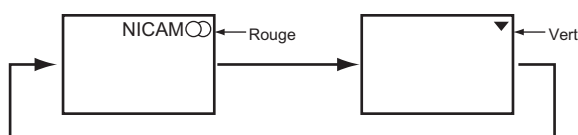

⊙...Stéréo

▼...Mono forcé

#### REMARQUE

- Veuillez choisir ▼ (mono forcé) dans le cas d'une mauvaise réception, d'un mauvais son stéréo causé par la condition du signal, de façon à recevoir un son mono clair.
- ▼ Représente une émission mono.

## FONCTION (suite)

### Mode d'Économie d'énergie

#### Quand l'entrée AV est choisie.

- Cette fonction permet d'économiser la consommation d'énergie quand aucun signal n'est détecté par l'entrée AV. Réglez-la sur On dans "économie d'énergie" sur le menu Fonction, qui met l'appareil en mode d'économie d'énergie pour l'entrée AV4 /HDMI1 /HDMI2 et en mode de veille pour les autres entrée AV. (Veuillez vous reporter au tableau ci-dessous pour les détails.) Reportez-vous à la page 30 pour "économie d'énergie".

	Quand aucun signal n'est détecté		Quand un signal est entré pendant le mode d'"économie d'énergie "
	Condition	Témoin indicateur	
AV4, HDMI1, 2	Économie d'énergie	Orange	Se met sous tension automatiquement.
AV1, 2, 3, 5	Veille	Rouge	Reste en mode de veille.

#### Quand l'entrée RGB est choisie.

- Quand cet appareil est connecté à un ordinateur, le mode d'économie d'énergie (mode de fonctionnement: Off) peut être réglé pour se mettre automatiquement en service quand l'ordinateur n'est pas utilisé pour réduire la consommation d'énergie de cet appareil.

Signal synchronisé RGB	Horizontal	Oui	Non	Oui	Non
	Vertical	Oui	Oui	Non	Non
Signal d'ordinateur	En service (affichage normal)		Blanc (pas d'affichage)		
Mode de fonctionnement	On		Off		
Témoin indicateur	Allumé en vert		Allumé en orange		

#### Retour en mode de fonctionnement

- Utilisez l'ordinateur personnel ou appuyez sur la touche INPUT SELECT du panneau de commande ou la touche RGB de la télécommande.

## FONCTION (suite)

### Sélection d'un lecteur de DVD/boîtier adaptateur

Vous pouvez utiliser cette télécommande pour commander un lecteur de DVD ou un boîtier adaptateur d'un autre fabricant en plus de cet appareil. Après appuyer sur la touche (SEL), appuyez (ou maintenez pressée) les touches requises pour choisir le fabricant et le type comme expliqué ci-dessous.

#### Conseil de réglage

Exemple: HITACHI DVD ②

##### 1. Réglez le fabricant.

Appuyez sur la touche (SEL) pour choisir le témoin DEL DVD sur la télécommande. Pendant que le témoin DEL DVD clignote (environ 30 secondes), appuyez sur la touche (F) et sur les touches (1).

##### 2. Réglez le type de fabricant.

Relâchez la touche (1) tout en conservant la touche (F) pressée. Puis appuyez sur la touche (2).

##### 3. Vérifiez les réglages.

Après le réglage du fabricant et du type, appuyez sur la touche Alimentation secondaire sur la télécommande. Si le lecteur de DVD ne se met pas sous tension, répétez les étapes 1 et 2 en utilisant un autre type de fabricant dans la liste.

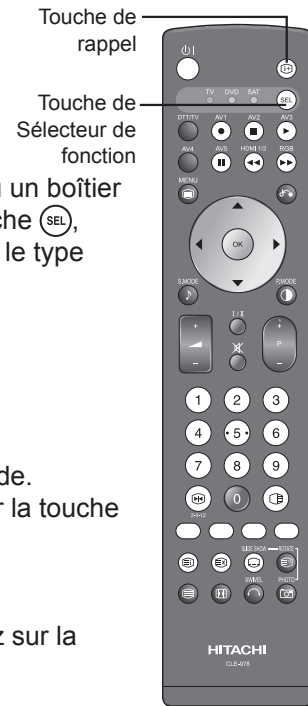

### <Sélection de "DVD">

Fabricants de lecteur de DVD	Réglage du fabricant	Réglage du type	Fabricants de lecteur de DVD	Réglage du fabricant	Réglage du type
HITACHI	(F) ①	① - ③	RCA	(F) ①	(F) ①
FUNAI	(F) ②	①	Mitsubishi	(F) (F)	(F) ①
Pioneer	(F) ③	① - ⑥	ONKYO	(F) ROUGE	(F) ① - ③
Panasonic	(F) ④	① - ④	ZENITH	(F) VERT	(F) ①
TOSHIBA	(F) ⑤	① - ④	THOMSON	(F) JAUNE	(F) ①
Philips	(F) ⑥	① - ②	SHINCO	(F) BLEU	(F) ①
JVC	(F) ⑦	①	SKYWORTH	(F) (F)	(F) ①
SAMSUNG	(F) ⑧	①	BUBUKO	(F) (F)	(F) ①
Sony	(F) ⑨	① - ④	DENON	(F) (F)	(F) ① - ②
Sharp	(F) (F) 2-4-12	① - ②	YAMAHA	(F) (F)	(F) ① - ②

### <Sélection de "SAT">

Fabricants de boîtier adaptateur	Réglage du fabricant	Réglage du type
HITACHI	(F) ①	(F) ① - ②
TOSHIBA	(F) ②	(F) ①
DGTEC	(F) ③	(F) ①
Panasonic	(F) ④	(F) ①



#### REMARQUE

Notez que certains modèles de la liste ne peuvent pas être commandé en utilisant cette télécommande.





## GUIDE DE DÉPANNAGE

Avant d'appeler un réparateur qualifié, vérifiez d'abord le tableau suivant. Si le problème ne peut pas être résolu avec les procédures conseillées, contactez votre revendeur local. Pour votre sécurité, n'essayez JAMAIS de réparer l'appareil vous-même.

### Quand les messages suivants apparaissent sur l'écran

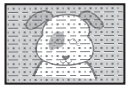

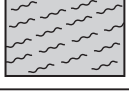
Message	Condition / Action	Page
Économie d'énergie	Indique que l'appareil est en mode d'économie d'énergie. (en mode AV/RGB) Le témoin indicateur s'allume en orange.	30, 68
Pas de signal sync.	L'appareil ne peut détecter aucun signal des prises d'entrée. • Vérifiez si le câble est connecté correctement et solidement. • Vérifiez si les appareils extérieurs sont sous tension. • Vérifiez si la sélection de l'entrée correspond à la prise connectée. • Vérifiez si l'ordinateur est en mode de veille ou pas.	15 - 18
Fréquence Scan invalide	L'appareil reçoit des signaux non pris en charge par le moniteur. • Vérifiez si le câble est connecté correctement et solidement. • Vérifiez si le signal d'entrée est compatible avec les spécifications du moniteur.	73, 75
Non disponible	Indique que l'opération réalisée n'est pas disponible.	
Appuyez svp sur bouton (Return)	Ce message apparaît quand vous choisissez une autre touche que  quand la fonction Screen Wipe est en service. Appuyez sur la touche  quand ce message apparaît.	30
Vérifier antenne	Vérifiez l'état des connexions quand ce message apparaît.	14
Ajustement automatique	Indique que l'appareil est en cours d'ajustement automatique. (en mode RGB)	28
Aucun Signal	• Vérifiez si le câble d'antenne est déconnecté/endommagé/décalé. • Vérifiez auprès de votre revendeur si vous pouvez recevoir les signaux dans votre région. (en mode DTT)	
Chaîne brouillée	• Vérifiez si le module d'interface commune est inséré correctement. (en mode DTT)	

### Symptômes et liste des vérifications

Symptômes		Liste des vérifications	Page
Pas d'image, pas de son		<ul style="list-style-type: none"> <li>• Vérifiez l'état du témoin indicateur (éteint, rouge, vert ou orange).</li> <li>• Vérifiez la connexion du cordon d'alimentation et/ou des autres câbles.</li> <li>• Vérifiez cet appareil ou les appareils extérieurs sont sous tension.</li> <li>• Vérifiez si le mode de télévision est choisi.</li> <li>• Vérifiez si le téléviseur est en "mode de veille" ou en "mode d'économie d'énergie".</li> <li>• Ajustez les valeurs du "menu Image" et du "menu Audio".</li> </ul>	14 - 18 20, 25, 68
Image neigeuse, mauvais son		<ul style="list-style-type: none"> <li>• Vérifiez la connexion et la direction de l'antenne.</li> <li>• La station de télévision a peut-être des difficultés de diffusion. Essayez une autre chaîne.</li> </ul>	14
Images multiples, son normal		<ul style="list-style-type: none"> <li>• Vérifiez la connexion et la direction de l'antenne.</li> <li>• Faites un réglage fin du téléviseur.</li> <li>• Vérifiez les connexions des appareils extérieurs.</li> <li>• La station de télévision a peut-être des difficultés de diffusion. Essayez une autre chaîne.</li> </ul>	14, 25
Interférences intermittentes		<ul style="list-style-type: none"> <li>• Vérifiez si la source des interférences est bien blindée.</li> <li>• Éloignez les appareils électriques du téléviseur.</li> </ul>	
Image normale, mais pas de son		<ul style="list-style-type: none"> <li>• Vérifiez le niveau du volume.</li> <li>• Vérifiez si la touche  a été pressée ou non.</li> <li>• Assurez-vous qu'aucun casque d'écoute n'est connecté.</li> <li>• Vérifiez les connexions des appareils extérieurs.</li> </ul>	22
Pas d'image, son normal		<ul style="list-style-type: none"> <li>• Vérifiez la valeur du niveau de "Luminosité" et "Contraste" dans le "menu Image".</li> </ul>	32, 35
La télécommande ne fonctionne pas.		<ul style="list-style-type: none"> <li>• Vérifiez si les piles sont installées correctement.</li> <li>• Les piles sont peut-être usées. Remplacez-les par des neuves.</li> <li>• Retirez tous les obstacles devant la fenêtre du capteur de télécommande de l'appareil.</li> <li>• Vérifiez si vous avez choisi la fonction correcte avec la touche  sur la télécommande.</li> <li>• Vérifiez si les touches du panneau de commande fonctionnent</li> </ul>	11, 12
Image normale, mais pas de couleur, son normal		<ul style="list-style-type: none"> <li>• Vérifiez les connexions des appareils extérieurs.</li> <li>• Vérifiez le "Système de couleur" dans le "menu Rég. Init".</li> </ul>	15 - 18







# GUIDE DE DÉPANNAGE (suite)

## Symptômes et liste des vérifications (suite)

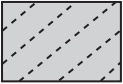
Symptômes	Liste des vérifications	Page
<ul style="list-style-type: none"> <li>Pas d'image Le témoin indicateur → Éteint</li> </ul>	<ul style="list-style-type: none"> <li>Vérifiez si le cordon d'alimentation est branché solidement sur une prise secteur murale.</li> <li>Vérifiez si l'alimentation principale est branchée.</li> </ul>	19, 20
<ul style="list-style-type: none"> <li>Pas d'image Le témoin indicateur → Orange Cela signifie que l'appareil est en "mode d'économie d'énergie".</li> </ul>	<ul style="list-style-type: none"> <li>Vérifiez si tous les câbles des appareils extérieurs sont correctement et solidement connectés.</li> <li>Vérifiez si les appareils extérieurs sont <u>sous tension</u>.</li> <li>Vérifiez si le mode TV/AV est choisi correctement.</li> <li>Vérifiez si l'ordinateur est en mode de veille ou pas.</li> <li>Reportez-vous à "Mode d'économie d'énergie" et à "Quand les messages suivants apparaissent sur l'écran".</li> </ul>	68
<ul style="list-style-type: none"> <li>Pas d'image Le témoin indicateur → Vert</li> </ul>	<ul style="list-style-type: none"> <li>Vérifiez si le câble de signal est connecté correctement et solidement.</li> <li>Ajustez le niveau de luminosité et de contraste plus bas.</li> </ul>	15 - 18
<ul style="list-style-type: none"> <li>Le haut du moniteur et la surface du panneau ont chauffés.</li> </ul>	<ul style="list-style-type: none"> <li>Cela peut se produire quand vous utilisez l'appareil pendant de longues heures. Coupez l'alimentation principale de l'appareil pendant un certain temps. Veuillez noter que ce n'est pas un mauvais fonctionnement.</li> </ul>	73, 75
<ul style="list-style-type: none"> <li>Les images ne peuvent pas être affichées dans la position correcte.</li> </ul>	<ul style="list-style-type: none"> <li>Appuyez sur la touche  pour vérifier si le signal d'entrée de l'image affichée est compatible avec les spécifications du moniteur.</li> </ul>	28, 73, 75
<ul style="list-style-type: none"> <li>Quand un magnétoscope utilise une fonction de lecture spéciale (avance rapide ou rebobinage), l'écran devient noir et l'image ne peut pas être vue du tout.</li> </ul>	<ul style="list-style-type: none"> <li>Cela peut se produire quand le magnétoscope est connecté à une sortie en composantes telle que 480i. Ce n'est pas un mauvais fonctionnement.</li> <li>Essayez la sortie composite ou la sortie S-vidéo et vérifiez l'image de nouveau.</li> </ul>	
<ul style="list-style-type: none"> <li>Les images n'apparaissent pas sur l'écran secondaire en "mode multi images".</li> </ul>	<ul style="list-style-type: none"> <li>Il y a certaines combinaisons de signaux d'entrée dans les quelles aucune image n'apparaît dans l'écran secondaire. Veuillez vérifier le tableau "2 images" et "4 images/2 images (1080i)" pour les détails.</li> </ul>	57 - 59, 76
<ul style="list-style-type: none"> <li>La taille d'affichage de l'écran ne peut pas être changée correctement.</li> </ul>	<ul style="list-style-type: none"> <li>La taille d'affichage est fixée sur "Complet" quand les signaux reçus sont 1080i/60Hz, 1080i/50Hz, 720p/60Hz ou 720p/50Hz.</li> <li>Vérifiez l'état du signal en appuyant sur la touche  sur la télécommande.</li> </ul>	52 - 53
<ul style="list-style-type: none"> <li>Impossible d'afficher les images pour HDMI1 ou 2.</li> </ul>	<ul style="list-style-type: none"> <li>Vérifiez si les câbles sont connectés correctement.</li> <li>Vérifiez le format de sortie des appareils.</li> <li>(Veuillez vous reporter à "Procédure de connexion" et "Liste des signaux recommandés".)</li> </ul>	73 - 75

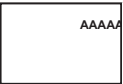
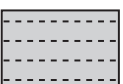
# GUIDE DE DÉPANNAGE (suite)

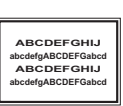
## Symptômes et liste des vérifications (suite)

Symptômes	Liste des vérifications	Page
<ul style="list-style-type: none"> <li>Impossible d'afficher une image de la "fonction d'entrée photo".</li> </ul>	<ul style="list-style-type: none"> <li>Vérifiez les appareils connectés et le format des images. (Veuillez vous reporter à "Fonction d'entrée photo").</li> </ul>	<b>61</b> , <b>65</b> , <b>66</b>
<ul style="list-style-type: none"> <li>L'image sur l'écran se déplace en diagonal. (Mode d'entrée de RGB uniquement)</li> </ul> 	<ul style="list-style-type: none"> <li>Ajustez l'"Horloge Horizontale" et la "Phase".</li> </ul>	<b>28</b>
<ul style="list-style-type: none"> <li>Des bandes horizontales grossières apparaissent en mode d'affichage plein écran. (Mode d'entrée de RGB uniquement)</li> </ul> 	<ul style="list-style-type: none"> <li>Ajustez l'"Horloge Horizontale".</li> </ul>	<b>28</b>
<ul style="list-style-type: none"> <li>Une partie de l'image est manquante.</li> </ul> 	<ul style="list-style-type: none"> <li>Vérifiez si l'"Ecran de veille" est hors service.</li> <li>Essayez le "Réglage Automatique". (Mode d'entrée de RGB uniquement)</li> <li>Vérifiez si le réglage est Complet2. Réglez-le sur Complet1.</li> </ul>	<b>28</b> , <b>30</b> , <b>54</b>
<ul style="list-style-type: none"> <li>Des bandes horizontales de déplacement verticalement et il y a des papillotement sur l'écran. (Mode d'entrée de RGB uniquement)</li> </ul> 	<ul style="list-style-type: none"> <li>Vérifiez l'état du signal de l'ordinateur en appuyant sur la touche  sur la télécommande.</li> <li>Si la fréquence verticale de l'ordinateur est réglée à moins de 85Hz, augmentez son niveau (plus de 85Hz).</li> <li>Mettez le "Filtre Vertical" en service. (Veuillez noter que vous réduisez la résolution verticale avec cette action.)</li> </ul>	<b>29</b>
<ul style="list-style-type: none"> <li>Quand des caractères sont affichés sur tout l'écran, <u>des bandes verticales apparaissent et certains des caractères sont flous.</u> (Mode d'entrée de RGB uniquement)</li> </ul> 	<ul style="list-style-type: none"> <li>Essayez le "Réglage Automatique".</li> <li>Si les conditions d'affichage ne s'améliorent pas avec le Réglage automatique, ajustez l'"Horloge Horizontale".</li> </ul>	<b>28</b>
<ul style="list-style-type: none"> <li>Quand des suites de lettres sont affichées sur tout l'écran, <u>tous les caractères</u> sur l'écran sont flous. (Mode d'entrée de RGB uniquement)</li> </ul> 	<ul style="list-style-type: none"> <li>Essayez le "Réglage Automatique".</li> <li>Si les conditions ne s'améliorent pas avec le Réglage automatique, ajustez la "Phase" jusqu'à ce que vous obteniez une image claire.</li> </ul>	<b>28</b>
<ul style="list-style-type: none"> <li>Quand des petites motifs sont affichés sur l'écran, tout l'écran papillote. (Mode d'entrée de RGB uniquement)</li> </ul> 	<ul style="list-style-type: none"> <li>Essayez le "Réglage Automatique".</li> <li>Si les conditions ne s'améliorent pas avec le Réglage automatique, ajustez la "Phase" jusqu'à ce que le papillotement disparaisse.</li> </ul>	<b>28</b>
<ul style="list-style-type: none"> <li>L'épaisseur des lettres, des lignes, etc. n'est <u>pas</u> affichée régulièrement. (Mode d'entrée de RGB uniquement)</li> </ul>	<ul style="list-style-type: none"> <li>Cela peut se produire quand une image avec plus de 512 lignes (42PD9700U/C)/768 lignes (55PD9700U/C) de résolution verticale est affichée. Veuillez noter que ce n'est pas un mauvais fonctionnement.</li> </ul>	<b>75</b>
<ul style="list-style-type: none"> <li>Aucune image ou son n'est sorti. (Mode DTT uniquement)</li> </ul>	<ul style="list-style-type: none"> <li>Cela peut se produire parce que le téléviseur est accordé sur un télétexte numérique. Retournez sur une autre chaîne.</li> </ul>	<b>44</b>
<ul style="list-style-type: none"> <li>Vous avez oublié le code de verrouillage des chaînes. (Mode DTT uniquement)</li> </ul>	<ul style="list-style-type: none"> <li>Réinstallez les chaînes pour annuler le verrouillage des chaînes.</li> </ul>	<b>41</b>
<ul style="list-style-type: none"> <li>Vous avez oublié le code de verrouillage des menus. (Mode DTT uniquement)</li> </ul>	<ul style="list-style-type: none"> <li>Contactez le service clientèle de la liste de la page arrière.</li> </ul>	-
<ul style="list-style-type: none"> <li>À cause d'une mauvaise réception, des bruits gênant interfèrent pendant le mode DTT. (Mode DTT uniquement)</li> </ul>	<ul style="list-style-type: none"> <li>Vérifiez le système d'antenne pour améliorer la qualité du signal.</li> </ul>	<b>14</b>



# SPÉCIFICATIONS DE L'APPAREIL

SPÉCIFICATIONS			
Panneau	Dimensions de l'écran d'affichage	Environ 42 pouces (922 (H) x 524 (V) mm, diagonale 1059 mm)	Environ 55 pouces (1230 (H) x 692 (V) mm, diagonale 1412 mm)
	Résolution	1024(H) x 1080 (V) pixels	1366(H) x 768 (V) pixels
Dimensions nettes		avec le socle: 1134(L)x728(H)x350(P) mm Sans le socle: 1134(L)x648(H)x108(P) mm	avec le socle: 1510(L)x933(H)x450(P) mm Sans le socle: 1510(L)x840(H)x105(P) mm
Poids net		avec le socle: 45,0kg Sans le socle: 39,3kg	avec le socle: 73,5kg Sans le socle: 62,0kg
Conditions ambiantes	Température	Pendant le fonctionnement: 5°C à 35°C, Pendant le stockage : 0°C à 40°C	
	Humidité relative	Pendant le fonctionnement: 20% à 80%, Pendant le stockage : 20% à 90% (sans condensation)	
Alimentation électrique		Secteur 100 - 240V, 50/60Hz	
Consommation/en veille		380W / <3W	490W / <3W
Sortie audio		Enceinte 36W	Enceinte 36W
(Entrée VIDEO)			
Prises d'entrée		AV1 : Prise d'entrée vidéo composite (péritel) Prise d'entrée S-vidéo (péritel) Prise d'entrée audio G/D (péritel) AV2/3 : Prise d'entrée vidéo composite (péritel) Prise d'entrée vidéo RGB (péritel) Prise d'entrée audio G/D (péritel) AV4 : Prise d'entrée vidéo composite (Cinch) Prise d'entrée vidéo en composantes (Cinch) Prise d'entrée audio G/D (Cinch) AV5 : Prise d'entrée vidéo composite (Cinch) Prise d'entrée S-vidéo (Mini Din) Prise d'entrée audio G/D (Cinch) HDMI 1/2 : Prise d'entrée HDMI Prise d'entrée audio (mini prise stéré de 3,5mm) Entrée photo: Prise d'entrée photo/fente de carte SD	
Signaux d'entrée		Vidéo composite: PAL, SECAM, NTSC3.58, NTSC4.43, PAL60 Vidéo en composantes: 480i, 576i, 480p, 576p, 720p/50, 720p/60, 1080i/50, 1080i/60	
Signal de sortie		OUTPUT (MONITOR): Prise de sortie vidéo (moniteur) composite (Cinch) OUTPUT (MONITOR): Prise de sortie audio (moniteur) G/D (Cinch) OUTPUT (HEADPHONE): Prise de sortie audio (moniteur) G/D (mini prise) OUTPUT (SUB-WOOFER): Prise de sortie de caisson de grave AV1 : Prise de sortie vidéo composite (péritel) Prise de sortie audio G/D (péritel) AV2/3 : Prise de sortie vidéo composite (péritel) Prise de sortie audio G/D (péritel)	
(Entrée HF)			
Prise d'entrée/plage de réception		ANT : 75Ω asymétrique/ 44~870MHz	
Système vidéo HF		PAL B, G, H / I / D, K SECAM B, G / K1 / L, L' / (D,K) DVB-T	
(Entrée RGB)			
Prises d'entrée		Prise d'entré RGB analogique (D-sub, 15 broches) Prise d'entrée audio (mini prise stéré de 3,5mm)	
Signaux d'entrée		0,7 V/1,0 Vc-c, RGB analogique (signal recommandé)	
Signaux de synchronisation		H/V séparés, niveau TTL [2KΩ] H/V composite, niveau TTL [2KΩ] Synchronisation sur le vert, 0,3 Vc-c [75Ω]	

- Il faut au moins 30 minutes au moniteur pour atteindre l'état de qualité d'image optimale. En fonction du modèle, le système SECAM D, K peut ne pas être reçu normalement.

# SPÉCIFICATIONS DE L'APPAREIL (suite)

## Entrée des signaux

### Prise RGB (connecteur D-sub 15 broches)

Broche	Signaux d'entrée
1	R
2	G ou sync. sur le vert
3	B
4	Pas de connexion
5	Pas de connexion
6	TERRE R.
7	TERRE G.
8	TERRE B.
9	Pas de connexion
10	TERRE
11	Pas de connexion
12	[SDA]
13	Sync. H. ou sync. composite H/V
14	Sync. V [V.CLK]
15	[SCL]

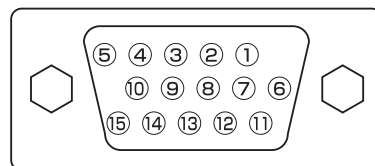

- Quand différents types de signaux d'entrée sont entrés simultanément dans le moniteur par une carte graphique ou similaire, le moniteur choisit automatiquement les signaux dans l'ordre de priorité suivant:

Type de signal de synchronisation	Priority
Sync. séparée H/V.	1
Sync. composite H/V	2
Sync. sur le vert *	3

- \* Même dans le cas des signaux recommandés à la page suivante, il peut y avoir des cas où un affichage correct n'est pas possible. Dans ce cas, utilisez la synchronisation séparée H/V ou la synchronisation composite H/V.

### Spécifications des broches du connecteur d'entrée S

Broche	Signaux d'entrée
1	Y
2	Y-GND
3	C
4	C-GND
Cadre	GND

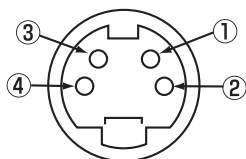

### Spécifications des broches du connecteur d'entrée photo

Broche	Signaux d'entrée
1	5V
2	DM
3	DP
4	GND

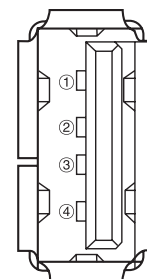

### Spécification des broches du connecteur HDMI

Broche	Signaux d'entrée	Broche	Signaux d'entrée
1	TMDS Donnée2+	11	TMDS Horloge Écran
2	TMDS Donnée2 Écran	12	TMDS Horloge-
3	TMDS Donnée2-	13	CEC
4	TMDS Donnée1+	14	Réservé (Pas de connexion sur dispositif)
5	TMDS Donnée1 Écran	15	SCL
6	TMDS Donnée1-	16	SDA
7	TMDS Donnée0+	17	DDC/CED Terre
8	TMDS Donnée0 Écran	18	+5V Alimentation
9	TMDS Donnée0-	19	Détection fiche sous tension
10	TMDS Horloge+		

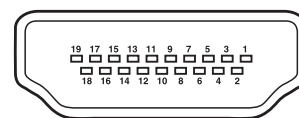

### Spécification des broches du connecteur péritel

Broche	Signaux d'entrée	Broche	Signaux d'entrée
1	SORTIE AUDIO (DROITE)	12	Non utilisé
2	ENTRÉE AUDIO (DROITE)	13	TERRE RGB-R
3	SORTIE AUDIO (GAUCHE / MONO)	14	TERRE
4	TERRE AUDIO	15	ENTRÉE CHROMINANCE RGB-R / S.VHS
5	TERRE RGB-B	16	SIGNAL DE SUPPRESSION
6	ENTRÉE AUDIO (GAUCHE / MONO)	17	TERRE VIDÉO COMPOSITE
7	ENTRÉE RGB-B	18	TERRE SIGNAL DE SUPPRESSION
8	INTERRUPTEUR AUDIO / RGB / 16:9	19	SORTIE VIDÉO COMPOSITE
9	TERRE RGB-G	20	ENTRÉE LUMINANCE VIDÉO COMPOSITE / S.VHS
10	Non utilisé	21	TERRE / ÉCRAN (CHÂSSIS)
11	ENTRÉE RGB-G		

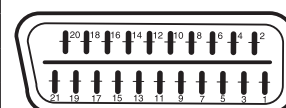

# SPÉCIFICATIONS DE L'APPAREIL (suite)

## Liste des signaux recommandés

### Avec l'entrée HDMI

No	Mode du signal			Fréquence horizontale (kHz)	Fréquence d'horloge de points (MHz)	Remarques
	Nom du signal	Résolution	Fréquence verticale (Hz)			
1	VGA	640 X 480	59,94	31,47	25,18	EIA-861B
2	576i	720(1440) X 576	50,00	15,63	27,00	EIA-861B
3	480i	720(1440) X 480	59,94	15,73	27,00	EIA-861B
4	576p	720 X 576	50,00	31,25	27,00	EIA-861B
5	480p	720 X 480	59,94	31,47	27,00	EIA-861B
6	1080i/50	1920 X 1080	50,00	28,13	74,25	EIA-861B
7	1080i/60	1920 X 1080	60,00	33,75	74,25	EIA-861B
8	720p/50	1280 X 720	50,00	37,50	74,25	EIA-861B
9	720p/60	1280 X 720	60,00	45,00	74,25	EIA-861B

### Avec l'entrée RGB

No	Mode du signal			Fréquence horizontale (kHz)	Fréquence d'horloge de points (MHz)	Remarques	
	Nom du signal	Résolution	Fréquence verticale (Hz)				
1	VGA	640 X 400	70,08	31,47	25,18		
2		640 X 480	59,94	31,47	25,18		
3	W-VGA	864 X 480	59,94	31,47	34,24	Type WVGA: On	
4	VESA	640 X 480	72,81	37,86	31,50		
5		640 X 480	75,00	37,50	31,50		
6		640 X 480	85,01	43,27	36,00		
7		800 X 600	56,25	35,16	36,00		
8		800 X 600	60,32	37,88	40,00		
9		800 X 600	72,19	48,08	50,00		
10		800 X 600	75,00	46,88	49,50		
11		800 X 600	85,06	53,67	56,25		
12		1024 X 768	60,00	48,36	65,00		
13		1024 X 768	70,07	56,48	75,00		
14		1024 X 768	75,03	60,02	78,75		
15		1024 X 768	85,00	68,68	94,50		
16		1152 X 864	75,00	67,50	108,00		
17		1280 X 1024	60,02	63,98	108,00		
18		1280 X 1024	75,03	79,98	135,00		
19		1280 X 1024	85,02	91,15	157,50		
20		1600 X 1200	60,00	75,00	162,00		
21		1600 X 1200	75,00	93,75	202,50		
22		1600 X 1200	85,00	106,25	229,50		
23		Macintosh	640 X 480	66,67	35,00	30,24	
24			832 X 624	74,55	49,72	57,28	
25			1024 X 768	74,93	60,24	80,00	
26		1152 X 870	75,06	68,68	100,00		
27	W-XGA	1280 X 768	59,833	47,986	81,00		
28		1280 X 768	69,997	56,137	94,760		
29	W-XGA	1280 X 768	59,876	47,776	79,50	Mode WXGA : 1280x768	
30		1366 X 768	60,015	47,712	85,50	Mode WXGA : 1366x768	

- Le type de câble de connexion de la carte vidéo peut ne pas permettre un ajustement correcte de la Position Horizontale, Position Verticale, et Phase.
- Le moniteur peut échouer d'afficher une image animée correctement quand un signal d'une fréquence verticale de 85 Hz ou supérieur est entrée.
- Le moniteur différencie les modes des signaux en fonction des fréquences horizontales et verticales et de la polarité du signal de synchronisation verticale. Notez que des signaux différents mais avec tous ces éléments en commun peuvent être traités comme le même signal.
- Afficher des images avec plus de 540 lignes (42PD9700U/C) / 768 lignes (55PD9700U/C) de résolution verticale en plein écran (affichage compressé) peut résulter en une interpolation des bandes.

## SPÉCIFICATIONS DE L'APPAREIL (suite)

### Liste des signaux recommandés (suite)

#### Avec la fonction multi images

##### • 2 images (1080i)\*

Prise d'entrée					AV1-AV5		AV2, AV3	AV4				TÉLÉ-TEXTES
	Principale	Secondaire	DTT	TV	PAL SECAM	NTSC3.58 NTSC4.43	RGB	576i 576p	480i 480p	720p/50 720p/60	1080i/50 1080i/60	
	DTT		○		○	○	○	○	○	○	○	○
	TV		○		○	○	○	○	○	○	○	○
AV1-AV5	PAL, SECAM		○	○	○	○	○	○	○	○	○	
	NTSC3.58/4.43		○	○	○	○	○	○	○	○	○	
AV2, AV3	RGB		○	○	○	○	○	○	○	○	○	
AV4	576i, 576p		○	○	○	○	○					
	480i, 480p		○	○	○	○	○					
	720p/50, 60		○	○	○	○	○					
	1080i/50, 60*		○	○	○	○	○					

(○ : Disponibles)

##### • 4 images

Prise d'entrée					AV1-AV5		AV2, AV3	AV4				TÉLÉ-TEXTES
	Principale	Secondaire	DTT	TV	PAL SECAM	NTSC3.58 NTSC4.43	RGB	576i 576p	480i 480p	720p/50 720p/60	1080i/50 1080i/60	
	DTT		○		○	○	○					
	TV		○		○	○	○					
AV1-AV5	PAL, SECAM		○	○	○	○	○					
	NTSC3.58/4.43		○	○	○	○	○					
AV2, AV3	RGB		○	○	○	○	○					
AV4	576i, 576p		○	○	○	○	○					
	480i, 480p		○	○	○	○	○					
	1080i/50, 60		○	○	○	○	○					
	720p/50, 60		○	○	○	○	○					

(○ : Disponibles)

#### Avec la fonction de gel d'image

	Séparation	Stroboscope
DTT	○	○
TV	○	○
PAL, SECAM	○	○
NTSC3.58/4.43	○	○
576i	○	○
480i	○	○
576p	○	
480p	○	
720p/50, 60	○	
1080i/50, 60	○	
HDMI		
RGB (AV2, 3)	○	
RGB (PC)		

(○ : Disponibles)

# Garantie

Merci d'avoir acheté ce téléviseur Hitachi.

Au cas très improbable où ce téléviseur tomberait en panne, nous nous engageons à réparer ou à remplacer toute pièce défectueuse pour cause de défaut de fabrication dans les 12 mois à compter de la date d'achat, sous réserve que ...

1. l'appareil a été installé et utilisé uniquement conformément avec les instructions fournies avec l'appareil.
  2. l'appareil n'a pas été réparé, révisé, ni modifié par une autre personne qu'un revendeur agréé Hitachi.
  3. le numéro de série de l'appareil n'a pas été effacé ou modifié.
- Cette garantie ne s'applique pas à un produit acheté d'occasion ou destiné à un usage commercial ou communautaire.
  - Cette garantie ne couvre pas le remplacement des piles usées, le réglage de l'appareil ou l'alignement de l'antenne.
  - Toutes les pièces remplacées dans le cadre de cette garantie deviennent la propriété de HITACHI EUROPE LTD.
  - Veuillez noter qu'une preuve de la date d'achat sera demandée avant toute intervention dans le cadre de cette garantie.

Utilisez les cases ci-dessous pour noter le numéro de modèle et de série de votre téléviseur - qui peuvent être trouvés sur la plaque signalétique située à l'arrière de l'écran à plasma. Notez aussi le lieu et la date d'achat de ce téléviseur. Ces informations vous seront utiles dans le future en cas de réclamation et doivent être utilisées dans toute correspondance avec les centres techniques Hitachi.

MODÈLE

NUMÉRO DE SÉRIE

REVENDEUR/  
MAGASIN

DATE D'ACHAT

**Cette garantie ne se substitue pas à vos droits légaux.**

**En cas de difficulté, veuillez consulter  
votre revendeur Hitachi.**

# HITACHI

## Inspire the Next

Hitachi Ltd.  
Consumer Business Group  
Shin-Otemachi Bldg 5f, 2-1, Otemachi 2-Chome,  
Chiyoda-Ku, Tokyo 100-0004 Japan

### HITACHI EUROPE LTD.

Consumer Affairs Department  
PO Box 3007  
Maidenhead  
Berkshire SL6 8ZE  
**UNITED KINGDOM**  
Tel: 0870 405 4405  
Email: [consumer.mail@hitachi-eu.com](mailto:consumer.mail@hitachi-eu.com)

### HITACHI EUROPE GmbH

Digital Media Group  
Dornacher Strasse 3  
D-85622 Feldkirchen bei MŸnchen  
**GERMANY**  
Tel: 089-991 80-0  
Fax: 089-991 80-224  
Hotline: 0180-551 25 51 (12ct/min.)

### HITACHI EUROPE S.r.l.

Via T. Gulli n.39  
20147 MILAN  
**ITALY**  
Tel: 02 487861  
Fax: 02 48786381  
Servizio Clienti  
Tel. 02 38073415  
Email: [customerservice.italy@hitachi-eu.com](mailto:customerservice.italy@hitachi-eu.com)

### HITACHI EUROPE S.A.S

Lyon Office  
B.P. 45, 69671 Bron Cedex  
**FRANCE**  
Tel: 04 72 14 29 70  
Fax: 04 72 14 29 99  
Email: [france.consommateur@hitachi-eu.com](mailto:france.consommateur@hitachi-eu.com)

### HITACHI EUROPE LTD.

Benelux Branche Office  
Bergensesteenweg 421  
1600 Sint-Pieters-Leeuw  
**BELGIUM**  
TEL: 0032/2 363 99 01  
FAX: 0032/2 363 99 00  
Email : [info.belux@hitachi-eu.com](mailto:info.belux@hitachi-eu.com)

### HITACHI EUROPE S.A.

364, Kifissias Ave. & 1, Delfon Str.  
152 33 Halandri  
Athens  
**GREECE**  
Tel: 210-6837200  
Fax: 210-6835694  
Email: [DMGService.GR@hitachi-eu.com](mailto:DMGService.GR@hitachi-eu.com)

### HITACHI EUROPE S.A.

Gran Via Carles III, 86 Planta 5<sup>a</sup>  
Edificios Trade-Torre Este  
08028 Barcelona  
**SPAIN**  
Tel: 93 409 2550  
Fax: 93 491 3513  
Email: [atencion-cliente@hitachi-eu.com](mailto:atencion-cliente@hitachi-eu.com)

### HITACHI EUROPE AB

Box 77  
S-164 94 KISTA  
**SWEDEN**  
Tel: 08 562 711 00  
Fax: 08 562 711 11  
Email: [csgswe@hitachi-eu.com](mailto:csgswe@hitachi-eu.com)

### HITACHI EUROPE AB (Norway Branch Nuf)

Strandveien 18  
1366 Lysaker  
**NORWAY**  
Tel: 67519030  
Fax: 67519032  
Email [csgnor@hitachi-eu.com](mailto:csgnor@hitachi-eu.com)

### HITACHI EUROPE AB

Lars Sonckin kaari 16  
FIN-02600 ESPOO  
**FINLAND**  
Tel: +358-(0)10-8503085  
Fax: +358-(0)10-8503086  
Email [csgfin@hitachi-eu.com](mailto:csgfin@hitachi-eu.com)

### HITACHI EUROPE AB

Egebækvej 98  
2850 Nærum  
**DENMARK**  
Tel: +45 43 43 60 50  
Fax: +45 43 43 60 51  
Email [csgden@hitachi-eu.com](mailto:csgden@hitachi-eu.com)