

RBC-52SB / RBC-40SB

(F)	COUPE-BORDURES / DÉBROUSSAILLEUSE	MANUEL D'UTILISATION	1
(GB)	STRING TRIMMER / BRUSHCUTTER	USER'S MANUAL	18
(D)	KANTENSCHNEIDER / FREISCHNEIDGERÄT	BEDIENUNGSANLEITUNG	28
(E)	RECORTADORA DE HILO / CORTADORA DE MALEZA	MANUAL DE UTILIZACIÓN	40
(I)	TAGLIABORDI / DECESPUGLIATORE	MANUALE D'USO	51
(P)	APARADOR DE RELVA / CORTA-SEBES	MANUAL DE UTILIZAÇÃO	62
(NL)	GRASTRIMMER / BOSMAAIER	GEBRUIKERSHANDLEIDING	73
(S)	TRIMMER / RÖJSÅG	INSTRUKTIONSBOK	84
(DK)	TRÅDTRIMMER / BUSKRYDDER	BRUGERVEJLEDNING	94
(N)	TRÅDTRIMMER / KRATTRYDDER	BRUKSANVISNING	104
(FIN)	SIIMALEIKKURI/RUOHORAIVURI	KÄYTTÄJÄN KÄSIKIRJA	114
(GR)	ΧΟΠΤΟΚΟΠΤΙΚΟ / ΘΑΜΝΟΚΟΠΤΙΚΟ	ΟΔΗΓΙΕΣ ΧΡΗΣΗΣ	124
(HU)	SZEGÉLYVÁGÓ / BOZÓTVÁGÓ MOTOROS KASZA	HASZNÁLATI ÚTMUTATÓ	136
(CZ)	STRUNOVÁ SEKAČKA / KŘOVINOŘEZ	NÁVOD K OBSLUZE	147
(RU)	БЕШЗОКОСА / ТРИММЕР	РУКОВОДСТВО ПО ЭКСПЛУАТАЦИИ	158
(RO)	TRIMMER / APARAT PENTRU TUNS TUFIȘURI	MANUAL DE UTILIZARE	169
(PL)	PODKASZARKA DO OBRZEŻY/ŚCINACZ KRZEWÓW	INSTRUKCJA OBSŁUGI	179
(SLO)	KOSILNICA Z NITKO / OBREZOVALNIK GRMOVJA	UPORABNIŠKI PRIROČNIK	190
(HR)	ŠIŠAČ/REZAČICA	KORISNIČKI PRIRUČNIK	201
(TR)	BORDÜR KESİCİ / ÇALI MAKİNESİ	KULLANMA KILAVUZU	211
(EST)	TRIMMER-VÕSALÕIKUR	KASUTAJAJUHEND	221
(LT)	ŽOLIAPJOVĖ / KRŪMAPJOVĖ	NAUDOJIMO VADOVAS	231
(LV)	ROKAS PĻAUJMAŠĪNA / KRŪMGRIEZIS	LIETOTĀJA ROKASGRĀMATA	242
(SK)	STRUNOVÁ KOSAČKA/KROVINOREZ	NÁVOD NA POUŽITIE	252
(BG)	ТРИМЕР / ТРИМЕР ЗА РАЗЧИСТВАНЕ	РЪКОВОДСТВО ЗА УПОТРЕБА	262

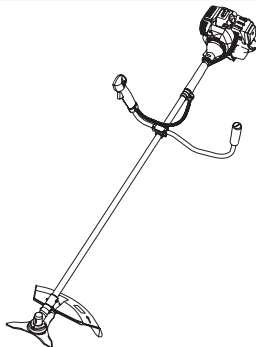

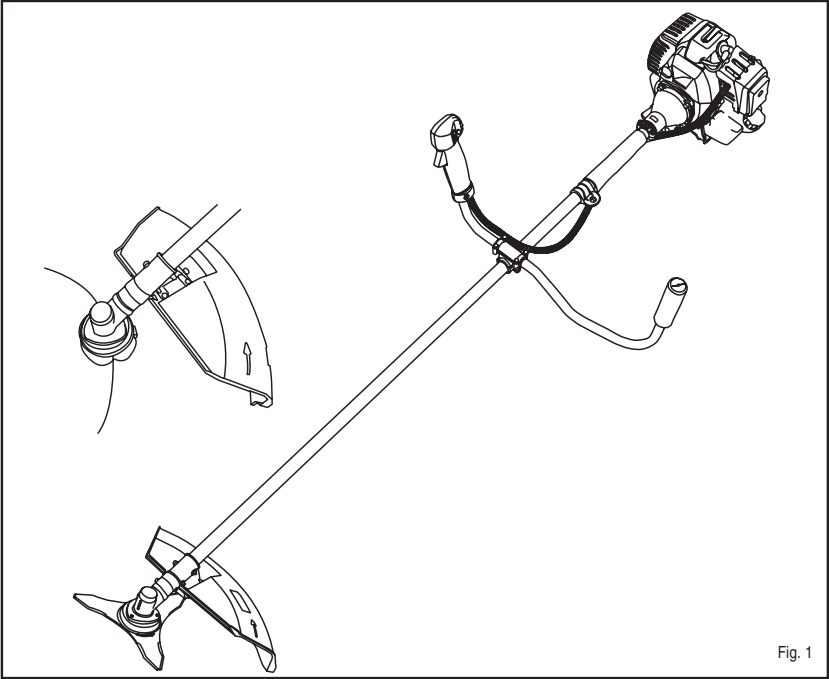

Fig. 1

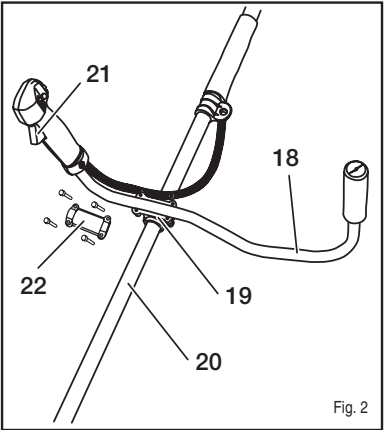

Fig. 2

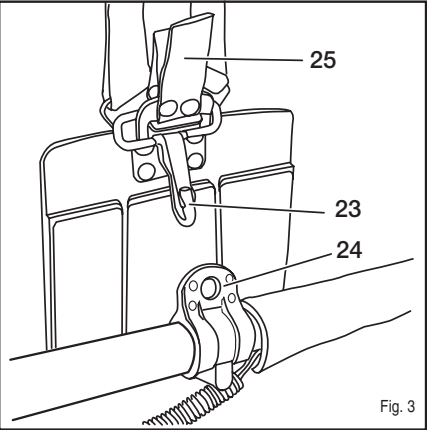

Fig. 3

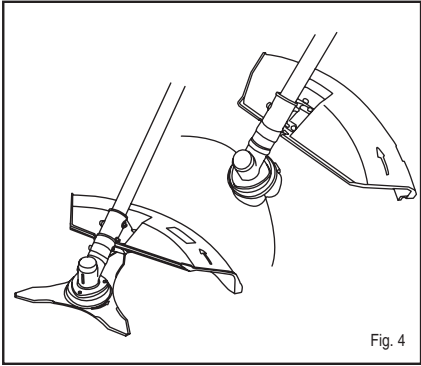

Fig. 4

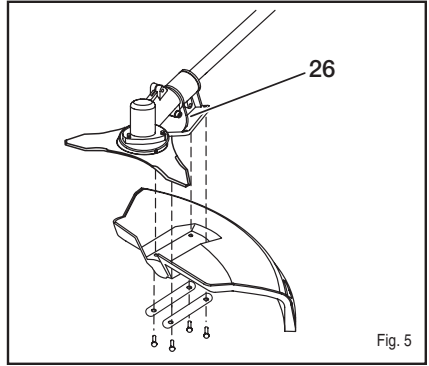

Fig. 5

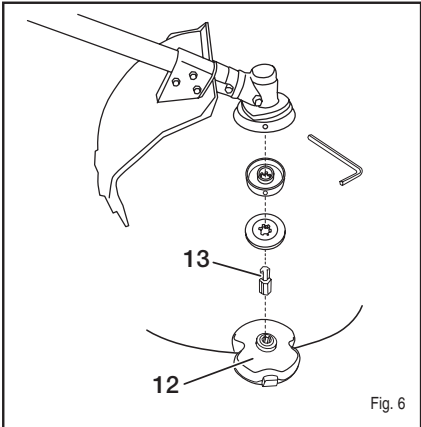

Fig. 6

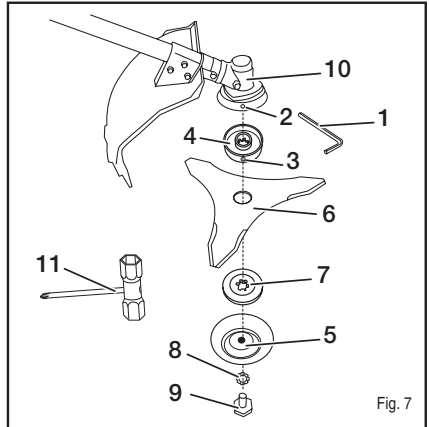

Fig. 7



Fig. 8

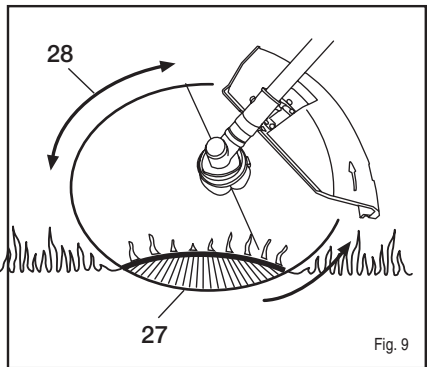

Fig. 9



Fig. 10

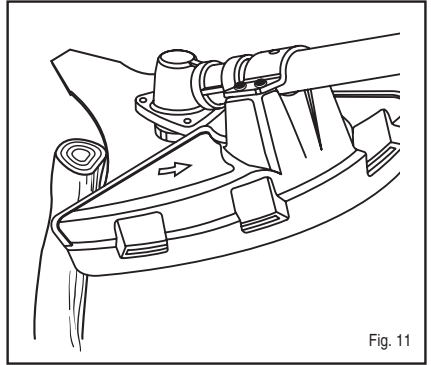

Fig. 11

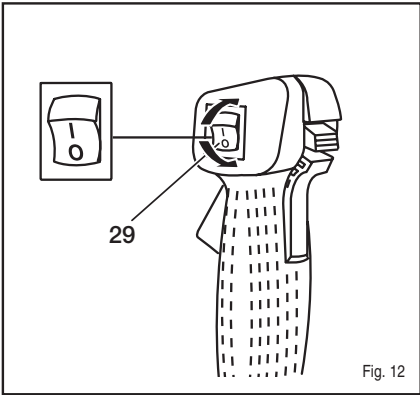

Fig. 12

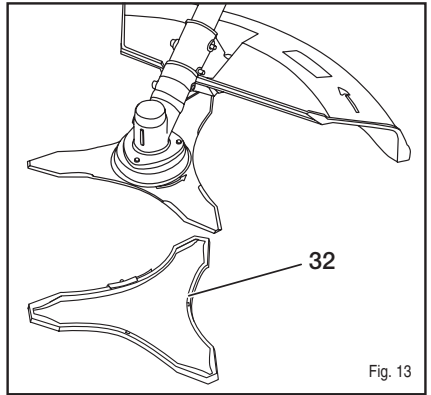

Fig. 13

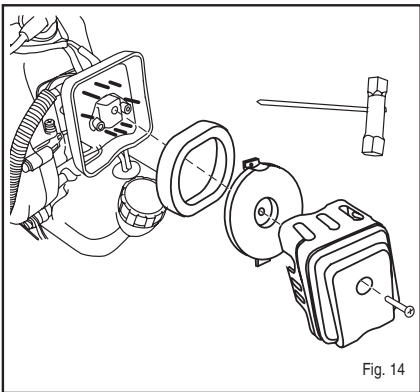

Fig. 14

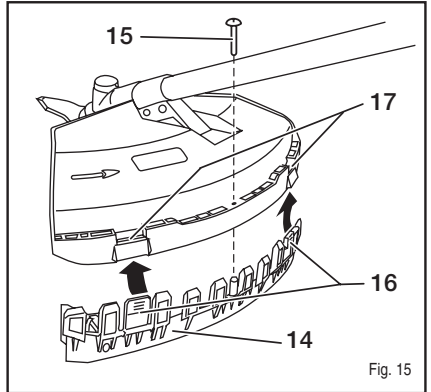
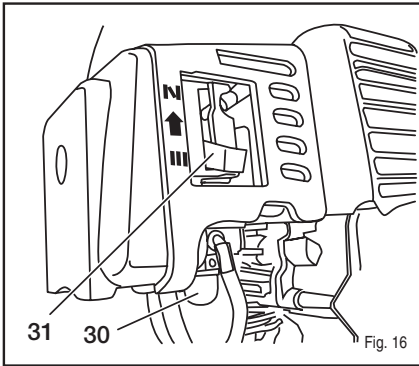

Fig. 15



Important!

It is essential that you read the instructions in this manual before mounting and operating this machine.

Subject to technical modifications















Attention !	Il est indispensable que vous lisiez les instructions contenues dans ce manuel avant le montage et la mise en service de l'appareil.
Important!	It is essential that you read the instructions in this manual before mounting and operating this machine.
Achtung!	Bitte lesen Sie unbedingt vor Montage und Inbetriebnahme die Hinweise dieser Bedienungsanleitung.
¡Atención!	Es imprescindible que lea las instrucciones de este manual antes del montaje y de la puesta en servicio.
Attenzione!	Prima di procedere al montaggio e alla messa in funzione, è indispensabile leggere attentamente le istruzioni del presente manuale.
Atenção!	É indispensável ler as instruções deste manual antes de montar e pôr em serviço.
Let op !	Het is absoluut noodzakelijk vóór montage en inbedrijfstelling de aanwijzingen in deze handleiding te lezen.
Observera!	Det är nödvändigt att läsa instruktionerna i denna bruksanvisning före montering och driftsättning.
OBS!	Denne brugsanvisning skal læses igennem inden montering og ibrugtagning.
Advarsel!	Vennligst les instruksjonene i denne bruksanvisningen før du monterer og tar i bruk maskinen.
Huomio!	On ehdottoman välttämätöntä lukea tässä käyttöohjeessa annetut ohjeet ennen asennusta ja käyttöönottoa.
Προσοχή!	Είναι απαραίτητο να διαβάσετε τις συστάσεις των οδηγιών αυτών πριν τη συναρμολόγηση και τη θέση σε λειτουργία
Figyelem!	Feltétlenül fontos, hogy a jelen használati útmutatóban foglalt előírásokat az összeszerelés és az üzembe helyezés előtt elolvassa!
Důležitá upozornění!	Před montáží nářadí a uvedením do provozu je nutné si přečíst následující pokyny.
Внимание!	Перед сборкой и запуском инструмента необходимо прочесть инструкции из настоящего руководства.
Atenție!	Este indispensabil să citiți instrucțiunile conținute în acest mod de utilizare înainte de montaj și de punerea în funcțiune.
Uwaga!	Przed montowaniem i uruchomieniem, koniecznie musicie się Państwo zapoznać z zaleceniami zawartymi w niniejszym sposobie użycia.
Pomembno!	Zelo pomembno je, da pred namestitvijo in prvo uporabo te naprave preberete navodila v tem priročniku.
Upozorenje!	Važno je da upute u ovom Korisničkom priručniku pročitate prije postavljanja i uporabe ovog alata.
Dikkat!	Montajdan ve aletin kullanımına başlamadan bu kılavuzda bulunan talimatları okumanız gerekmektedir.
Tähtis!	Lugege enne seadme kokupanekut ja kasutamist kindlasti läbi selles juhendis sisalduvad eeskirjad ja juhised!
Dėmesio!	Prieš surinkdami ir paleisdami aparatą į darbą, reikia, kad jūs perskaitytumėte šiame vadove esančias instrukcijas.
Uzmanību!	Ir ļoti būtiski, lai jūs izlasītu norādījumus, kas sniegti šajā rokasgrāmatā, pirms ķeraties pie ierīces montēšanas un iedarbināšanas!
Pozor!	Je nutné, aby ste si přečítali pokyny, které sa nachádzajú v tejto príručke pred montážou a spustením prístroja.
Внимание!	Преди сглобяване и пускане на машината е важно да прочетете инструкциите в ръководството за употреба.

Sous réserve de modifications techniques / Subject to technical modifications / Technische Änderungen vorbehalten /
Bajo reserva de modificaciones técnicas / Con riserva di eventuali modifiche tecniche / Com reserva de modificações técnicas /
Technische wijzigingen voorbehouden / Med förbehåll för tekniska ändringar / Med forbehold for tekniske ændringer /
Med forbehold om tekniske ændringer / Tekniset muutokset varataan / Υπό την επιφύλαξη τεχνικών τροποποιήσεων /
A műszaki módosítás jogát fenntartjuk / Změny technických údajů vyhrazeny / Могут быть внесены технические изменения /
Sub rezerva modificațiilor tehnice / Z zastrzeżeniem modyfikacji technicznych / Tehnične spremembe dopuščene /
Podložno tehničkim promjenama / Teknik düzeltmeler hakkı saklıdır / Tehnilised muudatused võimalikud /
Pasiliekan teisę daryti techninius pakeitimus / Paturam tiesības mainīt tehniskos raksturlielumus / Technické zmeny vyhradené /
Подлежи на технически модификации

Français

SYMBOLES



Important : Certains des symboles ci-après peuvent figurer sur votre outil. Apprenez à les reconnaître et mémorisez leur signification. Une interprétation correcte de ces symboles vous permettra d'utiliser votre outil avec plus de sécurité et de manière adéquate.

SYMBOLES	NOM	SIGNIFICATION
	Symbole d'alerte en matière de sécurité	Indique un danger, un avertissement ou une mise en garde. Il signifie : attention, votre sécurité est en jeu !!!
	Lisez attentivement le manuel d'utilisation	Le manuel d'utilisation comporte des avertissements particuliers destinés à attirer votre attention sur des risques potentiels, ainsi que des informations concernant le fonctionnement et l'entretien de votre outil. Veuillez lire attentivement le présent manuel afin d'utiliser votre outil en toute sécurité et de façon optimale.
	Portez des lunettes de protection et des protections auditives	Portez des lunettes de protection et des protections auditives lorsque vous utilisez cet outil.
	Portez un casque	Portez un casque s'il existe un risque de chute d'objets.
	Maintenez les visiteurs à l'écart	Maintenez les visiteurs à une distance d'au moins 15 m de la zone de coupe.
	Ricochet	Risque de ricochets.
	Lame trois dents	Cet outil fonctionne en débroussailluse avec une lame trois dents, conçue pour couper des mauvaises herbes et des plantes tendres.
	N'utilisez pas de lame pour scie circulaire	Cet outil ne permet pas l'utilisation d'une lame pour scie circulaire.
	Vitesse de rotation (tours/min)	Sens de rotation et vitesse maximale du dispositif de coupe en sortie d'arbre.
	Bottes	Portez des chaussures de sécurité antidérapantes lorsque vous utilisez cet outil.
	Gants	Portez des gants de travail épais avec une adhésion maximale.
	Interdiction de fumer	Ne fumez pas lorsque vous mélangez du carburant ou que vous remplissez le réservoir de carburant.
	Essence	Utilisez de l'essence sans plomb destinée aux automobiles avec un indice d'octane de 87 ((R+M)/2) ou plus.
	Huile	Utilisez une huile de synthèse deux temps pour les moteurs à refroidissement à air.

Français

SYMBOLES

Important : Certains des symboles ci-après peuvent figurer sur votre outil. Apprenez à les reconnaître et mémorisez leur signification. Une interprétation correcte de ces symboles vous permettra d'utiliser votre outil avec plus de sécurité et de manière adéquate.

SYMBOLES	NOM	SIGNIFICATION
	Mélange essence + huile	Mélangez bien le carburant avant chaque remplissage du réservoir.
		Actionnez 5 fois la poire d'amorçage.
		Cet outil est conforme à l'ensemble des normes réglementaires du pays de l'UE où il a été acheté.

Merci d'avoir acheté un produit Ryobi.

Votre coupe-bordures / débroussailluse a été conçu et fabriqué selon les critères d'exigence élevés de Ryobi qui en font un outil fiable, facile à utiliser et sûr. En prenant soin de l'entretenir correctement, vous profiterez d'un outil résistant et performant durant des années.



AVERTISSEMENT

Afin de réduire les risques de blessures, il est indispensable de bien lire et de bien comprendre le présent manuel d'utilisation.



AVERTISSEMENT

N'essayez pas d'utiliser votre outil avant d'avoir bien lu et bien compris toutes les instructions et les consignes de sécurité contenues dans le présent manuel. Le non-respect de ces consignes pourrait occasionner des accidents tels que des incendies, des chocs électriques ou des blessures corporelles graves. Conservez ce manuel d'utilisation et reportez-vous-y régulièrement pour travailler en toute sécurité et informer d'autres utilisateurs éventuels.

LISEZ TOUTES LES INSTRUCTIONS.

CONSIGNES DE SÉCURITÉ GÉNÉRALES

- Pour travailler en toute sécurité, veuillez lire et comprendre toutes les instructions avant d'utiliser votre coupe-bordures / débroussailluse. Respectez toutes les consignes de sécurité. Le non-respect des consignes de sécurité présentées ci-après peut entraîner des blessures corporelles graves.

- Ne laissez pas des enfants ou des personnes inexpérimentées utiliser cet outil.
- Ne faites jamais démarrer le moteur dans une pièce fermée ou mal aérée, car les gaz d'échappement peuvent être mortels.
- Dégagez la zone de coupe avant chaque utilisation. Retirez les pierres, débris de verre, clous, câbles métalliques, cordes et autres objets qui pourraient être projetés ou se prendre dans la tête de fil ou la lame.
- Portez des lunettes de protection ainsi que des protections auditives lorsque vous utilisez cet outil.
- Portez également un pantalon long et épais, des bottes et des gants. Ne portez pas de vêtements amples, de shorts ou de bijoux, et ne travaillez jamais pieds nus.
- Si vous avez les cheveux longs, veillez à les attacher au-dessus du niveau des épaules afin d'éviter qu'ils ne se prennent dans les éléments en mouvement.
- Maintenez enfants, visiteurs et animaux à au moins 15 m de l'endroit où vous travaillez.
- N'utilisez pas cet outil si vous êtes fatigué, malade, sous l'emprise de l'alcool ou de drogues, ou si vous prenez des médicaments.
- N'utilisez pas cet outil si la lumière est insuffisante pour travailler.
- Veillez à toujours garder votre équilibre. Prenez bien appui sur vos jambes et ne tendez pas le bras trop loin. Sinon, vous pourriez tomber et /ou toucher les pièces brûlantes.
- Maintenez votre corps éloigné des éléments en mouvement.
- N'approchez pas vos mains de l'échappement ou du cylindre du coupe-bordures / débroussailluse, car ces pièces deviennent brûlantes en cours d'utilisation.

Français

CONSIGNES DE SÉCURITÉ GÉNÉRALES

- Veillez à toujours arrêter le moteur et à débrancher le fil de la bougie avant de procéder à des réglages ou à des réparations, sauf lorsque vous réglez le carburateur.
 - Inspectez votre outil avant chaque utilisation pour vérifier qu'aucune pièce n'est desserrée, qu'il n'y a pas de fuite de carburant, etc. Remplacez toute pièce endommagée avant d'utiliser votre outil.
 - Soyez extrêmement prudent, la tête de fil ou la lame tourne pendant le réglage du carburateur.
 - Chez certaines personnes, les vibrations subies pendant l'utilisation d'un outil portatif peuvent engendrer la "maladie de Raynaud", dont les symptômes sont des picotements, des engourdissements et une perte de coloration des doigts généralement visible lors d'une exposition au froid. Il semblerait que ces symptômes soient favorisés par des facteurs héréditaires, une exposition au froid et à l'humidité, certains régimes alimentaires, le tabac et certaines habitudes de travail. On ne sait pas, dans l'état actuel des connaissances, quelle quantité de vibrations ou quelle durée d'exposition aux vibrations peut engendrer la maladie. Toutefois, veillez à prendre certaines précautions pour limiter votre exposition aux vibrations, telles que :
 - a) Habillez-vous chaudement lorsqu'il fait froid. Lorsque vous utilisez cet outil, portez des gants pour garder vos mains et vos poignets au chaud. Il semblerait en effet que le froid soit l'un des principaux facteurs favorisant l'apparition de la maladie de Raynaud.
 - b) Après chaque utilisation, faites quelques exercices pour stimuler la circulation sanguine.
 - c) Faites régulièrement des pauses et limitez votre exposition quotidienne aux vibrations.
- Si vous souffrez de l'un de ces symptômes, arrêtez immédiatement d'utiliser votre coupe-bordures et consultez un médecin.

- Veillez à maintenir votre outil en bon état, en vérifiant que les pièces sont bien serrées et en faisant remplacer toute pièce endommagée.
- Mélangez et conservez le carburant dans un jerrican conçu pour contenir de l'essence.
- Mélangez et versez le carburant à l'air libre, loin de toute étincelle ou flamme. Veillez à essuyer toute trace de carburant répandu. Éloignez-vous de 9 m au moins de l'endroit où vous avez rempli le réservoir de carburant avant de faire démarrer le moteur.
- Arrêtez le moteur et attendez qu'il ait refroidi avant de le remplir de carburant ou de ranger l'outil.

- Avant de transporter le coupe-bordures dans un véhicule, attendez que le moteur ait refroidi, videz le réservoir et fixez l'outil afin d'éviter qu'il ne bouge au cours du transport.

CONSIGNES DE SÉCURITÉ SPÉCIFIQUES AUX COUPE-BORDURES

- Remplacez la tête de fil si elle est craquelée, fissurée ou endommagée d'une quelconque manière. Assurez-vous que la tête de fil est correctement montée et bien fixée. Le non-respect de cette consigne peut provoquer des blessures corporelles graves.
- Assurez-vous que les dispositifs de protection, courroies, déflecteurs et poignées sont correctement installés et bien fixés.
- En cas de remplacement du fil de coupe, utilisez uniquement le fil de coupe recommandé par le fabricant. N'utilisez aucun autre dispositif de coupe.
- N'utilisez jamais votre outil si le déflecteur d'herbe n'est pas en place et en bon état.
- Tenez solidement le coupe-bordures par les deux poignées lorsque vous l'utilisez. Veillez à maintenir la tête de fil en dessous du niveau de votre taille. N'essayez jamais de couper si la tête de fil se trouve à plus de 76 cm du sol.

CONSIGNES DE SÉCURITÉ SPÉCIFIQUES AUX DÉBROUSSAILLEUSES ET À L'UTILISATION D'UNE LAME

- Après avoir arrêté le moteur, maintenez la lame en rotation dans de l'herbe épaisse ou des mauvaises herbes jusqu'à ce que celle-ci s'arrête de tourner.
- N'utilisez pas la débroussailleuse si le protège-lame n'est pas correctement installé et fixé, ou s'il n'est pas en bon état.
- Portez des gants épais lorsque vous installez ou retirez une lame.
- Veillez à toujours arrêter le moteur et à débrancher le fil de la bougie avant de tenter de retirer tout élément coincé dans la lame, et avant de changer ou retirer une lame.
- N'essayez pas de toucher la lame ou de l'arrêter alors qu'elle est en rotation.
- Une lame tournant par inertie après l'arrêt du moteur ou lorsque la gâchette est relâchée peut provoquer des blessures graves. Veillez à garder le contrôle de l'outil jusqu'à ce que la lame ait complètement arrêté de tourner.

Français

CONSIGNES DE SÉCURITÉ SPÉCIFIQUES AUX DÉBROUSSAILLEUSES ET À L'UTILISATION D'UNE LAME

- Remplacez toute lame endommagée. Assurez-vous que la lame est correctement installée et solidement fixée avant chaque utilisation. Le non-respect de cette consigne peut provoquer des blessures corporelles graves.
- En cas de remplacement de la lame, utilisez uniquement une lame trois dents spécifiquement conçue pour votre débroussailluse. N'utilisez aucun autre modèle de lame.
- Les lames trois dents sont conçues pour couper des mauvaises herbes et des plantes tendres uniquement. N'utilisez pas cet outil pour d'autres applications. N'utilisez jamais de lame trois dents pour couper des arbrisseaux.
- Soyez extrêmement prudent lorsque vous utilisez cet outil équipé d'une lame. Un rebond peut se produire quand la lame entre en contact avec un élément qu'elle ne peut pas couper. Ce contact peut provoquer l'arrêt brutal de la lame durant un court instant et projeter soudainement l'outil loin de l'objet heurté. Cette réaction peut être assez violente pour amener l'utilisateur à perdre le contrôle de l'outil. Un rebond peut se produire si la lame rencontre un obstacle, se bloque ou se tord. Le rebond est plus susceptible de survenir dans une zone où il est difficile de voir l'élément à couper. Pour travailler dans de bonnes conditions et en toute sécurité, coupez les mauvaises herbes en effectuant un mouvement de la droite vers la gauche. Si un objet ou un morceau de bois se trouve sur le passage de la lame, ce mouvement latéral permet de réduire l'effet de rebond.
- Ne coupez jamais d'élément de plus de 13 mm de diamètre.
- Utilisez toujours le harnais lorsque vous utilisez la débroussailluse, et réglez-le de façon à avoir une position de travail confortable. Tenez solidement votre outil par les deux poignées lorsque vous coupez. Maintenez la lame loin de votre corps et en dessous du niveau de votre taille. N'utilisez jamais la débroussailluse en plaçant la lame à plus de 76 cm du sol.
- Protégez la lame trois dents en mettant la protection de lame en place avant de ranger ou de transporter votre outil. Retirez toujours la protection de lame avant d'utiliser votre outil. Si la protection de lame n'est pas retirée, elle pourrait être projetée lors de la rotation de la lame.

CARACTÉRISTIQUES PRODUIT

Poids	
- sans carburant ni système de coupe	7,52 kg
- sans carburant, avec lame	7,87 kg
- sans carburant, avec tête de fil	7,72 kg
Capacité du réservoir	1230 cm ³
Largeur de coupe	415 mm
Cylindrée	
RBC-52SB	51,7 cc
RBC-40SB	40 cc
Rendement max. du moteur (conformément à ISO 8893)	
RBC-52SB	1,4 kW / 1,9 HP
RBC-40SB	1,27 kW / 1,7 HP
Vitesse maximale de rotation	10 000 tours/min
Régime moteur à la vitesse de rotation max.	12 500 tours/min
Régime du moteur au ralenti	2250 - 2750 tours/min
Consommation en carburant (conformément à ISO 8893) au rendement max. du moteur	0,85 kg/h
Consommation spécifique en carburant (conformément à ISO 8893) au rendement max. du moteur	0,45 kg/h
Niveau de vibrations au ralenti	
- Poignée gauche	7,3 m/s ²
- Poignée droite	7,5 m/s ²
Niveau de vibrations à plein régime	
- Poignée gauche	7,2 m/s ²
- Poignée droite	7,5 m/s ²
Pression acoustique (conformément à EN ISO 11806:1997, ISO 7917:1987)	102 dBA
Puissance acoustique (conformément à ISO 10884)	115 dBpA

DESCRIPTION

1. Clé hexagonale M6
2. Trou dans le carter d'engrenages
3. Fente du flasque supérieur
4. Flasque supérieur
5. Flasque inférieur
6. Lame
7. Rondelle creuse
8. Rondelle
9. Écrou de blocage de la lame
10. Carter d'engrenages
11. Clé à bougie
12. Tête de fil
13. Tige d'entraînement
14. Déflecteur d'herbe
15. Vis du déflecteur d'herbe

Français

DESCRIPTION

16. Languettes de verrouillage
17. Encoche
18. Poignée
19. Support inférieur
20. Tube supérieur
21. Poignée d'accélération
22. Bride supérieure
23. Mousqueton
24. Harnais
25. Languette de décrochage rapide
26. Support de fixation
27. Zone de coupe d'efficacité maximale
28. Zone de coupe présentant un danger
29. Interrupteur
30. Poire d'amorçage
31. Levier du starter
32. Protection de lame
33. Filtre

MONTAGE

POIGNÉE (Fig. 2)

- Placez la poignée principale (18) sur le support inférieur (19) fixé au tube (20).

Remarque : La gâchette d'accélérateur (21) doit être montée à la droite de l'utilisateur.

- Placez le support supérieur (22) sur le dessus de la poignée et serrez les quatre vis M5 x 25.
- Réglez la poignée de façon à obtenir une position de travail confortable vous permettant de contrôler votre outil.

INSTALLATION DU HARNAIS (Fig. 3)

- Accrochez le mousqueton (23) du harnais à la boucle d'ancrage (24) située sur le tube du bloc-moteur.
- Réglez la position de la boucle d'ancrage sur le tube afin d'obtenir une position de travail confortable et stable, de façon à ce que la lame ou la tête de fil se trouve entre 100 et 300 mm au-dessus du sol.

Remarque : Pour détacher facilement le harnais de l'outil, tirez d'un coup sec sur la languette de décrochage rapide (25).

MONTAGE DU DÉFLECTEUR D'HERBE OU DU PROTÈGE-LAME (Fig. 4)

Remarque : Lorsque vous convertissez votre débroussailleuse en coupe-bordures ou inversement, assurez-vous que vous utilisez l'élément de protection correspondant (protège-lame/déflexeur d'herbe).

MONTAGE DU PROTÈGE-LAME (Fig. 5)

- Fixez le protège-lame au support de fixation (26) en faisant passer les quatre vis (M5 x 16) dans la plaque de montage, en dessous du protège-lame, puis dans le support de fixation.
- Serrez fermement les quatre vis à l'aide du tournevis fourni.

Remarque : Lorsque vous utilisez la tête de fil (12), le déflecteur d'herbe doit être fixé au protège-lame.

MONTAGE DU DÉFLECTEUR D'HERBE (Fig. 15)

- Fixez le déflecteur d'herbe (14) au protège-lame en insérant les deux languettes de verrouillage (16) dans les deux encoches (17).
- Serrez fermement la vis à l'aide du tournevis fourni.



AVERTISSEMENT

Arrêtez toujours le moteur et débranchez le fil de la bougie avant de procéder à des réglages, par exemple lorsque vous changez de dispositif de coupe. Vous réduirez ainsi les risques de blessures corporelles graves.

CONVERSION DE LA DÉBROUSSAILLEUSE EN COUPE-BORDURES

RETRAIT DE LA LAME (Fig. 7)

- Insérez la clé hexagonale M6 (1) dans le trou du carter d'engrenages (2) et dans la fente du flasque supérieur (3). Tournez l'écrou de blocage de la lame (9) vers la droite à l'aide de la partie la plus large de la clé à bougie, puis retirez l'écrou.
- Retirez la rondelle (8), la rondelle creuse (5), le flasque inférieur (6), la lame et le flasque supérieur (4). Conservez les flasques supérieur et inférieur pour l'installation de la tête de fil.
- Fixez le déflecteur d'herbe (14) au protège-lame en insérant les deux languettes de verrouillage dans les encoches. Serrez ensuite la vis du déflecteur d'herbe à l'aide de la partie tournevis de la clé à bougie.

Remarque : rangez soigneusement les pièces de la débroussailleuse pour une utilisation ultérieure.

INSTALLATION DE LA TÊTE DE FIL (Fig. 6)

- Insérez les flasques supérieur et inférieur sur l'arbre, en les orientant de telle façon qu'ils s'emboîtent correctement.
- Insérez la clé hexagonale dans le trou du carter d'engrenages et dans la fente du flasque supérieur. Placez la partie la plus étroite de la tige fileté d'entraînement (13) sur l'arbre et tournez-la vers la gauche. Serrez fermement.

Français

MONTAGE

- Tout en laissant l'axe de blocage dans le trou du carter d'engrenages et dans la fente du flasque supérieur, placez la tête de fil (12) sur la partie la plus large de la tige filetée d'entraînement et tournez-la vers la droite. Serrez fermement.

CONVERSION DU COUPE-BORDURES EN DÉBROUSSAILLEUSE

RETRAIT DE LA TÊTE DE FIL (Fig. 6)

- Insérez la clé hexagonale dans le trou du carter d'engrenages et dans la fente du flasque supérieur. Retirez la tête de fil en la tournant vers la droite.
- Tout en laissant la clé hexagonale dans le trou du carter d'engrenages et dans la fente du flasque de lame, tournez la tige filetée d'entraînement vers la droite pour la retirer.
- Retirez les flasques inférieur et supérieur. Conservez-les pour l'installation de la lame.
- Desserrez la vis du déflecteur d'herbe. Retirez le déflecteur d'herbe en enfonçant les deux languettes de verrouillage tout en tirant sur le déflecteur vers le bas pour le détacher du protège-lame.

Remarque : rangez soigneusement la tête de fil et le déflecteur d'herbe pour une utilisation ultérieure.

INSTALLATION DE LA LAME (Fig. 7)

- Installez le flasque supérieur sur l'arbre, en l'orientant de façon à ce qu'il s'emboîte correctement au carter d'engrenages.
- Insérez la lame sur le flasque supérieur.
- Insérez le flasque inférieur sur l'arbre, avec le côté creux contre le trou de la lame.
- Insérez ensuite la rondelle creuse, puis la rondelle.

Insérez l'écrou de blocage de la lame en le tournant vers la gauche. Insérez la clé hexagonale dans le trou du carter d'engrenages et dans la fente du flasque supérieur. Serrez fermement l'écrou de blocage de la lame à l'aide de la partie la plus large de la clé à bougie.

UTILISATION



Lisez le manuel d'utilisation et respectez les avertissements et les consignes de sécurité.



Portez des lunettes de sécurité et des protections auditives.



Maintenez les visiteurs, en particulier les enfants et les animaux, à une distance d'au moins 15 m de la zone de coupe.

CARBURANT ET REMPLISSAGE DU RÉSERVOIR MANIPULATION DU CARBURANT EN TOUTE SÉCURITÉ

- Manipulez toujours le carburant avec précaution ; cette matière est extrêmement inflammable.
- Mélangez et versez toujours le carburant à l'air libre, loin de toute étincelle ou flamme. N'inhalez pas les vapeurs du carburant.
- Évitez tout contact avec de l'essence ou de l'huile.
- Évitez surtout toute projection d'essence ou d'huile dans vos yeux. Si de l'essence ou de l'huile est projetée dans vos yeux, rincez-les immédiatement à l'eau claire. S'ils restent irrités, consultez immédiatement un médecin.
- Essuyez immédiatement toute trace de carburant répandu.

MÉLANGE DU CARBURANT

- Votre outil fonctionne avec un moteur à 2 temps nécessitant un mélange d'essence et d'huile de synthèse 2 temps. Mélangez l'essence sans plomb et l'huile de synthèse 2 temps dans un récipient propre homologué pour contenir de l'essence.
- Le moteur fonctionne avec de l'essence sans plomb pour véhicules avec un indice d'octane de 87 $([R + M] / 2)$ ou plus.
- N'utilisez pas de mélanges essence/huile vendus en stations-service, notamment les mélanges pour motos, vélomoteurs, etc.
- Utilisez uniquement une huile de synthèse deux temps. N'utilisez pas d'huile de moteur pour voitures ni d'huile 2 temps pour hors-bord.
- Mélangez l'huile de synthèse 2 temps et l'essence à un ratio de 30:1.
- Mélangez bien le carburant avant chaque remplissage du réservoir.
- Mélangez le carburant en petites quantités : ne mélangez pas de carburant pour plus d'un mois. Nous vous recommandons également d'utiliser une huile de synthèse 2 temps contenant un stabilisateur de carburant.



Français

UTILISATION

REMPLISSAGE DU RÉSERVOIR

- Nettoyez le réservoir autour du bouchon afin d'éviter toute contamination du carburant.
- Dévissez lentement le bouchon du réservoir pour relâcher la pression et éviter que du carburant ne se répande autour du bouchon.
- Versez avec précaution le mélange de carburant dans le réservoir, en évitant d'en répandre.
- Avant de revisser le bouchon, nettoyez le joint et assurez-vous qu'il est en bon état.
- Remplacez immédiatement le bouchon du réservoir et serrez-le fermement. Veillez à essuyer toute trace de carburant répandu. Éloignez-vous de 9 m au moins de l'endroit où vous avez rempli le réservoir de carburant avant de faire démarrer le moteur.

Remarque : Il est normal que de la fumée se dégage du moteur au cours de la première utilisation, et parfois par la suite.



AVERTISSEMENT

Arrêtez toujours le moteur avant de remplir le réservoir. Ne remplissez jamais le réservoir d'un outil lorsque le moteur est en marche ou s'il est encore chaud. Éloignez-vous de 9 m au moins de l'endroit où vous avez rempli le réservoir de carburant avant de faire démarrer le moteur. Ne fumez pas !



1 Litre	+	33 ml	=	}	30:1
2 Litres	+	67 ml	=		
3 Litres	+	100 ml	=		
4 Litres	+	133 ml	=		
5 Litres	+	167 ml	=		

UTILISATION DU COUPE-BORDURES (Fig. 8)

Tenez la poignée droite du coupe-bordures avec votre main droite, et la poignée gauche avec votre main gauche. Tenez fermement votre outil à deux mains pendant toute la durée d'utilisation. Le coupe-bordures doit être tenu dans une position de travail confortable, avec la poignée arrière au niveau de votre hanche.

Utilisez toujours votre coupe-bordures à plein régime. Coupez les herbes hautes du haut vers le bas afin d'éviter que l'herbe ne s'enroule autour du tube et de la tête de fil, ce qui pourrait entraîner une surchauffe du moteur. Si de l'herbe s'enroule autour de la tête de fil, arrêtez le moteur, débranchez le fil de la bougie et retirez l'herbe

coincée. Une utilisation prolongée à régime moyen entraînerait un écoulement d'huile par l'échappement.

CONSEILS DE COUPE (Fig. 9)

- Tenez votre coupe-bordures incliné vers la zone à couper – voir la zone de coupe d'efficacité maximale (27).
- Si vous n'inclinez pas correctement votre coupe-bordures, la coupe peut s'avérer dangereuse – voir la zone de coupe présentant un danger (28).
- Ce sont les extrémités du fil qui coupent ; n'enfoncez donc pas la tête de fil dans de l'herbe haute.
- Le contact avec des barbelés, des clôtures, des murs, des trottoirs ou du bois use le fil plus rapidement, et peut même le casser.
- Évitez le contact avec des arbres et des arbrisseaux. L'écorce d'arbre, les moulures en bois, le lambrissage et les piquets de palissades peuvent être endommagés par le fil.

UTILISATION DE LA DÉBROUSSAILLEUSE (Fig. 10-11)

Tenez la poignée droite de la débroussailleuse avec votre main droite, et la poignée gauche avec votre main gauche. Tenez fermement votre outil à deux mains pendant toute la durée d'utilisation. La débroussailleuse doit être tenue dans une position de travail confortable, avec la poignée droite à peu près au niveau de votre hanche. Prenez bien appui sur vos jambes pour garder l'équilibre ainsi que le contrôle de l'outil. Vous éviterez ainsi de perdre l'équilibre en cas de rebond de la lame.

Réglez la bandoulière de façon à avoir une position de travail confortable. La bandoulière permet également de maintenir la lame à bonne distance de votre corps.

Soyez extrêmement prudent lorsque vous utilisez votre outil équipé d'une lame. Un rebond peut se produire quand la lame entre en contact avec quelque chose qu'elle ne peut pas couper. Ce contact peut provoquer l'arrêt brutal de la lame durant un court instant et projeter soudain l'outil loin de l'objet heurté. Cette réaction peut être assez violente pour entraîner une perte de contrôle de l'outil par l'utilisateur. Un rebond peut se produire si la lame rencontre un obstacle, se bloque ou se tord. Le rebond est plus susceptible de survenir dans une zone où il est difficile de voir le matériau à couper. Pour travailler aisément et en sécurité, coupez les mauvaises herbes en effectuant un mouvement de la droite vers la gauche.

Si un objet ou un morceau de bois se trouve sur le passage de la lame, ce mouvement permet de réduire l'effet de rebond.

Français

UTILISATION

LAME TROIS DENTS

Les lames trois dents sont conçues pour couper des mauvaises herbes et des plantes tendres uniquement. Lorsque la lame est émoussée, vous pouvez la retourner afin de pouvoir continuer à l'utiliser. N'aiguissez pas la lame trois dents.

CONSEILS DE COUPE AVEC LA LAME



AVERTISSEMENT

Soyez extrêmement prudent lorsque vous utilisez des lames. Lisez les "consignes de sécurité spécifiques aux débroussailleuses" plus haut.

- Tenez toujours votre débroussailleuse à deux mains en tenant fermement les deux poignées.
- Prenez bien appui sur vos jambes pour garder l'équilibre ainsi que le contrôle de l'outil. Vous éviterez ainsi de perdre l'équilibre en cas de rebond de la lame.
- Inspectez la zone à débroussailler et débarrassez-la des obstacles tels que débris de verre, pierres, béton, grillage, bois, métal, etc.
- N'utilisez jamais votre débroussailleuse le long de sentiers, de palissades, de piquets, de bâtiments ou autres obstacles fixes.
- Ne réutilisez jamais une lame après avoir heurté un obstacle avant d'avoir vérifié qu'elle n'a pas été endommagée. Ne l'utilisez pas si elle est endommagée.
- Débroussailliez en effectuant un large mouvement de balayage latéral, de la droite vers la gauche.

MISE EN MARCHÉ ET ARRÊT (Fig. 12; Fig. 16)



AVERTISSEMENT

Ne faites jamais démarrer le moteur dans une pièce fermée ou mal aérée, car les gaz d'échappement peuvent être mortels.

DÉMARRAGE À FROID :

- Placez la coupe-bordures à plat sur une surface non encombrée. Pour faire démarrer le moteur, placez l'interrupteur marche / arrêt sur "I" (marche).
- Actionnez 5 fois la poire d'amorçage (30).

Remarque : N'appuyez pas sur la gâchette d'accélérateur (21) avant que le moteur n'ait démarré. Vous empêcheriez la bonne mise en marche de l'outil.

- Placez le levier de starter (31) vers le haut en position fermée (N).

- Tirez sur le lanceur jusqu'à ce que le moteur démarre.
- Placez le levier de starter vers le bas en position ouverte (II).
- Laissez le moteur tourner quelques minutes avant de commencer à utiliser votre outil.

DÉMARRAGE À CHAUD :

- Placez la coupe-bordures à plat sur une surface non encombrée. 6. Pour faire démarrer le moteur, placez l'interrupteur marche / arrêt sur "I" (marche).
- Le levier du starter doit déjà se trouver en position ouverte (II). Tirez sur le lanceur jusqu'à ce que le moteur démarre.

ARRÊT DU MOTEUR :

Pour arrêter le moteur, placez l'interrupteur marche / arrêt sur "O".



AVERTISSEMENT

Pour l'entretien, utilisez uniquement des pièces, accessoires et outils d'origine. Le non-respect de cette consigne pourrait entraîner des risques de mauvais fonctionnement de l'outil et des blessures corporelles graves. De plus, cela rendrait votre garantie nulle et caduque.

- N'utilisez pas le système de coupe avec le moteur tournant au ralenti. En cas de non-respect de cette consigne, il est nécessaire de régler l'embrayage ou de faire réparer d'urgence votre outil par un technicien qualifié.
- N'effectuez que les réglages et les réparations décrites dans le présent manuel. Pour toute autre intervention, confiez votre coupe-bordures à un Centre Service Agréé Ryobi.
- Un mauvais entretien de l'outil peut entraîner un excès de calamine susceptible de réduire l'efficacité de l'outil et de provoquer un écoulement de résidu huileux noir par l'échappement.
- Assurez-vous que les dispositifs de protection, courroies, déflecteurs et poignées sont correctement installés et fixés. Vous éviterez ainsi les risques de blessures corporelles graves.

REMPLACEMENT DU FIL (Fig. 18-21)

- Utilisez uniquement du fil de 2,7 mm de diamètre.

Français

ENTRETIEN

- Arrêtez le moteur et débranchez le fil de la bougie. Tenez la tête de fil et dévissez-la de la bobine en la faisant tourner vers la droite.
- Appuyez sur le bouton de la tête de fil et dévidez du fil.
- Appuyez sur le bouton et faites passer le nouveau fil dans l'œillet de la tête de fil.

PROTECTION DE LAME (Fig. 13)

Mettez toujours la protection de lame (32) en place lorsque vous n'utilisez pas votre débroussailluse. Portez toujours des gants et soyez extrêmement prudent lorsque vous manipulez la lame.

Remarque : Retirez toujours la protection de lame avant d'utiliser votre débroussailluse. Si la protection de lame n'est pas retirée, elle pourrait être projetée lors de la rotation de la lame.

NETTOYAGE DE L'ORIFICE D'ÉCHAPPEMENT ET DE L'ÉCHAPPEMENT

Selon le type de carburant utilisé, le type et la quantité d'huile utilisée et/ou les conditions d'utilisation, l'orifice d'échappement et l'échappement peuvent être obstrués par un excès de calamine. Si vous constatez une perte de puissance de votre outil, faites-le nettoyer par un technicien qualifié.

REPLACEMENT ET NETTOYAGE DU FILTRE À AIR (Fig. 14)

Pour une efficacité et une durée de vie optimales de votre outil, veillez à maintenir le filtre à air propre.

- Retirez le couvercle du filtre à air en dévissant la vis située sur le couvercle.
- Retirez la plaque de maintien qui se trouve à l'intérieur du logement du filtre à air.
- Retirez le filtre (33) et nettoyez-le à l'aide d'eau savonneuse chaude. Rincez-le et laissez-le sécher complètement. Pour une efficacité optimale, changez-le une fois par an.
- Remettez le filtre à air en place.
- Remettez la plaque de maintien en place.
- Remettez le couvercle du filtre à air en place et serrez la vis fermement.

BOUCHON DU RÉSERVOIR DE CARBURANT



AVERTISSEMENT

Un bouchon de réservoir non hermétique

entraîne des risques d'incendie et doit être remplacé immédiatement.

Le bouchon du réservoir comprend un filtre et un clapet anti-retour non réparables. Un filtre encrassé nuit au bon fonctionnement du moteur. Si le moteur fonctionne mieux lorsque le bouchon du réservoir est légèrement dévissé, il est possible que le clapet anti-retour soit défectueux ou que le filtre soit encrassé. Remplacez le bouchon du réservoir si nécessaire.

BOUGIE

La bougie utilisée avec votre coupe-bordures / débroussailluse est une bougie d'allumage TORCH L7RTC à écartement d'électrode de 0,6 - 0,7 mm. Utilisez uniquement le modèle recommandé et changez la bougie une fois par an.

RANGEMENT (POUR 1 MOIS OU PLUS)

- Versez tout le carburant restant dans le réservoir dans un jerrican approuvé pour contenir de l'essence. Faites tourner le moteur jusqu'à ce qu'il cale.
- Nettoyez soigneusement le coupe-bordures. Rangez-le dans un endroit bien aéré, hors de portée des enfants. Ne le rangez pas à proximité d'agents corrosifs tels que des produits chimiques de jardinage ou des sels de dégel.
- Protégez la lame en mettant la protection de lame en place avant de ranger ou de transporter votre outil.
- Reportez-vous aux normes ISO et aux réglementations locales concernant le rangement et la manipulation de carburant. Vous pouvez utiliser le carburant restant avec un autre outil équipé d'un moteur à deux temps.

Français

RÉSOLUTION DES PROBLÈMES

SI CES SOLUTIONS NE PERMETTENT PAS DE RÉSOUDRE LE PROBLÈME RENCONTRÉ, CONTACTEZ VOTRE CENTRE SERVICE AGRÉÉ RYOBI.

PROBLÈME	CAUSE POSSIBLE	SOLUTION
Le moteur ne démarre pas.	<ol style="list-style-type: none"> 1. Pas d'étincelle. 2. Pas de carburant. 3. Le moteur est noyé. 4. Le lanceur est plus difficile à tirer que lorsque l'outil était neuf. 	<ol style="list-style-type: none"> 1. Testez la bougie. Retirez la bougie. Remettez le couvercle de la bougie en place et posez la bougie sur le cylindre métallique. Tirez sur le lanceur et regardez si une étincelle se produit à l'électrode de la bougie. Si aucune étincelle ne se produit, refaites ce test avec une nouvelle bougie. 2. Actionnez la poire d'amorçage jusqu'à ce qu'elle soit remplie de carburant. Si la poire d'amorçage ne se remplit pas, le système d'alimentation en carburant est obstrué. Contactez un centre de réparations. Si la poire d'amorçage se remplit, le moteur est peut-être noyé (voir paragraphe suivant). 3. Retirez la bougie et retournez le coupe-bordures de façon à ce que l'orifice de la bougie soit orienté vers le sol. Assurez-vous que le levier du starter est en position ouverte () et tirez sur le lanceur 10 à 14 fois. Cela doit débarrasser le moteur de l'excédent de carburant. Nettoyez et remettez en place la bougie. En maintenant la gâchette entièrement enfoncée, tirez trois fois sur le lanceur avec le levier du starter en position ouverte (). Si le moteur ne démarre pas, placez le levier du starter en position fermée (\) et suivez les instructions contenues dans la section " Mise en marche et arrêt" de l'outil. Si le moteur ne démarre toujours pas, répétez ces différentes étapes avec une bougie neuve. 4. Contactez un centre de réparations.
Le moteur démarre mais n'accélère pas.	Il faut régler le carburateur.	Contactez un centre de réparations.
Le moteur n'atteint pas son plein régime et dégage de la fumée en excès.	<ol style="list-style-type: none"> 1. Le mélange de carburant est à vérifier. 2. Le filtre à air est sale. 3. Il faut régler le carburateur. 	<ol style="list-style-type: none"> 1. Utilisez un carburant récemment mélangé contenant la bonne proportion d'huile à 2 temps. 2. Nettoyez le filtre à air. Reportez-vous à la section "Remplacement et nettoyage du filtre à air". 3. Contactez un centre de réparations.

Français

















RÉSOLUTION DES PROBLÈMES

PROBLÈME	CAUSE POSSIBLE	SOLUTION
Le moteur démarre, tourne et accélère mais ne tient pas le ralenti.	Il faut régler le carburateur.	Contactez un centre de réparations.
La lame continue de tourner lorsque le moteur est au ralenti.	Il faut régler le carburateur.	Contactez un centre de réparations.
L'herbe s'enroule autour du tube inférieur et de la tête de fil.	<ol style="list-style-type: none"> 1. Vous coupez de l'herbe haute à ras du sol. 2. Vous utilisez votre coupe-bordures à régime moyen. 	<ol style="list-style-type: none"> 1. Coupez les herbes hautes du haut vers le bas. 2. Utilisez votre coupe-bordures à plein régime.
De l'huile s'écoule par l'échappement.	<ol style="list-style-type: none"> 1. Vous utilisez votre coupe-bordures à régime moyen. 2. Le mélange de carburant est à vérifier. 3. Le filtre à air est sale. 4. Il faut régler le carburateur. 	<ol style="list-style-type: none"> 1. Utilisez votre coupe-bordures à plein régime. 2. Utilisez un carburant récemment mélangé contenant la bonne proportion d'huile à 2 temps. 3. Nettoyez l'élément du filtre conformément aux instructions de la section Entretien. 4. Contactez un centre de réparations.

English

SYMBOLS

Important: Some of the following symbols may be used on your tool. Please study them and learn their meaning. Proper interpretation of these symbols will allow you to operate the tool better and more safely.

SYMBOLS	NAME	EXPLANATION
	Safety Alert Symbol	Indicates danger, warning or caution. it means attention!!! Your safety is involved.
	Read Your Operator's Manual	Your manual contains special messages to bring attention to potential safety concerns as well as operating and servicing information. Please read all the information carefully to ensure satisfaction and safe use.
	Wear eye and hearing protection	Wear eye, and hearing protection when operating this equipment.
	Wear head protection	Wear head protection where there is a risk of falling objects.
	Keep bystanders away	Keep all bystanders at least 15m (50 ft) away.
	Ricochet	Danger of Ricochet.
	Tri-Arc blade	Tri-Arc blade is appropriate for this unit and is suited for cutting pulpy weeds and vines.
	Do not use toothed blade	This unit is not intended for use with a toothed saw type blade.
	RPM Decal	Rotational direction and maximum speed of the shaft for the cutting attachment.
	Boots	Wear non-slip safety footwear when using this equipment.
	Gloves	Wear non-slip, heavy-duty gloves.
	No Smoking	Do not smoke when mixing fuel or filling fuel tank.
	Petrol	Use unleaded petrol intended for motor vehicle use with an octane rating of 87((R+M)/2) or higher.
	Oil	Use 2-stroke oil for air cooled engines.
	Mix Petrol and Oil	Mix the fuel mix thoroughly and also each time before refuelling.
		Fully press and release the prime bulb 5 times.

English

SYMBOLS

Important: Some of the following symbols may be used on your tool. Please study them and learn their meaning. Proper interpretation of these symbols will allow you to operate the tool better and more safely.

SYMBOLS	NAME	EXPLANATION
		Conforms to all regulatory standards in the country in the EU where the product is purchased.

Thank you for buying a Ryobi trimmer/brushcutter.

Your new trimmer/brushcutter has been engineered and manufactured to Ryobi's high standard for dependability, ease of operation, and operator safety. Properly cared for, it will give you years of rugged, trouble-free performance.



WARNING

To reduce the risk of injury, the user must read and understand the operator's manual.



WARNING

Do not attempt to operate this trimmer/brushcutter until you have read thoroughly and understood completely all instructions, safety rules etc contained in this manual. Failure to comply may result in accidents involving fire, electric shock or serious personal injury. Save operator's manual and review frequently for continuing safe operation, and instructing others who may use this tool.

READ ALL INSTRUCTIONS.

GENERAL SAFETY RULES

- For safe operation, read and understand all instructions before using the trimmer/brushcutter. Follow all safety instructions. Failure to follow all safety instructions listed below, can result in serious personal injury.
- Do not allow children or untrained individuals to use this unit.
- Never start or run the engine in a closed or poorly ventilated area; breathing exhaust fumes can kill.
- Clear the work area before each use. Remove all objects such as rocks, broken glass, nails, wire, or string which can be thrown or become entangled in the string head or blade.
- Wear full eye and hearing protection while operating this unit.
- Wear heavy long pants, boots, and gloves. Do not

wear loose fitting clothing, short pants, jewellery of any kind, or use with bare feet.

- Secure long hair so it is above shoulder level to prevent entanglement in any moving parts.
- Keep all bystanders, children, and pets at least 15 m away.
- Do not operate this unit when you are tired, ill, or under the influence of alcohol, drugs, or medication.
- Do not operate in poor lighting.
- Keep firm footing and balance. Do not overreach. Overreaching can result in loss of balance or exposure to hot surfaces.
- Keep all parts of your body away from any moving part.
- Do not touch area around the muffler or cylinder of the trimmer/brushcutter, these parts get hot from operation.
- Always stop the engine and remove the spark plug wire before making any adjustments or repairs except for carburetor adjustments.
- Inspect the unit before each use for loose fasteners, fuel leaks, etc. Replace any damaged parts before use.
- The string head or blade will rotate during carburetor adjustments.
- It has been reported that vibrations from hand-held tools may contribute to a condition called Raynaud's Syndrome in certain individuals. Symptoms may include tingling, numbness and blanching of the fingers, usually apparent upon exposure to cold. Hereditary factors, exposure to cold and dampness, diet, smoking and work practices are all thought to contribute to the development of these symptoms. It is presently unknown what, if any, vibrations or extent of exposure may contribute to the condition. There are measures that can be taken by the operator to possibly reduce the effects of vibration:
 - a) Keep your body warm in cold weather. When operating the unit wear gloves to keep the hands and wrists warm. It is reported that cold weather is a major factor contributing to Raynaud's Syndrome.

English

GENERAL SAFETY RULES

- b) After each period of operation, exercise to increase blood circulation.
 - c) Take frequent work breaks. Limit the amount of exposure per day.
- If you experience any of the symptoms of this condition, immediately discontinue use and see your physician about these symptoms.
- Keep the tool well maintained, fasteners tightened and worn parts replaced.
 - Mix and store fuel in a container approved for fuel.
 - Mix fuel outdoors where there are no sparks or flames. Wipe up any fuel spillage. Move 9 m away from refueling site before starting engine.
 - Stop the engine and allow to cool before refueling or storing the unit.
 - Allow the engine to cool; empty the fuel tank and secure the unit from moving before transporting in a vehicle.

SPECIFIC SAFETY RULES FOR TRIMMER USE

- Replace string head if cracked, chipped, or damaged in any way. Be sure the string head or blade is properly installed and securely fastened. Failure to do so can cause serious injury.
- Make sure all guards, straps, deflectors and handles are properly and securely attached.
- Use only the manufacturer's replacement line in the cutting head. Do not use any other cutting attachment.
- Never operate unit without the grass deflector in place and in good condition.
- Maintain a firm grip on both handles while trimming. Keep string head below waist level. Never cut with the string head located over 76 cm or more above the ground.

SPECIFIC SAFETY RULES FOR BRUSHCUTTER AND BLADE USE

- After engine stops, keep rotating blade in heavy grass or pulpy weeds until it stops.
- Do not operate the brushcutter unless the blade guard is firmly secured in place and in good condition.
- Use heavy gloves while installing or removing blades.
- Always stop the engine and remove the spark plug wire before attempting to remove any obstruction caught or jammed in the blade or before removing and installing the blade.

- Do not attempt to touch or stop the blade when it is rotating.
- A coasting blade can cause injury while it continues to spin after the engine is stopped or throttle trigger released. Maintain proper control until the blade has completely stopped rotating.
- Replace any blade that has been damaged. Always make sure blade is installed correctly and securely fastened before each use. Failure to do so can cause serious injury.
- Use only the manufacturer's replacement blade intended for use on this brushcutter. Do not use any other blade.
- The blade is suited for cutting pulpy weeds and vines only. Do not use for any other purpose. Never use the blade to cut woody brush.
- Exercise extreme caution when using the blade with this unit. Blade thrust is the reaction that may occur when the spinning blade contacts anything it cannot cut. This contact may cause the blade to stop for an instant, and suddenly "thrust" the unit away from the object that was hit. This reaction can be violent enough to cause the operator to lose control of the unit. Blade thrust can occur without warning if the blade snags, stalls, or binds. This is more likely to occur in areas where it is difficult to see the material being cut. For cutting ease and safety, approach the weeds being cut from the right to the left. In the event an unexpected object or woody stock is encountered, this could minimize the blade thrust reaction.
- Never cut any material over 13 mm diameter.
- Always wear the shoulder strap when using the brushcutter and adjust to a comfortable operating position. Maintain a firm grip on both handles while cutting with a blade. Keep the blade away from body and below waist. Never use the brushcutter with the blade located 76 cm or more above the ground level.
- Cover the blade with the blade protector before storing the unit, or during transportation. Always remove the blade protector before using the unit. If not removed, the blade protector could become a thrown object as the blade begins to turn.

SPECIFICATIONS

Weight	
- Without fuel, cutting attachment	7.52 kg
- With blade	7.87 kg
- With string head	7.72 kg
Fuel tank volume	1230 cm ³
Cutting swath	415 mm

English

SPECIFICATIONS

Engine displacement	
RBC-52SB	51.7 cm ³
RBC-40SB	40 cm ³
Maximum engine performance (in accordance with ISO 8893)	
RBC-52SB	1.4 kW / 1.9 HP
RBC-40SB	1.27 kW / 1.7 HP
Maximum rotational frequency of the the spindle	10000 min ⁻¹
Engine speed (rotational frequency) at recommended max. spindle rotational frequency	12500 min ⁻¹
Engine speed (rotational frequency) at idle	2250-2750 min ⁻¹
Fuel consumption (in accordance with ISO 8893) at max. engine performance	0.85 kg/h
Specific fuel consumption (in accordance with ISO 8893) at max. engine performance	0.45 kg/h
Vibration level idling	
- Left handle	7.3 m/s ²
- Right handle	7.5 m/s ²
Vibration level racing	
- Left handle	7.2 m/s ²
- Right handle	7.5 m/s ²
Sound pressure level (in accordance with EN ISO 11806: 1997, ISO 7917:1987)	102 LpA (dBA)
Sound power level (in accordance with ISO 10884)	115 LwA (dBpA)

DESCRIPTION

- M6 wrench
- Hole of the gear case
- Hole in the upper flange washer
- Upper flange washer
- Blade cover
- Blade
- Cupped washer
- Washer
- Blade nut
- Gear case
- Spark plug wrench
- String head
- Connector
- Grass deflector
- Screw for grass deflector
- Locking tab
- Notch

- Handle bar
- Bottom clamp
- Shaft
- Throttle trigger
- Top clamp
- Latch
- Strap hanger
- Quick release tap
- Mounting bracket
- Best cutting area
- Dangerous cutting area
- Ignition switch
- Primer bulb
- Lever
- Blade protector
- Filter

ASSEMBLY

HANDLE (Fig. 2)

- Place the handle bar (18) in the bottom clamp (19) located on the shaft (20) housing.
Note: The throttle trigger (21) must be mounted to the operator's right side.
- Place the top clamp (22) on top and tighten the four M5 x 25 screws.
- Adjust the handle bar for best operator control in a comfortable upright position.

ATTACHING THE SHOULDER STRAP (Fig. 3)

- Connect the latch (23) on the shoulder strap to the strap hanger (24).
- Adjust the shoulder strap hanger to a balanced position where the blade or cutter attachment will suspend between 100 mm to 300 mm above the ground surface.
- Adjust the strap hanger to a comfortable position.
Note: To quickly release the product from the shoulder strap, sharply pull the quick release tab (25).

GRASS DEFLECTOR AND BLADE GUARD USE (Fig. 4)

Note: When converting from brushcutter to string trimmer or string trimmer to brushcutter, make sure the correct guard/deflector is being used.

BLADE GUARD (Fig. 5)

- Attach the blade guard to the mounting bracket (26); install the four screws (M5 x 16) from the bottom of the blade guard through the mounting plate and into the mounting bracket.

English

ASSEMBLY

- Using the screwdriver supplied, tighten all four screws securely.

Note: When using the string head (12), the string shield must be attached to blade guard.

GRASS DEFLECTOR (Fig. 15)

- Attach the grass deflector (14) to the blade guard by placing the two locking tabs (16) into the two notches (17).
- Using the screwdriver supplied, tighten the screw securely.



WARNING

Always stop the engine and remove the spark plug wire before making any adjustments such as changing cutting heads; this is to reduce the risk of serious personal injury.

CONVERTING FROM BRUSHCUTTER TO LINE TRIMMER

REMOVING THE BLADE (Fig. 7)

- Place the M6 wrench (1) through the hole of the gear case (2) and the hole in the upper flange washer (3). Turn the blade nut (9) clockwise by using the larger end of the spark plug wrench (11) to remove.
- Remove the washer (8), blade cover (5), cupped washer (7), blade (6) and upper flange washer (4). Retain the upper flange washer and cupped washer for string head installation.
- Attach the grass deflector (14) to the blade guard by placing the 2 locking tabs into the two notches and tighten the grass deflector screw by the screw driver on the spark plug wrench.

NOTE: Store the brushcutter parts together for later use.

INSTALLING THE STRING HEAD (Fig. 6)

- Place the upper flange washer over the gear shaft with the hollow side toward the gear head.
- Install the cupped washer with the raised center away from the upper flange washer.
- Place the M6 wrench through the hole of the gear case and the hole in the upper flange washer. Install the smaller end of the connector (13) to the gear head by turning counterclockwise. Tighten securely.
- With the M6 wrench in place, turn the string head (12) counterclockwise onto the larger end of the connector to install. Tighten securely.

CONVERTING FROM LINE TRIMMER TO BRUSHCUTTER

REMOVING THE STRING HEAD (Fig. 6)

- Place the M6 wrench through the hole of the gear case and the hole in the upper flange washer. Remove the string head by turning clockwise.
- With the M6 wrench in place, turn the connector clockwise to remove.
- Remove the cupped washer and upper flange washer. Retain them for blade installation.
- Loosen the screw on the grass deflector. Remove the grass deflector by pushing in on the two locking tabs while pulling on the grass deflector to separate from the blade guard.

NOTE: Store the string head and grass deflector parts together for later use.

INSTALLING THE BLADE (Fig. 7)

- Place the upper flange washer over the gear shaft with the hollow side toward the gear head.
- Center the blade on the upper flange, making sure the blade sits flat. Install the cupped washer with the raised center away from the blade.
- Place the blade cover and washer on top.
- Install the blade nut by turning counterclockwise. Place the M6 wrench through the hole of the gear case and the hole in the upper flange washer. Tighten the blade nut securely with the larger end of the spark plug wrench.

OPERATION



Read the operation manual and follow all warnings and safety instructions.



Wear eye protection and ear protection.



Keep all bystanders, especially children and pets, at least 15 m from the operating area.

FUEL AND REFUELING

HANDLING THE FUEL SAFELY

- Always handle fuel with care, it is highly flammable.
- Always refuel outdoors where there are no sparks and flames. Do not inhale fuel vapors.
- Do not let petrol or oil come in contact with your skin.
- Keep petrol and oil away from the eyes. If petrol or oil comes in contact with the eyes, wash them immediately with clean water. If irritation is still present, see a doctor immediately.

English

OPERATION

- Clean up spilled petrol immediately.

MIXING THE FUEL

- This product is powered by a 2-stroke engine and requires pre-mixing petrol and 2-stroke oil. Pre-mix unleaded petrol and 2-stroke engine oil in a clean container approved for petrol.
- This engine is certified to operate on unleaded petrol intended for automotive use with an octane rating of 87 ((R + M) / 2) or higher.
- Do not use any type of pre-mixed petrol / oil from fuel service stations, this includes the pre-mixed petrol / oil intended for use in mopeds, motorcycles, etc.
- Use synthetic 2-stroke oil only. Do not use automotive oil or 2-stroke outboard oil.
- Mix the 2-stroke oil into the petrol. This is a 30:1 ratio.
- Mix the fuel thoroughly and also each time before fueling.
- Mix in small quantities. Do not mix quantities larger than usable in a 30 day period. Synthetic 2-stroke oil containing a fuel stabilizer is recommended.



FILLING THE TANK



- Clean surface around fuel cap to prevent contamination.
- Loosen fuel cap slowly to release pressure and to keep fuel from escaping around the cap.
- Carefully pour fuel mixture into the tank. Avoid spillage.
- Prior to replacing the fuel cap, clean and inspect the gasket.
- Immediately replace fuel cap and hand tighten. Wipe up any fuel spillage. Move 9 m away from refueling site before starting engine.

Note: It is normal for smoke to be emitted from a new engine during and after first use.



WARNING

Always shut off engine before fueling. Never add fuel to a machine with a running or hot engine. Move at least 9 m from refueling site before starting engine. Do not smoke!

	+		=	
1 Litre	+	33 ml	=	} 30:1
2 Litres	+	67 ml	=	
3 Litres	+	100 ml	=	
4 Litres	+	133 ml	=	
5 Litres	+	167 ml	=	

OPERATING THE TRIMMER (Fig. 8)

Hold the trimmer with the right hand on the trigger handle and the left hand on the left handle. Keep a firm grip with both hands while in operation. Trimmer should be held at a comfortable position with the trigger handle about hip height.

Always operate trimmer at full throttle. Cut tall grass from the top down. This will prevent grass from wrapping around the shaft housing and string head which may cause damage from overheating. If grass becomes wrapped around the string head, stop the engine, disconnect the spark plug wire, and remove the grass. Prolonged cutting at partial throttle will result in oil dripping from the muffler.

CUTTING TIPS (Fig. 9)

- Keep the trimmer tilted towards the area being cut; this is the best cutting area (27).
- Do not cut in dangerous cutting area (28).
- Use the tip of string to do the cutting; do not force string head into uncut grass.
- Wire and picket fences cause extra string wear, even breakage. Stone and brick walls, kerbs and wood may wear string rapidly.
- Avoid trees and shrubs. Tree bark, wood mouldings, cladding and fence posts can easily be damaged by the string.

OPERATING THE BRUSHCUTTER (Fig. 10-11)

Hold the brushcutter with the right hand on the trigger handle and the left hand on the left handle. Keep a firm grip with both hands while in operation. Brushcutter should be held at a comfortable position with the trigger handle about hip height. Maintain your grip and balance on both feet. Position yourself so that you will not be drawn off balance by the kick-back reaction of the cutting blade.

Adjust the shoulder strap to position the brushcutter at a comfortable operating position and to assure that the shoulder strap will reduce the risk of operator contact with the blade.

Exercise extreme caution when using the blade with this unit.

English

OPERATION

Blade thrust is the reaction which may occur when the spinning blade contacts anything it cannot cut. This contact may cause the blade to stop for an instant, and suddenly “thrust” the unit away from the object that was hit. This reaction can be violent enough to cause the operator to lose control of the unit. Blade thrust may occur without warning if the blade snags, stalls or binds. This is more likely to occur in areas where it is difficult to see the material being cut. For cutting ease and safety, approach the weeds being cut from the right to the left. In the event that an unexpected object or woody stock is encountered, this could minimise the blade thrust reaction.

BLADE

The blade is suited only for pulpy weeds and vines. When the blade becomes dull, it can be turned over to extend the life of the blade. Do not sharpen the blade.

CUTTING TECHNIQUE - BLADE



WARNING

Extreme care must be taken when using blades to ensure safe operation. Read the safety information for safe operation using the blade, refer to “Specific Safety Rules for Brushcutter and Blade Use” earlier in this manual.

- Always hold brushcutter with both hands when operating. Use a firm grip on both handles.
- Maintain your grip and balance on both feet. Position yourself so that you will not be drawn off balance by the kick-back reaction of the cutting blade.
- Inspect and clear the area of any hidden objects such as glass, stones, concrete, fencing, wire, wood, metal, etc.
- Never use blades near footpaths, fencing, posts, buildings or other immovable objects.
- Never use a blade after hitting a hard object without first inspecting it for damage. Do not use if any damage is detected.
- The unit is used as a scythe, cutting from the right to the left in a broad sweeping action from side to side.

STARTING AND STOPPING (Fig. 12 and Fig. 16)



WARNING

Never start or run the engine inside a closed or poorly ventilated area; breathing exhaust fumes can kill.

TO START A COLD ENGINE:

- Lay trimmer on a flat, bare surface. Move ignition switch to the “I” position.
- Push primer bulb (30) 5 times.
 - Note:** Do not squeeze the throttle trigger (21) before engine starts. Squeezing the throttle trigger at this time will prevent the unit from starting.
- Move the lever (31) up to close choke (I\N).
- Pull the starter grip until engine starts.
- Move the lever down to open choke (| | |).
- Allow the engine to warm up for a few minutes before using.

TO START A WARM ENGINE:

- Lay trimmer on a flat, bare surface. Move ignition switch to the “I” position.
- Choke lever should already be in the open choke (| | |) position. Pull the starter rope until unit runs.

TO STOP THE ENGINE:

To stop the engine, depress the ignition switch to the “O” position.

MAINTENANCE



WARNING

Use only original manufacturer's replacement parts, accessories and attachments. Failure to do so can cause possible injury, poor performance and may void your warranty.

- The cutting attachment must not work in idle mode. If this requirement is not satisfied, the clutch has to be adjusted or the machine needs an urgent maintenance by a qualified technician.
- You may make adjustments and repairs described here. For other repairs, have the trimmer serviced by an authorized service agent.
- Consequences of improper maintenance may include excess carbon deposits resulting in loss of performance and discharge of black oily residue dripping from the muffler.
- Make sure all guards, straps, deflectors and handles are properly and securely attached to avoid the risk of personal injury.

STRING REPLACEMENT

Use only 2.7mm diameter string.

- Stop the engine, disconnect the spark plug wire.

English

MAINTENANCE

Hold the string head and unscrew from the unit. Turn clockwise.

- Push the button on the string head and pull the string out.
- Push the button and push the new line through the eyelet of the string head.

BLADE PROTECTOR (Fig. 13)

Always place the blade protector (32) on the blade when the unit is not in use. Wear gloves and be cautious when handling the blade.

Note: Always remove the blade protector before using the unit. If not removed, the blade protector could become a thrown object as the blade begins to turn.

CLEANING THE EXHAUST PORT AND MUFFLER

Depending on the type of fuel used, the type and amount of oil used, and/or your operating conditions, the exhaust port and muffler may become blocked with carbon deposits. If you notice a power loss with your petrol-powered tool, a qualified service technician will need to remove these deposits to restore performance.

REPLACING AND CLEANING AIR FILTER (Fig. 14)

For proper performance and long life, keep air filter clean.

- Remove the air filter cover by unscrewing the screw on the air filter cover.
- Remove the holding plate in the air filter box.
- Remove the filter (33), clean it in warm soapy water. Rinse and let dry completely. For best performance, replace annually.
- Reinstall the filter.
- Replace the holding plate.
- Replace the air filter cover and tighten the screw.

FUEL CAP



WARNING

A leaking fuel cap is a fire hazard and must be replaced immediately.

The fuel cap contains a non-serviceable filter and a check valve. A clogged fuel filter will cause poor engine performance. If performance improves when the fuel cap is loosened, the check valve may be faulty or the filter clogged. Replace fuel cap if required.

SPARKING PLUG

This engine uses a TORCH L7RTC with 0.6 - 0.7mm electrode gap. Use an exact replacement and replace annually.

STORAGE (1 MONTH OR LONGER)

- Drain all fuel from tank into a container approved for petrol. Run engine until it stops.
- Clean all foreign material from the trimmer. Store it in a well-ventilated place that is inaccessible to children. Keep away from corrosive agents such as garden chemicals and de-icing salts.
- Cover the blade with the blade protector before storing the unit, or during transportation.
- Abide by all ISO and local regulations for the safe storage and handling of petrol. Excess fuel should be used up in other 2-cycle engine-powered equipment.

English

TROUBLESHOOTING

IF THESE SOLUTIONS DO NOT SOLVE THE PROBLEM, CONTACT YOUR AUTHORISED SERVICE DEALER.

PROBLEM	POSSIBLE CAUSE	SOLUTION
Engine will not start.	<ol style="list-style-type: none"> 1. No spark. 2. No fuel. 3. Flooded engine. 4. Starter rope pulls harder now than when new. 	<ol style="list-style-type: none"> 1. Check spark. Remove sparking plug. Reattach the sparking plug cap and lay sparking plug on metal cylinder. Pull the starter rope and watch for spark at sparking plug tip. If there is no spark, repeat test with new sparking plug. 2. Push primer bulb until bulb is full of fuel. If bulb does not fill, primary fuel delivery system is blocked. Contact a service dealer. If primer bulb fills, engine may be flooded (see next item). 3. Remove spark plug, turn trimmer so spark plug hole is aimed at the ground. Make sure lever is in the open choke (I I) position and pull starter cord 10 to 14 times. This will clear excess fuel from engine. Clean and reinstall spark plug. With the throttle trigger fully depressed, pull starter cord three times with lever at open choke (I I) position. If engine does not start, move choke lever to close choke (I \) position and follow normal starting instructions in "STARTING AND STOPPING" section. If engine still fails to start, repeat procedure with a new spark plug. 4. Contact a service dealer.
Engine starts but will not accelerate.	Carburetor requires adjustment.	Contact a service dealer.
Engine does not reach full speed and emits excessive smoke.	<ol style="list-style-type: none"> 1. Check oil fuel mixture. 2. Air filter dirty. 3. Carburetor requires adjustment. 	<ol style="list-style-type: none"> 1. Use fresh fuel and the correct synthetic 2-stroke oil mix. 2. Clean air filter. Refer to "Replacing and Cleaning Air Filter" earlier in this manual. 3. Contact a servicing dealer.
Engine starts, runs, and accelerates but will not idle.	Carburetor requires adjustment	Contact a servicing dealer.
Blade continues to rotate at idle speed.	Carburetor requires adjustment.	Contact a servicing dealer.

English





TROUBLESHOOTING

PROBLEM	POSSIBLE CAUSE	SOLUTION
Grass wraps round shaft housing and string head.	<ol style="list-style-type: none"> 1. Cutting tall grass at ground level. 2. Operating trimmer at part throttle. 	<ol style="list-style-type: none"> 1. Cut tall grass from the top down. 2. Operate trimmer at full throttle.
Oil drips from muffler.	<ol style="list-style-type: none"> 1. Operating trimmer at part throttle. 2. Check oil/fuel mixture. 3. Air filter dirty. 4. Carburetor requires adjustment. 	<ol style="list-style-type: none"> 1. Operate trimmer at full throttle. 2. Use fresh fuel and the correct synthetic 2-stroke oil mix. 3. Clean per instruction in Maintenance Section. 4. Contact a servicing dealer.

Deutsch

SYMBOLE



Wichtig: Auf Ihrem Gerät können folgende Symbole abgebildet sein. Machen Sie sich mit diesen Symbolen vertraut und merken Sie sich Ihre Bedeutung. Eine korrekte Interpretation dieser Symbole ermöglicht Ihnen eine sicherere und adäquatere Verwendung Ihres Geräts.

SYMBOLE	NAME	BEDEUTUNG
	Sicherheitswarnsymbol	Zeigt eine Gefahr oder eine Warnung an, oder ruft zur Vorsicht auf. Es bedeutet: Achtung! Ihre Sicherheit ist gefährdet!!!
	Lesen Sie die Bedienungsanleitung sorgfältig durch	Die Bedienungsanleitung enthält besondere Warnungen, die Sie auf potenzielle Risiken aufmerksam machen sollen, sowie Informationen zum Betrieb und zur Wartung Ihres Geräts. Lesen Sie das vorliegende Handbuch aufmerksam durch, um Ihr Gerät sicher und optimal zu verwenden.
	Tragen Sie eine Schutzbrille und einen Gehörschutz	Tragen Sie bei der Verwendung dieses Geräts eine Schutzbrille und einen Gehörschutz.
	Tragen Sie einen Helm.	Tragen Sie einen Helm, wenn die Gefahr herabfallender Gegenstände besteht.
	Achten Sie darauf, dass Besucher fern bleiben	Achten Sie darauf, dass Besucher mindestens 15 m vom Schnittbereich entfernt bleiben.
	Abprellen	Risiko von abprellenden Objekten.
	Schneideblatt mit drei Zähnen	Dieses Gerät ist auch für die Verwendung als Freischneidegerät mit einem Schneideblatt mit drei Zähnen zum Schneiden von Unkraut und jungen Pflanzen konzipiert.
	Verwenden Sie kein Schneideblatt für Kreissägen	Dieses Gerät ist nicht für die Verwendung eines Schneideblatts für Kreissägen konzipiert.
	Rotationsgeschwindigkeit (U./Min.)	Rotationsrichtung und maximale Rotationsgeschwindigkeit der Schnittrichtung am Achsenausgang.
	Stiefel	Tragen Sie bei der Verwendung dieses Geräts rutschfeste Sicherheitsschuhe.
	Handschuhe	Tragen Sie dicke Arbeitshandschuhe mit einer maximalen Rutschfestigkeit.
	Rauchverbot	Rauchen Sie nicht, wenn Sie Kraftstoff mischen oder den Kraftstofftank auffüllen.
	Benzin	Verwenden Sie bleifreies Benzin für Autos mit einem Oktanindex von 87 ((R+M)/2) oder höher.
	Öl	Verwenden Sie ein synthetisches Zweitaktöl für Motoren mit Luftkühlung.
	Mischung Benzin + Öl	Mischen Sie den Kraftstoff vor jeder Füllung des Tanks.

Deutsch

SYMBOLE

Wichtig: Auf Ihrem Gerät können folgende Symbole abgebildet sein. Machen Sie sich mit diesen Symbolen vertraut und merken Sie sich Ihre Bedeutung. Eine korrekte Interpretation dieser Symbole ermöglicht Ihnen eine sicherere und adäquatere Verwendung Ihres Geräts.

SYMBOLE	NAME	BEDEUTUNG
		Betätigen Sie die Einspritzpumpe 5 Mal.
		Dieses Gerät entspricht allen gesetzlichen Normen des Landes der europäischen Union, in dem es gekauft wurde.

Vielen Dank, dass Sie ein Ryobi-Produkt gekauft haben.

Ihr Kantenschneider / Freischneidegerät ist ein von Ryobi entwickeltes und hergestelltes Produkt. Die bei der Entwicklung und Herstellung angewandten hohen Qualitätskriterien machen das Produkt zu einem zuverlässigen, einfach zu verwendenden und sicheren Gerät. Eine korrekte Wartung gewährleistet eine lange Haltbarkeit und Leistungsfähigkeit Ihres Geräts.



WARNUNG

Um die Verletzungsrisiken zu verringern, muss unbedingt die vorliegende Bedienungsanleitung gelesen und verstanden werden.



WARNUNG

Versuchen Sie nicht, dieses Gerät zu verwenden, bevor Sie alle Anweisungen und Sicherheitsvorschriften in diesem Handbuch gründlich gelesen und verstanden haben. Die Missachtung dieser Vorschriften kann zu Unfällen wie Bränden, elektrischen Schlägen oder schweren Körperverletzungen führen. Bewahren Sie dieses Bedienungshandbuch auf und lesen Sie regelmäßig die relevanten Informationen nach, um ein sicheres Arbeiten zu gewährleisten und gegebenenfalls andere Benutzer zu informieren.

LESEN SIE ALLE ANWEISUNGEN.

ALLGEMEINE SICHERHEITSVORSCHRIFTEN

- Um ein sicheres Arbeiten zu gewährleisten, müssen Sie vor der Verwendung Ihres Kantenschneiders / Freischneidegeräts alle Sicherheitsvorschriften gelesen und verstanden haben. Befolgen Sie alle Sicherheitsvorschriften. Die Missachtung der in diesem Handbuch aufgeführten Sicherheitsvorschriften kann zu schweren Körperverletzungen führen.

- Achten Sie darauf, dass Kinder oder unerfahrene Personen dieses Werkzeug nicht verwenden.
- Starten oder lassen Sie den Motor nicht in einem geschlossenen oder schlecht belüfteten Raum laufen, denn die Auspuffgase können tödlich sein.
- Räumen Sie vor jeder Verwendung den Schnittbereich frei. Entfernen Sie Steine, Glassplitter, Nägel, Metall-kabel, Schnüre und andere Objekte, die weggeschleudert werden oder sich im Fadenkopf oder im Schneideblatt verfangen können.
- Tragen Sie bei der Verwendung dieses Geräts eine Schutzbrille und einen Gehörschutz.
- Tragen Sie eine lange und dicke Hose sowie Stiefel und Handschuhe. Tragen Sie weder weite Kleidung, noch Shorts oder Schmuck und arbeiten Sie niemals barfuß.
- Stecken Sie lange Haare auf Schulterhöhe hoch, um zu vermeiden, dass sie sich in den rotierenden Elementen verfangen.
- Achten Sie darauf, dass Kinder, Besucher und Tiere in einem Mindestabstand von 15 m von Ihrem Arbeitsort entfernt bleiben.
- Verwenden Sie dieses Gerät nicht, wenn Sie müde oder krank sind, unter dem Einfluss von Alkohol oder Drogen stehen, oder wenn Sie Medikamente einnehmen.
- Verwenden Sie dieses Gerät nicht, wenn die Beleuchtung des Arbeitsbereichs unzureichend ist.
- Bewahren Sie stets eine Gleichgewichtsposition. Achten Sie auf einen guten Stand und strecken Sie den Arm nicht zu weit aus. Andernfalls können Sie stürzen und/oder mit den heißen Teilen in Berührung kommen.
- Halten Sie Ihren Körper von den rotierenden Elementen fern.
- Bringen Sie Ihre Hände niemals in die Nähe des Auspuffs oder des Zylinders des Kantenschneiders / Freischneidegeräts, denn diese Teile werden während dem Betrieb sehr heiß.

Deutsch

ALLGEMEINE SICHERHEITSVORSCHRIFTEN

- Schalten Sie stets den Motor aus und ziehen Sie das Zündkerzenkabel ab, bevor Sie Einstellungen oder Reparaturen durchführen, außer wenn Sie den Vergaser einstellen.
 - Prüfen Sie Ihr Gerät vor jeder Verwendung, um sicherzustellen, dass sich keine Teile gelöst haben, kein Kraftstoff ausläuft usw. Ersetzen Sie alle beschädigten Teile, bevor Sie Ihr Gerät verwenden.
 - Bei der Einstellung des Vergasers ist höchste Vorsicht geboten, denn bei dieser Operation rotiert der Fadenkopf oder das Schneideblatt.
 - Bei manchen Personen können die während der Verwendung eines tragbaren Geräts entstehenden Vibrationen zur "Raynaud-Krankheit" führen. Die Symptome sind Kribbeln, Taubheit und weiße Finger, die normalerweise bei Unterkühlung auftreten. Es wird angenommen, dass diese Symptome durch erbliche Faktoren, Kälte und Feuchtigkeit, bestimmte Ernährungsgewohnheiten, Tabak und bestimmte Arbeitsgewohnheiten begünstigt werden. Zum aktuellen Zeitpunkt ist nicht bekannt, wie stark die Vibrationen sein müssen oder wie lange eine Person den Vibrationen ausgesetzt sein muss, um die Krankheit zu verursachen. Treffen Sie jedoch die Vorsichtsmaßnahmen, um die Vibrationen, denen Sie ausgesetzt sind, zu verringern, wie z. B.:
 - a) Ziehen Sie sich bei Kälte warm an. Tragen Sie bei der Verwendung dieses Geräts Handschuhe, damit Ihre Hände und Handgelenke warm bleiben. In der Tat scheint es, dass Kälte einer der Hauptfaktoren ist, der das Auftreten der Raynaud-Krankheit begünstigt.
 - b) Machen Sie nach jeder Verwendung einige Übungen, um die Blutzirkulation zu stimulieren.
 - c) Legen Sie regelmäßig Pausen ein und beschränken Sie den Zeitraum der täglichen Vibrationseinwirkung auf Ihre Hände.
- Beenden Sie die Verwendung Ihres Geräts bei Auftreten eines dieser Symptome sofort und suchen Sie einen Arzt auf.
- Achten Sie darauf, dass Ihr Gerät stets in einwandfreiem Zustand ist und alle Teile gut angezogen sind. Lassen Sie alle beschädigten Teile ersetzen.
 - Mischen Sie den Kraftstoff und bewahren Sie ihn in einem für Benzin geeigneten Kanister auf.
 - Mischen und füllen Sie den Kraftstoff im Freien, in großer Entfernung von Funken oder Flammen ein. Wischen Sie alle Spuren von vergossenem Kraftstoff auf.

Entfernen Sie sich vor dem Einschalten des Motors mindestens 9 m von der Stelle, an der Sie den Kraftstofftank gefüllt haben.

- Schalten Sie den Motor aus und warten Sie, bis er abgekühlt ist, bevor Sie Kraftstoff einfüllen oder das Gerät wegräumen.
- Warten Sie vor dem Transport Ihres Geräts in einem Fahrzeug, bis der Motor abgekühlt ist, leeren Sie den Tank und befestigen Sie das Gerät, damit es während dem Transport nicht verrutschen kann.

SPEZIFISCHE SICHERHEITSVORSCHRIFTEN FÜR KANTENSCHNEIDER

- Ersetzen Sie den Fadenkopf, wenn dieser Sprünge, Risse oder andere Beschädigungen aufweist. Vergewissern Sie sich, dass der Fadenkopf einwandfrei montiert und gut befestigt ist. Die Missachtung dieser Vorschrift kann zu schweren Körperverletzungen führen.
- Vergewissern Sie sich, dass die Schutzabdeckungen, Keilriemen, Ablenker und Griffe korrekt installiert und gut befestigt sind.
- Verwenden Sie bei einem Austausch des Schnitfadens nur einen vom Hersteller empfohlenen Schnitfadenschnitfadens. Verwenden Sie kein anderes Schneidwerkzeug.
- Verwenden Sie Ihr Gerät niemals, wenn der Grasablenker nicht eingesetzt und nicht in einwandfreiem Zustand ist.
- Halten Sie den Kantenschneider bei der Verwendung fest an beiden Griffen. Halten Sie den Fadenkopf unterhalb der Höhe Ihrer Taille. Versuchen Sie niemals zu schneiden, wenn sich der Fadenkopf in mehr als 76 cm Abstand vom Boden befindet.

SPEZIFISCHE SICHERHEITSVORSCHRIFTEN FÜR FREISCHNEIDEGERÄTE UND DIE VERWENDUNG EINES SCHNEIDEBLATTS

- Halten Sie das rotierende Schneideblatt nach dem Ausschalten des Geräts in dichtem Gras oder Unkraut, bis es zum Stillstand kommt.
- Verwenden Sie das Freischneidegerät nicht, wenn der Schneideblattschutz nicht ordnungsgemäß installiert und montiert bzw. nicht in einwandfreiem Zustand ist.
- Tragen Sie beim Installieren oder Entfernen eines Schneideblatts dicke Handschuhe.

Deutsch

SPEZIFISCHE SICHERHEITSVORSCHRIFTEN FÜR FREISCHNEIDEGERÄTE UND DIE VERWENDUNG EINES SCHNEIDEBLATTS

- Bevor Sie versuchen, ein im Schneideblatt verklemmtes Element zu entfernen, und vor jedem Auswechseln oder Entfernen eines Schneideblatts muss der Motor stets ausgeschaltet und das Zündkerzenkabel abgezogen werden.
- Versuchen Sie nicht, das Schneideblatt zu berühren oder anzuhalten, während es rotiert.
- Ein nach dem Ausschalten des Motors oder bei Freigabe des Ein-/Aus-Schalter auslaufendes Schneideblatt kann schwere Verletzungen verursachen. Achten Sie darauf, dass Sie die Kontrolle über Ihr Gerät behalten, bis das Schneideblatt vollständig zum Stillstand gekommen ist.
- Wechseln Sie beschädigte Schneideblätter aus. Vergewissern Sie sich vor jeder Verwendung, dass das Schneideblatt einwandfrei installiert und gut befestigt ist. Die Missachtung dieser Vorschrift kann zu schweren Körperverletzungen führen.
- Verwenden Sie bei einem Austausch des Schneideblatts nur Schneideblätter mit drei Zähnen, die speziell für Ihr Freischneidegerät konzipiert sind. Verwenden Sie kein anderes Schneideblattmodell.
- Die Schneideblätter mit drei Zähnen sind nur zum Schneiden von Unkraut und jungen Pflanzen konzipiert. Verwenden Sie dieses Gerät nicht für andere Anwendungen. Verwenden Sie ein Schneideblatt mit drei Zähnen niemals zum Schneiden von Sträuchern.
- Gehen Sie äußerst vorsichtig vor, wenn Sie dieses Gerät mit einem Schneideblatt verwenden. Wenn das Schneideblatt mit einem Element in Berührung kommt, das es nicht schneiden kann, kann es zu einem Rückprall kommen. Der Kontakt mit einem solchen Element kann dazu führen, dass das Schneideblatt für einen kurzen Moment zu einem heftigen Stillstand kommt und das Gerät plötzlich von dem berührten Objekt weggeschleudert wird. Diese Reaktion kann heftig sein und dazu führen, dass der Bediener die Kontrolle über das Gerät verliert. Ein Rückprall kann auftreten, wenn das Schneideblatt auf ein Hindernis stößt, blockiert oder sich verdreht. Der Rückprall kann in einem Bereich auftreten, in dem das zu schneidende Element nur schwer sichtbar ist. Um gute und sichere Arbeitsbedingungen zu gewährleisten, muss das Unkraut in Bewegungen von rechts nach links geschnitten werden.

Diese Rechts-Links-Bewegung gewährleistet, dass die Auswirkungen eines eventuellen Rückpralls verringert werden, falls sich ein Gegenstand oder ein Stück Holz auf dem Weg des Schneideblatts befindet.

- Schneiden Sie niemals ein Element von mehr als 13 mm Durchmesser.
- Verwenden Sie beim Arbeiten mit dem Freischneidegerät stets den Gurt und stellen Sie ihn so ein, dass eine bequeme Arbeitsposition gewährleistet ist. Halten Sie Ihr Gerät beim Schneiden fest mit beiden Händen. Halten Sie das Schneideblatt weit von Ihrem Körper entfernt und unterhalb der Höhe Ihrer Taille. Verwenden Sie das Freischneidegerät niemals, indem Sie das Schneideblatt mehr als 76 cm vom Boden entfernt halten.
- Schützen Sie das Schneideblatt mit drei Zähnen, indem Sie vor dem Wegräumen oder dem Transport des Geräts die Schutzabdeckung des Schneideblatts aufsetzen. Entfernen Sie stets die Schutzabdeckung, bevor Sie Ihr Gerät verwenden. Wenn die Schutzabdeckung nicht entfernt wurde, kann sie während der Rotation des Schneideblatts weggeschleudert werden.

TECHNISCHE DATEN

Gewicht

- ohne Kraftstoff oder Schneidwerkzeug 7,52 kg
- ohne Kraftstoff, mit Schneideblatt 7,87 kg
- ohne Kraftstoff, mit Fadenkopf 7,72 kg

Tankinhalt 1230 cm³

Schnittbreite 415 mm

Hubraum

- RBC-52SB 51,7 cm³
- RBC-40SB 40 cm³

Max. Motorleistung (gemäß ISO 8893)

- RBC-52SB 1,4 kW / 1,9 HP
- RBC-40SB 1,27 kW / 1,7 HP

Maximale Rotationsgeschwindigkeit 10000 U./Min.

Motordrehzahl bei max.

Rotationsgeschwindigkeit 12500 U./Min.

Motordrehzahl im Leerlauf 2250-2750 U./Min.

Kraftstoffverbrauch

(gemäß ISO 8893)

bei max. Motorleistung 0,85 kg/Std.

Spezifischer Kraftstoffverbrauch

(gemäß ISO 8893)

bei max. Motorleistung 0,45 kg/Std.

Vibrationspegel im Leerlauf

- linker Griff 7,3 m/s²

- rechter Griff 7,5 m/s²

Deutsch

TECHNISCHE DATEN

Vibrationspegel bei voller Drehzahl

- linker Griff	7,2 m/s ²
- rechter Griff	7,5 m/s ²

Schalldruckpegel

(gemäß EN ISO 11806:1997, ISO 7917:1987)	102 dBA
Schalleistung (gemäß ISO 10884)	115 dBpA

BESCHREIBUNG

1. M6-Sechskantschlüssel
2. Loch im Getriebegehäuse
3. Schlitz der oberen Scheibe
4. Obere Scheibe
5. Untere Scheibe
6. Sägeblatt
7. Hohle Unterlegscheibe
8. Unterlegscheibe
9. Sicherungsmutter des Sägeblatts
10. Getriebegehäuse
11. Kerzenschlüssel
12. Fadenkopf
13. Antriebsgewindestift
14. Grasablenker
15. Schraube des Grasablenkers
16. Befestigungslaschen
17. Aussparung
18. Griff
19. Untere Halterung
20. Oberes Rohr
21. Beschleunigungsgriff
22. Obere Einspannvorrichtung
23. Haken
24. Schultergurt
25. Lasche für Schnellfreigabe
26. Befestigungshalterung
27. Bereich für höchste Schnitteffizienz
28. Gefährlicher Schnittbereich
29. Ein-/Aus-Schalter
30. Einspritzpumpe
31. Starterhebel
32. Sägeblattschutz
33. Filter

MONTAGE

GRIFF (Abb. 2)

- Die Griffbasis (18) in die untere Einspannvorrichtung (19) auf dem Rohr (20) einsetzen.

Hinweis: Die Beschleunigungstaste (21) muss auf der rechten Seite des Bedieners montiert sein.

- Setzen Sie die obere Halterung auf die Griffoberseite

auf und ziehen Sie die vier Schrauben M5 x 25 fest.

- Die Griffbasis so einstellen, dass der Bediener aufrecht stehend und bequem mit dem Werkzeug arbeiten kann.

INSTALLATION DES GURTS (Abb. 3)

- Befestigen Sie den Haken (23) des Gurts am Befestigungsclip (24), der sich am Motorblockrohr befindet.
- Stellen Sie die Position des Schultergurtclips am Rohr so ein, dass ein bequemes und stabiles Arbeiten möglich ist und sich das Schneideblatt oder der Fadenkopf zwischen 100 und 300 mm über dem Boden befindet.

Hinweis: Der Schultergurt kann einfach vom Gerät entfernt werden, indem Sie rasch an der Lasche für Schnellfreigabe (25) ziehen.

MONTAGE DES GRASABLENKERS ODER DES SCHNEIDEBLATTSCHUTZES (Abb. 4)

Hinweis: Wenn Sie Ihr Freischneidegerät in einen Kantenschneider umwandeln oder umgekehrt, müssen Sie darauf achten, dass Sie das entsprechende Schutzelement (Schneideblattschutz/Grasablenker) verwenden.

MONTAGE DES SCHNEIDEBLATTSCHUTZES (Abb. 5)

- Befestigen Sie den Sägeblattschutz an der Befestigungshalterung (26), indem Sie die vier Schrauben (M5x16) in die Montageplatte unterhalb des Sägeblattschutzes und dann in die Befestigungshalterung einschieben.
- Ziehen Sie die vier Schrauben mit dem mitgelieferten Schraubendreher fest.

Hinweis: Bei Verwendung des Fadenkopfes (12) muss der Grasablenker am Schneideblattschutz befestigt sein.

MONTAGE DES GRASABLENKERS (Abb. 15)

- Befestigen Sie den Grasablenker (14) am Sägeblattschutz, indem Sie die zwei Befestigungslaschen (16) in die zwei Kerben (17) einschieben.
- Ziehen Sie die Schraube mit dem mitgelieferten Schraubendreher fest.



WARNUNG

Schalten Sie vor jeder Einstellung, z. B. bei einem Austausch des Scheidwerkzeugs, stets den Motor aus und ziehen Sie das Zündkerzenkabel ab. Durch Befolgung dieser Anweisung verringern Sie die Risiken von schweren Körperverletzungen.

MONTAGE

UMWANDLUNG DES FREISCHNEIDGERÄTS IN EINEN KANTENSCHNEIDER

ENTFERNEN DES SÄGEBLATTS (Abb. 7)

- Schieben Sie den M6-Sechskantschlüssel (1) in das Loch des Getriebegehäuses (2) und den Schlitz der oberen Scheibe (3) ein. Drehen Sie die Sicherungsmutter des Sägeblatts (9) mit dem breiteren Teil des Kerzenschlüssels nach rechts, und entfernen Sie die Sicherungsmutter.
- Entfernen Sie die Unterlegscheibe (8), die hohle Unterlegscheibe (5), die untere Scheibe (6), das Sägeblatt und die obere Scheibe (4). Bewahren Sie die obere und untere Scheibe für die Installation des Fadenkopfes auf.
- Befestigen Sie den Grasablenker (14) am Sägeblattschutz, indem Sie die zwei Befestigungslaschen in die Kerben einschieben. Ziehen Sie anschließend die Schraube des Grasablenkers mit dem Schraubendreher Teil des Kerzenschlüssels an.

Hinweis: Räumen Sie die Teile des Freischneidegeräts für eine spätere Verwendung sorgfältig auf.

INSTALLATION DES FADENKOPFES (Abb. 6)

- Schieben Sie die obere und untere Scheibe auf die Spindel, indem Sie sie so ausrichten, dass sie einwandfrei einrasten.
- Schieben Sie den Sechskantschlüssel in das Loch des Getriebegehäuses und den Schlitz der oberen Scheibe ein. Setzen Sie den engeren Teil des Antriebsgewindestiftes (13) auf die Spindel und drehen Sie sie nach links. Ziehen Sie die Teile fest an.
- Lassen Sie den Haltestift im Loch des Getriebegehäuses und im Schlitz der oberen Scheibe, setzen Sie den Fadenkopf (12) auf den breiteren Teil des Antriebsgewindestiftes auf, und drehen Sie ihn nach rechts. Ziehen Sie die Teile fest an.

UMWANDLUNG DES KANTENSCHNEIDERS IN EIN FREISCHNEIDGERÄT

ENTFERNEN DES FADENKOPFES (Abb. 6)

- Schieben Sie den Sechskantschlüssel in das Loch des Getriebegehäuses und den Schlitz der oberen Scheibe ein. Entfernen Sie den Fadenkopf durch Rechtsdrehen.
- Lassen Sie den Sechskantschlüssel im Loch des Getriebegehäuses und im Schlitz der Scheibe des Sägeblatts, drehen Sie den Antriebsgewindestift nach

rechts, um ihn zu entfernen.

- Entfernen Sie die untere und obere Scheibe. Bewahren Sie sie für die Installation des Sägeblatts auf.
- Lösen Sie die Schraube des Grasablenkers. Entfernen Sie den Grasablenker, indem Sie die zwei Befestigungslaschen eindrücken und gleichzeitig am Grasablenker nach unten ziehen, um ihn vom Sägeblattschutz zu entfernen.
Hinweis: Räumen Sie den Fadenkopf und den Grasablenker für eine spätere Verwendung sorgfältig auf.

INSTALLATION DES SÄGEBLATTS (ABB. 7)

- Setzen Sie die obere Scheibe auf die Spindel, indem Sie sie so ausrichten, dass sie einwandfrei am Getriebegehäuse einrastet.
- Schieben Sie das Sägeblatt auf die obere Scheibe.
- Setzen Sie die untere Scheibe auf die Spindel, wobei die ausgehöhlte Seite gegen das Loch des Sägeblatts zeigt.
- Setzen Sie anschließend die hohle Unterlegscheibe und dann die andere Unterlegscheibe auf.
- Setzen Sie die Sicherungsmutter des Sägeblatts durch Linksdrehen auf. Schieben Sie den Sechskantschlüssel in das Loch des Getriebegehäuses und den Schlitz der oberen Scheibe ein. Ziehen Sie die Sicherungsmutter des Sägeblatts mit dem breiteren Teil des Kerzenschlüssels an.

VERWENDUNG



Lesen Sie die Bedienungsanleitung durch und beachten Sie die Warnungen und Sicherheitsvorschriften.



Tragen Sie eine Schutzbrille und einen Gehörschutz.



Achten Sie darauf, dass Besucher und vor allem Kinder und Tiere in einem Abstand von mindestens 15 m vom Schnittbereich entfernt bleiben.

KRAFTSTOFF UND FÜLLEN DES TANKS

SICHERER UMGANG MIT DEM KRAFTSTOFF

- Handhaben Sie den Kraftstoff stets vorsichtig, da diese Substanz äußerst entzündlich ist.
- Mischen und füllen Sie den Kraftstoff stets im Freien, in großer Entfernung von Funken oder Flammen ein. Atmen Sie die Kraftstoffdämpfe nicht ein.

VERWENDUNG

- Vermeiden Sie jeden Kontakt mit Benzin oder Öl.
- Vermeiden Sie vor allem, dass Benzin oder Öl in ihre Augen gespritzt werden. Falls Benzin oder Öl in Ihre Augen geraten, spülen Sie Ihre Augen sofort mit klarem Wasser aus. Wenn die Augen gereizt bleiben, müssen Sie sofort einen Arzt aufsuchen.
- Wischen Sie alle Spuren von verspritztem Kraftstoff sofort auf.

KRAFTSTOFFMISCHUNG

- Ihr Gerät wird mit einem Zweitaktmotor betrieben, der eine Mischung aus Benzin und Zweitakt-syntheseöl benötigt. Mischen Sie bleifreies Benzin und synthetisches Zweitaktöl in einem sauberen Behälter, der für die Verwendung von Benzin zugelassen ist.
- Der Motor läuft mit bleifreiem Benzin für Autos mit einem Oktanindex von 87 (R + M] / 2) oder höher.
- Verwenden Sie keine Benzin-/Ölmischungen, die an Tankstellen verkauft werden, insbesondere die Mischungen für Motorräder, Mopeds usw.
- Verwenden Sie ausschließlich ein synthetisches Zweitaktöl. Verwenden Sie weder Motoröl für Autos noch Zweitaktöl für Außenborder.
- Mischen Sie das synthetische Zweitaktöl und das Benzin in einem Verhältnis von 30:1.
- Mischen Sie den Kraftstoff vor jeder Füllung des Tanks.
- Mischen Sie den Kraftstoff in kleinen Mengen: mischen Sie den Kraftstoff nicht für mehr als einen Monat. Wir empfehlen Ihnen außerdem die Verwendung eines synthetischen Zweitaktöls, das einen Kraftstoffstabilisator enthält.



FÜLLEN DES TANKS

- Reinigen Sie den Tank um den Deckel herum, sodass der Kraftstoff nicht verschmutzt werden kann.
- Schrauben Sie den Tankdeckel langsam ab, um den Druck entweichen zu lassen und zu vermeiden, dass sich der Treibstoff um den Deckel herum verteilt.
- Füllen Sie das Kraftstoffgemisch vorsichtig und ohne es zu vergießen in den Tank ein.
- Reinigen Sie vor dem erneuten Aufschrauben des Deckels die Dichtung und vergewissern Sie sich, dass sie in einwandfreiem Zustand ist.

- Setzen Sie den Tankdeckel sofort wieder auf und ziehen Sie ihn fest an. Wischen Sie alle Spuren von vergossenem Kraftstoff auf. Entfernen Sie sich vor dem Einschalten des Motors mindestens 9 m von der Stelle, an der Sie den Kraftstofftank gefüllt haben.

Hinweis: Es ist normal, dass während der ersten Verwendung und manchmal auch später Rauch aus dem Motor austritt.



WARNUNG

Schalten Sie vor dem Füllen des Tanks stets den Motor aus. Füllen Sie den Kraftstofftank eines Geräts niemals auf, wenn der Motor läuft oder wenn er noch heiß ist. Entfernen Sie sich vor dem Einschalten des Motors mindestens 9 m von der Stelle, an der Sie den Kraftstofftank gefüllt haben. Rauchen Sie nicht!



1 Liter	+	33 ml	=	} 30:1
2 Liter	+	67 ml	=	
3 Liter	+	100 ml	=	
4 Liter	+	133 ml	=	
5 Liter	+	167 ml	=	

VERWENDUNG DES KANTENSCHNEIDERS (Abb. 8)

Halten Sie den rechten Griff des Kantenschneiders mit Ihrer rechten Hand und den linken Griff mit Ihrer linken Hand. Halten Sie Ihr Gerät während der gesamten Verwendungsdauer fest mit beiden Händen. Der Kantenschneider muss in einer komfortablen Arbeitsposition mit dem rechten Griff auf Höhe Ihrer Taille gehalten werden.

Verwenden Sie Ihren Kantenschneider stets auf der höchsten Stufe. Schneiden Sie hohes Gras von oben nach unten, um zu vermeiden, dass das Gras um das Rohr und den Fadenkopf gewickelt wird, denn dadurch kann es zu einer Überhitzung des Motors kommen. Wenn Gras um den Fadenkopf gewickelt wird, schalten Sie den Motor aus, ziehen das Zündkerzenkabel ab und entfernen das eingeklemmte Gras. Bei einer längeren Verwendung auf mittlerer Stufe kann es zu einem Austritt von Öl über den Auspuff kommen.

SCHNITTEMPFEHLUNGEN (Abb. 9)

- Halten Sie Ihren Kantenschneider so, dass er in Richtung des zu schneidenden Bereichs geneigt ist, d. h. zu dem Bereich mit der höchsten Schnitteffizienz (27).
- Wenn Sie Ihren Kantenschneider nicht korrekt geneigt halten, kann der Schnitt gefährlich sein - siehe gefährlicher Schnittbereich (28).

VERWENDUNG

- Der Schnitt erfolgt durch die Enden des Fadens; drücken Sie daher den Fadenkopf nicht in hohes Gras.
- Bei einer Berührung mit Stacheldraht, Zäunen, Mauern, Trottoirs oder Holz nutzt der Faden schneller ab und kann sogar reißen.
- Vermeiden Sie jeden Kontakt mit Bäumen und Sträuchern. Baumrinde, Holzleisten, Holzverblendungen und Zaunpfosten können durch den Faden beschädigt werden.

VERWENDUNG DES FREISCHNEIDGERÄTS (Abb. 10-11)

Halten Sie den rechten Griff des Freischneidegeräts mit Ihrer rechten Hand und den linken Griff mit Ihrer linken Hand. Halten Sie Ihr Gerät während der gesamten Verwendungsdauer fest mit beiden Händen. Das Freischneidegerät muss in einer bequemen Arbeitsposition mit dem rechten Griff auf Höhe Ihrer Taille gehalten werden. Halten Sie Ihr Gerät gut fest und bewahren Sie eine stabile Position. Dadurch vermeiden Sie, dass Sie bei einem Rückprall des Schneideblatts Ihr Gleichgewicht verlieren.

Stellen Sie den Gurt so ein, dass Sie eine bequeme Arbeitsposition haben. Der Gurt ermöglicht es auch, das Schneideblatt im richtigen Abstand von Ihrem Körper zu halten. Gehen Sie äußerst vorsichtig vor, wenn Sie dieses Gerät mit einem Schneideblatt verwenden. Wenn das Schneideblatt mit einem Element in Berührung kommt, das es nicht schneiden kann, kann es zu einem Rückprall kommen.

Der Kontakt mit einem solchen Element kann dazu führen, dass das Schneideblatt für einen kurzen Moment zu einem heftigen Stillstand kommt und das Gerät plötzlich von dem berührten Objekt weggeschleudert wird. Diese Reaktion kann heftig sein und dazu führen, dass der Bediener die Kontrolle über das Gerät verliert. Ein Rückprall kann auftreten, wenn das Schneideblatt auf ein Hindernis stößt, blockiert oder sich verdreht. Der Rückprall kann in einem Bereich auftreten, in dem das zu schneidende Element nur schwer sichtbar ist. Um gute und sichere Arbeitsbedingungen zu gewährleisten, muss das Unkraut in Bewegungen von rechts nach links geschnitten werden. Diese Rechts-Links-Bewegung gewährleistet, dass die Auswirkungen eines eventuellen Rückpralls verringert werden, falls sich ein Gegenstand oder ein Stück Holz auf dem Weg des Schneideblatts befindet.

SCHNEIDEBLATT MIT DREI ZÄHNEN

Die Schneideblätter mit drei Zähnen sind nur für das

Schneiden von Unkraut und jungen Pflanzen konzipiert. Ein stumpfes Sägeblatt kann gewendet werden, sodass eine Weiterverwendung möglich ist. Schleifen Sie ein Schneideblatt mit drei Zähnen nicht.

EMPFEHLUNGEN FÜR DEN SCHNITT MIT DEM SCHNEIDEBLATT



WARNUNG

Gehen Sie bei der Verwendung eines Schneideblatts äußerst vorsichtig vor. Lesen Sie den Abschnitt "Spezifische Sicherheitsvorschriften für Freischneidegeräte und die Verwendung eines Schneideblatts" in diesem Handbuch gründlich durch.

- Halten Sie das Gerät bei der Verwendung stets mit beiden Händen. Sorgen Sie dafür, dass Sie Ihr Gerät richtig halten.
- Halten Sie es gut fest und bewahren Sie eine stabile Position. Dadurch vermeiden Sie, dass Sie bei einem Rückprall des Schneideblatts Ihr Gleichgewicht verlieren.
- Prüfen Sie den freizuschneidenden Bereich und entfernen Sie Hindernisse, wie Glassplitter, Steine, Beton, Drahtgitter, Kabel, Holz, Metall usw.
- Verwenden Sie Ihr Freischneidegerät niemals entlang von Pfaden, Zäunen, Pfählen, Gebäuden oder anderen festen Hindernissen.
- Das Schneideblatt darf nach einem Zusammenstoß mit einem harten Gegenstand erst weiterverwendet werden, nachdem Sie geprüft haben, ob es beschädigt wurde. Verwenden Sie niemals ein beschädigtes Schneideblatt.
- Schneiden Sie, indem Sie eine breite seitliche Bewegung von rechts nach links ausführen.

EIN- UND AUSSCHALTEN DES GERÄTS (Abb. 12; Abb. 16)



WARNUNG

Schalten Sie den Motor nicht in einem geschlossenen oder schlecht belüfteten Raum ein, denn die Auspuffgase können tödlich sein.

EINSCHALTEN BEI KALTEM MOTOR

- Stellen Sie den Kantenscheider flach auf eine nicht versperrte Fläche. Stellen Sie den Ein-/Aus-Schalter (29) zum Starten des Motors auf "RUN" (Ein).
- Betätigen Sie die Einspritzpumpe (30) 5 Mal.

Hinweis: Drücken Sie nicht auf den Beschleunigungsschalter (21), bevor der Motor läuft. Andernfalls kann das Gerät nicht ordnungsgemäß gestartet werden.

Deutsch

VERWENDUNG

- Stellen Sie den Starterhebel (31) nach oben auf die Schließposition (I).
- Ziehen Sie am Starter, bis der Motor startet.
- Stellen Sie den Starterhebel nach unten auf die Öffnungsposition (II).
- Lassen Sie den Motor einige Minuten laufen, bevor Sie Ihr Gerät benutzen.

EINSCHALTEN BEI WARMEM MOTOR

- Stellen Sie den Kantenschneider flach auf eine nicht versperrte Fläche. Stellen Sie den Ein-/Aus-Schalter zum Starten des Motors auf "I".
- Der Starterhebel muss sich bereits auf der Öffnungsposition (II) befinden. Ziehen Sie am Startergriff, bis sich der Motor dreht.

AUSSCHALTEN DES MOTORS

Positionieren Sie den Ein-/Aus-Schalter zum Ausschalten des Motors auf "STOP".

WARTUNG



WARNUNG

Verwenden Sie für die Wartung nur Originalteile, Originalzubehör und Originalwerkzeuge. Die Missachtung dieser Vorschrift kann zu einer Betriebsstörung des Geräts führen und Verletzungen verursachen. Außerdem wird dadurch die Garantie ungültig und verfällt.

- Verwenden Sie das Schnittsystem nicht, wenn der Motor im Leerlauf läuft. Bei Missachtung dieser Vorschrift ist eine Einstellung der Kupplung oder eine Notfallreparatur durch einen qualifizierten Techniker erforderlich.
- Führen Sie nur die in diesem Handbuch beschriebenen Einstellungen und Reparaturen selbst aus. Lassen Sie alle anderen Arbeiten durch einen autorisierten Ryobi-Kundendienst ausführen.
- Bei einer unzureichenden Wartung des Geräts kann es zu einer übermäßigen Kohleablagerung kommen und dies kann die Effizienz der Geräte verringern und zu einem Austritt von schwarzem Restöl aus dem Auspuff führen.
- Vergewissern Sie sich, dass die Schutzabdeckungen, Keilriemen, Ablenker und Griffe einwandfrei installiert und befestigt sind. Durch Befolgung dieser Anweisung vermeiden Sie die Risiken von schweren Körperverletzungen.

AUSWECHSELN DES FADENS

- Verwenden Sie nur Fäden von 2,7 mm Durchmesser.
- Schalten Sie den Motor aus und ziehen Sie das Zündkerzenkabel ab. Halten Sie den Fadenkopf und lösen Sie ihn von der Spule, indem Sie ihn nach rechts drehen.
- Drücken Sie auf den Knopf des Fadenkopfes und spulen Sie Faden ab.
- Drücken Sie auf den Knopf und führen Sie den neuen Faden in die Öse des Fadenkopfes ein.

SCHNEIDEBLATTSCHUTZ (Abb. 13)

Setzen Sie stets den Schneideblattschutz (32) ein, wenn Sie Ihr Freischnaidegerät nicht verwenden. Tragen Sie bei jeder Handhabung des Schneideblatts Handschuhe und bewahren Sie höchste Vorsicht.

Hinweis: Entfernen Sie stets die Schutzabdeckung, bevor Sie Ihr Gerät verwenden. Wenn die Schutzabdeckung nicht entfernt wurde, kann sie während der Rotation des Schneideblatts weggeschleudert werden.

REINIGEN DER AUSPUFFÖFFNUNG UND DES AUSPUFFS

Je nach verwendetem Kraftstofftyp, dem Typ und der Menge des verwendeten Öls und/oder den Verwendungsbedingungen können die Auspufföffnung und der Auspuff durch Kohleablagerungen verstopft sein. Wenn Sie eine Leistungsverminderung Ihres Geräts feststellen, müssen Sie es von einem qualifizierten Techniker reinigen lassen.

AUSTAUSCH UND REINIGUNG DES LUFTFILTERS (Abb. 14)

Um eine optimale Effizienz und Lebensdauer Ihres Geräts zu gewährleisten, muss der Luftfilter stets sauber sein.

- Lösen Sie die Schraube vom Deckel des Luftfilters und nehmen Sie den Deckel ab.
- Entfernen Sie die Halteplatte, die sich in der Aufnahme des Luftfilters befindet.
- Entfernen Sie den Filter (33) und reinigen Sie ihn mit warmem Seifenwasser. Spülen Sie ihn ab und lassen Sie ihn vollständig trocknen. Zur Gewährleistung einer optimalen Effizienz sollte der Luftfilter einmal pro Jahr ausgewechselt werden.
- Setzen Sie den Luftfilter wieder ein.
- Setzen Sie die Halteplatte wieder ein.
- Setzen Sie den Deckel des Luftfilters wieder ein und ziehen Sie die Schraube fest.

Deutsch

WARTUNG

DECKEL DES KRAFTSTOFFTANKS



WARNUNG

Ein nicht dichter Kraftstoffbehälterdeckel kann einen Brand verursachen und muss sofort ersetzt werden.

Der Tankdeckel umfasst einen nicht reparierbaren Filter und eine nicht reparierbare Rückströmsperre. Ein verschmutzter Filter beeinträchtigt den einwandfreien Betrieb des Motors. Wenn der Motor bei leicht aufgeschraubtem Tankdeckel besser funktioniert, ist möglicherweise die Rückströmsperre defekt oder der Filter verschmutzt. Ersetzen Sie gegebenenfalls den Tankdeckel.

ZÜNDKERZE

Bei der mit Ihrem Kantenschneider / Freischneidegerät verwendeten Zündkerze handelt es sich um eine Zündkerze TORCH L7RTC mit einem Elektrodenabstand von 0,6 - 0,7 mm. Verwenden Sie nur das empfohlene Modell und wechseln Sie die Zündkerze jedes Jahr aus.

LAGERUNG (FÜR 1 MONAT ODER LÄNGER)

- Geben Sie den gesamten im Tank verbleibenden Kraftstoff in einen Kanister, der für die Aufbewahrung von Benzin zugelassen ist. Lassen Sie den Motor laufen, bis er zum Stillstand kommt.

- Reinigen Sie den Kantenschneider sorgfältig. Lagern Sie ihn an einem gut belüfteten Ort und außerhalb der Reichweite von Kindern. Lagern Sie ihn nicht in der Nähe von ätzenden Stoffen, wie z. B. chemischen Gartenprodukten oder Salzen zum Enteisen.
- Schützen Sie das Schneideblatt, indem Sie die Schutzabdeckung auf das Schneideblatt aufsetzen, bevor Sie Ihr Gerät aufräumen oder transportieren.
- Befolgen Sie die ISO-Normen und örtlichen Bestimmungen über die Lagerung und die Handhabung von Kraftstoff. Sie können den verbleibenden Kraftstoff mit einem anderen Gerät verwenden, das mit einem Zweitaktmotor ausgestattet ist.

Deutsch

FEHLERBEHEBUNG

WENN SIE DEN AUFGETRETENEN FEHLER MIT DIESEN LÖSUNGEN NICHT BEHEBEN KÖNNEN, WENDEN SIE SICH AN IHREN AUTORISIERTEN RYOBI-KUNDENDIENST.

FEHLER	MÖGLICHE URSACHE	LÖSUNG
Der Motor startet nicht.	<ol style="list-style-type: none"> 1. Kein Zündfunken. 2. Kein Kraftstoff. 3. Abgesoffener Motor. 4. Das Ziehen des Starters ist schwieriger als am Anfang beim neuen Gerät. 	<ol style="list-style-type: none"> 1. Prüfen Sie den Zustand der Zündkerze. Entfernen Sie die Zündkerze. Setzen Sie den Zündkerzen- deckel ein und setzen Sie die Zündkerze auf den Metallzylinder. Ziehen Sie am Starter und achten Sie darauf, ob an der Elektrode der Zündkerze ein Funken entsteht. Wenn kein Funken entsteht, führen Sie den Test mit einer neuen Zündkerze durch. 2. Betätigen Sie die Einspritzpumpe, bis sie mit Kraftstoff gefüllt ist. Wenn sich die Einspritzpumpe nicht füllt, ist das Kraftstoffzuleitungssystem verstopft. Wenden Sie sich an Ihr Reparatur- zentrum. Wenn sich die Einspritzpumpe füllt, ist der Motor möglicherweise abgesoffen (siehe folgender Abschnitt). 3. Entfernen Sie die Zündkerze und drehen Sie den Kantenschneider um, so dass die Zündkerzenöffnung zum Boden hin gerichtet ist. Überprüfen Sie, ob der Starterhebel auf der Öffnungsposition (I I) ist und ziehen Sie 10 bis 14 Mal am Starter. Normalerweise wird dadurch der überschüssige Kraftstoff aus dem Motor entfernt. Reinigen und setzen Sie die Zündkerze wieder ein. Halten Sie den Ein-/Aus-Schalter vollständig eingedrückt, ziehen Sie drei Mal am Starter, während sich der Starterhebel in der Öffnungsposition (I I) befindet. Wenn der Motor nicht startet, setzen Sie den Starterhebel auf die Schließposition (I \ I) und befolgen Sie die im Abschnitt "Ein- und Ausschalten" des Geräts enthaltenen Anweisungen. Wenn der Motor immer noch nicht startet, wiederholen Sie die verschiedenen Schritte mit einer neuen Zündkerze. 4. Wenden Sie sich an Ihr Reparaturzentrum.
Der Motor startet, beschleunigt jedoch nicht.	Der Vergaser muss eingestellt werden.	Wenden Sie sich an Ihr Reparaturzentrum.
Der Motor erreicht seine volle Drehzahl nicht und es entwickelt sich übermäßig viel Rauch.	<ol style="list-style-type: none"> 1. Das Kraftstoffgemisch muss geprüft werden. 2. Der Luftfilter ist schmutzig. 3. Der Vergaser muss eingestellt werden. 	<ol style="list-style-type: none"> 1. Verwenden Sie ein frisches Kraftstoffgemisch, das die richtige Menge an synthetischem Zweitaktöl enthält. 2. Reinigen Sie den Luftfilter. Lesen Sie die Informationen im Abschnitt "Austausch und Reinigung des Luftfilters". 3. Wenden Sie sich an Ihr Reparaturzentrum.
Der Motor startet, läuft und beschleunigt, bleibt jedoch nicht im Leerlauf.	Der Vergaser muss eingestellt werden.	Wenden Sie sich an Ihr Reparaturzentrum.

Deutsch















FEHLERBEHEBUNG

FEHLER	MÖGLICHE URSACHE	LÖSUNG
Das Schneideblatt läuft weiter, wenn sich der Motor im Leerlauf befindet.	Der Vergaser muss eingestellt werden.	Drehen Sie die Leerlaufschrabe nach links, um die Leerlaufgeschwindigkeit zu verringern (Abb. 25). Wenn das Schneideblatt nach dieser Einstellung weiterhin läuft, müssen Sie Ihr Gerät einem Reparaturzentrum übergeben.
Das Gras wickelt sich um das Rohr und den Fadenkopf.	<ol style="list-style-type: none"> 1. Sie schneiden hohes Gras zu nah am Boden. 2. Sie verwenden Ihren Kantenschneider auf mittlerer Stufe. 	<ol style="list-style-type: none"> 1. Schneiden Sie hohes Gras von oben nach unten. 2. Verwenden Sie Ihren Kantenschneider auf der höchsten Stufe.
Über den Auspuff tritt Öl aus.	<ol style="list-style-type: none"> 1. Sie verwenden Ihren Kantenschneider auf mittlerer Stufe. 2. Das Kraftstoffgemisch muss geprüft werden. 3. Der Luftfilter ist verschmutzt. 4. Der Vergaser muss eingestellt werden. 	<ol style="list-style-type: none"> 1. Verwenden Sie Ihren Kantenschneider auf der höchsten Stufe. 2. Verwenden Sie ein frisches Kraftstoffgemisch, das die richtige Menge an synthetischem Zweitaktöl enthält. 3. Reinigen Sie den Luftfilter. Lesen Sie die Informationen im Abschnitt "Austausch und Reinigung des Luftfilters". 4. Wenden Sie sich an Ihr Reparaturzentrum.

Español

SÍMBOLOS



Importante: Algunos de los símbolos que se indican a continuación pueden figurar en la herramienta. Aprenda a reconocerlos y recuerde su significado. La correcta interpretación de estos símbolos le permitirá utilizar la herramienta con mayor seguridad y de manera adecuada.

SÍMBOLOS	NOMBRE	SIGNIFICADO
	Símbolo de alerta de seguridad	Indica un peligro, una advertencia o un aviso. Significa: ¡atención, su seguridad está en juego!
	Lea atentamente el manual de utilización	El manual de utilización contiene advertencias especiales destinadas a llamar su atención sobre potenciales riesgos, e informaciones sobre el funcionamiento y el mantenimiento de la herramienta. Lea atentamente el presente manual para utilizar la herramienta con toda seguridad y de manera óptima.
	Utilice gafas de seguridad y dispositivos de protección auditiva	Lleve gafas de seguridad y protecciones auditivas cuando utilice esta herramienta.
	Póngase un casco	Utilice un casco si existe algún peligro de que caigan objetos.
	Mantenga a distancia a toda otra persona	Mantenga a las demás personas como mínimo a una distancia de 15 m de la zona de corte.
	Rebote	Riesgo de rebotes.
	Hoja de tres dientes	Esta herramienta se utiliza como desbrozadora con una hoja de tres dientes, diseñada para cortar las malas hierbas y las plantas tiernas.
	No utilice hojas para sierras circulares	Con esta herramienta no se puede utilizar hojas para sierras circulares.
	Velocidad de rotación (r.p.m.)	Sentido de rotación y velocidad máxima del dispositivo de corte en salida del árbol.
	Botas	Lleve calzado de seguridad antideslizante cuando utilice esta herramienta.
	Guantes	Lleve guantes de trabajo gruesos de máxima adhesión.
	Prohibido fumar	No fume cuando haga la mezcla de carburante o cuando llene el depósito de combustible.
	Gasolina	Utilice gasolina sin plomo para automóviles con un índice de octano de 87 ((R+M)/2) o superior.
	Aceite	Utilice un aceite de síntesis de dos tiempos para motores de enfriamiento de aire.
	Mezcla gasolina + aceite	Mezcle bien el carburante antes de llenar el depósito.

Español

SÍMBOLOS

Importante: Algunos de los símbolos que se indican a continuación pueden figurar en la herramienta. Aprenda a reconocerlos y recuerde su significado. La correcta interpretación de estos símbolos le permitirá utilizar la herramienta con mayor seguridad y de manera adecuada.

SÍMBOLOS	NOMBRE	SIGNIFICADO
		Accione 5 veces la bomba de mano.
		Esta herramienta responde a todas las normas reglamentarias del país de la UE donde se ha comprado.

Le agradecemos su confianza por haber comprado una herramienta Ryobi.

Este cortabordes / desbrozadora ha sido diseñado y fabricado por Ryobi siguiendo elevados criterios de exigencia, por lo cual se trata de una herramienta fiable, de utilización sencilla y segura. Si efectúa un mantenimiento correcto de la máquina, podrá utilizar esta herramienta resistente y de excelentes prestaciones durante muchos años.



ADVERTENCIA

Para reducir el riesgo de heridas, lea atentamente y comprenda el presente manual de utilización.



ADVERTENCIA

No utilice esta herramienta antes de haber leído y comprendido cabalmente todas las instrucciones y consignas de seguridad que figuran en este manual. El incumplimiento de estas consignas podría ocasionar accidentes como incendios, descargas eléctricas o heridas corporales graves. Conserve este manual de utilización y consúltelo a menudo para trabajar con total seguridad e informar a otros posibles usuarios.

LEA TODAS LAS INSTRUCCIONES.

INSTRUCCIONES GENERALES DE SEGURIDAD

- Para trabajar sin correr riesgos innecesarios, lea y comprenda todas las instrucciones antes de utilizar el cortabordes / desbrozadora. Cumpla todas las instrucciones de seguridad. El incumplimiento de las recomendaciones de seguridad que se indican a continuación puede provocar heridas corporales graves.
- No deje en ningún caso que los niños o cualquier otra persona inexperimentada utilice esta herramienta.

- No ponga el motor en marcha en una sala cerrada o mal ventilada, ya que los gases de escape pueden resultar mortales.
- Despeje la zona de corte antes de cada utilización. Retire las piedras, trozos de vidrio, clavos, cables metálicos y demás objetos que podrían resultar proyectados o atascarse en la cabeza de corte o en la hoja.
- Lleve gafas de seguridad y protecciones auditivas cuando utilice esta herramienta.
- Utilice también un pantalón largo y grueso, botas y guantes. No use prendas amplias ni pantalón corto ni joyas, y no trabaje descalzo.
- Si tiene el cabello largo, átelo por encima de los hombros para evitar que se coja en los elementos en movimiento.
- Mantenga a los niños, a las demás personas y a los animales a no menos de 15 metros del lugar donde trabaja.
- No emplee la máquina si está cansado o enfermo, si ha consumido alcohol o drogas, o si está tomando algún medicamento.
- No utilice esta herramienta si no tiene luz suficiente para trabajar.
- Mantenga siempre el equilibrio. Afírmese bien en sus piernas y no extienda demasiado el brazo. De lo contrario, podría caerse o tocar algún elemento caliente.
- Mantenga el cuerpo lejos de las piezas en movimiento.
- No acerque las manos al escape o al cilindro del cortabordes / desbrozadora, ya que estos elementos se calientan mucho al trabajar.
- Detenga el motor y desenchufe el cable de la bujía antes de efectuar cualquier ajuste o reparación, excepto cuando se trate de regular el carburador.

Español

INSTRUCCIONES GENERALES DE SEGURIDAD

- Controle la herramienta antes de cada utilización para comprobar que ninguna pieza está aflojada, que la herramienta no pierde carburante, etc. Substituya cualquier pieza deteriorada antes de utilizar la herramienta.
- Tenga mucho cuidado, la cabeza de corte o la hoja gira cuando se regula el carburador.
- En algunas personas, las vibraciones sufridas al trabajar con una herramienta portátil pueden producir la "enfermedad de Raynaud", cuyos síntomas son: hormigueo, entumecimiento y un cambio de color de los dedos, que se observa generalmente durante una exposición al frío. Al parecer, estos síntomas se ven favorecidos por factores hereditarios, por una exposición al frío y a la humedad, por ciertos regímenes alimentarios, así como por el tabaco y ciertas costumbres de trabajo. En el estado actual del conocimiento, no se sabe qué cantidad de vibraciones o qué tiempo de exposición a las vibraciones puede producir la enfermedad. No obstante, tome algunas precauciones para limitar su exposición a las vibraciones, tales como:
 - a) Lleve ropa de abrigo cuando haga frío. Cuando utilice esta herramienta, póngase guantes para mantener las manos y las muñecas calientes. En efecto, al parecer, el frío es uno de los principales factores que favorecen la aparición de la enfermedad de Raynaud.
 - b) Después de cada utilización, haga algunos ejercicios para estimular la circulación sanguínea.
 - c) Haga pausas con regularidad y limite su exposición diaria a las vibraciones.

Si experimenta alguno de estos síntomas, deje inmediatamente de utilizar la herramienta y consulte a un médico.

- Mantenga la herramienta en buen estado, comprobando que las piezas estén bien ajustadas y substituyendo cualquier pieza deteriorada.
- Mezcle y guarde el carburante en un bidón diseñado para contener gasolina.
- Mezcle el carburante y llene el depósito de combustible lejos de chispas o llamas. Limpie todo rastro de carburante derramado. Manténgase alejado como mínimo a una distancia de 9 m del lugar donde ha llenado el depósito de carburante antes de poner en marcha el motor.
- Detenga el motor y espere hasta que se enfríe antes de llenarlo con carburante o de guardar la herramienta.
- Antes de transportar el cortabordes en un vehículo,

espere hasta que el motor se haya enfriado y sujete la herramienta para evitar que se mueva durante el transporte.

INSTRUCCIONES DE SEGURIDAD ESPECÍFICAS PARA LOS CORTABORDES

- Reemplace la cabeza con el hilo de corte si está resquebrajada, fisurada o dañada de una u otra forma. Cerciórese de que la cabeza para hilo de corte esté correctamente montada y bien fijada. El incumplimiento de esta consigna puede provocar heridas corporales graves.
- Cerciórese de que los dispositivos de protección, las correas, las empuñaduras y los deflectores estén bien instalados y correctamente sujetos.
- Al cambiar el hilo de corte, utilice hilo recomendado por el fabricante exclusivamente. No utilice ningún otro dispositivo de corte.
- No utilice nunca el cortabordes si el deflector no está colocado o no está en buenas condiciones.
- Para trabajar, sostenga el cortabordes firmemente de ambas empuñaduras. Mantenga la cabeza de corte por debajo del nivel de su cintura. No trabaje nunca con la cabeza de corte a una altura que supere los 76 cm del suelo.

INSTRUCCIONES DE SEGURIDAD ESPECÍFICAS PARA LAS DESBROZADORAS Y PARA LA UTILIZACIÓN DE UNA HOJA

- Después de parar el motor, mantenga la hoja en rotación en la hierba gruesa o en las malas hierbas hasta que deje de girar.
- No utilice la desbrozadora si el protector de hoja no está correctamente instalado y fijado, o si no está en buenas condiciones.
- Póngase guantes gruesos cuando instale o retire una hoja.
- Pare el motor y desenchufe el cable de la bujía antes de intentar retirar cualquier elemento atascado en la hoja, y antes de cambiar o retirar una hoja.
- No intente tocar o parar la hoja cuando está girando.
- Una hoja que sigue girando por inercia después de parar el motor o al soltar el gatillo puede provocar heridas graves. Controle la herramienta hasta que la hoja se haya detenido completamente.

Español

INSTRUCCIONES DE SEGURIDAD ESPECÍFICAS PARA LAS DESBROZADORAS Y PARA LA UTILIZACIÓN DE UNA HOJA

- Sustituya la hoja cuando esté deteriorada. Antes de utilizar la herramienta, cerciórese de que la hoja esté colocada correcta y sólidamente. El incumplimiento de esta consigna puede provocar heridas corporales graves.
- Si debe substituir la hoja, utilice únicamente una hoja de tres dientes específicamente diseñada para la desbrozadora. No utilice ningún otro modelo de hoja.
- Las hojas de tres dientes están diseñadas para cortar las malas hierbas y las plantas tiernas exclusivamente. No utilice esta herramienta para otros fines. No utilice nunca una hoja de tres dientes para cortar arbustos.
- Tenga mucho cuidado cuando utiliza esta herramienta equipada con una hoja. Puede producirse un rebote cuando la hoja entra en contacto con un elemento que no puede cortar. Este contacto puede provocar una parada brusca de la hoja durante un corto instante y proyectar repentinamente la herramienta lejos del objeto con el que ha chocado. Esta reacción puede ser bastante violenta y hacer que el usuario pierda el control de la herramienta. Puede producirse un rebote si la hoja choca contra un obstáculo, si se bloquea o se tuerce. El rebote puede producirse sobre todo en una zona en donde sea difícil ver el material que se está cortando. Para trabajar en buenas condiciones y con toda seguridad, corte las malas hierbas efectuando un movimiento de derecha a izquierda. Si un objeto o un trozo de madera se encuentra en el lugar por donde pasa la hoja, este movimiento lateral permite reducir el efecto de rebote.
- No corte nunca elementos de más de 13 mm de diámetro.
- Utilice siempre el arnés al trabajar con la desbrozadora y ajústelo para obtener una posición de trabajo cómoda. Al cortar, sujete sólidamente la herramienta de ambas empuñaduras. Mantenga la hoja alejada de su cuerpo y por debajo del nivel de su cintura. No utilice nunca la desbrozadora colocando la hoja a más de 76 cm del suelo.
- Proteja la hoja de tres dientes colocando la protección de la hoja antes de guardar o transportar la herramienta. Retire la protección de la hoja antes de utilizar la herramienta. Si la protección de la hoja no está retirada, podría resultar proyectada cuando la hoja gira.

CARACTERÍSTICAS TÉCNICAS

Peso	
- sin carburante ni dispositivo de corte	7,52 kg
- sin carburante, con hoja	7,87 kg
- sin carburante, con cabeza para hilo de corte	7,72 kg
Capacidad del depósito de combustible	1230 cm ³
Anchura de corte	415 mm
Cilindrada	
RBC-52SB	51,7 cm ³
RBC-40SB	40 cm ³
Rendimiento máximo del motor (conforme a la norma ISO 8893)	
RBC-52SB	1,4 kW / 1,9 HP
RBC-40SB	1,27 kW / 1,7 HP
Velocidad de rotación máxima	10000 r.p.m.
Régimen motor a la velocidad de rotación máxima	12500 r.p.m.
Régimen motor al ralentí	2250-2750 r.p.m.
Consumo de carburante (conforme a la norma ISO 8893) con el motor a su máximo rendimiento	0,85 kg/h
Consumo específico de carburante (conforme a la norma ISO 8893) con el motor a su máximo rendimiento	0,45 kg/h
Nivel de vibraciones al ralentí	
- empuñadura izquierda	7,3 m/s ²
- empuñadura derecha	7,5 m/s ²
Nivel de vibraciones a pleno régimen	
- empuñadura izquierda	7,2 m/s ²
- empuñadura derecha	7,5 m/s ²
Presión acústica (conforme a la norma EN ISO 11806:1997, ISO 7917:1987)	102 dBA
Potencia acústica (conforme a la norma ISO 10884)	115 dBpA

DESCRIPCIÓN

1. Llave hexagonal M6
2. Orificio en el cárter de engranajes
3. Ranura del disco superior
4. Disco superior
5. Disco inferior
6. Hoja
7. Arandela hueca
8. Arandela
9. Tuerca de bloqueo de la hoja
10. Cárter de engranajes
11. Llave bujía
12. Cabeza para hilo de corte

DESCRIPCIÓN

13. Varilla de arrastre
14. Deflector de hierba
15. Tornillo del deflector de hierba
16. Lengüetas de bloqueo
17. Muesca
18. Asa
19. Soporte inferior
20. Tubo superior
21. Empuñadura con acelerador
22. Brida superior
23. Mosquetón
24. Arnés
25. Lengüeta de desenganche rápido
26. Soporte de fijación
27. Zona de corte de mayor eficacia
28. Zona de corte peligrosa
29. Interruptor
30. Bomba de mano
31. Palanca del starter
32. Protección de la hoja
33. Filtro

MONTAJE

ASA (Fig. 2)

- Coloque la barra del asa (18) en la abrazadera inferior (19) situada en la carcasa del eje (20).
NOTA: El gatillo del acelerador (21) se debe montar en el lado derecho del operario.
- Coloque el soporte superior (22) encima de la empuñadura y apriete los cuatro tornillos M5 x 25.
- Ajuste la barra del asa para conseguir un control óptimo del operario en una posición vertical cómoda.

INSTALAR EL ARNÉS (Fig. 3)

- Enganche el mosquetón (23) del arnés en el bucle de anclaje (24) que se encuentra en el tubo del bloque motor.
- Ajuste la posición del bucle de anclaje en el tubo para obtener una posición de trabajo cómoda y estable, de suerte que la hoja o la cabeza de corte se encuentre entre 100 y 300 mm por encima del suelo.
Observación: Para desenganchar fácilmente el arnés de la herramienta, tire de la lengüeta de desenganche rápido (25) con un golpe seco.

MONTAR EL DEFLECTOR DE HIERBA O EL PROTECTOR DE HOJA (Fig. 4)

Observación: Cuando transforma la desbrozadora en cortabordes, o a la inversa, cerciórese de que utiliza el

elemento de protección correspondiente (protector de hoja/deflector de hierba).

INSTALAR EL PROTECTOR DE HOJA (Fig. 5)

- Fije el protector de hoja en el soporte de fijación (26) haciendo pasar los cuatro tornillos M5 x 16 en la placa de montaje, debajo del protector de hoja, y después en el soporte de fijación.
- Apriete firmemente los cuatro tornillos con el destornillador suministrado.
Observación: Cuando utiliza la cabeza para hilo de corte (12), el deflector de hierba debe estar instalado en el protector de hoja.

INSTALAR EL DEFLECTOR DE HIERBA (Fig. 15)

- Fije el deflector de hierba (14) en el protector de hoja introduciendo las dos lengüetas de bloqueo (16) en las dos muescas (17).
- Apriete firmemente el tornillo con el destornillador suministrado.



ADVERTENCIA

Detenga siempre el motor y desenchufe el cable de la bujía antes de efectuar cualquier ajuste, por ejemplo cuando cambia el dispositivo de corte. De este modo, reducirá el riesgo de sufrir heridas graves.

TRANSFORMAR LA DESBROZADORA EN CORTABORDES

RETIRAR LA HOJA (Fig. 7)

- Introduzca la llave hexagonal M6 (1) en el orificio del cárter de engranajes (2) y en la ranura del disco superior (3). Gire la tuerca de bloqueo de la hoja (9) hacia la derecha con la parte más ancha de la llave bujía, y retire la tuerca.
- Retire la arandela (8), la arandela hueca (5), el disco inferior (6), la hoja y el disco superior (4). Conserve los discos superior e inferior para instalar la cabeza de corte.
- Instale el deflector de hierba (14) en el protector de hoja introduciendo las dos lengüetas de bloqueo en las muescas. A continuación, apriete el tornillo del deflector de hierba con el extremo destornillador de la llave bujía.
Observación: guarde cuidadosamente las piezas de la desbrozadora para poder volver a utilizarlas.

INSTALAR LA CABEZA PARA HILO DE CORTE (Fig. 6)

- Introduzca los discos superior e inferior en el árbol, orientándolos de manera que encajen correctamente.

MONTAJE

- Introduzca la llave hexagonal en el orificio del cárter de engranajes y en la ranura del disco superior. Coloque la parte más estrecha de la varilla roscada de arrastre (13) en el árbol y gírela hacia la izquierda. Apriete firmemente.
- Mantenga el eje de bloqueo en el orificio del cárter de engranajes y en la ranura del disco superior y, al mismo tiempo, coloque la cabeza para hilo de corte (12) en la parte más ancha de la varilla roscada de arrastre y gírela hacia la derecha. Apriete firmemente.

TRANSFORMAR EL CORTABORDES EN DESBROZADORA

RETIRAR LA CABEZA PARA HILO DE CORTE (Fig. 6)

- Introduzca la llave hexagonal en el orificio del cárter de engranajes y en la ranura del disco superior. Retire la cabeza para hilo de corte girándola hacia la derecha.
- Mantenga la llave hexagonal en el orificio del cárter de engranajes y en la ranura del disco de sujeción de la hoja y, al mismo tiempo, gire la varilla roscada de arrastre hacia la derecha para retirarlo.
- Retire los discos inferior y superior. Consérvelos para la instalación de la hoja.
- Afloje el tornillo del deflector de hierba. Retire el deflector de hierba presionando las dos lengüetas de bloqueo y tirando al mismo tiempo del deflector hacia abajo para desengancharlo del protector de hoja.

Observación: guarde cuidadosamente la cabeza para hilo de corte y el deflector de hierba para poder volver a utilizarlos.

COLOCAR LA HOJA (Fig. 7)

- Instale el disco superior en el árbol, orientándolo de manera que encaje correctamente en el cárter de engranajes.
- Introduzca la hoja en el disco superior.
- Introduzca el disco inferior en el árbol, con el lado hueco contra el orificio de la hoja.
- A continuación, introduzca la arandela hueca, y la arandela.
- Introduzca la tuerca de bloqueo de la hoja girándola hacia la izquierda. Introduzca la llave hexagonal en el orificio del cárter de engranajes y en la ranura del disco superior. Apriete firmemente la tuerca de bloqueo de la hoja con la parte más ancha de la llave bujía.

UTILIZACIÓN



Lea atentamente este manual de utilización y cumpla todas las advertencias y consignas de seguridad.



Utilice gafas de seguridad y dispositivos de protección auditiva.



Mantenga a las demás personas, y en especial a los niños y a los animales, a una distancia mínima de 15 m de la zona de corte.

CARBURANTE Y LLENADO DEL DEPÓSITO

MANIPULAR EL CARBURANTE CON TODA SEGURIDAD

- Manipule el combustible con precaución; se trata de una sustancia sumamente inflamable.
- Mezcle el carburante y llene el depósito de combustible al aire libre, lejos de chispas o llamas. No inhale los vapores del carburante.
- Evite todo contacto con la gasolina o el aceite.
- Evite particularmente toda proyección de gasolina o de aceite a los ojos. Si le salpica gasolina o aceite a los ojos, enjuáguelos inmediatamente con agua. Si la irritación persiste, consulte inmediatamente a un médico.
- Limpie inmediatamente todo rastro de carburante derramado.

MEZCLAR EL CARBURANTE

- La herramienta funciona con un motor de 2 tiempos que necesita una mezcla de gasolina y de aceite de síntesis 2 tiempos. Mezcle la gasolina sin plomo y el aceite de síntesis 2 tiempos en un recipiente limpio homologado para contener gasolina.
- El motor funciona con gasolina sin plomo para automóviles con un índice de octano de 87 ((R+M)/2) o superior.
- No utilice las mezclas de gasolina y aceite que se venden en las gasolineras, especialmente las mezclas para motos, velomotores, etc.
- Utilice aceite de síntesis de dos tiempos exclusivamente. No utilice aceite de motor para coches ni aceite 2 tiempos para fuera bordas.
- Mezcle la gasolina y el aceite de síntesis 2 tiempos en una proporción de 30:1.
- Mezcle bien el carburante antes de llenar el depósito.
- Mezcle el carburante en pequeñas cantidades: no mezcle carburante para un periodo superior a un mes. Le recomendamos igualmente que utilice

Español

UTILIZACIÓN

un aceite de síntesis 2 tiempos con estabilizador de carburante.



LLENAR EL DEPÓSITO

- Limpie el depósito alrededor del tapón para evitar contaminar el carburante.
- Afloje lentamente el tapón del depósito para reducir la presión y evitar que el carburante se derrame alrededor del tapón.
- Vierta con precaución la mezcla de carburante en el depósito, sin derramarla.
- Antes de volver a ajustar el tapón, limpie la junta y cerciórese de que se encuentra en buen estado.
- Vuelva a colocar inmediatamente el tapón del depósito y apriételo firmemente. Limpie todo rastro de carburante derramado. Manténgase alejado como mínimo a una distancia de 9 m del lugar donde ha llenado el depósito de carburante antes de poner en marcha el motor.

Observación: Es normal que el motor produzca humo durante la primera utilización, y a veces también en posteriores utilizaciones.



ADVERTENCIA

Detenga siempre el motor antes de llenar el depósito. No llene nunca el depósito de combustible de una herramienta cuando el motor esté funcionando o cuando todavía esté caliente. Manténgase alejado como mínimo a una distancia de 9 m del lugar donde ha llenado el depósito de carburante antes de poner en marcha el motor. ¡No fume!



1 Litro	+	33 ml	=	} 30:1
2 Litros	+	67 ml	=	
3 Litros	+	100 ml	=	
4 Litros	+	133 ml	=	
5 Litros	+	167 ml	=	

UTILIZAR EL CORTABORDES (Fig. 8)

Sostenga la empuñadura derecha del cortabordes con la mano derecha y la empuñadura izquierda con la mano izquierda. Sostenga firmemente el aparato con ambas manos mientras esté trabajando. El cortabordes

debe sostenerse en una posición de trabajo cómoda, con la empuñadura derecha a la altura de la cadera.

Trabaje siempre con el motor a máxima velocidad. Corte la hierba alta de arriba hacia abajo para que la hierba cortada no se enrolle alrededor del tubo o de la cabeza que aloja el hilo de corte, produciendo un recalentamiento del motor. Si se enreda hierba en la cabeza que aloja el hilo de corte, pare el motor, desenchufe el cable de la bujía y retire la hierba atascada. El uso prolongado de la máquina a velocidad moderada producirá una fuga de aceite por el tubo de escape.

CONSEJOS DE CORTE (Fig. 9)

- Sostenga el cortabordes inclinado hacia la zona en la que desea trabajar, es decir la zona de corte de mayor eficacia (27).
- Si no inclina correctamente el cortabordes, el corte puede resultar peligroso – véase la zona de corte peligrosa (28).
- Sólo cortan las puntas de los hilos; por esta razón no debe hundir la cabeza de corte en medio de la hierba, cuando la hierba es alta.
- Cuando el hilo roza alambradas de espinos, vallas, muros de ladrillo, veredas o madera, se gasta más rápidamente e incluso puede romperse.
- Evite rozar árboles y arbustos. La corteza de árbol, las molduras de madera, los frisos y las estacas de las empalizadas también pueden dañar el hilo.

UTILIZAR LA DESBROZADORA (Fig. 10-11)

Sostenga la empuñadura derecha de la desbrozadora con la mano derecha, y la empuñadura izquierda con la mano izquierda. Sostenga firmemente la herramienta con ambas manos mientras esté trabajando. La desbrozadora debe sostenerse en una posición de trabajo cómoda, con la empuñadura derecha a la altura de la cadera. Sostenga firmemente la herramienta y mantenga una posición estable. De este modo, evitará perder el equilibrio si la hoja rebota.

Ajuste el arnés para obtener una posición de trabajo cómoda. El arnés permite igualmente mantener la hoja a una distancia prudente de su cuerpo.

Tenga mucho cuidado cuando utiliza esta herramienta equipada con una hoja. Puede producirse un rebote cuando la hoja entra en contacto con un elemento que no puede cortar. Este contacto puede provocar una parada brusca de la hoja durante un corto instante y proyectar repentinamente la herramienta lejos del objeto con el que ha chocado. Esta reacción puede ser bastante violenta y hacer que el usuario pierda el control de la herramienta. Puede producirse un rebote si la hoja choca contra un obstáculo, si se bloquea o se tuerce.

UTILIZACIÓN

El rebote puede producirse sobre todo en una zona en donde sea difícil ver el material que se está cortando. Para trabajar en buenas condiciones y con toda seguridad, corte las malas hierbas efectuando un movimiento de derecha a izquierda. Si un objeto o un trozo de madera se encuentra en el lugar donde pasa la hoja, este movimiento lateral permite reducir el efecto de rebote.

HOJA DE TRES DIENTES

Las hojas de tres dientes están diseñadas para cortar las malas hierbas y las plantas tiernas exclusivamente. Cuando la hoja está desafilada, puede darle la vuelta para seguir utilizándola. No afile las hojas de tres dientes.

CONSEJOS DE CORTE CON LA HOJA



ADVERTENCIA

Tenga mucho cuidado cuando utiliza una hoja. Lea atentamente la sección "Instrucciones de seguridad específicas para las desbrozadoras y para la utilización de una hoja" de este manual.

- Al trabajar, sostenga la herramienta con ambas manos. Sostenga correctamente la herramienta.
- Sostenga firmemente la herramienta y mantenga una posición estable. De este modo, evitará perder el equilibrio si la hoja rebota.
- Inspeccione la zona donde trabajará con la desbrozadora y retire los posibles obstáculos como trozos de vidrio, piedras, hormigón, alambrado, cables, madera, metal, etc.
- No utilice la desbrozadora al ras de los caminos, las empalizadas, las estacas, los edificios u otros obstáculos fijos.
- No vuelva a utilizar una hoja después de chocar contra un objeto duro sin haber previamente comprobado que no ha sido dañada. No utilice nunca una hoja deteriorada.
- Al trabajar con la desbrozadora, efectúe un amplio movimiento de barrido lateral, de derecha a izquierda.

PUESTA EN MARCHA Y PARADA DE LA HERRAMIENTA (Fig. 12; Fig. 16)



ADVERTENCIA

No ponga el motor en marcha en una sala cerrada o mal ventilada, ya que los gases de escape pueden resultar mortales.

PUESTA EN MARCHA EN FRÍO

- Coloque el cortabordes de plano en una superficie despejada. Para poner en marcha el motor, ponga el

interruptor marcha / parada (29) en "I".

- Accione 5 veces la bomba de mano (30).
 - Observación:** No apriete el gatillo acelerador (21) antes de que el motor se haya puesto en marcha. Impediría la correcta puesta en marcha de la herramienta.
- Coloque la palanca del starter (31) hacia arriba en posición cerrada (| | |).
- Tire del arrancador hasta que el motor se ponga en marcha.
- Coloque la palanca del starter hacia abajo en posición abierta (| \ |).
- Deje que el motor funcione durante unos minutos antes de comenzar a utilizar la máquina.

PUESTA EN MARCHA EN CALIENTE

- Coloque el cortabordes de plano en una superficie despejada. Para poner en marcha el motor, ponga el interruptor marcha / parada (29) en "I".
- La palanca del starter debe estar en posición abierta (| \ |). Tire del arrancador hasta que el motor se ponga en marcha.

PARADA DEL MOTOR

Para detener el motor, ponga el interruptor marcha / parada en "O".

MANTENIMIENTO



ADVERTENCIA

Para el mantenimiento, utilice exclusivamente piezas, accesorios y herramientas originales. El incumplimiento de esta consigna podría ocasionar un funcionamiento incorrecto de la herramienta y producir heridas graves. Además, anularía y cancelaría la garantía.

- No utilice el sistema de corte con el motor al ralentí. En caso de incumplimiento de esta consigna, es necesario ajustar el embrague o hacer reparar urgentemente la herramienta por un técnico cualificado.
- Efectúe exclusivamente los ajustes y las reparaciones que se describen en el presente manual. Para cualquier otra operación en la máquina, lleve el cortabordes a un Centro de Servicio Habilitado Ryobi.
- Un mantenimiento incorrecto de la herramienta puede producir un exceso de calamina, lo cual puede reducir la eficacia de la herramienta y provocar una pérdida de residuo aceitoso negro por el escape.

MANTENIMIENTO

- Cerciérese de que los dispositivos de protección, las correas, las empuñaduras y los deflectores estén bien instalados y correctamente sujetos. De este modo, reducirá el riesgo de heridas graves.

SUBSTITUCIÓN DEL HILO

- Utilice únicamente hilo de 2,7 mm de diámetro.
- Detenga el motor y desenchufe el cable de la bujía. Sostenga la cabeza de corte y aflójela de la bobina haciéndola girar hacia la derecha.
- Pulse el botón de la cabeza de corte y devane hilo.
- Pulse el botón y haga pasar el hilo nuevo por el orificio de salida de la cabeza de corte.

PROTECCIÓN DE LA HOJA (Fig. 13)

Instale siempre la protección de la hoja (32) cuando no utilice la desbrozadora. Póngase guantes y tenga mucho cuidado cuando manipule la hoja.

Observación: Retire la protección de la hoja antes de utilizar la herramienta. Si la protección de la hoja no está retirada, podría resultar proyectada cuando la hoja gira.

LIMPIAR EL ORIFICIO DE ESCAPE Y EL ESCAPE

Según el tipo de carburante que se utiliza, el tipo y la cantidad de aceite y/o las condiciones de uso, el orificio de escape y el escape pueden resultar obstruidos por un exceso de calamina. Si observa una pérdida de potencia de la herramienta, hágala limpiar por un técnico cualificado.

SUBSTITUIR Y LIMPIAR EL FILTRO DE AIRE (Fig. 14)

Para una mayor eficacia y una óptima vida útil de la herramienta, mantenga limpio el filtro de aire.

- Retire la tapa del filtro de aire aflojando el tornillo situado en la tapa.
- Retire la placa de sujeción que se encuentra dentro del compartimiento del filtro de aire.
- Retire el filtro (33) y límpielo con agua jabonosa caliente. Enjuáguelo y déjelo secar completamente. Para una óptima eficacia, cámbielo una vez al año.
- Vuelva a poner en su lugar el filtro de aire.
- Coloque nuevamente la placa de sujeción.
- Coloque nuevamente la tapa del filtro de aire y apriete firmemente el tornillo.

TAPÓN DEL DEPÓSITO DE CARBURANTE



ADVERTENCIA

Un tapón no hermético puede producir incendios y debe substituirse inmediatamente.

El tapón del depósito se compone de un filtro y de una válvula de retención no reparables. Un filtro sucio perjudica el buen funcionamiento del motor. Si el motor funciona mejor cuando el tapón del depósito está ligeramente aflojado, es probable que la válvula de retención esté defectuosa o que el filtro esté sucio. Si fuera necesario, sustituya el tapón del depósito.

BUJÍA

La bujía que utiliza el cortabordes / desbrozadora es una bujía de encendido TORCH L7RTC con separación de electrodo de 0,6-0,7 mm. Utilice exclusivamente el modelo recomendado y cambie la bujía cada año.

GUARDAR LA HERRAMIENTA (DURANTE 1 MES O MÁS)

- Vierta todo el carburante restante en el depósito en un bidón homologado para contener gasolina. Haga funcionar el motor hasta que se cale.
- Limpie cuidadosamente el cortabordes. Guárdelo en un lugar bien ventilado y fuera del alcance de los niños. No lo guarde cerca de agentes corrosivos como productos químicos de jardinería o sales antiescarba.
- Proteja la hoja colocando la protección de la hoja antes de guardar o transportar la herramienta.
- Consulte las normas ISO y las reglamentaciones locales correspondientes para guardar y manipular el carburante. Puede utilizar el carburante restante en otra herramienta equipada de un motor de dos tiempos.

Español

RESOLUCIÓN DE PROBLEMAS

SI ESTAS SOLUCIONES NO PERMITEN RESOLVER EL PROBLEMA, CONTACTE CON SU CENTRO DE SERVICIO HABILITADO RYOBI.

PROBLEMA	POSIBLE CAUSA	SOLUCIÓN
El motor no arranca.	<p>1. No hay chispa.</p> <p>2. No hay carburante.</p> <p>3. El motor está ahogado.</p> <p>4. Resulta ahora más difícil tirar del arrancador que cuando la herramienta estaba nueva.</p>	<p>1. Compruebe el estado de la bujía. Retire la bujía. Vuelva a colocar la tapa de la bujía y ponga la bujía en el cilindro metálico. Tire del arrancador y observe si se produce una chispa en el electrodo de la bujía. Si no se produce ninguna chispa, haga la misma prueba con una bujía nueva.</p> <p>2. Accione la bomba de mano hasta que se llene de carburante. Si la bomba de mano no se llena, significa que el sistema de alimentación de carburante está obstruido. Contacte con un centro de reparaciones. Si la bomba de mano se llena, puede que el motor esté ahogado (véase el siguiente párrafo).</p> <p>3. Retire la bujía y dele la vuelta al cortabordes de modo que el orificio de la bujía quede orientado hacia el suelo. Cerciórese de que la palanca del starter se encuentra en posición abierta (I I) y tire del arrancador entre 10 y 14 veces. De este modo, quitará el excedente de combustible del motor. Limpie la bujía y vuelva a colocarla. Manteniendo el gatillo totalmente presionado, tire tres veces del arrancador con la palanca del starter en posición abierta (I I). Si el motor no se pone en marcha, coloque la palanca del starter en posición cerrada (N) y siga las instrucciones de la sección "Puesta en marcha y parada de la máquina". Si el motor sigue sin arrancar, repita estas distintas etapas con una bujía nueva.</p> <p>4. Contacte con un centro de reparaciones.</p>
El motor arranca pero no acelera.	Hay que ajustar el carburador.	Contacte con un centro de reparaciones.
El motor no alcanza su máxima velocidad y produce demasiado humo.	<p>1. Hay que comprobar la mezcla de carburante.</p> <p>2. El filtro de aire está sucio.</p> <p>3. Hay que ajustar el carburador.</p>	<p>1. Utilice un carburante recientemente mezclado que contenga la correcta proporción de aceite de síntesis 2 tiempos.</p> <p>2. Limpie el filtro de aire. Consulte la sección "Substituir y limpiar el filtro de aire".</p> <p>3. Contacte con un centro de reparaciones.</p>

Español







RESOLUCIÓN DE PROBLEMAS

PROBLEMA	POSIBLE CAUSA	SOLUCIÓN
El motor arranca, funciona y acelera pero no aguanta el ralentí.	Hay que ajustar el carburador.	Contacte con un centro de reparaciones.
La hoja sigue girando cuando el motor está al ralentí.	Hay que ajustar el carburador.	Contacte con un centro de reparaciones.
La hierba se enrolla alrededor del tubo y de la cabeza de corte.	<ol style="list-style-type: none"> 1. Está usted cortando la hierba alta a ras de suelo. 2. Está utilizando el cortabordes a la velocidad moderada. 	<ol style="list-style-type: none"> 1. Corte las hierbas altas de arriba hacia abajo. 2. Utilice el cortabordes a máxima velocidad.
El escape pierde aceite.	<ol style="list-style-type: none"> 1. Está utilizando el cortabordes a la velocidad moderada. 2. Hay que comprobar la mezcla de carburante. 3. El filtro de aire está sucio. 4. Hay que ajustar el carburador. 	<ol style="list-style-type: none"> 1. Utilice el cortabordes a máxima velocidad. 2. Utilice un carburante recientemente mezclado que contenga la correcta proporción de aceite de síntesis 2 tiempos. 3. Limpie el filtro de aire. Consulte la sección "Substituir y limpiar el filtro de aire". 4. Contacte con un centro de reparaciones.

Italiano

SIMBOLI



Importante: Alcuni dei simboli rappresentati di seguito possono comparire sul proprio apparecchio. Imparare a riconoscerli e memorizzarne il significato. Una corretta interpretazione di questi simboli consentirà all'operatore di utilizzare l'apparecchio con maggiore sicurezza e in modo adeguato.

SIMBOLI	DENOMINAZIONE	SIGNIFICATO
	Simbolo di allarme in materia di sicurezza	Indica un pericolo, un'avvertenza o una condizione di attenzione. Significa: Attenzione, è in gioco la sicurezza personale!!!
	Leggere con attenzione il manuale d'uso	Il manuale d'uso comprende particolari avvertenze destinate ad attirare l'attenzione dell'operatore su potenziali rischi, nonché informazioni relative al funzionamento e alla manutenzione dell'apparecchio. Per utilizzare l'apparecchio in totale sicurezza e in modo ottimale, leggere attentamente il presente manuale.
	Indossare occhiali di protezione e dispositivi di protezione uditiva	Durante l'uso di questo apparecchio, indossare occhiali di protezione e dispositivi di protezione uditiva.
	Indossare un casco	Indossare un casco, nel caso in cui vi sia pericolo di caduta di oggetti.
	Tenere distanti le persone estranee	Mantenere le persone estranee ad una distanza di almeno 15 m dall'area di taglio.
	Rimbalzi	Pericolo di rimbalzi.
	Lama a 3 denti	Questo apparecchio funziona come decespugliatore grazie ad una lama a 3 denti, opportunamente studiata per tagliare erbe infestanti e piante tenere.
	Non utilizzare lame per seghe circolari	Questo apparecchio non consente l'utilizzo di lame per seghe circolari.
	Velocità di rotazione (giri/min.)	Senso di rotazione e velocità massima del dispositivo di taglio in uscita dall'albero.
	Stivali	Durante l'uso di questo apparecchio, indossare calzature di sicurezza antiscivolo.
	Guanti	Indossare guanti da lavoro spessi a massima aderenza.
	Divieto di fumare	Non fumare durante le operazioni di miscelazione del carburante o di riempimento del serbatoio.
	Benzina	Utilizzare benzina senza piombo per autovetture con numero di ottano almeno pari a 87 ((R+M)/2).
	Olio	Utilizzare un olio di sintesi per 2 tempi per motori con raffreddamento ad aria.

Italiano

SIMBOLI

Importante: Alcuni dei simboli rappresentati di seguito possono comparire sul proprio apparecchio. Imparare a riconoscerli e memorizzarne il significato. Una corretta interpretazione di questi simboli consentirà all'operatore di utilizzare l'apparecchio con maggiore sicurezza e in modo adeguato.

SIMBOLI	DENOMINAZIONE	SIGNIFICATO
	Miscela benzina + olio	Mescolare bene il carburante prima di ogni riempimento del serbatoio.
		Azionare 5 volte la peretta di innesco.
		Questo apparecchio è conforme a tutte le norme vigenti nel paese dell'UE in cui è stato acquistato.

Grazie per avere acquistato un prodotto Ryobi.

Questo tagliabordi/decespugliatore è stato progettato e realizzato in base agli elevati criteri e requisiti previsti da Ryobi, che lo rendono un apparecchio affidabile, facile da utilizzare e sicuro. Se la sua manutenzione viene eseguita correttamente, si disporrà per molti anni di un apparecchio resistente e dalle elevate prestazioni.



AVVERTENZA

Per ridurre i rischi di lesioni, è indispensabile leggere attentamente e comprendere il presente manuale d'uso.



AVVERTENZA

Non tentare di utilizzare l'apparecchio prima di avere letto attentamente e ben compreso tutte le istruzioni e le norme di sicurezza contenute nel presente manuale. La mancata osservanza di queste norme potrebbe provocare incidenti quali incendi, scosse elettriche o gravi lesioni fisiche. Conservare questo manuale e consultarlo regolarmente per lavorare in condizioni di massima sicurezza ed informare altri eventuali utilizzatori.

LEGGERE TUTTE LE ISTRUZIONI.

NORME DI SICUREZZA GENERALI

- Per lavorare in condizioni di massima sicurezza, si raccomanda di leggere e comprendere tutte le istruzioni prima di utilizzare il tagliabordi/decespugliatore. Rispettare tutte le norme di sicurezza. La mancata osservanza delle norme di sicurezza illustrate di seguito può dare luogo a gravi lesioni fisiche.
- Non consentire a bambini o a persone inesperte di

utilizzare questo apparecchio.

- Non avviare mai né fare funzionare il motore in un ambiente chiuso o scarsamente aerato, in quanto i gas di scarico possono rivelarsi letali.
- Prima di ogni impiego, liberare l'area di taglio. Togliere sassi, frammenti di vetro, chiodi, fili metallici, corde o altri oggetti che potrebbero essere scagliati o rimanere impigliati nella testina a filo o nella lama.
- Durante l'uso di questo apparecchio, indossare occhiali di protezione e dispositivi di protezione uditiva.
- Indossare inoltre pantaloni lunghi e spessi, stivali e guanti. Non indossare indumenti ampi, pantaloni corti o gioielli e non lavorare mai a piedi nudi.
- All'occorrenza, legare i capelli lunghi al di sopra delle spalle, onde evitare che rimangano impigliati negli organi in movimento.
- Tenere i bambini, le persone estranee e gli animali ad almeno 15 m dal luogo in cui si lavora.
- Non utilizzare l'apparecchio quando si è stanchi o ammalati, sotto l'effetto di alcool o di droghe oppure se si stanno assumendo medicinali.
- Non utilizzare l'apparecchio se non vi è luce sufficiente per lavorare.
- Mantenersi sempre in equilibrio. Rimanere bene in equilibrio sulle gambe e non distendere troppo lontano le braccia. In caso contrario, si potrebbe cadere o toccare componenti molto caldi.
- Tenere il corpo a debita distanza dagli organi in movimento.
- Non avvicinare le mani allo scarico o al cilindro del tagliabordi/decespugliatore, in quanto durante l'uso questi componenti raggiungono temperature molto elevate.

Italiano

NORME DI SICUREZZA GENERALI

- Assicurarsi sempre di arrestare il motore e di scollegare il filo della candela prima di procedere ad interventi di regolazione o riparazione, tranne qualora si debba regolare il carburatore.
- Prima di ogni utilizzo, ispezionare l'apparecchio per verificare che non presenti componenti allentati, perdite di carburante, ecc. Prima di utilizzare l'apparecchio, sostituire gli eventuali componenti danneggiati.
- Prestare particolare attenzione, in quanto durante la regolazione del carburatore la testina a filo o la lama sono in rotazione.
- In alcune persone, le vibrazioni subite durante l'uso di un apparecchio portatile possono dare origine al cosiddetto "fenomeno di Raynaud", i cui sintomi comprendono pizzicore, intorpidimento e perdita di colorazione delle dita, generalmente visibili in caso di esposizione al freddo. Sembra che questi sintomi siano favoriti da fattori ereditari, dall'esposizione al freddo e all'umidità, da alcuni regimi alimentari, dal fumo e da alcune abitudini lavorative. Allo stato attuale delle conoscenze, non è dato sapere qual è la quantità di vibrazioni o la durata di esposizione alle vibrazioni che può generare questa malattia. Per limitare l'esposizione alle vibrazioni, si raccomanda tuttavia di adottare alcune misure precauzionali, come ad esempio:
 - a) Indossare indumenti caldi quando fa freddo. Quando si utilizza l'apparecchio, indossare i guanti per conservare al caldo le mani e i polsi. Sembra infatti che il freddo sia uno dei principali fattori che favoriscono la comparsa del fenomeno di Raynaud.
 - b) Dopo ciascun impiego, fare qualche esercizio per stimolare la circolazione del sangue.
 - c) Fare pause regolari e limitare la propria esposizione quotidiana alle vibrazioni.

Qualora si sofferisse di uno dei sintomi elencati, interrompere immediatamente l'utilizzo dell'apparecchio e consultare un medico.
- Assicurarsi di mantenere l'apparecchio in buono stato, verificando che i componenti siano adeguatamente serrati e facendo sostituire eventuali componenti danneggiati.
- Mescolare e conservare il carburante in una tanica destinata a contenere benzina.
- Mescolare e versare il carburante in un ambiente all'aperto, lontano da eventuali scintille o fiamme. Assicurarsi di rimuovere le tracce di carburante eventualmente versato.

Prima di avviare il motore, allontanarsi di almeno 9 m dal luogo in cui si è provveduto al riempimento del serbatoio del carburante.

- Arrestare il motore ed attendere che si sia raffreddato prima di riempirlo di carburante o di riporre l'apparecchio.
- Prima di trasportare l'apparecchio su un veicolo, attendere che il motore si sia raffreddato, vuotare il serbatoio e bloccare l'apparecchio, onde evitare che si muova durante il trasporto.

NORME DI SICUREZZA SPECIFICHE PER I TAGLIABORDI

- Sostituire la testina a filo qualora appaia incrinata, fessurata o danneggiata in qualsivoglia modo. Assicurarsi che la testina a filo sia correttamente montata e adeguatamente fissata. La mancata osservanza di questa norma potrebbe comportare gravi lesioni fisiche.
- Assicurarsi che i dispositivi di protezione, le cinghie, i deflettori e le impugnature siano correttamente installati e adeguatamente fissati.
- In caso di sostituzione del filo di taglio, utilizzare esclusivamente un filo raccomandato dal produttore. Non utilizzare altri dispositivi di taglio.
- Non utilizzare mai l'apparecchio se il deflettore non è stato installato e non si presenta in buono stato.
- Durante l'uso, tenere saldamente i tagliabordi afferrandone entrambe le impugnature. Tenere la testina a filo al di sotto della propria cintura. Non tentare mai di eseguire un'operazione di taglio se la testina a filo si trova ad oltre 76 cm da terra.

NORME DI SICUREZZA SPECIFICHE PER I DECESPUGLIATORI E PER L'UTILIZZO DI UNA LAMA

- Dopo avere arrestato il motore, mantenere la lama in rotazione nell'erba folta o tra le erbe infestanti sino a quando non cessa di ruotare.
- Non utilizzare il decespugliatore se il paralama non è stato correttamente installato e fissato oppure se non è in buono stato.
- Per effettuare l'installazione o la rimozione della lama, indossare un paio di guanti spessi.
- Assicurarsi sempre di arrestare il motore e di scollegare il filo della candela prima di tentare di rimuovere oggetti incastratisi nella lama e prima di cambiare o rimuovere la lama stessa.
- Non tentare di toccare la lama o di arrestarla quando è in rotazione.

NORME DI SICUREZZA SPECIFICHE PER I DECESPUGLIATORI E PER L'UTILIZZO DI UNA LAMA

- Una lama che ruota per inerzia dopo l'arresto del motore o quando viene rilasciato il grilletto può causare gravi lesioni. Assicurarsi di mantenere il controllo dell'apparecchio sino a quando la lama non avrà completamente cessato di ruotare.
- Sostituire una lama danneggiata. Prima di ogni impiego, assicurarsi che la lama sia stata correttamente installata e saldamente fissata. La mancata osservanza di questa norma potrebbe comportare gravi lesioni fisiche.
- In caso di sostituzione della lama, utilizzare esclusivamente una lama a 3 denti appositamente studiata per questo decespugliatore. Non utilizzare altri modelli di lame.
- Le lame a 3 denti sono progettate per tagliare esclusivamente erbe infestanti e piante tenere. Non utilizzare questo apparecchio per altre applicazioni. Non utilizzare mai una lama a 3 denti per tagliare arboscelli.
- Prestare particolare attenzione quando si utilizza questo apparecchio con una lama. Quando la lama entra a contatto con un elemento che non è in grado di tagliare, può verificarsi un contraccolpo. Questo contatto può provocare il brusco arresto della lama per un breve istante e scagliare improvvisamente l'apparecchio lontano dall'oggetto urtato. Questa reazione può rivelarsi sufficientemente violenta da portare l'operatore a perdere il controllo dell'apparecchio. Se la lama entra a contatto con un ostacolo, si blocca o si piega, può verificarsi un contraccolpo. Il contraccolpo può verificarsi con maggiore probabilità in una zona in cui è difficile vedere ciò che si sta tagliando. Per lavorare in buone condizioni e con la massima sicurezza, tagliare le erbe infestanti compiendo un movimento da destra verso sinistra. Se un oggetto o un pezzo di legno si trova in corrispondenza della traiettoria della lama, questo movimento laterale consente di ridurre l'effetto del contraccolpo.
- Non tagliare mai elementi con diametro superiore a 13 mm.
- Durante l'uso del decespugliatore, servirsi sempre dell'imbragatura, regolandola in modo tale da sistemarla in una posizione di lavoro confortevole. Durante l'operazione di taglio, tenere saldamente l'apparecchio afferrandone entrambe le impugnature. Tenere la lama lontano dal corpo e al di sotto della propria cintura. Non utilizzare mai il decespugliatore portando la lama ad oltre 76 cm dal decespugliatore.
- Prima di riporre o di trasportare l'apparecchio, coprire

la lama a 3 denti sistemando su di essa l'apposita protezione. Prima di utilizzare l'apparecchio, rimuovere sempre la protezione della lama. Se la protezione non viene rimossa, potrebbe venire scagliata verso l'esterno durante la rotazione della lama.

CARATTERISTICHE TECNICHE

Peso	
- senza carburante né sistema di taglio	7,52 kg
- senza carburante, con lama	7,87 kg
- senza carburante, con testina a filo	7,72 kg
Capacità del serbatoio	1230 cm ³
Larghezza di taglio	415 mm
Cilindrata	
RBC-52SB	51,7 cm ³
RBC-40SB	40 cm ³
Rendimento max. del motore (conformemente a ISO 8893)	
RBC-52SB	1,4 kW / 1,9 HP
RBC-40SB	1,27 kW / 1,7 HP
Velocità massima di rotazione	10.000 giri/min.
Regime del motore alla velocità di rotazione max.	
	12.500 giri/min.
Regime del motore al minimo min.	
	2.250-2.750 giri/min.
Consumo di carburante (conformemente a ISO 8893)	
al rendimento max. del motore	0,85 kg/h
Consumo specifico di carburante (conformemente a ISO 8893)	
al rendimento max. del motore	0,45 kg/h
Livello di vibrazioni al minimo	
- impugnatura sinistra	7,3 m/s ²
- impugnatura destra	7,5 m/s ²
Livello di vibrazioni a pieno regime	
- impugnatura sinistra	7,2 m/s ²
- impugnatura destra	7,5 m/s ²
Pressione acustica (conformemente a EN ISO 11806:1997, ISO 7917:1987)	
Potenza acustica (conformemente a ISO 10884)	102 dBA
	115 dBpA

DESCRIZIONE

1. Chiave esagonale M6
2. Foro del carter degli ingranaggi
3. Fenditura della flangia superiore
4. Flangia superiore
5. Flangia inferiore

Italiano

DESCRIZIONE

6. Lama
7. Rondella cava
8. Rondella
9. Dado di bloccaggio della lama
10. Carter degli ingranaggi
11. Chiave per candele
12. Testina a filo
13. Asta di trasmissione
14. Deflettore
15. Vite del deflettore
16. Linguette di bloccaggio
17. Tacca
18. Impugnatura
19. Supporto inferiore
20. Tubo superiore
21. Impugnatura di accelerazione
22. Morsetto superiore
23. Moschettoni
24. Imbragatura
25. Linguetta di sgancio rapido
26. Supporto di fissaggio
27. Area di taglio a massima efficacia
28. Area di taglio pericolosa
29. Interruttore
30. Peretta di innesco
31. Leva dello starter
32. Protezione della lama
33. Filtro

MONTAGGIO

IMPUGNATURA (Fig. 2)

- Installare la barra dell'impugnatura (18) nella morsa inferiore (19) posta sull'alloggiamento dell'albero di trasmissione (20).

Nota: la leva acceleratore (21) deve essere montata al lato destro dell'operatore.

- Sistemare il supporto superiore (22) sulla parte alta dell'impugnatura e serrare le 4 viti M5 x 25.
- Regolare la barra dell'impugnatura per un controllo ottimale in una posizione verticale comoda.

INSTALLAZIONE DELL'IMBRAGATURA (Fig. 3)

- Agganciare il moschettoni (23) dell'imbragatura all'anello di fissaggio (24) situato sul tubo del blocco motore.
- Regolare la posizione dell'anello di fissaggio sul tubo, in modo tale da ottenere una posizione di lavoro stabile e confortevole, cosicché la lama o la testina a filo si trovino ad un'altezza dal suolo compresa tra

100 e 300 mm.

Nota: Per scollegare facilmente l'imbragatura dall'apparecchio, tirare con decisione la linguetta di sgancio rapido (25).

MONTAGGIO DEL DEFLETTORE O DEL PARALAMA (Fig. 4)

Nota: Quando si converte il decespugliatore in tagliabordi o viceversa, è necessario assicurarsi di utilizzare l'elemento di protezione appropriato (paralama/deflettore).

MONTAGGIO DEL PARALAMA (Fig. 5)

- Fissare il paralama al supporto di fissaggio (26) facendo passare le 4 viti (M5x16) nella piastra di montaggio, sotto il paralama, e quindi nel supporto di fissaggio stesso.
- Serrare a fondo le 4 viti servendosi del cacciavite fornito in dotazione.

Nota: Quando si utilizza la testina a filo (12), il deflettore deve essere fissato al paralama.

MONTAGGIO DEL DEFLETTORE (Fig. 15)

- Fissare il deflettore (14) al paralama inserendo le 2 linguette di bloccaggio (16) nelle 2 tacche (17).
- Serrare a fondo la vite servendosi del cacciavite fornito in dotazione.



AVVERTENZA

Arrestare sempre il motore e scollegare il filo della candela prima di procedere ad operazioni di regolazione, ad esempio in caso di sostituzione del dispositivo di taglio. In questo modo, è possibile ridurre i rischi di gravi lesioni fisiche.

CONVERSIONE DEL DECESPUGLIATORE IN TAGLIABORDI

RIMOZIONE DELLA LAMA (Fig. 7)

- Inserire la chiave esagonale M6 (1) nel foro del carter degli ingranaggi (2) e nella fenditura della flangia superiore (3). Ruotare il dado di bloccaggio della lama (9) verso destra servendosi della parte più larga della chiave per candele e quindi rimuovere il dado.
- Estrarre la rondella (8), la rondella cava (5), la flangia inferiore (6), la lama e la flangia superiore (4). Conservare le flange superiore ed inferiore per l'installazione della testina a filo.
- Fissare il deflettore (14) al paralama inserendo le 2 linguette di bloccaggio nelle tacche. Serrare quindi la vite del deflettore servendosi della parte a cacciavite della chiave per candele.

MONTAGGIO

Nota: Riporre con cura i componenti del decespugliatore per riutilizzarli in seguito.

INSTALLAZIONE DELLA TESTINA A FILO (Fig. 6)

- Inserire le flange superiore ed inferiore sull'albero, rivolgendole in modo tale che si incastrino correttamente.
- Inserire la chiave esagonale nel foro del carter degli ingranaggi e nella fenditura della flangia superiore. Posizionare la parte più stretta dell'asta filettata di trasmissione (13) sull'albero e ruotarla verso sinistra. Serrare saldamente.
- Lasciando il perno di bloccaggio nel foro del carter degli ingranaggi e nella fenditura della flangia superiore, posizionare la testina a filo (12) sulla parte più larga dell'asta filettata di trasmissione e ruotarla verso destra. Serrare saldamente.

CONVERSIONE DEL TAGLIABORDI IN DECESPUGLIATORE

RIMOZIONE DELLA TESTINA A FILO (Fig. 6)

- Inserire la chiave esagonale nel foro del carter degli ingranaggi e nella fenditura della flangia superiore. Rimuovere la testina a filo ruotandola verso destra.
- Lasciando la chiave esagonale nel foro del carter degli ingranaggi e nella fenditura della flangia della lama, ruotare l'asta filettata di trasmissione verso destra per rimuoverla.
- Rimuovere le flange inferiore e superiore. Conservarle per l'installazione della lama.
- Allentare le vite del deflettore. Rimuovere il deflettore premendo le 2 linguette di bloccaggio e tirando contemporaneamente il deflettore verso il basso per sganciarlo dal paralama.

Nota: Riporre con cura la testina a filo e il deflettore per riutilizzarli in seguito.

INSTALLAZIONE DELLA LAMA (Fig. 7)

- Installare la flangia superiore sull'albero, rivolgendola in modo tale che si incastrino correttamente nel carter degli ingranaggi.
- Inserire la lama sulla flangia superiore.
- Inserire la flangia inferiore sull'albero, con il lato cavo contro il foro della lama.
- Successivamente, inserire la rondella cava e quindi la rondella.

Inserire il dado di bloccaggio della lama ruotandolo verso sinistra. Inserire la chiave esagonale nel foro del carter degli ingranaggi e nella fenditura della flangia

superiore. Serrare con forza il dado di bloccaggio della lama servendosi della parte più larga della chiave per candele.

UTILIZZO



Leggere il manuale d'uso e rispettare le avvertenze e le norme di sicurezza.



Indossare occhiali di sicurezza e dispositivi di protezione uditiva.



Mantenere le persone estranee e, in particolare modo, i bambini e gli animali ad una distanza di almeno 15 m dall'area di taglio.

CARBURANTE E RIEMPIMENTO DEL SERBATOIO

MANIPOLAZIONE DEL CARBURANTE IN TOTALE SICUREZZA

- Manipolare il carburante sempre con cautela: si tratta di un prodotto altamente infiammabile.
- Mescolare e versare il carburante sempre in un ambiente all'aperto, lontano da eventuali scintille o fiamme. Non inalare i vapori del carburante.
- Evitare qualunque contatto con benzina o olio.
- Evitare soprattutto qualunque spruzzo di benzina o di olio negli occhi. Se la benzina o l'olio colpiscono gli occhi, lavarli immediatamente con acqua pulita. Se compaiono segni di irritazione persistenti, consultare immediatamente un medico.
- Rimuovere immediatamente eventuali tracce di carburante versato.

MISCELA DI CARBURANTE

- Questo apparecchio funziona con un motore a 2 tempi, che necessita di una miscela di benzina e olio di sintesi per 2 tempi. Mescolare la benzina senza piombo e l'olio di sintesi per 2 tempi in un recipiente pulito destinato a contenere benzina.
- Il motore funziona con benzina senza piombo per autovetture con numero di ottano almeno pari a 87 ([R+M]2).
- Non utilizzare miscele di benzina/olio vendute presso le stazioni di servizio, in particolare modo le miscele per motoveicoli, ciclomotori, ecc.
- Utilizzare un olio di sintesi per 2 tempi per motori con raffreddamento ad aria di alta qualità. Non utilizzare olio motore per autovetture né olio per 2 tempi per fuoribordo.

UTILIZZO

- Mescolare la benzina e l'olio di sintesi per 2 tempi secondo un rapporto di 30:1.
- Mescolare bene il carburante prima di ogni riempimento del serbatoio.
- Mescolare il carburante in piccole quantità: non mescolare carburante per oltre un mese. Si consiglia inoltre di utilizzare un olio di sintesi per 2 tempi contenente uno stabilizzatore di carburante.



RIEMPIMENTO DEL SERBATOIO

- Pulire il serbatoio nell'area intorno al tappo, onde evitare di contaminare il carburante.
- Svitare lentamente il tappo del serbatoio per scaricare la pressione ed evitare che il carburante si sparga intorno al tappo stesso.
- Versare con cautela la miscela di carburante nel serbatoio, evitando di spargerla al di fuori.
- Prima di riavvitare il tappo, pulire la guarnizione ed assicurarsi che sia in buono stato.
- Riposizionare immediatamente il tappo del serbatoio e serrarlo a fondo. Assicurarsi di rimuovere le tracce di carburante eventualmente versato. Prima di avviare il motore, allontanarsi di almeno 9 m dal luogo in cui si è provveduto al riempimento del serbatoio del carburante.

Nota: È del tutto normale che durante il primo utilizzo, e talvolta anche in seguito, il motore emani un po' di fumo.



AVVERTENZA

Arrestare sempre il motore prima di riempire il serbatoio. Non riempire mai il serbatoio di un apparecchio quando il motore è acceso oppure è ancora caldo. Prima di avviare il motore, allontanarsi di almeno 9 m dal luogo in cui si è provveduto al riempimento del serbatoio del carburante. Non fumare!



1 litro	+	33 ml	=	} 30:1
2 litri	+	67 ml	=	
3 litri	+	100 ml	=	
4 litri	+	133 ml	=	
5 litri	+	167 ml	=	

UTILIZZO DEL TAGLIABORDI (Fig. 8)

Tenere l'impugnatura destra del tagliabordi con la mano destra e l'impugnatura sinistra con la mano sinistra. Tenere saldamente l'apparecchio con entrambe le mani per tutta la durata di utilizzo. Il tagliabordi deve essere tenuto in una posizione di lavoro confortevole, mantenendo l'impugnatura destra all'incirca a livello dell'anca.

Utilizzare sempre il tagliabordi a pieno regime. Tagliare l'erba alta dall'alto verso il basso, in modo tale da evitare che si avvolga attorno al tubo e alla testina a filo con conseguente surriscaldamento del motore. Se l'erba si avvolge attorno alla testina a filo, arrestare il motore, scollegare il filo della candela e rimuovere l'erba incastrata. Un utilizzo prolungato a medio regime potrebbe comportare una fuoriuscita di olio dallo scarico.

CONSIGLI DI TAGLIO (Fig. 9)

- Tenere il tagliabordi inclinato verso la zona da tagliare, vale a dire l'area di taglio a massima efficacia (27).
- Se il tagliabordi non viene inclinato correttamente, il taglio può rivelarsi pericoloso: ved. area di taglio pericolosa (28).
- Le parti di taglio attive sono le estremità del filo: non immergere quindi la testina a filo nell'erba alta.
- Il contatto con filo spinato, recinzioni, muri, marciapiedi o legna usura più rapidamente il filo e può addirittura romperlo.
- Evitare il contatto con alberi e arboscelli. La corteccia di albero, le modanature in legno, le pannellature e i paletti degli steccati possono venire danneggiati dal filo.

UTILIZZO DEL DECESPUGLIATORE (Figg. 10-11)

Tenere l'impugnatura destra del decespugliatore con la mano destra e l'impugnatura sinistra con la mano sinistra. Tenere saldamente l'apparecchio con entrambe le mani per tutta la durata di utilizzo. Il decespugliatore deve essere tenuto in una posizione di lavoro confortevole, mantenendo l'impugnatura destra a livello dell'anca. Tenere l'apparecchio saldamente e mantenersi in una posizione stabile. In questo modo, si evita di perdere l'equilibrio in caso di contraccolpo della lama.

Regolare l'impugnatura in modo tale da ottenere una posizione di lavoro confortevole. L'imbragatura consente inoltre di mantenere la lama ad una certa distanza dal proprio corpo. Prestare particolare attenzione quando si utilizza questo apparecchio con una lama. Quando la lama entra a contatto con un elemento che non è in grado di tagliare, può verificarsi un contraccolpo.

UTILIZZO

Questo contatto può provocare il brusco arresto della lama per un breve istante e scagliare improvvisamente l'apparecchio lontano dall'oggetto urtato. Questa reazione può rivelarsi sufficientemente violenta da portare l'operatore a perdere il controllo dell'apparecchio.

Se la lama entra a contatto con un ostacolo, si blocca o si piega, può verificarsi un contraccolpo. Il contraccolpo può verificarsi con maggiore probabilità in una zona in cui è difficile vedere ciò che si sta tagliando. Per lavorare in buone condizioni e con la massima sicurezza, tagliare le erbe infestanti compiendo un movimento da destra verso sinistra. Se un oggetto o un pezzo di legno si trova in corrispondenza della traiettoria della lama, questo movimento laterale consente di ridurre l'effetto del contraccolpo.

LAMA A 3 DENTI

Le lame a 3 denti vengono progettate per tagliare esclusivamente erbe infestanti e piante tenere. Quando la lama è smussata, è possibile capovolverla per continuare ad utilizzarla. Non affilare una lama a 3 denti.

CONSIGLI DI TAGLIO CON LA LAMA



AVVERTENZA

Prestare particolare attenzione quando si utilizza una lama. Leggere attentamente la sezione "Norme di sicurezza specifiche per i decespugliatori e per l'utilizzo di una lama" nel presente manuale.

- Durante l'uso, tenere sempre l'apparecchio con entrambe le mani. Mantenere una buona modalità di presa dell'apparecchio.
- Tenere l'apparecchio saldamente e mantenersi in una posizione stabile. In questo modo, si evita di perdere l'equilibrio in caso di contraccolpo della lama.
- Ispezionare l'area da decespugliare e liberarla da ostacoli come, ad esempio, frammenti di vetro, pietre, calcestruzzo, griglie, cavi, legno, metallo, ecc.
- Non utilizzare mai il decespugliatore lungo sentieri, recinzioni, paletti, edifici o altri ostacoli fissi.
- Non riutilizzare mai una lama dopo avere urtato un oggetto duro, qualora non si sia provveduto a verificarne l'integrità. Non utilizzare mai una lama danneggiata.
- Eseguire il decespugliamento compiendo un ampio movimento di "spazamento" laterale da destra verso sinistra.

AVVIO E ARRESTO DELL'APPARECCHIO (Fig. 12; Fig.16)



AVVERTENZA

Non avviare mai il motore in un ambiente chiuso o scarsamente aerato, in quanto i gas di scarico possono rivelarsi letali.

AVVIAMENTO A FREDDO

- Posizionare il tagliabordi orizzontalmente su una superficie sgombra. Per avviare il motore, portare l'interruttore di marcia/arresto (11) su "I" (marcia).
- Azionare 5 volte la peretta di innesco (46).

Nota: Non premere il grilletto d'accelerazione (9) prima di avere avviato il motore. Così facendo, si impedirebbe infatti la corretta messa in funzione dell'apparecchio.
- Portare la leva dello starter (47) verso l'alto in posizione chiusa (N).
- Tirare l'avviamento (1) sino a quando il motore non si avvia.
- Portare la leva dello starter verso il basso in posizione aperta (I I).
- Lasciare girare il motore per alcuni minuti prima di iniziare ad utilizzare l'apparecchio.

AVVIAMENTO A CALDO

- Posizionare il tagliabordi orizzontalmente su una superficie sgombra. Per avviare il motore, portare l'interruttore di marcia/arresto (11) su "I" (marcia).
- La leva dello starter deve già trovarsi in posizione aperta (I I). Tirare l'avviamento sino a quando il motore non si avvia.

ARRESTO DEL MOTORE

Per arrestare il motore, regolare l'interruttore di marcia/arresto su "O".

MANUTENZIONE



AVVERTENZA

Per le operazioni di manutenzione utilizzare esclusivamente componenti, accessori e utensili originali. La mancata osservanza di questa norma potrebbe comportare rischi di cattivo funzionamento dell'apparecchio e gravi lesioni fisiche. Inoltre, invaliderebbe la garanzia rendendola nulla.

- Non utilizzare il sistema di taglio con il motore al minimo. In caso di mancata osservanza di questa norma, è necessario regolare la frizione o fare urgentemente riparare l'apparecchio da un tecnico qualificato.

MANUTENZIONE

- Eseguire soltanto le regolazioni e le riparazioni descritte nel presente manuale. Per qualunque altro intervento consegnare il tagliabordi ad un Centro di Assistenza Autorizzato Ryobi.
- Un'errata manutenzione dell'apparecchio può dare origine ad un eccesso di calamina, che potrebbe ridurre l'efficacia dell'apparecchio e provocare la fuoriuscita di un residuo oleoso nero dallo scarico.
- Assicurarsi che i dispositivi di protezione, le cinghie, i deflettori e le impugnature siano correttamente installati e adeguatamente fissati. Così facendo, si eviteranno i rischi di gravi lesioni fisiche.

SOSTITUZIONE DEL FILO

- Utilizzare esclusivamente un filo con diametro di 2,7 mm.
- Arrestare il motore e scollegare il filo della candela. Trattenere la testina a filo e svitarla dalla bobina facendola ruotare verso destra.
- Premere il pulsante della testina a filo e svolgere il filo.
- Premere il pulsante e fare passare il nuovo filo nell'occhiello della testina.

PROTEZIONE DELLA LAMA (Fig. 13)

Quando il decespugliatore non viene utilizzato, installare sempre la protezione della lama (32). Durante la manipolazione della lama, indossare sempre appositi guanti e prestare particolare attenzione.

Nota: Prima di utilizzare l'apparecchio, rimuovere sempre la protezione della lama. Se la protezione non viene rimossa, potrebbe venire scagliata verso l'esterno durante la rotazione della lama.

PULIZIA DEL FORO DI SCARICO E DELLO SCARICO

A seconda del tipo di carburante utilizzato, del tipo e della quantità di olio impiegato e/o delle condizioni di utilizzo, il foro di scarico e lo scarico stesso possono venire ostruiti da una quantità eccessiva di calamina. Nel caso in cui si constatasse una perdita di potenza dell'apparecchio, farlo pulire da un tecnico qualificato.

SOSTITUZIONE E PULIZIA DEL FILTRO DELL'ARIA (Figg. 14)

Per garantire un'efficacia e una durata ottimali dell'apparecchio, si raccomanda di mantenere pulito il filtro dell'aria.

- Rimuovere il coperchio del filtro dell'aria svitando la vite situata sul coperchio stesso.
- Rimuovere la piastra di fissaggio che si trova all'interno dell'alloggiamento del filtro dell'aria.
- Riposizionare il filtro dell'aria.
- Riposizionare la piastra di fissaggio.
- Riposizionare il coperchio del filtro dell'aria e serrare a fondo la vite.

TAPPO DEL SERBATOIO DEL CARBURANTE



AVVERTENZA

Un tappo del serbatoio non ermetico dà luogo a rischi di incendio e deve essere sostituito immediatamente.

Il tappo del serbatoio è provvisto di un filtro e di una valvola di ritegno non riparabili. Un filtro ostruito compromette il corretto funzionamento del motore. Se il motore funziona meglio quando il tappo del serbatoio è leggermente svitato, è possibile che la valvola di ritegno sia difettosa o che il filtro sia ostruito. Se necessario, sostituire il tappo del serbatoio.

CANDELA

La candela utilizzata con questo tagliabordi/decespugliatore è una candela di accensione TORCH L7RTC con distanza tra gli elettrodi di 0,6 – 0,7 mm. Utilizzare esclusivamente il modello raccomandato e cambiare la candela una volta l'anno.

RIPONIMENTO (PER 1 MESE O PIÙ)

- Versare tutto il carburante rimanente nel serbatoio in una tanica destinata a contenere benzina. Fare funzionare il motore sino a quando non si arresta.
- Pulire accuratamente il tagliabordi. Riporlo in un luogo ben aerato, lontano dalla portata dei bambini. Non riporlo in prossimità di agenti corrosivi quali i prodotti chimici da giardinaggio o i sali per sciogliere la neve.
- Prima di riporre o di trasportare l'apparecchio, coprire la lama sistemando su di essa l'apposita protezione.
- Fare riferimento alle norme ISO e alle normative locali in merito al riponimento e alla manipolazione di carburante. Il carburante rimanente può essere utilizzato con un altro apparecchio provvisto di motore a 2 tempi.

Italiano

RISOLUZIONE DEI PROBLEMI

QUALORA LE SOLUZIONI SUGGERITE NON CONSENTANO DI RISOLVERE IL PROBLEMA RISCONTRATO, CONSULTARE IL PROPRIO CENTRO DI ASSISTENZA AUTORIZZATO RYOBI.

PROBLEMA	POSSIBILE CAUSA	SOLUZIONE
Il motore non si avvia.	<p>1. Nessuna scintilla.</p> <p>2. Mancanza di carburante.</p> <p>3. Il motore è ingolfato.</p>	<p>1. Verificare lo stato della candela. Togliere la candela. Riposizionare il coperchio della candela e posare la candela sul cilindro metallico. Tirare l'avviamento e controllare se sull'elettrodo della candela si genera una scintilla. Se non compaiono scintille, ripetere questo test con una nuova candela.</p> <p>2. Azionare la peretta di innesco sino a quando non si è riempita di carburante. Se la peretta di innesco non si riempie, significa che il sistema di alimentazione del carburante è ostruito. Rivolgersi ad un centro riparazioni. Se invece la peretta di innesco si riempie, il motore potrebbe essere ingolfato (ved. paragrafo seguente).</p> <p>3. Togliere la candela e capovolgere il tagliabordi, in modo tale che il foro della candela sia rivolto verso il suolo. Assicurarsi che la leva dello starter sia in posizione aperta (I I) e tirare 10-14 volte l'avviamento. In questo modo il motore si dovrebbe ripulire dall'eccesso di carburante. Pulire e riposizionare la candela. Mantenendo il grilletto completamente premuto, tirare 3 volte l'avviamento con la leva dello starter in posizione aperta (I I). Se il motore non si avvia, portare la leva dello starter in posizione chiusa (N) e seguire le istruzioni contenute nella sezione "Avvio e arresto dell'apparecchio". Se il motore ancora non si avvia, ripetere queste fasi con una candela nuova.</p>
	4. L'avviamento è più difficile da tirare rispetto a quando l'apparecchio era nuovo.	4. Rivolgersi ad un centro riparazioni.
Il motore si avvia, ma non accelera.	È necessario regolare il carburatore.	Rivolgersi ad un centro riparazioni.
Il motore non raggiunge il pieno regime ed emette una quantità eccessiva di fumo.	<p>1. Verificare la miscela di carburante.</p> <p>2. Il filtro dell'aria è sporco.</p> <p>3. È necessario regolare il carburatore.</p>	<p>1. Utilizzare un carburante miscelato di recente e contenente la giusta proporzione di olio di sintesi per 2 tempi.</p> <p>2. Pulire il filtro dell'aria. Fare riferimento alla sezione "Sostituzione e pulizia del filtro dell'aria".</p> <p>3. Rivolgersi ad un centro riparazioni.</p>

Italiano









RISOLUZIONE DEI PROBLEMI

PROBLEMA	POSSIBILE CAUSA	SOLUZIONE
Il motore si avvia, gira ed accelera, ma non tiene il minimo.	È necessario regolare il carburatore.	Rivolgersi ad un centro riparazioni.
Quando il motore è al minimo, la lama continua a ruotare.	È necessario regolare il carburatore.	Rivolgersi ad un centro riparazioni.
L'erba si avvolge attorno al tubo e alla testina a filo.	<ol style="list-style-type: none"> 1. Si sta tagliando erba alta a raso terra. 2. Si sta utilizzando il tagliabordi a medio regime. 	<ol style="list-style-type: none"> 1. Tagliare l'erba alta dall'alto verso il basso. 2. Utilizzare il tagliabordi a pieno regime.
Dallo scarico vi è una fuoriuscita di olio.	<ol style="list-style-type: none"> 1. Si sta utilizzando il tagliabordi a medio regime. 2. Verificare la miscela di carburante. 3. Il filtro dell'aria è sporco. 4. È necessario regolare il carburatore. 	<ol style="list-style-type: none"> 1. Utilizzare il tagliabordi a pieno regime. 2. Utilizzare un carburante miscelato di recente e contenente la giusta proporzione di olio di sintesi per 2 tempi. 3. Pulire il filtro dell'aria. Fare riferimento alla sezione "Sostituzione e pulizia del filtro dell'aria". 4. Rivolgersi ad un centro riparazioni.

Portugues

SÍMBOLOS



Importante: Certos símbolos abaixo indicados podem figurar na sua ferramenta. Aprenda a reconhecê-los e memorize os seus significados. Uma interpretação correcta destes símbolos permite-lhe utilizar a sua ferramenta com mais segurança e de maneira adequada.

SÍMBOLOS	NOME	SIGNIFICADO
	Símbolo de alerta em matéria de segurança	Indica um perigo, uma advertência ou um aviso. Significa: cuidado, a sua segurança está em jogo!!!
	Leia atentamente o manual de utilização	O manual de utilização contém avisos especiais destinados a chamar a sua atenção para os riscos potenciais, assim como informações relativas ao funcionamento e à manutenção da sua ferramenta. Leia, por favor, atentamente este manual para utilizar a sua ferramenta com toda a segurança e de maneira eficaz.
	Use óculos de protecção e protecções para os ouvidos	Use óculos de protecção e protecções para os ouvidos quando utilizar esta ferramenta.
	Use um capacete	Use um capacete se houver um risco de queda de objectos.
	Mantenha os visitantes afastados	Mantenha os visitantes a uma distância de pelo menos 15 m da zona de corte.
	Ricochete	Risco de ricochetes.
	Lâmina três dentes	Esta ferramenta funciona como roçadora com uma lâmina de três dentes, concebida para cortar ervas daninhas e plantas silvestres.
	Não utilize a lâmina para serra circular	Esta ferramenta não permite a utilização de uma lâmina para serra circular.
	Velocidade de rotação (r.p.m.)	Sentido de rotação e velocidade máxima do dispositivo de corte na saída do veio.
	Botas	Use calçado de segurança anti-derrapante quando utilizar esta ferramenta.
	Luvas	Use luvas de trabalho espessas com uma adesão máxima.
	Interdição de fumar	Não fume quando misturar o combustível ou quando encher o depósito de combustível.
	Gasolina	Utilize gasolina sem chumbo destinada aos veículos com um índice de octanas de 87 ((R+M)/2) ou superior.
	Óleo	Utilize um óleo de síntese dois tempos para os motores com arrefecimento por ar.

Portugues

SÍMBOLOS

Importante: Certos símbolos abaixo indicados podem figurar na sua ferramenta. Aprenda a reconhecê-los e memorize os seus significados. Uma interpretação correcta destes símbolos permite-lhe utilizar a sua ferramenta com mais segurança e de maneira adequada.

SÍMBOLOS	NOME	SIGNIFICADO
	Mistura gasolina + óleo	Misture bem o combustível antes de cada enchimento do depósito.
		Accione 5 vezes a pêra de ferragem.
		Esta ferramenta obedece a todas as normas regulamentares do país da UE onde foi comprada.

Obrigado por ter comprado um produto Ryobi.

O aparador de relva / roçadora foi concebido e fabricado segundo os altos critérios de exigência da Ryobi que fazem com que seja uma ferramenta fiável, fácil de utilizar e segura. Se cuidar dela correctamente, tirará proveito de uma ferramenta resistente e eficaz durante muitos anos.



ADVERTÊNCIA

Para reduzir os riscos de ferimentos, é indispensável que leia e compreenda bem este manual de utilização.



ADVERTÊNCIA

Não tente utilizar a sua ferramenta antes de ter lido e compreendido bem todas as instruções de segurança contidas neste manual. O incumprimento destas instruções poderia ocasionar acidentes como por exemplo incêndios, choques eléctricos e/ou ferimentos graves. Conserve este manual de utilização e consulte-o regularmente para trabalhar com toda a segurança e informar os outros utilizadores eventuais.

LEIA TODAS AS INSTRUÇÕES.

INSTRUÇÕES GERAIS DE SEGURANÇA

- Para trabalhar com toda a segurança, leia e compreenda bem, por favor, todas as instruções antes de utilizar o seu aparador de relva / roçadora. Cumpra todas as instruções de segurança. O não cumprimento das instruções de segurança seguintes pode provocar ferimentos graves.

- Não permita que as crianças ou pessoas inexperientes utilizem esta ferramenta.
- Nunca ponha o motor a trabalhar num local fechado ou mal arejado porque os gases de escape podem ser mortais.
- Desobstrua a zona de corte antes de cada utilização. Retire as pedras, cacos de vidro, pregos, cabos metálicos, cordas e outros objectos que poderiam ser projectados ou ficarem presos na cabeça de fio ou na lâmina.
- Use óculos de protecção assim como protecções para os ouvidos quando utilizar esta ferramenta.
- Use calças compridas e espessas, botas e luvas. Não use roupas folgadas, calções nem jóias nem nunca trabalhe com os pés descalços.
- Se tiver cabelos compridos, deve prendê-los acima dos ombros para evitar que sejam agarrados pelas peças em movimento.
- Mantenha as crianças, visitantes e animais pelo menos a 15 m do lugar onde trabalha.
- Não utilize esta ferramenta se estiver cansado, doente, sob a influência de bebidas alcoólicas ou de drogas ou se tomar medicamentos.
- Não utilize esta ferramenta se a luz for insuficiente para trabalhar.
- Tenha o cuidado de se encontrar sempre em posição de equilíbrio. Fique sempre bem apoiado nas pernas e não estique demasiado o braço. Senão, poderá cair ou tocar em peças muito quentes.
- Mantenha o corpo afastado dos elementos em movimento.

Portugues

INSTRUÇÕES GERAIS DE SEGURANÇA

- Não aproxime as mãos do escape nem do cilindro do aparádor de relva / roçadora porque estas peças ficam escaldantes durante a utilização.
- Pare sempre o motor e desligue o fio da vela antes de fazer ajustes ou reparações, excepto quando afinar o carburador.
- Inspeccione a sua ferramenta antes de cada utilização para verificar se nenhuma peça está desapertada, se não há fugas de combustível, etc. Substitua qualquer peça danificada antes de utilizar a sua ferramenta.
- Seja extremamente prudente porque a cabeça de fio ou a lâmina rodam durante a afinação do carburador.
- Em certas pessoas, as vibrações sofridas durante a utilização de uma ferramenta portátil podem provocar a "doença de Raynaud", cujos sintomas são picadas, entorpecimentos e uma perda de coloração dos dedos visível geralmente durante uma exposição ao frio. Parece que estes sintomas sejam favorecidos por factores hereditários, por uma exposição ao frio e à humidade, por certos regimes alimentares, pelo tabaco e certos hábitos de trabalho. Desconhece-se, no estado actual dos conhecimentos, que quantidade de vibrações ou que duração da exposição às vibrações pode provocar a doença. Tome, por conseguinte, certas precauções para limitar a sua exposição às vibrações, como, por exemplo:
 - a) Vista-se com roupas quentes quando fizer frio. Quando utilizar esta ferramenta, use luvas para conservar as mãos e os punhos quentes. Parece, com efeito, que o frio seja um dos principais factores que contribuem para o aparecimento da doença de Raynaud.
 - b) Depois de cada utilização, faça alguns exercícios para estimular a circulação do sangue.
 - c) Faça regularmente pausas e limite a sua exposição quotidiana às vibrações.

Se sofrer de um destes sintomas, interrompa imediatamente a utilização da sua ferramenta e consulte um médico.

- Conserve a sua ferramenta em bom estado, verificando se as peças estão bem apertadas e mandando substituir qualquer peça danificada.
- Misture e conserve o combustível num bidão concebido para conter gasolina.
- Misture e ponha o combustível no exterior, longe de qualquer centelha ou chama. Tenha o cuidado de limpar qualquer vestígio de combustível derramado. Afaste-se de 9 m pelo menos do local onde encheu o depósito de combustível antes pôr o motor a trabalhar.
- Pare o motor e espere que tenha arrefecido antes

de enchê-lo com combustível ou antes de arrumar a ferramenta.

- Antes de transportar a sua ferramenta num veículo, espere que o motor tenha arrefecido, esvazie o depósito e fixe a ferramenta para evitar que ela se mexa durante o transporte.

INSTRUÇÕES DE SEGURANÇA ESPECÍFICAS AOS APARADORES DE RELVA

- Substitua a cabeça de fio se estiver estalada, fissurada ou danificada seja como for. Verifique se a cabeça de fio está montada correctamente e bem fixada. O não cumprimento desta instrução pode ocasionar ferimentos graves.
- Certifique-se que os dispositivos de protecção, correias, deflectores e pegas estão correctamente instalados e bem fixados.
- Para substituir o fio de corte, utilize apenas fio de corte recomendado pelo fabricante. Nunca utilize nenhum outro dispositivo de corte.
- Nunca utilize a sua ferramenta se o deflector de relva não estiver montado e em bom estado.
- Durante a utilização, segure o aparádor de relva firmemente pelas duas pegas. Tenha o cuidado de conservar a cabeça de fio abaixo do nível da sua cintura. Nunca tente cortar se a cabeça de fio estiver a mais de 76 cm do chão.

INSTRUÇÕES DE SEGURANÇA ESPECÍFICAS ÀS ROÇADORAS E À UTILIZAÇÃO DE UMA LÂMINA

- Depois de ter parado motor, conserve a lâmina em rotação na relva espessa ou nas ervas daninhas até que esta deixe de rodar.
- Não utilize a roçadora se o protector de lâmina não estiver correctamente instalado e fixado ou se não estiver em bom estado.
- Use luvas espessas quando instalar ou retirar uma lâmina.
- Pare sempre o motor e desligue o fio da vela antes de tentar retirar qualquer elemento entalado na lâmina e antes de mudar ou retirar uma lâmina.
- Não tente tocar na lâmina nem pará-la quando ela estiver em rotação.
- Uma lâmina que roda por inércia depois da paragem do motor ou quando o gatilho é solto pode provocar ferimentos graves. Mantenha o controlo da ferramenta até que a lâmina tenha parado completamente.

Portugues

INSTRUÇÕES DE SEGURANÇA ESPECÍFICAS ÀS ROÇADORAS E À UTILIZAÇÃO DE UMA LÂMINA

- Substitua qualquer lâmina danificada. Certifique-se que a lâmina está correctamente instalada e firmemente fixada antes de cada utilização. O não cumprimento desta instrução pode ocasionar ferimentos graves.
- Em caso de substituição da lâmina, utilize unicamente uma lâmina de três dentes especificamente concebida para a sua roçadora. Nunca utilize um outro modelo de lâmina.
- As lâminas de três dentes estão concebidas para cortar ervas daninhas e plantas silvestres unicamente. Não utilize esta ferramenta para outras aplicações. Nunca utilize lâminas de três dentes para cortar arbustos.
- Tenha muito cuidado quando utilizar esta ferramenta equipada com uma lâmina. Pode ocorrer um coice quando a lâmina entra em contacto com um elemento que ela não pode cortar. Este contacto pode provocar a paragem brutal da lâmina durante um curto momento e projectar subitamente a ferramenta para longe do objecto atingido. Esta reacção pode ser bastante violenta podendo causar ao utilizador a perda de controlo da ferramenta. Um coice pode ocorrer se a lâmina encontrar um obstáculo, se bloquear ou se torcer. O coice ocorre mais provavelmente numa zona onde é difícil de ver o elemento que vai cortar. Para trabalhar em boas condições e com toda a segurança, corte as ervas daninhas fazendo um movimento da direita para a esquerda. Se um objecto ou um pedaço de madeira se encontrar na passagem da lâmina, este movimento lateral permite reduzir o efeito de coice.
- Nunca corte elementos com mais de 13 mm de diâmetro.
- Utilize sempre a alça quando utilizar a roçadora e ajuste-a de forma que tenha uma posição de trabalho confortável. Segure firmemente a sua ferramenta pelas duas pegadas quando cortar. Conserve a lâmina longe do seu corpo e abaixo do nível da cintura. Nunca utilize a roçadora pondo a lâmina a mais de 76 cm do chão.
- Proteja a lâmina de três dentes pondo a protecção de lâmina no seu devido lugar antes de arrumar ou de transportar a sua ferramenta. Retire sempre a protecção de lâmina antes de utilizar a sua ferramenta. Se a protecção de lâmina não for retirada, ela poderia ser projectada durante a rotação da lâmina.

CARACTERÍSTICAS TÉCNICAS

Peso	- sem combustível nem sistema de corte	7,52 kg
	- sem combustível, com lâmina	7,87 kg
	- sem combustível, com cabeça de fio	7,72 kg
Capacidade do depósito		1230 cm ³
Largura de corte		415 mm
Cilindrada		
	RBC-52SB	51,7 cm ³
	RBC-40SB	40 cm ³
Rendimento máx. do motor (de acordo com a ISO 8893)		
	RBC-52SB	1,4 kW / 1,9 HP
	RBC-40SB	1,27 kW / 1,7 HP
Velocidade máxima de rotação		10000 r.p.m.
Regime do motor à velocidade de rotação máx.		12500 r.p.m.
Regime do motor ao ralenti		2250-2750 r.p.m.
Consumo de combustível (de acordo com a ISO 8893)		
ao rendimento máx. do motor		0,85 kg/h
Consumo específico de combustível (de acordo com a ISO 8893) ao rendimento máx. do motor		0,45 kg/h
Nível de vibrações ao ralenti		
- pega esquerda		7,3 m/s ²
- pega direita		7,5 m/s ²
Nível de vibrações ao regime máximo		
- pega esquerda		7,2 m/s ²
- pega direita		7,5 m/s ²
Pressão acústica (de acordo com a EN ISO 11806:1997, ISO 7917:1987)		102 dBA
Potência acústica (de acordo com a ISO 10884)		115 dBpA

DESCRIÇÃO

1. Chave sextavada
2. Furo no cárter de engrenagens
3. Fenda do flange superior
4. Flange de disco
5. Porca de aperto
6. Lâmina
7. Anilha oca
8. Anilha
9. Porca de bloqueio da lâmina
10. Caixa de engrenagens
11. Chave de velas
12. Cabeça de fio

Portugues

DESCRIÇÃO

13. Haste de comando
14. Deflector de relva
15. Parafuso do deflector de relva
16. Linguetas de bloqueio
17. Entalhe
18. Pega
19. Suporte inferior
20. Tubo superior
21. Punho de aceleração
22. Grampo superior
23. Mosquetão
24. Alça
25. Lingueta de desbloqueio rápido
26. Suporte de fixação
27. Zona de corte de eficácia máxima
28. Zona de corte que apresenta perigo
29. Interruptor
30. Pêra de ferragem
31. Alavanca do starter
32. Protecção de lâmina
33. Filtro

MONTAGEM

PEGA (Fig. 2)

- Coloque a barra da pega (18) no grampo inferior (19) localizado no cârter do veio de transmissão (20).
Nota: O manete do acelerador (21) manual tem de estar montado do lado direito do operador.
- Coloque o suporte superior (22) por cima do punho e aperte os quatro parafusos M5 x 25.
- Ajuste a barra da pega, de forma a que a mesma permita ao operador exercer o melhor controlo possível com uma postura direita e cómoda.

INSTALAÇÃO DA ALÇA (Fig. 3)

- Prenda o mosquetão (23) da alça na argola de fixação (24) situada no tubo do bloco-motor.
- Ajuste a posição da argola de fixação no tubo para obter uma posição de trabalho confortável e estável, de forma que a lâmina ou a cabeça de fio fique entre 100 e 300 mm acima do chão.
Nota: Para soltar facilmente a alça da ferramenta, puxe bruscamente a lingueta de desbloqueio rápido (25).

MONTAGEM DO DEFLECTOR DE RELVA OU DO PROTECTOR DE LÂMINA (Fig. 4)

Nota: Quando converter a roçadora em aparador de relva ou inversamente, certifique-se que utiliza o

elemento de protecção correspondente (protector de lâmina/deflector de relva).

MONTAGEM DO PROTECTOR DE LÂMINA (Fig. 5)

- Fixe a protector de lâmina no suporte de fixação (26) fazendo passar os quatro parafusos (M5x16) na placa de montagem, por baixo do protector de lâmina e em seguida no suporte de fixação.
- Aperte firmemente os quatro parafusos com a chave de fenda fornecida.
Nota: Quando utilizar a cabeça de fio (12), o deflector de relva deve ser fixado no protector de lâmina.

MONTAGEM DO DEFLECTOR DE RELVA (Fig. 15)

- Fixe o deflector de relva (14) no protector de lâmina inserindo as duas linguetas de bloqueio (16) nos dois entalhes (17).
- Aperte firmemente o parafuso com a chave de fenda fornecida.



ADVERTÊNCIA

Pare sempre o motor e desligue o fio da vela antes fazer regulações, como por exemplo quando muda de dispositivo de corte. Reduz assim os riscos de ferimentos graves.

CONVERSÃO DA ROÇADORA EM APARADOR DE RELVA

RETIRADA DA LÂMINA (Fig. 7)

- Insira a pequena chave sextavada (1) no furo do cârter de engrenagens (2) e na fenda do flange superior (3). Rode a porca de bloqueio da lâmina (9) para a direita por meio da parte mais larga da chave de velas, e em seguida retire a porca.
- Retire a anilha (8), a anilha oca (5), o flange inferior (6), a lâmina e o flange superior (4). Conserve os flanges superior e inferior para a instalação da cabeça de fio.
- Fixe o deflector de relva (14) no protector de lâmina inserindo as duas linguetas de bloqueio nos entalhes. Aperte em seguida o parafuso do deflector de relva por meio da parte chave de fenda da chave de velas.
Nota: Arrume cuidadosamente as peças da roçadora para que possa reutilizá-las.

RETIRADA DA CABEÇA DE FIO (Fig. 6)

- Insira os flanges superior e inferior no veio, orientando-os de forma que se encaixem correctamente.

Portugues

MONTAGEM

- Insira a chave sextavada no furo do cárter de engrenagens e na fenda do flange superior. Coloque a parte mais estreita da haste roscada de comando (13) no veio e rode-a para a esquerda. Aperte firmemente.
- Deixando o eixo de bloqueio no furo do cárter de engrenagens e na fenda do flange superior, coloque a cabeça de fio (12) na parte mais larga da haste roscada de comando e rode-a para a direita. Aperte firmemente.

CONVERSÃO DO APARADOR DE RELVA EM ROÇADORA

RETIRADA DA CABEÇA DE FIO (Fig. 6)

- Insira a chave sextavada no furo do cárter de engrenagens e na fenda do flange superior. Retire a cabeça de fio rodando-a para a direita.
 - Deixando a chave sextavada no furo do cárter de engrenagens e na fenda do flange de lâmina, rode a haste roscada de comando para a direita para retirá-la.
 - Retire os flanges inferior e superior. Conserve-os para a instalação da lâmina.
 - Desaperte o parafuso do deflector de relva. Retire o deflector de relva carregando nas duas linguetas de bloqueio e puxando ao mesmo tempo o deflector para baixo para soltá-lo do protector de lâmina.
- Nota:** arrume cuidadosamente a cabeça de fio e o deflector de relva para que possa utilizá-los.

INSTALAÇÃO DA LÂMINA (Fig. 7)

- Instale o flange superior no veio, orientando-o de forma que se encaixe correctamente no cárter de engrenagens.
- Insira a lâmina no flange superior.
- Insira o flange inferior no veio, com o lado oco contra o furo da lâmina.
- Insira em seguida a anilha oca e depois a anilha.
- Insira a porca de bloqueio da lâmina rodando-a para a esquerda. Insira a chave sextavada no furo do cárter de engrenagens e na fenda do flange superior. Aperte firmemente a porca de bloqueio da lâmina por meio da parte mais larga da chave de velas.

UTILIZAÇÃO



Leia o manual de utilização e cumpra as advertências e as instruções de segurança.



Use óculos de segurança e protecções para os ouvidos.



Mantenha os visitantes e especialmente as crianças e os animais, a uma distância de pelo menos 15 m da zona de corte.

COMBUSTÍVEL E ENCHIMENTO DO DEPÓSITO

MANIPULAÇÃO DO COMBUSTÍVEL COM TODA A SEGURANÇA

- Manipule sempre o combustível com cuidado porque é um produto extremamente inflamável.
- Misture e deite sempre o combustível ao ar livre, longe de qualquer centelha ou chama. Não respire os vapores do combustível.
- Evite qualquer contacto com a gasolina ou o óleo.
- Evite sobretudo qualquer projecção de gasolina ou de óleo para os olhos. Se a gasolina ou o óleo for projectado para os olhos, lave-os imediatamente com água limpa. Se ficarem irritados, consulte imediatamente um médico.
- Enxugue imediatamente qualquer vestígio de combustível derramado.

MISTURA DO COMBUSTÍVEL

- A sua ferramenta funciona com um motor de 2 tempos que requer uma mistura de gasolina e de óleo de síntese 2 tempos. Misture a gasolina sem chumbo e o óleo de síntese 2 tempos num recipiente limpo aprovado para conter gasolina.
- O motor funciona com gasolina sem chumbo para veículos com um índice de octanas de 87 ([R + M] / 2) ou superior.
- Não utilize misturas gasolina/óleo vendidas nas estações de serviço, especialmente as misturas para motos, motocicletas, etc.
- Utilize unicamente um óleo de síntese dois tempos. Não utilize óleo de motor para viaturas nem óleo 2 tempos para motores de barcos fora de borda.
- Misture a gasolina e o óleo de síntese 2 tempos segundo a relação de 30:1.
- Misture bem o combustível antes de cada enchimento do depósito.
- Misture o combustível em pequenas quantidades: não misture combustível para mais de um mês. Recomendamos-lhe que utilize também um óleo de síntese 2 tempos que contenha um estabilizador de combustível.



UTILIZAÇÃO

ENCHIMENTO DO DEPÓSITO

- Limpe o depósito à volta do tampão para evitar qualquer contaminação do combustível.
- Desaperte lentamente o tampão do depósito para aliviar a pressão e evitar que do combustível se derrame à volta do tampão.
- Deite com cuidado a mistura o combustível no depósito, evitando derramá-lo.
- Antes de tornar a apertar o tampão, limpe a junta e certifique-se que está em bom estado.
- Reponha imediatamente o tampão do depósito e aperte-o firmemente. Tenha o cuidado de limpar qualquer vestígio de combustível derramado. Afaste-se de 9 m pelo menos do local onde encheu o depósito de combustível antes pôr o motor a trabalhar.

Nota: É normal que o motor deite fumo durante a primeira utilização e mesmo às vezes depois disso.



ADVERTÊNCIA

Pare sempre o motor antes de encher o depósito. Nunca encha o depósito de uma máquina quando o motor estiver a trabalhar ou se ainda estiver quente. Afaste-se de 9 m pelo menos do local onde encheu o depósito de combustível antes pôr o motor a trabalhar. Não fume!



1 Litro	+	33 ml	=	} 30:1
2 Litros	+	67 ml	=	
3 Litros	+	100 ml	=	
4 Litros	+	133 ml	=	
5 Litros	+	167 ml	=	

UTILIZAÇÃO DO APARADOR DE RELVA (Fig. 8)

Segure a pega direita do aparador de relva com a mão direita e a pega esquerda com a mão esquerda. Segure firmemente a sua ferramenta com ambas as mãos durante todo o tempo de utilização. O aparador de relva deve ser seguro numa posição de trabalho confortável, com a pega direita ao nível da anca.

Utilize sempre o aparador de relva em pleno regime. Corte as ervas altas de cima para baixo, para evitar que a relva se enrole à volta do tubo e da cabeça de fio, o que poderá provocar um sobreaquecimento do motor. Se a relva se enrolar na cabeça de fio, pare o motor, desligue o fio da vela e retire a relva entalada. Uma utilização prolongada em regime médio provocará um escorrimento de óleo pelo escape.

CONSELHOS DE CORTE (Fig. 9)

- Segure o aparador de relva inclinado para a zona a cortar – ver a zona de corte de eficácia máxima (27).
- Se não inclinar correctamente o aparador de relva, o corte pode vir a ser perigoso – ver a zona de corte que apresenta um perigo (28).
- São as extremidades do fio que cortam; por isso, não mergulhe a cabeça de fio na relva alta.
- O contacto com arames farpados, cercas, muros, passeios ou a madeira gasta o fio mais rapidamente e pode mesmo parti-lo.
- Evite o contacto com árvores e arbustos. A casca de árvore, os frisos de madeira, os revestimentos e os postes de cercas podem ser maltratados pelo fio.

UTILIZAÇÃO DA ROÇADORA (Fig. 10-11)

Segure a pega direita da roçadora com a mão direita e a pega esquerda com a mão esquerda. Segure firmemente a sua ferramenta com ambas as mãos durante todo o tempo de utilização. A roçadora deve ser segura numa posição de trabalho confortável, com a pega direita situada ao nível da sua anca. Segure firmemente a sua ferramenta e conserve uma posição estável. Evitará assim a perda de equilíbrio em caso de coice da lâmina.

Ajuste a alça de forma que tenha uma posição de trabalho confortável. A alça permite conservar também a lâmina a uma boa distância do seu corpo.

Tenha muito cuidado quando utilizar esta ferramenta equipada com uma lâmina. Pode ocorrer um coice quando a lâmina entra em contacto com um elemento que ela não pode cortar. Este contacto pode provocar a paragem brutal da lâmina durante um curto momento e projectar subitamente a ferramenta para longe do objecto atingido. Esta reacção pode ser bastante violenta podendo causar ao utilizador a perda de controlo da ferramenta. Um coice pode ocorrer se a lâmina encontrar um obstáculo, se bloquear ou se torcer.

O coice ocorre mais provavelmente numa zona onde é difícil de ver o elemento que vai cortar. Para trabalhar em boas condições e com toda a segurança, corte as ervas daninhas fazendo um movimento da direita para a esquerda. Se um objecto ou um pedaço de madeira se encontrar na passagem da lâmina, este movimento lateral permite reduzir o efeito de coice.

LÂMINA DE TRÊS DENTES

As lâminas de três dentes estão concebidas para cortar ervas daninhas e plantas silvestres unicamente. Quando a lâmina estiver embotada, pode virá-la ao contrário para que possa continuar a utilizá-la. Não afie uma lâmina de três dentes.

Portugues

UTILIZAÇÃO

CONSELHOS DE CORTE COM A LÂMINA



ADVERTÊNCIA

Tenha muito cuidado quando utilizar uma lâmina. Leia atentamente a secção "Instruções de segurança específicas às roçadoras e à utilização de uma lâmina" deste manual.

- Segure sempre a sua ferramenta com ambas as mãos quando a utilizar. Agarre bem a sua ferramenta pelas pegas.
- Segure firmemente a sua ferramenta e conserve uma posição estável. Evitará assim que perca o equilíbrio em caso de coice da lâmina.
- Inspeccione a zona a cortar e limpe-a dos obstáculos tais como cacos de vidro, pedras, betão, arames, cabos, madeira, metal, etc.
- Nunca utilize a roçadora ao longo de caminhos, tapumes, postes, edifícios ou outros obstáculos fixos.
- Nunca reutilize uma lâmina depois de ter batido com ela num objecto duro se não tiver verificado se ela ficou ou não danificada. Nunca utilize uma lâmina danificada.
- Corte fazendo um largo movimento de varredura lateral, da direita para a esquerda.

COLOCAÇÃO EM FUNCIONAMENTO E PARAGEM DA FERRAMENTA (Fig.12; Fig.16)



ADVERTÊNCIA

Nunca ponha o motor a trabalhar num local fechado ou mal arejado porque os gases de escape podem ser mortais.

ARRANQUE A FRIO

- Coloque o aparador de relva numa superfície plana desobstruída. Para pôr o motor a trabalhar, coloque o interruptor ligar / desligar (29) em "I" (funcionamento).
- Accione 5 vezes a pêra de ferragem (30).
Nota: Carregue no gatilho de aceleração (21) somente depois de o motor pegar. Caso contrário, impediria a colocação em funcionamento correcta da ferramenta.
- Coloque a alavanca de starter (31) para cima na posição fechada (I↘).
- Puxe o arrancador até que o motor arranque.
- Coloque a alavanca de starter para baixo na posição aberta (I↗).
- Deixe o motor a trabalhar durante alguns minutos antes de começar a utilizar a ferramenta.

ARRANQUE A QUENTE

- Coloque o aparador de relva numa superfície plana desobstruída. Para pôr o motor a trabalhar, coloque o interruptor ligar / desligar (29) em "I" (funcionamento).
- A alavanca do starter deve já encontrar-se na posição aberta (I↗). Puxe o arrancador até que o motor arranque.

PARAGEM DO MOTOR

Para parar o motor, ponha o interruptor liga / desliga em "O".

MANUTENÇÃO



ADVERTÊNCIA

Para a manutenção, utilize somente peças, acessórios e ferramentas de origem. O incumprimento desta instrução poderia ocasionar riscos de mau funcionamento da ferramenta e ferimentos graves. Além disso, tornaria a garantia nula e caduca.

- Não utilize o sistema de corte com o motor a trabalhar ao ralenti. Em caso de incumprimento desta instrução, a embraiagem tem que ser ajustada ou a máquina precisa de ser reparada com urgência por um técnico qualificado.
- Pode fazer unicamente as regulações e as reparações descritas neste manual. Para qualquer outra intervenção, entregue o aparador de relva a um Centro Serviço Homologado Ryobi.
- Uma manutenção inadequada da ferramenta pode ocasionar um excesso de resíduos de carvão que podem reduzir a eficácia da ferramenta e provocar uma descarga de resíduo oleoso negro pelo escape.
- Certifique-se que os dispositivos de protecção, correias, deflectores e pegas estão correctamente instalados e fixados. Evitará assim os riscos de ferimentos graves.

SUBSTITUIÇÃO DO FIO

- Utilize unicamente fio de 2,7 mm de diâmetro.
- Pare o motor e desligue o fio da vela. Segure a cabeça de fio e desenrosque-a da bobina fazendo-a rodar para a direita.
- Carregue no botão da cabeça de fio e desenrole o fio.
- Carregue no botão e faça passar o novo fio no olhal da cabeça de fio.

Portugues

MANUTENÇÃO

PROTECÇÃO DE LÂMINA (Fig. 13)

Instale sempre a protecção de lâmina (32) quando não utilizar a sua roçadora. Use sempre luvas e tenha muito cuidado quando manipular a lâmina.

Nota: Retire sempre a protecção de lâmina antes de utilizar a sua ferramenta. Se a protecção de lâmina não for retirada, ela poderia ser projectada no momento da rotação da lâmina.

LIMPEZA DO ORIFÍCIO DE ESCAPE E DO ESCAPE

Consoante o tipo de combustível utilizado, o tipo e a quantidade de óleo utilizado e/ou as condições de utilização, o orifício de escape e o escape podem ficar obstruídos por um excesso de resíduos de carvão. Se notar uma perda de potência da sua ferramenta, mande limpá-la por um técnico qualificado.

SUBSTITUIÇÃO E LIMPEZA DO FILTRO DE AR (Fig. 14)

Para uma melhor eficácia e uma longa vida útil da sua ferramenta, conserve o filtro de ar limpo.

- Retire a tampa do filtro de ar desapertando o parafuso situado na tampa.
- Retire a placa de fixação que se encontra no interior do alojamento do filtro de ar.
- Reponha o filtro de ar no seu devido lugar.
- Reponha a placa de fixação no seu devido lugar.
- Reponha a tampa do filtro de ar aperte o parafuso firmemente.

TAMPÃO DO DEPÓSITO DE COMBUSTÍVEL



ADVERTÊNCIA

Um tampão de depósito não estanque pode provocar riscos de incêndio e deve ser substituído imediatamente.

O tampão do depósito contém um filtro e uma válvula anti-retorno não reparáveis. Um filtro sujo prejudica o bom funcionamento do motor. Se o motor funcionar melhor quando o tampão do depósito estiver ligeiramente desenroscado, é possível que a válvula anti-retorno esteja defeituosa ou que o filtro esteja sujo. Substitua o tampão do depósito se necessário.

VELA

A vela utilizada com o aparador de relva / roçadora é uma

vela de ignição TORCH L7RTC com um afastamento dos pólos de 0,6-0,7 mm. Utilize unicamente o modelo recomendado e substitua a vela todos os anos.

ARRUMAÇÃO (PARA 1 MÊS OU MAIS)

- Deite todo o combustível que resta no depósito num bidão aprovado para conter gasolina. Ponha o motor a trabalhar até que ele se vá abaixo.
- Limpe cuidadosamente o aparador de relva. Arrume-o num local bem arejado, fora do alcance das crianças. Não o arrume perto de produtos corrosivos como, por exemplo, produtos químicos de jardinagem e sal para descongelação.
- Proteja a lâmina pondo a protecção de lâmina no seu lugar antes de arrumar ou transportar a sua ferramenta.
- Refira-se às normas ISO e às regulamentações locais relativas à arrumação e à manipulação de combustível. Pode utilizar o combustível que resta com uma outra ferramenta equipada com um motor de dois tempos.

Portugues

RESOLUÇÃO DOS PROBLEMAS

SE ESTAS SOLUÇÕES NÃO PERMITIREM RESOLVER O PROBLEMA, CONTACTE O SEU CENTRO SERVIÇO HOMOLOGADO RYOBI.

PROBLEMA	CAUSA POSSÍVEL	SOLUÇÃO
O motor não arranca.	<ol style="list-style-type: none"> 1. Nenhuma centelha. 2. Falta de combustível. 3. O motor está afogado. 4. O arrancador é mais difícil de puxar do que quando a ferramenta era nova. 	<ol style="list-style-type: none"> 1. Verifique o estado da vela. Retire a vela. Reponha a tampa da vela no seu devido lugar e monte a vela no cilindro metálico. Puxe o arrancador e veja se aparece uma centelha no eléctrodo da vela. Se não aparecer nenhuma centelha, torne a fazer este teste com uma nova vela. 2. Accione a pêra de ferragem até que fique cheia de combustível. Se a pêra de ferragem não ficar cheia, o sistema de alimentação de combustível está obstruído. Contacte um centro de reparações. Se a pêra de ferragem ficar cheia, pode ser que o motor esteja afogado (ver parágrafo seguinte). 3. Retire a vela e vire o aparador de relva ao contrário de forma que o orifício da vela fique dirigido para o chão. Certifique-se que a alavanca do starter está na posição aberta (III) e puxe 10 a 14 vezes o arrancador. Isso deve limpar o motor do excesso de combustível. Limpe e reponha a vela. Mantendo o gatilho completamente premido, puxe três vezes o arrancador com a alavanca do starter na posição aberta (III). Se o motor não pegar, coloque a alavanca do starter na posição fechada (I) e siga as instruções contidas na secção "Colocação em funcionamento e paragem da ferramenta". Se o motor continuar a não arrancar, repita estas diversas etapas com uma vela nova. 4. Contacte um centro de reparações.
O motor arranca mas não acelera.	Deve afinar o carburador.	Contacte um centro de reparações.
O motor não atinge a sua alta velocidade e deita fumos em excesso.	<ol style="list-style-type: none"> 1. A mistura de combustível deve ser verificada. 2. O filtro de ar está sujo. 3. O carburador precisa de ser ajustado. 	<ol style="list-style-type: none"> 1. Utilize um combustível recentemente misturado que contenha a boa proporção de óleo de síntese 2 tempos. 2. Limpe o filtro de ar. Refira-se à secção "Substituição e limpeza do filtro de ar". 3. Contacte um centro de reparações.

Portugues







RESOLUÇÃO DOS PROBLEMAS

PROBLEMA	CAUSA POSSÍVEL	SOLUÇÃO
O motor arranca, trabalha e acelera mas não se aguenta ao ralenti.	Deve afinar o carburador.	Contacte um centro de reparações.
A lâmina continua rodar quando o motor está ao ralenti.	Deve afinar o carburador.	Contacte um centro de reparações.
A relva enrola-se à volta do tubo e da cabeça de fio.	<ol style="list-style-type: none"> 1. Você corta relva alta rente ao chão. 2. Você utiliza o aparador de relva numa velocidade média. 	<ol style="list-style-type: none"> 1. Corte as relvas altas de cima alto para baixo. 2. Utilize o aparador de relva à velocidade máxima.
Há óleo que escoo pelo escape.	<ol style="list-style-type: none"> 1. Você utiliza o aparador de relva numa velocidade média. 2. A mistura de combustível deve ser verificada. 3. O filtro de ar está sujo. 4. Deve afinar o carburador. 	<ol style="list-style-type: none"> 1. Utilize o aparador de relva à velocidade máxima. 2. Utilize um combustível recentemente misturado que contenha a boa proporção de óleo de síntese 2 tempos. 3. Limpe o filtro de ar. Refira-se à secção "Substituição e limpeza do filtro de ar". 4. Contacte um centro de reparações.

Nederlands

SYMBOLEN

Belangrijk: Onderstaande symbolen kunnen eventueel op uw apparaat voorkomen. Maak kennis met deze symbolen en onthoud hun betekenis. Als u deze symbolen op de juiste manier interpreteert, kunt u het apparaat veiliger en doeltreffender gebruiken.

SYMBOLEN	NAAM	BETEKENIS
	Veiligheidswaarschuwing	Geeft een gevaar, een waarschuwing of een vermaning aan. Het betekent: opgelet, uw veiligheid staat op spel!
	Lees de gebruikershandleiding zorgvuldig door	De gebruikershandleiding bevat speciale waarschuwingen die bedoeld zijn om uw aandacht te vestigen op mogelijke gevaren en die tevens informatie bevatten over de werking en het onderhoud van uw apparaat. Lees deze handleiding zorgvuldig door om het apparaat veilig en optimaal te kunnen gebruiken.
	Draag oogbescherming en gehoorbescherming	Draag oogbescherming en gehoorbescherming als u dit apparaat gebruikt.
	Draag een helm	Draag een helm als er gevaar bestaat voor vallende voorwerpen.
	Houd omstanders uit de buurt	Zorg dat omstanders minstens 15 meter uit de buurt blijven van het gebied waar gewerkt wordt.
	Wegspringende voorwerpen	Gevaar voor wegspringende voorwerpen.
	Slagmes met 3 tanden	Dit apparaat werkt als bosmaaier met een slagmes met 3 tanden, dat bestemd is om onkruid en zachte planten te maaien.
	Gebruik nooit een zaagblad voor een cirkelzaag	Dit apparaat is niet bedoeld om te worden gebruikt met een cirkelzaagblad.
	Draaisnelheid (toerental/minuut)	Draairichting en maximale snelheid van het maaisysteem aan het asuiteinde.
	Laarzen	Draag antislip veiligheidsschoeisel als u met dit apparaat werkt.
	Handschoenen	Draag dikke werkhandschoenen met een maximale grip.
	Roken verboden	Rook niet tijdens het mengen van de brandstof of bij het vullen van de brandstoftank.
	Benzine	Gebruik loodvrije autobenzine met een octaangehalte van 87 ([R+M]/2) of meer.
	Olie	Gebruik synthetische tweetaktolie voor luchtgekoelde motoren.
	Mengsmering	Zorg dat de brandstof goed met de olie is vermengd voordat u de tank bijvult.

Nederlands

SYMBOLLEN

Belangrijk: Sommige van de onderstaande symbolen kunnen op uw apparaat voorkomen. Leer deze symbolen kennen en onthoud hun betekenis. Als u deze symbolen op de juiste manier interpreteert, kunt u het apparaat veiliger en doeltreffende gebruiken.

SYMBOLLEN	NAAM	BETEKENIS
		Druk 5 maal op de aanzuigpompbal.
		Dit apparaat voldoet aan alle geldende normen van Lid-Staat van de Europese Unie waar het werd gekocht.

Gefeliciteerd met de aankoop van Ryobi gereedschap!

Uw grastrimmer / bosmaaier is volgens het strenge eisenpakket van Ryobi ontworpen en vervaardigd. Daarom is het een betrouwbaar stuk gereedschap dat eenvoudig en veilig in gebruik is. Door het op de juiste manier te onderhouden kunt u jarenlang plezier hebben van dit robuuste en krachtige apparaat.



WAARSCHUWING

Om gevaar voor lichamelijk letsel te verminderen dient u deze gebruikshandleiding absoluut goed door te lezen en te gebruiken.



WAARSCHUWING

Probeer niet om dit apparaat te gebruiken voordat u alle aanwijzingen en veiligheidsvoorschriften in deze handleiding goed gelezen en goed begrepen hebt. Niet-naleving van deze voorschriften kan ongelukken veroorzaken zoals brand, elektrische schokken of ernstig lichamelijk letsel. Bewaar deze gebruikershandleiding zorgvuldig en sla dit document regelmatig op om het gereedschap onder geheel veilige omstandigheden te kunnen blijven gebruiken en om eventuele andere gebruikers te informeren.

LEES ALLE AANWIJZINGEN.

ALGEMENE VEILIGHEIDVOORSCHRIFTEN

- Om veilig te kunnen werken dient u alle voorschriften te lezen en te begrijpen voordat u deze grastrimmer / bosmaaier gaat gebruiken. Houd u aan alle veiligheidsvoorschriften. Niet naleving van onderstaande voorschriften kan ernstig lichamelijk letsel tot gevolg hebben.
- Laat dit apparaat niet door kinderen of onervaren personen gebruiken.

- Laat het apparaat nooit in een afgesloten of slecht geventileerde ruimte starten of werken omdat de uitlaatgassen dodelijk kunnen zijn.
- Maak het gebied waar u gaat maaien eerst vrij van obstakels. Verwijder stenen, glas, spijkers, draad, touw en eventuele andere voorwerpen die weggeslingerd of door de draadkop of het slagmes meegenomen kunnen worden.
- Draag oogbescherming en ook gehoorbeschermers als u dit apparaat gebruikt.
- Draag ook een lange broek van dikke stof, laarzen en handschoenen. Draag geen wijde kleding, korte broek of sieraden en werk nooit op blote voeten.
- Als u lang haar hebt, bindt dit dan op boven uw schouderniveau zodat het niet door de bewegende delen kan worden meegetrokken.
- Houd kinderen, omstanders en dieren op minimaal 15 m afstand van de plaats waar u werkt.
- Gebruik dit apparaat nooit wanneer u vermoeid, ziek of onder invloed van drank of drugs bent, of wanneer u medicijnen gebruikt.
- Gebruik het apparaat niet als het te donker is om te werken.
- Zorg dat u altijd uw evenwicht goed kunt bewaren. Ga altijd stevig op uw benen staan en reik niet te ver weg met uw arm. U zou anders kunnen vallen of in aanraking komen met hete delen.
- Houd uw lichaam uit de buurt van bewegende delen.
- Kom met uw handen niet in de buurt van de uitlaat of de cilinderkop van de grastrimmer / bosmaaier omdat deze onderdelen zeer heet worden tijdens gebruik.
- Zorg dat u altijd de motor uitzet en de bougiekabel losmaakt voordat u instellingen gaat veranderen of reparaties gaat uitvoeren, behalve als u de carburator wilt afstellen.

Nederlands

ALGEMENE VEILIGHEIDSVOORSCHRIFTEN

- Inspecteer het apparaat steeds zorgvuldig voordat u het gaat gebruiken: let op lekkage, loszittende onderdelen, enz. Vervang eventuele beschadigde onderdelen voordat u het apparaat gebruikt.
- Wees uiterst voorzichtig: de draadkop of het slagmes draait tijdens het afstellen van de carburator.
- Bij sommige personen kunnen de trillingen die tijdens het gebruik van een draagbaar apparaat worden gevoeld, de zogenaamde "Raynaud ziekte" veroorzaken met de volgende ziekteverschijnselen: last van gekriebel, verkleuming en het verdwijnen van de kleur van de vingers, zoals dat vaak te zien is na blootstelling aan lage temperaturen. Het schijnt dat deze symptomen worden versterkt door erfelijke factoren, blootstelling aan koude of vochtigheid, bepaalde diëten, tabak of bepaalde werkgewoonten. Bij de huidige stand van de wetenschap is nog onbekend welke hoeveelheid trillingen of welke blootstellingsduur aan trillingen de ziekte kan veroorzaken. Zorg dat u in ieder geval een aantal voorzorgsmaatregelen neemt om uw blootstelling aan trillingen te beperken, bijvoorbeeld:
 - a) Kleed u warm aan als het koud weer is. Draag handschoenen om uw handen en polsen warm te houden als u dit apparaat gebruikt. Het schijnt dat koude een van de voornaamste factoren is die het optreden van de Raynaud ziekte in de hand werkt.
 - b) Doe na elk gebruik een aantal oefeningen om de bloedsomloop te bevorderen.
 - c) Las regelmatig pauzes in en beperk zo veel mogelijk uw dagelijkse blootstelling aan trillingen.
- Als u aan één van deze ziekteverschijnselen lijdt, dient u het gebruik van uw apparaat onmiddellijk stop te zetten en een arts te raadplegen.
- Zorg dat u uw apparaat in goede staat houdt door steeds te controleren of alle onderdelen goed vast zitten en door eventueel beschadigde onderdelen te vervangen.
- Meng en bewaar de brandstof in een jerrycan die speciaal geschikt voor benzine.
- Meng de brandstofcomponenten en vul de tank alleen in de buitenlucht en uit de buurt van vonken of vlammen. Veeg eventueel gemorste brandstof af. Loop minstens 9 m weg van de plek waar u de brandstoftank hebt bijgevuld voordat u de motor start.
- Zet de motor uit en wacht tot deze is afgekoeld voordat u benzine gaat bijvullen of het apparaat opbergt.

- Ga als volgt te werk als u het apparaat in een auto wilt vervoeren: wacht eerst tot de motor is afgekoeld, maak de tank leeg en zet het apparaat goed vast zodat het niet kan bewegen tijdens het transport.

SPECIFIEKE VEILIGHEIDSVOORSCHRIFTEN VOOR GRASTRIMMERS

- Vervang de draadkop als deze barsten of scheuren vertoont of op een andere manier beschadigd is. Controleer of de draadkop op de juiste manier is gemonteerd en goed vastzit. Niet naleving van dit voorschrift kan ernstig lichamenlijk letsel veroorzaken.
- Zorg dat de beveiligingen, snaren, afschermkappen en handgrepen juist zijn geïnstalleerd en goed vastzitten.
- Gebruikt uitsluitend het type maaidraad dat door de fabrikant wordt aanbevolen als u nieuw draad inzet. Gebruik geen enkel ander maaiaccessoire.
- Gebruik het apparaat nooit als de afschermkap niet is geïnstalleerd of niet in goede staat is.
- Houd de grastrimmer stevig met de twee handgrepen vast als u hem gebruikt. Zorg dat u de draadkop altijd lager dan uw middel houdt. Probeer nooit om te maaien als de draadkop zich meer dan 75 cm boven de grond bevindt.

SPECIFIEKE VEILIGHEIDSVOORSCHRIFTEN VOOR BOSMAAIERS EN VOOR HET GEBRUIK VAN EEN SLAGMES

- Nadat u de motor hebt uitgezet, dient u het draaiende mes net zolang in dichtbegroeid gras of onkruid te houden totdat het mes ophoudt met draaien.
- Gebruik de bosmaaier niet als de mesbeschermkap van het slagmes niet goed geïnstalleerd of bevestigd is of als de kap in slechte staat is.
- Draag dikke handschoenen als u het slagmes installeert of uitneemt.
- Zorg dat u altijd de motor uitzet en de bougiekabel losmaakt voordat u probeert om iets dat in het mes is vastgeslagen te verwijderen of voordat het slagmes verwisselt of uitneemt.
- Probeer niet om het slagmes aan te raken of tegen te houden als het draait.
- Een slagmes dat door inertie doordraait nadat de motor is uitgezet of nadat u de gashendel hebt losgelaten kan ernstig lichamenlijk letsel veroorzaken. Zorg dat u het apparaat in uw macht houdt zolang als het mes niet helemaal stilstaat.

Nederlands

SPECIFIEKE VEILIGHEIDSVOORSCHRIFTEN VOOR BOSMAAIERS EN VOOR HET GEBRUIK VAN EEN SLAGMES

- Vervang een eventueel beschadigd slagmes. Controleer vóór elk gebruik of het slagmes op de juiste wijze is geïnstalleerd en stevig vastzit. Niet naleving van dit voorschrift kan ernstig lichamelijk letsel veroorzaken.
- Als u het slagmes vervangt, gebruik dan uitsluitend een mes met 3 tanden dat specifiek bestemd is voor uw bosmaaier. Gebruik geen enkel ander model slagmes.
- De messen met 3 tanden zijn uitsluitend bedoeld om onkruid of zachte planten te maaien. Gebruik het apparaat niet voor andere doeleinden. Gebruik een slagmes met 3 tanden nooit om heesters te snoeien.
- Wees uiterst voorzichtig als u dit apparaat gebruikt als slagmes is geïnstalleerd. Er kan terugslag optreden wanneer het mes met iets in aanraking komt dat het mes niet kan doorsnijden. Deze aanraking kan een plotselinge en kortstondige blokkering van het mes veroorzaken en het apparaat opeens ver van het aangeraakte voorwerp doen wegschieten. Deze reactie kan behoorlijk gewelddadig zijn en de gebruiker de macht over het apparaat doen verliezen. Er kan een terugslag optreden als het slagmes een obstakel tegenkomt, zich blokkeert of zich verbuigt. De kans op terugstuiten bestaat vooral daar waar u moeilijk kunt zien wat u aan het maaien bent. Om onder de goede en veilige omstandigheden te werken moet u het onkruid maaien door een beweging van rechts naar links te maken. Als zich er iets op het traject van het slagmes bevindt, bijvoorbeeld een stuk hout, wordt door deze zijdelingse beweging het effect van een eventuele terugslag minder.
- Maai nooit iets dat dikker is dan 13 mm in doorsnede.
- Gebruik altijd de draaggordel als u de bosmaaier gebruikt en stel deze zo af dat u een comfortabele werkpositie hebt. Houd het apparaat stevig met beide handen vast als u aan het maaien bent. Houd het slagmes ver van uw lichaam en onder de hoogte van uw middel. Gebruik de bosmaaier nooit door het slagmes hoger dan 76 cm boven de grond te houden.
- Bescherm het 3-tanden slagmes door de mesbladbeschermer te installeren voordat u het apparaat opbergt of vervoert. Vergeet niet om de mesbladbeschermer weer te verwijderen voordat u het apparaat gaat gebruiken. Als de beschermer niet is verwijderd, kan deze tijdens het draaien van het slagmes worden weggeslingerd.

TECHNISCHE GEGEVENEN

Gewicht	
- zonder brandstof en zonder maaisysteem	7,52 kg
- zonder brandstof en met slagmes	7,87 kg
- zonder brandstof en met draadkop	7,72 kg
Tankinhoud	1230 cm ³
Maai breedte	415 mm
Cilinderinhoud	
RBC-52SB	51,7 cm ³
RBC-40SB	40 cm ³
Max. motorvermogen (overeenkomstig ISO 8893)	
RBC-52SB	1,4 kW / 1,9 HP
RBC-40SB	1,27 kW / 1,7 HP
Max. draaisnelheid	10.000 t.p.m.
Motortoerental bij max. draaisnelheid	12.500 t.p.m.
Stationair motortoerental	2.250 - 2.750 t.p.m.
Brandstofverbruik (overeenkomstig ISO 8893)	
bij max. motorvermogen	0,85 kg/h
Specifiek benzineverbruik (overeenkomstig ISO 8893)	
bij max. motorvermogen	0,45 kg/h
Trillingenniveau bij stationair draaien	
- linker handgreep	7,3 m/s ²
- rechter handgreep	7,5 m/s ²
Trillingenniveau bij max. toerental	
- linker handgreep	7,2 m/s ²
- rechter handgreep	7,5 m/s ²
Geluidsdruk niveau (overeenkomstig EN ISO 11806:1997, ISO 7917:1987)	102 dBA
Geluidsvermogen (overeenkomstig ISO 10884)	115 dBpA

OVERZICHT

1. M6-inbussleutel
2. Gat in de tandwielkast
3. Gleuf van de bovenste flens
4. Bovenste flens
5. Onderste flens
6. Slagmes
7. Holle ring
8. Sluitring
9. Borgmoer van het slagmes
10. Tandwielkast
11. Bougiesleutel
12. Draadkop

Nederlands

OVERZICHT

13. Aandrijfas
14. Afschermkap
15. Schroef van afschermkap
16. Vergrendellippen
17. Inkeping
18. Handgreep
19. Ondersteun
20. Bovenste buisstuk
21. Gashendel
22. Bovenplaat
23. Muskethaak
24. Draaggordel
25. Snelontkoppeling
26. Bevestigingsbeugel
27. Meest efficiënte maaizone
28. Potentieel gevaarlijke maaizone
29. Schakelaar
30. Aanzuigpompbal
31. Chokehendel
32. Mesbladbeschermer
33. Filter

MONTAGE

HANDGREEP (afb. 2)

- Plaats de stuurboom (19) in de onderste klem (18) op de aandrijfasbehuizing (20).

Opmerking: De gashendel (21) moet aan de rechterkant van de gebruiker worden gemonteerd.

- Plaats de bovenste (22) steun op de bovenkant van de handgreep en draai de vier M5 x 25 schroeven aan.
- Stel de stuurboom in een comfortabele omhoogstaande positie in voor een optimale gebruikersbediening.

DRAAGGORDEL INSTALLEREN (afb. 3)

- Maak de muskethaak (23) van de draaggordel vast aan het bevestigingssoog (24) dat zich op de buis van het motorblok bevindt.
- Stel de positie van het bevestigingssoog op de buis zo af dat u een comfortabele en stabiele werkpositie verkrijgt en wel zodanig dat het slagmes of de draadkop zich 10 tot 30 cm boven het niveau van de grond bevindt.

Opmerking: Om het apparaat gemakkelijk los te

koppelen van de draaggordel geeft u een tik op de lip van de snelontkoppeling (25).

AFSCHERMKAP OF MESBESCHERMKAP MONTEREN (afb. 4)

Opmerking: Als u de bosmaaier ombouwt tot grastrimmer of omgekeerd, dient u er op te letten dat u steeds de overeenkomstige afscherming gebruikt (afschermkap of mesbeschermkap).

MESBESCHERMKAP MONTEREN (afb. 5)

- Bevestig de mesbeschermkap op de bevestigingssteun (26) door de vier schroeven (M5x16) eerst in de montageplaat onderaan de mesbeschermkap te steken en vervolgens in de bevestigingssteun.
- Zet de vier schroeven stevig vast met behulp van de bijgeleverde schroevendraaier.

Opmerking: Als u de draadkop (12) gebruikt moet de afschermkap op de mesbeschermkap worden bevestigd.

AFSCHERMKAP MONTEREN (afb. 15)

- Bevestig de afschermkap (14) op de mesbeschermkap door de twee vergrendellippen (16) in de twee inkepingen (17) te steken.
- Zet de schroef stevig vast met behulp van de bijgeleverde schroevendraaier.



WAARSCHUWING

Zorg dat u altijd de motor uitzet en de bougiekabel losmaakt voordat u instellingen gaat veranderen, bijvoorbeeld als u het maaisysteem verwisselt. Zo beperkt u de kans op ernstig lichamelijk letsel.

BOSMAAIER OMBOUWEN TOT GRASTRIMMER

SLAGMES VERWIJDEREN (afb. 7)

- Steek de M6-inbussleutel (1) in het gat (2) van de tandwielkast en in de gleuf (3) van de bovenste flens. Draai de borgmoer (9) van het slagmes rechtsom met behulp van het breedste deel van de bougiesleutel en verwijder daarna de moer.
- Verwijder de sluitring (8), de holle ring (5), de onderste flens (6), het slagmes en de bovenste flens (4). Bewaar de bovenste en onderste flens om de draadkop te kunnen installeren.
- Bevestig de afschermkap (14) op de mesbladbeschermer door de twee vergrendellippen in de inkepingen te steken. Zet vervolgens de schroef van de afschermkap vast met behulp van het schroevendraaierdeel van de bougiesleutel.

Nederlands

MONTAGE

Opmerking: bewaar de verschillende onderdelen van de bosmaaier zorgvuldig om deze later weer te kunnen gebruiken.

DRAADKOP INSTALLEREN (afb. 6)

- Schuif de bovenste en onderste flens op de as en doe dit op zo'n manier dat ze zich goed in elkaar vastklikken.
- Steek de inbussleutel in het gat van de tandwielkast en in de gleuf van de bovenste flens. Schroef het smalste deel van de aandrijfstang met schroefdraad (13) op de as door deze linksom te draaien. Draai deze stevig vast.
- Laat de inbussleutel in het gat van de tandwielkast en in de gleuf van de bovenste flens, schroef de draadkop (12) op het breedste deel van de aandrijfstang met schroefdraad door deze rechtsom te draaien. Draai deze stevig vast.

GRASTRIMMER OMBOUWEN TOT BOSMAAIER

DRAADKOP VERWIJDEREN (afb. 6)

- Steek de inbussleutel in het gat van de tandwielkast en in de gleuf van de bovenste flens. Verwijder de draadkop door deze rechtsom te draaien.
- Laat de inbussleutel in het gat van de tandwielkast en in de gleuf van de bovenste flens en schroef de aandrijfstang met schroefdraad rechtsom om deze los te draaien.
- Verwijder de bovenste en onderste flens. Bewaar deze om het slagmes te kunnen installeren.
- Draai de schroef van de afschermkap los. Verwijder de afschermkap door de twee vergrendellippen in te drukken en tegelijk de kap naar beneden te trekken om deze los te maken van de mesbladbeschermer.
Opmerking: bewaar de draadkop en de afschermkap zorgvuldig om deze later weer te kunnen gebruiken.

SLAGMES INSTALLEREN (afb. 7)

- Schuif de bovenste flens op de as en richt de flens zodanig dat deze goed in de uitsparing van de tandwielkast valt.
- Schuif het slagmes op de bovenste flens.
- Schuif de onderste flens op de as, met de holle kant tegen het gat van het slagmes.
- Schuif daarna de holle ring en vervolgens de sluitring op de as.
- Schroef de borgmoer van het slagmes op de as

door deze linksom te draaien. Steek de inbussleutel in het gat van de tandwielkast en in de gleuf van de bovenste flens. Zet de borgmoer van het slagmes stevig vast met behulp van het breedste deel van de bogjesleutel.

BEDIENING



Lees de gebruikershandleiding, let op de waarschuwingen en houd u aan de veiligheidsvoorschriften.



Draag een veiligheidsbril en gehoorbeschermers.



Zorg dat omstanders, in het bijzonder kinderen en dieren, minstens 15 meter verwijderd blijven uit het gebied waar gemaaid wordt.

BRANDSTOF EN HET BIJVULLEN VAN DE TANK

VEILIG OMGAAN MET BRANDSTOF

- Ga altijd voorzichtig om met brandstof; dit is een zeer ontvlambare stof.
- Werk altijd in de open lucht en uit de buurt van vonken of vlammen bij het mengen van brandstofcomponenten en het bijvullen van de tank. Adem geen benzinedampen in.
- Voorkom aanraking met benzine of olie.
- Voorkom vooral dat er benzine of olie in uw ogen spat. Als er benzine of olie in uw ogen is gespat, moet u ze onmiddellijk met helder water spoelen. Als ze geïrriteerd blijven, dient u onmiddellijk een arts te raadplegen.
- Veeg onmiddellijk eventuele sporen van gemorst brandstof af.

BRANDSTOF MENGEN

- Dit apparaat is voorzien van een tweetaktmotor die loopt op een mengsel van benzine en synthetische tweetaktolie. Vermeng de loodvrije benzine en de synthetische tweetaktolie in een schone houder die goedgekeurd is voor gebruik met benzine.
- De motor werkt op loodvrije autobenzine met een octaangehalte van 87 ([R+M]/2) of meer.
- Gebruik geen mengsmering zoals die bij benzinstations wordt verkocht voor motoren, brommers, enz.
- Gebruik uitsluitend synthetische tweetaktolie. Gebruik geen motorolie voor auto's of tweetaktolie voor buitenboordmotoren.

Nederlands

BEDIENING

- Meng de benzine en de synthetische tweetaktolie in een verhouding van 30:1.
- Zorg dat de brandstof goed met de olie is vermengd voordat u de tank bijvult.
- Meng de brandstof in kleine hoeveelheden: maak een voorraad voor hoogstens een maand. Wij raden u tevens aan om een synthetische tweetaktolie te gebruiken die een brandstofstabilisator bevat.



TANK BIJVULLEN

- Maak de omgeving van de tankdop schoon om te voorkomen dat de brandstof vervuild raakt.
- Draai de tankdop langzaam los om de druk te laten ontsnappen en te voorkomen dat er brandstof rondom de dop vrijkomt.
- Giet voorzichtig en zonder morsen het brandstofmengsel in de tank.
- Reinig de afdichting en controleer de goede staat voordat u de dop terugplaatst.
- Sluit de tank onmiddellijk met de tankdop en draai deze stevig vast. Veeg eventueel gemorste brandstof af. Loop minstens 9 m weg van de plek waar u de brandstoftank hebt bijgevuld voordat u de motor start.

Opmerking: Het is normaal dat er rook vrijkomt als de motor voor het eerst wordt gestart en soms ook daarna nog.



WAARSCHUWING

Zet altijd de motor uit voordat u de tank gaat bijvullen. Vul de tank van een apparaat nooit als de motor aan staat of nog heet is. Loop minstens 9 m weg van de plek waar u de brandstoftank hebt bijgevuld voordat u de motor start. Rook niet!



1 liter	+	33 ml	=	} 30:1
2 liter	+	67 ml	=	
3 liter	+	100 ml	=	
4 liter	+	133 ml	=	
5 liter	+	167 ml	=	

WERKEN MET DE GRASTRIMMER (afb. 8)

Pak de rechter handgreep van de grastrimmer met uw rechterhand vast en de linker handgreep met uw linkerhand. Houd het apparaat stevig met uw twee handen vast gedurende de gehele tijd dat u het gebruikt. U dient de grastrimmer in een comfortabele werkpositie te houden, met de rechter handgreep ongeveer op de hoogte van uw heupen.

Gebruik de grastrimmer altijd op volle snelheid. Knip hoog gras van boven naar beneden om te voorkomen dat het gras zich om de buis en de draadkop wikkelt, wat oververhitting van de motor zou kunnen veroorzaken. Als er zich toch gras om de draadkop heeft gewikkeld, stopt u de motor, maakt u de bougiekabel los en verwijdert u het gras dat zich heeft opgehoopt. Als u het apparaat lange tijd op halve snelheid gebruikt, begint er olie uit de uitlaat te lopen.

TIPS VOOR HET MAAIEN (afb. 9)

- Houd de grastrimmer naar de te maaien plek gekanteld - zie de meest efficiënte maaizone (27).
- Als u de grastrimmer niet goed naar de te maaien plek gekanteld houdt, kan het maaien gevaarlijk worden - zie de maaizone die gevaar oplevert (28).
- Het zijn de uiteinden van de draad die het gras maaien; duw de draadkop dus niet van bovenaf in het hoge gras.
- Door aanraking met prikkeldraad, omheiningen, muren, trottoirbanden of hout verslijt de draad sneller en kan zelfs breken.
- Zorg dat u geen bomen en heesters aanraakt. Boomschors, houten lijsten, beschietingen en schuttingpaaltjes kunnen door de maaidraad worden beschadigd.

WERKEN MET DE BOSMAAIER (afb. 10-11)

Pak de rechter handgreep van de bosmaaier met uw rechterhand vast en de linker handgreep met uw linkerhand. Houd het apparaat stevig met uw twee handen vast gedurende de gehele tijd dat u het gebruikt. U dient de bosmaaier in een comfortabele werkpositie te houden, met de rechter handgreep ongeveer op de hoogte van uw heupen. Houd het apparaat stevig vast en bewaar een stabiele houding. Zo voorkomt u dat u evenwicht verliest bij een terugslag van het slagmes.

Stel de draaggordel zo af dat u een comfortabele werkpositie hebt. De draaggordel dient tevens om het slagmes op voldoende afstand van uw lichaam te houden.

Wees uiterst voorzichtig als u dit apparaat gebruikt als een slagmes is geïnstalleerd. Er kan terugslag optreden wanneer het mes met iets in aanraking komt dat het mes niet kan doorsnijden.

Nederlands

BEDIENING

Deze aanraking kan een plotselinge en kortstondige blokkering van het mes veroorzaken en het apparaat op eens ver van het aangeraakte voorwerp doen wegschieten. Deze reactie kan behoorlijk gewelddadig zijn en de gebruiker de macht over het apparaat doen verliezen. Er kan een terugslag optreden als het slagmes een obstakel tegenkomt, zich blokkeert of zich verbuigt. De kans op terugstuiten bestaat vooral daar waar u moeilijk kunt zien wat u aan het maaien bent. Om onder de goede en veilige omstandigheden te werken moet u het onkruid maaien door een beweging van rechts naar links te maken. Als zich er iets op het traject van het slagmes bevindt, bijvoorbeeld een stuk hout, wordt door deze zijdelingse beweging het effect van een eventuele terugslag minder.

SLAGMES MET 3 TANDEN

De messen met 3 tanden zijn uitsluitend bedoeld om onkruid of zachte planten te maaien. Als één kant van het mes bot geworden is, kunt u het omdraaien en het verder gebruiken. Een slagmes met 3 tanden mag niet bijgeslepen worden.

TIPS VOOR HET MAAIEN MET EEN SLAGMES



WAARSCHUWING

Wees uiterst voorzichtig als u een slagmes gebruikt. Lees aandachtig de paragraaf "Specifieke veiligheidsvoorschriften voor bosmaaiers en voor het gebruik van een slagmes" in deze handleiding.

- Houd het apparaat altijd met twee handen vast als u het gebruikt. Zorg dat u een goede grip hebt op het apparaat.
- Houd het apparaat stevig vast en bewaar een stabiele houding. Zo voorkomt u dat u uw evenwicht verliest bij een terugslag van het slagmes.
- Controleer eerst het terrein dat u wilt gaan maaien en verwijder alle obstakels, zoals stukken glas, steen, beton, afrastering, kabel, hout, metaal, enz.
- Gebruik de bosmaaier nooit vlak langs stoepranden, omheiningen, paaltjes, gebouwen of andere vaste obstakels.
- Ga nooit meteen verder met hetzelfde slagmes nadat u een hard voorwerp hebt aangeraakt zonder eerst gecontroleerd te hebben of het mes niet is beschadigd. Gebruik nooit een beschadigd slagmes.
- Maak tijdens het maaien met de bosmaaier een weidse zijdelingse beweging, van rechts naar links.

HET APPARAAT AAN- EN UITZETTEN (afb. 12; afb. 16)



WAARSCHUWING

Start het apparaat nooit in een afgesloten of slecht geventileerde ruimte omdat de uitlaatgassen dodelijk kunnen zijn.

KOUDE START

- Plaats de grastrimmer plat op een ondergrond zonder obstakels. Om de motor te kunnen starten zet u de aan/uit-schakelaar (29) in de stand "I" (Aan).
- Druk 5 maal op de aanzuigpompbal (30).
Opmerking: Druk niet op de gashendel (21) zolang de motor nog niet is aangestroomd. Zo zou u het onmogelijk maken dat het apparaat goed aangaat.
- Zet de chokehendel (31) omhoog in de gesloten-stand (I↘).
- Trek aan de startkabel totdat de motor aanspringt.
- Zet de chokehendel omlaag in de open-stand (||).
- Laat de motor enkele minuten draaien voordat u het apparaat begint te gebruiken.

WARMЕ START

- Plaats de grastrimmer plat op een ondergrond zonder obstakels. Om de motor te kunnen starten zet u de aan/uit-schakelaar in de stand "I" (Aan).
- De chokehendel moet zich al in de open-stand (||) bevinden. Trek aan de startkabel totdat de motor aanspringt.

MOTOR UITZETTEN

Om de motor uit te doen zet u de aan/uit-schakelaar op "O".

ONDERHOUD



WAARSCHUWING

Gebruik voor het onderhoud uitsluitend originele onderdelen, accessoires en werktuigen. Niet-naleving van dit voorschrift kan slechte werking van het apparaat of ernstig lichamelijk letsel ten gevolge hebben. Bovendien verliest uw garantie zijn geldigheid.

- Gebruik het maaisysteem niet terwijl de motor stationair draait. Bij niet-naleving van dit voorschrift kan het noodzakelijk blijken om de koppeling te laten bijstellen of een noodreparatie aan uw apparaat te laten verrichten door een bekwame vakman.

Nederlands

ONDERHOUD

- Voer uitsluitend de instellingen en reparaties uit die in deze handleiding zijn beschreven. Breng uw grastrimmer naar een erkend Ryobi service-centrum voor alle andere werkzaamheden.
- Gebrekkig onderhoud kan overmatige koolaanslag veroorzaken waardoor de prestaties van het apparaat teruglopen en via de uitlaat een olieachtig zwart residu vrijkomt.
- Zorg dat de beveiligingen, snaren, afschermkappen en handgrepen juist zijn geïnstalleerd en vastzitten. Zo voorkomt u het gevaar van ernstig lichamelijk letsel.

MAAIDRAAD VERVANGEN

- Gebruik uitsluitend draad van 2,7 mm dik.
- Zet de motor uit en maak de bougiekabel los. Pak de draadkop en schroef deze los van de draadspool door deze rechtsom te draaien.
- Druk op de knop van de draadkop en wikkel wat draad af.
- Druk op de knop van de draadkop en steek de nieuwe draad door het oogje van de draadkop.

BESCHERMING VAN HET SLAGMES (afb. 13)

Installeer altijd de mesbladbeschermer (32) als u de bosmaaier niet gebruikt. Draag altijd handschoenen en weer uiterst voorzichtig als u het slagmes manipuleert.

Opmerking: Vergeet niet om de mesbladbeschermer weer te verwijderen voordat u het apparaat gaat gebruiken. Als de beschermer niet is verwijderd, kan deze tijdens het draaien van het slagmes worden weggeslingerd.

UITLAATOPENING EN UITLAAT REINIGEN

Afhankelijk van de soort brandstof die wordt gebruikt, de soort en de hoeveelheid olie die wordt gebruikt en/of de gebruiksomstandigheden kunnen de uitlaatopening en de uitlaat verstopt raken door overmatige koolaanslag. Als u merkt dat uw apparaat minder vermogen heeft, moet u het laten reinigen door een bekwame vakman.

LUCHTFILTER VERVANGEN EN REINIGEN (afb. 14)

Voor een optimale doelmatigheid en levensduur van uw apparaat dient u te zorgen dat het luchtfilter schoon blijft.

- Verwijder het deksel van het luchtfilter door de schroef op het deksel los te draaien.
- Verwijder de steunplaat die zich binnen in de behuizing van het luchtfilter bevindt.

- Verwijder het filter (33) en maak het schoon met wat zeepwater. Spoel het af en laat het helemaal drogen. Het beste is om het éénmaal per jaar door een nieuw exemplaar te vervangen.
- Zet het luchtfilter terug op zijn plaats.
- Zet de steunplaat terug op zijn plaats.
- Zet het deksel van het luchtfilter terug op zijn plaats en draai de schroef goed vast.

DOP VAN DE BRANDSTOFTANK



WAARSCHUWING

Een lekkende tankdop levert brandgevaar op en moet onmiddellijk worden vervangen.

De tankdop bevat een filter en terugslagklep die beide niet kunnen worden gerepareerd. Een verstopt filter maakt dat de motor niet goed werkt. Indien de motor beter werkt als de tankdop iets wordt losgedraaid, bestaat de mogelijkheid dat de terugslagklep defect is of dat het filter verstopt is. Vervang de tankdop zonnodig door een nieuwe.

BOUGIE

De bougie die met de grastrimmer / bosmaaier wordt gebruikt is een bougie van het type TORCH L7RTC met een elektrodenafstand van 0,6-0,7 mm. Gebruik uitsluitend het aanbevolen model en vervang de bougie één maal per jaar.

OPSLAG (VOOR 1 MAAND OF LANGER)

- Giet alle overgebleven brandstof terug in een jerrycan die goedgekeurd is voor gebruik met benzine. Laat de motor draaien tot hij vanzelf uitgaat.
- Maak uw grastrimmer zorgvuldig schoon. Bewaar hem op een goed ventilerende plaats, buiten bereik van kinderen. Leg het apparaat niet in de buurt van corrosieve stoffen zoals chemicaliën voor de tuin of strooizout.
- Bescherm het slagmes door de mesbladbeschermer te installeren voordat u het apparaat opbergt of vervoert.
- Houd u aan de ISO-normen en de lokale wetgeving wat betreft de opslag en de behandeling van brandstoffen. Eventueel overgebleven brandstof kunt u voor een ander apparaat gebruiken dat is uitgerust met een tweetaktmotor.

Nederlands

PROBLEMEN OPLOSSEN

NEEM CONTACT OP MET UW ERKENDE RYOBI SERVICECENTRUM ALS U ER NIET IN SLAGT OM OP ONDERSTAANDE MANIER UW PROBLEEM OP TE LOSSEN.

PROBLEEM	MOGELIJKE OORZAAK	OPLOSSING
De motor start niet.	<ol style="list-style-type: none"> 1. Geen vonk. 2. Geen brandstof. 3. De motor is verzopen. 4. Het trekken aan de startkabel gaat moeilijker dan toen het apparaat nieuw was. 	<ol style="list-style-type: none"> 1. Controleer de goede staat van de bougie. Verwijder de bougie. Zet de kap terug op de bougie en plaats de bougie op de metalen cilinder. Trek aan de startkabel en kijk of er een vonk ontstaat bij de elektrode van de bougie. Als u geen vonk ziet, doet u deze test nogmaals met een nieuwe bougie. 2. Druk op de aanzuigpompbal totdat deze is gevuld met brandstof. Als de pompbal niet wordt gevuld, is het brandstofaanvoersysteem verstopt. Neem contact op met een reparatiecentrum. Als de pompbal zich wel vult, is de motor misschien verzopen (zie volgende paragraaf). 3. Verwijder de bougie en keer de grastrimmer om zodat de bougieopening naar de grond wordt gericht. Zorg dat de chokehendel in de open-stand () staat en trek 10 tot 14 maal aan de startkabel. Hierdoor wordt overtollige brandstof uit de motor verwijderd. Maak de bougie schoon en zet hem terug op zijn plaats. Terwijl u de gashendel helemaal ingedrukt houdt, trekt u drie maal aan de startkabel met de chokehendel in de open-stand (). Als de motor niet aanspringt, plaatst u de chokehendel in de gesloten-stand (/) en volgt u de aanwijzingen uit de sectie "Het apparaat aan- en uitzetten". Als de motor nog steeds niet start, herhaalt u de procedure met een nieuwe bougie. 4. Neem contact op met een reparatiecentrum.
De motor start wel, maar gaat niet sneller lopen.	De carburator moet worden afgesteld.	Neem contact op met een servicecentrum.
De motor komt niet op volle snelheid en geeft overmatige rookontwikkeling.	<ol style="list-style-type: none"> 1. De mengsmering moet worden gecontroleerd. 2. Het luchtfilter is vervuild. 3. De carburator moet worden afgesteld. 	<ol style="list-style-type: none"> 1. Gebruik brandstof die niet lang geleden in de goede verhouding is gemengd met synthetische tweetaktolie. 2. Reinig het luchtfilter. Raadpleeg de sectie "Luchtfilter vervangen en reinigen". 3. Neem contact op met een servicecentrum.

Nederlands







PROBLEEM OPLOSSEN

PROBLEEM	MOGELIJKE OORZAAK	OPLOSSING
De motor start, draait en versnelt, maar blijft niet stationair draaien.	De carburator moet worden afgesteld.	Neem contact op met een servicecentrum.
Het slagmes blijft doordraaien als de motor stationair draait.	De carburator moet worden afgesteld.	Neem contact op met een servicecentrum.
Er wikkelt zich gras om de buis en de draadkop.	<ol style="list-style-type: none"> 1. U maait het gras te dicht bij de grond. 2. U gebruikt de grastrimmer op halve snelheid. 	<ol style="list-style-type: none"> 1. Maai hoog gras van boven naar beneden. 2. Gebruik de grastrimmer op volle snelheid.
Er komt olie vrij uit de uitlaat.	<ol style="list-style-type: none"> 1. U gebruikt de grastrimmer op halve snelheid. 2. De mengsmering moet worden gecontroleerd. 3. Het luchtfilter is vervuild. 4. De carburator moet worden afgesteld. 	<ol style="list-style-type: none"> 1. Gebruik de grastrimmer op volle snelheid. 2. Gebruik brandstof die niet lang geleden in de goede verhouding is gemengd met synthetische tweetaktolie. 3. Reinig het luchtfilter. Raadpleeg de sectie "Luchtfilter vervangen en reinigen". 4. Neem contact op met een servicecentrum.

Svenska

SYMBOLER

Viktig: Vissa av nedanstående symboler kan finnas på ditt verktyg. Lär dig känna dem och memorera deras betydelse. Genom en korrekt tolkning av dessa symboler kan du använda verktyget med större säkerhet och på rätt sätt.

SYMBOLER	NAMN	BETYDELSE
	Varningssymbol i fråga om säkerhet	Anger en fara, en varning eller en påminnelse. Den betyder: se upp! Det gäller din säkerhet!
	Läs noga igenom bruksanvisningen	Bruksanvisningen innehåller speciella varningar som är avsedda att göra dig uppmärksam på potentiella risker, samt information om hur verktyget fungerar och hur det skall skötas. Läs noga igenom denna bruksanvisning, för att använda verktyget i all säkerhet och på optimalt sätt.
	Använd skyddsglasögon och örnskydd	Använd skyddsglasögon och örnskydd då du använder detta verktyg.
	Använd en skyddshjälm	Använd en skyddshjälm om det finns risk för att föremål faller ner.
	Håll besökare på avstånd	Håll besökare på minst 15 m avstånd från arbetsområdet.
	Studsning	Risk för studsningar.
	Klinga med tre tänder	Detta verktyg fungerar som röjsåg med en klinga med tre tänder, konstruerad för att skära av ogräs och mjuka växter.
	Använd inte klingan med en cirkelsåg	Detta verktyg tillåter inte användning av en sågklinga för cirkelsåg.
	Rotationshastighet (varv/min)	Rotationsriktning och maximal hastighet för skäranordningen i slutet av axeln.
	Stövlar	Använd halksäkra skodon då du arbetar med verktyget.
	Handskar	Använd tjocka arbetshandskar med maximal vidhäftning.
	Rök inte	Rök inte då du blandar till bränslet eller fyller på bränsle i tanken.
	Bensin	Använd blyfri bensin avsedd för bilar med ett oktanvärde på 87 ((R+M)/2) eller mer.
	Olja	Använd en syntetisk tvåtaktsolja för motorer med luftkyllning.
	Blandning bensin + olja	Blanda bränslet väl före varje påfyllning i tanken.
		Manövrera flödaren 5 gånger.
		Detta verktyg uppfyller alla standarder i de EU-länder där det kan köpas.

Svenska

Tack för att du köpt en produkt från Ryobi.

Din grässtrimmer/röjsåg har konstruerats och tillverkats enligt Ryobis strikta specifikationer, vilket gör den till ett pålitligt, lätthanterligt och säkert verktyg. Om du sköter den rätt, har du ett motståndskraftigt och effektivt verktyg som du kan använda i många år.



VARNING

För att minska riskerna för personskador, är det nödvändigt att läsa och förstå denna bruksanvisning.



VARNING

Försök inte använda verktyget innan du har läst igenom och förstått alla instruktioner och säkerhetsföreskrifter som ges i denna handbok. Underlåtenhet att respektera dessa föreskrifter kan leda till olyckor som brand, elstötar eller allvarliga kroppsskador. Spara denna bruksanvisning och slå upp information i den med jämna mellanrum för att arbeta i trygghet och lämna även information till andra eventuella användare.

LÄS ALLA INSTRUKTIONER.

ALLMÄNNA SÄKERHETSFÖRESKRIFTER

- Läs och tänk igenom alla instruktioner innan du använder trimmern/röjsågen, för att arbeta i trygghet. Följ alla säkerhetsföreskrifter. Underlåtenhet att följa nedanstående säkerhetsföreskrifter kan försäkra allvarliga kroppsskador.
- Låt inte barn eller oerfarna personer använda detta verktyg.
- Starta aldrig motorn i ett stängt eller ovädrat rum, för avgaserna kan vara dödliga.
- Städa upp i arbetsområdet före varje användning. Ta bort stenar, glasbitar, spikar, metallvagnar, rep och andra föremål som kan slungas ut eller fastna i trådhuvidet eller sågklingan.
- Använd skyddsglasögon och öronskydd då du arbetar med detta verktyg.
- Ha även långa och tjocka långbyxor, stövlar och handskar. Ha inte lösa kläder, shorts eller smycken och arbeta aldrig barfota.
- Om du har långt hår bör du binda upp det ovanför axelhöjd, för att hindra att det fastnar i rörliga delar.
- Håll barn, besökare och djur på minst 15 m avstånd från den plats där du arbetar.
- Använd inte verktyget om du är trött eller sjuk, påverkad av alkohol eller droger eller om du tar mediciner.
- Använd inte verktyget om det inte är tillräckligt ljusst för att arbeta.

- Se till att du alltid håller balansen. Stå stadigt på båda benen och sträck inte ut armen för långt. Annars kan du falla eller röra vid brännheta delar.
- Håll kroppen på avstånd från rörliga delar.
- För inte händerna i närheten av trimmerns / röjsågens avgasrör eller cylinder, för dessa delar blir brännheta under användningen.
- Kom ihåg att alltid stänga av motorn och koppla ur tändstiftets kabel innan du utför inställningar eller reparationer, utom vid inställning av förgasaren.
- Inspektera verktyget före varje användning för att kontrollera att ingen del är lös, att inte bränsle läcker ut, etc. Byt ut alla skadade delar innan du använder verktyget.
- Var ytterst försiktig, trådhuvidet eller klingan snurrar under inställningen av förgasaren.
- Hos vissa personer kan de vibrationer man utsätts för då man använder ett bärbart verktyg försäkra Raynauds sjukdom, vars symtom är stickningar, domningar och förlust av färg i fingrarna, som i allmänhet syns när man utsätts för köld. Det verkar som om dessa symtom gynnas av arvsfaktorer, exponering för kyla och fuktighet, en viss typ av kost, tobak och vissa arbetsmetoder. I dagens läge vet man ännu inte vilken mängd vibrationer eller hur lång exponering för vibrationer som kan välla denna sjukdom. Tänk i alla fall på att vidta vissa försiktighetsåtgärder för att begränsa exponeringen för vibrationer, som till exempel:
 - a) Var varmt klädd då det är kallt. Använd handskar för att hålla händerna och handlederna varma då du använder verktyget. Det förefaller nämligen som om kölden är en av huvudfaktorerna som gynnar uppkomsten av Raynauds sjukdom.
 - b) Gör några rörelser efter varje användning, för att stimulera blodcirkulationen.
 - c) Håll regelbundna pauser och begränsa den dagliga exponeringen för vibrationer.
- Om du lider av något av dessa symtom, sluta omedelbart använda ditt verktyg och vänd dig till en läkare.
- Kom ihåg att hålla verktyget i gott skick, kontrollera att komponenterna är väl åtdragna och byt ut alla skadade delar.
- Blanda till och förvara bränslet i en dunk som är avsedd för bensin.
- Blanda till och håll i bränslet ute i friska luften, långt från gnistor och öppen eld. Glöm inte att torka upp alla spår av utspillt bränsle. Avlägsna dig minst 9 m från den plats där du fyllde bränsletanken, innan du startar motorn.

Svenska

ALLMÄNNA SÄKERHETSFORESKRIFTER

- Stanna motorn och vänta tills den kylts av innan du fyller på bränsle eller ställer undan verktyget.
- Innan du transporterar verktyget i ett fordon, vänta tills motorn kylts av, töm bränsletanken och fäst verktyget så att det inte rör på sig under transporten.

SPECIFIKA SÄKERHETSFORESKRIFTER FÖR GRÄSTRIMMAR

- Byt ut trådhuvudet om det är sprucket eller har skadats på något sätt. Kontrollera att trådhuvudet är rätt monterat och stadigt fäst. Underlåtenhet att följa denna föreskrift kan försäkra allvarliga kroppsskador.
- Kontrollera att skyddsanordningarna, remmarna, utblåsningshuvorna och handtagen är rätt monterade och stadigt fastsatta.
- Vid trådbyte skall endast skärtråd som rekommenderas av tillverkaren användas. Använd inte någon annan skäraranordning.
- Använd inte verktyget om inte utblåsningshuvorna är monterade och i gott skick.
- Håll stadigt i grästrimmern i båda handtagen, när du använder den. Kom ihåg att hålla trådhuvudet nedanför midjenivå. Försök aldrig trimma om trådhuvudet befinner sig på mer än 76 cm höjd ovanför marken.

SPECIFIKA SÄKERHETSFORESKRIFTER FÖR RÖJSÅGAR OCH FÖR ANVÄNDNING AV EN SÅGKLINGA

- När du har stannat motorn skall du hålla kvar klingan i rotation i tjockt gräs eller ogräs, ända tills den upphör att rotera.
- Använd inte röjsågen om inte skyddskåpan är rätt monterad och fäst, eller om den inte är i gott skick.
- Använd tjocka handskar då du sätter på eller tar bort en klinga.
- Kom ihåg att alltid stanna motorn och koppla ur tändstiftskabeln innan du försöker ta bort någonting som fastnat i klingan och innan du byter eller tar bort klingan.
- Försök inte röra vid klingan eller stanna den då den håller på att rotera.
- En sågklinga som fortsätter att rotera efter att motorn stannat eller då strömbrytaren släppts upp kan försäkra allvarliga kroppsskador. Tänk på att hålla verktyget under kontroll ända tills klingan har stannat helt.

- Byt alltid ut en skadad sågklinga. Kontrollera att klingan är rätt monterad och stadigt fäst före varje användning. Underlåtenhet att följa denna föreskrift kan försäkra allvarliga kroppsskador.
- Vid byte av sågklinga skall du använda endast en klinga med tre tänder som är speciellt konstruerad för din röjsåg. Använd inte någon annat modell av klinga.
- Sågklingorna med tre tänder är konstruerade för att skära av endast ogräs och mjuka växter. Använd inte verktyget för andra ändamål. Använd aldrig en klinga med tre tänder för att såga av buskväxter.
- Var ytterst försiktig då du använder verktyget utrustat med en sågklinga. Ett återslag kan uppstå då sågklingan kommer i kontakt med någonting som den inte kan skära av. Denna kontakt kan försäkra ett plösligt stopp av klingan under en kort stund och slunga verktyget långt bort från det föremål det kommit i kontakt med. Denna reaktion kan vara så våldsam att användaren förlorar kontrollen över verktyget. Ett återslag kan uppstå om sågklingan stöter på ett hinder, blockeras eller vrids. Det finns större risker för återslag i områden där man inte kan se materialet som sågas. För att arbeta på ett rätt sätt och i trygghet klipper du ogräs genom att göra en rörelse från höger till vänster. Om ett föremål eller en träbit befinner sig i sågklingans väg, bidrar denna sidorörelse till att minska återslagseffekten.
- Skär aldrig av någonting som har en diameter på mer än 13 mm.
- Använd alltid selen då du arbetar med röjsågen och ställ in så att du kan arbeta i en bekväm ställning. Håll stadigt verktyget i båda händerna då du arbetar. Håll sågklingan på långt avstånd från kroppen och nedanför midjenivå. Använd aldrig röjsågen med sågklingan på mer än 76 cm avstånd från marken.
- Skydda sågklingan genom att sätta skyddskåpan på den innan du ställer undan eller transporterar verktyget. Ta alltid bort skyddskåpan innan du använder verktyget. Om skyddskåpan inte tas bort, kan den slungas ut då sågklingan roterar.

TEKNISKA DATA

Vikt

- utan bränsle eller skärsystem 7,52 kg
- utan bränsle, med sågklinga 7,87 kg
- utan bränsle, med trådhuvud 7,72 kg

Tankvolym

1230 cm³

Skärbredd

415 mm

Cylindervolym

RBC-52SB 51,7 cm³

RBC-40SB 40 cm³

Svenska

TEKNISKA DATA

Motorns max. effekt (enligt ISO 8893)	
RBC-52SB	1,4 kW / 1,9 HP
RBC-40SB	1,27 kW / 1,7 HP
Max. rotationshastighet	10000 varv/min
Motorns varvtal vid max. rotationshastighet	12500 varv/min
Motorns varvtal vid tomgång	2250-2750 varv/min
Bränsleförbrukning (enligt ISO 8893)	
vid max. motoreffekt	0,85 kg/h
Specifik bränsleförbrukning (enligt ISO 8893)	
vid max. motoreffekt	0,45 kg/h
Vibrationsnivå vid tomgång	
- vänster handtag	7,3 m/s ²
- höger handtag	7,5 m/s ²
Vibrationsnivå med full gas	
- vänster handtag	7,2 m/s ²
- höger handtag	7,5 m/s ²
Ljudtryck (enligt EN ISO 11806:1997, ISO 7917:1987)	102 dBA
Ljudeffekt (enligt ISO 10884)	115 dBpA

BESKRIVNING

1. Sexkantnyckel M6
2. Hål i växelhuset
3. Öppning i den övre flänsen
4. Övre fläns
5. Nedre fläns
6. Blad
7. Ihålig bricka
8. Bricka
9. Mutter för låsning av bladet
10. Växelhus
11. Tändstiftsnyckel
12. Trådhuvid
13. Drivstång
14. Gräsutkast
15. Skruv för gräsutkast
16. Låstungor
17. Urtag
18. Handtag
19. Undre fäste
20. Övre rör
21. Gashandtag
22. Övre fläns
23. Karbinhake
24. Sele
25. Spärrhake för snabb löstagning
26. Fäststöd

27. Skärömråde med maximal effektivitet
28. Skärömråde som kan innebära en fara
29. Strömbrytare
30. Flödare
31. Chokespak
32. Bladskydd
33. Filter

MONTERING

HANDTAG (Fig. 2)

- Placera styrhandtaget (18) i den nedre klämman (19) som sitter på drivaxelns hölje (20).
Anmärkning: Hastighetsreglaget (21) måste vara monterat på användarens högra sida.
- Placera den övre hållaren ovanpå handtaget och dra åt de fyra skruvarna M5 x 25.
- Ställ in styrhandtaget för bästa möjliga användarkontroll, i ett bekvämt upprätt läge.

MONTERING AV SELEN (Fig. 3)

- Fäst karbinhaken (23) för selen vid fäst-anordningen (24) som finns på motorblockets rör.
- Ställ in fäst-anordningens position på röret så att du får en bekväm och stabil arbetsställning och så att sågklingen eller trådhuvidet befinner sig mellan 100 och 300 mm ovanför marken.
Anmärkning: Du kan lätt ta loss selen från verktyget genom att dra kraftigt i spärrhaken för snabb löstagning (25).

MONTERING AV UTBLÅSNINGSHUVEN ELLER SKYDDSKÅPAN (Fig. 4)

Anmärkning: Då du förvandlar din röjsåg till trimmer eller tvärtom skall du kontrollera att du använder motsvarande skydd (skyddskåpa/utblåsningshuv).

MONTERING AV SKYDDSKÅPAN (Fig. 5)

- Fäst skyddskåpan vid fäststödet (26) genom att föra de fyra skruvarna (M5x16) genom monteringsplattan under skyddskåpan och sedan genom fäststödet.
- Dra stadigt åt de fyra skruvarna med hjälp av den levererade skruvmejseln.
Anmärkning: Då du använder trådhuvidet (12) skall utblåsningshuvnen vara fäst vid skyddskåpan.

MONTERING AV UTBLÅSNINGSHUVEN (Fig. 15)

- Fäst gräsutkastet (14) vid skyddskåpan genom att föra in de två låstungorna (16) i de två urtagen (17).

Svenska

MONTERING

- Dra stadigt åt skruven med hjälp av den levererade skruvmejseln.



VARNING

Stanna alltid motorn och koppla ur tändstifts-kabeln innan du utför inställningar, till exempel då du byter skäranordning. Du minskar därmed riskerna för allvarliga kroppsskador.

FÖRVÄNDLING AV RÖJSÅGEN TILL GRÄSTRIMMER

BORTTAGNING AV BLADET (Fig. 7)

- För in sexkantnyckeln M6 (1) i hålet i växelhuset (2) och i öppningen i den övre flänsen (3). Vrid låsmuttern för bladet (9) åt höger med hjälp av den bredaste delen på tändstiftsnyckeln och ta ur muttern.
- Ta loss brickan (8), den inhåliga brickan (5), den nedre flänsen (6), bladet och den övre flänsen (4). Spara den övre och den nedre flänsen för montering av trådhuvedet.
- Fäst gräsutkastet (14) vid skyddskåpan genom att föra in de två låstungorna i urtagen. Dra sedan fast skruven för gräsutkastet med hjälp av skruvmejseldelen på tändstiftsnyckeln.

Anmärkning: Ställ omsorgsfullt undan röjsågens komponenter för att kunna återanvända dem.

MONTERING AV TRÅDHUVEDET (Fig. 6)

- Placera den övre och den nedre flänsen på axeln och rikta dem på ett sådant sätt att de passas in korrekt.
- För in sexkantnyckeln i hålet i växelhuset och i öppningen i den övre flänsen. Placera den smalaste delen av den gängade drivstäng (13) på axeln och vrid den åt vänster. Dra stadigt fast.
- Lämna kvar låsbulten i hålet i växelhuset och i öppningen i den övre flänsen och placera trådhuvedet (12) på den bredaste delen av den gängade drivstäng och vrid den åt höger. Dra stadigt fast.

FÖRVÄNDLING AV TRIMMERN TILL RÖJSÅG

BORTTAGNING AV TRÅDHUVEDET (Fig. 6)

- För in sexkantnyckeln i hålet i växelhuset och i öppningen i den övre flänsen. Ta loss trådhuvedet genom att vrida det åt höger.
- Lämna kvar sexkantnyckeln i hålet i växelhuset och i öppningen i bladets fläns och vrid den gängade drivstäng åt höger för att ta bort den.

- Ta loss den nedre och den övre flänsen. Spara dem för montering av bladet.
- Lossa skruven för gräsutkastet. Ta bort gräsutkastet genom att trycka in de två låstungorna och dra samtidigt utkastet nedåt för att få loss det från skyddskåpan.

Anmärkning: Ställ omsorgsfullt undan trådhuvedet och gräsutkastet för senare användning.

MONTERING AV BLADET (Fig. 7)

- Montera den övre flänsen på axeln och rikta den på ett sådant sätt att den passas in korrekt i växelhuset.
- Placera bladet på den övre flänsen.
- Placera den nedre flänsen på axeln med den inhåliga sidan mot hålet i bladet.
- Montera sedan den inhåliga brickan och sedan brickan.
- Montera låsmuttern för bladet genom att vrida den åt vänster. För in sexkantnyckeln i hålet i växelhuset och i öppningen i den övre flänsen. Dra stadigt fast låsmuttern för bladet med hjälp av den bredaste delen av tändstiftsnyckeln.

ANVÄNDNING



Läs denna bruksanvisning och följ varningarna och säkerhetsföreskrifterna.



Använd säkerhetsglasögon och örönskydd.



Håll besökare och i synnerhet barn och djur på minst 15 m avstånd från arbetsområdet.

BRÄNSLE OCH PÅFYLNING I TANKEN

SÄKER HANTERING AV BRÄNSLET

- Hantera alltid bränslet försiktigt; det är ytterst lättantändligt.
- Blanda till och håll in bränslet ute i friska luften, långt från gnistor och öppen eld. Andas inte in bränsleångor.
- Undvik all kontakt med bensin eller olja.
- Undvik i synnerhet att bensin eller olja stänker i ögonen. Om bensin eller olja stänker i ögonen måste du skölja dem omedelbart med rent vatten. Om irritationen inte försvinner, uppsök omedelbart en läkare.
- Torka omedelbart upp alla spår av utspillt bränsle.

Svenska

ANVÄNDNING

TILLBLANDNING AV BRÄNSLE

- Verktyget fungerar med en tvåtaktsmotor som kräver en blandning av bensen och syntetisk tvåtaktsolja. Blanda den blyfria bensen och den syntetiska tvåtaktsoljan i ett rent kärl som typgodkänts för att innehålla bensen.
- Motorn fungerar med blyfri bensen avsedd för bilar, med ett oktannvärde på 87 ((R+M)/2) eller mer.
- Använd inte blandningar av bensen och olja som säljs på bensinstationer, i synnerhet blandningar för motorcyklar, mopeder, etc.
- Använd endast en syntetisk tvåtaktsolja. Använd inte motorolja för bilar eller tvåtaktsolja för utombordare.
- Blanda bensen och den syntetiska tvåtaktsoljan i proportionen 30:1.
- Blanda bränslet väl före varje påfyllning i tanken
- Blanda till bränslet i små mängder: blanda inte färdigt bränsle för mer än en månad. Vi rekommenderar även att använda en syntetisk tvåtaktsolja som innehåller en bränslestabilisator.



PÅFYLNING I TANKEN

- Rengör tanken runt locket, för att undvika kontaminering av bränslet.
- Skruva långsamt loss tanklocket för att låta trycket sjunka och för att undvika att bränsle sprids ut kring locket.
- Håll försiktigt in bränsleblandningen i tanken och se till att du inte spiller.
- Rengör packningen och kontrollera att den är i gott skick innan du skruvar på locket igen.
- Sätt omedelbart på tanklocket och dra stadigt åt det. Glöm inte att torka upp alla spår av utspillt bränsle. Avlägsna dig minst 9 m från den plats där du fyllde bränsletanken, innan du startar motorn.

Anmärkning: Det är normalt att rök frigörs ur motorn vid den första användningen och ibland även senare.



VARNING

Stanna alltid motorn innan du fyller på bränsle i tanken. Fyll aldrig på verktygets bränsletank när motorn är i gång eller när den fortfarande är varm. Avlägsna dig minst 9 m från den plats där du fyllde bränsletanken, innan du startar motorn. Rök inte!



1 liter	+	33 ml	=	} 30:1
2 liter	+	67 ml	=	
3 liter	+	100 ml	=	
4 liter	+	133 ml	=	
5 liter	+	167 ml	=	

ANVÄNDNING AV GRÄSTRIMMERN (Fig. 8)

Håll i det högra handtaget på trimmern med högra handen och i det vänstra handtaget med den vänstra. Håll stadigt i verktyget med båda händerna under hela användningen. Trimmern skall hållas i ett bekvämt arbetsläge, med det högra handtaget i höfthöjd.

Använd alltid trimmern på högsta varvtal. Klipp högt gräs uppifrån nedåt, för att undvika att gräset rullas runt skafvet och trådhusudet, vilket kunde leda till överhettning av motorn. Om gräs rullar sig runt trådhusudet bör du stanna motorn, koppla ur tändstiftskabeln och ta bort det gräs som kilats fast. En långvarig användning på medelhögt varvtal kan leda till att olja rinner ut ur avgasröret.

RÅD SOM GÄLLER TRIMNING (Fig. 9)

- Håll grästrimmern lutad mot det område som ska trimmas - se skärområdet med maximal effektivitet (27).
- Om du inte lutar trimmer korrekt kan trimningen visa sig farlig – se skärområdet som kan innebära en fara (28).
- Det är ändarna av tråden som skär; tryck inte in trådhusudet i högt gräs.
- Kontakt med stängsel, staket, tegelmurar, trottoarer eller trä sliter tråden snabbare och kan t.o.m. bryta av den.
- Undvik kontakt med träd och buskage. Trädbark, träalister, paneling och pålar för plank kan skadas av tråden.

ANVÄNDNING AV RÖJSÅGEN (Fig. 10-11)

Håll i det högra handtaget på röjsågen med högra handen och i det vänstra handtaget med den vänstra. Håll stadigt i verktyget med båda händerna under hela användningen. Röjsågen skall hållas i ett bekvämt arbetsläge, med det högra handtaget i höfthöjd. Håll stadigt i verktyget och stå i jämvikt. Du undviker då att förlora balansen om sågklingan studsar.

Justera selen så att du kan arbeta i en bekväm ställning. Selen gör det även möjligt att hålla sågklingan på lämpligt avstånd från kroppen.

Var ytterst försiktig då du använder verktyget utrustat med en sågklinga. Ett återslag kan uppstå då sågklingan kommer i kontakt med någonting som den inte kan skära av.

Svenska

ANVÄNDNING

Denna kontakt kan försäkra ett plötsligt stopp av klingan under en kort stund och slunga verktyget långt bort från det föremål det kommit i kontakt med. Denna reaktion kan vara så våldsam att användaren förlorar kontrollen över verktyget. Ett återslag kan uppstå om sågklingan stöter på ett hinder, blockeras eller vrids. Det finns större risker för återslag i områden där man inte kan se materialet som sågas. För att arbeta på ett rätt sätt och i trygghet klipper du ogräs genom att göra en rörelse från höger till vänster. Om ett föremål eller en träbit befinner sig i sågklingans väg, bidrar denna sidorörelse till att minska återslagseffekten.

SÅGKLINGA MED TRE TÄNDER

Sågklingorna med tre tänder är konstruerade för att skära av endast ogräs och mjuka växter. Då klingan är slö kan du vända om den för att kunna fortsätta att använda den. Slipa inte en klinga med tre tänder.

REKOMMENDATIONER FÖR ARBETE MED SÅGKLINGAN



VARNING

Var ytterst försiktig då du använder en sågklinga. Läs noggrant igenom avsnittet "Specifika säkerhetsföreskrifter för röjsågar och för användning av sågklinga" i denna bruksanvisning.

- Håll alltid i verktyget med båda händerna då du använder det. Ha ett gott grepp om verktyget.
- Håll stadigt i verktyget och stå i jämvikt. Du undviker då att förlora balansen om sågklingan studsar.
- Granska det område du skall arbeta i och avlägsna hinder som t. ex. glasbitar, stenar, betong, ståltrådsstängsel, kablar, trä, metall, etc.
- Använd aldrig röjsågen längs stigar, plank, pålar, byggnader eller andra fasta hinder.
- Återanvänd inte en sågklinga efter att du har stött mot ett hårt föremål, utan att först ha kontrollerat att den inte skadats. Använd aldrig en skadad klinga.
- Arbeta med en bred svepande sidorörelse, från höger mot vänster.

STARTA OCH STOPPA VERKTYGET (Fig. 12; Fig. 16)



VARNING

Starta aldrig motorn i ett stängt eller ovädrat rum, för avgaserna kan vara dödliga.

KALLSTART

- Placera trimmern platt på en bar yta. Starta motorn genom att ställa strömbrytaren på / av (29) på "I" (på).
- Pumpa med flödaren (30) 5 gånger.
Anmärkning: Tryck inte på strömbrytaren (21) förrän motorn har startat. Det skulle hindra en normal igångsättning av verktyget.
- För chokespaken (31) uppåt till stängt läge (N).
- Dra i startsnöret (1) ända tills motorn startar.
- För chokespaken nedåt till öppet läge (II).
- Låt motorn gå i några minuter innan du börjar använda verktyget.

START MED VARM MOTOR

- Placera trimmern platt på en bar yta. Starta motorn genom att ställa strömbrytaren på / av (29) på "I" (på).
- Chokespaken skall redan befinna sig i öppet läge (II). Dra i startsnöret ända tills motorn startar.

STANNA MOTORN

För att stanna motorn placerar du strömbrytaren på / av på "O".

UNDERHÅLL



VARNING

Vid underhåll bör endast originaldelar, -tillbehör och -verktyg användas. Underlåtenhet att följa denna föreskrift kan innebära risker för felaktig funktion av verktyget och för allvarliga kroppsskador. Dessutom skulle det leda till garantirättigheterna går förlorade.

- Använd inte skäranordningen med motorn på tomgång. Om denna föreskrift inte följs är det nödvändigt att justera kopplingen eller låta reparera verktyget av en kvalificerad tekniker.
- Utför endast de inställningar och reparationer som beskrivs i denna bruksanvisning. För alla andra ingrepp bör du lämna in trimmern på en serviceverkstad som godkänts av Ryobi.
- Ett felaktigt underhåll av verktyget kan leda till ett överskott av sot som kan minska verktygets effektivitet och leda till att svarta oljiga rester strömmar ut genom avgasöppningen.
- Kontrollera att skyddsanordningarna, remmarna, gräsutkastaren och handtagen är rätt monterade och stadigt fastsatta. Du minskar därmed riskerna för allvarliga kroppsskador.

UNDERHÅLL

TRÅDBYTE

- Använd endast tråd med 2,7 mm diameter.
- Stanna motorn och koppla ur tändstiftskabeln. Håll i tråd huvudet och skruva loss det från spolen genom att vrida det mot höger.
- Tryck på den knappen på tråd huvudet och mata fram tråd.
- Tryck på den knappen och för den nya tråden genom öglan på tråd huvudet.

SKYDD FÖR SÅGKLINGAN (Fig. 13)

Sätt alltid skyddet (32) på klingan då du inte använder röjsågen. Använd alltid handskar och var ytterst försiktig då du hanterar klingan.

Anmärkning: Ta alltid bort skyddskåpan innan du använder verktyget. Om skyddskåpan inte tas bort, kan den slungas ut då sågklingan roterar.

RENGÖRING AV AVGASÖPPNINGEN OCH LJUDDÄMPAREN

Beroende på den typ av bränsle som används, på oljetyp och oljemängd och/eller på användningsförhållandena kan avgasöppningen och ljuddämparen täppas till av ett överskott av sot. Om du konstaterar en effektförlust i verktyget skall du låta rengöra det av en kvalificerad tekniker.

BYTE OCH RENGÖRING AV LUFTFILTRET (Fig. 14)

För att optimera verktygets effektivitet och livslängd bör du se till att luftfiltret hålls rent.

- Ta bort locket till luftfiltret genom att skruva loss skruven som finns på locket.
- Ta ut fästplattan som finns inne i luftfiltrets fack.
- Ta ut filtret (33) och rengör det med varmt tvålsvatten. Spola det rent och låt det torka fullständigt. Byt ut det en gång i året för optimal effektivitet.
- Sätt tillbaka luftfiltret.
- Sätt tillbaka fästplattan.
- Sätt locket tillbaka på luftfiltret och dra stadigt åt skruven.

TANKLOCK



VARNING

Ett tanklock som inte är hermetiskt medför risker för brand och måste bytas ut omedelbart.

Tanklocket omfattar ett filter och en backventil som inte kan repareras. Ett nedsmutsat filter är skadligt för motorns funktion. Om motorn fungerar då tanklocket är en aning lossat, är det möjligt att backventilen är defekt och att filtret är nedsmutsat. Byt ut tanklocket vid behov.

TÄNDSTIFT

Med din trimmer / röjsåg används ett tändstift av typen TORCH L7RTC med ett elektrodavstånd på 0,6 - 0,7 mm. Använd endast den modell som rekommenderas och byt ut tändstiftet varje år.

FÖRVARING (1 MÅNAD ELLER MER)

- Håll ut allt resterande bränsle ur tanken i en dunk som är avsedd för bensen. Låt motorn gå tills den stannar.
- Rengör trimmern omsorgsfullt. Förvara det på en torr, väl ventilerad plats, utom räckhåll för barn. Förvara det inte i närheten av korrosiva ämnen som kemikalier avsedda för trädgårdsskötsel eller salter mot frost.
- Skydda klingan genom att sätta skyddskåpan på den innan du ställer undan eller transporterar verktyget.
- Följ ISO-standarderna och de lokala bestämmelserna om förvaring och hantering av bränsle. Du kan använda det bränsle som finns kvar med ett annat verktyg som har en tvåtaktsmotor.

Svenska

PROBLEMLÖSNING

OM DESSA ÅTGÄRDER INTE HJÄLPER DIG ATT LÖSA DET PROBLEM DU RÅKAT UT FÖR, KONTAKTA EN SERVICEVERKSTAD SOM GODKÄNTS AV RYOBI.

PROBLEM	MÖJLIG ORSAK	LÖSNING
Motorn vägrar att starta.	<ol style="list-style-type: none"> 1. Ingen gnista. 2. Inget bränsle. 3. Motorn är flödad. 4. Det är svårare att dra i startsnöret än då verktyget var nytt. 	<ol style="list-style-type: none"> 1. Kontrollera tändstiftets skick. Ta loss tändstiftet. Sätt tillbaka tändstiftets lock och placera tändstiftet på metallcylindern. Dra i startsnöret och titta om en gnista bildas vid tändstiftets elektrod. Om ingen gnista syns, gör om detta test med ett nytt tändstift. 2. Manövrera flödaren ända tills den är fylld med bränsle. Om flödaren inte fylls, betyder det att bränslesystemet är igensatt. Kontakta en reparationsverkstad. Om flödaren fylls, kan det hända att motorn är flödad (se nästa avsnitt). 3. Ta ut tändstiftet och vänd på trimmern så att tändstiftets öppning är riktad mot marken. Kontrollera att chokespaken är i öppet läge (III) och dra i starthandtaget 10-14 gånger. Detta borde befria motorn från överflödigt bränsle. Rengör och montera tillbaka tändstiftet. Dra tre gånger i startsnöret medan du håller avtryckaren helt intryckt, med chokespaken i öppet läge (III). Om motorn inte startar, placera chokespaken i stängt läge (N) och följ instruktionerna som ges i avsnittet "Starta och stoppa verktyget". Om motorn fortfarande inte startar, upprepa de olika momenten med ett nytt tändstift. 4. Kontakta en reparationsverkstad.
Motorn startar men går inte upp i varv.	Förgasaren måste justeras.	Kontakta en reparationsverkstad.
Motorn når inte upp till max. varvtal och avger för mycket rök.	<ol style="list-style-type: none"> 1. Kontrollera bränsleblandningen. 2. Lufffiltret är smutsigt. 3. Förgasaren måste justeras. 	<ol style="list-style-type: none"> 1. Använd ett nyligen tillblandat bränsle som innehåller rätt mängd tvåtaktsolja. 2. Rengör lufffiltret. Se avsnittet "Byte och rengöring av lufffiltret". 3. Kontakta en reparationsverkstad.

Svenska















PROBLEMLÖSNING

PROBLEM	MÖJLIG ORSAK	LÖSNING
Motorn startar och går upp i varv, men håller inte tomgång.	Förgasaren måste justeras.	Kontakta en reparationsverkstad.
Sågklingan fortsätter att snurra då motorn är i tomgång.	Förgasaren måste justeras.	Kontakta en reparationsverkstad.
Gräs rullas runt röret och trådhuvedet.	<ol style="list-style-type: none"> Du klipper högt gräs alldeles när markytan. Du använder trimmern på medelhögt varvtal. 	<ol style="list-style-type: none"> Klipp högt fräs uppifrån nedåt. Använd trimmern på högsta varvtal.
Olja rinner ut genom avgasöppningen.	<ol style="list-style-type: none"> Du använder trimmern på medelhögt varvtal. Kontrollera bränsleblandningen. Luftfiltret är smutsigt. Förgasaren måste justeras. 	<ol style="list-style-type: none"> Använd trimmern på högsta varvtal. Använd ett nyligen tillblandat bränsle som innehåller rätt mängd tvåtaksolja. Rengör luftfiltret. Se avsnittet "Byte och rengöring av luftfiltret". Kontakta en reparationsverkstad.

Dansk

SYMBOLER

Vigtigt: Visse af nedenstående symboler kan være anført på redskabet. Kig dem omhyggeligt igennem, og husk, hvad de betyder. Hvis disse symboler er forstået rigtigt, kan redskabet bruges mere sikkert og hensigtsmæssigt.

SYMBOLER	BENÆVNELSE	BETYDNING
	Advarselssymbol om sikkerhed	Betyder fare, advarsel eller pas på. Det vil sige: OBS! Det drejer sig om brugerens sikkerhed!!!
	Læs brugervejledningen omhyggeligt igennem	Brugervejledningen indeholder særlige advarsler for at henlede opmærksomheden på mulige farer samt informationer om redskabets virkemåde og vedligeholdelse. Læs denne brugervejledning grundigt igennem, så redskabet kan anvendes sikkert og optimalt.
	Brug sikkerhedsbriller og høreværn	Brug sikkerhedsbriller og høreværn under arbejdet med dette redskab.
	Brug sikkerhedshjelm	Brug sikkerhedshjelm, hvis der er fare for nedfaldende genstande.
	Hold tilskuere på afstand	Sørg for at tilskuere holder sig i mindst 15 m afstand fra arbejdsområdet.
	Tilbageslag	Risiko for tilbageslag.
	Trebladet klinge	Dette redskaber arbejder som krattrydder med en trebladet klinge beregnet til ukrudt og bløde planter.
	Brug ikke rundsavklinger	Dette redskab må ikke anvendes med rundsavklinger.
	Omdrejningshastighed (o/min.)	Skæreanordningens omløbsretning og maksimale hastighed ved akseldudgangen.
	Støvler	Brug skridsikre sikkerhedssko under arbejdet med dette redskab.
	Handsker	Brug kraftige arbejdshandsker med godt greb.
	Rygning forbudt	Lad være med at ryge ved blanding af brændstof eller påfyldning af brændstofbeholderen.
	Benzin	Brug blyfri benzin til personvogne med et oktantal på 87 ((R+M)/2) eller derover.
	Olie	Anvend syntetisk olie til luftkølede totaktsmotorer.
	Blanding benzin + olie	Bland brændstoffet godt, inden beholderen fyldes op.

Dansk

SYMBOLER

Vigtigt: Visse af nedenstående symboler kan være anført på redskabet. Kig dem omhyggeligt igennem, og husk, hvad de betyder. Hvis disse symboler er forstået rigtigt, kan redskabet bruges mere sikkert og hensigtsmæssigt.

SYMBOLER	BENÆVNELSE	BETYDNING
		Tryk 5 gange på spædeumpen.
		Dette redskab overholder alle lovkrav og standarder i det EU-land, hvor det er købt.

Til lykke med det nye Ryobi produkt.

Kanttrimmeren/kratrydderen er konstrueret og fremstillet i overensstemmelse med Ryobis strenge krav, således at den er sikker og praktisk at bruge. Hvis redskabet bliver vedligeholdt omhyggeligt, vil det kunne holde og arbejde effektivt i mange år.



ADVARSEL

For at formindske faren for at komme til skade skal denne brugervejledning læses igennem, så man er sikker på at have forstået anvisningerne.



ADVARSEL

Forsøg ikke at anvende redskabet, før alle anvisningerne og sikkerhedsreglerne i denne vejledning er læst grundigt igennem og forstået til bunds. Hvis disse regler ikke overholdes, kan der ske uheld og ulykker som brand, elektrisk stød eller alvorlige personskader. Gem denne brugervejledning, og slå jævnligt op i den for at kunne arbejde i fuld sikkerhed og eventuelt informere andre brugere.

LÆS ALLE ANVISNINGERNE IGENNEM.

ALMINDELIGE SIKKERHEDSREGLER

- Læs denne vejledning, og vær sikker på at have forstået alle anvisningerne for at kunne arbejde sikkert, inden kanttrimmeren/kratrydderen tages i brug. Overhold alle sikkerhedsreglerne. Hvis nedenstående sikkerhedsregler ikke overholdes, kan man komme alvorligt til skade.
- Lad ikke børn og uerfarne personer bruge dette redskab.
- Start aldrig motoren, og lad den aldrig gå i et lukket rum eller med dårlig ventilation, eftersom udstødningssgasserne kan være dødbringende.

- Ryd arbejdsområdet, inden redskabet tages i brug. Fjern sten, glasskår, søm, wire, snore og andre genstande, som kan blive slynget ud eller sætte sig fast i trimmehovedet eller klingens.
- Brug sikkerhedsbriller og høreværn under arbejdet med dette redskab.
- Tag også lange bukser i kraftigt stof på samt støvler og handsker. Undgå løsthængende tøj, shorts og smykker, og arbejd aldrig barfodet.
- Langt hår skal holdes samlet over skulderhøjde, så det ikke kan hænge fast i de bevægelige elementer.
- Sørg for at holde børn, tilskuere og dyr i mindst 15 m afstand fra arbejdsstedet.
- Redskabet må aldrig bruges, hvis man er er træt eller syg, påvirket af spiritus eller narkotika eller tager medicin.
- Brug ikke redskabet, hvis der ikke er tilstrækkeligt lys til at arbejde.
- Stå altid med vægten på begge ben for at holde balancen. Fordel vægten på begge ben, og lad være med at strække armen for langt ud. Ellers kan man falde eller komme til at røre ved meget varme elementer.
- Hold kroppen væk fra elementer i bevægelse.
- Før ikke hænderne hen i nærheden af kanttrimmerens/kratrydderens udstødning eller cylinder, de bliver nemlig meget varme under drift.
- Stands altid motoren, og afbryd tændrørets ledningsforbindelse inden indstilling eller reparation, undtagen ved justering af karburatoren.
- Se redskabet efter, inden det tages i brug, for at kontrollere, at der ikke er løse dele, at der ikke er brandstofdudslip m.v. Udskift beskadigede dele, inden redskabet startes.
- Vær særlig forsigtig ved indstilling af karburatoren, da trimmehovedet eller klingens drejer rundt.

Dansk

ALMINDELIGE SIKKERHEDSREGLER

- Hos visse mennesker kan vibrationer fra et bærbart redskab i drift fremkalde "Raynauds syge", der giver sig udslag i prikkende, følelseløse og blege fingre, fortrinsvis når de udsættes for kulde. Tilsyneladende fremmes disse symptomer af arvelige faktorer, kulde og fugt, tobak og visse kost- og arbejdsvaner. Det vides ikke på det aktuelle forskningsstadium, hvor mange vibrationer eller hvor lang tids rystelser der skal til for at fremkalde sygdommen. Imidlertid skal der tages nogle forholdsregler for ikke at udsætte brugeren for unødige vibrationer:

- Tag varm tøj på, når det er koldt. Brug handsker, så hænder og hændel holdes varme under arbejdet med redskabet. Kulde er nemlig tilsyneladende en af de hovedfaktorer, der fremmer udbruddet af Raynauds syge.
- Lav nogle øvelser for at stimulere blodomløbet efter brug af redskabet.
- Hold pause med jævne mellemrum, og undgå langvarig udsættelse for vibrationer hver dag.

Hvis et af disse symptomer viser sig, må redskabet ikke bruges mere, og der skal søges læge.

- Hold redskabet i god stand, se efter, om delene er spændt godt, og sørg for at få skiftet beskadigede dele.
- Bland og opbevar brændstoffet i en dunk beregnet til benzin.
- Bland og påfyld brændstof udendørs og aldrig i nærheden af gnister eller åben ild. Tør altid spildt brændstof op. Gå mindst 9 m væk fra det sted, hvor brændstofbeholderen blev fyldt, inden motoren startes.
- Stands motoren, og vent til den er kølet af, inden beholderen fyldes op eller redskabet stilles væk.
- Før redskabet transporteres i et motorkøretøj, skal redskabets motor køle af, beholderen tømmes og redskabet spændes fast, så det ikke bevæger sig under transporten.

SÆRLIGE SIKKERHEDSREGLER FOR KANTRIMMERE

- Skift trimmehovedet, hvis det er revnet, skåret eller beskadiget på nogen måde. Se efter, om trimme-hovedet er monteret og fastspændt rigtigt. Hvis denne regel ikke overholdes, kan man komme alvorligt til skade.
- Se efter, om sikkerhedsanordninger, remme, afskærmninger og håndtag er monteret og fastspændt korrekt.

- Hvis trimmetråden skal skiftes, må der kun anvendes den af fabrikanten anbefalede tråd. Brug aldrig andre skæreeanordninger.
- Brug aldrig redskabet, hvis græsskærmen ikke sidder på plads og er i god stand.
- Hold godt fast i begge kanttrimmerens håndtag under arbejdet. Før og hold trimmehovedet under taljehøjde. Forsøg aldrig at arbejde med trimmehovedet mere end 76 cm over jorden.

SÆRLIGE SIKKERHEDSREGLER FOR KRATRYDDERE OG BRUG AF KLINGE

- Når motoren er standset, holdes den roterende klinge ned i tæt græs eller ukrudt, indtil den holder op med at dreje rundt.
- Brug ikke kratrydderen, hvis klingskærmen ikke er monteret og fastspændt rigtigt, eller hvis den ikke er i god stand.
- Brug kraftige handsker ved montering eller aftagning af klingen.
- Husk altid at standse motoren og afbryde tændrørets ledningsforbindelse, inden fastklemt materiale fjernes fra klingen, og inden klingen skiftes eller afmonteres.
- Forsøg ikke at røre ved klingen eller stoppe den, mens den drejer rundt.
- Klingen bliver ved med at dreje rundt på grund af træghed, efter motoren er standset, eller når speederknappen er sluppet, hvilket kan forårsage alvorlige personskader. Fasthold grebet om redskabet, indtil klingen er holdt helt op med at dreje rundt.
- Skift klingen, hvis den er beskadiget. Se efter, om klingen er monteret og fastgjort rigtigt, inden redskabet tages i brug. Hvis denne regel ikke overholdes, kan man komme alvorligt til skade.
- Hvis klingen skal udskiftes, må der kun anvendes en trebladet klinge specielt beregnet til denne kratrydder. Brug aldrig andre typer klinger.
- De trebladede klinger er kun beregnet til at rydde ukrudt og bløde planter. Redskabet må ikke anvendes til andre formål. Brug aldrig den trebladede klinge til at beskære buske.
- Vær særlig forsigtig, når redskabet bruges med klinge. Det kan springe tilbage, hvis klingen kommer i berøring med noget, den ikke kan skære. Det kan betyde, at klingen pludselig stopper et kort øjeblik, så redskabet bliver slynget væk fra den genstand, klingen har ramt. Reaktionen er ret voldsom, og brugeren kan miste herredømmet over redskabet. Tilbageslag kan opstå, hvis klingen møder en forhindring, sætter sig fast eller vrider sig.

Dansk

SÆRLIGE SIKKERHEDSREGLER FOR KRATRYDDERE OG BRUG AF KLINGE

Tilbageslag er mere tilbøjelig til at opstå i et område, hvor det er svært at se, hvor klingens arbejder. For at kunne arbejde hensigtsmæssigt og forsvarligt skal ukrudtet ryddes med en sideværts bevægelse fra højre mod venstre. Hvis en genstand eller et stykke træ befinder sig i klingens bane, er denne sideværts bevægelse med til at formindske tilbageslagsvirkningen.

- Skær aldrig planter, som er mere en 13 mm tykke.
- Brug altid bæreselen ved arbejdet med kratrydderen, og indstil selen til en behagelig arbejdsstilling. Hold godt fast i begge redskabets håndtag under arbejdet. Før klingens væk fra kroppen og under taljehøjde. Brug aldrig kratrydderen med klingens i mere end 76 cm fra jorden.
- Sæt klingsikringen på den trebladede klinge, inden redskabet stilles væk eller transporteres. Tag altid klingsikringen af, inden redskabet tages i brug. Hvis klingsikringen ikke er taget af, kan den bliver slynget ud, når klingens begynder at dreje rundt.

TEKNISKE SPECIFIKATIONER

Vægt	
- uden brændstof eller skæreanordning	7,52 kg
- uden brændstof, med klinge	7,87 kg
- uden brændstof med trimmehoved	7,72 kg
Beholderens kapacitet	1230 cm ³
Trimmebredde	415 mm
Slagvolumen	
RBC-52SB	51,7 cm ³
RBC-40SB	40 cm ³
Max. motorydelse (efter ISO 8893)	
RBC-52SB	1,4 kW / 1,9 HP
RBC-40SB	1,27 kW / 1,7 HP
Max. omdrejningshastighed	
Motoromdrejninger ved max. omløbshastighed	12.500 o/min.
Motorens tomgangshastighed	2250 - 2750 o/min.
Brændstofforbrug (efter ISO 8893) ved max. motorydelse	0,85 kg/t
Specifikt brændstofforbrug (efter ISO 8893)	
ved max. motorydelse	0,45 kg/t
Vibrationsniveau i tomgang	
- venstre håndtag	7,3 m/s ²
- højre håndtag	7,5 m/s ²
Vibrationsniveau ved fuld hastighed	

- venstre håndtag	7,2 m/s ²
- højre håndtag	7,5 m/s ²
Lydtryksniveau (efter EN ISO 11806):	
1997, ISO 7917:1987)	102 dBA
Lydeffektniveau (efter ISO 10884)	115 dBpA

BESKRIVELSE

1. M6 sekskantnøgle
2. Hul i gearhus
3. Slids i øverste flange
4. Øverste flange
5. Nederste flange
6. Klinge
7. Hul skive
8. Skive
9. Klingelåsemøtrik
10. Gearhus
11. Tændrørsnøgle
12. Trimmehoved
13. Drivevindstykke
14. Græsskærm
15. Skrue i græsskærm
16. Låsetappe
17. Hak
18. Håndtag
19. Nederste beslag
20. Øverste rør
21. Gashåndtag
22. Øverste beslag
23. Karabinhage
24. Bæresele
25. Streng til hurtig afhægtning
26. Monteringsbeslag
27. Mest effektive trimmeområde
28. Farligt trimmeområde
29. Start-stopknap
30. Spædepumpe
31. Chokergreb
32. Klingsikring
33. Filter

MONTERING

STYR (Fig. 2)

- Anbring styret (18) i den nederste klemme (19) på drivakselhuset (skaffet) (20).
Bemærk: Gashåndtaget (klemmegreb) (21) skal monteres på højre side af skaffet, set fra arbejdsposition.
- Anbring det øverste beslag (22) oven på håndtaget, og stram de fire M5 x 25 skruer.
- Indstil styret, så brugeren får den bedst mulige kontrol over maskinen, når han indtager en bekvem, lodret kropsstilling.

MONTERING

MONTERING AF BÆRESELE (Fig. 3)

- Sæt bæreselens karabinhage (23) fast i forankringsspændet (24) på motorblokkens rør.
- Juster forankringsspændets position på røret for at få en behagelig og stabil arbejdsstilling, således at klingens eller trimmehovedet befinder sig mellem 100 og 300 mm over jorden.

Bemærk: For at løsne bæreselen hurtigt trækkes hårdt i afhængningsstrengen (25).

MONTERING AF GRÆSSKÆRM ELLER KLINGESKÆRM (Fig. 4)

Bemærk: Ved skift fra krattrydder til kanttrimmer eller omvendt, skal der anvendes den tilhørende beskyttelsesanordning (klingeskærm/græsskærm).

MONTERING AF KLINGESKÆRM (Fig. 5)

- Spænd klingeskærmen fast på holdebeslaget (26) med de fire skruer (M5x16), som sættes ind i monteringspladen, føres under klingeskærmen og derefter ind i holdebeslaget.
- Stram de fire skruer godt ved hjælp af den medleverede skruetrækker.

Bemærk: Ved anvendelse af trimmehoved (12) skal græsskærmen sættes fast på klingeskærmen.

MONTERING AF GRÆSSKÆRM (Fig. 15)

- Sæt græsskærmen (14) fast på klingeskærmen ved hjælp af de to låsetappe (16), som stikkes ind i de to hak (17).
- Stram skruen godt ved hjælp af den medleverede skruetrækker.



ADVARSEL

Stand altid motoren, og afbryd tændrørets ledningsforbindelse inden indstilling, f.eks. ved skift af skæreanordning. Det formindsker faren for at komme alvorligt til skade.

SKIFT FRA KRATRYDDER TIL KANTTRIMMER

AFTAGNING AF KLINGE (Fig. 7)

- Sæt M6 sekskantnøglen (1) ind i hullet i gearhuset (2) og ind i slidsen i den øverste flange (3). Drej klingelåsemøtrikken (9) mod højre ved hjælp af den bredeste del af tændrørsnøglen, og tag møtrikken af.
- Fjern skiven (8), den hule skive (5), den nederste flange (6), klingens og den øverste flange (4). Gem den øverste og nederste flange, de skal anvendes til monteringen af trimmehovedet.

- Sæt græsskærmen (14) fast på klingeskærmen med de to låsetappe, som stikkes ind i hakkene. Stram derefter græsskærmens skrue ved hjælp af tændrørsnøglen skruetrækkerdel.

Bemærk: Opbevar kratryddedelene omhyggeligt, så de er til at finde igen.

MONTERING AF TRIMMEHOVED (Fig. 6)

- Sæt den øverste og nederste flange på akslen, og vend dem, så de går rigtigt på plads.
- Sæt M6 sekskantnøglen ind i hullet i gearhuset og ind i slidsen i den øverste flange. Anbring den smalleste del af drivgevindstykket (13) på akslen, og drej det mod venstre. Spænd delene godt fast.
- Mens låsebolten sidder i gearhusets hul og i slidsen i den øverste flange, sættes trimmehovedet (12) på den bredeste del af drivgevindstykket og drejes mod højre. Spænd delene godt fast.

SKIFT FRA KANTTRIMMER TIL KRATRYDDER

AFTAGNING AF TRIMMEHOVED (Fig. 6)

- Sæt M6 sekskantnøglen ind i hullet i gearhuset og ind i slidsen i den øverste flange. Tag trimmehovedet af ved drejning mod højre.
- Tag den øverste og nederste flange af. Gem dem til monteringen af klingens.
- Mens sekskantnøglen sidder i gearhusets hul og i slidsen i den øverste flange, drejes drivgevindstykket mod højre og fjernes.
- Tag skruen i græsskærmen ud. Tag græsskærmen af ved indtrykning af de to låsetappe, samtidig med at græsskærmen trækkes ned for at løsne den fra klingeskærmen.

Bemærk: Opbevar trimmehovedet og græsskærmen omhyggeligt, så de kan findes igen til senere brug.

MONTERING AF KLINGE (Fig. 7)

- Sæt den øverste flange på akslen, og vend den således, at den går ordentligt på plads på gearhuset.
- Sæt klingens på den øverste flange.
- Sæt den nederste flange på akslen med den hule side mod hullet i klingens.
- Sæt derefter den hule skive og skiven på plads.
- Sæt klingelåsemøtrikken på, og drej den mod venstre. Sæt M6 sekskantnøglen ind i hullet i gearhuset og ind i slidsen i den øverste flange. Stram klingelåsemøtrikken godt ved hjælp af tændrørsnøglen bredeste del.

Dansk

ANVENDELSE



Læs brugervejledningen igennem, og følg advarselsanvisningerne og sikkerhedsreglerne.



Brug sikkerhedsbriller og høreværn.



Sørg for, at tilskuere især børn og dyr holder sig i mindst 15 m afstand fra arbejdsområdet.

BRÆNDSTOF OG PÅFYLDNING AF BEHOLDER

SIKKER HÅNDTERING AF BRÆNDSTOF

- Brændstof skal altid håndteres med omtanke; det er nemlig meget brandfarligt.
- Bland og påfyld altid brændstof udendørs og aldrig i nærheden af gnister eller åben ild. Undgå indånding af brændstofdampene.
- Undgå kontakt med blyfri benzín eller olie.
- Undgå især at få sprøjtet benzín eller olie i øjnene. Hvis man får benzín eller olie i øjnene, skylles omgående med rent vand. Ved vedvarende øjenirritation søges omgående læge.
- Tør straks spildt brændstof op.

BLANDING AF BRÆNDSTOF

- Redskabet har en totaktsmotor, som bruger en blanding af benzín og syntetisk totaktsolie. Bland blyfri benzín og syntetisk totaktsolie i en ren beholder godkendt til benzín.
- Motoren arbejder med blyfri benzín til personvogne med et oktantal på 87 ((R+M)/2) eller derover.
- Brug ikke benzín/olieblandinger, som kan købes på servicestationerne, f.eks. blandinger til motorcykler, knallerter o.l.
- Anvend udelukkende syntetisk olie til totaktsmotorer. Brug aldrig motorolie til personbiler eller totaktsolie til p h ngsmotorer.
- Bland benzín og syntetisk totaktsolie i forholdet 30:1.
- Bland br ndstoffet godt, inden beholderen fyldes op.
- Bland sm  m ngder br ndstof ad gangen: bland ikke br ndstof til mere end en m ned. Det anbefales ligeledes at anvende syntetisk totaktsolie, som indeholder br ndstofstabilisator.



P FYLDNING AF BEHOLDER

- Rens beholderen omkring d kslet for ikke at f  snavs i br ndstoffet.
- Skr  langsomt d kslet af beholderen, s  trykket kan slippe ud, og for at undg , at br ndstoffet l ber ud omkring d ksel bningen.
- H ld forsigtigt br ndstofblandingen i beholderen, uden at spilde.
- Rens og se pakningen efter, inden d kslet skrues p  igen.
- S t hurtigt d kslet p  beholderen igen, og sp nd det godt. T r altid spildt br ndstof op. G  mindst 9 m v k fra det sted, hvor br ndstofbeholderen blev fyldt, inden motoren startes.

Bem rk: Det er normalt, at der kommer r g fra motoren ved f rste ibrugtagning og somme tider de f lgende gange.



ADVARSEL

Stand s lvs altid motoren, inden beholderen fyldes op. H ld ikke br ndstof i redskabets beholder, n r motoren g r eller stadig er varm. G  mindst 9 m v k fra det sted, hvor br ndstofbeholderen blev fyldt, inden motoren startes. Ryg aldrig i n rheden.



1 liter	+	33 ml	=	} 30:1
2 liter	+	67 ml	=	
3 liter	+	100 ml	=	
4 liter	+	133 ml	=	
5 liter	+	167 ml	=	

ANVENDELSE AF KANTRIMMER (Fig. 8)

Tag fat i kantrimmerens h jre h ndtag med h jre h nd og i venstre h ndtag med venstre h nd. Hold godt fast i redskabet med begge h nder, s  l nge det arbejder. Kantrimmeren skal holdes i en behagelig arbejdsstilling med h jre h ndtag i hofteh jde.

Brug altid kantrimmeren med fuld hastighed. Klip altid h jt gr s oppefra og ned for at undg , at gr sset vinkler sig rundt om r ret og trimmehovedet, hvilket kan bevirke overophedning af motoren. Hvis gr sset vikler sig rundt om trimmehovedet, skal motoren standses, ledningsforbindelsen p  t ndr ret afbrydes, inden det fastklemt gr s fjernes. Hvis maskinen anvendes i l ngere tid med mellemhastighed, vil der l be olie ud ved udst dningen.

TRIMMEVEJLEDNING (Fig. 9)

- Hold kantrimmeren skr t ned mod det omr de, der skal trimmes – det mest effektive trimmeomr de (27).

Dansk

ANVENDELSE

- Hvis kanttrimmeren ikke holdes rigtigt, kan den være farlig at bruge – se farligt trimmeområde (28).
- Det er de to trådspidser, der klipper græsset; lad være med at presse trimmehovedet ned i højt græs.
- Hvis tråden kommer i berøring med pigtråd, hegn, mure, fortov eller træ, slides den hurtigere og kan måske knække.
- Undgå berøring med træer og buskadsrer. Bark, træprofiler, paneler og hegnspæle kan blive beskadiget af tråden.

ANVENDELSE AF KRATRYDDER (Fig. 10-11)

Tag fat i kratrydderens højre håndtag med højre hånd og i venstre håndtag med venstre hånd. Hold godt fast i redskabet med begge hænder, så længe det arbejder. Kratrydderen skal holdes i en behagelig arbejdsstilling med højre håndtag i hoftehøjde. Styr redskabet med et fast greb, og sørg for at stå stabilt. Derved undgår man at miste ligevægten, hvis klingens springer tilbage.

Indstil bæreselen i en behagelig arbejdsstilling. Bæreselen sikrer også, at klingens holdes i god afstand fra kroppen.

Vær særlig forsigtig, når redskabet bruges med klinge. Det kan springe tilbage, hvis klingens kommer i berøring med noget, den ikke kan skære. Det kan bevirke, at klingens pludselig stopper et kort øjeblik, så redskabet bliver slynget væk fra den genstand, klingens har ramt. Reaktionen er ret voldsom, og brugeren kan miste herredømmet over redskabet. Tilbageslag kan opstå, hvis klingens møder en forhindring, sætter sig fast eller vrider sig. Tilbageslag er mere tilbøjelig til at opstå i et område, hvor det er svært at se, hvor klingens arbejder. For at kunne arbejde hensigtsmæssigt og forsvarligt skal ukrudtet ryddes med en sideværts bevægelse fra højre mod venstre. Hvis en genstand eller et stykke træ befinder sig i klingens bane, er denne sideværts bevægelse med til at formindske tilbageslagsvirkningen.

TREBLADET KLINGE

De trebladede klinger er kun beregnet til at rydde ukrudt og bløde planter. Når klingens er sløv, kan den vendes og bruges igen. En trebladet klinge må ikke slibes.

GODE RÅD OM ARBEJDE MED KLINGE



ADVARSEL

Vær yderst forsigtig, når der arbejdes med klinge. Læs omhyggeligt afsnittet "Særlige sikkerhedsregler for kratryddere og brug af klinge" i denne vejledning.

- Hold altid redskabet med begge hænder under brug. Sørg for at have godt greb om redskabet.
- Styr redskabet med et fast greb, og sørg for at stå stabilt. Derved undgår man at miste ligevægten, hvis klingens springer tilbage.
- Se arbejdsområdet efter, og fjern forhindringer som glasskår, sten, beton, hegn, wire, træ, metal osv.
- Brug aldrig kratrydderen langs stier, stakitter, pæle, bygninger eller andre faste genstande.
- Brug aldrig klingens igen, hvis den har ramt noget hårdt uden først at have undersøgt den for skader. Brug aldrig en beskadiget klinge.
- Ryd krat og vækster med store svingende bevægelser fra højre mod venstre.

START OG STOP AF REDSKABET (Fig. 12; Fig. 16)



ADVARSEL

Start aldrig motoren i et lukket rum eller med dårlig ventilation, eftersom udstødningssgasserne kan være dødbringende.

KOLDSTART

- Anbring kanttrimmeren fladt et ryddet sted. For at starte motoren sættes start-stopknappen (29) på "I" (drift).
- Tryk 5 gange på spædepumpen (30).
Bemærk: Tryk ikke på speederknappen (21), før motoren er i gang. Ellers har redskabet svært ved at starte.
- Skub chokergrebet (31) opad til lukket stilling (I\).
- Træk i startgrebet, indtil motoren starter.
- Skub chokergrebet nedad til åben stilling (II).
- Lad motoren gå et par minutter, inden redskabet bruges.

VARMSTART

- Anbring kanttrimmeren fladt et ryddet sted. For at starte motoren sættes start-stopknappen (29) på "I" (drift).
- Chokergrebet skal allerede være i åben stilling (II). Træk i startkablet, indtil motoren starter.

STANDSNING AF MOTOR

For at standse motoren sættes start-stopknappen på "O".

VEDLIGEHOVELSE

ADVARSEL

Ved vedligeholdelse må der kun anvendes originale reservedele, tilbehørsdele og redskaber. Hvis denne regel ikke overholdes, kan redskabet komme til at virke forkert og forårsage alvorlige personskader. Desuden bortfalder garantien.

- Brug ikke skæreanordningen med motoren i tomgang. Hvis denne regel ikke overholdes, skal koblingen indstilles eller redskabet repareres omgående af en fagmand.
- Udfør kun de i denne vejledning beskrevne indstillinger og reparationer. Alle andre indgreb på kantrimmeren skal overlades til et autoriseret Ryobi serviceværksted.
- Hvis redskabet ikke vedligeholdes rigtigt, dannes der megen sod, som kan nedsætte redskabets effektivitet og forårsage olierestaføb fra udstødningen.
- Se efter, om sikkerhedsanordninger, remme, afskærmninger og håndtag er monteret og fastspændt korrekt. Det formindsker faren for at komme alvorligt til skade.

UDSKIFTNING AF TRÅD

- Brug udelukkende $\varnothing 2,7$ mm tråd.
- Stands motoren, og afbryd tændrørets ledningsforbindelse. Hold om trimmehovedet, og skru spolen løs ved drejning mod højre.
- Tryk på trimmehovedets knap for at spole tråd af.
- Tryk på den knap, og før den nye tråd gennem øjet i trimmehovedet.

KLINGESIKRING (Fig. 13)

Sæt altid klingsikringen (32) på, når kratrydderen ikke bruges. Brug altid handsker, og vær særlig forsigtig ved håndtering af klingens.

Bemærk: Tag altid klingsikringen af, inden redskabet tages i brug. Hvis klingsikringen ikke er taget af, kan den blive slynget ud, når klingens begynder at dreje rundt.

RENSNING AF UDSSTØDNINGSÅBNING OG UDSSTØDNING

Alt efter den anvendte type brændstof, den anvendte olietype og -mængde og/eller driftsforholdene kan udstødningsåbningen og udstødningen blive mere eller mindre stoppet til af sod. Hvis redskabets kraft falder, skal det renses af en fagmand.

UDSKIFTNING OG RENSNING AF LUFTFILTER (Fig. 14)

For at bevare redskabets effektivitet og forlænge levetiden skal luftfilteret holdes rent.

- Tag dækslet af luftfilteret, efter skruen i dækslet er løsnet.
- Fjern holdepladen, som sidder inde i luftfilterlejet.
- Tag filteret (33) ud, og vask det i varmt sæbevand. Skyl filteret, og lad det tørre helt. For optimal effektivitet skal det skiftes en gang om året.
- Sæt luftfilteret på plads igen.
- Sæt holdeplade på plads igen.
- Sæt luftfilterdækslet på plads, og spænd skruen godt.

DÆKSEL PÅ BRÆNDSTOFBEHOLDER

ADVARSEL

Hvis dækslet på brændstofbeholderen ikke er tæt, er der fare for brand, derfor skal det omgående skiftes.

Beholderdækslet har et filter og en kontraventil, som ikke kan repareres. Et tilstoppet filter forringer motorens ydeevne. Hvis motoren arbejder bedre, når beholderens dæksel er løsnet let, er det måske fordi kontraventilen er defekt eller filteret stoppet til. Skift om nødvendigt beholderdækslet.

TÆNDRØR

Tændrøret i kantrimmeren/kratrydderen er et TORCH L7RTC med 0,6-0,7 mm elektrodeafstand. Brug udelukkende den anbefalede type, og skift tændrøret en gang om året.

OPBEVARING (1 MÅNED ELLER DEROVER)

- Hæld det resterende brændstof i beholderen over i en dunk godkendt til benzin. Sæt motoren i gang, til den går i stå af sig selv.
- Rens kantrimmeren omhyggeligt. Opbevar den et sted med god udluftning og utilgængeligt for børn. Læg den ikke i nærheden af ætsende stoffer som havekemikalier eller optøningsalt.
- Sæt klingsikringen på, inden redskabet stilles væk eller transporteres.
- Der henvises til ISO standarderne og de lokale bestemmelser om opbevaring og håndtering af brændstof. Det resterende brændstof kan bruges til et andet redskab med totaktsmotor.

Dansk

FEJLFINDING OG AFHJÆLPNING

HVIS DISSE LØSNINGER IKKE AFHJÆLPER PROBLEMET, KONTAKTES DET AUTORISEREDE RYØBI VÆRKSTED.

PROBLEM	MULIG ÅRSAG	AFHJÆLPNING
Motoren starter ikke.	<p>1. Ingen gnist.</p> <p>2. Ingen brændstof.</p> <p>3. Motoren er druknet.</p> <p>4. Startkablet er hårdere at trække, end da redskabet var nyt.</p>	<p>1. Se tændrøret efter. Tag tændrøret ud. Sæt dækslet over tændrøret på plads, og sæt tændrøret på metalcylinderen. Træk i startkablet, og se efter, om der dannes en gnist ved tændrørets elektrode. Hvis der ikke dannes nogen gnist, gentages testen med et nyt tændrør.</p> <p>2. Tryk på spædepumpen, indtil den er fyldt med brændstof. Hvis spædepumpen ikke bliver fyldt, er brændstofforsyningsystemet stoppet til. Kontakt et reparationsværksted. Hvis spædepumpen bliver fyldt, er motoren måske druknet (se næste afsnit).</p> <p>3. Tag tændrøret ud, og vend kanttrimmeren således, at tændrørsåbningen vender ned mod jorden. Se efter, om chokergrebet er i åben stilling (III), og træk 10-14 gange i startgrebet. Dermed skulle overskydende brændstof være fjernet fra motoren. Rens tændrøret, og sæt det på plads. Hold speederknappen trykket helt ind, og træk samtidig tre gange i startgrebet med chokergrebet i åben stilling (III). Hvis motoren ikke starter, sættes chokergrebet i lukket stilling (IV), og anvisningerne i afsnittet "Start og stop af redskabet" følges. Hvis motoren stadig ikke starter, udføres de forskellige trin igen med et nyt tændrør.</p> <p>4. Kontakt et reparationsværksted.</p>
Motoren starter men accelererer ikke.	Karburatoren skal justeres.	Kontakt et reparationsværksted.
Motoren kommer ikke op på fuld hastighed og afgiver meget røg.	<p>1. Brændstoffblandingen kontrolleres.</p> <p>2. Luftfilteret er snavset.</p> <p>3. Karburatoren skal justeres.</p>	<p>1. Brug brændstof blandet for nylig med syntetisk totaktsolie i det rigtige forhold.</p> <p>2. Rens luftfilteret. Se afsnittet "Udskiftning og rensning af luftfilter".</p> <p>3. Kontakt et reparationsværksted.</p>

Dansk



FEJLFINDING OG AFHJÆLPNING

PROBLEM	MULIG ÅRSAG	AFHJÆLPNING
Motoren starter, går og accelererer men holder ikke tomgangen.	Karburatoren skal justeres.	Kontakt et reparationsværksted.
Klingen bliver ved med at dreje rundt, når motoren går i tomgang.	Karburatoren skal justeres.	Kontakt et reparationsværksted.
Græsset vikler sig omkring trimmehovedets rør.	<ol style="list-style-type: none"> 1. Græsset er højt, og trimmeren føres langs jorden. 2. Kanttrimmeren anvendes med mellemhastighed. 	<ol style="list-style-type: none"> 1. Trim højt græs oppefra og ned. 2. Brug kanttrimmeren med fuld kraft.
Der løber olie ud af udstødningen.	<ol style="list-style-type: none"> 1. Kanttrimmeren anvendes med mellemhastighed. 2. Brændstofblandingen kontrolleres. 3. Luftfilteret er snavset. 4. Karburatoren skal justeres. 	<ol style="list-style-type: none"> 1. Brug kanttrimmeren med fuld kraft. 2. Brug brændstof blandet for nylig med syntetisk totaktsolie i det rigtige forhold. 3. Rens luftfilteret. Se afsnittet "Udskiftning og rensning af luftfilter". 4. Kontakt et reparationsværksted.

Norsk

SYMBOLER

Viktig: Noen av symbolene nedenfor kan stå på verktøyet ditt. Bli kjent med dem og husk hva de står for. Dersom du tolker disse symbolene riktig, vil du kunne bruke verktøyet ditt riktig og i sikrere forhold.

SYMBOLER	NAVN	BETYDNING
	Vær på vakt symbol	Viser til en fare, en advarsel eller en forsiktighetsregel. Det betyr: Pass opp! Det gjelder din sikkerhet!
	Les nøye gjennom bruksanvisningen	Bruksanvisningen inneholder spesielle advarsler som skal gjøre deg oppmerksom på mulige farer, samt opplysninger vedrørende verktøyet bruk og vedlikehold. Les nøye gjennom denne bruksanvisningen slik at du bruker verktøyet optimalt og i sikre forhold.
	Bruk vernebriller og hørselvern	Bruk vernebriller og hørselvern når du bruker dette verktøyet.
	Bruk en hjelm	Bruk hjelm hvis det er fare for at gjenstander kan falle.
	Hold besøkende unna	Hold besøkende minst 15 m unna arbeidsområdet.
	Steinsprut	Fare for steinsprut.
	Tre-tannet gressblad	Dette verktøyet tjener som ryddesag med et tre-tannet gressblad som er beregnet til trimming av ugress og årsskudd.
	Bruk ikke et blad til sirkelsag	Dette verktøyet kan ikke brukes med et blad til sirkelsag.
	Rotasjonshastighet (omdr/min)	Rotasjonsretning og maksimal hastighet til kutteinretningens skaft.
	Støvler	Bruk sklisikkert fotteøy når du bruker dette verktøyet.
	Hansker	Bruk tykke arbeidshansker med maksimalt grep.
	Røyking forbudt	Ikke røyk når du blander drivstoff eller fyller på drivstofftanken.
	Bensin	Bruk blyfri bensin til biler med et oktantal på 87 $([R+M]/2)$ eller mer.
	Olje	Bruk en syntetisk totakts olje til luftkjølte motorer.
	Bensin + olje blanding	Bland godt sammen drivstoffet før hver påfylling av tanken.

Norsk

SYMBOLER

Viktig: Noen av symbolene nedenfor kan stå på verktøyet ditt. Bli kjent med dem og husk hva de står for. Dersom du tolker disse symbolene riktig, vil du kunne bruke verktøyet ditt riktig og i sikrere forhold.

SYMBOLER	NAVN	BETYDNING
		Aktiver startpumpen 5 ganger.
		Dette verktøyet overholder samtlige standarder i det EU-landet det er kjøpt i.

Takk for at du kjøpte et Ryobi produkt.

Din gresstrimmer / ryddesag er konstruert og fremstilt ifølge Ryobis høye krav for driftssikkerhet, brukervennlighet og sikkerhet. Hvis du sørger for å vedlikeholde det riktig, vil du ha glede av et solid og effektivt verktøy i mange år.



ADVARSEL

For å redusere faren for kroppsskader, er det meget viktig at du leser og forstår denne bruksanvisningen godt.



ADVARSEL

Ikke forsøk å bruke verktøyet før du har lest nøye gjennom og forstått alle instruksjoner og sikkerhetsforskrifter som står i denne bruksanvisningen. Hvis disse forskriftene ikke overholdes, kan det forårsake ulykker som brann, elektrisk støt og/eller alvorlige kroppsskader. Ta vare på denne bruksanvisningen og slå opp i den regelmessig for å arbeide under trygge forhold og informere eventuelle andre brukere.

LES ALLE INSTRUKSENE.

ALMENNE SIKKERHETSFORSKRIFTER

- For å arbeide i sikre forhold, vennligst les og forstå alle instruksene før du bruker gresstrimmeren / ryddesagen. Overhold alle sikkerhetsforskriftene. Hvis sikkerhetsforskriftene nedenfor ikke overholdes, kan det forårsake alvorlige personskader.
- La ikke barn eller uerfarne personer bruke verktøyet.
- Start aldri motoren og la den aldri gå i et lukket eller dårlig luftet rom, da eksosgass kan være livsfarlig.
- Rydd området som skal trimmes før hver bruk. Ta bort stener, glassbiter, spikre, metallkabler, tau og andre gjenstander som kan slynges ut eller fanges opp av trimmerhodet eller gressbladet.

- Bruk vernebriller og hørselvern når du bruker dette verktøyet.
- Ha også på deg tykke langbukser, støvler og hansker. Bruk verken løstsittende klær, shorts eller smykker, og arbeid aldri barbert.
- Hvis du har langt hår, knytt det sammen over skuldernivå for å hindre at det henger seg fast i bevegelige deler.
- Hold barn, besøkende og dyr minst 15 m unna arbeidsstedet.
- Bruk ikke verktøyet hvis du er trett, syk, påvirket av alkohol eller narkotika, eller hvis du tar medisiner.
- Bruk ikke verktøyet hvis det er for dårlig lys til å arbeide.
- Pass på at du alltid holder balansen. Stå støtt på bena og strekk ikke armen for langt. Ellers kan du falle eller komme i berøring med glovarme deler.
- Hold kroppen unna bevegelige deler.
- Ikke kom nær gresstrimmerens / ryddesagens eksosspotte eller sylinder med hendene, da disse delene blir glovarme under bruk.
- Stopp alltid motoren og kople fra tennpluggkabelen før du foretar innstillinger eller reparasjoner, unntatt når du stiller inn forgasseren.
- Inspiser verktøyet før hver bruk for å se etter at ingen deler er løst, at det ikke lekker drivstoff, osv. Skift ut en skadet del før du bruker verktøyet.
- Vær meget forsiktig, trimmerhodet eller gressbladet går rundt under innstillingen av forgasseren.
- Hos enkelte mennesker kan vibrasjonene under bruk av verktøyet medføre "Raynauds sykdom", som går ut på kribling, nummenhet og en avfarging i fingrene som er som regel merkbar når de utsettes for kulde. Det ser ut som disse symptomene er bestemt av arvelige faktorer, utsettelse for kulde og fuktighet, enkelte dietter, tobakk og visse arbeidsvaner.

Norsk

ALMENNE SIKKERHETSFORSKRIFTER

Idag vet man ennå ikke hvor mye vibrasjoner eller hvilken utsettelsesvarighet som må til for at vibrasjonene skal forårsake sykdommen. Ta imidlertid enkelte forbehold for ikke å utsette deg for mye for vibrasjoner:

- Kle deg varmt når det er kaldt. Når du bruker verktøyet bør du ha på hansker så du holder hender og håndledd varme. Det ser nemlig ut som kulde er en av hovedårsakene til Raynauds sykdom.
- Etter hver bruk, bør du mosjonere litt for å stimulere blodstrømkulasjonen.
- Ta regelmessig pauser og begrenns din daglige utsettelse for vibrasjoner.

Hvis du lider av et av disse symptomene, stopp umiddelbart å bruke verktøyet og oppsøk legen.

- Hold verktøyet i god stand ved å sjekke at delene er strammet godt til og ved å få enhver skadet del skiftet ut.
- Bland og oppbevar drivstoffet i en kanne som er beregnet til å inneholde bensin.
- Bland sammen og fyll på drivstoffet utendørs, langt fra gnister eller flammer. Tørk bort drivstoff som er sølt utover. Gå minst 9 m bort fra stedet der du fyller på drivstofftanken før du starter motoren.
- Stopp motoren og vent til den har kjølnet ned før du fyller den med drivstoff eller rydder bort verktøyet.
- Før du frakter verktøyet i et kjøretøy, vent til motoren har kjølnet ned, tøm tanken og fest verktøyet så det ikke beveger seg under transporten.

SPESIELLE SIKKERHETSFORSKRIFTER FOR GRESSTRIMMERE

- Skift ut trimmerhodet hvis det er bristet, sprukket eller skadet på et eller annet vis. Sjekk at trimmerhodet er riktig montert og godt festet. Hvis denne forskriften ikke overholdes, kan det forårsake alvorlige personskader.
- Kontroller at verneinnretningene, remmene, deflektorene og håndtakene er riktig installert og godt festet.
- Når du bytter tråd, skal du bare bruke den trimmeråden som anbefales av fabrikanten. Bruk ingen annen kutteinnretning.
- Bruk aldri verktøyet hvis gressdeflektoren ikke er på plass og i god stand.
- Hold godt i gresstrimmerens begge håndtak når du bruker den. Trimmerhodet skal være under livhøyde. Forsøk aldri å klippe gress når trimmerhodet er over 76 cm fra bakken.

SPESIELLE SIKKERHETSFORSKRIFTER FOR RYDDESAGER OG BRUKEN AV ET GRESSBLAD

- Når du har slått av motoren, la bladet gå rundt i tykt gress eller ugress helt til det slutter å rotere.
- Bruk ikke ryddesagen hvis bladdekelet ikke er riktig installert og festet, eller hvis det ikke er i god stand.
- Bruk tykke hansker når du installerer eller fjerner et gressblad.
- Påse at du alltid stopper motoren og kopler fra tennpluggkabelen før du forsøker å ta ut et element som er låst fast i gressbladet, og før du skifter eller fjerner bladet.
- Forsøk ikke å ta i gressbladet eller stoppe det mens det går rundt.
- Et blad som går rundt av seg selv etter at motoren er stoppet eller når strømbryteren slippes kan forårsake alvorlige personskader. Sørg for å holde kontroll over verktøyet helt til bladet har sluttet helt å rotere.
- Skift ut ethvert skadet gressblad. Påse at bladet er riktig installert og godt festet før hver bruk. Hvis denne forskriften ikke overholdes, kan det forårsake alvorlige personskader.
- Ved utskifting av gressbladet, skal kun et tre-tannet gressblad som er spesielt beregnet til ryddesagen brukes. Bruk ingen annen bladmodell.
- Tre-tannede gressblad er kun beregnet til å klippe ugress og årsskudd. Bruk ikke verktøyet til andre formål. Bruk aldri det tre-tannede gressbladet til å klippe buskar.
- Vær meget forsiktig når du bruker dette verktøyet fordi det har et blad. Det kan oppstå tilbakekast når bladet kommer i kontakt med et element som det ikke kan kutte. Denne kontakten kan få bladet til å stoppe brått en liten stund og plutselig slynge verktøyet langt fra gjenstanden. Denne reaksjonen kan være såpass voldsom at brukeren mister kontroll over verktøyet. Tilbakekast kan oppstå når bladet treffer en hindring, låser seg fast eller vrir. Det er større sjanser for at tilbakeslag forekommer i et område der det er vanskelig å se elementet som skjæres. For å arbeide i tilfredsstillende og sikre forhold, klipp ugress ved å bevege verktøyet fra høyre til venstre. Hvis en gjenstand eller et treemne befinner seg i gressbladets bane, kan denne sidebevegelsen redusere tilbakekastets effekt.
- Klipp aldri et emne som er over 13 mm i diameter.
- Bruk alltid en bæresele når du bruker ryddesagen, og still den inn slik at du har en behagelig arbeidsstilling. Hold godt i verktøyets begge håndtak når du kutter. Hold gressbladet unna kroppen din og under livnivå. Bruk aldri ryddesagen ved å plassere bladet over 76 cm fra bakken.

Norsk

SPESIELLE SIKKERHETSFORSKRIFTER FOR RYDDESAGER OG BRUKEN AV ET GRESSBLAD

- Beskytt det tre-tannede gressbladet ved å sette bladbeskyttelsen på plass før du rydder bort eller transporterer verktøyet. Ta alltid bort bladbeskyttelsen før du bruker verktøyet. Hvis den ikke fjernes, kan den slynges ut når bladet roterer.

TEKNISKE EGENSKAPER

Vekt

- uten drivstoff og kutteinnretning	7,52 kg
- uten drivstoff, med gressblad	7,87 kg
- uten drivstoff, med trimmerhode	7,72 kg

Tankekapasitet	1230 cm ³
Klippebredde	415 mm

Sylindervolum

RBC-52SB	51,7 cm ³
RBC-40SB	40 cm ³

Motorens maks. ytelse

(ifølge ISO 8893)

RBC-52SB	1,4 kW / 1,9 HP
RBC-40SB	1,27 kW / 1,7 HP

Maks. rotasjonshastighet

Motortall ved maks. 10000 omdr/min

Motortall ved maks. rotasjonshastighet

12500 omdr/min

Motorturtall i tomgang

2250-2750 omdr/min

Drivstoff-forbruk (ifølge ISO 8893)

ved maks. motorytelse 0,85 kg/t

Spesifikt drivstoff-forbruk

(ifølge ISO 8893)

ved maks. motorytelse 0,45 kg/t

Vibrasjonsnivåer i tomgang

- venstre håndtak	7,3 m/s ²
- høyre håndtak	7,5 m/s ²

Vibrasjonsnivå i full styrke

- venstre håndtak	7,2 m/s ²
- høyre håndtak	7,5 m/s ²

Lydtrykk (ifølge EN ISO 11 806:

1997, ISO 7017:1987) 102 dBA

Lydstyrke (ifølge ISO 10884) 115 dBpA

BESKRIVELSE

1. Sekskantnøkkel M6
2. Hull i girkassen
3. Innsnitt i den øvre skiven
4. Øvre skive
5. Nedre skive
6. Blad
7. Hul brikke
8. Brikke
9. Låsemutter for bladet

10. Girkasse
11. Tennpluggnøkkel
12. Trimmerhode
13. Drivaksel
14. Verne deksele
15. Skruer til verne deksele
16. Låseklafter
17. Innsnitt
18. Håndtak
19. Nedre holder
20. Øvre skaft
21. Akselerasjonshendel
22. Øvre klemme
23. Karabinkrok
24. Sikkerhetssele
25. Klaff for hurtig frigjøring
26. Festebrakett
27. Beste trimmeområde
28. Farlig trimmeområde
29. Av/på-bryter
30. Startpumpe
31. Chokehendel
32. Bladbeskyttelse
33. Filter

MONTERING

HÅNDTAK (Fig. 2)

- Plasser håndtaksskinen (18) i det nedre klemstykke (19) på drivakselhuset (20).

Merk: Gashendelen (21) må monteres på brukerens høyre side.

- Plasser den øvre braketten på oversiden av håndtaket og stram til de fire skruene M5 x 25.
- Juster håndtaket slik at brukeren har best mulig styring mens han står oppreist i en komfortabel stilling.

MONTERING AV SIKKERHETSSELEN (Fig. 3)

- Fest sikkerhetsseleens karabinkrok (23) til hengeren (24) som sitter på motorenhetens rør.

- Juster hengerens posisjon på røret slik at du oppnår en behagelig og stabil arbeidsstilling og gressbladet eller trimmerhodet ligger mellom 100 og 300 mm over bakken.

Merk: For å løse sikkerhetssele lett fra verktøyet, dra hardt i klaffen for hurtig frigjøring (25).

MONTERING AV GRESSDEFLEKTOREN ELLER BLADDEKSELET (Fig. 4)

Merk: Når du forandrer ryddesagen til gresstrimmer eller omvendt, se etter at du bruker det tilsvarende beskyttelseselementet (bladdeksel/gressdeflektor).

Norsk

MONTERING

MONTERING AV BLADDEKSELET (Fig. 6)

- Fest bladbeskytteren til festebraketten (26) ved å stikke de fire skruene (M5x16) inn i monteringsplaten, under bladbeskytteren, og så i festebraketten.
- Skru godt fast de fire skruene ved hjelp av medfølgende skrutrekker.
Merk: Når du bruker trimmerhodet (12), skal gressdeflektoren festes til bladdekselet.

MONTERING AV GRESSDEFLEKTOREN (Fig. 15)

- Fest vernedekselet (14) til bladbeskytteren ved å stikke de to låsekjaffene (16) inn i de to innsnittene (17).
- Skru godt fast skruen ved hjelp av medfølgende skrutrekker.



ADVARSEL

Stopp alltid motoren og kople fra tennpluggkabelen for du foretar innstillinger, for eksempel når du endrer kutteinretning. Du reduserer dermed faren for alvorlige personskader.

ENDRING AV RYDDESAGEN TIL GRESSTRIMMER

AVMONTERING AV BLADET (Fig. 7)

- Stikk sekskantnøkkelen M6 (1) inn i hullet på girkassen (2) og i innsnittet i den øvre skiven (3). Drei låsemutteren for bladet (9) mot høyre ved hjelp av tennpluggnøkkelenes bredeste del, og ta deretter ut mutteren.
- Ta ut brikken (8), den hule brikken (5), den indre skiven (6), bladet og den øvre skiven (4). Ta vare på de øvre og nedre brikkene for monteringen av trimmerhodet.
- Fest vernedekselet (14) til bladdekselet ved å stikke de to låsekjaffene inn i innsnittene. Skru deretter fast vernedekselets skruer ved hjelp av skrutrekker-delen på tennpluggnøkkelen.
Merk: Rydd ryddesagens deler omhyggelig for å kunne bruke dem igjen senere.

MONTERING AV TRIMMERHODET (Fig. 6)

- Sett den øvre og den nedre skiven på spindelen, ved å stille dem slik at de smekker godt inn i hverandre.
- Stikk sekskantnøkkelen inn i hullet på girkassen og i innsnittet i den øvre skiven. Plasser den smaleste delen til den gjengede drivakselen (13) på spindelen

og drei den mot urviseren. Skru godt fast.

- Med låsepinnen inne i girkassens hull og i innsnittet i den øvre skiven, plasser trimmerhodet (12) på den gjengede drivakselens bredeste del og drei det med urviseren. Skru godt fast.

ENDRING AV GRESSTRIMMEREN TIL RYDDESAG

UTTAKING AV TRIMMERHODET (Fig. 6)

- Stikk sekskantnøkkelen inn i hullet på girkassen og i innsnittet i den øvre skiven. Ta ut trimmerhodet ved å dreie det med urviseren.
- Med sekskantnøkkelen inne i hullet på girkassen og i innsnittet på bladskiven, drei den gjengede drivakselen med urviseren for å ta den ut.
- Ta ut den nedre og den øvre skiven. Ta vare på dem for å installere bladet.
- Løsne vernedekselets skruer. Ta ut vernedekselet ved å trykke inn de to låsekjaffene samtidig som du drar dekelet nedover for å ta den fra bladdekselet.
OBS! Rygg trimmerhodet og vernedekselet omhyggelig for å kunne bruke dem senere.

MONTERING AV BLADET (Fig. 7)

- Installer den øvre skiven på spindelen, slik at den smekker godt inn i girkassen.
- Legg bladet på den øvre skiven.
- Plasser den nedre skiven på spindelen, med den hule siden mot bladhullet.
- Plasser deretter den hule brikken, og så brikken.
- Sett inn låsemutteren til bladet ved å dreie den mot urviseren. Stikk sekskantnøkkelen inn i hullet på girkassen og i innsnittet i den øvre skiven. Skru godt fast låsemutteren til bladet ved hjelp av tennpluggnøkkelenes bredeste del.

BETJENING

Les bruksanvisningen og følg advarslene og sikkerhetsforskriftene.



Bruk sikkerhetsbriller og hørselsvern.



Hold besøkende, og særlig barn og dyr, på minst 15 meters avstand fra arbeidsområdet.



BETJENING

DRIVSTOFF OG PÅFYLLING AV TANKEN

SIKKER HÅNDTERING AV DRIVSTOFFET

- Håndter alltid drivstoffet forsiktig; det er et meget brannfarlig stoff.
- Bland sammen og fyll på drivstoffet utendørs, langt fra gnister eller flammer. Ikke pust inn drivstoffets røyk.
- Unngå all kontakt med bensin eller olje.
- Unngå især bensin- eller oljesprut i øynene dine. Hvis du får bensin eller olje i øynene, skyll dem umiddelbart i rent vann. Hvis de fortsatt er irritert, oppsøk legen straks.
- Tørk bort sølt drivstoff.

BLANDING AV DRIVSTOFFET

- Verktøyet drives med en totaktsmotor som krever en blanding av bensin og syntetisk totaktsolje. Bland sammen blyfri bensin og syntetisk totaktsolje i en ren beholder som er godkjent til oppbevaring av bensin.
- Motoren drives med blyfri bensin til biler med et oktall på 87 ((R+M)/2) eller mer.
- Bruk ikke blandinger av bensin/olje som selges på bensinstasjoner, blandt annet blandinger til motorsykel, moped, osv.
- Bruk utelukkende en syntetisk totaktsolje. Bruk ikke motorolje til biler eller totaktsolje til motorbåter.
- Bland sammen bensinen og den syntetiske totaktsoljen i forholdet 30:1.
- Bland godt sammen drivstoffet før hver påfylling av tanken.
- Bland små mengder drivstoff av gangen: Ikke bland drivstoff til mer enn en måned. Vi anbefaler dessuten å bruke en syntetisk totaktsolje som inneholder en drivstoffstabilisator.



PÅFYLLING AV TANKEN

- Gjør tanken ren rundt korken for å hindre tilsmussing.
- Skru langsomt av tankkorken for å avlaste trykket og unngå å det kommer drivstoff rundt korken.
- Hell drivstoffblandingen forsiktig ned i tanken; pass på at du ikke søler.
- Før korken skrues på igjen, gjør ren pakningen og se etter at den er i god stand.

- Sett tankkorken tilbake med en gang og skru den godt fast. Tørk bort drivstoff som er sølt utover. Gå minst 9 m bort fra stedet der du fylte på drivstofftanken før du starter motoren.

Merk: Det er normalt at det kommer røyk fra motoren ved førstegangs bruk, og av og til senere også.



ADVARSEL

Stopp alltid motoren før du fyller på tanken. Fyll aldri på verktøyet tank når motoren går eller fremdeles er varm. Gå minst 9 m bort fra stedet der du fylte på drivstofftanken før du starter motoren. Ikke røyk!



1 liter	+	33 ml	=	} 30:1
2 liter	+	67 ml	=	
3 liter	+	100 ml	=	
4 liter	+	133 ml	=	
5 liter	+	167 ml	=	

BRUK AV GRESSTRIMMEREN (Fig. 8)

Hold gresstrimmerens høyre håndtak med den høyre hånden og det venstre håndtaket med den venstre hånden. Hold verktøyet godt med begge hender hele tiden mens det brukes. Gresstrimmeren skal holdes i en behagelig arbeidsstilling, med det høyre håndtaket i hofte høyde.

Bruk alltid gresstrimmeren i full styrke. Klipp høyt gress ovenfra og ned slik at gresset ikke vikles rundt skaffet og trimmerhodet, noe som kan forårsake overheting av motoren. Hvis gress vikles rundt trimmerhodet, stopp motoren, kople fra tennpluggkabelen og ta bort gresset. Hvis apparatet brukes i lengre tid i middels styrke vil det dryppe olje fra eksospotten.

RÅD TIL TRIMMINGEN (Fig. 9)

- Hold gresstrimmeren på skrå mot området som skal trimmes - se det beste trimmeområdet (27).
- Hvis du ikke skråner gresstrimmeren riktig, kan kuttingen være farlig – se det farlige trimmeområdet (28).
- Det er tråddene som klipper; tving derfor ikke trimmerhodet ned i høyt gress.
- Kontakt med piggråd, gjerder, vegger, fortau eller treverk sliter tråden ekstra mye og kan få den til å revne.
- Unngå kontakt med trær og store busker. Trebark, lister, paneler og gjerdestolper kan skades av tråden.

Norsk

BETJENING

BRUK AV RYDDESAGEN (Fig. 10-11)

Hold ryddesagens høyre håndtak med den høyre hånden og det venstre håndtaket med den venstre hånden. Hold verktøyet godt med begge hender hele tiden mens det brukes. Ryddesagen skal holdes i en behagelig arbeidsstilling, med det høyre håndtaket i hofte høyde. Hold godt i verktøyet og stå i en stabil stilling. Da unngår du å miste balansen i tilfelle tilbakekast av bladet.

Still inn sikkerhetssele slik at du har en behagelig arbeidsstilling. Sikkerhetssele gjør det også mulig å holde bladet i god avstand fra kroppen.

Vær meget forsiktig når du bruker dette verktøyet som har et blad. Det kan oppstå tilbakekast når bladet kommer i kontakt med et element som det ikke kan kutte. Denne kontakten kan få bladet til å stoppe brått en liten stund og plutselig slynge verktøyet langt fra gjenstanden. Denne reaksjonen kan være såpass voldsom at brukeren mister kontroll over verktøyet. Tilbakekast kan oppstå når bladet treffer en hindring, låser seg fast eller vris. Det er større sjanser for at tilbakeslag forekommer i et område der det er vanskelig å se elementet som skjæres. For å arbeide i tilfredsstillende og sikre forhold, klipp ugress ved å bevege verktøyet fra høyre til venstre. Hvis en gjenstand eller et treemne befinner seg i bladets bane, kan denne sidebevegelsen redusere tilbakekastets effekt.

TRE-TANNET GRESSBLAD

Tre-tannede gressblad er kun beregnet til å klippe ugress og årsskudd. Når bladet er sløvt, kan du snu det for å fortsette å bruke det. Ikke skjerp et tre-tannet gressblad.

RÅD FOR TRIMMING MED GRESSBLADET



ADVARSEL

Vær meget forsiktig når du bruker et blad. Les nøye gjennom avsnittet "Spesielle sikkerhetsforskrifter for ryddesager og bruken av et gressblad" i denne brukermanualen.

- Hold alltid verktøyet med begge hender når du bruker det. Hold verktøyet riktig.
- Hold godt i verktøyet og stå i en stabil stilling. Da unngår du å miste balansen i tilfelle tilbakekast av bladet.
- Inspiser området som skal ryddes og ta bort hindringer som glassbiter, steiner, betongbiter, netting, kabler, tre, metall, osv.
- Bruk aldri ryddesagen langs stier, gjerder, stolper, bygninger eller andre stillestående hindringer.
- Bruk aldri igjen et blad som har kommet bort i en hard

gjenstand hvis du ikke har kontrollert at det ikke er blitt skadet. Bruk aldri et skadet blad.

- Foreta ryddearbeidet ved å bevege verktøyet i store sveipebevegelser fra høyre til venstre.

START OG STOPP AV VERKTØYET (Fig. 12; Fig. 16)



ADVARSEL

Start aldri motoren i et lukket eller dårlig luftet rom, da eksosgass kan være livsfarlig.

KALDSTART

- Legg gresstrimmeren flatt ned på en ryddig flate. For å starte motoren, still av / på bryteren (29) på "I" (på).
- Aktiver startpumpen (30) 5 ganger.
Merk: Ikke trykk på akselerasjonsbryteren (21) før motoren har startet. Ellers vil det hindre verktøyet å starte ordentlig.
- Still chokehendelen (31) opp i lukket stilling (I \).
- Dra i starterhåndtaket helt til motoren starter.
- Plasser chokehendelen ned i åpen stilling (I | |).
- La motoren gå noen minutter før du begynner å bruke verktøyet.

VARMSTART

- Legg gresstrimmeren flatt ned på en ryddig flate. For å starte motoren, still av / på bryteren på "I" (på).
- Chokehendelen skal allerede være i åpen stilling (I | |). Dra i startsnoren helt til motoren starter.

STOPPE MOTOREN

For å stoppe motoren, still av / på bryteren på "O".

VEDLIKEHOLD



ADVARSEL

Til vedlikeholdet skal det kun brukes originale deler, tilbehør og verktøy. Hvis denne forskriften ikke overholdes, kan det medføre dårlig drift av verktøyet og alvorlige kroppsskader. Dessuten blir garantien din ugyldig.

- Ikke bruk kutteinnretningen når motoren går i tomgang. Hvis denne forskriften ikke overholdes, må koplingen justeres eller verktøyet umiddelbart repareres av en kvalifisert tekniker.

Norsk

VEDLIKEHOLD

- Foreta kun de innstillingene og reparasjonene som er beskrevet i denne manualen. Alle andre inngrep skal utføres av et godkjent Ryobi Serviceverksted.
- Et dårlig vedlikehold av verktøyet kan medføre for mye sinkspat, noe som kan gjøre verktøyet mindre effektivt og få et sort oljeaktig avfall til å dryppe fra eksospotten.
- Kontroller at verneinnretningene, remmene, dekselene og håndtakene er riktig installert og festet. Du unngår dermed faren for alvorlige kroppsskader.

UTSKIFTING AV TRÅDEN

- Bruk kun tråd på 2,7 mm i diameter.
- Stopp motoren og kople fra tennpluggkabelen. Hold trimmerhodet og skru det av spolen ved å dreie det med urviseren.
- Trykk på trimmerhodets knapp og mat frem tråd.
- Trykk på den knappen og stikk tråden gjennom trimmerhodets snørehull igjen.

BLADBEKYTTELSE (Fig. 13)

Installer alltid bladbeskyttelsen (32) når du ikke bruker ryddesagen. Bruk alltid hansker og vær meget forsiktig når du håndterer bladet.

Merk: Ta alltid bort bladbeskyttelsen før du bruker verktøyet. Hvis den ikke fjernes, kan den slynges ut når bladet roterer.

RENGJØRING AV UTLØPSHULLET OG EKSOPTOTTEN

Allt etter drivstofftypen som brukes og oljetypen og –mengden som brukes og/eller bruksforholdene, kan utløpshullet og eksospotten tetnes til på grunn av for mye sinkspat. Hvis du merker et effekttap på verktøyet ditt, få det rengjort av en kvalifisert tekniker.

UTSKIFTING OG RENGJØRING AV LUFTFILTERET (Fig. 14)

For at verktøyet skal være så effektivt som mulig og leve lenge, må du holde luftfilteret rent.

- Ta av luftfilterbeholderens deksel ved å skru av skruen som sitter på dekselet.
- Ta ut holdeplaten som sitter inne i luftfilterbeholderen.
- Ta ut luftfilteret (33) og gjør det rent med varmt sepevann. Skyll det og la det bli helt tørt. For optimal effektivitet, skift det ut en gang i året.
- Sett luftfilteret på plass igjen.
- Sett holdeplaten på plass igjen.

- Legg luftfilterbeholderens deksel på plass igjen og skru skruen godt fast.

DRIVSTOFFTANKENS KORK



ADVARSEL

En tankkork som ikke er tett kan forårsake brannfare og skal skiftes ut umiddelbart.

Tankkorken inneholder et filter og en tilbakeslagsventil som ikke kan repareres. Et tilskitnet filter vil svekke motorens ytelse. Hvis motoren går bedre når tankkorken er skrudd litt av, kan det hende at tilbakeslagsventilen er defekt eller at filteret er tilstoppet. Skift ut tankkorken hvis det er nødvendig.

TENNPLUGG

Tennpluggen som brukes med gresstrimmeren / ryddesagen er en TORCH L7RTC med en elektrodeavstand på 0,6 - 0,7 mm. Bruk kun den modellen som anbefales og skift tennpluggen hvert år.

OPPBEVARING (1 MÅNED ELLER MER)

- Hell alt drivstoffet som er igjen i tanken i en kanne som er godkjent for å inneholde bensin. La motoren gå til den stopper.
- Gjør ren gresstrimmeren omhyggelig. Rydd den på et velfullt sted, utenfor barns rekkevidde. Rydd den ikke i nærheten av etsende stoffer som hagekjemikalier eller avisingsmidler.
- Beskytt bladet ved å sette bladbeskyttelsen på plass før du rydder bort eller transporterer verktøyet.
- Overhold ISO standarder og lokale regelverk vedrørende rydding og håndtering av drivstoff. Du kan bruke drivstoffet som er igjen med et annet verktøy som har totaktsmotor.

Norsk

FEILSØKING

HVIS DISSE LØSNINGENE IKKE ER TILSTREKkelig TIL Å LØSE PROBLEMET, KONTAKT DITT GODKJENTE RYOBI SERVICEVERKSTED.

PROBLEM	MULIG ÅRSAK	LØSNING
Motoren starter ikke.	<ol style="list-style-type: none"> 1. Ingen gnist 2. Intet drivstoff 3. Motoren har for mye drivstoff 4. Startsnoren er vanskeligere å dra enn da verktøyet var nytt. 	<ol style="list-style-type: none"> 1. Sjekk tennpluggens tilstand. Ta ut tennpluggen. Sett tennpluggen på plass og plasser tennpluggen på metallsylinderen. Dra i startsnoren og se etter om det oppstår en gnist i tennpluggens elektrode. Hvis det ikke oppstår noen gnist, foreta samme test med en ny tennplugg. 2. Aktiver startpumpen helt til den er fylt med drivstoff. Hvis startpumpen ikke fylles, er drivstoffets tilførselsystem tetnet til. Kontakt et reparasjonsverksted. Hvis startpumpen fylles, er det kanskje for mye drivstoff i motoren (se neste avsnitt). 3. Ta ut tennpluggen og snu gresstrimmeren slik at tennpluggens hull peker mot bakken. Se etter at chokehendelen er i åpen stilling (III) og dra i starteren 10 – 14 ganger. Da skal motoren tømmes for overflødig drivstoff. Gjør ren tennpluggen og sett den på plass igjen. Hold strømbryteren helt inne mens du drar tre ganger i starterhåndtaket med chokehendelen i åpen stilling (III). Hvis motoren ikke starter, plasser chokehendelen i lukket stilling (I) og følg instruksene i avsnittet "Start og stopp" av verktøyet. Hvis motoren fortsatt ikke starter, gjenta disse forskjellige etappene med en ny tennplugg. 4. Kontakt et reparasjonsverksted.
Motoren starter men akselererer ikke.	Forgasseren må justeres.	Kontakt et reparasjonsverksted.
Motoren kommer ikke opp i full styrke og avgir for mye røyk.	<ol style="list-style-type: none"> 1. Drivstoffblandingen må kontrolleres. 2. Luffilteret er skittent. 3. Forgasseren må justeres. 	<ol style="list-style-type: none"> 1. Bruk et nyblandet drivstoff som har riktig mengde syntetisk totaktolje. 2. Gjør rent luffilteret. Se avsnittet "Utskifting og rengjøring av luffilteret". 3. Kontakt et reparasjonsverksted.

Norsk

FEILSØKING

PROBLEM	MULIG ÅRSAK	LØSNING
Motoren starter, går og akselererer, men den stopper i tomgang.	Forgasseren må justeres.	Kontakt et reparasjonsverksted.
Bladet fortsetter å rotere når motoren går i tomgang.	Forgasseren må justeres.	Kontakt et reparasjonsverksted.
Gress vikles rundt skaftet og trimmerhodet.	<ol style="list-style-type: none"> 1. Du klipper høyt gress nær bakken. 2. Du bruker gresstrimmeren i middels styrke. 	<ol style="list-style-type: none"> 1. Klipp høyt gress ovenfra og ned. 2. Bruk gresstrimmeren i full styrke.
Det drypper olje ut av eksospotten.	<ol style="list-style-type: none"> 1. Du bruker gresstrimmeren i middels styrke. 2. Drivstoffblandingen må kontrolleres. 3. Luftfilteret er skittent. 4. Forgasseren må justeres. 	<ol style="list-style-type: none"> 1. Bruk gresstrimmeren i full styrke. 2. Bruk et nyblandet drivstoff som har riktig mengde syntetisk totaktsolje. 3. Gjør rent luftfilteret. Se avsnittet "Utskifting og rengjøring av luftfilteret". 4. Kontakt et reparasjonsverksted.

Suomi

SYMBOLIT

Tärkeää: Työkalussa voi olla joitakin seuraavista symboleista. Opettele ja paina mieleen niiden tarkoitus. Näiden symbolien oikea tulkinta sallii työkalun turvallisen ja sopivalla tavalla tapahtuvan käytön.

SYMBOLIT	OTSIKKO	MERKITYS
	Vaara varoitusmerkki	Osoittaa vaaran, muistutuksen tai varoituksen. Se tarkoittaa: Huomaa! Kysymyksessä on turvallisuutesi!!!
	Lue käyttöohje huolellisesti	Käyttöohjeessa on erikoisvaroituksia huomion herättämiseksi mahdollisen vaaran johdosta sekä työkalun käyttöä ja huoltoa koskevia tietoja. Lue tämä käyttöopas huolellisesti työkalun turvallisen ja optimaalisen käytön takaamiseksi.
	Käytä suojalaseja ja kuulonsuojaimia	Käytä suojalaseja ja kuulonsuojaimia tämän työkalun käytön aikana.
	Käytä suojakypärää.	Käytä suojakypärää, mikäli esineiden putoamisvaara on mahdollista.
	Pidä ulkopuoliset loitolla	Pidä ulkopuoliset vähintään 15 m etäisyydessä leikkuaalueelta.
	Hukkaroiskeita	Hukkaroiskevaara.
	Kolmihampainen terä	Tämä työkalu toimii pensaiikkoaurana kolmihampaisella terällä, joka on tarkoitettu rikkaruohon ja pikkukasvien leikkaukseen.
	Älä käytä pyörösahan terää	Tämä työkalu ei salli pyörösahan terän käyttöä.
	Pyörimisnopeus (kierrosta/min)	Leikkulaiteen pyörimissuunta ja akselitehon enimmäisnopeus.
	Saappaat	Käytä luistamattomia turvajalkineita työkalun käytön aikana.
	Käsineet	Käytä paksuja hyvin tarttuvia suojakäsineitä.
	Tupakointi kielletty	Älä tupakoi polttoaineen sekoituksen ja polttoainesäiliön täytön aikana.
	Bensiini	Käytä lyijytöntä autoille tarkoitettua, vähintään 87 ((R+M)/2) oktaanin bensiiniä.
	Öljy	Käytä ilmajäähdytetyille moottoreille tarkoitettua synteettistä kaksitahtiöljyä.
	Bensiini + öljysekoite	Sekoita polttoaine hyvin aina ennen säiliön täyttöä.
		Käytä ryypyintä 5 kertaa.
		Tämä työkalu on sen EU-maan kaikkien sääntömääräisten standardien mukainen, josta se on ostettu.

Kiitos, että ostit Ryobi-tuotteen.

Ryobi on suunnitellut ja valmistanut tasausleikkuri/pensaikkoauran tiukkojen kriteerien mukaisesti, jotka tekevät siitä luotettavan, varman ja helppokäyttöisen työkalun. Voit hyödyntää kestäväää ja tehokasta työkalua vuosikausia, kun hoidat sitä oikein.



MUISTUTUS

Onnettomuusvaarojen vähentämiseksi tämän käsikirjan sisältö on ehdottomasti luettava ja ymmärrettävä.



MUISTUTUS

Älä yritä käyttää työkalua ennen kuin olet hyvin luenut ja ymmärtänyt kaikki tässä käyttöoppaassa olevat neuvot ja turvallisuusohjeet. Näiden ohjeiden laiminlyönti voi aiheuttaa onnettomuuksia kuten tulipalon, sähköiskun tai vakavia ruumiinvammoja. Säilytä tämä käyttöohje ja tutki sitä säännöllisesti turvallisten työolosuhteiden takaamiseksi ja muiden mahdollisten käyttäjien opastamiseksi.

LUE KAIKKI OHJEET.

YLEISET TURVALLISUUSOHJEET

- Turvallisen työskentelyn takaamiseksi, lue ja pyri ymmärtämään kaikki ohjeet ennen tasausleikkuri/pensaikkoauran käyttöä. Noudata turvallisuusmääräyksiä. Alla esitettyjen turvallisuusohjeiden laiminlyönti voi aiheuttaa vakavia ruumiinvammoja.
- Älä anna lasten ja kokemattomien henkilöiden käyttää tätä työkalua.
- Älä koskaan käynnistä tai käytä moottoria suljetussa tai huonosti ilmastoidussa tilassa, sillä pakokaasu voi osoittautua hengenvaaralliseksi.
- Puhdista leikkuualue aina ennen käyttöä. Poista kivet, lasinsirpaleet, naulat, metallikaapelit, narut ja muut esineet, jotka saattavat sinkoutua tai juuttua tasainen päähän tai terälle.
- Käytä suojalaseja ja kuulonsuojaimia tämän työkalun käytön aikana.
- Pukeudu paksuihin pitkiin housuihin ja käytä saappaita ja suojakäsineitä. Älä pukeudu väliin vaatteisiin, shorteiseihin ja koruihin, äläkä työskentele paljain jaloin.
- Jos sinulla on pitkät hiukset, muista suojata ne kiinnittämällä ne olkapäiden yläpuolelle, jotta ne eivät tarttuisi liikkuviin osiin.
- Pidä lapset, vierailijat ja eläimet vähintään 15 m etäisyydessä työskentelyalueelta.

- Älä käytä työkalua mikäli olet väsynyt, sairas, alkoholin tai huumeiden vaikutuksen alainen tai mikäli olet lääkekuurilla.
- Älä käytä tätä työkalua, mikäli valaistus on riittämätön.
- Etsi aina asento, jossa pysyt tasapainossa. Pysyttele tukevasti jaloillasi ja älä kurkota käsivartta liian kauas. Saatat kaatua tai koskettaa kuumiin osiin.
- Pidä kaikki ruumiinosat kaukana liikkuvista osista.
- Älä vie käsiä tasausleikkuri/pensaikkoauran äänenvaimentimelle tai sylinterille, sillä ne kuumenevat käytön aikana.
- Sammuta moottori ja irrota sytytystulpan johdin aina ennen kuin ryhdyt säätö- tai korjaustöihin, paitsi ei silloin kun säädät kaasutinta.
- Tarkasta työkalu aina ennen käyttöä; varmista, ettei ole löystyneitä osia, polttoainevuotoja jne. Vaihda kaikki vialliset osat ennen työkalun käyttöä.
- Ole erittäin varovainen, sillä tasain tai terä pyörii kaasutiimen säädön aikana.
- Kannettavan työkalun aiheuttama värinä voi aiheuttaa joillekin henkilöille "Raynaud"-taudin, jonka oireita ovat sormien nipistely, puutuminen ja värittömyys, jota näkyy yleensä kylmällä ilmalla. Oireita edistää perinnölliset syyt, kylmä ja kosteus, jotkut ruokavaliot, tupakointi ja määrätty työtottumukset. Tällä hetkellä ei ole vielä tietoa mikä värinämäärä tai alistumisaika voivat aiheuttaa taudin. Kuitenkin on hyvä noudattaa kaikkia varokeinoja värinälle alistumisen rajoittamiseksi, kuten:
 - a) Pukeutumalla lämpimästi kylmällä ilmalla. Kun käytät tätä työkalua, käytä käsineitä, jotka pitävät kädet ja ranteet lämpiminä. On todettu, että kylmä edistää perustekijänä Raynaud-tautia.
 - b) Edistämällä verenkiertoa voimisteluliikkein jokaisen välytökerän jälkeen.
 - c) Pitämällä säännöllisesti työtaukoja ja rajoittamalla päivittäistä värinälle alistumista.
- Mikäli joku mainituista oireista ilmaantuu, keskeytä välittömästi työkalun käyttö ja mene lääkäriin.
- Pitämällä työkalu hyvässä kunnossa tarkastamalla, että kaikki osat ovat kireällä ja vaihtamalla kaikki vialliset osat.
- Sekoita ja säilytä polttoaine bensiinille tarkoitettussa jerrikannussa.
- Tee polttoaineen sekoitus ja täyttö ulkona, kaukana kipinöistä ja liekeistä. Pyyhi pois kaikki polttoainealumat. Mene vähintään 9 m etäisyyteen paikasta, jossa teit polttoainesäiliön täytön ennen kuin käynnistät moottorin.

YLEISET TURVALLISUUSOHJEET

- Sammuta moottori ja anna sen jäähtyä ennen kuin täytät polttoainesäiliön tai varastoit työkalun.
- Ennen kuin kuljetat työkalua autolla, anna moottorin jäähtyä, tujhennä polttoainesäiliö ja kiinnitä työkalu niin, ettei se pääse liikkumaan kuljetuksen aikana.

TASAUSSLEIKKUREITA KOSKEVAT ERITYISET TURVALLISUUSOHJEET

- Vaihda tasaimen pää, jos siinä on säröjä tai halkeamia tai jos se on muutoin vaurioitunut. Varmista, että tasaimen pää on oikein asennettuna ja kiinnitettynä. Tämän ohjeen laiminlyönti voi aiheuttaa vakavia ruumiinvammoja.
- Varmista, että suojalaitteet, käyttöohjimat, ohjauslevyt ja kahvat ovat oikein asennettuina ja kiinnitettyinä.
- Käytä langan vaihdossa yksinomaan valmistajan suosittelemaa langatyppiä. Älä käytä mitään muita leikkuulaitteita.
- Älä koskaan käytä työkalua, jos ruohon ohjauslevy ei ole paikallaan ja hyväkuntoinen.
- Pidä tasausleikkuria tukevasti molemmista kahvoista sen käytön aikana. Pidä tasaimen pää aina vyötärön alapuolella. Älä koskaan yritä tehdä leikkuutyötä, kun tasain on yli 76 cm korkeudessa maanpinnasta.

PENSAIKKOAUROJA JA TERÄN KÄYTTÖÄ KOSKEVAT ERITYISET TURVALLISUUSOHJEET

- Kun olet sammuttanut moottorin, anna terän pyöriä paksussa ruohikossa tai rikkaruohoissa kunnes se pysähtyy.
- Älä käytä pensaikkoauraa, jos teränsuojus ei ole oikein paikallaan ja hyvin kiinnitettyinä tai jos se ei ole hyväkuntoinen.
- Käytä paksuja suojakäsineitä kun asennat tai poistat terää.
- Sammuta moottori ja irrota syytystulpan johdin aina ennen kuin yrität irrottaa terälle juuttuneita esineitä ja ennen terän vaihtoa tai poistoa.
- Älä yritä koskettaa tai pysäyttää pyörivää terää.
- Moottorin sammutuksen tai liipaisimen vapautuksen jälkeen inertiaalla pyörivät terä voi aiheuttaa vakavia ruumiinvammoja. Säilytä työkalun hallinta kunnes terä on kokonaan pysähtynyt.
- Vaihda viallinen terä. Varmista aina ennen käyttöä, että terä on oikein ja tukevasti kiinnitetty. Tämän ohjeen laiminlyönti voi aiheuttaa vakavia ruumiinvammoja.
- Käytä vaihdossa yksinomaan pensaikkoauralle

suunniteltua kolmehampaista terää. Älä käytä mitään muita terämalleja.

- Kolmihampaiset terät on suunniteltu yksinomaan rikkaruohon ja pikkukasvien leikkaukseen. Älä käytä tätä työkalua muuhun tarkoitukseen. Älä koskaan käytä kolmihampaista terää pensaiden leikkaukseen.
- Ole erityisen varovainen kun käytät tätä työkalua terällä varustettuna. Takaisku voi ilmaantua kun terä osuu kohtaan, jota se ei voi leikata. Tämä voi aiheuttaa terän äkinäisen pysähtymisen hetkeksi ja singota työkalun kauas esteestä. Tämä ilmiö voi olla niin voimakas, että käyttäjä menettää työkalun hallinnan. Takaisku voi ilmaantua, jos terä osuu esteeseen, juuttuu tai vääntyy. Takaiskun ilmaantuminen on mahdollista alueilla, joissa leikkattavan materiaalin havaitseminen on vaikeaa. Hyvissä ja turvallisissa olosuhteissa työskentelminen on mahdollista, kun rikkaruohot leikataan oikealta vasemmalle suuntautuvien liikkein. Tämä sivuliike lieventää takaiskua esineen tai puupalan joutuessa terän kulkureitille.
- Älä koskaan leikkaa halkaisijaltaan yli 13 mm paksua materiaalia.
- Pidä aina valjaita pensaikkoauran käytön aikana ja sovita ne miellyttävään työskentelyasentoon. Pidä työkalua tukevasti molemmista kahvoista käytön aikana. Pidä terä vyötärön alapuolella ja kaukana kehosta. Älä koskaan käytä pensaikkoauraa asettamalla terä yli 76 cm korkeuteen maanpinnasta.
- Suojaa kolmihampainen terä kuljetuksen ja varastoinnin ajaksi asettamalla sille teränsuojus. Poista teränsuojus ennen työkalun käyttöä. Jos teränsuojusta ei poisteta, se voi sinkoutua irti terän pyöriessä.

TEKNISET TIEDOT

Paino

- ilman polttoainetta ja leikkuupäätä	7,52 kg
- ilman polttoainetta ja terän kanssa	7,87 kg
- ilman polttoainetta ja tasaimen kanssa	7,72 kg

Säiliön tilavuus 1230 cm³
Leikkuuleveys 415 mm

Iskutilavuus
RBC-52SB 51,7 cm³
RBC-40SB 40 cm³

Moottorin maksimiteho (ISO 8893 mukaisesti)
RBC-52SB 1,4 kW / 1,9 HP
RBC-40SB 1,27 kW / 1,7 HP

Maksimi pyörintänopeus 10000 kierrosta/min

Suomi

TEKNISET TIEDOT

Moottorin pyörintänopeus maksiminopeudella	1250 kierrosta/min
Moottorin joutokäyntinopeus	2250-2750 kierrosta/min
Polttoainekulutus (ISO 8893 mukaisesti)	
moottorin maksimiteholla	0,85 kg/h
Polttoaineen erityiskulutus (ISO 8893 mukaisesti)	
moottorin maksimiteholla	0,45 kg/h
Värähtelytaso joutokäynnillä	
- vasen kahva	7,3 m/s ²
- oikea kahva	7,5 m/s ²
Värähtelytaso täysteholla	
- vasen kahva	7,2 m/s ²
- oikea kahva	7,5 m/s ²
Äänenpainetaso (EN ISO 11806: 1997, ISO 7917: 1987 mukaisesti)	102 dBA
Äänen tehotaso (ISO 10884 mukaisesti)	115 dBpA

KUVAUS

- Kuusioavain M6
- Vaihdelaatikossa oleva reikä
- Ylävälirenkaassa oleva lovi
- Yläväli rengas
- Alavälirengas
- Terä
- Kovera aluslaatta
- Aluslaatta
- Terän lukintamutteri
- Vaihdelaatikko
- Sytytystulppa-avain
- Tasain
- Käyttövarsi
- Ruohon ohjauslevy
- Ruohon ohjauslevyn ruuvi
- Lukintakiekkheet
- Lovi
- Kahva
- Alakiinnitin
- Yläputki
- Kaasuiliipaisinkahva
- Yläkiinnitin
- Karbiinihaka
- Valjaat
- Pikairoitin
- Kiinnitysloke
- Paras leikkuutulosalue
- Vaarallinen leikkausalue
- Virrankatkaisin

- Ryppytyin
- Ilmalämpöpöytä
- Teränsuojus
- Suodatin

KOKOONPANO

OHJAINKAHVA (Kuva 2)

- Aseta ohjainkahvan varsi (18) akselin (19) kotelossa olevaan alakiinnittimeen (20).
- Huomautus:** Kaasuiliipaisin täytyy kiinnittää käyttäjän oikealle puolelle.
- Aseta yläkannatin (22) kahvan päälle ja kiristä neljä M5 x 25 ruuvia.
- Sääda ohjainkahvan varsi käyttäjälle mukavaan pystyasentoon.

VALJAIDEN ASENTAMINEN (Kuva 3)

- Kiinnitä valjaiden karbiinihaka (23) moottorilohkossa olevaan kiinnityslenkkiin (24).
- Sovita kiinnityslenkki putkelle niin, että saat miellyttävän ja tukevan työskentelyasennon, terän tai tasaimen sijoituessa 100 – 300 mm korkeuteen maaperästä.

Huomautus: Valjaat irtaantuvat helposti työkalusta kun pikairoittimesta (25) vedetään napakasti.

RUOHON OHJAUSLEVYN TAI TERÄNSUOJUKSEN ASENTAMINEN (Kuva 4)

Huomautus: Kun muutat pensaikkoauran tasausleikkuriksi tai päinvastoin varmista, että käytössäsi on vastaava suojalaite (teränsuojus/ruohon ohjauslevy).

TERÄNSUOJUKSEN ASENTAMINEN (Kuva 5)

- Kiinnitä teränsuojus kiinnityslokkeelle (26) sijoittamalla neljä ruuvia (M5x16) asennuslevyyn, teränsuojuksen alapuolelle ja sitten kiinnityslokkeeseen.
- Kiristä neljä ruuvia hyvin mukana toimitetulla ruuvitaltalla.
- Huomautus:** Kun käytät tasainta (12), ruohon ohjauslevy on kiinnitettävä teränsuojukseen.

RUOHON OHJAUSLEVYN ASETUS (Kuva 15)

- Kiinnitä ruohon ohjauslevy (14) teränsuojukselle upottamalla lukintakiekkheet (16) kahteen loveen (17).
- Kiristä ruuvi hyvin mukana toimitetulla ruuvitaltalla.

KOKOONPANO



MUISTUTUS

Sammuta moottori ja irrota sytytystulpan johdin aina ennen kuin teet säätöjä, kuten esimerkiksi silloin kun teet leikkuulaitteen vaihtoa. Vähennät vakavia ruumiinvammapaaroja.

PENSAIKKOAUURASTA TASASLEIKKURIKSI

TERÄN IRROTTAMINEN (Kuva 7)

- Laita M6 kuusioavain (1) vaihdelaatikossa olevaan reikään (2) ja ylävälirenkaassa olevaan loveen (3). Käännä terän lukintamutteria (9) oikealle sytytystulppa-avaimella (leveä puoli) ja irrota mutteri.
- Irrota aluslaatta (8), kovera aluslaatta (5), alavälirengas (6) terä ja ylävälirengas (4). Ota ylä- ja alavälirenkaat talteen tasaimen asennusta varten.
- Kiinnitä ruohon ohjauslevy (14) teränsuojukselle upottamalla lukintakiekket loviin. Asenna sitten ruohon ohjauslevyn ruuvi sytytystulppa-avaimella (talttapuoli).

Huomautus: Ota pensaiikkoauran osat talteen myöhempää käyttöä varten.

TASAIMEN ASENTAMINEN (Kuva 6)

- Asenna ylä- ja alavälirenkaat akselille kohdistamalla ne siten, että ne asettuvat oikein.
- Laita kuusioavain vaihdelaatikossa olevaan reikään ja ylävälirenkaassa olevaan loveen. Aseta kierteitetyn käyttövarren kapeampi pääty (13) akselille ja käännä vasemmalle. Kiristä hyvin.
- Jätä lukintapuikko vaihdelaatikossa olevaan reikään ja ylävälirenkaassa olevaan loveen ja asenna tasain (12) kierteitetyn käyttövarren leveään päätyyn ja käännä oikealle. Kiristä hyvin.

TASASLEIKKURISTA PENSAIKKOAUURAKSI

TASAIMEN IRROTTAMINEN (Kuva 6)

- Laita kuusioavain vaihdelaatikossa olevaan reikään ja ylävälirenkaassa olevaan loveen. Irrota tasain kääntämällä sitä oikealle.
- Jätä kuusioavain vaihdelaatikossa olevaan reikään ja terän laipassa olevaan loveen ja käännä kierteitettyä käyttövararta oikealle sen irrottamiseksi.
- Irrota ylä- ja alavälirenkaat. Ota ne talteen terän asennusta varten.
- Löysää ruohon ohjauslevyn ruuvi. Irrota ruohon ohjauslevy painamalla kahta lukintakiekkettä ja vetämällä samalla ohjauslevyä alaspäin, jolloin se

vapautuu teränsuojuksesta.

Huomautus: Varastoi tasain ja ruohon ohjauslevy turvalliseen paikkaan myöhempää käyttöä varten.

TERÄN ASENTAMINEN (Kuva 7)

- Asenna ylävälirengas akselille kohdistamalla se siten, että se asetettu oikein vaihdelaatikolle.
- Asenna terä ylävälirenkaalle.
- Asenna alavälirengas akselille siten, että kovera puoli on terän reikää vasten.
- Asenna sitten kovera aluslaatta ja toinen aluslaatta.
- Asenna terän lukintamutteri kiristämällä vasemmalle. Laita kuusioavain vaihdelaatikossa olevaan reikään ja ylävälirenkaassa olevaan loveen. Kiristä terän lukintamutteri hyvin sytytystulppa-avaimella (leveä puoli).

KÄYTTÖ



Lue käyttöohje ja noudata siinä olevia turvallisuusmääräyksiä ja varoituksia.



Käytä suojalaseja ja kuulonsuojaimia.



Pidä vierailijat, eritoten lapset ja kotieläimet vähintään 15 m etäisyydessä leikkuualueelta.

POLTTOAINE JA POLTTOAINESÄILIÖN TÄYTTÖ

POLTTOAINEEN TURVALLINEN KÄSITTELY

- Käsittele polttoainetta suurta varovaisuutta noudattaen; polttoaine on erittäin tulenarkaa.
- Tee polttoaineen sekoitus ja täyttö aina ulkona, kaukana kipinöistä ja liekeistä. Älä hengitä polttoainehöyryjä.
- Ehkäise bensiinin ja öljyn kosketus.
- Ehkäise eritoten bensiinin tai öljyn roiskuminen silmiin. Jos bensiiniä tai öljyä joutuu silmiin, huuhtele välittömästi raikkaalla vedellä. Jos silmiä kirvelee, mene välittömästi lääkäriin.
- Pyyhi välittömästi pois yli valunut polttoaine.

POLTTOAINEEN SEKOITTAMINEN

- Työkalu toimii 2-tahtimootorilla, jota on käytettävä bensiinin ja synteettisen kaksitahtiöljyn sekoitteella. Sekoita lijyhtön bensiini ja synteettinen kaksitahtiöljy puhtaassa, bensiinille tarkoitetussa astiassa.

KÄYTTÖ

- Moottori toimii autoille tarkoitettulla lyijyttömällä, vähintään 87 ((R+M)/2) oktaanin bensiinillä.
- Älä käytä huoltoasemilta hankittavia, eritoten moottoripyörille, mopolle jne. tarkoitettuja bensiini/öljysekoitteita.
- Käytä yksinomaan synteettistä kaksitahtiöljyä. Älä käytä autoille tarkoitettua moottoriöljyä äläkä perämoottorin kaksitahtiöljyä.
- Sekoita bensiini ja synteettinen kaksitahtiöljy suhteessa 30:1.
- Sekoita polttoaine hyvin aina ennen säiliön täyttöä.
- Sekoita polttoaine pienin määrin: älä tee polttoainesekoitetta yli kuukauden ajaksi. Suosittelemme myös polttoaineen stabilointianetta sisältävän synteettisen kaksitahtiöljyn käyttöä.



SÄILIÖN TÄYTTÖ

- Puhdista täyttötulpan lähiympäristö, ettei polttoaineeseen pääse likaa.
 - Löysää täyttötulppaa hitaasti paineen vapauttamiseksi ja ettei polttoaine pääse valumaan tulpan ympärille.
 - Kaada polttoaine varovasti säiliöön, älä päästä valumaan yli.
 - Ennen kuin suljet täyttötulpan, puhdista tiiviste ja tarkista, että se on hyvässä kunnossa.
 - Sulje täyttötulppa välittömästi täytön jälkeen ja kiristä se hyvin. Pyyhi pois kaikki polttoainevalumat. Mene vähintään 9 m etäisyyteen paikasta, jossa teit polttoainesäiliön täytön ennen kuin käynnistät moottorin.
- Huomautus:** On normaalia, että moottori savuaa ensimmäisen käytön yhteydessä ja joskus vielä myöhemminkin.



MUISTUTUS

Sammuta moottori aina ennen säiliön täyttöä. Älä koskaan täytä työkalun polttoainesäiliötä kun moottori on käynnissä tai kuuma. Mene vähintään 9 m etäisyyteen paikasta, jossa teit polttoainesäiliön täytön ennen kuin käynnistät moottorin. Älä tupakoi!



1 Litra	+	33 ml	=	} 30:1
2 Litraa	+	67 ml	=	
3 Litraa	+	100 ml	=	
4 Litraa	+	133 ml	=	
5 Litraa	+	167 ml	=	

TASAUSELEIKKURIN KÄYTTÖ (Kuva 8)

Tartu oikealla kädellä oikeaan kahvaan ja vasemmalla kädellä vasempaan kahvaan. Pidä työkalua tukevasti kaksin käsin koko käytön ajan. Tasausleikkuria on pidettävä miellyttävässä työskentelyasennossa, oikean kahvan ollessa lanteiden korkeudella.

Käytä tasausleikkuria aina täydellä teholla. Leikkaa korkea nurmikko ylhäältä alaspäin, ettei ruoho pääse tarttumaan putken ja tasaimen ympärille, mikä aiheuttaisi moottorin ylikuumentumisen. Jos ruoho tarttuu tasaimen ympärille, sammuta moottori, irrota sytytystulpan johdin ja poista vasta sitten kiinni tarttunut ruoho. Pitkään kestävä käyttö keskiteholla aiheuttaa öljyvuodon äänenvaimentimen kautta.

LEIKKAUSOHJEET (Kuva 9)

- Pidä tasausleikkuria kallistettuna leikattavaa aluetta kohti, eli parasta leikkuutulosaluetta (27) kohti.
- Jos tasausleikkuria ei pidetä oikeassa kaltevuuskulmassa, voi leikkaustyö osoittautua vaaralliseksi – katso vaarallinen leikkausalue (28).
- Lankojen päät leikkaavat ruohon, älä upota tasainta korkeaan nurmikkoon.
- Langat kuluvat ja saattavat katketa, mikäli ne koskettavat piikkilankoihin, aitoihin, seiniin, jalkakäytäviin tai puihin.
- Vältä koskettamasta tasaimella puihin ja puskiin. Langat voivat vahingoittaa puun kuorta, puisia koristelijoja, laudoituksia ja paalutuksia.

PENSAIKKOAUARAN KÄYTTÖ (Kuvat 10-11)

Tartu oikealla kädellä oikeaan kahvaan ja vasemmalla kädellä vasempaan kahvaan. Pidä työkalua tukevasti kaksin käsin koko käytön ajan. Pensaikkoauraa on pidettävä miellyttävässä työskentelyasennossa, oikean kahvan ollessa lanteiden korkeudella. Pidä työkalusta napakasti ja pysyttele tukevassa asennossa. Näin toimien ehkäiset tasapainon menettämisen takaiskun tapahtuessa.

Sovita valjaat niin, että saat miellyttävän työskentelyasennon. Valjaat sallivat terän pitämisen riittävän kaukana kehosta.

KÄYTTÖ

Ole erityisen varovainen kun käytät tätä työkalua terällä varustettuna. Takaisku voi ilmaantua kun terä osuu kohtaan, jota se ei voi leikata. Tämä voi aiheuttaa terän äkinäisen pysähtymisen hetkeksi ja singota työkalun kauas esteestä. Tämä ilmiö voi olla niin voimakas, että käyttäjä menettää työkalun hallinnan. Takaisku voi ilmaantua, jos terä osuu esteeseen, juuttuu tai vääntyy. Takaiskun ilmaantuminen on mahdollista alueilla, joissa leikkattavan materiaalin havaitseminen on vaikeaa. Hyvissä ja turvallisissa olosuhteissa työskenteleminen on mahdollista, kun rikkaruohot leikataan oikealta vasemmalle suuntautuvien liikkein. Tämä sivuliike lieventää takaiskua esiin tai puupalan joutuessa terän kulkureitille.

KOLMIHAMPAINEN TERÄ

Kolmihampaiset terät on suunniteltu yksinomaan rikkaruohon ja pikkukasvien leikkaukseen. Kun terä on tylsynyt, voit jatkaa sen käyttämistä kun käännät sen toisin päin. Älä teroita kolmihampaista terää.

LEIKKUUOHJEET TERÄN KANSSA



MUISTUTUS

Ole erittäin varovainen terän käytön aikana. Lue huolellisesti tämän käsikirjan kohta ”Pensaikkoauroja ja terän käyttöä koskevat erityiset turvallisuusohjeet”.

- Pidä työkalusta aina kaksin käsin käytön aikana. Pidä työkalua varmalla tavalla.
- Pidä työkalusta napakasti ja pysyttele tukevassa asennossa. Näin toimien ehkäiset tasapainon menettämisen takaiskun tapahtuessa.
- Tarkasta raivattava alue ja poista kaikki esteet kuten lasirsirpaleet, kivet, betonilohkareet, ristikkoaidat, kaapelit, metalliesineet jne.
- Älä koskaan käytä pensaikkoauraa polkujen, aitojen, pylväiden, rakennusten tai muunlaisten kiinteiden esteiden ympärillä ja lähetyillä.
- Älä koskaan käytä terää kun se on osunut kovaan esteeseen ennen kuin olet tarkastanut, ettei se ole viallinen. Älä koskaan käytä vioittunutta terää.
- Tee raivaustyö laajoin sivupyyhkäisyin oikealta vasemmalle.

TYÖKALUN KÄYNNISTÄMINEN JA SAMMUTTAMINEN (Kuvat 12; Kuvat 16)



MUISTUTUS

Älä koskaan käynnistä moottoria suljetussa tai huonosti ilmastoidussa tilassa, sillä pakokaasu voi osoittautua hengenvaaralliseksi.

KYLMÄKÄYNNISTYS

- Aseta tasausleikkuri tasaisesti vapaalle pinnalle. Käynnistä moottori asettamalla käynnistyskatkaisin (29) asentoon “I” (käynnissä).
- Käytä ryyppyintä (30) 5 kertaa.
- **Huomautus:** Älä paina kaasuliipaisinta (21) ennen kuin moottori on käynnistynyt. Työkalun moitteeton käynnistyminen estyisi.
- Laita starttivipu (31) ”kiinni” asentoon (N) ylös.
- Vedä käynnistimestä kunnes moottori käynnistyy.
- Laita starttivipu ”auki” asentoon (I) alas.
- Anna moottorin käydä hetken aikaa ennen, kuin aloitat työkalun käytön.

KUUMAKÄYNNISTYS

- Aseta tasausleikkuri tasaisesti vapaalle pinnalle. Käynnistä moottori asettamalla käynnistyskatkaisin asentoon “I” (käynnissä).
- Starttivivun on oltava ”auki” asennossa (II). Vedä käynnistimestä kunnes moottori käynnistyy.

MOOTTORIN SAMMUTTAMINEN

Sammuta moottori asettamalla käynnistyskatkaisin asentoon “O”.

HUOLTO



MUISTUTUS

Käytä huollon yhteydessä yksinomaan alkuperäisiä osia, lisävarusteita ja työkaluja. Tämän määräyksen laiminlyönti voi aiheuttaa työkalun toimintahäiriöitä ja vakavia ruumiinvammoja. Lisäksi se johtaa takuun peruuntumiseen.

- Älä käytä leikkuulaitetta moottorin käydessä joutokäynnillä. Tämän ohjeen laiminlyönti johtaa kytkimen säätämiseen tai työkalun korjauttamiseen ammattitaitoisella huoltomiehellä.
- Tee vain tässä käyttöoppaassa kuvatut säädöt ja korjaukset. Kaikki muut tasausleikkuriin tehtävät työt on annettava valtuutetun Ryobi-huoltamon tehtäviksi.
- Työkalun huono huoltaminen voi aiheuttaa liiallista karstaantumista, joka voi vaikuttaa haitallisesti työkalun tehokkuuteen ja aiheuttaa mustaa öljyvuotoa.
- Varmista, että suojalaitteet, käyttöhihnat, ohjauslevyt ja kahvat ovat oikein asennettuina ja kiinnitettyinä. Ehkäiset vakavat ruumiinvammavaarat.

HUOLTO

LANGAN VAIHTAMINEN

- Käytä yksinomaan halkaisijaltaan 2,7 mm:n lankaa.
- Sammuta moottori ja irrota sytytystulpan johdin. Tartu tasaimen ja kierrä puolaa auki oikealle.
- Paina tasaimessa olevaa nappia ja syötä lankaa.
- Paina nappia ja kuljeta uusi lanka tasaimessa olevan reiän läpi.

TERÄNSOJUS (Kuva 13)

Asenna teränsuojus (32) paikalleen kun et käytä pensaikkoauraa. Käytä aina suojakäsineitä ja ole erityisen varovainen kun käsittelet terää.

Huomautus: Poista teränsuojus ennen työkalun käyttöä. Jos teränsuojusta ei poisteta, se voi sinkoutua irti terän pyöriessä.

PAKOAUKON JA ÄÄNENVAIMENTIMEN PUHDISTAMINEN

Käytetystä polttoaineesta, öljyلاadusta ja/tai käyttöolosuhteista riippuen pakoaukko ja äänenvaimennin voivat karstaantua ja tukkeutua. Mikäli havaitset työkalun tehon alenemista, puhdistuta se ammattitaitoisella huoltomiehellä.

ILMANSUODATTIMEN VAIHTAMINEN JA PUHDISTAMINEN (Kuvat 14)

Ilmansuodatin on pidettävä puhtaana työkalun tehokkuuden ja optimaalisen käytön takaamiseksi.

- Irrota ilmansuodattimen kansi löysäämällä siinä olevaa ruuvia.
- Irrota ilmansuodattimen pesässä sijaitseva kannatinlevy.
- Irrota suodatin (33) ja puhdistuta se kuumalla saippuavedellä. Huuhteleta suodatin ja anna sen kuivua hyvin. Vaihda suodatin kerran vuodessa optimaalisen tehokkuuden saamiseksi.
- Asenna suodatin takaisin paikalleen.
- Aseta kannatinlevy takaisin paikalleen.
- Asenna ilmansuodattimen kansi takaisin ja kiristä ruuvi hyvin.

POLTOAINEEN TÄYTTÖTULPPA



MUISTUTUS

Jos polttoaineen täyttötulppa ei ole ilmatiivis on olemassa tulipalovaara ja se on vaihdettava välittömästi.

Täyttötulppa käsittää tiivisteen ja takaiskuventtiilin joita

ei voida korjata. Likainen suodatin vaikuttaa haitallisesti moottorin toimintaan. Jos moottori toimii paremmin kun polttoaineen täyttötulppaa on löysätty, on mahdollista että takaiskuventtiili on viallinen tai suodatin likainen. Vaihda polttoaineen täyttötulppa tarvittaessa.

SYTYTYSTULPPA

Tasausleikkuri/pensaikkoaurassa on TORCH L7RTC sytytystulppa, jonka elektrodiväli on 0,6 - 0,7 mm. Käytä yksinomaan suositeltuja malleja ja vaihda sytytystulppa kerran vuodessa.

VARASTOINTI (TASAIN TAI YLI 1 KK AJAKSI)

- Tyhjennä säiliössä jäljellä oleva polttoaine bensiinille tarkoitettuun jerrikannuun. Käytä moottoria kunnes se sammuu.
- Puhdistuta tasausleikkuri huolellisesti. Varastoiluta tasausleikkuri hyvin ilmastoituun tilaan, lasten ulottumattomiin. Älä koskaan varastoiluta sitä syövyttävien aineiden läheisyyteen kuten kemialliset puutarhanhoitoaineet ja pakkasnesteeet.
- Suojaa terä kuljetuksen ja varastoinnin ajaksi asettamalla sille teränsuojus.
- Noudata polttoaineen käsittelystä annettuja standardin ISO mukaisia ohjeita ja paikallisia määräyksiä. Jäljellä olevaa polttoainetta voidaan käyttää toisessa kaksitahtimoottorisessa työkalussa.

Suomi

VIANHAKU

JOS NÄMÄ OHJEET EIVÄT RATKAISE ILMESTYNYTTÄ ONGELMAA, OTA YHTEYS VALTUUTETTUUN RYOBI-HUOLTAMOON.

VIKA	MAHDOLLINEN SYY	RATKAISU
Moottori ei käynnisty.	<p>1. Ei kipinää.</p> <p>2. Ei polttoainetta.</p> <p>3. Moottori on tukehtunut.</p> <p>4. Käynnistintä on vaikeampi vetää kuin uutena.</p>	<p>1. Tarkasta sytytystulppa. Irroita sytytystulppa. Asenna sytytystulpan kansi takaisin ja aseta sytytystulppa metallisylinterille. Vedä käynnistinvaijerista ja katso ilmestykö kipinä sytytystulpan elektrodille. Jos kipinää ei ilmesty, tee testi uuden sytytystulpan kanssa.</p> <p>2. Käytä ryypyintä kunnes se on täyttynyt polttoaineesta. Jos ryypyin ei täyty, polttoaineen syöttöjärjestelmä on tukossa. Ota yhteys korjaamoon. Jos ryypyin täyttyy, moottori on ehkä tukehtunut (katso seuraavasta kohdasta).</p> <p>3. Irrota sytytystulppa ja käännä tasausleikkuri siten, että sytytystulpan aukko kohdistuu alaspäin. Varmista, että starttivipu on "auki" asennossa () ja vedä käynnistimestä 10 – 14 kertaa. Moottorista tulisi poistua liika polttoaine. Puhdista sytytystulppa ja asenna se paikalleen. Pidä liipaisin kokonaan alas painettuna ja vedä kolme kertaa käynnistintä starttivivun ollessa "auki" asennossa (). Jos moottori ei käynnisty, aseta starttivipu "suljettu" asentoon (∩) ja noudata kohdassa "Työkalun käynnistäminen ja sammuttaminen" annettuja ohjeita. Jos moottori ei vielä käynnisty, toista vaiheita uuden sytytystulpan kanssa.</p> <p>4. Ota yhteys korjaamoon.</p>
Moottori käynnistyy, mutta ei kiihdytä.	Kaasutin on säädettävä.	Ota yhteys korjaamoon.
Moottori ei saavuta täystehoa ja savua liikaa.	<p>1. Polttoaineseikoite on tarkastettava.</p> <p>2. Ilmansuodatin on likainen.</p> <p>3. Kaasutin on säädettävä.</p>	<p>1. Käytä hiljattain sekoitettua polttoainetta, jossa on oikea suhde synteettistä kaksitahtiöljyä.</p> <p>2. Puhdista ilmansuodatin. Katso kohdasta "Ilmansuodattimen vaihtaminen ja puhdistaminen".</p> <p>3. Ota yhteys korjaamoon.</p>
Moottori käynnistyy ja kiihtyy, mutta ei pysy joutokäynnillä.	Kaasutin on säädettävä.	Ota yhteys korjaamoon.

Suomi















VIANHAKU

VIKA	MAHDOLLINEN SYY	RATKAISU
Terä jatkaa pyörimistä kun moottori on joutokäynnillä.	Kaasutin on säädettävä.	Ota yhteys korjaamoon.
Ruoho tartuu putken ja tasaimen ympärille.	<ol style="list-style-type: none"> 1. Leikkaat korkeaa nurmikkoa läheltä maaperää. 2. Käytät tasausleikkuria keskiteholla. 	<ol style="list-style-type: none"> 1. Leikkaa korkea nurmikko ylhäältä alaspäin. 2. Käytä tasausleikkuria aina täydellä teholla.
Äänenvaimentimessa on öljyvuoto.	<ol style="list-style-type: none"> 1. Käytät tasausleikkuria keskiteholla. 2. Polttoainesekoite on tarkastettava. 3. Ilmansuodatin on likainen. 4. Kaasutin on säädettävä. 	<ol style="list-style-type: none"> 1. Käytä tasausleikkuria aina täydellä teholla. 2. Käytä hiljattain sekoitettua polttoainetta, jossa on oikea suhde synteettistä kaksitahtiöljyä. 3. Puhdista ilmansuodatin. Katso kohdasta "Ilmansuodattimen vaihtaminen ja puhdistaminen". 4. Ota yhteys korjaamoon.

Ελληνικά

ΣΥΜΒΟΛΑ



Σημαντικό: Ορισμένα από τα παρακάτω σύμβολα μπορεί να απεικονίζονται επάνω στο εργαλείο σας. Μάθετε να τα αναγνωρίζετε και απομνημονεύστε τη σημασία τους. Η σωστή ερμηνεία των συμβόλων αυτών θα σας επιτρέψει να χρησιμοποιείτε το εργαλείο σας με μεγαλύτερη ασφάλεια και με τον κατάλληλο τρόπο.

ΣΥΜΒΟΛΑ	ΟΝΟΜΑ	ΣΗΜΑΣΙΑ
	Σύμβολο προειδοποίησης σε θέματα ασφάλειας	Επισημαίνει κάποιο κίνδυνο, μια προειδοποίηση ή σύσταση. Σημαίνει: προσοχή, κινδυνεύει η ασφάλεια σας!!!
	Διαβάστε προσεκτικά το εγχειρίδιο χρήσης	Το εγχειρίδιο χρήσης περιλαμβάνει ιδιαίτερες προειδοποιήσεις που έχουν σκοπό να τραβήξουν την προσοχή σας σε πιθανούς κινδύνους, καθώς και πληροφορίες σχετικά με τη λειτουργία και τη συντήρηση της συσκευής σας. Διαβάστε προσεκτικά το παρόν εγχειρίδιο ώστε να χρησιμοποιήσετε το εργαλείο σας με πλήρη ασφάλεια και με το βέλτιστο τρόπο.
	Φοράτε προστατευτικά γυαλιά και ακουστικά	Φοράτε προστατευτικά γυαλιά και ωτασπίδες όταν χρησιμοποιείτε το εργαλείο αυτό.
	Φορέστε κράνος	Φορέστε κράνος αν υπάρχει κίνδυνος πτώσης αντικειμένων.
	Κρατάτε τους επισκέπτες μακριά	Κρατάτε τους επισκέπτες σε απόσταση τουλάχιστον 15 m από τη ζώνη κοπής.
	Αποστρακισμός	Κίνδυνος αποστρακισμού.
	Δίσκος τριών λεπίδων	Το εργαλείο αυτό λειτουργεί ως θαμνοκοπτικό με δίσκο τριών λεπίδων σχεδιασμένο για την κοπή των αγρόχορτων και των τρυφερών φυτών.
	Μη χρησιμοποιείτε δίσκο για δισκοπρίονο	Το εργαλείο αυτό δεν επιτρέπει τη χρήση δίσκου για δισκοπρίονο.
	Ταχύτητα περιστροφής (σ.α.λ.)	Διεύθυνση περιστροφής και μέγιστη ταχύτητα της διάταξης κοπής στη έξοδο του άξονα.
	Μπότες	Φοράτε αντιολισθητικά υποδήματα ασφαλείας όταν χρησιμοποιείτε το εργαλείο αυτό.
	Γάντια	Φοράτε παχιά γάντια εργασίας με μέγιστη πρόσφυση.
	Απαγορεύεται το κάπνισμα	Μην καπνίζετε όταν αναμειγνύετε καύσιμα ή κατά την πλήρωση του δοχείου καυσίμου.
	Βενζίνη	Χρησιμοποιήστε αμόλυβδη βενζίνη για αυτοκίνητα με δείκτη οκτανίου 87 ([R + M] / 2) ή υψηλότερο.
	Λάδι	Χρησιμοποιήστε συνθετικό λάδι για δίχρονα με αερόψυκτους κινητήρες.
	Μείγμα βενζίνης + λαδιού	Αναμειγνύετε καλά το καύσιμο πριν από κάθε πλήρωση του ρεζερβουάρ.

Ελληνικά

ΣΥΜΒΟΛΑ

Σημαντικό: Ορισμένα από τα παρακάτω σύμβολα μπορεί να απεικονίζονται επάνω στο εργαλείο σας. Μάθετε να τα αναγνωρίζετε και απομνημονεύστε τη σημασία τους. Η σωστή ερμηνεία των συμβόλων αυτών θα σας επιτρέψει να χρησιμοποιείτε το εργαλείο σας με τη μεγαλύτερη ασφάλεια και τον κατάλληλο τρόπο.

ΣΥΜΒΟΛΑ	ΟΝΟΜΑ	ΣΗΜΑΣΙΑ
		Ενεργοποιήστε 5 φορές τη χειροκίνητη αντλία (πουάρ).
		Το εργαλείο αυτό είναι σύμφωνο με το σύνολο των κανονιστικών προτύπων της χώρας της ΕΕ στην

Σας ευχαριστούμε που αγοράσατε ένα προϊόν Ryobi.

Το χορτοκοπτικό / θαμνοκοπτικό έχει σχεδιαστεί και κατασκευαστεί σύμφωνα με τις υψηλές απαιτήσεις της Ryobi και αποτελεί ένα εργαλείο αξιόπιστο, εύκολης χρήσης και σίγουρο. Φροντίζοντας για τη σωστή συντήρησή του, θα χρειάρετε για πολλά χρόνια ένα εργαλείο αντοχής και υψηλών επιδόσεων.



ΠΡΟΕΙΔΟΠΟΙΗΣΗ

Για να μειώσετε τον κίνδυνο τραυματισμού, είναι απαραίτητο να διαβάσετε και να κατανοήσετε καλά το παρόν εγχειρίδιο χρήσης.



ΠΡΟΕΙΔΟΠΟΙΗΣΗ

Μην προσπαθήσετε να χρησιμοποιήσετε το εργαλείο σας πριν διαβάσετε και κατανοήσετε καλά όλες τις οδηγίες και συστάσεις ασφαλείας του παρόντος εγχειριδίου. Η μη τήρηση των συστάσεων αυτών θα μπορούσε να προκαλέσει ατυχήματα όπως πυρκαγιές, ηλεκτροπληξίες ή σοβαρό σωματικό τραυματισμό. Φυλάξτε αυτό το εγχειρίδιο χρήσης και ανατρέχετε τακτικά σ' αυτό για μια εντελώς ασφαλή εργασία και την πληροφόρηση πιθανών άλλων χρηστών.

ΔΙΑΒΑΣΤΕ ΟΛΕΣ ΤΙΣ ΟΔΗΓΙΕΣ.

ΓΕΝΙΚΕΣ ΣΥΣΤΑΣΕΙΣ ΑΣΦΑΛΕΙΑΣ

■ Για να εργάζεστε με πλήρη ασφάλεια, διαβάστε και κατανοήστε όλες τις οδηγίες πριν χρησιμοποιήσετε το χορτοκοπτικό / θαμνοκοπτικό σας. Τηρήστε όλες τις συστάσεις ασφαλείας. Η μη τήρηση των συστάσεων ασφαλείας που παρου-σιάζονται παρακάτω μπορεί να

επιφέρει σοβαρό σωματικό τραυματισμό.

- Μην αφήνετε παιδιά ή άπειρα άτομα να χρησιμοποιούν το εργαλείο αυτό.
- Μην ξεκινάτε ή λειτουργείτε ποτέ τον κινητήρα σε χώρο κλειστό ή ανεπαρκώς αεριζόμενο, διότι τα καυσάερια μπορούν να αποβούν μοιραία.
- Απελευθερώνετε τη ζώνη κοπής πριν από κάθε χρήση. Αφαιρέστε τις πέτρες, τα θραύσματα γυαλιού, τα μεταλλικά καλώδια, τα σκοινιά και τα άλλα αντικείμενα που θα μπορούσαν να εκτοξευτούν ή να εμπλακούν μέσα στη χορτοκοπτική κεφαλή ή το δίσκο.
- Φοράτε προστατευτικά γυαλιά και ωτασπίδες όταν χρησιμοποιείτε το εργαλείο αυτό.
- Φοράτε επίσης ένα μακρύ και χοντρό παντελόνι, μπότες και γάντια. Μη φοράτε φαρδιά ρούχα, σορτς ή κοσμήματα και μην εργάζεστε ποτέ ξυπόλυτοι.
- Αν έχετε μακριά μαλλιά, φροντίστε να τα δένετε πάνω από το επίπεδο των ώμων ώστε να μην πιάνονται στα κινούμενα στοιχεία.
- Κρατάτε τα παιδιά, τους επισκέπτες και τα ζώα σε απόσταση τουλάχιστον 15 m από το σημείο όπου εργάζεστε.
- Μη χρησιμοποιείτε το εργαλείο αυτό αν είστε κουρασμένος, άρρωστος, υπό την επήρεια οίνο-πνεύματος ή ναρκωτικών ή αν παίρνετε φάρμακα.
- Μη χρησιμοποιείτε το εργαλείο αυτό αν το φως δεν επαρκεί για να εργαστείτε.
- Φροντίστε να διατηρείτε πάντα την ισορροπία σας. Σταθείτε σταθερά στα πόδια σας και μην τεντώνετε τα χέρια σας πολύ μακριά. Ειδάλλως θα μπορούσατε να πέσετε ή να ακουμπήσετε τα καυτά τμήματα.
- Κρατήστε το σώμα σας μακριά από τα κινούμενα τμήματα.
- Μην πλησιάζετε τα χέρια σας στην εξάτμιση ή τον κινητήρα του χορτοκοπτικού / θαμνοκοπτικού, διότι ορισμένα τμήματα καίνε κατά τη χρήση.

Ελληνικά

ΓΕΝΙΚΕΣ ΣΥΣΤΑΣΕΙΣ ΑΣΦΑΛΕΙΑΣ

- Φροντίστε να σταματάτε πάντα τον κινητήρα και να αποσυνδέετε το καλώδιο ανάφλεξης πριν προβείτε σε ρυθμίσεις ή επιδιορθώσεις έκτος από τη ρύθμιση του καρμπυρατέρ.
- Εξετάζετε το εργαλείο σας πριν από κάθε χρήση για να βεβαιωθείτε πως κανένα τμήμα δεν είναι ξεβιδωμένο, πως δεν υπάρχει διαρροή καυσίμου, κλπ. Αντικαθιστάτε κάθε φθαρμένο τμήμα πριν χρησιμοποιήσετε το εργαλείο σας.
- Φανείτε εξαιρετικά προσεκτικοί, η χορτοκοπτική κεφαλή ή ο δίσκος περιστρέφονται κατά τη ρύθμιση του καρμπυρατέρ.
- Σε ορισμένα άτομα, οι δονήσεις που μεταδίδονται κατά τη χρήση ενός φορητού εργαλείου μπορούν να προκαλέσουν τη "νόσο του Raynaud", της οποίας τα συμπτώματα είναι τσιμπήματα, μωδιάσματα και απώλεια χρώματος στα δάκτυλα, συνήθως ορατή κατά την έκθεση στο κρύο. Φαίνεται πως τα συμπτώματα αυτά ευνοούνται από κληρονομικούς παράγοντες, την έκθεση στο κρύο και την υγρασία, ορισμένες δίαιτες, το κάπνισμα και ορισμένες εργασιακές συνθήκες. Δεν ξέρουμε ακόμη σήμερα, ποια ποσότητα δονήσεων ή ποια διάρκεια έκθεσης στις δονήσεις μπορεί να προκαλέσει την ασθένεια. Ωστόσο, φροντίστε να λάβετε ορισμένα μέτρα ώστε να περιορίσετε την έκθεσή σας στις δονήσεις, όπως:
 - a) Να ντύνεστε ζεστά όταν κάνει κρύο. Όταν χρησιμοποιείτε το εργαλείο αυτό, να φοράτε γάντια για να κρατάτε τα χέρια σας και τους καρπούς σας ζεστά. Πράγματι, φαίνεται πως το κρύο είναι ένας από τους κύριους παράγοντες που ευνοούν την εμφάνιση της νόσου του Raynaud.
 - b) Μετά από κάθε χρήση, κάντε μερικές ασκήσεις για να τονώσετε την κυκλοφορία του αίματος.
 - c) Κάντε τακτικά διαλείμματα και περιορίστε την καθημερινή έκθεσή σας στις δονήσεις.
 Αν πάσχετε από κάποιο από αυτά τα συμπτώματα, σταματήστε αμέσως να χρησιμοποιείτε το εργαλείο σας και απευθυνθείτε σε γιατρό.
- Φροντίστε να κρατάτε το εργαλείο σας σε καλή κατάσταση, ελέγχοντας πως τα τμήματα είναι καλά σφιγμένα και αντικαθιστώντας όλα τα φθαρμένα τμήματα.
- Αναμειγνύετε και διατηρείτε το καύσιμο σε ένα μπιτόνι ειδικό για βενζίνη.
- Αναμειγνύετε και συμπληρώνετε το καύσιμο έξω, μακριά από σπίθες και φλόγες.

Φροντίστε να καθαρίζετε κάθε ίχνος καυσίμου υπερχειλίσης. Απομακρυνθείτε τουλάχιστον 9 m από το σημείο όπου γεμίσατε το ρεζερβουάρ καυσίμου πριν ξεκινήσετε τον κινητήρα.

- Σταματήστε τον κινητήρα και περιμένετε να κρυώσει πριν συμπληρώσετε καύσιμο ή τακτοποιήσετε το εργαλείο.
- Πριν μεταφέρετε το χορτοκοπτικό σας μέσα σε κάποιο όχημα, περιμένετε να κρυώσει ο κινητήρας, αδειάζετε το ρεζερβουάρ και στερεώστε το εργαλείο ώστε να αποφύγετε την μετακίνησή του κατά τη μεταφορά.

ΕΙΔΙΚΕΣ ΣΥΣΤΑΣΕΙΣ ΑΣΦΑΛΕΙΑΣ ΣΧΕΤΙΚΑ ΜΕ ΤΑ ΧΟΡΤΟΚΟΠΤΙΚΑ

- Αντικαταστήστε τη χορτοκοπτική κεφαλή αν έχει ραγίσει, φέρει ρωγμές ή έχει υποστεί οποιαδήποτε φθορά. Βεβαιωθείτε πως η χορτοκοπτική κεφαλή είναι σωστά μονταρισμένη και καλά στερεωμένη. Η μη τήρηση της σύστασης αυτής μπορεί να προκαλέσει σοβαρό σωματικό τραυματισμό.
- Βεβαιωθείτε πως οι προστατευτικές διατάξεις, οι ιμάντες, οι εκτροπείς και οι λαβές είναι σωστά τοποθετημένες και καλά στερεωμένες.
- Σε περίπτωση αντικατάστασης του νήματος κοπής, χρησιμοποιήστε αποκλειστικά το συνιστώμενο από τον κατασκευαστή νήμα κοπής. Μη χρησιμοποιείτε καμία άλλη διάταξη κοπής.
- Μη χρησιμοποιείτε ποτέ το εργαλείο σας αν ο εκτροπέας χόρτου δεν είναι στη θέση του και σε καλή κατάσταση.
- Κρατάτε γερά το χορτοκοπτικό από τις δύο λαβές όταν τον χρησιμοποιείτε. Φροντίστε να διατηρείτε τη χορτοκοπτική κεφαλή κάτω από το επίπεδο της μέσης σας. Μην προσπαθήσετε ποτέ να κόψετε αν η χορτοκοπτική κεφαλή βρίσκεται σε απόσταση μεγαλύτερη από 76 εκ από το έδαφος.

ΕΙΔΙΚΕΣ ΣΥΣΤΑΣΕΙΣ ΑΣΦΑΛΕΙΑΣ ΓΙΑ ΤΑ ΘΑΜΝΟΚΟΠΤΙΚΑ ΚΑΙ ΤΗ ΧΡΗΣΗ ΔΙΣΚΟΥ

- Αφού σταματήσετε τον κινητήρα, κρατήστε το δίσκο σε περιστροφή μέσα σε παχύ χορτάρι ή αγριόχορτα μέχρι να σταματήσει να περιστρέφεται.
- Μη χρησιμοποιείτε το θαμνοκοπτικό αν ο προφυλακτικός δίσκος δεν είναι σωστά τοποθετημένο και στερεωμένο ή αν δεν είναι σε καλή κατάσταση.

Ελληνικά

ΕΙΔΙΚΕΣ ΣΥΣΤΑΣΕΙΣ ΑΣΦΑΛΕΙΑΣ ΓΙΑ ΤΑ ΘΑΜΝΟΚΟΠΤΙΚΑ ΚΑΙ ΤΗ ΧΡΗΣΗ ΔΙΣΚΟΥ

- Φοράτε χοντρά γάντια όταν τοποθετείτε ή αφαιρείτε έναν δίσκο.
- Φροντίστε να σταματάτε πάντα τον κινητήρα και να απασυνδέετε το καλώδιο ανάφλεξης πριν βγάλετε κάποιο στοιχείο σφηνωμένο στο δίσκο και πριν αντικαταστήσετε ή αφαιρέσετε έναν δίσκο.
- Μην προσπαθήσετε να αγγίζετε το δίσκο ή να τον σταματήσετε όταν περιστρέφεται.
- Ένας δίσκος που περιστρέφεται από αδράνεια μετά τη διακοπή του κινητήρα ή όταν η σκανδάλη είναι απελευθερωμένη μπορεί να προκαλέσει σοβαρό τραυματισμό. Φροντίστε να διατηρείτε τον έλεγχο του εργαλείου μέχρι ο δίσκος να σταματήσει εντελώς να περιστρέφεται.
- Αντικαθιστάτε τους φθαρμένους δίσκους. Να βεβαιώνετε πως ο δίσκος είναι σωστά τοποθετημένος και γερά στερεωμένος πριν από κάθε χρήση. Η μη τήρηση της σύστασης αυτής μπορεί να προκαλέσει σοβαρό σωματικό τραυματισμό.
- Σε περίπτωση αντικατάστασης του δίσκου, χρησιμοποιήστε αποκλειστικά δίσκο τριών λεπίδων ειδικά σχεδιασμένο για το θαμνοκοπτικό σας. Μη χρησιμοποιείτε κανένα άλλο μοντέλο δίσκου.
- Οι δίσκοι τριών λεπίδων είναι σχεδιασμένοι για να κόβουν αποκλειστικά τα αγριόχορτα και τα τρυφερά φυτά. Μη χρησιμοποιείτε το εργαλείο αυτό για άλλους σκοπούς. Μην χρησιμοποιείτε ποτέ το δίσκο τριών λεπίδων για να κόψετε δεντράκια.
- Δείξτε εξαιρετική προσοχή όταν χρησιμοποιείτε το εργαλείο αυτό εξοπλισμένο με δίσκο. Μπορεί να προκύψει αναπήδημα όταν ο δίσκος έρχεται σε επαφή με κάποιο στοιχείο το οποίο δεν μπορεί να κόψει. Αυτή η επαφή μπορεί να προκαλέσει το απότομο σταμάτημα του δίσκου για πολύ μικρό διάστημα και να εκτοξεύσει απότομα το εργαλείο μακριά από το αντικείμενο που χτύπησε. Η αντίδραση αυτή μπορεί να είναι τόσο έντονη ώστε να κάνει το χρήστη να χάσει τον έλεγχο του εργαλείου. Μπορεί να προκληθεί αναπήδημα αν ο δίσκος συναντήσει κάποιο εμπόδιο, μπλοκάρει ή στρεβλωθεί. Το αναπήδημα είναι πιο πιθανό να συμβεί σε ζώνες όπου είναι δύσκολο να δείτε το προς κοπή στοιχείο. Για να εργάζεστε σε καλές συνθήκες και με πλήρη

ασφάλεια, κόψτε τα αγριόχορτα κάνοντας μια κίνηση από τα δεξιά προς τα αριστερά. Αν κάποιο αντικείμενο ή κομμάτι ξύλο βρίσκεται στο πάραμα του δίσκου, η πλάγια αυτή κίνηση επιτρέπει τη μείωση του αναπήδηματος.

- Μην κόβετε ποτέ αντικείμενα με διάμετρο μεγαλύτερη από 13 mm.
- Χρησιμοποιείτε πάντα την εξάρτηση όταν χρησιμοποιείτε το θαμνοκοπτικό και ρυθμίσετε την έτσι ώστε να έχετε μια άνετη θέση εργασίας. Κρατάτε γερά το εργαλείο σας από τις δύο λαβές όταν αποφιλώνετε. Διατηρείτε το δίσκο μακριά από το σώμα σας και κάτω από το επίπεδο της μέσης σας. Μη χρησιμοποιείτε ποτέ το θαμνοκοπτικό τοποθετώντας το δίσκο σε απόσταση μεγαλύτερη από 76 cm από το έδαφος.
- Προστατέψτε το δίσκο τριών λεπίδων τοποθετώντας το προστατευτικό δίσκο στη θέση του πριν τακτοποιήσετε ή μεταφέρετε το εργαλείο σας. Να αφαιρείτε πάντα το προστατευτικό δίσκο πριν χρησιμοποιήσετε το εργαλείο σας. Αν το προστατευτικό δίσκο δεν αφαιρεθεί, θα μπορούσε να εκτοξευτεί κατά την περιστροφή του δίσκου.

ΤΕΧΝΙΚΑ ΧΑΡΑΚΤΗΡΙΣΤΙΚΑ

Βάρος

- χωρίς καύσιμα, ούτε σύστημα κοπής 7,52 kg
- χωρίς καύσιμα, με δίσκο 7,87 kg
- χωρίς καύσιμα, με μεσινέζα 7,72 kg

Χωρητικότητα του ρεζερβουάρ 1230 cm³

Πλάτος κοπής 415 mm

Κυβισμός

- RBC-525B 51,7 cm³
- RBC-405B 40 cm³

Μέγιστη απόδοση του κινητήρα (σύμφωνα με το ISO 8893)

- RBC-525B 1,4 kw/1,9HP
- RBC-405B 1,27 kw/1,7HP

Μέγιστη ταχύτητα περιστροφής 10000 σ.α.λ.

Στροφές κινητήρα στη μέγ

ταχύτητα περιστροφής 12500 σ.α.λ.

Ταχύτητα του κινητήρα στο ρελαντί 2 2 5 0 - 2 7 5 0 σ.α.λ.

Κατανάλωση σε καύσιμα (σύμφωνα με το πρότυπο ISO 8893) στη μέγιστη απόδοση του κινητήρα 0,85 kg/h

Ειδική κατανάλωση σε καύσιμα (σύμφωνα με το πρότυπο ISO 8893) στη μέγιστη απόδοση του κινητήρα 0,45 kg/h
Επίπεδο δονήσεων στο ρελαντί

Ελληνικά

ΤΕΧΝΙΚΑ ΧΑΡΑΚΤΗΡΙΣΤΙΚΑ

- αριστερή λαβή	7,3 m/s ²
- δεξιά λαβή	7,5 m/s ²
Επίπεδο δονήσεων στη μεγαλύτερη ταχύτητα	
- αριστερή λαβή	7,2 m/s ²
- δεξιά λαβή	7,5 m/s ²
Ακουστική πίεση (σύμφωνα με EN ISO 11806:1997, ISO 7917:1987)	102 dBA
Ακουστική ισχύ (σύμφωνα με ISO 10884)	115 dBpA

ΠΕΡΙΓΡΑΦΗ

- Εξάγωνο κλειδί M6
- Οπή του περιβλήματος οδοντοτροχών
- Σχισμή της άνω φλάντζας
- Άνω φλάντζα
- Κάτω φλάντζα
- Δίσκος
- Κοίλη ροδέλα
- Ροδέλα
- Παξιμάδι ακινητοποίησης του δίσκου
- Περιβλήμα οδοντοτροχών
- Μπουζόκλειδο
- Χορτοκοπτική κεφαλή
- Στέλεχος μετάδοσης κίνησης
- Εκτροπέας χόρτου
- Βίδα του εκτροπέα χόρτου
- Γλωσσίδα ασφάλισης
- Εγκοπή
- Λαβή
- Κάτω στήριγμα
- Πάνω άξονας
- Λαβή επιτάχυνσης
- Άνω σύνδεσμος
- Αυτόματο άγκιστρο
- Εξάρτηση
- Γλωσσίδι ταχείας αποδέσμευσης
- Βάση στήριξης
- Ζώνη κοπής μέγιστης αποτελεσματικότητας
- Ζώνη κοπής που παρουσιάζει κίνδυνο
- Διακόπτης
- Χειροκίνητη αντλία
- Μοχλός του σάρτερ
- Προστατευτικό δίσκου
- Φίλτρο

ΣΥΝΑΡΜΟΛΟΓΗΣΗ

ΛΑΒΗ (Σχ. 2)

- Τοποθετήστε την κύρια λαβή (18) στο κάτω στήριγμα (19) που είναι συνδεδεμένο στο

σωλήνα.

Παρατήρηση: Η σκανδάλη επιταχυντή (21) πρέπει να μονταριστεί στα δεξιά του χρήστη.

- Τοποθετήστε το επάνω στήριγμα στο επάνω μέρος της λαβής και σφίξτε τις τέσσερις βίδες M5 x 25.
- Ρυθμίστε τη λαβή έτσι ώστε να πετύχετε μια άνετη θέση εργασίας που θα σας επιτρέψει να ελέγχετε το εργαλείο σας.

ΤΟΠΟΘΕΤΗΣΗ ΤΗΣ ΕΞΑΡΤΥΣΗΣ (Σχ. 3)

- Αναρτήστε το αυτόματο άγκιστρο (23) της εξάρτυσης στον κρίκο πρόσδεσης (24) που βρίσκεται επάνω στον άξονα της κινητήριας μονάδας.
 - Ρυθμίστε τη θέση του κρίκου πρόσδεσης στον άξονα ώστε να πετύχετε μια άνετη και σταθερή θέση εργασίας, έτσι ώστε ο δίσκος ή η χορτοκοπτική κεφαλή να βρίσκεται μεταξύ 100 και 300 mm πάνω από το έδαφος.
- Παρατήρηση:** Για να αποσπάστε εύκολα την εξάρτηση από το εργαλείο, τραβήξτε απότομα το γλωσσίδι ταχείας αποδέσμευσης (25).

ΤΟΠΟΘΕΤΗΣΗ ΤΟΥ ΕΚΤΡΟΠΕΑ ΧΟΡΤΟΥ Η ΤΟΥ ΠΡΟΣΤΑΤΕΥΤΙΚΟΥ ΔΙΣΚΟΥ (Σχ. 4)

Παρατήρηση: Όταν μετατρέπετε το θαμνοκοπτικό σας σε κόφτη άκρων ή το αντίθετο, βεβαιωθείτε πως χρησιμοποιείτε το αντίστοιχο προστατευτικό στοιχείο (προστατευτικό δίσκου/εκτροπέας χόρτου).

ΤΟΠΟΘΕΤΗΣΗ ΤΟΥ ΠΡΟΣΤΑΤΕΥΤΙΚΟΥ ΔΙΣΚΟΥ (Σχ. 5)

- Στερεώστε τον προφυλακτήρα δίσκου στη βάση στήριξης (26) περνώντας τις τέσσερις βίδες (M5x16) μέσα στην πλάκα συναρμολόγησης, κάτω από τον προφυλακτήρα δίσκου, και έπειτα μέσα στη βάση στήριξης.
 - Σφίξτε γερά τις τέσσερις βίδες με το παρεχόμενο κατσαβίδι.
- Παρατήρηση:** Όταν χρησιμοποιείτε τη χορτοκοπτική κεφαλή (12), ο εκτροπέας χόρτου πρέπει να είναι στερεωμένος στο προστατευτικό δίσκου.

ΤΟΠΟΘΕΤΗΣΗ ΤΟΥ ΕΚΤΡΟΠΕΑ ΧΟΡΤΟΥ (Σχ. 15)

- Στερεώστε τον εκτροπέα χόρτου (14) στον προφυλακτήρα δίσκου εισάγοντας τα δυο γλωσσίδα ασφάλισης (16) μέσα στις δυο εγκοπές (17).

Ελληνικά

ΣΥΝΑΡΜΟΛΟΓΗΣΗ

- Σφίξτε γερά τη βίδα με το παρεχόμενο κατσαβίδι.



ΠΡΟΕΙΔΟΠΟΙΗΣΗ

Σταματάτε πάντα τον κινητήρα και αποσυνδέετε το καλώδιο ανάφλεξης πριν προβείτε σε ρυθμίσεις όπως παραδείγματος χάρη την αντικατάσταση της διάταξης κοπής. Θα μειώσετε έτσι τον κίνδυνο σοβαρού σωματικού τραυματισμού.

ΜΕΤΑΤΡΟΠΗ ΤΟΥ ΘΑΜΝΟΚΟΠΤΙΚΟΥ ΣΕ ΧΟΡΤΟΚΟΠΤΙΚΟ

ΑΦΑΙΡΕΣΗ ΤΟΥ ΔΙΣΚΟΥ (Σχ. 7)

- Τοποθετήστε το εξάγωνο κλειδί M6 (1) μέσα στην οπή του περιβλήματος οδοντοτροχών (2) και στη σχισμή της επάνω φλάντζας (3). Γυρίστε το παξιμάδι ακινητοποίησης του δίσκου (9) προς τα δεξιά με το φαρδύτερο τμήμα του μπουζόκλειδου, και έπειτα αφαιρέστε το παξιμάδι.
- Αφαιρέστε τη ροδέλα (8), την κοίλη ροδέλα (5), την κάτω φλάντζα (6), το δίσκο και την άνω φλάντζα (4). Φυλάξτε την άνω και κάτω φλάντζα για την τοποθέτηση της χορτοκοπτικής κεφαλής.
- Στερεώστε τον εκτροπέα χόρτου (14) στον προφυλακτήρα δίσκου εισάγοντας τα δυο γλωσσίδια ασφάλισης μέσα στις εγκοπές. Σφίξτε έπειτα τη βίδα του εκτροπέα χόρτου με το τμήμα κατσαβιδιού του μπουζόκλειδου.

Παρατήρηση: τακτοποιήστε προσεκτικά τα εξαρτήματα του θαμνοκοπτικού για μετέπειτα χρήση.

ΤΟΠΟΘΕΤΗΣΗ ΤΗΣ ΧΟΡΤΟΚΟΠΤΙΚΗΣ ΚΕΦΑΛΗΣ (Σχ. 6)

- Τοποθετήστε την άνω και κάτω φλάντζα στον άξονα, προσανατολίζοντάς τις έτσι ώστε να εισέλθουν σωστά.
- Τοποθετήστε το εξάγωνο κλειδί στην οπή του περιβλήματος οδοντοτροχών και στη σχισμή της επάνω φλάντζας. Τοποθετήστε το πιο στενό τμήμα του ελικοτομημένου στελέχους μετάδοσης κίνησης (13) στον άξονα και περιστρέψτε το προς τα αριστερά. Σφίξτε γερά.
- Αφήνοντας τον άξονα ακινητοποιήσεως μέσα στην οπή του περιβλήματος οδοντοτροχών και

στη σχισμή της άνω φλάντζας, τοποθετήστε τη χορτοκοπτική κεφαλή (12) στο πλατύτερο τμήμα του ελικοτομημένου στελέχους μετάδοσης κίνησης και περιστρέψτε την προς τα δεξιά. Σφίξτε γερά.

ΜΕΤΑΤΡΟΠΗ ΤΟΥ ΧΟΡΤΟΚΟΠΤΙΚΟΥ ΣΕ ΘΑΜΝΟΚΟΠΤΙΚΟ

ΑΦΑΙΡΕΣΗ ΤΗΣ ΧΟΡΤΟΚΟΠΤΙΚΗΣ ΚΕΦΑΛΗΣ (Σχ. 6)

- Τοποθετήστε το εξάγωνο κλειδί μέσα στην οπή του περιβλήματος οδοντοτροχών και στη σχισμή της επάνω φλάντζας. Αφαιρέστε τη χορτοκοπτική κεφαλή γυρίζοντάς την προς τα δεξιά.
 - Αφήνοντας το εξάγωνο κλειδί μέσα στην οπή του περιβλήματος οδοντοτροχών και στη σχισμή της φλάντζας δίσκου, γυρίστε το ελικοτομημένο στέλεχος μετάδοσης κίνησης προς τα δεξιά για να το αφαιρέσετε.
 - Αφαιρέστε την κάτω και πάνω φλάντζα. Φυλάξτε τις για την τοποθέτηση του δίσκου.
 - Ξεσφίξτε τη βίδα του εκτροπέα χόρτου. Αφαιρέστε τον εκτροπέα χόρτου πιέζοντας τα δυο γλωσσίδια ασφάλισης τραβώντας ταυτόχρονα τον εκτροπέα προς τα κάτω για να τον αποσπάσετε από το προστατευτικό δίσκο.
- Παρατήρηση:** τακτοποιήστε προσεκτικά τη χορτοκοπτική κεφαλή και τον εκτροπέα χόρτου για μελλοντική χρήση.

ΤΟΠΟΘΕΤΗΣΗ ΤΟΥ ΔΙΣΚΟΥ (Σχ. 7)

- Τοποθετήστε την άνω φλάντζα επάνω στον άξονα, προσανατολίζοντάς την έτσι ώστε να εισέρχεται σωστά στο περίβλημα οδοντοτροχών.
- Εισάγετε το δίσκο επάνω στην επάνω φλάντζα.
- Εισάγετε την κάτω φλάντζα επάνω στον άξονα, με την κοίλη πλευρά προς την οπή του δίσκου.
- Έπειτα εισάγετε την κοίλη ροδέλα, και τη ροδέλα.
- Τοποθετήστε το παξιμάδι ακινητοποίησης του δίσκου γυρίζοντάς το προς τα αριστερά. Τοποθετήστε το εξάγωνο κλειδί μέσα στην οπή του περιβλήματος οδοντοτροχών και στη σχισμή της επάνω φλάντζας. Σφίξτε γερά το παξιμάδι ακινητοποίησης του δίσκου με το πλατύτερο τμήμα του μπουζόκλειδου.

Ελληνικά

ΧΡΗΣΗ



Διαβάστε τις οδηγίες χρήσης και τηρήστε τις συστάσεις και τα μέτρα ασφαλείας.



Φοράτε προστατευτικά γυαλιά και ωτασπίδες.



Κρατάτε τους επισκέπτες, και ιδίως τα παιδιά και τα ζώα, σε απόσταση τουλάχιστον 15 m από τη ζώνη κοπής.

ΚΑΥΣΙΜΟ ΚΑΙ ΠΛΗΡΩΣΗ ΤΟΥ ΡΕΖΕΡΒΟΥΑΡ

ΧΕΙΡΙΣΜΟΣ ΤΟΥ ΚΑΥΣΙΜΟΥ ΜΕ ΠΛΗΡΗ ΑΣΦΑΛΕΙΑ

- Να είστε πάντα προσεκτικοί όταν μεταχειρίζεστε το καύσιμο, είναι εξαιρετικά εύφλεκτο υλικό.
- Αναμειγνύετε και συμπληρώνετε πάντα το καύσιμο σε εξωτερικούς χώρους, μακριά από σπίθες ή φλόγες. Μην εισπνέετε τις αναθυμιάσεις των καυσίμων.
- Αποφύγετε κάθε επαφή με τη βενζίνη ή το λάδι.
- Αποφύγετε κυρίως τις προβολές βενζίνης ή λαδιού στα μάτια σας. Αν πεταχτεί βενζίνη ή λάδι στα μάτια σας, ξεπλύντε τα αμέσως με καθαρό νερό. Αν συνεχίσουν να είναι ερεθισμένα, επισκεφτείτε αμέσως γιατρό.
- Σκουπίστε αμέσως κάθε ίχνος υπερχειλίσης καυσίμου.

ΑΝΑΜΕΙΞΗ ΚΑΥΣΙΜΟΥ

- Το εργαλείο σας λειτουργεί με δίχρονο κινητήρα ο οποίος παίρνει ένα μείγμα βενζίνης και συνθετικού λαδιού για δίχρονα. Αναμείξτε αμόλυβδη βενζίνη και συνθετικό λάδι για δίχρονα σε ένα καθαρό δοχείο κατάλληλο για την αποθήκευση βενζίνης.
- Ο κινητήρας λειτουργεί με αμόλυβδη βενζίνη για οχήματα με δείκτη οκτανίου 87 [(R + M) / 2] ή μεγαλύτερο.
- Μη χρησιμοποιείτε τα μείγματα βενζίνης/λαδιού που διατίθενται στα βενζινάδικα, κυρίως τα μείγματα για μηχανάκια, μοτοποδήλατα κλπ.
- Χρησιμοποιήστε μόνο συνθετικό λάδι για δίχρονους κινητήρες. Μη χρησιμοποιείτε λάδι για κινητήρες αυτοκινήτων, ούτε λάδι για δίχρονες εξωλέμβιες μηχανές.
- Αναμείξτε το συνθετικό λάδι για δίχρονους κινητήρες και τη βενζίνη σε ποσοστό 30:1.
- Αναμειγνύετε καλά το καύσιμο πριν από κάθε πλήρωση του ρεζερβουάρ.

- Αναμειγνύετε καύσιμο σε μικρές ποσότητες: μην αναμειγνύετε καύσιμο για περισσότερο από ένα μήνα. Σας συνιστούμε επίσης να χρησιμοποιείτε ένα συνθετικό λάδι για δίχρονα με σταθεροποιητή καυσίμου.



ΠΛΗΡΩΣΗ ΤΟΥ ΡΕΖΕΡΒΟΥΑΡ

- Καθαρίστε το ρεζερβουάρ γύρω από το πώμα για να αποφύγετε την μόλυνση του καυσίμου.
- Ξεβιδώστε αργά το πώμα του ρεζερβουάρ ώστε να ελαττωθεί η πίεση και να αποφύγετε την υπερχειλίση του καυσίμου γύρω από το πώμα.
- Ρίξτε προσεκτικά το μείγμα καυσίμου στο ρεζερβουάρ, αποφεύγοντας τις υπερχειλίσεις.
- Πριν ξαναβιδώσετε το πώμα, καθαρίστε το παρέμβυσμα και βεβαιωθείτε πως είναι σε καλή κατάσταση.
- Επανατοποθετήστε αμέσως το πώμα του ρεζερβουάρ και σφίξτε το γερά. Φροντίστε να καθαρίσετε κάθε ίχνος καυσίμου υπερχειλίσης. Απομακρυνθείτε τουλάχιστον 9 m από το σημείο όπου γεμίσατε το ρεζερβουάρ καυσίμου πριν ξεκινήσετε τον κινητήρα.

Παρατήρηση: Είναι φυσιολογικό να εκπέμπει καπνό ο κινητήρας κατά την πρώτη χρήση και μερικές φορές και στη συνέχεια.



ΠΡΟΕΙΔΟΠΟΙΗΣΗ

Σταματάτε πάντα τον κινητήρα πριν γεμίσετε το ρεζερβουάρ. Μη γεμίζετε ποτέ το ρεζερβουάρ ενός εργαλείου όταν ο κινητήρας βρίσκεται σε λειτουργία ή αν είναι ακόμη ζεστός. Απομακρυνθείτε τουλάχιστον 9 m από το σημείο όπου γεμίσατε το ρεζερβουάρ καυσίμου πριν ξεκινήσετε τον κινητήρα. Μη καπνίζετε!



1 λίτρο	+	33 ml	=	} 30:1
2 λίτρα	+	67 ml	=	
3 λίτρα	+	100 ml	=	
4 λίτρα	+	133 ml	=	
5 λίτρα	+	167 ml	=	

ΧΡΗΣΗ ΤΟΥ ΧΟΡΤΟΚΟΠΤΙΚΟΥ (Σχ. 8)

Κρατάτε τη δεξιά λαβή του χορτοκοπτικού με το δεξί σας χέρι, και την αριστερή λαβή με το

Ελληνικά

ΧΡΗΣΗ

αριστερό σας χέρι. Κρατάτε γερά το εργαλείο σας με τα δυο χέρια καθ' όλη τη διάρκεια της χρήσης. Το χορτοκοπτικό πρέπει να διατηρείται σε άνετη θέση εργασίας, με τη δεξιά λαβή περίπου στο επίπεδο του γοφού σας.

Χρησιμοποιείτε πάντα το χορτοκοπτικό στην πλήρη ταχύτητα περιστροφής του. Κόβετε τα ψηλά χορτάρια από πάνω προς τα κάτω ώστε να μην τυλιγεται το χορτάρι γύρω από τον άξονα και την κεφαλή νήματος, γεγονός που θα μπορούσε να προκαλέσει υπερθέρμανση του κινητήρα. Αν τυλιχτεί χορτάρι γύρω από την κεφαλή νήματος, σταματήστε τον κινητήρα, αποσυνδέστε το καλώδιο ανάφλεξης και απομακρύνετε το χορτάρι. Η παρατεταμένη χρήση σε μέση ταχύτητα περιστροφής θα προκαλούσε εκροή λαδιού από την εξάτμιση.

ΣΥΜΒΟΥΛΕΣ ΚΟΠΗΣ (Σχ. 9)

- Κρατήστε το χορτοκοπτικό πλαγιασμένο προς την προς κοπή ζώνη - βλέπε ζώνη κοπής μέγιστης αποτελεσματικότητας (27).
- Αν δε γείρετε σωστά το χορτοκοπτικό, η κοπή μπορεί να αποδειχθεί επικίνδυνη - βλέπε ζώνη κοπής που παρουσιάζει κίνδυνο (28).
- Οι άκρες του νήματος είναι που κόβουν, συνεπώς μην βυθίζετε την κεφαλή νήματος σε ψηλό χορτάρι.
- Η επαφή με συρματοπλέγματα, φράχτες, τοίχους, πεζοδρόμια ή ξύλο φθείρει το νήμα πιο γρήγορα και μπορεί και να το σπάσει.
- Αποφύγετε την επαφή με δέντρα και θάμνους. Ο φλοιός των δέντρων, τα ξύλινα διακοσμητικά, οι ξυλπενδύσεις τοίχων και ο πάσσαλοι φραχτών μπορούν να υποστούν ζημιά από το νήμα.

ΧΡΗΣΗ ΤΟΥ ΘΑΜΝΟΚΟΠΤΙΚΟΥ (Σχ. 10-11)

Κρατάτε την λαβή όπου βρίσκεται η σκανδάλη με το δεξί σας χέρι και την αριστερή λαβή με το αριστερό σας χέρι. Κρατάτε γερά το εργαλείο σας με τα δυο χέρια καθ' όλη τη διάρκεια της χρήσης. Το θαμνοκοπτικό πρέπει να διατηρείται σε άνετη θέση εργασίας, με τη δεξιά λαβή περίπου στο επίπεδο του γοφού σας. Στηριχτείτε καλά στα πόδια σας για να διατηρήσετε την ισορροπία σας καθώς και τον έλεγχο του εργαλείου. Έτσι θα αποφύγετε να χάσετε την ισορροπία σας σε περίπτωση αναπηδήματος του δίσκου.

Ρυθμίστε το μήκος του μαντάνα έτσι ώστε να έχετε μια άνετη θέση εργασίας. Ο μαντάνας πρέπει επίσης να διατηρεί το δίσκο σε σωστή απόσταση από το σώμα

σας.

Δείτε εξαιρετική προσοχή όταν χρησιμοποιείτε το εργαλείο σας εξοπλισμένο με δίσκο. Ένα αναπήδημα μπορεί να προκύψει όταν ο δίσκος έρθει σε επαφή με κάτι που δεν μπορεί να κόψει. Αυτή η επαφή μπορεί να προκαλέσει το απότομο σταμάτημα του δίσκου για πολύ μικρό διάστημα και να εκτοξεύσει απότομα το εργαλείο μακριά από το αντικείμενο που χτύπησε. Η αντίδραση αυτή μπορεί να είναι τόσο έντονη ώστε ο χρήστης να χάσει τον έλεγχο του εργαλείου. Μπορεί να προκληθεί αναπήδημα αν ο δίσκος συναντήσει κάποιο εμπόδιο, μπλοκάρει ή στρεβλωθεί. Το αναπήδημα είναι πιο πιθανό να συμβεί σε ζώνες όπου είναι δύσκολο να δείτε το προς κοπή υλικό. Για να εργάζεστε με ευκολία και ασφάλεια, κόψτε τα αγριόχορτα κάνοντας μια κίνηση από τα δεξιά προς τα αριστερά. Αν κάποιο αντικείμενο ή κομμάτι ξύλο βρίσκεται στο πέρασμα του δίσκου, η πλάγια αυτή κίνηση επιτρέπει τη μείωση του αναπηδήματος.

ΔΙΣΚΟΣ ΜΕ ΤΡΙΑ ΔΟΝΤΙΑ

Οι δίσκοι με τρία δόντια είναι σχεδιασμένοι για να κόβουν αποκλειστικά τα αγριόχορτα και τα τρυφερά φυτά. Όταν ο δίσκος είναι αβλυμμένος, μπορείτε να τον αναστρέψετε ώστε να συνεχίσετε να τον χρησιμοποιείτε. Μην ακονίζετε το δίσκο με 3 δόντια.

ΣΥΜΒΟΥΛΕΣ ΚΟΠΗΣ ΜΕ ΤΟ ΔΙΣΚΟ



ΠΡΟΕΙΔΟΠΟΙΗΣΗ

Δείτε εξαιρετική προσοχή όταν χρησιμοποιείτε δίσκους. Διαβάστε τις παραπάνω "συστάσεις ασφαλείας για τα θαμνοκοπτικά".

- Κρατάτε πάντα το θαμνοκοπτικό σας με τα δυο χέρια κρατώντας γερά τις δύο χειρολαβές.
- Στηριχτείτε καλά στα πόδια σας για να διατηρήσετε την ισορροπία σας καθώς και τον έλεγχο του εργαλείου. Έτσι θα αποφύγετε να χάσετε την ισορροπία σας σε περίπτωση αναπηδήματος του δίσκου.
- Εξετάστε τη ζώνη που θα καθαρίσετε και απομακρύνετε τα εμπόδια όπως σπασμένα γυαλιά, πέτρες, τιμένες, συρματοπλέγμα, μέταλλο, κλπ.
- Μη χρησιμοποιείτε ποτέ το θαμνοκοπτικό σας κατά μήκος μονοπατιών, φραχτών, πασσάλων, κτιρίων ή άλλων σταθερών επιπέδων.
- Μην ξαναχρησιμοποιείτε ποτέ έναν δίσκο που έχει χτυπήσει σε εμπόδιο πριν βεβαιωθείτε πως δεν έχει υποστεί ζημιά. Μην τον χρησιμοποιείτε αν είναι φθαρμένος.

Ελληνικά

ΧΡΗΣΗ

- Χρησιμοποιήστε το θαμνοκοπτικό πραγματοποιώντας μια ευρεία κίνηση πλάγιας σάρωσης, από δεξιά προς τα αριστερά.

ΘΕΣΗ ΣΕ ΛΕΙΤΟΥΡΓΙΑ ΚΑΙ ΕΚΤΟΣ ΛΕΙΤΟΥΡΓΙΑΣ ΤΟΥ ΕΡΓΑΛΕΙΟΥ (Σχ. 12; 16)



ΠΡΟΕΙΔΟΠΟΙΗΣΗ

Μην ξεκινάτε ποτέ τον κινητήρα σε χώρο κλειστό ή κακώς αεριζόμενο, διότι τα καυσαέρια μπορούν να αποβούν μοιραία.

ΨΥΧΡΗ ΕΚΚΙΝΗΣΗ

- Τοποθετήστε το χορτοκοπτικό επίπεδο σε ελεύθερη επιφάνεια. Για να ξεκινήσετε τον κινητήρα, τοποθετήστε το διακόπτη λειτουργίας / διακοπής (29) στο "I" (λειτουργία).
- Ενεργοποιήστε 5 φορές τη χειροκίνητη αντλία (30).
Παρατήρηση: Μη πιέζετε τη σκανδάλη επιτάχυνσης (21) πριν ξεκινήσει ο κινητήρας. Θα εμποδίζατε τη σωστή θέση σε λειτουργία του εργαλείου.
- Τοποθετήστε το μοχλό του σάρτερ (31) προς τα επάνω στην κλειστή θέση (↑).
- Τραβήξτε τον εκκινήτη μέχρι να ξεκινήσει ο κινητήρας.
- Τοποθετήστε το μοχλό του σάρτερ προς τα κάτω στην ανοικτή θέση (↓).
- Αφήστε τον κινητήρα να περιστραφεί για μερικά λεπτά πριν αρχίσετε να χρησιμοποιείτε το εργαλείο σας.

ΘΕΡΜΗ ΕΚΚΙΝΗΣΗ

- Τοποθετήστε το χορτοκοπτικό επίπεδο σε ελεύθερη επιφάνεια. Για να ξεκινήσετε τον κινητήρα, τοποθετήστε το διακόπτη λειτουργίας / διακοπής (11) στο "I" (λειτουργία).
- Ο μοχλός του σάρτερ πρέπει ήδη να βρίσκεται στην ανοικτή θέση (↓). Τραβήξτε τον εκκινήτη μέχρι να ξεκινήσει ο κινητήρας.

ΔΙΑΚΟΠΗ ΤΟΥ ΚΙΝΗΤΗΡΑ

Για να σταματήσετε τον κινητήρα, τοποθετήστε το διακόπτη λειτουργίας / διακοπής στο "O".

ΣΥΝΤΗΡΗΣΗ



ΠΡΟΕΙΔΟΠΟΙΗΣΗ

Για τη συντήρηση, χρησιμοποιήστε μόνο γνήσια ανταλλακτικά, εξαρτήματα και εργαλεία. Η μη τήρηση της σύστασης αυτής θα μπορούσε να επιφέρει κίνδυνο κακής λειτουργίας του εργαλείου και σοβαρού σωματικού τραυματισμού. Επιπλέον, θα καθιστούσε την εγγύησή σας άκυρη.

- Μη χρησιμοποιείτε το σύστημα κοπής με τον κινητήρα να περιστρέφεται στο ρελαντί. Σε περίπτωση μη τήρησης της σύστασης αυτής, είναι απαραίτητο να ρυθμίσετε το αμπραγιάζ ή να δώσετε επειγόντως το εργαλείο σας για επισκευή σε κάποιον τεχνικό.
- Μην πραγματοποιείτε παρά μόνο τις ρυθμίσεις και επιδιορθώσεις που περιγράφονται στο παρόν εγχειρίδιο. Για οποιαδήποτε άλλη επέμβαση, αναθέστε το χορτοκοπτικό σε Εξουσιοδοτημένο Κέντρο Τεχνικής Εξυπηρέτησης Ryobi.
- Η κακή συντήρηση του εργαλείου μπορεί να προκαλέσει περισσεα καλαμίνας που ενδέχεται να μειώσει την αποτελεσματικότητα του εργαλείου και να προκαλέσει την εκροή μαύρου ελαιώδους κατόλοιπου από την εξάτμιση.
- Βεβαιωθείτε πως οι προστατευτικές διατάξεις, οι ιμάντες, οι εκτροπείς και οι λαβές είναι σωστά τοποθετημένες και στερεωμένες. Θα μειώσετε έτσι τον κίνδυνο σοβαρού σωματικού τραυματισμού.

ΑΝΤΙΚΑΤΑΣΤΑΣΗ ΤΟΥ ΝΗΜΑΤΟΣ

- Χρησιμοποιήστε αποκλειστικά νήμα διαμέτρου 2,7 mm.
- Σταματήστε τον κινητήρα και αποσυνδέστε το καλώδιο ανάφλεξης. Πιάστε τη χορτοκοπτική κεφαλή και ξεβιδώστε την από το καρούλι γυρίζοντάς την προς τα δεξιά.
- Πατήστε το πλήκτρο της χορτοκοπτικής κεφαλής και ξετυλίξτε νήμα.
- Πατήστε το πλήκτρο και περάστε το νέο νήμα μέσα από τη θηλιά της χορτοκοπτικής κεφαλής.

Ελληνικά

ΣΥΝΤΗΡΗΣΗ

ΠΡΟΣΤΑΣΙΑ ΤΟΥ ΔΙΣΚΟΥ (Σχ. 13)

Τοποθετείτε πάντα το προστατευτικό δίσκου (32) όταν δεν χρησιμοποιείτε το θαμνοκοπτικό σας. Να φοράτε πάντα γάντια και να είστε πολύ προσεκτικοί όταν χειρίζεστε το δίσκο.

Παρατήρηση: Να αφαιρείτε πάντα το προστατευτικό δίσκου πριν χρησιμοποιήσετε το εργαλείο σας. Αν το προστατευτικό δίσκου δεν αφαιρεθεί, θα μπορούσε να εκτοξευτεί κατά την περιστροφή του δίσκου.

ΚΑΘΑΡΙΣΜΑ ΤΟΥ ΚΑΝΑΛΙΟΥ ΕΞΑΓΩΓΗΣ ΚΑΙ ΤΗΣ ΕΞΑΤΜΙΣΗΣ

Ανάλογα με τον τύπο καυσίμου που χρησιμοποιείται, τον τύπο και την ποσότητα λαδιού που χρησιμοποιείται ή/και τις συνθήκες χρήσης, το κανάλι εξαγωγής και η εξάτμιση μπορούν να φράξουν από συσσώρευση καλαμίνας. Αν διαπιστώσετε μια απώλεια ισχύος του εργαλείου σας, απευθυνθείτε σε ειδικευμένο τεχνικό για το καθάρισμά του.

ΑΝΤΙΚΑΤΑΣΤΑΣΗ ΚΑΙ ΚΑΘΑΡΙΣΜΑ ΤΟΥ ΦΙΛΤΡΟΥ ΑΕΡΑ (Σχ. 14)

Για βέλτιστη αποτελεσματικότητα και διάρκεια ζωής του εργαλείου σας, φροντίστε να διατηρείτε το φίλτρο αέρα καθαρό.

- Αφαιρέστε το κάλυμμα του φίλτρου αέρα ξεβιδώνοντας τη βίδα που βρίσκεται στο κάλυμμα.
- Αφαιρέστε την πλάκα στήριξης που βρίσκεται στο εσωτερικό της υποδοχής του φίλτρου αέρα.
- Αφαιρέστε το φίλτρο (33) και καθαρίστε το με ζεστό σαπουνόνερο. Ξεπλύνετε και αφήστε να στεγνώσει εντελώς. Για βέλτιστη αποτελεσματικότητα, αντικαθιστάτε το μια φορά το χρόνο.
- Επανατοποθετήστε το φίλτρο αέρα.
- Επανατοποθετήστε την πλάκα στήριξης στη θέση της.
- Επανατοποθετήστε το κάλυμμα του φίλτρου αέρα στη θέση του και σφίξτε γερά τη βίδα.

ΠΩΜΑ ΤΟΥ ΡΕΖΕΡΒΟΥΑΡ ΚΑΥΣΙΜΟΥ



ΠΡΟΕΙΔΟΠΟΙΗΣΗ

Ένα μη ερμητικό πώμα ρεζερβουάρ επιφέρει κίνδυνο πυρκαγιάς και πρέπει να αντικατασταθεί αμέσως.

Το πώμα του ρεζερβουάρ συμπεριλαμβάνει ένα φίλτρο και μια βαλβίδα αντεπιστροφής που δεν επιδιορθώνονται. Ένα βρωμισμένο φίλτρο θα βλάψει τη σωστή λειτουργία του κινητήρα. Αν ο κινητήρας λειτουργεί καλύτερα όταν το πώμα του ρεζερβουάρ είναι ελαφρώς ξεβιδωμένο, είναι πιθανό η βαλβίδα αντεπιστροφής να είναι ελαττωματική ή το φίλτρο να έχει βρωμίσει. Αντικαταστήστε το πώμα του ρεζερβουάρ αν είναι απαραίτητο.

ΜΠΟΥΖΙ

Το μπουζί που χρησιμοποιείται με το χορτοκοπτικό / θαμνοκοπτικό σας είναι ένας σπινθηριστής TORCH L7RTC με απόσταση ηλεκτροδίου 0,6 - 0,7 mm. Χρησιμοποιήστε αποκλειστικά το συνιστώμενο μοντέλο και αντικαθιστάτε το μπουζί μια φορά το χρόνο.

ΤΑΚΤΟΠΟΙΗΣΗ (ΓΙΑ 1 ΜΗΝΑ Ή ΠΕΡΙΣΣΟΤΕΡΟ)

- Ρίξτε όσο καύσιμο είχε μείνει στο ρεζερβουάρ σε κάποιο μπιτόνι κατάλληλο για την αποθήκευση βενζίνης. Κάντε τον κινητήρα να περιστραφεί μέχρι να σβήσει.
- Καθαρίστε σχολαστικά το χορτοκοπτικό. Τακτοποιήστε τον σας σε μέρος ξηρό, καλά αεριζόμενο και μακριά από τα παιδιά. Μην το τακτοποιείτε κοντά σε καυστικούς παράγοντες όπως τα χημικά προϊόντα κηπουρικής ή τα άλατα τήξης.
- Προστατέψτε το δίσκο τοποθετώντας το προστατευτικό δίσκου στη θέση του πριν τακτοποιήσετε ή μεταφέρετε το εργαλείο σας.
- Ανατρέξτε στα πρότυπα ISO και στους τοπικούς κανονισμούς σχετικά με την τακτοποίηση και το χειρισμό καυσίμων. Μπορείτε να χρησιμοποιήσετε το εναπομένον καύσιμο σε κάποιο άλλο εργαλείο με δίχρονο κινητήρα.

Ελληνικά

ΕΠΙΛΥΣΗ ΠΡΟΒΛΗΜΑΤΩΝ

ΑΝ ΟΙ ΠΑΡΑΚΑΤΩ ΛΥΣΕΙΣ ΔΕΝ ΣΑΣ ΕΠΙΤΡΕΠΟΥΝ ΝΑ ΞΕΠΕΡΑΣΕΤΕ ΤΟ ΠΡΟΒΛΗΜΑ ΠΟΥ ΠΡΟΕΚΥΨΕ, ΕΠΙΚΟΙΝΩΝΗΣΤΕ ΜΕ ΤΟ ΕΞΟΥΣΙΟΔΟΤΗΜΕΝΟ ΚΕΝΤΡΟ ΤΕΧΝΙΚΗΣ ΕΞΥΠΗΡΕΤΗΣΗΣ ΡΥΟΒΙ.

ΠΡΟΒΛΗΜΑ	ΠΙΘΑΝΗ ΑΙΤΙΑ	ΛΥΣΗ
Ο κινητήρας δεν ξεκινά.	<ol style="list-style-type: none"> 1. Δεν υπάρχει σπινθήρας 2. Δεν υπάρχει καύσιμο 3. Ο κινητήρας είναι "μπουκωμένος". 4. Ο εκκινητής τραβιέται πιο δύσκολα απ' ό τι όταν το εργαλείο ήταν καινούριο. 	<ol style="list-style-type: none"> 1. Δοκιμάστε το μπουζί. Αφαιρέστε το μπουζί. Επανατοποθετήστε το κάλυμμα του μπουζί στη θέση του και τοποθετήστε το μπουζί επάνω στο μεταλλικό κύλινδρο. Τραβήξτε τον εκκινητή και κοιτάξτε αν δημιουργείται σπινθήρας στο ηλεκτρόδιο του μπουζί. Αν δεν δημιουργείται σπινθήρας, επαναλάβετε τη δοκιμή με καινούριο μπουζί. 2. Ενεργοποιήστε την αντλία εκκίνησης μέχρι να γεμίσει καύσιμο. Αν η αντλία εκκίνησης δεν γεμίζει, το σύστημα τροφοδοσίας σε καύσιμα είναι φραγμένο. Επικοινωνήστε με κάποιο κέντρο επιδιόρθωσης. Αν η αντλία εκκίνησης γεμίζει, ο κινητήρας μπορεί να "μπουκώσει" (βλέπε επόμενη παράγραφο). 3. Αφαιρέστε το μπουζί και γυρίστε το χορτοκοπτικό έτσι ώστε η οπή του μπουζί να είναι στραμμένη προς το έδαφος. Βεβαιωθείτε πως ο μοχλός του στάρτερ βρίσκεται στην ανοικτή θέση (I I) και τραβήξτε τον εκκινητή 10 με 14 φορές. Αυτό θα εξαλείψει το περίσσιο καύσιμο από τον κινητήρα. Καθαρίστε και επανατοποθετήστε το μπουζί. Κρατώντας τη σκανδάλη εντελώς πατημένη, τραβήξτε τρεις φορές τον εκκινητή με το μοχλό του στάρτερ σε ανοικτή θέση (I I). Αν ο κινητήρας δεν ξεκινήσει, τοποθετήστε το μοχλό του στάρτερ στην κλειστή θέση (I \ I) και ακολουθήστε τις οδηγίες του τμήματος "Θέση σε λειτουργία και διακοπή" του εργαλείου. Αν ο κινητήρας εξακολουθεί να μην ξεκινά, επαναλάβετε τα βήματα αυτά με καινούριο μπουζί. 4. Επικοινωνήστε με κάποιο κέντρο επιδιόρθωσης.
Ο κινητήρας ξεκινά αλλά δεν επιταχύνει.	Θέλει ρύθμιση το καρμπυρατέρ.	Επικοινωνήστε με κάποιο κέντρο επιδιόρθωσης.
Ο κινητήρας δεν φτάνει στις φουλ στροφές του και εκπέμπει	<ol style="list-style-type: none"> 1. Ελέγξτε το μείγμα καυσίμου. 2. Έχει βρωμίσει το φίλτρο αέρος. 3. Θέλει ρύθμιση το καρμπυρατέρ 	<ol style="list-style-type: none"> 1. Χρησιμοποιήστε καύσιμο που έχει αναμειχθεί πρόσφατα και περιέχει σωστή αναλογία λαδιού για δίχρονα. 2. Καθαρίστε το φίλτρο αέρα. Ανατρέξτε στο τμήμα "Αντικατάσταση και καθαρίσμα του φίλτρου αέρα". 3. Επικοινωνήστε με κάποιο κέντρο επιδιόρθωσης.

Ελληνικά

ΕΠΙΛΥΣΗ ΠΡΟΒΛΗΜΑΤΩΝ

ΠΡΟΒΛΗΜΑ	ΠΙΘΑΝΗ ΑΙΤΙΑ	ΛΥΣΗ
Ο κινητήρας ξεκινά, περιστρέφεται, επιταχύνει αλλά δεν κρατάει ρελαντί.	Θέλει ρύθμιση το καρμπυρατέρ.	Επικοινωνήστε με κάποιο κέντρο επιδιόρθωσης.
Ο δίσκος συνεχίζει να περιστρέφεται όταν ο κινητήρας είναι στο ρελαντί.	Θέλει ρύθμιση το καρμπυρατέρ.	Επικοινωνήστε με κάποιο κέντρο επιδιόρθωσης.
Το χορτάρι τυλιγεται γύρω από τον κάτω σωλήνα και την κεφαλή νήματος	<ol style="list-style-type: none"> 1. Κόψτε ψηλό χορτάρι στο επίπεδο του εδάφους. 2. Χρησιμοποιείτε το χορτοκοπτικό σε μέσο αριθμό στροφών. 	<ol style="list-style-type: none"> 1. Κόψτε τα ψηλά χόρτα από επάνω προς α κάτω. 2. Χρησιμοποιήστε το χορτοκοπτικό στις φουλ στροφές.
Υπάρχει διαρροή λαδιού από την εξάτμιση.	<ol style="list-style-type: none"> 1. Χρησιμοποιείτε το χορτοκοπτικό σε μέσο αριθμό στροφών. 2. Ελέγξτε το μείγμα καυσίμου. 3. Έχει βρωμίσει το φίλτρο αέρος. 4. Θέλει ρύθμιση το καρμπυρατέρ. 	<ol style="list-style-type: none"> 1. Χρησιμοποιήστε το χορτοκοπτικό στις φουλ στροφές. 2. Χρησιμοποιήστε καύσιμο που έχει αναμειχθεί πρόσφατα και περιέχει σωστή αναλογία λαδιού για δίχρονα. 3. Καθαρίστε το σιγαστήρα σύμφωνα με τις οδηγίες του τμήματος Συντήρηση. 4. Επικοινωνήστε με κάποιο κέντρο επιδιόρθωσης.

Magyar

SZIMBÓLUMOK



Fontos: A következő szimbólumok közül némelyek szerepelhetnek a szerszámon. Tanulmányozza át leírásukat, ismerje fel őket, és tanulja meg jelentésüket. Az alábbi szimbólumok helyes értelmezése elősegíti, hogy a szerszámot biztonságosabban és megfelelő módon tudja használni.

SZIMBÓLUMOK	NÉV	JELENTÉS
	Biztonságra nézve veszélyt jelző szimbólumok	Veszélyt, figyelmeztetést vagy figyelemfelhívást jelölnek. Jelentése: figyelem, az Ön biztonsága van érintve!!!
	Figyelmesen olvassa el a használati útmutatót	A használati útmutató olyan figyelmeztetéseket tartalmaz, melyeknek az a rendeltetése, hogy felhívják figyelmét a potenciális veszélyekre, valamint olyan információk is szerepelnek itt, melyek a szerszám használatára és karbantartására vonatkoznak. Kérjük, figyelmesen olvassa el a jelen használati útmutatót a szerszám teljesen biztonságos és optimális használata érdekében.
	Hordjon védőszemüveget és hallásvédő eszközt	Használjon védőszemüveget és hallásvédő eszközt (fülvédőt, fül dugót) a szerszám használata közben.
	Viseljen védősisakot	Viseljen védősisakot, ha valamely tárgyak leesésének veszélye áll fenn.
	Tartsa távol a nézelődő személyeket	A munkafolyamatot szemlélő személyeket tartsa legalább 15 m-es távolságban a munkaterülettől.
	Kidobódás	Kövek, növényrészek stb. kidobódásának, kirepítésének veszélye.
	3 fogú vágótárcsa	Ez a szerszám a 3 fogú vágótárcsával bozótvégként működik, mely kizárólag gyom- és lágyszárú növények kaszálására szolgál.
	Ne használjon a szerszámmal fűrésztárcsát	Erre a szerszámmra nem szabad körfűrészekhez való fűrésztárcsát felhelyezni.
	Fordulatszám (ford. / perc)	Vágóeszköz forgásiránya és maximális fordulatszáma a tengely kimenetén.
	Csizma	Viseljen csúszásgátló talppal ellátott, biztonsági lábbelit a szerszám használata során.
	Kesztyű	Viseljen vastag anyagból készült, maximális tapadású munkakesztyűt.
	Tilos a dohányzás	Tilos a dohányzás az üzemyanyag keverése és az üzemyagtartály feltöltése közben.
	Benzin	Használjon 87-es ([R + M] / 2) vagy ennél magasabb oktánszámú ólommentes motorbenzint.
	Olaj	Használjon kétütemű, léghűtéses motorokhoz való szintetikus olajat.

Magyar

SZIMBÓLUMOK

Fontos: A következő szimbólumok közül némelyek szerepelhetnek a szerszámon. Tanulmányozza át leírásukat, ismerje fel őket, és tanulja meg jelentésüket. Az alábbi szimbólumok helyes értelmezése elősegíti, hogy a szerszámot biztonságosabban és megfelelő módon tudja használni.

SZIMBÓLUMOK	NÉV	JELENTÉS
	Benzin - olaj keverék	Alaposan keverje meg az üzemanyagot a tartály minden egyes feltöltése előtt.
		Nyomja meg 5-szor az indító befecskendező pumpát.
		Ez a szerszám minden, a vásárlás európai uniós országában hatályos szabványnak megfelel.

Köszönjük, hogy Ryobi terméket vásárolt.

Az Ön által vásárolt szegélyvágó / bozótvágó motoros kaszát a Ryobi magas követelményszintje alapján terveztük és gyártottuk, ez biztosítja, hogy a szerszám működése megbízható, használata könnyű és biztonságos legyen. Ha a szerszám előírt karbantartási munkálatait mindig megfelelőképpen elvégzi, akkor hosszú éveken keresztül használhatja ezt az ellenálló és nagy teljesítményű eszközt.



FIGYELMEZTETÉS

A sérülésveszélyek elkerülése végett feltétlenül fontos, hogy olvassa el és alaposan tanulmányozza át a jelen használati útmutatót.



FIGYELMEZTETÉS

Ne vegye használatba a szerszámot egészen addig, amíg a jelen használati útmutatóban foglalt utasításokat és biztonsági előírásokat el nem olvasta és teljes egészében meg nem értette. Ezeknek az előírásoknak a be nem tartása baleseteket, azaz tüzet, áramütést és súlyos testi sérüléseket idézhet elő. A teljesben biztonságos munkavégzés érdekében őrizze meg a jelen használati útmutatót, és lapozza fel rendszeresen, valamint tájékoztassa az itt leírtakról azokat is, akik esetlegesen szintén használni szeretnék a szerszámot.

OLVASSA EL AZ ÖSSZES UTASÍTÁST.

ÁLTALÁNOS BIZTONSÁGI ELŐÍRÁSOK

- A szegélyvágó / bozótvágó motoros kasza használata előtt a maximális biztonság érdekében kérjük, hogy olvassa el és értse meg az összes utasítást. Tartsa be az összes biztonsági előírást. Az alábbi biztonsági előírások be nem tartása súlyos testi sérüléssel járó baleseteket okozhat.
- Ne hagyja, hogy gyermekek ill. olyan személyek használják a szerszámot, akik nem rendelkeznek megfelelő gyakorlattal.
- Soha ne indítsa be és ne járassa a motort zárt vagy rosszul szellőző helyiségben, mivel a felhalmozódott kipufogógáz életveszélyes lehet.
- Mielőtt a szerszám használatához fogna, tisztítsa meg a nyírásra kerülő munkaterületet, mindent távolítson el onnan. Gyűjtse össze a köveket, üvegdarabokat, szögeket, acéldrótokat, kötélrészleteket és általában minden olyan tárgyat, amelyet a damilfej / vágótárcsa kidobhat vagy bekaphat.
- Használjon védőszemüveget és hallásvédő eszközt (fülvédőt, fül dugót) munkavégzés közben.
- Viseljen hosszú szárú, vastag anyagból készült nadrágot is, valamint csizmát és kesztyűt. Munka közben ne hordjon bő ruhát, rövidnadrágot és ékszert, valamint soha ne dolgozzon meztüláb.
- Amennyiben hosszú a haja, gondoskodjon a védelméről, azaz túsze fel a vállak vonala felett, hogy a szerszám mozgó részei ne kaphassák be.
- A gyermekeket, más személyeket és a háziállatokat tartsa legalább 15 m-es távolságban a munkavégzés helyétől.

Magyar

ÁLTALÁNOS BIZTONSÁGI ELŐÍRÁSOK

- Ne használja a szerszámot, ha fáradt, beteg, alkohol vagy kábítószer hatása alatt áll, illetve ha orvosságot szed.
- Ne használja ezt a szerszámot, ha nincs elég világos a munkához.
- Ügyeljen arra, hogy munka közben stabilan, egyensúlyban álljon. Álljon fél-terpesz állásban, és ne nyújtsa túl messze a karját. Ellenkező esetben eleshet vagy a forró részekhez érhet.
- Tartsa távol testétől a szerszám mozgó részeit.
- Ne közelítsen a kezével a szegélyvágó / bozótívágó kipufogójához és hengeréhez, mivel ezek a részek használat közben felforrósodnak.
- Ügyeljen arra, hogy a motort mindig állítsa le, valamint a gyertya vezetékét mindig húzza ki, mielőtt beállításokhoz vagy javításokhoz kezdene, kivéve a porlasztó beállítása esetén.
- Minden használat előtt vizsgálja át a szerszámot, ellenőrizze hogy egyetlen alkatrész sem lazult meg, nem folyik a benzin stb. Cseréljen ki bármilyen sérült alkatrészt, mielőtt elkezdene használni a szerszámot.
- Rendkívül óvatosan járjon el a porlasztó beállításakor, mivel a damilszál forog közben.
- Bizonyos személyeknél a vibráló szerszámok használatakor elszívott részecskék okozhatnak "Raynaud-jelenséget" ill. "Raynaud-betegséget" válthatják ki, melynek főbb tünetei: szúró érzések, zibbadások és az - általában hideg hatására látszó - ujjak elszíneződése. A jelek arra mutatnak, hogy kialakulását az örökletes tényezők, a hidegnek és a nedvességnek való kitétel, a dohányzás, valamint bizonyos táplálkozási- és munkavégzési szokások segítik elő. A tudomány jelenlegi állása szerint nem lehet tudni, hogy milyen mértékű vibrálás és ennek milyen hosszú ideig való kitettség válthatja ki ezt a szindrómát. Mindezek ellenére ügyeljen arra, hogy hozzon meg bizonyos óvintézkedéseket a vibrációnak való kitettség csökkentése érdekében:
 - a) Ha hideg van, öltözzön fel melegen. Amikor ezt a szerszámot használja, viseljen kesztyűt a kéz és a csukló melegen tartása végett. Minden jel arra mutat, hogy a hideg az egyik legfőbb tényező a Raynaud-betegség kialakulásában.
 - b) Minden használat után végezzen néhány testgyakorlatot a vérkeringés felélénkítésére.
 - c) Rendszeresen tartson szünetet és korlátozza a rezgésnek kitettség napi mértékét.

Amennyiben a fentiek közül valamely szimptóma fellépését észlelné, azonnal hagyja abba a szerszám használatát, és forduljon orvoshoz.

- Tartsa a szerszámot jó, működőképes állapotban: ellenőrizze, hogy az alkatélemek jól meg vannak-e szorítva és ha meghibásodtak, cseréltesse ki őket.
- Az üzemanyagot egy benzines marmonkánában keverje ill. tárolja.
- Az üzemanyagot a szabadban, minden szikra- és gyújtóforrástól távol keverje és öntse. Amennyiben kiömlött az üzemanyag, gondosan törölje le a foltokat. Mielőtt a motort beindítaná, legalább 9 m-re távolodjon el attól a helytől, ahol az üzemanyagtartály feltöltését végezte.
- Állítsa le a motort és várja meg hogy lehűljön, mielőtt üzemanyaggal feltöltené vagy elrakná a szerszámot.
- Mielőtt a szerszámot járműbe rakná, várja meg hogy a motor lehűljön, üritse ki az üzemanyagtartályt és rögzítse, hogy ne mozogjon szállítás közben.

A SZEGÉLYVÁGÓKRA VONATKOZÓ SPECIÁLIS BIZTONSÁGI ELŐÍRÁSOK

- Cserélje ki a damilfejet ha megrepedt, berepedezett vagy bármilyen módon megsérült. Bizonyosodjon meg arról, hogy a damilfej megfelelően van-e beszerelve és jól van-e rögzítve. Ennek az előírásnak a be nem tartása súlyos testi sérüléssel járó balesetet vonhat maga után.
- Ellenőrizze, hogy a védőelemek, gépszijak, terelőelemek és fogantyúk megfelelőképpen vannak-e felszerelve és jól rögzítve vannak-e.
- A vágószál cseréje esetén kizárólag a gyártó által előírt damilszál használjon. Semmilyen más vágóeszközt nem szabad a szerszámmal használni.
- Soha ne használja a szerszámot, ha a védőtárcsa (fű terelőlemez) nincs a helyén, vagy nincs jó állapotban.
- Használat közben erősen fogja a kezében a szerszámot a két fogantyújánál tartva. Vigyázzon arra, hogy a damilfejet a derék vonala alatt tartsa. Soha ne vágjon, ha a damilfej 76 cm-nél magasabbra van a talajtól.

A BOZÓTÍVÁGÓKRA ÉS A TÁRCSA HASZNÁLATÁRA VONATKOZÓ BIZTONSÁGI ELŐÍRÁSOK

- Miután leállította a motort, a forgásban lévő tárcsát tartsa a dús fűben vagy gyomban, amíg le nem áll.
- Ne használja a bozótívágót, ha a tárcsa védőeleme nincs jó állapotban, megfelelőképpen felszerelve és rögzítve.

Magyar

A BOZÓTVÁGÓKRA ÉS A TÁRCSA HASZNÁLATÁRA VONATKOZÓ BIZTONSÁGI ELŐÍRÁSOK

- Viseljen vastag védőkesztyűt ha fel- vagy leszereli a tárcsát.
- Mindig ügyeljen arra, hogy állítsa le a motort és a gyertya vezetékét húzza ki, mielőtt bármilyen, a tárcsába beszorult dolgot kivessz, valamint ha tárcsát cserél, ill. szerel le.
- Ne próbálja a forgó vágótárcsát megérinteni ill. leállítani.
- A motor leállítása vagy a ravasz felengedése után a tehetetlenségből kifolyólag még forgó vágótárcsa súlyos baleseteket okozhat. Ügyeljen arra, hogy a szerszámot erősen fogja, amíg a tárcsa forgása teljesen le nem áll.
- Cserélje ki a vágótárcsát ha meghibásodott. Minden használat előtt bizonyosodjon meg arról, hogy a tárcsa megfelelőképpen lett-e felszerelve és stabilan lett-e rögzítve. Ennek az előírásnak a be nem tartása súlyos testi sérüléssel járó balesetet vonhat maga után.
- Tárcsacsere esetén kizárólag speciálisan a bozótívágóhoz készített, 3 fogú vágótárcsát használjon. Ne használjon semmilyen más típusú tárcsát.
- A 3 fogú vágótárcsákkal kizárólag gyom- és lágyszárú növényeket szabad vágni. Soha ne használja a szerszámot más alkalmazásra. Soha ne használja a 3 fogú vágótárcsát cserjék, fák vágására.
- Legyen rendkívül óvatos, ha tárcsával felszerelt szerszámot használ. A szerszám visszarúghat / megugorhat, ha a tárcsa olyan anyagba ütközik, amit nem tud elvágni. Egy ilyen kontaktus átmenet nélkül, egy pillanat alatt leállíthatja a tárcsát és emiatt a szerszám váratlanul messzire repülhet az adott tárgytól. Egy ilyen visszarúgás olyan erős lehet, hogy a gép használója elvesztheti uralmát a szerszám felett. A szerszám akkor is visszarúghat, ha a tárcsa akadályba ütközik, beszorul vagy elgörbül. A visszarúgás nagyobb valószínűséggel következhet be akkor, ha olyan területen dolgozunk, ahol nehezebben látható a vágásra kerülő növényzet. Nemcsak teljes biztonságban, de jobban is vághatja a gyomnövényeket, ha jobbról balra kaszál. Amennyiben valamilyen tárgy vagy fadarab kerülne a tárcsa útjába, ez az oldalmozgás a visszarúgás hatását is lecsökkenti.
- Soha ne vágjon 13 mm-nél nagyobb átmérőjű szarát.
- Használja mindig a hevedert, ha bozótívágóként használja a gépet, és állítsa be úgy, hogy kényelmes legyen vele dolgozni. Tartsa erősen a szerszámot a két fogantyúnál fogva kaszálás közben.

Tartsa testétől távol, a derék vonala alatt a tárcsát. Soha ne használja a bozótívágót úgy, hogy tárcsája 76 cm-nél magasabbra legyen a talajtól.

- Óvja a 3 fogú vágótárcsa élet az élvédő helyére tételével, mielőtt a szerszámot eltávolná vagy szállítaná. A szerszám használata előtt mindig vegye le az élvédőt. Amennyiben az élvédő a helyén marad, a forgó tárcsa kidobhatja azt.

MŰSZAKI ADATOK

Súly

- üzemanyag és vágószerszám nélkül	7,52 kg
- üzemanyag nélkül, vágótárcsával	7,87 kg
- üzemanyag nélkül, damilfejfel	7,72 kg

Üzemanyagtartály úrtartalom 1230 cm³
Vágásszélesség 415 mm

Hengerúrtartalom
RBC-52SB 51,7 cm³
RBC-40SB 40 cm³

Motor max. teljesítmény (az ISO 8893 szabványnak megfelelően)

RBC-52SB	1,4 kW / 1,9 HP
RBC-40SB	1,27 kW / 1,7 HP

Maximális fordulatszám
Motor fordulatszám a maximális fordulatszámon 12500 ford./perc
Motor fordulatszám alapljárton 2250-2750 ford./perc

Üzemanyag-fogyasztás (az ISO 8893-nek megfelelően) a motor csúcsteljesítményén 0,85 kg/h

Specifikus üzemanyag-fogyasztás (az ISO 8893-nek megfelelően) a motor csúcsteljesítményén 0,45 kg/h

Rezgésszint alapljárton
- bal oldali fogantyú 7,3 m/s²
- jobb oldali fogantyú 7,5 m/s²

Rezgésszint max. fordulatszámon
- bal oldali fogantyú 7,2 m/s²
- jobb oldali fogantyú 7,5 m/s²

Hangnyomás (az EN ISO 11806:1997, ISO 7917:1987 szabványoknak megfelelően) 102 dBA
Hangteljesítmény (az ISO 10884 szabványoknak megfelelően) 115 dBpA

Magyar

A KÉSZÜLÉK RÉSZEI

1. M6 imbuszkulcs
2. Lyuk a fogaskerék-házban
3. Felső, karimás alátét rése
4. Felső, karimás alátét
5. Alsó, karimás alátét
6. Vágótárcsa
7. Homorú alátét
8. Alátét
9. Vágótárcsa biztonsági anya
10. Fogaskerék-ház
11. Gyertyakulcs
12. Damilfej
13. Hajtórúd
14. Védőtárcsa (fű terelőlemez)
15. Védőtárcsa csavarja
16. Reteszelő nyelvek
17. Bemélyedés
18. Fogantyú
19. Alsó tartórész
20. Felső cső
21. Gápszabályozó fogantyú
22. Csőbilincs felső
23. Karabiner
24. Heveder (válszj)
25. Gyorskioldó nyelv
26. Rögzítőelem
27. Legjobb vágási felület
28. Veszélyes vágási felület
29. Be - ki kapcsológomb
30. Indító befecskendező gomb
31. Indítókar (szívató)
32. Élvédő
33. Szűrő

ÖSSZESZERELÉS

FOGANTYÚ (2. ábra)

- Helyezze a fő fogantyút (18) a csőre (19) rögzített alsó (20) tartórészre.
Megjegyzés: A gyorsító ravaszt (21) a használatól jobbra kell felszerelni.
- Helyezze a felső (22) tartórészt a fogantyúra és szorítsa meg a négy csavart (M5 x 25).
- Állítsa be a fogantyút a kényelmes munkavégzéshez úgy, hogy irányítani tudja a szerszámot.

A HEVEDER FELSZERELÉSE (3. ábra)

- Akassza be a heveder karabinerét (23) a felső csőrészen található akasztókapocsba (24).
- Állítsa be az akasztókapocs pozícióját a csövön

a kényelmes és stabil munkavégzéshez úgy, hogy a vágótárcsa / damilfej 10 - 30 cm-re legyen a talaj felett.

Megjegyzés: Ahhoz, hogy könnyen le tudja venni a hevedert a szerszámról, hirtelen rántsa meg a gyorskioldó nyelvet (25).

A VÉDŐTÁRCSA VAGY VÉDŐELEM FELSZERELÉSE (4. ábra)

Megjegyzés: Amikor a bozótvágót szegélyvágóvá alakítja vagy fordítva, bizonyosodjon meg arról, hogy a megfelelő védőeszközt használja (védőelem / védőtárcsa (fű terelőlemez)).

A VÉDŐELEM FELSZERELÉSE (5. ábra).

- Rögzítse a védőelemet a rögzítőelemhez (26) oly módon, hogy átvezeti a négy csavart (M5x16) a védőelem alatt a panelen, majd pedig a rögzítőelemen.
- A mellékelt csavarhúzó segítségével húzza meg jól a négy csavart.
Megjegyzés: Amikor damilfejet (12) használ, a védőtárcsát a védőelemhez kell rögzíteni

A VÉDŐTÁRCSA FELSZERELÉSE (15. ábra)

- Rögzítse a védőtárcsát (14) a védőelemhez úgy, hogy a két reteszelő nyelvet (16) bedugja a két bemélyedésbe (17).
- A mellékelt csavarhúzó segítségével jól húzza meg a csavart.



FIGYELMEZTETÉS

Mindig ügyeljen arra, hogy állítsa le a motort és a gyertya vezetékét húzza ki, mielőtt beállításokba kezd, például amikor vágószerszámot cserélt. Ezáltal lecsökkentheti a súlyos testi sérülés veszélyét.

A BOZÓTVÁGÓ SZEGÉLYVÁGÓVÁ ALAKÍTÁSA

A VÁGÓTÁRCSA KIVÉTELE (7. ábra)

- Helyezze be az M6 imbuszkulcsot (1) a fogaskerék-ház (2) lyukába és a felső, karimás alátét (3) részébe. Csavarja jobbra a vágótárcsa biztonsági anyáját (9) a gyertyakulcs legszélesebb részének segítségével, majd távolítsa el az anyát.
- Vegye le az alátétet (8), a homorú alátétet (5), az alsó, karimás alátétet (6), a tárcsát és végül a felső, karimás alátétet. Tegye félre a felső és az alsó karimás alátétet a damilfej behelyezéséhez.

ÖSSZESZERELÉS

- Rögzítse a védőtárcsát (14) a védőelemhez úgy, hogy a két reteszelő nyelvet bedugja a bemélyedésekbe. Ezután jól húzza meg a védőtárcsa csavarját a gyertyakulcs csavarhúzó részének segítségével.
- Megjegyzés:** Gondosan rakja el a bozótvágó részeit a későbbi használatra.

A DAMILFEJ FELHELYEZÉSE (6. ábra)

- Helyezze fel a felső és az alsó karimás alátétet a tengelyre oly módon, hogy megfelelően egymásba illeszkedjenek.
- Helyezze be az imbuszkulcsot a fogaskerék-ház lyukába és a felső, karimás alátét részébe. Helyezze a menetes hajtórúd (13) legkeskenyebb részét a tengelyre és fordítsa balra. Erősen húzza meg.
- A rögzítő tüskét a fogaskerék-ház lyukában és a felső, karimás alátét részében tartva helyezze a damilfejet (12) a menetes hajtórúd (13) legszélesebb részére és fordítsa jobbra. Erősen húzza meg.

A SZEGÉLYVÁGÓ BOZÓTVÁGÓVÁ ALAKÍTÁSA

A DAMILFEJ LEVÉTELE (6. ábra)

- Helyezze be az imbuszkulcsot a fogaskerék-ház lyukába és a felső, karimás alátét részébe. Távolítsa el a damilfejet jobbra hajtva.
- Az imbuszkulcsot a fogaskerék-ház lyukában és a karimás tárcsaalátét részében tartva, fordítsa a menetes hajtórudat jobbra az eltávolításához.
- Vegye le az alsó és a felső karimás alátéteket. Tegye félre őket a a vágótárcsa felszereléséhez.
- Lazítsa meg a védőtárcsa csavarját. Vegye le a védőtárcsát úgy, hogy benyomja a két reteszelő nyelvet, mialatt a terelőlemezt lefele húzza, hogy elváljon a védőelemtől.

Megjegyzés: Gondosan rakja el a damilfejet és a védőtárcsát a későbbi használatra.

A VÁGÓTÁRCSA FELSZERELÉSE (7. ábra)

- Helyezze fel a felső, karimás alátétet a tengelyre oly módon, hogy megfelelően illeszkedjen a fogaskerék-házra.
- Helyezze fel a tárcsát a felső, karimás alátételre.
- Helyezze fel az alsó, karimás alátétet a tengelyre úgy, hogy az alátét homorú része a tárcsalyuk nézzen.
- Helyezze fel ezután a homorú alátétet, majd pedig az alátétet.
- Helyezze fel a vágótárcsa biztonsági anyáját balra hajtva. Helyezze be a rögzítő tüskét a felső, karimás alátét részébe és a fogaskerék-ház lyukába. Jól

szorítsa meg a vágótárcsa biztonsági anyáját (9) a gyertyakulcs legszélesebb részének segítségével.

HASZNÁLAT



Olvassa el a használati útmutatót és tartsa be a figyelmeztetéseket és a biztonsági előírásokat.



Hordjon védőszemüveget és hallásvédő eszközt (fülvédőt, fül dugót).



A munkafolyamatot szemlélő személyeket - különösen a gyermekeket -, valamint a háziállatokat tartsa legalább 15 m-es távolságban a munkaterülettől.

ÜZEMANYAG, A TARTÁLY FELTÖLTÉSE

AZ ÜZEMANYAG BIZTONSÁGOS KEZELÉSE

- Az üzemanyagot mindig elővigyázatosan kezelje, mivel ez az anyag rendkívül gyúlékony, tűzveszélyes.
- Az üzemanyagot a szabadban, minden szikra- és gyújtóforrástól távol keverje és öntse. Ne szívja be a benzingőzt.
- Kerüljön bármilyen érintkezést a benzinnel és az olajjal.
- Leginkább arra ügyeljen, hogy a benzin és az olaj ne menjen a szemébe. Ha a benzin vagy olaj mégis a szemébe kerül, azonnal öblítse ki tiszta vízzel. Ha ezek után továbbra is irritálja a szemét, forduljon azonnal orvoshoz.
- Haladéktalanul törölje le a kiömlött üzemanyag által hagyott foltokat.

AZ ÜZEMANYAG KEVERÉSE

- A szerszámban kétütemű motor van, mely benzin és kétütemű, szintetikus olaj keverék üzemanyagával működik. Az ölommentes benzint és a kétütemű, szintetikus olajat egy olyan tiszta, homologizált benzintartályban keverje össze, melyet erre a célra gyártottak és hagytak jóvá.
- A motor 87-es ([R + M] / 2) vagy magasabb oktánszámú ölommentes motorbenzinnel működik.
- Ne használjon semmiféle, a benzinkutakon kapható előkevert üzemanyagot, ideértve a motor-kerékpárokhoz, segédmotor-kerékpárokhoz stb. árusított keverék benzint is.
- Kizárólag kétütemű motorokhoz való szintetikus olajat használjon. Ne használjon gépkocsizhoz való motorolajt, se pedig csónak-motorhoz való kétütemű olajt.

Magyar

HASZNÁLAT

- Adagoljon a benzinhez kétütemű, szintetikus olaj 30:1 arányban.
- Alaposan keverje meg az üzemanyagot a tartály minden egyes feltöltése előtt.
- A benzint kis mennyiségekben keverje: ne keverjen üzemanyagot több mint egy hónapra előre. Előírás szerint kétütemű, szintetikus motorolaj használata kötelező, mely üzemanyag-stabilizáló adalékot tartalmaz.



A TARTÁLY FELTÖLTÉSE

- Törölje le a tartályt a benzinsapka körül, ily módon az üzemanyag nem szennyeződik be.
 - Lassan csavarja le az üzemanyag tartály sapkáját, hogy a nyomáskülönbség kiegyenlítődjön és ne folyjon benzin a sapka köré.
 - Óvatosan öntse a keverék üzemanyagot a tartályba, hogy ne folyjon mellé.
 - Mielőtt a sapkát visszacsavarná, törölje le a tömítést és bizonyosodjon meg arról, hogy jó állapotban van.
 - Azonnal helyezze vissza a tartályra a sapkát és jól szorítsa meg. Amennyiben kiömlött az üzemanyag, gondosan törölje le a foltokat. Mielőtt a motort beindítaná, legalább 9 m-re távolodjon el attól a helytől, ahol az üzemanyagtartály feltöltését végezte.
- Megjegyzés: Amennyiben az első használat során (esetleg a későbbiekben is) füst távozik a motorból, ez normális jelenség.



FIGYELMEZTETÉS

Mindig állítsa le a motort az üzemanyagtartály feltöltése előtt. Soha ne töltsen fel a tartályt járó vagy még meleg motornál. Mielőtt a motort beindítaná, legalább 9 m-re távolodjon el attól a helytől, ahol az üzemanyagtartály feltöltését végezte. Tilos a dohányzás!



1 liter	+	33 ml	=	} 30:1
2 liter	+	67 ml	=	
3 liter	+	100 ml	=	
4 liter	+	133 ml	=	
5 liter	+	167 ml	=	

A SZEGÉLYVÁGÓ HASZNÁLATA (8. ábra)

Fogja meg a szegélyvágó jobb oldali fogantyúját a jobb kezével, a bal oldali fogantyút pedig a bal kezével. A használat során végig fogja a szerszámot erősen a két kezével. A szegélyvágót kényelmes pozícióban kell fogni úgy, hogy a jobb oldali fogantyú a csipő magasságába essen.

A szegélyvágót mindig maximális fordulatszámon használja. A magas fűvet fentről lefelé vágja, hogy a fű ne csavarodjon a csőre és a damilfejre, mivel ez a motor túlmelegedését okozhatja. Ha a fű mégis a damilfej köré csavarodna, állítsa le a motort, húzza ki a gyertya vezetékét és vegye ki a beszorult fűvet. Ha hosszabb időn keresztül használja a szerszámot közepes fordulatszámon, ez azt eredményezheti, hogy olaj folyik ki a kipufogón.

TANÁCSOK A FŰ VÁGÁSÁHOZ (9. ábra)

- Tartsa a szegélyvágót a vágandó területre megdöntve - lásd a legjobb vágási felületet (27).
- Amennyiben nem tartja a szegélyvágót megfelelőképp megdöntve, a vágás veszélyes lehet - lásd a veszélyes vágási felületet (28).
- A damilszál végei váganak, ne nyomja tehát a damilfejet a magas fűbe.
- A szögesdróttal, kerítéssel, fallal, járdával, fával való érintkezés gyorsabban koptatja, sőt el is szakíthatja a damilszálát.
- Kerülje a fákkal és cserjékkel való érintkezést. A fakérgyet, szegélyléceket, burkolatot, kerítésléceket stb. károsíthatja a vágószál.

A BOZÓTVÁGÓ HASZNÁLATA (10. - 11. ábrák)

Fogja a bozótívágó jobb oldali fogantyúját a jobb kezével, a bal oldali fogantyút pedig a bal kezével. A használat során végig fogja a szerszámot erősen a két kezével. A bozótívágót kényelmes pozícióban kell fogni úgy, hogy a jobb oldali fogantyú körülbelül a csipő magasságába essen. Fogja erősen a szerszámot a stabil pozíciót fenntartva. Ily módon elkerülhető az, hogy elveszítse az egyensúlyát, ha a vágótárcsa visszarúg.

Állítsa be a hevedert olyan pozícióba, hogy a munkavégzés kényelmes legyen. A heveder azt is lehetővé teszi, hogy a tárcsa megfelelő távolságban maradjon a testétől.

Legyen rendkívül óvatos, ha ezt a szerszámot tárcsával felszerelve használja. A szerszám visszarúghat, ha a tárcsa olyan anyagba ütközik, amit nem tud elválni. Egy ilyen kontaktus átmenet nélkül, egy pillanat alatt leállíthatja a tárcsát és emiatt a szerszám váratlanul messzire repülhet az adott tárgytól.

Magyar

HASZNÁLAT

Egy ilyen ellenhatás nagyon erős lehet ahhoz, hogy a használó elvesztíse uralmát a szerszám felett. A szerszám akkor is visszarághat, ha a tárcsa akadályba ütközik, beszorul vagy elgörbül. A visszarúgás nagyobb valószínűséggel következhet be akkor, ha olyan területen dolgozunk, ahol nehezebben látható a vágásra kerülő növényzet. Nemcsak teljes biztonságban, de jobban is vághatja a gyomnövényeket, ha jobbról balra kaszál. Amennyiben valamilyen tárgy vagy fadarab kerülne a tárcsa útjába, ez az oldalmozgás a visszarúgás hatását is lecsökkenti.

3 FOGÚ VÁGÓTÁRCSA

A 3 fogú vágótárcsákkal kizárólag gyom- és lágyszárú növényeket szabad vágni. Amikor a vágótárcsa élettelené válik, megfordíthatja, és így tovább lehet használni. Ne élezze a 3 fogú vágótárcsát.

TANÁCSOK A VÁGÓTÁRCSA HASZNÁLATÁHOZ



FIGYELMEZTETÉS

Legyen rendkívül óvatos, ha vágótárcsát használ. Figyelmesen olvassa el a jelen kézikönyv "A bozótvégokra és a tárcsa használatára vonatkozó biztonsági előírások" c. részét.

- Használat közben mindig két kézzel fogja a szerszámot. A szerszámot határozottan fogja a kezével.
- Fogja erősen a szerszámot a stabil pozíciót fenntartva. Ily módon elkerülhető az, hogy elvesztíse az egyensúlyát, ha a vágótárcsa visszarúg.
- Vizsgálja át a vágásra kerülő területet, gyűjtse össze az olyan akadályozó tárgyakat, mint pl. üvedgarab, kő, beton, drót, fa, fém stb.
- Soha ne használja a bozótvégót sövény, kerítés, járda, épületek vagy más stabil akadályok közelében.
- Amennyiben a vágótárcsa valamely kemény tárgyba ütközik, soha ne használja tovább anélkül, hogy le nem ellenőrizné előbb, hogy nem sérült-e meg. Soha ne használjon sérült vágótárcsát!
- A bozótot széles, oldalirányú, jobbról balra söprögő mozdulatokkal irtsa.

A SZERSZÁM BE- ÉS KIKAPCSOLÁSA (12. ábrák; 15. ábrák)



FIGYELMEZTETÉS

Soha ne indítsa be a motort zárt vagy rosszul szellőző helyiségben, mivel a felhalmozódott kipufogógáz életveszélyes lehet.

HIDEGINDÍTÁS

- Helyezze a szegélyvágót fektetve egy üres területre. A motor beindításához helyezze a be / ki kapcsolót (29) "I" (be) állásba.
- Pumpáljon az indító befecskendező gombbal (30) 4-szer.
Megjegyzés: Ne nyomja meg a gyorsító ravaszt (21), amíg a motor be nem indult. Ezzel akadályozza a szerszám helyes beindítását.
- Helyezze az indítókart (31) felső, zárt állásba (I\N).
- Húzza meg az indítószinört, amíg a motor be nem indul.
- Helyezze az indítókart alsó, nyílt állásba (II).
- Hagyja, hogy a motor forogjon néhány percig, mielőtt használatba veszi a szerszámot.

MELEGINDÍTÁS

- Helyezze a szegélyvágót fektetve egy üres területre. A motor beindításához helyezze a be / ki kapcsolót "I" (be) állásba.
- Az indítókar már nyílt pozícióban (III) kell hogy legyen. Húzza meg az indítószinört, amíg a motor be nem indul.

A MOTOR LEÁLLÍTÁSA

A motor leállításához helyezze a be / ki kapcsolót "O" állásba.

KARBANTARTÁS



FIGYELMEZTETÉS

Kizárólag eredeti alkatrészeket, tartozékokat és szerszámokat használjon a karbantartási munkálatok során. Ezen előírás be nem tartása a szerszám helytelen működését válthatja ki, valamint súlyos testi sérüléseket okozhat. Ezen túl ez érvényteleníti a garanciát, annak elvesztésével jár.

- Ne használja a vágóeszközt alapláraton forgó motorral. Ezen előírás be nem tartása esetén a tengelykapcsolót be kell állítani, vagy sürgősen meg kell javíttatni a szerszámot egy szakképzett szerelővel.
- Kizárólag a jelen használati útmutatóban leírt beállításokat és javítási műveleteket lehet elvégezni. Bármilyen más munkálat esetén vigye a szegélyvágót egy hivatalos Ryobi Szerviz Központba.
- A szerszám nem megfelelő karbantartása túlzott kormosodáshoz vezethet, amely csökkentheti a szerszám teljesítményét, valamint azzal is járhat, hogy a kipufogón fekete, olajos anyag távozik.

KARBANTARTÁS

- Ellenőrizze, hogy a védőelemek, gépszíjak, terelelémezek és fogantyúk megfelelőképpen vannak-e felszerelve és jól rögzítve vannak-e. Ily módon jelentős mértékben csökkenthető a súlyos testi sérülések veszélye.

SZÁLCSERE

- Kizárólag 2,7 mm átmérőjű damilt használjon.
- Állítsa le a motort és húzza ki a gyertya vezetékét. Fogja meg a damilfejet és csavarja ki a tekercsből jobbra hajtva.
- Nyomja meg a damilfejen lévő gombot és csévéljen le a damilszál-részt.
- Nyomja meg a gombot és fűzze be az új szálrészt a fejen lévő lyukba.

ÉLVÉDŐ (13. ábra)

Helyezze fel az élvédőt (32), ha nem használja a bozótvágót. Viseljen mindig védőkesztyűt és rendkívül óvatosan járjon el ha a tárcsát fogja.

Megjegyzés: A szerszám használata előtt mindig vegye le az élvédőt. Amennyiben az élvédő a helyén marad, a forgó tárcsa kidobhatja.

A KIPUFOGÓNYÍLÁS ÉS A KIPUFOGÓDOB TISZTÍTÁSA

A használt üzemanyag típusától, az olaj mennyiségétől és típusától, valamint a használat körülményeitől függően a kipufogónyílást és a kipufogódobot eltömítheti a lerakódott korom. Ha a szerszám teljesítménye csökken, tisztítsa meg a nyílást egy képzett szakemberrel.

A LÉGSZŰRŐ CSERÉJE ÉS TISZTÍTÁSA (14. ábrák)

Ügyeljen a légszűrő tisztántartására a szerszám optimális hatékonysága és élettartama érdekében.

- Távolítsa el a légszűrő fedelét úgy, hogy lecsavarja a fedélen lévő csavart.
- Távolítsa el a tartópanelt, mely a légszűrő rekesz belsejében található.
- Vegye ki a szűrőt (33), és tisztítsa meg meleg, mosogatószeres vízzel. Öblítse le és hagyja teljesen megszáradni. Az optimális hatékonyság érdekében cserélje le évente egyszer.
- Tegye vissza a légszűrőt a helyére.
- Tegye a helyére a tartópanelt.
- Tegye vissza a légszűrő fedelét a helyére és erősen szorítsa meg a csavart.

ÜZEMANYAGTARTÁLY SAPKA



FIGYELMEZTETÉS

A nem hermetikusan záró üzemanyagtartály sapka tűzveszélyes, így azonnal ki kell cserélni.

Az üzemanyagtartály sapkája egy szűrőt és egy visszacsapó szelepet tartalmaz, ezek nem javíthatók. A kormos szűrő árt a motor megfelelő működésének. Ha a motor jobban működik abban az esetben, ha az üzemanyagtartály sapkája kissé le van csavarva, akkor lehetséges, hogy a visszacsapó szelep hibás vagy a szűrő el van kormozódva. Cserélje ki az üzemanyag-tartály sapkáját, ha szükséges.

GYERTYA

Ebben a szegélyvágó / bozótvágó szerszámban egy 0,6 - 0,7 mm elektródtávolságú, TORCH L7RTC típusú gyújtógyertya van. Kizárólag az előírt típust használja és évente cseréljen gyertyát.

TÁROLÁS (EGY HÓNAPNÁL HOSSZABB IDŐRE)

- Öntse az üzemanyagtartályban található összes benzint egy benzines marmonkannába. Járassa a motort, amíg le nem fullad.
- Alaposan tisztítsa meg a szegélyvágót. A szerszámot egy jól szellőző, biztonságos, a gyermekek számára nem hozzáférhető helyen kell tárolni. Ne tárolja olyan oxidálószeres közelében, mint pl. kerti munkáknál használatos vegyszerek vagy jégmentesítő sók.
- Óvja a vágótárcsa élét az élvédő helyére tételével, mielőtt a szerszámot eltárolná vagy szállítaná.
- Az üzemanyag tárolása és kezelése tekintetében lásd a megfelelő ISO szabványokat és a helyi rendeleteket. A megmaradt üzemanyagot egy másik, kétütemű motorral működő szerszámban is felhasználhatja.

PROBLÉMAMEGOLDÁS

AMENNYIBEN AZ ALÁBBI MEGOLDÁSOK NEM VEZETNEK A PROBLÉMA ELHÁRÍTÁSÁHOZ, FORDULJON EGY RYOBI SZERVIZ KÖZPONTHOZ.

PROBLÉMA	LEHETSÉGES OK	MEGOLDÁS
A motor nem indul be	<p>1. Nincs szikra.</p> <p>2. Nincs üzemanyag.</p> <p>3. A motor lefullad.</p> <p>4. Az indítószinórt nehezebb meghúzni, mint amikor a szerszám új volt.</p>	<p>1. Tesztelje le a gyújtógyertyát. Vegye ki a gyertyát. Tegye vissza a gyertyapipát a helyére és érintse a gyertyát a fém hengerhez. Húzza meg az indítószinórt és figyelje meg, hogy képződik-e szikra a gyertya elektródái között. Amennyiben nem képződik szikra, tesztelje le egy új gyertyával.</p> <p>2. Nyomja meg az indító befecskendező gombot, míg fel nem töltődik üzemanyaggal. Ha az indító befecskendező gomb nem töltődik fel, akkor az üzemanyag-ellátó rendszer elzáródott. Forduljon egy javító központhoz. Ha az indító befecskendező gomb teljesen feltöltődik, akkor a motor lefullad (lásd a következő pontot).</p> <p>3. Vegye ki a gyertyát és fordítsa meg a szegélyvágót úgy, hogy a gyertya nyílása a talaj felé nézzen. Bizonyosodjon meg arról, hogy az indítókar nyílt állásban () van és húzza meg az indítószinórt 10 - 14-szer. Ez lehetővé kell hogy tegye, hogy a motorból kijöjjön a felesleges üzemanyag. Tisztítsa meg és tegye vissza a gyertyát a helyére. Tartsa lenyomva a ravaszt teljesen, húzza meg háromszor az indítószinórt úgy, hogy az indítókar nyílt állásban () van. Ha a motor nem indul be, helyezze az indítókart zárt pozícióba (N) és kövesse "A szerszám be- és kikapcsolása" c. részben található utasításokat. Amennyiben a motor még így sem indul be, ismételje meg a fentebb leírtakat egy új gyertyával.</p> <p>4. Forduljon egy javító központhoz.</p>
A motor beindul, az de nem gyorsul fel.	Be kell állítani a porlasztót.	Forduljon egy javító központhoz.
A motor nem éri el a teljes fordulatszámát és túlzottan füstöl.	<p>1. Ellenőrizni kell az üzemanyag keveréket.</p> <p>2. A légszűrő elszennyeződött.</p> <p>3. Be kell állítani a porlasztót.</p>	<p>1. Használjon frissen kevert üzemanyagot, melyben a megfelelő arányban van a kétütemű olaj.</p> <p>2. Tisztítsa meg a légszűrőt. Lásd "A légszűrő cseréje és tisztítása" c. részt.</p> <p>3. Forduljon egy javító központhoz.</p>

Magyar







PROBLÉMAMEGOLDÁS

PROBLÉMA	LEHETSÉGES OK	MEGOLDÁS
A motor beindul, forog és gyorsul, de nem esik vissza	Be kell állítani a porlasztót.	Forduljon egy javító központhoz.
A vágótárcsa tovább forog a motor alapjáratán.	Be kell állítani a porlasztót.	Forduljon egy javító központhoz.
Fű csavarodik az alsó csőrészre és a damilfejre.	<ol style="list-style-type: none"> 1. Magas fűvet vág alacsonyan a talajhoz. 2. A szegélyvágót közepes fordulatszámon használja. 	<ol style="list-style-type: none"> 1. A magas fűvet fentről lefelé vágja. 2. Használja szegélyvágót teljes fordulatszámon.
Olaj folyik a kipufogón.	<ol style="list-style-type: none"> 1. A szegélyvágót közepes 2. Ellenőrizni kell az üzemanyag keveréket. 3. A légszűrő elszennyeződött. 4. Be kell állítani a porlasztót. 	<ol style="list-style-type: none"> 1. Használja szegélyvágót teljes fordulatszámon fordulatszámon használja. 2. Használjon frissen kevert üzemanyagot, melyben a megfelelő arányban van a kétütemű olaj. 3. Tisztítsa meg a hangtompítót a Karbantartás c. részben leírt utasításoknak megfelelően. 4. Forduljon egy javító központhoz.

Čeština

SYMBOLY

Důležité upozornění: Na nářadí mohou být vyznačeny některé z uvedených symbolů. Naučte se s nimi pracovat a zapamatujte si jejich význam. Pouze správná interpretace symbolů je zárukou bezpečného a vhodného používání nářadí.

SYMBOLY	NÁZEV SYMBOLU	VÝZNAM SYMBOLU
	Bezpečnostní symbol	Upozorňuje na nebezpečí, informuje o výstraze nebo varuje. Znamená: Pozor! Nezapomeňte, že jde o Vaši bezpečnost!
	Přečtěte si pečlivě návod k obsluze	Tento návod obsahuje informace, které mají upozornit uživatele na potenciální nebezpečí a upozornit na podmínky používání nářadí a na jeho údržbu. Přečtěte si pozorně tento návod, abyste používali nářadí optimálním a hlavně bezpečným způsobem.
	Při práci používejte ochranné brýle a sluchovou ochranu	Při práci s nářadím používejte ochranné brýle a sluchovou ochranu.
	Noste ochrannou přílbu	Noste ochrannou přílbu, pokud hrozí nebezpečí padajících předmětů.
	Nářadí nenechávejte v blízkosti nepovolaných osob	Přihlízející osoby se musí zdržovat ve vzdálenosti alespoň 15 m od místa sekání nebo řezání.
	Vymrštění do stran	Nebezpečí vymrštění nebo odskočení předmětů do stran.
	Třízubý kotouč	Toto nářadí je vybaveno třízubým kotoučem, který slouží k odstraňování plevela a bylinného podrostu.
	Zákaz používání kotouče pro kotoučové pily	S tímto nářadím nelze používat kotouč určený pro kotoučové pily.
	Rychlost naprázdno (otáčky/min)	Směr otáčení a maximální rychlost (v počtu otáček za minutu) řezného nástroje na výstupu z hřídele.
	Vysoká obuv	Při používání nářadí noste protiskluzovou ochranou obuv.
	Rukavice	Používejte silné ochranné rukavice s maximální přilnavostí.
	Zákaz kouření	Při míchání benzínu a plnění benzínové nádrže nekuřte.
	Benzín	Používejte pouze bezolovnatý benzín pro motorová vozidla s oktanovým číslem 87 ([R + M] / 2) nebo více.
	Olej	Používejte syntetické oleje pro dvoudobé motory se vzduchovým chlazením.
	Směs benzín + olej	Před doplněním paliva do nádrže palivovou směs dobře promíchejte.
		Stiskněte 5krát hruškový balónek.
		Toto nářadí je v souladu se všemi normami a předpisy platnými v zemi EU, ve které bylo zakoupeno.

Čeština

Děkujeme Vám, že jste si zakoupili výrobek značky Ryobi.

Strunová sekačka/křovinořez Ryobi je v souladu s nejnáročnějšími požadavky na spolehlivost, jednoduchost a bezpečnost nářadí. Pokud budete udržovat sekačku/křovinořez a její příslušenství v dobrém stavu, budete mít po dlouhá léta odolné, výkonné a bezpečné zahradní nářadí.



UPOZORNĚNÍ

Abyste omezili riziko úrazu, je nezbytně nutné dobře si přečíst bezpečnostní pokyny uvedené v tomto návodu a uvědomit si jejich význam.



UPOZORNĚNÍ

Před použitím nářadí si pozorně přečtěte tento návod k obsluze a seznamte se všemi bezpečnostními a provozními pokyny uvedenými v tomto návodu. Nedodržení těchto pokynů může způsobit požár, úraz elektrickým proudem nebo jiné vážné zranění. Návod pečlivě uschovejte, abyste ho mohli při práci konzultovat a informovat případné další uživatele nářadí.

PŘEČTĚTE SI NÁSLEDUJÍCÍ POKYNY.

OBECNÉ BEZPEČNOSTNÍ POKYNY

- Než začnete strunovou sekačku/křovinořez používat, přečtěte si všechny bezpečnostní pokyny. To je nezbytným předpokladem bezpečné práce. Všechny pokyny skutečně dodržujte. Nedodržení uvedených pokynů může způsobit vážné zranění.
- Nenechávejte děti a osoby, které nemají zkušenosti s používáním tohoto nářadí, používat strunovou sekačku.
- Nářadí neuvádějte do provozu a nenechávejte ho běžet v uzavřené nebo nedostatečně větrané místnosti: unikající výfukové plyny mohou být smrtelné.
- Před každým použitím nářadí odstraňte z pracovní zóny všechny předměty, které by Vám mohly bránit při sekání. Odstraňte kameny, štěpy, hřebíky, kovové kabely, šňůry a ostatní předměty, které by mohly uvíznout v sekací (žací) hlavě.
- Při práci s nářadím používejte ochranné brýle a sluchovou ochranu.
- Noste dlouhé a silné kalhoty, vysokou obuv a rukavice. Nenoste široký oděv, krátké kalhoty, šperky, nikdy nepracujte s bosýma nohama.
- Pokud máte dlouhé vlasy, stáhněte je gumičkou nad úroveň ramen, aby se dlouhé prameny vlasů nemohly zachytit v pohyblivých částech nářadí.
- Děti, přihlížející osoby a zvířata musí zůstat ve vzdálenosti alespoň 15 metrů od uživatele nářadí.

- Nepoužívejte nářadí, pokud jste unavení, nemocní, pod vlivem alkoholu, drog nebo užíváte-li léky, které snižují pozornost.
- Nářadí nepoužívejte, pokud světelné podmínky nejsou dostatečné k bezpečné práci.
- Vždy pracujte v rovnovážné a stabilní poloze. Stůjte pevně oběma nohama na stabilní ploše, ruce nenatahujte příliš daleko nebo vysoko. Jinak byste mohli upadnout nebo se dotknout horkých dílů nářadí.
- Ponechte tělo v dostatečné vzdálenosti od pohybujících se dílů nářadí.
- Ruce nedávejte do blízkosti výfuku nebo válce strunové sekačky / křovinořezu, neboť tyto díly nářadí dosahují velmi vysokých teplot.
- Vždy vypněte motor a odpojte kabel svíčky před jakýmkoli seřizováním, opravami, s výjimkou seřizování karburátoru.
- Před každým použitím nářadí pečlivě prohlédněte a zkontrolujte, zda žádný díl není povolený, zda neuniká palivo apod. Pokud je některý díl vadný, je nutné jej před použitím nářadí vyměnit.
- Při práci buďte velmi opatrní, strunová hlava nebo kotoč se při seřizování karburátoru otáčí.
- U některých osob mohou vibrace elektrického nářadí způsobit tzv. Raynaudův syndrom. Tato choroba se projevuje modráním celých prstů na rukou, imobilitou kloubů způsobenou neadekvátní vazokonstrikcí po expozici chladu. Při této chorobě hrají částečně roli dědičné predispozice, expozice chladu, vlhkosti, životospráva, kouření a pracovní návyky. V současné době není znám práh vibrací a doba expozice, které mohou vést ke vzniku Raynaudova syndromu. Z tohoto důvodu ve vlastním zájmu omezte expozici vibracím dodržováním několika základních pravidel:
 - a) Pokud je zima, teple se oblékněte. Při práci s nářadím noste ochranné rukavice, aby byly ruce a zápěstí v teple. Chlad je pravděpodobně jedním z nejdůležitějších faktorů vzniku Raynaudovy choroby.
 - b) Po práci s nářadím si trochu zacvičte, tím se stimuluje krevní oběh.
 - c) Při práci dělejte pravidelné přestávky a omezte každodenní dobu expozice vibracím.
- Pokud trpíte některým z uvedených příznaků, nářadí v žádném případě nepoužívejte a konzultujte lékaře.
- Benzín míchejte a skladujte v nádobě určené ke skladování benzínu (kanystr).
- Nářadí udržujte v dobrém stavu, pravidelně kontrolujte, zda jsou všechny díly řádně utažené. Pokud dojde k poškození některého dílu nářadí, díl nechte okamžitě vyměnit.

Čeština

OBECNÉ BEZPEČNOSTNÍ POKYNY

- Benzín míchejte a přelévajte na vzduchu, v bezpečné vzdálenosti od zdrojů jiskření a otevřeného ohně. Stopy po rozlitém benzínu rychle utřete. Než spustíte motor, postavte se nejméně 9 metrů od místa, kde jste nalávali benzín do nádrže.
- Vypněte motor a počkejte, dokud motor nevychladne. Pak teprve doplňte nádrž benzínem nebo nářadí uklidte.
- Před transportem nářadí v autě počkejte, dokud motor nářadí nevychladne. Pak vyprázdněte benzínovou nádrž nářadí a nářadí pevně uchyťte, aby se při převozu nehýbalo.

BEZPEČNOSTNÍ POKYNY PRO PRÁCI SE STRUNOVOU SEKAČKOU

- Pokud je struna popraskaná nebo jinak poškozená, vyměňte ji za novou. Než uvedete nářadí do provozu, zkontrolujte, zda je struna správně upevněna. Nedodržení tohoto pokynu může způsobit vážné zranění.
- Zkontrolujte, zda jsou všechny bezpečnostní prvky nářadí (řemeny, deflektory a rukojeti) správně instalovány a upevněny.
- Při výměně řezné struny používejte pouze originální řezné struny doporučené výrobcem. Nepoužívejte řádný jiný řezný nástroj.
- Nářadí nikdy nepoužívejte, pokud příslušenství pro stranový výhoz trávy není nasazeno nebo pokud není v dobrém provozním stavu.
- Strunovou sekačku držte při práci oběma rukama za obě dvě rukojeti. Při práci nezdvíhejte sekací hlavu nad úroveň Vašeho těla. Nesnažte se nikdy sekat, pokud je strunová hlava více než 76 cm nad zemí.

SPECIFICKÉ BEZPEČNOSTNÍ POKYNY PRO PRÁCI S KŘOVINOŘEZEM A POUŽÍVÁNÍ ŘEZNÉHO KOTOUČE

- Po vypnutí motoru nechte kotouč otáčet v husté trávě nebo plevelu a počkejte, dokud se úplně nezastaví.
- Křovinořez nepoužívejte, pokud není nasazen a upevněn kryt řezného kotouče nebo pokud tento kryt není v dobrém stavu.
- Při nasazování a snímání řezného kotouče pracujte v silných rukavicích.
- Pokud nějaký předmět uvízne za kotouč, před jeho vyproštěním vypněte motor a odpojte kabel svíčky zapalování. Stejně postupujte i při výměně řezného kotouče.

- Pokud se kotouč otáčí, nedotýkejte se ho a ani se ho nesnažte zastavovat rukou.
- Po vypnutí motoru nebo při uvolnění spouštěče se řezný kotouč ještě chvíli otáčí vlivem setrvačnosti a může způsobit velmi vážný úraz. Mějte nářadí pod kontrolou a počkejte, dokud se řezný kotouč neprestane otáčet.
- Pokud je řezný kotouč poškozen, je nutné ho vyměnit. Před každým použitím nářadí se přesvědčte, že je řezný kotouč správně nasazen a upevněn. Nedodržení tohoto pokynu může způsobit vážné zranění.
- K výměně řezného kotouče křovinořezu používejte pouze třízubý kotouč. Nepoužívejte žádný jiný model kotouče.
- Třízubé kotouče slouží pouze k sekání vzrostlého plevelu a bylíného podrostu. Nepoužívejte toto nářadí k jiným než k uvedeným účelům. Třízubé kotouče nikdy nepoužívejte k prořezávání keřů.
- Buďte vždy opatrní při práci s nářadím, které je vybaveno kotoučem. Může dojít k náhlému vyvrstvení kotouče z dráhy sekání při nárazu kotouče na překážku, kterou nemůže přejíznout. Tato situace může vést k náhlému krátkodobému zastavení kotouče a k vyvrstvení nářadí daleko od místa kolize s překážkou. Tato reakce může být dost prudká a uživatel může ztratit kontrolu nad nářadím. K vyvrstvení kotouče může dojít v případě, kdy kotouč narazí na překážku, zablokuje se nebo se zkroučí. K vyvrstvení kotouče může dojít zejména v nepřehledných místech, kde není dobře vidět do místa sekání. Abyste pracovali vždy bezpečně a pohodlně, vzrostlý plevel sekejte pohybem zprava doleva. Pokud se v dráze sekání nachází překážka, např. kus dřeva, bočním pohybem se omezí efekt vyvrstvení kotouče z dráhy sekání.
- Nikdy nesekejte rostliny s průměrem stvolu nad 13 mm.
- Při práci s křovinořezem vždy používejte bezpečnostní popruh a upravte jeho délku tak, abyste pracovali pohodlně. Nářadí držte při práci oběma rukama za obě dvě rukojeti. Řezný kotouč udržujte v dostatečné vzdálenosti od těla a nikdy nepracujte nad úrovní Vaší výšky. Při práci nesmí být řezný kotouč křovinořezu více než 76 cm nad zemí.
- Před ukladáním nářadí nebo před jeho transportem nasadte na kotouč ochranný kryt. Před používáním nářadí je nutné ochranný kryt z kotouče odstranit. Pokud byste zapoměli ochranný kryt sundat, mohlo by dojít k jejímu vyvrstvení při zapnutí nářadí.

Čeština

TECHNICKÉ ÚDAJE

Hmotnost	
- bez paliva a bez řezacího systému	7,52 kg
- včetně paliva a řezacího systému	7,87 kg
- bez benzínové směsi, včetně strunové hlavy	7,72 kg
Kapacita nádrže	1230 cm ³
Pracovní záběr	415 mm
Objem motoru	
RBC-52SB	51,7 cm ³
RBC-40SB	40 cm ³
Max. výkon motoru (v souladu s normou ISO 8893)	
RBC-52SB	1,4 kW / 1,9 HP
RBC-40SB	1,27 kW / 1,7 HP
Maximální rychlost	10 000 ot./min
Výkon motoru při maximálních otáčkách	12 500 ot./min
Volnoběžné otáčky	2 250-2 750 ot./min.
Spotřeba paliva (v souladu s ISO 8893)	
při maximálním výkonu motoru	0,85 kg/h
Specifická spotřeba paliva (v souladu s ISO 8893)	
při maximálním výkonu motoru	0,45 kg/h
Úroveň vibrací při volnoběhu	
- Levá rukojeť	7,3 m/s ²
- Pravá rukojeť	7,5 m/s ²
Úroveň vibrací při maximálních otáčkách	
- Levá rukojeť	7,2 m/s ²
- Pravá rukojeť	7,5 m/s ²
Úroveň akustického tlaku (v souladu s EN ISO 11806:1997, ISO 7917:1987)	102 dBA
Hladina akustického výkonu (podle ISO 10884)	115 dBpA

POPIS

1. Šestihřanný imbusový klíč M6
2. Otvor v krytu pohonu
3. Otvor v horní přírubové podložce
4. Horní příruba (horní přírubová podložka)
5. Dolní příruba (podložka se čtyřmi otvory)
6. Vyžínací kotouč
7. Talířová podložka
8. Podložka
9. Pojistná matice vyžínacího kotouče
10. Kryt pohonu
11. Klíč na svíčky

12. Strunová hlava
13. Hnací hřídel
14. Ochranný kryt - stranový výhoz trávy
15. Šroub v ochranném krytu - stranového výhozu trávy
16. Blokovací západky
17. Drážka
18. Rukojeť
19. Držák rukojeti
20. Horní trubka násady
21. Akcelerační páčka
22. Horní upínka přední rukojeti
23. Karabinka
24. Bezpečnostní popruh
25. Jazýček pro rychlé odepnutí popruhu
26. Šroubovací podpěra
27. Oblast sekání s maximální účinností
28. Nebezpečná oblast sekání
29. Spinač/vypínač
30. Balónek pro vstříkávání paliva
31. Páčka sytiče
32. Ochranný kryt kotouče
33. Filtř

MONTÁŽ

RUKOJEŤ (obr. 2)

- Nasadte hlavní rukojeť do dolního držáku připevněného na trubku náhonu (20).
Poznámka: Akcelerační tlačítko musí být po pravé straně uživatele nářadí.
- Položte horní upínací svorku a dotáhněte čtyři šrouby M5 x 25.
- Upravte polohu rukojeti tak, abyste pracovali v pohodlné poloze, ve které budete mít nářadí pod kontrolou.

UPEVNĚNÍ BEZPEČNOSTNÍHO POPRUHU (obr. 3)

- Zavěste karabinku (23) bezpečnostního popruhu na závěsný háček (24) nacházející se v horní části trubky pohonu.
- Upravte polohu závěsného háčku na trubce, aby bylo možné upevnit popruh tak, abyste pracovali v pohodlné a stabilní poloze, tj. kotouč nebo strunová hlava musí být cca 10 až 30 cm nad zemí.
Poznámka: Pokud chcete rychle sundat bezpečnostní popruh z nářadí, zatáhněte prudec za jazýček pro rychlé sundání bezpečnostního popruhu (25).

MONTÁŽ STRANOVÉHO VÝHOZU TRÁVY NEBO OCHRANNÉHO KRYTU KOTOUČE (obr. 4)

Čeština

MONTÁŽ

Poznámka: Jakkmile přestavíte křovinořez na strunovou sekačku nebo naopak, zkontrolujte, zda je na nářadí instalován odpovídající ochranný prvek (kryt řezného kotouče/stranový výhoz trávy).

MONTÁŽ OCHRANNÉHO KRYTU KOTOUČE (obr. 5)

- Připevněte ochranný kryt k upevňovacímu držáku (26), zasuňte čtyři šrouby (M5x16) ze spodní strany krytu přes upínací plíšek do upevňovacího držáku.
- Pevně utáhněte všechny čtyři šrouby pomocí dodaného šroubováku.

Poznámka: Pokud používáte strunovou hlavu (12), stranový výhoz musí být přišroubován k ochrannému krytu kotouče.

MONTÁŽ STRANOVÉHO VÝHOZU TRÁVY (obr. 15)

- Nasadte deflektor na stranový výhoz trávy (14) na kryt kotouče a zasuňte dva blokovací pojistky - "jazýčky" (16) do dvou zářezů (17).
- Pevně utáhněte šrouby pomocí dodaného šroubováku.



UPOZORNĚNÍ

Před seřizováním a výměnou žací hlavy vždy vypněte motor a odpojte kabel svíčky zapalování. Omezíte tak riziko vážného úrazu.

PŘESTAVENÍ KŘOVINOŘEZU NA STRUNOVOU SEKAČKU

SEJMUTÍ VYŽINACÍHO KOTOUČE (obr. 7)

- Zasuňte šestihřanný imbusový klíč M6 (1) do otvoru v krytu pohonu (2) a do otvoru v horní přírubové podložce (3). Odšroubujte utahovací matici kotouče (9) doprava pomocí klíče na svíčky a sundejte matici.
- Sejměte podložku (8), talířovou podložku (5), vnitřní přírubu (6), kotouč a vnější přírubu (4). Odložte vnější a vnitřní přírubu stranou, budete je potřebovat při montáži strunové hlavy.
- Nasadte deflektor pro stranový výhoz trávy (14) na kryt vyžinacího kotouča a zasuňte dvě blokační pojistky - "jazýčky" do připravených zářezů. Pak utáhněte šroub deflektoru stranového výhozu trávy pomocí šroubováku na klíči na zapalovací svíčky.
Poznámka: Uložte pečlivě všechny prvky křovinořezu pro budoucí použití.

NASAZENÍ STRUNOVÉ HLAVY (obr. 6)

- Nasadte horní a dolní přírubu na hřídel tak, aby obě

příruby do sebe správně zapadly.

- Zasuňte šestihřanný imbusový klíč do otvoru v krytu pohonu a do zářezu v horní přírubě. Nasadte nejužší stranu tyče se závit (13) na hřídel pohonu a otočte ji doleva. Pevně utáhněte.
- Ponechte blokační hřídel v otvoru krytu pohonu a v otvoru horní příruby a nasadte strunovou hlavu (12) na nejširší část tyče pohonu a otočte doprava. Pevně utáhněte.

PŘESTAVENÍ STRUNOVÉ SEKAČKY NA KŘOVINOŘEZ

SUNDÁNÍ STRUNOVÉ HLAVY (obr. 6)

- Zasuňte šestihřanný imbusový klíč do otvoru v krytu pohonu a do otvoru v horní přírubové podložce. Sundejte strunovou hlavu otočením doprava.
- Ponechte imbusový klíč na místě, otočte závitovou tyč pohonu doprava a vytáhněte ji.
- Sundejte dolní přírubu (talířovou podložku) a horní přírubovou podložku. Dejte je stranou, budete je potřebovat při montáži vyžinacího kotouča při přestavbě na křovinořez.
- Povolte šroub deflektoru pro stranový výhoz trávy. Sundejte deflektor pro stranový výhoz trávy stisknutím dvou blokačních jazýčků, současně zatáhněte za toto příslušenství směrem dolů, aby se stranový výhoz trávy oddálil od krytu kotouče.
Poznámka: Strunovou hlavu a deflektor pro strunový výhoz trávy pečlivě uschovejte pro další použití.

NASAZENÍ VYŽINACÍHO KOTOUČE (obr. 7)

- Nasadte horní přírubovou podložku na hřídel pohonu tak, aby dobře zapadla do krytu pohonu.
- Nasadte kotouč a vycentrujte ho na horní přírubě tak, aby dobře dosedl.
- Nasadte dolní přírubu (talířovou podložku) na hřídel, vyhloubenou stranou směrem k vyžinacímu kotouči.
- Pak nasadte talířovou podložku a nakonec druhou podložku.
- Nasadte pojistnou matici vypínacího kotouča a utáhněte ji otočením doleva. Nasadte matici kotouča otočením doleva. Zasuňte šestihřanný klíč M6 do otvoru v krytu pohonu a do otvoru v horní přírubové podložce. Utáhněte pojistnou matici vyžinacího kotouča širší stranou klíče na zapalovací svíčky.

Čeština

POUŽÍVÁNÍ NÁŘADÍ



Přečtěte si pozorně návod k obsluze a dodržujte veškeré bezpečnostní pokyny a upozornění.



Při práci používejte ochranné brýle a sluchovou ochranu.



Přihlízející osoby, zejména děti a zvířata, musí být ve vzdálenosti minimálně 15 metrů od místa sekání.

PALIVO A PLNĚNÍ NÁDRŽE

BEZPEČNÁ MANIPULACE S PALIVEM

- Při manipulaci s palivem buďte velmi opatrní: jde o snadno zápalnou látku.
- Benzín míchejte a přelévajte vždy na vzduchu, v bezpečné vzdálenosti od zdrojů jiskření a otevřeného ohně. Nevdechujte benzínové výpary.
- Vyvarujte se přímého kontaktu s benzínem nebo olejem.
- Dávejte pozor, aby nedošlo k vystříknutí benzínu nebo oleje do očí. Při vniknutí benzínu nebo oleje do očí, oči okamžitě důkladně vypláchněte čistou vodou. Pokud je oční sliznice podrážděná, vyhledejte okamžitě lékaře.
- Stopy po rozlitém benzínu rychle utřete.

BENZÍNOVÁ SMĚS

- Toto zahradní nářadí je vybaveno dvoudobým motorem, který ke svému provozu potřebuje benzínovou směs a syntetický olej pro dvoudobé motory. Smíchejte bezolovnatý benzín a syntetický olej pro dvoudobé motory v čisté nádobě, která odpovídá bezpečnostním předpisům.
- Motor používá bezolovnatý benzín pro motorová vozidla s oktanovým číslem 87 $([R + M] / 2)$ nebo více.
- Používejte pouze syntetický olej pro dvoudobé motory. Tyto směsi jsou určeny pro motorky a motorová kola.
- Nepoužívejte míchané benzínové směsi s olejem, které jsou k dostání v benzínových čerpacích stanicích. Tyto směsi jsou určeny pro motorky a motorová kola.
- Smíchejte benzín a syntetický olej pro dvoudobé motory v poměru 30:1.
- Před doplněním paliva do nádrže palivovou směs dobře promíchejte.
- Připravte palivovou směs v malém množství: Nepřipravujte palivovou směs na delší období než

1 měsíc. Doporučuje se používat syntetický olej pro dvoudobé motory se stabilizační přísadou.



PLNĚNÍ NÁDRŽE

- Vyčistěte nádrž kolem uzávěru, aby nedošlo ke kontaminaci paliva.
- Pomalu odšroubujte uzávěr palivové nádrže, aby došlo k pomalému vyrovnání tlaku a aby se palivo nerozlilo kolem uzávěru.
- Pomalu a opatrně nalijte palivo do nádrže, dávejte pozor, abyste palivo nerozlili.
- Než uzávěr nádrže opět zašroubujete, vyčistěte těsnění a zkontrolujte, zda je v dobrém stavu.
- Nasadíte uzávěr a pevně ho utáhněte. Stopy po rozlitém benzínu rychle utřete. Než spustíte motor, postavte se nejméně 9 metrů od místa, kde jste nalávali benzín do nádrže.

Poznámka: Při prvním použití nářadí je zcela normální, že se z motoru kouří. Někdy se z motoru kouří i při dalším použití.



UPOZORNĚNÍ

Před plněním nádrže vždy vypněte motor nářadí. Nikdy nedolívajte palivo do nádrže, pokud je motor nářadí zapnutý nebo pokud je ještě horký. Než spustíte motor, postavte se nejméně 9 metrů od místa, kde jste nalávali benzín do nádrže. Nekuřte!



1 litr	+	33 ml	=	} 30:1
2 litry	+	67 ml	=	
3 litry	+	100 ml	=	
4 litry	+	133 ml	=	
5 litry	+	167 ml	=	

POUŽÍVÁNÍ STRUNOVÉ SEKAČKY (obr. 8)

Držte pravou rukojeť sekačky pravou rukou a levou rukojeť levou rukou. Po celou dobu provozu držte nářadí pevně oběma rukama. Strunovou sekačku držte tak, abyste pracovali pohodlně. Pravá rukojeť by měla být zhruba na úrovni stehen.

Sekačku vždy používejte na plný pracovní režim. Vysokou trávu sekejte ze shora dolů, aby se tráva nemohla namotat kolem trubky pohonu (nosné tyče) nebo do strunové hlavy. To by způsobilo přehřívání motoru. Pokud se tráva zamotá kolem strunové hlavy, vypněte motor, odpojte kabel svíčky zapalovací a odstraňte všechnu trávu ze sekací hlavy. Při dlouhodobém používání sekačky na střední pracovní režim by docházelo k úniku oleje z výfuku.

Čeština

POUŽÍVÁNÍ NÁŘADÍ

DOPORUČENÍ PŘI SEKÁNÍ (obr. 9)

- Sekačku nakloňte směrem k místu, na kterém sekáte trávu - viz oblast sekání s maximální účinností (27).
- Při nesprávném naklonění strunové sekačky může být sekání nebezpečné - viz nebezpečná oblast sekání (28).
- Vlastní sekání je prováděno na koncích řezné struny: neponožujte proto strunovou hlavu do vysoké trávy.
- Při kolizi s ostatným drátem, plotem, stěnami, chodníkem nebo dřevem dochází k rychlejšímu opotřebení řezné struny. Struna se může v některých případech i přetrhnout.
- Vyhněte se stromům a keřům. Stromová kůra, profilové dřevěné lišty, palubky, tyčkové ploty se mohou poškodit při nárazu na řeznou strunu.

POUŽÍVÁNÍ KŘOVINOŘEZU (obr. 10-11)

Držte pravou rukojeť křovinořezu pravou rukou a levou rukojeť levou rukou. Po celou dobu provozu držte nářadí pevně oběma rukama. Křovinořez držte tak, abyste pracovali pohodlně. Pravá rukojeť by měla být zhruba na úrovni stehen. Držte nářadí pevně oběma rukama a pracujte ve stabilní poloze. Při nečekaném vymrštění kotouče tak neztratíte rovnováhu.

Upravte délku popruhu, aby jste pracovali pohodlně. Bezpečnostní popruh je navržený tak, aby kotouč byl v dostatečné vzdálenosti od těla uživatele.

Buďte vždy opatrní při práci s nářadím, které je vybaveno kotoučem. Může dojít k náhlému vymrštění kotouče z dráhy sekání při nárazu kotouče na překážku, kterou nemůže přefíznot. Tato situace může vést k náhlému krátkodobému zastavení kotouče a k vymrštění nářadí daleko od místa kolize s překážkou. Tato reakce může být dost prudká a uživatel může ztratit kontrolu nad nářadím. K vymrštění kotouče může dojít v případě, kdy kotouč narazí na překážku, zablokuje se nebo se zkroutí. K vymrštění kotouče může dojít zejména v nepřehledných místech, kde není dobře vidět do místa sekání. Abyste pracovali vždy bezpečně a pohodlně, vzrostlý plevel sekejte pohybem zprava doleva. Pokud se v dráze sekání nachází překážka, např. kus dřeva, bočním pohybem se omezí efekt vymrštění kotouče z dráhy sekání.

TŘÍZUBÝ KOTOUČ

Třízubé kotouče slouží pouze k sekání vzrostlého plevelu a bylíného podrostu. Jakmile je kotouč tupý, můžete ho otočit a v práci pokračovat. Třízubý kotouč neostřete.

RADY PŘI SEKÁNÍ KOTOUČEM



UPOZORNĚNÍ

Při práci s kotoučem buďte velmi opatrní. Přečtěte si Specifické bezpečnostní pokyny pro práci s křovinořezem a používání řezného kotouče, které jsou uvedeny v tomto návodu.

- Při práci vždy držte nářadí oběma rukama. Jen tak budete moci využívat všechny funkční možnosti tohoto nářadí.
- Držte nářadí pevně a pracujte ve stabilní poloze. Při nečekaném vymrštění kotouče tak neztratíte rovnováhu.
- Dobře si prohlédněte terén, ve kterém chcete křovinořez použít, a odstraňte veškeré překážky, jako např. střepy, kameny, kusy betonu, míře, kabely, naskládané dřevo, kovový materiál apod.
- Nikdy křovinořez nepoužívejte k řezání porostu podél cest, tyčkových plotů, pevných tyčí, budov a ostatních fixních objektů.
- Pokud dojde ke kolizi řezného kotouče s pevnou překážkou, kotouč již dále nepoužívejte, dokud nezkontrolujete, že kotouč nebyl nárazem nijak poškozen. Nikdy nepoužívejte poškozený kotouč.
- Při práci s křovinořezem vykonávejte široký boční pohyb zprava doleva.

ZAPNUTÍ / VYPNUTÍ NÁŘADÍ (obr. 12; obr. 16)



UPOZORNĚNÍ

Nářadí neuvádějte do provozu v uzavřené nebo nedostatečně větrané místnosti: unikající výfukové plyny mohou být smrtelné.

SPOUŠTĚNÍ NÁŘADÍ ZA STUDENA

- Položte strunovou sekačku na uklizenou plochu. Motor nastartujete přepnutím spouštěče nářadí (29) do polohy "I" (zapnuto).
- Stiskněte 5krát balónek na vstřikování paliva (30).
Poznámka: Nestiskujte akcelerační tlačítko (21), dokud motor ještě nenastartoval. Zabránili byste tak správnému uvedení nářadí do provozu.
- Posunutím páčky (31) nahoru zavřete sytič (I).
■ Zatáhněte za startovací lanko - rukojeť startéru a počkejte, dokud motor nenaskočí.
■ Posunutím páčky dolů otevřete sytič (II).
■ Než začnete nářadí používat, nechte motor několik minut zahřát.

Čeština

POUŽÍVÁNÍ NÁŘADÍ

SPOUŠTĚNÍ NÁŘADÍ ZA TEPLA

- Položte strunovou sekačku na uklizenou plochu. Motor nastartujete přepnutím spouštěče nářadí do polohy "I" (zapnuto).
- Páčka sytiče by již měla být v otevřené poloze (| |). Zatáhněte za hnací část spouštěče a počkejte, dokud motor nenaskočí.

VYPNUTÍ MOTORU

Motor nářadí se vypíná nastavením spouštěče do polohy "O".

ÚDRŽBA



UPOZORNĚNÍ

K údržbě nářadí používejte pouze originální díly, příslušenství a nástroje. Při nedodržení tohoto pokynu nemusí být nářadí plně funkční, navíc se vystavujete nebezpečí těžkého úrazu. Při použití jiných než originálních značkových dílů dodaných výrobcem zaniká záruka.

- Nepoužívejte žací hlavu, pokud motor pracuje na volnoběh. V případě nedodržení tohoto pokynu je nezbytné seřídit spojku a nechat nářadí opravit kvalifikovaným technikem.
- Kromě seřízení a oprav uvedených v tomto návodu neprovádějte žádná další seřizování a opravy. Provedení ostatních zásahů na nářadí svěřte nejbližšímu servisnímu středisku výrobků Ryobi.
- Nesprávná údržba nářadí může způsobit usazování karbonu, které může být příčinou snížené výkonnosti nářadí a vést k vytékání černých olejovitých zbytků z výfuku.
- Zkontrolujte, zda jsou všechny bezpečnostní prvky nářadí (řemeny, deflektory a rukojeti) správně instalovány a upevněny. Zabráníte tak vážnému úrazu.

VÝMĚNA STRUNY

- Používejte pouze strunu o průměru 2,7 mm.
- Vypněte motor a odpojte kabel zapalovací svíčky. Držte strunovou hlavu a odšroubujte ji z nářadí otáčením doprava.
- Stiskněte tlačítko na strunové hlavě a vytáhněte strunu ven.
- Stiskněte tlačítko a protáhněte novou strunu očkem v sekací hlavě.

VÝMĚNA ŘEZNÉHO KOTOUČE (obr. 13)

Jakmile křovinořez nepoužíváte, vždy nasadte ochranný kryt kotouče (32). Při manipulaci s kotoučem vždy noste ochranné rukavice a buďte velmi opatrní.

Poznámka: Před používáním nářadí je nutné ochranný kryt kotouče odstranit. Pokud byste zapoměli ochranný kryt sundat, mohlo by dojít k jejímu vymrštění při zapnutí nářadí.

ČIŠTĚNÍ VÝFUKOVÉHO OTVORU VÝFUKU

V závislosti na použitém typu paliva, typu a množství použitého oleje a na provozních podmínkách může dojít k zanesení výfukového otvoru a výfuku karbonem. Pokud dojde ke snížení pracovního výkonu nářadí, nechte nářadí vyčistit kvalifikovaným odborníkem.

VÝMĚNA A ČIŠTĚNÍ VZDUCHOVÉHO FILTRU (obr. 14)

Vzduchový filtr je nutné udržovat čistý, jen tak je zaručena účinnost a optimální životnost tohoto zahradního nářadí.

- Odšroubujte šroub na krytu vzduchového filtru a sundejte kryt.
- Vyměňte upínací desku v kazetě vzduchového filtru.
- Vyndejte filtr (33) a umyjte ho v teplé mýdlové vodě. Opláchněte ho a nechte zcela uschnout. Pro zvýšení účinnosti nářadí, vyměňujte filtr jednou ročně.
- Vratte filtr zpět na místo.
- Vratte upínací desku na místo.
- Vratte kryt vzduchového filtru na místo a utáhněte šroub.

UZÁVĚR PALIVOVÉ NÁDRŽE



UPOZORNĚNÍ

Netěsnící uzávěr palivové nádrže může zapříčinit požár, a proto je třeba ho bez odkladu vyměnit.

Uzávěr palivové nádrže je složen z filtru a zpětné klapky. Ani jeden z těchto prvků nelze opravovat. Zanesený filtr brání správnému provozu nářadí. Pokud motor pracuje lépe, když je uzávěr palivové nádrže mírně povolený, je možné, že je vratná klapka vadná nebo že je filtr znečištěný. V případě potřeby vyměňte uzávěr palivové nádrže.

ZAPALOVACÍ SVÍČKA

Zapalovací svíčka ve strunové sekačce/vyžinači je modelu TORCH L7RTC se vzdáleností mezi elektrodami 0,6 - 0,7 mm. Zapalovací svíčku vyměňujte jednou ročně, vždy za stejný model svíčky.

ÚDRŽBA**USKLADNĚNÍ NÁŘADÍ (NA OBDOBÍ DÉLE NEŽ 1 MĚSÍC)**

- Vylijte palivo z nádrže do kanystru nebo do jiné nádoby, ve které lze uchovávat benzín. Zapněte motor a nechte ho běžet, dokud se sám nevypne pro nedostatek paliva.
- Strunovou sekačku pečlivě vyčistěte. Nářadí vždy uskladněte na suchém, dobře větraném místě, mimo dosah dětí. Nářadí neuskładňujte v blízkosti žíravých látek, jako například v blízkosti zahrádkářských nebo zahradnických chemických přípravků nebo soli na zimní sypání komunikací.
- Před uskladněním nářadí nebo před jeho transportem nasadte na kotouč ochranný kryt.
- Seznamte se s normami ISO a národními předpisy týkajícími se skladování a manipulace s palivem. Zbylé palivo můžete použít pro jiné nářadí vybavené dvoudobým motorem.

Čeština

PROBLÉMY A JEJICH ŘEŠENÍ

POKUD NABÍZENÁ ŘEŠENÍ NEUMOŽNÍ PROBLÉM ODSTRANIT, OBRAŤTE SE NA NĚKTERÉ Z AUTORIZOVANÝCH SERVISNÍCH STŘEDISEK RYOBI.

PROBLÉM	MOŽNÁ PŘÍČINA	ŘEŠENÍ
Nelze spustit motor.	<ol style="list-style-type: none"> 1. Chybí jiskření. 2. V nádrži není palivo. 3. Motor je zaplaven palivem. 4. Za hnací část spouštěče lze tahat jen obtížně, ve srovnání s novým nářadím. 	<ol style="list-style-type: none"> 1. Proveďte zkoušku zapalovací svíčky. Nasadte víko zapalovací svíčky a dejte svíčku na kovový válec. Zatahněte za hnací část spouštěče a dívejte se, zda dojde k jiskření. Pokud k jiskření nedojde, proveďte test s jinou zapalovací svíčkou. 2. Stiskněte hruškový balónek tolikrát, dokud se nenaplní palivem. Pokud se hruškový balónek nenaplní palivem, oběhový systém paliva je ucpaný. Obraťte se na servisní opravnu. Pokud se hruškový balónek naplní palivem, možná je zaplavený motor (viz následující odstavec). 3. Demontujte zapalovací svíčku a obraťte strunovou sekačku tak, aby otvor ve svíčce byl otočen směrem k zemi. Zkontrolujte, že je páčka sytiče v otevřené poloze () a zatahněte za startovací lanko (startovací rukojeť) 10krát až 14krát. Tím se odčerpá z motoru přebytečné palivo. Vyčistěte zapalovací svíčku a vraťte ji na místo. Zamáčkněte blokační pojistku, zatahněte třikrát za startovací lanko, páčka sytiče musí být v otevřené poloze (). Pokud nedojde k nastartování motoru, nastavte páčku sytiče (↘) do zavřené polohy a dále postupujte podle pokynů uvedených v části "Zapínání a vypínání nářadí". Pokud i přes provedené úkony se nepodaří motor nastartovat, proveďte celý postup ještě jednou s novou zapalovací svíčkou. 4. Obraťte se na servisní opravnu.
Motor nastartuje, ale nelze zvýšit otáčky motoru.	Je třeba seřídít karburátor.	Obraťte se na servisní opravnu.
Motor nedosáhne svého plného režimu a kouří se z něho.	<ol style="list-style-type: none"> 1. Zkontrolujte palivovou směs. 2. Je znečištěný vzduchový filtr. 3. Je třeba seřídít karburátor. 	<ol style="list-style-type: none"> 1. Použijte čerstvě namíchanou palivovou směs obsahující správný poměr oleje pro dvoudobé motory. 2. Vyčistěte vzduchový filtr. Přečtěte si informace uvedené v části "Výměna a čištění vzduchového filtru". 3. Obraťte se na servisní opravnu.

Čeština













PROBLÉMY A JEJICH ŘEŠENÍ

PROBLÉM	MOŽNÁ PŘÍČINA	ŘEŠENÍ
Nastartování, chod a zrychlení motoru je normální, ale nelze udržet volnoběh.	Je třeba seřídít karburátor.	Obratťe se na servisní opravnu.
Kotouč se otáčí i při volnoběhu.	Je třeba seřídít karburátor.	Obratťe se na servisní opravnu.
Tráva se namotává na dolní část trubky pohonu a na řezací hlavu. Z výfuku vytéká olej.	<ol style="list-style-type: none"> 1. Sekáte vysokou trávu příliš nízko od země. 2. Sekačku máte nastavenou na střední pracovní režim. <ol style="list-style-type: none"> 1. Sekačku máte nastavenou na střední pracovní režim. 2. Zkontrolujte palivovou směs. 3. Je znečištěný vzduchový filtr. 4. Je třeba seřídít karburátor. 	<ol style="list-style-type: none"> 1. Při sekání vysoké trávy je nutné sekat ze shora dolů. 2. Sekačku použijte na plný pracovní režim. <ol style="list-style-type: none"> 1. Sekačku použijte na plný pracovní režim. 2. Použijte čerstvě namíchanou palivovou směs obsahující správný poměr oleje pro dvoudobé motory. 3. Vyčistěte filtrový článek v souladu s informacemi uvedenými v části "Údržba". 4. Obratťe se na servisní opravnu.

Русский

УСЛОВНЫЕ ОБОЗНАЧЕНИЯ



Важно: На инструменте могут быть указаны следующие условные обозначения. Запомните, как они выглядят и что обозначают. Правильное понимание этих условных обозначений обеспечит безопасную и адекватную работу инструментом.

УСЛОВНЫЕ ОБОЗНАЧЕНИЯ	НАИМЕНОВАНИЕ	ЗНАЧЕНИЕ
	Предупредительный знак техники безопасности	Указывает на опасность, предупреждение или предостережение. Он означает: Внимание, опасность!!!
	Внимательно прочтите настоящее руководство	Руководство по эксплуатации содержит особые предупреждения, обращающие внимание на потенциальные опасности, а также информацию о работе и обслуживании инструмента. Чтобы работать с максимальной производительностью и в полной безопасности, внимательно прочтите настоящее руководство.
	Пользуйтесь защитными очками и средствами защиты слуха	При работе пользуйтесь защитными очками и средствами защиты слуха.
	Пользуйтесь рабочей каской	Если есть риск падения предметов, носите каску.
	Не подпускайте близко посторонних	Не подпускайте посторонних ближе 15 метров к рабочей зоне.
	Рикошет	Опасность рикошета.
	Трехлучевой нож	Этот инструмент работает как коса с тремя режущими ножами. Он предназначен для скоса сорняков и мягких растений.
	Не пользуйтесь пыльными дисками от дисковых пил.	Этот инструмент не позволяет использовать пыльные диски от дисковых пил.
	Скорость вращения (об/мин)	Направление и максимальная скорость вращения рабочей головки на выходе вала.
	Обувь	При работе инструментом пользуйтесь нескользящей обувью.
	Перчатки	Пользуйтесь плотными и нескользкими рабочими перчатками.
	Курить запрещено	Не курите при смешивании топлива и заправке топливного бака.
	Бензин	Пользуйтесь автомобильным неэтилированным бензином с октановым числом 87 ([R+M]/2) или выше.
	Масло	Пользуйтесь синтетическим маслом для двухтактных двигателей с воздушным охлаждением.

Русский

УСЛОВНЫЕ ОБОЗНАЧЕНИЯ

Важно: На инструменте могут быть указаны следующие условные обозначения. Запомните, как они выглядят и что обозначают. Правильное понимание этих условных обозначений обеспечит безопасную и адекватную работу инструментом.

УСЛОВНЫЕ ОБОЗНАЧЕНИЯ	НАИМЕНОВАНИЕ	ЗНАЧЕНИЕ
	Смесь бензина с маслом	Хорошо смешивайте топливо перед каждой заправкой бака.
		Нажмите 5 раз на кнопку стартера.
		Настоящий инструмент отвечает всем официальным стандартам страны ЕС, в которой он был приобретен.

Благодарим за покупку!

Инструмент разработан с учетом высоких критериев качества Ryobi. Он надежен и прост в обращении. Заботливый уход за инструментом обеспечит его производительную и долгосрочную работу.



ПРЕДУПРЕЖДЕНИЕ

Во избежание несчастных случаев внимательно прочтите настоящее руководство.



ПРЕДУПРЕЖДЕНИЕ

Прежде чем пользоваться инструментом, прочтите и усвойте инструкции и правила техники безопасности из настоящего руководства. Несоблюдение правил техники безопасности может привести к пожару, удару током и тяжелым травмам. Храните настоящее руководство и регулярно перечитывайте его, чтобы работать в полной безопасности и информировать других пользователей.

ВНИМАТЕЛЬНО ПРОЧТИТЕ ВСЕ ИНСТРУКЦИИ.

ОБЩИЕ ПРАВИЛА ТЕХНИКИ БЕЗОПАСНОСТИ

- Для безопасной работы инструментом внимательно прочтите и усвойте все инструкции. Соблюдайте все правила техники безопасности. Несоблюдение ниже следующих правил техники безопасности ведет к тяжелым травмам.
- Не давайте детям и неопытным работникам пользоваться инструментом.

- Не запускайте мотор в закрытом или плохо проветриваемом помещении: выхлопные газы опасны для жизни.
- Убирайте рабочую зону перед каждой работой. Убирайте камни, осколки стекла, гвозди, металлические провода, веревки и прочие предметы, могущие застрять в рабочей головке или вылететь из-под нее.
- При работе пользуйтесь защитными очками и средствами защиты слуха.
- Надевайте длинные плотные брюки, сапоги и перчатки. Не работайте в широкой одежде, в бижутерии или босиком.
- Закальвайте длинные волосы выше плеч, чтобы они не попали в подвижные части инструмента.
- Не подпускайте детей, посторонних и животных ближе 15 метров к рабочему месту.
- Не пользуйтесь инструментом в уставшем состоянии или в неуде, в состоянии алкогольного или наркотического опьянения, а также под воздействием медикаментов.
- Не пользуйтесь инструментом при недостаточном освещении.
- Всегда держите равновесие. Крепко держитесь на ногах и не вытягивайте руки слишком далеко. Вы можете упасть или дотронуться до раскаленных деталей.
- Держите подвижные части подальше от себя.
- Не подносите руки к выхлопному отверстию или к цилиндру инструмента: эти части накаляются во время работы.

ОБЩИЕ ПРАВИЛА ТЕХНИКИ БЕЗОПАСНОСТИ

- Перед регулировкой и ремонтом инструмента не забывайте останавливать мотор и снимать провод со свечи, если только Вы не настраиваете карбюратор.
- Осматривайте инструмент перед началом работы. Проверяйте затяжку деталей, герметичность топливной системы, и т.д. При необходимости заменяйте поврежденные детали перед началом работы.
- Будьте очень внимательны: во время регулировки карбюратора рабочая головка вращается.
- Вибрации от работы с портативным инструментом могут вызвать болезнь Рейно (нарушение артериального кровоснабжения кистей и стоп). Симптомы этой болезни: покалывание, онемение и побледнение пальцев, чаще наблюдаемое на холоде. Эти симптомы часто объясняются наследственностью, а также холодом, влажностью, режимом питания, курением или рабочими привычками. В настоящее время науке неизвестно, какая сила или продолжительность вибраций может вызвать эту болезнь. Остерегайтесь вибраций:
 - a) Тепло одевайтесь при работе на холоде. При работе инструментом пользуйтесь перчатками, чтобы кисти и запястья были в тепле. Очевидно, холод – одна из основных причин возникновения болезни Рейно.
 - b) После работы разминайте кисти, чтобы стимулировать кровообращение.
 - v) Делайте перерывы в работе и не подвергайтесь подолгу вибрациям.
 Если Вы обнаружили перечисленные симптомы, немедленно прекратите работу и обратитесь к врачу.
- Следите за исправностью инструмента, проверяйте затяжку его деталей и своевременно заменяйте поврежденные детали.
- Храните и смешивайте топливо в специальных канистрах для бензина.
- Смешивайте и переливайте топливо на воздухе, вдали от искр и огня. Вытирайте разлившееся топливо. После заправки бака удалитесь не менее чем на 9 метров от места заправки, прежде чем запускать мотор.
- Прежде чем направлять или убирать инструмент остановите мотор и подождите, пока он остынет.
- Перед перевозкой инструмента в автомобиле дайте мотору остыть, опорожните топливный бак и закрепите инструмент, чтобы он не двигался во время перевозки.

ПРАВИЛА ТЕХНИКИ БЕЗОПАСНОСТИ ПРИ РАБОТЕ ТРИММЕРОМ

- В случае раскола, растрескивания или любого другого повреждения триммерной головки – заменяйте ее. Проверяйте правильность установки и крепеж триммерной головки. Несоблюдение этой инструкции может повлечь тяжелые травмы.
- Проверяйте правильность установки и крепления средств безопасности, ремней, отражателей и рукояток.
- При замене лески пользуйтесь только леской, рекомендованной изготовителем. Не пользуйтесь никакими другими режущими приспособлениями.
- Никогда не пользуйтесь инструментом, если отражатель травы не установлен или неисправен.
- При работе крепко держите триммер за обе рукоятки. Не поднимайте триммерную головку выше уровня пояса. Никогда не пытайтесь работать, если триммерная головка находится выше 76 см от земли.

ПРАВИЛА ТЕХНИКИ БЕЗОПАСНОСТИ ПРИ РАБОТЕ БЕНЗОКОСОЙ

- После остановки мотора, дайте вращающемуся ножу полностью остановиться в густой траве или в сорняках.
- Не пользуйтесь косой, если защитный кожух ножа поврежден, неправильно установлен или плохо закреплен.
- При смене ножа надевайте плотные перчатки.
- Перед сменой ножа или извлечением застрявших в ноже сорняков не забывайте останавливать мотор и снимать провод со свечи.
- Не дотрагивайтесь до ножа и не пытайтесь его остановить, пока он вращается.
- После остановки мотора или отпущения курка вращающийся по инерции нож может нанести тяжелые травмы. Следите за инструментом, пока нож полностью не остановится.
- Своевременно меняйте поврежденные ножи. Перед началом работы всегда проверяйте правильность установки и надежность крепления ножа. Несоблюдение этой инструкции может повлечь тяжелые травмы.
- При смене ножа пользуйтесь только трехлучевым ножом, рекомендованным изготовителем для данной косы. Не пользуйтесь никакими другими моделями ножей.
- Трехлучевой нож предусмотрен только для скаса сорняков и растений с мягкими стеблями. Не используйте инструмент в других целях. Никогда не косите кустарник трехлучевым ножом.

Русский

ПРАВИЛА ТЕХНИКИ БЕЗОПАСНОСТИ ПРИ РАБОТЕ БЕНЗОКОСЫ

- Будьте крайне осторожны при работе инструментом с ножом. Когда нож находит на предмет, который он не может срезать, инструмент отскакивает. При этом нож может на мгновение остановиться и оттолкнуть косу далеко от встреченного препятствия. Этот отскок может быть довольно сильным. Не теряйте контроль над инструментом. Отскок может возникнуть при встрече ножа с препятствием, при заедании ножа или при его деформации. Такие отскоки чаще всего возникают при работе в местах с ограниченной видимостью. Для большей надежности и безопасности косите сорняки движениями справа налево. Если на траектории ножа окажется посторонний предмет или кусок дерева, то горизонтальное движение косы сократит силу толчка.
- Никогда не косите стебли диаметром больше 13 мм.
- При работе косой всегда пользуйтесь ремнем и регулируйте его для удобного рабочего положения. При работе крепко держите инструмент за обе рукоятки. Не подносите нож близко к телу и не поднимайте его выше талии. При работе косой не поднимайте нож выше 76 см от земли.
- Перед транспортировкой и укладкой на хранение надевайте на нож защитный чехол. Перед началом работы снимайте защитный чехол ножа. В противном случае его может выкинуть с ножа при вращении.

ТЕХНИЧЕСКИЕ ХАРАКТЕРИСТИКИ

Вес	
- без топлива и без режущих систем	7,52 кг
- без топлива и с ножом	7,87 кг
- без топлива и с триммерной головкой	7,72 кг
Емкость бака	1230 см ³
Ширина покоса	415 мм
Рабочий объем мотора	
RBC-52SB	51,7 см ³
RBC-40SB	40 см ³
Максимальный кпд мотора (ISO 8893)	
RBC-52SB	1,4 кВт / 1,9 HP
RBC-40SB	1,27 кВт / 1,7 HP
Максимальная скорость вращения	10 000 об/мин
Режим мотора на максимальной скорости вращения	12 500 об/мин
Режим мотора на малой скорости	2 250 – 2 750 об/мин
Расход топлива (ISO 8893)	

на максимальном режиме мотора	0,85 кг/ч
Номинальный расход топлива (ISO 8893) на максимальном режиме мотора	0,45 кг/ч
Уровень вибрации на малой скорости	
- левая рукоятка	7,3 м/сек ²
- правая рукоятка	7,5 м/сек ²
Уровень вибрации на полной скорости	
- левая рукоятка	7,2 м/сек ²
- правая рукоятка	7,5 м/сек ²
Акустическое давление (EN ISO 11806:1997, ISO 7917:1987)	102 дБ А
Акустическая мощность (ISO 10884)	115 дБ р А

ОПИСАНИЕ

1. Шестигранный ключ М6
2. Отверстие картера подшипников
3. Прорезь в верхней щечке
4. Верхняя щечка
5. Нижняя щечка
6. Нож
7. Полая шайба
8. Шайба
9. Гайка блокировки ножа
10. Картер подшипников
11. Свечной ключ
12. Триммерная головка
13. Ведущая штанга
14. Отражатель травы
15. Винт отражателя травы
16. Застежки
17. Выемка
18. Рукоятка
19. Нижний суппорт
20. Верхняя трубка
21. Рукоятка акселератора
22. Верхний хомут
23. Карабин
24. Ремень
25. Язычок быстрой отстежки
26. Крепежный суппорт
27. Зона максимальной рабочей производительности
28. Опасная рабочая зона
29. Выключатель
30. Груша стартера
31. Рычаг дросселя
32. Защитный чехол ножа
33. Фильтр

СБОРКА

РУЧКА (Рис. 2)

- Установите основную ручку (18) на нижний суппорт (19), прикрепленный к трубе (20).

Примечание: Курок акселератора (21) должен быть установлен справа от пользователя.

- Установите верхний суппорт на верх рукоятки и затяните четыре винта М5х25.
- Установите ручку в удобное для работы положение.

УСТАНОВКА РЕМНЯ (Рис. 3)

- Застегните карабин (23) ремня на ушке (24) трубки блока мотора.
- Установите ушко на трубке в удобное рабочее положение, чтобы рабочая головка находилась в 10 – 30 см над землей.

Примечание: Чтобы легко снять ремень с инструмента, резко потяните за язычок быстрой отстежки (25).

УСТАНОВКА ОТРАЖАТЕЛЯ ТРАВЫ ИЛИ ЗАЩИТНОГО КОЖУХА НОЖА (Рис. 4)

Примечание: При смене триммера на косу или косы на триммер не забывайте менять соответствующую защитную деталь: кожух ножа или отражатель травы.

УСТАНОВКА ЗАЩИТНОГО КОЖУХА НОЖА (Рис. 5)

- Установите защитный кожух на крепежный суппорт (26), вставив четыре винта (М5х16) в монтажную пластину, под защитный кожух, затем в крепежный суппорт.
- Туго затяните четыре винта отверткой из комплекта.

Примечание: При использовании триммерной головкой (12) отражатель травы крепится на защитный кожух ножа.

УСТАНОВКА ОТРАЖАТЕЛЯ ТРАВЫ (Рис. 15)

- Установите отражатель травы (14) на защитный кожух ножа, вставив два блокировочных язычка (16) в уключины (17).
- Туго затяните винт отверткой из комплекта.



ПРЕДУПРЕЖДЕНИЕ

Перед любой регулировкой, например сменой ножа на триммерную головку, всегда останавливайте мотор и снимайте провод со свечи. Таким образом, можно избежать тяжелых травм.

СМЕНА НОЖА НА ТРИММЕРНУЮ ГОЛОВКУ

СНЯТИЕ НОЖА (Рис. 7)

- Вставьте шестигранный ключ М6 (1) в отверстие картера подшипников (2) и в прорезь верхней щечки (3). Широким концом свечного ключа поверните гайку блокировки ножа (9) вправо и снимите ее.
- Снимите шайбу (8), полу шайбу (5), нижнюю щечку (6), нож и верхнюю шайбу (4). Отложите верхнюю и нижнюю щечки для установки триммерной головки.
- Установите отражатель травы (14) на защитный кожух ножа, вставив два блокировочных язычка в уключины. Затяните винт отражателя травы отверткой свечного ключа.

Примечание: Аккуратно сложите детали косы для последующего использования.

УСТАНОВКА ТРИММЕРНОЙ ГОЛОВКИ (Рис. 6)

- Наденьте верхнюю и нижнюю щечки на ось, чтобы они сложились друг с другом.
- Вставьте шестигранный ключ в отверстие картера подшипников и в прорезь верхней щечки. Вставьте узкую сторону нарезной ведущей штанги (13) в вал и поверните ее влево. Затяните потуже.
- Оставив блокировочную ось в отверстии картера подшипников и в прорези верхней щечки, установите триммерную головку (12) на широкую часть нарезной ведущей штанги и поверните ее вправо. Затяните потуже.

СМЕНА ТРИММЕРНОЙ ГОЛОВКИ НА НОЖ

СНЯТИЕ ТРИММЕРНОЙ ГОЛОВКИ (Рис. 6)

- Вставьте шестигранный ключ в отверстие картера подшипников и в прорезь верхней щечки. Поверните триммерную головку вправо и снимите ее.
- Оставив шестигранный ключ в отверстии картера подшипников и в прорези щечки ножа, поверните ведущую штангу вправо, чтобы ее снять.
- Снимите верхнюю и нижнюю щечки. Отложите их для установки ножа.
- Отвинтите винт отражателя травы. Снимите отражатель травы. Для этого нажмите на два блокировочных язычка и одновременно потяните за отражатель вниз, чтобы снять его с кожуха ножа.

Примечание: Аккуратно сложите триммерную головку и отражатель травы для последующего использования.

УСТАНОВКА НОЖА (Рис. 7)

Русский

СБОРКА

- Установите верхнюю щечку на вал, чтобы она правильно села на картер подшипников.
- Установите нож на верхнюю щечку.
- Установите нижнюю щечку на вал поллой стороной к отверстию ножа.
- Установите полуу шайбу, затем обычную шайбу.
- Установите блокировочную гайку ножа и затяните ее влево. Вставьте шестигранный ключ в отверстие картера подшипников и в прорезь верхней щечки. Туго затяните блокировочную гайку ножа широкой стороной свечного ключа.

РАБОТА



Прочтите настоящее руководство, соблюдайте предупреждения и правила техники безопасности.



Пользуйтесь защитными очками и средствами защиты слуха.



Не подпускайте посторонних, особенно детей и животных, ближе 15 метров к рабочей зоне.

ТОПЛИВО И ЗАПРАВКА БАКА

БЕЗОПАСНОЕ ОБРАЩЕНИЕ С ТОПЛИВОМ

- Всегда обращайтесь с топливом осторожно: оно легко воспламеняемо.
- Смешивайте и переливайте горячее на воздухе, вдали от искр и огня. Не дышите испарениями топлива.
- Избегайте контакта с бензином и маслом.
- Особенно остерегайтесь попадания бензина или масла в глаза. Если бензин или масло попали в глаза, немедленно промойте их чистой водой. Если раздражение после этого не прошло, немедленно обратитесь к врачу.
- Сразу вытирайте разлившееся топливо.

ТОПЛИВНАЯ СМЕСЬ

- Мотор инструмента – двухтактный, он работает на смеси бензина и синтетического масла для двухтактных двигателей. Смешивайте неэтилированный бензин с синтетическим маслом для двухтактных двигателей в чистой стандартной канистре для бензина.
- Мотор работает на автомобильном неэтилированном бензине с октановым числом от 92 до 95.
- Не пользуйтесь смесями бензина с маслом, которые продаются на заправочных станциях, в частности,

для мотоциклов, мопедов и пр.

- Пользуйтесь только синтетическим маслом для двухтактных двигателей. Не пользуйтесь автомобильным моторным маслом или маслом для двухтактных подвесных моторов.
- Смешивайте бензин с синтетическим маслом для двухтактных двигателей в пропорции 30:1.
- Хорошо смешивайте топливо перед каждой заправкой бака.
- Смешивайте топливо в небольших количествах: не более чем на месяц пользования. Также рекомендуется пользоваться синтетическим маслом для двухтактных двигателей, содержащим стабилизатор бензина.



ЗАПРАВКА БАКА

- Во избежание засорения топлива протирайте бак вокруг крышки.
- Медленно отвинтите крышку бака, чтобы выпустить пары под давлением и чтобы горячее не вылилось наружу.
- Осторожно залейте топливную смесь в бак. Старайтесь не проливать ее.
- Прежде чем завинчивать крышку, почистите уплотнитель и проверьте его состояние.
- Сразу наденьте крышку на горловину и крепко завинтите ее. Вытирайте разлившееся топливо. После заправки бака удалитесь не менее чем на 9 метров от места заправки, прежде чем запускать мотор.

Примечание: В первые разы из нового инструмента может идти дым. Это нормально.



ПРЕДУПРЕЖДЕНИЕ

Перед заправкой всегда останавливайте мотор. Никогда не управляйте инструментом с работающим или горячим мотором. После заправки бака удалитесь не менее чем на 9 метров от места заправки, прежде чем запускать мотор. Не курите!



1 л	+	33 мл	=	} 30:1
2 л	+	67 мл	=	
3 л	+	100 мл	=	
4 л	+	133 мл	=	
5 л	+	167 мл	=	

РАБОТА

ИСПОЛЬЗОВАНИЕ ТРИММЕРА ДЛЯ БОРДЮРОВ (Рис. 8)

Держите левую рукоятку левой рукой, а правую – правой. Во время работы крепко держите инструмент обеими руками. Держите триммер в удобном рабочем положении, чтобы правая рукоятка была приблизительно на уровне бедра.

Работайте триммером в полном режиме мотора. Косите высокую траву сначала поверху, потом ниже, чтобы она не наматывалась на нижнюю трубку или на триммерную головку. В противном случае это может вызвать перегрев мотора. Если трава наматалась на триммерную головку, остановите мотор, снимите провод со свечи и освободите триммерную головку от травы. При продолжительной работе в среднем режиме мотора из выхлопного отверстия может вытекать масло.

ПОЛЕЗНЫЕ СОВЕТЫ (Рис. 9)

- Держите триммер под наклоном к участку кошения (см. Максимально производительная зона кошения (27)).
- Если триммер не держать под правильным наклоном, это может представлять опасность (см. Опасная зона кошения (28)).
- Косят самые кончики лески, поэтому не толкайте триммер в высокой траве.
- Проволочные ограждения, заборы, стены, тротуары и деревья быстрее изнашивают леску и могут даже сломать ее.
- Избегайте контакта лески с деревьями и кустарником. Леска может повредить кору деревьев, деревянные украшения и изгороди палисадных.

ИСПОЛЬЗОВАНИЕ БЕНЗОКОСЫ (Рис. 10-11)

Держите левую рукоятку косы левой рукой, а правую – правой. Во время работы крепко держите инструмент обеими руками. Держите косу в удобном рабочем положении, чтобы правая рукоятка была приблизительно на уровне бедра. Крепко держите инструмент и занимайте устойчивое положение. Это предотвратит потерю равновесия в случае отскока.

Отрегулируйте ремень на удобную рабочую длину. Ремень позволяет держать нож на безопасном расстоянии от тела. Будьте крайне осторожны при работе инструментом с ножом. Когда нож находит на предмет, который он не может косить, инструмент отскакивает. При этом нож может на мгновение остановиться и оттолкнуть косу далеко от встреченного препятствия. Этот отскок

может быть довольно сильным. Не теряйте контроль над инструментом. Отскок может возникнуть при встрече ножа с препятствием, при заедании ножа или при его деформации. Такие отскоки чаще всего возникают при работе в местах с ограниченной видимостью. Для большей надежности и безопасности косите сорняки движениями справа налево. Если на траектории ножа окажется посторонний предмет или косу дерева, то горизонтальное движение косы сократит силу толчка.

ТРЕХЛУЧЕВОЙ НОЖ

Трехлучевой нож предусмотрен только для скоса сорняков и растений с мягкими стеблями. Когда нож затупился, его можно перевернуть и продолжать работу. Не затачивайте трехлучевой нож.

СОВЕТЫ ПО РАБОТЕ С НОЖОМ



ПРЕДУПРЕЖДЕНИЕ

Будьте крайне осторожны при работе с ножом. Внимательно прочтите раздел "Правила техники безопасности при работе косой" из настоящего руководства.

- При работе всегда держите инструмент обеими руками. Овладейте инструментом.
- Крепко держите инструмент и занимайте устойчивое положение. Это предотвратит потерю равновесия в случае отскока.
- Осмотрите участок кошения и уберите с него осколки стекла, камни, металлические и деревянные предметы, изгороди, куски бетона и т.д.
- Никогда не косите вдоль выложенных тропинок, палисадных, ограждений, зданий и прочих сооружений.
- В случае столкновения ножа с препятствием, проверьте его целостность, прежде чем продолжать работу. Никогда не пользуйтесь поврежденным ножом.
- Косите широкими боковыми движениями справа налево.

ЗАПУСК И ОСТАНОВКА ИНСТРУМЕНТА (Рис. 12; Рис. 16)



ПРЕДУПРЕЖДЕНИЕ

Не запускайте мотор в закрытом или плохо проветриваемом помещении: выхлопные газы опасны для жизни.

ЗАПУСК ХОЛОДНОГО МОТОРА

- Положите инструмент на свободную поверхность. Чтобы запустить мотор, поставьте выключатель ВКЛ/ВЫКЛ (29) в положение "Г".
- Нажмите 5 раз на грушу стартера (30).

Русский

РАБОТА

- Примечание:** Не нажимайте на курок акселератора (21), пока мотор не завелся. Это нарушит правильный запуск инструмента.
- Поставьте рычаг дросселя (31) в верхнее закрытое положение (N).
 - Дергайте стартер, пока мотор не заведется.
 - Поставьте рычаг дросселя в нижнее открытое положение (II).
 - Прежде чем начинать работу дайте мотору поработать несколько минут.

ЗАПУСК ГОРЯЧЕГО МОТОРА

- Положите инструмент на свободную поверхность. Чтобы запустить мотор, поставьте выключатель ВКЛ/ВЫКЛ в положение "Г".
- Рычаг дросселя должен уже стоять в открытом положении (III). Дергайте стартер, пока мотор не заведется.

ОСТАНОВКА МОТОРА

Чтобы остановить мотор, поставьте выключатель ВКЛ/ВЫКЛ в положение "О".

ОБСЛУЖИВАНИЕ



ПРЕДУПРЕЖДЕНИЕ

При обслуживании инструмента пользуйтесь только марочными запчастями и аксессуарами. Несоблюдение этой инструкции может повлечь за собой поломку инструмента и тяжелые травмы. Кроме того, это аннулирует гарантию на инструмент.

- Не работайте на низком режиме мотора. В случае несоблюдения этой инструкции, надо будет отрегулировать сцепление или срочно отремонтировать инструмент с помощью квалифицированного техника.
- Производите только те регулировки и операции по обслуживанию, которые описаны в настоящем руководстве. Для любых других ремонтных работ обращайтесь в Центр технического обслуживания.
- При неправильном обслуживании инструмента может образоваться излишняя окалина, сокращающая производительность работы и вызывающая течь черной маслянистой жидкости из выхлопного отверстия.
- Проверяйте правильность установки и крепления средств безопасности, ремней, отражателей и рукояток. Это поможет избежать тяжелых травм.

СМЕНА ЛЕСКИ

- Пользуйтесь только леской диаметром 2,7 мм.
- Остановите мотор и снимите провод со свечи. Возьмитесь за триммерную головку и отвинтите ее с катушки вправо.
- Нажмите на кнопку на триммерной головке и выпустите леску.
- Нажмите на кнопку и пропустите новую леску в ушко триммерной головки.

ЗАЩИТНЫЙ ЧЕХОЛ НОЖА (Рис. 13)

В нерабочее время всегда надевайте на нож защитный чехол (32). При манипуляции ножом будьте крайне внимательны и пользуйтесь перчатками.

Примечание: Перед началом работы снимайте защитный чехол ножа. В противном случае его может выкинуть с ножа при вращении.

ЧИСТКА ВЫХЛОПНОГО ОТВЕРСТИЯ И ГЛУШИТЕЛЯ

В зависимости от используемого топлива, типа, количества масла и условий работы, в выхлопном отверстии и в глушителе может скопиться окалина. При падении мощности инструмента отдавайте его в чистку квалифицированному технику.

ЗАМЕНА И ЧИСТКА ВОЗДУШНОГО ФИЛЬТРА (Рис. 14)

Для большей производительности и продления срока службы инструмента следите за чистотой воздушного фильтра.

- Снимите крышку воздушного фильтра, отвинтив винт на крышке.
- Снимите удерживающую пластину внутри отделения воздушного фильтра.
- Снимите фильтр (33) и промойте его теплой мыльной водой. Прополощите его и дайте полностью высохнуть. Для большей продуктивности работы меняйте воздушный фильтр раз в год.
- Установите воздушный фильтр на место.
- Установите удерживающую пластину на место.
- Установите крышку воздушного фильтра на место и туго затяните винт.

КРЫШКА ТОПЛИВНОГО БАКА



ПРЕДУПРЕЖДЕНИЕ

Негерметичная крышка топливного бака может вызвать пожар. Ее следует немедленно заменить.

ОБСЛУЖИВАНИЕ

Крышка топливного бака оснащена фильтром и односторонним клапаном, не подлежащими ремонту. Загрязненный фильтр мешает правильной работе мотора. Если мотор работает лучше, когда крышка бака немного отвинчена, это свидетельствует о том, что односторонний клапан испортился или фильтр загрязнился. При необходимости замените крышку бака.

СВЕЧА

На инструменте используется свеча зажигания TORCH L7RTC с зазором между электродами 0,6 – 0,7 мм. Пользуйтесь только этими моделями свечи и меняйте свечу каждый год.

ХРАНЕНИЕ (МЕСЯЦ И ДОЛЬШЕ)

- Слейте все топливо из бака в канистру для бензина. Дайте мотору поработать, пока он сам не остановится.
- Тщательно очистите триммер. Храните его в хорошо проветриваемом помещении, подальше от детей. Не держите его рядом с едкими веществами, такими как садовые химикаты или размораживающая соль.
- Перед транспортировкой и укладкой на хранение надевайте на нож защитный чехол.
- Следуйте стандартам ISO и местным правилам хранения горючего. Слитое топливо можно использовать в других инструментах с двухтактным мотором.

Русский

САМОСТОЯТЕЛЬНОЕ УСТРАНЕНИЕ НЕПОЛАДОК

ЕСЛИ ПРЕДЛОЖЕННЫЕ НИЖЕ РЕШЕНИЯ НЕ УСТРАНЯЮТ СЛУЧИВШИЕСЯ НЕПОЛАДКИ, ОБРАЩАЙТЕСЬ В ЦЕНТР ТЕХНИЧЕСКОГО ОБСЛУЖИВАНИЯ YUWI.

НЕПОЛАДКА	ПРИЧИНА	РЕШЕНИЕ
Мотор не запускается.	<ol style="list-style-type: none"> 1. Нет искры. 2. Нет горючего. 3. Мотор "захлебнулся". 4. Стартер работает туже, чем когда он был новый. 	<ol style="list-style-type: none"> 1. Проверьте свечу. Снимите свечу. Наденьте на свечу провод и прислоните ее к металлическому цилиндру. Потяните за стартер и посмотрите, есть ли между электродами свечи искра. Если искры нет, проделайте ту же операцию с новой свечой. 2. Нажимайте на грушу стартера, пока она не наполнится горючим. Если груша не наполняется, значит система подачи горючего засорена. Обратитесь в Центр технического обслуживания. Если груша наполняется, может быть, мотор "захлебнулся" (см. дальше). 3. Снимите свечу и переверните триммер, чтобы гнездо свечи смотрело вниз. Убедитесь в том, что рычаг дросселя стоит в открытом положении (III) и дерните стартер 10 – 14 раз. Это освободит мотор от лишнего топлива. Прочистите свечу и установите ее на место. Полностью нажав на курок, поставьте рычаг дросселя в открытое (III) положение и дерните три раза стартер. Если мотор не заводится, поставьте рычаг стартера в закрытое (I) положение и следуйте инструкциям из раздела "Запуск и остановка". Если и после этого мотор не завелся, повторите все эти операции с новой свечой. 4. Обратитесь в Центр технического обслуживания.
Мотор заводится, но не разгоняется.	Необходимо отрегулировать карбюратор.	Обратитесь в Центр технического обслуживания.
Мотор не разгоняется до полного режима, и из него идет много дыма.	<ol style="list-style-type: none"> 1. Проверьте топливную смесь. 2. Воздушный фильтр засорился. 3. Необходимо отрегулировать карбюратор. 	<ol style="list-style-type: none"> 1. Используйте новую смесь с правильной пропорцией масла для двухтактных двигателей. 2. Прочистите воздушный фильтр. См раздел "Смена и чистка воздушного фильтра". 3. Обратитесь в Центр технического обслуживания.
Мотор заводится и ускоряется, но не снижает режим работы.	Необходимо отрегулировать карбюратор.	Обратитесь в Центр технического обслуживания.

Русский















САМОСТОЯТЕЛЬНОЕ УСТРАНЕНИЕ НЕПОЛАДОК

НЕПОЛАДКА	ПРИЧИНА	РЕШЕНИЕ
При работе мотора в низком режиме нож продолжает вращаться.	Необходимо отрегулировать карбюратор.	Обратитесь в Центр технического обслуживания.
Трава наматывается на нижнюю трубку и на триммерную головку.	<ol style="list-style-type: none"> 1. Вы косите высокую траву по самый корень. 2. Вы работайте триммером в среднем режиме мотора. 	<ol style="list-style-type: none"> 1. Косите высокую траву сверху, опускаясь ниже. 2. Работайте триммером в полном режиме мотора.
Из выхлопного отверстия течет масло.	<ol style="list-style-type: none"> 1. Вы работайте триммером в среднем режиме мотора. 2. Проверьте топливную смесь. 3. Воздушный фильтр засорился. 4. Необходимо отрегулировать карбюратор. 	<ol style="list-style-type: none"> 1. Работайте триммером в полном режиме мотора. 2. Используйте новую смесь с правильной пропорцией масла для двухтактных двигателей. 3. Прочистите глушитель в соответствии с инструкциями из раздела "Обслуживание". 4. Обратитесь в Центр технического обслуживания.

Română

SIMBOLURI



Important: Unele dintre simbolurile de mai jos pot să apară pe aparatul dumneavoastră. Învățați să le recunoașteți și memorați semnificația lor. O interpretare corectă a acestor simboluri vă va permite să utilizați aparatul cu mai multă siguranță și de manieră adecvată.

SIMBOLURI	NUME	SEMNIFICAȚIE
	Simbol de alertă în materie de siguranță	Indică un pericol, un avertisment sau o precauție. El semnifică: atenție, este în joc siguranța dumneavoastră!!!
	Citiți cu mare atenție manualul de utilizare	Manualul de utilizare conține avertismente speciale destinate să vă atragă atenția asupra unor riscuri potențiale, precum și informații privind funcționarea și întreținerea aparatului. Citiți cu atenție acest manual pentru a utiliza aparatul în deplină siguranță și de manieră optimă.
	Purtați ochelari de protecție și protecții auditive	Purtați ochelari de protecție, precum și protecții auditive în timp ce utilizați acest aparat.
	Purtați cască de protecție	Purtați cască de protecție dacă există riscul căderii de obiecte.
	Țineți vizitatorii la distanță	Țineți vizitatorii la o distanță de cel puțin 1,5 m de zona de tăiere.
	Ricoșeu	Risc de ricoșeuri.
	Lamă cu trei dinți	Acest aparat funcționează ca trimmer cu o lamă cu trei dinți, concepută pentru a tăia buruieni și plantele fragede.
	Nu utilizați o lamă pentru ferăstrău circular	Acest aparat nu permite utilizarea unei lame pentru ferăstrău circular.
	Viteză de rotație (rotații/min)	Sensul de rotație și viteza maximă a dispozitivului de tăiere la capătul axului.
	Cizme	Purtați încălțăminte de siguranță antiderapantă atunci când utilizați acest aparat.
	Mănuși	Purtați mănuși de lucru groase cu o aderență maximă.
	Fumatul interzis	Nu fumați atunci când amestecați carburantul sau când umpleți rezervorul de carburant.
	Benzină	Utilizați benzină fără plumb destinată automobilelor cu o cifră octanică de 87 ((R+M)/2) sau mai mare.
	Ulei	Utilizați un ulei de sinteză în 2 timpi pentru motoarele cu răcire cu aer.
	Amestec benzină + ulei	Amestecați bine carburantul înainte de fiecare umplere a rezervorului.

Română

SIMBOLURI

Important: Unele dintre simbolurile de mai jos pot să apară pe aparatul dumneavoastră. Învățați să le recunoașteți și memorați semnificația lor. O interpretare corectă a acestor simboluri vă va permite să utilizați aparatul cu mai multă siguranță și de manieră adecvată.

SIMBOLURI	NUME	SEMNIFICAȚIE
		Apăsați de 5 ori pompa de amorsare.
		Acest aparat este conform cu ansamblul normelor reglementare din țara din UE în care a fost cumpărat.

Vă mulțumim că ați cumpărat un produs Ryobi.

Trimmer-ul / aparatul pentru tuns tufişuri a fost proiectat și fabricat după criteriile de exigență ridicată ale companiei Ryobi care fac din el un aparat fiabil, ușor de utilizat și sigur. Având grijă să îl întrețineți corect, veți profita de un aparat rezistent și performant timp de mulți ani.



AVERTISMENT

Pentru a reduce riscurile de rănire, este indispensabil să citiți cu atenție și să înțelegeți acest manual de utilizare.



AVERTISMENT

Nu utilizați aparatul înainte de a fi citit și de a fi înțeles bine toate instrucțiunile și regulile de siguranță conținute în acest manual. Nerespectarea acestor reguli poate provoca accidente grave cum ar fi incendii, electrocutare sau răniri corporale grave. Păstrați acest manual de utilizare și consultați-l regulat pentru a lucra în deplină siguranță și pentru a-i informa pe ceilalți utilizatori eventuali.

CITIȚI TOATE INSTRUCȚIUNILE.

MĂSURI DE SIGURANȚĂ GENERALE

- Pentru a lucra în deplină siguranță, citiți și înțelegeți toate instrucțiunile înainte de a utiliza trimmer-ul/aparatul pentru tuns tufişuri. Respectați toate măsurile de siguranță. Nerespectarea măsurilor de siguranță prezentate mai jos poate provoca răniri corporale grave.
- Nu lăsați copiii sau persoanele care nu au experiență să utilizeze acest aparat.
- Nu porniți niciodată motorul într-o încăpere închisă sau aerisită necorespunzător, deoarece gazele de eşapament pot fi mortale.
- Curățați zona de tăiere înainte de fiecare utilizare. Îndepărtați pietrele, cioburile de sticlă, cuiele, cablurile metalice, firele și alte obiecte care ar putea fi proiectate sau care s-ar putea agăța în capul de fir sau în lamă.
- Purtați ochelari de protecție, precum și protecții auditive în timp ce utilizați acest aparat.
- Purtați, de asemenea, un pantalon lung și gros, cizme și mănuși. Nu purtați haine largi, pantaloni scurți sau bijuterii, și nu lucrați niciodată desculț.
- Dacă aveți părul lung, prindeți-l deasupra nivelului umerilor pentru a evita prinderea părului în elementele în mișcare.
- Țineți copiii, vizitatorii și animalele, la cel puțin 15 m distanță de locul unde lucrați.
- Nu utilizați aparatul dacă sunteți obosit, bolnav, ați băut alcool sau ați consumat droguri, sau dacă luați medicamente.
- Nu utilizați acest aparat dacă lumina este insuficientă.
- Aveți grijă să fiți tot timpul în poziție de echilibru. Țineți-vă bine pe picioare și nu întindeți brațul prea departe. În caz contrar, ați putea cădea sau atinge piesele fierbinți.
- Mențineți-vă corpul la distanță de elementele în mișcare.
- Nu apropiați mâinile de eşapament sau de cilindrul trimmer-ului/aparatului pentru tuns tufişuri, deoarece aceste piese devin fierbinți în timpul utilizării.

Română

MĂSURI DE SIGURANȚĂ GENERALE

- Opriiți întotdeauna motorul și scoateți fișa bujei înainte de a efectua reglaje sau reparații, cu excepția cazului când reglați carburatorul.
- Inspectați aparatul înainte de fiecare utilizare pentru a verifica dacă vreo piesă este slăbită, că nu există scurgeri de carburant etc. Înclocuiți orice piesă deteriorată înainte de a utiliza aparatul.
- Fiți foarte prudent, capul de fir sau lama se învârt în timpul reglării carburatorului.
- La unele persoane, vibrațiile suportate în timpul utilizării unui aparat portativ pot provoca "maladia lui Raynaud", ale cărei simptome sunt înțepături, amortești și o pierdere a coloritului degetelor vizibilă în general în timpul unei expuneri la frig. Se pare că aceste simptome sunt favorizate de factori ereditari, de o expunere la frig și umiditate, de anumite regimuri alimentare, de fumat și de anumite obiceiuri de lucru. Nu se știe, la nivelul actual de cunoștințe, ce cantitate de vibrații sau ce durată de expunere la vibrații poate provoca această maladie. Totuși, aveți grijă să luați anumite precauții pentru a limita expunerea la vibrații, cum ar fi:
 - a) Purtați îmbrăcăminte calduroasă atunci când este frig. Atunci când utilizați aparatul, purtați mănuși pentru a vă menține mâinile și încheieturile la căldură. Se pare că frigul este unul dintre factorii principali care favorizează apariția maladii lui Raynaud.
 - b) După fiecare utilizare, faceți câteva exerciții de gimnastică pentru a stimula circulația sanguină.
 - c) Faceți pauze regulate și limitați expunerea zilnică la vibrații.
- Dacă descoperiți unul dintre aceste simptome, întrerupeți imediat utilizarea aparatului și consultați un medic.
- Mențineți aparatul în bună stare, verificând că piesele sunt bine strânse și înlocuind orice piesă deteriorată.
- Amestecați și păstrați carburantul într-o canistră concepută pentru păstrarea benzinei.
- Amestecați și turnați carburantul în aer liber, departe de orice scântee sau flacără. Aveți grijă să ștergeți orice urmă de carburant vărsat. Îndepărtați-vă la cel puțin 9 m de locul în care ați umplut rezervorul de carburant înainte de a porni motorul.
- Opriti motorul și așteptați să se răcească înainte de a-l alimenta cu carburant sau de a depozita aparatul.
- Înainte de a transporta aparatul într-un vehicul, așteptați ca motorul să se răcească, golii rezervorul și fixați aparatul pentru ca acesta să nu se miște în timpul transportului.

MĂSURI DE SIGURANȚĂ SPECIFICE TRIMMER-ULUI

- Înclocuiți capul de fir dacă acesta este crăpat, fisurat sau deteriorat într-un fel. Asigurați-vă că capul de fir este montat corect și bine fixat. Nerespectarea acestei măsuri poate provoca răni corporale grave.
- Asigurați-vă că dispozitivele de protecție, curelele, apărătorile și mânerul sunt instalate corect și bine fixate.
- În caz de înlocuire a firului de tăiere, utilizați numai firul de tăiere recomandat de producător. Nu utilizați nici un alt dispozitiv de tăiere.
- Nu utilizați niciodată aparatul dacă apărătoarea de iarbă nu este montată și în bună stare.
- Țineți solid aparatul de cele două mâner atunci când îl utilizați. Mențineți capul de fir sub nivelul taliei dumneavoastră. Nu încercați niciodată să tăiați dacă capul de fir se găsește la mai mult de 76 cm de sol.

MĂSURI DE SIGURANȚĂ SPECIFICE APARATULUI PENTRU TUNS TUFIȘURI ȘI UTILIZĂRII UNEI LAME

- După ce ați oprit motorul, mențineți lama în rotație în iarbă deasă sau în buruieni până când aceasta nu se mai învârt.
- Nu utilizați aparatul pentru tuns tufișuri dacă capacul lamei nu este instalat și fixat corect, sau dacă acesta nu este în bună stare.
- Purtați mănuși groase atunci când instalați sau scoateți o lamă.
- Opriiți întotdeauna motorul și scoateți fișa bujei înainte de a încerca să scoateți orice element înțepenit în lamă, și înainte de a monta sau de a demonta o lamă.
- Nu încercați să atingeți lama sau să o opriti atunci când aceasta se învârt.
- O lamă care se învârt din inerție după oprirea motorului sau când este eliberat butonul de pornire (trăgaciul) poate provoca răni grave. Aveți deci grijă să păstrați controlul aparatului până când lama s-a oprit complet din rotație.
- Înclocuiți orice lamă deteriorată. Asigurați-vă că lama este instalată corect și fixată solid înainte de fiecare utilizare. Nerespectarea acestei măsuri poate provoca răni corporale grave.
- În caz de înlocuire a lamei, utilizați numai o lamă cu trei dinți concepută special pentru acest aparat pentru tuns tufișurile. Nu utilizați nici un alt model de lamă.
- Lamele cu trei dinți sunt concepute pentru a tăia numai buruieni și plante fragede. Nu utilizați acest aparat în alte scopuri. Nu utilizați niciodată lama cu trei dinți pentru a tăia arbuști.

Română

MĂSURI DE SIGURANȚĂ SPECIFICE APARATULUI PENTRU TUNS TUFIȘURI ȘI UTILIZĂRII UNEI LAME

- Fiți foarte prudenți atunci când utilizați aparatul echipat cu o lamă. Se poate produce un recul atunci când lama intră în contact cu un element pe care nu îl poate tăia. Acest contact poate provoca oprirea brutală a lamei pentru scurt timp și poate proiecta brusc aparatul departe de obiectul lovit. Această reacție poate fi destul de violentă pentru ca utilizatorul să piardă controlul aparatului. Un recul se poate produce dacă lama întâlnește un obstacol, se blochează sau se îndoiește. Reculul este cel mai susceptibil să se producă într-o zonă în care este dificil să vedeți materialul de tăiat. Pentru a lucra în bune condiții și în deplină siguranță, tăiați buruienile efectuând o mișcare de la dreapta la stânga. Dacă un obiect sau o bucată de lemn se găsește pe traiectoria lamei, această mișcare în lateral permite reducerea efectului de recul.
- Nu tăiați niciodată un element cu diametrul mai mare de 13 mm.
- Utilizați întotdeauna hamul atunci când folosiți aparatul pentru tuns tufișuri, și reglați-l astfel încât să aveți o poziție de lucru confortabilă. Țineți solid aparatul de cele două mâner atunci când tăiați. Mențineți lama la distanță de corpul și sub nivelul taliei dumneavoastră. Nu utilizați niciodată aparatul pentru tuns tufișuri ținând lama la mai mult de 76 cm de sol.
- Protejați lama cu trei dinți instalând teaca de protecție a lamei înainte de a depozita sau a transporta aparatul. Scoateți întotdeauna apărătoarea lamei înainte de a utiliza aparatul. Dacă apărătoarea lamei nu este scoasă, aceasta poate fi proiectată în timpul rotirii lamei.

CARACTERISTICI TEHNICE

Greutate

- fără carburant și fără sistem de tăiere	7,52 kg
- fără carburant, cu lamă	7,87 kg
- fără carburant, cu cap de fir	7,72 kg

Capacitatea rezervorului 1230 cm³

Lățime de tăiere 415 mm

Cilindree

RBC-52SB	51,7 cm ³
RBC-40SB	40 cm ³

Randament max. al motorului

(conform ISO 8893)

RBC-52SB	1,4 kW / 1,9 HP
RBC-40SB	1,27 kW / 1,7 HP

Viteză maximă de rotație 10000 rot/min

Regimul motorului la viteza de rotație max. 12500 rot/min

Regimul motorului la ralanti 2250-2750 rot/min

Consumul de carburant (conform ISO 8893) la randamentul maxim al motorului	0,85 kg/h
Consumul specific de carburant (conform ISO 8893) la randamentul maxim al motorului	0,45 kg/h
Nivelul de vibrații la ralanti	
- mâner stânga	7,3 m/s ²
- mâner dreapta	7,5 m/s ²
Nivelul de vibrații în regim maxim	
- mâner stânga	7,2 m/s ²
- mâner dreapta	7,5 m/s ²
Presiunea acustică (conform EN ISO 11806:1997, ISO 7917:1987)	102 dBA
Puterea acustică (conform ISO 10884)	115 dBpA

DESCRIERE

- Cheie hexagonală M6
- Orificiu în carterul angrenajului
- Fenta flanșei superioare
- Flanșă superioară
- Flanșă inferioară
- Lamă
- Șaiba scobită
- Șaibă
- Piuliță de blocare a lamei
- Carterul angrenajelor
- Cheia pentru bujie
- Capul de fir
- Tijă de antrenare
- Apărătoarea de iarbă
- Șurubul apărătoarei de iarbă
- Limbă de blocare
- Crestătură
- Mâner
- Suport inferior
- Tub superior
- Mâner de accelerație
- Plăcuță superioară
- Carabină
- Ham
- Limbă de desprindere rapidă
- Suport de fixare
- Zona de tăiere cu eficacitate maximă
- Zona de tăiere care prezintă pericol
- Înterupător
- Pompa de amorsare
- Mânerul șocului
- Apărătoarea lamei
- Filtru

MONTARE

MÂNER (Fig. 2)

- Așezați mânerul principal (18) pe suportul inferior (19) fixat pe tub (20).
- **Remarcă:** Trăgaciul acceleratorului (21) trebuie să fie montat în partea dreaptă a utilizatorului.
- Așezați suportul superior deasupra mânerului și strângeți cele patru șuruburi M5 x 25.
- Reglați mânerul astfel încât să obțineți o poziție de lucru confortabilă care vă permite să controlați aparatul.

INSTALAREA HAMULUI (Fig. 3)

- Prindeți carabina (23) hamului pe bucla de prindere (24) situată pe tubul blocului motor.
- Reglați poziția buclei de prindere pe tub pentru a obține o poziție de lucru confortabilă și stabilă, astfel încât lama sau capul de fir să se găsească la 100 până la 300 mm deasupra solului.
- **Remarcă:** Pentru a desprinde ușor hamul de pe aparat, trageți repede de limba de desprindere rapidă (25).

MONTAREA APĂRĂTORII DE IARBĂ SAU A APĂRĂTORII LAMEI (Fig. 4)

- **Remarcă:** Atunci când convertiți aparatul pentru tuns tufișuri în trimmer sau invers, asigurați-vă că utilizați elementul de protecție corespunzător (apărătoarea lamei/apărătoarea de iarbă).

MONTAREA APĂRĂTORII LAMEI (Fig. 5)

- Fixați apărătoarea lamei pe suportul de fixare (26), trecând cele patru șuruburi (M5x16) în placa de montare, sub apărătoarea lamei, apoi în suportul de fixare.
- Strângeți bine cele patru șuruburi cu o șurubelniță.
- **Remarcă:** Când folosiți capul de fir (12), apărătoarea de iarbă trebuie să fie fixată pe apărătoarea lamei.

MONTAREA APĂRĂTORII DE IARBĂ (Fig. 15)

- Fixați apărătoarea de iarbă (14) pe capacul lamei introducând cele două limbi de blocare (16) în cele două orificii de prindere (17).
- Strângeți bine șurubul cu șurubelnița furnizată.



AVERTISMENT

Opriti întotdeauna motorul și scoateți fișa bujiei înainte de a efectua reglaje cum ar fi schimbarea dispozitivului de tăiere. Reduceți astfel riscurile de răni corporale grave

CONVERSIUNEA APARATULUI PENTRU TUNS TUFIȘURI ÎN TRIMMER

DEMONTAREA LAMEI (Fig. 7)

- Introduceți cheia hexagonală M6 (1) în gaura carterului angrenajului (2) și în fanta flanșei superioare (3). Rotiți piulița de blocare a lamei (9) spre dreapta cu ajutorul părții mai largi a cheii pentru bujie, apoi scoateți piulița.
- Scoateți șaiba (8), șaiba scobită (5), flanșa inferioară (6), lama și flanșa superioară (4). Păstrați flanșele superioară și inferioară pentru instalarea capului de fir.
- Fixați apărătoarea de iarbă (14) pe apărătoarea lamei, introducând cele două limbi de blocare în orificiile de prindere. Apoi strângeți șurubul apărătorii de iarbă cu ajutorul părții de șurubelniță a cheii pentru bujie.
- **Remarcă:** aranjați cu grijă piesele aparatului pentru tuns tufișuri pentru o utilizare ulterioară.

INSTALAREA CAPULUI DE FIR (Fig. 6)

- Introduceți flanșa superioară și inferioară pe ax, orientându-l astfel încât să se îmbine corect.
- Introduceți cheia hexagonală în orificiul carterului angrenajului și în fanta flanșei superioare. Așezați partea mai îngustă a tijeii filetate de antrenare (13) pe ax și rotiți-o spre stânga. Strângeți bine.
- Lăsând axul de blocare în orificiul carterului angrenajului și în fanta flanșei superioare, aduceți capul firului (12) pe partea mai largă a tijeii filetate de antrenare și rotiți spre dreapta. Strângeți bine.

CONVERSIUNEA TRIMMER-ULUI ÎN APARAT PENTRU TUNS TUFIȘURI

SCOATEREA CAPULUI DE FIR (Fig. 6)

- Introduceți cheia hexagonală în gaura carterului angrenajului și în fanta flanșei superioare. Scoateți capul firului rotind spre dreapta.
- Lăsând cheia hexagonală în orificiul carterului angrenajului și în fanta flanșei lamei, rotiți tija filetată de antrenare spre dreapta pentru a o scoate.
- Scoateți flanșa inferioară și pe cea superioară. Păstrați-le pentru instalarea lamei.
- Deșurubați șurubul apărătorii de iarbă. Scoateți apărătoarea de iarbă apăsând cele trei limbi de blocare în timp ce trageți în jos apărătoarea pentru a o desprinde de pe apărătoarea lamei.
- **Remarcă:** așezați cu grijă capul firului și apărătoarea de iarbă pentru utilizarea ulterioară.

INSTALAREA LAMEI (Fig. 7)

- Instalați flanșa superioară pe iarbă, orientând-o astfel încât să se îmbine corect în carterul angrenajelor.

Română

MONTARE

- Introduceți lama pe flanșa superioară.
- Introduceți flanșa inferioară pe ax, cu partea scobită pe orificiul lamei.
- Introduceți apoi șaiba scobită, apoi șaiba.
- Introduceți piulița de blocare a lamei, rotind-o spre stânga. Introduceți cheia hexagonală în gaura carterului angrenajului și în fanta flanșei superioare. Strângeți bine piulița de blocare a lamei cu ajutorul părții mai largi a cheii pentru bujie.

UTILIZARE



Citiți manualul de utilizare și respectați avertismentele și măsurile de siguranță.



Purtați ochelari de protecție și protecții auditive.



Mențineți vizitatorii, și în special copiii și animalele, la o distanță de cel puțin 15 m de zona de tăiere.

CARBURANTUL ȘI UMLEPAREA REZERVORULUI MANIPULAREA CARBURANTULUI ÎN DEPLINĂ SIGURANȚĂ

- Manipulați întotdeauna carburantul cu precauție, această substanță este extrem de inflamabilă.
- Amestecați și turnați întotdeauna carburantul în aer liber, departe de orice scânteele sau flacăra. Nu inhalați vaporii de carburant.
- Evitați orice contact cu benzina sau cu uleiul.
- Evitați mai ales să vă stropiți cu benzină sau ulei în ochi. Dacă vă intră în ochi benzină sau ulei, clătiți-i imediat cu apă curată. Dacă ochii rămân iritați, consultați imediat un medic.
- Ștergeți imediat orice urmă de carburant vărsat.

AMESTECUL CARBURANTULUI

- Aparatul funcționează cu un motor în 2 timpi care necesită un amestec de benzină și de ulei de sinteză în 2 timpi. Amestecați benzina fără plumb și uleiul de sinteză în 2 timpi într-un recipient curat omologat pentru a conține benzină.
- Motorul funcționează cu benzină fără plumb pentru vehicule cu o cifră octanică de 87 ((R + M) / 2) sau mai mare.
- Nu utilizați amestecurile de benzină/ulei vândute în benzinării, în special cele pentru motocicletă, motorete etc.

- Utilizați numai un ulei de sinteză în doi timpi. Nu folosiți ulei de motor pentru automobile și nici ulei în 2 timpi pentru bărci cu motor.
- Amestecați benzina și uleiul de sinteză în 2 timpi în proporție de 30:1.
- Amestecați bine carburantul înainte de fiecare umplere a rezervorului.
- Amestecați carburantul în cantități mici: nu amestecați carburant pentru mai mult de o lună. Vă recomandăm, de asemenea, să utilizați un ulei de sinteză în 2 timpi care conține un stabilizator de carburant.



UMPLEPAREA REZERVORULUI

- Curățați rezervorul în jurul bușonului pentru a evita orice contaminare a carburantului.
 - Deșurubați încet bușonul rezervorului pentru a elibera presiunea și pentru a evita scurgerea carburantului pe lângă bușon.
 - Turnați cu atenție amestecul de carburant în rezervor, evitând vărsarea acestuia.
 - Înainte de a înșuruba bușonul, curățați garnitura și asigurați-vă că aceasta este în bună stare.
 - Puneți imediat la loc bușonul rezervorului și strângeți-l bine. Aveți grijă să ștergeți orice urmă de carburant vărsat. Îndepărtați-vă la cel puțin 9 m de locul în care ați umplut rezervorul de carburant înainte de a porni motorul.
- Remarcă:** Este normal să iasă fum din motor în timpul primei utilizări, și apoi câteodată.



AVERTISMENT

Oprii întotdeauna motorul înainte de a umple rezervorul. Nu umpleți niciodată rezervorul unui aparat atunci când motorul este pornit sau când motorul este încă cald. Îndepărtați-vă la cel puțin 9 m de locul în care ați umplut rezervorul de carburant înainte de a porni motorul. Nu fumați!



1 Litru	+	33 ml	=	} 30:1
2 Litri	+	67 ml	=	
3 Litri	+	100 ml	=	
4 Litri	+	133 ml	=	
5 Litri	+	167 ml	=	

UTILIZARE

UTILIZAREA TRIMMER-ULUI (Fig. 8)

Prindeți mânerul dreapta al trimmer-ului cu mâna dreaptă și mânerul stânga cu mâna stângă. Țineți bine aparatul cu două mâini tot timpul cât îl folosiți. Trimmer-ul trebuie ținut într-o poziție de lucru confortabilă, cu mânerul dreapta la nivelul soldului.

Utilizați întotdeauna trimmer-ul la regim maxim. Tăiați ierburile înalte de sus în jos pentru a evita ca iarba să se răsucescă în jurul tubului și a capului de fir, ceea ce ar putea duce la supraîncălzirea motorului. Dacă se înfășoară iarba în jurul capului de fir, opriți motorul, scoateți fișa bujiei și îndepărtați iarba prinsă. O utilizare prelungită în regim mediu ar putea duce la o scurgere de ulei prin eşapament.

SFATURI PENTRU TĂIERE (Fig. 9)

- Țineți trimmer-ul înclinat către zona de tăiere - vezi zona de tăiere cu eficacitate maximă (27).
- Dacă nu înclinați corect trimmer-ul, tăierea poate fi periculoasă - vezi zona de tăiere care prezintă pericol (28).
- Extremitățile firului sunt cele care taie; nu introduceți deci capul de fir în iarba înaltă.
- Contactul cu sârme, garduri, ziduri, trotuare sau lemn uzează firul mai repede, și poate chiar să-l rupă.
- Evitați contactul cu arbori și arbuști. Scoarța de copac, ornamentele din lemn, lambriurile și șipicile din garduri pot fi deteriorate de fir.

UTILIZAREA APARATULUI PENTRU TUNS TUFIȘURI (Fig. 10-11)

Prindeți mânerul dreapta al aparatului pentru tuns tufișuri cu mâna dreaptă și mânerul stânga cu mâna stângă. Țineți bine aparatul cu două mâini tot timpul cât îl folosiți. Aparatul pentru tuns tufișuri trebuie ținut într-o poziție de lucru confortabilă, cu mânerul dreapta la nivelul soldului. Țineți bine aparatul și mențineți o poziție stabilă. Veți evita astfel să vă pierdeți echilibrul în cazul unui recul al lamei.

Reglați hamul pentru a avea o poziție de lucru confortabilă. Hamul vă permite, de asemenea, să mențineți lama la distanță de corpul dumneavoastră. Fiți foarte prudent atunci când utilizați aparatul echipat cu o lamă. Se poate produce un recul atunci când lama intră în contact cu un element pe care nu îl poate tăia. Acest contact poate provoca oprirea brutală a lamei pentru scurt timp și poate proiecta brusc aparatul departe de obiectul lovit. Această reacție poate fi destul de violentă pentru ca utilizatorul să piardă controlul aparatului. Un recul se poate produce dacă lama întâlnește un obstacol, se blochează sau se îndoaie. Reculul este cel mai susceptibil să se producă într-o zonă în care este dificil să vedeți materialul de tăiat. Pentru a lucra în bune condiții

și în deplină siguranță, tăiați buruienile efectuând o mișcare de la dreapta la stânga. Dacă un obiect sau o bucată de lemn se găsește pe traiectoria lamei, această mișcare în lateral permite reducerea efectului de recul.

LAMA CU TREI DINȚI

Lamele cu trei dinți sunt concepute pentru a tăia numai buruieni și plante fragede. Când lama s-a tocit, o puteți întoarce pentru a putea continua să o folosiți. Nu ascuțiți lama cu trei dinți.

SFATURI PENTRU TĂIEREA CU LAMA



AVERTISMENT

Fiți foarte prudent atunci când folosiți o lamă. Citiți cu atenție secțiunea "Măsuri de siguranță specifice aparatelor pentru tuns tufișuri și utilizării unei lame" din acest manual.

- Țineți întotdeauna aparatul cu ambele mâini când îl utilizați. Mențineți întotdeauna o priză fermă a aparatului.
- Țineți bine aparatul și mențineți o poziție stabilă. Veți evita astfel să vă pierdeți echilibrul în cazul unui recul al lamei.
- Inspectați zona de tuns și îndepărtați obstacolele cum ar fi cioburi de sticlă, pietre, beton, grilaje, cabluri, lemne, metal etc.
- Nu utilizați niciodată aparatul pentru tuns tufișuri de-a lungul drumurilor, gardurilor din țărâși sau din șipci, clădirilor sau a altor obstacole fixe.
- Nu refoleșiți niciodată o lamă după ce a lovit un obstacol înainte de a verifica dacă lama nu a fost deteriorată. Nu utilizați niciodată o lamă deteriorată.
- Tundeți tufișurile efectuând o mișcare amplă de măturare în lateral, de la dreapta la stânga.

PORNIREA ȘI OPRIREA APARATULUI (Fig. 12; Fig. 16)



AVERTISMENT

Nu porniți niciodată motorul într-o încăpere închisă sau aerisită necorespunzător, deoarece gazele de eşapament pot fi mortale.

PORNIREA LA RECE

- Puneți trimmer-ul întins pe o suprafață liberă. Pentru a porni motorul, așezați întrerupătorul pornit/oprit (29) pe "I" (pornit).
 - Apăsăți de 5 ori pompa de amorsare (30).
- Remarcă:** Nu apăsați pe trăgaciul accelerației (21) înainte ca motorul să pornească. Veți împiedica astfel pornirea corectă a aparatului.
- Așezați mânerul șocului (31) spre partea de sus a poziției închis (N).

UTILIZARE

- Trageți de demaror până când motorul pornește.
- Așezați mânerul șocului spre partea de jos a poziției deschis (III).
- Lăsați motorul să meargă câteva minute înainte de a începe să utilizați aparatul.

PORNIREA LA CALD

- Puneți trimmer-ul întins pe o suprafață liberă. Pentru a porni motorul, așezați întrerupătorul pornit/oprit pe "I" (pornit).
- Mânerul șocului trebuie să fie deja în poziția deschis (III). Trageți de demaror până când motorul pornește.

OPRIREA MOTORULUI

Pentru a opri motorul, puneți întrerupătorul pornit/oprit în poziția "O".

ÎNȚREȚINERE



AVERTISMENT

Pentru întreținere folosiți numai piese, accesorii și unelte originale. Nerespectarea acestei măsuri ar putea duce la o funcționare necorespunzătoare a aparatului și la răniri corporale grave. În plus, acest lucru ar anula garanția aparatului.

- Nu utilizați sistemul de tăiere cu motorul mergând în ralanti. În caz de nerespectare a acestei măsuri, este necesar să reglați ambreiajul sau să duceți de urgență aparatul pentru reparații la un tehnician calificat.
- Nu efectuați decât reglajele și reparațiile descrise în acest manual. Pentru orice altă intervenție duceți trimmer-ul la un Centru Service Agreat Ryobi.
- O întreținere necorespunzătoare a aparatului poate duce la un exces de calamină susceptibil să reducă eficacitatea aparatului și să provoace o scurgere de reziduu uleios negru prin eșapament.
- Asigurați-vă că dispozitivele de protecție, curelele, apărătorile și mânerul sunt instalate și fixate corect. Evitați astfel riscurile de răniri corporale grave

ÎNLOCUIREA FIRULUI

- Utilizați numai fir de 2,7 mm diametru.
- Opriti motorul și scoateți fișa bujiei. Țineți capul de fir și deșurubați-l din bobină, rotindu-l spre dreapta.
- Apăsăți butonul al capului de fir și deșurubați firul.
- Apăsăți pe butonul și treceți noul fir prin ochiul capului de fir.

APĂRĂTOAREA LAMEI (Fig. 13)

Montați întotdeauna apărătoarea lamei (32) atunci când nu utilizați aparatul pentru tuns tufișuri. Purtați întotdeauna mănuși și fiți foarte prudent atunci când manipulați lama.

Remarcă: Scoateți întotdeauna apărătoarea lamei înainte de a utiliza aparatul. Dacă apărătoarea lamei nu este scoasă, aceasta poate fi proiectată în timpul rotirii lamei.

CURĂȚAREA ORIFICIULUI DE EȘAPAMENT ȘI A EȘAPAMENTULUI

În funcție de tipul de carburant utilizat, de tipul și de cantitatea de ulei utilizate și/sau de condițiile de folosire, orificiul de eșapament și eșapamentul pot fi colmatate de un exces de calamină. Dacă constatați o pierdere de putere a aparatului, chemați un tehnician calificat pentru a curăța orificiul de eșapament.

ÎNLOCUIREA ȘI CURĂȚAREA FILTRULUI DE AER (Fig. 14)

Pentru o eficacitate și o durată de viață optime ale aparatului, păstrați curat filtrul de aer.

- Scoateți capacul filtrului de aer deșurubând șurubul de pe capac.
- Scoateți placa de întreținere din interiorul locașului filtrului de aer.
- Scoateți filtrul (33) și curățați-l cu apă caldă cu săpun. Clătiți-l și lăsați-l să se usuce complet. Pentru o eficacitate optimă, înlocuiți-l o dată pe an.
- Puneți la loc filtrul de aer.
- Remontați placa de întreținere la locul ei.
- Remontați capacul filtrului de aer și strângeți bine șurubul.

BUȘONUL REZERVORULUI DE CARBURANT

AVERTISMENT



Un bușon al rezervorului care nu mai este ermetic provoacă riscuri de incendiu și trebuie înlocuit imediat.

Bușonul rezervorului conține un filtru și o supapă de reținere care nu pot fi reparate. Un filtru murdar dăunează bunei funcționări a motorului. Dacă motorul funcționează mai bine atunci când bușonul rezervorului este deșurubat puțin, este posibil ca supapa de reținere să fie defectă sau ca filtrul să fie murdar. Înlocuiți bușonul rezervorului dacă este nevoie.

BUJIA

Bujia utilizată pentru trimmer / aparatul pentru tuns tufișuri este o bujie de aprindere TORCH L7RTC cu o distanță disruptivă de 0,6-0,7 mm. Utilizați numai modelul recomandat și schimbați bujia anual.

Română

ÎNTREȚINERE

DEPOZITAREA (PENTRU 1 LUNĂ SAU MAI MULT)

- Turnați tot carburantul rămas în rezervor într-o canistră omologată pentru păstrarea benzinei. Porniți motorul până când acesta se oprește singur.
- Curățați cu grijă trimmer-ul. Păstrați aparatul într-un loc bine aerisit unde nu este la îndemâna copiilor. Nu-l depozitați în apropiere de agenți corozivi cum ar fi produși chimici de grădinarit sau săruri antigel.

- Protejați lama instalând apărătoarea lamei înainte de a depozita sau a transporta aparatul.
- Consultați standardele ISO și reglementările locale privind depozitarea și manipularea carburantului. Puteți folosi carburantul rămas pentru un alt aparat echipat cu un motor în doi timpi.

REZOLVAREA UNOR PROBLEME

DACĂ ACESTE SOLUȚII NU PERMIT REZOLVAREA PROBLEMEI APĂRUTE, CONTACTAȚI UN CENTRU SERVICE AGREAT RYOBI.

PROBLEMĂ	CAUZĂ POSIBILĂ	SOLUȚIE
Motorul nu pornește.	<ol style="list-style-type: none"> 1. Nu există scânteie la bujie. 2. Nu mai este carburant. 3. Motorul este înecat. 4. Demarorul se trage mai greu decât atunci când aparatul era nou. 	<ol style="list-style-type: none"> 1. Testați bujia. Scoateți bujia. Montați din nou fișa bujiei și așezați bujia pe cilindrul metalic. Trageți de demaror și uitați-vă dacă se produce o scânteie la electrodul bujiei. Dacă nu se produce nici o scânteie, refaceți testul cu o bujie nouă. 2. Acționați para de amorsare până când aceasta se umple cu carburant. Dacă para de amorsare nu se umple, sistemul de alimentare cu carburant este obturat. Contactați un centru de reparații. Dacă para de amorsare se umple, motorul poate fi înecat (vezi paragraful următor). 3. Scoateți bujia și întoarceți aparatul astfel încât orificiul bujiei să fie orientat spre sol. Asigurați-vă că mânerul șocului este în poziția deschis (III) și trageți de demaror de 10 până la 14 ori. Acest lucru ar trebui să elimine excedentul de carburant din motor. Curățați și montați din nou bujia. Ținând trăgaciul apăsat complet, trageți de trei ori de demaror cu mânerul șocului în poziția deschis (III). Dacă motorul nu pornește, puneți mânerul șocului în poziția închis (I) și urmați instrucțiunile din secțiunea "Pornirea și oprirea aparatului". Dacă nici acum nu pornește motorul, repetați toate aceste etape cu o bujie nouă. 4. Contactați un centru de reparații.
Motorul pornește dar nu accelerează.	Trebuie să reglați carburatorul.	Contactați un centru de reparații.
Motorul nu atinge regimul maxim și degajă fum în exces.	<ol style="list-style-type: none"> 1. Trebuie să verificați amestecul de carburant 2. Filtrul de aer este murdar. 3. Trebuie să reglați carburatorul. 	<ol style="list-style-type: none"> 1. Utilizați un carburant amestecat recent conținând proporția corectă de ulei în 2 timpi. 2. Curățați filtrul de aer. Consultați secțiunea "Înlocuirea și curățarea filtrului de aer". 3. Contactați un centru de reparații.

Română

REZOLVAREA UNOR PROBLEME

PROBLEMĂ	CAUZĂ POSIBILĂ	SOLUȚIE
Motorul pornește, merge și accelerează dar se oprește în ralanti.	Trebuie să reglați carburatorul.	Contactați un centru de reparații.
Lama continuă să se învârtă atunci când motorul este în ralanti.	Trebuie să reglați carburatorul.	Contactați un centru de reparații.
Iarba se înfășoară în jurul tubului inferior și a capului de fir.	<ol style="list-style-type: none"> 1. Tăiați iarbă înaltă foarte aproape de sol. 2. Utilizați trimmer-ul la un regim mediu. 	<ol style="list-style-type: none"> 1. Tăiați ierburile înalte de sus în jos. 2. Utilizați trimmer-ul la regim maxim.
Se scurge ulei prin orificiul de eșapament.	<ol style="list-style-type: none"> 1. Utilizați trimmer-ul la un regim mediu. 2. Trebuie să verificați amestecul de carburant. 3. Filtrul de aer este murdar. 4. Trebuie să reglați carburatorul. 	<ol style="list-style-type: none"> 1. Utilizați trimmer-ul la regim maxim. 2. Utilizați un carburant amestecat recent conținând proporția corectă de ulei în 2 timpi. 3. Curățați amortizorul conform instrucțiunilor din secțiunea Întreținere. 4. Contactați un centru de reparații.

Polski

SYMBOLE



Bardzo ważne: Niektóre z poniższych symboli mogą znajdować się na Waszym narzędziu. Nauczcie się je rozpoznawać i zapamiętajcie ich znaczenie. Należyta interpretacja tych symboli pozwoli Państwu na użytkowanie tego narzędzia w odpowiedni sposób i z zachowaniem większego bezpieczeństwa.

SYMBOLE	NAZWA	ZNACZENIE
	Symbol ostrzegający w zakresie bezpieczeństwa	Wskazuje niebezpieczeństwo, ostrzega lub zwraca uwagę. On oznacza: Uwaga, chodzi o Państwa bezpieczeństwo!!!
	Przeczytajcie uważnie ten podręcznik obsługi	W tym podręczniku obsługi zawarto szczególne ostrzeżenia zwracające uwagę na potencjalne zagrożenia oraz informacje dotyczące bieżącej obsługi i napraw (konserwacji) waszego narzędzia. Prosimy przeczytać uważnie niniejszy podręcznik obsługi w celu używania tego narzędzia w bezpieczny i optymalny sposób.
	Należy zakładać okulary ochronne i ochronniki słuchu	Kiedy używacie tego narzędzia, zakładajcie okulary ochronne i ochronniki słuchu.
	Założcie kask	Noście kask, jeżeli występuje ryzyko spadnięcia przedmiotów.
	Trzymajcie z dala osoby postronne	Trzymajcie osoby postronne w odległości przynajmniej 15 m od strefy cięcia.
	Rykoszet (odbicie)	Niebezpieczeństwo rykoszetu.
	Tarcza trójzębna	Narzędzie to działa jak ścinacz zarośli z trójzębną tarczą, zaprojektowano je do cięcia chwastów i miękkich roślin.
	Nie używajcie tarczy do piły tarczowej	Narzędzie to nie jest dostosowane do używania tarczy dla piły tarczowej.
	Prędkość obrotowa (obrotów na minutę.)	Kierunek obrotów i maksymalna prędkość mechanizmu tnącego na wyjściu wału.
	Obuwie ochronne	Podczas posługiwania się tym urządzeniem nosić bezpoślizgowe obuwie bezpieczeństwa.
	Rękawice	Nosić grube rękawice robocze z maksymalną przyczepnością.
	Palenie zabronione	Nie palcie, kiedy mieszacie paliwo czy też przy napełnianiu zbiornika paliwa.
	Benzyna	Stosować benzynę bezołowiową do pojazdów samochodowych o liczbie oktanowej $87 \left(\frac{R + M}{2} \right)$ lub wyższej.
	Olej	Stosować olej syntetyczny przeznaczony do silników 2-suwowych do silników chłodzonych powietrzem.
	Mieszanka benzyny z olejem	Wymieszajcie dobrze paliwo przed każdym napełnieniem zbiornika.

Polski

SYMBOLE

Bardzo ważne: Niektóre z poniższych symboli mogą znajdować się na Waszym narzędziu. Nauczcie się je rozpoznawać i zapamiętajcie ich znaczenie. Należyta interpretacja tych symboli pozwoli Państwu na użytkowanie tego narzędzia w odpowiedni sposób i z zachowaniem większego bezpieczeństwa.

SYMBOLE	NAZWA	ZNACZENIE
		Nacisnąć 5 razy na pompkę paliwową.
		Narzędzie to spełnia wymogi wszystkich norm reglamentacji kraju UE, w którym było ono zakupione.

Dziękujemy Państwu za zakup produktu Ryobi.

Wasza podkaszarka do obrzeży/ścinacz zarośli została zaprojektowana według kryteriów wysokich wymogów Ryobi, które czynią z niej narzędzie sprawne, łatwe w obsłudze i niezawodne. Jeżeli będziecie je odpowiednio konserwować, będziecie mogli bezpiecznie korzystać z tego odpornego i wydajnego narzędzia przez wiele lat.



OSTRZEŻENIE

W celu zmniejszenia ryzyka urazów cielesnych, należy koniecznie przeczytać cały podręcznik obsługi i dobrze zrozumieć jego treść.



OSTRZEŻENIE

Nie próbujcie używać waszego narzędzia zanim nie przeczytacie i zrozumiecie wszystkich wskazówek i wymogów bezpieczeństwa zawartych w niniejszej instrukcji. Nie przestrzeganie tych zaleceń mogłoby spowodować wypadki takie jak pożary, porażenia prądem elektrycznym lub poważne obrażenia ciała. Przechowujcie ten podręcznik obsługi i zaglądajcie do niego regularnie, aby móc bezpiecznie pracować i poinformować innych ewentualnych użytkowników.

PRZECZYTAJcie WSZYSTKIE WSKAZÓWKI.

OGÓLNE WYMAGANIA BHP

■ Aby móc bezpiecznie pracować, prosimy o przeczytanie i zrozumienie wszystkich zaleceń przed użyciem waszej podkaszarki do obrzeży / ścinacza zarośli. Przestrzegajcie wszystkich wymogów bezpieczeństwa. Nie zastosowanie się do wymogów bezpieczeństwa opisanych poniżej, może pociągnąć za sobą poważne obrażenia cielesne.

- Nie pozwalajcie dzieciom czy osobom niedoświadczonym używać waszego narzędzia.
- Nigdy nie należy uruchamiać silnika w pomieszczeniu zamkniętym lub źle przewietrzonym, gdyż gazy spalinowe mogą być śmiertelne.
- Oczyszczcie strefę cięcia przed każdym użyciem. Wymijcie kamienie, odłamki szklane, gwoździe, kable metalowe, sznury i inne przedmioty, które mogłyby być odrzucone, lub pochwycone przez głowicę żyłkową lub tarczę.
- Kiedy używacie tego narzędzia, zakładajcie okulary ochronne lub ochronniki słuchu.
- Noście również długie i grube spodnie, robocze obuwie i rękawice. Nie noście luźnych ubrań, szortów czy też biżuterii i nigdy nie pracujcie na boso.
- Jeżeli macie długie włosy, pamiętajcie by je spiąć na poziomie ramion w celu uniknięcia ich pochwylenia przez ruchome części.
- Dzieci, osoby postronne oraz zwierzęta powinny pozostać w odległości minimum 15 m od miejsca, w którym pracujecie.
- Nie należy używać waszego narzędzia, kiedy jesteście zmęczeni, chorzy, pod wpływem alkoholu, narkotyków czy leków.
- Nie używajcie tego narzędzia, jeżeli nie ma wystarczająco światła do pracy.
- Zawsze zachowujcie pozycję równowagi. Opierajcie się dobrze na waszych nogach i nie wyciągajcie ramię zbyt daleko. W przeciwnym wypadku, moglibyście upaść lub dotknąć parzących części.
- Trzymajcie wasze ciało oddalone od poruszających się części.
- Nie zbliżajcie rąk do tłumika czy do cylindra podkaszarki do obrzeży / ścinacza zarośli, gdyż te części stają się bardzo gorące w trakcie używania.

OGÓLNE WYMAGANIA BHP

- Pamiętajcie by zawsze przed przystąpieniem do regulowania lub napraw, zatrzymać silnik i odłączyć kabel ze świecy, za wyjątkiem kiedy regulujecie gaźnik.
 - Należy dokładnie skontrolować wasze narzędzie przed każdym użyciem, sprawdzając czy żadna część nie jest połużniona, czy nie ma wycieku paliwa itd. Przed dalszym użytkowaniem narzędzia, wymieńcie wszelkie uszkodzone części.
 - Bądźcie wyjątkowo ostrożni, gdyż głowica żyłkowa lub tarcza obraca się podczas ustawiania gaźnika.
 - U niektórych osób, wibracje od narzędzi ręcznych mogą przyczynić się do powstania tzw. "syndromu Raynauda", którego objawami są mrowienie, drętwienie, brak czucia w palcach, zazwyczaj zauważalne podczas wystawienia na zimno. Wiadomo, że czynnikami faworyzującymi te symptomy mogą być skłonności dziedziczne, przebywanie w zimnie i wilgoci, niektóre diety czy sposób odżywiania, palenie tytoniu i pewne warunki pracy. Do chwili obecnej nie wiadomo jaka ilość wibracji czy też jak długi czas narażenia na nie mogą wywołać tę chorobę. W każdym razie, użytkownik powinien podjąć pewne środki zaradcze w celu ograniczenia jego narażenia na wibracje, jak:
 - a) Ubiierajcie się ciepło podczas pracy na zimnie. Kiedy używacie tego narzędzia, noście rękawice, by zapewnić utrzymanie ciepłych rąk i nadgarstków. Wydaje się, że zimno jest jedną z głównych przyczyn wywołujących pojawianie się syndromu Raynauda.
 - b) Po każdym użyciu, wykonajcie kilka ćwiczeń pobudzających krążenie krwi.
 - c) Róbcie regularnie przerwy w pracy i ograniczcie dzienny czas waszego narażenia na wibracje.
- W przypadku odczuwania któregośkolwiek z tych objawów chorobowych, należy natychmiast przerwać używanie narzędzia i skonsultować się z lekarzem.
- Narzędzie należy utrzymywać w dobrym stanie, sprawdzając czy części są dobrze dokręcone i wymieniając wszelką uszkodzoną część.
 - Paliwo należy mieszać i przechowywać tylko w pojemniku zaprojektowanym do zawierania benzyny.
 - Paliwo mieszać i wlewać tylko na wolnym powietrzu, z dala od wszelkich iskier czy płomienia. Należy wytrzeć wszystkie ślady rozlanego paliwa. Przed uruchomieniem silnika należy odsunąć się na odległość co najmniej 9 m od miejsca, w którym tankowaliście.
 - Przed tankowaniem paliwa lub składowaniem narzędzia należy zatrzymać silnik i zaczekać, aż ostygnie.
 - Przed transportowaniem waszego narzędzia w

samochodzie, należy poczekać aż silnik ostygnie i opróżnić bak z paliwa oraz przymocować narzędzie, tak by nie ruszało się w trakcie transportu.

WYMOGI BEZPIECZEŃSTWA SPECYFICZNE DLA PODKASZAREK DO OBRZEŻY

- Należy wymienić głowicę żyłkową jeżeli jest ona pęknięta, obłupana lub w inny sposób uszkodzona. Upewnij się, czy głowica żyłkowa jest prawidłowo zamontowana i dobrze zamocowana. Nie zastosowanie się do tego wymogu może spowodować ciężkie obrażenia ciała.
- Należy upewnić się, czy wszystkie osłony (mechanizmy zabezpieczające), pasy napędowe, odchylacze ścinoków i uchwyty są prawidłowo zainstalowane i dobrze zamocowane.
- W przypadku wymiany żyłki tnącej, należy stosować tylko żyłkę tnącą zalecaną przez producenta. Nie wolno stosować żadnych innych przystawek tnących.
- Nie używajcie waszego narzędzia, jeżeli odchylacz trawy w dobrym stanie nie jest założony na miejsce.
- Podczas używania należy trzymać mocno podkaszarkę za oba uchwyty. Głowicę żyłkową należy trzymać poniżej poziomu pasa. Nie próbujcie wykonywać cięcia, jeżeli głowica żyłkowa znajdowałaby się wyżej niż 76 cm od ziemi.

WYMOGI BEZPIECZEŃSTWA SPECYFICZNE DLA ŚCINACZY ZAROŚLI I ODNOŚNIE UŻYWANIA TARCZY TNAJĄCEJ

- Po zatrzymaniu silnika, trzymajcie obracającą się tarczę w gęstej trawie lub w chwastach do czasu aż przestanie się obracać.
- Nie używajcie ścinacza zarośli jeżeli obudowa tarczy nie jest poprawnie zainstalowana i przymocowana, lub kiedy nie jest ona w dobrym stanie.
- Noście grube rękawice podczas instalowania czy zdejmowania tarczy.
- Pamiętajcie by zawsze przed użyciem wycięcia elementu zaklinowanego w tarczy, przed przystąpieniem do wymiany czy zdejmowania tarczy, zatrzymać silnik i odłączyć kabel ze świecy.
- Nie próbujcie dotykać tarczy tnącej czy zatrzymywać jej, kiedy ona się obraca.
- Tarcza obracająca się bezwładnościowo po zatrzymaniu silnika czy po zwolnieniu spustu -włącznika może spowodować poważne obrażenia ciała. Należy zachować kontrolę nad narzędziem do czasu aż tarcza zupełnie skończy się obracać.

WYMOGI BEZPIECZEŃSTWA SPECYFICZNE DLA ŚCINACZY ZAROŚLI I ODNOŚNIE UŻYWANIA TARCZY TNĄCEJ

- Należy wymienić każdą uszkodzoną tarczę. Przed każdym użyciem należy się upewnić, czy tarcza jest prawidłowo zainstalowana i dobrze zamocowana. Nie zastosowanie się do tego wymogu może spowodować ciężkie obrażenia ciała.
- W przypadku wymiany tarczy, używajcie jedynie tarczy trójzębnej zaprojektowanej specjalnie dla waszego ścinacza zarośli. Nie wolno stosować żadnych innych modeli tarcz (elementów tnących).
- Tarcze trójzębne zostały zaprojektowane jedynie do cięcia chwastów i miękkich roślin. Nie wolno używać tego narzędzia do innych zastosowań. Nigdy nie używajcie trójzębnej tarczy do cięcia małych drzewek (krzaków).
- Bądźcie wyjątkowo ostrożni kiedy używacie to narzędzie wyposażone w tarczę. Kiedy tarcza wejdzie w kontakt z czymś, czego nie może ciąć, może nastąpić odrzut. Kontakt ten może spowodować brutalne zatrzymanie tarczy podczas krótkiej chwili i nagle odrzucić narzędzie daleko od potrąconego przedmiotu. Reakcja ta może być tak gwałtowna, by użytkownik utracił kontrolę nad narzędziem. Odrzut może nastąpić kiedy tarcza napotyka przeszkodę, blokuje się, czy też wygina. Większe prawdopodobieństwo wystąpienia odrzutu zachodzi w strefie, gdzie trudno jest zobaczyć materiał do cięcia. Aby móc pracować w dobrych warunkach i z zachowaniem bezpieczeństwa, należy ciąć chwasty wykonując ruch z prawej strony na lewą. Jeżeli jakiś przedmiot lub kawałek drewna znajdzie się na trasie tarczy, ten ruch boczny pozwoli ograniczyć zjawisko odrzutu.
- Nigdy nie tnijcie elementów o średnicy większej niż 13 mm.
- Podczas użytkowania ścinacza zarośli, należy zawsze używać paska aby móc pracować w wygodnej pozycji roboczej. Podczas cięcia należy trzymać mocno narzędzie za oba uchwyty. Trzymajcie tarczę daleko od waszego ciała i poniżej poziomu pasa. Nigdy nie używajcie waszego ścinacza zarośli umieszczając tarczę na wysokości przekraczającej 76 cm od ziemi.
- Przed transportowaniem czy schowaniem waszego narzędzia, zabezpieczcie trójzębną tarczę zakładając na nią osłonę. Przed użyciem waszego narzędzia należy zawsze zdejmować osłonę tarczy. Jeżeli osłona tarczy nie jest zdjęta, mogłoby dojść do jej wyrzucenia podczas obrotów tarczy.

PARAMETRY TECHNICZNE

Waga	
- bez paliwa i systemu tnącego	7,52 kg
- bez paliwa, z tarczą	7,87 kg
- bez paliwa z głowicą żyłkową	7,72 kg
Pojemność zbiornika paliwa	1230 cm ³
Szerokość cięcia	415 mm
Pojemność skokowa silnika	
RBC-52SB	51,7 cm ³
RBC-40SB	40 cm ³
Maksymalna sprawność silnika (zgodnie z ISO 8893)	
RBC-52SB	1,4 kW / 1,9 HP
RBC-40SB	1,27 kW / 1,7 HP
Maksymalna prędkość obrotowa	10000 obrotów/min
Prędkość obrotowa silnika przy maks.obrotach	12500 obrotów/min
Prędkość obrotowa silnika na biegu jałowym	2250 - 2750 obr./min
Zużycie paliwa (zgodnie z normą ISO 8893) przy maksymalnej sprawności silnika	0,85 kg/h
Zużycie jednostkowe paliwa (zgodnie z normą ISO 8893) przy maksymalnej sprawności silnika	0,45 kg/h
Poziom wibracji na biegu jałowym	
- uchwyt lewy	7,3 m/s ²
- uchwyt prawy	7,5 m/s ²
Poziom wibracji przy pracy na pełnym gazie	
- uchwyt lewy	7,2 m/s ²
- uchwyt prawy	7,5 m/s ²
Ciśnienie akustyczne (zgodnie z normą EN ISO 11806: 1997, ISO 7917:1987)	102 dBA
Moc akustyczna (zgodnie z normą z ISO 10884)	115 dBPa

OPIS

- Klucz sześciokątny M6
- Otwór w obudowie przekładni
- Szczelina zewnętrznego kołnierza oporowego
- Zewnętrzny kołnierz oporowy
- Wewnętrzny kołnierz oporowy
- Tarcza
- Podkładka wydrążona
- Podkładka
- Nakrętka blokady tarczy
- Obudowa przekładni

OPIS

11. Klucz do świec
12. Głowica żyłkowa
13. Pręt napędowy
14. Odchylacz trawy
15. Śruba odchylacza trawy
16. Występy mocujące blokady
17. Żłobek
18. Uchwyt
19. Dolny wspornik
20. Rurka górna
21. Uchwyt przyspieszenia
22. Górna łapa dociskowa
23. Karabińczyk
24. Pas szelkowy
25. Szybko odczepiający się zaczep
26. Wspornik mocujący
27. Najlepszy obszar cięcia
28. Niebezpieczny obszar cięcia
29. Właznik
30. Bańka pompki paliwowej
31. Dźwignia startera
32. Osłona tarczy
33. Filtr

MONTAŻ

UCHWYT (Rys. 2)

- Umieścić uchwyt (18) główny na dolnym wsporniku przymocowanym (19) do rurki (20).
Objaśnienie: Spust przepustnicy (21) powinien być zamontowany na prawo od użytkownika.
- Umieścić górny wspornik na wierzchu uchwytu i dokręcić cztery śruby M5 x 25.
- Ustawcie uchwyt w taki sposób, by uzyskać wygodną pozycję pracy, umożliwiającą wam kontrolę nad narzędziem.

ZAINSTALOWANIE PASA (Rys. 3)

- Przyczepcie karabińczyk (23) pasa do zakotwiczenia pasa (24) znajdującego się na rurce zespołu silnikowego.
- Ustawcie pozycję zakotwiczenia pasa w celu uzyskania wygodnej i stabilnej pozycji roboczej, w taki sposób by tarcza lub głowica żyłkowa znajdowały się od 100 do 300 mm nad ziemią.
Objaśnienie: Aby z łatwością odciągnąć pasek od narzędzia, pociągnijcie zdecydowanie za szybko odczepiający się zaczep (25).

MONTAŻ ODCHYLACZA TRAWY LUB OSŁONY TARCZY (Rys. 4)

Objaśnienie: Kiedy przeobrażacie wasz ścinacz krzewów (zarośli) w podkaszarkę do obrzeży czy też odwrotnie, upewnijcie się, że używacie odpowiedniego elementu zabezpieczającego (obudowy tarczy/ odchylacza trawy).

MONTAŻ OSŁONY TARCZY (Rys. 5)

- Przymocować osłonę tarczy do wspornika mocującego (26) przeprowadzając cztery śruby (M5x16) przez płytę montażową, pod osłoną tarczy a następnie przez wspornik mocujący.
- Dokręcić mocno cztery śruby przy pomocy dostarczonego śrubokrętu.
Objaśnienie: Podczas używania głowicy żyłkowej (12), odchylacz tarczy ma być przymocowany do osłony tarczy.

MONTAŻ ODCHYLACZA TRAWY (Rys. 15)

- Przymocować odchylacz trawy (14) do osłony tarczy wprowadzając dwa występy mocujące blokady (16) do dwóch żłobków (17).
- Dokręcić mocno śrubę przy pomocy dostarczonego śrubokrętu.



OSTRZEŻENIE

Przed przystąpieniem do regulowania na przykład podczas wymiany systemu tnącego, należy zatrzymać silnik i odłączyć kabel ze świcy. W ten sposób zmniejszycie ryzyko poważnych obrażeń ciała.

PRZEOBRAŻENIE ŚCINACZA ZAROŚLI W PODKASZARKĘ DO OBRZEŻY

ZDEJMOWANIE TARCZY (Rys. 7)

- Włóżcie klucz sześciokątny M6 (1) do otworu obudowy przekładni (2) i do szczeliny zewnętrznego kołnierza oporowego (3). Przekręćcie w prawo nakrętkę blokującą tarczy (9) przy pomocy szerszej części klucza do świec a następnie zdejmijcie nakrętkę.
- Zdejmijcie podkładkę (8), podkładkę wydrążoną (5), wewnętrzny kołnierz oporowy (6), tarczę i zewnętrzny kołnierz oporowy (4). Zachowajcie wewnętrzny i zewnętrzny kołnierz oporowy tarczy do zainstalowania głowicy żyłkowej.
- Zamocujcie odchylacz trawy (14) do osłony tarczy wprowadzając obydwa występy mocujące blokady do ich żłobków. Następnie dokręćcie śrubę odchylacza trawy przy pomocy śrubokrętu i klucza do świec.
Objaśnienie: Schowajcie jak należy części ścinacza krzewów w celu późniejszego ich użycia.

MONTAŻ

MONTAŻ GŁOWICY ŻYŁKOWEJ (Rys. 6)

- Wprowadźcie kołnierze skoprowe zewnętrzny i wewnętrzny na wrzeciono, skierowując je tak, by należały zaskoczyły jedno w drugie.
- Włóżcie klucz sześciokątny do otworu obudowy przekładni i do szczeliny zewnętrznego kołnierza oporowego. Włóżcie najwęższą część prętu gwintowanego przekładni(13) na wrzeciono i obracajcie ją w lewo. Dokręćcie mocno.
- Zostawiając wał blokujący w otworze obudowy przekładni i szczelinie zewnętrznego kołnierza oporowego, załóżcie głowicę żyłkową (12) na najszerszą część prętu gwintowanego przekładni i obracajcie ją w prawo. Dokręćcie mocno.

PRZEOBRĄŻENIE PODKASZARKI DO OBRZEŻY W ŚCINACZ ZAROŚLI

ZDEJMOWANIE GŁOWICY ŻYŁKOWEJ (Rys. 6)

- Włóżcie klucz sześciokątny do otworu obudowy przekładni i do szczeliny zewnętrznego kołnierza oporowego. Zdejmijcie głowicę żyłkową obracając ją w prawo.
 - Zostawiając klucz sześciokątny w otworze obudowy przekładni i w szczelinie kołnierza oporowego tarczy, obracajcie pręt gwintowany przekładni w prawą stronę, by go zdjąć.
 - Zdejmijcie wewnętrzny i zewnętrzny kołnierz oporowy tarczy. Zachowajcie je do zainstalowania tarczy.
 - Poluzujcie śrubę odchylacza trawy. Zdejmijcie odchylacz trawy wprowadzając obydwa występy mocujące blokady ciągnąc jednocześnie w dół za odchylacz w celu oderwania go od osłony tarczy.
- Objaśnienie:** schowajcie jak należy głowicę żyłkową i odchylacz trawy w celu późniejszego ich użycia.

ZAINSTALOWANIE TARCZY (Rys. 7)

- Zainstalujcie zewnętrzny kołnierz oporowy na wrzeciono, skierowując go w ten sposób, by należały zaskoczył w obudowę przekładni.
- Wprowadźcie tarczę na zewnętrzny kołnierz oporowy.
- Wprowadźcie kołnierz wewnętrzny na wrzeciono, kierując stroną wydrążoną do otworu tarczy.
- Następnie załóżcie podkładkę wydrążoną a później podkładkę.
- Załóżcie nakrętkę blokującą tarczy obracając ją w lewo. Włóżcie klucz sześciokątny do otworu obudowy przekładni i do szczeliny zewnętrznego kołnierza oporowego. Dokręćcie zdecydowanie nakrętkę

blokującą tarczy przy pomocy przy pomocy najszerszej części klucza do świec.

SPOSÓB UŻYCIA



Prosimy przeczytać ten podręcznik obsługi i zastosować się do ostrzeżeń i wymogów bezpieczeństwa.



Należy nosić okulary ochronne i ochronniki słuchu.



Trzymajcie osoby postronne a w szczególności dzieci i zwierzęta, w odległości przynajmniej 15 m od strefy cięcia.

PALIWO I TANKOWANIE

BEZPIECZEŃSTWO PRACY Z PALIWEM

- Należy zawsze obchodzić się z paliwem z zachowaniem ostrożności, gdyż jest ono bardzo łatwopalne.
- Paliwo należy mieszać i tankować tylko na wolnym powietrzu, z dala od wszelkich iskier czy płomienia. Nie wdychać oparów paliwa.
- Unikać wszelkiego kontaktu z benzyną lub olejem.
- Unikać przede wszystkim dostania się benzyny lub oleju do oczu. Jeżeli benzyna lub olej dostaną się do oczu, należy je natychmiast przemyć czystą wodą. Jeżeli po przemyciu oczy są nadal podrażnione, skonsultujcie się niezwłocznie z lekarzem.
- Wycierać natychmiast wszystkie ślady rozlanego paliwa.

SPORZĄDZANIE MIESZANKI PALIWOWEJ

- Urządzenie to jest napędzane silnikiem dwusuwowym wymagającym uprzedniego sporządzenia mieszanki benzyny z olejem syntetycznym do silników dwusuwowych. Zmieszajcie benzynę bezołowiową z olejem syntetycznym do silników 2-suwowych w czystym zbiorniku zatwierdzonym do przechowywania benzyny.
- Silnik ten działa na benzynę bezołowiową do pojazdów o liczbie oktanowej 87 ([R + M] / 2) lub wyższej.
- Nie używajcie gotowych mieszanek paliwowych oleju/ z benzyną sprzedawanych na stacjach benzynowych, a w szczególności mieszanek przeznaczonych do motocykli, motorowerów etc.
- Stosować jedynie olej syntetyczny przeznaczony do silników 2-suwowych. Nie wolno stosować żadnego oleju odpadowego do silników samochodowych lub silników 2-suwowych.
- Wymieszać benzynę i olej syntetyczny przeznaczony do silników 2-suwowych w stosunku równym 30:1 .

SPOSÓB UŻYCIA

- Wymieszajcie dobrze paliwo przed każdym napełnieniem zbiornika.
- Mieszankę należy sporządzać w małych ilościach: nie mieszać ilości większej niż do miesięcznego zużycia. Zalecamy Państwu również stosowanie oleju syntetycznego do silników 2- suwowych z dodatkiem stabilizatora paliwa.



NAPEŁNIANIE ZBIORNKA

- Aby niedopuszczyć do zanieczyszczenia paliwa, należy oczyścić powierzchnię zbiornika wokół korka wlewu paliwa.
- Korek wlewu paliwa należy odkręcać powoli w celu stopniowego wyrównania ciśnienia i uniknięcia rozlania paliwa wokół korka.
- Mieszankę paliwową należy wlewać ostrożnie do zbiornika, unikając rozlania jej.
- Przed dokręceniem korka paliwa należy oczyścić i sprawdzić jego uszczelkę.
- Natychmiast po tankowaniu należy założyć korek wlewu paliwa i dokręcić go mocno. Należy wytrzeć wszystkie ślady rozlanego paliwa. Przed uruchomieniem silnika należy odsunąć się na odległość co najmniej 9 m od miejsca, w którym tankowaliście.

Objaśnienie: Wydzielanie się dymu z silnika jest zjawiskiem normalnym w trakcie pierwszego użycia oraz przez pewien czas potem.

OSTRZEŻENIE

Przed tankowaniem należy zawsze wyłączyć silnik. Nigdy nie wolno dolewać paliwa do zbiornika narzędzia, kiedy silnik pracuje lub jest jeszcze gorący. Przed uruchomieniem silnika należy odsunąć się na odległość co najmniej 9 m od miejsca, w którym tankowaliście. Nie wolno palić tytoniu!



1 litr	+	33 ml	=	} 30:1
2 litry	+	67 ml	=	
3 litry	+	100 ml	=	
4 litry	+	133 ml	=	
5 litry	+	167 ml	=	

UŻYWANIE PODKASZARKI DO OBRZEŻY (Rys. 8)

Trzymajcie prawą ręką prawy uchwyt podkaszarki do obrzeży a lewy uchwyt lewą ręką. Przez cały czas używania, trzymajcie wasze narzędzie mocno dwoma rękami. Podkaszarkę do obrzeży należy trzymać w wygodnej pozycji roboczej, tak aby prawy uchwyt był na wysokości biodra.

Używajcie podkaszarki do obrzeży na pełnych obrotach (przy pełnym otwarciu przepustnicy). Wysoką trawę należy ciąć z góry na dół w celu zapobiegnięcia owijania trawy wokół rurki i głowicy żyłkowej, co mogłoby spowodować przegrzanie silnika. Jeżeli trawa owinie się wokół głowicy żyłkowej, należy zatrzymać silnik, odłączyć kabel od świecy zapłonowej i usunąć zapłątaną trawę. Używanie przez dłuższy czas przy niepełnym otwarciu przepustnicy (na pół gazu) spowoduje, że nie spalony olej będzie wyciekał z tłumika.

PORADY ODNOŚNIE CIĘCIA (Rys. 9)

- Trzymajcie waszą podkaszarkę nachyloną w kierunku powierzchni do cięcia - patrz najlepszy obszar cięcia (27).
- Jeżeli nie nachylicie należyście waszej podkaszarki, cięcie może się okazać niebezpieczne - patrz niebezpieczny obszar cięcia (28).
- Cięcie wykonywane jest przez końcówki żyłki; nie wpychać głowicy żyłkowej w wysoką trawę.
- Kontakt z drutem kolczastym, płotem, murem, chodnikiem lub drewnem powoduje przedwczesne zużycie żyłki i nawet może ją zerwać.
- Należy unikać kontaktu z drzewami i krzakami. Żyłka może uszkodzić korę drzewa, listwy drewniane, lamperie czy ogrodzenie z pali (słupków).

UŻYWANIE ŚCINACZA ZAROŚLI (Rys. 10 - 11)

Trzymajcie prawą ręką prawy uchwyt ścinacza zarośli a lewy uchwyt lewą ręką. Przez cały czas używania, trzymajcie wasze narzędzie mocno dwoma rękami. Ścinacz zarośli należy trzymać w wygodnej pozycji, tak aby uchwyt prawy był mniej więcej na wysokości biodra. Trzymajcie mocno wasze narzędzie i zachowujcie stabilną pozycję. W ten sposób unikniecie utraty równowagi w razie odrzutu tarczy.

Wyregulujcie pas w taki sposób, by móc pracować w wygodnej pozycji roboczej. Pas pozwala również na trzymanie tarczy w dobrej odległości od waszego ciała.

Bądźcie wyjątkowo ostrożni kiedy używacie to narzędzie wyposażone w tarczę. Kiedy tarcza wejdzie w kontakt z czymś, czego nie może ciąć, może nastąpić odrzut.

SPOSÓB UŻYCIA

Kontakt ten może spowodować brutalne zatrzymanie tarczy podczas krótkiej chwili i nagle odrzucić narzędzie daleko od potrąconego przedmiotu. Reakcja ta może być tak gwałtowna, by użytkownik utracił kontrolę nad narzędziem. Odrzut może nastąpić kiedy tarcza napotyka przeszkodę, blokuje się, czy też wygina. Większe prawdopodobieństwo wystąpienia odrzutu zachodzi w strefie, gdzie trudno jest zobaczyć materiał do cięcia. Aby móc pracować w dobrych warunkach i z zachowaniem bezpieczeństwa, należy ciąć chwasty wykonując ruch z prawej strony na lewą. Jeżeli jakiś przedmiot lub kawałek drewna znajdzie się na trasie tarczy, ten ruch boczny pozwoli ograniczyć zjawisko odrzutu.

TARCZA TRÓJZĘBNA

Tarcze trójzębne zostały zaprojektowane jedynie do cięcia chwastów i miękkich roślin. Kiedy tarcza jest stępiona, możecie ją obrócić w celu kontynuowania jej użytkowania. Nie wolno ostrzyć trójzębnej tarczy.

WSKAZÓWKI ODNOŚNIE CIĘCIA TARCZĄ



OSTRZEŻENIE

Bądźcie wyjątkowo ostrożni podczas używania tarczy. Przeczytajcie uważnie rozdział tego podręcznika "Wymogi bezpieczeństwa specyficzne dla ścinaczy zarośli i używania tarczy tnącej".

- Trzymajcie zawsze wasze narzędzie dwoma rękami, kiedy go używacie. Miejcie pewny chwyt narzędzia
- Trzymajcie mocno wasze narzędzie i zachowujcie stabilną pozycję. W ten sposób unikniecie utraty równowagi w razie odrzutu tarczy.
- Skontrolujcie strefę do ścinania zarośli i wyrzućcie wszelkie przeszkody, jak kawałki szkła, kamienie, beton, siatka, kable, drewno, metal itd.
- Nigdy nie używajcie waszego ścinacza zarośli wzdłuż drózek, ogrodzeń z pali, płotów budynków czy innych stałych przeszkód.
- Nigdy nie używajcie ponownie tarczy po uderzeniu przeszkody zanim nie sprawdzicie czy nie została ona uszkodzona. Nigdy nie używajcie uszkodzonej tarczy.
- Ścinajcie zarośla wykonując szeroki boczny ruch wahadłowy, z prawej strony w lewą.

URUCHAMIANIE I ZATRZYMYWANIE NARZĘDZIA (Rys. 12; Rys. 16)



OSTRZEŻENIE

Nigdy nie uruchamiać silnika w pomieszczeniu

zamkniętym lub źle przewietrzonym, gdyż gazy szkodliwe mogą być śmiertelne.

URUCHAMIANIE ZIMNEGO SILNIKA

- Połóżycie podkaszarkę na płaskiej, nie zarośniętej powierzchni. Aby zastartować silnik, należy umieścić przycisk włączenie/wyłączenie (29) w pozycji "I" (praca).
- Naciśnąć 5 razy na pompkę paliwową (30).
Objaśnienie: Nie naciskajcie na spust przepustnicy (21) zanim silnik nie zastartuje. Moglibyście przeszkodzić prawidłowemu uruchomieniu narzędzia.
- Ustawić dźwignię startera (31) do góry w pozycji zamkniętej (N).
- Ciągnąć za rozrusznik aż silnik zastartuje.
- Ustawić dźwignię startera do dołu w pozycji otwartej (III).
- Dajcie silnikowi popracować przez kilka minut zanim zaczniecie używać to narzędzie.

URUCHAMIANIE CIEPŁEGO SILNIKA

- Połóżycie podkaszarkę na płaskiej, nie zarośniętej powierzchni. Aby zastartować silnik, należy umieścić przycisk włączenie/wyłączenie w pozycji "I".
- Dźwignia startera powinna się już znajdować w pozycji otwartej (III). Pociągnijcie za rozrusznik aż silnik zastartuje.

ZATRZYMANIE SILNIKA

Aby zatrzymać silnik, należy umieścić przycisk Włączenie/Wyłączenie w pozycji "O".

KONSERWACJA



OSTRZEŻENIE

W celu konserwacji, stosować tylko oryginalne części, akcesoria i wyposażenie. Nie przestrzeganie tego zalecenia, mogłoby pociągnąć za sobą ryzyko złego funkcjonowania narzędzia i poważnego zranienia. Ponadto, spowodowałoby to unieważnienie i bezskuteczność Państwa gwarancji.

- Nie używajcie systemu tnącego podczas pracy silnika na wolnych obrotach. Nie zastosowanie się do tego zalecenia powoduje konieczność wyregulowania sprzęgła lub pilnej naprawy narzędzia przez specjalistę.

KONSERWACJA

- Wykonujcie jedynie regulacje i naprawy opisane w niniejszym podręczniku. Wszelkie inne interwencje na waszej podkaszarce, powinny być powierzone Autoryzowanemu Punkтови Serwisowemu Ryobi.
- Nieprawidłowe wykonywanie konserwacji może spowodować takie skutki, jak powstanie zgorzeli w silniku, a co za tym idzie - obniżenie jego wydajności i wydzielanie czarnych oleistych pozostałości, które będą kapać z tłumika.
- Należy upewnić się, czy wszystkie osłony (mechanizmy zabezpieczające), pasy napędowe, odchylacze ścinków i uchwyty są prawidłowo zainstalowane i zamocowane. W ten sposób unikniecie ryzyka poważnych obrażeń ciała.

WYMIANA ŻYŁKI

- Stosować tylko żyłkę o średnicy 2,7 mm.
- Zatrzymać silnik i odłączyć kabel od świecy zapłonowej. Trzymając głowicę żyłkową odkręcić ją od szpuli obracając ją w prawą stronę.
- Nacisnąć na przycisk głowicy żyłkowej i wysunąć żyłkę.
- Nacisnąć na przycisk i przeprowadzić nową żyłkę przez oczka głowicy żyłkowej.

OSŁONA TARCZY (Rys. 13)

Kiedy nie używacie waszego ścinacza zarośli, zakładajcie zawsze na miejsce osłonę tarczy (32). Przy manipulowaniu tarczą, należy zawsze zakładać rękawice i zachować wyjątkową ostrożność.

Objaśnienie: Przed użyciem waszego narzędzia należy zawsze zdejmować osłonę tarczy. Jeżeli osłona tarczy nie jest zdjęta, mogłoby dojść do jej wyrzucenia podczas obrotów tarczy.

CZYSZCZENIE OTWORU WYLOTU SPALIN TŁUMIKA

Otwór wylotowy spalin i tłumik mogą być zatkane osadami węglowymi; wielkość tego zanieczyszczenia zależy od rodzaju stosowanego paliwa, gatunku i ilości oleju i /lub warunków użytkowania. Jeżeli moc narzędzia zauważalnie spadnie, oddajcie je do czyszczenia wykwalifikowanemu technikowi.

WYMIANA I CZYSZCZENIE FILTRA POWIETRZA (Rys. 14)

Aby zapewnić optymalną wydajność i żywotność narzędzia, należy utrzymywać w czystości filtr powietrza.

- Zdjąć pokrywę filtra powietrza odkręcając śrubę znajdującą się na pokrywie.
- Zdjąć płytę przytrzymującą, która znajduje się wewnątrz obudowy filtra powietrza.
- Zdejmijcie filtr (33) i wycyśńcie go ciepłą wodą z mydłem. Spłukać go i dokładnie osuszyć. Filtr ma optymalną wydajność gdy jest wymieniany raz w roku.
- Założyć ponownie filtr powietrza.
- Założyć na miejsce płytę przytrzymującą.
- Założyć na miejsce filtr powietrza i mocno dokręcić śrubę.

KOREK WLEWU PALIWA



OSTRZEŻENIE

Ciekący korek wlewu paliwa stwarza zagrożenie pożarowe i musi być natychmiast wymieniony.

W korku wlewu paliwa znajduje się filtr oraz zwór zwrotny, których nie da się naprawić. Zatkany filtr przeszkadza sprawnemu działaniu silnika. Jeżeli po poluzowaniu korka wlewu paliwa praca silnika poprawi się, to może to oznaczać, że zawór zwrotny jest uszkodzony lub filtr jest zatkany. Wymienić korek wlewu paliwa, jeżeli to konieczne.

ŚWIECA ZAPŁONOWA

Świeca używana z waszą podkaszarką/ścincaczem zarośli, to świeca zapłonowa TORCH L7RTC z rozstawem elektrody 0,6 -0,7 mm. Używajcie jedynie modelu zalecanego przez producenta i zmieniajcie świecę raz w roku.

PRZECHOWYWANIE (DŁUŻEJ NIŻ 1 MIESIĄC)

- Spuścić pozostałe paliwo ze zbiornika do pojemnika zatwierdzonego dla benzyny. Uruchomić silnik i odczekać aż sam zgaśnie z braku paliwa.
- Przed transportowaniem czy schowaniem waszego narzędzia, zabezpieczcie tarczę zakładając na nią osłonę tarczy.
- Oczyszczyć dokładnie całą podkaszarkę. Przechowujcie ją w dobrze przewietrzonym miejscu, poza zasięgiem dzieci. Nie chowajcie jej w pobliżu czynników żrących, jak ogrodowe produkty chemiczne czy sole odmrażające.
- Należy odnieść się do norm ISO i lokalnych przepisów dotyczących przechowywania i manipulowania paliwem. Możecie użyć pozostałe paliwo do innego narzędzia z silnikiem dwusuwowym.

ROZWIĄZYWANIE PROBLEMÓW

JEŻELI TE ROZWIĄZANIA NIE POZWOLĄ ROZWIĄZAĆ NAPOTKANEGO PROBLEMU, TO NALEŻY ZWRÓCIĆ SIĘ DO AUTORYZOWANEGO PUNKTU SERWISOWEGO RYOBI.

PROBLEM	MOŻLIWA PRZYCZYNA	ROZWIĄZANIE
Silnik nie startuje.	<ol style="list-style-type: none"> 1. Brak iskry. 2. Brak paliwa. 3. Silnik jest zalany. 4. Linkę rozrusznika trzeba ciągnąć mocniej niż wtedy, gdy była nowa. 	<ol style="list-style-type: none"> 1. Sprawdzić świecę zapłonową. Wykręcić świecę. Założyć ponownie kołpak świecy i położyć świecę na cylindrze metalowym. Pociągnąć linkę rozrusznika i obserwować czy elektroda świecy zaiskrzy. Jeżeli nie ma iskry, to powtórz ten sam test z nową świecą. 2. Nacisnąć bańkę pompki paliwowej aż do wypełnienia bańki paliwem. Jeżeli bańka nie wypełni się paliwem, to zablokowany jest układ dopływu paliwa do pompki. Skontaktujcie się z punktem naprawczym. Jeżeli bańka napełni się, oznacza to że silnik jest przypuszczalnie zalany paliwem (patrz następny punkt). 3. Wykręcić świecę zapłonową i przekręcić podkaszarkę tak, aby otwór świecy był skierowany do ziemi. Upewnijcie się, że dźwignia startera jest w pozycji otwartej (I I I) i pociągnijcie 10 do 14 razy za rozrusznik. Spowoduje to usunięcie nadmiaru paliwa z silnika. Wyczyścić i założyć świecę zapłonową. Przytrzymując spust całkowicie wciśnięty, pociągnąć trzy razy za rozrusznik przy dźwigni startera ustawionej w pozycji otwartej (I I I). Jeżeli silnik dalej nie zapala, ustawić dźwignię startera na pozycję zamkniętą (N) i postępować dalej zgodnie z instrukcjami rozdziału "Uruchamianie i zatrzymywanie" narzędzia. Jeżeli mimo to silnik nie daje się uruchomić, to należy powtórzyć powyższą procedurę, lecz przy założonej nowej świecy. 4. Skontaktujcie się z punktem naprawczym.
Silnik się uruchamia lecz nie przyspiesza.	Gaźnik wymaga regulacji.	Skontaktujcie się z punktem naprawczym.
Silnik nie uzyskuje pełnych obrotów i wydziela zbyt dużo dymu.	<ol style="list-style-type: none"> 1. Sprawdzić mieszankę paliwową. 2. Brudny filtr powietrza. 3. Gaźnik wymaga regulacji. 	<ol style="list-style-type: none"> 1. Używać świeżego paliwa i poprawić stosunek mieszanki ilości oleju do silników 2-suwowych/iłości paliwa. 2. Wyczyścić filtr powietrza. Prosimy odnieść się do rozdziału "Wymiana i czyszczenie filtra powietrza" 3. Skontaktujcie się z punktem naprawczym.

Polski















ROZWIĄZYWANIE PROBLEMÓW

PROBLEM	MOŻLIWA PRZYCZYNA	ROZWIĄZANIE
Silnik zapala, pracuje i przyspiesza, ale nie przechodzi na wolne obroty (bieg jałowy).	Gaźnik wymaga regulacji.	Skontaktujcie się z punktem naprawczym.
Tarcza dalej się obraca kiedy silnik jest na biegu jałowym.	Gaźnik wymaga regulacji.	Skontaktujcie się z punktem naprawczym.
Trawa owinęła się wokół dolnej rurki i głowicy żytkowej.	<ol style="list-style-type: none"> 1. Cięcie długiej trawy tuż przy ziemi. 2. Używajcie podkaszarki na pół gazu (przy częściowym otwarciu przepustnicy). 	<ol style="list-style-type: none"> 1. Długą trawę należy ciąć od góry w dół. 2. Używajcie podkaszarki do obrzeży na pełnych obrotach (przy pełnym otwarciu przepustnicy).
Wyciek oleju z tłumika.	<ol style="list-style-type: none"> 1. Używajcie podkaszarki na pół gazu (przy częściowym otwarciu przepustnicy). 2. Sprawdzić mieszankę paliwową. 3. Brudny filtr powietrza. 4. Gaźnik wymaga regulacji. 	<ol style="list-style-type: none"> 1. Używajcie podkaszarki do obrzeży na pełnych obrotach (przy pełnym otwarciu przepustnicy). 2. Używać świeżego paliwa i poprawić stosunek mieszanki ilości oleju do silników 2-suwowych /ilości paliwa). 3. Wyczyścić tłumik zgodnie z instrukcjami rozdziału dot. konserwacji. 4. Skontaktujcie się z punktem naprawczym.

Slovensko

SIMBOLI



Na vašem orodju boste našli enega ali več od sledečih simbolov. Prosimo vas, da se naučite, kaj ti simboli pomenijo. To je zelo pomembno za varno uporabo tega orodja.

SIMBOL	OZNAKA	RAZLAGA
	Simbol za varnostno opozorilo	Nakazuje nevarnost, opozorili ali potrebno pazljivost. Vaša pozornost je nujno potrebna!!! Gre za vašo varnost.
	Preberite Priročnik za uporabnika	Vaš priročnik vsebuje posebna sporočila za usmerjanje vaše pozornosti morebitnim skrbem glede nevarnosti kot tudi informacijam za uporabo in vzdrževanje. Prosimo vas, da si vse podane informacije skrbno preberete. Le tako lahko zagotovite učinkovito in varno uporabo orodja.
	Nosite zaščitna očala in opremo za varovanje sluha	Pri uporabi tega orodja morate nositi zaščitna očala in opremo za varovanje sluha.
	Nosite naglavno zaščito	Pri tveganju zaradi padajočih predmetov nosite naglavno zaščito.
	Ne dovolite, da se vam približajo opazovalci	Poskrbite, da bodo opazovalci oddaljeni vsaj 15 m.
	Odbijanje predmetov	Nevarnost odbijanje predmetov.
	Rezilo Tri-Arc	Rezilo Tri-Arc ustreza tej napravi in je primerno za rezanje strženastega plevela in ovjalk.
	Ne uporabljajte zobatega rezila	Naprava ni namenjena za uporabo z zobatim žagastim rezilom.
	RPM Decal	Smer vrtenja in največja hitrost vretena za rezalni priključek.
	Čevlji	Med uporabo naprave nosite neдрsečo zaščitno obutev.
	Rokavice	Nosite neдрseče trpežne rokavice.
	Kajenje prepovedano	Nikoli ne kadite v času mešanja ali dolivanja goriva.
	Gorivo	Uporabljajte le neosvinčeno gorivo, namenjeno za motorna vozila, z oktanskim številom 87 ((R+M)/2) ali višje.
	Olje	Uporabljajte sintetično 2-taktno olje za zračno hlajene motorje.

Slovensko

SIMBOLI

Na vašem orodju boste našli enega ali več od sledečih simbolov. Prosimo vas, da se naučite, kaj ti simboli pomenijo. To je zelo pomembno za varno uporabo tega orodja.

SIMBOL	OZNAKA	RAZLAGA
	Mešanje goriva in olja	Temeljito zmešajte mešanico goriva, tudi pred vsakim dolivanjem.
		Močno pritisnite in spustite glavni del 5 krat.
		Ustreza vsem predpisanim standardom v državi članici EU, kjer je bil kupljen izdelek.

Zahvaljujemo se vam za nakup kosilnice z nitko znamke Ryobi.

Vaša nova naprava, kosilnica z nitko / obrezovalnik grmovja je bila zasnovana in izdelana v skladu z visokimi standardi podjetja Ryobi glede zanesljivosti, enostavnosti uporabe in varnosti uporabnika. Če boste zanjo ustrezno skrbeli, vam bo delovala dolga leta brez težav.



OPOZORILO

Za zmanjševanje nevarnosti poškodb je nujno potrebno, da si uporabnik prebere ter v celoti razume uporabniški priročnik.



OPOZORILO

Ne uporabljajte kosilnice z nitko, dokler niste temeljito prebrali ter v celoti razumeli vseh navodil, varnostnih pravil in podobnih informacij, podanih v tem priročniku. Če podanih navodil ne boste upoštevali, lahko pride do nesreč, požara, električnega udara in hudih telesnih poškodb. Shranite priročnik za uporabnika in ga pogosto pregledajte, da boste vedno delali varno. Uporabljajte ga, ko učite druge, ki bodo uporabljali to orodje.

PREBERITE VSA NAVODILA

- Za varno uporabo morate pred uporabo kosilnice z nitko / obrezovalnika grmovja prebrati ter razumeti vsa navodila. Upošteвайте vsa varnostna navodila. V primeru, da ne upošteвате kateregakoli od sledečih navodil, lahko to ima za posledico hude telesne poškodbe.
- Ne dovolite, da bi ta izdelek uporabljali otroci ali neuke osebe.

- Nikoli ne zaženite motorja v zaprtem ali slabo prezračevanem prostoru, saj je vdihovanje izgorevalnih plinov življenjsko nevarno.
- Pred vsako uporabo očistite območje, kjer boste delali. Odstranite vse predmete, na primer kamne, razbito steklo, žeblje, žice ali vrvice, ki bi jih rezalna nitka lahko izvrgla ali pa bi se lahko zapletli v glavo kosilnice ali v rezilo.
- V času uporabe te enote morate zmeraj nositi popolno zaščito za oči kot tudi opremo za varovanje sluha.
- Oblecite si močne dolge hlače, škornje in rokavice. Nikoli ne nosite ohlapnih oblačil, kratkih hlač, katerega koli nakita ter z napravo nikoli ne delajte bosonogi.
- Zvežite dolge lase tako, da so nad višino ramen. Le tako lahko preprečite, da se lasje zamotajo v gibljive oz. premikajoče se dele.
- Poskrbite, da bodo opazovalci, otroci in živali oddaljeni vsaj 15 m.
- Ne uporabljajte te enote, če ste utrujeni, bolni, pod vplivom alkohola ali drog ali v primeru, da jemljete zdravila.
- Ne delajte v slabih svetlobnih pogojih.
- Pazite na varen stop in ravnotežje. Ne poizkušajte preveč iztegniti rok. Če se preveč iztegnete, lahko izgubite ravnotežje ali se dotaknete vročih površin.
- Poskrbite, da so vsi deli vašega telesa proč od premikajočih se delov.
- Nikoli se ne dotikajte področja okoli glušnika ali valja kosilnice z nitko /obrezovalnika grmovja, saj se ti deli med obratovanjem močno segrejejo.
- Pred vsakim popravilom oz. opravljanjem nastavitve, z izjemo nastavitve uplinjača, morate zmeraj ugasniti motor in odstraniti vžigalno svečko.

Slovensko

PREBERITE VSA NAVODILA

- Pred vsako uporabo morate enoto pregledati, ali so morebiti prisotne majave sponke, ali enota pušča gorivo ipd. Pred uporabo morate zamenjati vse morebiti poškodovane dele.
- Glava kosilnice ali rezilo se bosta vrtela med opravljanjem nastavitve uplinjača.
- Objavljeno je bilo, da so lahko vibracije ročnih orodij pri določenih posameznikih eden od razlogov za stanje, ki se imenuje Raynaud-ov sindrom. Simptomi lahko vključujejo mravljinčavost, odrevenelost in spreminjanje barve prstov, predvsem pri uporabi v hladnih okoljih. Dedni dejavniki, izpostavljenost hladnemu in vlažnemu okolju, prehrana, kajenje in izkušnost uporabnika so lahko razlogi za razvoj teh simptomov. Trenutno še ni znano, ali vibracije ali daljša uporaba orodja sploh, in če, v kolikšni meri, prispevajo k temu stanju. Sicer pa lahko uporabnik ukrepa za možno zmanjšanje učinkov vibracij:
 - a) Pri hladnem vremenu poskrbite, da je vaše telo toplo. Pri uporabi orodja morate nositi zaščitne rokavice. Tako boste prispevali k temu, da bodo roke in zapestja topla. Objavljeno je bilo, da je mrzlo vreme eden od glavnih dejavnikov za nastanek Raynaud-ovega sindroma.
 - b) Po vsaki uporabi se morate gibati, da pospešite krvni obtok.
 - c) Zagotovite zadostno število odmorov med delom. Zmanjšajte število dnevne izpostavljenosti. Če opazite enega od simptomov, značilnega za to stanje, morate nemudoma prekiniti uporabo ter se o teh simptomih posvetovati s svojim zdravnikom.
- Poskrbite, da je orodje zmeraj v dobro vzdrževanem stanju. Pritegnite sponke in zamenjajte obrabljene dele.
- Mešajte in hranite gorivo le v vsebniku, ki je primeren za gorivo.
- Mešajte gorivo le na prostem, kjer ni isker ali plamenov. Obrišite morebiti polito gorivo. Po dolivanju goriva se morate od mesta, kjer ste dolili gorivo, oddaljiti za najmanj 9 metrov.
- Pred dolivanjem goriva in shranjevanjem orodja morate ugasniti motor in počakati, da se le-ta v celoti ohladi.
- Počakajte, dokler se motor ni v celoti ohladil. Preden orodje prevažate z vozilom, morate sprazniti posodo za gorivo in jo zavarovati tako, da se med samim prevozom ne more premikati.

POSEBNA VARNOSTNA NAVODILA

- V primeru, da glava kosilnice počí, se odkruši ali kako drugače poškoduje, jo je treba zamenjati. Prepričajte se, da sta glava kosilnice ali rezilo pravilno nameščena in dobro pritrjena. V nasprotnem primeru lahko pride do težkih telesnih poškodb.
- Prepričajte se, da so vsi ščitniki, jermeni, deflektorji in ročaji pravilno in čvrsto pritrjeni.
- Nitko v glavi kosilnice zamenjajte samo s tisto, ki jo dobavi proizvajalec. Nikoli ne uporabljajte drugih priključkov za rezanje.
- Nikoli ne uporabljajte orodja, če varnostni ščitnik ni nameščen ali če le-ta ni v brezhibnem stanju.
- Med košnjo trdno držite oba ročaja. Glava kosilnice se mora vedno nahajati pod višino pasu. Nikoli ne kosite tako, da bi bila glava kosilnice 76 cm ali več nad tlemi.

POSEBNA VARNOSTNA NAVODILA ZA UPORABO OBREZOVALNIKA GRMOVJA IN REZILA

- Po zaustavitvi motorja pustite, da se rezilo vrti v gosti travi ali v strženastem plevelu, dokler se ne zaustavi.
- Nikoli ne uporabljajte obrezovalnika grmovja, če varnostni ščitnik ni dobro pritrjen ali če ni v brezhibnem stanju.
- Pri nameščanju ali odstranjevanju rezil uporabljajte močne rokavice.
- Preden poskušate odstraniti predmet, ki je obtičal v rezilu, ali pred odstranjevanjem in nameščanjem rezila, vedno zaustavite motor in odstranite kabel vžigalne svečke.
- Ne poskušajte se dotakniti ali zaustaviti vrtečega rezila.
- Rezilo se premika tudi potem, ko je motor zaustavljen ali ko sprostimo stikalo dušilne lopute, ter lahko povzroči poškodbo. Nadzirajte napravo, dokler se rezilo popolnoma ne zaustavi.
- Zamenjajte rezilo, ki je poškodovano. Pred vsako uporabo preverite ali je rezilo pravilno nameščeno in trdno pritrjeno. V nasprotnem primeru lahko pride do težkih telesnih poškodb.
- Rezilo TRI-ARC zamenjajte samo s takim, ki je namenjeno za uporabo s tem obrezovalnikom grmovja in ga dobavi proizvajalec. Ne uporabljajte nobenega drugega rezila.

Slovensko

POSEBNA VARNOSTNA NAVODILA ZA UPORABO OBREZOVALNIKA GRMOVJA IN REZILA

- Rezilo TRI-ARC je primerno za samo za rezanje strženastega plevela in ovijalk. Ne uporabljajte orodja za noben drug namen. Nikoli ne uporabljajte rezila TRI-ARC za rezanje lesenih delov grmovja.
- Pri uporabi naprave z rezilom bodite izredno previdni. Ob stiku vrtljivega rezila s predmetom, ki ga ne more prerezati, lahko pride do reakcije odboja rezila. Tak stik lahko povzroči, da se rezilo za trenutek zaustavi in nenadoma "odbije" napravo stran od predmeta, ob katerega je udarilo. Reakcija je lahko tako silovita, da uporabnik izgubi nadzor nad napravo. Do odboja rezila lahko pride brez opozorila, če je delovanje rezila počasno, ovirano ali zatikajoče. Še posebej velika možnost, da pride do tega, je na mestih, kjer težko vidimo material, ki ga režemo. Za lažje in varnejše rezanje se plevelu, ki ga režete, približajte od desne na levo. V primeru da orodje naleti na nepričakovan predmet ali lesen hloh, lahko tako ravnanje zmanjša reakcijo odboja.
- Nikoli ne režite materiala s premerom večjim od 13 mm.
- Med uporabo kosilnice z nitko / obrezovalnika grmovja vedno nosite naramni jermen in ga nastavite v udoben položaj za delo. Med rezanjem z rezilom vedno trdno držite oba ročaja. Rezilo držite proč od telesa in izpod ravni pasu. Nikoli ne delajte z obrezovalnikom grmovja tako, da bi bilo rezilo 76 cm ali več nad tlemi.
- Pred shranjevanjem naprave ali med njenim prevozom rezilo prekrijte s ščitnikom za rezilo. Pred uporabo naprave vedno odstranite ščitnik rezila. Če ga ne odstranite, lahko ščitnik rezila postane leteči predmet, ko se začnejo obračati rezila.

ZNAČILNOSTI

Teža

- Brez goriva, brez priključka za rezanje 7,52 kg
- Z rezilom 7,87 kg
- Z glavo kosilnice 7,72 kg

Kapaciteta posode za gorivo	1230 cm ³
Širina košnje	415 mm
Prostornina motorja	30 cc
RBC-52SB	51,7 cc
RBC-40SB	40 cc

Največja moč motorja

(v skladu s standardom ISO 8893)

RBC-52SB	1,4 kw / 1,9 HP
----------	-----------------

RBC-40SB	1,27 kw / 1,7 HP
Največja hitrost vrtenja vretena	10.000 min ⁻¹
Hitrost motorja (hitrost vrtenja)	
pri največji priporočeni hitrosti vretena	12.500 min ⁻¹
Hitrost motorja (hitrost vrtenja)	
pri prostem teku motorja	2.250-2.750 min ⁻¹
Poraba goriva (v skladu s standardom ISO 8893) pri največji obremenitvi (zmogljivosti) motorja	0,85 kg/h
Določena poraba goriva (v skladu s standardom ISO 8893) pri največji obremenitvi (zmogljivosti) motorja	0,45 kg/h
Raven vibracij pri prostem teku motorja	
- Levi ročaj	7,3 m/s ²
- Desni ročaj	7,5 m/s ²
Raven vibracij pri obratovanju	
- Levi ročaj	7,2 m/s ²
- Desni ročaj	7,5 m/s ²
Raven zvočnega tlaka (v skladu s standardom EN ISO 11806:1997, ISO 7917:1987)	102 dB(A)
Raven jakosti zvoka (v skladu s standardom ISO 10884)	115 dB(A)

OPIS

1. M6 ključ
2. Luknja v ohišju zobnika
3. Luknja v podložki gornje prirobnice
4. Podložka gornje prirobnice
5. Pokrov rezila
6. Rezilo
7. Privihana podložka
8. Podložka
9. Matica rezila
10. Ohišje zobnika
11. Ključ vžigalne svečke
12. Glava kosilnice
13. Konektor
14. Izmetni kanal za travo
15. Vijak za izmetni kanal za travo
16. Zaporni jeziček
17. Zareza
18. Ročaj
19. Spodnja sponka
20. Vreteno
21. Stikalo dušilne lopute
22. Gornja sponka
23. Zapah
24. Obešalo za jermen
25. Hitra spojka z navojem
26. Montažna opora

Slovensko

OPIS

27. Najboljše področje za košnja
28. Nevarno področje za košnja
29. Stikalo za vžig
30. Gumb vbrizgalke
31. Vzvod
32. Ščitnik rezila
33. Filter

MONTAŽA

ROČAJ (SI. 2)

- Balanco (18) namestite v spodnjo sponko (19) na ohišju vretena (20).
Opomba: Stikalo dušilne lopute (21) mora biti nameščeno desno od operaterja.
- Gornjo sponko (22) postavite zgoraj in pritegnite vse štiri vijake M5 x 25.
- Da operaterju omogočite dober nadzor, nastavite balanco v udoben pokončen položaj.

PRITRDITEV RAMENSKEGA JERMENA (SI. 3)

- Zaponko (23) na ramenskem jermenu pripnite na obešalo za jermen (24).
- Obešalo za ramenski jermen nastavite v uravnotežen položaj, tako da rezilo ali rezalni priključek visita od 100 mm do 300 mm nad površino tal.
Opomba: Za hitro sprostitvev naprave z ramenskega jermena naglo potegnite ročico za hitro sprostitvev (25).

UPORABA VARNOSTNEGA ŠČITNIKA IN ŠČITNIKA ZA REZILNO (SI. 4)

Opomba: Pri pretvorbi obrezovalnika v kosilnico oz. kosilnice v obrezovalnik vedno uporabljajte ustrezni varnostni ščitnik/ščitnik za rezilo.

ŠČITNIK ZA REZILNO (SI. 5)

- Ščitnik rezila pritrđite na montažno oporo (26); vse štiri vijake (M5x16) z dna ščitnika rezila montirajte skozi montažno ploščo v montažno oporo.
- S pomočjo priloženega izvijača dobro zategnite vse štiri vijake.
Opomba: Če uporabljate glavo kosilnice (12), mora biti ščitnik nitke pritrjen na ščitnik rezila.

VARNOSTNI ŠČITNIK (SI. 15)

- Izmetni kanal za travo (14) pritrđite na ščitnik rezila tako, da vstavite zaporna jezička (16) v zarezi (17).

- S pomočjo priloženega izvijača dobro zategnite vijak.



OPOZORILO

Da zmanjšate nevarnost resnih telesnih poškodb, vedno zaustavite motor in odstranite kabel vžigalne svečke pred opravljanjem nastavitvev, npr. menjavo rezalnih glav.

PRETVORBA OBREZOVALNIKA ZA GRMOVJE V KOSILNICO Z NITKO

ODSTRANITEV REZILA (SI. 7)

- Ključ M6 (1) vstavite skozi luknjo ohišja zobnika (2) in luknjo v podložki gornje prirobnice (3). Matico rezila (9) obračajte v smeri urnih kazalcev s pomočjo širšega konca ključa za vžigalno svečko (11), da jo odstranite.
- Odstranite podložko (8), pokrov rezila (5), privihano podložko (7), rezilo (6) in podložko gornje prirobnice (4). Podložko gornje prirobnice in privihano podložko obdržite za namestitvev glave kosilnice.
- Izmetni kanal za travo (14) pritrđite na ščitnik rezila tako, da zaporna jezička vstavite v zarezi, ter zategnite vijak izmetnega kanala za travo z izvijačem na ključ vžigalne svečke.
Opomba: Dele obrezovalnika za grmovje spravite skupaj za kasnejšo uporabo.

NAMESTITEV GLAVE KOSILNICE (SI. 6)

- Gornjo podložko prirobnice postavite preko pogonske gredi tako, da votla stran gleda proti zobniški glavi.
- Namestite privihano podložko tako, da dvignjena sredina gleda stran od podložke gornje prirobnice.
- Ključ M6 vstavite skozi luknjo na ohišju zobnika in skozi luknjo v podložki gornje prirobnice. Manjši konec konektorja (13) namestite na zobniško glavo z obračanjem v obratni smeri urnih kazalcev. Dobro pritegnite.
- Z nameščenim ključem M6 zavrtite glavo kosilnice (12) obratno od smeri urnih kazalcev na širši konec konektorja, da jo namestite. Dobro pritegnite.

PRETVORBA KOSILNICE Z NITKO V OBREZOVALNIK ZA GRMOVJE

ODSTRANITEV GLAVE KOSILNICE (SI. 6)

- Vstavite ključ M6 skozi luknjo na ohišju zobnika in luknjo v podložki gornje prirobnice. Odstranite glavo kosilnice z obračanjem v smeri urnih kazalcev.
- Z nameščenim ključem M6 zavrtite konektor v smeri urnih kazalcev, da ga odstranite.

Slovensko

MONTAŽA

- Odstranite privihano podložko in podložko gornje prirobnice. Obdržite jih za namestitev rezila.
 - Zrahljajte vijak na izmetnem kanalu za travo. Odstranite izmetni kanal za travo s pritiskom na zaporna jezička ter hkrati potegnite za izmetni kanal, da ga ločite od ščitnika za rezilo.
- Opomba:** Glavo kosilnice in dele izmetnega kanala shranite skupaj za kasnejšo uporabo.

VSTAVLJANJE REZILA (SI. 7)

- Podložko gornje prirobnice postavite preko pogonske gredi tako, da votla stran gleda proti zobniški glavi.
- Centrirajte rezilo na gornjo prirobnico in pazite, da rezilo leži ravno. Namestite privihano podložko tako, da dvignjena sredina gleda stran od rezila.
- Namestite pokrov rezila in podložko na vrh.
- Namestite matico rezila z obračanjem obratno od urnih kazalcev. Vstavite ključ M6 skozi luknjo na ohišju zobnika in luknjo v podložki gornje prirobnice. Trdno zategnite matico rezila s širšim koncem ključa za vžigalno svečko.

DELOVANJE



Preberite navodila za uporabo in upoštevajte opozorila in varnostna navodila.



Nosite zaščito za oči in ušesa.



Poskrbite, da bodo opazovalci, zlasti otroci in živali, oddaljeni vsaj 15 m od območja dela.

GORIVO IN DOLIVANJE GORIVA

VARNO RAVNANJE Z GORIVOM

- Z gorivom morate zmeraj ravnati zelo previdno, saj je lahko vnetljivo.
- Mešajte gorivo le na prostem, kjer ni isker ali plamenov. Nikoli ne vdihavajte hlapov goriva.
- Goriva in olja nikoli ne smejo priti v stik s kožo.
- Goriva in olja nikoli ne smejo priti v stik z očmi. V primeru, da pridejo goriva in olja v stik z očmi, jih morate nemudoma izprati s čisto vodo. Če je draženje še zmeraj prisotno, se morate nemudoma obrniti na svojega zdravnika.
- Razlito gorivo je treba nemudoma očistiti.

MEŠANJE GORIVA

- Ta proizvod ima dvotaktni motor in zaradi tega tudi potrebuje mešano gorivo (mešanico) in olje za dvotaktne motorje. Mešajte neosvinčeno gorivo in motorno olje za dvotaktne motorje v čistem vsebniku, primernem za goriva.
- Ta motor je certificiran za obratovanje z neosvinčnim gorivom za avtomobile z oktanskim številom 87 ([R + M] / 2) ali višje.
- Nikoli ne uporabljajte mešanic goriva/olja, ki jih prodajajo na bencinskih črpalkah, saj so te mešanice primerne le za mopede in motorna kolesa itd.
- Uporabljajte izključno sintetično olje za dvotaktne motorje. Nikoli ne uporabljajte olje za avtomobile ali olje za izvenkrmne dvotaktne motorje.
- Mešajte le sintetično dvotaktno olje z gorivom, delež olja mora biti. To je razmerje 30:1.
- Temeljito zmešajte mešanico goriva, tudi pred vsakim dolivanjem.
- Zmeraj zmešajte le majhne količine. Nikoli ne zmešajte količin, ki jih ne morete uporabljati v roku 30 dni. Priporočamo dvotaktno sintetično olje, ki vsebuje stabilizator goriva.



POLNENJE POSODE ZA GORIVO

- Očistite področje okoli pokrova posode za gorivo. Tako boste preprečili onesnaževanje.
- Počasi odprite pokrov posode. Tako se bo sprostil tlak in gorivo ne bo onesnažilo pokrova.
- Previdno napolnite mešanico goriva v posodo za gorivo. Preprečite razlivanje. Preden ponovno namestite pokrov posode za gorivo, morate nujno očistiti in pregledati tesnilo.
- Nato morate takoj namestiti pokrov posode za gorivo in ga zategniti z roko. Obrišite morebiti polito gorivo. Po dolivanju goriva se morate od mesta, kjer ste dolili gorivo, oddaljniti za najmanj 9 metrov. Opomba: Čisto običajen pojav je, da nov motor povzroča dim med in po prvi uporabi.



OPOZORILO

Pred dolivanjem goriva morate zmeraj ugasniti motor. Nikoli ne dolivajte goriva v motor, ki obratuje ali ki je še vroč. Po dolivanju goriva se morate od mesta, kjer ste dolili gorivo, oddaljniti za najmanj 9 metrov. Ne kadite!

DELOVANJE



1 liter	+	33 ml	=	} 30:1
2 litra	+	67 ml	=	
3 litri	+	100 ml	=	
4 litri	+	133 ml	=	
5 litrov	+	167 ml	=	

UPORABA KOSILNICE (SI. 8)

Z desno roko primite desni ročaj kosilnice, z levo roko pa levega. Med košnjo morate kosilnico čvrsto držati z obema rokama. Kosilnico morate držati v udobnem položaju tako, da je desni ročaj približno v višini bokov.

Zmeraj uporabljajte kosilnico s polnim plinom. Visoko travo je treba kositi od zgoraj navzdol. Tako boste preprečili ovijanje trave okoli ohišja gredi in glave kosilnice, kar bi lahko imelo za posledico škode zaradi pregretja. Če se okoli glave kosilnice zavije trava, je treba motor ustaviti, odstraniti žico vžigalne svečke in odstraniti travo. Daljša neprekinjena košnja z delnim plinom lahko ima posledico puščanje olja iz dušilca zvoka.

NASVETI ZA KOŠNJO (SI. 9)

- Kosilnico držite nagnjeno proti območju košnje, saj boste tako kosili z najboljšim področjem za košnjo (27).
- Ne kosite z nevarnim področjem za košnjo (28).
- Kosite s konico nitke. Ne potiskajte glave kosilnice v nepokošeno travo.
- Žične in lesene ograje povzročajo dodatno obrabo ali celo pretrganje nitke. Nitka se hitro obrabi tudi na kamnitih in opečnih zidovih, robnikih in lesu.
- Izogibajte se drevesom in grmom. Nitka lahko poškoduje drevesno lubje, lesene ornamente, deske in drogove ograje.

UPORABA OBREZOVALNIKA GRMOVJA (SI. 10-11)

Z desno roko primite desni ročaj obrezovalnika grmovja, z levo roko pa levega. Med delovanjem orodje trdno držite z obema rokama. Obrezovalnik grmovja morate držati v udobnem položaju tako, da je desni ročaj približno v višini bokov. Obdržite dober prijem in ravnotežje na obeh nogah. Postavite se tako, da ne boste izgubili ravnotežje zaradi reakcije pri odsunku rezila.

Ramenski jermen nastavite tako, da bo obrezovalnik grmovja v ugodnem delovnem položaju in zagotovite, da bo ramenski jermen zmanjšal nevarnost stika

uporabnika z rezilom. Pri uporabi naprave z rezilom bodite izredno previdni.

Ob stiku vrtljivega rezila s predmetom, ki ga ne more prerezati, lahko pride do reakcije odboja rezila. Tak stik lahko povzroči, da se rezilo za trenutek zaustavi in nenadoma "odbije" napravo stran od predmeta, ob katerega je udarilo. Reakcija je lahko tako silovita, da uporabnik izgubi nadzor nad napravo. Do odboja rezila lahko pride brez opozorila, če je delovanje rezila počasno, ovirano ali zatikajoče. Še posebej velika možnost, da pride do tega, je na mestih, kjer težko vidimo material, ki ga režemo. Za lažje in varnejše rezanje se plevele, ki ga režete, približajte od desne na levo. V primeru da orodje naleti na nepričakovan predmet ali lesen hloh, lahko tako ravnanje zmanjša reakcijo odboja.

REZILLO TRI-ARC

Rezilo je primerno samo za strženaste plevele in ovijalke. Ko rezilo otopi, ga lahko obrnete, da podaljšate njegovo življenjsko dobo. Ne brusite rezila.

TEHNIKA REZANJA - REZILLO



OPOZORILO

Pri uporabi rezil morate biti izredno previdni, da zagotovite varno obratovanje naprave. Preberite navodila za varno uporabo naprave z rezilom v poglavju "Posebna varnostna navodila za uporabo obrezovalnika grmovja in rezil" v tem priručniku.

- Ko delate, obrezovalnik grmovja vedno držite z obema rokama. Trdno držite oba ročaja.
- Obdržite dober prijem in ravnotežje na obeh nogah. Postavite se tako, da ne boste izgubili ravnotežje zaradi reakcije pri odsunku rezila.
- Preglejte območje rezanja in odstranite vse skrite predmete, kot so steklo, kamenje, beton, letve za ograjo, žice, les, kovina itd.
- Rezil nikoli ne uporabljajte v bližini poti, ograje, stebrov, zgradb ali drugih nepremičnih predmetov.
- Nikoli ne uporabljajte rezila, s katerim ste udarili ob trd predmet, ne da bi ga pred tem pregledali, če je poškodovano. Ne uporabljajte ga, če odkrijete kakršnokoli poškodbo.
- Naprava se uporablja kot kosa za košnjo z desne na levo, s širokimi zamahi z ene na drugo stran.

ZAGON IN USTAVITEV (SI. 12; SI. 16)



OPOZORILO

Nikoli ne zaženite motorja v zaprtem ali slabo prezračenem prostoru, saj je vdihavanje izgorevalnih plinov življenjsko nevarno.

DELOVANJE

ZAGON HLADNEGA MOTORJA:

- Položite kosilnico na ravno in prazno površino. Za zagon motorja pritisnite stikalo za vžig (29) v položaj "I".
- Petkrat pritisnite gumb vbrizgalke (30).
Opomba: Ne pritisčajte stikala dušilne lopute (21) pred zagonom motorja. Če v tem času pritisnete na stikalo dušilne lopute, boste preprečili zagon motorja.
- Vzvod (31) pomaknite navzgor v položaj zaprte lopute za hladni zagon (N).
- Povlecite ročico zaganjalnika, dokler se motor ne zažene.
- Vzvod pomaknite navzdol v položaj odprte lopute za hladni zagon (I).
- Pred uporabo stroja pustite, da se motor ogreva nekaj minut.

ZAGON TOPLEGA MOTORJA:

- Položite kosilnico na ravno in prazno površino. Za zagon motorja pritisnite stikalo za vžig v položaj "I".
- Vzvod lopute za hladni zagon bi že moral biti v položaju odprte lopute (I). Povlecite vrstico zaganjalnika, dokler motor ne začne teči.

USTAVITEV MOTORJA:

Za zaustavitev motorja pritisnite stikalo za vžig v položaj "O".

VZDRŽEVANJE



POPOZORILO

Uporabljajte le originalne rezervne dele, opremo in priključke, ki jih je odobril proizvajalec. V nasprotnem primeru lahko to ima za posledico telesne poškodbe, slabo učinkovitost orodja in ugasnitev garancije.

- Rezalni priključek ne sme delovati v načinu pripravljenosti. Če ta zahteva ni izpolnjena, je treba nastaviti sklopko ali pa mora stroj nujno na vzdrževanje k usposobljenem tehniku.
- Opraviti smete le nastavitve in popravila, ki so tukaj opisana. Vsa druga popravila mora opraviti pooblaščen zastopnik proizvajalca.
- Posledice nepravilnega vzdrževanja so lahko npr. obloge ogljika, kar povzroča zmanjševanje učinkovitosti in izpust črnih oljnih ostankov, ki lahko kapljajo z dušilca zvoka.

- Za preprečevanje nevarnosti nastanka telesnih poškodb se morate prepričati, da so vsi ščitniki, jermeni, deflektorji in ročaji pravilno in čvrsto pritrjeni.

ZAMENJAVA NITKE

- Uporabljajte le nitko s premerom 2,7 mm.
- Ustavite motor in odklopite kabel vžigalne svečke. Držite glavo kosilnice in jo odvijte z naprave. Obrnite v smeri urnega kazalca.
- Pritisnite na gumb na glavi kosilnice in izvlcite vrstico.
- Pritisnite na gumb in potiskajte novo vrstico skozi ušesce na glavi kosilnice.

ŠČITNIK REZILA (SI. 13)

Kadar naprava ni v uporabi, na rezilo vedno namestite ščitnik rezila (32). Med rokovanjem z rezilom nosite rokavice in bodite previdni.

Opomba: Pred uporabo naprave vedno odstranite ščitnik rezila. Če ga ne odstranite, lahko ščitnik rezila postane leteči predmet, ko se začnejo obračati rezila.

ČIŠČENJE ODPRTINE ZA IZPUH IN DUŠILCA

Ovisno od vrste uporabljenega goriva kot tudi od vrste in količine uporabljene olja in/ali pogojev uporabe, lahko ostanki ogljika blokirajo odprtino za izpuh in dušilec. Če opazite padec moči vašega orodja z bencinskim pogonom, mora usposobljen tehnik te ostanke odstraniti, če želite ponovno vzpostaviti dobro učinkovitost.

ZAMENJAVA IN ČIŠČENJE ZRAČNEGA FILTRA (SI. 14)

Za ustrezno učinkovitost in dolgo "življenjsko dobo" orodja je treba zmeraj poskrbeti za to, da je zračni filter čist.

- Odvijte vijak na pokrovu zračnega filtra in odstranite pokrov.
- Odstranite pritrdilno ploščo v ohišju zračnega filtra.
- Odstranite filter (33) ter ga očistite v topli milnici. Nato ga morate izprati in počakati, dokler se posuši v celoti. Za zagotavljanje najboljše učinkovitosti priporočamo, da ga zamenjate vsaj enkrat letno.
- Namestite filter, naravnajte jezičke ter ga potisnite navznoter. Zagotovite, da so zapahi pravilno zaskočili.
- Ponovno namestite pritrdilno ploščo.
- Ponovno namestite pokrov zračnega filtra in zategnite vijak.

VZDRŽEVANJE**POKROV POSODE ZA GORIVO****OPOZORILO**

Pokrov posode, ki pušča, predstavlja nevarnost za nastanek požara.

Iz tega razloga ga je treba v tem primeru nujno zamenjati. Pokrov posode za gorivo vsebuje filter, ki ga ni treba vzdrževati, kot tudi kontrolni ventil. Zamašen filter za gorivo ima za posledico slabo zmogljivost motorja. V primeru, da se zmogljivost motorja izboljša, ko je pokrov posode za gorivo odstranjen, je možno, da je kontrolni ventil okvarjen ali da je filter zamašen. Po potrebi morate pokrov posode za gorivo zamenjati.

VŽIGALNA SVEČKA

Motor je opremljen s TORCH L7RTC z elektrodno režo 0,6 - 0,7 mm. Uporabljajte izključno to svečko ter jo zamenjajte najmanj enkrat letno.

SHRANJEVANJE (1 MESEC ALI DLJE)

- Spraznite vsebino posode za gorivo v vsebnik, ki je primeren za gorivo. Motor naj obratuje, dokler se ne ustavi samodejno.
- Očistite vse tujke s kosilnice. Shranite orodje v dobro prezračevanem prostoru, ki je zunaj dosega otrok. Zavarujte orodje pred jedkim snovem, npr. vrtnim kemikalijam in solem za odtajanje.
- Pred shranjevanjem naprave ali med njenim prevozom rezilo prekrijte s ščitnikom za rezilo.
- Upošteвайте vse ISO predpise kot tudi vse krajevne predpise za varno shranjevanje goriva in postopanje z njim. Pri drugi opremi z dvotaktnim motorjem lahko pride do povečane porabe goriva.

Slovensko

REŠEVANJE PROBLEMOV

ČE SLEDEČE REŠITVE NE ODPRAVIJO NASTALE TEŽAV, SE PROSIMO OBRNITE NA POOBLAŠČENEGA ZASTOPNIKA ZA SERVISIRANJE.

PROBLEM	MOŽEN VZROK	REŠITEV
Motor se ne zažene.	<p>1. Ni iskre.</p> <p>2. Ni goriva.</p> <p>3. Poplavljen motor.</p> <p>4. Poteg vrvi za zagon motorja je težji kot sicer.</p>	<p>1. Preverite iskro. Odstranite vžigalno svečko. Ponovno vstavite kapico vžigalne svečke in jo vstavite nazaj v kovinski valj. Potegnite vrv za zagon motorja ter pogledajte, če pride do iskre. Če ne pride do iskre, je treba ta test ponoviti z novo vžigalno svečko.</p> <p>2. Pritisnite gumb za gorivo, dokler le-ta ni v celoti napolnjena z gorivom. V primeru, da se gumb ne napolni, je primarni sistem za gorivo zamašen. Obrnite se na serviserja. Če se gumb napolni z gorivom, je motor morda zalit z gorivom (glejte naslednjo točko).</p> <p>3. Odstranite vžigalno svečko, obrnite kosilnico, tako da je luknja za vžigalno svečko obrnjena proti tlom. Preverite ali je vzvod lopute za hladni zagon v odprtem položaju () in 10 do 14 krat potegnite zaganjalno vrvico. Na ta način boste očistili odvečno gorivo iz motorja. Očistite in ponovno namestite vžigalno svečko. Do konca pritisnite na stikalo dušilne lopute in trikrat potegnite zaganjalno vrvico, medtem ko je vzvod lopute za hladni zagon v odprtem položaju (). Če motor ne vžge, pomaknite vzvod lopute za hladni zagon v položaj zaprte lopute (N) in sledite navodilom za običajni postopek zaganjanja v poglavju "ZAGON IN USTAVITEV". Če motorja še vedno ne morete zagnati, ponovite postopek z novo vžigalno svečko.</p> <p>4. Obrnite se na serviserja.</p>
Motor se zažene, vendar ne pospeši.	Uplinjač je treba nastaviti.	Obrnite se na serviserja.
Motor ne doseže končne hitrosti in nastane prekomeren dim.	<p>1. Preverite mešanico olje/gorivo.</p> <p>2. Zračni filter je onesnažen.</p> <p>3. Uplinjač je treba nastaviti.</p>	<p>1. Uporabite sveže gorivo in pravilno mešanico olja za dvotaktne motorje.</p> <p>2. Očistite začni filter, preberite poglavje "Zamenjava in čiščenje zračnega filtra".</p> <p>3. Obrnite se na serviserja.</p>

Slovensko















REŠEVANJE PROBLEMOV

PROBLEM	MOŽEN VZROK	REŠITEV
Motor se zažene, obratuje in pospešuje, vendar ne obratuje v prostem teku.	Uplinjač je treba nastaviti.	Obrnite se na serviserja.
Rezilo se vrti tudi pri hitrosti prostega teka.	Uplinjač je treba nastaviti.	Obrnite se na serviserja.
Trava se omota okoli ohišja pogonske gredi in glave kosilnice.	<ol style="list-style-type: none"> 1. Visoko travo kosite pri tleh. 2. Uporaba kosilnice z delnim plinom. 	<ol style="list-style-type: none"> 1. Visoko travo kosite od zgoraj navzdol. 2. Uporabite kosilnico s polnim plinom.
Olje kaplja z dušilca.	<ol style="list-style-type: none"> 1. Uporaba kosilnice z delnim plinom. 2. Preverite mešanico olje/gorivo. 3. Zračni filter je onesnažen. 4. Uplinjač je treba nastaviti. 	<ol style="list-style-type: none"> 1. Uporabite kosilnico s polnim plinom. 2. Uporabite sveže gorivo in pravilno mešanico olja za dvotaktne motorje. 3. Očistite v skladu z opisom v poglavju "Vzdrževanje". 4. Obrnite se na serviserja.

Hrvatski

SIMBOLI



Neki od donjih simbola mogu se pojaviti na vašem alatu. Naučite ih raspoznavati i zapamtite njihovo značenje. Točnim tumačenjem tih simbola moći ćete rabiti svoj alat s više sigurnosti i na odgovarajući način.

SIMBOL	NAZIV	ZNAČENJE
	Simbol upozorenja na sigurnosnu situaciju	Označava opasnost, upozorenje ili pripravnost. On znači: pažnja, vaša sigurnost je u pitanju!!!
	Pažljivo pročitajte ovaj Korisnički priručnik	Korisnički priručnik sadrži posebna upozorenja namijenjena tome da privuku vašu pažnju na potencijalne rizike, kao i informacije u svezi s funkcioniranjem i održavanjem vašega alata. Molimo da pažljivo pročitate ovaj priručnik da biste mogli svoj alat koristiti uz punu sigurnost i na optimalan način.
	Nosite sigurnosne naočale i štitnike za uši	Nosite sigurnosne naočale i štitnike za uši kad rabite ovaj alat.
	Nosite kacigu	Nosite kacigu ako postoji opasnost od pada predmeta.
	Posjetitelje držite na udaljenosti	Držite posjetitelje na udaljenosti od najmanje 15 m od zone rezanja.
	Rikošet	Rizik od rikošeta.
	Oštrica s tri zupca drača i nježnih biljaka.	Ovaj alat radi kao rezačica s oštricom s tri zupca i osmišljen je za rezanje
	Ne upotrebljavajte oštricu za kružnu pilu	Ovaj alat ne omogućava uporabu oštrice za kružnu pilu.
	Brzina rotacije (okretaja/min)	Smjer rotacije i maksimalna brzina alata za rezanje pri izlazu iz drveta.
	Čizme	Kad god rabite ovaj alat, nosite sigurnosne protuklizne cipele.
	Rukavice	Nosite debele i protuklizne rukavice.
	Zabranjeno pušenje	Nemojte pušiti dok miješate gorivo ili kad dopunjavate spremnik s gorivom.
	Benzin	Rabite bezolovni benzin namijenjen automobilima s oznakom oktana od 87 (ŠR+MČ/2) ili većom.
	Ulje	Upotrebljavajte sintetičko dvotaktno ulje za zrakom hlađene motore.

Hrvatski

SIMBOLI

Neki od donjih simbola mogu se pojaviti na vašem alatu. Naučite ih raspoznavati i zapamtite njihovo značenje. Točnim tumačenjem tih simbola moći ćete rabiti svoj alat s više sigurnosti i na odgovarajući način.

SIMBOL	NAZIV	ZNAČENJE
	Mješavina benzin + ulje	Dobro izmiješajte gorivo prije svakog dopunjavanja spremnika.
		Aktivirajte 5 puta gumb za startanje.
		Ovaj alat usklađen je sa svim normama i propisima zemlje Europske unije u kojoj je kupljen.

Zahvaljujemo što ste kupili proizvod Ryobi.

Vaš šišač/rezačica je osmišljen i proizveden na temelju visokih izvršnih kriterija tvrtke Ryobi, koji ju čine alatom koji je pouzdan, jednostavan za uporabu i siguran. Ako budete vodili računa da ju pravilno održavate, imat ćete koristi od alata otpornog u radu tijekom godina.



UPOZORENJE

Da bi se smanjio rizik od ozljeda, neophodno je pažljivo pročitati i razumjeti ovaj priručnik za uporabu.



UPOZORENJE

Nemojte pokušavati upotrijebiti svoj alat prije nego što ste dobro pročitali i razumjeli sve upute i sigurnosna pravila koja sadrži ovaj priručnik. Nepoštivanjem tih pravila mogle bi se izazvati nezgode poput požara, strujnih udara ili teške tjelesne ozljede. Sačuvajte ovaj priručnik za uporabu i redovito ga konzultirajte kako bi mogli raditi sasvim sigurno i informirati eventualne druge korisnike.

PROČITAJTE UPUTE U CIJELOSTI.

OPĆA SIGURNOSNA PRAVILA

- Za potpunu sigurnost u radu, molimo da pročitate i shvatite sva sigurnosna pravila prije no što počnete rabiti svoj šišač/rezačicu. Poštujte sva sigurnosna pravila. Nepoštivanje narednih sigurnosnih pravila može dovesti do teških tjelesnih ozljeda.
- Ne puštajte djeci i nestručnim osobama da rabe ovaj alat.
- Nikad ne pokrećite motor u zatvorenom ili slabo prozračenom prostoru, jer ispušni plinovi mogu biti smrtonosni.

- Oslobodite zonu rada od svih prepreka prije svake uporabe. Uklonite kamenje, otpadno staklo, klinove, metalne kabele, žice i ostale predmete koji bi se mogli izbacivati ili se zaglaviti u glavi oštrice.
- Kad rabite ovaj alat, nosite zaštitne naočale kao i štitnike za uši.
- Obucite duge i jače hlače, čizme i rukavice. Nemojte nositi široku odjeću, kratke hlače i nakit, i nikad ne radite bosih stopala.
- Ako imate dugu kosu, zakačite ju iznad razine ramena tako da se ona ne bi zaplitala u elemente u pokretu.
- Djecu, posjetitelje i životinje držite najmanje 15 m od mjesta na kojem radite.
- Ne rabite ovaj alat ako ste umorni, bolesni, pod utjecajem alkohola ili droga ili ako uzimate lijekove.
- Ne rabite ovaj alat ako je osvjetljenje za rad nedovoljno.
- Uvijek držite dobru ravnotežu tijela. Stabilno stojte na nogama i nemojte stajati predaleko od uređaja. Također pazite da ne padnete i da ne dodirnete vrele dijelove.
- Tijelo držite dalje od dijelova u pokretu.
- Ne približavajte ruke ispušnom otvoru ili cilindru šišača/rezačice jer ti dijelovi postaju vrela tijekom uporabe.
- Gledajte da uvijek zaustavite motor i izvadite svjećicu prije no što počnete s namještanjem i popravcima, osim kad namještate karburator.
- Pregledajte svoj alat prije svake uporabe i provjerite da se nije neki dio olabavio, da negdje ne istječe gorivo, itd. Zamijenite svaki oštećeni dio prije uporabe svoga alata.
- Budite vrlo oprezni, glava oštrice ili oštrica se okreće tijekom namještanja karburatora.

Hrvatski

OPĆA SIGURNOSNA PRAVILA

- Kod nekih osoba, vibracije do kojih dolazi tijekom radjenja prenosivoga alata mogu dovesti do oboljenja "Raynaudov sindrom", čiji su simptomi zujanje u uhu, obamrlost i gubitak boje na prstima, koji je generalno vidljiv kod izloženosti hladnoći. Izgleda da te simptome potiču nasljedni čimbenici, izloženost hladnoći i vlazi, određeni načini ishrane, duhan i određene radne navike. Trenutno nije poznato koja količina vibracija ili koliko duga izloženost vibracijama može uzrokovati tu bolest. Stoga, molimo da poduzmete određene mjere opreza u cilju ograničavanja svoje izloženosti vibracijama, poput sljedećih:

a) Obucite se toplo kad je vani hladno. Kad rabite ovaj alat, nosite rukavice da biste zadržali svoje ruke i članke u toplome. Izgleda u stvari da je hladnoća jedan od glavnih čimbenika pojave Raynaudovog sindroma.

b) Nakon svake uporabe, načinite nekoliko vježbi u cilju stimuliranja cirkulacije krvi.

c) Pravite redovite stanke i ograničavajte svoju dnevnu izloženost vibracijama.

Ako patite od jednog od ovih simptoma, odmah prestanite rabiti svoj šišač i konzultirajte se s liječnikom.

- Molimo držite svoj alat u dobrome stanju, i da provjeravate jesu li dijelovi dobro učvršćeni i zamjenjujete sve oštećene dijelove.
- Miješajte i čuvajte gorivo u kantici namijenjenoj za držanje benzina.
- Miješajte i sipajte gorivo na otvorenome, daleko od bilo kakvih iskri ili plamena. Pazite da obrišete svaki trag goriva koje se eventualno razlilo. Udaljite se najmanje 9 metara od mjesta gdje ste punili spremnik za gorivo prije no što pokrenete motor.
- Zaustavite motor i sačekajte da se ohladi prije no što počnete dosipati gorivo ili prije odlaganja alata.
- Prije nego što ćete prevoziti šišač u vozilu, provjerite je li motor ohlađen, ispraznite spremnik i učvrstite alat da se on ne bi pokretao tijekom prijevoza.

POSEBNA SIGURNOSNA PRAVILA ZA ŠIŠAČE

- Zamijenite glavu oštrice ako je ona napuknuta, raspucana ili na bilo koji način oštećena. Osigurajte da glava oštrice ili oštrica bude ispravno montirana i dobro učvršćena. Nepoštivanjem ovog pravila može se dovesti do teških tjelesnih ozljeda.

- Osigurajte da su sredstva za zaštitu, pojasevi, pretinci za izbacivanje bilja i ručke korektno instalirani i dobro učvršćeni.
- U slučaju zamjene oštrice za rezanje, rabite samo onu oštricu koju je preporučio proizvođač. Ne rabite nikakvo drugo sredstvo za rezanje.
- Nikad ne rabite svoj alat ako pretinac za izbacivanje bilja nije na mjestu i u dobrom stanju.
- Držite svoj alat čvrsto za dvije ručke dok ga rabite. Pazite da držite glavu oštrice ispod razine svog struka. Nikad ne pokušavajte rezati ako se glava oštrice nalazi na više od 76 cm od tla.

POSEBNE SIGURNOSNE UPUTE ZA REZAČICE I UPORABU OŠTRICE

- Nakon što ste zaustavili motor, ostavite oštricu koja se okreće u dubokoj travi ili šipražju sve dok se ne prestane vrtjeti.
- Ne upotrebljavajte rezačicu ako poklopac oštrice nije ispravno postavljen i pričvršćen ili ako nije u dobrom stanju.
- Kad postavljate ili uklanjate oštricu, nosite debele rukavice.
- Gleđajte da uvijek zaustavite motor i otpojite nit svječice prije no što pokušate izvaditi ono što se zaglavilo u oštrici i postaviti ili ukloniti oštricu.
- Ne pokušavajte dodirnuti oštricu ili je zaustaviti dok se okreće.
- Oštrica koja se okreće po inerciji nakon što je motor zaustavljen ili otponac otpušten može uzrokovati teške ozljede. Pazite da zadržite kontrolu nad alatom sve dok se oštrica nije sasvim prestala okretati.
- Zamijenite sve oštećene oštrice. Prije svake uporabe provjerite je li oštrica ispravno postavljena i dobro pričvršćena. Nepoštivanje ovog pravila može dovesti do teških tjelesnih ozljeda.
- U slučaju zamjene oštrice, rabite samo oštricu s tri zupca namijenjenu vašoj rezačici. Ne rabite niti jedan drugi model oštrice.
- Oštrice s tri zupca osmišljene su samo za rezanje drača i nježnih biljki. Ne rabite vaš alat za druge primjene. Nikad ne rabite oštricu s tri zupca za rezanje grmlja.
- Budite iznimno oprezni dok se koristite alatom koji je opremljen oštricom. Kad oštrica dođe u dodir s nečim što ne može rezati, može doći do poskakivanja. Taj kontakt na trenutak može izazvati naglo zaustavljanje oštrice i odjednom gurnuti alat u suprotnom smjeru od tog objekta.

Hrvatski

POSEBNE SIGURNOSNE UPUTE ZA REZAČICE I UPORABU OŠTRICE

Ova reakcija mogla bi biti vrlo nagla te korisnik može izgubiti nadzor nad alatom. Do poskakivanja može doći ako oštrica naiđe na prepreku, ako se blokira ili savije. Vjerojatnije je da će do poskakivanja doći u zoni gdje se dobro ne vidi dio koji režete. Kako biste osigurali dobre i sigurne uvjete rada, šikaru režite pokretom s desna prema lijevo. Ako se na putu oštrice nađe neki predmet ili komad drveta, takav pokret može umanjiti učinak poskakivanja.

- Nikad ne režite dijelove čiji promjer je veći od 13 mm.
- Dok rabite rezačicu uvijek upotrebljavajte naramenice i podesite ih tako da dobijete udoban položaj pri radu. Dok režete, držite svoj alat čvrsto za dvije ručke. Oštricu uvijek držite dalje od tijela i ispod razine struka. Nikad ne rabite rezačicu tako da se oštrica nalazi na više od 76 cm od tla.
- Prije odlaganja ili transporta alata, zaštitite oštricu s tri zupca zaštitom. Uvijek skinite zaštitu oštrice prije uporabe alata. Ako zaštita oštrice nije skinuta, mogla bi biti odbačena pri okretanju oštrice.

KARAKTERISTIKE PROIZVODA

Težina

- Bez goriva i sustava za rezanje	7,52 kg
- S oštricom	7,87 kg
- S glavom oštrice	7,72 kg

Kapacitet spremnika 1230 cm³

Veličina rezanja 415 mm

Cilindar

RBC-52SB	51,7 cc
RBC-40SB	40 cc

Maksimalni rad motora

(sukladno s ISO 8893)

RBC-52SB	1,4 kW / 1,9 HP
RBC-40SB	1,27 kW / 1,7 HP

Maksimalna brzina rotiranja

Režim motora u odnosu na 10000 okretaja/min

brzinu rotiranja max. 12500 okretaja/min

Režim motora u mirovanju 2250-2750 okretaja/min

Potrošnja goriva

(sukladno s ISO 8893)

kod maksimalnog rada motora 0,85 kg/h

Posebna potrošnja goriva

(sukladno s ISO 8893)

kod maksimalnog rada motora 0,45 kg/h

Razina vibracija u mirovanju

- lijeva ručka	7,3 m/s ²
- desna ručka	7,5 m/s ²

Razina vibracija u punom režimu

- lijeva ručka	7,2 m/s ²
- desna ručka	7,5 m/s ²

Zvučni tlak (sukladno s EN ISO

11806:1997, ISO 7917:1987) 102 dBA

Zvučna snaga

(sukladno s ISO 10884) 115 dBA

OPIS

1. Šesterokutni ključ M6
2. Otvor u glavi zupčanika
3. Utor gornje prirubnice
4. Gornja prirubnica
5. Donja prirubnica
6. Oštrica
7. Šuplji podložak
8. Disk
9. Matica za blokiranje oštrice
10. Glava zupčanika
11. Ključ svječiće
12. Glava oštrice
13. Pogonska osovina
14. Pretinac za izbacivanje bilja
15. Vijak pretinca za izbacivanje bilja
16. Zasuni
17. Oznaka
18. Ručka
19. Donji nosač
20. Gornja cijev
21. Ručka za ubrzavanje
22. Gornja spona
23. Kopča
24. Naramenice
25. Jezičac za brzo skidanje
26. Nosač za učvršćivanje
27. Zona rezanja maksimalne efikasnosti
28. Zona rezanja koja predstavlja opasnost
29. Sklopka
30. Gumb za startanje
31. Ručica startera
32. Zaštita oštrice
33. Filtar

POSTAVLJANJE

RUČKA (slika 2)

- Postavite glavnu ručku (18) na donju sponu (19) pričvršćenu na cijev (20).

Napomena: Otponac za ubrzavanje (21) treba biti ugrađen s desne strane korisnika.

- Postavite gornji nosač iznad ručke i stegnite četiri vijka M5x25.

Hrvatski

POSTAVLJANJE

- Podesite položaj ručke tako da dobijete udoban položaj pri radu koji vam omogućava kontrolu nad alatom.

POSTAVLJANJE NARAMENICA (slika 3)

- Pričvrstite kopču (23) naramenica na prsten za učvršćivanje (24) koji se nalazi na gornjoj cijevi.
 - Podesite položaj prstena za učvršćivanje na cijevi kako biste dobili udoban i stabilan položaj pri radu i to tako da se oštrica ili glava oštrice nalaze između 100 i 300 mm iznad tla.
- Napomena:** Kako biste jednostavno odvojili naramenice od alata, naglo povucite jezičac za brzo skidanje (25).

UPORABA PRETINCA ZA IZBACIVANJE BILJA I POKLOPACA OŠTRICE (slika 4)

Napomena: Kad rezačicu pretvarate u šišač i obratno, provjerite upotrebljavate li odgovarajući zaštitni dio (poklopac za oštricu/pretinac za izbacivanje bilja).

POKLOPAC OŠTRICE (slika 5)

- Pričvrstite štitičnik oštrice za nosač za učvršćivanje (26) tako što ćete četiri vijka (M5x16) provesti u ploču za montiranje, ispod štitičnika oštrice, a zatim u nosač za učvršćivanje.
 - Čvrsto stegnite četiri vijka pomoću isporučenog odvijača.
- Napomena:** Kad upotrebljavate glavu oštrice (12), zaštita glave oštrice treba biti postavljena.

PRETINAC ZA IZBACIVANJE BILJA (slika 15)

- Pričvrstite pretinac za izbacivanje bilja (14) na štitičnik oštrice umetanjem tri zasuna (16) u dva nareza (17).
- Čvrsto stegnite vijak pomoću isporučenog odvijača.



UPOZORENJE

Uvijek zaustavite motor i izvadite svječiću prije no što počnete s namještanjem poput promjene sustava za rezanje. Tako ćete izbjeći opasnost od teških tjelesnih ozljeda.

PRETVARANJE REZAČICE U ŠIŠAČ

SKIDANJE OŠTRICE (slika 7)

- Umetnite šesterokutni ključ M6 (1) u otvor glave zupčanika (2) i u utor gornje prirubnice (3). Okrenite maticu za blokiranje oštrice (9) prema desno pomoću

šireg dijela ključa za svječiću i zatim skinite maticu.

- Skinite disk (8), šuplji podložak (5), donju prirubnicu (6), oštricu i gornju prirubnicu (4). Sačuvajte gornju i donju prirubnicu za postavljanje glave oštrice.
 - Pričvrstite pretinac za izbacivanje bilja (14) na štitičnik oštrice umetanjem dva zasuna u nareze. Stegnite zatim vijak pretinca za izbacivanje bilja pomoću dijela odvijača ključa za svječiću.
- Napomena:** pažljivo pospremite dijelove rezačice za kasniju uporabu.

POSTAVLJANJE GLAVE OŠTRICE (slika 6)

- Umetnite gornju i donju prirubnicu na osovinu i okrenite ih tako da su ispravno umetnute.
- Umetnite šesterokutni ključ u otvor glave zupčanika i u utor gornje prirubnice. Postavite uži dio pogonske osovine s navojima (13) na osovinu i okrenite prema lijevo. Čvrsto stegnite.
- Dok je klin za blokiranje u otvoru glave zupčanika i u utoru gornje prirubnice, postavite oštricu (12) na najširi dio pogonske osovine s navojima i okrenite prema desno. Čvrsto stegnite.

PRETVARANJE ŠIŠAČA U REZAČICU

SKIDANJE GLAVE OŠTRICE (slika 6)

- Umetnite šesterokutni ključ u otvor glave zupčanika i u utor gornje prirubnice. Uklonite glavu oštrice okrećući je prema desno.
 - Ostavljajući šesterokutni ključ u otvoru glave zupčanika i u utoru prirubnice oštrice, okrenite pogonsku osovinu s navojima prema desno kako biste je skinuli.
 - Skinite donju i gornju prirubnicu. Sačuvajte ih za postavljanje oštrice.
 - Otpustite vijak pretinca za izbacivanje bilja. Skinite pretinac za izbacivanje bilja tako što ćete pritisnuti dva zasuna i povlačiti pretinac prema dolje kako biste ga oslobodili od štitičnika oštrice.
- Napomena:** pažljivo pospremite glavu oštrice i pretinac za izbacivanje bilja za kasniju uporabu.

POSTAVLJANJE OŠTRICE (slika 7)

- Postavite gornju i prirubnicu na osovinu i okrenite je tako da je ispravno umetnuta u glavu zupčanika.
- Umetnite oštricu na gornju prirubnicu.
- Umetnite donju pločicu na osovinu, tako da šuplji dio pločice bude uz otvor oštrice.
- Umetnite zatim šuplji podložak, zatim disk.

Hrvatski

POSTAVLJANJE

- Umetnite maticu za blokiranje oštrice tako što ćete je okrenuti prema lijevo. Umetnite šesterokutni ključ u otvor glave zupčanika i u utor gornje prirubnice. Čvrsto stegnite maticu za blokiranje oštrice pomoću šireg dijela ključa za svjećicu.

UPORABA



Pročitajte korisnički priručnik i poštujujte upozorenja i sigurnosna pravila.



Nosite sigurnosne naočale i štitnike za uši.



Držite posjetitelje, osobito djecu i životinje, na udaljenosti od najmanje 15 m od zone rezanja.

GORIVO I DOPUNJAVANJE SPREMNIKA

POTPUNO SIGURNO RUKOVANJE GORIVOM

- Uvijek rukujte gorivom s oprezom; ta tvar je jako zapaljiva.
- Uvijek miješajte i usipajte gorivo na otvorenome, daleko od bilo kakve iskre ili plamena. Ne udišite isparenja od goriva.
- Izbjegavajte kontakt s benzinom i uljem.
- Izbjegavajte svaki dodir benzina i ulja s očima. Ako vam benzin ili ulje prsnu u oči, odmah ih isperite čistom vodom. Ako je iritacija još uvijek prisutna, odmah konzultirajte liječnika.
- Odmah obrišite svaki trag goriva koje se eventualno razililo.

MIJEŠANJE GORIVA

- Vaš alat funkcionira s dvotaktnim motorom kojemu je potrebna mješavina benzina i dvosintetiziranog ulja. Miješajte bezolovni benzin i dvosintetizirano ulje u odgovarajućoj posudi posebno namijenjenoj za držanje benzina.
- Motor funkcionira s bezolovnim benzinom za vozila s oktanskim pokazateljem od 87 (ŠR + MČ / 2) ili više.
- Ne rabite mješavine benzin/ulje koje se prodaju na benzinskim crpkama, posebno mješavine za motore, motor-bicikle, itd.
- Rabite samo jedno dvosintetizirano ulje. Ne rabite ulje za motore za vozila niti dvosintetizirano ulje za glisere.
- Miješajte dvosintetizirano ulje i benzin u odnosu od

30:1.

- Dobro izmiješajte gorivo prije svakog nadopunjavanja spremnika.
- Miješajte gorivo u malim količinama: nemojte miješati gorivo za više od mjesec dana. Mi vam također preporučamo da rabite dvosintetizirano ulje koje sadržava stabilizator za gorivo.



PUNJENJE SPREMNIKA

- Očistite spremnik oko čepa da se gorivo ni na koji način ne bi onečistilo.
- Lagano odvijte čep spremnika da bi se olabavio tlak i da se gorivo ne bi razasulo oko čepa.
- Sipajte mješavinu goriva u spremnik s oprezom, da se ne bi razlijevalo.
- Prije no što ponovno zavijete čep, očistite spoj i osigurajte se da je u dobrome stanju.
- Obrišite svaki trag goriva koje se eventualno izlilo. Udaljite se najmanje 9 m od mjesta gdje ste dopunjavali spremnik gorivom prije no što pokrenete motor.

Napomena: Normalno je da se iz motora ispušta dim tijekom prve uporabe, a ponekad i poslije toga.



UPOZORENJE

Uvijek zaustavite motor prije no što ćete puniti spremnik. Nikad ne puniti spremnik alata dok je motor u radu ili dok je još vruć. Udaljite se najmanje 9 m od mjesta gdje ste punili spremnik gorivom prije no što pokrenete motor. Nemojte pušiti!



1 Litar	+	33 ml	=	} 30:1
2 Litara	+	67 ml	=	
3 Litara	+	100 ml	=	
4 Litara	+	133 ml	=	
5 Litara	+	167 ml	=	

UPORABA ŠIŠAČA (slika 8)

Desnu ručku šišača držite desnom rukom, a lijevu lijevom rukom. Čvrsto držite alat objema rukama tijekom cijele uporabe. Šišač treba držati u ugodnom radnom položaju, tako da desna ručka stoji otprilike u razini kuka.

Hrvatski

UPORABA

Uvijek rabite svoj šišač u punom režimu. Režite visoko bilje odozgor prema dole da se bilje ne bi omotavalo oko osovine ili glave oštrice, jer bi to moglo dovesti do pregrijavanja motora. Ako se bilje omota oko glave oštrice, zaustavite motor, isključite utičnicu iz utikača i uklonite nakupljeno bilje. Dužom uporabom na nižem režimu dovest će do istakanja ulja kroz ispušni izvod.

SAVJETI KOD REZANJA (slika 9)

- Držite svoj šišač nagnutu ka zoni rezanja - pogledati zonu rezanja maksimalne efikasnosti (27).
- Ako ne nagnete svoj šišač ispravno, rezanje se može pokazati opasnim - vidi zonu rezanja koja predstavlja opasnost (28).
- Krajevi oštrice su ti koji režu; stoga ne uranjajte glavu oštrice u visoko bilje.
- Kontaktom s bodljikavom žicom, ogradama, zidovima, pločnicima ili drvotom, oštrica se brže troši, a može se i razbiti.
- Izbjegavajte kontakt s drvećem i grmljem. Kora drveća, drveni obrubi, pregrade i ograde od stupaca mogu se oštetiti od oštrice.

UPORABA REZAČICE (slike 10-11)

Desnu ručku rezačice držite desnom rukom, a lijevu lijevom rukom. Čvrsto držite alat objema rukama tijekom cijele uporabe. Rezačicu treba držati u ugodnom radnom položaju, tako da desna ručka stoji otprilike u razini kuka. Dobro stojite na nogama kako biste imali dobru ravnotežu i kontrolu nad alatom. Tako ćete izbjeći gubitak ravnoteže tijekom rada u slučaju poskakivanja oštrice. Podesite remen tako da dobijete udoban položaj pri radu. Remen omogućava držanje oštrice na dobroj udaljenosti od tijela.

Budite iznimno oprezni dok se koristite alatom koji je opremljen oštricom. Kad oštrica dođe u dodir s nečim što ne može rezati, može doći do poskakivanja.

Taj kontakt na trenutak može izazvati naglo zaustavljanje oštrice i odjednom gurnuti alat u suprotnom smjeru od tog objekta. Ova reakcija mogla bi biti vrlo nagla te korisnik može izgubiti nadzor nad alatom. Do poskakivanja može doći ako oštrica naiđe na prepreku, ako se blokira ili savije. Vjerojatnije je da će do poskakivanja doći u zoni gdje se dobro ne vidi dio koji režete. Kako biste osigurali dobre i sigurne uvjete rada, šikaru režite pokretom s desna prema lijevo. Ako se na putu oštrice nađe neki predmet ili komad drveta, takav pokret može umanjiti učinak poskakivanja.

OŠTRICA S TRI ZUPCA

Oštrice s tri zupca osmišljene su samo za rezanje drača i njeznjih biljki. Ako je oštrica tupa, možete je okrenuti kako biste mogli nastaviti upotrebljavati je. Ne oštrite oštricu s tri zupca.

SAVJETI ZA REZANJE OŠTRICOM



UPOZORENJE

Uvijek budite iznimno oprezni kad rukujete oštricama. Pročitajte posebne sigurnosne upute za rezačice gore u tekstu.

- Uvijek držite rezačicu objema rukama čvrsto za ručke.
- Dobro stojite na nogama kako biste imali dobru ravnotežu i kontrolu nad alatom. Tako ćete izbjeći gubitak ravnoteže tijekom rada u slučaju poskakivanja oštrice.
- Pregledajte zonu rezanja i očistite je od prepreka poput ostataka stakla, kamenja, betona, ograde, kablova, drveta, metala itd.
- Nikad ne upotrebljavajte rezačicu uz putove, ograde, kolce, zgrade i ostale čvrste prepreke.
- Nikad ponovno ne upotrebljavajte oštricu koja je udarila o neki čvrsti predmet prije nego što ste provjerili je li oštećena. Ne rabite je ako je oštećena.
- Režite širokim pokretima poput bočnog metenja, s desna na lijevo.

STAVLJANJE U RAD I ZAUSTAVLJANJE REZAČICE (slike 12; slike 16)



UPOZORENJE

Nikad ne pokrećite motor u zatvorenom ili slabo prozračenom prostoru, jer ispušni plinovi mogu biti smrtonosni.

POKRETANJE HLADNOGA MOTORA

- Položite šišač postrance na slobodnu površinu. Da biste pokrenuli motor, stavite sklopku za uključivanje/isključivanje (29) na "I" (uključeno).
- Pritisnite gumb za startanje (30) 5 puta.
- **Napomena:** ne pritišćite otkopac (21) prije nego što se motor pokrenuo. Tako ćete omesti dobro stavljanje u rad alata.
- Postavite startnu polugu (31) prema gore u zatvoreni položaj (N).
- Povucite lanser sve dok se motor ne počne okretati.
- Postavite startnu polugu prema dolje u otvoreni položaj (I I I).
- Ostavite motor da se okreće nekoliko minuta prije početka uporabe alata.

Hrvatski

UPORABA

POKRETANJE VRUĆEGA MOTORA

- Položite šišač postrance na slobodnu površinu. Da biste pokrenuli motor, stavite sklopku za uključivanje/isključivanje na "I" (uključeno).
- Startna poluga već bi se trebala nalaziti u otvorenom položaju (II). Povucite lanser sve dok se motor ne počne okretati.

ZAUSTAVLJANJE MOTORA

Da biste zaustavili motor, stavite sklopku za uključivanje/isključivanje "O".

ODRŽAVANJE



UPOZORENJE

Kod održavanja, rabite samo izvorne dijelove, priključke i pribor. Nepriдрžavanjem ovog upozorenja mogu se prouzročiti loše funkcioniranje alata i teške tjelesne ozljede. Štoviše, time će se u potpunosti poništiti vaša garancija.

- Nemojte upotrebljavati sustav za rezanje dok se motor okreće u leru. U slučaju nepoštivanja ove upute, ovlašteni tehničar treba podesiti kvačilo ili odmah popraviti vaš alat.
- Obavljajte samo ona namještanja i popravke opisane u ovom priručniku. Za svaku drugu intervenciju, povjerite svoj šišač ovlaštenom servisu.
- Lošim održavanjem alata može se dovesti do prevelikih naslaga karbona koji opet mogu smanjiti efikasnost alata i dovesti do istjecanja ostataka ulja kroz ispušni izvod.
- Osigurajte da su sredstva za zaštitu, pojasevi, pretinci za izbacivanje bilja i ručke korektno instalirani i učvršćeni. Tako ćete izbjeći opasnost od teških tjelesnih ozljeda.

ZAMJENA OŠTRICE

- Rabite samo oštricu promjera 2,7 mm.
- Zaustavite motor i otpojite nit svječice. Držite glavu oštrice i odvijte je s namota tako što ćete je okrenuti prema desno.
- Pritisnite na gumb glave oštrice i odvijte oštricu.
- Pritisnite na gumb i provedite novu oštricu kroz otvor glave oštrice.

ZAŠTITA OŠTRICE (slika 13)

Uvijek stavljajte zaštitu oštrice (32) na mjesto kad ne

upotrebljavate rezačicu. Kad god rabite ovaj alat, uvijek nosite rukavice i budite vrlo oprezni.

Napomena: Uvijek skinite zaštitu oštrice prije uporabe rezačice. Ako zaštita oštrice nije skinuta, mogla bi biti odbačena pri okretanju oštrice.

ČIŠĆENJE ISPUŠNOG OTVORA I SUSTAVA

Ovisno o vrsti rabljenoga goriva, vrsti i količini rabljenoga ulja i/ili uvjetima uporabe, ispušni otvor i sustav se mogu začepliti viškom karbona. Ako utvrdite da vaš alat radi manjom jačinom, neka ga očisti kvalificirani mehaničar.

ZAMJENA I ČIŠĆENJE ZRAČNOGA FILTRA (slika 14)

Za optimalnu efikasnost i trajnost vašega alata, održavajte zračni filter čistim.

- Skinite poklopac zračnog filtra tako što ćete odvijti vijak koji se nalazi na poklopcu.
- Skinite zaštitnu pločicu koja se nalazi unutar spremišta zračnog filtra.
- Skinite filter (33) i očistite ga uz pomoć vruće vode i deterdženta. Ispirite ga i ostavite da se potpuno osuši. Za optimalnu efikasnost, mijenjajte ga jednom godišnje.
- Postavite zaštitnu pločicu na mjesto.
- Postavite poklopac zračnog filtra na mjesto i čvrsto stegnite vijak.

ČEP SPREMNIKA ZA GORIVO



UPOZORENJE

Nehermetičan čep spremnika može dovesti do rizika od zapaljenja i mora se odmah zamijeniti.

Čep spremnika sadržava filter i zaustavni ventil, koji se ne mogu popraviti. Začepljeni filter ugrožava dobro funkcioniranje motora. Ako motor radi bolje kad je čep spremnika lagano odvijen, moguće je da je zaustavni ventil pokvaren ili je filter začepljen. Po potrebi zamijenite čep spremnika.

SVJEČICA

Šišač-rezačica radi sa svjećicom TORCH L7RTC s razmakom elektroda od 0,6-0,7 mm. Rabite samo preporučeni model i zamijenite svjećicu jednom godišnje.

ODLAGANJE (NA 1 MJESEC ILI VIŠE)

- Naspite sve preostalo gorivo u spremniku u kanticu posebno namijenjenu za držanje benzina. Pustite motor da se okreće dok se sam ne zaustavi.

Hrvatski

ODRŽAVANJE

- Temeljito očistite šišač. Odložite ju u prostor dobro prozračen, van doseg a djece. Nemojte ju ostavljati u blizini korozivnih agensa kao ni baštenskih kemijskih proizvoda i soli za odmrzavanje.
- Prije odlaganja ili transporta rezačice, zaštitite oštricu zaštitom.
- Obratite se na norme ISO i na lokalne propise u svezi s odlaganjem i rukovanjem goriva. Možete rabiti preostal

gorivo kod drugog alata koji ima dvotaktni motor.

KAKO RIJEŠITI PROBLEME

AKO VAM OVA RJEŠENJA NE OMOGUĆUJU DA RIJEŠITE NASTALI PROBLEM, KONTAKTIRAJTE SVOJ OVLASŦENI SERVIS RYOBI.

PROBLEM	MOGUĆI UZROK	RJEŠENJE
Motor se ne pokreće.	<p>1. Nema iskre.</p> <p>2. Nema goriva.</p> <p>3. Motor je preplavljen.</p> <p>4. Teže je povući lanser nego kad je alat bio nov.</p>	<p>1. Ispitajte svjećicu. Uklonite svjećicu. Vratite poklopac svjećice na mjesto i postavite svjećicu na metalni cilindar. Povucite lanser i gledajte da li elektroda na svjećici proizvodi iskru. Ako se ne proizvodi nikakva iskra, ponovite ovo ispitivanje s novom svjećicom.</p> <p>2. Aktivirajte gumb za startanje dok se ne napuni gorivom. Ako se gumb za startanje ne puni, sustav napajanja gorivom je zapriječen. Kontaktirajte centar za popravke. Ako se gumb za startanje puni, motor je možda preplavljen (vidi naredni odjeljak).</p> <p>3. Uklonite svjećicu i okrenite rezačicu na način da otvor svjećice bude usmjeren prema tlu. Osigurajte se da je startna poluga u otvorenom položaju (I I I) i povucite lanser 10 do 14 puta. To bi trebalo osloboditi motor od viška goriva. Očistite i vratite svjećicu na mjesto. Sa otponcem koji je potpuno utisnut, povucite tri puta lanser sa startnom polugom u otvorenom položaju (I I I). Ako se motor ne upali, postavite startnu polugu u zatvoreni položaj (I N I) i pratite upute sadržane u odjeljku " Stavljanje u rad i zaustavljanje " alata. Ako se motor još uvijek ne pali, ponovite ove različite etape s novom svjećicom.</p> <p>4. Kontaktirajte centar za popravke.</p>
Motor se pali ali se ne ubrzava.	Treba podesiti karburator.	Kontaktirajte centar za popravke.
Motor ne postiže svoj puni režim i ispušta previše dima.	<p>1. Treba provjeriti mješavinu goriva.</p> <p>2. Zračni filtar je zaprljan.</p> <p>3. Treba podesiti karburator.</p>	<p>1. Rabite gorivo nedavno miješano, koje sadržava dobar odnos dvosintetiziranoga ulja.</p> <p>2. Očistite zračni filtar. Obratite se na odjeljak "Zamjena i čišćenje zračnoga filtra".</p> <p>3. Kontaktirajte centar za popravke.</p>
Motor se pali i ubrzava, ali ne postiže mirovanje.	Treba podesiti karburator.	Kontaktirajte centar za popravke.

Hrvatski

KAKO RIJEŠITI PROBLEME

PROBLEM	MOGUĆI UZROK	RJEŠENJE
Oštrica se vrti i kad je motor u leru.	Treba podesiti karburator.	Kontaktirajte centar za popravke.
Bilje se omotava oko osovine i glave oštrice.	<ol style="list-style-type: none"> 1. Režete visoko bilje blizu tla. 2. Rabite svoj šišač na nižemu režimu. 	<ol style="list-style-type: none"> 1. Režite visoko bilje odozgo prema dole. 2. Rabite svoj šišač u punome režimu.
Ulje istječe kroz ispušni sustav.	<ol style="list-style-type: none"> 1. Rabite svoj šišač na nižemu režimu. 2. Treba provjeriti mješavinu goriva. 3. Zračni filter je zaprljan. 4. Treba podesiti karburator. 	<ol style="list-style-type: none"> 1. Rabite svoj šišač u punome režimu. 2. Rabite gorivo nedavno miješano, koje sadržava dobar odnos dvosintetiziranoga ulja. 3. Očistite zračni filter. Obratite se na odjeljak "zamjena i čišćenje zračnoga filtra". 4. Kontaktirajte centar za popravke.

Türkçe

SEMBOLLER



Aşağıdaki bazı semboller aletinizde yer alabilir. Bunları tanımayı ve anlamlarını aklınızda tutmayı öğreniniz. Bu sembollerin doğru şekilde yorumlanması, bu aleti daha güvenli ve uygun şekilde kullanmanızı sağlayacaktır.

SEMBOLLER	ADI	AÇIKLAMASI
	Güvenlikle ilgili uyarı sembolleri	Bir tehlike, uyarı veya korumayı belirtirler. Anlamı: dikkat, güvenliğiniz tehlikededir!!!
	Kullanım kılavuzunu dikkatle okuyunuz	Kullanım kılavuzu olası tehlikeler üzerine dikkatinizi çekmeye yönelik uyarılar ve aletinizin çalışması ve bakımı ile ilgili bilgiler içerir. Aleti güvenli ve daha etkili kullanmak için iş bu kılavuzu dikkatlice okuyunuz.
	Güvenlik gözlükleri takınız ve kulaklarınızı sese karşı koruyunuz	Aleti kullandığınız zamanlarda, daima koruma gözlüğü ve ses koruyucusu kullanınız.
	Kask takınız	Objelerin düşme riski varsa bir kask takınız.
	Ziyaretçileri uzak tutunuz	Ziyaretçileri, kesim alanından en az 15 m uzak bir mesafede tutunuz.
	Sekme	Sekme riskleri.
	Üç dişli bıçak	Bu alet, yumuşak otları ve çürük çimenleri kesmek için tasarlanmış üç dişli bıçaklı çalı makinesi ile çalışır.
	Dairesel testere bıçağı kullanmayınız	Bu alet dairesele testere bıçağı kullanımını sağlamaz.
	Dönme hızı (devir/dakika)	Mil çıkışında kesme tertibatının dönme yönü ve maksimum hızı.
	Çizmeler	Bu testereyi kullandığınızda her zaman güvenlik ayakkabıları giyiniz.
	Eldivenler	Maksimum tutuşa sahip kalın çalışma eldivenleri takınız.
	Sigara içmek yasak	Yakıt karıştırdığınızda veya yakıt deposunu doldurduğunuzda sigara içmeyiniz.
	Benzin	87 veya daha fazla oktan endisine sahip ((R+M)/2) otomobillere yönelik kurşunsuz benzin kullanınız.
	Yağ	Hava soğutmalı motorlar için 2 zamanlı sentetik benzin kullanın.
	Benzin + yağ karışımı	Depoyu doldurmadan önce yakıtı her zaman iyi karıştırınız.

Türkçe

SEMBOLLER

Aşağıdaki bazı semboller aletinizde yer alabilir. Bunları tanımayı ve anlamlarını aklınızda tutmayı öğreniniz. Bu sembollerin doğru şekilde yorumlanması, bu aleti daha güvenli ve uygun şekilde kullanmanızı sağlayacaktır.

SEMBOLLER	ADI	AÇIKLAMASI
		Amorsaj elmasını 5 defa çalıştırınız.
		Bu alet satın alındığı AB ülkesinin yönetmelik normlarının tümüne uygundur.

Ryobi marka ürün aldığınız için teşekkür ederiz.

Bordür kesiciniz / çalı makineniz onu güvenilir, kullanımını kolay ve etkili kılan Ryobi yüksek kalite kriterlerine göre tasarlanmış ve üretilmiştir. Bakımını doğru yaparak, yıllar boyunca dayanıklı ve sağlam bir alet kullanırsınız.

**UYARI**

Yaralanma risklerini azaltmak için, bu kılavuzu okumak ve iyi anlamak gerekmektedir.

**UYARI**

Bu kullanım kılavuzunda yer alan güvenlik bilgi ve talimatlarını okumadan ve iyice anlamadan cihazı kullanmaya çalışmayınız. Bu talimatlara uyulmaması, yangına, elektrik çarpmasına veya önemli fiziki yaralanmalara neden olabilir. Bu kullanım kılavuzunu saklayınız ve güvenlik içinde çalışmak için düzenli olarak kılavuza danışın, ayrıca olası tüm kullanıcıları da bilgilendiriniz.

TÜM TALİMATLARI OKUYUNUZ.**GENEL GÜVENLİK TALİMATLARI**

- Güvenli şekilde çalışmak için, bordür kesicinizi / çalı makinenizi kullanmadan önce tüm kullanma ve güvenlik talimatlarını okuyunuz. Tüm güvenlik talimatlarına uyunuz. Aşağıda yer alan güvenlik talimatlarına uyulmaması ciddi fiziki yaralanmalara sebep olabilir.
- Çocukların veya deneyimsiz kişilerin bu aleti kullanmasına izin vermeyiniz.
- Motoru asla kapalı veya yetersiz havalanmış bir odada çalıştırmayınız çünkü egzoz gazları öldürücü olabilir.
- Her kullanımdan önce kesim alanındaki tüm engelleri kaldırınız. Sıçrama yapabilecek ve tel başına veya bıçağa girebilecek taşları, cam kalıntılarını, çivileri, elektrik kabloları, ipleri ve diğer cisimleri çıkarınız.
- Aleti kullandığınız zamanlarda, daima koruma gözlüğü

ya da ses koruyucusu kullanınız.

- Aynı zamanda, uzun ve kalın bir pantolon ve çizmeleer giyip eldiven takınız. Bol giysiler, şört giymeyiniz veya takı takmayınız ve yalınayak çalışmayınız.
- Saçlarınızın uzunsa, hareket halindeki parçalara kapılmalarını engellemek için omuzlarınız seviyesinde bağlayınız.
- Çocukları, ziyaretçileri ve evcil hayvanları çalıştığınız alandan en az 15 m uzak tutunuz.
- Yorgun veya hastaysanız, alkol veya uyuşturucu ya da ilaç aldığınızda elektrikli aleti kullanmayınız.
- Işık çalışmak için yetersiz olduğunda aleti kullanmayınız.
- Daima dengenizi koruyunuz. Bacaklarınız üzerine iyi basınız ve kolunuzu çok ileri uzatmayınız. Yoksa düşebilirsiniz ve/veya yanıcı parçalara dokunabilirsiniz.
- Vücudunuzu hareket eden parçalardan uzak tutunuz.
- Ellerinizi bordür kesicisinin / çalı makinesinin çıkışına veya silindirinine yaklaştırmayınız, çünkü kullanım sırasında parçalar ısınır.
- Karbüratör üzerinde hariç ayarlar veya onarımlar yapmadan önce her zaman motoru durdurmaya ve bujinin kablosunu devre dışı bırakınız.
- Hiçbir parçanın gevşemediğini, yakıt sızıntısı olmadığını, vs... kontrol etmek için her kullanımdan önce aleti kontrol ediniz. Aleti kullanmadan önce hasarlı tüm parçaları değiştiriniz.
- Çok dikkatli olunuz, telin başı veya bıçak karbüratör ayarı sırasında döner.
- Bazı kişilerde, taşınabilir bir aletin kullanımı sırasında maruz kalınan titreşimler "Raynaud hastalığına" neden olabilir, bu hastalığın belirtileri iğnenmeler, kızarıklıklar ve parmaklarda soğukta belli olan renk kayıplarıdır.

Türkçe

GENEL GÜVENLİK TALİMATLARI

Bu belirtiler irsi nedenler, soğuğa maruz kalma, bazı beslenme düzenleri, tütün ve bazı çalışma alışkanlıkları tarafından arttırılabilir. Bugünkü bilgilerle hangi titreşim yoğunluğu veya titreşimlere maruz kalma süresi hastalığa yol açtığı bilinmiyor. Yine de, aşağıdakiler gibi titreşimlere maruz kalmayı sınırlamak için bazı tedbirler almaya özen gösteriniz;

- Hava soğuk olduğunda kalın giyiyiniz. Bu aleti kullandığınızda, ellerinizi ve bileklerinizi sıcak tutmak için eldiven takınız. Soğuk "Raynaud hastalığına" neden olan ana faktörlerden biridir.
- Her kullanımdan sonra, kan dolaşımını arttırmak için hareketler yapınız.
- Düzenli olarak molalar veriniz ve titreşimlere günlük maruz kalma sürenizi azaltınız.

Bu belirtilerden biriden şikayetçiyse, bordür kesicinizi kullanmayı kesiniz ve bir doktora danışınız.

- Aletinizi düzgün tutmaya dikkat ediniz, bütün parçaların sıkı olmasına dikkat ediniz ve hasarlı parçaları değiştiriniz.
- Yakıtın benzin içermek için tasarlanmış bir kapta karıştırınız ve muhafaza ediniz.
- Yakıtı, her türlü kivilcim veya alevden uzakta açık havada karıştırınız ve muhafaza ediniz. Yayılan her türlü yakıt kalıntısını silmeye dikkat ediniz. Motoru çalıştırmadan önce yakıt deposunu doldurduğunuz yerden en az 9 m uzaklaşınız.
- Motoru durdurunuz ve yakıtı doldurmadan önce veya aleti kaldırmadan önce soğumasını bekleyiniz.
- Bordür kesiciyi bir araçta kullanmadan önce, motorun soğumasını bekleyiniz, depoyu boşaltınız ve taşıma sırasında hareket etmesini önlemek için aleti sabitleyiniz.

BORDÜR KESİCİ İLE İLGİLİ ÖZEL GÜVENLİK TALİMATLARI

- Herhangi bir şekilde çatlaması, ayrılması veya hasar görmesi durumunda telin başını değiştiriniz. Telin başının veya bıçağın doğru takıldığından ve iyi tutturulduğundan emin olunuz. Bu uyarıya uymama, ciddi beden yaralanmalarına sebep olabilir.
- Koruma tertibatlarının, kayışları, deflektörleri ve tutma kollarının düzgün şekilde kurulduğundan ve tespit edildiğinden emin olunuz.
- Kesim telinin değiştirilmesi durumunda, yalnızca üretici tarafından önerilen kesim telini kullanınız. Başka hiçbir kesim tertibatı kullanmayınız.

- Çim deflektörü yerinde değilse ve hasarlıysa, aletinizi kullanmayınız.
- Kullandığınızda bordür kesicinizi iki elinizle sıkıca tutunuz. Telin başını bel seviyenizin altında tutmaya özen gösteriniz. Telin başı yerden 76 cm'den yüksekseyse kesim yapmaya çalışmayınız.

ÇALI MAKİNESİ ÖZEL GÜVENLİK TALİMATLARI VE BIÇAĞIN KULLANIMI

- Motoru durdurduktan sonra, bıçak durana kadar kalın ot veya çalılarda tutunuz.
- Bıçak karteri doğru takılmadıysa veya iyi durumda değilse çalı makinenizi kullanmayınız.
- Bıçak takıp çıkarırken kalın eldivenler takınız.
- Bıçakta sıkışan her türlü parçayı çıkarmadan ve bıçağı değiştirmeden veya çıkarmadan önce motoru her zaman durdurunuz ve buji kablosunu devre dışı bırakınız.
- Döndüğü zaman bıçağ adokunmaya veya onu durdurmaya çalışmayınız.
- Motor durduktan sonra atalet ile dönen bıçak veya çalıştırma düğmesinin bırakılması önemli yaralanmalara neden olabilir. Bıçak tamamen durana kadar alet kontrolünü muhafaza ediniz.
- Hasar gören tüm bıçakları değiştiriniz. Her kullanımdan önce, bıçağın her zaman doğru takıldığından veya sağlam tespit edildiğinden emin olunuz. Bu uyarıya uymama, ciddi beden yaralanmalarına sebep olabilir.
- Bıçak değiştirme durumunda, yalnızca çalı makineniz için tasarlanmış üç dişli bıçak kullanınız. Başka hiçbir bıçak modeli kullanmayınız.
- Üç dışı bıçaklar, çürük çimleri ve yumuşak bitkileri kesmek için tasarlandı. Bu aleti başka uygulamalar için kullanmayınız. Küçük ağaçları kesmek için asla üç dişli bıçak kullanmayınız.
- Alette bıçak takılı olduğu zaman çok dikkatli olunuz. Bıçak kesemeyeceği bir nesne ile temas ettiğinde bir sıçrama meydana gelebilir. Bu temas kısa bir süre boyunca bıçağın aniden durmasına neden olabilir ve aleti çarpan nesneden uzağa sıçratabilir. Bu tepki kullanıcının aletin kontrolünü kaybetmesine neden olabilecek kadar şiddetli olabilir. Bıçak bir engele rastlarsa, bloke olursa veya yamulursa bir sıçrama meydana gelebilir. Kesilecek malzemenin zor görüldüğü bir yerde bir sıçrama meydana gelebilir. Kolay ve güvenli çalışmak için, çimleri sağdan sola bir hareket gerçekleştirerek kesiniz. Bıçağı ne geçtiği alanda bir nesne veya tahta parçası yer alıyorsa, bu yanal hareket sıçrama etkisini azaltabilir.

Türkçe

ÇALI MAKİNESİ ÖZEL GÜVENLİK
TALİMATLARI VE BIÇAĞIN KULLANIMI

- Asla, çapı 13 mm'dan fazla olan parçalar kesmeyiniz.
- Çalı makinesini kullandığınızda her zaman taşıma kayışını kullanınız ve rahat bir çalışma konumu elde edecek şekilde ayarlayınız. Kesim yaptığınızda aleti iki elinizle sıkıca tutunuz. Biçağı vücudunuzdan uzakta ve beliniz hizasında tutunuz. Çalı makinesini, biçağı yerden 76 cm'den fazla mesafede tutarak kullanmayınız.
- Aleti saklamadan veya taşımadan önce bıçak koruyucusu takarak üç dişli biçağı koruyunuz. Aleti kullanmadan önce bıçak koruyucusunu her zaman çıkarınız. Bıçak koruyucu çıkarılmadıysa, biçağın dönüşü sırasında atılabilir.

TEKNİK ÖZELLİKLER

Ağırlık	
- Yakıtsız ve kesim sistemsiz ağırlık	7,52 kg
- Bıçakla	7,87 kg
- Tel başı ile	7,72 kg
Torna kavrığı kapasitesi	1230 cm ³
Kesim genişliği	415 mm
Silindirik hacmi	
RBC-52SB	51,7 cc
RBC-40SB	40 cc
Motorun azami randımanı (ISO 8893'e uygun olarak)	
RBC-52SB	1,4 kW / 1,9 HP
RBC-40SB	1,27 kW / 1,7 HP
Maksimum dönme hızı	10000 devir/dak
Azami dönme hızında motor devri	12500 devir/dak
Rörlantide motor devri	2250-2750 devir/dk
Motorun azami randımanında (ISO 8893'e uygun olarak)	
yakıt tüketimi	0,85 kg/saat
Motorun azami randımanında (ISO 8893'e uygun olarak)	
yakıt tüketimi	0,45 kg/saat
Rörlantide titreşim seviyesi	
- sol tutma kolu	7,3 m/s ²
- sağ tutma kolu	7,5 m/s ²
Tam devirde titreşim seviyesi	
- sol tutma kolu	7,2 m/s ²
- sağ tutma kolu	7,5 m/s ²
Akustik basınç (EN ISO 11806:1997, ISO 7917:1987'ye uygun olarak)	102 dBA
Akustik güç (ISO 10884'e uygun olarak)	115 dBA

TANIMLAMA

- Altıgen anahtar M6
- Dişli karterindeki delik
- Üst kapak aralığı
- Üst kapak
- Alt kapak
- Bıçak
- Çukur rondela
- Rondela
- Bıçak blokaj somunu
- Dişli karter
- Buji anahtarı
- Tel başı
- Çalıştırma çubuğu
- Çimen deflektörü
- Çimen deflektörü vidası
- Kilitleme dilleri
- Çentik
- Tutma kolu
- Alt destek
- Üst boru
- Hızlandırma kolu
- Üst flanş
- Kanca
- Takım
- Hızlı çıkarma dili
- Tespit desteği
- Maksimum etki kesim bölgesi
- Bir tehlike arz eden kesim bölgesi
- Şalter
- Hava alma pompası
- Marş motoru kolu
- Bıçak koruyucusu
- Filtre

MONTAJ

TUTMA KOLU (Şek. 2)

- Ana tutma kolunu (18) boruya (19) tespit edilmiş olan alt flanşa (20) yerleştiriniz.
Dikkat: Hızlandırma düğmesi (21) kullanıcının sağına monte edilmelidir.
- Üst desteği (22) sapın üzerine yerleştiriniz ve dört vidayı sıkınız M5 x 25.
- Tutma kolunu, aletinizi kontrol etmenizi sağlayan rahat çalışma pozisyonu elde edecek şekilde ayarlayınız.

TAŞIMA KAYIŞININ TAKILMASI (Şek. 3)

- Taşıma kayışının kancasını (23) üst boru üzerinde yer alan bağlama halkasına (24) bağlayınız.

Türkçe

MONTAJ

- Bıçak veya tel başı zeminin üstünde 100 ve 300 arasında olacağı şekilde, rahat ve sabit bir çalışma pozisyonu elde etmek için boru üzerinde bağlama devresinin pozisyonunu ayarlayınız.
Dikkat: Taşıma kayışını aletten kolayca çıkarmak için, hızlı çıkarma dilini birden çekiniz (25).

ÇİMEN DEFLEKTÖRÜNÜN VE BIÇAK KARTERİNİN KULLANIMI (Şek. 4)

Dikkat: Çalı makinenizi bordür kesiciye dönüştürdüğünüzde veya işlemin tersini gerçekleştirdiğinizde, ilgili koruma parçasını kullandığınızdan emin olunuz (bıçak karteri / çimen deflektörü).

BIÇAK KARTERİ (Şek. 5)

- Dört vidayı (M5x16) montaj plakasından, bıçak koruyucunun altından ve sonra da tespit desteğinden geçirerek bıçak koruyucuyu tespit desteğine (26) takınız.
- Verilen tornavida yardımıyla dört vidayı iyice sıkınız.
Dikkat: Tel başını (12) kullandığınızda, tel başı koruması yerinde olmalıdır.

ÇİMEN DEFLEKTÖRÜ (Şek. 15)

- İki kilitleme dişini (16) iki çentige (17) yerleştirerek çimen deflektörünü (14) bıçak koruyucusuna takınız.
- Verilen tornavida yardımıyla vidayı iyice sıkınız.



UYARI

Moturu her zaman durdurunuz ve kesim sistemi değişimi gibi ayarlar gerçekleştirmeden önce bujinin telini devre dışı bırakınız. Böylece ciddi fiziki yaralanma risklerini önlersiniz.

BORDÜR KESİCİNİN ÇALI MAKİNESİNE DÖNÜŞTÜRÜLMESİ

BIÇAĞIN ÇIKARILMASI (Şek. 7)

- Altıgen anahtar M6'yı (1) dişli karteri deliğine (2) ve üst kapak açıklığına (3) yerleştiriniz. Biçağın blokaj somununu (9) buji anahtarının geniş kısmı yardımıyla sağa doğru çevirerek somunu çıkartınız.
- Rondelayı (8), çukur rondelayı (5), alt kapağı (6), bıçağı ve üst kapağı (4) çıkartınız. Tel başının yerleştirilmesi için üst ve alt kapakları saklayınız.
- İki kilitleme dişini çentiklere yerleştirerek çimen deflektörünü (14) bıçak koruyucusuna takınız. Sonra buji anahtarını yardımıyla çimen deflektörü vidasını sıkınız.
Açıklama: Çalı makinesinin parçalarını daha sonra kullanmak için dikkatlice saklayınız.

TEL KAFASININ TAKILMASI (Şek. 6)

- Üst ve alt kapakları doğru şekilde geçecekleri şekilde yönlendirerek mil üzerine takınız.
- Altıgen anahtar dişli karteri deliğine ve üst kapak açıklığına yerleştiriniz. Dişli çalıştırma çubuğunun (13) dar kısmını mil üzerine yerleştiriniz ve sola doğru çeviriniz. Sıkı şekilde sıkınız.
- Blokaj aksını dişli karterinin deliğinde ve üst kapağın aralığında bırakarak, tel başını (12) dişli çalıştırma çubuğunun geniş olan kısmına yerleştiriniz ve sola doğru çeviriniz. Sıkı şekilde sıkınız.

BORDÜR KESİCİNİN ÇALI MAKİNESİNE DÖNÜŞTÜRÜLMESİ

TEL KAFASININ ÇIKARILMASI (Şek. 6)

- Altıgen anahtar dişli karteri deliğine ve üst kapak açıklığına yerleştiriniz. Tel başını sağa doğru çevirerek çıkartınız.
- Altıgen anahtar dişli karterinin deliğinde ve bıçak kapağının aralığında bırakarak, dişli çalıştırma çubuğunu çıkarmak için sağa doğru çeviriniz.
- Alt ve üst kapağı çıkarınız. Bunları bıçağın takılması için saklayınız.
- Çimen deflektörünün vidasını gevşetiniz. İki kilitleme dilini bastırarak ve aynı anda bıçak muhafazasından çıkarmak için aşağı doğru deflektör üzerinden çekerek çimen deflektörünü çıkarınız.
Açıklama: tel başını ve çimen deflektörünü daha sonra kullanmak için dikkatlice saklayınız.

BIÇAĞIN TAKILMASI (Şek. 7)

- Üst kapağı, dişli karterine doğru şekilde gelecek şekilde yönlendirerek mil üzerine takınız.
- Biçağı üst kapak üzerine yerleştiriniz.
- Çukur tarafı bıçağın deliğinin karşısına gelecek şekilde alt kapağı mil üzerine yerleştiriniz.
- Sonra çukur rondelayı ve ardından da rondelayı takınız.
- Sola doğru çevirerek bıçağın blokaj somununu takınız. Altıgen anahtar dişli karteri deliğine ve üst kapak açıklığına yerleştiriniz. Biçağın blokaj somununu buji anahtarının en geniş kısmı yardımıyla iyice sıkınız.

KULLANIM



Kullanım kılavuzunu okuyunuz ve güvenli kullanım için talimatlarına uyunuz.

Türkçe

KULLANIM



Koruma gözlükleri takınız ve kulaklarınızı sese karşı koruyunuz.



Ziyaretçileri ve özellikler çocukları ve hayvanları kesim alanından en az 15 m uzak bir mesafede tutunuz.

YAKIT VE DEPO DOLDURMA

YAKITIN GÜVENLİ ŞEKİLDE KULLANILMASI

- Yakıtı her zaman dikkatlice kullanınız: bu madde çok yanıcıdır.
- Yakıtı her zaman, her türlü kıvılcım veya alevden uzakta açık havada karıştırınız ve muhafaza ediniz. Yakıt buharını solumayınız.
- Benzin veya yağ ile her türlü temastan kaçınınız.
- Benzin veya yağın gözünüze sıçramasını önleyiniz. Gözünüze benzin veya yağ sıçrarsa, derhal duru su ile durulayınız. Hala rahatsızlık hissediyorsanız, derhal bir doktora başvurunuz.
- Yayılan her türlü yakıt kalıntısını hemen siliniz.

YAKIT KARIŞTIRMA

- Alet, benzin ve 2 zamanlı sentez yağı karışımı gerektiren 2 zamanlı bir motor ile çalışmaktadır. Kurşunsuz benzini ve 2 zamanlı sentez yağını benzini almaya uygun temiz bir kapta karıştırınız.
- Motor, 87 veya daha fazla oktan endisine sahip ((R+M)/2) otomobillere yönelik kurşunsuz benzin ile çalışmaktadır.
- Özellikle motorlar, motosikletler gibi benzin istasyonlarında satılan benzin/yağ karışımını kullanmayınız.
- Yalnızca iki zamanlı sentez yağı kullanınız. Araba motor yağı veya diğer 2 zamanlı yağları kullanmayınız.
- 2 zamanlı sentez yağını ve 30:1 oranlı benzini karıştırınız.
- Depoyu doldurmadan önce yakıtı her zaman iyi karıştırınız.
- Yakıtı küçük miktarlarda karıştırınız: Yakıtı bir aydan fazlası için karıştırmayınız. Aynı zamanda, yakıt stabilizatörüne sahip 2 zamanlı sentez yağı kullanmanızı öneririz.



DEPO DOLDURMA

- Yakıt bulaşmasını engellemek için deponun kapağını çevresini temizleyiniz.
 - Basıncı boşaltmak için ve yakıtın kapağın çevresine yayılmasını önlemek için depo kapağını yavaşça açınız.
 - Yakıt karışımını depoya yayılmasını önleyerek dikkatlice dökünüz.
 - Kapağı kapatmadan önce, contayı temizleyiniz ve düzgün durumda olduğunu kontrol ediniz.
 - Depo kapağını derhal değiştiriniz ve sıkıca kapatınız. Yayılan her türlü yakıt kalıntısını silmeye dikkat ediniz. Motoru çalıştırmadan önce yakıt deposunu doldurduğunuz yerden en az 9 m uzaklaşınız.
- Dikkat:** İlk ve bazen sonraki birkaç kullanım sırasında motorda duman çıkması normaldir.



UYARI

Depoyu doldurmadan önce motoru her zaman durdurunuz. Çalışma durumundayken veya hala sıcak olduğunda aletin deposunu asla doldurmayınız. Motoru çalıştırmadan önce yakıt deposunu doldurduğunuz yerden en az 9 m uzaklaşınız. Sigara içmeyiniz!



1 Litre	+	33 ml	=	} 30:1
2 Litre	+	67 ml	=	
3 Litre	+	100 ml	=	
4 Litre	+	133 ml	=	
5 Litre	+	167 ml	=	

BORDÜR KESİCİNİN KULLANIMI (Şek. 8)

Bordür kesicinin sağ tutma kolunu sağ elinizle ve sol tutma kolunu sol eliniz ile tutunuz. Tüm kullanım süresi boyunca aletinizi iki elinizle sıkıca tutunuz. Bordür kesici, sağ tutma kolu belinizin altında olacak şekilde rahat bir çalışma pozisyonunda tutulmalıdır.

Bordür kesiciyi her zaman tam devirde kullanınız. Çimlerin motorun aşırı ısınmasına neden olabilecek şekilde telin başına ve borunun çevresine sarılmasını önlemek için yüksek çimleri yukarıdan aşağı doğru kesiniz. Telin başına çim sarılırsa, motoru durdurunuz, bujinin telini devre dışı bırakınız ve sıkışmış çimi çıkarınız. Orta devirde uzun süre kullanım yağım egzozdan akmasına neden olur.

KESİM ÖNERİLERİ (Şek. 9)

- Bordür kesicinizi kesilecek bölgeye eğik şekilde tutunuz - maksimum etkililik kesim bölgesine (27) bakınız.

Türkçe

KULLANIM

- Bordür kesicinizi doğru şekilde eğik tutmazsanız, kesim tehlikeli olabilir - tehlike yaratan kesim bölgesine (28) bakınız.
- Telin uçları kesim yapar, telin başını yüksek çimlere sokmayınız.
- Teller, çitler, duvarlar, kaldırımlar veya ahşap ile temas telin daha hızlı aşınmasına hatta kırılmasına neden olabilir.
- Ağaçlar ve çalılıklarla temastan kaçınınız. Ağacın kabuğu, ahşap nesnelere, lambiriler telden hasar görebilir.

ÇALI MAKİNESİNİN KULLANILMASI (Şek. 10-11)

Çalı makinenizin sağ tutma kolunu sağ elinizle ve sol tutma kolunu sol eliniz ile tutunuz. Tüm kullanım süresi boyunca aletinizi iki elinizle sıkıca tutunuz. Çalı makinesi, sağ tutma kolu belinizin altında olacak şekilde rahat bir çalışma pozisyonunda tutulmalıdır.

Dengenizi ve aletin kontrolünü muhafaza etmek için bacaklarınızdan iyi destek alınız. Bıçağın sıçraması durumunda denge kaybını önlersiniz.

Taşıma kayışları rahat bir çalışma pozisyonu elde edecek şekilde ayarlayınız. Taşıma kayışı bıçağı vücudunuzdan çok iyi mesafede tutmanızı sağlar.

Alette bıçak takılı olduğu zaman çok dikkatli olunuz. Bıçak kesemeyeceği bir nesne ile temas ettiğinde bir sıçrama meydana gelebilir. Bu temas kısa bir süre boyunca bıçağın durmasına neden olabilir ve aleti çarpan nesneden uzağa sıçratabilir. Bu tepki kullanıcının aletin kontrolünü kaybetmesine neden olabileceği kadar şiddetli olabilir. Bıçak bir engele rastlarsa, bloke olursa veya yamulursa bir sıçrama meydana gelebilir. Kesilecek malzemenin zor görüldüğü bir yerde bir sıçrama meydana gelebilir. Kolay ve güvenli çalışmak için, çimleri sağdan sola bir hareket gerçekleştirerek kesiniz. Bıçağı geçtiği alanda bir nesne veya tahta parçası yer alıyorsa, bu hareket sıçrama etkisini azaltabilir.

ÜÇ DİŞLİ BİÇAK

Üç dişli bıçaklar, çürük çimleri ve yumuşak bitkileri kesmek için tasarlandı. Bıçak körelendiğinde, kullanmaya devam etmek için ters çevirebilirsiniz. Üç dişli bıçağı bilemeyiniz.

BİÇAK İLE KESME ÖNERİLERİ



UYARI

Bıçak kullandığınızda özellikle dikkat ediniz. Daha yukarıda yer alan "çalı makinelerine özel güvenlik talimatlarını" okuyunuz.

- Çalı makinenizi iki tutma kolunu iki elinizle sıkıca tutarak tutunuz.
- Dengenizi ve aletin kontrolünü muhafaza etmek için bacaklarınızdan iyi destek alınız. Bıçağın sıçraması durumunda denge kaybını önlersiniz.
- Çalı kesme işlemi yapılacak bölgeyi kontrol ediniz ve cam, taş, beton, çit, ahşap, metal, vs gibi atıklardan arındırınız.
- Çalı makinenizi patikalar, çitler, binalar veya diğer sabit engeller boyunca kullanmayınız.
- Bir engele çarptığınızda, hasar görüp görmediğini kontrol etmeden bıçağı asla yeniden kullanmayınız. Hasarlı olması durumunda yeniden kullanmayınız.
- Sağdan sola doğru yana doğru hareket ederek çalıları kesiniz.

BORDÜR KESİCİNİN ÇALIŞTIRILMASI VE KAPATILMASI (Şek. 12; Şek. 16)



UYARI

Motoru asla kapalı veya yetersiz havalandırılmış bir odada çalıştırmayınız çünkü egzoz gazları öldürücü olabilir.

SOĞUKTA ÇALIŞTIRMA

- Bordür kesiciyi kalabalık olmayan bir yüzey üzerine yatay yerleştiriniz. Motoru çalıştırmak için, çalıştır / kapat (29) düğmesini "I" (çalış) üzerine getiriniz.
- Hava alma elmasını (30) 5 defa çalıştırınız.
Dikkat: motor marş etmeden çalıştırma düğmesine (21) basmayınız. Aletin doğru çalışmasını engellersiniz.
- Starter kolunu (31) kapalı jikle (I) konumuna getiriniz.
- Motor marş edene kadar iticiyi çekiniz.
- Starter kolunu açık jikle (II) konumuna getiriniz.
- Aletinizi kullanmaya başlamadan önce motoru birkaç dakika çalıştırınız.

SICAK MARŞ

- Bordür kesiciyi kalabalık olmayan bir yüzey üzerine yatay yerleştiriniz. Motoru çalıştırmak için, çalıştır / kapat düğmesini "I" (çalış) üzerine getiriniz.
- Starter kolu zaten açık konumda (II) olmalıdır. Motor marş edene kadar iticiyi çekiniz.

MOTORUN DURMASI

Motoru durdurmak için, çalıştır / kapat düğmesini "O" üzerine getiriniz.

Türkçe

BAKIM



UYARI

Bakım için, sadece orijinal yedek parçalar, aksesuarlar ve aletler kullanınız. Bu talimata uymama, aletin kötü çalışmasına ve ciddi fiziki yaralanmalara neden olabilir. Ayrıca, bu garantinizi geçersiz kılar.

- Kesme sistemini rölantide dönen motor ile onarılmayınız. Bu talimata uyulmaması durumunda, debriyajı ayarlamak veya aletinizi kalifiye bir teknisyene onartmanız gereklidir.
- Sadece bu kullanım kılavuzunda tanımlanan ayar ve onarımları gerçekleştiriniz. Diğer tüm müdahaleler için, bordür kesicinizi Yetkili Servis Merkezine teslim ediniz.
- Aletin kötü kullanılması aletin etkisini azaltabilecek atıklara ve egzozdan siyah yağ atığının akmasına neden olabilir.
- Koruma tertibatlarının, kayışları, deflektörleri ve tutma kollarının düzgün şekilde kurulduğundan ve tespit edildiğinden emin olunuz. Böylece ciddi fiziki yaralanma risklerini önlersiniz.

TELİN DEĞİŞTİRİLMESİ

- Yalnızca 2,7 mm çaplı bir tel kullanınız.
- Motoru durdurunuz ve bujinin telini devre dışı bırakınız. Telin başını tutunuz ve bobini sağa doğru çevirerek gevşetiniz.
- Telin başındaki düğmeye basarak teli açınız.
- Düğmeye basarak yeni teli telin başındaki delikten geçiriniz.

BİÇAK KORUMASI (Şek. 13)

Çalı makinesini kullanmadığınızda bıçak koruyucusunu (32) her zaman yerine takınız. Her zaman eldiven takınız ve bıçakla ilgili işlem yaptığınızda çok dikkatli olunuz.

Dikkat: Çalı makinesini kullanmadan önce bıçak koruyucusunu her zaman çıkarınız. Bıçak koruyucu çıkarılmadıysa, bıçağın dönüşü sırasında atılabilir.

EGZUZ ÇIKIŞININ VE EGZUZUN TEMİZLENMESİ

Kullanılan yakıt tipine göre, kullanılan yağ tipi ve miktarı ve/veya kullanım koşulları, egzoz çıkış ve egzoz kalıntıları yüzünden tıkanabilir. Alette güç kaybı hissederseniz, kalifiye bir teknisyen onarsın.

HAVA FİLTRESİNİN DEĞİŞTİRİLMESİ VE TEMİZLENMESİ (Şek. 14)

İyi sonuç ve maksimum güvenlik için, aletlerin daima temiz ve bilenmiş olmalarına dikkat ediniz.

- Kapak üzerinde bulunan vidayı gevşeterek hava filtresinin kapağını çıkartınız.
- Hava filtresi yuvasının içinde bulunan tutma plakasını çıkartınız.
- Filtreyi (33) çıkarınız ve sıcak sabunlu su ile temizleyiniz. Durulayınız ve tamamen kurutunuz. Etkili olması için, yılda bir kere değiştiriniz.
- Tutma plakasını yerine takınız.
- Hava filtresinin kapağını yerine takınız ve vidayı iyice sıkınız.

YAKIT DEPOSUNUN KAPAĞI



UYARI

Sıkı şekilde kapanmamış depo kapağı yangın risklerine neden olur ve hemen değiştirilmelidir.

Depo kapağı bir filtre ve onarılmayan geri dönüş önleme klapesi içerir. Kirli bir filtre motorun düzgün çalışmasına engel olur. Motor, depo kapağı hafifçe açıldığında daha iyi çalışıyorsa, dönüş önleme klapesinin arızalı olması veya filtrenin kirli olması mümkündür. Gerekliyse depo kapağını değiştiriniz.

BUIJİ

Bordür kesicinin / çalı makinesinin ile kullanılan 0.6 - 0,7 mm elektrot aralıklı TORCH L7RTC ateşleme bujisidir. Yalnızca önerilen modeli kullanınız ve bujiyi yılda bir kere değiştiriniz.

SAKLAMA (BİR AY YA DA DAHA FAZLASI İÇİN)

- Depoda kalan tüm yakıtı benzin içermek için uygun kaba aktarınız. Motor durana kadar çalıştırınız.
- Bordür kesiciyi dikkatlice temizleyiniz. Çocukların ulaşamayacağı havadar bir yere kaldırınız. Bahçecilik kimyasal ürünleri veya tuzlar gibi zararlı maddelere yakın saklamayınız.
- Aleti saklamadan veya taşımadan önce bıçak koruyucusu takarak bıçağı koruyunuz.
- Yakıt işlemleri ve saklanması ile ilgili ISO standartlarına ve yerel yönetmeliklere bakınız. Kalan yakıtı iki zamanlı bir motor ile donatılmış başka bir alet ile kullanabilirsiniz.

Türkçe

PROBLEMLERİN ÇÖZÜMÜ

ÇÖZÜMLER KARŞILAŞILAN PROBLEMI ÇÖZMEYİ SAĞLAMİYORSA, RYOBI YETKİLİ SERVİS MERKEZİ İLE TEMASA GEÇİNİZ.

PROBLEM	OLASI NEDEN	ÇÖZÜM
Motor marş etmiyor.	<p>1. Kıvılcım yok.</p> <p>2. Yakıt yok.</p> <p>3. Motor boşluyor.</p> <p>4. Fırlatıcı alet yeni olduğunda çalıştığından daha zor çalışıyor.</p>	<p>1. Bujiyi test ediniz. Bujiyi çıkarınız. Bujinin kapağını yerine takınız ve bujiyi metal silindir üzerine yerleştiriniz. Fırlatıcıyı çekiniz ve bujinin elektrotunda bir kıvılcım oluşup oluşmadığına bakınız. Hiçbir kıvılcım ortaya çıkmazsa, bu testi yeni bir mum ile gerçekleştiriniz.</p> <p>2. Yakıt ile donana kadar amorsaj elmasını çalıştırınız. Amorsaj elması dolmuyorsa, yakıt besleme sistemi tıkalıdır. Onarım merkezi ile temasa geçiniz. Amorsaj elması doluyorsa, belki motor boğulmuştur (sonraki paragrafa bakınız).</p> <p>3. Bujiyi çıkarınız ve bordür kesiciyi buji deliği yere bakacak şekilde çeviriniz. Starter kolunun açık konumunda (I II) olduğundan emin olunuz ve atıcıyı 10 ile 14 defa çekiniz. Bu motoru kalan yakıttan kurtarır. Bujiyi temizleyiniz ve yerine koyunuz. Çalıştırma düğmesini tamamen basılı tutarak, starter kolu açık konumda fırlatıcı üzerinden üç defa çekiniz. Motor marş etmezse, starter kolunu kapalı konuma (I II) getiriniz ve "Çalıştırma ve durdurma" bölümünde yer alan talimatlara uyunuz. Motor hala marş etmiyorsa, bu aşamaları yeni bir buji ile tekrarlayınız.</p> <p>4. Onarım merkezi ile temasa geçiniz.</p>
Motor marş ediyor fakat hızlanmıyor.	Karbüratörü ayarlamak gereklidir.	Onarım merkezi ile temasa geçiniz.
Motor tam devrine ulaşmışır ve fazladan duman çıkartıyor.	<p>1. Yakıt karışımı kontrol edilmelidir.</p> <p>2. Hava filtresi kirlidir.</p> <p>3. Karbüratörü ayarlamak gereklidir.</p>	<p>1. Doğru oranda 2 zamanlı sentez yağı içeren yeni karıştırılmış bir yakıt kullanınız.</p> <p>2. Hava filtresini temizleyiniz. "Hava filtresinin değiştirilmesi ve temizlenmesi" bölümüne bakınız.</p> <p>3. Onarım merkezi ile temasa geçiniz.</p>
Motor marş ediyor, çalıştır ve hızlanıyor fakat rölantide.	Karbüratörü ayarlamak gereklidir.	Onarım merkezi ile temasa geçiniz.

Türkçe















PROBLEMLERİN ÇÖZÜMÜ

PROBLEM	OLASI NEDEN	ÇÖZÜM
Motor rölantide olduğunda bıçak dönmeye devam eder.	Karbüratörü ayarlamak gereklidir.	Onarım merkezi ile temasa geçiniz.
Çimen borunun çevresini ve telin başını sarıyor.	1. Uzun çimleri çok alttan kesiyorsunuz. 2. Bordür kesiciyi orta devirde kullanıyorsunuz.	1. Uzun otları yukarıdan aşağı doğru kesiniz. 2. Bordür kesiciyi tam devirde kullanınız.
Egzozdan yağ çıkıyor.	1. Bordür kesiciyi orta devirde kullanıyorsunuz. 2. Yakıt karışımı kontrol edilmelidir. 3. Hava filtresi kirlidir. 4. Karbüratörü ayarlamak gereklidir.	1. Bordür kesiciyi tam devirde kullanınız. 2. Doğru oranda 2 zamanlı sentez yağı içeren yeni karıştırılmış bir yakıt kullanınız. 3. Hava filtresini temizleyiniz. "Hava filtresinin değiştirilmesi ve temizlenmesi" bölümüne bakınız. 4. Onarım merkezi ile temasa geçiniz.

Eesti

SÜMBOLID



Mõned järgmistest sümbolitest võivad olla kasutusel teie seadme juures. Palun õppige tööohutuse huvides nende tähendus selgeks.

SÜMBOL	NIMI	SELGITUS
	Turvahoiatus	See sümbol viitab ohule, hoiatusele või ettevaatusele ning tähendab - pane tähele!! Kaalul on Teie turvalisus.
	Lugege kasutusjuhendit	Kasutusjuhend sisaldab teateid, mis hoiatavad võimalike ohtude eest ning annavad kasutus- ja hooldusalast teavet; tutvuge kogu olemasoleva infoga, et tagada rahulolu ja turvaline kasutus.
	Kandke kaitseprille ja kõrvaklappe	Kandke seadet kasutades kaitseprille ja kõrvaklappe.
	Kandke peakaitset	Esemete kukkumise ohu puhul kandke peakaitset.
	Hoidke kõrvalseisjad eemal	Hoidke kõik kõrvalseisjad vähemalt 15 meetri kaugusel.
	Rikošett	Rikošeti oht.
	Tri-Arc löiketera	Tri-Arc löiketera sobib käesoleva seadmega ning on mõeldud pehme rohu ja väätide lõikamiseks.
	Ärge kasutage hammastatud löiketeri	Käesolev seade ei ole mõeldud kasutamiseks hammastatud löiketeradega.
	Pöörlemiskiirus	Võlli pöörlemissuund ja maksimaalne kiirus löiketarviku jaoks.
	Jalanõud	Kandke selle seadme kasutamisel mittelibisevaid jalanõusid.
	Kindad	Kandke libisemist vältivaid tugevaid kindaid.
	Ärge suitsetage	Kütust segades või kütusepaaki täites ärge suitsetage.
	Bensiin	Kasutage pliivaba mootorsõidukite bensiini oktaanarvuga 87 ([R+M]/2) või enam.
	Õli	Kasuta sünteetilist kahetaktiilist jahutahud mootori õli.
	Segage õli ja bensiin omavahel kokku	Segage kütusesegu korralikult kokku ning segage uuesti iga kord, kui paaki täidate.

Eesti

SÜMBOLID

Mõned järgmistest sümbolitest võivad olla kasutusel teie seadme juures. Palun õppige tööohutuse huvides nende tähendus selgeks.

SÜMBOL	NIMI	SELGITUS
		Vajutage süütekapsel 5 korda lõpuni alla.
		Vastab kõigile eeskirjadele EL-i liikmesriigis, kus toode on ostenud.

Täname Teid, et ostsite Ryobi trimmeri.

Teie uus trimmer-võsalõikur on välja tootatud ja toodetud vastavalt Ryobi'i kõrgele töökindluse, kasutajasõbralikkuse ja kasutusohutuse standardile. Õigesti hoituna teenib see Teid probleemideta palju aastaid.



HOIATUS

Vähendamaks vigastusohu, peab kasutaja enne seadme kasutuselevõttu lugema ja mõistma kasutusjuhendit.



HOIATUS

Ärge kasutage trimmerit enne, kui olete põhjalikult tutvunud kõikide selles juhendis sisalduvate ettekirjutuste ja ohutusnõuetega. Seda reeglit eirates võite põhjustada tulekahju, saada elektrilöögi või kehavigastuse. Hoidke see kasutusjuhend alles ja vaadake seda sageli, et seadmega jätkuvalt turvaliselt töötada ja õpetada ka teisi, kes seda kasutada võivad.

HOIDKE NEED JUHISED ALLES!

ÜLDISED OHUTUSNÕUDED

- Turvaliseks kasutamiseks lugege enne trimmer-võsalõikuri kasutamist kõik juhised hoolega läbi. Järgige kõiki ohutuseeskirju. Allpool loetletud ohutuseeskirjade mittejärgimine võib kaasa tuua tõsiseid kehavigastusi.
- Ärge lubage lastel ega väljaõppeta isikutel seda toodet kasutada.
- Ärge kunagi käivitage mootorit suletud või halvasti õhutatud ruumis; heitgaasid võivad olla eluohtlikud.
- Puhastage tööpiirkond enne iga kasutamist. Eemaldage kõik kivid, klaasikillud, naelad, juhtmed ja nõõrid, mis võivad lendu minna või trimmeri pea või lõiketera külge takerduda.

- Kandke seadet kasutades kaitseprille ja kõrvaklappe.
- Kandke tugevaid pikki pükse, saapaid ja kindaid. Ärge kandke avaraid rõivaesemeid, lühikesi pükse ega ehteid ning ärge käige paljajalu.
- Kinnitage juuksed õlgadest kõrgemal, et vältida nende takerdumist liikuvate osade taha.
- Hoidke kõik kõrvalseisjad, lapsed ja koduloomad vähemalt 15 meetri kaugusel.
- Ärge töötage väsinuna ega uimastite, alkoholi või ravimite mõju all.
- Ärge kasutage viletsa valgustuse korral.
- Seiske kindlalt ja tasakaalus. Ärge sirutage end liiga kaugele välja. Küünitamine võib põhjustada tasakaalu kaotust või kokkupuudet kuumade pindadega.
- Hoidke kõik oma kehaosad eemal seadme liikuvatest osadest.
- Ärge puudutage seadme summuti või silindri ümbrust, mis võib töötades kuumeneda.
- Enne seadistamist või parandamist lülitage alati mootor välja ning eemaldage süüteküünla juhe, välja arvatud karburaatori seadistamisel.
- Kontrollige enne iga kasutuskorda, kas seadmel pole lahtisi kinnitusi, kütuseleket vms. Vahetage kahjustatud osad enne kasutamist välja.
- Karburaatori seadistamise ajal trimmeri pea või lõiketera pöörle.
- On andmeid, et käsitööriistade tekitatav vibratsioon võivad teatud inimestel põhjustada Raynaud' sündroomi. Sümptomite hulka kuuluvad sõrmede kihelus, kangustus ja värvi kadumine - nähud, mis harilikult tulenevad külmast. Pärilikud faktorid, külm ja niiskus, toimumisharjumused, suitsetamine ning töömeetodid võivad kõik kutsuda esile nimetatud sümptomeid. Praegu ei ole täpselt teada, kas ja mil määral vibratsioon või külmetamine võib haiguse kulgu mõjutada. Vibratsiooni mõju vähendamiseks võib kasutaja rakendada mitmesuguseid abinõusid:

Eesti

ÜLDISED OHUTUSNÕUDED

- a) Hoidke külma ilmaga keha soojas. Kandke seadet kasutades kindaid, et käed ja randmed ei külmetaks. Arvatakse, et üks põhilisi Raynaud' sündroomi esilekutsujaid on külm ilm.
 - b) Tehke pärast iga kasutuskorda vereringet parandavaid harjutusi.
 - c) Tehke töös sageli pause. Piirake igapäevast töökoormust.
- Kui Teil esineb ükskõik milline nimetatud sümptomest, katkestage otsekohe töö ja pöörduge arsti poole.
- Hoidke tööriista heas korras, pingutage kinnituskohti ja vahetage välja kulunud detailid.
 - Segage ja säilitage kütust vastava otstarbega konteineris.
 - Segage kütust välitingimustes, kus pole tuleohtu. Pühkige mahavoolanud kütus ära. Enne mootori käivitamist liikuge vähemalt üheksa meetri kaugusele tankimiskohast.
 - Enne kütusega täitmist ja töö lõpetamisel lülitage mootor välja ning laske sellel jahtuda.
 - Laske mootoril jahtuda; tühjendage kütusepaak ning kui transpordite seadet autos, kinnitage see hoolikalt.

SPETSIIFILISED OHUTUSNÕUDED

- Asendage trimmeri pea, kui see on pragunenud, tükkideks läinud või muul viisil purunenud. Veenduge, et trimmeri pea on korralikult paigaldatud ja tugevasti kinnitatud. Vastasel juhul võite põhjustada tõsisid kehavigastusi.
- Veenduge, et kõik kaitsed, rihmad, deflektorid ja käepidemed on korralikult ja tugevalt kinnitatud.
- Kasutage trimmeri pea juures ainult tootja jõhvi. Ärge kasutage ühtki teist lõikeseadet.
- Ärge kunagi kasutage seadet ilma kohal ja heas korras oleva kaitseta.
- Hoidke niitmisel mõlemast sangast kõvasti kinni. Hoidke trimmeri pead vööst allpool. Ärge kunagi nitke nii, et trimmeri pea on kõrgemal kui 76 sentimeetrit maapinnast.

SPETSIIFILISED VÕSALÕIKURI JA LÕIKETERA KASUTAMISE OHUTUSNÕUDED

- Pärast mootori peatamist hoidke pöörlevat lõiketera tugevas rohus või pehmetes okstes, kuni see peatub.

- Ärge kunagi kasutage võsaloikurit ilma kohal ja heas korras oleva lõiketera kaitseta.
- Terade paigaldamisel ja eemaldamisel kandke tugevaid kindaid.
- Seisake alati mootor ja eemaldage süüteküünla juhe enne, kui püüate eemaldada mis tahes lõiketera külge jäänud takistust, samuti enne lõiketera eemaldamist ja paigaldamist.
- Ärge püüdke lõiketera puudutada või peatada, kui see pöörleb.
- Inertsil mõjul liikuv lõiketera võib põhjustada vigastusi, kui see jätkab pöörlemist pärast mootori peatamist või päästiku vabastamist. Säilitage seadme üle täielik kontroll, kuni lõiketera on täielikult pöörlemast lakanud.
- Vahetage kahjustunud lõiketera alati välja. Veenduge enne iga kasutamist, et lõiketera on õigesti ja tugevasti kinnitatud. Vastasel juhul võite põhjustada tõsisid kehavigastusi.
- Kasutage ainult tootja vahetuslõiketera, mis on mõeldud just selle võsaloikuri jaoks. Ärge kasutage mingeid muid lõiketeri.
- TRI-ARC lõiketera sobib ainult pehme rohu ja väetide lõikamiseks. Ärge kasutage seadet mingiks muuks otstarbeks. Ärge kunagi kasutage lõiketera puitunud võsa lõikamiseks!
- Olge väga ettevaatlik tera kasutamisel koos selle seadmega. Kui pöörlev tera puudub midagi, mida see ei suuda lõigata, siis võib tekkida tagasilööki. Selline kokkupuude võib tera hetkeks peatada ja tugevata seadme tabatud eseme eemale. See reaktsioon võib olla piisavalt tugev selleks, et põhjustada kasutaja kontrolli kadumise seadme üle. Tera tagasilööki võib tekkida ootamatult, kui tera tabab ootamatult takistust, kaotab kiirust või kiilib kinni. See tekib tõenäolisemalt nendes kohtades, kus lõigatavat materjali on raske näha. Lõikamise kergendamiseks ja ohutumaks muutmiseks lähenege lõigatavale materjalile paremalt poolt. Juhul, kui satutakse ootamatule objektile või puitunud tüvele, võib see vähendada tagasilööki.
- Ärge kunagi lõigake üle 13 mm jämedust materjali.
- Kandke trimmer-võsaloikuri kasutamisel alati õlarihma ja seadke see mugavasse kasutusasendisse. Hoidke töötamisel mõlemast käepidemest kõvasti kinni. Hoidke lõiketera kehast eemal ja allpool vööd. Ärge kunagi töötage nii, et lõiketera on kõrgemal kui 76 sentimeetrit maapinnast.
- Enne seadme hoiuasetamist või transportimist katke lõiketera kattega. Enne seadme kasutamist eemaldage alati lõiketera kate. Kui seda ei eemaldata, võib kate lenduda, kui lõiketera pöörlema hakkab.

Eesti

TEHNILISED OMADUSED

Mass	
- Ilma kütuseta ja lõikeliseseadmeta	7,52 kg
- Lõiketeraga	7,87 kg
- Trimmeri pea	7,72 kg
Kütusepaagi mahutavus	415 cm ³
Niidulaius	457 mm
Mootori kubatuur	
RBC-52SB	51,7 cc
RBC-40SB	40 cc
Mootori maksimaalne jõudlus (kooskõlas ISO standardiga 8893)	
RBC-52SB	1,4 KW / 1,9 HP
RBC-40SB	1,27 KW / 1,7 HP
Võlli maksimaalne pöörlemissagedus	10000 p/min
Mootori kiirus (pöörlemissagedus) võlli maksimaalse soovitatava pöörlemissageduse juures	12500 p/min
Mootori kiirus (pöörlemissagedus) tühikäigul	2250-2750 p/min
Kütusekulu (kooskõlas ISO standardiga 8893) mootori maksimaalse jõudluse juures	0,85 kg/h
Erikütusekulu (kooskõlas ISO standardiga 8893) mootori maksimaalse jõudluse juures	0,45 kg/h
Vibratsioonitase tühikäigul	
- vasakpoolne käepide	7,3 m/s ²
- parempoolne käepide	7,5 m/s ²
Vibratsioonitase töötades	
- vasakpoolne käepide	7,2 m/s ²
- parempoolne käepide	7,5 m/s ²
Helirõhk (kooskõlas EN ISO standarditega 11806:1997, ISO 7917:1987)	102 dB(A)
Heli tugevus (kooskõlas ISO standardiga 10884)	115 dB(A)

KIRJELDUS

1. M6 mutrivõti
2. Ajami korpusel olev auk
3. Ülemise äärkseibi ava
4. Ülemine äärkseib
5. Lõiketera kate
6. Lõiketera
7. Nõgus seib
8. Seib
9. Lõiketera mutter
10. Ajami korpus
11. Süüteküünla võti
12. Jõhvipea

13. Ühenduslüli
14. Rohudeflektor
15. Rohudeflektori kruvi
16. Lukustusassakk
17. Säik
18. Käepidemelatt
19. Alumine klamber
20. Vars
21. Päästik
22. Pealmine klamber
23. Riiv
24. Rihma aas
25. Kiirvabasti
26. Ühendusklamber
27. Parim lõikepiirkond
28. Ohtlik lõikepiirkond
29. Süütelüliti
30. Süütekapsel
31. Hoob
32. Lõiketera kate
33. Filter

KOKKUPANEK

KÄEPIDE (Joonis 2)

- Asetage käepidemelatt (18) varrel (19) paiknevasse alumisse klambris (20).
Märkus: Päästik (21) peab olema kinnitatud käitaja jaoks paremale küljele.
- Asetage peale ülemine klamber (22) ja kinnitage see nelja M5 x 25 kruviga.
- Seadistage käepidemelatt parima kontrolli saavutamiseks kõige mugavasse asendisse.

ÕLARIHMA KÕLGEÜHENDAMINE (Joonis 3)

- Kinnitage õlarihma riiv (23) rihmariputi (24) külge.
- Seadistage õlarihma aas tasakaalustatud asendisse, nii et tera või lõikeliseseade ripub 100 kuni 300 mm kõrgusel maapinnast.
Märkus: Seadme kiireks lahtühendamiseks õlarihma küljest tõmmake järsult kiirvabastit (25).

TURVAKAITSE JA LÕIKETERA KASUTAMINE (Joonis 4)

Märkus: Seadme muutmisel trimmerist võsalõikuriks või vastupidi veenduge, et kasutate õiget turvakaitset ja lõiketera kaitset.

LÕIKETERA KAITSE (Joonis 5)

- Kinnitage lõiketera kaitse ühendusklambri (26) külge; paigaldage neli kruvi (M5x16) lõiketera kaitse alapoolelt läbi kinnitusplaadi kinnitusklambris.

Eesti

KOKKUPANEK

- Keerake kõik neli kruvi kaasasoleva kruvikeerajaga kõvasti kinni.
Märkus: Trimmeri pea kasutamisel (12) peab jõhvi kaitse olema kinnitatud lõiketera kaitse külge.

TURVAKAITSE (Joonis 15)

- Kinnitage rohudefektor (14) lõiketera kaitse külge, asetades kaks lukustussakki (16) kahte sätku (17).
- Keerake kruvi kaasasoleva kruvikeerajaga kõvasti kinni.



HOIATUS

Enne mis tahes seadistuste - nagu lõikepeade vahetamise - tegemist peatage alati mootor ja eemaldage süüteküünlä juhte; sellega vähendate tõsise kehavigastuse ohtu.

VÕSALÕIKURI MUUTMINE TRIMMERIKS

LÕIKETERA EEMALDAMINE (Joonis 7)

- Asetage M6 mutrivõti (1) läbi ajami korpuses (2) oleva augu ja ülemise äärikseibi (3) ava. Pöörake lõiketera mutrit (9) süüteküünlä võtme (11) suurema otsa abil päripäeva.
- Eemaldage seib (8), lõiketera kate (5), nõgus seib (7), lõiketera (6) ja ülemine äärikseib (4). Jätke ülemine äärikseib ja nõgus seib jõhvipea paigaldamiseks alles.
- Kinnitage rohudefektor (14) lõiketera kaitse külge, asetades kaks lukustussakki kahte sätku ja pingutades rohudefektori kruvi süüteküünlä võtme küljes oleva kruvikeeraja abil.
Märkus: Hoidke võsalõikuri osad hilisemaks kasutamiseks koos.

JÕHVİPEA PAIGALDAMINE (Joonis 6)

- Asetage ülemine äärikseib ajami võllile, nii et selle õones pool on ajamipea poole.
- Paigaldage nõgus seib nii, et selle kõrgem keskosa on suunatud ülemisest äärikseibist eemale.
- Asetage M6 mutrivõti läbi ajami peas oleva augu ja ülemise äärikseibi ava. Kinnitage ühendusülili (13) väiksem ots vastupäeva pöörates ajamipea külge. Pingutage tugevalt.
- Keerake jõhvipea (12) M6 mutrivõtme abil vastupäeva ühendusülili suurema otsa külge. Pingutage tugevalt.

TRIMMERI MUUTMINE VÕSALÕIKURIKS

JÕHVİPEA EEMALDAMINE (Joonis 6)

- Asetage M6 mutrivõti läbi ajami peas oleva augu ja ülemise äärikseibi ava. Eemaldage jõhvipea päripäeva pöörates.
- Pöörake M6 mm mutrivõtmega ühendusülili selle eemaldamiseks päripäeva.
- Eemaldage nõgus seib ja ülemine äärikseib. Jätke need tera paigaldamiseks alles.
- Vahastage rohudefektoril olev kruvi. Eemaldage rohudefektor, vajutades kahele lukustussakile ja tõmmates samal ajal rohudefektorit selle eemaldamiseks lõiketera kaitse küljest.
Märkus: Hoidke jõhvipea ja rohudefektori osad hilisemaks kasutamiseks koos.

LÕIKETERA PAIGALDAMINE (Joonis 7)

- Asetage ülemine äärikseib üle ajami võlli, nii et selle õones pool on ajamipea poole.
- Tsentreerige lõiketera ülemisele seibile, veendudes, et lõiketera on otse. Paigaldage nõgus seib nii, et selle kõrgem keskosa on suunatud lõiketerast eemale.
- Asetage lõiketera kate ja seib peale.
- Paigaldage lõiketera mutter, keerates seda vastupäeva. Asetage M6 mutrivõti läbi ajami peas oleva augu ja ülemise äärikseibi ava. Keerake lõiketera mutter süüteküünlä mutrivõtme suurema otsaga kõvasti kinni.

TÕÕ



Lugege kasutusjuhendit ning järgige kõiki hoiatusi ja ohutuseeskirju.



Kandke kaitseprille ja kõrvaklappe.



Hoidke kõik kõrvalseisjad, eriti lapsed ja loomad, vähemalt 15 m kaugusel tööpiirkonnast.

KÜTUS JA SELLE VAHETAMINE

OHUTUSNÕUDED

- Hoidke kütust alati hoolikalt, see on väga tuleohtlik.
- Täitke paaki välitingimustes, eemal sädemetest ja lahtisest tulest. Ärge hingake sisse bensiiniauru.
- Ärge laske bensiinil või õil kokku puutuda nahaga.
- Vältige bensiini või õli silma sattumist. Kui bensiin või õli puutub kokku silmadega, peske silmi otsekohe puhta veega. Kui silmade ärritus ei lakka, pöörduge kohe arsti poole.

Eesti

TÖÖ

- Koristage kohe mahavoolanud kütus.

KÜTUSE SEGAMINE

- Sellel tootel on kahetakiline mootor, mis vajab bensiini ja kahetakilise õli eelnevat segamist. Segage pliivaba bensiin ja kahetakiline õli puhtas bensiinkonteineris.
- Mootori tööks on vajalik pliivaba autobensiin oktaanarvuga 87 või enam.
- Ärge kasutage bensiinijaamadest saadud õli ja bensiini segusid, need on mõeldud kasutamiseks mopeedides, mootorrattast jne.
- Kasutage üksnes sünteetilist kahetakilise mootori õli. Ärge kasutage automootori ega kahetakilise pärmootori õli.
- Mootori sünteetilist kahetakilise mootori õli bensiini sisse. Suhe on 30:1.
- Segage kütust põhjalikult ja korrake segamist ka enne iga tankimist.
- Segage kütust väikestes kogustes. Ärge segage koguseid enam kui 30-päevaseks kasutamiseks. Soovitav on kasutada kütusestabiilsaatorit sisaldavat õli.



PAAGI TÄITMINE

- Saastumise vältimiseks puhastage paagi korgi ümbrus.
 - Keerake kork aeglaselt lahti, et alandada rõhku ja vältida kütuse mahavoolamist.
 - Valage kütusesegu ettevaatlikult paaki. Vältige mahaloksumist. Enne korgi tagasiasetamist puhastage paak.
 - Asetage kork kohe tagasi ja pingutage käsitsi. Pühkige ära mahavoolanud kütus. Enne mootori käivitamist liikuge vähemalt üheksa meetri kaugusele tankimiskohast.
- Märkus:** Uue mootori puhul on suitsu eraldumine normaalne esimese kasutuskorra ajal ning vahetult pärast seda.



HOIATUS

Enne tankimist lülitage alati mootor välja. Ärge lisage kütust töötavale või kuumale mootorile. Enne mootori käivitamist liikuge vähemalt üheksa meetri kaugusele tankimiskohast. Ärge suitsetage.



1 liiter	+	33 ml	=	} 30:1
2 liitrit	+	67 ml	=	
3 liitrit	+	100 ml	=	
4 liitrit	+	133 ml	=	
5 liitrit	+	167 ml	=	

TRIMMERIGA TÖÖTAMINE (Joonis 8)

Hoidke trimmerit nii, et parem käsi on parempoolsel ja vasak käsi vasakpoolsel käepidemel. Töötades hoidke trimmerist mõlema käega tugevasti kinni. Trimmerit tuleb hoida mugavas asendis, nii et parempoolne käepide on umbes puusa kõrgusel.

Hoidke trimmerit alati täispööretel. Lõigake kõrget rohtu suunaga ülalt alla. See aitab ära hoida rohu mähkumist ümber telje ja surunupu, mis võib põhjustada ülekuumenemist. Kui rohi mähkub ümber trimmeri pea, lülitage trimmer välja, lahutage vooluvõrgust ja eemaldage rohi. Pikaajaline töö poolpööretel põhjustab õli väljavoolamise summutist.

NÕUANDED NIITMISEKS (Joonis 9)

- Hoidke trimmerit niidetava piirkonna suhtes kaldu, nii saate parima tulemuse (27).
- Ärge niitke ohtlikes piirkondades (28).
- Kasutage niitmiseks jõhvi otsa ja ärge suruge pead niitmata rohu sisse.
- Võrk- ja teivasaiad põhjustavad jõhvi täiendavat kulumist ja isegi katkiminekut. Kivi- ja telliskiviseinad, äärised ja puit võivad jõhvi väga kiiresti kulutada.
- Vältige puid ja pöösaid. Jõhv võib kergesti kahjustada puukoort, ehisliste, vooderdist ja aiaposte.

VÕSALÕIKURI KASUTAMINE (Joonised 10-11)

Hoidke võsaloikurit nii, et parem käsi on parempoolsel käepidemel ja vasak käsi vasakpoolsel käepidemel. Hoidke kultivaatorit töötamise ajal tugevasti mõlema käega. Võsaloikurit tuleb hoida mugavas asendis, nii et parempoolne käepide on umbes puusa kõrgusel. Hoidke seadmet tugevasti kinni ja mõlemaid jalgu tasakaalus. Olge sellises asendis, et lõiketera tagasilööki ei viiks teid tasakaalust välja.

Seadistage õlarihm nii, et võsaloikur on kasutamisel mugavas asendis ja et õlarihm vähendaks kasutaja riski puutada kokku lõiketeraga.

Olge väga ettevaatlik tera kasutamisel koos selle seadmega. Kui pöörlev tera puudutab midagi, mida see ei suuda lõigata, siis võib tekkida tagasilööki.

Eesti

TÖÖ

Selline kokkupuude võib tera hetkeks peatada ja tõugata seadme tabatud esemest eemale. See reaktsioon võib olla piisavalt tugev selleks, et põhjustada kasutaja kontrolli kadumise seadme üle. Tera tagasilöök võib tekkida ootamatult, kui tera tabab ootamatut takistust, kaotab kiirust või kiilub kinni. See tekib tõenäolisemalt nendes kohtades, kus lõigatavat materjali on raske näha. Lõikamise kergendamiseks ja ohutumaks muutmiseks lähenege lõigatavale materjalile paremalt poolt. Juhul, kui satutakse ootamatule objektile või puinunud tüvele, võib see vähendada tagasilööki.

LÕIKETERA

Sobib pehme rohu ja väetide lõikamiseks. Kui tera muutub nürkis, võib selle kasutusea pikendamiseks ümber pöörata. Ärge teritage tera.

LÕIKAMISTEHNOLOGIA - TERA



HOIATUS

Ohutu kasutamise tagamiseks tuleb terade puhul olla väga ettevaatlik. Lugege tera ohutuks kasutamiseks ohutusinfot, vaadake selles juhendis eespool paiknevat jaotist "Võsalõikuri ja tera kasutamise spetsiifilised ohutusreeglid".

- Hoidke võsalõikurit alati mõlema käega. Hoidke niitmisel mõlemast sangast kõvasti kinni.
- Hoidke seadmest tugevasti kinni ja mõlemaid jalgu tasakaalus. Olge sellises asendis, et lõiketera tagasilöök ei viiks teid tasakaalust välja.
- Kontrollige ja puhastage ala mis tahes varjatud objektidest nagu klaas, kivid, betoon, tarad, juhtmehd, puut, metall jne.
- Ärge kunagi kasutage terasid jalgradade, tarade, postide, ehitiste või muude mitteliikuvate objektide lähedal.
- Kui tera tabab kõva objekti, siis ärge kasutage tera kunagi enne, kui olete seda kontrollinud kahjustuste suhtes. Ärge kasutage seda, kui tuvastate mis tahes kahjustuse.
- Seadet kasutatakse nagu vikatit, niites laiade kaartega paremalt vasakule ja küljelt küljele.

KÄIVITAMINE JA SEISKAMINE (Joonised 12;16)



HOIATUS

Ärge kunagi käivitage mootorit suletud või halvasti õhutatud ruumis; heitgaasid võivad osutada eluohtlikeks.

MOOTORI KÄIVITAMINE KÜLMALT

- Asetage trimmer lamedale katmata pinnale. Mootori käivitamiseks vajutage süütelüliti (29) asendisse "I".
- Vajutage süütekapslit (30) viis korda.
Märkus: Ärge vajutage päästikut (21) enne, kui mootor on käivitatud. Päästiku vajutamine sel ajal takistab seadme käivitumist.
- Asetage hoob (31) õhuklapi (N) sulgemiseks üles.
- Tõmmake starteri käepidemest, kuni mootor käivitub.
- Viige hoob õhuklapi (III) avamiseks alla.
- Laske mootoril enne kasutamist mõni minut soojeneda.

SOOJA MOOTORI KÄIVITAMINE

- Asetage trimmer siledale katmata pinnale. Mootori käivitamiseks vajutage süütelüliti asendisse "I".
- Õhuklapi hoob peaks olema juba avatud õhuklapi (III) asendis. Tõmmake starterit, kuni mootor tööle hakkab.

MOOTORI VÄLJALÜLITAMINE

Mootori väljalülitamiseks viige süütelüliti asendisse "O".

HOOLDUS



HOIATUS

Kasutage trimmeri juures ainult tootja varuosi ja lisaseadmeid. Vastasel juhul võite saada kehavigastusi, keha töökaliteeti ning muuta kehtetuks garantii.

- Lõiketarvik ei tohi tühijooksu režiimis liikuda. Kui see nõue ei ole täidetud, siis tuleb sidurit seadistada või vajab seade vältimatult kvalifitseeritud tehniku tehtavat remonti.
- Võite sooritada siinkirjeldatud seadistusi ja parandustöid. Muude parandustööde asjus pöörduge volitatud teeninduse poole.
- Vale hoolduse tagajärjeks võib olla liigne tahma sadestumine, mis vähendab tööjõudlust ja eritab summutist nõge.
- Veenduge, et kõik kaitset, rihmad, deflektorid ja käepidemed on korralikult ja tugevalt kinnitatud.

JÕHVI VÄLJAVAHETAMINE

- Kasutage ainult 2,7 mm läbimõõduga jõhvi.
- Seisake mootor ja ühendage lahti süüteküüna juhe. Hoidke trimmeri pead kinni ja keerate see seadme küljelt lahti. Pöörake päripäeva.

Eesti

HOOLDUS

- Vajutage trimmeri peal olevat nuppu ja tõmmake jõhv välja.
- Vajutage nuppu ja lükake uus jõhv trimmeri pea silmusesse.

LÕIKETERA VÄLJAVAHETAMINE (Joonis 13)

Kui seadet ei kasutata, asetage lõike terale alati kate (32) peale. Kandke tera käitsedes kindaid ja olge ettevaatlik!

Märkus: Enne seadme kasutamist eemaldage alati lõiketera kate. Kui seda ei eemaldata, võib kate siis, kui lõiketera pöörlema hakkab, lendu minna.

VÄLJALASKEAVA JA SUMMUTI PUHASTAMINE

Sõltuvalt kütuse tüübist, õli tüübist ja kogusest ning kasutustingimustest, võib väljalaskeavasse ja summutisse koguneda tahmasadestisi. Kui märkate, et seadme võimsus kaob, peab volitatud hooldaja need sadestised eemaldama, et seadme jõudlus taastada.

ÕHUFILTRI VÄLJAVAHETAMINE JA PUHASTAMINE (Joonised 14)

Korralikuks ning pikaajaliseks kasutamiseks hoidke õhufilter puhas.

- Eemaldage õhufiltri kate, keerates lahti sellel oleva kruvi.
- Eemaldage õhufiltri korpuses olev kinnitusplaat.
- Eemaldage filter (33) ja peske seda soojas seebivees. Loputage ning laske täielikult kuivada. Parima tulemuse saavutamiseks vahetage õhufiltreid kord aastas.
- Asendage kinnitusplaat.
- Asetage õhufiltri kate tagasi ja kinnitage kruvi abil.

KÜTUSEPAAGI KORK



HOIATUS

Lekkiv kork on ohtlik ja tuleb viivitamatult välja vahetada. Kork sisaldab kasutusõlmatut filtrit ja kaitseventiili.

Ummistunud filter takistab mootori tööd. IKui korki lahti keerates jõudlus paraneb, võib ventiil olla katkine või filter ummistunud. Vahetage kork vajaduse korral välja.

SÜÜTEKÜÜNAL

Trimmeri mootoril on kasutatud TORCH L7RTC süüteküünalt 0,6-0,7 mm elektroodivahega. Kasutage samasugust süüteküünalt ja vahetage see kord aastas välja.

SÄILITAMINE (ÜKS KUU VÕI ROHKEM)

- Kallake kogu kütus paagist kütusemahutisse. Laske mootoril töötada kuni peatumiseni.
- Eemaldage trimmerilt igasugune mustus. Säilitage hästi õhutatud ruumis laste käeulatuses eemal. Hoidke trimmerit eemal söövitavatest ainetest nagu aiakemikaalid ja jäätõrjevahendid.
- Katke lõiketera enne seadme hoiuleasetamist või selle transportimiseks kattega.
- Järgige kõiki rahsvahelisi ja kohalikke eeskirju kütuse turvalisel säilitamisel ja käsitsemisel. Ülelligne kütus tuleks kasutada ära muudes kahetaktilise mootoriga seadmetes.

Eesti

VEAOTSING

KUI SIINKIRJELDATUD ABINÕUDEST POLE KASU, PÖÖRDUGE VOLITATUD ESINDAJA POOLE.

PROBLEEM	VÕIMALIK PÕHJUS	LAHENDUS
Mootor ei käivitu	<ol style="list-style-type: none"> 1. Süüde puudub 2. Kütus on otsas. 3. Mootor on üle ujutatud. 4. Starteri nõör liigub 	<ol style="list-style-type: none"> 1. Kontrollige süüdet. Eemaldage süüteküünal. Asetage süüteküünla kork tagasi ja pange süüteküünal metallsilindrisse. Tõmmake starteri nõörist ja jälgige, kas süüteküünla otsas on säde. Kui säde puudub, korrake katsset uue süüteküünlaga. 2. Lükake süütekapslit allapoole, kuni see täitub kütusega. Kui kapsel ei täitu, on kütuse etteandesüsteem ummistunud. Pöörduge esindusse. Kui kapsel täitub, võib see mootori üle ujutada (vt järgmine punkt). 3. Eemaldage süüteküünal, pöörake trimmerit, nii et süüteküünla avaus oleks suunatud alla. Veenduge, et hoob on avatud õhuklapi (III) asendis ning tõmmake starteri nõörist 10-14 korda. See kõrvaldab mootorist üleliigse kütuse. Puhastage süüteküünal ning asetage tagasi. Päästikut põhja vajutades ja hooba avatud õhuklapi (III) asendis hoides tõmmake kolm korda starteri nõörist. Kui mootor ei käivitu, viige õhuklapi hoob suletud õhuklapi (I) asendisse ning järgige tavalisi käivitusjuhiseid jaotisest "KÄIVITAMINE JA SEISKAMINE". Kui mootor ikka ei käivitu, korrake protseduuri uue süüteküünlaga. 4. Pöörduge esinduse poole.
Mootor käivitub, kuid ei kiirenda	Karburaator vajab reguleerimist.	Pöörduge esinduse poole.
Mootor ei jõua täispöoreteni ning suitseb	<ol style="list-style-type: none"> 1. Kontrollige kütusesegu. 2. Õhufilter on puhastamata. 3. Karburaator vajab reguleerimist. 	<ol style="list-style-type: none"> 1. Kasutage värsket kütust ja õiget sünteetilist kahetaktilist õlisegu. 2. Puhastage õhufilter, vt peatükki "Õhufiltri puhastamine ja väljavahetamine". 3. Pöörduge esinduse poole.
Mootor käivitub ja kiirendab, kuid ei tööta tühikäigul	Karburaator vajab reguleerimist.	Pöörduge esinduse poole.

Eesti















VEAOTSING

PROBLEEM	VÕIMALIK PÕHJUS	LAHENDUS
Lõiketera pöörleb vabajooksukiirusel	Karburaator vajab reguleerimist.	Pöörduge esinduse poole.
Rohi mähkub ümber telje ja trimmeri pea	<ol style="list-style-type: none"> 1. Pika rohu niitmine maapinna juures. 2. Trimmeri kasutamine poolpööretel. 	<ol style="list-style-type: none"> 1. Niitke pikka rohtu ülevalt allapoole. 2. Töötage trimmeriga täispööretel.
Summutist tilgub õli	<ol style="list-style-type: none"> 1. Trimmeri kasutamine poolpööretel 2. Kontrollige õli ja kütuse segu. 3. Õhufilter on puhastamata. 4. Karburaator vajab reguleerimist. 	<ol style="list-style-type: none"> 1. Töötage trimmeriga täispööretel. 2. Kasutage värsket kütust ja õiget sünteetilist kahetaktilist õlisegu. 3. Puhastage vastavalt juhisele peatükis "Hooldus". 4. Pöörduge esinduse poole.

Lietuviškai

ŽENKLAI



Kai kurie iš žemiau esančių ženklų gali būti ant jūsų įrankio. Išsimokykite atpažinti juos ir įsiminkite jų reikšmę. Teisingas šių ženklų interpretavimas leis jums naudotis savo įrankiu saugiau ir tinkamu būdu.

ŽENKLAS	PAVADINIMAS	REIŠMĖ
	Pavojaus ženklas saugos atžvilgiu	Nurodo pavojų, įspėjimą ar perspėjimą. Jis reiškia : dėmesio! Jūsų sauga yra pavojuje!!!
	Atidžiai perskaitykite naudojimo vadovą	Naudojimo vadove yra specialių įspėjimų, skirtų tam, kad būtų atkreiptas Jūsų dėmesys į potencialias rizikas bei informaciją dėl Jūsų įrankio veikimo ir techninio aptarnavimo. Prašom atidžiai perskaityti šį vadovą, kad Jūs naudotumėtės savo įrankiu visai saugiai ir optimaliu būdu.
	Užsidėkite apsauginius akinius ir apsaugines girdėjimo priemones	Naudodami šį įrankį, nešiokite apsauginius akinius bei apsaugines girdėjimo priemones.
	Dėvėkite šalmą	Dėvėkite šalmą, jei yra daiktų kritimo rizika.
	Laikykite lankytojus nuošalyje	Laikykite lankytojus bent 15 m atstumu nuo žolės pjovimo srities.
	Rikošetas	Rikošeto rizika.
	Trijų dantų ašmenys	Šis prietaisas veikia kaip krūmapjovė su trijų dantų ašmenimis, skirtais piktžolėms ir gležniems augalams pjauti.
	Nenaudokite diskiniam pjūklui kirtų ašmenų	Šis prietaisas neleidžia diskiniam pjūklui skirtų ašmenų naudojimo.
	Sukimosi greitis (aps/min)	Pjovimo įtaiso sukimosi kryptis ir maksimalus greitis prie išėjimo iš veleno.
	Batai	Naudodami šį prietaisą, avėkite neslystančią apsaugos avalynę.
	Pirštinės	Nešiokite maksimalaus prigulimo storas darbinės pirštines.
	Rūkymo draudimas	Nerūkykite, kai Jūs maišote degalus ar pripildote baką degalų.
	Benzinas	Naudokite benzinaž be švino, skirtą automobiliams, su oktaniu skaičiumi ne mažesniu nei 87 ((R+M)/2).
	Alyva	Naudokite sintetinę alyvą dviejų taktų oru aušinamiems varikliams.

Lietuviškai

ŽENKLAI

Kai kurie iš žemiau esančių ženklų gali būti ant jūsų įrankio. Išsimokykite atpažinti juos ir įsiminkite jų reikšmę. Teisingas šių ženklų interpretavimas leis jums naudotis savo įrankiu saugiau ir tinkamu būdu.

ŽENKLAS	PAVADINIMAS	REIKŠMĖ
	Mišinys benzinas + alyva	Prieš kiekvieną bako pripildymą gerai maišykite degalus.
		Panaudokite pasiurbimo pompytę (primerį) 5 kartus.
		Šis prietaisas atitinka visas reglamentuotas normas ES šalies, kur jis buvo nupirktas.

Dėkojame Jums už tai, kad nupirkote Ryobi gaminį.

Jūsų žoliapjovė / krūmapjovė sukonstruota ir pagaminta pagal Ryobi nustatytus prioritetinius kriterijus, iš kur atsirado patikimas, lengvai naudojamas ir saugus prietaisas. Teisingai prižiūredami jį, jūs naudosite atsparų prietaisą su puikiomis eksploatacinėmis savybėmis per daugelį metų.



ĮSPĖJIMAS

Kad būtų sumažinta sužalojimų rizika, reikia gerai perskaityti ir gerai suprasti šį naudojimo vadovą.



ĮSPĖJIMAS

Nebandykite naudoti savo įrankio, gerai neperskaitę ir gerai nesupratę visų šiame vadove esančių saugaus darbo nurodymų ir instrukcijų. Šių instrukcijų nesilaikymas galėtų sukelti tokius nelaimingus atsitikimus kaip gaisras, elektros smūgis ar sunkus kūno sužalojimas. Saugokite šį naudojimo vadovą ir reguliariai remkitės juo, kad dirbtumėte visai saugiai ir informuotumėte kitus potencialius vartotojus.

PERSKAITYKITE VISAS INSTRUKCIJAS.

BENDROS SAUGAUS DARBO INSTRUKCIJOS

- Kad dirbtumėte visai saugiai, prieš naudodami savo žoliapjovę / krūmapjovę, prašom perskaityti ir suprasti visas instrukcijas. Laikytės visų saugaus darbo instrukcijų. Žemiau išdėstytų saugaus darbo instrukcijų nesilaikymas gali būti sunkių kūno sužalojimų priežastis.
- Neleiskite vaikams ir nepatyrusiems žmonėms naudoti šį įrankį.

- Niekuomet neįjunkite variklio uždarytoje arba blogai vėdinamoje patalpoje, kadangi išmetamosios dujos gali būti pavojingos.
- Prieš kiekvieną naudojimą išvalykite pjovimo plotą nuo bet kokios kliūtis. Pašalinkite akmenis, stiklo nuolaužas, vinis, metalinius lynus, virves ir kitus daiktus, kurie galėtų būti išmesti arba patekti į pjovimo siūlo galvutę ar ašmenis.
- Naudodami šį įrankį, nešiokite apsauginius akinius bei apsaugines girdėjimo priemones.
- Taip pat dėvėkite ilgus ir storas kelnes, batus ir pirštines. Nedėvėkite plačių drabužių, šortų ar juvelyrinių papuošalų ir niekuomet nedirbkite, žengdami basomis kojomis.
- Jei jūsų plaukai ilgi, tai žiūrėkite, kad jie būtų užfiksuoti aukščiau pečių lygio, kad nepatektų į judančias dalis.
- Laikykite vaikus, lankytojus ir naminius gyvulius bent 15 m atstumu nuo tos vietos, kur Jūs dirbate.
- Nenaudokite šio įrankio, jei jūs pavargę, sergate, esate alkoholio ar narkotikų poveikyje, arba geriate vaistus.
- Nenaudokite šio įrankio, jei darbai per mažai šviesos.
- Žiūrėkite, kad jūs visuomet išlaikytumėte savo pusiausvyrą. Gerai remkitės savo kojomis ir netieskite rankos per toli. Priešingu atveju Jūs galėtumėte parkristi ir/ar paliesti karštas įrankio dalis.
- Laikykite savo kūną atokiau nuo judančių dalių.
- Nepriartinkite savo rankų prie duslintuvo ar žoliapjovės / krūmapjovės cilindro, kadangi šios dalys tampa labai karštos naudojimo metu.
- Prieš imdamiesi reguliavimu ar taisymu, žiūrėkite, kad variklis būtų visuomet išjungtas, ir laidas atjungtas nuo uždegimo žvakės, išskyrus karbiuratoriaus reguliavimo atveji.

Lietuviškai

BENDROS SAUGAUS DARBO INSTRUKCIJOS

- Tikrinkite savo įrankį prieš kiekvieną naudojimą, kad Jūs įsitikintumėte, jog nėra jokių atsilaisvinusių dalių, tekėjimo iš karbiuratoriaus ir t.t. Prieš naudodamiesi savo įrankiu, pakeiskite bet kurią sugedusią dalį.
- Būkite labai atsargūs, pjovimo siūlo galvutė arba ašmenys sukasi karbiuratoriaus reguliavimo metu.
- Kai kuriems asmenims pernešamo įrankio naudojimo metu patirtos vibracijos gali sukelti "Raynaudo ligą", kurios simptomai yra dilgsėjimas, nutirpimas ir pirštų spalvos praradimas, kurį paprastai matyti esant šalčio poveikiui. Atrodo, kad kai kurie paveldimi faktoriai, šalčio ir drėgnumo poveikis, tam tikri maitinimo režimai, tabakas ir tam tikri darbo įpročiai sudaro palankias sąlygas šiems simptomams. Šiuolaikiniame mokslo lygyje nežinoma, koks vibracijų kiekis arba kokio šalčio poveikio ar vibracijų trukmė gali sukelti šią ligą. Tačiau žiūrėkite, kad imtumėtės tam tikrų atsargumo priemonių vibracijų poveikiui į Jus apriboti, pvz.:
 - a) Šiltai renkitės, kai šalta. Naudodamiesi savo įrankiu, mūvėkite pirštines, kad Jūsų rankoms ir riešams būtų šilta. Iš tikrųjų atrodo, kad šaltis yra vienas iš svarbiausių faktorių, sudarančių palankias sąlygas tam, kad atsirastų ši liga.
 - b) Po kiekvieno naudojimo, padarykite keletą pratimų kraujo cirkuliacijai stimuliuoti.
 - c) Darykite reguliarias pertraukas ir apribokite kasdieninį vibracijų poveikį į save.
- Jei Jūs sergate vienu iš šių simptomų, tai iš karto nustokite naudotis savo žoliapjove ir pasitarkite su gydytoju.
- Žiūrėkite, kad Jūsų įrankis būtų geroje būklėje, tikrinami, ar gerai užfiksuotos jo dalys, ir pakeisdami bet kurią sugedusią dalį.
- Maišykite ir saugokite degalus kanistre, skirtame benzinui laikyti.
- Maišykite ir pilkite degalus gryname ore, toli nuo bet kurios kibirkšties ar liepsnos. Žiūrėkite, kad visi išsiliejusių degalų pėdsakai būtų nušluostyti. Prieš įjungdami variklį, pasitraukite bet 9 m atstumu nuo tos vietos, kur Jūs pripildėte baką degalų.
- Prieš pripildami įrankį degalų ar padedami jį į saugojimo vietą, išjunkite variklį ir palaukite, kol jis atvės.
- Prieš transportuodami žoliapjovę automobilyje, palaukite, kol variklis atvės, ištuštinkite baką ir užfiksuokite įrankį, kad išvengtumėte jo judėjimo transportavimo metu.

ŽOLIAPJOVĖMS SKIRTOS YPATINGOS SAUGOS INSTRUKCIJOS

- Pakeiskite pjovimo siūlo galvutę, jei ji yra sutrūkinėjusi, įskelta ar sugedusi bet kokių būdu. Įsitikinkite, kad pjovimo siūlo galvutė arba ašmenys yra teisingai įtaisyti ir gerai priveržti. Šio nurodymo nesilaikymas gali sukelti sunkių kūno sužalojimų.
- Įsitikinkite, kad apsauginiai įtaisai, diržai, deflektoriai ir rankenos yra teisingai įrengti ir gerai užfiksuoti.
- Pjovimo vielos pakeitimą atveju naudokite tik gamintojo rekomenduotą pjovimo vielą. Nenaudokite jokio kito pjovimo įtaiso.
- Niekuomet nenaudokite savo įrankio, jei žolės deflektoriaus nėra vietoje ir geroje būklėje.
- Naudodami savo įrankį, laikykite jį tvirtai už dviejų rankenų. Žiūrėkite, kad pjovimo vielos galvutė būtų žemiau jūsų talijos. Niekuomet nebandykite pjauti, jei pjovimo vielos galvutė yra daugiau nei 76 cm atstumu nuo žemės.

KRŪMAPJOVĖMS SKIRTOS SAUGOS INSTRUKCIJOS IR AŠMENŲ NAUDOJIMAS

- Išjungę variklį, laikykite besisukančius ašmenis tankioje žolėje ar krūmuose, kol jie nustos sukstis.
- Nenaudokite savo krūmapjovės, jei ašmenų gaubtas neteisingai įtaisytas ar pritvirtintas, arba jeigu jo būklė nėra gera.
- Prijungdami ar atjungdami ašmenis, dėvėkite storas pirštines.
- Prieš bandydami nuimti bet kokią ašmenis įstrigusį daiktą bei prieš grąžindami į vietą ar nuimdami ašmenis, žiūrėkite, kad visada išjungtumėte variklį ir atjungtumėte uždegimo žvakės laidą.
- Nebandykite paliesti ašmenų ar jų sulaukyti, jiems besisukant.
- Išjungus variklį ar atleidus jungiklį iš inercijos besisukantys ašmenys gali sukelti sunkių kūno sužalojimų. Tad žiūrėkite, kad išlaikytumėte prietaiso kontrolę, kol ašmenys visiškai nustos sukstis.
- Pakeiskite bet kokius sugedusius ašmenis. Prieš kiekvieną naudojimą įsitikinkite, kad ašmenys teisingai įtaisyti ir gerai pritvirtinti. Šio nurodymo nesilaikymas gali sukelti sunkių kūno sužalojimų.
- Ašmenų pakeitimo atveju naudokite vien tik jūsų krūmapjovei skirtus trijų dantų ašmenis. Nenaudokite jokio kito ašmenų modelio.

Lietuviškai

KRŪMAPJOVĖMS SKIRTOS SAUGOS INSTRUKCIJOS IR AŠMENŲ NAUDOJIMAS

- Trijų dantų ašmenys skirti vien tik piktžolių ir gležnų augalų pjovimui. Nenaudokite savo prietaiso kitiems tikslams. Niekada nenaudokite trijų dantų ašmenų medeliams pjauti.
- Naudodami šį ašmenimis aprūpintą prietaisą, būkite labai atsargūs. Ašmenims paliečiant kokį nors daiktą, kurio jie negali pjauti, gali įvykti atšokimas. Šis palietimas gali sukelti netikėtą ašmenų sustabdymą per akimirksnį ir staigiai mesti prietaisą toli nuo trenko daikto. Ši reakcija gali būti pakankamai stipri, kad vartotojas prarastų prietaiso kontrolę. Atšokimas gali įvykti, jei ašmenys susiduria su kliūtimi, užsiblokuoja ar susilenkia. Atšokimo atsiradimas yra labiau tikėtinas zonoje, kur sunku matyti pjaunamą daiktą. Kad lengvai ir saugiai dirbtumėte, pjaukite piktžoles, judėdami iš dešinės į kairę. Jei koks nors daiktas ar medžio gabalas atsiduria ašmenų eigos kelyje, tai šis šoninis judėjimas leidžia sumažinti atšokimo efektą.
- Niekada nepjaukite didesnio kaip 13 mm diametro elemento.
- Naudodami krūmapjovę, visada naudokite diržų komplektą ir sureguliuokite jį tokiu būdu, kad turėtumėte patogią darbo padėtį. Pjaudami, laikykite savo prietaisą tvirtai už abiejų rankenų. Laikykite ašmenis toli nuo savo kūno ir žemiau savo juosmens lygio. Niekada nenaudokite savo krūmapjovės, laikydami ašmenis aukščiau kaip 76 cm nuo žemės paviršiaus.
- Prieš saugodami ar perveždami savo prietaisą, apsaugokite trijų dantų ašmenis, padėdami ašmenų apsaugos įtaisą į vietą. Prieš naudodami savo prietaisą, visada nuimkite ašmenų apsaugos įtaisą. Jeigu ašmenų apsaugos įtaisas nenuimtas, tai jis gali būti išmestas ašmenų sukimosi metu.

GAMINIO CHARAKTERISTIKOS

Svoris	
- Be degalų ir pjovimo sistemos	7,52 kg
- Su ašmenimis	7,87 kg
- Su pjovimo siūlo galvute	7,72 kg
Bako talpa	1230 cm ³
Pjovimo plotis	415 mm
Cilindro talpa	
RBC-52SB	51,7 cc
RBC-40SB	40 cc
Maksimalus variklio pajėgumas (pagal ISO 8893)	
RBC-52SB	1,4 kW / 1,9 HP
RBC-40SB	1,27 kW / 1,7 HP
Maksimalus sukimosi greitis	10000 aps/min

Variklio režimas, kai sukimosi greitis maksimalus.	12500 aps/min
Variklio režimas sulėtinus	2250 - 2750 aps/min
Degalų suvartojimas (pagal ISO 8893), esant maksimaliam variklio pajėgumui	0,85 kg/h
Savitasis degalų suvartojimas (pagal ISO 8893), esant maksimaliam variklio pajėgumui	0,45 kg/h
Vibracijų lygis sulėtinus	
- kairė rankena	7,3 m/s ²
- dešinė rankena	7,5 m/s ²
Vibracijų lygis varikliui veikiant pilnu greičiu	
- kairė rankena	7,2 m/s ²
- dešinė rankena	7,5 m/s ²
Akustinis slėgis (pagal EN ISO 11806: 1997, ISO 7917: 1987)	102 dBA
Akustinis galingumas (pagal ISO 10884)	115 dBA

APRAŠYMAS

1. Šešiakampis raktas M6
2. Skylė krumplinės pavaros gaubte
3. Viršutinio flanšo anga
4. Viršutinis flanšas
5. Apatinis flanšas
6. Ašmenys
7. Nusklembtoji poveržlė
8. Poveržlė
9. Ašmenų fiksavimo veržlė
10. Krumplinės pavaros gaubtas
11. Uždegimo žvakėi skirtas raktas
12. Pjovimo siūlo galvutė
13. Varančioji ašis
14. Žolės deflektorius
15. Žolės deflektoriaus varžtas
16. Fiksavimo iškyšos
17. Išpjova
18. Rankena
19. Apatinė atrama
20. Viršutinis koto vamzdelis
21. Akseleratoriaus rankenėlė
22. Viršutinė apkaba
23. Sprautukas
24. Diržų komplektas
25. Greito nukabinimo liežuvėlis
26. Tvirtinimo apkaba
27. Maksimalaus efektyvumo pjovimo zona
28. Pavojinga pjovimo zona
29. Jungiklis
30. Pasuirbimo pompytė
31. Droselinė svirtis

Lietuviškai

APRAŠYMAS

- 32. Ašmenų apsaugos įtaisas
- 33. Filtras

SURINKIMAS

RANKENA (2 pav.)

- Padėkite pagrindinę rankeną (18) ant apatinės apkabos (19), pritvirtintos prie vamzdelio (20).
Pastaba: Akseleratorių (21) reikia įtaisyti iš dešinės vartotojo pusės.
- Uždėkite viršutinę apkabą (22) ant rankenos viršaus ir priveržkite keturis varžtus M5 x 25.
- Sureguliuokite rankeną tokiu būdu, kad gautumėte patogią darbo padėtį, kuri leidžia jums kontroliuoti savo prietaisą.

DIRŽŲ KOMPLEKTO ĮRENGIMAS (3 pav.)

- Užkabinkite diržų komplekto spraustuką (23) už tvirtinimo sagties (24), esančios ant viršutinio vamzdelio.
- Patogiai ir pastoviai darbo padėčiai užtikrinti sureguliuokite diržo tvirtinimo sagties padėtį ant vamzdelio tokiu būdu, kad pjovimo siūlo galvutė būtų tarp 100 ir 300 mm aukščiau žemės.
- Pastaba:** Kad atjungtumėte diržą nuo prietaiso, smarkiai patraukite už greito nukabinimo liežuvelio (25).

ŽOLĖS DEFLEKTORIAUS IR AŠMENŲ GAUBTO NAUDOJIMAS (4 pav.)

Pastaba: Kai jūs paverskite savo krūmapjovę žoliapjove arba atvirksčiai, įsitikinkite, kad jūs naudojate atitinkančią apsaugos priemonę (ašmenų gaubtą/žolės deflektorių).

AŠMENŲ GAUBTAS (6 pav.)

- Pritvirtinkite ašmenų apsaugos įtaisą prie tvirtinimo apkabos (26), įsukdami keturis varžtus (M5x16) į montavimo plokštelę ašmenų apsaugos įtaiso apačioje ir po to į tvirtinimo apkabą.
- Tvirtai priveržkite keturis varžtus naudodami esantį komplekte užsuktuvą.
Pastaba: Jums naudojant pjovimo siūlo galvutę (12), reikia padėti siūlo galvutės apsaugos įtaisą į vietą.

ŽOLĖS DEFLEKTORIUS (15 pav.)

- Įdedami dvi fiksavimo iškyšas (16) į dvi išpjovas (17), pritvirtinkite žolės deflektorių (14) prie ašmenų apsaugos įtaiso.

- Tvirtai priveržkite varžtą naudodami esantį komplekte užsuktuvą.



ĮSPĖJIMAS

Prieš imdamiesi tokio reguliavimo kaip pjovimo sistemos pakeitimas, visada išjunkite variklį ir atjunkite uždegimo žvakės laidą. Taip jūs išvengsite sunkių kūno sužalojimų rizikos.

KRŪMAPJOVĖS PAVERTIMAS ŽOLIAPJOVE

AŠMENŲ NUĖIMAS (7 pav.)

- Įdėkite šešiakampį raktą M6 (1) į krumplinės pavaros gaubto skylę (2) ir į viršutinio flanšo angą (3). Pasukite ašmenų fiksavimo veržlę (9) į dešinę uždegimo žvakei skirto raktlo plačiausia dalimi.
- Nuimkite poveržlę (8), nusklembtąją poveržlę (5), apatinį flanšą (6), ašmenis ir viršutinį flanšą (4). Saugokite viršutinį ir apatinį flanšus pjovimo siūlo galvutei įrengti.
- Įdedami dvi fiksavimo iškyšas į išpjovas, pritvirtinkite žolės deflektorių (14) prie ašmenų apsaugos įtaiso. Paskui priveržkite žolės deflektoriaus varžtą uždegimo žvakei skirto raktlo atsuktuvo dalimi.
Pastaba: kruopščiai saugokite sudedamąsias krūmapjovės dalis tolesniam naudojimui.

PJOVIMO SIŪLO GALVUTĖS ĮTAISYMAS (6 pav.)

- Uždėkite viršutinį ir apatinį flanšus ant veleno, nukreipdami juos tokiu būdu, kad jie teisingai susijungtų.
- Įdėkite šešiakampį raktą į krumplinės pavaros gaubto skylę ir į viršutinio flanšo angą. Uždėkite sriegiuotos varančiosios ašies (13) siauriausią dalį ant veleno ir pasukite ją į kairę. Tvirtai priveržkite.
- Fiksavimo strypeliui tebesant krumplinės pavaros gaubto skylėje ir viršutinio flanšo angoje, uždėkite pjovimo siūlo galvutę (12) ant sriegiuotos varančiosios ašies plačiausios dalies ir pasukite ją į dešinę. Tvirtai priveržkite.

ŽOLIAPJOVĖS PAVERTIMAS KRŪMAPJOVE

PJOVIMO SIŪLO GALVUTĖS NUĖIMAS (6 pav.)

- Įdėkite šešiakampį raktą į krumplinės pavaros gaubto skylę ir į viršutinio flanšo angą. Nuimkite pjovimo siūlo galvutę, sukdami ją dešinėn.
- Šešiakampiam raktui tebesant krumplinės pavaros gaubto skylėje ir ašmenų flanšo angoje, pasukite sriegiuotą veleno ašį dešinėn jam nuimti.
- Nuimkite apatinį ir viršutinį flanšus. Saugokite juos ašmenims įrengti.

Lietuviškai

SURINKIMAS

- Atsukite žolės deflektoriaus varžtą. Nuimkite žolės deflektorių, įstumdami dvi fiksavimo iškyšas ir kartu traukdami žolės deflektorių žemyn jam nuo ašmenų apsaugos įtaiso atjungti.
- Pastaba: Kruopščiai saugokite pjovimo siūlo galvutę ir žolės deflektorių tolesniam naudojimui.

AŠMENŲ ĮRENGIMAS (7 pav.)

- Uždėkite viršutinį flanšą ant veleno, nukreipdami jį tokiu būdu, kad jis teisingai susijungtų su krumplinės pavaros gaubtu.
- Uždėkite ašmenis ant viršutinio flanšo.
- Uždėkite apatinį flanšą ant veleno, įdubusiai pusei esant prie ašmenų angos.
- Paskui uždėkite nusklembtąją poveržlę ir po to poveržlę.
- Uždėkite ašmenų fiksavimo veržlę, sukdami ją kairėn. Įdėkite šešiakampį raktą į krumplinės pavaros gaubto skylę ir į viršutinio flanšo angą. Tvirtai priveržkite ašmenų fiksavimo veržlę uždegimo žvakei skirto rakto plačiausia dalimi.

NAUDOJIMAS



Perskaitykite naudojimo vadovą ir laikykitės išpėjimų ir saugaus darbo instrukcijų.



Nešiokite apsauginius akinius ir apsaugines girdėjimo priemones.



Laikykitė lankytojus, ypač vaikus ir gyvulius, bent 15 m atstumu nuo žolės pjovimo ploto.

DEGALAI IR BAKO PRIPILDYMAS

VISAI SAUGUS MANIPULIAVIMAS DEGALAIS

- Visuomet atsargiai dirbkite su degalais; ši medžiaga gali labai lengvai užsidegti.
- Visuomet maišykite ir pilkite degalus gryname ore, toli nuo bet kurios kibirkšties ar liepsnos. Neįkvėpkite degalų garų.
- Venkite bet kokio kontakto su benzinu ar alyva.
- Ypač venkite bet kokio benzino ar alyvos patekimo į akis. Jei benzinas ar alyva pateko į jūsų akis, tai tuoj pat praplaukite jas švariu vandeniu. Jei jose lieka dirginimas, tuoj pat pasitarkite su gydytoju.
- Tuoj pat nušluostykite bet kokius išsiliejusių degalų pėdsakus.

DEGALŲ MAIŠYMAS

- Jūs įrankis veikia su 2 taktų varikliu, kuriam reikia benzino ir sintetinės alyvos 2 taktų varikliams mišinio. Maišykite benziną be švino ir sintetinę alyvą 2 taktų varikliams švariame inde, kuris oficialiai skirtas benziniui laikyti.
- Variklis veikia su automobiliams skirtu benzinu be švino, kurio oktaninis skaičius ne mažesnis nei 87 ([R+M]/2).
- Nenaudokite degalinėse parduodamų benzino/alyvos mišinių, būtent motociklams, motoroleriams ir t.t. skirtų mišinių.
- Naudokite tik sintetinę alyvą dviejų taktų varikliams. Nenaudokite automobilių varikliams ir užbortiniams 2 taktų varikliams skirtos alyvos.
- Maišykite 2 taktų varikliams skirtą sintetinę alyvą ir benziną santykiu 30:1.
- Prieš kiekvieną bako pripildymą gerai maišykite degalus.
- Maišykite degalus mažais kiekiais: nemaišykite didesnio nei vienam mėnesiui naudotino degalų kiekio. Taip pat rekorduojame Jums naudoti 2 taktų varikliams skirtą sintetinę alyvą, kurios sudėtyje yra degalų stabilizatoriaus.



BAKO PRIPILDYMAS

- Išvalykite degalų baką aplink dangtelį bet kokiam degalų užteršimui išvengti.
- Pamažu atsukite degalų bako dangtelį, kad slėgis sumažintų, ir kad būtų išvengta degalų išsiliejimo aplink dangtelį.
- Atsargiai pilkite mišinį į degalų baką, vengdami jo išsiliejimo.
- Prieš prisukdami dangtelį iš naujo, išvalykite tarpiklį ir įsitikinkite, kad jis yra geroje būklėje.
- Tuoj pat sugrąžinkite degalų bako dangtelį į vietą ir tvirtai prisukite jį. Žiūrėkite, kad visi išsiliejusių degalų pėdsakai būtų nušluostyti. Prieš įjungdami variklį, pasitraukite bet 9 m atstumu nuo tos vietos, kur Jūs pripildėte baką degalų.
- Pastaba:** Tai normalu, jei iš variklio išsiskiria šiek tiek dūmų pirmo naudojimo metu ir kartais vėliau.



ISPĖJIMAS

Prieš pripildami baką degalų, visuomet išjunkite variklį. Niekuomet nepripilkite įrankio bako degalų, kai variklis veikia arba jis yra dar karštas. Prieš įjungdami variklį, pasitraukite bet 9 m atstumu nuo tos vietos, kur Jūs pripildėte baką degalų. Nerūkykite!

Lietuviškai

NAUDOJIMAS



1 litras	+	33 ml	=	} 30:1
2 litrai	+	67 ml	=	
3 litrai	+	100 ml	=	
4 litrai	+	133 ml	=	
5 litrai	+	167 ml	=	

ŽOLIAPJOVĖS NAUDOJIMAS (8 pav.)

Laikykite dešinę žoliapjovės rankeną savo dešine ranka, o kairę rankeną - savo kaire ranka. Laikykite savo įrankį tvirtai dvejomis rankomis visą naudojimo laiką. Reikia laikyti žoliapjovę taip, kad darbo padėtis būtų patogi, dešinei rankenai esant maždaug jūsų klubų lygyje.

Visuomet naudokite savo žoliapjovę pilnu greičiu. Pjaukite aukštą žolę iš viršaus apačion, kad išvengtumėte žolės užsivyniojimo ant koto ir pjovimo vielos galvutės, kas galėtų sukelti variklio perkaitimą. Jei žolė užsivynioja ant pjovimo vielos galvutės, tai išjunkite variklį, atjunkite laidą nuo uždegimo žvakės ir išimkite užsivyniojusią žolę. Užsitęsęs naudojimas vidutiniu greičiu galėtų sukelti alyvos nutekėjimą iš duslintuvo.

ŽOLĖS PJOVIMO PATARYMAI (9 pav.)

- Laikykite savo žoliapjovę palenkusią į pjovimo zoną - maksimalaus efektyvumo pjovimo zonai matyti (27).
- Jei Jūs teisingai nepalensite savo žoliapjovės, tai išjunkite pjovimas gali pasirodyti pavojingas - sunku matyti pavojaingą pjovimo zoną (28).
- Pjauna kaip tik vielos galai; nenuleiskite vielos galvutės į aukštą žolę.
- Kontaktas su spygliuotąja viela, tvora, siena, šaltgatviu ar medžiu greičiau sudėvi vielą ir gali netgi sulaužyti ją.
- Venkite medžių ir krūmų palietimo. Pjovimo viela gali sugadinti medžio žievę, medinį reljefinį ornamentą, sienų apkalimą ir tvoros kuolus.

KRŪMAPJOVĖS NAUDOJIMAS (10-11 pav.)

Laikykite dešinę krūmapjovės rankeną savo dešine ranka, o kairę rankeną - savo kaire ranka. Tvirtai laikykite savo prietaisą abejomis rankomis visą naudojimo laiką. Reikia laikyti krūmapjovę taip, kad darbo padėtis būtų patogi, dešinei rankenai esant maždaug jūsų klubų lygyje. Gerai remkitės savo kojomis, kad išlaikytumėte pusiausvyrą ir prietaiso kontrolę. Taip jūs išvengsite pusiausvyros praradimo ašmenų atšokimo atveju.

Sureguliuokite perpetinio diržo ilgį tokiu būdu, kad gautumėte patogią darbo padėtį. Perpetinis diržas taip pat leidžia laikyti ašmenis geru atstumu nuo jūsų kūno.

Naudodami šį ašmenimis aprūpintą prietaisą, būkite labai atsargūs. Ašmenims paliečiant koki nors daiktą, kurio jie negali pjauti, gali įvykti atšokimas.

Šis palietimas gali sukelti netikėtą ašmenų sustabdymą per akimirksnį ir staigiai mesti prietaisą toli nuo trenkto daikto. Ši reakcija gali būti pakankamai stipri, kad vartotojas prarastų prietaiso kontrolę. Atšokimas gali įvykti, jei ašmenys susiduria su kliūtimi, užsiblokuoja ar susilenkia. Atšokimo atsiradimas yra labiau tikėtinas zonoje, kur sunku matyti pjaunamą daiktą. Kad lengvai ir saugiai dirbtumėte, pjaukite piktžoles, judėdami iš dešinės į kairę. Jei koks nors daiktas ar medžio gabalas atsiduria ašmenų eigos kelyje, tai toks judėjimas leidžia sumažinti atšokimo efektą.

TRIJŲ DANTŲ AŠMENYS

Trijų dantų ašmenys skirti vien tik piktžolių ir gležnų augalų pjovimui. Ašmenims atšipus, jūs galite apversti juos, kad galėtumėte juos toliau naudoti. Negalškite trijų dantų ašmenų.

PJOVIMO PATARIMAI NAUDOJANT AŠMENIS



ĮSPĖJIMAS

Naudodami ašmenis, būkite labai atsargūs. Perskaitykite aukščiau esantį skirsnį "Krūmapjovėms skirtos saugos instrukcijos".

- Visada laikykite savo krūmapjovę abejomis rankomis, tvirtai laikydami abidvi rankenas.
- Gerai remkitės savo kojomis, kad išlaikytumėte pusiausvyrą ir prietaiso kontrolę. Taip jūs išvengsite pusiausvyros praradimo ašmenų atšokimo atveju.
- Patikrinkite plotą, kur reikia nupjauti krūmus, ir išvalykite jį nuo tokių kliūčių kaip stiklo nuolaužos, akmenys, betonas, vielinė tvora, mediena, metalas ir t.t.
- Niekuomet nenaudokite savo krūmapjovės palei takelius, statinių tvoras, kuolus, pastatus ar kitas nejudamas kliūties.
- Niekada nenaudokite iš naujo ašmenų, kurie ką tik atrenkė į koki nors daiktą, neįsitikinę, kad jie nėra sugadinti. Nenaudokite jų, jeigu jie sugadinti.
- Pjaukite krūmus plačiais šoninio "šlavimo" judesiais, iš dešinės pusės į kairę.

ŽOLIAPJOVĖS ĮJUNGIMAS IR IŠJUNGIMAS (12; 16 pav.)



ĮSPĖJIMAS

Niekuomet neįjunkite variklio uždarytoje arba blogai vėdinamoje patalpoje, kadangi išmetamosios dujos gali būti mirtinos.

Lietuviškai

NAUDOJIMAS

ŠALTAS PALEIDIMAS

- Padėkite žoliapjovę horizontaliai ant neužversto paviršiaus. Kad užvestumėte variklį, perjunkite įjungimo / išjungimo jungiklį (29) į padėtį "I" (įjungta).
- Panaudokite 5 kartus pasiuurbimo pompytę (30).
Pastaba: nespauskite akseleratoriaus (21), varikliui neužsivedus. Jūs sutrukdytumėte geram prietaiso įjungimui.
- Perjunkite droselinę svirtį (31) viršun į uždarytą padėtį (I).
- Patraukite už starterio lyno rankenėlės, kol variklis užsives.
- Perjunkite droselinę svirtį apačion į atidarytą padėtį (III).
- Prieš praddami naudoti savo prietaisą, leiskite varikliui sukintis kelias minutes.

KARŠTAS PALEIDIMAS

- Padėkite žoliapjovę horizontaliai ant neužversto paviršiaus. Kad užvestumėte variklį, perjunkite įjungimo / išjungimo jungiklį į padėtį "I" (įjungta).
- Droselinė svirtis jau turi būti atidarytoje padėtyje (III). Patraukite už starterio lyno rankenėlės, kol variklis užsives.

VARIKLIO IŠJUNGIMAS

Kad išjungtumėte variklį, perjunkite įjungimo / išjungimo jungiklį į padėtį "O".

TECHNINIS APTARNAVIMAS



ĮSPĖJIMAS

Techniniam aptarnavimui naudokite tik originalias dalis, priedus ir įrankius. Šio nurodymo nesilaikymas galėtų sukelti blogo šio įrankio veikimo ir sunkių kūno sužalojimų riziką. To negana, tai paverstų niekais Jūsų garantiją.

- Nenaudokite pjovimo sistemos varikliui sukantis tuščios eigos režime. Šio nurodymo nesilaikymo atveju reikia sureguliuoti sankabą arba pavesti kvalifikuotam specialistui skubiai pataisyti jūsų prietaisą.
- Atlikite tik šiame vadove aprašytą reguliavimą ir taisymą. Bet kokiam kitam įsikišimui paveskite savo žoliapjovę Autorizuotam aptarnavimo centrui.
- Blogas techninis aptarnavimas gali priversti prie nuodegų pertekliaus, o tai gali sumažinti įrankio efektyvumą ir sukelti juodų alyvos nuosėdų

išsiskyrimo iš duslintuvo.

- Įsitikinkite, kad apsauginiai įtaisai, diržai, deflektorai ir rankenos yra teisingai įrengti ir užfiksuoti. Taip Jūs išvengsite sunkių kūno sužalojimų rizikos.

VIELOS PAKEITIMAS

- Naudokite tik 2,7 mm diametro siūlą.
- Išjunkite variklį ir atjunkite laidą nuo uždegimo žvakės. Paimkite siūlo galvutę ir atsukite ją nuo ritės sukdamį ją į dešinę.
- Paspauskite siūlo galvutės mygtuką ir nuvyniokite siūlo.
- Paspauskite mygtuką ir perkiškite naują siūlą per siūlo galvutės skylutę.

AŠMENŲ APSAUGOS ĮTAISAS (13 pav.)

Nenaudodami savo krūmapjovės, visada padėkite ašmenų apsaugos įtaisą (32) į vietą. Manipuliuodami ašmenimis, visada dėvėkite pirštines ir būkite labai atsargūs.

Pastaba: Prieš naudodami savo krūmapjovę, visada nuimkite ašmenų apsaugos įtaisą. Jeigu ašmenų apsaugos įtaisas nenuimtas, tai jis gali būti išmestas ašmenų sukimosi metu.

DUJŲ IŠMETIMO ANGOS IR DUSLINTUVO VALYMAS

Pagal naudojamų degalų rūšį, naudojamos alyvos rūšį ir kiekį ir/arba naudojimo sąlygas nuodegų perteklius gali užkimšti dujų išmetimo angą ir duslintuvą. Jei Jūs konstatuosite savo įrankio galingumo sumažėjimą, tai paveskite kvalifikuotam specialistui išvalyti jį.

ORO FILTRO PAKEITIMAS IR VALYMAS (14 pav.)

Savo įrankio optimaliam efektyvumui ir eksploataavimo laikui pasiekti žiūrėkite, kad oro filtras būtų švarus.

- Nuimkite oro filtro dangtelį atsukdami varžtą, esantį ant dangtelio.
- Nuimkite dugno plokštelę, esančią oro filtro lizdo viduje.
- Išimkite filtrą (33) ir išvalykite jį, naudodami karštą muiluotą vandenį. Praplaukite jį ir leiskite jam visai išdžiūti. Optimaliam efektyvumui pasiekti keiskite jį kartą per metus.
- Sugražinkite dugno plokštelę į vietą.
- Sugražinkite oro filtro dangtelį į vietą ir tvirtai priveržkite varžtą.

Lietuviškai

TECHNINIS APTARNAVIMAS

DEGALŲ BAKO DANGTELIS



ĮSPĖJIMAS

Nesandarus bako dangtelis sukelia gaisro riziką, ir jį reikia nedelsiant pakeisti.

Bako dangtelyje yra filtras ir atgalinis vožtuvas, kurių negalima taisyti. Purvinas filtras trukdo geram variklio veikimui. Jei variklis veikia geriau, esant šiek tiek atsuktam bako dangteliui, tai galimas daiktas, kad atgalinis vožtuvas yra defektyvus, arba filtras yra purvinas. Prireikus pakeiskite bako dangtelį.

UŽDEGIMO ŽVAKĖ

Jūsų žoliapjovėje / krūmapjovėje naudojama uždegimo žvakė TORCH L7RTC su 0,6 - 0,7 mm elektrodo atstumu. Naudokite vien tik rekomenduotą modelį ir keiskite žvakę kartą per metus.

SAUGOJIMAS (1 MĖNESIUI ARBA DAUGIAU)

- Išpilkite visus bako likusius degalus į benzinui laikyti skirtą kanistrą. Tegul variklis sukasi, kol jis užges.

- Kruopščiai išvalykite žoliapjovę. Laikykite ją gerai vėdinamoje ir vaikams neprieinamoje vietoje. Nelaikykite jos arti nuo tokių koroziją sukeliančių reagentų kaip cheminės sodininkystės medžiagos arba druskos, naudojamos prieš apledėjimą.
- Prieš saugodami ar perveždami savo prietaisą, apsaugokite ašmenis, padedami ašmenų apsaugos įtaisą į vietą.
- Remkitės normomis ISO ir vietine teise dėl degalų saugojimo ir manipuliavimo jais. Jūs galite panaudoti likusius degalus kitame dviejų taktų varikliu aprūpintame įrankyje.

Lietuviškai

PROBLEMŲ SPRENDIMAS

JEI ŠIE SPRENDIMAI NELEIDŽIA IŠSPRĘSTI IŠKILUSIŲ PROBLEMŲ, TAI SUSISIEKITE SU RYOBI FIRMOS AUTORIZUOTU APTARNAVIMO CENTRU.

PROBLEMA	GALIMA PRIEŽASTIS	SPRENDIMAS
Variklis neįsijungia	<ol style="list-style-type: none"> 1. Nėra kibirkšties. 2. Nėra degalų. 3. Užlietas variklis. 4. Starterio lyno rankenėlę sunkiau traukti nei kai įrankis buvo naujas. 	<ol style="list-style-type: none"> 1. Patikrinkite uždegimo žvakę. Išimkite uždegimo žvakę. Sugrąžinkite žvakės dangtelį į vietą ir padėkite žvakę ant metalinio cilindro. Patraukite už starterio lyno rankenėlės ir žiūrėkite, ar prie žvakės elektrodo atsiras kibirkštis. Jei neatsiranda jokios kibirkšties, tai pakartokite šį testą su nauja žvake. 2. Panaudokite pasiurbimo pompytę (primerį), kol ji bus pripildyta degalų. Jei pasiurbimo pompytė (primeris) neprisipildo, tai degalų maitinimo sistema užkimšta. Susisiekite su taisymo centru. Jei pasiurbimo pompytė (primeris) prisipildo, tai galbūt variklis užlietas (žr. kitą paragrafą). 3. Išimkite žvakę ir pasukite žoliapjovę tokiu būdu, kad žvakės skylutė būtų nukreipta į žemę. Įsitinkinkite, kad droselinė svirtis yra atidarytoje padėtyje (I I), ir patraukite už starterio lyno rankenėlės 10-14 kartų. Tai turi pašalinti degalų perteklių iš variklio. Išvalykite ir sugrąžinkite žvakę į vietą. Laikydami akseleratoriaus rankenėlę visiškai nuspausta, patraukite tris kartus už starterio lyno rankenėlės, droselinei svirčiai esant atidarytoje padėtyje (I I). Jei variklis neužsiveda, tai perjunkite droselinę svirtį į uždarytą padėtį (I-N) ir sekite nurodymais, esančiais skirsnyje "Prietaiso įjungimas ir išjungimas". Jei variklis vis dar neužsiveda, tai pakartokite šiuos skirtingus etapus su nauja žvake. 4. Susisiekite su taisymo centru.
Variklis įsijungia, bet nepagreitėja.	Reikia sureguliuoti karbiuratorių.	Susisiekite su remonto centru.
Variklis nepasiekia savo pilno greičio ir išskiria per daug dūmų.	<ol style="list-style-type: none"> 1. Reikia patikrinti degalų mišinį. 2. Oro filtras nešvarus. 3. Reikia sureguliuoti karbiuatorių. 	<ol style="list-style-type: none"> 1. Naudokite neseniai sumaišytus degalus, turinčius gerą sintetinės alyvos 2 taktų varikliams proporciją. 2. Išvalykite oro filtrą. Remkitės skirsniu "Oro filtro pakeitimas ir valymas". 3. Susisiekite su remonto centru.
Variklis įsijungia, sukasi ir pagreitėja, bet nesulėtėja.	Reikia sureguliuoti karbiuatorių.	Susisiekite su remonto centru.

Lietuviškai















PROBLEMŲ SPRENDIMAS

PROBLEMA	GALIMA PRIEŽASTIS	SPRENDIMAS
Varikliui esant tuščios eigos režime, ašmenys toliau sukasi.	Reikia sureguliuoti karbiuratorių.	Susisiekitė su remonto centru.
Žolė užsivynioja ant koto ir vielos galvutės.	<ol style="list-style-type: none"> 1. Jūs pjaunate aukštą žolę visai prie žemės. 2. Jūs naudojate savo žoliapjovę vidutiniu greičiu. 	<ol style="list-style-type: none"> 1. Pjaukite aukštą žolę iš viršaus apačion. 2. Naudokite savo žoliapjovę pilnu greičiu.
Šiek tiek alyvos išbėga iš duslintuvo.	<ol style="list-style-type: none"> 1. Jūs naudojate savo žoliapjovę vidutiniu greičiu. 2. Reikia patikrinti degalų mišinį. 3. Oro filtras nešvarus. 4. Reikia sureguliuoti karbiuratorių. 	<ol style="list-style-type: none"> 1. Naudokite savo žoliapjovę pilnu greičiu. 2. Naudokite neseniai sumaišytus degalus, turinčius gerą sintetinės alyvos 2 taktų varikliams proporciją. 3. Išvalykite oro filtrą. Remkitės skirsniu "Oro filtro pakeitimas ir valymas". 4. Susisiekitė su remonto centru.

Latviski

APZĪMĒJUMI



Uz jūsu plaujmašīnas var būt šādi apzīmējumi. Lūdzu, izpētiet un iegaumējiet to nozīmi! Ja jūs izpratīsīt to jēgu, tad varēsīt lietot savu darbarīku ar mazāku bīstamību, kā arī izmantot pareizus darba paņēmienus.

APZĪMĒJUMS	NOSAUKUMS	NOZĪME
	Bīdīnājums bīstamības jomā	Norāda, ka var būt draudi jūsu drošībai, iesaka būt uzmanīgiem. Ir jāprot sevi pasargāt no negadījumiem!
	Rūpīgi izpētiet lietošanas rokasgrāmatu!	Lietošanas rokasgrāmatā ir sniegti bīdīnājumi par konkrētiem bīstamības aspektiem, kuriem jums ir jāpievērš uzmanība, kā arī citas ziņas par šā darbarīka darbināšanu un apkopi. Lūdzu, uzmanīgi izlasiet šo grāmatīņu, lai varētu, neapdraudot sevi, lietot plaujmašīnu visražīgākajā veidā.
	Jāvalkā aizsargacenes un aizsargaustiņas!	Uzvelciet aizsargacenes, kā arī prettrokšņu austiņas, kad lietojat šo darbarīku.
	Lietojiet aizsargķiveri	Ja draud briesmas no krītošiem priekšmetiem, tad lietojiet aizsargķiveri.
	Zīnkārtīgi nedrīkst traucēt darbu	Lūdziet ar darbu nesaistītiem cilvēkiem jeb zīnkārtīgiem uzturēties vismaz 15 metru attālumā no vietas, kur plauj.
	Izsviesti priekšmeti	Pastāv iespēja, ka plaujmašīna saduras ar priekšmetiem un sviež tos pa gaisu.
	Trīszobu asmens	Krūmgrieža režīmā šis darbarīks izmanto trīszobu asmeni, kas paredzēts nezāļu un lakstaugu plaušanai.
	Nelietojiet ripzāga asmeni	Šis darbarīks nav paredzēts lietošanai ar ripzāga asmeni.
	Rotācijas ātrums (apgr./min)	Plaušanas mezgla griešanās virziens un maksimālais ātrums uz vārpstas.
	Zābaki	Izmantojot šo darbarīku, vienmēr valkājiet aizsargapavus ar neslīdīgu zoli.
	Cimdi	Lietojiet biezus darba cimdus, kas garantē maksimāli drošu darbarīka satveršanu.
	Nesmēķēt!	Nedrīkst smēķēt, kad jauca degvielu un kad iepildāt to plaujmašīnas degvielas tvertnē.
	Degviela	Lietojiet bezsvina degvielu, kura ir domāta spēkratiem un kuras oktānskaitlis ir 87 ([R+M]/2) vai lielāks.
	Eļļa	Lietojiet sintētisko, divtaktu gaisa dzesēšanas dzinējiem paredzēto eļļu.
	Degvielas un eļļas maisījums	Labi sajauciet degvielu katreiz, kad uzpildāt tvertni.

Latviski

APZĪMĒJUMI

Uz jūsu plaujmašīnas var būt šādi apzīmējumi. Lūdzu, izpētiet un iegaumējiet to nozīmi! Ja jūs izpratīsiet to jēgu, tad varēsiet lietot savu darbarīku ar mazāku bīstamību, kā arī izmantot pareizus darba paņēmienus.

APZĪMĒJUMS	NOSAUKUMS	NOZĪME
		Astoņas reizes saspiediet sākumuzpildes pūsi.
		Darbarīks atbilst visām normām ES valstī, kurā tas ir iegādāts.

Paldies, ka iegādājāties "Ryobi" izstrādājumu!

Rokas plaujmašīna / krūmgriezis ir projektēts un izgatavots saskaņā ar Ryobi augstajiem kvalitātes kritērijiem, tādēļ tas kalpos kā uzticams, drošs un viegli lietojams darbarīks. Ja to pareizi kopšiet, tad pārliecināties, ka šis izturīgais un ražīgais darbarīks kalpos daudzus gadus.



BRĪDINĀJUMS

Lai samazinātu iespēju savainoties, ir kārtīgi jāizlasa un jāizprot šī lietošanas rokasgrāmata.



BRĪDINĀJUMS

Nesāciet lietot šo rīku, kad vēl neesat kārtīgi izlasījis un saprātis visus norādījumus par lietošanu un bīstamības novēršanu, kas ir ietverti šajā rokasgrāmatā! Norādījumu neievērošana var izraisīt negadījumus, piemēram, aizdegšanos, elektriskās strāvas triecienu, smagus savainojumus cilvēkiem. Saglabājiet arī turpmāk šo instrukciju un palaikam ieskatieties tajā, lai varētu strādāt, neapdraudot sevi, kā arī neliedziat šo informāciju citiem ierīces lietotājiem.

IZLASIET INSTRUKCIJU PILNĪBĀ!

VISPĀRĪGI PADOMI PAR DROŠĪBU

- Lai strādājot neradītu bīstamas situācijas, pirms rokas plaujmašīnas / krūmgrieža lietošanas jums ir jāizlasa un jāievēro visi šeit sniegtie norādījumi. Nemiet vērā šos padomus par drošību. Šeit sniegto drošības norādījumu neievērošanas gadījumā ir iespējamas smagas traumas.
- Nepieļaujiet, ka šo rīku lieto bērni vai cilvēki, kam trūkst pieredzes.
- Nedrīkst iedarbināt dzinēju noslēgtā vai slīkti vēdināmā telpā, jo izplūdes gāzes var būt nāvējošas.
- Pirms darbarīka lietošanas novāciet visus iespējamos šķēršļus darba zonā. Aizvāciet akmeņus, stikla gabalus, naglas, metāla vadus, auklas un citus priekšmetus, kuri var iekerties plaujamstieples galviņā vai asmenī un kurus darbarīks var izvīst.

- Uzvelciet aizsargacenes, kā arī prettrokšņu austiņas, kad lietojat šo darbarīku.
- Valkājiet garas un biezas bikses, zābakus un darba cimdus. Nedrīkst valkāt plandošu apģērbu, īsbikses un rotaslietas, nedrīkst strādāt basām kājām.
- Ja jums ir gari mati, sasieniet tos, lai tie nekarātos zemāk par pleciem un nevarētu iekerties plaujmašīnas kustīgajās daļās.
- Neļaujiet bērniem, ar darbu nesaistītiem cilvēkiem un dzīvniekiem uzturēties tuvāk nekā 15 metru attālumā no vietas, kur strādājat.
- Nestrādājiet ar šo rīku, ja esat stipri noguris, apslimis, lietojis alkoholiskus dzērienus vai narkotikas vai ja lietojat zāles.
- Nelietojiet šo rīku, ja vieta nav pietiekami labi apgaismota, lai varētu strādāt.
- Stāviet stabili un līdzsvaroti. Stāviet stingri uz savām kājām, nesniedzieties ar rokām pārāk tālu. Tādējādi jūs izvairīsities no krišanas un saskaršanās ar karstām rīka daļām.
- Netuviniet nevienu sava ķermeņa daļu šā rīka kustīgajām daļām!
- Turiet rokas atstatu no izplūdes caurules un no rokas plaujmašīnas / krūmgrieža cilindra, jo šīs daļas darbarīka lietošanas laikā stipri sakarst.
- Kad grasāties veikt darbarīka regulēšanu vai labošanu, ir jāizslēdz dzinējs un jāatvieno aizdedzes sveces vads (izņemot gadījumus, kad regulējat karburatoru).
- Pirms darba sākšanas vienmēr pārliecinieties, ka visas rīka daļas ir labi pieskrūvētas, nav notikusi degvielas noplūde u.tml.! Ja kāda daļa ir bojāta, tad tā ir jānomaina jau pirms rīka lietošanas.
- Rīkojieties ļoti piesardzīgi; karburatora regulēšanas laikā stieples galviņa un asmens turpina griezties.
- Vibrācija, kas rodas, lietojot rokas darbarīku, dažiem cilvēkiem var pastiprināt Reino slimības izpausmes: durstīšanas sajūtu, nejutīgumu un pirkstu ādas bālēšanu (līdzīgi tam, kā mēdz notikt, kad ir auksti).

Latviski

VISPĀRĪGI PADOMI PAR DROŠĪBU

Ir pieņemams, ka šīs izpausmes ir izteiktākas tad, ja pastāv iedzimta nosliece uz tām, cilvēks atrodas aukstos vai mitros apstākļos, ievēro kādu tīšašu ēšanas režīmu (diētu), lieto tabaku vai ir izveidojis zināma veida strādāšanas paradumus. Pagaidām vēl nav zināms, kāda vibrāciju pakāpe un vibrāciju ietekmes ilgums var pastiprināt šo slimību. Tomēr ir iespējams mazināt vibrāciju iedarbību uz cilvēku, ja ievēro tālāk sniegtos norādījumus.

- Gērbieties silti, ja laiks ir auksts. Lietodami šo darbarīku, valkājiet aizsargcimdus, lai jūsu plaukstas un delnu locītavas būtu siltumā. Uzskata pat, ka saļšana ir viens no galvenajiem cēloņiem, kas palielina Reino slimības izpausmju parādīšanās iespēju.
- Ik palaikam (darba pārtraukumos) ir jāpavingro, lai uzlabotu asinsriti.
- Nestrādājiet bez pārtraukuma un centieties sevi ikdienā pēc iespējas mazāk pakļaut vibrāciju iedarbībai.

Ja jums traucē šeit aprakstītās neveselīgās sajūtas, tūlīt pārtrauciet darbu ar rokas plaujmašīnu un griežieties pie ārsta!

- Raugieties, lai darbarīks būtu labā darba kārtībā: pārbaudiet, vai visas daļas ir labi pieskrūvētas, un lieciet nomainīt daļas, kas ir sabojājušās.
- Degvielu ir jājauc un jāglabā tvertnē, kas ir paredzēta benzīnam.
- Degvielu jauciet un ielejiet zem klajas debess, atstatu no liesmas un dzirkstelēm. Ja degviela izšļakstās, tā ir kārtīgi jānoslauka. Pirms iedarbināt dzinēju, pārvietojieties vismaz 9 metrus prom no vietas, kur uzpildījāt plaujmašīnas degvielas tvertni.
- Apstādiniet dzinēju un nogaidiet, lai tas atdziest, kad vēlaties iepildīt degvielu vai noglabāt plaujmašīnu.
- Ja gatavojaties vest plaujmašīnu ar automobili, nogaidiet, līdz dzinējs ir atdzisis, iztukšojiet tvertni un nostipriniet plaujmašīnu, lai pārvadāšanas laikā tā nevarētu izkustēties.

PADOMI PAR DROŠĪBU - ROKAS PLĀUJMAŠĪNU LIETOTĀJIEM

- Nomainiet plaušanas galviņu, ja tā ir sasista, saplaisājusī vai kādā citā veidā bojāta. Raugieties, lai stieples galviņa vai asmens ir pareizi un stingri piestiprināts. Ja šo noteikumu neievēro, tad ir iespējamas smagas traumas.
- Pārliecinieties, vai aizsargelementi, dzensiknas, vairogš un rokturi ir pareizi, stingri piestiprināti.

- Ja maināt plaujamstiepli, tad izmantojiet tikai tādu rezerves daļu, ko ir ieteicis šā rīka ražotājs. Neizmantojiet tās vietā kāda cita veida daļu.
- Nedrīkst lietot šo rīku, ja vairogš nopļauts zāles atļaušanai nav uzlikts vai nav labā darba kārtībā.
- Plaujmašīna ir cieši jātur abiem rokturiem, kad ar to strādā. Turiet to tā, lai plaušanas galviņa nebūtu augstāk par jūsu vidukli. Nedrīkst plaut, turot darbarīku tā, ka plaušanas galviņa atrodas vairāk nekā 76 centimetrus virs zemes.

KRŪMGRIEŽA LIETOŠANAS DROŠĪBAS INSTRUKCIJAS UN ASMENS LIETOŠANA

- Pēc motora izslēgšanas ļaujiet asmenim turpināt griešanos biežā zālē vai krūmā, līdz asmens pats apstājas.
- Krūmgriezi nedrīkst lietot, ja nav pareizi uzstādīts un nostiprināts asmens pārsegs vai arī tas nav darba kārtībā.
- Uzstādot vai noņemot asmeni, valkājiet biezu cimdus.
- Lūdzam noteikti apturēt dzinēju un atvienot aizdedzes sveces vadu, kad grāsieties atbrīvot asmeni no tajā iesprūdušiem priekšmetiem, nomainīt vai noņemt asmeni.
- Neaizskariet asmeni un nemēģiniet to apturēt, kad asmens griežas.
- Asmens var turpināt griezties pēc inerces arī pēc dzinēja apstāšanās un slēdža atļaišanas; pieskaršanās tam var izraisīt smagas traumas. Tādēļ darbarīks rūpīgi kontrolējams līdz pat brīdim, kad asmenis pilnībā apstājas.
- Ja asmens ir bojāts, tad tas jānomaina. Pirms lietošanas vienmēr pārbaudiet, vai asmens ir pareizi uzstādīts un stingri piestiprināts. Ja šo noteikumu neievēro, tad ir iespējamas smagas traumas.
- Asmens nomaiņas gadījumā izmantojiet tikai tādu trīszobu asmeni, kas paredzēts jūsu krūmgrieža modelim. Neizmantojiet nevienu citu asmens modeli.
- Trīszobu asmeņi ir paredzēti tikai nezāļu un lakstaugu griešanai. Darbarīku nedrīkst lietot citiem nolūkiem. Trīszobu asmeni nedrīkst izmantot kociņu zāģēšanai.
- Lietojot darbarīku ar asmeni, ievērojiet piesardzību. Ja asmens saduras ar priekšmetu, ko tas nespēj nopļaut, tad var izraisīties darbarīka prettrieciens. Šāda saskare var izraisīt pēkšņu asmens apstāšanos, kuras rezultātā darbarīks tiek atgrūsts no priekšmeta, kam tas ir uztriecies. Šāda sadursme var būt visai spēcīga un strauja, liekot lietotājam zaudēt darbarīka vadību.

Latviski

KRŪMGRIEŽA LIETOŠANAS DROŠĪBAS INSTRUKCIJAS UN ASMENS LIETOŠANA

Pretrīeciēna cēlonis var būt asmens sadursme ar šķērslī, nosprostošanās vai saliekšanās. Pretrīeciēna varbūtība ir lielāka tādās vietās, kur ir grūti redzēt, ko plaujāt. Lai varētu strādāt pēc iespējas drošākos apstākļos, nezāles plaujiet, veicot kustību no labās puses uz kreiso. Šāda kustība palīdz samazināt pretrīeciēna spēku, ja asmens ceļā gadās kāds priekšmets, piemēram, koka gabals.

- Plaujamo augu stumbra diametrs nedrīkst pārsniegt 13 mm.
- Strādājot ar krūmgriezi, vienmēr lietojiet uzkabi, kuru neregulējiet tā, lai darbs būtu pēc iespējas ērtāks. Darba laikā darbarīks cieši jātur aiz abiem rokturiem. Strādājot turiet asmeni atstatu no sevis un neceliet augstāk par vidukļa līmeni. Darba laikā attālumus starp krūmgrieža asmeni un zemi nedrīkst pārsniegt 76 cm.
- Pirms darbarīka novietošanas glabāšanai vai pirms transportēšanas trīszobu asmenim uzlieciet aizsargu. Pirms darbarīka lietošanas vienmēr noņemiet asmens aizsargu. Ja asmens aizsargs nav noņemts, tad, asmenim sākot griezties, aizsargs var tikt izsviests.

IZSTRĀDĀJUMA RAKSTURLIELUMI

Masa	
- Bez degvielas un plaušanas ierīces	7,52 kg
- Ar asmeni	7,87 kg
- Ar stieples galviņu	7,72 kg
Tvertnes ietilpība	1230 cm ³
Plāvuma plašums	415 mm
Cilindra ietilpība	
RBC-52SB	51,7 cm ³
RBC-40SB	40 cm ³
Dzinēja maksimālā jauda (pēc ISO 8893)	
RBC-52SB	1,4 kW / 1,9 HP
RBC-40SB	1,27 kW / 1,7 HP
Maksimālais griešanās ātrums	10000 apgr./min.
Dzinēja darbība pie maksimālā griešanās ātruma	12500 apgr./min.
Dzinēja darbība tukšgaitā	2250-2750 apgr./min.
Degvielas patēriņš (pēc ISO 8893) pie maksimālās dzinēja jaudas	0,85 kg/h
Degvielas īpatnējais patēriņš (pēc ISO 8893) pie maksimālās dzinēja jaudas	0,45 kg/h
Vibrācijas līmenis tukšgaitā	
- kreisais rokturis	7,3 m/s ²
- labais rokturis	7,5 m/s ²

Vibrācijas līmenis pie pilnas jaudas	
- kreisais rokturis	7,2 m/s ²
- labais rokturis	7,5 m/s ²
Skaņas spiediens (pēc EN ISO 11806:1997, ISO 7917:1987)	102 dBA
Skaņas spiediens (pēc EN ISO 11806:1997, ISO 7917:1987)	115 dBA

ZĪMĒJUMU PASKAIDROJUMS

1. Sešstūra atslēga M6
2. Pārnesumiekārtas pārsega atvere
3. Augšējā apmaļena sprauga
4. Augšējais apmaļenis
5. Apakšējais apmaļenis
6. Asmens
7. Izliktā paplāksne
8. Paplāksne
9. Asmens stiprinājuma skrūve
10. Pārnesuma iekārtas pārsegs
11. Sveču atslēga
12. Plaujāmstieples galviņa
13. Piedziņas stienis
14. Zāles vairogs
15. Zāles vairoga skrūve
16. Bloķēšanas fiksatori
17. Grope
18. Rokturis
19. Apakšējais balsts
20. Caurules augšējā daļa
21. Akseleratora rokturis
22. Augšējais atloks
23. Karabīnes āķis
24. Uzkaibe
25. Ātras atvienošanas slēdzis
26. Nostiprinājuma balsts
27. Maksimāli efektīvā plaušanas zona
28. Bīstamā plaušanas zona
29. Slēdzis
30. Sākumzupildes balons
31. Starterta svira
32. Asmens aizsargs
33. Filtrs

MONTĒŠANA

ROKTURIS (2. zīmējums)

- Galveno rokturi (18) uzstādi uz apakšējā atloka (19), kas piestiprināts pie caurules (20).
Piezīme: akseleratora mēlītes slēdzis (21) jābūt uzstādītam pa labi no lietotāja.
- Augšējo balstu (22) novietojiet uz roktura un ieskrūvējiet četras M5 x 25 skrūves.

Latviski

MONTĒŠANA

- Roktūri nostipriniet tādā stāvoklī, lai ar to ērti varat vadīt darbarīku.

UZKABES UZSTĀDĪŠANA (3. zīmējums)

- Uzkabes karabīni (23) iekāvējiet uzkabes sprādzē (24), kura ir pie caurules augšējās daļas.
 - Uzkabes sprādzi pie caurules noregulējiet tādā stāvoklī, lai ar to būtu ērti un droši strādāt, bet asmens vai stieples galva atrastos 100-300 mm augstumā virs zemes.
- Piezīme:** lai uzkabi viegli atvienotu no darbarīka, strauji atbrīvojiet ātrās atvienošanas fiksatoru (25).

ZĀLES VAIROGA UN ASMENS APVALKA LIETOŠANA (4. zīmējums)

Piezīme: mainot darbarīka lietošanas režīmu (no pļaujamšinas par krūmgriezi un otrādi), noteikti lietojiet katram režīmam atbilstošu drošības ierīci (asmens pārsegu/zāles vairogu).

ASMENS PĀRSEGS (5. zīmējums)

- Asmens aizsargu piestipriniet pie stiprinājuma balsta (26), četras skrūves (M5x16) ieliekot montāžas plāksnītē zem asmens aizsarga un tad - stiprinājuma balstā.
 - Ar piegādātā skrūvgrieža palīdzību stingri pieskrūvējiet visas četras skrūves.
- Piezīme:** kad izmantojat stieples galviņu (12), jābūt uzstādītam stieples galviņas aizsargam.

ZĀLES VAIROGS (15. zīmējums)

- Zāles vairogu (14) piestipriniet pie asmens aizsarga, divus bloķēšanas fiksatorus (16) ievietojot gropēs (17).
- Ar piegādātā skrūvgrieža palīdzību stingri pieskrūvējiet skrūvi.



BRĪDINĀJUMS

Pirms regulēšanas darbiem, piemēram, pļaušanas ierīces nomaiņas, noteikti izslēdziet motoru un atvienojiet aizdedzes sveces vadu. Tādēji samazināsiet smagu traumu briesmas.

KRŪMGRIEŽA PĀRVEIDOŠANA PAR ROKAS PĻAUJMAŠĪNU

ASMENS NOŅEMŠANA (7. zīmējums)

- Sešstūra atslēgu M6 (1) ievietojiet pārnēsūmiekārtas

pārsega atverē (2) un augšējā apmaļeņa spraugā (3). Asmens stiprinājuma uzgriezni (9) skrūvējiet pa labi, izmantojot sveču atslēgas resnāko daļu, pēc tam uzgriezni noņemiet.

- Noņemiet paplāksni (8), izliekto paplāksni (5), apakšējo apmaļeni (6), asmeni un augšējo apmaļeni (4). Saglabājiet augšējo un apakšējo apmaļeni, lai varētu uzstādīt pļaujamstieples galviņu.
 - Zāles vairogu (14) piestipriniet pie asmens aizsarga, divus bloķēšanas fiksatorus ievietojot gropēs. Pēc tam ieskrūvējiet zāles vairoga skrūvi, šim nolūkam izmantojot sveču atslēgas skrūvgrieža daļu.
- Ievērojiet:** krūmgrieža detaļas rūpīgi jāuzglabā, lai vēlāk tās varētu izmantot.

PĻAUJAMSTIEPLES GALVIŅAS UZSTĀDĪŠANA (6. zīmējums)

- Augšējo un apakšējo apmaļeni ielieciet uz vārpstas, abus pagriežot tādā veidā, lai tie pareizi saslēdzas.
- Sešstūra atslēgu ievietojiet pārnēsūmiekārtas pārsega atverē un augšējā apmaļeņa spraugā. Vītņotā piedziņas stieņa šaurāko galu (13) uzlieciet uz vārpstas un to pagrieziet pa kreisi. Stingri pieskrūvējiet.
- Atstājot bloķēšanas asi pārnēsūmiekārtas pārsega atverē un augšējā apmaļeņa spraugā, pļaujamstieples galviņu (12) uzlieciet uz vītņotā piedziņas stieņa platākās daļas un to pagrieziet pa labi. Stingri pieskrūvējiet.

ROKAS PĻAUJMAŠĪNAS PĀRVEIDOŠANA PAR KRŪMGRIEZI

PĻAUJAMSTIEPLES GALVIŅAS NOŅEMŠANA (6. zīmējums)

- Sešstūra atslēgu ievietojiet pārnēsūmiekārtas pārsega atverē un augšējā apmaļeņa spraugā. Noņemiet pļaujamstieples galviņu, to griežot pa labi.
 - Atstājot sešstūra atslēgu pārnēsūmiekārtas pārsega atverē un asmens apmaļeņa spraugā, pagrieziet vītņoto piedziņas stieni pa labi un un noņemiet.
 - Noņemiet apakšējo un augšējo apmaļeni. Tos saglabājiet, lai varētu uzstādīt asmeni.
 - Atskrūvējiet zāles vairoga skrūvi. Noņemiet zāles vairogu; šim nolūkam nospiediet divus bloķēšanas fiksatorus, vienlaikus vairogu velkot uz leju, lai atvienotu asmens aizsargu.
- Ievērojiet:** pļaujamstieples galviņu un zāles vairogu rūpīgi uzglabājiet, lai vēlāk tos varētu izmantot.

ASMENS UZSTĀDĪŠANA (7. zīmējums)

- Augšējo apmaļeni uzstādiet uz vārpstas, to pagriežot tādā veidā, lai tas pareizi savienojas ar pārnēsūmiekārtas pārsegu.

Latviski

MONTĒŠANA

- lietojiet asmeni augšējā apmalenī.
- Apakšējo apmaleni uzstādi uz vārpstas ar izliekto pusi pret asmens caurumu.
- Tad ielieciet izliekto paplāksni, pēc tam - paplāksni.
- Ielieciet asmens stiprinājuma uzgriezni, to griežot pa kreisi. Sešstūra atslēgu ievietojiet pārnesumiekārtas pārsega atverē un augšējā apmalēņa spraugā. Stingri uzskrūvējiet asmens stiprinājuma uzgriezni, izmantojot sveču atslēgas resnāko daļu.

LIETOŠANA



Ir jāizlasa lietošanas rokasgrāmata un jāievēro brīdinājumi, kā arī padomi par drošību (bīstamības novēršanu).



Jāvalkā aizsargacenes un aizsargaustiņas!



Ar darbu nesaisītītiem cilvēkiem, it sevišķi - bērniem, kā arī dzīvniekiem ir jāuzturas vismaz 15 metrus attālumā no vietas, kur plauj.

DEGVIELA UN TĀS IEPILDĪŠANA TVERTNĒ

DARBOŠANĀS AR DEGVIELU, NEAPDRAUDOT SEVI

- Esiet piesardzīgi, kad rīkojaties ar degvielu, jo tā ļoti viegli var aizdegties!
- Degvielu jāuciet un ielejiet tikai zem klajas debess, atstatu no liesmas un dzirkstelēm. Nedrīkst ieelpot degvielas tvaikus.
- Cik vien iespējams, nepieskarieties degvielai un eļļai.
- Īpaši nevēlama ir degvielas un eļļas iešļakstīšanās acīs. Ja degviela vai eļļa tomēr nonāk jums acīs, tūlīt tās izskalojiet ar tīru ūdeni! Ja joprojām jūtat kairinājumu tajās, nekavējoties griežieties pie ārsta.
- Ja izlīst vai izšļakstās degviela, tā ir uzreiz kārtīgi jānoslauka.

DEGVIELAS JAUKŠANA

- Plaujmašīnā ir divtaktu dzinējs, tāpēc ir nepieciešams sajaukt degvielas un divtaktu dzinējiem domātas sintētiskas eļļas maisījumu. Sajauciet bezsvina degvielu un divtaktu dzinējiem domātu sintētisku eļļu tīrā traukā, kas ir piemērots degvielai.
- Dzinējam ir piemērota bezsvina degviela, kura ir domāta spēkatriem un kuras oktānskaitlis ir 87 [(R + M) / 2] vai lielāks.
- Lūdzu, nelietojiet degvielas un eļļas maisījumus, ko pārdod degvielas uzpildes stacijās, t.i., maisījumus, kas domāti motocikliem, mopēdiem un tamlīdzīgi.

- Lietojiet tikai tādu sintētisku eļļu, kas domāta divtaktu dzinējiem. Neizmantojiet ne spēkratu dzinēju eļļu, ne arī divtaktu dzinēju eļļu, kas domāta motorlaivām.
- Ielejuciet divtaktu dzinējiem domātu sintētisku eļļu degvielā tā, lai attiecība būtu 30:1.
- Labi sajauciet degvielu katreiz, kad uzpildāt tvertni.
- Degviela ir jāsjauca nelielā daudzumā, nevajadzētu sajaukt degvielu ilgākam laikam nekā vienam mēnesim. Pie tam iesakām jums izmantot tādu divtaktu dzinējiem domātu sintētisku eļļu, kas satur stabilizatoru.



IEPILDĪŠANA TVERTNĒ

- Noslaukiet tvertnes daļu ap vāciņu, lai novērstu to, ka degvielā iekļūst sārņi.
- Mierīgi atskrūvējiet tvertnes vāciņu, lai pamazām mazinātos spiediens un degviela neizšļakstītos ap kakliņu.
- Uzmanīgi ielejiet degvielas maisījumu tvertnē, raugoties, lai nenolīst garām.
- Pirms vāciņa uzskrūvēšanas notīriet saskrūvējuma vietu un pārliecinieties, ka tur nav bojājumu.
- Neaizmirstiet tūlīt pēc tam uzskrūvēt tvertnes vāciņu un atcerieties, ka tam ir jābūt cieši noslēgtam! Ja izlīst vai izšļakstās degviela (pat nelielā daudzumā), tā ir kārtīgi jānoslauka. Pirms iedarbināt dzinēju, pārvietojieties vismaz 9 metrus prom no vietas, kur uzpildījāt plaujmašīnas degvielas tvertni.

Piezīme. Nav jāuzskata par novirzi tas, ka pirmajā lietošanas reizē no dzinēja izdalās neliels daudzums dūmu, un līdzīgi var būt arī turpmāk.



BRĪDINĀJUMS

Noteikti apstādiniet dzinēju, kad vēlaties iepildīt degvielu! Nedrīkst uzpildīt tvertni, kad dzinējs strādā un ja tas vēl nav atdzisis. Pirms iedarbināt dzinēju, pārvietojieties vismaz 9 metrus prom no vietas, kur uzpildījāt plaujmašīnas degvielas tvertni. Nesmēķējiet!



1 litri	+	33 ml	=	} 30:1
2 litri	+	67 ml	=	
3 litri	+	100 ml	=	
4 litri	+	133 ml	=	
5 litri	+	167 ml	=	

Latviski

LIETOŠANA

PLĀUJMAŠĪNAS LIETOŠANA (8. zīmējums)

Turiet plaujmašīnas labo rokturi ar labo roku, bet kreiso rokturi - ar kreiso roku. Visu laiku, kamēr lietojat šo darbarīku, turiet to stingri ar abām rokām. Plaujmašīna ir jātur strādāšanai ērtā stāvoklī - tā, lai labais rokturis būtu aptuveni jūsu gurnu augstumā.

Plaujmašīna vienmēr ir jāieslēdz uz pilnu jaudu. Ja zāle ir gara, sākumā noplaujiet tai augšu, tādējādi neļaujot zālei aptīties ap cauruli un plaušanas galviņu, kas varētu izraisīt dzinēja pārkaršanu. Ja tomēr zāle aptinas ap galviņu, apturiet dzinēju, atvienojiet aizdedzes sveces vadu un noņemiet sapinušos zāli. Ja lielosit to ilgu laiku vidējā režīmā var izraisīt eļļas noplūdi pa izplūdes cauruli.

IETEIKUMI PAR PĻAUŠANU (9. zīmējums)

- Turiet plaujmašīnu noliektu plaujamās vietas virzienā, jo tādējādi jūs izmantojat visražīgāko plaušanas vietu (27).
- Ja jūs neturēsīt plaujmašīnu pareizi noliektu, tad plaušana var pat kļūt bīstama - ievērojiet, kur atrodas vieta, kur plaušana ir bīstama (28).
- Zāli griež plaujamstieplu gali, tāpēc negrūdiēt galviņu dziļi iekšā garā zālē.
- Ja plaujot stieple saskaras ar dzeloņstieplēm, žogiem, sienām, ceļa segumu vai kokiem, tad tā ātrāk nodilst vai var pat salūzt.
- Neskarīet kokus un krūmus. Plaujmašīnas stieple var sabojāt koku mizu, koka apdares elementus, mietiņus u.c.

KRŪMGRIEŽA LIETOŠANA (10.-11. zīmējums)

Turiet krūmgrieža labo rokturi ar labo roku un kreiso rokturi - ar kreiso roku. Visu laiku, kamēr lietojat darbarīku, turiet to stingri ar abām rokām. Krūmgriezis ir jātur strādāšanai ērtā stāvoklī - tā, lai labais rokturis būtu aptuveni gurnu augstumā. Stāviet stingri uz abām kājām, lai saglabātu līdzsvaru un droši vadītu darbarīku. Tādējādi izvairīties no līdzsvara zaudēšanas, ja asmens izraisīs prettriecienu.

Uzkabi (pleca siksnu) noregulējiet tādā stāvoklī, lai ar to būtu ērti strādāt. Pleca sikсна arī ļauj nodrošināt asmens turēšanu drošā attālumā no ķermeņa.

Lietojot darbarīku ar asmeni, ievērojiet piesardzību. Ja asmens saduras ar priekšmetu, ko tas nespēj noplaut, tad var izraisīties darbarīka prettrieciens. Šāda saskare var izraisīt pēkšņu asmens apstāšanos, kuras rezultātā darbarīks tiek atgrūsts no priekšmeta, kam tas ir uztriecies. Tāda sadursme var būt gana spēcīga,

lai lietotājs zaudētu darbarīka vadību. Prettrieciena cēlonis var būt asmens sadursme ar šķērslī, nosprostošanās vai saliekšanās. Prettrieciena varbūtība ir lielāka tādās vietās, kur ir grūti redzēt, ko plaujāt. Lai varētu strādāt pēc iespējas drošākos apstākļos, nezāles plaujiet, veicot kustību no labās puses uz kreiso. Šāda kustība palīdz samazināt prettrieciena spēku, ja asmens ceļā gadās kāds priekšmets, piemēram, koka gabals.

TRĪSZOBU ASMENS

Trīszobu asmeņi ir paredzēti tikai nezāļu un lakstaugu griešanai. Ja asmens notruilinās, tad to varat apgriezt otrādi un turpināt plaušanu. Trīszobu asmens nav jāasina.

IETEIKUMI PAR PĻAUŠANU AR ASMENI



BRĪDINĀJUMS

Ievērojiet piesardzību, kad lietojat asmeni. Iepazīstieties ar iepriekš sniegtajiem "Krūmgrieža lietošanas drošības norādījumiem".

- Krūmgriezi vienmēr stingri turiet ar abām rokām aiz abiem rokturiem.
- Stāviet stingri uz abām kājām, lai saglabātu līdzsvaru un droši vadītu darbarīku. Tādējādi izvairīties no līdzsvara zaudēšanas, ja asmens izraisīs prettriecienu.
- Pārbaudiet darba zonu un to atbrīvojiet no dažādiem traucējošiem priekšmetiem, stīka gabaliem, akmeņiem, bronca, koka gabaliem, metāla priekšmetiem utt.
- Ar krūmgriezi nestrādājiet gar celiņiem, žogiem, mietiņiem, ēku sienām un citiem nekustīgiem šķēršļiem.
- Ja asmens ir sadūrīes ar kādu šķērslī, tad nedrīkst turpināt asmens lietošanu, kamēr neesat pārbaudījis, vai asmens nav bojāts. Bojātu asmeni nedrīkst lietot.
- Plaujiet ar plašām, vēzējošām kustībām no labās puses uz kreiso.

PLĀUJMAŠĪNAS IEDARBINĀŠANA UN APSTĀDĪNĀŠANA (12. 16. zīmējums)



BRĪDINĀJUMS

Dzinēju nedrīkst darbināt noslēgtā vai slikti vēdināmā telpā, jo izplūdes gāzes var būt nāvējošas.

NEIESILDĪTA DZINĒJA IEDARBINĀŠANA

- Novietojiet plaujmašīnu plakaniski uz brīvas virsmas. Lai iedarbinātu motoru, ieslēgšanas / izslēgšanas slēdzi (29) iestatiet uz "I" (iedarbināšana).
 - 5 reizes saspiediet sākumuzpildes balonu (30).
- Ievērojiet:** kamēr motors nav sācis darboties, nedrīkst nospiegt mēlītes slēdzi (21). Ja to izdarīsit, tad aizkavēsiet darbarīka iedarbināšanu.

Latviski

LIETOŠANA

- Startera sviru (31) pagrieziet uz augšu, slēgtā stāvoklī (N).
- Velciet palaidēju, līdz iedarbojas motors.
- Startera sviru pagrieziet uz leju, atvērtā stāvoklī (I I).
- Pirms darbarīka lietošanas motoram ļaujiet vairākas minūtes darboties tukšgaitā.

IESILDĪTA DZINĒJA IEDARBINĀŠANA

- Novietojiet plaujmašīnu plakaniski uz brīvas virsmas. Lai iedarbinātu motoru, ieslēgšanas / izslēgšanas slēdzi iestatiet uz "I" (iedarbināšana).
- Startera svirai jau ir jābūt atvērtā stāvoklī (I I). Velciet palaidēju, līdz motors iedarbojas.

DZINĒJA APTURĒŠANA

Lai izslēgtu motoru, ieslēgšanas / izslēgšanas slēdzi iestatiet uz "O".

APKOPE



BRĪDINĀJUMS

Rīka apkopi veiciet tikai ar autentisku rezerves daļu un piederumu palīdzību. Šā norādījuma neievērošana var radīt bīstamību - gan nepareizu plaujmašīnas darbību, gan smagus savainojumus cilvēkiem. Pie tam darbarīka garantija vairs nebūs spēkā.

- Plaušanas ierīci nedrīkst lietot, kad motors darbojas tukšgaitā. Ja šis norādījums netiek ievērots, tad jāveic sajūga regulēšana vai darbarīks steidzami jānodod apmācītam meistaram, lai tas veic darbarīka remontu.
- Neveiciet nekādu citu iestāšanās un labošanu kā tikai to, kas ir aprakstīta šajā rokasgrāmatā. Visus pārējos darbus saistībā ar plaujmašīnu ir jāveic apstiprinātā darbnīcā.
- Ja darbarīku slikti apkopj, tad var rasties pārāk lielas ogļu nogulsnes, kas savukārt var izraisīt plaujmašīnas ražīguma samazināšanos un melnas eļļas noplūdi pa izplūdes cauruli.
- Pārļiecinieties, vai aizsargelementi, dzensiksnas, vairogs un rukturi ir pareizi, stingri piestiprināti. Tādējādi jūs novērsīsiet bīstamību gūt smagus savainojumus.

PLAUJAMSTIEPLES NOMAINĪŠANA

- Lietojiet tikai tādu plaujamstiepli, kuras diametrs ir 2,7 mm.
- Apturiet dzinēju un atvienojiet aizdedzes sveces

vadu. Satveriet plaujamstieples galviņu un to atskrūvējiet no spoles, griežot pa labi.

- Nospiediet plaujamstieples galviņas pogu un attiniet stiepli.
- Nospiediet pogu un jauno stiepli ieveriet plaujamstieples galviņas cilpā.

ASMENS AIZSARGS (13. zīmējums)

Kad krūmgriezi nelietojat, vienmēr uzlieciet asmens aizsargu (32). Rīkojoties ar asmeni, vienmēr valkājiet cimdus un ievērojiet piesardzību.

Piezīme: Pirms darbarīka lietošanas vienmēr noņemiet asmens aizsargu. Ja asmens aizsargs nav noņemts, tad, sākoties asmens rotēšanai, aizsargs var tikt izsviests.

IZPLŪDES ATVERES UN IZPLŪDES CAURULES TĪRĪŠANA

Atkarībā no tā, kādu degvielu, kāda veida eļļu un cik daudz tās izmanto, kā arī no darba apstākļiem, izplūdes atvere un izplūdes caurule var ar laiku aizsērēt pārogļotu nogulsņu dēļ. Ja pamanāt, ka plaujmašīnas jauda ir sarukusi, tad lieciet, lai to iztīra mācīts meistars.

GAISA FILTRA NOMAINĪŠANA UN TĪRĪŠANA (14. zīmējums)

Ja gribat, lai darbarīks strādātu pēc iespējas labāk un kalpotu ilgāk, lūdzam uzturēt gaisa filtra tīru.

- Noņemiet gaisa filtra pārsegu, pirms tam atskrūvējot skrūvi uz pārsega.
- Izņemiet balsta plāksnīti, kas atrodas gaisa filtra nodalījumā.
- Izņemiet filtru (33) un izmazgājiet to siltā ziepjūdenī. Noskalojiet to un gaidiet, līdz tas pilnībā nožūst. Labu darbarīka ražīgumu var panākt, mainot filtru reizi gadā.
- Ielieciet atpakaļ balsta plāksnīti.
- Uzlieciet atpakaļ gaisa filtra pārsegu un stingri ieskrūvējiet skrūvi.

DEGVIELAS TVERTNES VĀCIŅŠ



BRĪDINĀJUMS

Ja tvertnes vāciņš nav cieši noslēdzams, tad var rasties ugunsgrēka draudi, tāpēc tas nekavējoties ir jāaizstāj ar jaunu vāciņu. Degvielas tvertnes vāciņā ietilpst filtrs, kā arī vārstulis, kurus nav iespējams labot. Ja filtrs ir netīrs, tad pasliktinās dzinēja darbība. Ja dzinējs strādā labāk, kad degvielas tvertnes vāciņš ir nedaudz atskrūvēts, tad, iespējams, vārsts ir bojāts vai filtrs piesārņojies. Nomainiet tvertnes vāciņu, ja nepieciešams.

Latviski

APKOPE

AIZDEDES SVECE

Pļaujmašīnas / krūmgrieža dzinējā tiek izmantota svece TORCH L7RTC, kuras elektrodu savstarpējais attālums ir 0,6 - 0,7 mm. Drīkst lietot tikai ieteiktā veida sveci, un tā ir jānomaina reizi gadā.

GLABĀŠANA (UZ 1 MĒNESI VAI ILGĀK)

- Izlejiot no pļaujmašīnas tvertnes visu atlikušo degvielu kādā citā traukā, kas ir piemērots degvielas glabāšanai. Darbiniet dzinēju, līdz tas pilnībā beidz griezties.

- Rūpīgi notīriet pļaujmašīnu. Noglabājiet to labi vēdināmā telpā, kur tai nevar piekļūt bērni. Neglabājiet to vietā, kur tuvumā atrodas korozīvas vielas, piemēram dārza darbos izmantojamas ķīmikālijas vai atsaldēšanai domāta sāls.
- Pirms darbarīka novietošanas uzglabāšanai vai pirms transportēšanas noteikti uzlieciet asmens aizsargu.
- Ja glabājat degvielu un strādājat ar to, ievērojiet uz šo jomu attiecināmus ISO standartus un vietējus noteikumus. Pārpalikušo degvielu jūs varat izmantot, lai darbinātu kādu citu rīku, kuram ir divtaktu dzinējs.

PROBLĒMU RISINĀŠANA

JA ŠEIT APRAKSTĪTIE PAŅĒMIENI NEPALĪDZ ATRISINĀT GRŪTĪBAS, AR KURĀM ESAT SASĀPIES, TAD LŪDZAM SAZINĀTIES AR TUVĀKO APSTIPRINĀTO "RYOBI" APRĪKOJUMA DARBNICU!

PROBLĒMA	IESPĒJAMS CĒLONIS	RISINĀJUMS
Neieslēdzas dzinējs.	<ol style="list-style-type: none"> 1. Nav dzirksteles. 2. Nav degvielas. 3. Dzinējā notikusi pārplūde. 4. Palaides sviru tagad ir grūtāk pavilkt nekā tad, kad darbarīks bija jauns. 	<ol style="list-style-type: none"> 1. Pārbaudiet sveci. Izņemiet sveci. Atlieciet sveces pārsegu vietā un nolieciet sveci uz metāla cilindra. Pavelciet palaides sviru un lūkojieties, vai pie sveces elektrodiem lec dzirkstele. Ja dzirkstele nav manāma, tad izmēģiniet tādu pašu pārbaudī ar jaunu sveci. 2. Paspiediet sākumzupildes pūslī, līdz tas piepildās ar degvielu. Ja sākumzupildes pūslis nepiepildās, tad ir radies nosprostojums degvielas pievades sistēmā. Griezieties darbnīcā. Ja sākumzupildes pūslis piepildās, tad varbūt ir aizsērējis dzinējs (lasiet nākamo rindkopu). 3. Izņemiet sveci un novietojiet pļaujmašīnu tā, lai sveces atvere atrodas uz leju. Pārliedcinieties, ka startera svira atrodas atvērtā stāvoklī (I I), un pavelciet palaides sviru kādas 10-14 reizes. Tādējādi dzinējs tiks atbrīvots no pārplūdušās degvielas. Izlīriet sveci un atlieciet to atpakaļ vietā. Turot mēlītes slēdzi līdz galam nospiestu, trīs reizes pavelciet palaides sviru; startera svirai šajā laikā jābūt atvērtā stāvoklī (I I). Ja dzinējs nesāk darboties, startera sviru pagrieziet noslēgtā stāvoklī (N) un rīkojieties saskaņā ar norādījumiem darbarīka lietošanas instrukcijas sadaļā "Iedarbināšana un apturēšana". Ja dzinējs vēl arvien nav iedarbināms, atkārtojiet šīs darbības ar jaunu sveci. 4. Griezieties darbnīcā.

Latviski

PROBLĒMU RISINĀŠANA

PROBLĒMA	IESPĒJAMS CĒLONIS	RISINĀJUMS
Dzinējs sāk strādāt, bet nepalielina ātrumu.	Ir nepieciešams iestatīt karburatoru.	Vērsieties remontdarbnīcā.
Dzinējs nerasniedz pilnu jaudu, un izdalās daudz dūmu.	<ol style="list-style-type: none"> 1. Jāpārbauda, vai degviela pareizi sajaukta. 2. Gaisa filtrs ir aizsērējis. 3. Ir nepieciešams iestatīt karburatoru. 	<ol style="list-style-type: none"> 1. Izmantojiet svaigi sajauktu degvielu, kurā izmantots pareizs daudzums divtaktu dzinējiem domātas sintētiskas eļļas. 2. Iztīriet gaisa filtru. Lasiet sadaļu "Gaisa filtra nomainīšana un tīrīšana"! 3. Vērsieties remontdarbnīcā.
Dzinējs sāk strādāt, griežas, bet nepārslēdzas tukšgaitā.	Ir nepieciešams iestatīt karburatoru.	Vērsieties remontdarbnīcā.
Motoram darbojoties tukšgaitā, asmens turpina griezties.	Nepieciešams veikt karburatora regulēšanu.	Vērsieties remontdarbnīcā.
Zāle ķeras ap cauruli un pļaušanas galviņu.	<ol style="list-style-type: none"> 1. Jūs pļaujāt garu zāli līdz ar zemi. 2. Jūs izmantojat pļaujmašīnu ar vidēju jaudu. 	<ol style="list-style-type: none"> 1. Mēģiniet sākmā pļaut garās zāles augšdaļu, pēc tam apakšdaļu. 2. Pļaujmašīna vienmēr ir jāieslēdz uz pilnu jaudu.
Pa izplūdes cauruli noplūst eļļa.	<ol style="list-style-type: none"> 1. Jūs izmantojat pļaujmašīnu ar vidēju jaudu. 2. Jāpārbauda, vai degviela pareizi sajaukta. 3. Gaisa filtrs ir aizsērējis. 4. Ir nepieciešams iestatīt karburatoru. 	<ol style="list-style-type: none"> 1. Pļaujmašīna vienmēr ir jāieslēdz uz pilnu jaudu. 2. Izmantojiet svaigi sajauktu degvielu, kurā izmantots pareizs daudzums divtaktu dzinējiem domātas sintētiskas eļļas. 3. Iztīriet gaisa filtru. Lasiet sadaļu "Gaisa filtra nomainīšana un tīrīšana"! 4. Vērsieties remontdarbnīcā.

Slovenčina

SYMBOLY



Na náradí môžu byť vyznačené niektoré z uvedených symbolov. Preštudujte si ich a naučte sa ich význam pre zaistenie bezpečnej práce.

SYMBOL	NÁZOV	VÝZNAM
	Bezpečnostný symbol	Upozorňuje na nebezpečenstvo, informuje o výstraha alebo varuje. Znamená: Pozor! Nezabúdajte, že ide o vašu bezpečnosť.
	Prečítajte si dôkladne návod na použitie	Tento návod obsahuje informácie, ktoré majú upozorniť používateľa na potenciálne nebezpečenstvo a upozorniť na podmienky používania náradia a na jeho údržbu. Prečítajte si pozorne tento návod, aby ste náradie používali optimálnym a bezpečným spôsobom.
	Pri práci používajte ochranné okuliare a chrániče sluchu	Pri práci s náradím používajte ochranné okuliare a chrániče sluchu.
	Noste ochrannú prilbu	Noste ochrannú prilbu, keď hrozí riziko padajúcich predmetov.
	Náradie nenechávajte v blízkosti nepovolanych osôb	Okolostojace osoby sa musia zdržiavať vo vzdialenosti aspoň 15 m od miesta kosenia.
	Vymrštenie do strán	Nebezpečenstvo vymrštenia alebo odskočenia predmetov do strán.
	Trojzubý nôž	Trojzubý nôž je určený pre toto náradie a je vhodný na vyžínanie buriny s mäkkými stonkami a viniča.
	Nepoužívajte zúbkovaný nôž	Toto náradie nie je určené pre používanie so zúbkovaným nožom, aký sa používa u kotúčových pil.
	Štítok s otáčkami za minútu	Smer otáčania a maximálne otáčky hriadeľa pre príslušenstvo na kosenie.
	Vysoká obuv	Pri používaní tohto náradia noste protišmykovú bezpečnostnú obuv.
	Rukavice	Noste protišmykové a hrubé rukavice.
	Zákaz fajčiť	Pri miešaní benzínu a plnení benzínovej nádrže nefajčite.
	Benzín	Používajte len bezolovnatý benzín pre motorové vozidlá s oktánovým číslom 87 ([R+M]/2) a viac.
	Olej	Používajte syntetické oleje pre dvojtaktné motory chladené vzduchom.
	Zmes benzínu a oleja	Pred doplnením paliva do nádrže palivovú zmes dôkladne premiešajte.

Slovenčina

SYMBOLY

Na náradí môžu byť vyznačené niektoré z uvedených symbolov. Preštudujte si ich a naučte sa ich význam pre zaistenie bezpečnej práce.

SYMBOL	NÁZOV	VÝZNAM
		Stlačte 5-krát gumový balónik.
		Vyhovuje všetkým regulačným normám v krajine EÚ, v ktorej bol výrobok zakúpený.

Ďakujeme vám, že ste si kúpili výrobok značky Ryobi.

Táto nová strunová kosačka/krovinorez bola vyvinutá a vyrobená v súlade s najnáročnejšími požiadavkami na spoľahlivosť, jednoduchosť a bezpečnosť obsluhy. Pokiaľ ju budete udržiavať v dobrom stave, budete mať počas dlhých rokov odolné, výkonné a bezpečné záhradnícke náradie.



UPOZORNENIE

Aby ste znížili riziko úrazu, je potrebné prečítať a pochopiť pokyny uvedené v tomto návode.



UPOZORNENIE

Pred použitím náradia si pozorne prečítajte tento návod na použitie a oboznámte sa so všetkými bezpečnostnými a prevádzkovými pokynmi uvedenými v tomto návode. Nedodržanie týchto pokynov môže spôsobiť požiar, úraz elektrickým prúdom alebo iné vážne poranenie. Návod uschovajte, aby ste sa pri práci mohli doň pozrieť a informovať prípadných ďalších používateľov náradia.

PREČÍTAJTE SI VŠETKY POKYNY.

PREČÍTAJTE SI VŠETKY POKYNY

- Pred použitím strunovej kosačky/krovinorezu si prečítajte všetky bezpečnostné pokyny pre zaistenie bezpečnej práce. Dodržiavajte všetky bezpečnostné pokyny. Nedodržanie všetkých uvedených bezpečnostných pokynov môže spôsobiť vážne poranenia.
- Nedovoľte toto náradie používať deťom a osobám, ktoré nemajú skúsenosti s jeho používaním.
- Náradie nikdy neuvádzajte do chodu v uzavretých alebo nedostatočne vetraných priestoroch, pretože výfukové plyny môžu byť smrteľné.
- Pred každým použitím náradia odstráňte všetky prekážky z pracovnej zóny. Odstráňte kamene, črepiny, klice, kovové káble alebo povrazy, ktoré by mohli byť vymrštené do strán alebo by mohli uviaznúť vo výzínacej hlave alebo v noži.

- Pri práci s náradím používajte ochranné okuliare a chrániče sluchu.
- Noste dlhé a hrubé nohavice, vysokú obuv a rukavice. Nenoste voľný odev, krátke nohavice ani žiadne šperky a nikdy nepracujte s bosými nohami.
- Pokiaľ máte dlhé vlasy, zopnite si ich alebo stiahnite gumičkou nad úroveň ramien, aby sa nemohli zachytiť v pohyblivých častiach náradia.
- Okolostojace osoby, deti a zvieratá musia zostať vo vzdialenosti aspoň 15 metrov od používaného náradia.
- Nepoužívajte náradie, keď ste unavení, chorí alebo pod vplyvom alkoholu, drog alebo liekov, ktoré znižujú pozornosť.
- Náradie nepoužívajte, pokiaľ nemáte dostatočné osvetlenie na prácu.
- Vždy pracujte v rovnovážnej a stabilnej polohe. Zaujmite pevnú postoj a ruky nenaťahujte príliš ďaleko alebo vysoko. Inak by ste mohli stratiť rovnováhu a spadnúť alebo dotknúť sa horúcich častí náradia.
- Všetky časti tela musia byť v dostatočnej vzdialenosti od pohybujuúcich sa častí náradia.
- Nedávajte ruky do blízkosti výfuku alebo valca strunovej kosačky/krovinorezu, pretože tieto časti pri používaní dosahujú vysoké teploty.
- Vždy vypnite motor a odpojte kábel sviečky pred akýmkoľvek zoraďovaním alebo opravami, s výnimkou zoraďovania karburátora.
- Pred každým použitím náradie dôkladne skontrolujte, či žiadna časť nie je uvoľnená, či neuniká palivo a pod. Ak je niektorá časť chybná, je potrebné ju pred použitím náradia vymeniť.
- Vyzinacia hlava alebo nôž sa budú pri nastavovaní karburátora otáčať.
- U niektorých osôb môžu vibrácie ručného náradia spôsobiť tzv. Raynaudov syndróm. Táto choroba sa prejavuje pichaním, znecitlivením a zmodraním celých prstov na ruke a stuhnutím kĺbov v dôsledku vystavenia chladu.

Slovenčina

PREČÍTAJTE SI VŠETKY POKYNY

Pri tejto chorobe hrajú čiastočne úlohu dedičné faktory, vystavenie chladu a vlhkosti, životospráva, fajčenie a pracovné návyky. V súčasnosti nie je dobre známy prah vibrácií a doba expozície, ktoré môžu viesť k vzniku Raynaudovho syndrómu. Preto vo vlastnom záujme obmedzte vystavenie vibráciám dodržiavaním niekoľkých základných pravidiel:

- V chladnom počasí sa teplo oblečte. Pri práci s náradím nosite ochranné rukavice, aby bolí ruky a zápästia v teple. Chlad sa považuje za jeden z hlavných faktorov vzniku Raynaudovho syndrómu.
- Po práci s náradím si stále trochu zacvičte, čím sa zlepší beh krvi.
- Pri práci robte pravidelné prestávky. Obmedzte každodennú dobu vystavenia vibráciám.

Ak trpíte niektorým z uvedených príznakov, náradie ihneď prestaňte používať a poraďte sa s lekárom.

- Náradie udržiavajte v dobrom stave, kontrolujte, či sú všetky časti riadne pritiažené. Opotrebované a poškodené súčiastky treba vymeniť.
- Benzín miešajte a skladujte v nádobe určenej na skladovanie benzínu (kanister).
- Benzín miešajte vonku, v bezpečnej vzdialenosti od zdrojov iskrenia a otvoreného ohňa. Akýkoľvek rozliaty benzín ihneď utrite. Pred spustením motora sa postavte do vzdialenosti 9 m od miesta, kde ste nalievali benzín do nádrže.
- Pred dopĺňaním benzínu do nádrže alebo uskladnením náradia motor vypnite a počkajte, kým motor nevychladne.
- Pred prepravou náradia v aute počkajte, kým motor nevychladne. Potom vyprázdňte benzínovú nádrž a náradie upevnite, aby sa počas prepravy nepohybovalo.

BEZPEČNOSTNÉ POKYNY PRE PRÁCU S NÁRADÍM

- Ak je vyžínacia hlava popraskaná alebo inak poškodená, vymeňte ju za novú. Skontrolujte, či je vyžínacia hlava správne inštalovaná a upevnená. Nedodržanie tohto pokynu môže spôsobiť vážne zranenia.
- Skontrolujte, či sú všetky bezpečnostné prvky náradia (remene, deflektory a rukoväť) správne inštalované a upevnené.
- Pri výmene struny používajte len originálne struny doporučené výrobcom. Nepoužívajte žiadny iný rezný nástroj.

- Náradie nikdy nepoužívajte, pokiaľ ochranný kryt nie je nasadený a nie je v dobrom prevádzkovom stave.
- Strunovú kosačku držte pri práci obidvomi rukami za obidve rukoväte. Pri práci nedvihajte vyžínaciu hlavu nad úroveň svojho pásu. Nikdy sa nesnažte kosť, pokiaľ je vyžínacia hlava viac ako 76 cm nad zemou.

BEZPEČNOSTNÉ POKYNY PRE PRÁCU S KROVINOREZOM A NOŽOM

- Po vypnutí motora nechajte otáčajúci sa nôž vo vysokej tráve alebo v burine, kým sa nezastaví.
- Krovinorez nepoužívajte, kým nebude ochranný kryt noža pevne upevnený a v dobrom stave.
- Pri montovaní alebo vyberaní nožov používajte hrubé rukavice.
- Pred odstraňovaním predmetov zachytených v noži alebo pred vyberaním či montovaním noža vždy vypnite motor.
- Nedotýkajte sa noža ani ho nezastavujte, keď sa otáča.
- Nôž, otáčajúci sa zotrvačnosťou po vypnutí motora uvoľnení plynovej páčky, môže spôsobiť zranenie. Dávajte pozor, kým sa nôž úplne neprestane otáčať.
- Poškodený nôž vymeňte. Pred každým použitím sa vždy uistite, či je nôž správne nainštalovaný a pevne upevnený. Nedodržanie tohto pokynu môže spôsobiť vážne zranenia.
- Používajte len náhradný TROJZUBÝ nôž určený pre používanie s týmto krovinorezom. Nepoužívajte žiadny iný nôž.
- TROJZUBÝ nôž je vhodný len na vyžínanie buriny s mäkkými stonkami a viniča. Nepoužívajte tento nôž na žiadny iný účel. Nikdy nepoužívajte TROJZUBÝ nôž na strihanie drevnatých kríkov.
- Dávajte mimoriadny pozor pri používaní noža s týmto náradím. Vymrštenie náradia je reakcia, ktorá môže vzniknúť, keď sa otáčajúci sa nôž dotkne niečoho, čo sa nedá rezať. Tento kontakt môže spôsobiť, že nôž na chvíľu zastane a náhle "vymršťí" náradie smerom od predmetu, ktorý zasiahol. Táto reakcia môže byť dostatočne prudká na to, aby spôsobila, že obsluhujúci pracovník stratí kontrolu nad náradím. Vymrštenie náradia môže vzniknúť bez výstrahy, ak sa nôž zachytí, uviazne alebo sa zablokuje. Najčastejšie sa to môže stať v oblastiach, kde je obťažne vidieť materiál, ktorý sa vyžína. Vyžínanie buriny bude jednoduché a bezpečné, keď budete postupovať sprava doľava. Ak by ste narazili na neočakávaný predmet alebo drevený peň, malo by sa takto minimalizovať vymrštenie náradia.

Slovenčina

BEZPEČNOSTNÉ POKYNY PRE PRÁCU S KROVINOREZOM A NOŽOM

- Nikdy nevyžíňajte materiál priemeru viac ako 13 mm.
- Pri používaní kosačky/krovinorezu vždy noste ramenný popruh a nastavte ho do pohodlnej pracovnej polohy. Pri vyžíňaní s nožom držte obidve rukoväte pevne. Nôž držte ďalej od tela a pod úrovňou pásu. Nikdy nepoužívajte krovinorez vo výške 76 cm alebo vyššie nad úrovňou zeme.
- Nôž zakryte ochranným krytom noža pred uskladnením náradia alebo počas jeho prepravy. Pred začatím použitia náradia ochranný kryt noža vždy zložte. Ak ochranný kryt noža nezložíte, môže pri začatí otáčania sa noža odletieť.

TECHNICKÉ ÚDAJE VÝROBKU

Hmotnosť

- Bez paliva, bez rezacieho príslušenstva
- S nožom
- S vyžíňacou hlavou

Objem nádrže 1230 cm³

Pracovný záber 415 mm

Objem motora

RBC-52SB 51,7 ccm
RBC-40SB 40 ccm

Maximálny výkon motora

(v súlade s normou ISO 8893)

RBC-52SB 1,4 kW / 1,9 HP
RBC-40SB 1,27 kW / 1,7 HP

Maximálne otáčky 10 000 ot./min

Výkon motora pri maximálnych

otáčkach 12 500 ot./min

Voľnobežné otáčky 2 250 - 2 750 ot./min

Spotreba paliva

(v súlade s ISO 8893)

pri maximálnom výkone motora 0,85 kg/h

Špecifická spotreba paliva

(v súlade s ISO 8893)

pri maximálnom výkone motora 0,45 kg/h

Úroveň vibrácií pri voľnobehu

- ľavá rukoväť 7,3 m/s²

- pravá rukoväť 7,5 m/s²

Úroveň vibrácií pri maximálnych

otáčkach

- ľavá rukoväť 7,2 m/s²

- pravá rukoväť 7,5 m/s²

Úroveň akustického tlaku

(v súlade s EN ISO 11806:1997,

ISO 7917:1987) 102 dB(A)

Hladina akustického výkonu

(v súlade s ISO 10884)

115 dB(A)

POPIS

1. Klúč M6
2. Otvor v kryte prevodovky
3. Otvor v hornej prírubovej podložke
4. Horná prírubová podložka
5. Kryt rezného kotúča
6. Rezný kotúč
7. Tanierová podložka
8. Podložka
9. Matica rezného kotúča
10. Kryt prevodovky
11. Klúč na zapalovanie sviečky
12. Vyžíňacia hlava
13. Spojovací prvok
14. Deflektor na vyhadzovanie trávy
15. Skrutka pre deflektor na vyhadzovanie trávy
16. Poistný výstupok
17. Drážka
18. Tyč rukoväte
19. Spodná upínacia svorka
20. Rúrka násady
21. Plynová páčka
22. Horná upínacia svorka
23. Karabínka
24. Oko na zavesenie popruhu
25. Jazyček na rýchle uvoľnenie
26. Upevňovací držiak
27. Oblasť kosenia s maximálnou účinnosťou
28. Nebezpečná oblasť kosenia
29. Spínač zapalovania
30. Gumový balónik
31. Páčka
32. Ochranný kryt rezného kotúča
33. Filter

MONTÁŽ

RUKOVÄŤ (obr. 2)

- Položte tyč rukoväte (18) do spodnej upínacej svorky (19), ktorá sa nachádza na rúrke násady (20).

Poznámka: Plynová páčka (21) musí byť nainštalovaná na pravej strane obsluhy.

- Položte hornú upínaciu svorku (22) a dotiahnite štyri skrutky M5 x 25.

- Nastavte tyč rukoväte tak, aby ste dosiahli čo najlepšie ovládanie v pohodlnej zvislej polohe.

PRÍPOJENIE RAMENNÉHO POPRUHU (obr. 3)

- Prípevnite karabínku (23) na ramennom popruhu do oka na zavesenie popruhu (24).

Slovenčina

MONTÁŽ

- Nastavte oko na zavesenie ramenného popruhu do takej polohy, aby nôž alebo príslušenstvo na kosačku boli 100 až 300 mm nad povrchom zeme.

Poznámka: Ak chcete náradie rýchlo odpojiť od ramenného popruhu, prudko potiahnite jazýček na rýchle uvoľnenie (25).

POUŽÍVANIE OCHRANNÉHO KRYTU A KRYTU NOŽA (obr. 4)

Poznámka: Pri zmene náradia z krovínorezu na kosačku a naopak skontrolujte, či používate správny ochranný kryt/kryt noža.

KRYT NOŽA (obr. 5)

- Pripevnite kryt noža k upevňovaciemu držiaku (26), zasuňte štyri skrutky (M5x16) zo spodnej strany krytu noža cez upínací pliešok a do upevňovacieho držiaka.
- Pomocou dodaného skrutkovača pevne pritiahnite všetky štyri skrutky.

Poznámka: Keď používate vyžínaciu hlavu (12), musí byť ku krytu noža pripevnený kryt struny.

OCHRANNÝ KRYT (obr. 15)

- Pripevnite deflektor na vyhadzovanie trávy (14) ku krytu noža zasunutím dvoch poistných výstupkov (16) do dvoch drážok (17).
- Pomocou dodaného skrutkovača pevne pritiahnite všetky skrutky.



UPOZORNENIE

Pred vykonávaním akýchkoľvek nastavení, ako je napr. výmena vyžínacích hláv, vždy vypnite motor a vyberte kábel zapalovacej sviečky, aby ste znížili riziko vážneho zranenia.

PREMENA Z KROVINOREZU NA STRUNOVÚ KOSAČKU

ODMONTOVANIE REZNÉHO KOTÚČA (obr. 7)

- Vložte kľúč M6 (1) cez otvor v kryte prevodovky (2) a otvor v hornej prírubovej podložke (3). Vyberte maticu rezného kotúča (9) otáčaním doprava pomocou väčšieho konca kľúča na zapalovacie sviečky (11).
- Vyberte podložku (8), kryt rezného kotúča (5), tanierovú podložku (7), rezný kotúč (6) a hornú prírubovú podložku (4). Hornú prírubovú podložku a tanierovú podložku odložte pre inštaláciu vyžínacej hlavy.

- Pripevnite deflektor na vyhadzovanie trávy (14) ku krytu rezného kotúča zasunutím 2 poistných výstupkov do dvoch drážok a pritiahnite skrutku deflektora pomocou skrutkovača na kľúči na zapalovacie sviečky.

POZNÁMKA: Súčiastky pre krovínorez skladujte spolu pre neskoršie použitie.

INŠTALÁCIA VYŽÍNACEJ HLAVY (obr. 6)

- Nasuňte hornú prírubovú podložku na hriadeľ pohonu s prehĺbenou stranou smerom k prevodovej hlave.
- Nasadte tanierovú podložku s vyčnievajúcou stranou smerom od hornej prírubovej podložky.
- Vložte kľúč M6 cez otvor v kryte prevodovky a otvor v hornej prírubovej podložke. Nasadte menší koniec spojovacieho prvku (13) k prevodovej hlave otáčaním doľava. Pevne pritiahnite.
- Keď je nasadený kľúč M6, nasadte vyžínaciu hlavu (12) na väčší koniec spojovacieho prvku otáčaním doľava. Pevne pritiahnite.

PREMENA ZO STRUNOVEJ KOSAČKY NA KROVINOREZ

VYBRATIE VYŽÍNACEJ HLAVY (obr. 6)

- Vložte kľúč M6 cez otvor v kryte prevodovky a otvor v hornej prírubovej podložke. Vyberte vyžínaciu hlavu otáčaním doprava.
 - Keď je kľúč M6 na mieste, vyberte spojovací prvok otáčaním doprava.
 - Vyberte tanierovú podložku a hornú prírubovú podložku. Odložte si ich pre inštaláciu rezného kotúča.
 - Uvoľnite skrutku na deflektore na vyhadzovanie trávy. Vyberte deflektor na vyhadzovanie trávy tak, že zatlačíte na dva poistné výstupky a zároveň budete deflektor ťahať smerom od krytu rezného kotúča.
- POZNÁMKA:** Súčiastky pre vyžínaciu hlavu a deflektor na vyhadzovanie trávy skladujte spolu pre neskoršie použitie.

INŠTALÁCIA REZNÉHO KOTÚČA (obr. 7)

- Nasuňte hornú prírubovú podložku na hriadeľ pohonu s prehĺbenou stranou smerom k prevodovej hlave.
- Vycentrujte rezný kotúč na hornej prírube tak, aby dobre dosadol. Nasadte tanierovú podložku s vyčnievajúcou stranou smerom od rezného kotúča.
- Položte kryt rezného kotúča a podložku navrch.
- Nasadte maticu rezného kotúča otáčaním doľava. Vložte kľúč M6 cez otvor v kryte prevodovky a otvor v hornej prírubovej podložke. Pevne pritiahnite maticu rezného kotúča pomocou väčšieho konca kľúča na zapalovacie sviečky.

Slovenčina

POUŽÍVANIE NÁRADIA



Prečítajte si pozorne návod na používanie a dodržiavajte všetky upozornenia a bezpečnostné pokyny.



Pri práci používajte ochranné okuliare a chrániče sluchu.



Okolostojace osoby, najmä deti a zvieratá, musia byť vo vzdialenosti aspoň 15 m od miesta kosenia.

PALIVO A BEZPEČNÉ PLNENIE NÁDRŽE

- Pri manipulácii s palivom buďte vždy opatrní, ide o ľahko zapálnu látku.
- Benzín miešajte a prelievajte vždy vonku, v bezpečnej vzdialenosti od zdrojov iskrenia a otvoreného ohňa. Nevychujte benzínové výpary.
- Vyvarujte sa priameho kontaktu s benzínom alebo olejom.
- Dávajte pozor, aby nedošlo k vystreknutiu benzínu alebo oleja do očí. Pri vniknutí benzínu alebo oleja do očí treba oči ihneď dôkladne vypláchnuť čistou vodou. Ak je očná sliznica podráždená, ihneď vyhľadajte lekára.
- Rozliaty benzín ihneď utrite.

PALIVOVÁ ZMES

- Tento výrobok je vybavený dvojtaktným motorom, ktorý na svoju prevádzku potrebuje zmes benzínu a syntetického oleja pre dvojtaktné motory. Zmiešajte bezolovnatý benzín a syntetický olej pre dvojtaktné motory v čistej nádobe, ktorá zodpovedá bezpečnostným predpisom.
- Motor používa bezolovnatý benzín pre motorové vozidlá s oktánovým číslom 87 ([R + M] / 2) a viac.
- Nepoužívajte žiadny druh zmesí benzínu a oleja z benzínových čerpacích staníc. Tieto zmesi sú určené pre mopedy, motocykle atď.
- Používajte len syntetický olej pre dvojtaktné motory. Nepoužívajte olej pre motorové vozidlá ani olej pre privesné dvojtaktné lodné motory.
- Zmiešajte syntetický olej pre dvojtaktné motory a benzín v pomere 30:1.
- Pred doplnením paliva do nádrže palivovú zmes dôkladne premiešajte.
- Pripravte palivovú zmes v malom množstve. Nepripravujte palivovú zmes na dlhšie obdobie ako 30 dní. Odporúčame používať syntetický olej pre dvojtaktné motory so stabilizačnou prísadou.



PLNENIE NÁDRŽE

- Vyčistite povrch okolo uzáveru, aby nedošlo ku kontaminácii paliva.
 - Pomaly odskrutkujte uzáver palivovej nádrže, aby došlo k uvoľneniu tlaku a aby sa palivo nerozlialo okolo uzáveru.
 - Pomaly a opatrne nalejte palivo do nádrže. Dávajte pozor, aby ste palivo nerozliali.
 - Predtým, ako uzáver znovu zaskrutkujete, vyčistite tesnenie a skontrolujte jeho stav.
 - Ihneď nasadte uzáver a pevne ho pritiahnite. Akýkoľvek rozliaty benzín ihneď utrite. Pred spustením motora sa postavte do vzdialenosti 9 m od miesta, kde ste nalievali benzín do nádrže.
- Poznámka:** Pri prvom použití náradia je úplne normálne, že sa z nového motora dymí.



UPOZORNENIE

Pred plnením nádrže vždy vypnite motor. Nikdy nedolievajte palivo do nádrže, pokiaľ je motor zapnutý alebo pokiaľ je ešte horúci. Pred spustením motora sa postavte do vzdialenosti 9 m od miesta, kde ste nalievali benzín do nádrže. Nefajčite!



1 liter	+	33 ml	=	} 30:1
2 litre	+	67 ml	=	
3 litre	+	100 ml	=	
4 litre	+	133 ml	=	
5 litrov	+	167 ml	=	

POUŽÍVANIE STRUNOVEJ KOSAČKY (obr. 8)

Držte pravú rukoväť kosačky pravou rukou a ľavú rukoväť ľavou rukou. Po celý čas obsluhy držte náradie pevne obidvomi rukami. Strunovú kosačku držte tak, aby sa vám pracovalo pohodlne - pravá rukoväť by mala byť asi vo výške bedier.

Kosačku vždy používajte na plný pracovný režim. Vysokú trávu koste zhora nadol, aby sa tráva nemohla namotať okolo rúrky násady alebo vyžínacej hlavy. To by spôsobilo prehrievanie motora. Ak sa tráva namotá okolo vyžínacej hlavy, vypnite motor, odpojte kábel sviečky zapalovania a odstráňte všetku trávu. Pri dlhodobom používaní náradia na stredný pracovný výkon by dochádzalo k úniku oleja z výfuku.

Slovenčina

POUŽÍVANIE NÁRADIA

ODPORÚČANIA PRI KOSENÍ (obr. 9)

- Kosačku nakloňte smerom k miestu, na ktorom kosíte trávu - pozri oblasť kosenia s maximálnou účinnosťou (27).
- Pri nesprávnom naklonení kosačky môže byť kosenie nebezpečné - pozri nebezpečná oblasť kosenia (28).
- Kosenie sa uskutočňuje na koncoch reznej struny, preto nezasúvajte vyžiniacu hlavu do vysokej trávy.
- Pri kolízii s ostrým drôtom, plotom, stenami, chodníkmi alebo drevom dochádza k rýchlemu opotrebeniu reznej struny. Struna sa môže v niektorých prípadoch aj pretrhnúť.
- Vyhýbajte sa stromom a krikom. Stromová kôra, profilové drevené lišty, palubovky, tyčové ploty sa môžu poškodiť pri náraze na reznú strunu.

POUŽÍVANIE KROVINOREZU (obr. 10-11)

Držte pravú rukoväť krovínorezu pravou rukou a ľavú rukoväť ľavou rukou. Počas práce držte náradie pevne obidvomi rukami. Krovínorez držte tak, aby sa vám pracovalo pohodlne - pravá rukoväť by mala byť asi vo výške bedier. Náradie pevne držte a zaujmite pevný postoj na obidvoch nohách. Stojte tak, aby sa vaša rovnováha nenarušila pri spätnom ráze rezného noža.

Ramenný popruh nastavte do takej polohy, aby bol krovínorez v pohodlnej pracovnej polohe a aby ramenný popruh znížil riziko kontaktu pracovníka s nožom.

Dávajte mimoriadny pozor pri používaní noža s týmto náradím. Vymrštenie náradia noža je reakcia, ktorá môže vzniknúť, keď sa otáčajúci sa nôž dotkne niečoho, čo nemôže rezať. Tento kontakt môže spôsobiť, že nôž na chvíľu zastane a náhle "vymršť" náradie smerom od predmetu, ktorý zasiahol. Táto reakcia môže byť dostatočne prudká na to, aby spôsobila, že obsluhujúci pracovník stratí kontrolu nad náradím. Vyrazenie noža môže vzniknúť bez výstrahy, ak sa nôž zachytí, uviazne alebo sa zablokuje. Najčastejšie sa to môže stať v oblastiach, kde je obtiažne vidieť materiál, ktorý sa vyžína. Vyžiniacie buriny bude jednoduché a bezpečné, keď budete postupovať sprava doľava. Ak by ste narazili na neočakávaný objekt alebo drevený peň, malo by sa takto minimalizovať vyrazenie noža.

TROJZUBÝ NÔŽ

TROJZUBÝ nôž je vhodný len na vyžiniacie buriny s mäkkými stonkami a viniča. Keď sa nôž otupí, môžete ho obrátiť a predĺžiť tak jeho životnosť. TROJZUBÝ nôž neostríte.

TECHNIKA VYŽÍNANIA - NÔŽ



UPOZORNENIE

Pri používaní nožov musíte byť mimoriadne opatrní, aby bola zaistená bezpečná práca. Prečítajte si bezpečnostné pokyny pre bezpečné prácu s nožom, pozrite si "Bezpečnostné pokyny pre prácu s krovínorezom a nožom".

- Krovínorez držte pri práci vždy pevne obidvomi rukami. Držte ho pevne obidvomi rukami.
- Náradie pevne držte a zaujmite pevný postoj na obidvoch nohách. Stojte tak, aby sa vaša rovnováha nenarušila pri spätnom ráze rezného noža.
- Skontrolujte a vyčistite pracovnú zónu, či sa v nej nenachádzajú drobné predmety, ako je sklo, kamene, betón, pletivo, drôty, drevo, kovové predmety atď.
- Nože nikdy nepoužívajte v blízkosti chodníkov, plotov, stĺpov, budov alebo iných pevných objektov.
- Nôž nikdy nepoužívajte po zasiahnutí pevného objektu, kým neskontrolujete, či nie je poškodený. Nôž nepoužívajte, ak zistíte akékoľvek poškodenie.
- Náradie sa používa ako kosa, širokým záberom sprava doľava.

ZAPNUTIE A VYPNUTIE NÁRADIA (obr. 12; 16)



UPOZORNENIE

Náradie nikdy neuvádzajte do chodu v uzavretých alebo nedostatočne vetraných priestoroch, pretože výfukové plyny môžu byť smrteľné.

ŠTARTOVANIE MOTORA ZA STUDENA:

- Položte kosačku na rovnú a prázdnu plochu. Motor naštartujte stlačením spínača zapalovania (29) do polohy "I".
- Stlačte 5-krát gumový balónik (30).
Poznámka: Nikdy nestláčajte plynovú páčku (21) pred naštartovaním motora. Stlačenie plynovej páčky v tento moment zabráni naštartovaniu motora.
- Posunutím páčky (31) hore zatvorte sýtič (I↯).
- Zatiahnite za rukoväť štartéra toľkokrát, kým motor nenaskočí.
- Posunutím páčky dole otvorte sýtič (I↯↯).
- Pred začatím používania nechajte motor niekoľko minút zahrievať.

ŠTARTOVANIE MOTORA ZA TEPLA:

- Položte kosačku na rovnú a prázdnu plochu. Motor naštartujte stlačením spínača zapalovania do polohy "I".

Slovenčina

POUŽÍVANIE NÁRADIA

- Páčka sýtiča by už mala byť v polohe otvoreného sýtiča (III). Zatiahne za štartovacie lanko, kým náradie nenaštartuje.

VYPNUTIE MOTORA:

Motor vypnete prepnutím spínača zapalovania do polohy "O".

ÚDRŽBA



UPOZORNENIE

- Na údržbu náradia používajte len originálne dielce, príslušenstvo a nástroje. Pri nedodržaní tohto pokynu nemusí byť náradie úplne funkčné, okrem toho sa vystavujete nebezpečenstvu úrazu. Pri použití iných ako originálnych značkových dielcov dodaných výrobcom zaniká platnosť záruky.
- Príslušenstvo na kosačku nesmie pracovať vo voľnobežnom režime. Ak táto požiadavka nie je splnená, treba nastaviť spojku alebo je potrebné ihneď vykonať údržbu náradia kvalifikovaným technikom.
- Okrem zoradenia a opráv uvedených v tomto návode nevykonávajte žiadne ďalšie zoraďovania a opravy. Vykonanie ostatných zásahov na náradí zverte najbližšiemu servisnému stredisku výrobkov Ryobi.
- Nesprávna údržba náradia môže spôsobiť usadzovanie uhlíka, ktoré môže byť príčinou zníženej výkonnosti náradia a viesť k vytekaniu čiernych olejovitých zvyškov z výfuku.
- Skontrolujte, či sú všetky bezpečnostné prvky náradia (remene, deflektory a rukoväte) správne inštalované a upevnené. Zabráňte tým vážnemu úrazu.

VÝMENA STRUNY

- Používajte len strunu s priemerom 2,7mm.
- Vypnite motor a odpojte kábel zapalovacej sviečky. Držte vyžínaciu hlavu a odskrutkujte ju z náradia. Otáčajte smerom doprava.
- Stlačte tlačidlo na vyžínacej hlave a vytiahnite strunu von.
- Stlačte tlačidlo a prevlečte novú strunu cez očko na vyžínacej hlave.

CHRÁNIČ NOŽA (obr. 13)

Keď nôž nepoužívate, vždy nasadte naň chránič noža (32). Pri manipulácii s nožom noste rukavice a buďte opatrní.

Poznámka: Pred začatím používania náradia chránič noža vždy zložte. Ak chránič noža nezložíte, môže pri začatí otáčania sa noža odletieť.

ČISTENIE VÝFUKOVÉHO OTVORU A VÝFUKU

V závislosti od použitého typu paliva, typu a množstva použitého oleja a od prevádzkových podmienok môže dôjsť k zaneseniu výfukového otvoru a výfuku uhlíkom. Ak zistíte znížený pracovný výkon náradia, nechajte náradie vyčistiť kvalifikovaným odborníkom.

VÝMENA A ČISTENIE VZDUCHOVÉHO FILTRA (obr. 14)

Vzduchový filter je potrebné udržiavať v čistom stave, len tak je zaručená účinnosť a optimálna životnosť tohto záhradného náradia.

- Odskrutkujte skrutku na kryte vzduchového filtra a vyberte ho.
- Vyberte upínaciu dosku v kazete vzduchového filtra.
- Vyberte filter (33) a umyte ho v teplej mydlovej vode. Opláchnite ho a nechajte úplne vyschnúť. Kvôli zväčšeniu účinnosti náradia filter vymieňajte raz ročne.
- Vráťte upínaciu dosku na miesto.
- Vráťte kryt vzduchového filtra na miesto a pritiahnite skrutku.

UZÁVER PALIVOVEJ NÁDRŽE



UPOZORNENIE

Netesniaci uzáver palivovej nádrže môže predstavovať riziko požiaru a preto sa musí ihneď vymeniť.

Uzáver palivovej nádrže obsahuje filter a spätnú klapku. Zanesený filter bráni správnej prevádzke náradia. Ak motor pracuje lepšie, keď je uzáver palivovej nádrže mierne poveloný, je možné, že spätná klapka je chybná alebo je filter zanesený. V prípade potreby vymeňte uzáver palivovej nádrže.

ZAPALOVACIA SVIEČKA

V tomto motore sa používa zapalovacia sviečka TORCH L7RTC so vzdialenosťou medzi elektródami 0,6 - 0,7mm. Zapalovaciu sviečku vymieňajte raz ročne za rovnaký model sviečky.

Slovenčina

ÚDRŽBA

SKLADOVANIE NÁRADIA (NA OBDOBIE VIAC AKO 1 MESIAC)

- Vylejte palivo z nádrže do kanistra alebo do inej nádoby, určenej na uchovávanie benzínu. Zapnite motor a nechajte ho bežať, kým sa sám nevypne kvôli nedostatku paliva.
- Strunovú kosačku dôkladne vyčistite. Náradie vždy uskladňujte na dobre vetranom mieste, mimo dosahu

detí. Náradie neuskladňujte v blízkosti žieravých látok, ako napríklad v blízkosti záhradkárskeho alebo záhradníckych chemických prípravkov alebo solí na zimný posyp komunikácií.

- Nôž zakryte chráničom noža pred uskladnením náradia alebo počas jeho prepravy.
- Oboznámte sa s normami ISO a miestnymi predpismi týkajúcimi sa skladovania a manipulácie s palivom. Zvyšné palivo môžete použiť pre iné náradie poháňané dvojtaktným motorom.

RIEŠENIE PROBLÉMOV

AK PONÚKNUTÉ RIEŠENIA NEUMOŽNIA PROBLÉM ODSTRÁNIŤ, OBRÁŤTE SA NA NIEKTORE Z AUTORIZOVANÝCH SERVISNÝCH STREDÍSK RYOBI.

PROBLÉM	MOŽNÁ PRÍČINA	RIEŠENIE
Motor nie je možné spustiť.	<ol style="list-style-type: none"> 1. Žiadna iskra. 2. V nádrži nie je palivo. 3. Motor je zaplavený palivom. 4. Za hnaciu časť spúšťača je možné ťahať len ľažko, v porovnaní s novým náradím. 	<ol style="list-style-type: none"> 1. Skontrolujte zapaľovaciu sviečku. Vyberte zapaľovaciu sviečku. Nasadte veko zapaľovacej sviečky a položte sviečku na kovový valec. Zatiahnite za hnaciu časť spúšťača a sledujte, či nastane iskrenie. Ak iskrenie nenastane, zopakujte skúšku s inou zapaľovacou sviečkou. 2. Stlačte gumový balónik toľkokrát, kým sa nenaplní palivom. Ak sa gumový balónik nenaplní palivom, obehový systém paliva je upchaný. Obráťte sa na servisnú opravovňu. Ak sa gumový balónik naplní palivom, možno je zaplavený motor (pozri nasledujúci odsek). 3. Vyberte zapaľovaciu sviečku a obráťte strunovú kosačku tak, aby otvor so sviečkou bol otočený smerom k zemi. Skontrolujte, či je páčka sýtiča v otvorenej polohe (III), a zatiahnite za štartovacie lanko spúšťača 10- až 14-krát. Týmto odčerpáte z motora prebytočné palivo. Vyčistite zapaľovaciu sviečku a vráťte ju na miesto. Stlačte úplne plynovú páčku, zatiahnite trikrát za štartovacie lanko spúšťača, pričom páčka sýtiča musí byť v polohe otvoreného sýtiča (II). Ak motor nenaštartuje, nastavte páčku sýtiča do polohy zatvoreného sýtiča (N) a ďalej postupujte podľa pokynov uvedených v časti "ZAPNUTIE A VYPNUTIE NÁRADIA". Ak sa aj napriek vykonaným úkonom nepodarí motor naštartovať, vykonajte celý postup ešte raz s novou zapaľovacou sviečkou. 4. Obráťte sa na servisnú opravovňu.
Motor naštartuje, ale nie je možné zvýšiť otáčky.	Je potrebné zoradiť karburátor.	Obráťte sa na autorizovaný servis.
Motor nedosiahne plné otáčky a dymí sa z neho.	<ol style="list-style-type: none"> 1. Skontrolujte palivovú zmes. 2. Je znečistený vzduchový filter. 3. Je potrebné zoradiť karburátor. 	<ol style="list-style-type: none"> 1. Použite čerstvú palivovú zmes obsahujúcu správny pomer oleja pre dvojtaktné motory. 2. Vyčistite vzduchový filter. Prečítajte si informácie uvedené v časti "Výmena a čistenie vzduchového filtra". 3. Obráťte sa na autorizovaný servis.

Slovenčina



RIEŠENIE PROBLÉMOV

PROBLÉM	MOŽNÁ PRÍČINA	RIEŠENIE
Naštartovanie, chod a zrýchlenie motora je normálne, ale nie je možné udržať voľnobeh.	Je potrebné zoradiť karburátor.	Obráťte sa na autorizovaný servis.
Nôž sa naďalej otáča voľnobežnými otáčkami.	Je potrebné nastaviť karburátor.	Obráťte sa na autorizovaný servis.
Tráva sa namotáva na dolnú časť rúrky násady a na výžinaciu hlavu.	<ol style="list-style-type: none"> 1. Kosíte vysokú trávku príliš nízko pri zemi. 2. Kosačku máte nastavenú na stredný pracovný režim. 	<ol style="list-style-type: none"> 1. Pri kosení vysokej trávy treba kosiť zhora nadol. 2. Kosačku používajte na plný pracovný režim.
Z výfuku vyteká olej.	<ol style="list-style-type: none"> 1. Kosačku máte nastavenú na stredný pracovný režim. 2. Skontrolujte palivovú zmes. 3. Je znečistený vzduchový filter. 4. Je potrebné zoradiť karburátor. 	<ol style="list-style-type: none"> 1. Kosačku používajte na plný pracovný režim. 2. Použite čerstvú palivovú zmes obsahujúcu správny pomer oleja pre dvojtaktné motory. 3. Vyčistite filtračnú vložku v súlade s informáciami uvedenými v časti "Údržba". 4. Obráťte sa na autorizovaný servis.

Български

СИМВОЛИ



Някои от посочените по-долу символи могат да се видят върху машината. Разучете ги и запомнете обозначението им. Като запомните правилно символите, ще можете да използвате продукта по по-безопасен и ефективен начин.

СИМВОЛ	НАЗВАНИЕ	ОБОЗНАЧЕНИЕ
	Символ–предупреждение за опасността	Указва опасност, предупреждение или внимание. Означава: внимание, застрашена е безопасността ви!!!
	Прочетете внимателно ръководството за употреба	Ръководството за употреба съдържа конкретни предупреждения, предназначени да привлекат вниманието ви към потенциални рискове, като информация по отношение на функционирането и поддръжката на тримера. Преди експлоатация прочетете внимателно това ръководство, за да може да използвате машината най–добре и в пълна безопасност.
	Носете предпазни очила и предпазни средства за ушите	По време на работа трябва да носите предпазни очила, както и предпазни средства за ушите.
	Носете каска	При опасност от падащи предмети носете каска.
	Дръжте страничните лица надалеч	Всички странични лица трябва да стоят на разстояние най-малко 15 м от зоната на подрязване.
	Рикошет	Опасност от рикошет.
	Трисекторен нож	Този инструмент служи за разчистване, когато се използва с трисекторния нож, разработен за изрязване на бурени и израстъци.
	Не използвайте ножа като циркулярен трион	С този инструмент не може да се работи като с циркулярен трион.
	Скорост на въртене (об/мин)	Посока на въртене и максимална скорост на режещия механизъм при изваждане от дървото.
	Ботуши	Когато работите с този инструмент, винаги носете защитни ботуши, които не се пързаят.
	Ръкавици	Носете плътни работни ръкавици, които не се хлъзгат.
	Пушенето е забранено	Не пушете, когато смесвате горивото и когато зареждате резервоара.
	Гориво	Използвайте безоловен бензин за автомобили, с октаново число 87 ((R+M)/2) или по-високо.
	Масло	Използвайте синтетично двутактово масло за двигателите с въздушно охлаждане.
	Смесване на бензин + масло	Преди да заредите резервоара, смесете хубаво горивото.

Български

СИМВОЛИ

Някои от посочените по-долу символи могат да се видят върху машината. Разучете ги и запомнете обозначението им. Като запомните правилно символите, ще можете да използвате продукта по по-безопасен и ефективен начин.

СИМВОЛ	НАЗВАНИЕ	ОБОЗНАЧЕНИЕ
		Натиснете и отпуснете 5 пъти пусковия балон.
		Тази машина е в съответствие с нормативната уредба на държавата от ЕС, където е била закупена.

Благодарим, че закупихте продукт на Ryobi.

Вашият тример е разработен и произведен според високите стандарти на Ryobi за надеждност, лесна експлоатация и безопасност. При правилна поддръжка ще разполагате със здрава и добре функционираща машина в продължение на години.



ПРЕДУПРЕЖДЕНИЕ

За да се избегне рискът от телесна повреда, потребителят трябва да прочете и разучи ръководството за употреба.



ПРЕДУПРЕЖДЕНИЕ

Не използвайте продукта, преди да прочетете и разучите добре всички указания и инструкции за безопасност в настоящото ръководство. При неспазване на тези инструкции може да се причинят злополуки като пожар, токов удар или тежки телесни повреди. Запазете ръководството за употреба и се консултирайте с него редовно, за да работите в безопасни условия и инструктирате други евентуални потребители.

ПРОЧЕТЕТЕ ВСИЧКИ ИНСТРУКЦИИ.

ОБЩИ ПРАВИЛА ЗА БЕЗОПАСНОСТ

- С оглед на безопасната ви работа, преди да пристъпите към експлоатация на тримера/тримера за разчистване, прочетете и разучете добре всички указания. Спазвайте всички инструкции за безопасност. При неспазване на дадените по-долу инструкции за безопасност може да се причинят тежки телесни повреди.
- Не допускате деца и необучени лица да използват машината.
- Никога не стартирайте двигателя в затворено или зле проветрено помещение, тъй като отработените газове може да са смъртоносни.
- Преди работа разчистете зоната на подрязване. Махнете всички предмети като камъни, счупени стъкла, широни, жици, тел и др., които могат да бъдат отхвърлени или да се закачат в главата на тримера и в ножа.

- По време на работа трябва да носите предпазни очила и предпазни средства за ушите.
- Също така трябва да носите дълъг и плътен панталон, ботуши и ръкавици. Не трябва да обличате широки дрехи, къси панталони и бижута и никога не работете с боси крака.
- Ако сте с дълга коса, вдигнете я над рамената, за да не се закачи в движещите се части.
- Децата, страничните лица и домашните животни трябва да стоят на разстояние най-малко 15 м от мястото, където работите.
- Не работете с машината, ако сте изморени, болни, под въздействието на алкохол или опиати, или ако взимате лекарства.
- Не използвайте тримера, ако светлината е недостатъчна за работа.
- Винаги трябва да пазите равновесие. Стъпете стабилно на земята и не протягайте ръце надалеч. В противен случай може да паднете и/или да се допрете до горещи повърхности.
- Пазете тялото си от движещите се части.
- Не доближайте ръце към изпускателната тръба или към цилиндъра на тримера/тримера за разчистване, тъй като по време на експлоатация тези части се нагорещават.
- Винаги спирайте двигателя и изключвайте жилото за запалването преди настройка и поправки с изключение на регулаж на карбуратора .
- Всеки път преди употреба огледайте машината, за да се уверите, че няма откачени части, че не изтича гориво и т.н. Подменете всички неизправни части.
- Бъдете изключително внимателни – главата на тримера и ножът се въртят при регулаж на карбуратора.
- При някои хора под въздействие на вибрациите може да се предизвика "синдромът на Рейно" със симптоми като иглички, изтръпване и побеляване на пръстите, които обикновено се проявяват при излагане на студ.

Български

ОБЩИ ПРАВИЛА ЗА БЕЗОПАСНОСТ

Изглежда, че за развиването на тези симптоми допринасят наследствеността, излагането на студ и влажност, някои хранителни навици, тютюнопушенето и определен начин на работа. На настоящия етап не е известно какво количество вибрации или каква продължителност на излагане може да предизвикат заболяването. Във всеки случай трябва да се предприемат някои мерки, за да се ограничи излагането на вибрации, като:

- а) Обличайте се добре в студено време. Когато работите с тримера, носете ръкавици, за да предпазите дланите и китките си от топлината. Изглежда, че ниската температура е един от главните фактори, способстващи за появяването на синдрома на Рейно.
- б) След работа направете няколко упражнения за стимулиране на кръвообращението.
- в) Редовно си почивайте и ограничете излагането на вибрации.

Ако се появи някой от симптомите, незабавно преустановете работа с тримера и се обърнете към лекар.

- Поддържайте машината в добро състояние, проверявайте дали частите са добре фиксирани и подменяйте повредените.
- Смесвайте и съхранявайте горивото в съд, предвиден за бензин.
- Смесвайте и сипвайте горивото на открито, далеч от искри и пламък. Почистете напълно, ако има разсипано гориво. Отдръпнете се поне на 9 м от мястото, където сте пълнили резервоара с гориво, преди да пуснете двигателя.
- Спрете двигателя и изчакайте да се охлади, преди да го зареждате с гориво и преди да приберете машината.
- Преди транспортиране на тримера с автомобил, изчакайте двигателят да изстине, изпразнете резервоара и застопорете машината, за да не мърда по време на движение.

СПЕЦИФИЧНИ ПРАВИЛА ЗА БЕЗОПАСНОСТ ПРИ РАБОТА С ТРИМЕРИ

- Подменете главата, ако е напукана, отчупена или по някакъв начин повредена. Уверете се, че главата и ножът са правилно поставени и добре фиксирани. При неспазване на тази инструкция може да се причинят тежки телесни повреди.

- Уверете се, че всички предпазни елементи, ремъци, предпазители и дръжки са правилно поставени и добре фиксирани.
- При подмяна на рещето то въже използвайте единствено рещето въже, препоръчано от производителя. Не използвайте никакво друго средство за подрязване.
- Никога не използвайте машината, ако предпазителът срещу трева не е поставен и в изправност.
- Дръжте здраво тримера за двете дръжки по време на експлоатация. Дръжте главата на тримера под нивото на кръста. Никога не пристъпвайте към рязане, ако главата на тримера се намира на височина над 76 см от земята.

СПЕЦИФИЧНИ ПРАВИЛА ЗА БЕЗОПАСНОСТ ПРИ РАБОТА С ТРИМЕР ЗА РАЗЧИСТВАНЕ И С НОЖ

- След като изгасите двигателя, не вадете въртящия се нож от гъстата трева и израстъците, докато не спре напълно.
- Не използвайте тримера за разчистване, ако приставката с ножа не е правилно поставена и закрепена или ако е неисправна.
- Носете плътни ръкавици, когато поставяте и сваляте ножа.
- Винаги спирайте двигателя и изключвайте стартерното въже, преди да vadите заседнали предмети в ножа и преди поставяне или сваляне на ножа.
- Не се опитвайте да докосвате и да спирате ножа, докато се върти.
- Могат да бъдат причинени тежки телесни повреди, когато ножът се върти по инерция след спиране на двигателя или при отпускане на тригера. Затова трябва винаги да контролирате инструмента, докато ножът напълно спре.
- Подменете неисправния нож. Всеки път преди работа проверявайте дали ножът е поставен правилно и закрепен много добре. При неспазване на тази инструкция може да се причинят тежки телесни повреди.
- При подмяна на ножа използвайте единствено трисекторен нож, разработен за този тример за разчистване. Не използвайте никакъв друг модел нож.
- Трисекторният нож е разработен само за изрязване на бурени и израстъци. Не използвайте продукта за други цели. Никога не използвайте трисекторния нож за рязане на храсти.

Български

СПЕЦИФИЧНИ ПРАВИЛА ЗА БЕЗОПАСНОСТ ПРИ РАБОТА С ТРИМЕР ЗА РАЗЧИСТВАНЕ И СНОЖ

- Бъдете изключително внимателни, когато използвате режещ инструмент. Може да се получи откат на ножа при контакт с нещо, което не може да бъде срязано. При този контакт ножът за миг може внезапно да спре и да изхвърли инструмента в посока, обратна на закачения предмет. Това движение може да е толкова силно, че операторът да изгуби управлението на инструмента. Откат може да се получи, ако ножът се удари в препятствие, загуби скорост или бъде блокиран. Има по-голяма вероятност да се получи откат в участък с недобра видимост за рязане. За да работите лесно и в пълна безопасност, режете бурените отъдно наляво. Ако на пътя на ножа попадне предмет или парче дърво, при такова странично движение се намаляват последиците от отката.
- Никога не режете материал с диаметър над 13 мм.
- Когато работите с тримера за почистване, винаги използвайте ремъка и регулирайте дължината му така, че да работите удобно. Дръжте здраво инструмента за двете дръжки по време на експлоатация. Дръжте ножа далеч от тялото си и под кръста. Никога не работете с ножа на тримера за разчистване над 76 см над земята.
- Поставайте предпазителя на трисекторния нож, преди да приберете или пренасяте инструмента. Сваляйте предпазителя на ножа преди работа с инструмента. Ако предпазителят не е свален, може да бъде изхвърлен при въртенето на ножа.

ТЕХНИЧЕСКА ИНФОРМАЦИЯ

Тегло	
- без гориво и режещ механизъм	7,52 кг
- с ножа	7,87 кг
- с тримерната глава	7,72 кг
Вместимост на резервоара	1230см ³
Ширина на рязане	415 мм
Работен обем	
RBC-52SB	51,7 куб. см
RBC-40SB	40 куб. см
Макс. мощност на двигателя (според ISO 8893)	
RBC-52SB	1,4 kW / 1,9 HP
RBC-40SB	1,27 kW / 1,7 HP
Максимална скорост на въртене	10000 оборота/мин.
Скорост на двигателя при макс. скорост на въртене	12500 оборота/мин.
Скорост на двигателя на празен ход	2250 – 2750 оборота/мин.
Разход на гориво (според ISO 8893)	

при макс. мощност на двигателя	0,85 кг/ч
Специфичен разход на гориво (според ISO 8893) при макс. мощност на двигателя	0,45 кг/ч
Ниво на вибрациите на празен ход	
- лява дръжка	7,3 m/c ²
- дясна дръжка	7,5 m/c ²
Ниво на вибрациите при пълна мощност	
- лява дръжка	7,2 m/c ²
- дясна дръжка	7,5 m/c ²
Акустично налягане (според EN ISO 11806:1997, ISO 7917:1987)	102 dBA
Сила на звука (според ISO 10884)	115 dBA

ОПИСАНИЕ

1. Ключ шестограм М6
2. Отвор в кутията на зъбния механизъм
3. Отвор на горния фланец
4. Горен фланец
5. Долен фланец
6. Нож
7. Извита шайба
8. Шайба
9. Гайка за блокиране на ножа
10. Кутия на зъбния механизъм
11. Комбиниран ключ
12. Тримерна глава
13. Задвижващ шифт
14. Предпазител срещу трева
15. Винт на предпазителя срещу трева
16. Пластини за застопоряване
17. Жлеб
18. Дръжка
19. Долен държач
20. Горна тръбна дръжка
21. Дръжка за скоростта
22. Горна скоба
23. Карабинер
24. Ремък
25. Езице за бързо откочане
26. Държач
27. Оптимална зона за рязане
28. Опасна зона за рязане
29. Прекъсвач
30. Пусков балон
31. Лост на дроселната клапа
32. Предпазител на ножа
33. Филтър

Български

МОНТИРАНЕ

ДРЪЖКА (фиг. 2)

- Поставете основната дръжка (18) върху долната скоба (19), намираща се върху тръбната дръжка (20).
- **Бележка:** Тригерът за скоростта (21) трябва да се постави от дясната страна на оператора.
- Поставете горния държач върху дръжката и завийте четирите винта M5 x 25.
- Регулирайте дръжката така, че да можете да работите удобно и да контролирате инструмента.

ПОСТАВЯНЕ НА РЕМЪКА (фиг. 3)

- Закачете карабинера (23) на ремъка в катарамата (24), намираща се върху горната тръбна дръжка.
- Регулирайте положението на катарамата върху тръбната дръжка така, че да можете да работите удобно и стабилно и ножът или главата на тримера да се намират на разстояние между 100 и 300 мм от земята.
- **Бележка:** За да откачите лесно ремъка от инструмента, дръпнете рязко езичето за бързо откачане (25).

ИЗПОЛЗВАНЕ НА ПРЕДПАЗИТЕЛЯ СРЕЩУ ТРЕВА И НА КУТИЯТА НА НОЖА (Фиг. 4)

Бележка: Когато сменяте тримера за разчистване със стандартния тример и обратно, внимавайте дали използвате съответния предпазен механизъм (кутия на ножа/предпазител срещу трева).

КУТИЯ НА НОЖА (фиг. 5)

- Закрепете предпазителя към държача (26), като прокарате четирите винта (M5x16) през монтажната пластина под предпазителя, след което и през държача.
- Завинтете здраво четирите винта с помощта на предоставената в комплекта отвертка.
- **Бележка:** Когато използвате тримерната глава (12), предпазителят на главата трябва да бъде поставен.

ПРЕДПАЗИТЕЛ СРЕЩУ ТРЕВА (фиг. 15)

- Монтирайте предпазителя срещу трева (14) към предпазителя на ножа, като поставите двете пластини за застопоряване (16) в двата жлеба (17).
- Завинтете здраво винта с помощта на предоставената в комплекта отвертка.



ПРЕДУПРЕЖДЕНИЕ

Винаги спирайте двигателя и изключвайте стартерното въже, преди да извършвате настройки като смяна на режещия механизъм. Така ще избегнете и опасността от тежки телесни повреди.

ПРЕВРЪЩАНЕ НА ТРИМЕРА ЗА РАЗЧИСТВАНЕ В СТАНДАРТЕН ТРИМЕР

СВАЛЯНЕ НА НОЖА (фиг. 7)

- Поставете ключ шестограм М6 (1) в отвора на кутията на зъбния механизъм (2) и в отвора на горния фланец (3). Завъртете гайката за блокиране на ножа (9) по часовниковата стрелка с по-голямата страна на комбинирания ключ, след което свалете гайката.
- Свалете шайбата (8), извитата шайба (5), долния фланец (6), ножа и горния фланец (4). Запазете горния и долния фланец за монтиране на главата.
- Монтирайте предпазителя срещу трева (14) към предпазителя на ножа, като поставите двете пластини за застопоряване в двата жлеба. След това завийте винта на предпазителя срещу трева с помощта на отвертката на комбинирания ключ.
- **Бележка:** Подредете грижливо частите на тримера за разчистване за следваща употреба.

МОНТИРАНЕ НА ТРИМЕРНАТА ГЛАВА (фиг. 6)

- Пхнете горния и долния фланец върху дървото, така че да се захванат добре.
- Поставете ключа шестограм в отвора на кутията със зъбния механизъм и в отвора на горния фланец. Поставете по-тъсната страна на задвижващия щифт (13) върху дървото и го завийте обратно на часовниковата стрелка. Затегнете много добре.
- Оставете застопоряващия щифт в отвора на кутията на зъбния механизъм и в отвора на горния фланец, поставете тримерната глава (12) върху по-голямата страна на задвижващия щифт и я завъртете по часовниковата стрелка. Затегнете много добре.

ПРЕВРЪЩАНЕ НА СТАНДАРТЕН ТРИМЕР В ТРИМЕР ЗА РАЗЧИСТВАНЕ

СВАЛЯНЕ НА ТРИМЕРНАТА ГЛАВА (фиг. 6)

- Поставете ключа шестограм в отвора на кутията със зъбния механизъм и в отвора на горния фланец. Свалете тримерната глава, като я завъртите по часовниковата стрелка.
- Оставете ключа шестограм в отвора на кутията на зъбния механизъм и в отвора на ноховия фланец, завъртете задвижващия щифт по часовниковата стрелка, за да го свалите.
- Свалете горния и долния фланец. Запазете ги за монтиране на ножа.

Български

МОНТИРАНЕ

- Развийте винта на предпазителя срещу трева. Свалете предпазителя срещу трева, като натиснете двете пластини за застопоряване и дръпнете предпазителя надолу, за да го откачите от ножовия предпазител.

Бележка: Подредете грижливо тримерната глава и предпазителя срещу трева за бъдеща употреба.

МОНТИРАНЕ НА НОЖА (фиг. 7)

- Монтирайте горния фланец върху дървото, така че да влезе добре в кутията на зъбния механизъм.
- Поставете ножа върху горния фланец.
- Поставете долния фланец върху дървото с извитата страна към отвора на ножа.
- След това поставете извитата шайба, след което и другата шайба.
- Поставете гайката за блокиране на ножа и я завийте обратно на часовниковата стрелка. Поставете ключа шестограм в отвора на кутията със зъбния механизъм и в отвора на горния фланец. Затегнете много добре гайката за блокиране на ножа с по-голямата страна на комбинирания ключ.

НАЧИН НА РАБОТА



Прочетете ръководството за употреба и спазвайте указанията и инструкциите за безопасност.



Носете предпазни очила и предпазни средства за ушите



Всички странични лица и най-вече децата и животните трябва да стоят на разстояние най-малко 15 м от зоната на подрязване.

ГОРИВО И ЗАРЕЖДАНЕ НА РЕЗЕРВОАРА БЕЗОПАСНА РАБОТА С ГОРИВОТО

- Бъдете много внимателни с горивото – този продукт е изключително запалим.
- Винаги смесвайте и сипвайте горивото на открито, далеч от искри и пламък. Не вдъшвайте парите от горивото.
- Избягвайте всякакъв контакт с бензина и маслото.
- Бъдете особено внимателни в очите ви да не попадне бензин или масло. Ако в очите ви попадне бензин или масло, незабавно ги изплакнете с чиста вода. Ако дразненето не премине, незабавно се обърнете към лекар.
- Веднага почистете, ако има разсипано гориво.

СМЕСВАНЕ НА ГОРИВОТО

- Машината ви работи с двутактов двигател, при който трябва да се смесят бензин и синтетично масло. Смесете безоловен бензин със синтетично масло за двутактов двигател в чист съд, предвиден за съхранение на бензин.
- Двигателят работи с безоловен бензин за автомобили с октаново число $87 ((R + M) / 2)$ или по-високо.
- Не използвайте смеси бензин/гориво, които се продават по бензиностанциите, предвидени единствено за мотоциклети, мотопеди и др.
- Използвайте единствено синтетично масло за двутактови двигатели. Не използвайте автомобилно масло, нито пък масло за двутактови двигатели на лодки.
- Смесете двупроцентово синтетичното масло за двутактови двигатели с бензин в съотношение 30:1.
- Всеки път преди зареждане на резервоара смесете хубаво горивото.
- Смесвайте горивото в малки количества; не смесвайте гориво за повече от месец напред. Също така ви препоръчваме да използвате синтетично масло за двутактови двигатели, което съдържа стабилизатор за горивото.



ЗАРЕЖДАНЕ НА РЕЗЕРВОАРА

- Почистете резервоара около капачката, за да не се замърси горивото.
- Бавно развийте капачката, за да се изпусне налягането и да не се разсипе гориво около нея.
- Внимателно изсипете горивната смес в резервоара, като внимавате да не я разсипете.
- Преди отново да завиете капачката, почистете уплътнението и проверете дали е в добро състояние.
- Поставете веднага капачката и хубаво я затегнете. Почистете напълно, ако има разсипано гориво. Отдръпнете се поне на 9 м от мястото, където сте пълнили резервоара с гориво, преди да пуснете двигателя.
- Бележка:** Двигателят може да запуши, когато пуснете машината за първи път, а понякога и след това.



ПРЕДУПРЕЖДЕНИЕ

Преди зареждане на резервоара винаги спирайте двигателя. Никога не зареждайте машината, ако двигателят е още в движение или ако не е изстинал. Отдръпнете се поне на 9 м от мястото, където сте пълнили резервоара с гориво, преди да пуснете двигателя. Не пушете!

Български

НАЧИН НА РАБОТА



1 литър	+	33 мл	=	} 30:1
2 литра	+	67 мл	=	
3 литра	+	100 мл	=	
4 литра	+	133 мл	=	
5 литра	+	167 мл	=	

НАЧИН НА РАБОТА С ТРИМЕРА (Фиг. 8)

Хванете дясната дръжка на тримера с дясната си ръка, а лявата дръжка – с лявата ръка. По време на работа дръжте здраво тримера и с двете ръце. Дръжте тримера в удобно за работа положение, като дясната дръжка да е около нивото на ханша.

Винаги работете на пълна мощност. Режете високата трева отгоре надолу, за да не се заплете трева около тръбната дръжка и главата, което може да причини прегряване на двигателя. Ако около главата на тримера се заплете трева, спрете двигателя, изключете жилото за запалване и извадете тревата. При продължителна работа на средна мощност може да прокапе масло от предпазителя на изпускателната тръба.

СЪВЕТИ ПРИ РЯЗАНЕ (Фиг. 9)

- Дръжте тримера под наклон към зоната за рязане – вижте оптималната зона за рязане (27).
- Ако не поставите тримера под правилния ъгъл, рязането може да породи риск – вижте опасната зона за рязане (28).
- Реже се само с краищата на въжето; не вкарвайте главата във високата трева.
- При контакт с бодлива тел, огради, стени, тротоари и дърво въжето се износва по-бързо, а може дори да се скъса.
- Избягвайте дърветата и храстите. Въжето може да повреди кората на дърветата, дървените елементи, облицовки и стълбове.

НАЧИН НА РАБОТА С ТРИМЕРА ЗА РАЗЧИСТВАНЕ (фиг. 10-11)

Хванете дясната дръжка на тримера за разчистване с дясната си ръка, а лявата дръжка – с лявата ръка. По време на работа дръжте здраво инструмента и с двете ръце. Дръжте тримера за разчистване в удобно за работа положение, като дясната дръжка да е около нивото на ханша. Стъпете стабилно, за да запазите равновесие и контрола върху инструмента. Така няма да загубите равновесие при отскачане на ножа.

Регулирайте хоризонталната връзка така, че да можете да работите удобно. Хоризонталната връзка също така държи ножа на разстояние от тялото ви.

Бъдете изключително внимателни, когато използвате режещ инструмент. Може да се получи откат на ножа при контакт с нещо, което не може да бъде срязано. При този контакт ножът за миг може внезапно да спре и да изхвърли инструмента в посока, обратна на закачения предмет. Това движение може да е толкова силно, че операторът да изгуби управлението на инструмента. Откат може да се получи, ако ножът се удари в препятствие, загуби скорост или бъде блокиран. Има по-голяма вероятност да се получи откат в участък с недобра видимост за рязане. За да работите лесно и в пълна безопасност, режете бурените отдясно наляво. Ако на пътя на ножа попадне предмет или парче дърво, при такова движение се намаляват последиците от отката.

ТРИСТРАНЕН НОЖ

Тристранният нож е разработен само за изрязване на бурени и израстъци. Когато ножът се износи, можете да го върнете, за да се удължи животът му. Не заточвайте трисекторния нож.

СЪВЕТИ ПРИ РЯЗАНЕ С НОЖА



ПРЕДУПРЕЖДЕНИЕ

Бъдете изключително внимателни, когато използвате режещи инструменти. Прочетете дадените по горе “Специфични правила за безопасност при работа с тример за разчистване”.

- Винаги дръжте здраво тримера за разчистване с две ръце за двете дръжки.
- Стъпете стабилно, за да запазите равновесие и контрола върху инструмента. Така няма да загубите равновесие при отскачане на ножа.
- Огледайте работния участък и го разчистете от предмети като стъкла, камъни, бетон, огради, телена мрежа, дърво, метал и др.
- Никога не използвайте тримера за разчистване по продължение на пътеки, огради, колове, сгради и други неподвижни обекти.
- Не използвайте отново нож, който се е сблъскал с предмет, преди да проверите дали не е повреден. Не работете с него, ако е повреден.
- Работете с широк страничен размах отдясно наляво.

ПУСКАНЕ И СПИРАНЕ НА ТРИМЕРА (фиг. 12; фиг. 16)



ПРЕДУПРЕЖДЕНИЕ

Никога не стартирайте двигателя в затворено или зле проветрено помещение, тъй като отработените газове може да са смъртоносни.

Български

НАЧИН НА РАБОТА

СТАРТИРАНЕ ПРИ СТУДЕН ДВИГАТЕЛ

- Сложете тримера върху равна и гола повърхност. За да включите двигателя, поставете превключвателя за пускане/спиране (29) в положение "Г" (пускане).
- Натиснете и отпуснете 5 пъти пусковия балон (30).
Бележка: Не натискайте тригера (21), преди двигателят да е заработил. Така ще попречите на изправното пускане на инструментата.
- Поставете лоста на дроселната клапа (31) нагоре в затворено положение (I↯).
- Дръпнете стартера, докато двигателят тръгне.
- Поставете лоста на дроселната клапа надолу в отворено положение (II↯).
- Преди да пристъпите към работа с машината, оставете двигателя да поработи няколко минути.

СТАРТИРАНЕ ПРИ ТОПЪЛ ДВИГАТЕЛ

- Сложете тримера върху равна и гола повърхност. За да включите двигателя, поставете превключвателя за пускане/спиране в положение "Г" (пускане).
- Лостът на дроселната клапа трябва да се намира в отворено положение (II↯). Ако не е, натиснете тригера и го отпуснете. Дръпнете стартера, докато двигателят тръгне.

СПИРАНЕ НА ДВИГАТЕЛЯ

За да спрете двигателя, поставете прекъсвача за пускане/спиране в положение "О" (спиране).

ПОДДРЪЖКА



ПРЕДУПРЕЖДЕНИЕ

Използвайте единствено оригинални части, аксесоари и инструменти. Ако не спазвате това указание, може да се породят риск от неизправно функциониране и от сериозни телесни повреди. Освен това гаранцията ви ще се обезсили.

- Не използвайте режещия механизъм, когато двигателят работи на празен ход. При неспазване на това указание, ще трябва да се регулира съединителят или да извърши спешен ремонт от квалифициран техник.
- Извършвайте единствено такива настройки и поправки, които са описани в настоящото ръководство. За всякаква друга поддръжка/поправка по тримера се обърнете към оторизиран сервиз.
- При лоша поддръжка на машината може да се получи отлагане на сажди в по-голямо количество, което може да намали ефективността ѝ и да доведе до изтичане на

черна маслена утайка от изпускателната тръба.

- Уверете се, че всички предпазни елементи, ремъци, предпазители и дръжки са правилно поставени и фиксирани. Така ще избегнете и опасността от тежки телесни повреди.

ПОДМЯНА НА ВЪЖЕТО

- Използвайте единствено въже с диаметър 2,7 мм.
- Спрете двигателя и изключете стартерното въже. Хванете главата и я развъртете от ролката по посока на часовниковата стрелка.
- Натиснете бутон на главата и развийте въжето.
- Натиснете бутон и прекарайте новото въже през ухото на главата.

ПРЕДПАЗИТЕЛ НА НОЖА (Фиг. 13)

Когато не използвате тримера за разчистване, винаги поставяйте предпазителя на ножа (32). Винаги носете ръкавици и бъдете изключително внимателни, когато докосвате ножа.

Бележка: Сваляйте предпазителя на ножа преди работа с тримера за разчистване. Ако предпазителят не е свален, може да бъде изхвърлен при въртенето на ножа.

ПОЧИСТВАНЕ НА ИЗПУСКАТЕЛНАТА ТРЪБА И НА ОТВОРА Й

В зависимост от използвания тип гориво и количество на маслото и/или условията на експлоатация отворът и самата изпускателна тръба може да се запушат със сажди. Ако усетите, че се губи мощност, тримерът трябва да бъде почистен от квалифициран техник.

ПОДМЯНА И ПОЧИСТВАНЕ НА ВЪЗДУШНИЯ ФИЛТЪР (Фиг. 14)

За ефективна и дълга работа на тримера почиствайте редовно въздушния филтър.

- Свалете капака на въздушния филтър, като развийте винта, разположен върху капака.
- Свалете пластината, намираща се в гнездото на въздушния филтър.
- Извадете филтъра (33) и го измийте с топла сапунена вода. Изплакнете го и го оставете хубаво да изсъхне. За по-голяма ефективност сменяйте го веднъж годишно.
- Поставете обратно пластината.
- Поставете капака на въздушния филтър и здраво завийте винта.

Български

ПОДДРЪЖКА

КАПАЧКА ЗА ГОРИВОТО



ПРЕДУПРЕЖДЕНИЕ

Ако капачката на горивото не се затваря плътно, създава се опасност от пожар и трябва незабавно да се подмени.

Капачката за горивото има филтър и спирателен вентил, който не може да се поправя. Запушеният филтър нарушава изправното функциониране на двигателя. Ако двигателят започне да работи по-добре, когато развиете леко капачката за горивото, възможно е спирателният филтър да е дефектен или филтърът – запушен. Подменете капачката за горивото, ако е необходимо.

ЗАПАЛНА СВЕЩ

Вашият тример/тример за разчистване работи със запална свещ TORCH L7RTC с разстояние между електродите от 0,6 – 0,7 мм. Използвайте единствено препоръчания модел и сменяйте свещта веднъж годишно.

СЪХРАНЕНИЕ (ЗА ПОВЕЧЕ ОТ 1 МЕСЕЦ)

- Изсипете останалото в резервоара гориво в съд, одобрен за съхранение на бензин. Пуснете двигателя да работи, докато спре.
- Почистете добре тримера. Приберете го на проветриво и недостъпно за деца място. Не го оставяйте в близост до корозивни материали като градински химикали или соли за размразяване.
- Поставете предпазителя, преди да приберете или пренасяте инструмента.
- Вижте какви са изискванията на ISO и местните разпоредби, свързани със съхранението и третирането на горивни вещества. Можете да използвате останалото гориво за друга машина с двутактов двигател.

Български

РАЗРЕШАВАНЕ НА ПРОБЛЕМИ

АКО ТЕЗИ СЪВЕТИ НЕ ВИ ПОМОГНАТ ДА РАЗРЕШИТЕ ВЪЗНИКНАЛИЯ ПРОБЛЕМ, ОБЪРНЕТЕ СЕ КЪМ ОТОРИЗИРАН СЕРВИЗ НА RYOVI.

ПРОБЛЕМ	ВЕРОЯТНА ПРИЧИНА	РАЗРЕШЕНИЕ
Двигателят не тръгва.	<ol style="list-style-type: none"> 1. Няма искра. 2. Няма гориво. 3. Двигателят се е задавил. 4. Жилото за запалване се дърпа по-трудно, отколкото когато тримерът е бил нов. 	<ol style="list-style-type: none"> 1. Проверете запалната свещ. Извадете свещта. Върнете капака ѝ на място и поставете свещта върху метален цилиндър. Дръпнете жилото за запалване и следете дали от електрода излиза искра. Ако не се появи искра, повторете теста с нова свещ. 2. Задействайте пусковия балон, докато се напълни с гориво. Ако балонът не се напълни, значи системата за подаване на гориво е запушена. Обърнете се към сервис. Ако балонът се напълни, възможно е двигателят да се е задавил (вижте следващата точка). 3. Извадете запалната свещ и обърнете тримера с отвора за свещта към земята. Проверете дали дроселната клапа е в отворено положение (III) и дръпнете стартера 10–14 пъти. Така двигателят ще се освободи от излишното гориво. Почистете свещта и я върнете на място. Натиснете тригера докрай и дръпнете три пъти стартера, като лостът на дроселната клапа е в отворено положение (III). Ако двигателят не тръгне, поставете лоста на дроселната клапа в затворено положение (I) и изпълнете указанията в раздел “Пускане и спиране” на машината. Ако двигателят отново не тръгне, повторете различните етапи с нова свещ. 4. Обърнете се към сервис.
Двигателят тръгва, но не ускорява.	Карбураторът трябва да се регулира.	Обърнете се към сервис.
Двигателят не достига максимална мощност и изпуска твърде много дим.	<ol style="list-style-type: none"> 1. Проверете горивната смес. 2. Въздушният филтър е замърсен. 3. Карбураторът трябва да се регулира. 	<ol style="list-style-type: none"> 1. Използвайте прясно смесено гориво с правилно съотношение на масло за двутактови двигатели. 2. Почистете въздушния филтър. Вижте раздел “Подмяна и почистване на въздушния филтър”. 3. Обърнете се към сервис.

Български

РАЗРЕШАВАНЕ НА ПРОБЛЕМИ

ПРОБЛЕМ	ВЕРОЯТНА ПРИЧИНА	РАЗРЕШЕНИЕ
Двигателят тръгва, работи и ускорява, но не поддържа празен ход.	Карбураторът трябва да се регулира.	Обърнете се към сервиз.
Ножът се върти, когато двигателят работи на празен ход.	Карбураторът трябва да се регулира.	Обърнете се към сервиз.
Тревата се заплита около тръбната дръжка и главата.	<ol style="list-style-type: none"> 1. Подрязвайте високата трева на нивото на земята. 2. Работите на средна мощност. 	<ol style="list-style-type: none"> 1. Режете високата трева отгоре надолу. 2. Работете на пълна мощност.
От изпускателната тръба изтича масло.	<ol style="list-style-type: none"> 1. Работите на средна мощност. 2. Проверете горивната смес. 3. Въздушният филтър е замърсен. 4. Карбураторът трябва да се регулира. 	<ol style="list-style-type: none"> 1. Работете на пълна мощност. 2. Използвайте прясно смесено гориво с правилно съотношение на масло за двутактови двигатели. 3. Почистете въздушния филтър. Вижте раздел "Подмяна и почистване на въздушния филтър". 4. Обърнете се към сервиз.

F**GARANTIE - CONDITIONS**

Ce produit Ryobi est garanti contre les vices de fabrication et les pièces défectueuses pour une durée de vingt-quatre (24) mois, à compter de la date faisant foi sur l'original de la facture établie par le revendeur à l'utilisateur final.

Les détériorations provoquées par l'usure normale, par une utilisation ou un entretien anormal ou non autorisé, ou par une surcharge sont exclues de la présente garantie de même que les accessoires tels que batteries, ampoules, lames, embouts, sacs, etc.

En cas de mauvais fonctionnement au cours de la période de garantie, veuillez envoyer le produit **NON DÉMONTÉ** avec la preuve d'achat à votre fournisseur ou au Centre Service Agréé Ryobi le plus proche de chez vous.

Vos droits légaux se rapportant aux produits défectueux ne sont pas remis en cause par la présente garantie.

GB**WARRANTY - STATEMENT**

All Ryobi products are guaranteed against manufacturing defects and defective parts for a period of twenty four (24) months from the date stated on the original invoice drawn up by the retailer and given to the end user.

Deterioration caused by normal wear and tear, unauthorised or improper use or maintenance, or overload are excluded from this guarantee as are accessories such as battery packs, light bulbs, blades, fittings, bags, etc. In the event of malfunction during the warranty period, please take the **NON-DISMANTLED** product, along with the proof of purchase, to your retailer or nearest Authorised Ryobi Service Centre.

This warranty in no way affects your legal rights concerning defective products.

D**GARANTIE - BEDINGUNGEN**

Für alle Ryobi-Produkte gilt eine Garantie gegen Material- und Verarbeitungsfehler für einen Zeitraum von vierundzwanzig (24) Monaten ab dem Datum der vom Wiederverkäufer für den Endbenutzer ausgestellten Originalrechnung.

Fehler, die auf Grund einer normalen Abnutzung, einer unberechtigten oder falschen Wartung oder Handhabung oder durch eine Überbelastung auftreten, sind von der Garantie ausgeschlossen. Dies gilt auch für Zubehörteile wie Batterien, Glühbirnen, Sägeblätter, Ansatzstücke, Beutel usw.

Senden Sie das Produkt im Fall eines Defekts innerhalb des Garantiezeitraumes in **NICHT ZERLEGTEM** Zustand zusammen mit dem Kaufnachweis an Ihren Händler oder Ihr nächstes Ryobi-Kundendienstzentrum zurück.

Diese Garantie hat keine Auswirkungen auf Ihre gesetzlichen Rechte in Bezug auf fehlerhafte Produkte.

E**GARANTÍA - CONDICIONES**

Este producto Ryobi está garantizado contra los defectos de fabricación y las piezas defectuosas por un período de veinticuatro (24) meses, a partir de la fecha que figura en el original de la factura establecida por el distribuidor al usuario final.

Se excluyen de la presente garantía los deterioros provocados por un desgaste normal, una utilización o mantenimiento incorrecto o no autorizado, y una sobrecarga, así como los diversos accesorios: baterías, bombillas, hojas, puntas, bolsas, etc.

En caso de funcionamiento incorrecto durante el período de la garantía, envíe el producto **SIN DESMONTAR** con la prueba de compra a su proveedor o al Centro de Servicio Acreditado Ryobi más cercano a su domicilio.

Los derechos legales relacionados con los productos defectuosos no son cuestionados por la presente garantía.

I**GARANZIA - CONDIZIONI**

Questo prodotto Ryobi è garantito contro tutti i difetti di fabbricazione e pezzi difettosi per una durata di ventiquattro (24) mesi, a partire dalla data indicata sull'originale della fattura compilata dal rivenditore e consegnata all'utente finale.

Il deterioramento provocato dall'usura normale, da un utilizzo o una manutenzione non conformi o non autorizzati, o da un sovraccarico, è escluso dalla presente garanzia. La garanzia è esclusa anche per gli accessori come batterie, lampadine, lame, punte, borse, ecc.

In caso di malfunzionamento nel corso del periodo di garanzia, riportare il prodotto **NON SMONTATO** corredato della prova d'acquisto al fornitore o al più vicino Centro di Assistenza Autorizzato Ryobi.

I diritti legali relativi ai prodotti difettosi non sono rimessi in causa dalla presente garanzia.

P**GARANTIA - CONDIÇÕES**

Este produto Ryobi está garantido contra os vícios de fabrico e as peças defeituosas por um prazo de vinte e quatro (24) meses, a contar da data que faz fé no original da factura emitida pelo vendedor ao utilizador final.

As deteriorações provocadas pelo desgaste normal, por uma utilização ou uma manutenção anormal ou não autorizada, ou por uma sobrecarga ficam excluídas da presente garantia assim como os acessórios tais como baterias, lâmpadas, lâminas, ponteiros, sacos, etc.

No caso de mau funcionamento durante o período de garantia, queira enviar o produto **NÃO DESMONTADO** com a prova de compra ao seu fornecedor ou ao Centro de Serviço Autorizado Ryobi mais próximo.

Os seus direitos legais relativos aos produtos defeituosos não são prejudicados pela presente garantia.

NL**GARANTIEVOORWAARDEN**

Dit Ryobi product is gewaarborgd tegen fabricagefouten en defecte onderdelen gedurende een periode van vierentwintig (24) maanden, te rekenen vanaf de officiële datum op het origineel van de door de wederverkoper aan de eindgebruiker uitgeschreven rekening.

Beschadigingen veroorzaakt door normale slijtage, door abnormaal of ongeoorloofd gebruik of onderhoud, of door overbelasting vallen niet onder deze garantie, evenmin als accu's, lampen, bits, snijbladen, zakken enz.

In geval van slechte werking tijdens de garantieperiode, wordt u verzocht het **NIET GEDEMONTEERDE** product samen met de koopbon aan uw leverancier of aan het dichtstbijzijnde Ryobi servicecentrum te sturen.

Deze garantie doet niet af aan uw wettelijke rechten met betrekking tot defecte producten.

S**GARANTI - VILLKOR**

Ryobi garanterar denna produkt mot fabrikationsfel och defekta delar under tjugofyra (24) månader, räknat från det datum som anges på originalfakturan fastställd av återförsäljaren och överlämnad till slutanvändaren.

Denna garanti täcker inte skador som förorsakas av normalt slitage, av onormal eller otillåten användning eller skötsel, eller av överbelastning. Den täcker inte heller tillbehör som batterier, glödlampor, blad, ändstycken, påsar, osv.

I händelse av felaktig funktion medan garantin är i kraft skall produkten sändas **UTAN ATT DEMONTERAS** tillsammans med inköpsbeviset till leverantören eller till närmaste servicecenter som auktoriserats av Ryobi.

De rättigheter som lagen ger i förhållande till defekta produkter ifrågasätts inte av denna garanti.

DK GARANTI - REKLAMATIONSRET

Der er reklimationsret på dette Ryobi produkt for fabriktionsfejl og defekte dele i fireogfem (24) måneder fra gyldighedsdatoen på originalfakturaen udstedt af forhandleren til slutbrugeren.

Skader opstået på grund af almindeligt slid, unormal eller ikke tilladt anvendelse, forkert vedligeholdelse eller overbelastning er ikke dækket af denne reklimationsret, det samme gælder tilbehør som batterier, pærer, klinger, indsatsr, poser osv.

I tilfælde af driftsfejl i garantiperioden skal produktet afleveres **IKKE DEMONTERET** med købebevis til forhandleren eller nærmeste autoriserede Ryobi serviceværksted.

De lovbestemte rettigheder i forbindelse med defekte produkter forringes ikke af denne reklimationsret.

N GARANTI - VILKÅR

Dette Ryobi produkt er garantert mot fabriktionsfeil og defekte deler i tveogfire (24) måneder fra datoen som står på fakturaen udstedt av forhandleren til sluttbrukeren.

Garantien bortfaller dersom skadene er forårsaket av normal slitasje, unormal eller uautorisert bruk, eller overbelastning, og gjelder ikke tilbehør som batterier, lyspærer, blad, bits, poser, osv.

I tilfelle funksjonsfeil under garantiperioden, skal produktet leveres i **UDEMONTERET** tilstand sammen med kjøpsbeviset til forhandler eller til nærmeste autoriserte Ryobi servicecenter.

Dine lovmessige rettigheter med hensyn til defekte produkter er ikke påvirket av denne garantien.

FIN TAKUUEHDOT

Tällä Ryobi-tuotteella on valmistusvial tai viallisest osittava vuo den (24 kk) takuu alkuperäiseen ostokuittiin tai laskuun merkitystä ostopäivästä lukien.

Takuu ei kata normaalia kulumisesta, epänormaalista tai kielletystä käytöstä tai ylikuormituksesta aiheutuneita vahinkoja eikä lisävarusteita kuten akkuja, polttimoita, teriä, pusseja jne.

Mikäli takuaaikana ilmaantuu toimintahäiriöitä, vie **PURKAMATON** tuote ostotodistuksineen myyjäliikkeeseen tai lähimpään Ryobi-keskushuoltoon.

Tämä takuu ei vaikuta viallisia tuotteita koskeviin lakiperusteisiin oikeuksiin.

GR ΟΡΟΙ ΕΓΓΥΗΣΗ

Αυτό το προϊόν Ryobi φέρει εγγύηση κατά των κατασκευαστικών ελαττωμάτων και των ελαττωματικών τμημάτων για μια διάρκεια εικοσιτεσσάρων (24) μηνών, από την ημερομηνία που αναφέρεται στο πρωτότυπο του τιμολογίου που καταρτίστηκε από τον μεταπωλητή για τον τελικό χρήστη.

Οι φυσιολογικές φθορές ή εκείνες που θα προκληθούν από μη φυσιολογική ή μη επιτρεπτή χρήση ή συντήρηση, ή από υπερφόρτιση δεν καλύπτονται από την παρούσα εγγύηση καθώς και τα εξαρτήματα όπως μπαταρίες, λάμπες, μύτες, σακούλες κλπ.

Σε περίπτωση κακής λειτουργίας κατά την περίοδο εγγύησης, παρακαλείσθε να απευθύνετε το προϊόν **ΧΩΡΙΣ ΝΑ ΤΟ ΑΝΟΙΞΕΤΕ**, με την αποδείξη αγοράς, στον προμηθευτή σας ή στο κοντινότερο Κέντρο Τεχνικής Εξυπηρέτησης Ryobi.

Τα νόμιμα δικαιώματά σας που αφορούν στα ελαττωματικά προϊόντα δεν αμβλυοποιούνται από την παρούσα εγγύηση.

H A GARANCIA FELTÉTELEI

Ezt a Ryobi terméket huszonnégy (24) hónapig garantáljuk a gyártáshibák, valamint a készülékben található alkatrészek miatt jelentkező meghibásodás ellen. A garancia az eladó által, a vásárló számára készített, eredeti adás-vételi szerződésen feltüntetett dátumtól érvényes.

A normális igénybevételből fakadó elhasználódás, a nem rendeltetésnek megfelelő használat vagy karbantartási művelet miatt fellépő, túlterhelés által okozott meghibásodásra nem terjed ki a garancia. A tartozékokra, mint például az akkumulátorra, zícokra, fúrófejekre, tásákra, stb., a garancia szintén nem vonatkozik.

A garancia periódus alatt fellépő meghibásodás esetén, juttassa el **NEM SZÉTSZERELT ÁLLAPOTBAN** a Ryobi terméket a vásárlást és annak dátumát igazoló dokumentum kíséretében az eladóhoz vagy az Önhez legközelebbi Ryobi Szerviz Központba.

A jelen garancia nem zárja ki a fogyasztási eszközökre vonatkozó jogszabályok által elrendelteteket.

CZ ZÁRUKA - ZÁRUČNÍ PODMÍNKY

Na tento výrobek značky Ryobi se poskytuje záruka po dobu 24 (dvaceti čtyř) měsíců od data uvedené na faktúře nebo pokladním bloku, který koncový uživatel obdrží v prodejní při nákupu výrobku. Záruka se vztahuje na výrobní vady a vadné díly.

Záruka se nevztahuje na poškozené výrobky způsobené jeho běžným opotřebením, nesprávným nebo neschváleným použitím, nesprávnou údržbou nebo přetížením. Uvedené záruční podmínky se plně vztahují i na příslušenství, jako akumulátory, zárovky, pilové listy, nástavce, vaky apod.

V případě provozních problémů u výrobku v záruce kontaktujte nejbližší autorizovanou servisní opravnu výrobků Ryobi. K opravě je nutné předložit **NEDEMONTOVANÝ** výrobek spolu s fakturou nebo pokladním blokem.

Tato záruka nevylučuje případná další Vaše spotřebitelská práva týkající se výrobních závad, v souladu s platnými legislativními předpisy.

RU ГАРАНТИЯ – УСЛОВИЯ

Настоящая продукция RYOBI гарантирована от дефектов производства и дефектов изделий на 2 года со дня официального оформления покупки, указанного на оригинале счета, выписанного продавцом покупателю.

Повреждения, полученные в результате обычного износа, ненормального или запрещенного использования или обслуживания, а также перегрузкой, – не покрываются настоящей гарантией, также как и аксессуары, такие как батареи, лампочки, цокли, патроны, мешки и т.д. В случае поломки или неисправности в гарантийный период отослите продукцию **НЕРАЗОБРАННОЙ** с подтверждением покупки Вашему продавцу или в ближайший Центр технического обслуживания Ryobi.

Настоящая гарантия не влияет на Ваши законные права, по отношению к дефектной продукции.

RO GARANȚIE - CONDIȚII

Acest produs Ryobi este garantat în cazul viciilor de fabricație și pieselor cu defecte pentru o durată de douăzecișispatru (24) de luni, începând cu data facturii originale emisă de către comerciant utilizatorului final.

Deteriorările provocate prin uzură normală, prinr-o utilizare sau întreținere anormală sau neautorizată, sau la fortarea utilajului sunt excluse din prezenta garanție acestea aplicându-se și accesoriilor ca baterii, becuri, lame, capete, saci, etc.

În caz de funcționare defectuoasă în perioada de garanție, vă rugăm să trimiteți produsul **NEDEMONTAT** împreună cu factura de cumpărare furnizorului dumneavoastră sau la Centrul Service Agreat Ryobi cel mai apropiat de dumneavoastră.

Drepturile dumneavoastră legale privind produsele defectuoase nu sunt alterate prin prezenta garanție.

PL WARUNKI GWARANCJI

Na niniejszy produkt Ryobi udzielona jest dwuletnia gwarancja na ukryte wady fabryczne oraz na zdefektowane części. Okres gwarancji dwudziestu czterech (24) miesięcy, zaczyna się od wiążącej daty widniejącej na oryginalnej faktury wystawionej przez sprzedawcę dla ostatecznego nabywcy. Gwarancja ta nie obejmuje zniszczenia wynikającego z normalnego zużycia, czy też uszkodzeń spowodowanych nadmierną eksploatacją, lub niewłaściwą konserwacją, czy nieodpowiednim użytkowaniem niezgodnym z przeznaczeniem. Wyłączone są z niej również akcesoria tj. akumulatory, żarówki, ostrza, końcówki, worki, itd.

W wypadku stwierdzenia złego funkcjonowania podczas okresu gwarancyjnego, prosimy o skierowanie **NIE ZDEMONTOWANEGO** produktu, wraz z dowodem zakupu do waszego dostawcy lub do najbliższego Autoryzowanego Punktu Serwisowego Ryobi.

Niniejsza gwarancja nie podważa przysługujących Państwu uprawnień dotyczących wadliwych produktów.

SLQ GARANCJISKA IZJAVJA

Vsi izdelki znamke Ryobi imajo garancijo za napake v izdelavi in neustrezne sestavne dele za obdobje 24-ih mesecev od datuma, ki je naveden na originalnem računu, ki ga je prodajalec izdal končnemu uporabniku.

Staranje, ki ga povzroča običajna raba in obraba izdelka, njegova nepooblaščená ali neustrezna uporaba ali vzdrževanje, ali preobremenitev, je izzveto iz te garancije. Enako velja tudi za dodatno opremo kot so baterijski vložki, žarnice, rezila, pribor, vrečke, ipd.

Če pride v garancijskem roku do napake v delovanju izdelka, vas prosimo, da ga **NERAZSTAVLJENEGA**, skupaj z dokazilom o nakupu, odnesete vašemu prodajalcu ali v najbližji Ryobi servisni center.

Ta garancija nikakor ne vpliva na vaše pravice, ki vam jih v zvezi z neustreznimi izdelki daje zakon.

HR UVJETI GARANCIJE

Ovaj Ryobi proizvod je pod garancijom za sve nedostatke unutar dvadeset i četiri (24) mjeseca od datuma koji se nalazi na originalnom računu koji je prodavač izdao krajnjem korisniku.

Oštećenja uzrokovana nenormalnom uporabom, neprikladnim ili nedozvoljenim korištenjem ili održavanjem ili pak prevelikim opterećenjem nisu uključena u ovu garanciju, kao ni dodaci poput baterija, žarulja, noževa, vrhova, torbi itd.

U slučaju da tijekom garancijskog razdoblja alat radi neispravno, proizvod koji **NISTE RASTAVLJALI** zajedno s dokazom o kupnji pošaljite vašem dobavljaču ili najbližem Ovlaštenom Ryobi servisu. Vaša prava koja se odnose na neispravne proizvode ovom se garancijom ne dovode u pitanje.

TR GARANTİ - ŞARTLAR

Bu Ryobi ürünü, üretim hatalarına karşı, satıcı tarafından son kullanıcıya verilmiş olan orijinal fatura tarihinden itibaren yirmidört (24) ay için garantilidir.

Normal kullanım sonucunda yıpranmalar, anormal yada izin verilmeyen kullanım yada bakım, yada aşırı yüklenme ve ayrıca bataryalar, ampuller, bıçaklar, yüksükler, torbalar gibi aksesuarlar sözleşmü garantinin dışındadır. Garanti dönemini süresinde meydana gelen bir arıza durumunda, ürünü **SÖKMEĐEN** satılmalma belgesi ile yetkili satıcınıza yada size en yakın Ryobi Yetkili Servis Merkezine gönderiniz. Defolu mallara ilişkin yasal haklarınız sözleşmü garantiye bahis konusu edilmemiştir.

EST GARANTIITUNNISTUS

Kõikidel Ryobi toodetel on alates edasimüüja koostatud ja kasutajale antud esialgselt arvel seisvast kuupäevast kahekümne nelja (24) kuu pikene garantii tootmisdefektide ja vigaste detailide suhtes. Garantii alla ei kuulu seadme kulumisest, omavõllisest või väärast kasutamisest või hooldamisest ja ülekoormusest põhjustatud rikked ning sellised kuluv- ja varuosad nagu akud, elektripimid, terad, lihendid, kotid jne. Garantiajal juhtunud rikke puhul tooge **LAHTI VÕTMATA** seade koos ostukvittingiga lähima edasimüüja või Ryobi volitatud esindaja juurde. See garantii ei mõjuta mingil moel Teie seaduslikke õigusi vigaste toodete suhtes.

LT GARANTIJA - SALYGOS

Ryobi firma suteikia dvidešimt keturių (24) mėnesių garantiją šiam gaminiui dėl gamybos broko ir defektinių dalių skaičiuojant nuo patikimos datos ant sąskaitos originalo, kurį platintojas išdavė galutiniam vartotojui. Ši garantija neapima gedimų, atsiradusių dėl normalaus nusidėvėjimo, nenormalaus naudojimo arba nenormalaus ar neautorizuoto techninio aptarnavimo arba per didelio apkrovimo, bei tokių priedų kaip baterijos, lemputės, ašmenys, antgaliai, maišeliai ir t.t.

Blogo veikimo atveju garantijos galiojimo metu malonėkite atsiųsti **NEPATAIŠYTĄ** gaminį su pirmojo įrodymu savo tiekėjui arba į jums artimiausią Ryobi firmos autorizuotą aptarnavimo centrą. Ši garantija nekeičia jūsų juridinių teisių, susijusių su defektingais gaminiais.

LV GARANTĪJAS NOSACĪJUMI

Šim "Ryobi" izstrādājumam ir garantija pret izgatavojot notikušām klūmēm un bojātām detaļām, un tās termiņš ir divdesmit četri (24) mēneši pēc datuma, kurā ierīces pārdevējs ir izrakstījis rēķinu tās īstenojam lietojumam.

Šī garantija neattiecas uz ierīces darbības pasliktināšanos, kas saistīta ar normālu nodilumu, tādu ierīces lietošanu un apkopi, kas nesaskan ar normām un atļaujām, kā arī ar ierīces pārlogošanu, un tā nav attiecināma arī uz piederumiem, piemēram, uz baterijām, spuldzītēm, asmeņiem, uzgaliem, somām u.c.

Ja, garantijai esot spēkā, ierīces darbība ir slikta, tad, lūdzu, nogādājat to **NEIZJĀUKTĀ VEIDĀ** kopā ar pirmku dokumentu tur, kur jūs to iegādājāties, vai arī tuvākajā "Ryobi" apstiprinātā darbnīcā. Šie garantijas noteikumi nemazina tās tiesības, ko jums piešķir likumi saistībā ar nopirktu preču bojājumiem.

SK ZÁRUKA - ZÁRUKNÉ PODMIENKY

Na tento výrobok značky Ryobi sa poskytujú záruka na obdobie 24 (dvadsiatištyroch) mesiacov od dátumu uvedeného na faktúre alebo na pokladničnom bloku, ktorý konečný používateľ dostal v predajni pri nákupe výrobku. Záruka sa vzťahuje na výrobné chyby a chybné dielce.

Záruka sa nevzťahuje na poškodenie výrobku spôsobené jeho bežným opotrebením, nesprávnym alebo neschváleným používaním, nesprávnou údržbou alebo preťažením. Uvedené záručné podmienky sa plne vzťahujú aj na príslušenstvo, ako sú akumulátory, žiarovky, pilové listy, nástavce, vaky atď. V prípade prevádzkových problémov pri výrobkoch v záruke sa obráťte na najbližšiu autorizovanú opravovňu výrobkov Ryobi. Na opravu je potrebné predložiť **NEDEMONTOVANÝ** výrobok spolu s faktúrou alebo pokladničným blokom.

Táto záruka nevylučuje ďalšie vaše spotrebiteľské práva týkajúce sa výrobných chýb v súlade s platnými legislatívnymi predpismi.

BG ГАРАНЦИЯ - УСЛОВИЯ

На този продукт от Ryobi се дава гаранция срещу фабрични дефекти и дефектни части от двадесет и четири (24) месеца от датата на оригиналната фактура, издадена от продавача на крайния потребител.

Дефектите при нормално износване, при неправилна/неупълномощена експлоатация/ поддръжка или при претоварване се изключват от настоящата гаранция, както и аксесоари като батерии, крушки, ножове, дребни части и др.

При неизправно функциониране в гаранционния период изпратете **НЕРАЗГЛОБЕНИЯ** продукт с документ за покупката на продавача или до най-близкия одобрен сервизен център на Ryobi. Законите ви права по отношение на дефектни продукти не се отменят от настоящата гаранция.

F DÉCLARATION DE CONFORMITÉ CE

Nous déclarons sous notre responsabilité que le produit auquel s'applique la présente déclaration est en conformité avec les exigences de base en matière de santé et de sécurité de la directive Machines 98/37/EC et autres directives applicables, telles que la directive CEM 89/336/EEC et les directives 2000/14/EC.

Nous déclarons ce produit conforme aux exigences stipulées dans la directive 2000/14/EC.

Niveau de puissance acoustique mesuré :	110 dB (A)
Niveau de puissance acoustique garanti :	115 dB (A)
Date d'émission :	12 / 2006

La documentation technique est conservée chez Homelite Far East Co., Ltd. 24/F, 388 Castle Peak Road, Tsuen Wan, N. T., Hong Kong.

Déclaration de conformité établie en 12 / 2006 par Homelite Far East Co., Ltd.

GB CE DECLARATION OF CONFORMITY

We declare in sole responsibility that the product, to which this certificate applies, conforms to the basic health and safety requirements of the Machinery Directive 98/37/EC and other relevant directives, like EMC Directive 89/336/EEC and Outdoor Directive 2000/14/EC.

We declare this product complies to the requirements of the Outdoor Directive 2000/14/EC.

Measured sound power level:	110 dB (A)
Guaranteed sound power level:	115 dB (A)
Date of issuance:	12 / 2006

Technical documents are kept by Homelite Far East Co., Ltd. 24/F, 388 Castle Peak Road, Tsuen Wan, N. T., Hong Kong.

Declared in 12 / 2006 by Homelite Far East Co., Ltd.

D EU-KONFORMITÄTSERKLÄRUNG

Wir erklären und haften dafür, dass das Produkt, für das die vorliegende Erklärung gilt, die grundlegenden Gesundheits- und Sicherheitsanforderungen der Richtlinie Maschinen 98/37/EC und anderen gültigen Richtlinien erfüllt, wie z. B. der Richtlinie CEM 89/336/EEC und den Richtlinien 2000/14/EC.

Wir erklären, dass dieses Produkt die in der Richtlinie 2000/14/EC genannten Bestimmungen erfüllt.

Gemessener Schalleistungspegel:	110 dB (A)
Garantierter Schalleistungspegel:	115 dB (A)
Ausgabedatum:	12 / 2006

Die technische Dokumentation wird bei Homelite Far East Co., Ltd. 24/F, 388 Castle Peak Road, Tsuen Wan, N. T., Hong Kong aufbewahrt.

Im 12 / 2006 von Homelite Far East Co., Ltd. ausgestellte Konformitätserklärung.

E DECLARACIÓN DE CONFORMIDAD CE

Declaramos bajo nuestra responsabilidad que este producto, al cual se aplica la presente declaración, es conforme a los requisitos básicos en materia de salud y seguridad de la directiva Máquinas 98/37/EC y otras directivas aplicables, como la directiva CEM 89/336/EEC y las directivas 2000/14/EC.

Declaramos que este producto cumple con los requisitos estipulados en la directiva 2000/14/EC.

Nivel de potencia acústica medido:	110 dB (A)
Nivel de potencia acústica garantizado:	115 dB (A)
Fecha de emisión:	12 / 2006

La documentación técnica es conservada en Homelite Far East Co., Ltd. 24/F, 388 Castle Peak Road, Tsuen Wan, N. T., Hong Kong.

Declaración de conformidad establecida en abril de 2006 por Homelite Far East Co., Ltd.

I DICHIARAZIONE DI CONFORMITÀ CE

Dichiariamo, sotto la nostra responsabilità, che il prodotto a cui si riferisce la presente dichiarazione è conforme ai requisiti di base in materia di salute e sicurezza della Direttiva macchine 98/37/CE e di altre direttive applicabili, quali la Direttiva CEM 89/336/CEE e la Direttiva 2001/14/CE.

Dichiariamo inoltre che questo prodotto è conforme ai requisiti previsti dalla Direttiva 2000/14/CE.

Livello di potenza acustica misurato:	110 dB (A)
Livello di potenza acustica garantito:	115 dB (A)
Data di emissione:	12 / 2006

La documentazione tecnica è conservata presso Homelite Far East Co., Ltd. 24/F, 388 Castle Peak Road, Tsuen Wan, N. T., Hong Kong.

Dichiarazione di conformità redatta in aprile 2006 da Homelite Far East Co., Ltd.

P DECLARAÇÃO DE CONFORMIDADE CE

Declaramos sob a nossa responsabilidade que o produto, ao qual se aplica esta declaração, obedece aos requisitos de base relativos à saúde da directiva Máquinas 98/37/EC e outras directivas aplicáveis, como por exemplo a directiva CEM 89/336/EEC e as directivas 2000/14/EC.

Declaramos que este produto obedece aos requisitos estipulados pela directiva 2000/14/EC.

Nível de potência acústica medido:	110 dB (A)
Nível de potência acústica garantido:	115 dB (A)
Data de emissão:	12 / 2006

A documentação técnica está conservada pela Homelite Far East Co., Ltd. 24/F, 388 Castle Peak Road, Tsuen Wan, N. T., Hong Kong.

Declaração de conformidade emitida em Abril de 2006 pela Homelite Far East Co., Ltd.

NL CONFORMITEITSVERKLARING EG

Wij verklaren onder onze eigen verantwoordelijkheid dat het product waarop deze verklaring betrekking heeft voldoet aan de fundamentele eisen inzake gezondheid en veiligheid van Machinerichtlijn 98/37/EG en andere toepasselijke richtlijnen, zoals EMC-richtlijn 89/336/EEG en richtlijnen 2000/14/EG.

Wij verklaren dat dit product voldoet aan de voorschriften van Richtlijn 2000/14/EG.

Gemeten geluidsvermogensniveau:	110 dB (A)
Gewaarborgd geluidsvermogensniveau:	115 dB (A)
Uitgifte datum:	12 / 2006

De technische documentatie wordt bewaard bij Homelite Far East Co., Ltd. 24/F, 388 Castle Peak Road, Tsuen Wan, N. T., Hongkong.

Deze conformiteitsverklaring is in april 2006 door Homelite Far East Co., Ltd opgesteld.

S FÖRSÄKRAN OM EG-ÖVERENSSTÄMMELSE

Vi intygar på eget ansvar att den produkt som avses av denna försäkran överensstämmer med de grundläggande kraven i fråga om hälsa och säkerhet i maskindirektivet 98/37/EG och andra tillämpliga direktiv, som direktivet CEM 89/336/EEG och direktiven 2000/14/EG.

Vi intygar att denna produkt uppfyller kraven i direktivet 2000/14/EG.

Uppmätt ljudeffektivnivå:	110 dB (A)
Garanterad ljudeffektivnivå:	115 dB (A)
Utfärdandedatum:	12 / 2006

Den tekniska dokumentationen förvaras hos Homelite Far East Co., Ltd. 24/F, 388 Castle Peak Road, Tsuen Wan, N. T., Hong Kong.

Försäkran om överensstämmelse upprättad i april 2006 av Homelite Far East Co., Ltd.

DK CE-OVERENSSTEMMELSESERKLÆRING

Vi erklærer på eget ansvar, at det pågældende produkt overholder de grundlæggende sundheds- og sikkerhedskrav i maskindirektiv 98/37/EC og andre gældende direktiver som CEM direktiv 89/336/EEC og direktiv 2000/14/EC.

Vi erklærer, at produktet opfylder kravene i direktiv 2001/14/EC.

Målt lyd effektivniveau:	110 dB (A)
Garanteret lyd effektivniveau:	115 dB (A)
Udstedelsesdato:	12 / 2006

Den tekniske dokumentation opbevares hos Homelite Far East Co., Ltd. 24/F, 388 Castle Peak Road, Tsuen Wan, N. T., Hong Kong.

Overensstemmelseserklæring udfærdiget i april 2006 af Homelite Far East Co., Ltd.

N EF SAMSVARSEKLERING

Vi erklærer på eget ansvar at produktet denne erklæringen gjelder er i samsvar med grunnkravene om helse og sikkerhet i maskindirektiv 98/37/EOF og andre gjeldende direktiver, som direktivet om elektromagnetisk kompatibilitet 89/336/EOF og direktivene 2000/14/EOF.

Vi erklærer at dette produktet tilfredsstiller kravene i direktivet 2000/14/EF.

Målt lydtryknivå:	110 dB (A)
Garantert lydtryknivå:	115 dB (A)
Utgivelsesdato:	12 / 2006

Den tekniske dokumentasjonen er i besittelse av Homelite Far East Co., Ltd. 24/F, 388 Castle Peak Road, Tsuen Wan, N. T., Hong Kong.

Samsvarserklæring etablert i april 2006 av Homelite Far East Co., Ltd.

**CE VAATIMUSTENMUKAISUUSILMOITUS**

Julistamme täten ja vastaamme yksin siitä, että tämä tuote on konedirektiivissä 98/37/EC vaadittujen terveys- ja turvallisuusvaatimusten ja muiden sovellettävien direktiivien, kuten direktiivin CEM 89/336/EEC ja direktiivin 2000/14/EC.

Ilmoitamme, että tämä tuote on direktiivin 2000/14/EC vaatimusten mukainen.

Mitattu melutaso:	110 dB (A)
Taattu melutaso:	115 dB (A)
Myöntämispäivämäärä:	12 / 2006

Tekniset asiakirjat ovat Homelite Far East Co., Ltd arkistossa. 24/F, 388 Castle Peak Road, Tsuen Wan, N. T., Hong Kong.

Homelite Far East Co., Ltd on laatinut vaatimustenumkaisuusilmoituksen huhtikuussa 2006.

**ΔΗΛΩΣΗ ΣΥΜΜΟΡΦΩΣΗΣ CE**

Δηλώνουμε υπεύθυνα πως το προϊόν το οποίο αφορά η παρούσα δήλωση συμμορφώνεται προς τις βασικές απαιτήσεις σχετικά με την υεία και την ασφάλεια της Οδηγίας Μηχανήματα 98/37/EC και άλλων εφαρμοστέων οδηγιών, όπως η οδηγία CEM 89/336/EEC και οι οδηγίες 2000/14/EC.

Δηλώνουμε πως το προϊόν αυτό συμμορφώνεται προς τις απαιτήσεις της οδηγίας 2000/14/EC.

Μετρημένο επίπεδο ηχητικής ισχύος:	110 dB (A)
Εγγυημένο επίπεδο ηχητικής ισχύος:	115 dB (A)
Ημερομηνία έκδοσης:	12 / 2006

Η τεχνική βιβλιογραφία διατηρείται στη Homelite Far East Co., Ltd. 24/F, 388 Castle Peak Road, Tsuen Wan, N. T., Χονγκ Κονγκ.

Δήλωση συμμορφωσης η οποία καταρτίστηκε τον Απρίλιο του 2006 από την Homelite Far East Co., Ltd.

**EK MEGFELELŐSÉGI NYILATKOZAT**

Felelősségünk teljes tudatában kijelentjük, hogy az a termék, amelyre a jelen megfelelőségi nyilatkozat vonatkozik, megfelel a következő, vonatkozó irányelvek biztonsági és egészségvédelmi alapelőírásainak: 98/37/EGK sz. Gépek, 89/336/EGK sz. Elektromágneses összeférhetőség (EMC), 2000/14/EGK.

Kijelentjük, hogy ezen termék megfelel a 2000/14/EK irányelvben előírt követelményeknek.

Mért hangteljesítmény-szint:	110 dB (A)
Garantált hangteljesítmény-szint:	115 dB (A)
Kibocsátás időpontja:	12 / 2006

A műszaki dokumentáció a következő vállalatnál található: Homelite Far East Co., Ltd. 24/F, 388 Castle Peak Road, Tsuen Wan, N. T., Hongkong.

Megfelelőségi nyilatkozat, kiállítva 2006 áprilisban a Homelite Far East Co., Ltd. által.

**PROHLÁŠENÍ O SHODĚ ES**

Prohlašujeme na svou odpovědnost, že výrobek, na který se vztahuje toto prohlášení, je v souladu s požadavky bezpečnosti a ochrany zdraví při práci směrnice pro strojní zařízení (98/37/ES) a dalších závazných směrnic, jako např. směrnice 89/336/EHS o elektromagnetické kompatibilitě a směrnice 2000/14/ES (hluk zařízení použitých ve venkovním prostoru) (sbližování právních předpisů týkajících se stanovení hlukových emisí stavebních zařízení a vybavení).

Prohlašujeme, že tento výrobek je v souladu s požadavky směrnice 2000/14/ES.

Naměřená úroveň akustického výkonu:	110 dB (A)
Úroveň akustického výkonu zaručená výrobcem:	115 dB (A)
Datum vydání:	12 / 2006

Průslušná technická dokumentace je uložena u společnosti Homelite Far East Co., Ltd. 24/F, 388 Castle Peak Road, Tsuen Wan, N. T., Hongkong.

Prohlášení o shodě bylo vypracováno v dubnu 2006 společností Homelite Far East Co., Ltd.

**ЗАЯВЛЕНИЕ О СООТВЕТСТВИИ СТАНДАРТАМ ЕС**

Мы со всей ответственностью заявляем, что изделие, к которому относится настоящая декларация, отвечает основным требованиям в области здравоохранения и безопасности директивы по машинам 98/37/ЕС и прочим применимым директивам: СЕМ 89/336/ЕС, 2000/14/ЕС.

Мы заявляем, что настоящая продукция отвечает требованиям директивы 2000/14/ЕС.

Измеренный уровень акустической мощности:	110 дБ(А)
Гарантированный уровень акустической мощности:	115 дБ(А)
Дата:	12 / 2006

Техническая документация хранится в компании Homelite Far East Co., Ltd. 24/F, 388 Castle Peak Road, Tsuen Wan, N. T., Гонконг.

Заявление о соответствии стандартам составлено в апреле 2006 г. компанией Homelite Far East Co., Ltd.

**DECLARAȚIE DE CONFORMITATE**

Declaram pe propria răspundere că produsul pentru care se aplică prezenta declarație este în conformitate cu cerințele de bază în materie de sănătate și de siguranță ale Directivei mașini 98/37/CE și ale altor directive aplicabile, cum ar fi Directiva CEM 89/336/CE și Directivale 2000/14/CE.

Declaram că acest produs este conform cu cerințele prevăzute în directiva 2000/14/CE.

Puterea acustică măsurată:	110 dB (A)
Puterea acustică garantată:	115 dB (A)
Data emiterii:	12 / 2006

Documentația tehnică este păstrată la Homelite Far East Co., Ltd. 24/F, 388 Castle Peak Road, Tsuen Wan, N. T., Hong Kong.

Declarație de conformitate întocmită în aprilie 2006 de către Homelite Far East Co., Ltd.

**DECLARACJA ZGODNOŚCI CE**

Oświadczamy z pełną odpowiedzialnością, że produkt, do którego ma zastosowanie niniejsza deklaracja zgodności spełnia podstawowe wymogi w dziedzinie zdrowia i bezpieczeństwa zgodnie z dyrektywą maszynową 98/37/EC i innymi stosownymi dyrektywami, jak dyrektywa CEM 89/336/EEC i dyrektywy 2000/14/EC.

Niniejszym deklarujemy, że ten produkt spełnia wymogi dyrektywy 2000/14/EC.

Mierzony poziom mocy akustycznej:	110 dB (A)
Gwarantowany poziom mocy akustycznej:	115 dB (A)
Data emisji:	12 / 2006

Dokumentacja techniczna przechowywana jest w spółce Homelite Far East Co., Ltd. 24/F, 388 Castle Peak Road, Tsuen Wan, N. T., Hong Kong.

Deklaracja zgodności wystawiona w kwietniu 2006 przez Homelite Far East Co., Ltd.

**IZJAVLA O SKLADNOSTI ES**

Izjavljamo na lastno odgovornost, da izdelek, za katerega velja to potrdilo, ustreza vsem osnovnim zahtevam in varnostnim zahtevam Direktive o strojih 98/37/ES in vsem ostalim ustreznim direktivam, na primer Direktivi o elektromagnetni združljivosti (EMC) 89/336/EGS in Direktivi za uporabo na prostem 2000/14/ES.

Izjavljamo, da ta izdelek ustreza vsem zahtevam Direktive o uporabi na prostem 2000/14/ES.

Izmerjen nivo jakosti zvoka:	110 dB (A)
Zajamčen nivo jakosti zvoka:	115 dB (A)
Datum izdaje:	12 / 2006

Tehnično dokumentacijo hrani podjetje Homelite Far East Co., Ltd. 24/F, 388 Castle Peak Road, Tsuen Wan, N. T., Hong Kong.

Izdano v aprilu 2006 s strani Homelite Far East Co., Ltd.

HR DEKLARACIJA O USKLAĐENOSTI CE

Mi pod svojom odgovornošću izjavljujemo da je proizvod na koji se odnosi ova deklaracija usklađen s osnovnim zahtjevima za ispravnost i sigurnost tvari, iz direktive Strojevi 98/37/EC i drugih važećih direktiva, poput direktive CEM 89/336/EEC i direktiva 2000/14/EC.

Mi izjavljujemo da je ovaj proizvod usklađen sa zahtjevima predviđenima u direktivi 2000/14/EC.

Izmjerena razina jačine zvuka:	110 dB (A)
Garantirana razina jačine zvuka:	115 dB (A)
Datum izdavanja:	12 / 2006

Tehnička dokumentacija se čuva kod tvrtke Homelite Far East Co., Ltd. 24/F, 388 Castle Peak Road, Tsuen Wan, N. T., Hong Kong.

Deklaracija o usklađenosti ustanovljena travnja 2006. od strane tvrtke Homelite Far East Co., Ltd.

TR CE UYGUNLUK BEYANNAMESI

İş bu beyannamenin uygulanacağı ürünün 98/37/EC ve CEM 89/336/EEC ve diğer talimatlar 2000/14/EC gibi uyulanabilir diğer talimatların Makinelei talimatlarının sağliik, güvenliik konusunda temel gerekliliklerine uygun olduunu sorumluluğumuz altında kabul ederiz.

Bu ürünün 2000/14/EC talimatında yer alan gerekliliklere uygun olduunu açıklarız.

Ölçülen ses gücü düzeyi:	110 dB (A)
Garantili ses gücü düzeyi:	115 dB (A)
Yayın tarihi:	12 / 2006

Teknik dokümantasyon Homelite Far East Co., Ltd. 24/F, 388 Castle Peak Road, Tsuen Wan, N. T., Hong Kong tarafından saklanmaktadır.

Nisan 2006'te Homelite Far East Co., Ltd. tarafından gerçekleştirilen uygunluk beyannamesi.

EST VASTAVUSDEKLARATSIOON

Me kinnitame omal vastutusel, et toode, mille kohta see kinnitus kehtib, on kooskõlas masinadirektiiviga 98/37/EÜ ning muude asjaomaste direktiividega nagu elektromagnetilise ühilduvuse direktiiv 89/336/EMÜ ja vältitingimustes kasutatavate seadmete müra kohta käivate liikmesriikide seaduste ühtlustamise direktiiv 2000/14/EÜ.

Me kinnitame, et see toode vastab vältitingimustes kasutatavate seadmete müra kohta käivate liikmesriikide seaduste ühtlustamise direktiivi 2000/14/EÜ nõuetele.

Mõõdetud müratase:	110 dB (A)
Garanteeritud müratase:	115 dB (A)
Väljalaskekuupäev:	12 / 2006

Tehnilisi dokumente haldab Homelite Far East Co., Ltd. 24/F, 388 Castle Peak Road, Tsuen Wan, N. T., Hong Kong.

Deklareeritud aprillis 2006 Homelite Far East Co Ltd.

LT EB ATITIKTIES DEKLARACIJA

Prisiimami atsakomybę, mes deklaruojame, kad gaminyus, kuriam taikoma ši deklaracija, atitinka Mašinų direktyvos 98/37/EB ir tokių kitų pritaikytinų direktyvų kaip Elektromagnetinio suderinamumo direktyvos 89/336/EEB bei direktyvų 2000/14/EB pagrindinius reikalavimus dėl to, kas liečia sveikatą ir saugą.

Mes deklaruojame, kad šis gaminyus atitinka direktyvoje 2000/14/EB nustatytus reikalavimus.

Išmatuotas garso galingumo lygis:	110 dB (A)
Garantuojamas garso galingumo lygis:	115 dB (A)
Išleidimo data:	04 / 2006

Techninė dokumentacija saugojama bendrovėje Homelite Far East Co., Ltd. 24/F, 388 Castle Peak Road, Tsuen Wan, N. T., Hong Kongas.

Atitikties deklaraciją paskelbė Homelite Far East Co., Ltd. 2006 m. balandžio mėn.

LV PAZIŅOJUMS PAR ATBILSTĪBU EK NOSACĪJUMIEM

Uzņemdamies atbildību, mēs deklarējam, ka izstrādājums, uz kuru attiecas šis paziņojums, atbilst pamatprasībām veselības un neīstabilitātas jomā, kas noteiktas mašīnbūves direktīvā 98/37/EK, kā arī citās piemērojāmās direktīvās, piemēram - direktīvā 89/336/EEK (elektromagnētiskā saderība) un direktīvās 2000/14/EK.

Paziņojam, ka šis izstrādājums atbilst prasībām, kas ir noteiktas direktīvā 2000/14/EC.

Skapas stipruma izmērītais līmenis:	110 dB (A)
Skapas stipruma garantētais līmenis:	115 dB (A)
Izdošanas datums:	12 / 2006

Tehniškā dokumentācija glabājas uzņēmumā "Homelite Far East Co., Ltd.", adrese: 24/F, 388 Castle Peak Road, Tsuen Wan, N. T., Hong Kong (Cuenyuan, Honkonga).

Šo paziņojumu par atbilstību 2006. gada aprīlī sniedzis uzņēmums "Homelite Far East Co., Ltd."

SK PREHLĀSĒNIE O ZHODE SE

Prehlāšesime na svoju zodpovednost, že výrobok, na ktorý sa vzťahuje toto prehlásenie, je v súlade s požiadavkami bezpečnosti a ochrany zdravia pri práci smernice pre strojevé zariadenia (98/37/ES) a ďalších záväzných smerníc, ako napr. smernice 89/336/EEC o elektromagnetickej kompatibilite a smernice 2000/14/ES (aproximácia práva členských štátov vzhľadom na emisiu hluku v prostredí pochádzajúcu zo zariadení používaných vo voľnom priestranstve) (aproximácia práva vzhľadom na stanovenie emisie hluku pochádzajúcej zo stavebných zariadení a vybavení).

Prehlásujeme, že tento výrobok je v súlade s požiadavkami smernice 2000/14/ES.

Nameraná hladina akustického výkonu:	110 dB (A)
Zaručená úroveň akustického výkonu:	115 dB (A)
Dátum vydania:	12 / 2006

Príslušná technická dokumentácia je uložená v spoločnosti Homelite Far East Co., Ltd. 24/F, 388 Castle Peak Road, Tsuen Wan, N. T., Hongkong.

Prehlásenie o zhode bolo vypracované v apríli 2006 spoločnosťou Homelite Far East Co., Ltd.

BG ДЕКЛАРАЦИЯ ЗА СЪОТВЕТСТВИЕ СЕ

Декларираме с цялата си отговорност, че продуктът, за когото се дава настоящата декларация, е в съответствие с основните изисквания за здравето и безопасността на машинната директива 98/37/ЕС и на другите приложими директиви като за електромагнитната съвместимост 89/336/ЕЕС и директиви 2000/14/ЕС.

Декларираме, че този продукт е в съответствие с изискванията в директива 2000/14/ЕС.

Измерена сила на звука:	110 dB (A)
Гарантирана сила на звука:	115 dB (A)
Дата на издаване:	12 / 2006

Техническата документация се намира в Homelite Far East Co., Ltd. 24/F, 388 Castle Peak Road, Tsuen Wan, N. T., Hong Kong.

Декларацията за съответствие е утвърдена през април 2006 г. от Homelite Far East Co., Ltd.

Machine: **TRIMMER / BRUSH CUTTER**

Name of company: Ryobi Technologies S.A.S
Address: LE GRAND ROISSY
Z.A. du Gué - 35 rue de Guivry
77990 LE MESNIL AMELOT
FRANCE
Tel: +33 -(0)1 -60.94.69.70 Fax: +33-(0)1-60.94.69.79

Name of company: Ryobi Technologies (UK) Limited.
Address: MEDINA HOUSE, FIELD HOUSE LANE
MARLOW
BUCKS, SL7 1TB
UNITED KINGDOM
Tel: +44-1628 894 400 Fax: +44-1628 894 401

Name of company: Ryobi Technologies Gmbh
Address: ITTERPARK 4
D-40724 HILDEN
GERMANY
TEL: +49-2103-29580 FAX: +49-2103-295829

Type: **RBC-52SB / RBC-40SB**

Name/Title: Michel Violleau
Président/Directeur Général

Signature:



30-Dec-2006

Name/Title: Mark Pearson
Managing Director

Signature:



Name/Title: Walter Martin Eichinger
General Manager

Signature:

