

# Basic Manual

## SC-LX801

## SC-LX701

### AV RECEIVER

### AMPLIFICATEUR AV

**Pioneer**

#### Hookup

Step1: Speaker Layout .....	3
Step2: Connect the Speakers .....	10
Step3: Connect the TV .....	12
Step4: Connect the AV Components .....	14
Step5: Multi-zone Connection .....	18
Step6: Connect Other Cables .....	21

#### Setup

Step7: Power On & Initial Setup .....	22
HDMI Setup .....	23

#### Playback

Basic Playback .....	24
Network Functions .....	25
Others .....	27

#### Part Names

Front Panel .....	30
Rear Panel .....	31
Remote Controller .....	33
Display .....	33

This manual includes information needed when starting up and also instructions for frequently used operations. The "Advanced Manual" is available on the internet with details about the playback features/ listening modes/settings details, specifications, and troubleshooting. The Advanced Manual is created in a format that makes it easy to read on a PC or Smartphone.

<http://www.pioneer-audiovisual.com/manual/sclx801701/adv/en.html>  
Advanced Manual found here



En

Fr

Es

## What's in the box

1. Main unit
2. Remote controller (RC-927R) ×1, Batteries (AAA/R03) ×2
3. Indoor FM antenna ×1
4. AM loop antenna ×1
5. Speaker setup microphone ×1
6. Power cord ×1

## Glossary

### Dolby Atmos

This unit supports playback in the Dolby Atmos format which provides 360° sound placement. Unlike existing surround systems, Dolby Atmos doesn't rely on channels, but rather enables the accurate placement of sound objects that have independent motion in a three-dimensional space with even greater clarity. Dolby Atmos is an optional audio format on Blu-ray Discs and achieves a three-dimensional sound field by introducing a sound field above the listener.

### ARC

The ARC (Audio Return Channel) feature transfers TV audio signals via HDMI cable so that you can play the audio from the TV through this unit. Connection to an ARC compatible TV is complete with one HDMI cable. Refer to the instruction manual for your TV to see if it supports ARC. (→P12)

### HDMI CEC functionality

Control features such as linking input switching with the input selector and players conforming to the CEC standard, switching audio output and volume using the remote controller of a CEC-compliant TV, and automatically switching this unit to standby when the TV is turned off (→P14)

### HDMI Standby Through

Video and audio signals from AV components can be transmitted to the TV even if this unit is in standby (→P14)



**CAUTION:** Connect speakers with 4 Ω to 16 Ω impedance. The power cord must be connected only after all other cable connections are completed. We will not accept responsibility for damage arising from the connection of equipment manufactured by other companies.

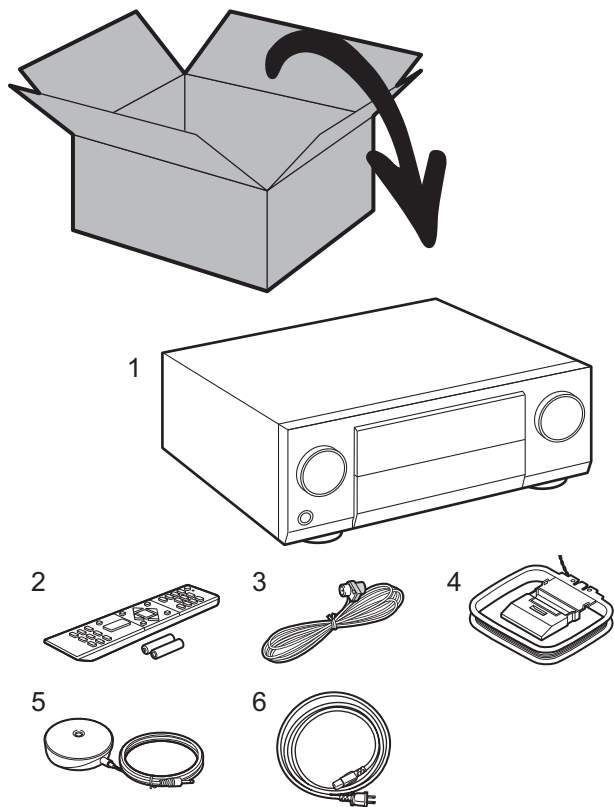

## Step1: Speaker Layout

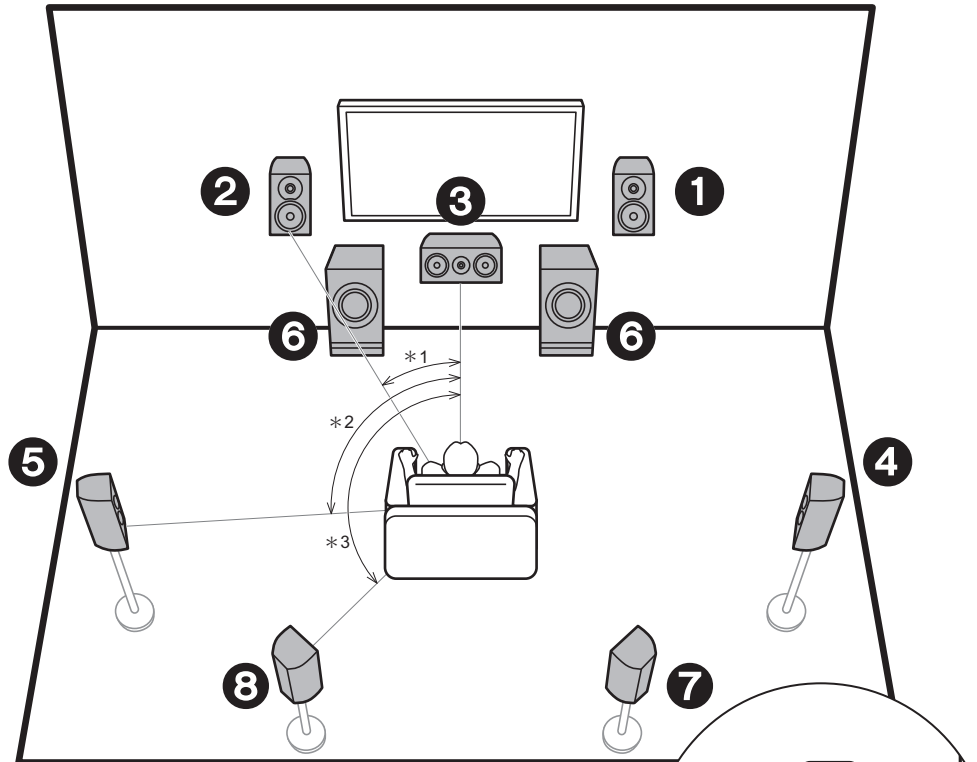

\* 1: 22° ~ 30°, \* 2: 90° ~ 120°, \* 3: 135° ~ 150°

- ① ② Front Speakers
- ③ Center Speaker
- ④ ⑤ Surround Speakers
- ⑥ Powered Subwoofer
- ⑦ ⑧ Surround Back Speakers

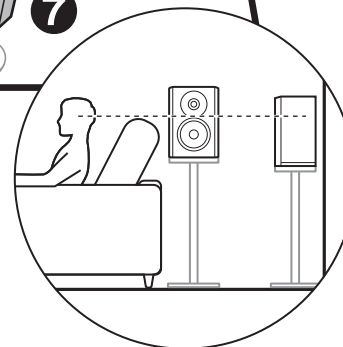

### ✓ 7.1-Channel System

Front speakers output front stereo sound and a center speaker outputs center sound such as dialogs and vocals. Surround speakers create back sound field. Powered subwoofer reproduces bass sounds and creates rich sound field.

Surround back speakers improve the sense of envelopment created by the back sound field and provide a more realistic sound field. Furthermore, by installing surround back speakers, you can select the Dolby Atmos listening mode, which realizes the most up-to-date 3D sound, when the input format is Dolby Atmos.

The front speakers should be positioned at ear height, while the surround speakers should be positioned just above ear height. Center speaker should be set up facing the listening position.

Placing the powered subwoofer between the center speaker and a front speaker gives you a natural sound even when playing music.

The optimal positioning is for surround back speakers to be at ear height.

- If you are including surround back speakers in the setup, surround speakers are required.

 Go To "Hookup" (→P10)

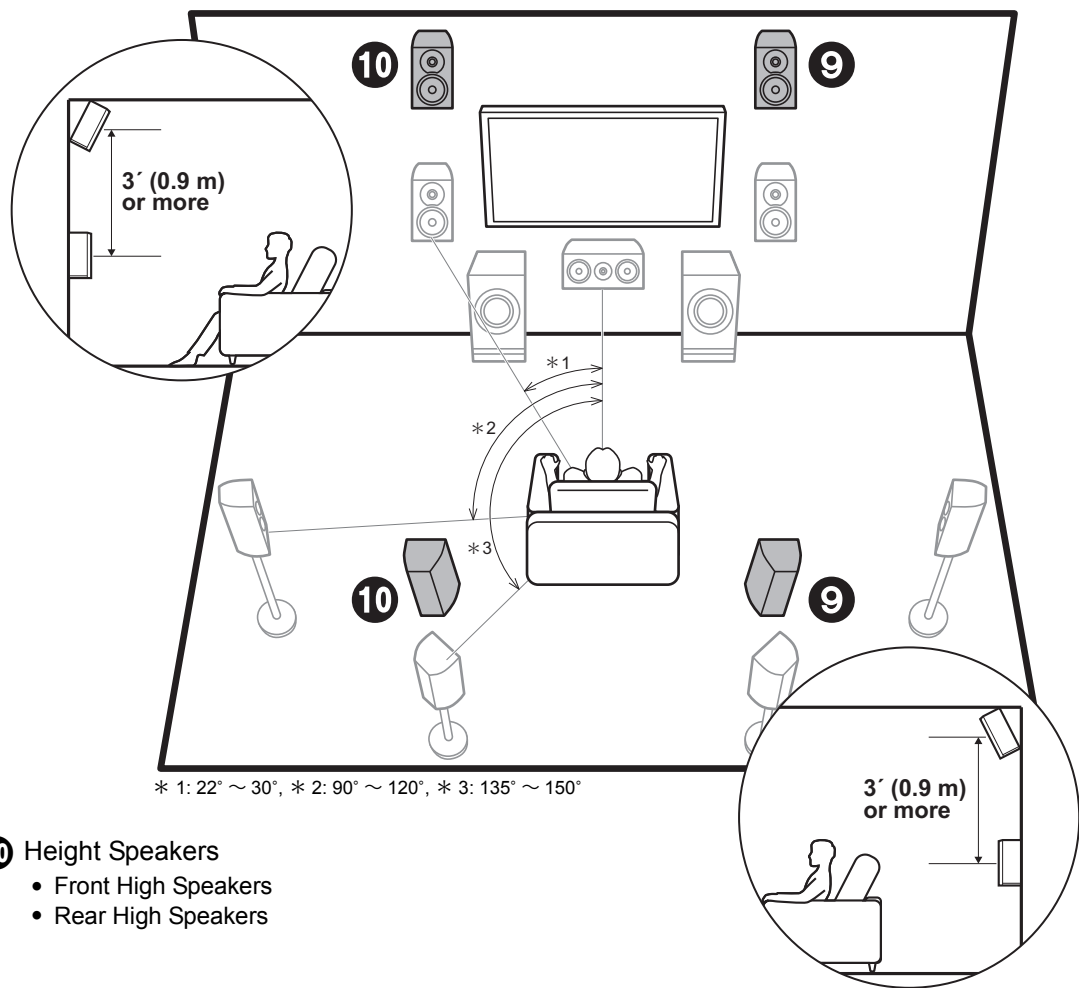

\* 1: 22° ~ 30°, \* 2: 90° ~ 120°, \* 3: 135° ~ 150°

- 9 10** Height Speakers
- Front High Speakers
  - Rear High Speakers

✓ **Height Speakers;  
Front High Speakers/  
Rear High Speakers**

These are types of height speakers. Furthermore, by installing height speakers, you can select the Dolby Atmos listening mode, which realizes the most up-to-date 3D sound including overhead sounds, when the input format is Dolby Atmos.

Front high speakers or rear high speakers should be situated at least 0.9 m higher than the front speakers. Front high speakers should be situated directly above the front speakers and the distance between the rear high speakers should match the distance between the front speakers. Both should be set up facing the listening position. Note that with height speakers you can install up to two sets; Height 1 Speaker and Height 2 Speaker.

Go To "Hookup" (→P10)

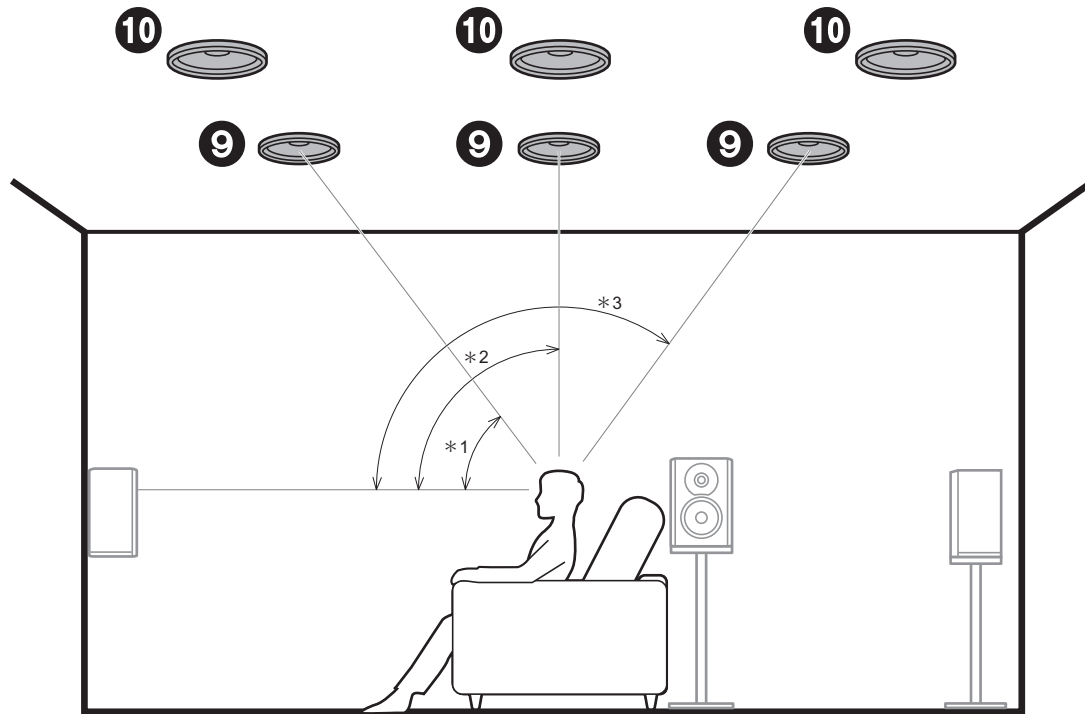

\* 1: 30° ~ 55°, \* 2: 65° ~ 100°, \* 3: 125° ~ 150°

**9 10** Height Speakers

- Top Front Speakers
- Top Middle Speakers
- Top Rear Speakers

✓ **Height Speakers;  
Ceiling Speakers**

These are types of height speakers. Furthermore, by installing height speakers, you can select the Dolby Atmos listening mode, which realizes the most up-to-date 3D sound including overhead sounds, when the input format is Dolby Atmos.

Fit top front speakers on the ceiling forward of the seating position, top middle speakers on the ceiling directly above the seating position, and top rear speakers on the ceiling behind the seating position. The distance between each pair should match the distance between the two front speakers. Note that with height speakers you can install up to two sets; Height 1 Speaker and Height 2 Speaker.

- Dolby Laboratories recommends placing this type of height speakers to obtain the best Dolby Atmos effect.

 Go To "Hookup" (→P10)

✓ **Height Speakers;  
Dolby Enabled Speakers  
(Dolby Speakers)**

These are types of height speakers. Dolby enabled speakers are special speakers designed to face the ceiling so that sound is heard after bouncing off the ceiling so that sound appears to be coming from overhead. Furthermore, by installing height speakers, you can select the Dolby Atmos listening mode, which realizes the most up-to-date 3D sound including overhead sounds, when the input format is Dolby Atmos. Place them either above the front speakers or above the surround speakers or surround back speakers. Note that with height speakers you can install up to two sets; Height 1 Speaker and Height 2 Speaker.

 Go To "Hookup" (→P10)

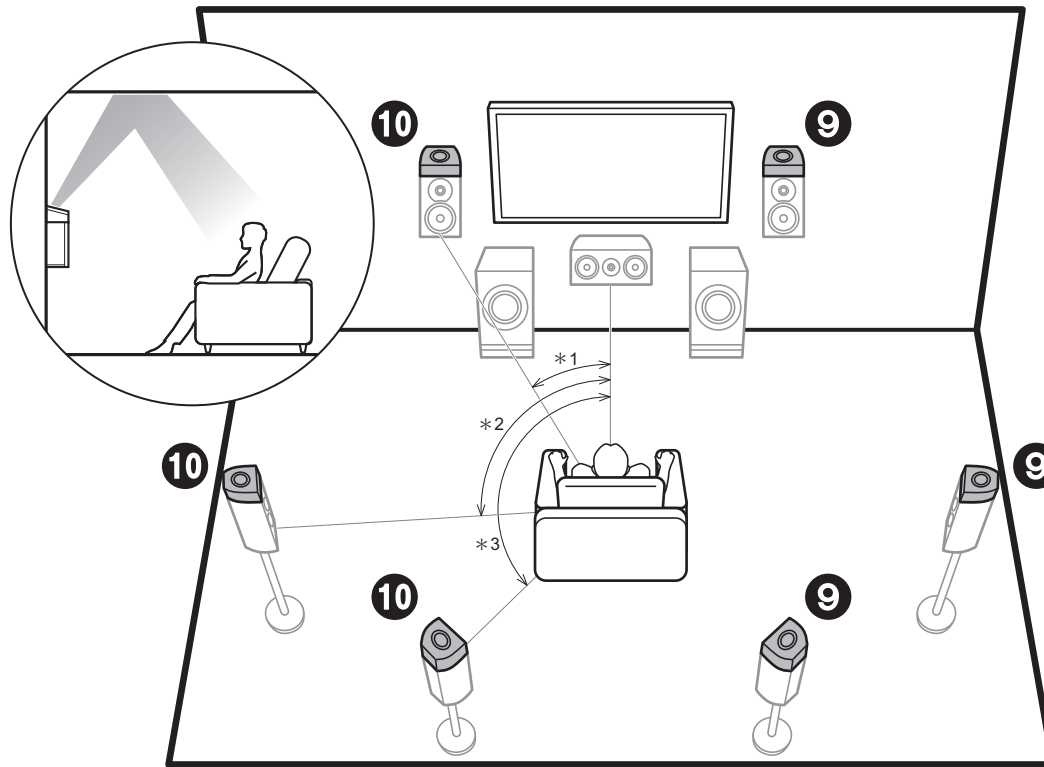

\* 1: 22° ~ 30°, \* 2: 90° ~ 120°, \* 3: 135° ~ 150°

**9 10** Height Speakers

- Dolby Enabled Speakers (Front)
- Dolby Enabled Speakers (Surround)
- Dolby Enabled Speakers (Surround Back)

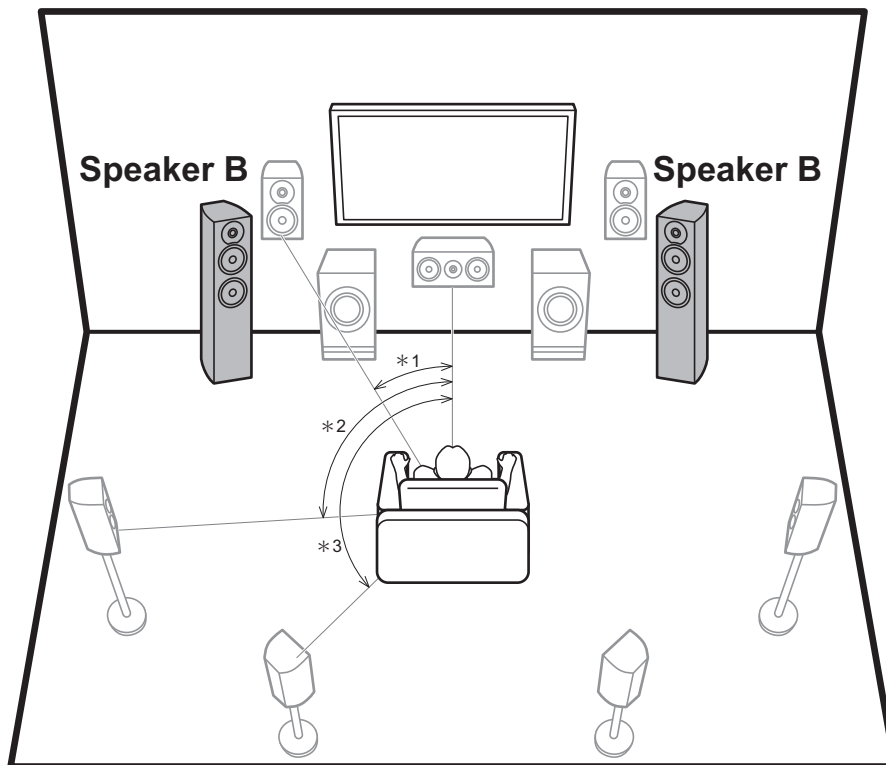

\* 1: 22° ~ 30°, \* 2: 90° ~ 120°, \* 3: 135° ~ 150°

## ✓ Speaker B System

Apart from the main speaker system (Speaker A System), you can also connect another system of front speakers to be the Speaker B System. When you do so, you can switch the same audio to output from A, B, or A+B. Switch with "Speakers" in AV Adjust (→P28). Note that sound is not output from the surround back speaker when A+B is selected.

 Go To "Hookup" (→P10)

Depending on the configuration of the main speaker system, it is possible to connect a Speaker B System supporting Bi-Amping (→P8) to improve quality of the bass and treble.

 Go To "Hookup" (→P11)

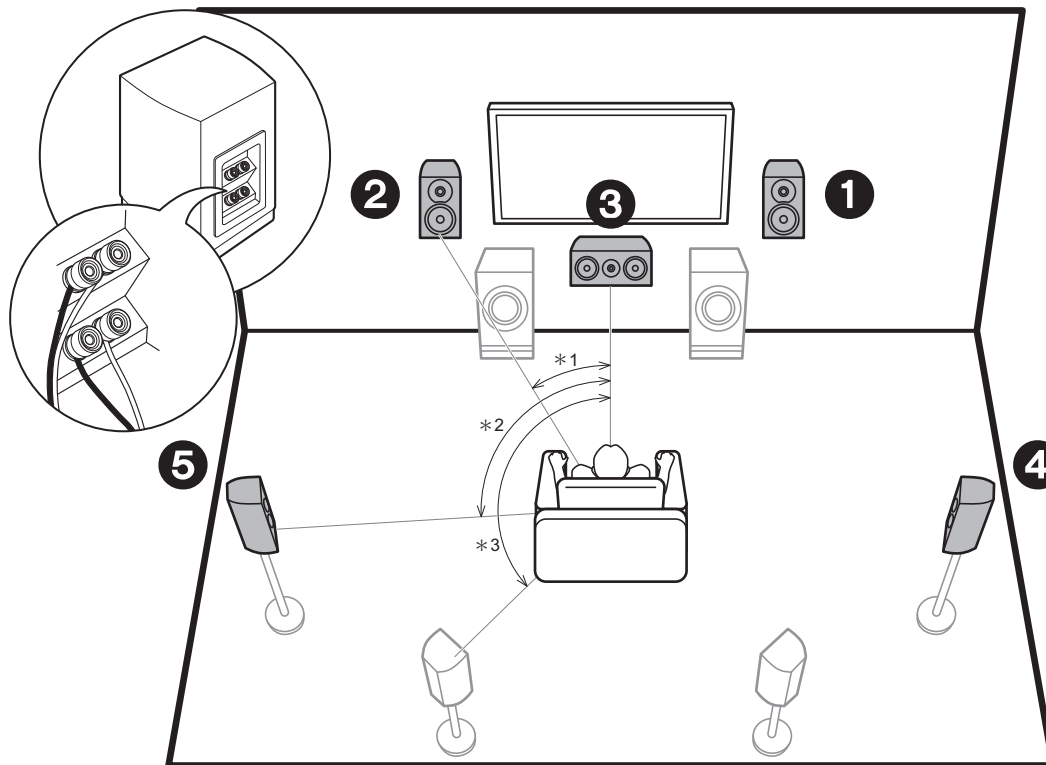

\* 1: 22° ~ 30°, \* 2: 90° ~ 120°, \* 3: 135° ~ 150°

- 1 2** Front Speakers (Bi-Amping)
- 3** Center Speaker (Bi-Amping)
- 4 5** Surround Speakers (Bi-Amping)

## ✓ Bi-Amping the Speakers

It is possible to connect front speakers, a center speaker, and surround speakers supporting Bi-Amping to improve quality of the bass and treble. The effects and placements for speakers are the same as for a system that doesn't use Bi-Amping speakers.

The following shows the combinations you can connect with Bi-Amping speakers.

- Front speakers only
- Front speakers and center speaker
- Front speakers and surround speakers

Except for a case where only the front speakers are Bi-Amping connected, when multiple speakers are combined in a Bi-Amping connection, the maximum speaker configuration is 5.1 ch.

 Go To "Hookup" (→P11)



## ✓ Speaker combinations

In any of the combinations, up to two powered subwoofers can be connected.

Speaker Channels	FRONT	CENTER	SURROUND	SURROUND BACK	HEIGHT 1	HEIGHT 2	SP B * 1 (Speaker B)	Bi-AMP * 1	ZONE 2 * 1 (→P19)	ZONE 3 * 1 (→P20)
2.1 ch	✓						✓ * 2	FRONT	✓	✓
3.1 ch	✓	✓					✓ * 2	FRONT, FRONT/CENTER	✓	✓
4.1 ch	✓		✓				✓ * 2	FRONT, FRONT/SURROUND	✓	✓
5.1 ch	✓	✓	✓				✓ * 2	FRONT, FRONT/CENTER, FRONT/SURROUND	✓	✓
6.1 ch	✓		✓	✓			✓ * 2	FRONT	✓ * 3	✓
7.1 ch	✓	✓	✓	✓			✓ * 2	FRONT	✓ * 3	✓
2.1.2 ch	✓				✓ * 4		✓	FRONT	✓	✓ * 5
3.1.2 ch	✓	✓			✓ * 4		✓	FRONT	✓	✓ * 5
4.1.2 ch	✓		✓		✓ * 4		✓	FRONT	✓	✓ * 5
5.1.2 ch	✓	✓	✓		✓ * 4		✓	FRONT	✓	✓ * 5
6.1.2 ch	✓		✓	✓	✓ * 6		✓	FRONT	✓	
7.1.2 ch	✓	✓	✓	✓	✓ * 6		✓	FRONT	✓	
4.1.4 ch	✓		✓		✓	✓				
5.1.4 ch	✓	✓	✓		✓	✓				
6.1.4 ch	✓		✓	✓ * 7	✓	✓				
7.1.4 ch	✓	✓	✓	✓ * 7	✓	✓				

### Points to note with speaker combinations

- \* 1: It is not possible to use Speaker B, Bi-AMP, and ZONE speakers at the same time. However, with 2.1 ch to 7.1 ch, it is possible to use Bi-AMP (FRONT) and ZONE 2 speakers at the same time.
- \* 2: You can also use Bi-Amping connections with Speakers B.
- \* 3: If you have not connected ZONE 3 speakers in another room but have only connected ZONE 2 speakers, connect the ZONE 2 speakers to the HEIGHT 1 jacks. However, if you want to use at the same time as Bi-AMP (FRONT), connect the ZONE 2 speakers to the HEIGHT 2 jacks.
- \* 4: If front speakers are to be Bi-Amping connected, height speakers need to be connected to the HEIGHT 2 jacks.
- \* 5: ZONE 2 speakers need to be connected to the HEIGHT 1 jack, ZONE 3 speakers need to be connected to the SURROUND BACK jacks, and height speakers need to be connected to the HEIGHT 2 jacks.
- \* 6: This unit consists of a 9 ch amplifier, so when using a Bi-Amping connection for the front speakers, use an RCA cable to connect the power amplifier to the PRE OUT HEIGHT 2 jacks, then connect the

height speakers to the power amplifier.

- \* 7: This unit consists of a 9 ch amplifier, so with this combination use an RCA cable to connect the power amplifier to the PRE OUT SURR BACK jacks, then connect the surround back speakers to the power amplifier.

### HEIGHT 1/HEIGHT 2

When connecting 2 sets of height speakers, the height speaker combinations you can choose are as follows.

- Height 1 Speaker: Top Middle, Height 2 Speaker: Rear High
- Height 1 Speaker: Front High, Height 2 Speaker: One of Rear High/Top Middle/Top Rear/Dolby Enabled Speaker (Surround)/Dolby Enabled Speaker (Surround Back)
- Height 1 Speaker: Top Front or Dolby Enabled Speaker (Front), Height 2 Speaker: One of Rear High/Top Rear/Dolby Enabled Speaker (Surround)/Dolby Enabled Speaker (Surround Back)

When connecting only one set of height speakers, select one type of height speakers from the types available.

## Step2: Connect the Speakers

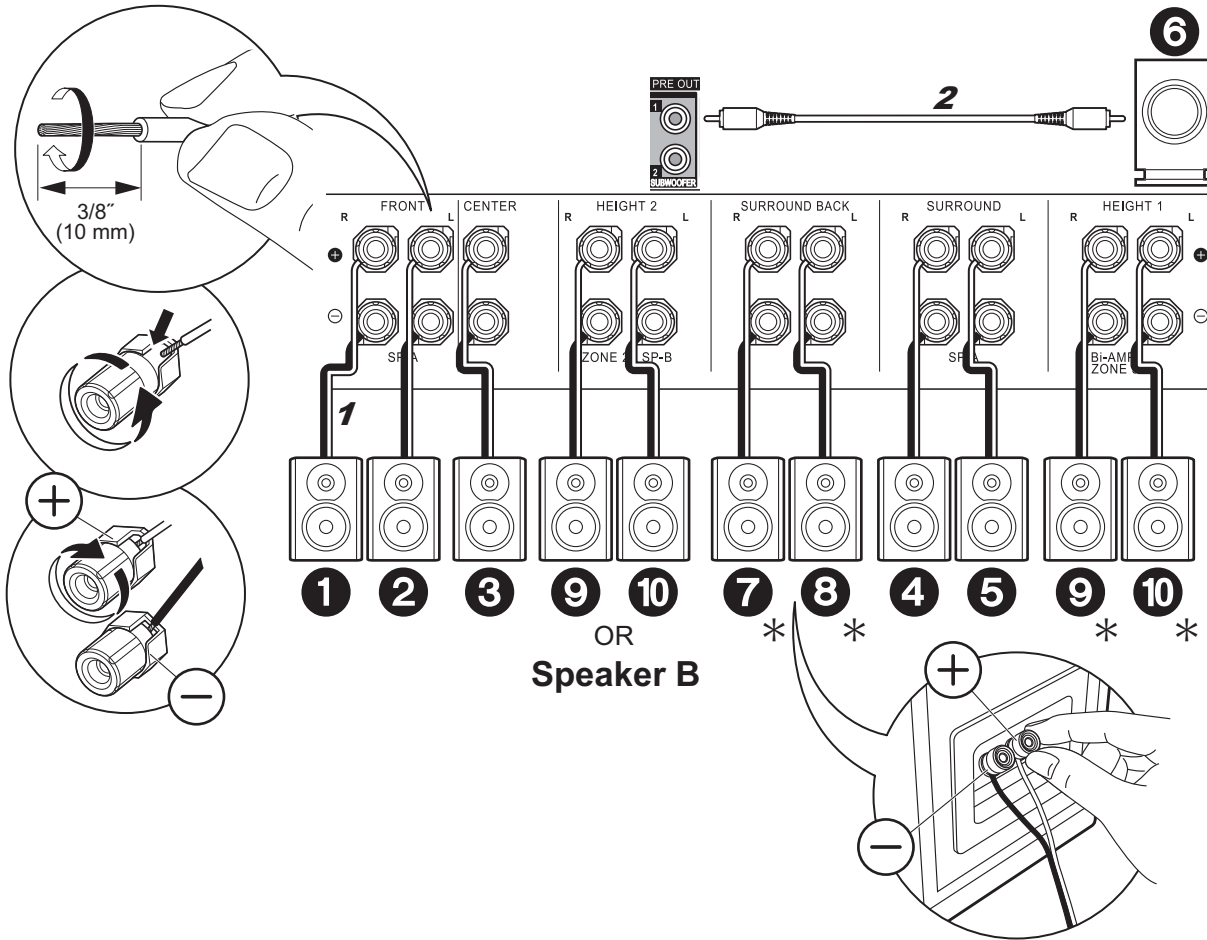

### ✓ Standard Connections

Refer to the illustration to connect the speaker system.  
 \* Depending on the combination of speakers, you may need to connect to other jacks. See "Points to note with speaker combinations" (→P9) for details.

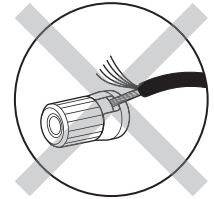

Make sure the exposed wires of the speakers do not stick out of the speaker terminals when connecting. If the exposed wires of the speakers touch the rear panel or the + and - wires touch each other, the protection circuit will be activated.

✓ Connections with Bi-Amping speakers

When using Bi-Amping connections for Front Speakers

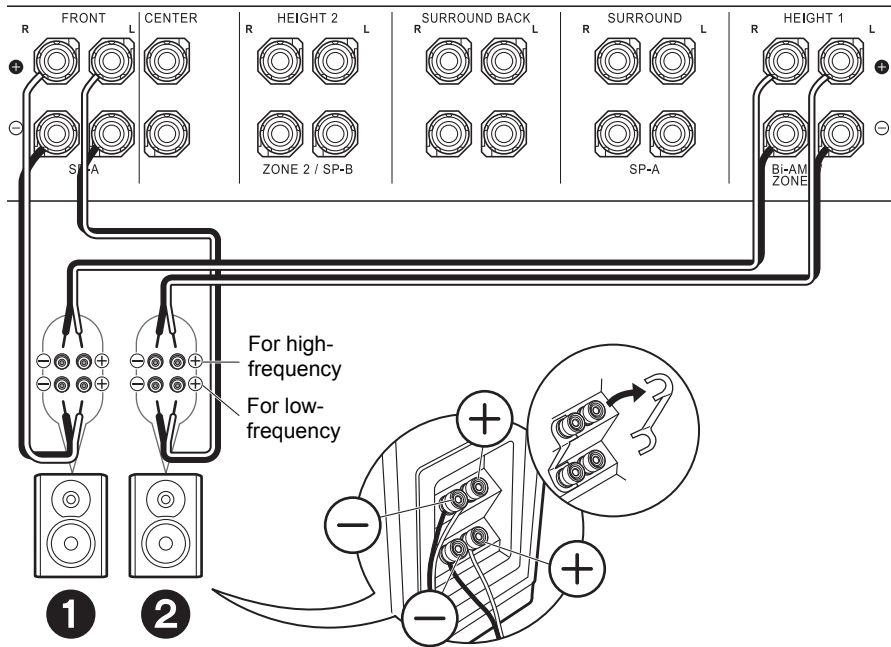

In case of Bi-Amping connection, refer to the instruction manual of your speakers.

With a Center Speaker

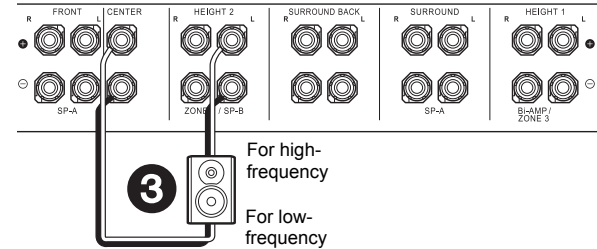

With Surround Speakers

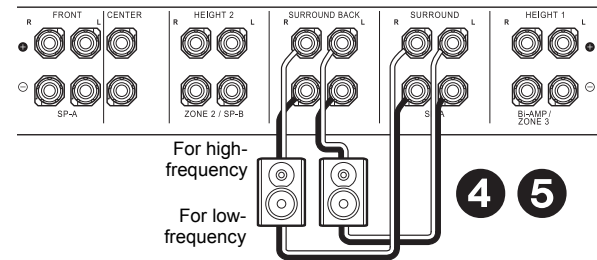

With the Speaker B system

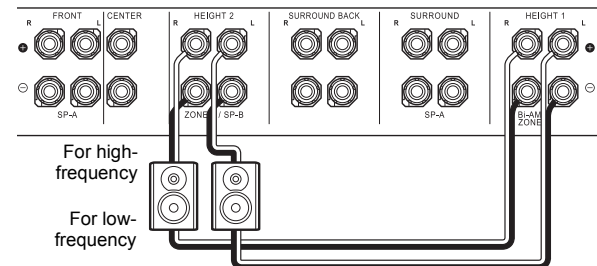

## Step3: Connect the TV

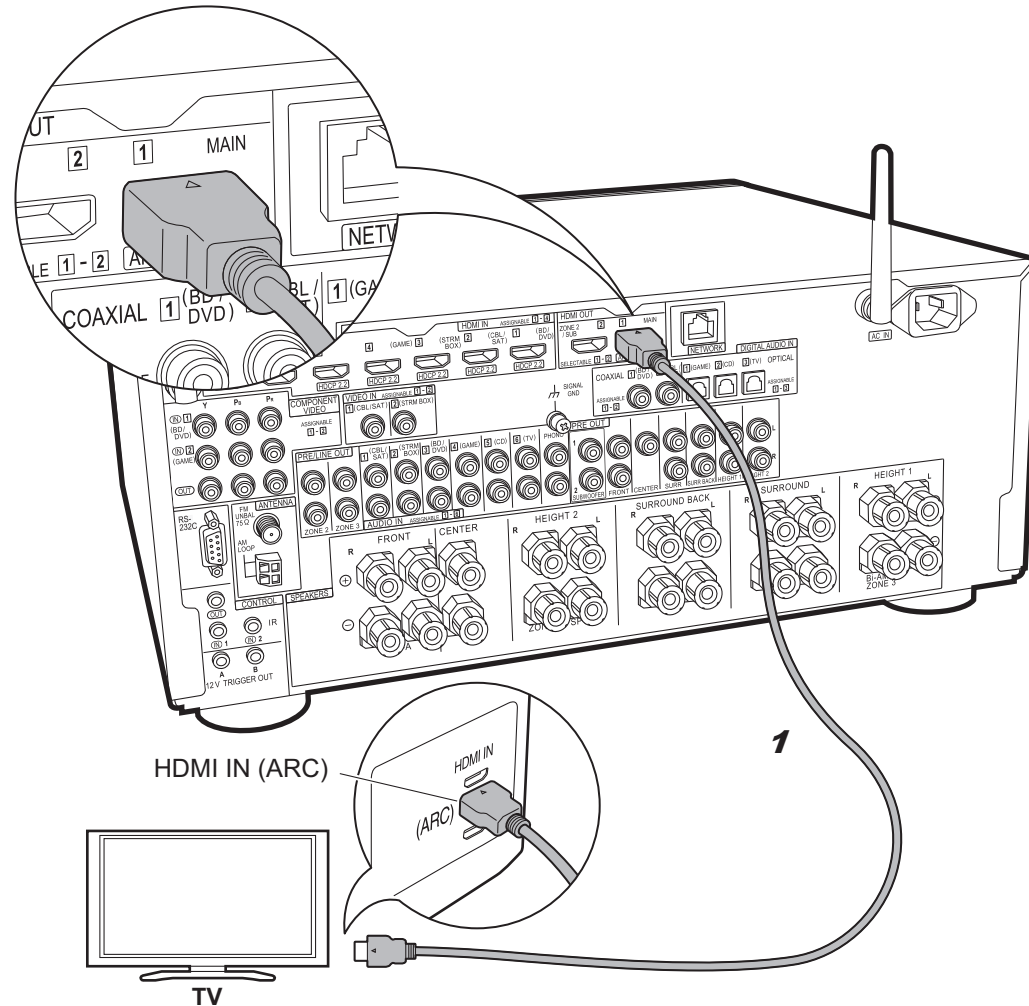

HDMI IN (ARC)

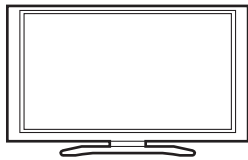

TV

1 HDMI cable

### ✓ TV-1 (ARC TV)

This describes the connections for a TV that supports the ARC (Audio Return Channel) feature. By connecting with a single HDMI cable, you can not only output the video input to this unit to the TV, but you can also play the sound from the TV through this unit. Choose an HDMI IN jack on the TV that supports ARC when connecting.



#### Setup

- Settings are required to use the ARC function. Select "Yes" in "5. Audio Return Channel" (→P23) in the Initial Setup.
- Please refer to the TV's operation manual for directions on connections and setup for the TV.

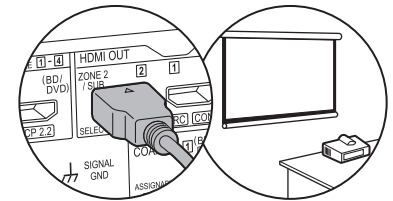

Another TV or projector can be connected to the HDMI OUT SUB jack. This jack does not support ARC. For details about how to output video from the HDMI OUT SUB jack (→P24)

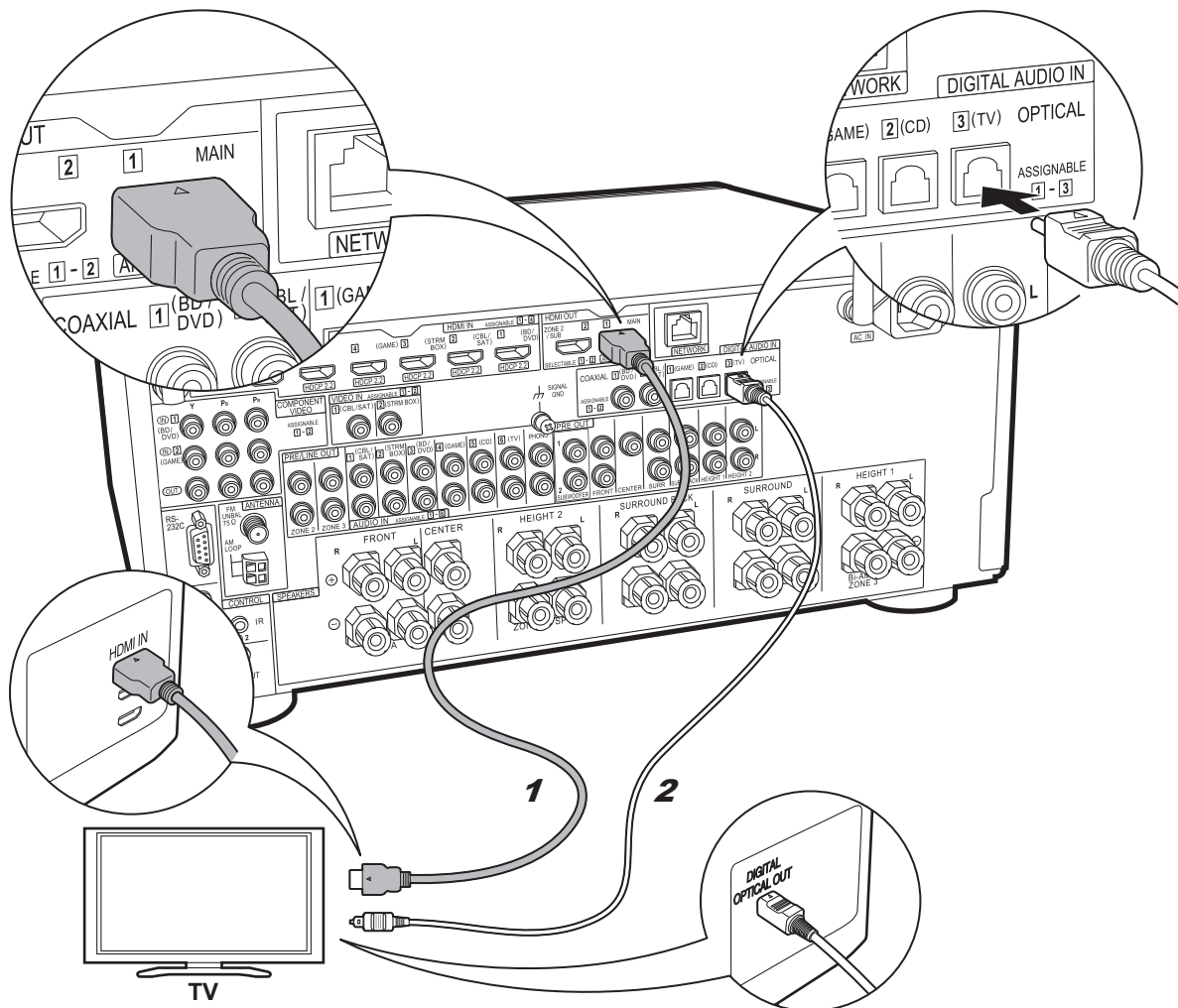

1 HDMI cable, 2 Digital optical cable

## ✓ TV-2 (Non-ARC TV)

This describes the connections for a TV that does not support the ARC (Audio Return Channel) feature. By connecting with both an HDMI cable and a digital optical cable, you can not only output the video input to this unit to the TV, but you can also play the sound from the TV through this unit.

If the TV doesn't have a DIGITAL OPTICAL OUT jack, use an analog audio cable and connect the TV's ANALOG AUDIO OUT jack to the AUDIO IN TV jack on this unit.

- Connection with a digital optical cable is not necessary if you will watch TV through a device such as a cable set-top box (that is, not use a tuner built into the TV) that you have connected to the INPUT jack on this unit.

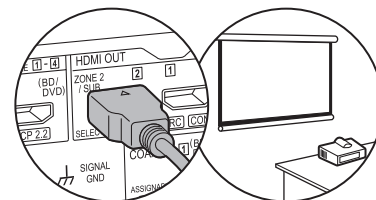

Another TV or projector can be connected to the HDMI OUT SUB jack. This jack does not support ARC. For details about how to output video from the HDMI OUT SUB jack (→P24)

## Step4: Connect the AV Components

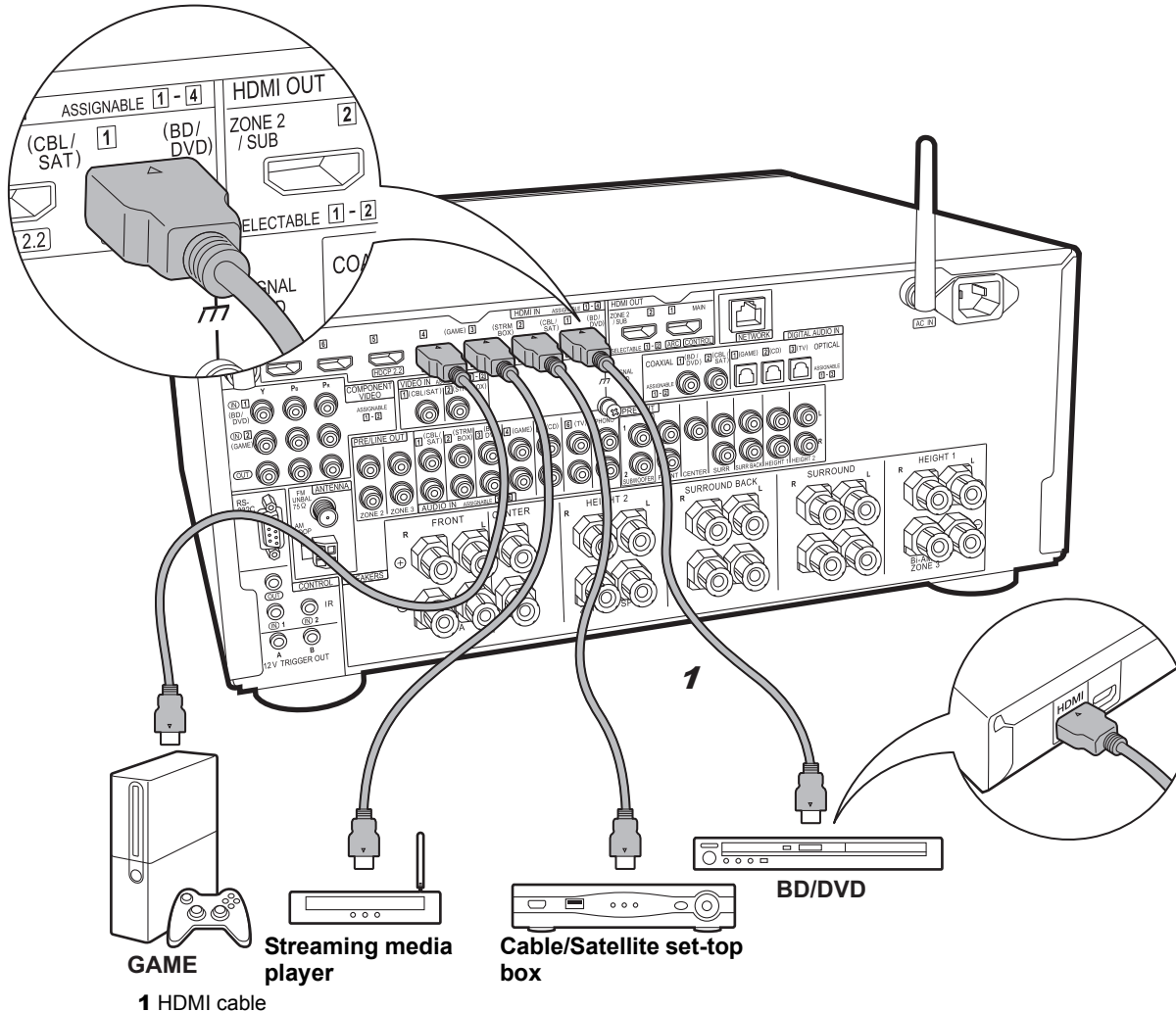

### ✓ HDMI AV Components

This is an example of connection with an AV component that has an HDMI jack. With connection to an AV component that conforms with the CEC (Consumer Electronics Control) standard, you can use features such as the HDMI CEC feature that links with the input selector, and the HDMI Standby Through feature which allows you to play video and audio from AV components on the TV even when this unit is in standby mode.

- To play 4K or 1080p video, use a high speed HDMI cable. Further, to enjoy HDCP2.2 compatible video, connect to the HDMI IN1 to IN5 jacks.

### ⚙ Setup

- HDMI setup (→P23) is required to use the HDMI CEC and HDMI Standby Through features. Make settings after all connections are complete.
- To enjoy digital surround sound including Dolby Digital, audio output should be set to "Bitstream output" on the connected Blu-ray Disc player or other device.

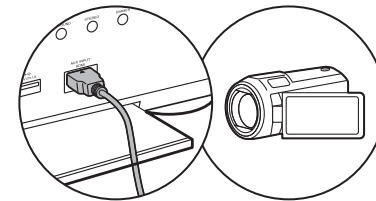

You can connect a device such as a video camera to the AUX INPUT HDMI jack on the front panel.

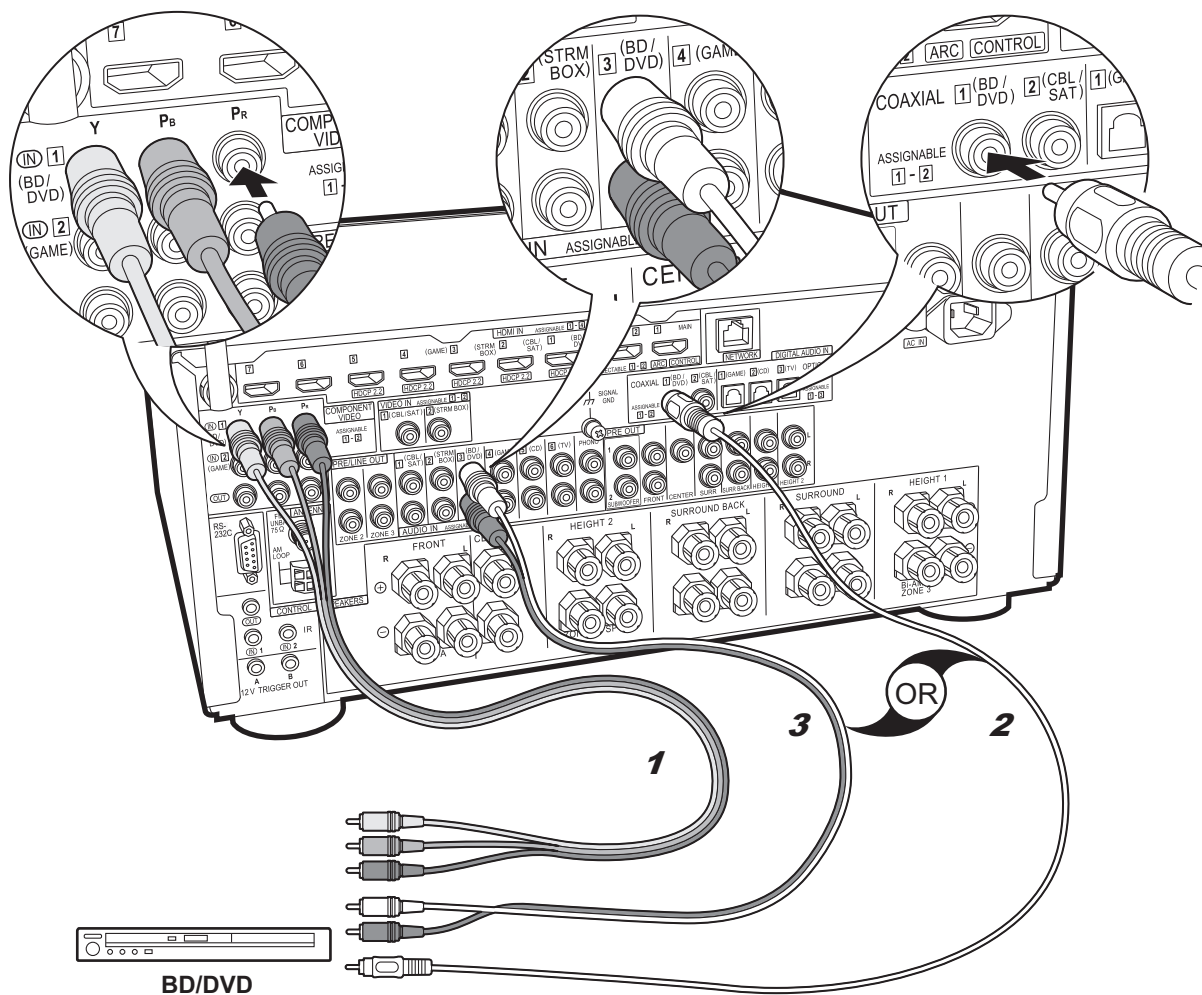

1 Component video cable, 2 Digital coaxial cable, 3 Analog audio cable

## ✓ Non-HDMI AV Components

En

This is an example of connection with an AV component that does not have an HDMI jack. Make the connections to the AV component to match the jacks it has. When video input connection is to the BD/DVD jack, the audio input connection should also be to the BD/DVD jacks, and so on, so that you connect the video input jacks to the jacks with the same name as the audio input jacks. Note that video signals input to the VIDEO IN jack or the COMPONENT VIDEO IN jacks will be converted to HDMI video signals and then output from the HDMI OUT jack.

- To enjoy digital surround playback in formats such as Dolby Digital, you need to make a connection for audio signals with a digital coaxial cable or digital optical cable.
- It is possible to change assignment of the input jacks you see in the illustration at left, so you can also connect to any jack other than BD/DVD. For details, see the Advanced Manual.



### Setup

- The COMPONENT VIDEO IN jacks are compatible only with 480i or 576i resolution. When you input video signals to the COMPONENT VIDEO IN jacks, set the output resolution of the player to 480i or 576i. Select interlace if there is no option for 480i, etc. If your player does not support 480i or 576i output, use the VIDEO IN jack.
- To enjoy digital surround sound including Dolby Digital, audio output should be set to "Bitstream output" on the connected Blu-ray Disc Player or other device.

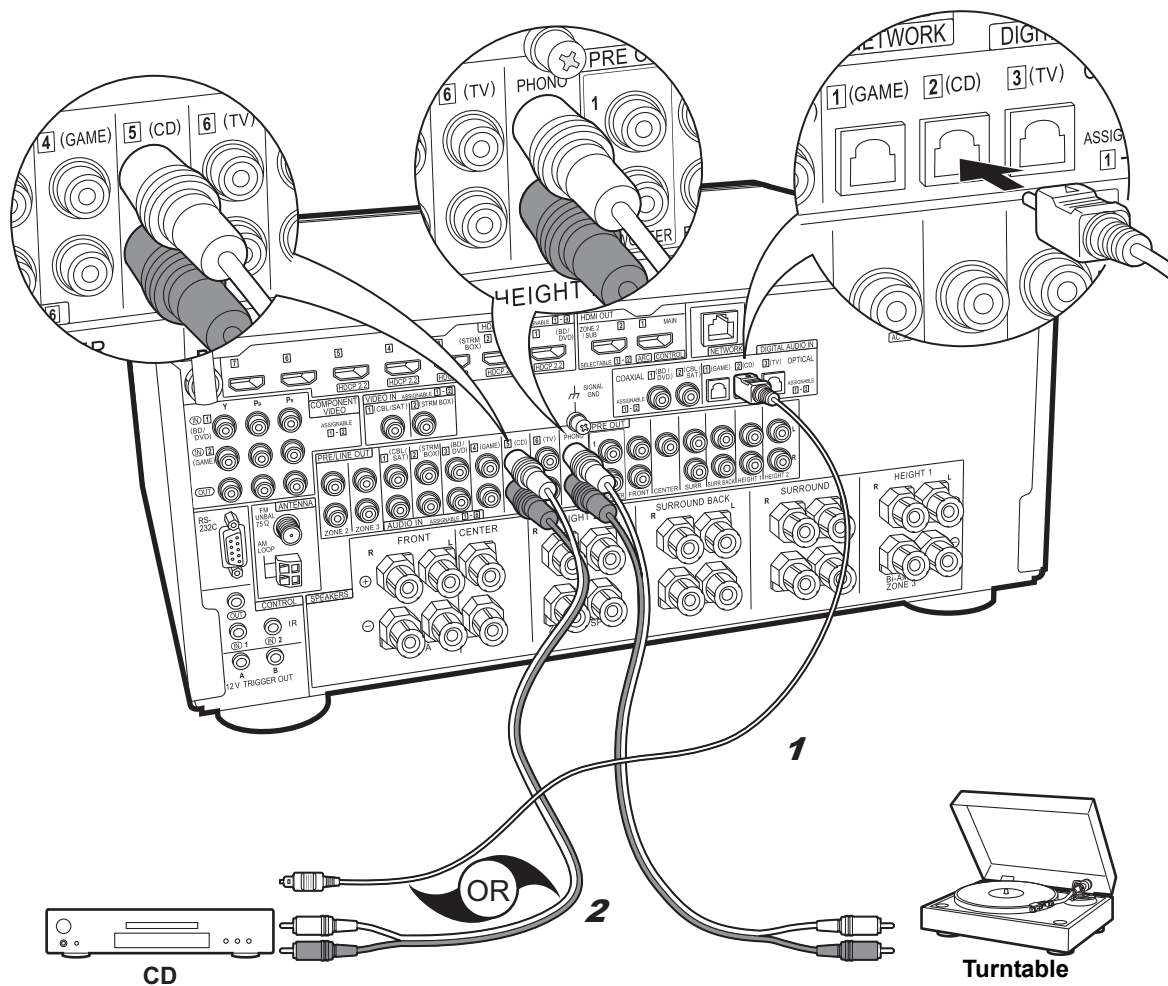

## ✓ Audio Components

Example of a connection with an Audio Component. Connect a CD player using a digital optical cable or analog audio cable. You can also connect a turntable that has an MM-type cartridge to the PHONO jack.

- If the turntable has a built-in audio equalizer, connect it to an AUDIO IN jack other than the PHONO jack. Further, if the turntable uses an MC type cartridge, install an audio equalizer compatible with the MC type cartridge between the unit and the turntable, then connect to any AUDIO IN jack other than the PHONO jack.

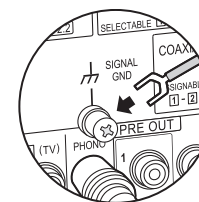

If the turntable has a ground wire, connect it to the SIGNAL GND terminal of this unit.

1 Digital optical cable, 2 Analog audio cable





## Step5: Multi-zone Connection

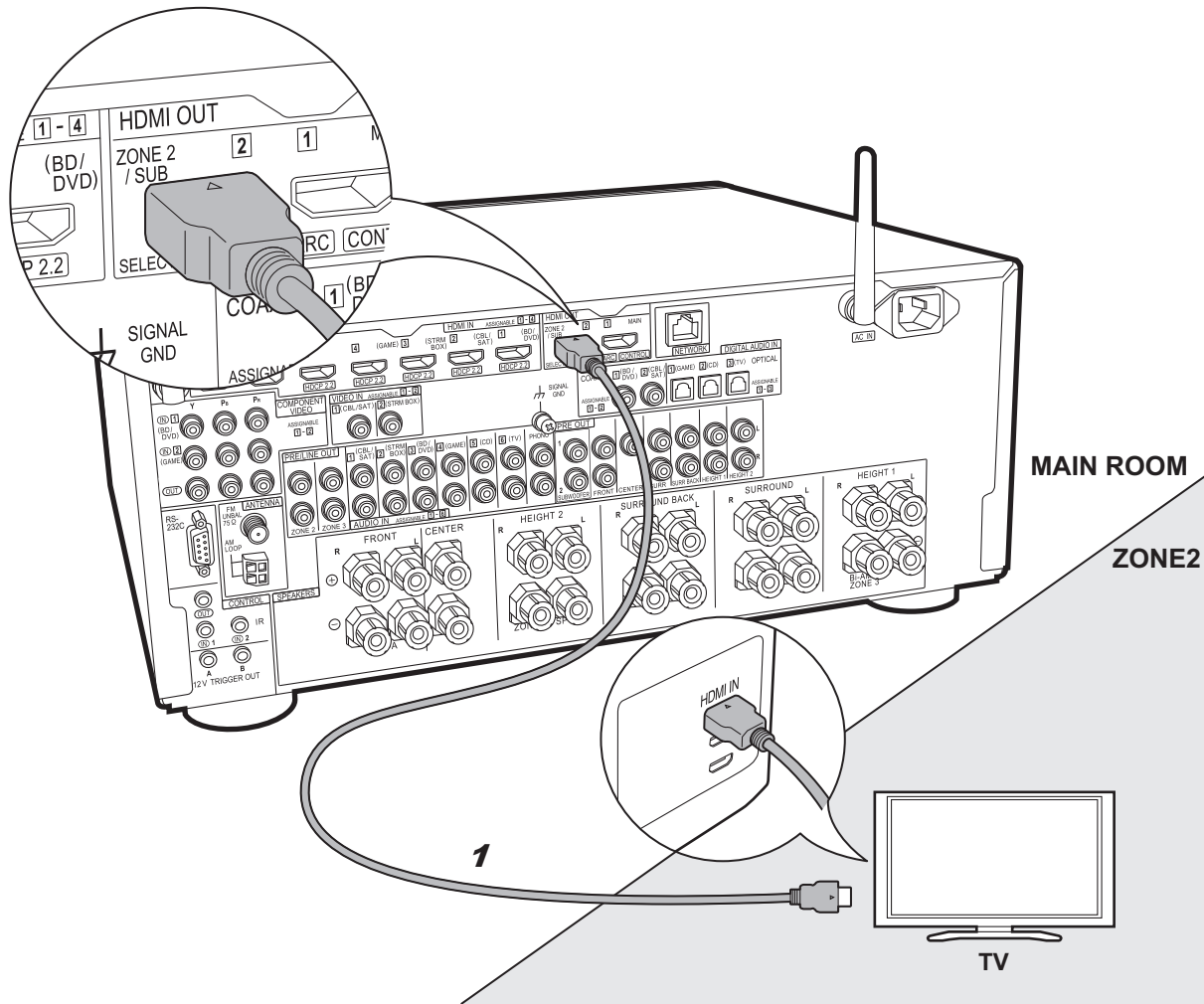

### ✓ ZONE 2 TV

You can enjoy content from a Blu-ray Disc player on a TV equipped with an HDMI input jack in the separate room (ZONE 2) by playing a Blu-ray Disc player in the main room (where this unit is located), or play the content from another AV component. Only the video from devices connected to the HDMI IN1 to IN5 jacks can be played on the TV in the separate room.



#### Setup

- Settings are required in Initial Setup, "4. Multi Zone Setup" (→P23) to enjoy this feature.
- The audio from externally connected AV components can only be played in ZONE 2 when the audio is analog or 2ch PCM audio. It may also be necessary to convert the audio output of the AV component to PCM output.

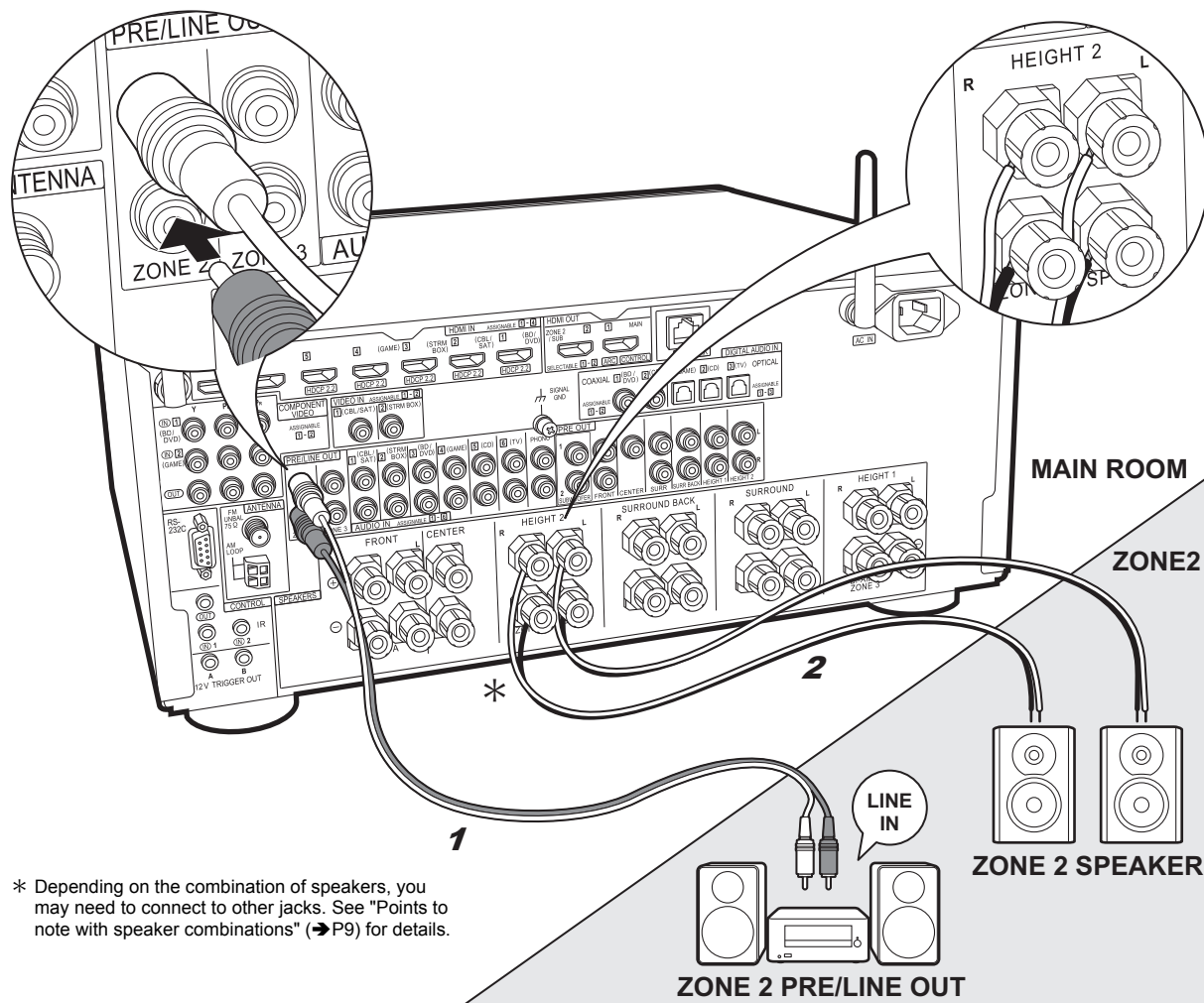

\* Depending on the combination of speakers, you may need to connect to other jacks. See "Points to note with speaker combinations" (→P9) for details.

1 Analog audio cable, 2 Speaker cable

## ✓ ZONE 2 PRE/LINE OUT / ZONE 2 SPEAKER

En

You can enjoy audio in the separate room by, for example, playing a Blu-ray Disc player in the main room (where this unit is located) and listening to internet radio in the separate room (ZONE 2).

### Connections with an AV component

Connect with HDMI IN 1 to 5 if you want to output an external AV component to ZONE 2. If the AV component doesn't have an HDMI jack, connect using a digital optical cable, digital coaxial cable, or analog audio cable.

### ZONE 2 PRE/LINE OUT

It is possible to play 2 ch sources in a separate room while sources with a maximum of 11.1 ch are being played in the main room. Connect the ZONE 2 PRE/LINE OUT jacks of the unit and the LINE IN jacks of the pre-main amplifier or the power amplifier in a separate room with an analog audio cable.

### ZONE 2 SPEAKER

It is possible to connect speakers in a separate room and play 2 ch sources.

- You can play through a maximum of 7.1 channels in the main room during ZONE 2 playback. With Bi-Amping connection or while ZONE 3 speaker connection settings are enabled, no sound is heard from the surround back speakers or height speakers and a maximum of 5.1 channel playback is possible in the main room. Listening modes such as Dolby Atmos cannot be selected.

### Setup

- Settings are required in Initial Setup, "4. Multi Zone Setup" (→P23) to enjoy this feature.
- The audio from externally connected AV components can only be played in ZONE 2 when the audio is analog or 2ch PCM audio. If you have connected to this unit with an HDMI cable or digital optical/coaxial cable, may be necessary to convert the audio output of the AV component to PCM output.

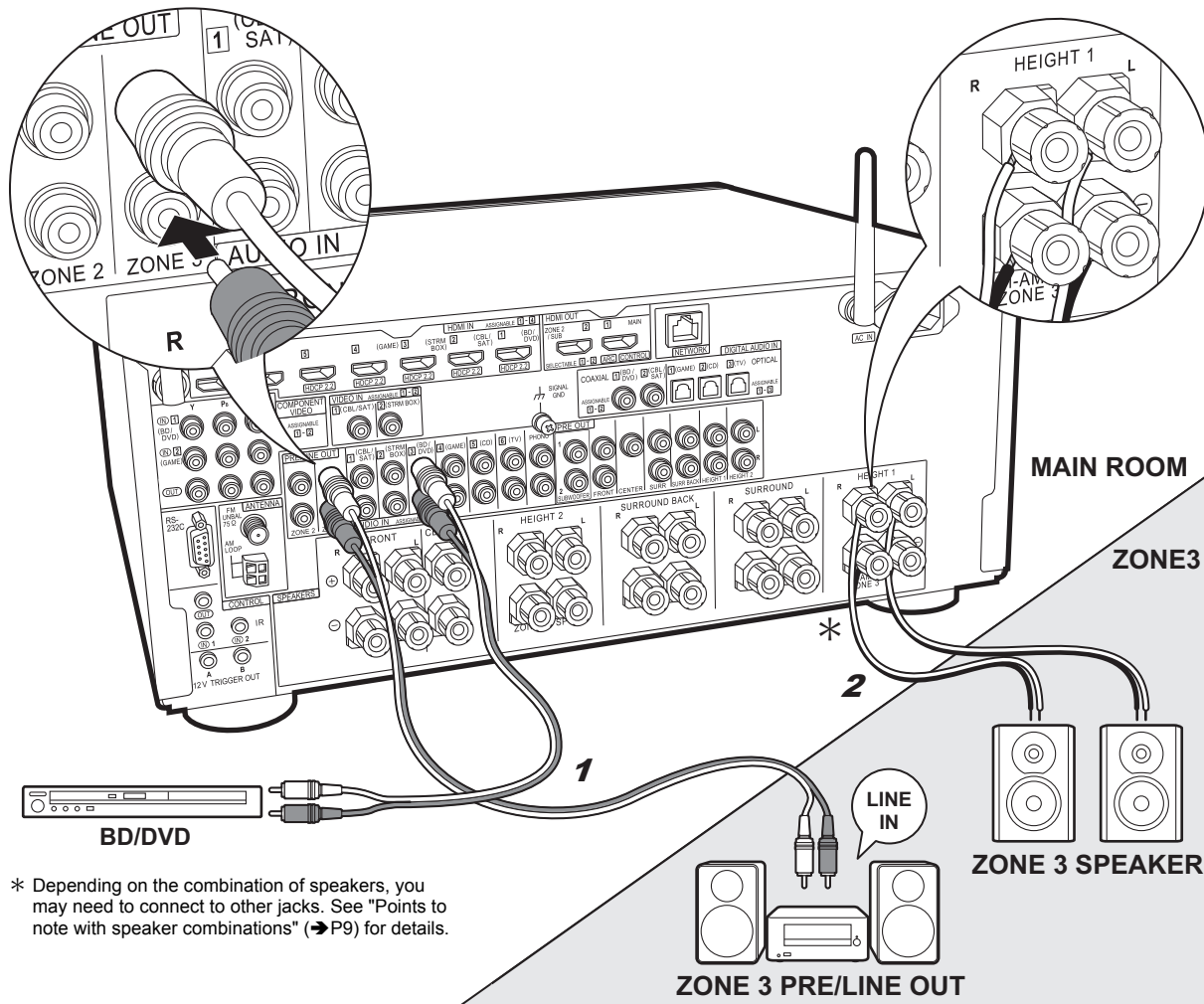

\* Depending on the combination of speakers, you may need to connect to other jacks. See "Points to note with speaker combinations" (→P9) for details.

1 Analog audio cable, 2 Speaker cable

## ✓ ZONE 3 PRE/LINE OUT / ZONE 3 SPEAKER

Along with the main room and ZONE 2, you can also enjoy audio in yet another room (ZONE 3).

### Connections with an AV component

To output the audio of an external AV component to ZONE 3, connect using an analog audio cable. Output to ZONE 3 is not possible when you connect with an HDMI cable or digital optical/coaxial cable.

### ZONE 3 PRE/LINE OUT

It is possible to play 2 ch sources in a separate room while sources with a maximum of 11.1 ch are being played in the main room. Connect the ZONE 3 PRE/LINE OUT jacks of the unit and the LINE IN jacks of the pre-main amplifier or the power amplifier in a separate room with an analog audio cable.

### ZONE 3 SPEAKER

It is possible to connect speakers in a separate room and play 2 ch sources.

- During ZONE 3 playback, no sound is heard from the surround back speakers or the height speakers and a maximum of 5.1 channel playback is possible in the main room. Listening modes such as the Dolby Atmos modes cannot be selected.



### Setup

- Settings are required in Initial Setup, "4. Multi Zone Setup" (→P23) to enjoy this feature.

## Step6: Connect Other Cables

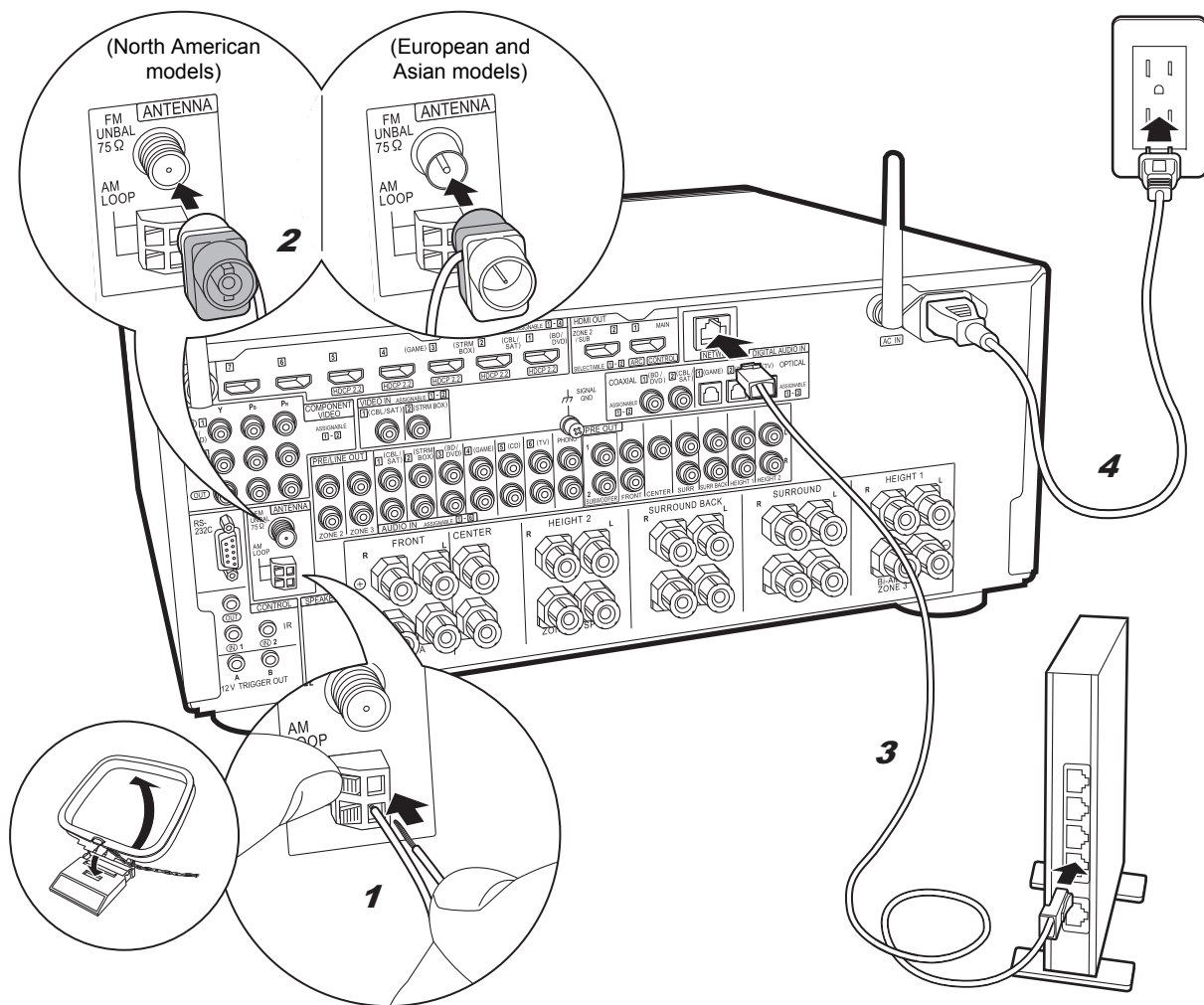

1 AM loop antenna, 2 Indoor FM antenna, 3 Ethernet cable, 4 Power cord

### Antenna Hookup

Move the antenna around while playing the radio to find the position with the best reception. Use a thumb tack or similar to attach the indoor FM antenna to a wall.

### Network Hookup

Connect this unit to the network using wired LAN or Wi-Fi (wireless LAN). You can enjoy network features such as internet radio, Music Server, and AirPlay by connecting the unit to the network.

If you connect by wired LAN, connect with an Ethernet cable to the NETWORK port as shown in the illustration. To connect by Wi-Fi, then after selecting "Wireless" in "3. Network Connection" (➔P23) in Initial Setup, select the desired setting method and follow the onscreen instructions to configure the connection.

### Power Cord Hookup

This unit includes removable power cords. Connect the power cord to the power outlet after completing all other connections. Connect the power cord to AC IN of the unit and then connect to the outlet. Always disconnect the outlet side first when disconnecting the power cord.

You can find the voltage selector switch on the rear panel of multi-voltage models. **Please set it to the correct voltage for your country or region.** Before changing the voltage, disconnect the power cord. Use a medium size screwdriver to change the voltage switch.

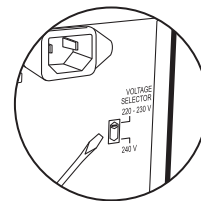

## Step7: Power On & Initial Setup

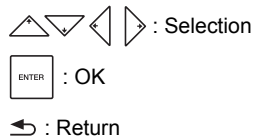
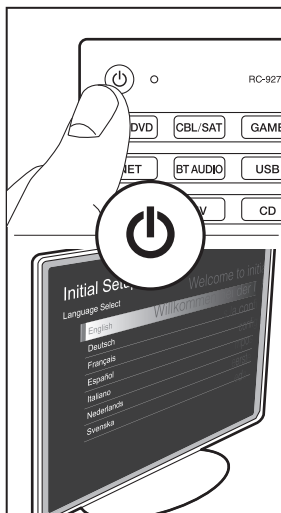
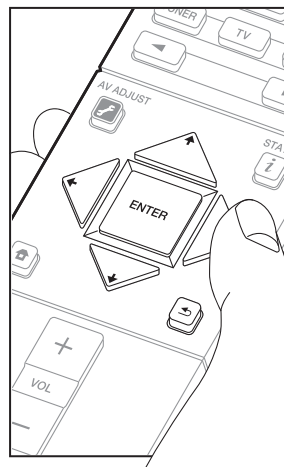
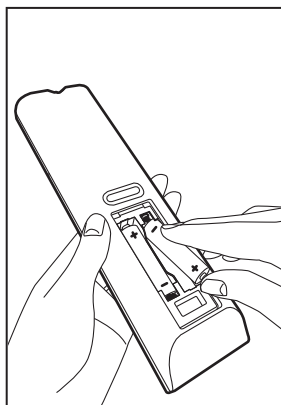
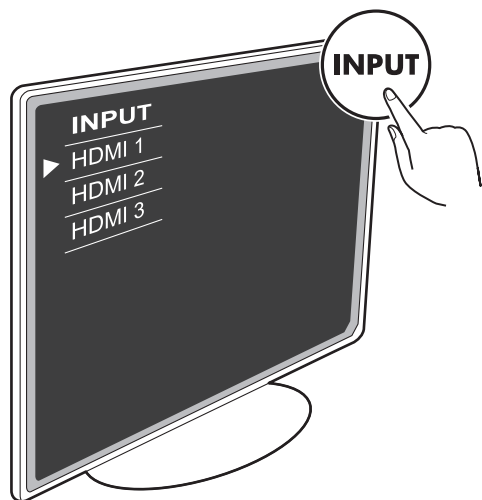

### Initial Setup starts automatically

Switch the input on the TV to that assigned to the unit. When you turn the unit on for the first time, Initial Setup is automatically shown on the TV to enable you to make settings required for startup using simple operations following onscreen guidance.

- If you terminate the procedure on the way or want to change a setting made during Initial Setup, press on the remote controller, select "System Setup" – "Miscellaneous" – "Initial Setup" from Home, and press ENTER.

### 1. Full Auto MCACC

Place the supplied speaker setup microphone in the listening position, measure the test tones emitted by the speakers, then the unit automatically sets the optimum volume level for each speaker, the crossover frequencies, and the distance from the listening position. This also enables correction of distortion caused by the acoustic environment of the room.

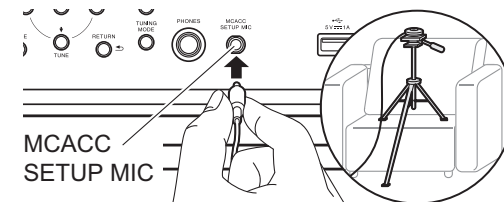

- When putting the speaker setup microphone on a tripod, refer to the illustration when putting it in place.
- Set the subwoofer volume to more than halfway.
- Calibration takes between 3 and 12 minutes to be completed. The speakers emit the test tone at high volume during measurement, so be careful of your surroundings. Keep the room as quiet as possible during measurement.
- If "Reverse Phase" is displayed, check whether you have connected the poles of the speakers (+ / -) in reverse. Even if the connections are correct, "Reverse Phase" may be displayed due to the environment surrounding the speakers, but this will not affect the calibration so you can select "Next".
- If the power of this unit suddenly turns off, the wires in the speaker cables may have touch the rear panel or other wires and tripped the protection circuit. Twist the wires again properly and make sure they do not stick out of the speaker terminals when connecting.

## 2. Source Connection

Check that each input source is connected correctly. Follow the guidance, select the input you want to confirm, start play of the selected player, and confirm that the images appear on the TV and that sound is played.

## 3. Network Connection

Set up Wi-Fi connection with an access point such as a wireless LAN router. There are the following two methods of connecting by Wi-Fi:

**"Scan Networks"**: Search for an access point from this unit. Find out the SSID of the access point beforehand.

**"Use iOS Device (iOS7 or later)"**: Share the iOS device's Wi-Fi settings with this unit.

If you select "Scan Networks", there are a further two choices of connection method. Check the following.

- **"Enter Password"**: Enter the password (or key) of the access point to connect.
- **"Push Button"**: If the access point has an automatic connection button, you can connect without entering a password.
- If the SSID of the access point is not displayed, then in the screen listing the SSIDs, select "Other..." with the → cursor on the remote controller and press ENTER, then follow the onscreen instructions.

### Keyboard input



To switch between upper and lower case, select "A/a" on the screen and press ENTER. To select whether to mask the password with "\*" or display it in plain text, press +Fav on the remote controller. Press CLEAR to delete all the input characters.

- A confirmation screen asking you to agree to the privacy policy is displayed during network setting. Select "Yes" and press ENTER to indicate agreement.

## 4. Multi Zone Setup

Make these settings to enjoy video and audio in a room other than the main room (ZONE 2/ZONE 3).

Select "Using AV Receiver" when connecting speakers in the separate room. Select "with External Preamplifier" when connecting a pre-main amplifier in the separate room. Select "with External Power Amplifier" when connecting a power amplifier.

If you are going to be connecting a TV in the separate room (ZONE 2), then when "Would you be using TV in 2nd room?" is displayed, select "Yes".

## 5. Audio Return Channel

If you have connected a TV that supports ARC, select "Yes". This unit's ARC setting turns on and you can listen to the TV's audio through this unit.

- If you select "Yes", the HDMI CEC function is enabled and power consumption increases during standby.

# HDMI Setup

## HDMI CEC

Make this setting to enable the control feature for devices complying with the CEC standard. This is set to on automatically if you have selected "Yes" in "5. Audio Return Channel" in the Initial Setup.

Press the  button on the remote controller to set "System Setup" – "Hardware" – "HDMI" – "HDMI CEC" to "On" on the TV screen. Also enable the CEC control feature on the CEC device you have connected.

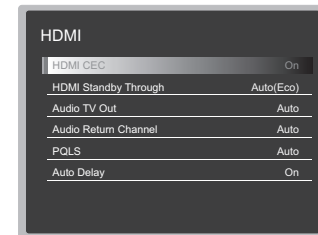

## HDMI Standby Through

Even if this unit is in standby, the input signals from AV components are transmitted to the TV.

- **"Auto" / "Auto (Eco)"**: Select one of these settings when connected AV components comply with the CEC standard. Irrespective of the input selector selected immediately before switching the unit to standby, you can transmit the input signals from AV components to the TV. Select "Auto (Eco)" if the TV is also CEC-compliant. You can reduce power consumption in standby mode.
- **Input selector names for "BD/DVD", etc.:** You can transmit the input signals from the set input selector to the TV. It can be selected when "HDMI CEC" is set to "Off".
- **"Last"**: You can transfer the input signals of the input selector selected immediately prior to the unit being switched to standby. It can be selected when "HDMI CEC" is set to "Off".

To exit the settings, press .

## Basic Playback

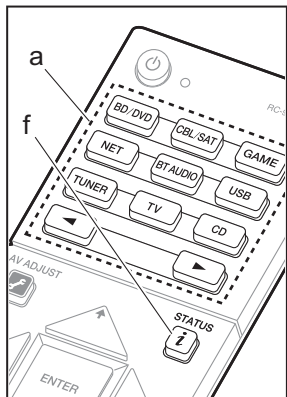

### AV Component Playback

1. Switch the input on the TV to that assigned to the unit.
2. Press the input selector (a) on the remote controller with the same name as the jack to which you connected the player to switch the input.

For example, press BD/DVD to play the player connected to the BD/DVD jack.

- Press TV to listen the TV's sound. For equipment connected to the STRM BOX, AUX, or PHONO jacks, press the ◀▶ buttons to switch input.
- When the CEC link function works, the input switches automatically when you have connected a CEC compliant TV and player to this unit using HDMI connection.

3. Start play on the player.
4. Use VOL+/- (b) to adjust the volume.

### When a TV is connected to the HDMI OUT SUB jack

Press the button on the remote controller to display the AV Adjust, and set "Other" – "HDMI Out" to either "SUB" or "MAIN+SUB".

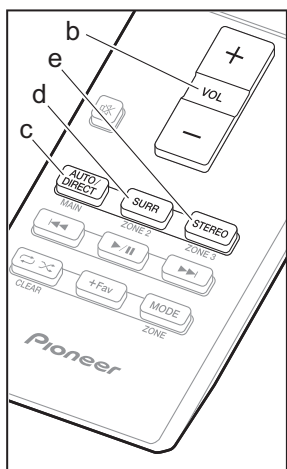

### Listening Mode

This unit is equipped with a variety of listening modes. For details on the listening modes, see the Advanced Manual. This section introduces some of the popular modes.

#### AUTO/DIRECT button (c)

Press repeatedly and the listening modes suited to the input signal are switched between "Auto Surround", "Direct", and "Pure Direct". After selecting one of them, "Auto Surround" (or "Direct" or "Pure Direct") is displayed on the

display of the main unit, then the listening mode selected automatically (Dolby Digital for multi-channel input signals, Stereo for 2 channel input signals, etc.) is displayed.

The "Direct" mode shuts down some processing that can affect sound quality, such as the tone control features, so you can enjoy even better sound quality. The "Pure Direct" mode shuts down even more processes that affects sound quality, so you get a more faithful reproduction of the original sound. In this case, the speaker calibration made with MCACC is disabled.

- Depending on the input signal and speaker configuration, the Dolby Surround and DTS Neural:X modes that expand 2 channel and 5.1 channel input signals to a maximum of 11 channel may be automatically selected.

#### SURR button (d)

You can select a variety of listening modes to suit your taste. There are the Dolby Digital, DTS-HD Master Audio, and Stereo modes that you can choose to suit the input signal, or the Dolby Surround and DTS Neural:X modes that can expand 2 channel and 5.1 channel input signals to a maximum of 11 channel. You can also enjoy original surround modes such as Ext.Stereo and Drama modes.

#### STEREO button (e)

You can select the "Stereo" mode to playback only from the front speakers and subwoofer.

The listening mode last selected for the source is remembered for each of the AUTO/DIRECT, SURR, and STEREO buttons. If content you play is not supported by the listening mode you selected last, the listening mode that is standard for that content is selected automatically.

Press (f) repeatedly to switch the display of the main unit in order of:

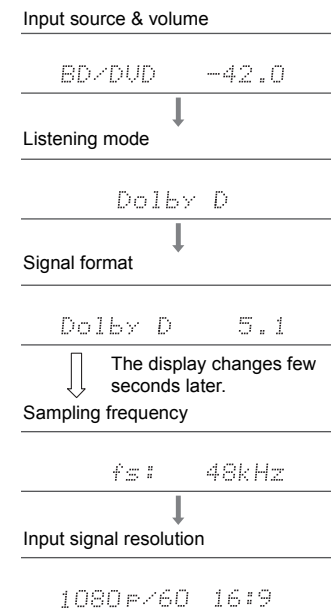



## Network Functions

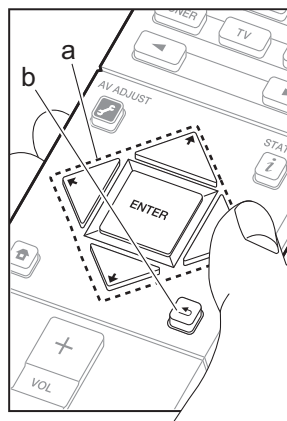
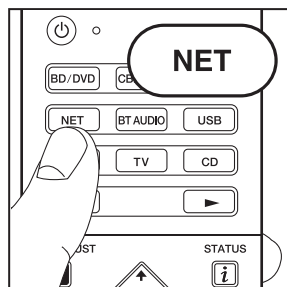

### Network Services

1. Switch the input on the TV to that assigned to the unit.
2. Press NET to display the network service list screen.

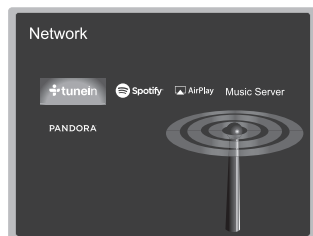

3. Select the item with the cursors of the remote controller and press ENTER to confirm your selection (a). To return to the previous screen, press BACK (b).

### Internet Radio

When this unit is connected to a network, you can listen to TuneIn or other preregistered Internet radio services. After selecting the desired service, follow the on-screen instructions, using the cursors of the remote stations and programs, then press ENTER to play. Play starts when 100% is displayed for buffering.

### Music Server

You can play music files stored on home-network compliant PCs or NAS devices connected to the same network as this unit. Select the server with the cursors, select the desired music file and press ENTER to start playback. Play starts when 100% is displayed for buffering.

- This unit is compatible with Windows Media®

Player 11 or 12 network servers or NAS that are compatible with home network functionality. You may need to make some settings in advance to use Windows Media® Player 11 or 12. Enable media streaming for this player in Windows Media® Player. For details, see the Advanced Manual.



#### Notes:

- Network services become selectable after the network starts up even if they cannot be selected first.
- Functionality may be introduced by firmware updates and service providers may cease services, meaning that some network services and content may become unavailable in the future. Furthermore, available services may vary depending on your area of residence.

### USB

Play music files on a USB storage device. After connecting the USB storage device to the USB port on the front of unit, press USB on the remote controller. Select the desired folder or music file with the cursors of the remote controller and press ENTER to confirm and start playback.

- Operation cannot be guaranteed for all USB storage devices.
- This unit can use USB storage devices that comply with the USB mass storage device class standard. The unit is also compatible with USB storage devices using the FAT16 or FAT32 file system formats.

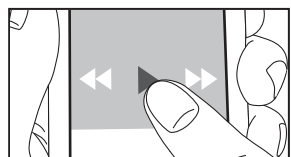
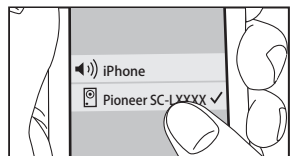
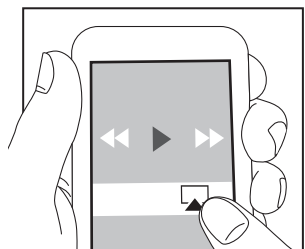
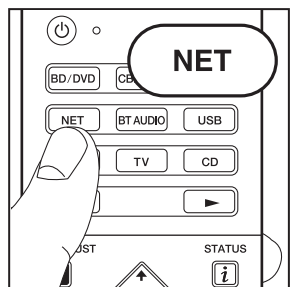

### AirPlay

You can wirelessly enjoy the music files on an iPhone®, iPod touch®, or iPad® connected to the same access point as this unit.

- Update the OS version on your iOS device to the latest version.

1. Connect the iOS device to the access point.
2. Press NET.
3. Tap the AirPlay icon  in the control center of the iOS device and select this unit from the list of devices displayed, and tap "Done".
4. Play the music files on the iOS device.

- The default status is for the Network Standby feature to be on, so when you do steps 3 and 4 above, this unit automatically comes on and input switches to "NET". To reduce the amount of power consumed in standby mode, press the  button on the remote controller, then in the Home displayed set "System Setup" – "Hardware" – "Power Management" – "Network Standby" to "Off".

- Due to the characteristics of AirPlay wireless technology, the sound produced on this unit may slightly be behind the sound played on the AirPlay-enabled device.

You can also play back music files on the computer with iTunes (Ver. 10.2 or later). Before operation, make sure this unit and the PC are connected to the same network, then press NET on this unit. Next, click the AirPlay icon  in iTunes, select this unit from the list of devices displayed, and start play of a music file.

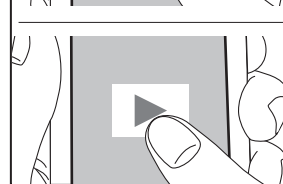
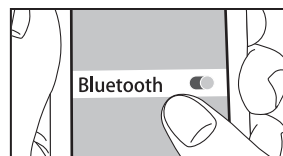
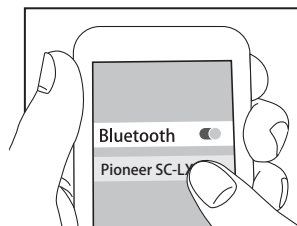
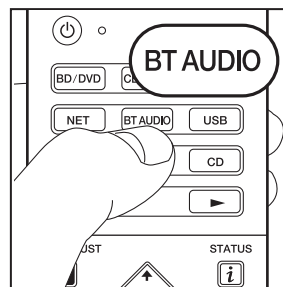

### BLUETOOTH® Playback

#### Pairing

1. When you press BT AUDIO on the remote controller, "Now Pairing..." is displayed on this unit's display, and the pairing mode is enabled.

Now Pairing...

2. Enable (turn on) the BLUETOOTH function of the BLUETOOTH enabled device, then select this unit from amongst the devices displayed.
  - If a password is requested, enter "0000".
  - To connect another BLUETOOTH enabled device, press and hold BT AUDIO until "Now Pairing..." is displayed, then perform step 2 above. This unit can store the data of up to 8 paired devices.
  - The coverage area is 48 feet (15 meters). Note that connection is not always guaranteed with all BLUETOOTH enabled devices.

#### Playing Back

1. When the unit is on, connect the BLUETOOTH enabled device.
2. The input selector of this unit will be automatically switched to "BT AUDIO".
3. Play music. Increase the volume of the BLUETOOTH enabled device to an appropriate level.
  - Due to the characteristics of BLUETOOTH wireless technology, the sound produced on this unit may slightly be behind the sound played on the BLUETOOTH enabled device.

## Others

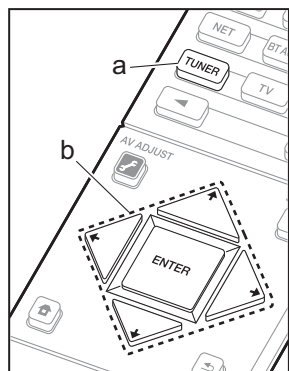

### Listening To the Radio

1. Press TUNER (a) on the remote controller repeatedly to select either "AM" or "FM" on the display.
2. Press MODE (c) on the remote controller, so that the "TunMode: Auto" is displayed on the display.
3. When you press the  $\uparrow / \downarrow$  cursor (b) buttons on the remote controller, automatic tuning starts, and searching stops when a station is found. When tuned into a radio station, the "TUNED" indicator on the display lights.

You can preset up to 40 stations.

1. Tune into the AM/FM radio station you want to register.
2. Press +Fav (d) on the remote controller so that the preset number on the display flashes.
3. While the preset number is flashing (about 8 seconds), repeatedly press the  $\leftarrow / \rightarrow$  cursor (b) buttons on the remote controller to select a number between 1 and 40.
4. Press +Fav (d) again on the remote controller to register the station. When registered, the preset number stops flashing. To select a preset radio station, press the  $\leftarrow / \rightarrow$  cursor (b) buttons on the remote controller.
  - To delete a preset station, press the  $\leftarrow / \rightarrow$  cursor (b) buttons on the remote controller to select the preset number you want to delete, press +Fav (d) on the remote controller and then press CLEAR (e) while the preset number is flashing. When deleted, the number on the display goes off.

### Frequency step setting

Press the  $\uparrow$  button on the remote controller to select "System Setup" – "Miscellaneous" – "Tuner" – "AM/FM Frequency Step" or "AM Frequency Step" and select the frequency step for your area. Note that when this setting is changed, all radio presets are deleted.

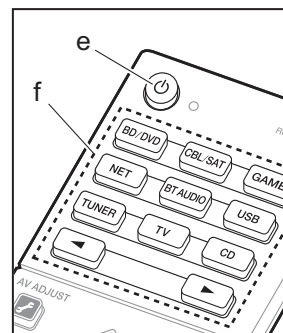
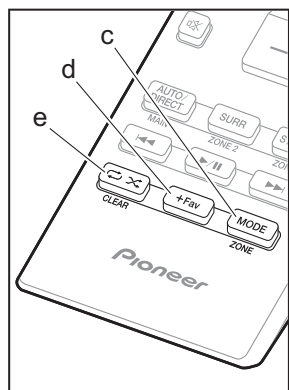

### Multi-zone

#### Play

1. Switch the remote controller to the mode for controlling ZONE 2 or ZONE 3.
  - To switch to the mode for controlling ZONE 2, while holding down MODE (a) on the remote controller, press ZONE 2 (b) for 3 or more seconds until the remote indicator blinks twice.
  - To switch to the mode for controlling ZONE 3, while holding down MODE (a) on the remote controller, press ZONE 3 (c) for 3 or more seconds until the remote indicator blinks three times.

**i** To return the remote controller to main room control mode: While holding down MODE (a) on the remote controller, press MAIN (d) for 3 seconds or more until the remote indicator flashes once.

2. Point the remote controller at the main unit and press  $\text{⏻}$  (e). "Z2" or "Z3" lights on the main unit display.



3. Press the input selector button (f) of the input to be played in the separate room. On the main unit, after pressing ZONE CONTROL several times to display either "Z2" or "Z3" in the display, within 8 seconds turn the INPUT SELECTOR dial to select the input to be played in the separate room.
  - You can only select the same inputs for the main room and separate room with the "NET" or "BT AUDIO", or "USB" input selector. If you have "NET" selected in the main room and then select "USB" in the separate room, the main room also switches to "USB". You cannot select different stations for the main room and separate room with the AM/FM radio.
  - DSD and Dolby TrueHD audio signals are not output to ZONE 2/ZONE 3 when selected with the "NET",

"USB" input selector.

4. To adjust the volume on the power amplifier in the separate room or the ZONE speaker, adjust with VOL+/- on the remote controller. To control on the main unit, press ZONE CONTROL several times to display either "Z2" or "Z3" in the display, and within 8 seconds, adjust with the MASTER VOLUME dial.
  - The information for a connected device can be displayed on the TV screen in a separate room. Press the  button while the remote controller is in the mode for controlling ZONE 2.
  - Power consumption in standby mode increases when the multi-zone function is being used.

#### To turn off the function

Press  while in the mode for controlling ZONE 2 or ZONE 3 on the remote controller.

#### Playing in ZONE 2 or ZONE 3 only

If you turn the unit to standby during multi-zone playback, the Z2 or Z3 indicator is dimmed and the playback mode is switched to playback in a separate room only. Setting ZONE 2/ZONE 3 to on while this unit is in standby will also switch the playback mode to the same setting.

#### MULTI-ZONE MUSIC

If you press MULTI-ZONE MUSIC while playback is being performed in the main room, the MULTI-ZONE MUSIC is turned on, "Z2" and "Z3" on the display light at the same time and the playback sources of all the rooms are switched to the same source at once.

- The sources that can be played in ZONE 2 can be played in all rooms.
- This function cannot be used if headphones are connected or audio is output from the speakers of the TV.



#### Settings

Settings are required in Initial Setup, "4. Multi Zone Setup" (→P23) to use the multi-zone feature. When checking the setting content, refer to the following, press  on the remote controller, and check in "System Setup" in the

Home that is displayed.

- When you have connected a TV in the separate room with an HDMI cable, have you selected "Use" in "Input/Output Assign" - "TV Out/OSD" - "Zone2 HDMI"?
- When you are playing the audio from an AV component with an HDMI cable in the separate room, have you selected "Use" in "Input/Output Assign" - "TV Out/OSD" - "Zone2 HDMI"?
- When you have connected speakers in a separate room with speaker cable, have you selected "Zone 2" or "Zone 2/Zone 3" in "Speaker" - "Configuration" - "Zone Speaker"?
- When you have connected a power amplifier in a separate room with an analog audio cable and you want to control the volume with this unit, have you selected "Variable" in "Multi Zone" - "Zone 2" or "Zone 3" - "Output Level"?

## AV Adjust

By pressing  on the remote controller during play, you can adjust frequently used settings, such as the switching the speakers and adjusting sound quality, using on-screen menus. Select the item with the cursors of the remote controller and press ENTER to confirm your selection. To return to the previous screen, press . Note that there is no display on the TV screen when the input selector is "CD", "TV", "PHONO", "FM", or "AM", so follow the main unit's display while doing the operations.

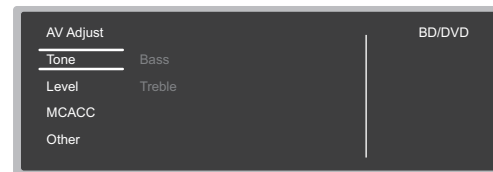



**"Tone"**: It is possible to enhance or moderate the bass and treble of front speakers.

**"Other"**: Enables you to make a variety of settings.

- **"Sound Delay"**: If the video is behind the audio, you can delay the audio to offset the gap.
- **"Sound Retriever"**: Improve the quality of compressed audio.
- **"Speakers"**: You can switch the output for speakers A/B.
- **"HDMI Out"**: Allows you to select the HDMI OUT jack to output video signals from "MAIN", "SUB", and "MAIN+SUB".

## Home

When you press  on the remote controller, the Home is displayed and you can make settings in the various menus. Select the item with the cursors of the remote controller and press ENTER to confirm your selection. To return to the previous screen, press .

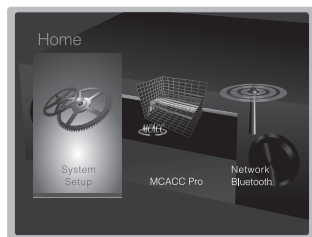

**"System Setup"**: Advanced settings to provide you with an even better experience.

**"MCACC Pro"**: Setup the speakers automatically or make desired changes to the equalizer.

**"Network/Bluetooth"**: Make Wi-Fi connection settings or settings related to BLUETOOTH.

## When the unit is operating erratically



### Try restarting the unit

Restarting the unit may help it operate more smoothly. To restart the unit, turn it to standby, and then press  STANDBY/ON on the main unit for at least 5 seconds. (The unit's settings will be maintained.) If there is no improvement even after the unit is restarted, try disconnecting and reconnecting the power cords of the unit and connected equipment.

### Resetting the unit (this resets the unit settings to the default)

If restarting the unit doesn't fix the problem, resetting the unit to the status at the time of shipment may solve the problem. If you reset the unit status, your preferences will be reset to the defaults. Note them down before the operation below.

1. While holding down AUTO/DIRECT on the main unit, press  STANDBY/ON on the main unit.
2. "Clear" appears on the display and the unit returns to standby. Do not unplug the power cord until "Clear" disappears from the display.

To reset the remote controller, while holding down MODE, press   until the remote indicator flash twice (about 3 seconds).

## When the subwoofer produces no sound

If the setting of the front speakers is "Large" and during 2ch input such as from the TV or music, the low range elements will be output from the front speakers rather than from the subwoofer. If you would rather output from the subwoofer, make one of the following settings.

1. Set the front speakers to "Small".

The low range elements will be output from the subwoofer rather than the front speakers. We do not recommend changing this if your front speakers have good low range reproduction capabilities.

2. Change "Double Bass" to "On".

The low range elements will be output from both the front speakers and the subwoofer. This may mean that there is too much bass. Do not change if this happens, or choose option 1.

Refer to "System Setup" – "Crossover" in the Advanced Manual for details.

## Front Panel

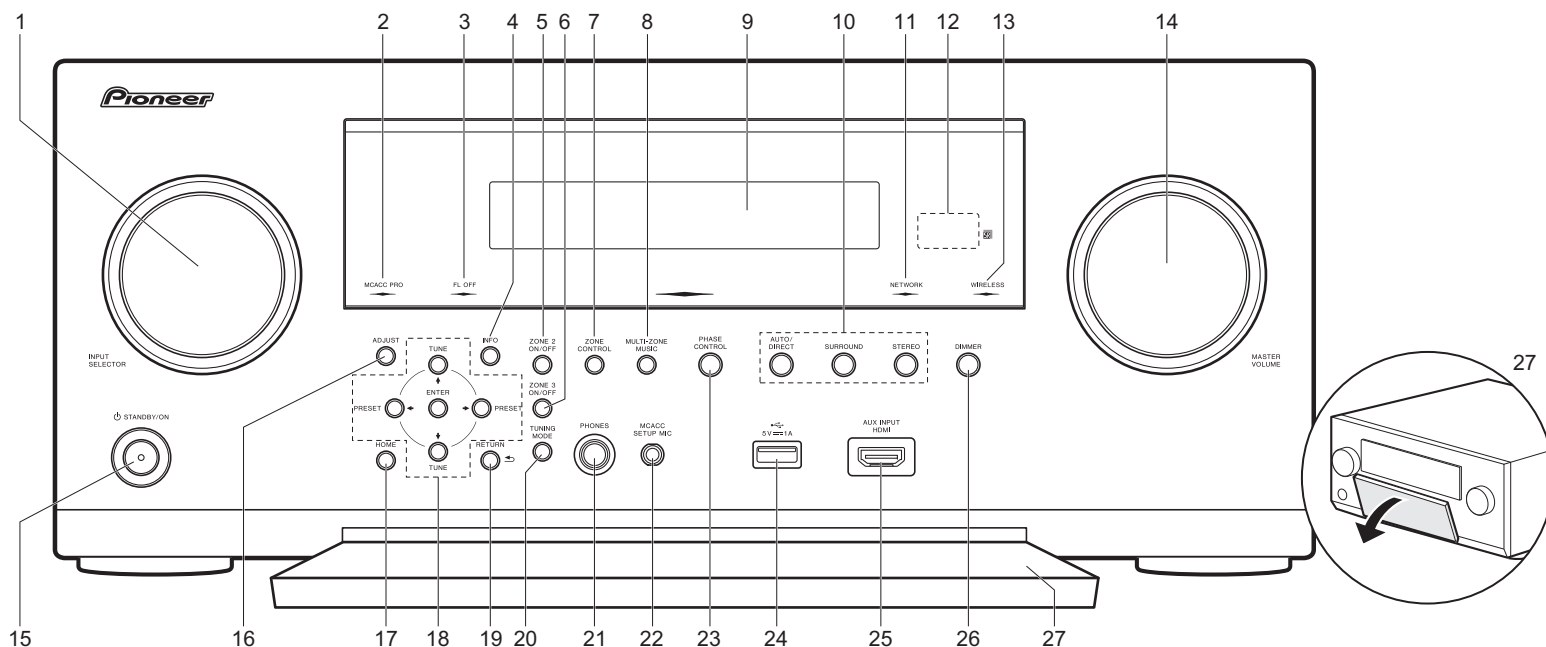

1. INPUT SELECTOR dial: Switch the input to be played.
2. MCACC PRO indicator: This lights when you have enabled the speaker calibration made with MCACC.
3. FL OFF indicator: This lights when you have pressed DIMMER repeatedly to turn the display off.
4. INFO button: Switches the information on the display.
5. ZONE 2 ON/OFF button: Turn ZONE 2 on or off.
6. ZONE 3 ON/OFF button: Turn ZONE 3 on or off.
7. ZONE CONTROL button (→P27)
8. MULTI-ZONE MUSIC button (→P28)
9. Display (→P33)
10. Listening mode button (→P24)
11. NETWORK indicator: When the power of the unit is on, this lights when "NET" is selected with the input selector and the unit is connected to the network. If the unit is in

- standby mode, this lights when functions such as HDMI CEC and network standby are enabled. It does not light when ZONE 2/ZONE 3 is on, however.
12. Remote control sensor
13. WIRELESS indicator: Lights when the unit is connected to the wireless network.
14. MASTER VOLUME dial
15. STANDBY/ON button
16. ADJUST button (AV Adjust) (→P28)
17. HOME button (→P29)
18. Cursor buttons (TUNE  $\uparrow\downarrow$  / PRESET  $\leftarrow\rightarrow$ ) and ENTER button: Select the item with the cursors and press ENTER to confirm your selection. When using the TUNER, select the frequency with TUNE  $\uparrow\downarrow$ , or select preset stations with PRESET  $\leftarrow\rightarrow$ .
19. RETURN button: Returns the display to the previous state.
20. TUNING MODE button: Switches the tuning mode.
21. PHONES jack: Stereo headphones with a standard plug (1/4 inch or  $\phi 6.3$  mm) are connected.
22. MCACC SETUP MIC jack (→P22)
23. PHASE CONTROL button: This turns on or off the Phase Control that corrects phase disturbance in the low range to enhance the bass.
24. USB port: A USB storage device is connected so that music files stored in it can be played. You can also supply power (maximum 5V/1A) to USB devices with a USB cable.
25. AUX INPUT HDMI jack (→P14)
26. DIMMER button: You can adjust the brightness of the display in four steps.
27. Front flap

## Rear Panel

SC-LX801

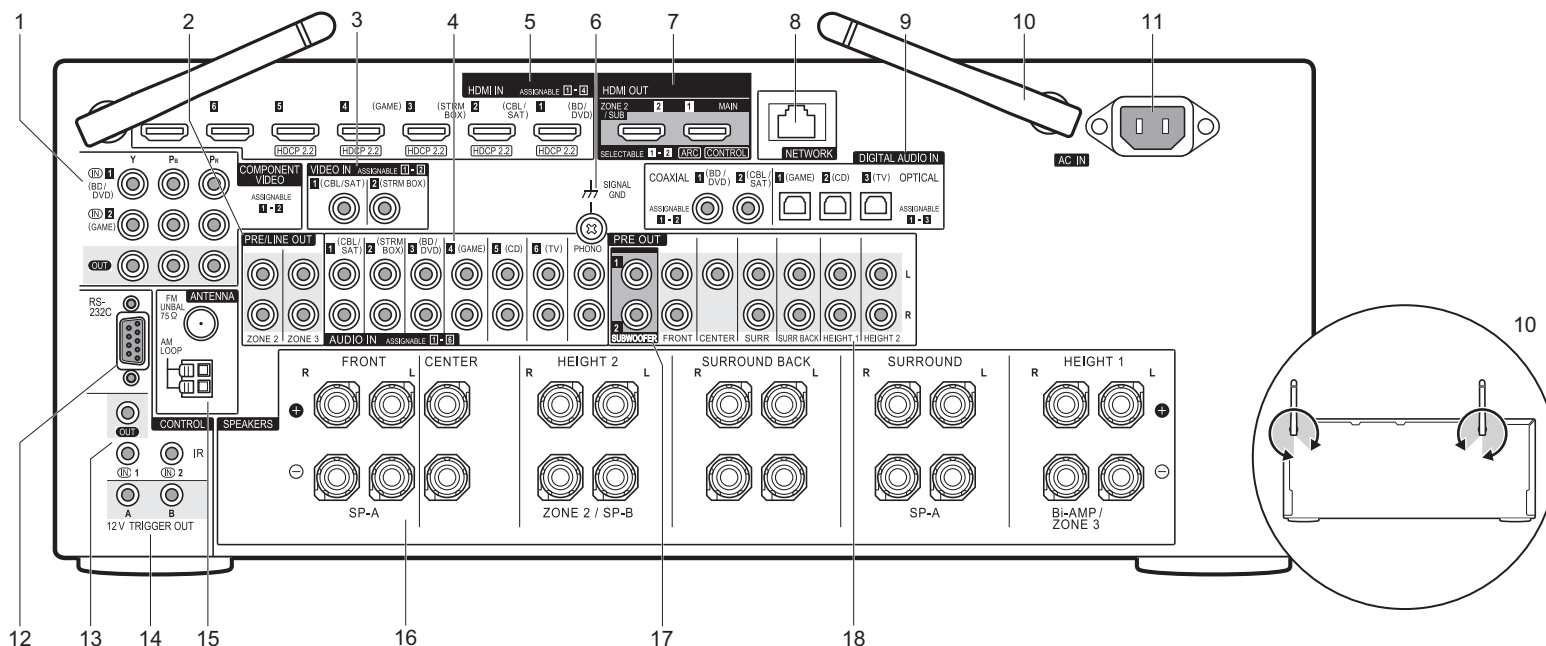

1. COMPONENT VIDEO IN/OUT jacks: Transfer the video signals of an AV component with a component video cable.
2. ZONE 2/ZONE 3 PRE/LINE OUT jacks: Output audio signals with an analog audio cable to a pre-main amplifier or a power amplifier in a separate room (ZONE 2/ZONE 3). (→P19, 20)
3. VIDEO IN jacks: Input the video signals from AV components with an analog video cable.
4. AUDIO IN jacks: Input the audio signal from AV components with an analog audio cable.
5. HDMI IN jacks: Transmit video signals and audio signals with a HDMI cable connected to an AV component.
6. SIGNAL GND terminal: The ground wire of the turntable is connected.

7. HDMI OUT jacks: Transmit video signals and audio signals with a HDMI cable connected to a monitor such as a TV or projector.
8. NETWORK port: Connect to the network with an Ethernet cable.
9. DIGITAL AUDIO IN OPTICAL/COAXIAL jacks: Input the digital audio signals from TV or AV components with a digital optical cable or digital coaxial cable.
10. Wireless antenna: Used upright for Wi-Fi connection or when using a BLUETOOTH enabled device. The diagram shows the movable range for the wireless antenna. Do not try to force it beyond this range otherwise you may break it.
11. AC IN: The supplied power cord is connected.
12. RS-232C port: For connection to the home control system.

13. IR IN/OUT port: Allows you to connect a multiroom remote control kit.
14. 12V TRIGGER OUT A/B jacks: Allows you to connect a device with 12V trigger input jack to enable link operation between the device and the unit.
15. ANTENNA AM LOOP/FM UNBAL 75Ω terminal: The supplied antennas are connected.
16. SPEAKERS terminals: Connect speakers with speaker cables. (North American models are compatible with banana plugs.)
17. SUBWOOFER PRE OUT jacks: Connect a powered subwoofer with a subwoofer cable. Up to two powered subwoofers can be connected. You can set the volume levels of the 2 powered subwoofers to different levels.
18. PRE OUT jacks: Connect a power amplifier.

## SC-LX701

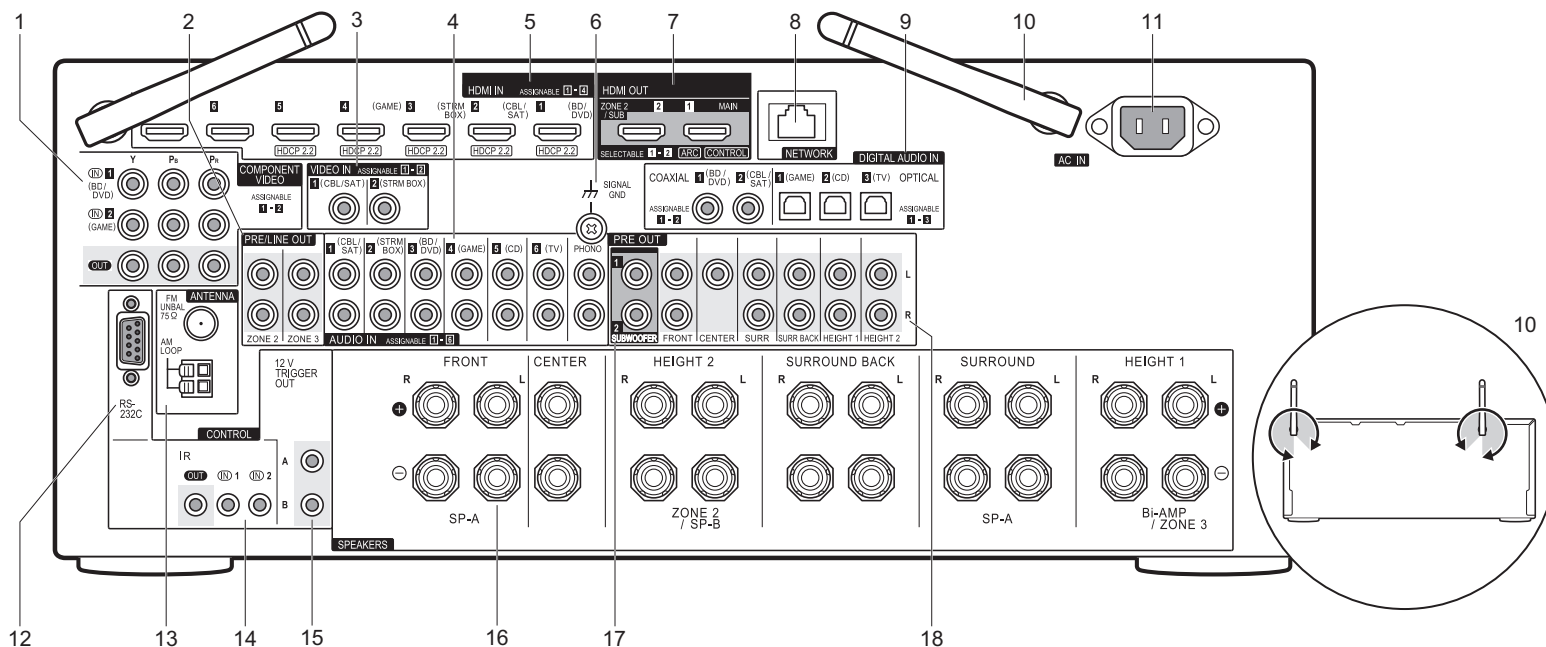

1. COMPONENT VIDEO IN/OUT jacks: Transfer the video signals of an AV component with a component video cable.
2. ZONE 2/ZONE 3 PRE/LINE OUT jacks: Output audio signals with an analog audio cable to a pre-main amplifier or a power amplifier in a separate room (ZONE 2/ZONE 3). (➔P19, 20)
3. VIDEO IN jacks: Input the video signals from AV components with an analog video cable.
4. AUDIO IN jacks: Input the audio signal from AV components with an analog audio cable.
5. HDMI IN jacks: Transmit video signals and audio signals with a HDMI cable connected to an AV component.
6. SIGNAL GND terminal: The ground wire of the turntable is connected.

7. HDMI OUT jacks: Transmit video signals and audio signals with a HDMI cable connected to a monitor such as a TV or projector.
8. NETWORK port: Connect to the network with an Ethernet cable.
9. DIGITAL AUDIO IN OPTICAL/COAXIAL jacks: Input the digital audio signals from TV or AV components with a digital optical cable or digital coaxial cable.
10. Wireless antenna: Used upright for Wi-Fi connection or when using a BLUETOOTH enabled device. The diagram shows the movable range for the wireless antenna. Do not try to force it beyond this range otherwise you may break it.
11. AC IN: The supplied power cord is connected.
12. RS-232C port: For connection to the home control system.

13. ANTENNA AM LOOP/FM UNBAL 75Ω terminal: The supplied antennas are connected.
14. IR IN/OUT port: Allows you to connect a multiroom remote control kit.
15. 12V TRIGGER OUT A/B jacks: Allows you to connect a device with 12V trigger input jack to enable link operation between the device and the unit.
16. SPEAKERS terminals: Connect speakers with speaker cables. (North American models are compatible with banana plugs.)
17. SUBWOOFER PRE OUT jacks: Connect a powered subwoofer with a subwoofer cable. Up to two powered subwoofers can be connected. You can set the volume levels of the 2 powered subwoofers to different levels.
18. PRE OUT jacks: Connect a power amplifier.



## Remote Controller

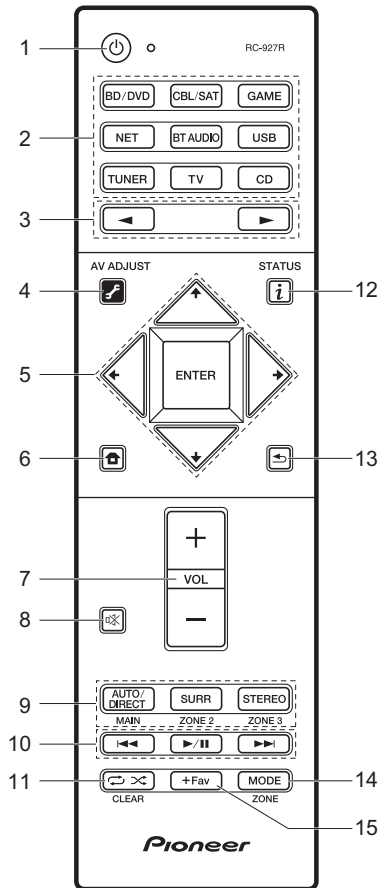

1. button: Turns the unit on or into standby mode.
2. Input selector buttons: Select the input to be played. Use the buttons in 3 to select "STRM BOX", "AUX", or "PHONO".
3. buttons: Input source played switches each time you press one of these buttons.
4. (AV ADJUST) button: You can perform common settings on the TV screen. (→P28)
5. Cursor buttons and ENTER button: Select the item with the cursors and press ENTER to confirm your selection.
6. button: Displays the Home. (→P29)
7. Volume buttons: Allows you to adjust the volume. This button also cancels the muting.
8. button: Temporarily mutes audio. Press again to cancel muting.
9. LISTENING MODE buttons: Allows you to select the listening mode. (→P24)  
MAIN/ZONE 2/ZONE 3 buttons: Controls the multi-zone function. (→P27)
10. Play buttons: You can start play of the Music Server or USB.
11. button: You can start repeat or random play of the Music Server or USB.  
CLEAR button: Deletes all characters you have entered when entering text on the TV screen.
12. (STATUS) button: Switches the information on the display.
13. button: Returns the display to the previous state.
14. MODE button: Switches tuning to an AM/FM station between automatic tuning and manual tuning.
15. +Fav button: Used to register AM/FM radio stations.

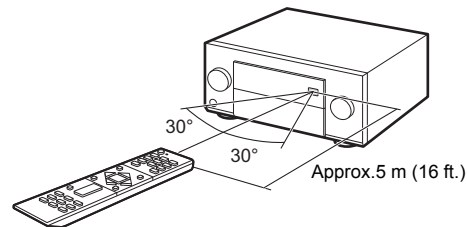

## Display

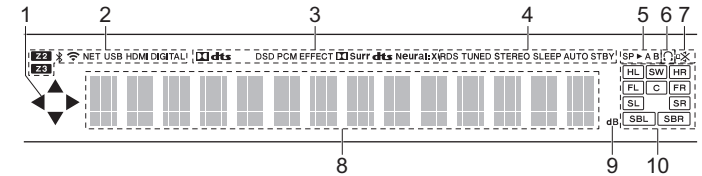

1. Lights when operating the "NET", "USB" input selector indicating remote controller cursor operations are possible in screens showing list of tracks, for example.
2. Lights in the following conditions.  
Z2/Z3: When ZONE 2/ZONE 3 is on.  
: When connected by BLUETOOTH.  
: When connected by Wi-Fi.  
NET: When "NET" is selected with the input selector and the unit is connected to the network. It will flash if the connection to the network is not correct.  
USB: When "USB" is selected with the input selector and the unit is connected by USB and the USB device is selected. Flashes if the USB is not properly connected.  
HDMI: When HDMI signals are input and the HDMI input is selected.  
DIGITAL: When digital signals are input and the digital input is selected.
3. Lights according to the type of input digital audio signals and the listening mode.
4. Lights in the following conditions.  
RDS (European and Asian models): Receiving RDS broadcasting.  
TUNED: Receiving AM/FM radio.  
STEREO: Receiving FM stereo.  
SLEEP: When the sleep timer is set.  
AUTO STBY: When Auto Standby function is enabled.
5. The currently selected speaker system lights.
6. Lights when headphones are connected.
7. Flashes when muting is on.
8. Displays various information of the input signals. Characters that cannot be displayed on this unit are replaced with asterisks (\*).
9. Lights when adjusting the volume.
10. Speaker/Channel display: Displays the output channel that corresponds to the selected listening mode.

## License and Trademark Information

### DOLBY ATMOS

Manufactured under license from Dolby Laboratories. Dolby, Dolby Atmos, Dolby Surround and the double-D symbol are trademarks of Dolby Laboratories.



For DTS patents, see <http://patents.dts.com>. Manufactured under license from DTS, Inc. DTS, the Symbol, DTS in combination with the Symbol, the DTS-HD logo, and DTS-HD Master Audio are registered trademarks or trademarks of DTS, Inc. in the United States and/or other countries. © DTS, Inc. All Rights Reserved.



The terms HDMI and HDMI High-Definition Multimedia Interface, and the HDMI Logo are trademarks or registered trademarks of HDMI Licensing LLC in the United States and other countries.



The Wi-Fi CERTIFIED Logo is a certification mark of Wi-Fi Alliance®.



AirPlay, iPad, iPhone, and iPod touch are trademarks of Apple Inc., registered in the U.S. and other countries.

iPad Air and iPad mini are trademarks of Apple Inc.

"Made for iPod", "Made for iPhone" and "Made for iPad" mean that an electronic accessory has been designed to connect specifically to iPod, iPhone, or iPad, respectively, and has been certified by the developer to meet Apple performance standards. Apple is not responsible for the operation of this device or its compliance with safety and regulatory standards.

Please note that the use of this accessory with iPod, iPhone or iPad may affect wireless performance.

AirPlay works with iPhone, iPad, and iPod touch with iOS 4.3.3 or later, Mac with OS X Mountain Lion or later, and PC with iTunes 10.2.2 or later.

Apple, Apple TV and Safari are trademarks of Apple Inc., registered in the U.S. and other countries.



The Bluetooth® word mark and logos are registered trademarks owned by the Bluetooth SIG, Inc.

### PANDORA®

PANDORA, the PANDORA logo, and the Pandora trade dress are trademarks or registered trademarks of Pandora Media, Inc. Used with permission.



Google Cast and the Google Cast badge are trademarks of Google inc.



This Mark Certifies that this product is compliant with the BLACKFIRE ALLIANCE Standard. Please refer to [WWW.BLACKFIREALLIANCE.COM](http://WWW.BLACKFIREALLIANCE.COM) for more information. BLACKFIRE™ is a Registered Trademark (No. 85,900,599) of BLACKFIRE RESEARCH CORP. All rights reserved.



FireConnect™ is technology powered by BlackFire Research.



The product with this logo is conformed to Hi-Res Audio standard defined by Japan Audio Society. This logo is used under license from Japan Audio Society.

This product is protected by certain intellectual property rights of Microsoft. Use or distribution of such technology outside of this product is prohibited without a license from Microsoft.

Windows and the Windows logo are trademarks of the Microsoft group of companies.

QR Code is a registered trademark of DENSO WAVE INCORPORATED.

"x.v.Color" and "x.v.Color" logo are trademarks of Sony Corporation.

DSD and the Direct Stream Digital logo are trademarks of Sony Corporation.

MPEG Layer-3 audio coding technology licensed from Fraunhofer IIS and Thomson.

"All other trademarks are the property of their respective owners."

"Toutes les autres marques commerciales sont la propriété de leurs détenteurs respectifs."

"El resto de marcas comerciales son propiedad de sus respectivos propietarios."

"Tutti gli altri marchi di fabbrica sono di proprietà dei rispettivi proprietari."

"Alle anderen Warenzeichen sind das Eigentum ihrer jeweiligen Eigentümer."

"Alle andere handelsmerken zijn eigendom van de desbetreffende rechthebbenden."

"Все товарные знаки являются собственностью соответствующих владельцев."

## DISCLAIMER

---

Through this device you are able to link to other services or websites which are not under the control of any company which has designed, manufactured or distributed/have distributed this device, and its affiliates (collectively, "Company"). We have no control over the nature, content and availability of those services. The inclusion of any links does not necessarily imply a recommendation or endorse the views expressed within them.

All information, content and services available through this device belong to third parties and are protected by copyright, patent, trademark and/or other intellectual property laws of applicable countries.

The information, content and services provided through this device are for your personal, noncommercial use only. Any information, content or services may not be used in any manner other than previously approved by the appropriate content owner or service provider.

You may not modify, copy, republish, translate, exploit, create derivative works, upload, post, transmit, sell or distribute in any manner any information, content or services available through this device, unless expressly permitted by the appropriate copyright, patent, trademark and/or other intellectual property owner, including, without limitation, content owner or service provider.

THE CONTENT AND SERVICES AVAILABLE THROUGH THIS DEVICE ARE PROVIDED "AS IS".

COMPANY DOES NOT WARRANT INFORMATION, CONTENT OR SERVICES SO PROVIDED, EITHER EXPRESSLY OR IMPLIEDLY, FOR ANY PURPOSE.

COMPANY EXPRESSLY DISCLAIMS ANY WARRANTIES, EXPRESS OR IMPLIED, INCLUDING BUT NOT LIMITED TO, WARRANTIES OF TITLE, NON-INFRINGEMENT, MERCHANTABILITY OR FITNESS FOR A PARTICULAR PURPOSE.

Company makes no representation or warranty of any kind, express or implied, about the completeness, accuracy, validity, legality, reliability, suitability or availability with respect to the information, content or services available through this device. Company shall not be liable, whether in contract or tort, including negligence and strict liability, for any direct, indirect, special, incidental or consequential damages or any other damages arising out of, or in connection with, any information contained in, or as a result of the use of any content or service by you or any third party, even if Company has been advised of the possibility of such damages, nor shall Company be liable for any third party claims against users of this device or any third party.

In no event shall Company be responsible nor liable for, without limiting the generality of the foregoing, any interruption or suspension of any information, content or service available through this device. Company is neither responsible nor liable for customer service related to the information, content and services available through this device. Any question or request for service relating to the information, content or services should be made directly to the appropriate content owners and services providers.



# Mode d'Emploi Base

**SC-LX801**  
**SC-LX701**  
**AMPLIFICATEUR AV**

Fr

## Raccordement

Étape 1 : Disposition d'enceinte .....	3
Étape 2 : Raccordez les enceintes .....	10
Étape 3 : Raccordez le téléviseur .....	12
Étape 4 : Raccordez les appareils AV .....	14
Étape 5 : Raccordement multizone .....	18
Étape 6 : Raccordement d'autres câbles .....	21

## Configuration

Étape 7 : Mise sous tension & Configuration initiale .....	22
Configuration HDMI .....	23

## Lecture

Lecture de base .....	24
Fonctions réseau .....	25
Autres .....	27

## Nom des pièces

Panneau frontal .....	30
Panneau arrière .....	31
Télécommande .....	33
L'afficheur .....	33

Ce mode d'emploi contient les informations nécessaires pour la mise en route ainsi que les instructions concernant les commandes les plus fréquemment utilisées. Le "Mode d'emploi avancé" est disponible sur Internet et contient des détails sur les fonctionnalités de lecture/les modes d'écoute/les descriptions des paramètres, les spécifications, et le dépannage. Le mode d'emploi avancé a été conçu dans un format qui le rend facile à lire sur un ordinateur ou un smartphone.



<http://www.pioneer-audiovisual.com/manual/sclx801701/adv/fr.html>  
Mode d'emploi avancé, cliquez ici

## Ce que contient la boîte

1. Appareil principal 2. Télécommande (RC-927R) ×1, Piles (AAA/R03) ×2  
 3. Antenne FM d'intérieur ×1 4. Antenne cadre AM ×1 5. Microphone de configuration d'enceinte ×1  
 6. Cordon d'alimentation ×1

## Lexique

### Dolby Atmos

Cet appareil prend en charge la lecture du format Dolby Atmos lequel fournit un placement sonore à 360°. Contrairement aux systèmes surround existants, le format Dolby Atmos ne repose pas sur les canaux, mais permet plutôt un positionnement précis des objets sonores qui se déplacent de manière indépendante dans un espace tridimensionnel avec une clarté encore plus grande. Le Dolby Atmos est un format audio optionnel des Blu-ray Discs et il crée un champ sonore tridimensionnel en introduisant un champ sonore au-dessus de l'auditeur.

### ARC

La fonctionnalité ARC (Audio Return Channel) transfère les signaux audio du téléviseur via un câble HDMI pour que vous puissiez lire le son du téléviseur avec cet appareil. Le raccordement à un téléviseur compatible ARC ne nécessite qu'un seul câble HDMI. Consultez le mode d'emploi de votre téléviseur pour savoir s'il prend en charge la fonctionnalité ARC. (→P12)

### Fonctionnalité HDMI CEC

Caractéristiques de contrôle telles que la liaison de commutation d'entrée avec le sélecteur d'entrée et les lecteurs en conformité avec la norme CEC, le changement de la sortie audio et du volume à l'aide de la télécommande d'un téléviseur conforme CEC et le passage en veille automatique de cet appareil lorsque le téléviseur est éteint (→P14)

### HDMI Standby Through

Les signaux vidéo et audio provenant des appareils AV peuvent être transmis vers le téléviseur même si cet appareil est en veille (→P14)

**i MISE EN GARDE :** Raccordez des enceintes ayant une valeur d'impédance comprise entre 4 Ω et 16 Ω. Le cordon d'alimentation devra être branché uniquement lorsque tous les autres raccordements seront effectués. Nous n'acceptons en aucun cas la responsabilité pour des dommages résultant d'une connexion à des équipements fabriqués par d'autres sociétés.

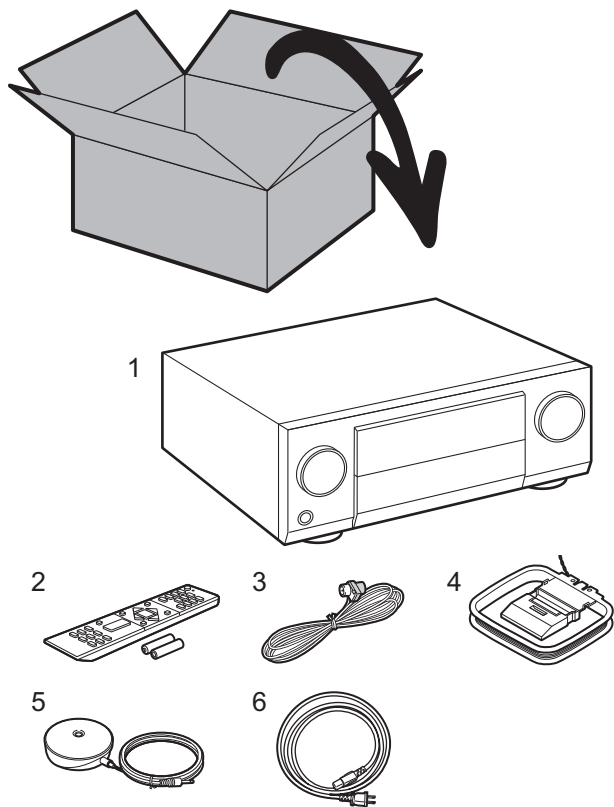

## Étape 1 : Disposition d'enceinte

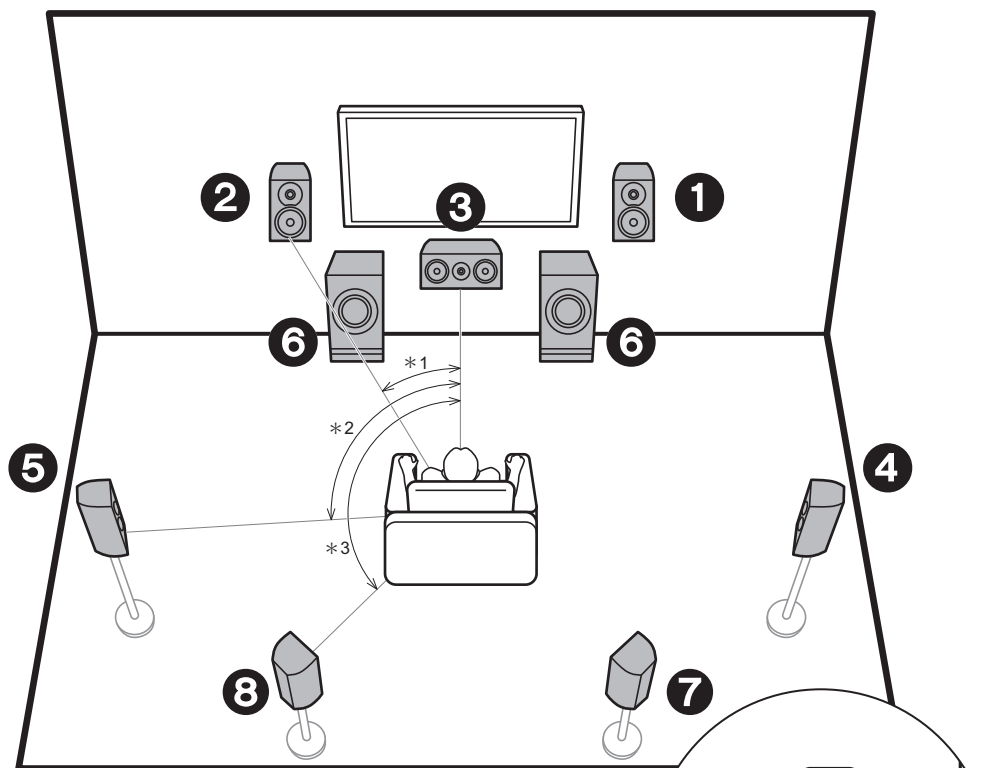

\* 1: 22° à 30°, \* 2: 90° à 120°, \* 3: 135° à 150°

- ❶ ❷ Enceintes avant
- ❸ Enceinte centrale
- ❹ ❺ Enceintes surround
- ❻ Caisson de basse sous tension
- ❼ ❽ Enceintes surround arrière

### ✓ Système 7.1

Les enceintes avant reproduisent le son stéréo avant et l'enceinte centrale reproduit le son central comme les dialogues et les voix. Les enceintes surround produisent un champ sonore arrière. Les enceintes surround produisent un champ sonore arrière.

Les enceintes surround arrière améliorent la sensation d'immersion créée par le champ sonore arrière et le son en devient plus réaliste. De plus, en installant des enceintes surround arrière, vous pouvez sélectionner le mode d'écoute Dolby Atmos, qui crée le son en 3D le plus actuel, lorsque le format d'entrée est Dolby Atmos.

Les enceintes avant devront être positionnées à hauteur d'oreille, tandis que les enceintes surround devront être positionnées juste au-dessus de la hauteur d'oreille.

L'enceinte centrale devra faire face à la position d'écoute. En plaçant le caisson de basse sous tension entre l'enceinte centrale et une enceinte avant, vous obtiendrez un son naturel même en écoutant de la musique.

La position optimale des enceintes surround arrière est à hauteur d'oreilles.

- Si vous incluez les enceintes surround arrière dans la configuration, les enceintes surround sont nécessaires.

📄 Aller à "Raccordement" (➔P10)

✓ **Enceintes en hauteur;  
Enceintes en hauteur avant /  
Enceintes en hauteur arrière**

Celles-ci sont des types d'enceintes en hauteur. De plus, en installant des enceintes en hauteur, vous pouvez sélectionner le mode d'écoute Dolby Atmos, qui crée le son en 3D le plus actuel en incluant des sons au-dessus de la tête, lorsque le format d'entrée est Dolby Atmos. front Les enceintes en hauteur avant ou les enceintes en hauteur arrière devront être positionnées à au moins 0,9 m au-dessus des enceintes avant. Les enceintes en hauteur avant devront être positionnées directement au-dessus des enceintes avant et la distance entre les enceintes en hauteur arrière devra correspondre à la distance entre les enceintes avant. Les deux devront faire face à la position d'écoute. Notez que vous pouvez installer jusqu'à deux paires d'enceintes en hauteur; Height 1 Speaker et Height 2 Speaker.

 Allez à "Raccordement" (→P10)

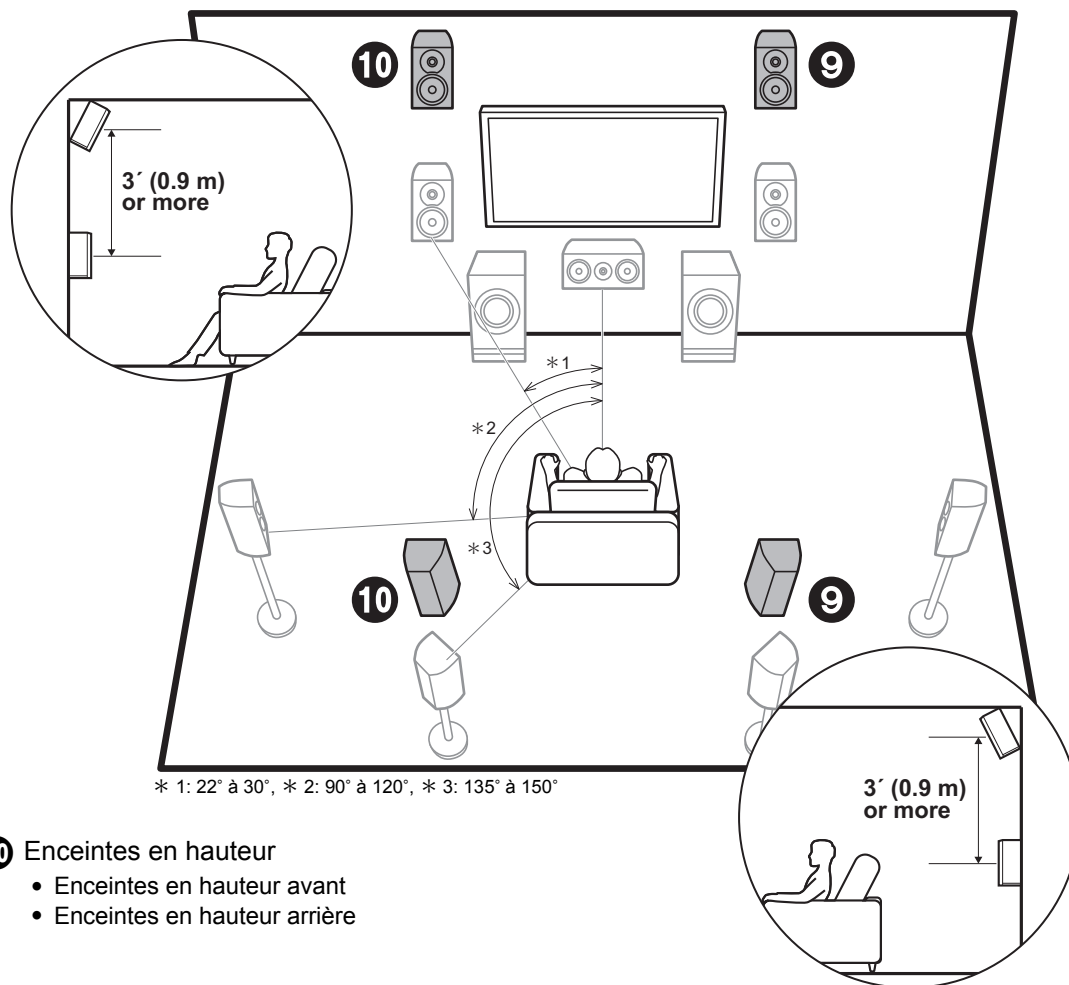

\* 1: 22° à 30°, \* 2: 90° à 120°, \* 3: 135° à 150°

- 9 10** Enceintes en hauteur
- Enceintes en hauteur avant
  - Enceintes en hauteur arrière



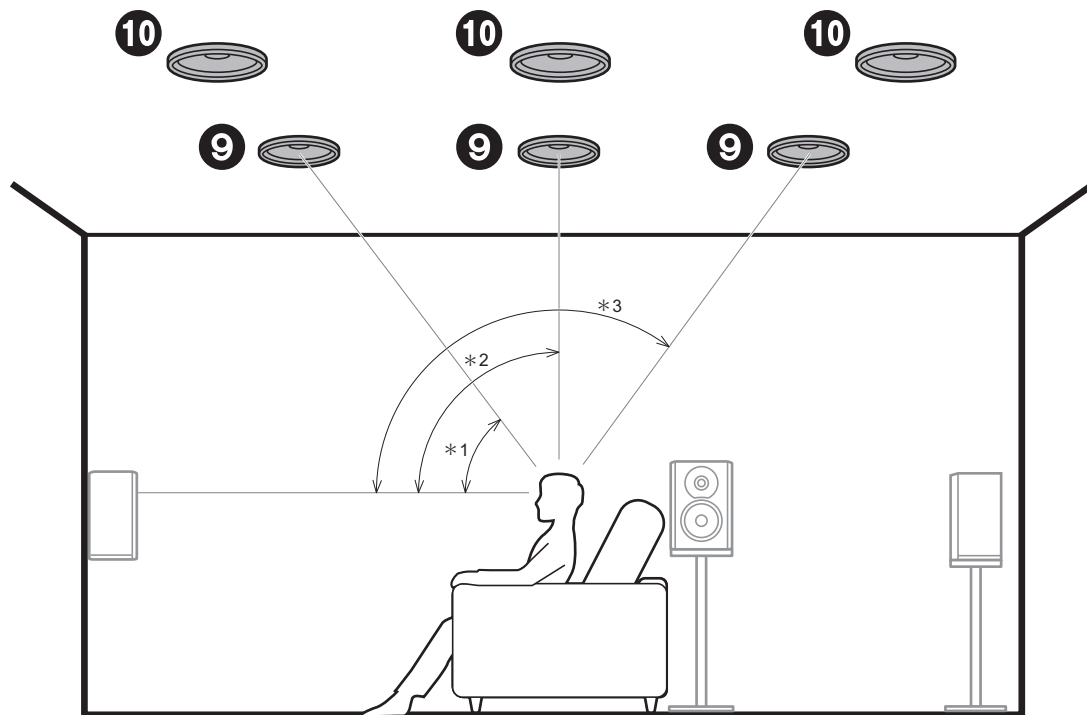

\* 1: 30° à 55°, \* 2: 65° à 100°, \* 3: 125° à 150°

**9 10** Enceintes en hauteur

- Enceintes supérieures avant
- Enceintes supérieures centrales
- Enceintes supérieures arrière

Enceintes en hauteur;  
Enceintes pour plafond

Celles-ci sont des types d'enceintes en hauteur. De plus, en installant des enceintes en hauteur, vous pouvez sélectionner le mode d'écoute Dolby Atmos, qui crée le son en 3D le plus actuel en incluant des sons au-dessus de la tête, lorsque le format d'entrée est Dolby Atmos. Positionnez les enceintes pour plafond avant devant la position d'écoute, les enceintes pour plafond centrales directement au-dessus de la position d'écoute, et les enceintes pour plafond arrière derrière la position d'écoute. La distance entre chaque paire d'enceintes devra être la même que celle entre les deux enceintes avant. Notez que vous pouvez installer jusqu'à deux paires d'enceintes en hauteur; Height 1 Speaker et Height 2 Speaker.

- Dolby Laboratories conseille le positionnement de ce type d'enceinte en hauteur pour obtenir le meilleur effet Dolby Atmos.

 Allez à "Raccordement" (→P10)

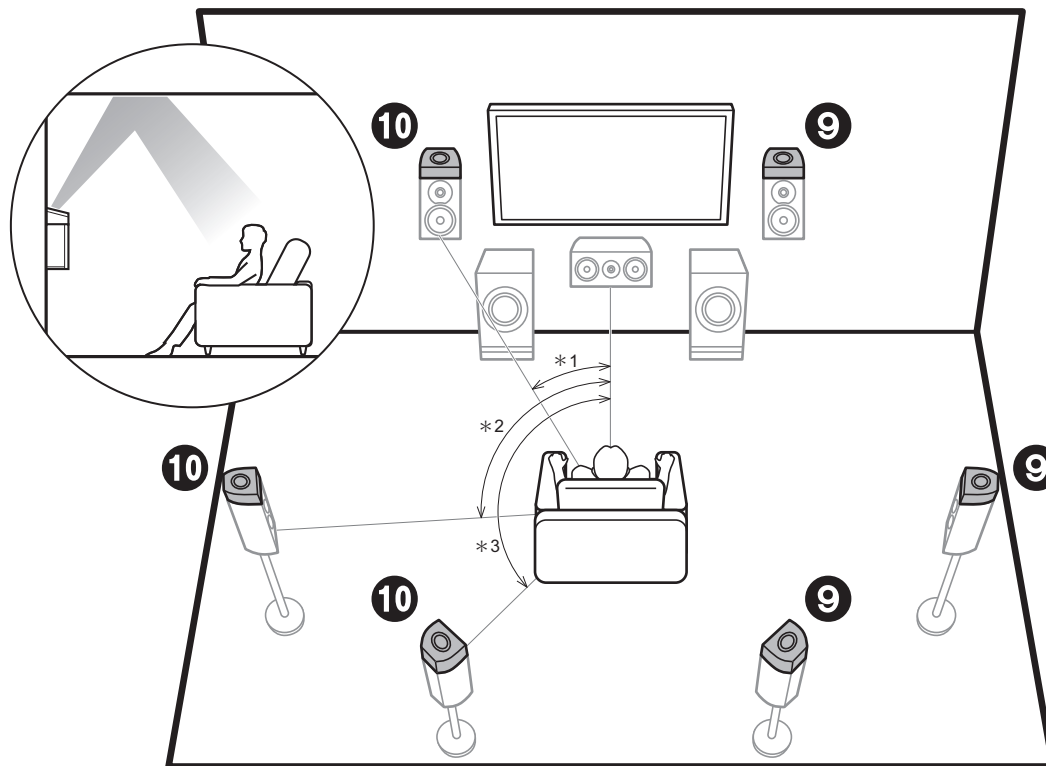

\* 1: 22° à 30°, \* 2: 90° à 120°, \* 3: 135° à 150°

**9 10** Enceintes en hauteur

- Enceintes activées Dolby (Avant)
- Enceintes activées Dolby (Surround)
- Enceintes activées Dolby (Surround arrière)

✓ **Enceintes en hauteur;  
Enceintes activées Dolby  
(Enceintes Dolby)**

Celles-ci sont des types d'enceintes en hauteur. Les enceintes activées Dolby sont des enceintes spéciales conçues pour faire face au plafond afin que le son soit entendu après avoir rebondi sur le plafond et semble provenir d'en haut.

De plus, en installant des enceintes en hauteur, vous pouvez sélectionner le mode d'écoute Dolby Atmos, qui crée le son en 3D le plus actuel en incluant des sons au-dessus de la tête, lorsque le format d'entrée est Dolby Atmos.

Placez-les sur les enceintes avant ou sur les enceintes surround ou les enceintes surround arrière. Notez que vous pouvez installer jusqu'à deux paires d'enceintes en hauteur; Height 1 Speaker et Height 2 Speaker.

 Allez à "Raccordement" (→P10)

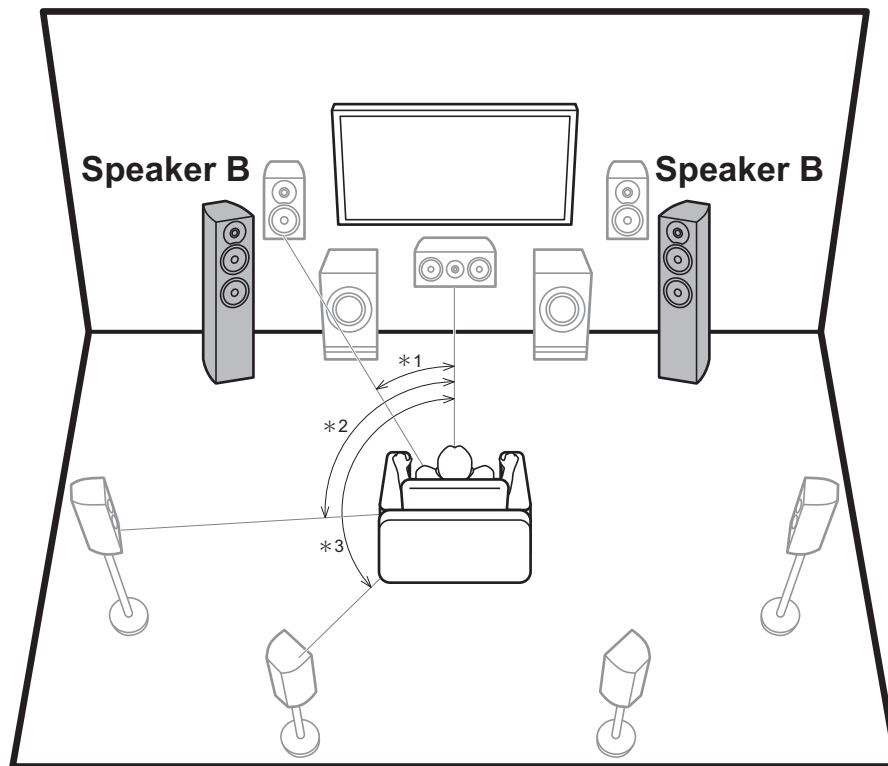

\* 1: 22° à 30°, \* 2: 90° à 120°, \* 3: 135° à 150°

## ✓ Systeme d'Enceinte B

Outre le système d'enceintes principal (Système d'enceintes A), vous pouvez raccorder un autre système d'enceintes avant qui sera le Système d'enceintes B. Lorsque vous faites cela, vous pouvez faire en sorte que le même son soit reproduit par A, B, ou A+B. Commutez avec "Speakers" dans AV Adjust (→P28). Notez que le son n'est pas reproduit par les enceintes surround arrière lorsque A+B est sélectionné.

➔ Allez à "Raccordement" (→P10)

En fonction de la configuration du système d'enceintes principal, il est possible de raccorder un système d'enceintes B prenant en charge la bi-amplification (→P8) pour améliorer la qualité des gammes graves et aigus.

➔ Allez à "Raccordement" (→P11)

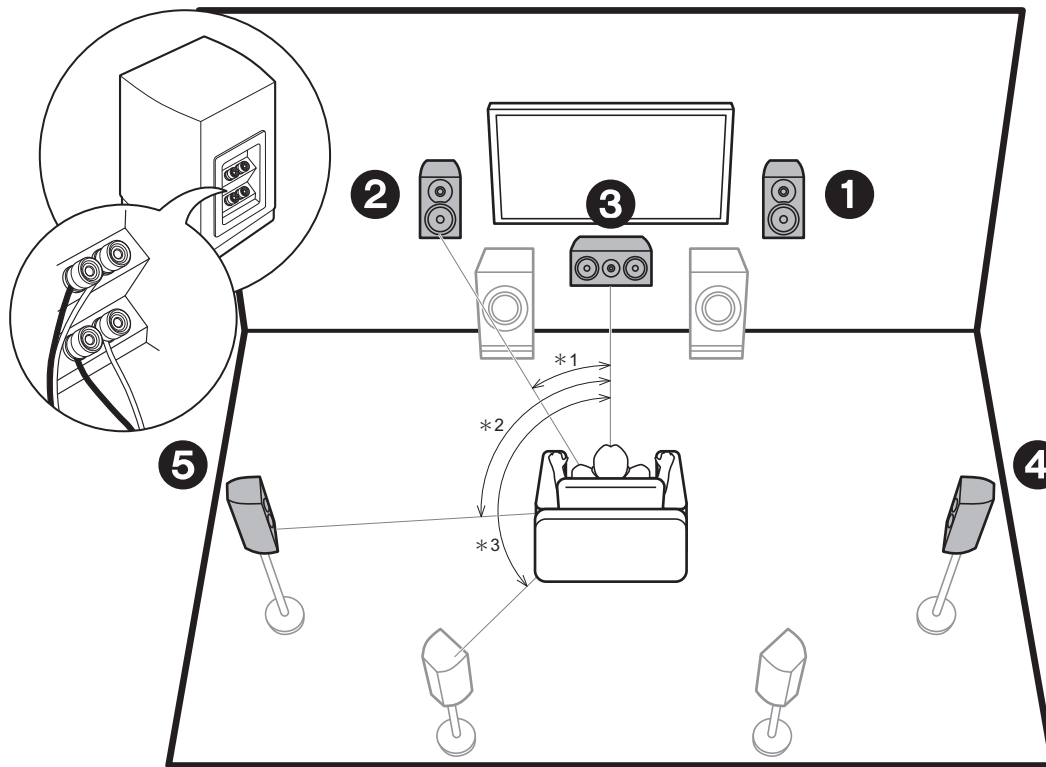

\* 1: 22° à 30°, \* 2: 90° à 120°, \* 3: 135° à 150°

- 1 2** Enceintes avant (bi-amplification)
- 3** Enceinte centrale (bi-amplification)
- 4 5** Enceintes surround (bi-amplification)

## ✓ Bi-amplification des enceintes

Il est possible de raccorder des enceintes avant, une enceinte centrale et des enceintes surround prenant en charge la bi-amplification pour améliorer la qualité des gammes de graves et d'aiguës. Les effets et positionnements des enceintes sont les mêmes que pour un système qui n'utilise pas d'enceintes en bi-amplification.

Ce qui suit montre les combinaisons que vous pouvez effectuer avec des enceintes en bi-amplification.

- Enceintes avant uniquement
- Enceintes avant et enceinte centrale
- Enceintes avant et enceintes surround

Sauf si seulement enceintes avant ont un raccordement bi-amplifié, lorsque plusieurs enceintes sont combinées via un raccordement en bi-amplification, la configuration maximale des enceintes est de 5.1.

 Allez à "Raccordement" (→P11)

## ✓ Combinaisons d'enceintes

Avec chacune des combinaisons, il est possible de raccorder jusqu'à deux caissons de basse sous tension.

Canaux d'enceinte	FRONT	CENTER	SURROUND	SURROUND BACK	HEIGHT 1	HEIGHT 2	SP B * 1 (Enceinte B)	Bi-AMP * 1	ZONE 2 * 1 (→P19)	ZONE 3 * 1 (→P20)
2.1 ch	✓						✓ * 2	FRONT	✓	✓
3.1 ch	✓	✓					✓ * 2	FRONT, FRONT/CENTER	✓	✓
4.1 ch	✓		✓				✓ * 2	FRONT, FRONT/SURROUND	✓	✓
5.1 ch	✓	✓	✓				✓ * 2	FRONT, FRONT/CENTER, FRONT/SURROUND	✓	✓
6.1 ch	✓		✓	✓			✓ * 2	FRONT	✓ * 3	✓
7.1 ch	✓	✓	✓	✓			✓ * 2	FRONT	✓ * 3	✓
2.1.2 ch	✓				✓ * 4		✓	FRONT	✓	✓ * 5
3.1.2 ch	✓	✓			✓ * 4		✓	FRONT	✓	✓ * 5
4.1.2 ch	✓		✓		✓ * 4		✓	FRONT	✓	✓ * 5
5.1.2 ch	✓	✓	✓		✓ * 4		✓	FRONT	✓	✓ * 5
6.1.2 ch	✓		✓	✓	✓ * 6		✓	FRONT	✓	
7.1.2 ch	✓	✓	✓	✓	✓ * 6		✓	FRONT	✓	
4.1.4 ch	✓		✓		✓	✓				
5.1.4 ch	✓	✓	✓		✓	✓				
6.1.4 ch	✓		✓	✓ * 7	✓	✓				
7.1.4 ch	✓	✓	✓	✓ * 7	✓	✓				

### Points à noter avec les combinaisons d'enceintes

- \* 1: Il n'est pas possible d'utiliser les enceintes B, Bi-AMP, et les enceintes ZONE en même temps. Cependant, de 2.1 ch à 7.1 ch, il est possible d'utiliser les enceintes Bi-AMP (FRONT) et ZONE 2 en même temps.
- \* 2: Vous pouvez également utiliser des raccordements en bi-amplification avec les enceintes B.
- \* 3: Si vous n'avez pas raccordé d'enceintes ZONE 3 dans une autre pièce mais uniquement les enceintes ZONE 2, raccordez les enceintes ZONE 2 aux prises HEIGHT 1. Néanmoins, si vous désirez utiliser en même temps la Bi-AMP (FRONT), raccordez les enceintes ZONE 2 aux prises HEIGHT 2.
- \* 4: Si les enceintes avant sont sur le point d'être bi-amplifiées, les enceintes en hauteur devront être raccordées aux prises HEIGHT 2.
- \* 5: Les enceintes ZONE 2 doivent être raccordées aux prises HEIGHT 1, les enceintes ZONE 3 doivent être raccordées aux prises SURROUND BACK, et les enceintes en hauteur doivent être raccordées aux prises HEIGHT 2.
- \* 6: Cet appareil est un amplificateur à 9 canaux, donc pour effectuer un raccordement en bi-amplification avec les enceintes avant, utilisez un câble RCA pour raccorder l'amplificateur de puissance aux

- prises PRE OUT HEIGHT 2, puis raccordez les enceintes en hauteur à l'amplificateur de puissance.
- \* 7: Cet appareil est un amplificateur à 9 canaux, donc avec cette combinaison, utilisez un câble RCA pour raccorder l'amplificateur de puissance aux prises PRE OUT SURR BACK, puis raccordez les enceintes surround arrière à l'amplificateur de puissance.

### HEIGHT 1/HEIGHT 2

En raccordant 2 paires d'enceintes en hauteur, les combinaisons d'enceintes en hauteur que vous pouvez choisir sont les suivantes.

- Height 1 Speaker: Top Middle, Height 2 Speaker: Rear High
- Height 1 Speaker : Front High, Height 2 Speaker : Une parmi Rear High/Top Middle/Top Rear/Dolby Enabled Speaker (Surround)/Dolby Enabled Speaker (Surround Back)
- Height 1 Speaker : Top Front ou Dolby Enabled Speaker (Front), Height 2 Speaker : Une parmi Rear High/Top Rear/Dolby Enabled Speaker (Surround)/Dolby Enabled Speaker (Surround Back)

Lorsque vous raccordez une seule paire d'enceintes en hauteur, choisissez un seul type d'enceintes en hauteur parmi les types disponibles.

## Étape 2 : Raccordez les enceintes

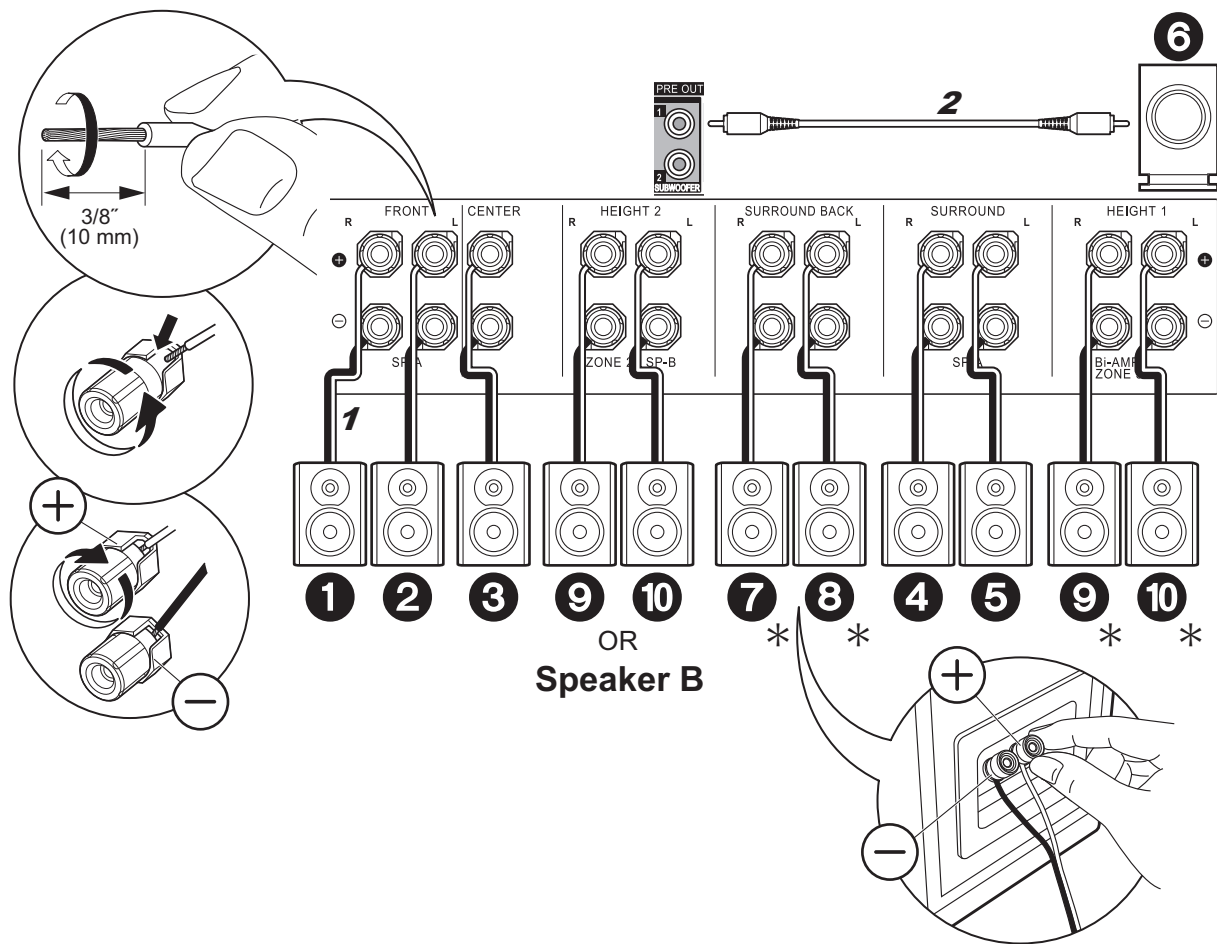

### ✓ Raccordements de base

Référez-vous à l'illustration pour raccorder le système d'enceintes.

\* En fonction des combinaisons d'enceintes, vous aurez besoin de raccorder d'autres prises. Voir "Points à noter avec les combinaisons d'enceintes" (→P9) pour avoir plus de détails.

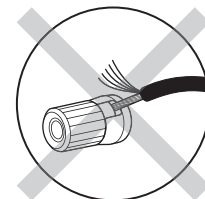

Vérifiez que les fils dénudés des enceintes ne dépassent pas des bornes d'enceinte lors du raccordement. Si les fils dénudés des enceintes entrent en contact avec le panneau arrière ou si les fils + et - se touchent, le circuit de protection sera activé.

✓ Raccordement des enceintes en bi-amplification

En utilisant des raccords en bi-amplification avec les enceintes avant

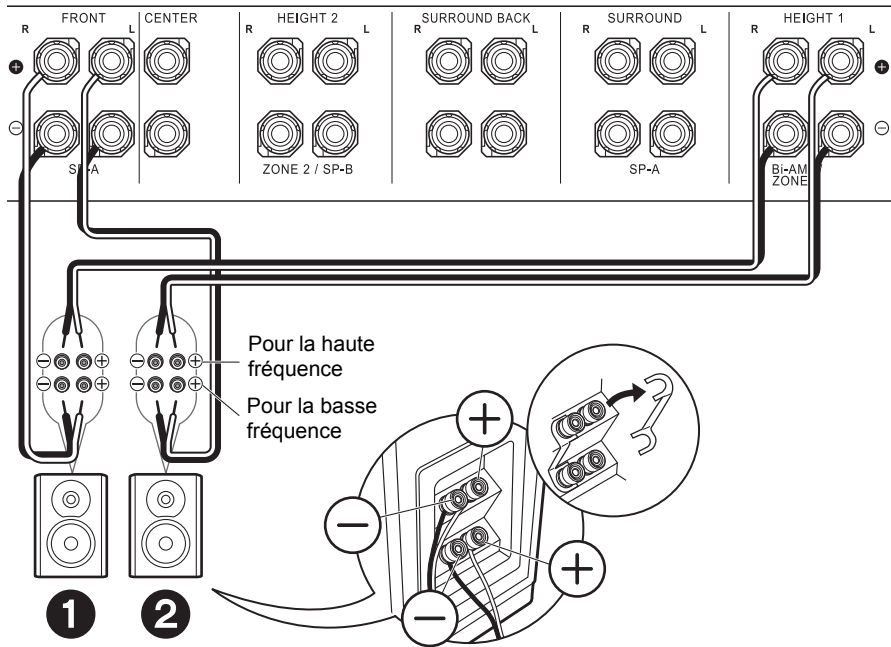

En cas de connexion en bi-amplification, reportez-vous au mode d'emploi de vos enceintes.

Avec une enceinte centrale

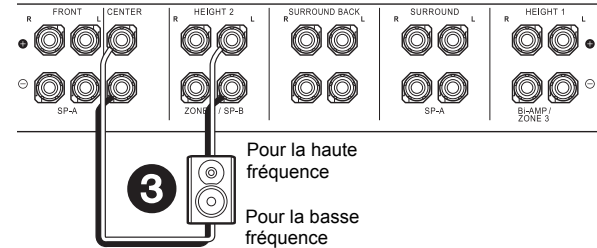

Avec des enceintes surround

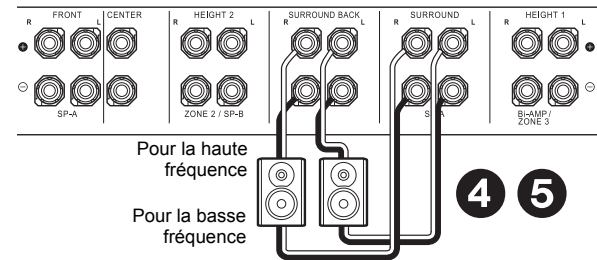

Avec le système d'enceinte B

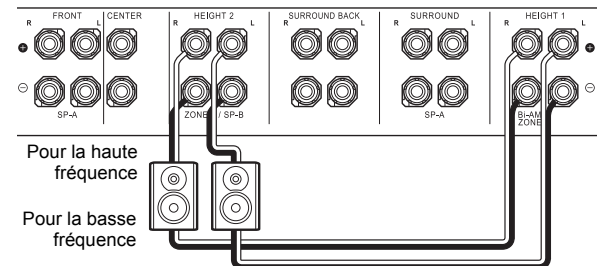

## Étape 3 : Raccordez le téléviseur

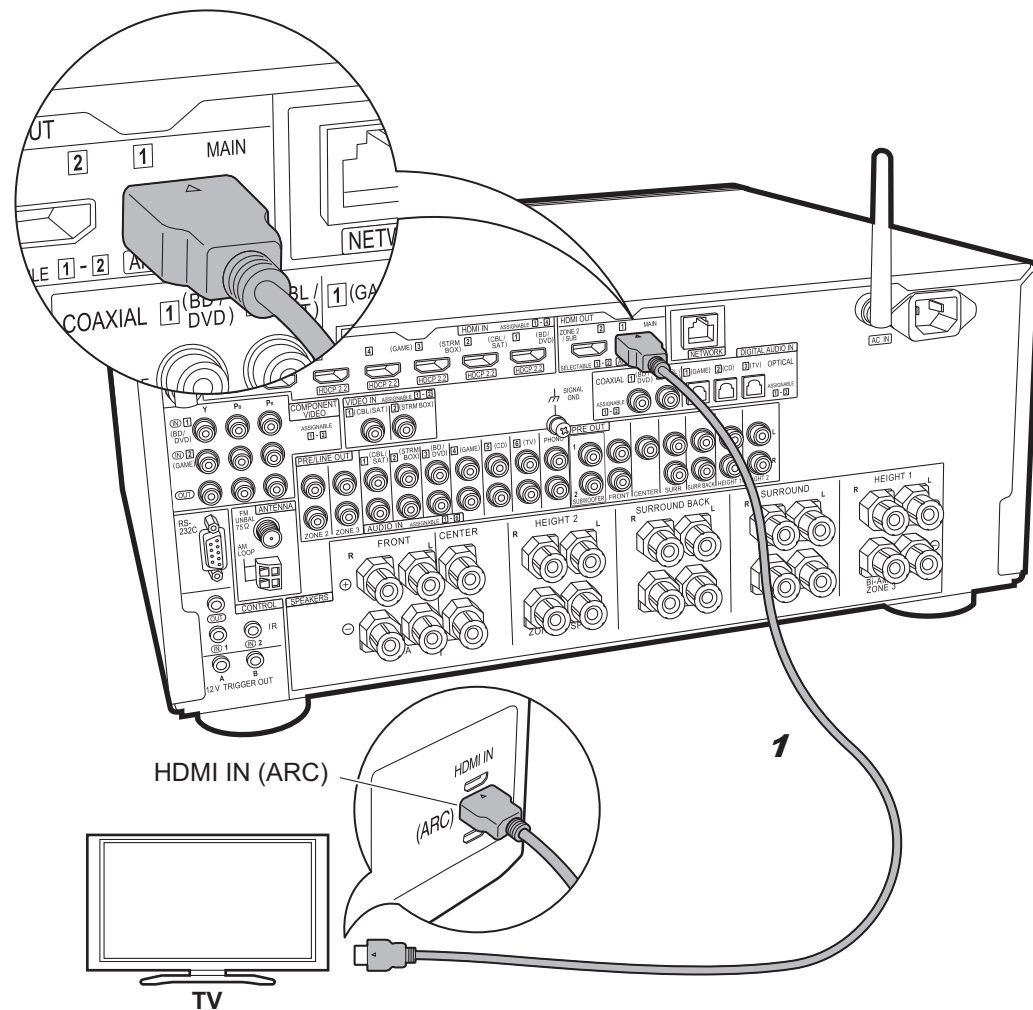

1 Câble HDMI

### ✓ TV-1 (ARC TV)

Ceci décrit les raccordements d'un téléviseur qui prend en charge la fonctionnalité ARC (Audio Return Channel). En raccordant un seul câble HDMI, vous pouvez non seulement reproduire la vidéo entrant dans cet appareil vers le téléviseur, mais vous pouvez également lire le son du téléviseur via cet appareil. Pour le raccordement, choisissez une prise HDMI IN du téléviseur qui prend en charge la fonctionnalité ARC.



#### Configuration

- Des réglages sont nécessaires pour utiliser la fonctionnalité ARC. Sélectionnez "Yes" dans "5. Audio Return Channel" (→P23) dans la Initial Setup.
- Veuillez lire le mode d'emploi du téléviseur pour connaître le sens des raccordements et la configuration du téléviseur.

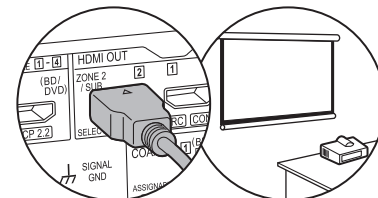

Un autre téléviseur ou projecteur peut être raccordé à la prise HDMI OUT SUB. Cette prise ne prend pas en charge la fonctionnalité ARC. Pour avoir des détails sur la manière de reproduire la vidéo depuis la prise HDMI OUT SUB (→P24)



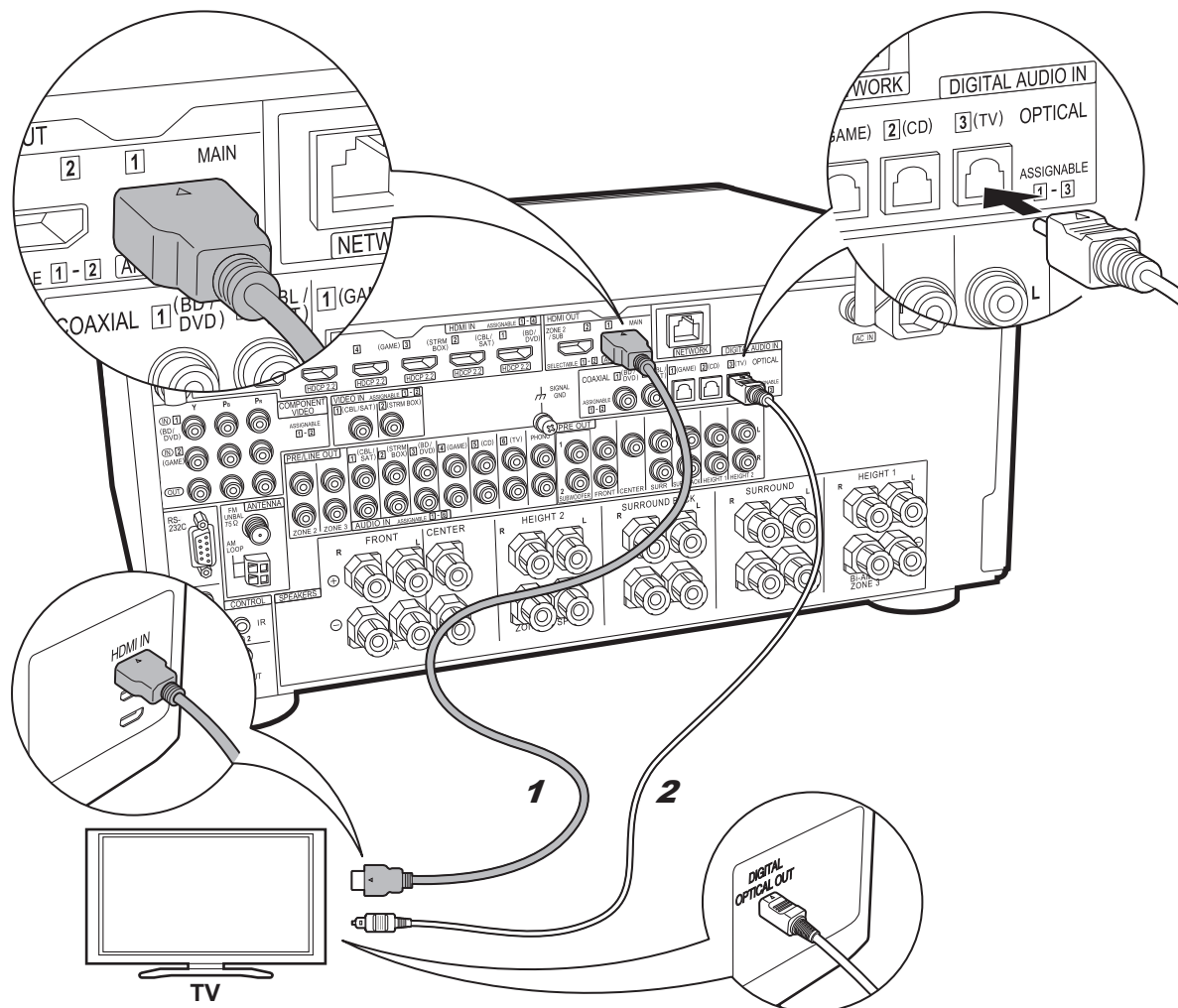

1 Câble HDMI, 2 Câble optonumérique

## ✓ TV-2 (Non-ARC TV)

Ceci décrit les raccordements d'un téléviseur qui ne prend pas en charge la fonctionnalité ARC (Audio Return Channel). En raccordant un câble HDMI ainsi qu'un câble optonumérique, vous pouvez non seulement reproduire la vidéo entrant dans cet appareil vers le téléviseur, mais vous pouvez également lire le son du téléviseur via cet appareil.

Si le téléviseur ne possède pas de prise DIGITAL OPTICAL OUT, utilisez un câble audio analogique et raccordez la prise ANALOG AUDIO OUT du téléviseur à la prise AUDIO IN TV de cet appareil.

- Le raccordement d'un câble optonumérique n'est pas nécessaire si vous regardez la télévision via un décodeur (qui n'utilise pas le tuner du téléviseur) que vous avez branché à la prise INPUT de cet appareil.

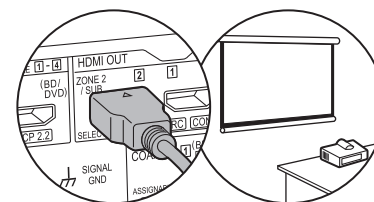

Un autre téléviseur ou projecteur peut être raccordé à la prise HDMI OUT SUB. Cette prise ne prend pas en charge la fonctionnalité ARC. Pour avoir des détails sur la manière de reproduire la vidéo depuis la prise HDMI OUT SUB (→P24)

## Étape 4 : Raccordez les appareils AV

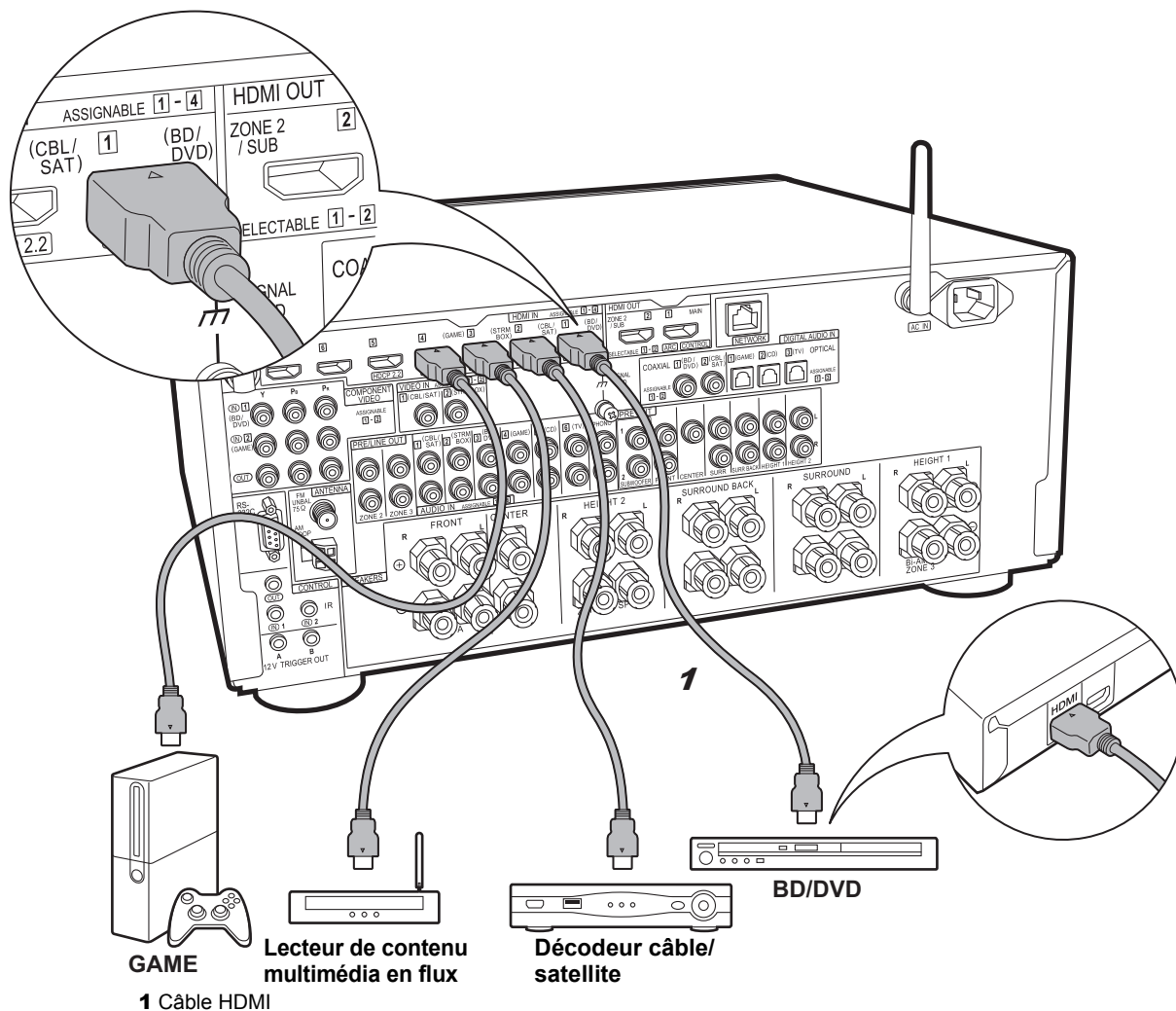

### ✓ Des appareils AV HDMI

Il s'agit d'un exemple de raccordement avec un appareil AV possédant une prise HDMI. Avec le raccordement d'un appareil AV conforme à la norme CEC (Consumer Electronics Control), vous pouvez utiliser des fonctionnalités comme le HDMI CEC qui est lié au sélecteur d'entrée, et le HDMI Standby Through qui vous permet de lire la vidéo et le son provenant d'un appareil AV sur le téléviseur même si cet appareil est en veille.

- Pour lire une vidéo en 4K ou en 1080p, utilisez un câble HDMI haute vitesse. De plus, pour profiter d'une vidéo compatible HDCP2.2, raccordez les prises HDMI IN1 à IN5.

### ⚙ Configuration

- La configuration HDMI (→P23) est nécessaire pour utiliser les fonctionnalités HDMI CEC et HDMI Standby Through. Faites les réglages une fois que tous les raccordements ont été effectués.
- Pour bénéficier du son surround numérique, y compris Dolby Digital, la sortie audio devra être réglée sur "Bitstream output" sur le lecteur Blu-ray ou les autres appareils raccordés.

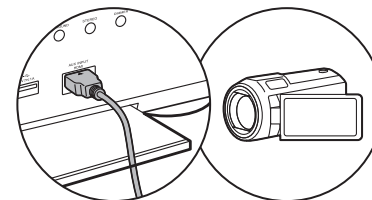

Vous pouvez raccorder un appareil comme un caméscope à la prise AUX INPUT HDMI de la façade avant.

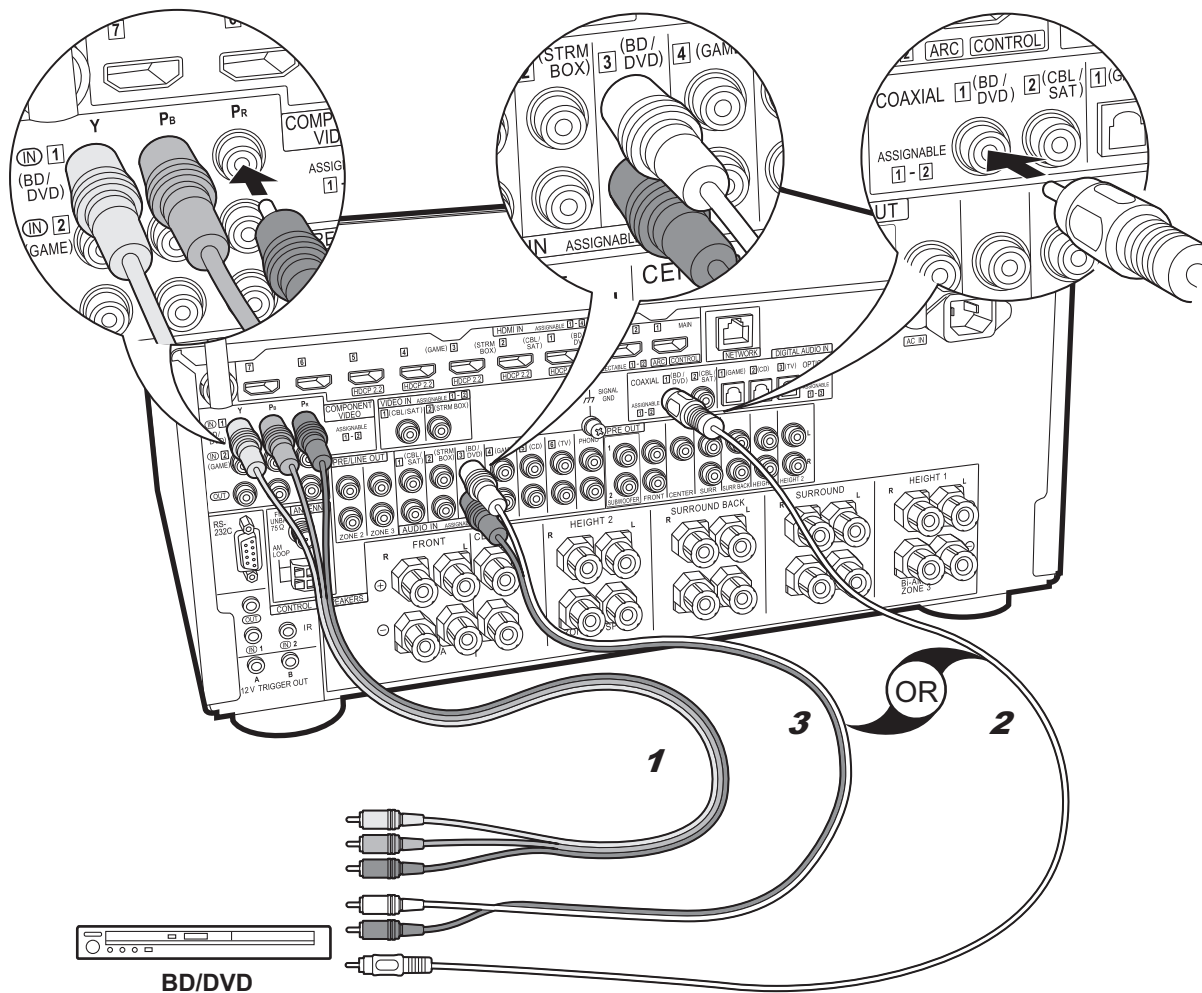

## ✓ Des appareils AV non HDMI

Il s'agit d'un exemple de raccordement avec un appareil AV ne possédant pas de prise HDMI. Effectuez les raccordements de l'appareil AV en fonction des prises qu'il possède. Si le raccordement pour l'entrée vidéo est effectué à la prise BD/DVD, le raccordement pour l'entrée audio devra également se faire aux prises BD/DVD, et ainsi de suite, de manière à raccorder les entrées vidéo et les entrées audio portant le même nom. Notez que les signaux vidéo entrant par la prise VIDEO IN ou les prises COMPONENT VIDEO IN seront convertis en signaux vidéo HDMI puis reproduit par la prise HDMI OUT.

- Pour profiter de la lecture surround numérique dans des formats comme le Dolby Digital, vous devez effectuer un raccordement avec un câble coaxial numérique ou un câble optonumérique pour les signaux audio.
- Il est possible de changer l'affectation des prises d'entrée que vous voyez sur l'illustration de gauche, pour que vous puissiez raccorder une prise autre que BD/DVD. Pour plus de détails, consultez le mode d'emploi avancé.



### Configuration

- Les prises COMPONENT VIDEO IN ne sont compatibles qu'avec les résolutions 480i ou 576i. Lorsque les signaux vidéo entrent par les prises COMPONENT VIDEO IN, réglez la résolution de sortie du lecteur sur 480i ou 576i. Sélectionnez entrelacé s'il n'y a pas d'option 480i, etc. Si votre lecteur ne prend pas en charge la sortie 480i ou 576i, utilisez la prise VIDEO IN.
- Pour bénéficier du son surround numérique, y compris Dolby Digital, la sortie audio devra être réglée sur "Bitstream output" sur le Lecteur Blu-ray ou les autres appareils raccordés.

1 Câble vidéo composante, 2 Câble coaxial numérique, 3 Câble audio analogique

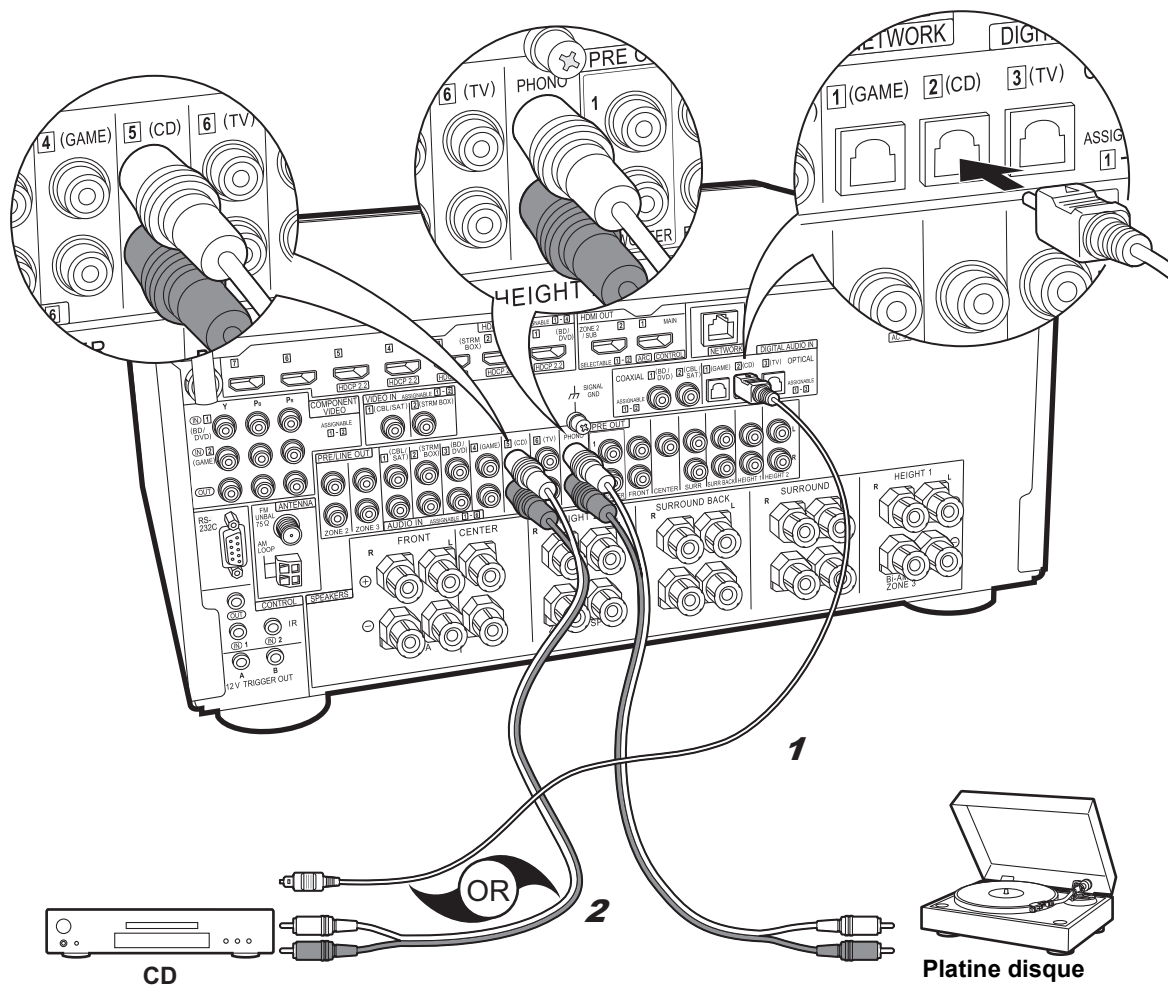

## ✓ Des appareils audio

Exemple de raccordement avec un appareil audio. Raccordez un lecteur CD à l'aide d'un câble optonumérique ou d'un câble audio analogique. Vous pouvez également raccorder une platine disque possédant une cartouche de type MM à la prise PHONO.

- Si la platine disque possède un égaliseur audio intégré, branchez-la à une autre prise AUDIO IN que la prise PHONO. De plus, si la platine disque utilise une cartouche de type MC, installez un égaliseur audio compatible avec les cartouches de type MC entre l'appareil et la platine disque, puis raccordez n'importe quelle prise AUDIO IN autre que la prise PHONO.

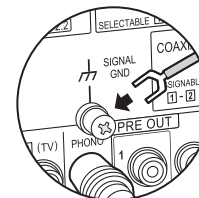

Si la platine disque a un fil de mise à la terre, branchez-le à la borne SIGNAL GND de cet appareil.

1 Câble optonumérique, 2 Câble audio analogique

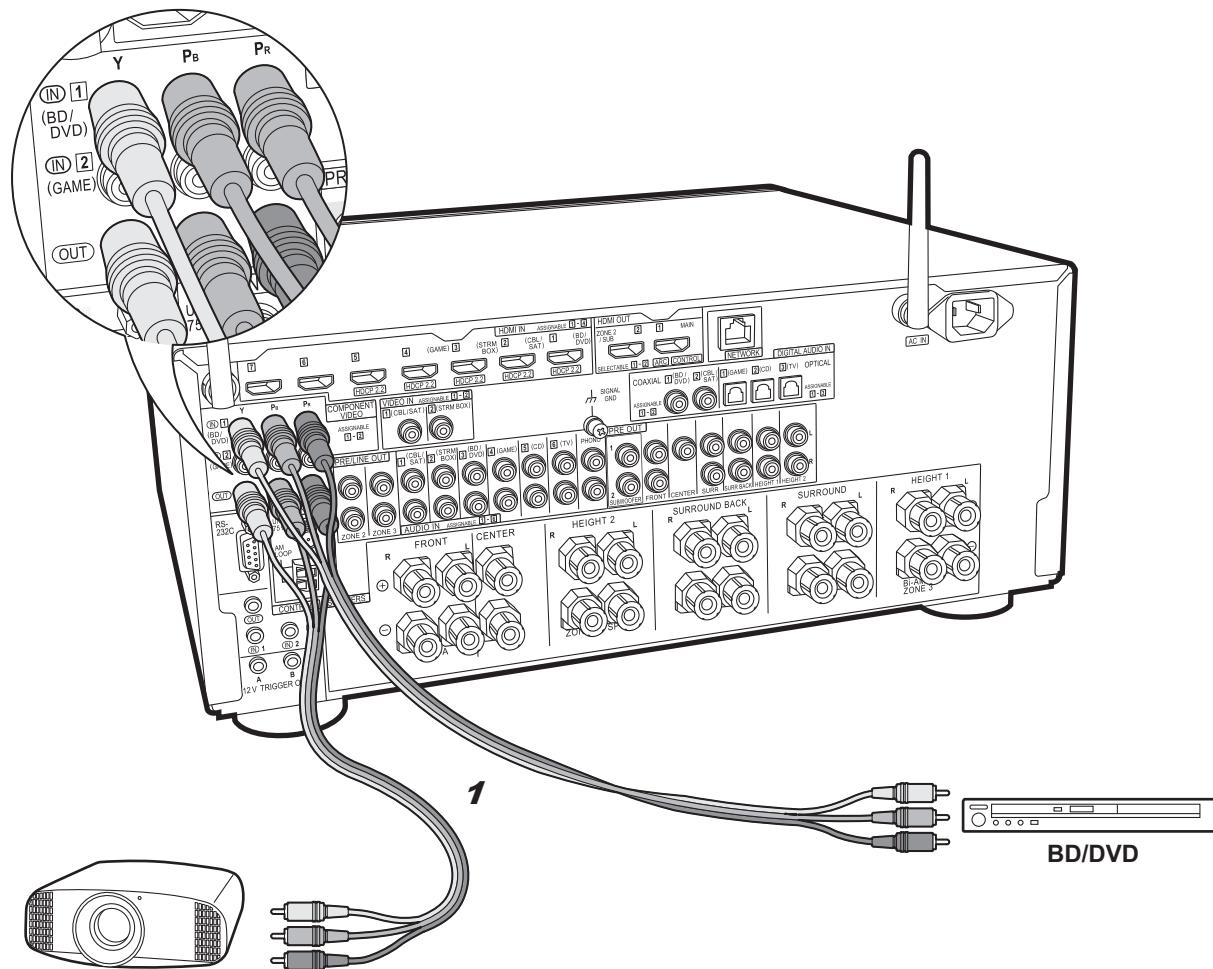

Projecteur, etc.

1 Câble vidéo composante

✓ **Moniteur vidéo composante**

Utilisez un câble de vidéo composante pour raccorder un téléviseur ou un projecteur qui possède des entrées vidéo composante plutôt qu'une entrée HDMI. Pour reproduire la vidéo par les prises COMPONENT VIDEO OUT, vous devez raccorder les appareils AV externes à l'aide d'un câble vidéo composante.

Fr

## Étape 5 : Raccordement multizone

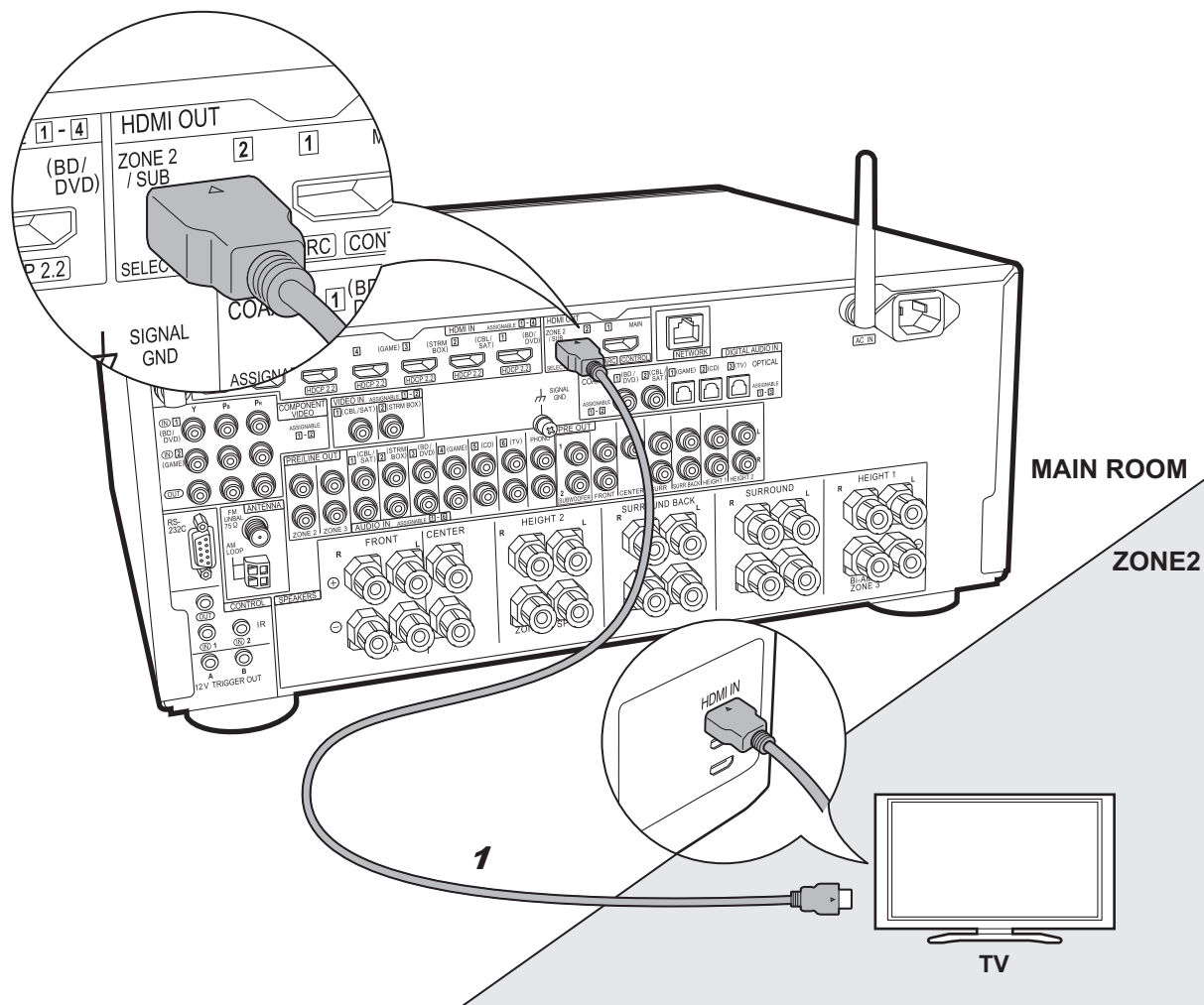

### ✓ ZONE 2 TV

Vous pouvez voir le contenu provenant d'un lecteur de Blu-ray Disc situé dans la pièce principale (là où cet appareil est situé) sur un téléviseur équipé d'une entrée HDMI situé dans une pièce différente (ZONE 2) ou lire le contenu provenant d'un autre appareil AV. Seule la vidéo provenant de dispositifs raccordés aux prises HDMI IN1 à IN5 peut être lue sur le téléviseur situé dans une pièce différente.



#### Configuration

- Des réglages sont nécessaires dans la Initial Setup, "4. Configuration Multi Zone" (→P23) pour bénéficier de cette fonctionnalité.
- Le son provenant des appareils AV externes connectés peut seulement être lu dans la ZONE 2 lorsque le son est analogique ou qu'il est 2ch PCM. Il peut également être nécessaire de convertir le son reproduit par l'appareil AV vers la sortie PCM.

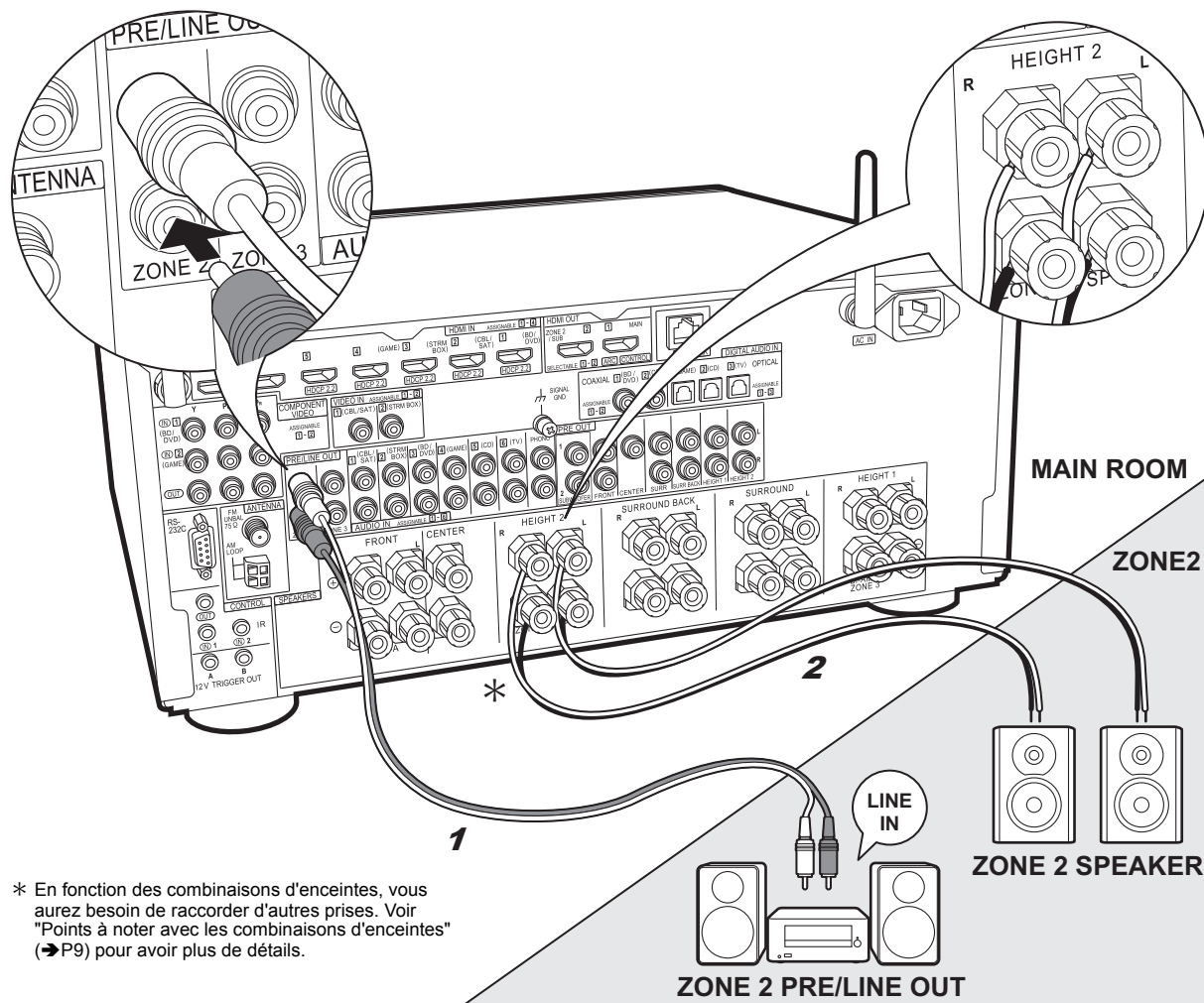

\* En fonction des combinaisons d'enceintes, vous aurez besoin de raccorder d'autres prises. Voir "Points à noter avec les combinaisons d'enceintes" (→P9) pour avoir plus de détails.

1 Câble audio analogique, 2 Câble d'enceinte

## ✓ ZONE 2 PRE/LINE OUT / ZONE 2 SPEAKER

Vous pouvez écouter le son dans une pièce différente, par exemple, en faisant jouer un lecteur de Blu-ray Disc dans la pièce principale (là où cet appareil est situé) et en écoutant la radio Internet dans une autre pièce (ZONE 2).

### Raccordements avec un appareil AV

Raccordez à une prise HDMI IN 1 à 5 si vous désirez reproduire le son d'un appareil AV vers la ZONE 2. Si l'appareil AV ne possède pas de prise HDMI, raccordez à l'aide d'un câble optonumérique, d'un câble coaxial numérique, ou d'un câble audio analogique.

### ZONE 2 PRE/LINE OUT

Il est possible de lire des sources 2 canaux dans une pièce différente pendant que des sources au format 11.1 maximum sont lues dans la pièce principale. Branchez les prises ZONE 2 PRE/LINE OUT de l'appareil et les prises LINE IN de l'amplificateur principal ou l'amplificateur de puissance situé dans une pièce différente à l'aide d'un câble audio analogique.

### ZONE 2 SPEAKER

Il est possible de raccorder les enceintes situées dans une autre pièce et de lire des sources sur 2 canaux.

- Vous pouvez lire avec un système 7.1 maximum dans la pièce principale pendant la lecture dans la ZONE 2. Avec un raccordement en bi-amplification ou tandis que les paramètres de connexion des enceintes ZONE 3 sont activés, il n'y a pas de son provenant des enceintes surround arrière ou des enceintes en hauteur et une lecture en 5.1 maximum est possible dans la pièce principale. Les modes d'écoute comme le Dolby Atmos ne peuvent pas être sélectionnés.

### Configuration

- Des réglages sont nécessaires dans la Initial Setup, "4. Configuration Multi Zone" (→P23) pour bénéficier de cette fonctionnalité.
- Le son provenant des appareils AV externes connectés peut seulement être lu dans la ZONE 2 lorsque le son est analogique ou qu'il est 2ch PCM. Si vous avez raccordé cet appareil avec un câble HDMI ou un câble optonumérique/coaxial, il peut être nécessaire de convertir le son reproduit par l'appareil AV vers la sortie PCM.

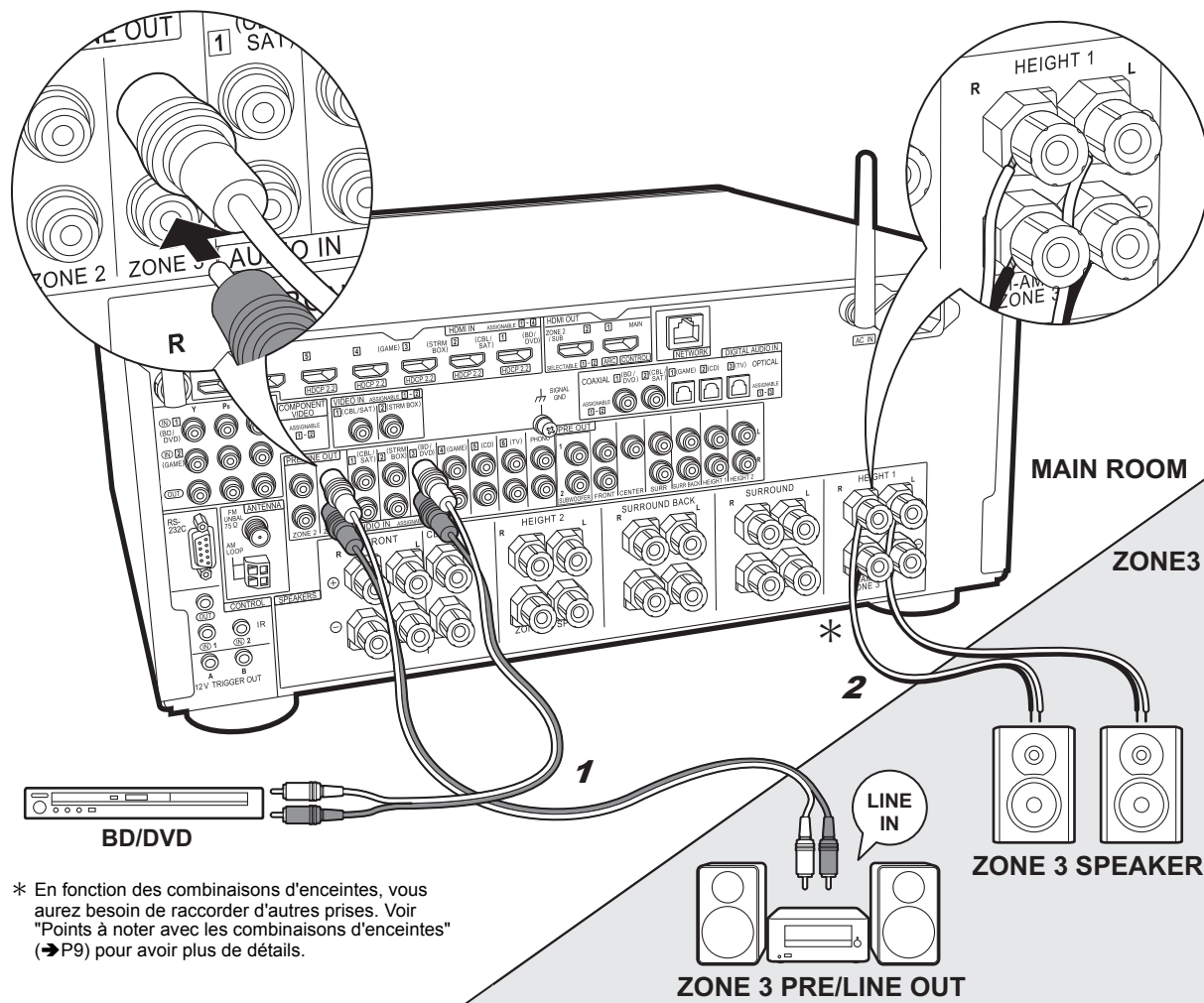

\* En fonction des combinaisons d'enceintes, vous aurez besoin de raccorder d'autres prises. Voir "Points à noter avec les combinaisons d'enceintes" (→P9) pour avoir plus de détails.

1 Câble audio analogique, 2 Câble d'enceinte

## ✓ ZONE 3 PRE/LINE OUT / ZONE 3 SPEAKER

En même temps que dans la pièce principale et la ZONE 2, vous pouvez également profiter du son dans une autre pièce supplémentaire (ZONE 3).

### Raccordements avec un appareil AV

Pour reproduire le son d'un appareil AV externe vers la ZONE 3, raccordez en utilisant un câble audio analogique. Reproduire vers la ZONE 3 n'est pas possible si vous avez raccordé un câble HDMI ou un câble optonumérique/coaxial.

### ZONE 3 PRE/LINE OUT

Il est possible de lire des sources 2 canaux dans une pièce différente pendant que des sources au format 11.1 maximum sont lues dans la pièce principale. Branchez les prises ZONE 3 PRE/LINE OUT de l'appareil et les prises LINE IN de l'amplificateur principal ou l'amplificateur de puissance situé dans une pièce différente à l'aide d'un câble audio analogique.

### ZONE 3 SPEAKER

Il est possible de raccorder les enceintes situées dans une autre pièce et de lire des sources sur 2 canaux.

- Durant la lecture en ZONE 3, il n'y a pas de son provenant des enceintes surround arrière ou des enceintes en hauteur et une lecture en 5.1 maximum est possible dans la pièce principale. Les modes d'écoute comme les modes Dolby Atmos ne peuvent pas être sélectionnés.



### Configuration

- Des réglages sont nécessaires dans la Initial Setup, "4. Configuration Multi Zone" (→P23) pour bénéficier de cette fonctionnalité.



## Étape 6 : Raccordement d'autres câbles

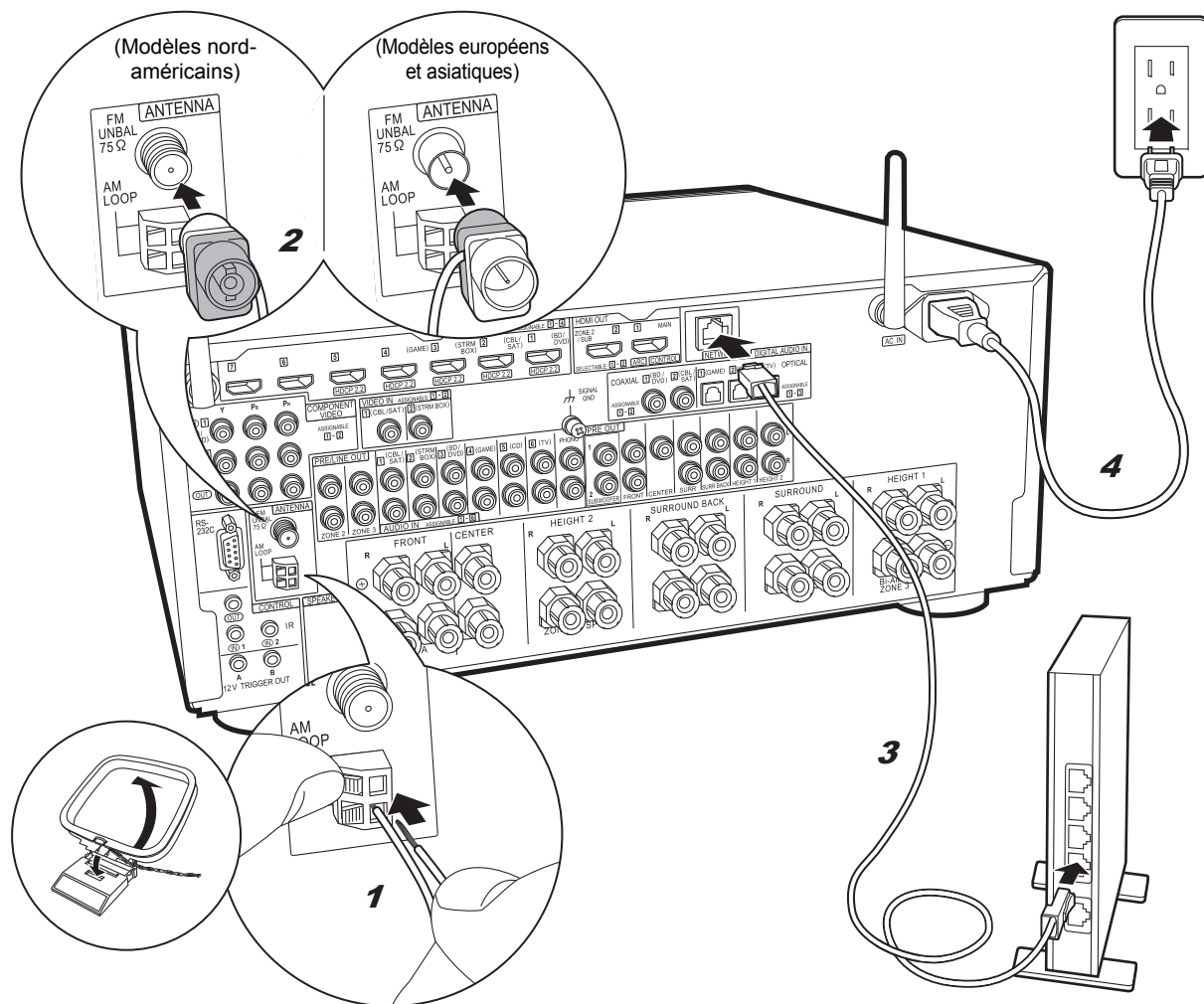

1 Antenne cadre AM, 2 Antenne FM intérieure, 3 Câble Ethernet, 4 Cordon d'alimentation

### Raccordement de l'antenne

Déplacez l'antenne tout en écoutant la radio pour trouver la meilleure position de réception. Utilisez une punaise ou quelque chose de similaire pour accrocher le fil de l'antenne FM intérieure au mur.

### Raccordement au réseau

Connectez cet appareil au réseau à l'aide du LAN filaire ou du Wi-Fi (LAN sans fil). Vous pouvez profiter des fonctionnalités réseau comme la radio Internet, Music Server et AirPlay en connectant l'appareil au réseau. Si vous vous connectez par LAN filaire, raccordez un câble Ethernet au port NETWORK comme montré sur l'illustration. Pour vous connecter par Wi-Fi, après avoir sélectionné "Wireless" dans "3. Connexion au réseau" (→ P23) de la Initial Setup, sélectionnez la méthode de réglage désirée et suivez les instructions à l'écran pour configurer la connexion.

### Branchement du cordon d'alimentation

Cet appareil dispose d'un cordon d'alimentation amovible. Branchez le cordon d'alimentation à la prise électrique après avoir effectué tous les autres raccordements. Branchez le cordon d'alimentation à la prise AC IN de l'appareil et à la prise électrique. Débranchez toujours la prise électrique en premier lorsque vous retirez le cordon d'alimentation.

Vous pouvez trouver le sélecteur de tension sur le panneau arrière des modèles intégrant plusieurs niveaux de tension électrique. **Veillez régler la tension électrique correspondant à votre pays ou région.** Avant de changer la tension électrique, débranchez le cordon d'alimentation. Utilisez un tournevis de taille moyenne pour actionner le sélecteur de tension.

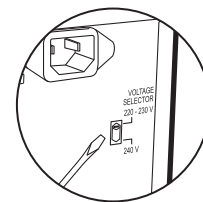

## Étape 7 : Mise sous tension & Configuration initiale

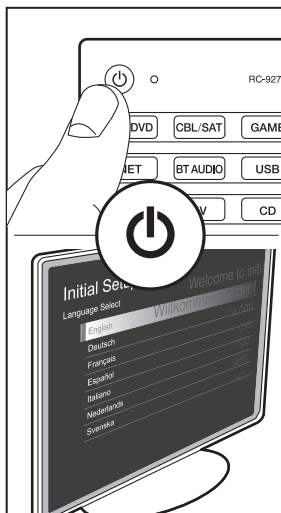
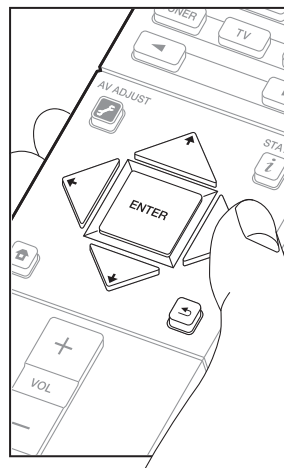
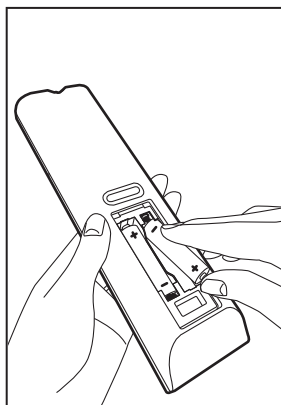
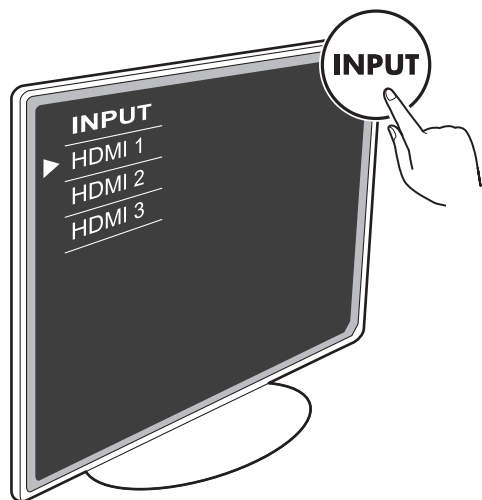

▲ ▼ ◀ ▶ : Sélection

ENTER : OK

↶ : Retour

### Pour refaire la Initial Setup

Réglez l'entrée du téléviseur sur celle assignée à l'appareil.

Lorsque vous mettez en marche l'appareil pour la première fois, la Initial Setup s'affiche automatiquement sur le téléviseur pour vous permettre d'effectuer les réglages nécessaires au démarrage en utilisant des commandes simples en suivant le guide à l'écran.

- Si vous interrompez la procédure en cours ou si vous désirez modifier un réglage effectué lors de la Initial Setup, appuyez sur la touche  de la télécommande, sélectionnez "System Setup" – "Miscellaneous" – "Initial Setup" depuis Home, et appuyez sur ENTER.

### 1. MCACC automatique intégrale

Positionnez le microphone de configuration d'enceinte fourni sur la position d'écoute, mesurez les tonalités de test émises par les enceintes, l'appareil règle alors automatiquement le niveau de volume optimal pour chaque enceinte, les fréquences de croisement, et la distance depuis la position d'écoute. Ceci active également la correction de la déformation causée par l'environnement acoustique de la pièce.

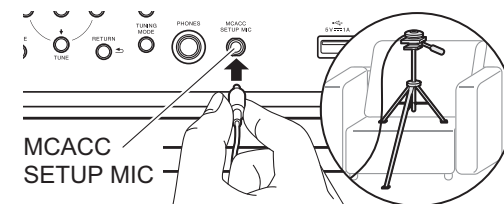

- Pour mettre un microphone de configuration d'enceinte sur un trépied, consultez l'illustration pour le mettre en place.
- Réglez le volume du caisson de basse à plus de la moitié.
- Le calibrage prend entre 3 et 12 minutes. Les enceintes émettent la tonalité de test à haut volume durant les mesures, soyez donc prudent avec votre entourage. Gardez la pièce aussi silencieuse que possible lors des mesures.
- Si "Reverse Phase" s'affiche, vérifiez si vous n'avez pas inversé les pôles (+ / -) des enceintes. Même si les branchements sont corrects, "Reverse Phase" peut s'afficher à cause de ce qui entoure les enceintes, mais ceci n'a aucun effet sur le calibrage donc vous pouvez sélectionner "Next".
- Si cet appareil n'est soudainement plus alimenté, les fils se trouvant à l'intérieur des câbles peuvent avoir touché le panneau arrière ou d'autres fils et déclenché le circuit de protection. Entortillez une nouvelle fois correctement les fils et vérifiez qu'ils ne dépassent pas des bornes d'enceinte lors du branchement.

## 2. Connexion de la source

Vérifiez que chaque source d'entrée est correctement raccordée. Suivez le guide, sélectionnez l'entrée que vous désirez vérifier, démarrez la lecture sur le lecteur sélectionné, et vérifiez que les images apparaissent sur le téléviseur et que le son est lu.

## 3. Connexion au réseau

Configurez la connexion Wi-Fi avec un point d'accès tel qu'un routeur LAN sans fil. Il existe les deux méthodes de connexion au Wi-Fi suivantes :

**"Scan Networks"**: Recherchez un point d'accès depuis cet appareil. Récupérez le SSID du point d'accès au préalable.  
**"Use iOS Device (iOS7 or later)"**: Partagez les paramètres Wi-Fi du dispositif iOS avec cet appareil.

Si vous sélectionnez "Scan Networks", il y a deux choix de méthode de connexion supplémentaires. Vérifiez ce qui suit :

- **"Enter Password"**: Saisissez le mot de passe (ou clé) du point d'accès à connecter.
- **"Push Button"**: Si le point d'accès a une touche de connexion automatique, vous pouvez vous connecter sans saisir de mot de passe.
- Si le SSID du point d'accès ne s'affiche pas, alors dans la liste des SSID, sélectionnez "Other..." avec les touches du curseur → de la télécommande et appuyez sur ENTER, puis suivez les instructions à l'écran.

### Saisie clavier



Pour permuter entre les majuscules et les minuscules, sélectionnez "A/a" sur l'écran et appuyez sur ENTER. Pour choisir de masquer le mot de passe par des " \* " ou de l'afficher textuellement, appuyez sur la touche +Fav de la télécommande. Appuyez sur CLEAR pour supprimer tous les caractères saisis.

- Un écran de confirmation vous demandant d'accepter la politique de confidentialité s'affiche pendant la configuration du réseau. Sélectionnez "Yes" et appuyez sur ENTER pour accepter.

## 4. Configuration Multi Zone

Effectuez ces réglages pour pouvoir profiter de la vidéo et du son dans une autre pièce que la pièce principale (ZONE 2/ZONE 3).

Sélectionnez "Using AV Receiver" en raccordant des enceintes dans une pièce différente. Sélectionnez "with External Premain Amplifier" en raccordant l'amplificateur principal dans une pièce différente. Sélectionnez "with External Power Amplifier" en raccordant un amplificateur de puissance.

Si vous allez raccorder un téléviseur dans une pièce différente (ZONE 2), alors lorsque "Would you be using TV in 2nd room?" s'affiche, sélectionnez "Yes".

## 5. Audio Return Channel

Si vous avez raccordé un téléviseur qui prend en charge la fonctionnalité ARC, sélectionnez "Yes". Le paramètre ARC de cet appareil s'active et vous pouvez écouter le son du téléviseur via cet appareil.

- Si vous sélectionnez "Yes", la fonction HDMI CEC s'active et la consommation d'énergie augmente durant la veille.

# Configuration HDMI

## HDMI CEC

Effectuez ce réglage pour activer la fonctionnalité de contrôle des dispositifs conformes avec la norme CEC. Ceci est automatiquement activé si vous avez sélectionné "Yes" dans "5. Audio Return Channel" de la Initial Setup. Appuyez sur la touche  de la télécommande pour régler "System Setup" – "Hardware" – "HDMI" – "HDMI CEC" sur "On" sur l'écran du téléviseur. Active également la fonctionnalité de contrôle CEC sur le dispositif CEC que vous avez raccordé.

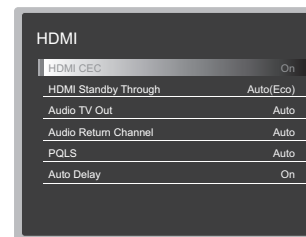

## HDMI Standby Through

Même si cet appareil est en veille, les signaux entrant depuis les appareils AV sont transmis au téléviseur.

- **"Auto" / "Auto (Eco)"**: Sélectionnez l'un de ces paramètres si vous avez raccordé des appareils AV conformes à la norme CEC. Indépendamment du sélecteur d'entrée sélectionné immédiatement avant le passage de l'appareil en veille, vous pouvez transmettre les signaux entrant depuis les appareils AV au téléviseur. Sélectionnez "Auto (Eco)" si le téléviseur est également conforme CEC. Vous pouvez réduire la consommation d'énergie en mode veille.
  - **Noms du sélecteur d'entrée pour "BD/DVD", etc. :** Vous pouvez transmettre les signaux entrant depuis le sélecteur d'entrée sélectionné au TV. Il peut être sélectionné lorsque "HDMI CEC" est paramétré sur "Off".
  - **"Last"**: Vous pouvez transférer les signaux entrant du sélecteur d'entrée immédiatement sélectionné avant la mise en veille de l'appareil. Il peut être sélectionné lorsque "HDMI CEC" est paramétré sur "Off".
- Pour quitter les réglages, appuyez sur .

## Lecture de base

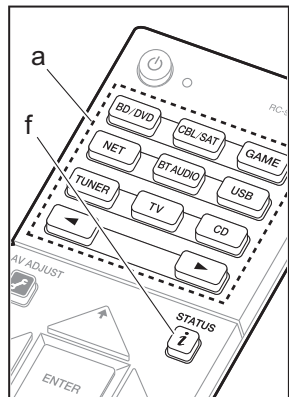

### Lecture d'un appareil AV

1. Réglez l'entrée du téléviseur sur celle assignée à l'appareil.
2. Appuyez sur le sélecteur d'entrée (a) de la télécommande portant le même nom que la prise à laquelle vous avez raccordé le lecteur pour changer l'entrée.

Par exemple, appuyez sur la touche BD/DVD pour lire le lecteur raccordé à la prise BD/DVD.

- Appuyez sur TV pour écouter le son du téléviseur. Pour l'appareil raccordé aux prises STRM BOX, AUX, ou PHONO, appuyez sur les touches ◀▶ pour changer l'entrée.
  - Lorsque la fonction de liaison CEC marche, l'entrée change automatiquement si vous avez raccordé un téléviseur et un lecteur conformes CEC à cet appareil à l'aide d'un raccordement HDMI.
3. Démarrez la lecture sur le lecteur.
  4. Utilisez VOL+/- (b) pour régler le volume.

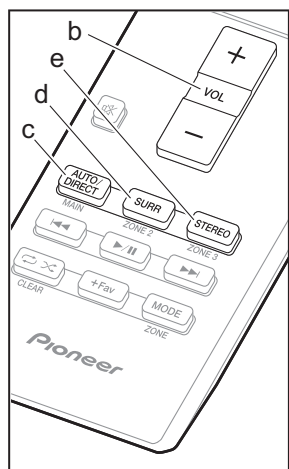

### Lorsqu'un téléviseur est raccordé à la prise HDMI OUT SUB

Appuyez sur la touche  de la télécommande pour afficher le AV Adjust et réglez "Other" – "HDMI Out" sur "SUB" ou "MAIN+SUB".

### Mode d'écoute

Cet appareil est équipé de plusieurs modes d'écoute. Pour plus de détails sur les modes d'écoute, voir le mode d'emploi avancé. Cette section présente les modes les plus populaires.

#### Touche AUTO/DIRECT (c)

Appuyez plusieurs fois et les modes d'écoute adaptés au signal d'entrée commutent entre

"Auto Surround", "Direct", et "Pure Direct". Après en avoir sélectionné un, "Auto Surround" (ou "Direct" ou "Pure Direct") s'affiche sur l'afficheur de l'appareil principal, puis le mode d'écoute sélectionné automatiquement (Dolby Digital pour les signaux d'entrée multicanaux, Stereo pour les signaux entrant sur 2 voies, etc.) s'affiche.

Le mode "Direct" coupe certaines fonctions qui peuvent affecter la qualité du son, comme les commandes de tonalité, ce qui vous fera profiter d'une qualité sonore encore meilleure. Le mode "Pure Direct" coupe plusieurs fonctions qui peuvent affecter la qualité du son, vous aurez ainsi une reproduction plus fidèle du son original. Dans ce cas, le réglage d'enceinte par MCACC est désactivé.

- En fonction du signal entrant et de la configuration de l'enceinte, peuvent être automatiquement sélectionnés les modes Dolby Surround et DTS Neural:X qui étendent les signaux d'entrée 2 canaux et 5.1 au format 11 maximum.

#### Touche SURR (d)

Vous pouvez sélectionner plusieurs modes d'écoute selon votre goût. Il y a les modes Dolby Digital, DTS-HD Master Audio, et Stereo que vous pouvez choisir selon le signal en entrée, ou les modes Dolby Surround et DTS Neural:X qui étendent les signaux d'entrée 2 canaux et 5.1 au format 11 maximum. Vous pouvez également bénéficier des modes surround originaux comme les modes Ext.Stereo et Drama.

#### Touche STEREO (e)

Vous pouvez sélectionner le mode "Stereo" pour lire uniquement depuis les enceintes avant et le caisson de basse.

Le mode d'écoute que vous avez sélectionné en dernier pour la source est gardé en mémoire pour chacune des touches AUTO/DIRECT, SURR et STEREO. Si le contenu que vous lisez n'est pas pris en charge par le mode d'écoute que vous avez sélectionné en dernier, le mode d'écoute normal pour le contenu en question est automatiquement sélectionné.

Appuyez plusieurs fois sur  (f) pour changer l'afficheur de l'appareil principal dans cet ordre :

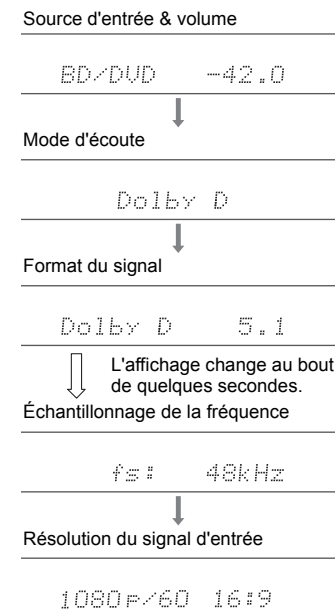

## Fonctions réseau

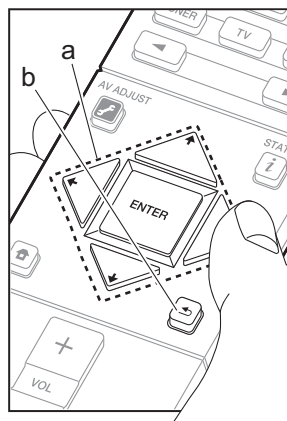
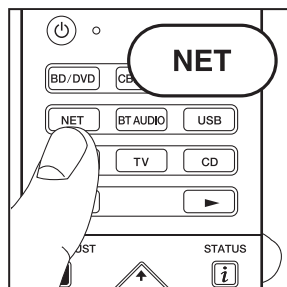

### Services réseau

1. Réglez l'entrée du téléviseur sur celle assignée à l'appareil.
2. Appuyez sur NET pour afficher l'écran de la liste des services réseau.

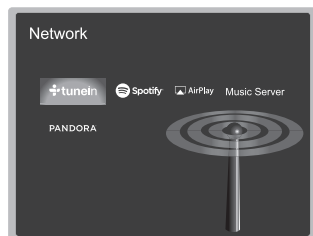

3. Sélectionnez l'élément à l'aide des touches du curseur de la télécommande et appuyez sur ENTER pour valider votre sélection (a). Pour revenir sur l'écran précédent, appuyez sur ← (b).

### Radio Internet

Lorsque cet appareil est connecté au réseau, vous pouvez écouter TuneIn ou d'autres services de radio Internet préenregistrés. Après avoir sélectionné le service désiré, suivez les instructions à l'écran, en utilisant les touches du curseur pour sélectionner les stations de radio et les programmes, puis appuyez sur ENTER pour écouter. La lecture démarre lorsque le tampon affiche 100%.

### Music Server

Vous pouvez lire les fichiers de musique présents sur les ordinateurs ou dispositifs NAS du réseau domestique connectés au même réseau que cet appareil. Sélectionnez le serveur avec les touches du curseur, sélectionnez le fichier musical désiré et appuyez sur ENTER

pour lancer la lecture. La lecture démarre lorsque le tampon affiche 100%.

- Cet appareil est compatible avec Windows Media® Player 11 ou 12, les serveurs réseau ou les NAS compatibles avec la fonctionnalité réseau domestique. Vous devez effectuer certains réglages au préalable pour utiliser Windows Media® Player 11 ou 12. Activez la diffusion en flux pour ce lecteur dans Windows Media® Player. Pour plus de détails, consultez le mode d'emploi avancé.



#### Remarques :

- Les services réseau peuvent être sélectionnés une fois que le réseau démarre même s'ils ne pouvaient pas être sélectionnés au préalable.
- La fonctionnalité peut être introduite par des mises à jour du micrologiciel et les services des fournisseurs de service pourraient cesser et le contenu devenir indisponible à l'avenir. De plus, les services disponibles peuvent varier en fonction de votre lieu de résidence.

### USB

Lisez des fichiers musicaux sur un périphérique de stockage USB. Après avoir branché le périphérique de stockage USB au port USB situé à l'avant de l'appareil, appuyez sur la touche USB de la télécommande. Sélectionnez le dossier de votre choix ou un fichier musical avec les curseurs de la télécommande et appuyez sur ENTER pour confirmer et commencer la lecture.

- Cette commande n'est pas garantie pour tous les périphériques de stockage USB.
- Cet appareil peut utiliser les périphériques de stockage USB conformes à la norme USB MSC. L'appareil est également compatible

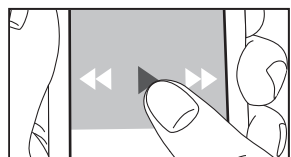
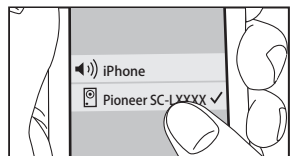
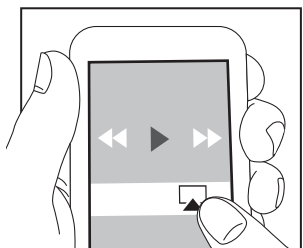
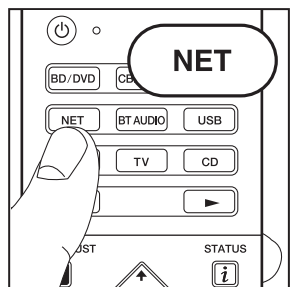

avec les périphériques de stockage USB utilisant les formats de système de fichier FAT16 ou FAT32.



## AirPlay

Vous pouvez profiter à distance des fichiers musicaux présents sur un iPhone®, iPod touch®, ou un iPad® connecté au même point d'accès que cet appareil.

- Mettez à jour la version OS de votre périphérique iOS.

1. Connectez le dispositif iOS au point d'accès.
2. Appuyez sur NET.
3. Touchez l'icône AirPlay  présente dans le centre de contrôle du dispositif iOS et sélectionnez cet appareil dans la liste des dispositifs affichée, puis touchez "Done".
4. Lisez les fichiers musicaux sur le dispositif iOS.
  - La fonctionnalité Network Standby est active par défaut, donc lorsque vous effectuez les étapes 3 et 4 ci-dessus, cet appareil se met automatiquement en marche et l'entrée passe sur "NET". Pour réduire la quantité d'énergie consommée en mode veille, appuyez sur la touche  de la télécommande, puis dans le Home affiché, réglez "System Setup" – "Hardware" – "Power Management" – "Network Standby" sur "Off".
  - À cause des caractéristiques de la technologie sans fil AirPlay, le son produit par cet appareil peut être légèrement en retard par rapport au son lu par le périphérique compatible AirPlay.

Vous pouvez également lire des fichiers musicaux sur l'ordinateur avec iTunes (Ver. 10.2 ou ultérieure). Avant d'effectuer cette action, vérifiez que cet appareil et l'ordinateur sont connectés au même réseau, puis appuyez sur la touche NET de cet appareil. Ensuite, cliquez sur l'icône AirPlay  dans iTunes, sélectionnez cet appareil dans la liste des dispositifs affichée et démarrez la lecture d'un fichier musical.

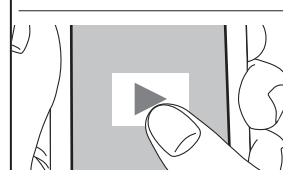
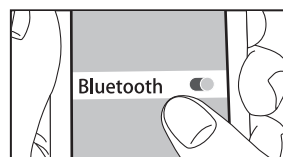
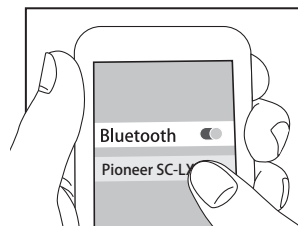
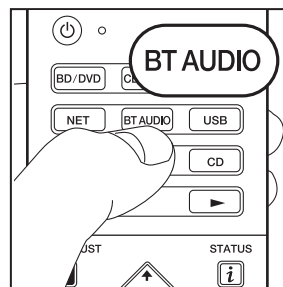

## Lecture BLUETOOTH®

### Jumelage

1. Lorsque vous appuyez sur BT AUDIO de la télécommande, "Now Pairing..." apparaît sur l'afficheur de l'appareil et le mode appairage s'active.

Now Pairing...

2. Activez (mettez en marche) la fonction BLUETOOTH du dispositif compatible BLUETOOTH, puis sélectionnez cet appareil parmi les dispositifs affichés. Si un mot de passe est requis, saisissez "0000".
  - Pour connecter un autre dispositif compatible BLUETOOTH, appuyez sur BT AUDIO jusqu'à ce que "Now Pairing..." s'affiche, puis effectuez l'étape 2 ci-dessus. Cet appareil peut mémoriser les données de 8 périphériques appairés.
  - La zone de couverture est de 48 pieds (15 mètres). Notez que la connexion n'est pas toujours garantie avec tous les périphériques compatibles BLUETOOTH.

### Écouter

1. Lorsque cet appareil est en marche, connectez le périphérique compatible BLUETOOTH.
2. Le sélecteur d'entrée de cet appareil passera automatiquement sur "BT AUDIO".
3. Lisez la musique. Augmentez le volume du périphérique compatible BLUETOOTH jusqu'à un niveau correct.
  - À cause des caractéristiques de la technologie sans fil BLUETOOTH, le son produit par cet appareil peut être légèrement en retard par rapport au son lu par le périphérique compatible BLUETOOTH.

## Autres

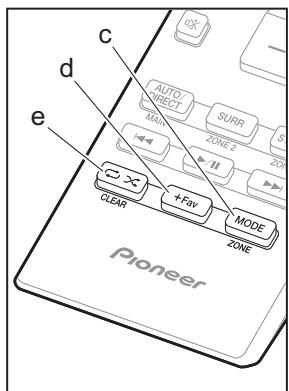
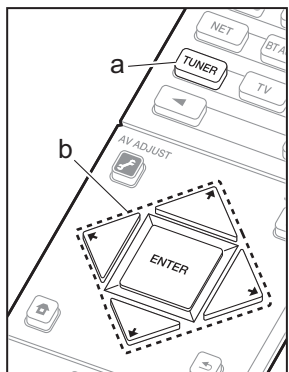

### Écoute de la radio

1. Appuyez plusieurs fois sur la touche TUNER (a) de la télécommande pour sélectionner "AM" ou "FM" sur l'afficheur.
2. Appuyez sur la touche MODE (c) de la télécommande pour que "TunMode: Auto" soit visualisé sur l'afficheur.
3. Lorsque vous appuyez sur les touches  $\uparrow$  /  $\downarrow$  du curseur (b) de la télécommande, la syntonisation automatique démarre et la recherche s'arrête lorsqu'une station est trouvée. Lorsqu'une station de radio est syntonisée, le témoin "TUNED" s'allume sur l'afficheur.

Vous pouvez prérégler jusqu'à 40 stations.

1. Recherchez la station AM/FM que vous voulez mémoriser.
2. Appuyez sur la touche +Fav (d) de la télécommande pour que le numéro de préréglage clignote sur l'afficheur.
3. Pendant que le numéro de préréglage clignote (environ 8 secondes), appuyez plusieurs fois sur les touches  $\leftarrow$  /  $\rightarrow$  du curseur (b) de la télécommande pour sélectionner un numéro entre 1 et 40.
4. Appuyez de nouveau sur la touche +Fav (d) de la télécommande pour mémoriser la station. Lorsqu'il est enregistré, le numéro de préréglage s'arrête de clignoter. Pour sélectionner une station de radio préréglée, appuyez sur les touches  $\leftarrow$  /  $\rightarrow$  du curseur (b) de la télécommande.
  - Pour supprimer une station préréglée, appuyez sur les touches  $\leftarrow$  /  $\rightarrow$  du curseur (b) de la télécommande pour sélectionner le numéro de préréglage que vous désirez supprimer, appuyez sur la touche +Fav (d) de la télécommande, puis appuyez sur la touche CLEAR (e) pendant que le numéro de préréglage clignote. Lors de la suppression, le nombre sur l'écran s'éteint.

### Réglage du pas de fréquence

Appuyez sur la touche  $\text{HOME}$  de la télécommande pour sélectionner "System Setup" – "Miscellaneous" – "Tuner" – "AM/FM Frequency Step" ou "AM Frequency Step" et sélectionnez le pas de fréquence de votre zone. Notez que lorsque ce paramètre est modifié, toutes les radios préréglées sont supprimées.

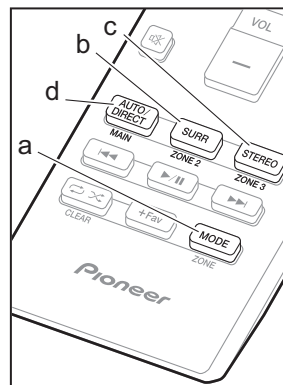
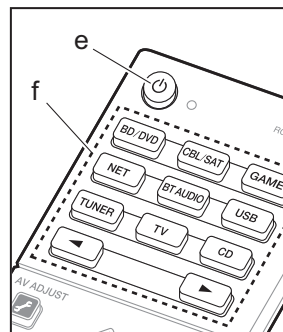

### Multizone

#### Lecture

1. Passe la télécommande sur le mode servant à contrôler la ZONE 2 ou la ZONE 3. Pour passer sur le mode servant à contrôler la ZONE 2, appuyez sur la touche MODE (a) de la télécommande, tout en appuyant sur la touche ZONE 2 (b) pendant 3 secondes ou plus jusqu'à ce que le témoin à distance clignote deux fois. Pour passer sur le mode servant à contrôler la ZONE 3, appuyez sur la touche MODE (a) de la télécommande, tout en appuyant sur la touche ZONE 3 (c) pendant 3 secondes ou plus jusqu'à ce que le témoin à distance clignote trois fois.

**i** Pour passer de nouveau la télécommande sur le mode de contrôle de la pièce principale : Tout en appuyant sur MODE (a) de la télécommande, appuyez sur MAIN (d) pendant 3 secondes ou plus jusqu'à ce que le témoin à distance clignote une fois.

2. Pointez la télécommande vers l'appareil principal et appuyez sur  $\text{HOME}$  (e). "Z2" ou "Z3" s'allume sur l'afficheur de l'appareil principal.



3. Appuyez sur le sélecteur d'entrée (f) de l'entrée à lire dans l'autre pièce. Sur l'appareil principal, après avoir appuyé plusieurs fois sur ZONE CONTROL pour faire apparaître "Z2" ou "Z3" sur l'afficheur dans les 8 secondes qui suivent, tournez la molette INPUT SELECTOR pour sélectionner l'entrée à lire dans l'autre pièce.
  - Vous ne pouvez pas sélectionner des entrées différentes pour la pièce principale et l'autre pièce avec le sélecteur d'entrée "NET" ou "BT AUDIO" ou "USB". Si vous avez "NET" sélectionné dans la pièce

principale et vous sélectionnez "USB" dans l'autre pièce, la pièce principale passe à "USB". Vous ne pouvez pas sélectionner de stations différentes pour la pièce principale et l'autre pièce avec la radio AM/FM.

- Les signaux audio DSD et Dolby TrueHD ne sont pas reproduits vers la ZONE 2/ZONE 3 si sélectionnés avec le sélecteur d'entrée "NET", "USB".
4. Pour régler le volume de l'amplificateur de puissance situé dans une pièce différente ou l'enceinte ZONE, utilisez la touche VOL+/- de la télécommande. Pour contrôler avec l'appareil principal, appuyez plusieurs fois sur ZONE CONTROL pour faire apparaître "Z2" ou "Z3" sur l'afficheur, et dans les 8 secondes, réglez avec la molette MASTER VOLUME.
- Les informations d'un périphérique raccordé peuvent s'afficher sur l'écran du téléviseur situé dans une pièce différente. Appuyez sur la touche  pendant que la télécommande est sur le mode servant à contrôler la ZONE 2.
  - La consommation électrique en mode veille augmente lorsque la fonction multizone est en cours d'utilisation.

#### Pour désactiver la fonction

Appuyez sur la touche  de la télécommande durant le mode servant à contrôler la ZONE 2 ou ZONE 3.

#### Lecture uniquement dans la ZONE 2 ou ZONE 3

Si vous mettez l'appareil en mode veille pendant une lecture multizone, le témoin Z2 ou Z3 est grisé et le mode de lecture bascule sur la lecture dans une autre pièce uniquement. Activer la ZONE 2/ZONE 3 tandis que cet appareil est en veille réglera le mode lecture sur le même paramètre.

#### MULTI-ZONE MUSIC

Si vous appuyez sur MULTI-ZONE MUSIC alors que la lecture est en cours dans la pièce principale, le MULTI-ZONE MUSIC s'active, "Z2" et "Z3" s'allument au même moment sur l'afficheur et les sources de lecture de toutes les pièces sont appliquées à la même source à la fois.

- Les sources pouvant être lues en ZONE 2 peuvent être

lues dans toutes les pièces.



- Cette fonction ne peut pas être utilisée si des écouteurs sont branchés ou si le son est émis par les haut-parleurs du téléviseur.

#### Réglages

Des réglages sont nécessaires dans la Initial Setup, "4. Configuration Multi Zone" (➔P23) pour utiliser la fonctionnalité multizone. Pour vérifier le contenu des réglages, référez-vous à ce qui suit, appuyez sur la touche  de la télécommande, et vérifiez dans "System Setup" dans le Home qui s'affiche.

- Lorsque vous avez raccordé un téléviseur dans une pièce différente à l'aide d'un câble HDMI, avez-vous sélectionné "Use" dans "Input/Output Assign" – "TV Out/OSD" – "Zone2 HDMI" ?
- Lorsque vous lisez le son provenant d'un appareil AV situé dans une pièce différente raccordé à l'aide d'un câble HDMI, avez-vous sélectionné "Use" dans "Input/Output Assign" – "TV Out/OSD" – "Zone2 HDMI" ?
- Lorsque vous avez raccordé des enceintes situées dans une pièce différente à l'aide d'un câble d'enceinte, avez-vous sélectionné "Zone 2" ou "Zone 2/Zone 3" dans "Speaker" – "Configuration" – "Zone Speaker" ?
- Lorsque vous avez raccordé un amplificateur de puissance situé dans une pièce différente à l'aide d'un câble audio analogique et que vous avez voulu contrôler le volume avec cet appareil, avez-vous sélectionné "Variable" dans "Multi Zone" – "Zone 2" ou "Zone 3" – "Output Level" ?

#### AV Adjust

En appuyant sur la touche  de la télécommande durant la lecture, vous pouvez régler les paramètres fréquemment utilisés, comme le basculement des enceintes et la qualité du son, à l'aide des menus à l'écran. Sélectionnez l'élément grâce aux curseurs de la télécommande et appuyez sur ENTER pour confirmer votre sélection. Pour revenir sur l'écran précédent, appuyez sur . Notez qu'il n'y a aucun affichage sur l'écran du téléviseur lorsque le sélecteur d'entrée est sur "CD", "TV", "PHONO", "FM", ou "AM", suivez donc l'affichage de l'appareil principal durant les opérations.

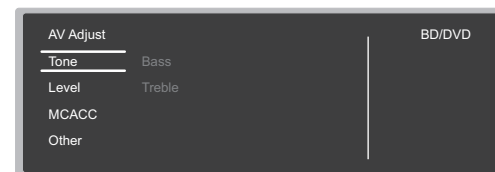



**"Tone"**: Il est possible d'améliorer ou de modérer les basses et les aigus des enceintes avant.

**"Other"**: Vous permet d'effectuer de nombreux réglages.

- **"Sound Delay"**: Si la vidéo est en retard sur le son, vous pouvez retarder le son pour compenser l'écart.
- **"Sound Retriever"**: Améliore la qualité du son compressé.
- **"Speakers"**: Vous pouvez basculer sur la sortie des enceintes A/B.
- **"HDMI Out"**: Vous permet de sélectionner la prise HDMI OUT pour reproduire les signaux vidéo depuis "MAIN", "SUB", et "MAIN+SUB".



## Home

Si vous appuyez sur  sur la télécommande, le Home s'affiche et vous pouvez effectuer les réglages dans les divers menus. Sélectionnez l'élément grâce aux curseurs de la télécommande et appuyez sur ENTER pour confirmer votre sélection. Pour retourner à l'écran précédent, appuyez sur .

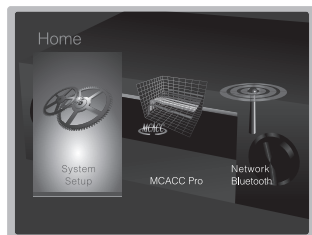

**"System Setup"**: Paramètres avancés pour vous fournir une expérience encore meilleure.

**"MCACC Pro"**: Configurez les enceintes automatiquement ou apportez les modifications souhaitées à l'égaliseur.

**"Network/Bluetooth"**: Définissez les paramètres de la connexion Wi-Fi ou les réglages relatifs au BLUETOOTH.

## Lorsque l'appareil fonctionne de façon irrégulière



### Essayez de redémarrer l'appareil

Redémarrer l'appareil peut l'aider à mieux fonctionner. Pour redémarrer l'appareil, mettez-le en mode veille, après appuyez sur la touche  STANDBY/ON sur l'appareil principal pur au moins 5 secondes. (Les paramètres de l'appareil seront maintenus.) Si, même après le redémarrage de l'appareil, aucune amélioration n'est visible, essayez de débrancher et de rebrancher les cordons d'alimentation de l'appareil et de l'équipement raccordé.

### Réinitialisation de l'appareil (ceci réinitialise les paramètres de cet appareil sur leur valeur par défaut)

Si le redémarrage de l'appareil ne règle pas le problème, réinitialiser l'appareil sur les réglages qu'il avait au moment de l'achat peut le résoudre. Si vous réinitialisez le statut de l'appareil, vos préférences seront réinitialisées à leurs valeurs par défaut. Notez-les avant de commencer l'opération de réinitialisation ci-dessous.

1. Tout en appuyant sur AUTO/DIRECT de l'appareil principal, appuyez sur la touche  STANDBY/ON de l'appareil principal.
2. "Clear" apparaît sur l'afficheur et l'appareil se remet en veille. Ne débranchez pas le cordon d'alimentation avant que "Clear" disparaisse de l'afficheur.

Pour réinitialiser la télécommande, tout en appuyant sur la touche MODE, appuyez sur   jusqu'à ce que le témoin à distance clignote deux fois (environ 3 secondes).

## Lorsque le caisson de basse n'émet aucun son

Si le réglage des enceintes avant est "Large" et que durant une entrée 2ch comme celle provenant d'un téléviseur ou de la musique, les éléments de la gamme des graves seront reproduits par les enceintes avant au lieu de l'être par le caisson de basse. Si vous désirez plutôt que le caisson de basse les reproduise, effectuez l'un des réglages suivants.

1. Réglez les enceintes avant sur "Small".  
Les éléments de la gamme des graves seront reproduits par le caisson de basse au lieu de l'être par les enceintes avant. Nous ne vous conseillons pas ce changement si vos enceintes avant ont une bonne aptitude à reproduire la gamme des graves.
2. Changez "Double Bass" pour "On".  
Les éléments de la gamme des graves seront reproduits par les enceintes avant ainsi que par le caisson de basse. Ceci pourrait créer trop de graves. Si cela arrive, n'effectuez pas ce changement ou choisissez l'option 1. Consultez "Configuration système" — "Crossover" dans le mode d'emploi avancé pour avoir plus de détails.

## Panneau frontal

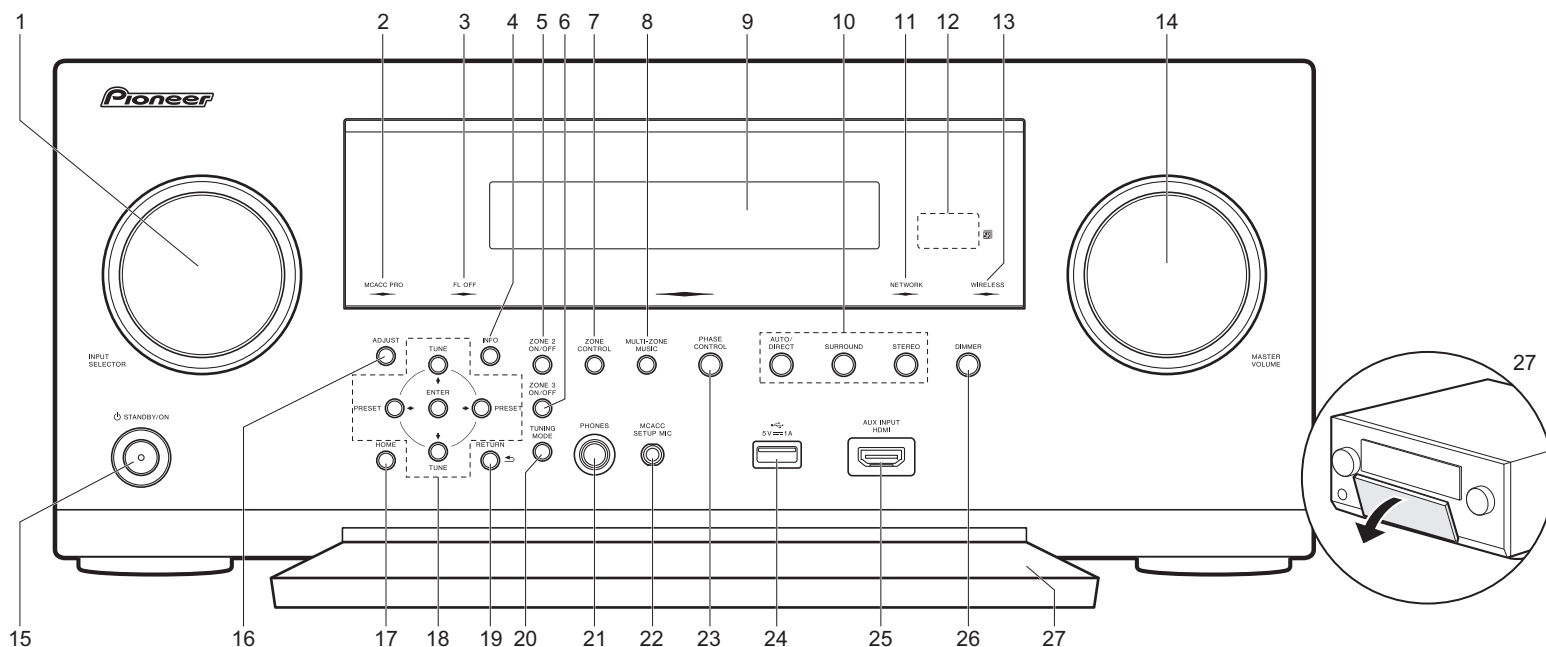

1. Molette INPUT SELECTOR : Change l'entrée à lire.
2. Témoin MCACC PRO : Il s'allume quand vous avez activé le mode de réglage d'enceinte par MCACC.
3. Témoin FL OFF : Il s'allume quand vous avez appuyé sur DIMMER plusieurs fois pour éteindre l'écran.
4. Touche INFO : Modifie l'information affichée.
5. Touche ZONE 2 ON/OFF : Active ou désactive la ZONE 2.
6. Touche ZONE 3 ON/OFF : Active ou désactive la ZONE 3.
7. Touche ZONE CONTROL (→P27)
8. Touche MULTI-ZONE MUSIC (→P28)
9. Afficheur (→P33)
10. Touche Mode d'écoute (→P24)
11. Témoin NETWORK : Lorsque l'alimentation de l'appareil est activée, il s'allume si "NET" est sélectionné avec le sélecteur d'entrée et que l'appareil est connecté au réseau. Si l'appareil est en mode veille, ceci

- s'allume quand les fonctions comme HDMI CEC et la veille réseau sont activées. Mais il ne s'allume pas lorsque ZONE 2/ZONE 3 est active.
12. Capteur de la télécommande
13. Témoin WIRELESS : S'allume lorsque l'appareil est connecté au réseau sans fil.
14. Molette MASTER VOLUME
15. Touche  $\odot$  STANDBY/ON
16. Touche ADJUST (AV Adjust) (→P28)
17. Touche HOME (→P29)
18. Touches du curseur (touche TUNE $\blacktriangle\blacktriangledown$  / PRESET $\blacktriangleleft\blacktriangleright$ ) et touche ENTER : Sélectionnez l'élément à l'aide des touches du curseur et appuyez sur ENTER pour confirmer votre sélection. En utilisant le TUNER, sélectionnez la fréquence avec TUNE $\blacktriangle\blacktriangledown$ , ou sélectionnez des stations pré-réglées avec PRESET $\blacktriangleleft\blacktriangleright$ .
19. Touche RETURN : Permet à l'affichage de retourner à son état précédent.

20. Touche TUNING MODE : Commute le mode de syntonisation.
21. Prise PHONES : Un casque stéréo avec une fiche standard (1/4 pouce ou  $\varnothing 6,3$  mm) est branché.
22. Prise MCACC SETUP MIC (→P22)
23. Touche PHASE CONTROL : Ceci active ou désactive le Contrôle de phase qui corrige la perturbation de phase de la gamme des graves pour améliorer la basse.
24. Port USB : Un appareil de stockage USB est connecté afin que les fichiers musicaux qu'il contient puissent être lus. Vous pouvez également fournir l'alimentation (maximum 5V/1A) aux périphériques USB avec un câble USB.
25. Prise AUX INPUT HDMI (→P14)
26. Touche DIMMER : Vous pouvez régler la luminosité de l'afficheur sur quatre niveaux.
27. Rabat avant

## Panneau arrière

SC-LX801

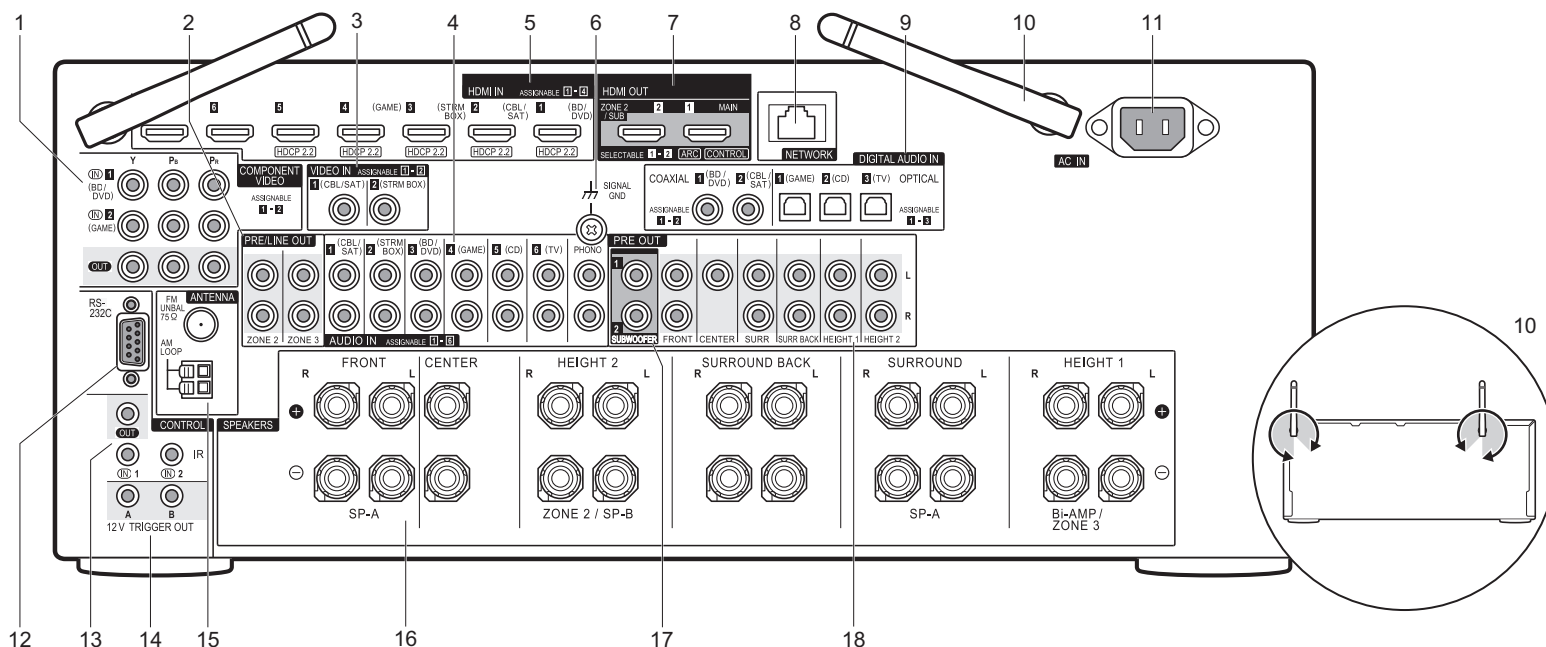

1. Prises COMPONENT VIDEO IN/OUT : Transfère les signaux vidéo provenant d'un appareil AV avec un câble vidéo composite.
2. Prises ZONE 2/ZONE 3 PRE/LINE OUT : Sortie des signaux audio avec un câble audio analogique vers un amplificateur principal ou un amplificateur sous tension dans une autre pièce (ZONE 2/ZONE 3). (→ P19, 20)
3. Prises VIDEO IN : Entrée des signaux vidéo composite AV avec un câble vidéo analogique.
4. Prises AUDIO IN : Entrée des signaux audio provenant des appareils AV avec un câble audio analogique.
5. Prises HDMI IN : Transmet les signaux vidéo et les signaux audio avec un câble HDMI raccordé à un appareil AV.
6. Borne SIGNAL GND : Le fil de terre de la platine disque est branché.
7. Prises HDMI OUT : Transmet les signaux vidéo et les signaux audio avec un câble HDMI raccordé à un écran

comme un téléviseur ou un projecteur.

8. Port NETWORK : Pour se connecter au réseau à l'aide d'un câble Ethernet.
9. Prises DIGITAL AUDIO IN OPTICAL/COAXIAL : Entrée des signaux audio numérique provenant des TV ou des appareils AV avec un câble optonumérique ou un câble coaxial numérique.
10. Antenne sans fil : Utilisée relevée pour la connexion Wi-Fi ou pour utiliser un périphérique compatible BLUETOOTH. L'illustration montre l'amplitude de déplacement de l'antenne sans fil. N'essayez pas de la déplacer au-delà de cette amplitude car vous pourriez la casser.
11. AC IN : Le cordon d'alimentation fourni y est branché.
12. Port RS-232C : Pour la connexion au système de commande de la maison.
13. Port IR IN/OUT : Vous permet de connecter un kit de

télécommande multi-pièce.

14. Prises 12V TRIGGER OUT A/B : Vous permet de connecter un appareil doté d'une prise d'entrée de déclenchement 12V pour permettre le fonctionnement de la liaison entre le périphérique et l'appareil.
15. Borne ANTENNA AM LOOP/FM UNBAL 75Ω : Les antennes fournies sont connectées.
16. Bornes SPEAKERS : Raccordez les enceintes avec les câbles d'enceinte. (Les modèles nord-américains sont compatibles avec les fiches bananes.)
17. Prises SUBWOOFER PRE OUT : Connectez un caisson de basse sous tension avec un câble pour caisson de basse. Il est possible de raccorder jusqu'à deux caissons de basse sous tension. Vous pouvez régler le volume de 2 caissons de basse sous tension à des niveaux différents.
18. Prises PRE OUT : Raccordez un amplificateur de puissance.

## SC-LX701

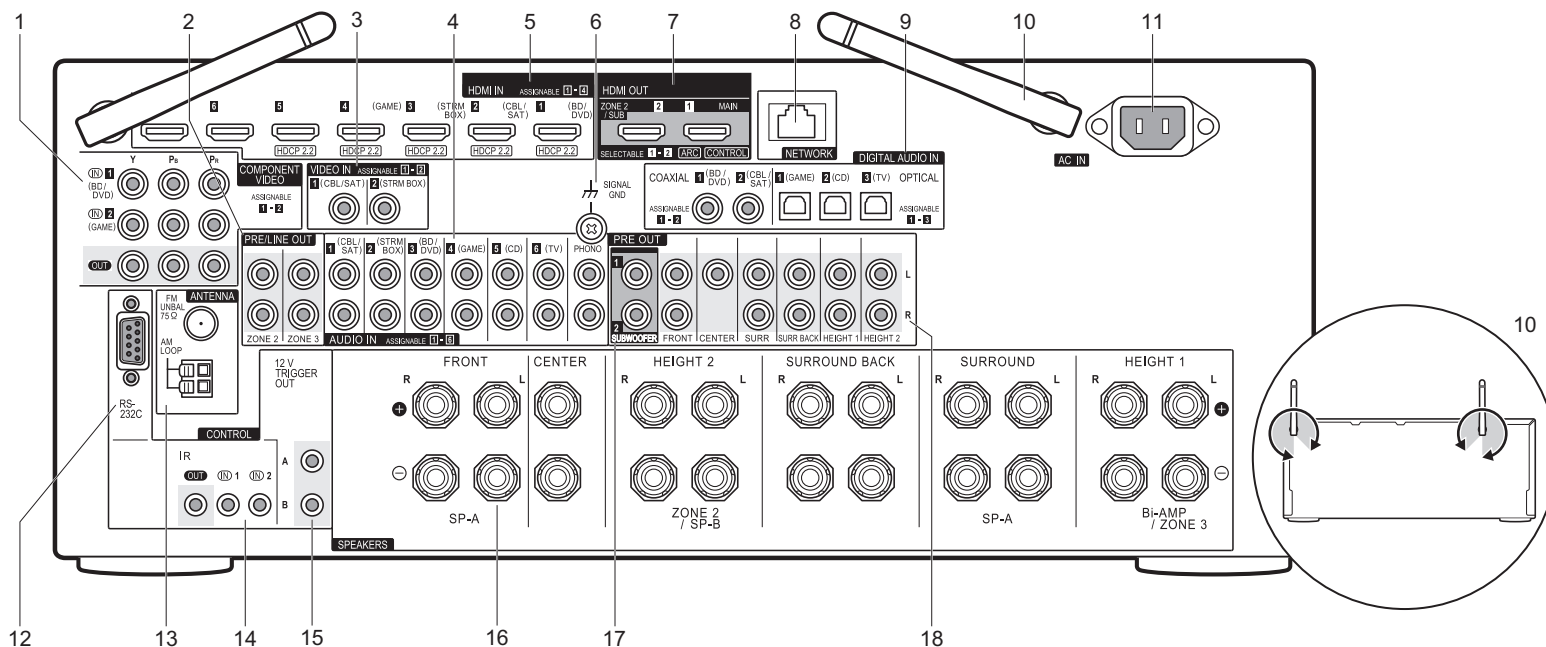

1. Prises COMPONENT VIDEO IN/OUT : Transfère les signaux vidéo provenant d'un appareil AV avec un câble vidéo composite.
2. Prises ZONE 2/ZONE 3 PRE/LINE OUT : Sortie des signaux audio avec un câble audio analogique vers un amplificateur principal ou un amplificateur sous tension dans une autre pièce (ZONE 2/ZONE 3). (→ P19, 20)
3. Prises VIDEO IN : Entrée des signaux vidéo composite AV avec un câble vidéo analogique.
4. Prises AUDIO IN : Entrée des signaux audio provenant des appareils AV avec un câble audio analogique.
5. Prises HDMI IN : Transmet les signaux vidéo et les signaux audio avec un câble HDMI raccordé à un appareil AV.
6. Borne SIGNAL GND : Le fil de terre de la platine disque est branché.
7. Prises HDMI OUT : Transmet les signaux vidéo et les signaux audio avec un câble HDMI raccordé à un écran

comme un téléviseur ou un projecteur.

8. Port NETWORK : Pour se connecter au réseau à l'aide d'un câble Ethernet.
9. Prises DIGITAL AUDIO IN OPTICAL/COAXIAL : Entrée des signaux audio numérique provenant des TV ou des appareils AV avec un câble optonumérique ou un câble coaxial numérique.
10. Antenne sans fil : Utilisée relevée pour la connexion Wi-Fi ou pour utiliser un périphérique compatible BLUETOOTH. L'illustration montre l'amplitude de déplacement de l'antenne sans fil. N'essayez pas de la déplacer au-delà de cette amplitude car vous pourriez la casser.
11. AC IN : Le cordon d'alimentation fourni y est branché.
12. Port RS-232C : Pour la connexion au système de commande de la maison.
13. Borne ANTENNA AM LOOP/FM UNBAL 75Ω : Les

antennes fournies sont connectées.

14. Port IR IN/OUT : Vous permet de connecter un kit de télécommande multi-pièce.
15. Prises 12V TRIGGER OUT A/B : Vous permet de connecter un appareil doté d'une prise d'entrée de déclenchement 12V pour permettre le fonctionnement de la liaison entre le périphérique et l'appareil.
16. Bornes SPEAKERS : Raccordez les enceintes avec les câbles d'enceinte. (Les modèles nord-américains sont compatibles avec les fiches bananes.)
17. Prises SUBWOOFER PRE OUT : Connectez un caisson de basse sous tension avec un câble pour caisson de basse. Il est possible de raccorder jusqu'à deux caissons de basse sous tension. Vous pouvez régler le volume de 2 caissons de basse sous tension à des niveaux différents.
18. Prises PRE OUT : Raccordez un amplificateur de puissance.

## Télécommande

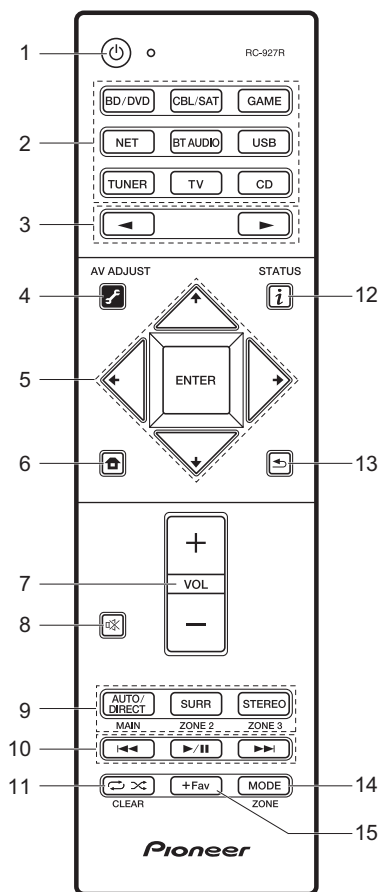

1. Touche : Permet la mise en marche ou en veille de l'appareil.
2. Sélecteurs d'entrée : Sélectionnez l'entrée à lire. Utilisez les touches du point 3 pour sélectionner "STRM BOX", "AUX", ou "PHONO".
3. Touches : La source d'entrée lue change chaque fois que vous appuyez sur l'une de ces touches.
4. Touche (AV ADJUST) : Vous pouvez effectuer des réglages communs sur l'écran du téléviseur. (→P28)
5. Touches du curseur et touche ENTER : Sélectionnez l'élément à l'aide des touches du curseur et appuyez sur ENTER pour confirmer votre sélection.
6. Touche : Affiche le Home. (→P29)
7. Touches volume : Vous permet d'ajuster le volume. Cette touche permet également l'annulation de la mise en sourdine.
8. Touche : Mise temporaire de l'audio en sourdine. Appuyez de nouveau pour annuler la mise en sourdine.
9. Touches LISTENING MODE : Permet de sélectionner le mode d'écoute. (→P24)  
Touches MAIN/ZONE 2/ZONE 3 : Contrôle la fonction multi-zone. (→P27)
10. Touches Lecture : Vous pouvez démarrer la lecture du Music Server ou de l'USB.
11. Touche : Vous pouvez démarrer la répétition de lecture ou la lecture aléatoire du Music Server ou de l'USB.  
Touche CLEAR : Supprime tous les caractères que vous avez saisis sur l'écran du téléviseur.
12. Touche (STATUS) : Modifie l'information affichée.
13. Touche : Permet à l'affichage de retourner à son état précédent.
14. Touche MODE : Permute entre la syntonisation automatique et la syntonisation manuelle d'une station AM/FM.
15. Touche +Fav : Utilisé pour mémoriser les stations de radio AM/FM.

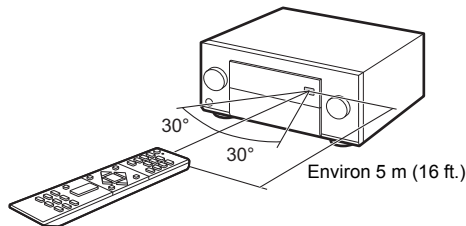

## L'afficheur

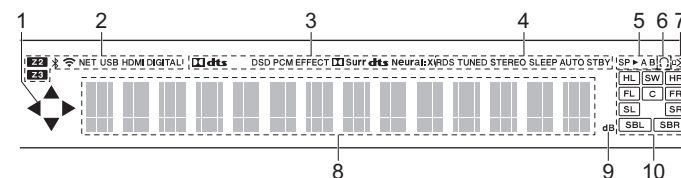

1. S'allume lorsque vous utilisez le sélecteur d'entrée "NET", "USB" indiquant que les commandes avec le curseur de la télécommande sont possibles sur les écrans montrant la liste des pistes, par exemple.
2. S'allume sous les conditions suivantes.  
Z2/Z3: Lorsque la ZONE 2/ZONE 3 est active.  
 : Lorsque raccordé par BLUETOOTH.  
 : Lorsque connecté par Wi-Fi.  
NET: Lorsque "NET" est sélectionné avec le sélecteur d'entrée et que l'appareil est connecté au réseau. Il clignotera si la connexion au réseau n'est pas correcte.  
USB: Lorsque "USB" est sélectionné avec le sélecteur d'entrée et que l'appareil est raccordé par USB et que le périphérique USB est sélectionné. Clignote si l'USB n'est pas correctement branché.  
HDMI : Lors de l'entrée des signaux HDMI et lorsque l'entrée HDMI est sélectionnée.  
DIGITAL : Lors de l'entrée de signaux numériques et lorsque l'entrée numérique est sélectionnée.
3. S'allume en fonction du type de l'entrée des signaux audio numériques et du mode d'écoute.
4. S'allume sous les conditions suivantes.  
RDS (Modèles européens et asiatiques) : Réception de la diffusion RDS.  
TUNED : Réception de la radio AM/FM.  
STEREO : Réception en FM stéréo.  
SLEEP : Lorsque la minuterie de veille est définie.  
AUTO STBY : Lorsque la fonction Auto Standby est activée.
5. Le système d'enceinte actuellement sélectionné s'allume.
6. S'allume lorsque le casque audio est connecté.
7. Clignote lorsque le volume d'enceinte est en cours de réglage.
8. Affiche différentes informations sur les signaux d'entrée. Les caractères qui ne peuvent pas être affichés sur cet appareil sont remplacés par des astérisques (\*).
9. Il s'allume quand on règle le volume.
10. Affichage de l'Enceinte/Canal : Affiche le canal de sortie correspondant au mode d'écoute sélectionné.

## Informations relatives à la licence et à la marque commerciale

### DOLBY ATMOS

Manufactured under license from Dolby Laboratories. Dolby, Dolby Atmos, Dolby Surround and the double-D symbol are trademarks of Dolby Laboratories.



For DTS patents, see <http://patents.dts.com>. Manufactured under license from DTS, Inc. DTS, the Symbol, DTS in combination with the Symbol, the DTS-HD logo, and DTS-HD Master Audio are registered trademarks or trademarks of DTS, Inc. in the United States and/or other countries. © DTS, Inc. All Rights Reserved.



The terms HDMI and HDMI High-Definition Multimedia Interface, and the HDMI Logo are trademarks or registered trademarks of HDMI Licensing LLC in the United States and other countries.



The Wi-Fi CERTIFIED Logo is a certification mark of Wi-Fi Alliance®.



AirPlay, iPad, iPhone, and iPod touch are trademarks of Apple Inc., registered in the U.S. and other countries.

iPad Air and iPad mini are trademarks of Apple Inc.

"Made for iPod", "Made for iPhone" and "Made for iPad" mean that an electronic accessory has been designed to connect specifically to iPod, iPhone, or iPad, respectively, and has been certified by the developer to meet Apple performance standards. Apple is not responsible for the operation of this device or its compliance with safety and regulatory standards.

Please note that the use of this accessory with iPod, iPhone or iPad may affect wireless performance.

AirPlay works with iPhone, iPad, and iPod touch with iOS 4.3.3 or later, Mac with OS X Mountain Lion or later, and PC with iTunes 10.2.2 or later.

Apple, Apple TV and Safari are trademarks of Apple Inc., registered in the U.S. and other countries.



The Bluetooth® word mark and logos are registered trademarks owned by the Bluetooth SIG, Inc.

### PANDORA

PANDORA, the PANDORA logo, and the Pandora trade dress are trademarks or registered trademarks of Pandora Media, Inc. Used with permission.



Google Cast and the Google Cast badge are trademarks of Google Inc.



This Mark Certifies that this product is compliant with the BLACKFIRE ALLIANCE Standard. Please refer to [WWW.BLACKFIREALLIANCE.COM](http://WWW.BLACKFIREALLIANCE.COM) for more information. BLACKFIRE™ is a Registered Trademark (No. 85,900,599) of BLACKFIRE RESEARCH CORP. All rights reserved.



FireConnect™ is technology powered by BlackFire Research.



The product with this logo is conformed to Hi-Res Audio standard defined by Japan Audio Society. This logo is used under license from Japan Audio Society.

This product is protected by certain intellectual property rights of Microsoft. Use or distribution of such technology outside of this product is prohibited without a license from Microsoft.

Windows and the Windows logo are trademarks of the Microsoft group of companies.

QR Code is a registered trademark of DENSO WAVE INCORPORATED.

"x.v.Color" and "x.v.Color" logo are trademarks of Sony Corporation.

DSD and the Direct Stream Digital logo are trademarks of Sony Corporation.

MPEG Layer-3 audio coding technology licensed from Fraunhofer IIS and Thomson.

"All other trademarks are the property of their respective owners."

"Toutes les autres marques commerciales sont la propriété de leurs détenteurs

respectifs."

"El resto de marcas comerciales son propiedad de sus respectivos propietarios".

"Tutti gli altri marchi di fabbrica sono di proprietà dei rispettivi proprietari."

"Alle anderen Warenzeichen sind das Eigentum ihrer jeweiligen Eigentümer."

"Alle andere handelsmerken zijn eigendom van de desbetreffende rechthebbenden."

"Все товарные знаки являются собственностью соответствующих владельцев."

## AVERTISSEMENT

---

Par l'intermédiaire de cet appareil, vous avez la possibilité de vous connecter vers d'autres services ou sites internet qui échappent au contrôle de toute société, qui a conçu, fabriqué ou distribué cet appareil ainsi que ses filiales (collectivement, "Société"). Il n'y a pas de contrôle sur la nature, le contenu et la disponibilité de ces services. L'inclusion de liens n'implique pas forcément une recommandation ou un appui sur les opinions exprimées qu'ils contiennent.

Toutes les informations, le contenu et les services disponibles par l'intermédiaire de cet appareil appartiennent à des tiers et sont protégés par des droits d'auteur, un brevet, une marque, et/ou par les lois sur la propriété intellectuelle applicables dans d'autres pays.

Les informations, le contenu et les services fournis par l'intermédiaire de cet appareil sont uniquement pour votre utilisation personnelle et non commerciale. Toutes les informations, le contenu ou les services ne doivent pas être utilisés d'une autre manière que celle précédemment approuvée par le propriétaire du contenu approprié ou par votre fournisseur de services.

Vous ne pouvez pas modifier, copier, republier, traduire, exploiter, créer des œuvres dérivées, transférer, poster, transmettre, vendre ou distribuer d'aucune manière que ce soit toute information, contenu et services disponibles via cet appareil, sauf autorisation expresse par le propriétaire des droits d'auteur, du brevet, de la marque commerciale, et/ou de la propriété intellectuelle concernée, y compris et sans limitation le propriétaire du contenu ou fournisseur de services.

LES CONTENUS ET SERVICES DISPONIBLES VIA CET APPAREIL SONT FOURNIS EN "L'ÉTAT".

LA SOCIÉTÉ NE GARANTIT PAS L'INFORMATION, LES CONTENUS OU SERVICES AINSI FOURNIS EXPRESSEMENT OU IMPLICITEMENT ET À TOUTE FIN.

LA SOCIÉTÉ EXCLUT EXPRESSÉMENT TOUTES GARANTIES, EXPRESSES OU TACITES, Y COMPRIS SANS TOUTEFOIS S'Y LIMITER, LES GARANTIES DE TITRE, DE NON-INFRACTION, DE QUALITÉ MARCHANDE OU D'APTITUDE À N'IMPORTE QUELLE FIN.

La Société ne prétend pas ni ne donne aucune garantie de quelque nature que ce soit, expresse ou tacite, quant à l'exhaustivité, la justesse, la validité, la légalité, la fiabilité, la pertinence ou la disponibilité des informations, contenus ou services disponibles via cet appareil. La Société ne peut avoir de responsabilité, contractuelle ou délictuelle, y compris en cas de négligence et de responsabilité de plein droit, en cas de dommages directs, indirects, spéciaux, accidentels ou consécutifs ou tout dommage résultant de, ou en lien avec toute information contenue, ou résultant de l'utilisation de tout contenu ou service par vous ou un tiers, même si la Société a été informée de la possibilité de tels dommages, la Société ne peut également être tenue responsable pour toute réclamation venant d'un tiers contre les utilisateurs de cet appareil ou un tiers.

En aucun cas, la Société ne peut être tenue responsable pour, sans restreindre la portée générale de ce qui précède, toute interruption ou suspension de toute information, contenus ou services disponibles via cet appareil. La Société n'est pas non plus responsable du service client en ce qui concerne les informations, contenus et services disponibles via cet appareil. Toutes questions ou requêtes pour un service concernant les informations, les contenus ou services doivent être adressées directement aux propriétaires de contenus et fournisseurs de services concernés.





# Manual Básico

## SC-LX801

## SC-LX701

### AV RECEIVER

#### Conexión

Paso 1: Disposición de los altavoces .....	3
Paso 2: Conexión de los altavoces .....	10
Paso 3: Conexión del TV .....	12
Paso 4: Conexión de los componentes AV .....	14
Paso 5: Conexión multizona .....	18
Paso 6: Conexión de otros cables .....	21

#### Configuración

Paso 7: Encendido y configuración inicial .....	22
Configuración HDMI .....	23

#### Reproducción

Reproducción básica .....	24
Funciones de red .....	25
Otros .....	27

#### Nombres de las piezas

Panel frontal .....	30
Panel trasero .....	31
Mando a distancia .....	33
Pantalla .....	33

Este manual incluye información necesaria para empezar y también instrucciones para las operaciones de uso frecuente. En Internet está disponible el "Manual avanzado" con información sobre funciones de reproducción/modos de audición/información de configuración, especificaciones y resolución de problemas. El Manual avanzado ha sido creado en un formato que lo hace fácil de leer en un PC o un teléfono inteligente.



<http://www.pioneer-audiovisual.com/manual/sclx801701/adv/es.html>  
El Manual avanzado lo puede encontrar aquí

## Qué se encuentra en la caja

1. Unidad principal
2. Mando a distancia (RC-927R) ×1, Pilas (AAA/R03) ×2
3. Antena de FM para interiores ×1
4. Antena en bucle de AM ×1
5. Micrófono de configuración de altavoz ×1
6. Cable de alimentación ×1

## Glosario

### Dolby Atmos

Esta unidad es compatible con la reproducción en formato Dolby Atmos que proporciona una colocación de sonido de 360°. A diferencia de los sistemas de sonido envolvente existentes, Dolby Atmos no emplea canales y en su lugar permite posicionar con precisión objetos sonoros con movimiento independiente en un espacio tridimensional con una claridad todavía mayor. Dolby Atmos es un formato de audio opcional en discos Blu-ray que consigue un campo de sonido tridimensional introduciendo un campo de sonido por encima del oyente.

### ARC

La función ARC (Canal de retorno de audio) transmite las señales de audio del TV a través de un cable HDMI de modo que pueda reproducir el audio del TV mediante esta unidad. La conexión a una TV compatible con ARC se completa con un cable HDMI. Consulte el manual de instrucciones de su TV para ver si es compatible con ARC. (→P12)

### Funcionalidad HDMI CEC

Funciones de control tales como la vinculación del cambio de entrada con el selector de entrada y los reproductores que cumplen con el estándar CEC, el cambio de la salida de audio y el volumen usando el mando a distancia de un TV compatible con CEC, y el cambio automático de esta unidad al modo de espera cuando el TV está apagado (→P14)

### HDMI Standby Through

Las señales de vídeo y audio de los componentes AV pueden transmitirse al TV incluso aunque esta unidad esté en modo de espera (→P14)

---

**i PRECAUCIÓN:** Conecte los altavoces con una impedancia de entre 4  $\Omega$  y 16  $\Omega$ . El cable de alimentación no debe conectarse hasta que no se hayan completado todas las otras conexiones. No aceptamos ninguna responsabilidad por daño causado debido a la conexión de equipos fabricados por otras compañías.

---

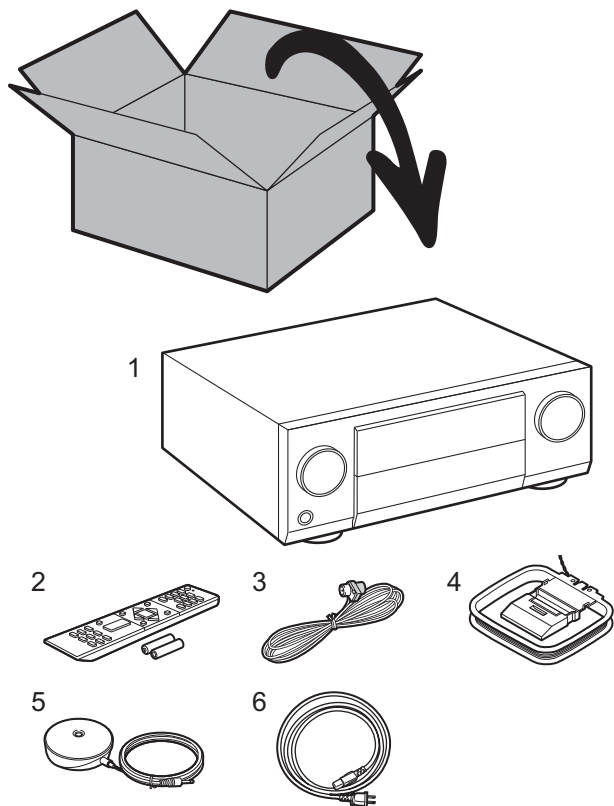

## Paso 1: Disposición de los altavoces

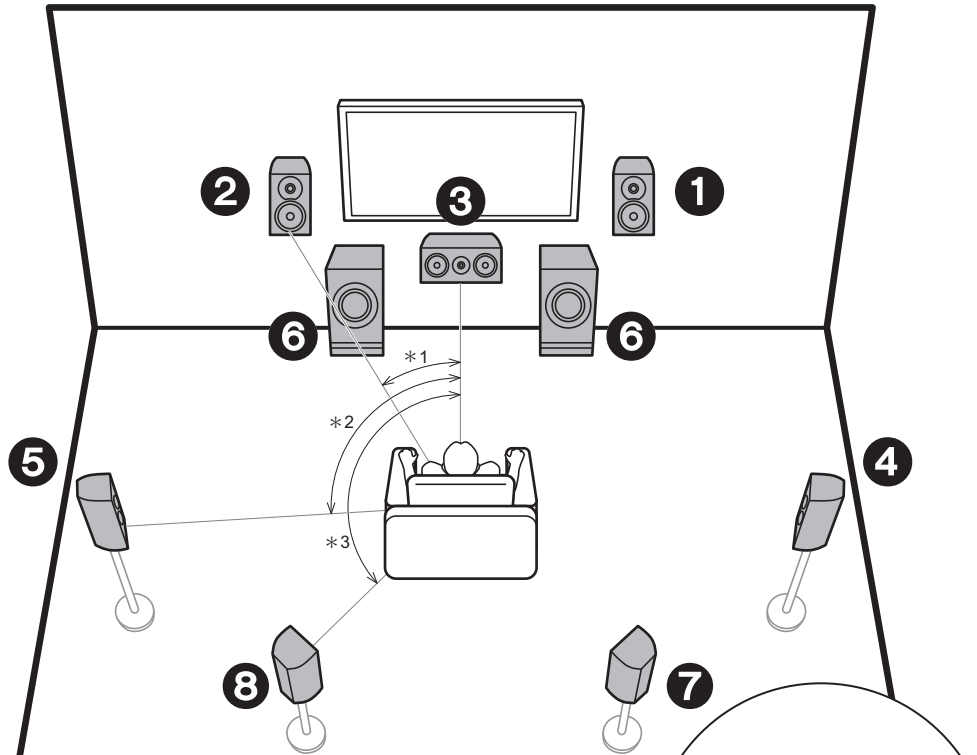

\* 1: 22° a 30°, \* 2: 90° a 120°, \* 3: 135° a 150°

- ❶ ❷ Altavoces delanteros
- ❸ Altavoz central
- ❹ ❺ Altavoces envolventes
- ❻ Subwoofer con fuente de alimentación propia
- ❼ ❽ Altavoces traseros envolventes

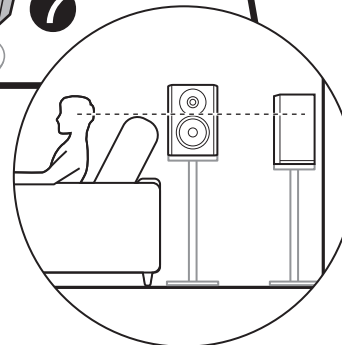

### ✓ Sistema de 7.1 canales

Los altavoces delanteros emiten sonidos delanteros en estéreo y el altavoz central emite sonidos centrales como diálogos y voces. Los altavoces de sonido envolvente crean un campo de sonido trasero. El subwoofer con fuente de alimentación propia reproduce sonidos bajos y crea un campo de sonido rico.

Los altavoces traseros envolventes mejoran la sensación de envolvimiento creada por el campo de sonido trasero y proporcionan un campo sonoro más realista. Además, instalando los altavoces traseros envolventes, cuando el formato de entrada es Dolby Atmos, puede seleccionar el modo de audición Dolby Atmos, que proporciona el sonido 3D más actual.

Los altavoces delanteros deberían colocarse a la altura de la oreja, mientras que los altavoces envolventes deberían ubicarse justo por encima de la altura de la oreja. El altavoz central debería instalarse orientado hacia la posición de audición.

Colocar el subwoofer con alimentación propia entre el altavoz central y el altavoz delantero produce un sonido natural incluso cuando se reproduce música.

En una disposición óptima, los altavoces traseros envolventes están a la altura de la oreja.

- Si incluye altavoces traseros envolventes en la configuración, se necesitan altavoces envolventes.

➔ Ir a "Conexión" (→P10)

Es

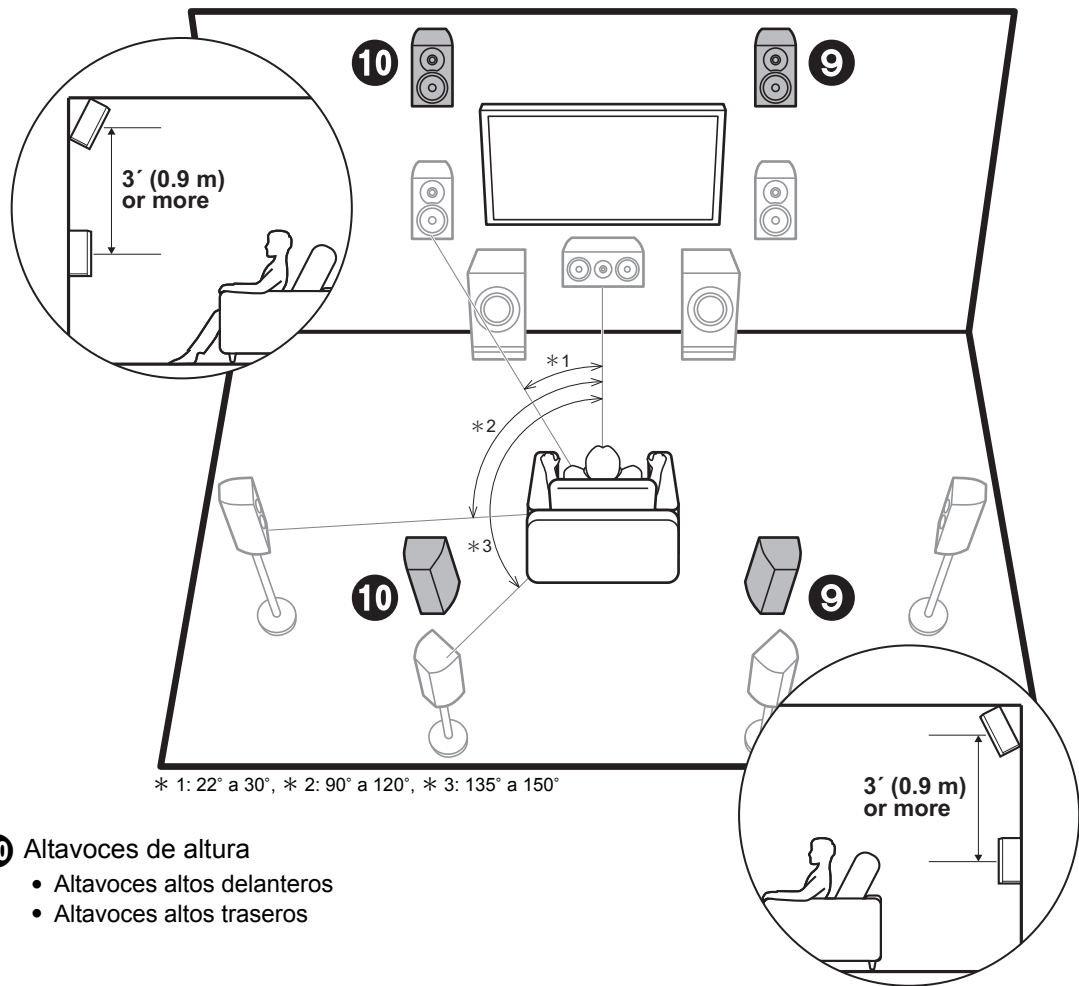

- 9 10** Altavoces de altura
- Altavoces altos delanteros
  - Altavoces altos traseros

✓ **Altavoces de altura;  
Altavoces altos delanteros/  
Altavoces altos traseros**

Estos son los tipos de altavoces de altura. Además, instalando altavoces de altura, cuando el formato de entrada es Dolby Atmos, puede seleccionar el modo de audición Dolby Atmos, que proporciona el sonido 3D más actual incluyendo sonidos por arriba.

Los altavoces altos delanteros o traseros deberían ubicarse al menos 0,9 m más altos que los altavoces delanteros. Los altavoces altos delanteros deberían ubicarse directamente por encima de los altavoces delanteros y la distancia entre los altavoces altos traseros debería ser igual a la distancia entre los altavoces delanteros. Ambos deberían instalarse orientados hacia la posición de audición. Tenga en cuenta que con los altavoces de altura puede instalar hasta dos sets; Height 1 Speaker y Height 2 Speaker.

 Ir a "Conexión" (→P10)

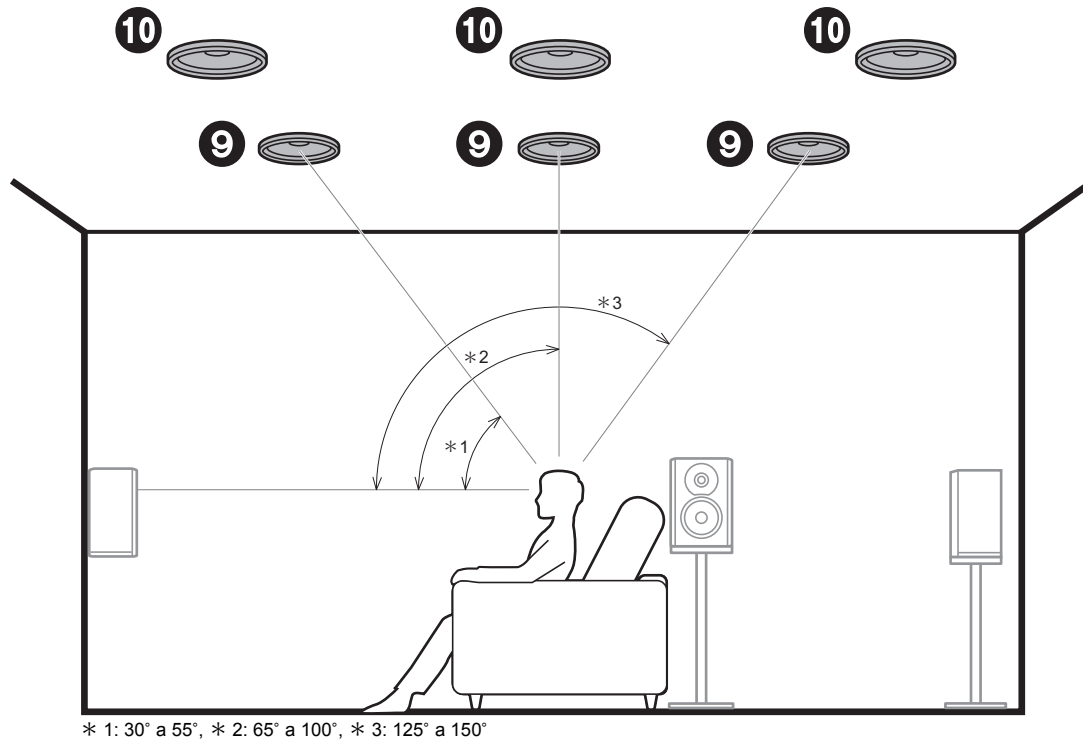

**9 10** Altavoces de altura

- Altavoces delanteros superiores
- Altavoces medios superiores
- Altavoces traseros superiores

✓ **Altavoces de altura;  
Altavoces de techo**

Estos son los tipos de altavoces de altura. Además, instalando altavoces de altura, cuando el formato de entrada es Dolby Atmos, puede seleccionar el modo de audición Dolby Atmos, que proporciona el sonido 3D más actual incluyendo sonidos por arriba.

Ponga los altavoces delanteros superiores en el techo orientados hacia la posición de asiento, los altavoces medios superiores directamente encima de la posición de asiento, y los altavoces traseros superiores en el techo detrás de la posición de asiento. La distancia entre cada par debería ser igual a la distancia entre los dos altavoces delanteros. Tenga en cuenta que con los altavoces de altura puede instalar hasta dos sets; Height 1 Speaker y Height 2 Speaker.

- Dolby Laboratories recomienda colocar este tipo de altavoces de altura para conseguir el mejor efecto Dolby Atmos.

 Ir a "Conexión" (➔P10)

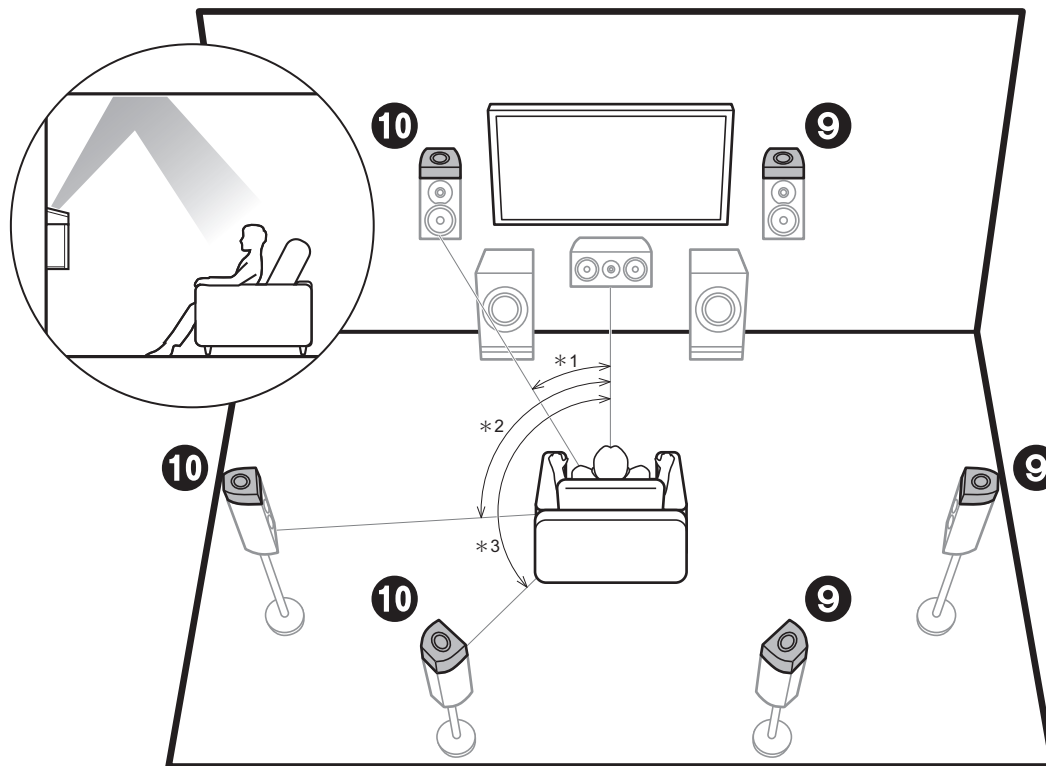

\* 1: 22° a 30°, \* 2: 90° a 120°, \* 3: 135° a 150°

✓ **Altavoces de altura;  
Altavoces habilitados con Dolby  
(Altavoces Dolby)**

Estos son los tipos de altavoces de altura. Los altavoces habilitados con Dolby son altavoces especiales diseñados para estar orientados hacia el techo de modo que el sonido se escuche tras rebotar contra el techo y así parezca que el sonido viene de arriba. Además, instalando altavoces de altura, cuando el formato de entrada es Dolby Atmos, puede seleccionar el modo de audición Dolby Atmos, que proporciona el sonido 3D más actual incluyendo sonidos por arriba. Colóquelos encima de los altavoces delanteros o encima de los altavoces envolventes o de los altavoces envolventes traseros. Tenga en cuenta que con los altavoces de altura puede instalar hasta dos sets; Height 1 Speaker y Height 2 Speaker.

 Ir a "Conexión" (➔P10)

**9 10** Altavoces de altura

- Altavoces habilitados con Dolby (frontales)
- Altavoces habilitados con Dolby (envolventes)
- Altavoces habilitados con Dolby (envolventes traseros)

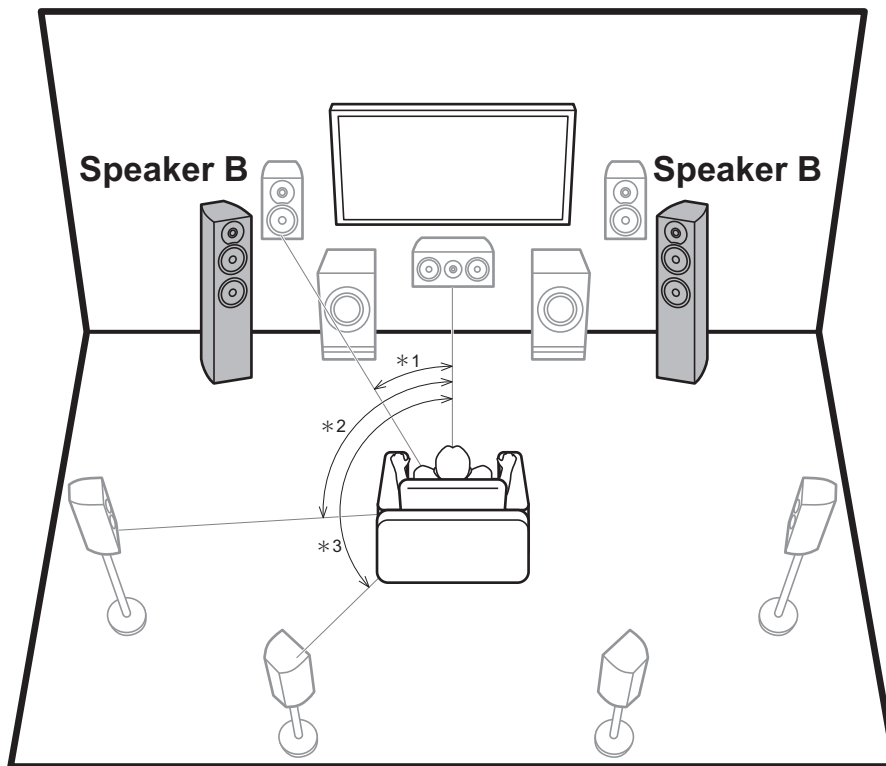

\* 1: 22° a 30°, \* 2: 90° a 120°, \* 3: 135° a 150°

## ✓ Sistema de altavoces B

Aparte del sistema de altavoces principal (Sistema de altavoces A), también puede conectar otro sistema de altavoces delanteros que funcione como Sistema de altavoces B. Al hacerlo, puede cambiar que el mismo audio se emita desde A, B, o A+B. Cámbielo con "Speakers" en AV Adjust (→P28). Tenga en cuenta que no se emite sonido desde el altavoz envolvente trasero cuando A+B está seleccionado.

 Ir a "Conexión" (→P10)

Dependiendo de la configuración del sistema de altavoces principal, es posible conectar un Sistema de altavoces B compatible con biamplificación (→P8) para mejorar la calidad de los graves y agudos.

 Ir a "Conexión" (→P11)

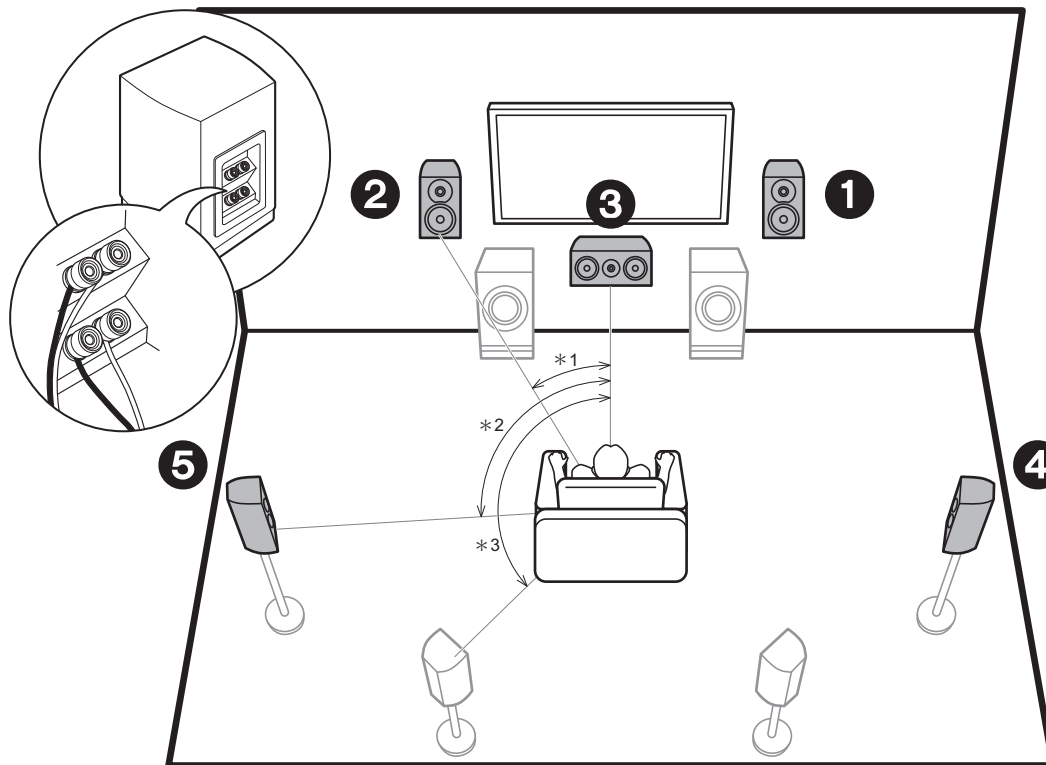

\* 1: 22° a 30°, \* 2: 90° a 120°, \* 3: 135° a 150°

- 1 2** Altavoces delanteros (Biamplicación)
- 3** Altavoz central (Biamplicación)
- 4 5** Altavoces envolventes (Biamplicación)

## ✓ Biamplicación de los altavoces

Es posible conectar altavoces delanteros, un altavoz central y altavoces envolventes compatibles con biamplicación para mejorar la calidad de los tonos graves y agudos. Los efectos y ubicaciones para los altavoces son los mismos que los de un sistema que no use altavoces de biamplicación.

A continuación se muestran las combinaciones que puede conectar con altavoces de biamplicación.

- Solo altavoces delanteros
- Altavoces delanteros y altavoz central
- Altavoces delanteros y altavoces envolventes

Exceptuando el caso en el que únicamente los altavoces delanteros estén conectados con biamplicación, cuando varios altavoces están combinados en una conexión de biamplicación, la configuración máxima de altavoces es de 5.1 canales.

 Ir a "Conexión" (→P11)



## ✓ Combinaciones de altavoces

En cualquiera de las combinaciones, se pueden conectar hasta dos subwoofers con alimentación propia.

Canales de los altavoces	FRONT	CENTER	SURROUND	SURROUND BACK	HEIGHT 1	HEIGHT 2	SP B * 1 (Altavoz B)	Bi-AMP * 1	ZONE 2 * 1 (→P19)	ZONE 3 * 1 (→P20)
2.1 ch	✓						✓ * 2	FRONT	✓	✓
3.1 ch	✓	✓					✓ * 2	FRONT, FRONT/CENTER	✓	✓
4.1 ch	✓		✓				✓ * 2	FRONT, FRONT/SURROUND	✓	✓
5.1 ch	✓	✓	✓				✓ * 2	FRONT, FRONT/CENTER, FRONT/SURROUND	✓	✓
6.1 ch	✓		✓	✓			✓ * 2	FRONT	✓ * 3	✓
7.1 ch	✓	✓	✓	✓			✓ * 2	FRONT	✓ * 3	✓
2.1.2 ch	✓				✓ * 4		✓	FRONT	✓	✓ * 5
3.1.2 ch	✓	✓			✓ * 4		✓	FRONT	✓	✓ * 5
4.1.2 ch	✓		✓		✓ * 4		✓	FRONT	✓	✓ * 5
5.1.2 ch	✓	✓	✓		✓ * 4		✓	FRONT	✓	✓ * 5
6.1.2 ch	✓		✓	✓	✓ * 6		✓	FRONT	✓	
7.1.2 ch	✓	✓	✓	✓	✓ * 6		✓	FRONT	✓	
4.1.4 ch	✓		✓		✓	✓				
5.1.4 ch	✓	✓	✓		✓	✓				
6.1.4 ch	✓		✓	✓ * 7	✓	✓				
7.1.4 ch	✓	✓	✓	✓ * 7	✓	✓				

### Puntos a tener en cuenta con combinaciones de altavoces

- \* 1: No es posible usar el Altavoz B, Bi-AMP, y los altavoces ZONE a la vez. Sin embargo, con 2.1 ch hasta 7.1 ch, es posible usar altavoces Bi-AMP (FRONT) y ZONE 2 a la vez.
- \* 2: También puede utilizar conexiones de biamplificación con Altavoces B.
- \* 3: Si no ha conectado los altavoces ZONE 3 en otra habitación y únicamente ha conectado los altavoces ZONE 2, conecte los altavoces ZONE 2 a los conectores HEIGHT 1. No obstante, si quiere utilizarlos al mismo tiempo que Bi-AMP (FRONT), conecte los altavoces ZONE 2 a los conectores HEIGHT 2.
- \* 4: Si los altavoces delanteros van a tener una conexión de biamplificación, los altavoces de altura tienen que estar conectados a los conectores HEIGHT 2.
- \* 5: Los altavoces ZONE 2 tienen que estar conectados al conector HEIGHT 1, los altavoces ZONE 3 tienen que estar conectados a los conectores SURROUND BACK, y los altavoces de altura tienen que estar conectados a los conectores HEIGHT 2.
- \* 6: Esta unidad consiste en un amplificador de 9 canales, de modo que al usar una conexión de biamplificación para los altavoces delanteros, utilice un cable RCA para conectar el amplificador de potencia a los conectores PRE OUT HEIGHT 2 y después conecte los altavoces de altura al

amplificador de potencia.

- \* 7: Esta unidad consiste en un amplificador de 9 canales, así que con esta combinación utilice un cable RCA para conectar el amplificador de potencia a los conectores PRE OUT SURR BACK y después conecte los altavoces traseros envolventes al amplificador de potencia.

### HEIGHT 1/HEIGHT 2

Cuando conecte 2 sets de altavoces de altura, las combinaciones de altavoces de altura que puede elegir son las siguientes.

- Height 1 Speaker: Top Middle, Height 2 Speaker: Rear High
- Height 1 Speaker: Front High, Height 2 Speaker: Uno de Rear High/Top Middle/Top Rear/Dolby Enabled Speaker (Surround)/Dolby Enabled Speaker (Surround Back)
- Height 1 Speaker: Top Front o Dolby Enabled Speaker (Front), Height 2 Speaker: Uno de Rear High/Top Rear/Dolby Enabled Speaker (Surround)/Dolby Enabled Speaker (Surround Back)

Si conecta únicamente un conjunto de altavoces de altura, seleccione un tipo de altavoz de altura entre las opciones disponibles.

## Paso 2: Conexión de los altavoces

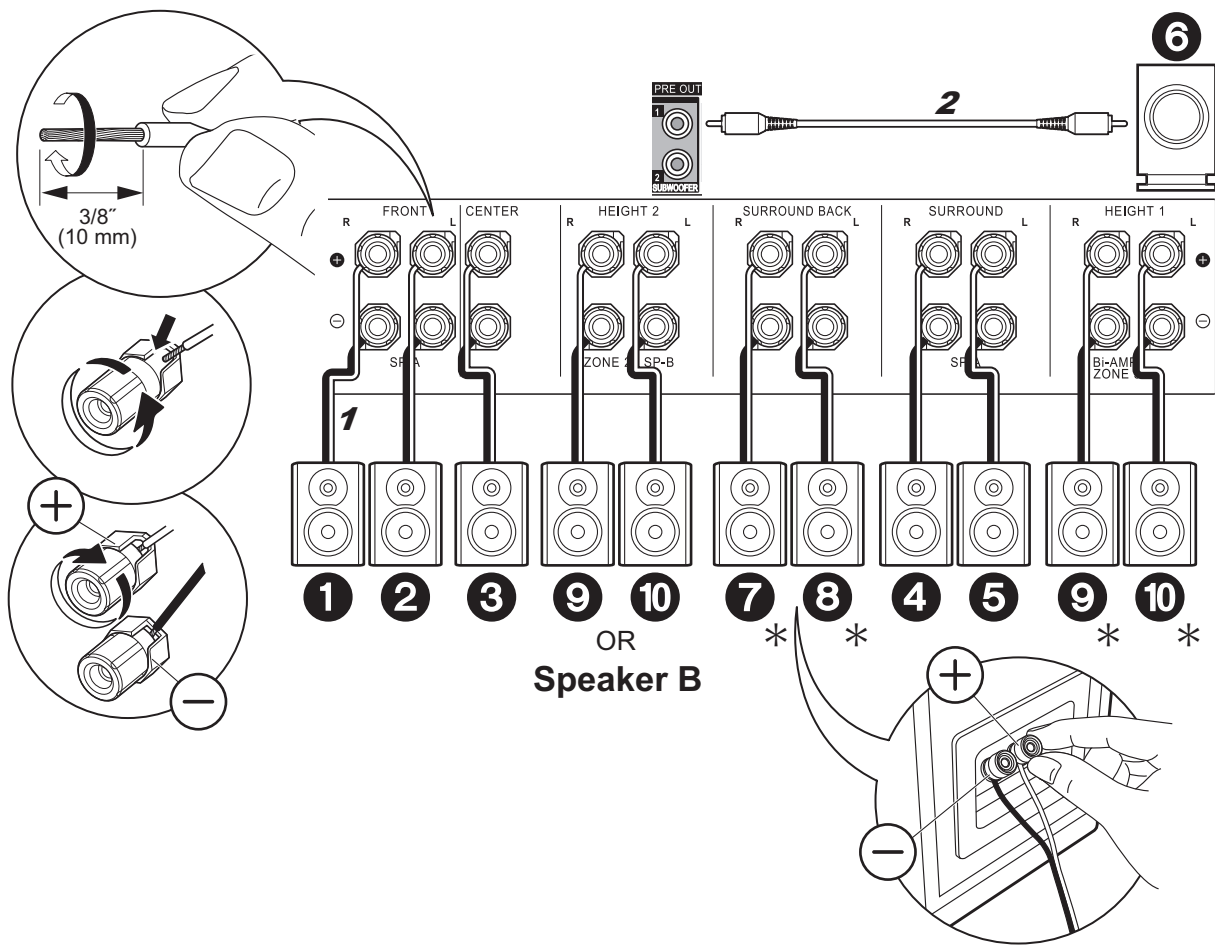

### ✓ Conexiones estándar

Consulte la ilustración para conectar el sistema de altavoces.

\* Dependiendo de la combinación de altavoces, puede que necesite conectar a otros conectores. Consulte "Puntos a tener en cuenta con combinaciones de altavoces" (→P9) si desea más información.

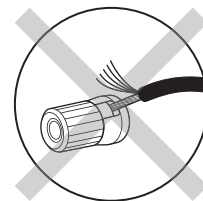

Asegúrese de que los cables expuestos de los altavoces no sobresalgan de los terminales de los altavoces al conectarlos. Si los cables expuestos de los altavoces tocan el panel trasero o los cables + y - se tocan entre sí, el circuito de protección se activará.

✓ Conexiones con altavoces de biamplificación

Cuando se usan conexiones de biamplificación para altavoces delanteros

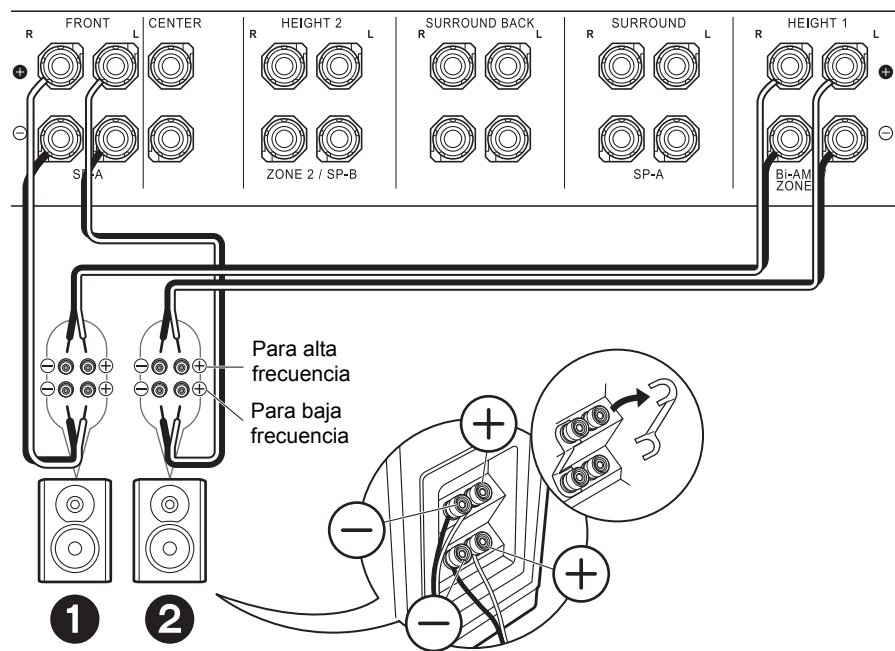

En caso de conexión Bi-Amp, consulte el manual de instrucciones de sus altavoces.

Con un altavoz central

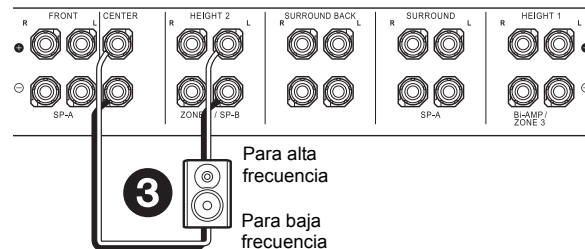

Con altavoces envolventes

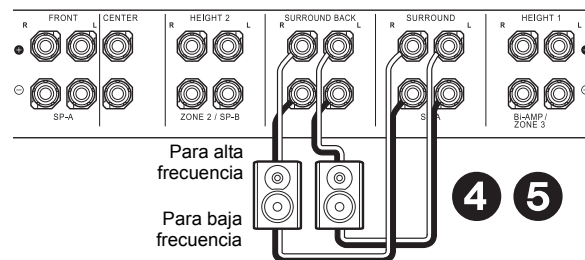

Con un sistema de altavoces B

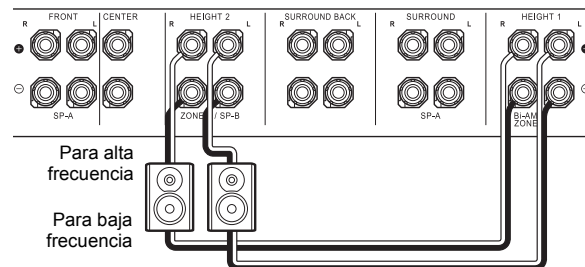

## Paso 3: Conexión del TV

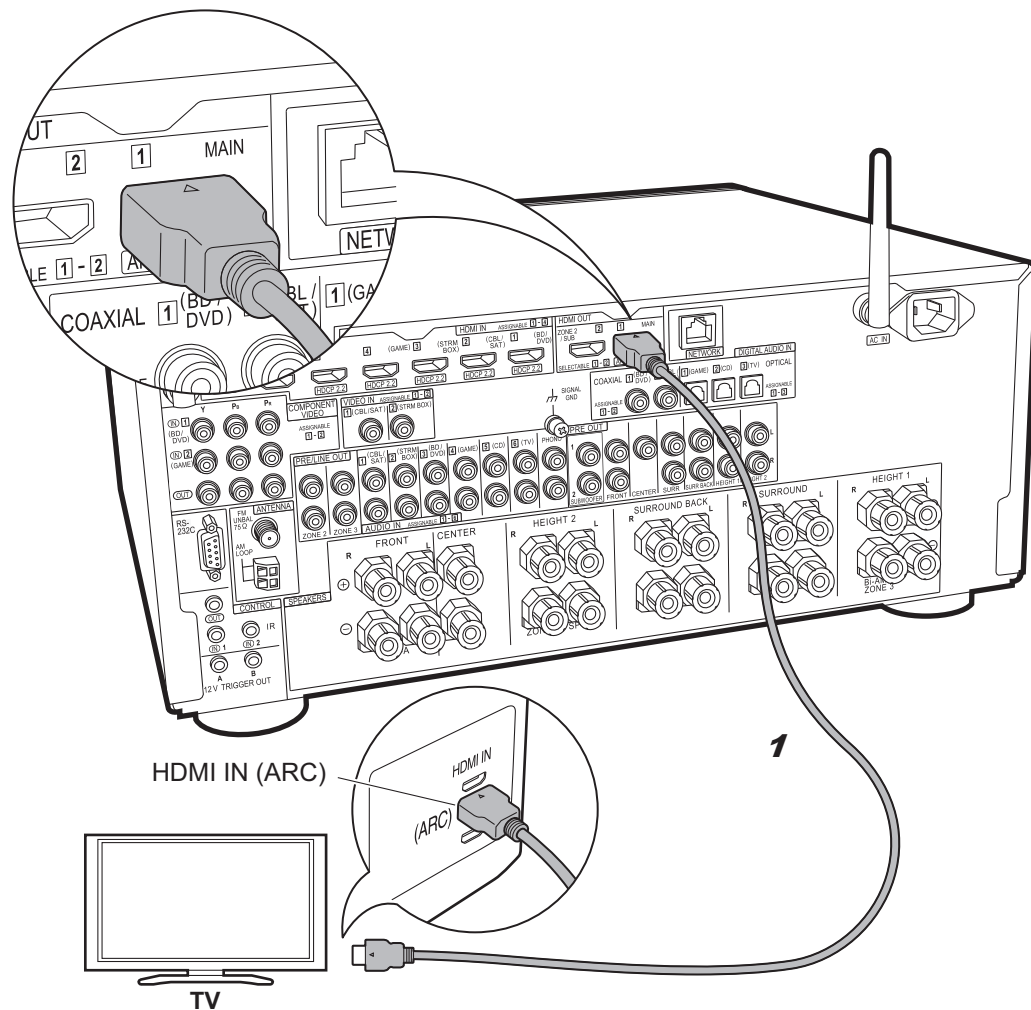

1 Cable HDMI

### ✓ TV-1 (ARC TV)

Se describen las conexiones para una TV compatible con la función ARC (Canal de retorno de audio). Realizando la conexión con un único cable HDMI, no solo puede transmitir al TV la entrada de vídeo a esta unidad, sino que también puede reproducir el sonido del TV a través de esta unidad. Elija un conector HDMI IN en el TV compatible con ARC al realizar la conexión.

#### ⚙ Configuración

- Para usar la función ARC se requieren algunos ajustes. Seleccione "Yes" en "5. Canal de retorno de audio" (→P23) en la Initial Setup.
- Consulte el manual de instrucciones de la TV para indicaciones sobre sus conexiones y configuración.

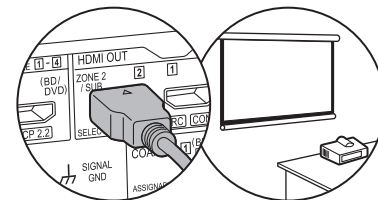

Se puede conectar otro TV o proyector al conector HDMI OUT SUB. Este conector no es compatible con ARC. Para información sobre cómo emitir vídeo desde el conector HDMI OUT SUB (→P24).

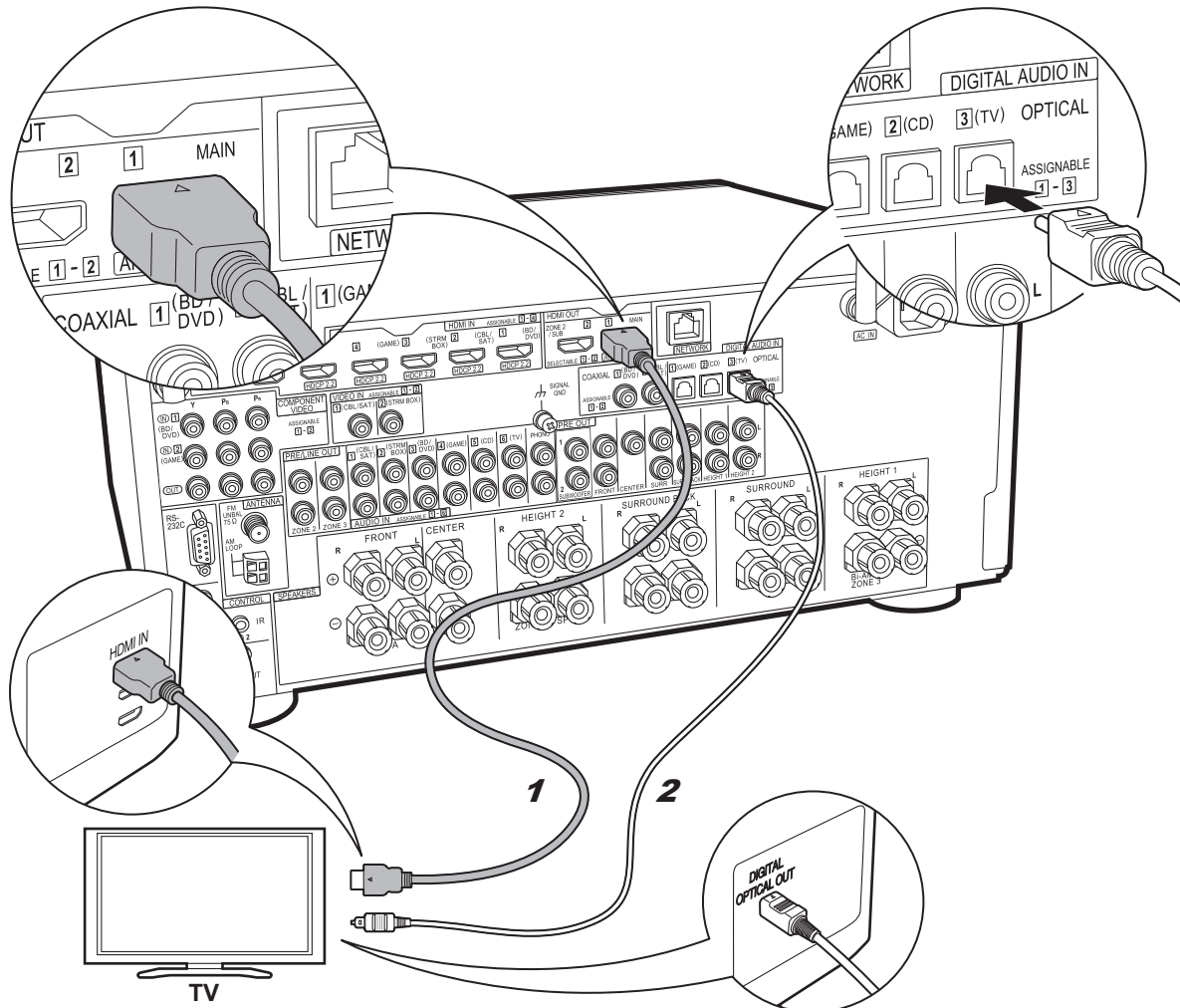

1 Cable HDMI, 2 Cable óptico digital

## ✓ TV-2 (TV no ARC)

Se describen las conexiones para una TV no compatible con la función ARC (Canal de retorno de audio).

Realizando la conexión con un cable HDMI y un cable óptico digital, no solo puede transmitir al TV la entrada de vídeo a esta unidad, sino que también puede reproducir el sonido del TV a través de esta unidad.

Si el TV no tiene un conector DIGITAL OPTICAL OUT, use un cable de audio analógico y conecte el conector ANALOG AUDIO OUT del TV al conector AUDIO IN TV de esta unidad.

- La conexión con un cable óptico digital no es necesaria si va a ver el televisor mediante un dispositivo, como una caja descodificadora de cable (es decir, sin usar el sintonizador integrado en el televisor), conectado al conector INPUT de la unidad.

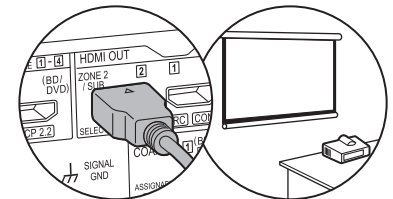

Se puede conectar otro TV o proyector al conector HDMI OUT SUB. Este conector no es compatible con ARC. Para información sobre cómo emitir vídeo desde el conector HDMI OUT SUB (→ P24).

Es

## Paso 4: Conexión de los componentes AV

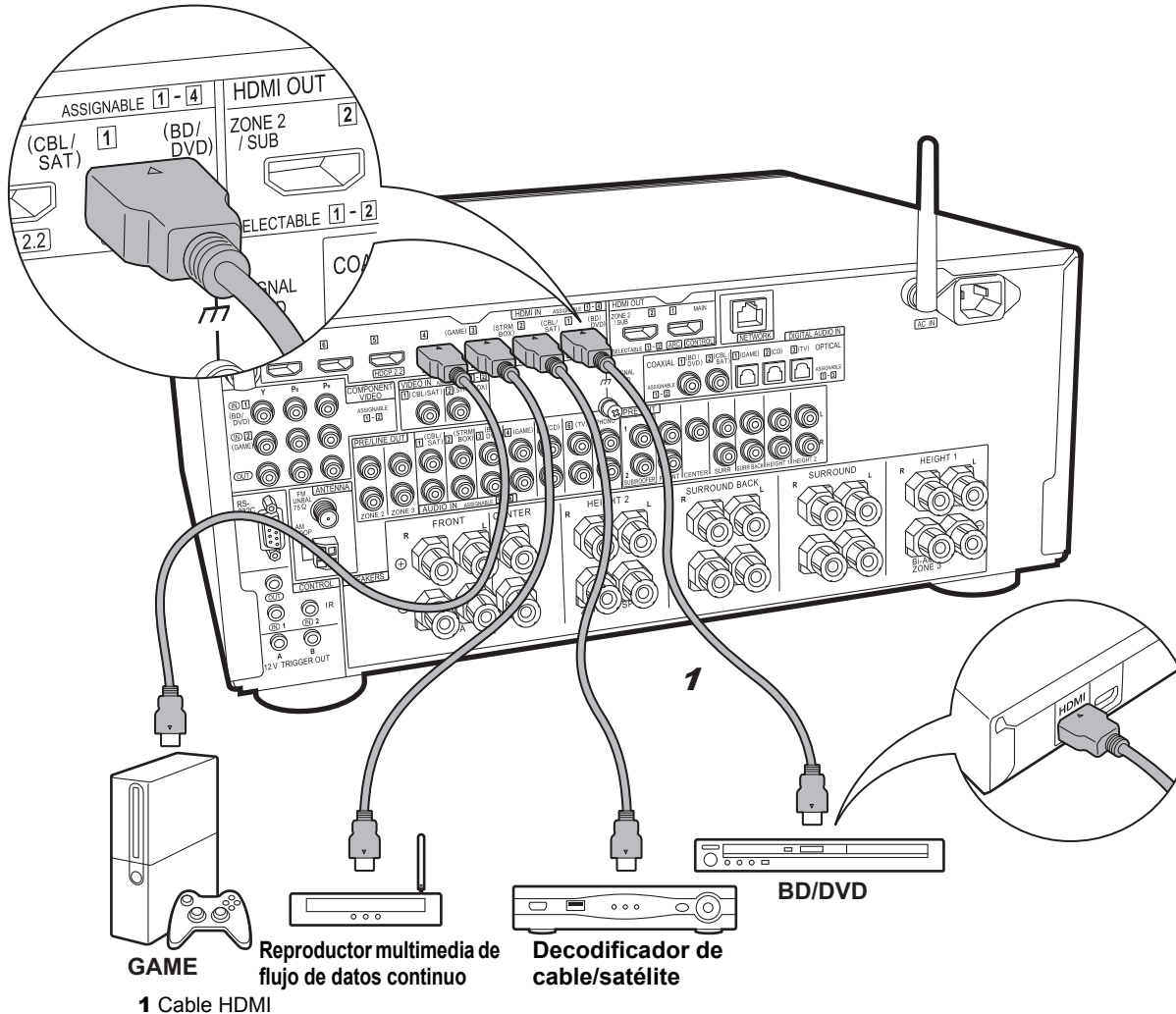

### ✓ Componentes AV HDMI

Este es un ejemplo de conexión con un componente AV que cuenta con un conector HDMI. Con la conexión a un componente AV que cumpla con el estándar CEC (Consumer Electronics Control), puede usar funciones como la función HDMI CEC que vincula con el selector de entrada, y la función HDMI Standby Through que le permite reproducir vídeo y audio desde componentes AV en el TV incluso cuando esta unidad está en modo de espera.

- Para reproducir vídeo 4K o 1080p, use un cable HDMI de alta velocidad. Además, para disfrutar de vídeo compatible con HDCP2.2, conéctelo a los conectores HDMI IN1 a IN5.

### ⚙ Configuración

- Para usar las funciones HDMI CEC y HDMI Standby Through, es necesaria la configuración HDMI (→P23). Realice los ajustes después de haber completado todas las conexiones.
- Para disfrutar de sonido envolvente digital incluyendo Dolby Digital, la salida de audio debe ser ajustada en "Bitstream output" en el reproductor de discos Blu-ray u otros dispositivos conectados.

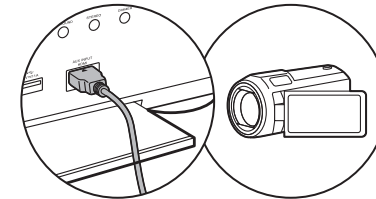

Puede conectar un dispositivo como una cámara de video al conector AUX INPUT HDMI del panel frontal.

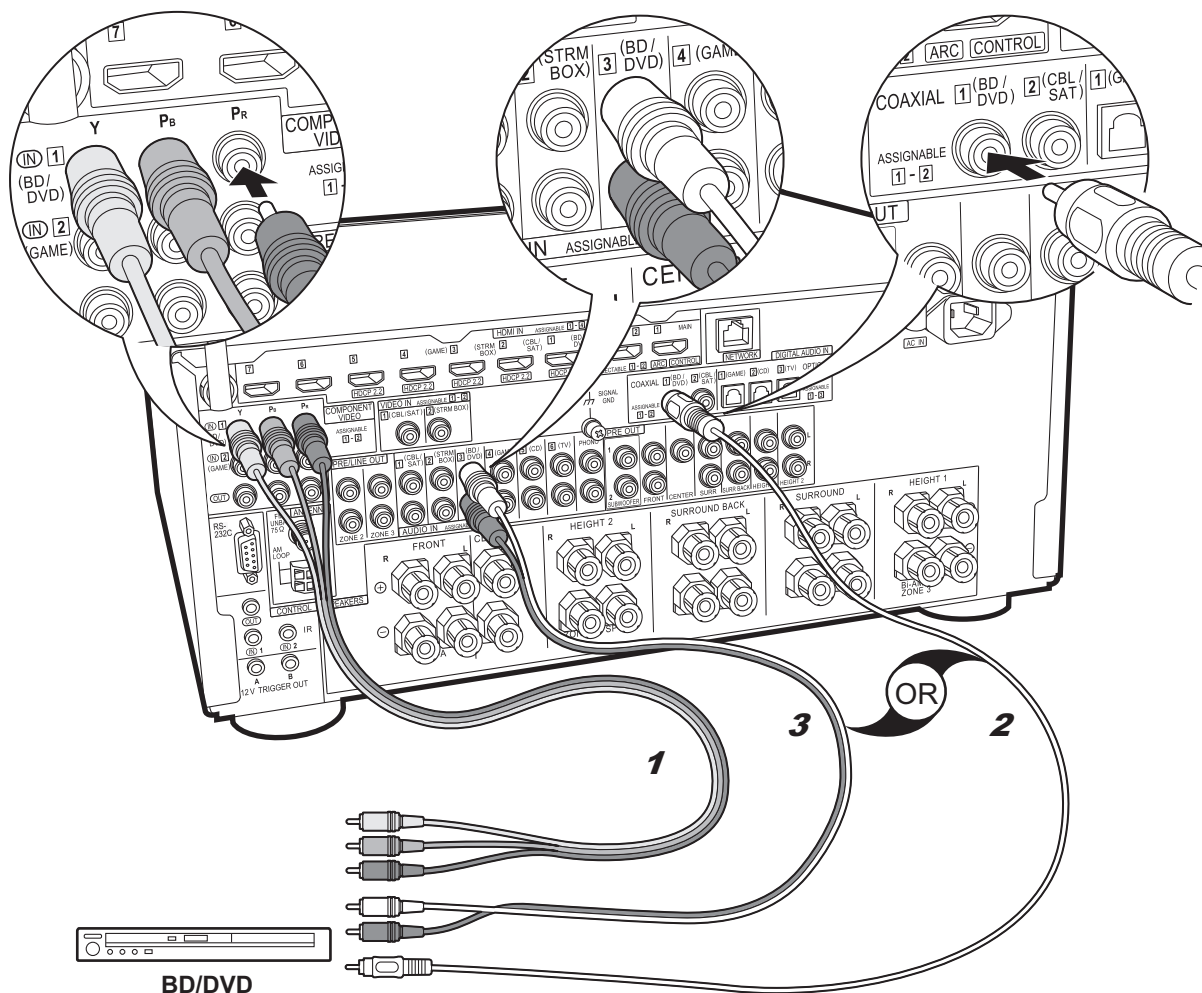

**1** Cable de video componente, **2** Cable coaxial digital, **3** Cable de audio analógico

## ✓ Componentes AV no HDMI

Este es un ejemplo de conexión con un componente AV que no tiene un conector HDMI. Realice las conexiones con el componente AV para coincidir con los conectores que este tiene. Cuando la conexión de entrada de vídeo se hace en el conector BD/DVD, la conexión de entrada de audio también debería hacerse en los conectores BD/DVD, y así sucesivamente, de modo que conecte los conectores de entrada de vídeo a los conectores con el mismo nombre que los conectores de entrada de audio. Tenga en cuenta que las señales de vídeo de entrada al conector VIDEO IN o a los conectores COMPONENT VIDEO IN se convertirán en señales de vídeo HDMI y después se enviarán desde el conector HDMI OUT.

- Para disfrutar de una reproducción envolvente digital en formatos como Dolby Digital, es necesario que realice una conexión para señales de audio con un cable coaxial digital o un cable óptico digital.
- Puede modificar la asignación de los conectores de entrada que se muestran en la ilustración de la izquierda para poder conectar también cualquier conector distinto de BD/DVD. Para más información, consulte el Manual avanzado.



### Configuración

- Los conectores COMPONENT VIDEO IN solo son compatibles con una resolución 480i o 576i. Cuando introduzca señales de vídeo a los conectores COMPONENT VIDEO IN, establezca la resolución de salida del reproductor en 480i o 576i. Seleccione intercalar si no hay una opción para 480i, etc. Si su reproductor no es compatible con una salida de 480i o 576i, utilice el conector VIDEO IN.
- Para disfrutar de sonido envolvente digital incluyendo Dolby Digital, la salida de audio debe ser ajustada en "Bitstream output" en el reproductor de discos Blu-ray u otros dispositivos conectados.

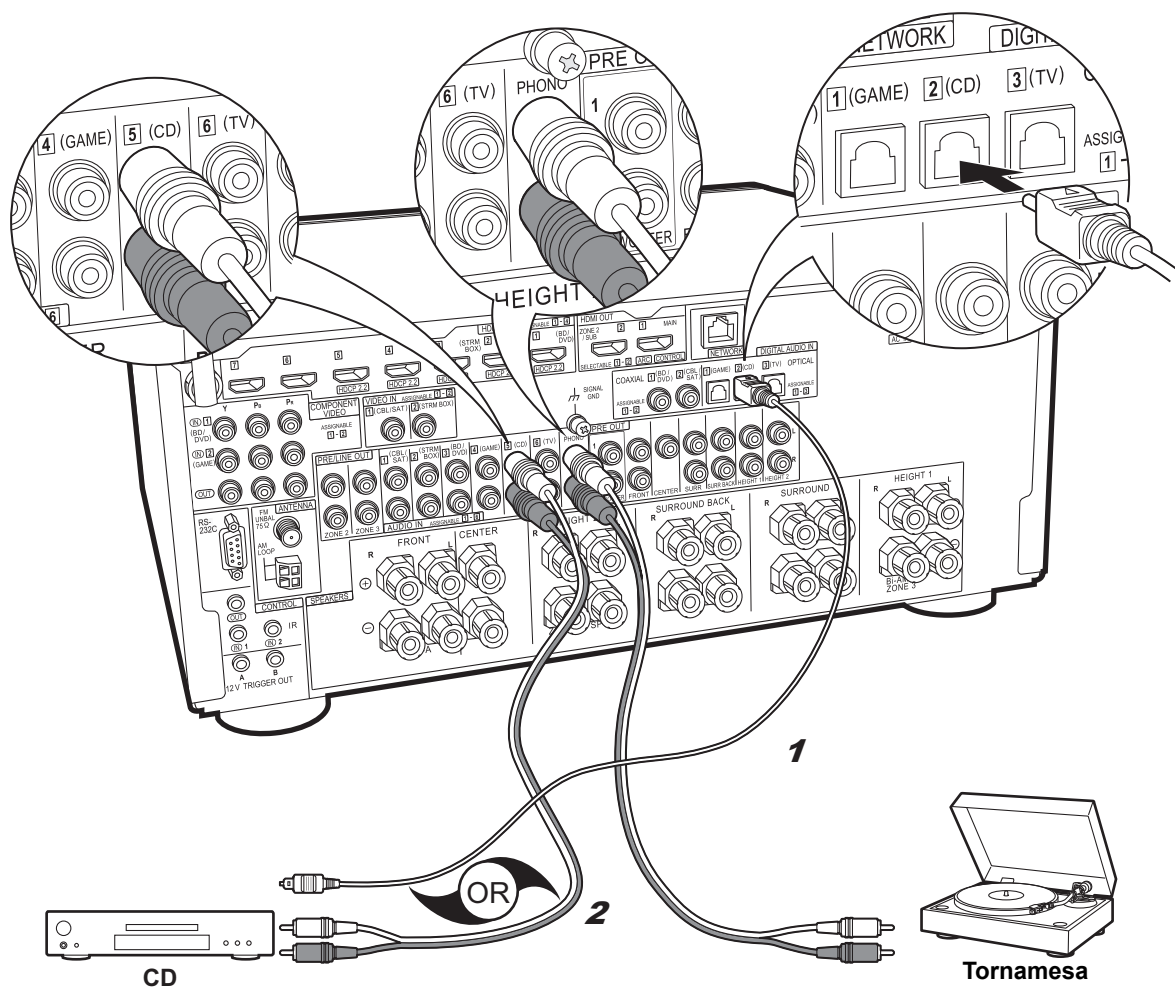

## ✓ Componentes de audio

Ejemplo de una conexión con un componente de audio. Conecte un reproductor de CD utilizando un cable óptico digital o un cable de audio analógico. También puede conectar una tornamesa que tenga un cartucho de tipo MM al conector PHONO.

- Si la tornamesa tiene un ecualizador de audio integrado, conéctelo a un conector AUDIO IN excepto al conector PHONO. Además, si la tornamesa usa un cartucho de tipo MC, instale un ecualizador de audio compatible con el cartucho de tipo MC entre la unidad y el tocadiscos, después conéctelo a cualquier conector AUDIO IN excepto al conector PHONO.

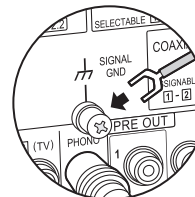

Si la tornamesa tiene un cable de toma a tierra, conéctelo al terminal SIGNAL GND de esta unidad.

1 Cable óptico digital, 2 Cable de audio analógico



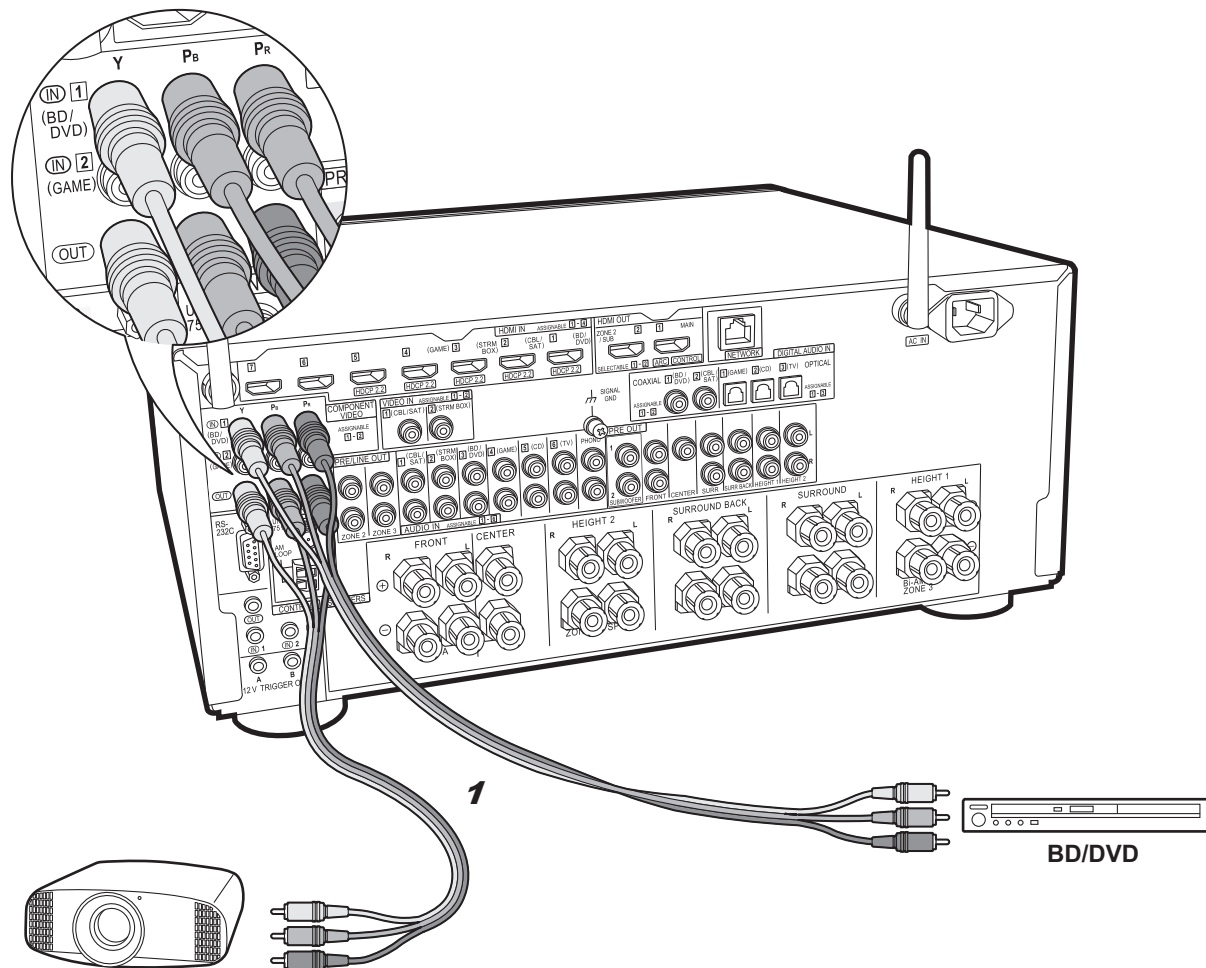

Proyector, etc.

1 Cable de vídeo componente

## ✓ Monitor de vídeo componente

Utilice un cable de vídeo componente para conectar un TV o proyector que tenga conectores de entrada de vídeo componente en vez de un conector de entrada HDMI. Para emitir vídeo desde los conectores COMPONENT VIDEO OUT, debe conectar los componentes AV externos usando un cable de vídeo componente.

Es

## Paso 5: Conexión multizona

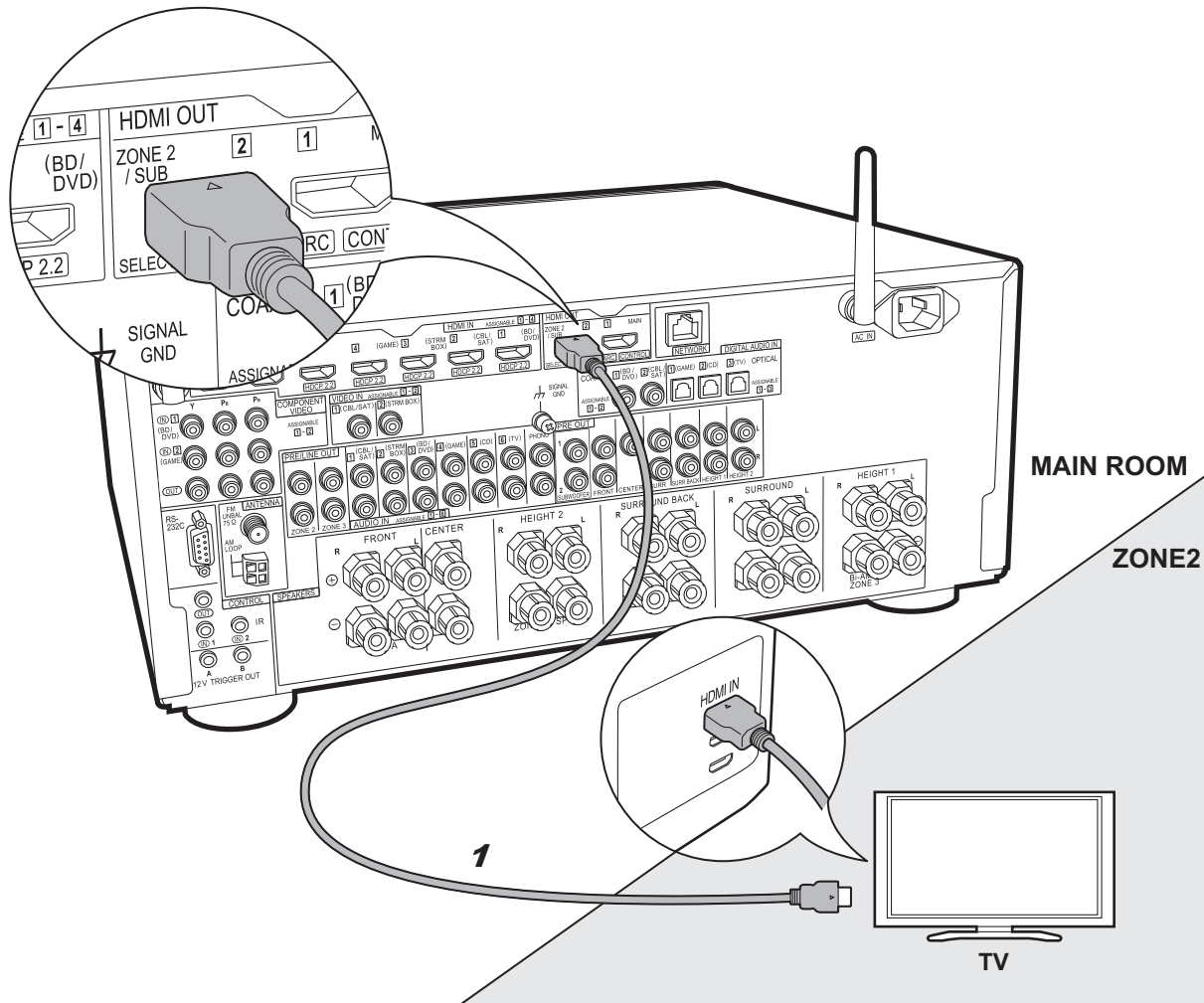

### ✓ ZONE 2 TV

Puede disfrutar de contenido procedente de un reproductor de discos Blu-ray situado en la habitación principal (donde se encuentre esta unidad) en un televisor equipado con conector de entrada HDMI en una habitación distinta (ZONE 2) o reproducir el contenido procedente de otro componente AV. Solo se puede reproducir en el TV de la otra habitación el vídeo de dispositivos conectados a los conectores HDMI IN1 a IN5.



#### Configuración

- Para disfrutar de esta función, se requieren ajustes en Initial Setup, "4. Configuración de multizona" (➔P23).
- El audio de componentes AV conectados externamente solo se puede reproducir en la ZONE 2 cuando el audio es analógico o es audio PCM de 2 canales. Puede que también sea necesario convertir la salida de audio del componente AV a salida PCM.

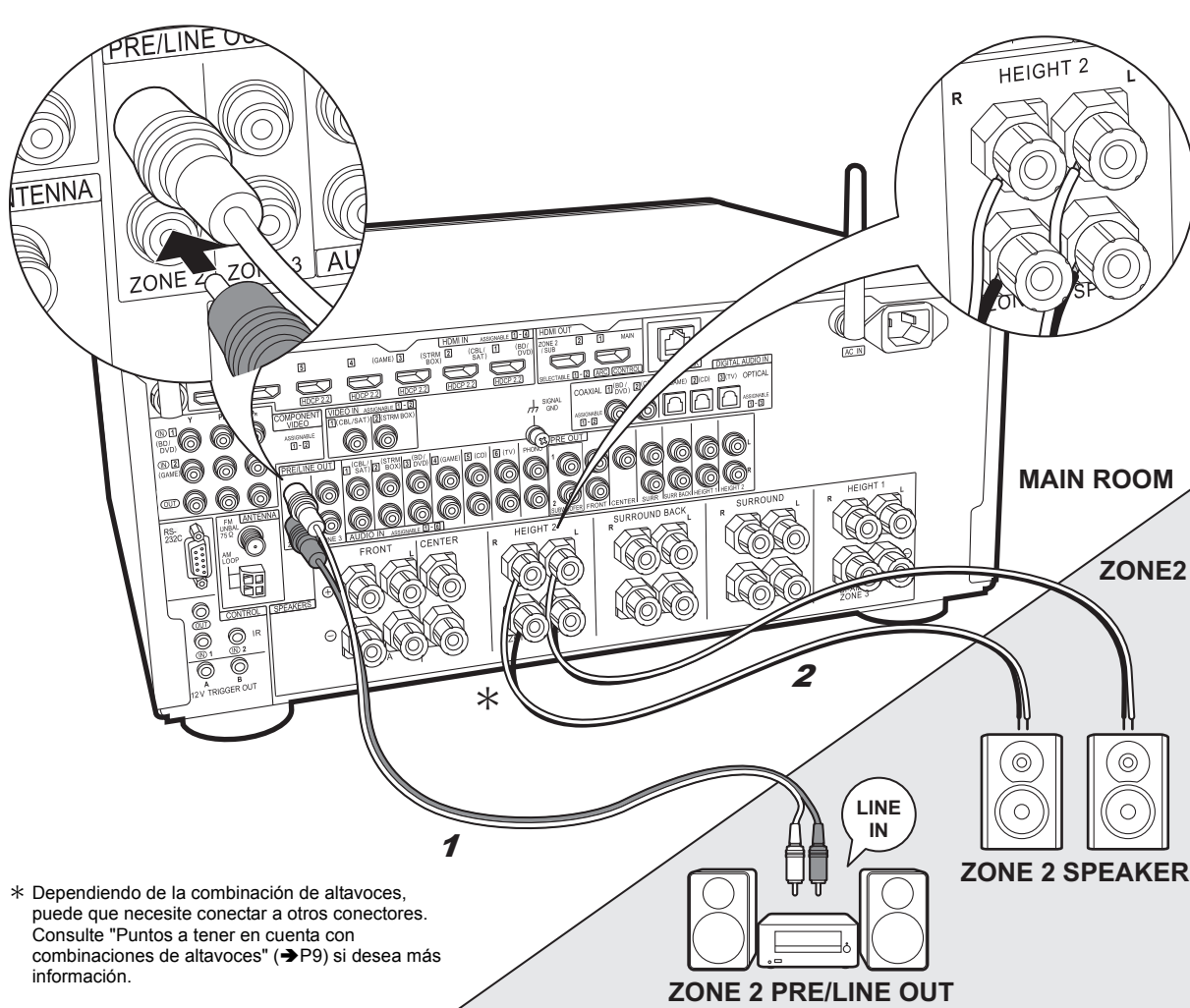

\* Dependiendo de la combinación de altavoces, puede que necesite conectar a otros conectores. Consulte "Puntos a tener en cuenta con combinaciones de altavoces" (→P9) si desea más información.

1 Cable de audio analógico, 2 Cable de altavoz

## ✓ ZONE 2 PRE/LINE OUT / ZONE 2 SPEAKER

Puede disfrutar de audio en otra habitación, por ejemplo, reproduciendo un reproductor de discos Blu-ray en la habitación principal (en la que está ubicada esta unidad) y escuchando la radio por internet en la otra habitación (ZONE 2).

### Conexiones con un componente AV

Conecte con HDMI IN 1 a 5 si quiere emitir un componente AV externo a ZONE 2. Si el componente AV no tiene un conector HDMI, conéctelo usando un cable óptico digital, un cable coaxial digital o un cable de audio analógico.

### ZONE 2 PRE/LINE OUT

Es posible reproducir fuentes de 2 canales en otra habitación mientras se reproducen fuentes de 11.1 canales en la habitación principal. Conecte las conexiones ZONE 2 PRE/LINE OUT de la unidad y las conexiones de LINE IN del preamplificador principal o del amplificador de potencia en otra habitación con un cable de audio analógico.

### ZONE 2 SPEAKER

Es posible conectar los altavoces en otra habitación y reproducir fuentes de 2 canales.

- Puede reproducir a través de un máximo de 7.1 canales en la habitación principal durante la reproducción en ZONE 2. Con la conexión Bi-Amping o si los ajustes de conexión del altavoz ZONE 3 están habilitados, no se escuchará ningún sonido desde los altavoces envolventes traseros o los altavoces de altura, y en la habitación principal es posible la reproducción de un máximo de 5.1 canales. Los modos de audición como Dolby Atmos no se pueden seleccionar.



### Configuración

- Para disfrutar de esta función, se requieren ajustes en Initial Setup, "4. Configuración de multizona" (→P23).
- El audio de componentes AV conectados externamente solo se puede reproducir en la ZONE 2 cuando el audio es analógico o es audio PCM de 2 canales. Si se ha conectado a esta unidad con un cable HDMI o un cable óptico/coaxial digital, puede que sea necesario convertir la salida de audio del componente AV a salida PCM.



## Paso 6: Conexión de otros cables

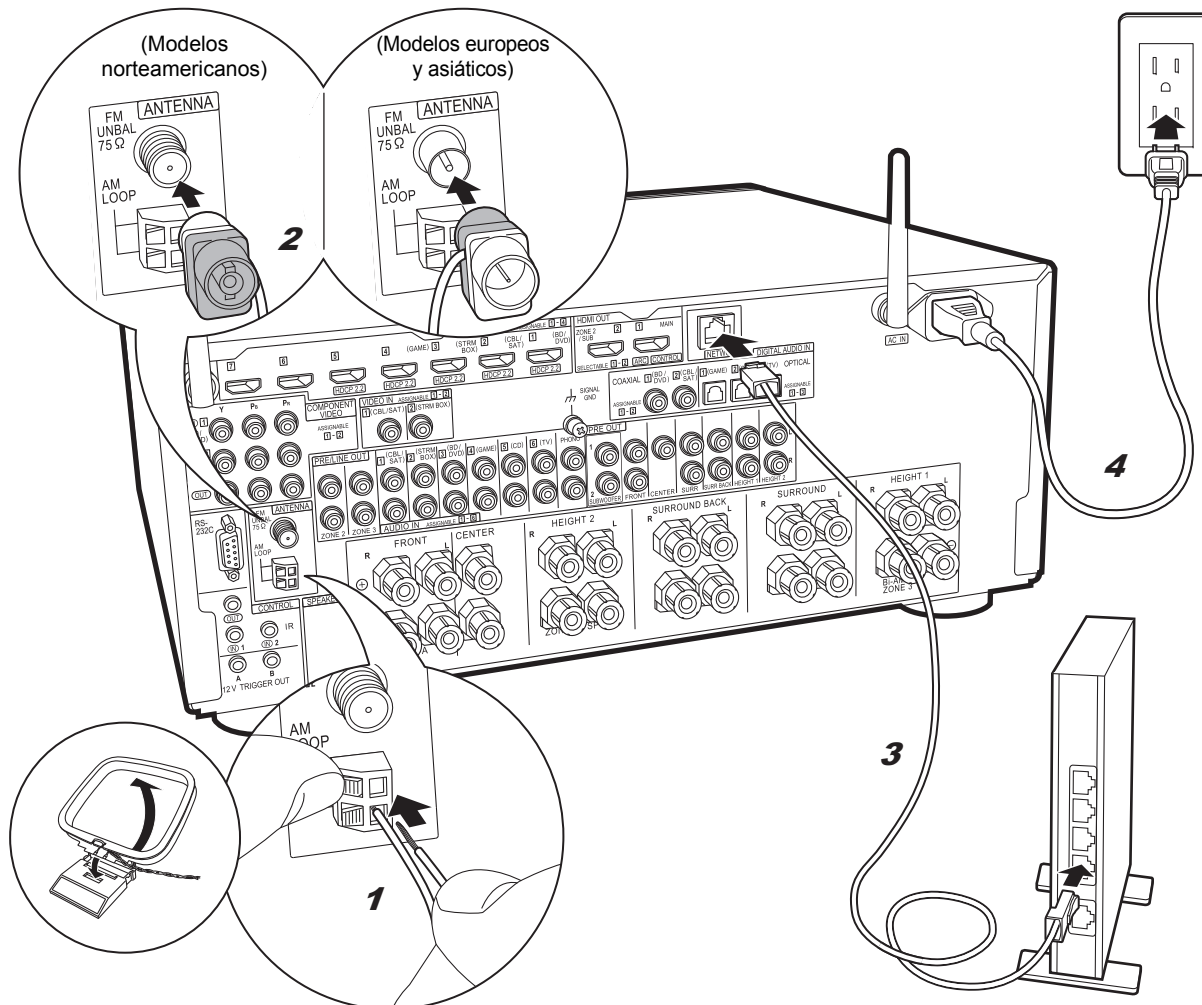

1 Antena en bucle de AM, 2 Antena de FM para interiores, 3 Cable Ethernet, 4 Cable de alimentación

### Conexión de antenas

Mueva la antena mientras reproduce la radio para encontrar la posición con mejor recepción. Utilice una chincheta o similar para fijar la antena FM para interiores a la pared.

### Conexión de red

Conecte esta unidad a la red usando una LAN con cable o Wi-Fi (LAN sin cables). Puede disfrutar de funciones de red como la radio por internet, Music Server y AirPlay conectando la unidad a la red.

Si realiza la conexión mediante LAN con cable, conecte un cable Ethernet al puerto NETWORK como se muestra en la ilustración. Para realizar la conexión mediante Wi-Fi, después de seleccionar "Wireless" en "3. Conexión de red" (→P23) en Initial Setup, seleccione el método de ajuste deseado y siga las instrucciones en pantalla para configurar la conexión.

### Conexión del cable de alimentación

Esta unidad incluye un cable de alimentación extraíble. Conecte el cable de alimentación a la toma de corriente después de completar las otras conexiones. Conecte el cable de alimentación a AC IN de la unidad y luego conéctelo a la toma. Desconecte siempre el cable de alimentación del lado de la toma de corriente primero cuando desconecte el cable de alimentación.

Puede encontrar el interruptor selector de voltaje en el panel trasero de los modelos multivoltaje. **Establézcalo en el voltaje correcto para su país o región.**

Antes de cambiar el voltaje, desconecte el cable de alimentación. Utilice un destornillador mediano para cambiar el interruptor de voltaje.

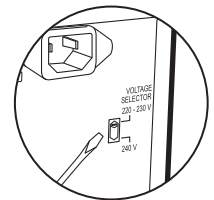

## Paso 7: Encendido y configuración inicial

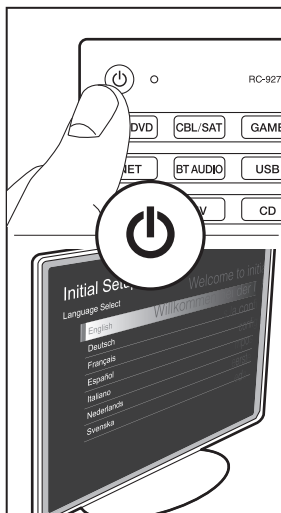
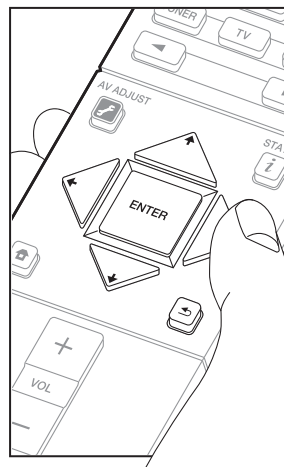
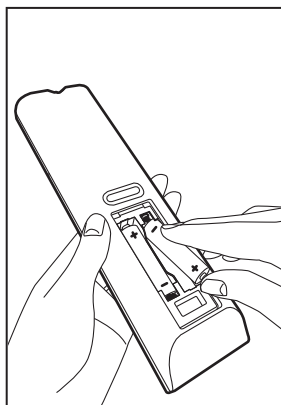
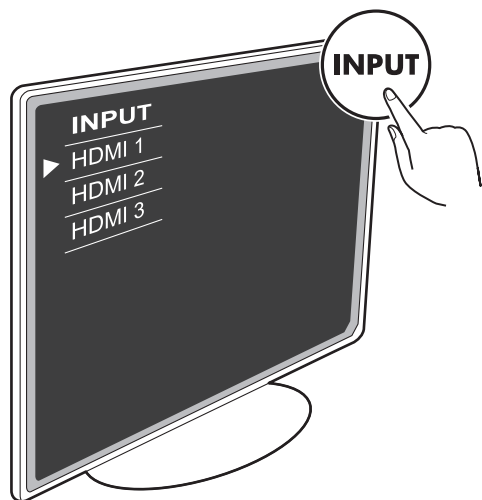

◀ ▶ ◂ ◃ : Selección

ENTER : OK

↶ : Volver

### Initial Setup se inicia automáticamente

Cambie la entrada en la TV a aquella asignada a la unidad.

Cuando enciende la unidad por primera vez, Initial Setup se muestra automáticamente en el TV para permitir que realice los ajustes necesarios para la puesta en marcha realizando operaciones sencillas siguiendo la guía en pantalla.

- Si finaliza el procedimiento durante su curso o desea cambiar un ajuste realizado durante la Initial Setup, pulse en el mando a distancia, seleccione "System Setup" – "Miscellaneous" – "Initial Setup" en Home, y pulse ENTER.

### 1. MCACC totalmente automático

Coloque el micrófono de configuración de altavoces suministrado en la posición de escucha y mida los tonos de prueba emitidos por los altavoces, a continuación la unidad establecerá automáticamente el nivel de volumen óptimo para cada altavoz, las frecuencias de cruce y la distancia desde la posición de escucha. Esto también permite la corrección de la distorsión causada por el ambiente acústico de la habitación.

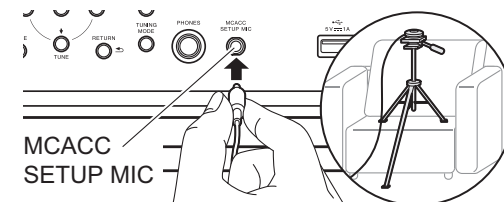

- Si va a colocar el micrófono de configuración del altavoz en un trípode, consulte la ilustración.
- El sonido del subwoofer puede no ser detectado debido a que consiste en frecuencias extremadamente bajas.
- La calibración tarda entre 3 y 12 minutos en completarse. Los altavoces emiten el tono de prueba a alto volumen durante la medición, de modo que tenga cuidado con el entorno. Mantenga la habitación en el mayor silencio posible durante la medición.
- Si aparece "Reverse Phase", compruebe que no haya conectado los polos de los altavoces (+ / -) en modo inverso. Aunque las conexiones sean correctas, puede que aparezca "Reverse Phase" como consecuencia del entorno alrededor de los altavoces, pero esto no afectará a la calibración, por lo que puede seleccionar "Next".
- Si la alimentación de la unidad se corta de repente, puede que se deba a que los hilos de los cables del altavoz han entrado en contacto con el panel posterior con otros hilos, activando así el circuito de protección. Retuerza los hilos de nuevo convenientemente y asegúrese de que no sobresalgan de los terminales de los altavoces al conectarlos.

## 2. Configuración de fuente

Compruebe que cada fuente de entrada está conectada correctamente. Siga la guía, seleccione la entrada que quiere confirmar, inicie la reproducción del reproductor seleccionado y confirme que las imágenes aparecen en el TV y que se reproduce el sonido.

## 3. Conexión de red

Configure la conexión Wi-Fi con un punto de acceso tal como un enrutador de LAN inalámbrico. Existen los siguientes dos métodos de conexión por Wi-Fi:

**"Scan Networks"**: Busque un punto de acceso desde esta unidad. Entérese del SSID del punto de acceso de antemano.  
**"Use iOS Device (iOS7 or later)"**: Comparta los ajustes de Wi-Fi del dispositivo iOS con esta unidad.

Si selecciona "Scan Networks", existen otras dos posibilidades más de métodos de conexión. Compruebe lo siguiente.

- **"Enter Password"**: Introduzca la contraseña (o clave) del punto de acceso al que conectarse.
- **"Push Button"**: Si el punto de acceso tiene un botón de conexión automática, puede conectarse sin introducir una contraseña.
- Si no se muestra el SSID del punto de acceso, en la pantalla del listado de SSIDs seleccione "Other..." con el cursor → del mando a distancia y pulse ENTER, después siga las instrucciones en pantalla.

### Entrada de teclado



Para cambiar entre mayúsculas y minúsculas, seleccione "A/a" en la pantalla y pulse ENTER. Para seleccionar si enmascarar la contraseña con "\*" o mostrarla en texto sin formato, pulse +Fav en el mando a distancia. Pulse CLEAR para borrar todos los caracteres introducidos.

- Durante el ajuste de red se visualiza una ventana de confirmación pidiéndole aceptar la política de privacidad. Seleccione "Yes" y pulse ENTER para indicar su conformidad.

## 4. Configuración de multizona

Realice estos ajustes para disfrutar de vídeo y audio en otra habitación que no sea la habitación principal (ZONE 2/ ZONE 3).

Seleccione "Using AV Receiver" cuando conecte altavoces en la otra habitación. Seleccione "with External Premain Amplifier" cuando conecte un preamplificador principal en la otra habitación. Seleccione "with External Power Amplifier" cuando conecte un amplificador de potencia. Si va a conectar un TV en la otra habitación (ZONE 2), cuando se muestre "Would you be using TV in 2nd room?", seleccione "Yes".

## 5. Canal de retorno de audio

Si ha conectado un TV compatible con ARC, seleccione "Yes". El ajuste ARC de esta unidad se activa y puede escuchar el audio del TV a través de esta unidad.

- Si selecciona "Yes", la función HDMI CEC se activará y el consumo de energía aumentará durante el modo de espera.

# Configuración HDMI

### HDMI CEC

Realice este ajuste para habilitar la función de control para dispositivos que cumplen con el estándar CEC. Este está establecido automáticamente en activado si ha seleccionado "Yes" en "5. Canal de retorno de audio" en la Initial Setup.

Pulse el botón  del mando a distancia para establecer "System Setup" – "Hardware" – "HDMI" – "HDMI CEC" en "On" en la pantalla del TV. Habilite también la función de control CEC en el dispositivo CEC que ha conectado.

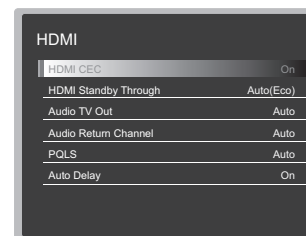

### HDMI Standby Through

Las señales de entrada desde los componentes AV se transmiten al TV incluso si esta unidad está en modo de espera.

- **"Auto" / "Auto (Eco)"**: Seleccione uno de estos ajustes cuando los componentes AV conectados cumplen el estándar CEC. Independientemente del selector de entrada seleccionado inmediatamente antes de cambiar la unidad al modo de espera, puede transmitir señales de entrada desde componentes AV al TV. Seleccione "Auto (Eco)" si el TV también cumple con el estándar CEC. Puede reducir el consumo de energía en el modo de espera.
- **Nombres del selector de entrada para "BD/DVD", etc.**: Puede transmitir las señales de entrada desde el selector de entrada establecido al TV. Se puede seleccionar cuando "HDMI CEC" está establecido en "Off".
- **"Last"**: Puede transferir las señales de entrada del selector de entrada seleccionado inmediatamente antes de que la unidad se cambiase al modo de espera. Se puede seleccionar cuando "HDMI CEC" está establecido en "Off".

Para salir de los ajustes, pulse .

## Reproducción básica

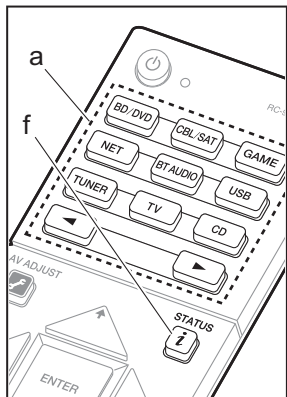

### Reproducción de componente AV

1. Cambie la entrada en la TV a aquella asignada a la unidad.
2. Pulse el selector de entrada (a) en el mando a distancia con el mismo nombre que el conector al que ha conectado el reproductor para cambiar la entrada.

Por ejemplo, pulse BD/DVD para reproducir el reproductor conectado al conector BD/DVD.

- Pulse TV para escuchar el sonido de la TV. Para equipos conectados a los conectores STRM BOX, AUX o PHONO, pulse los botones ◀▶ para cambiar la entrada.
- Cuando la función de vínculo CEC está en funcionamiento, la entrada cambia automáticamente cuando ha conectado un TV que cumple con el estándar CEC y un reproductor a esta unidad usando una conexión HDMI.

3. Inicie la reproducción en el reproductor.
4. Utilice VOL+/- (b) para ajustar el volumen.

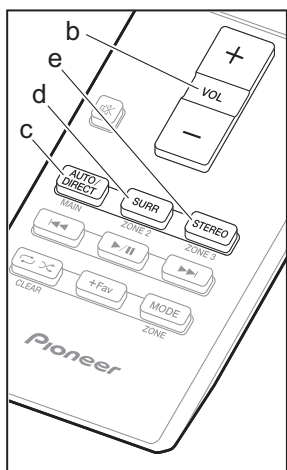

### Cuando un TV está conectado al conector HDMI OUT SUB

Pulse el botón  en el mando a distancia para ver el AV Adjust y establezca "Other" – "HDMI Out" en "SUB" o "MAIN+SUB".

### Modo de audición

Esta unidad está equipada con una variedad de modos de audición. Para obtener más información sobre los modos de audición, consulte el Manual avanzado. Esta sección presenta alguno de los modos más populares.

#### Botón AUTO/DIRECT (c)

Púlselo repetidamente y los modos de audición

adecuados a la señal de entrada alternarán entre "Auto Surround", "Direct", y "Pure Direct". Una vez que haya seleccionado uno de ellos, aparecerá "Auto Surround" (o "Direct" o "Pure Direct") en la pantalla de la unidad principal. A continuación se mostrará el modo de audición seleccionado automáticamente (Dolby Digital para las señales de entrada multicanal, Stereo para las señales de dos canales, etc.). El modo "Direct" apaga los procesos que pueden afectar a la calidad del sonido, como las funciones de control del tono, de modo que pueda disfrutar de una calidad de sonido aún mejor. El modo "Pure Direct" apaga más procesos que afectan a la calidad del sonido para una reproducción fiel al sonido original. En este caso, se desactiva la calibración hecha con MCACC.

- Según sean la señal de entrada y la configuración del altavoz, pueden seleccionarse automáticamente los modos Dolby Surround y DTS Neural:X que amplían la señales de entrada de 2 y 5.1 canales a un máximo de 11 canales.

#### Botón SURR (d)

Puede seleccionar una serie de modos de audición para adecuarlo a su deseo. Existen los modos Dolby Digital, DTS-HD Master Audio y Stereo, que puede seleccionar para adecuar la señal de entrada, o los modos Dolby Surround y DTS Neural:X, que pueden ampliar las señales de entrada de 2 y 5.1 canales a un máximo de 11 canales. También puede disfrutar de modos envolventes originales como los modos Ext.Stereo y Drama.

#### Botón STEREO (e)

Puede seleccionar el modo "Stereo" para reproducir solo desde los altavoces delanteros y el subwoofer.

El último modo de audición seleccionado para la fuente se recuerda para cada uno de los botones AUTO/DIRECT, SURR y STEREO. Si el contenido que reproduce no es compatible con el último modo de audición que seleccionó, se selecciona automáticamente el modo de audición estándar para el contenido. Pulse  (f) repetidamente para cambiar la pantalla de la unidad principal en el orden:

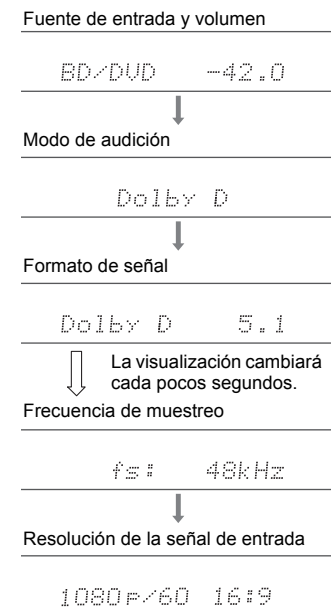



## Funciones de red

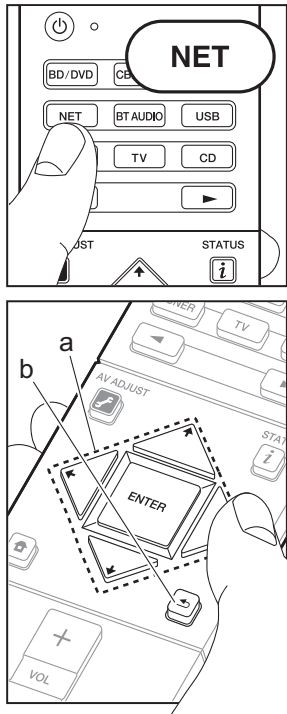

### Servicios de red

1. Cambie la entrada en la TV a aquella asignada a la unidad.
2. Pulse NET para ver la pantalla de la lista de servicios de red.

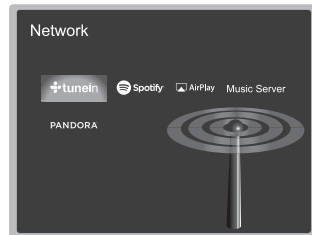

3. Seleccione el elemento con los cursores del mando a distancia y pulse ENTER para confirmar su selección (a). Para volver a la pantalla anterior, pulse (b).

### Radio por Internet

Cuando esta unidad está conectada a una red, puede escuchar TuneIn u otros servicios de radio por internet ya registrados. Después de seleccionar el servicio deseado, siga las instrucciones en pantalla, usando los botones de cursor para seleccionar las emisoras y los programas de radio y después pulse ENTER para reproducirlos. La reproducción comienza cuando se muestra el 100% del almacenamiento temporal.

### Music Server

Puede reproducir archivos de música almacenados en PCs o dispositivos NAS conectados al mismo punto de acceso que esta unidad. Seleccione el servidor con los cursores, seleccione el archivo de música deseado y pulse ENTER para iniciar la reproducción. La

reproducción comienza cuando se muestra el 100% del almacenamiento temporal.

- Esta unidad es compatible con servidores de red Windows Media® Player 11 o 12 o NAS que sean compatibles con la funcionalidad de red local. Puede que necesite realizar algunos ajustes antes de usar Windows Media® Player 11 o 12. Active la transmisión de medios para este reproductor en Windows Media® Player. Para más información, consulte el Manual avanzado.



#### Notas:

- Los servicios de red se vuelven seleccionables una vez que arranca la red, incluso si no se pueden seleccionar en primer lugar.
- Puede que se amplíen las funcionalidades mediante actualizaciones de firmware y que los proveedores de servicios cesen su actividad, lo que significa que algunos servicios de red y contenidos puede que no estén disponibles en el futuro. Además, los servicios disponibles podrían variar dependiendo de su zona de residencia.

### USB

Reproduzca archivos de música desde un dispositivo de almacenamiento USB. Después de conectar el dispositivo de almacenamiento USB en el puerto USB de la parte frontal de la unidad, pulse USB en el mando a distancia. Seleccione la carpeta o el archivo de música deseado con los cursores del mando a distancia y pulse ENTER para confirmar e iniciar la reproducción.

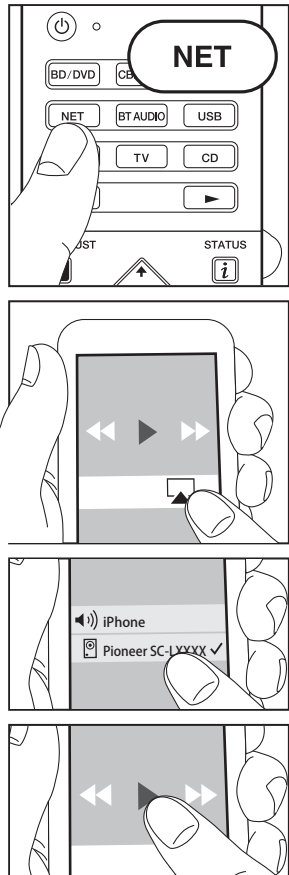

- No se puede garantizar el funcionamiento de todos los dispositivos de almacenamiento USB.
- Esta unidad puede utilizar dispositivos de

almacenamiento USB que cumplan con los estándares de la clase de dispositivos de almacenamiento masivo USB. Esta unidad también es compatible con dispositivos de almacenamiento USB que usan formatos de sistemas de archivos FAT16 o FAT32.



## AirPlay

Puede disfrutar sin cables de los archivos de música almacenados en un iPhone®, iPod touch® o iPad® conectado al mismo punto de acceso que esta unidad.

- Actualice la versión de sistema operativo en su dispositivo iOS a la última versión.
1. Conecte el dispositivo iOS al punto de acceso.
  2. Pulse NET.
  3. Pulse el icono AirPlay  en el centro de control del dispositivo iOS, seleccione esta unidad de la lista de dispositivos visualizada y pulse "Done".
  4. Reproduzca los archivos de música en el dispositivo iOS.
- La función Network Standby está activada por defecto, de modo que cuando realice los pasos 3 y 4 anteriores, esta unidad se enciende automáticamente y la entrada cambia a "NET". Para reducir la cantidad de energía consumida durante el modo en espera, pulse el botón  del mando a distancia, después en el Home que se muestra establezca "System Setup" – "Hardware" – "Power Management" – "Network Standby" en "Off".
  - Debido a las características de la tecnología inalámbrica AirPlay, el sonido producido en esta unidad puede quedar ligeramente detrás del sonido reproducido en el dispositivo con AirPlay activado.

También puede reproducir archivos de música en el ordenador con iTunes (Ver. 10.2 o posterior). Antes de la operación, asegúrese de que esta unidad y el PC están conectados a la misma red, después pulse NET en esta unidad. A continuación, haga clic en el icono AirPlay  en iTunes, seleccione esta unidad de la lista de dispositivos mostrada e inicie la reproducción de un archivo de música.

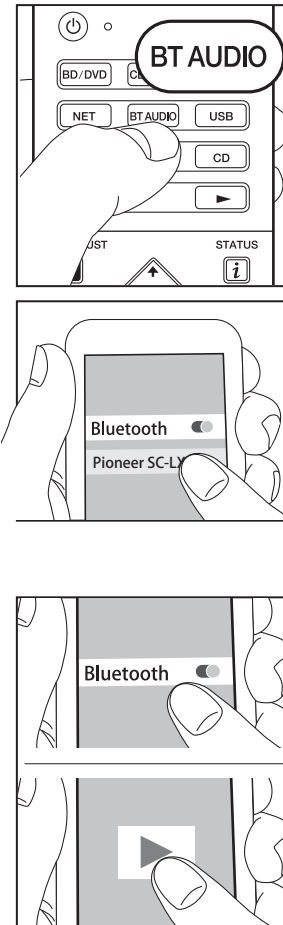

## Reproducción BLUETOOTH®

### Emparejado

1. Cuando pulsa BT AUDIO en el mando a distancia, en la pantalla de esta unidad se muestra "Now Pairing..." y el modo de emparejamiento se activa.

Now Pairing...

2. Active (encienda) la función BLUETOOTH del dispositivo con BLUETOOTH, después seleccione esta unidad entre los dispositivos mostrados. Si se le pide una contraseña, introduzca "0000".
- Para conectar otro dispositivo con BLUETOOTH, mantenga pulsado BT AUDIO hasta que se muestre "Now Pairing...", después realice el paso 2 anterior. Esta unidad puede almacenar la información de hasta 8 dispositivos emparejados.
- El área de cobertura es de 15 metros (48 pies). Tenga en cuenta que la conexión con todos los dispositivos que tengan BLUETOOTH no siempre está garantizada.

### Reproducción

1. Cuando la unidad esté encendida, conecte el dispositivo con BLUETOOTH.
2. El selector de entrada de esta unidad cambiará automáticamente a "BT AUDIO".
3. Reproduzca música. Suba el volumen del dispositivo con BLUETOOTH hasta un nivel adecuado.
- Debido a las características de la tecnología inalámbrica BLUETOOTH, el sonido producido en esta unidad puede llevar un ligero retraso respecto al sonido reproducido en el dispositivo con BLUETOOTH activado.

## Otros

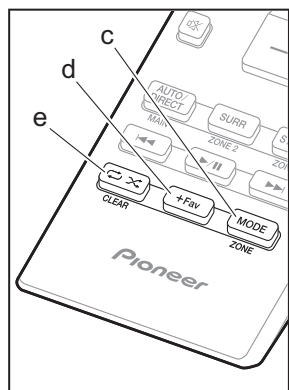
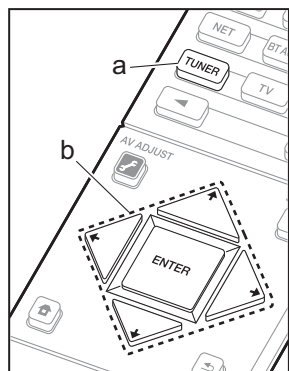

### Escuchar la radio

1. Pulse TUNER (a) del mando a distancia repetidamente para seleccionar "AM" o "FM" en la pantalla.
2. Pulse MODE (c) del mando a distancia, de modo que el indicador "TunMode: Auto" de la pantalla se ilumine.
3. Al pulsar los botones de cursor (b)  $\uparrow$  /  $\downarrow$  del mando a distancia, se inicia la sintonización automática y la búsqueda se detiene cuando se encuentra una emisora. Cuando se sintoniza una emisora de radio, el indicador "TUNED" se enciende en la pantalla.

Puede predefinir hasta 40 emisoras.

1. Sintonice la emisora de radio AM/FM que desea registrar.
2. Pulse +Fav (d) en el mando a distancia de modo que el número preestablecido parpadee en la pantalla.
3. Mientras que el número preajustado está parpadeando (unos 8 segundos), pulse repetidamente los botones de cursor (b)  $\leftarrow$  /  $\rightarrow$  del mando a distancia para seleccionar un número entre el 1 y el 40.
4. Pulse +Fav (d) de nuevo en el mando a distancia para registrar la emisora. Cuando se ha finalizado el registro, el número preestablecido deja de parpadear. Para seleccionar una emisora de radio preestablecida, pulse los botones de cursor (b)  $\leftarrow$  /  $\rightarrow$  en el mando a distancia.
  - Para borrar una emisora preestablecida, pulse los botones de cursor (b)  $\leftarrow$  /  $\rightarrow$  del mando a distancia para seleccionar el número preestablecido que quiere borrar, pulse +Fav (d) en el mando a distancia y después pulse CLEAR (e) mientras el número predefinido está parpadeando. Una vez borrado, el número de la pantalla se apaga.

### Ajuste del paso de frecuencia

Pulse el botón  $\text{HOME}$  del mando a distancia para seleccionar "System Setup" – "Miscellaneous" – "Tuner" – "AM/FM Frequency Step" o "AM Frequency Step" y elija el paso de frecuencia para su área. Tenga en cuenta que cuando se cambia este ajuste, se borran todos los preajustes de radio.

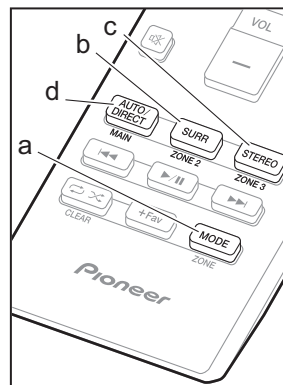
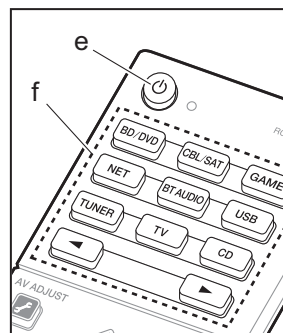

### Multizona

#### Reproducción

1. Cambie el mando a distancia al modo para controlar la ZONE 2 o la ZONE 3.
  - Para cambiar al modo para controlar la ZONE 2, mientras mantiene pulsado MODE (a) en el mando a distancia, pulse ZONE 2 (b) durante 3 o más segundos hasta que el indicador remoto parpadee dos veces.
  - Para cambiar al modo para controlar la ZONE 3, mientras mantiene pulsado MODE (a) en el mando a distancia, pulse ZONE 3 (c) durante 3 o más segundos hasta que el indicador remoto parpadee tres veces.

**i** Para restablecer el mando a distancia al modo de control de la habitación principal: Mientras mantiene pulsado MODE (a) en el mando a distancia, pulse MAIN (d) durante 3 o más segundos hasta que el indicador remoto parpadee una vez.

2. Apunte el mando a distancia hacia la unidad principal y pulse  $\text{POWER}$  (e). "Z2" o "Z3" se ilumina en la pantalla de la unidad principal.



3. Pulse el botón del selector de entrada (f) de la entrada que quiera reproducir en la habitación separada. En la unidad principal, después de pulsar varias veces ZONE CONTROL para visualizar "Z2" o "Z3" en la pantalla, dentro de los siguientes 8 segundos gire el mando INPUT SELECTOR para seleccionar la entrada que quiere reproducir en la otra habitación.
  - Sólo puede seleccionar las mismas entradas para la habitación principal y la habitación separada con el selector de entrada "NET" o "BT AUDIO", o "USB". Si ha seleccionado "NET" en la habitación principal y luego selecciona "USB" en la habitación separada, cambia también a "USB" la habitación principal. No

puede seleccionar diferentes emisoras para la habitación principal y la habitación separada con la radio AM/FM.

- Las señales de audio DSD y Dolby TrueHD no se transmiten a la ZONE 2/ZONE 3 cuando están seleccionadas con el selector de entrada "NET", "USB".
4. Para ajustar el volumen en el amplificador de potencia en la otra habitación o en el altavoz ZONE, ajústelo con VOL+/- en el mando a distancia. Para controlar desde la unidad principal, pulse varias veces ZONE CONTROL para visualizar "Z2" o "Z3" en la pantalla y, en un plazo de 8 segundos, ajuste con el mando MASTER VOLUME.
- Es posible visualizar la información de un dispositivo conectado en la TV en una habitación separada. Pulse el botón  mientras el mando a distancia está en el modo para controlar la ZONE 2.
  - El consumo de energía en modo de espera aumenta cuando la función multizona está en uso.

#### Para desactivar la función

Pulse  mientras está en el modo para controlar la ZONE 2 o ZONE 3 con el mando a distancia.

#### Reproducción solo en la ZONE 2 o ZONE 3

Si pone la unidad en modo de espera durante la reproducción multizona, el indicador Z2 o Z3 se atenuará y el modo de reproducción se cambiará al modo de reproducción solo en una habitación separada. Activar ZONE 2/ZONE 3 mientras esta unidad está en modo de espera también cambiará el modo de reproducción al mismo ajuste.

#### MULTI-ZONE MUSIC

Si pulsa MULTI-ZONE MUSIC mientras se lleva a cabo la reproducción en la habitación principal, se activa el MULTI-ZONE MUSIC, en la pantalla se iluminan "Z2" y "Z3" al mismo tiempo y las fuentes de reproducción de todas las habitaciones se cambian a la misma fuente a la vez.

- La fuentes que pueden reproducirse en la ZONE 2 pueden ser reproducidas en todas las habitaciones.



- Esta función no puede usarse si se conectan auriculares o el audio se emite desde los altavoces del televisor.

#### Configuración

Para usar la función multizona, se requieren ajustes en Initial Setup, "4. Configuración de multizona" (➔P23). Cuando compruebe los ajustes de contenido, consulte lo siguiente, pulse  en el mando a distancia y compruebe "System Setup" que aparece en Home.

- Cuando ha conectado un TV en una habitación separada con un cable HDMI, ¿ha seleccionado "Use" en "Input/Output Assign" – "TV Out/OSD" – "Zone2 HDMI"?
- Cuando está reproduciendo el audio desde un componente AV en la habitación separada conectado con un cable HDMI, ¿ha seleccionado "Use" en "Input/Output Assign" – "TV Out/OSD" – "Zone2 HDMI"?
- Cuando ha conectado unos altavoces en una habitación separada con un cable de altavoz, ¿ha seleccionado "Zone 2" o "Zone 2/Zone 3" en "Speaker" – "Configuration" – "Zone Speaker"?
- Cuando ha conectado un amplificador de potencia en una habitación separada con un cable de audio analógico y quiere controlar el volumen con esta unidad, ¿ha seleccionado "Variable" en "Multi Zone" – "Zone 2" o "Zone 3" – "Output Level"?

#### AV Adjust

Pulsando  en el mando a distancia durante la reproducción, puede ajustar los ajustes de uso más frecuente, como el cambio de altavoces y el ajuste de la calidad del sonido, usando los menús en pantalla. Seleccione el elemento con los cursores del mando a distancia y pulse ENTER para confirmar su selección. Para volver a la pantalla anterior, pulse . Tenga en cuenta que la pantalla del televisor no mostrará ninguna imagen cuando el selector de entrada se ajuste como "CD", "TV", "PHONO", "FM" o "AM". En consecuencia, deberá seguir la pantalla de la unidad principal cuando realice las operaciones.

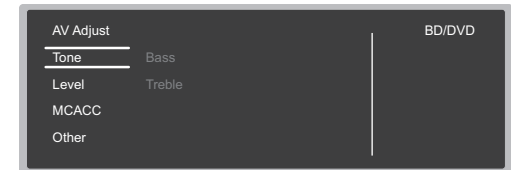



**"Tone"**: Es posible mejorar o moderar los bajos y altos de los altavoces delanteros.

**"Other"**: Le permite realizar una variedad de ajustes.

- **"Sound Delay"**: Si el vídeo va por detrás del audio, puede retrasar el audio para corregir la diferencia.
- **"Sound Retriever"**: Mejora la calidad del audio comprimido.
- **"Speakers"**: Puede cambiar la salida para los altavoces A/B.
- **"HDMI Out"**: Le permite seleccionar el conector HDMI OUT para emitir señales de vídeo desde "MAIN", "SUB", y "MAIN+SUB".

## Home

Cuando pulsa  en el mando a distancia, se muestra el Home y puede realizar ajustes en los diversos menús. Seleccione el elemento con los cursores del mando a distancia y pulse ENTER para confirmar su selección. Para volver a la pantalla anterior, pulse .

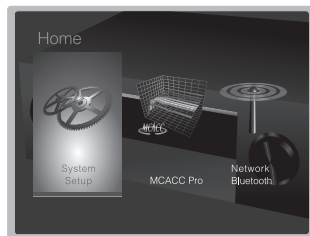

**"System Setup"**: Ajustes avanzados para brindarle una experiencia todavía mejor.

**"MCACC Pro"**: Configure los altavoces automáticamente o realice los cambios deseados en el ecualizador.

**"Network/Bluetooth"**: Realice los ajustes de conexión Wi-Fi o los ajustes relacionados con BLUETOOTH.

## Cuando la unidad funciona irregularmente



### Pruebe a reiniciar la unidad

Reiniciar la unidad puede contribuir a que funcione correctamente. Para reiniciar la unidad, la ponga en el modo de espera, después pulse  STANDBY/ON en la unidad principal durante al menos 5 segundos. (Los ajustes de la unidad se mantendrán.) Si no se produce ninguna mejora incluso después de reiniciar la unidad, pruebe a desconectar y volver a conectar los cables de alimentación de la unidad y de los equipos conectados.

### Restauración de la unidad (esto restaura la configuración predeterminada de fábrica)

Si reiniciar la unidad no soluciona el problema, restaurar la unidad al estado en el que se encontraba en el momento de envío podría solucionar el problema. Si restablece el estado de la unidad, sus preferencias serán restablecidas a los valores por defecto. Apúntelos antes de comenzar el restablecimiento antes de realizar la siguiente operación.

1. Mientras mantiene pulsado AUTO/DIRECT en la unidad principal, pulse  STANDBY/ON en la unidad principal.
2. "Clear" aparece en la pantalla y la unidad regresa al modo de espera. No desenchufe el cable de alimentación hasta que "Clear" desaparezca de la pantalla.

Para restaurar el mando a distancia, mientras mantiene pulsado MODE, pulse   hasta que el indicador remoto parpadee dos veces (aproximadamente 3 segundos).

## Si el subwoofer no produce sonido

Si el ajuste de los altavoces delanteros es "Large" y durante la entrada de 2 canales, como la procedente del televisor o la música, los elementos de rango bajo se emitirán por los altavoces delanteros y no por el subwoofer. Si prefiere que la salida se produzca desde el subwoofer, realice uno de estos ajustes.

1. Configure los altavoces delanteros como "Small".

Los elementos de rango bajo se emitirán desde el subwoofer en lugar de los altavoces delanteros. Le recomendamos que no modifique este ajuste si sus altavoces delanteros cuentan con unas características de reproducción del rango bajo óptimas.

2. Cambie "Double Bass" a "On".

Los elementos de rango bajo se emitirán desde los altavoces delanteros y el subwoofer. Puede que esto haga que se reproduzcan demasiados bajos. No modifique el ajuste si ese es el caso o elija la opción 1.

Consulte "Configuración del sistema" — "Crossover" en el Manual avanzado si desea más información.

Es

## Panel frontal

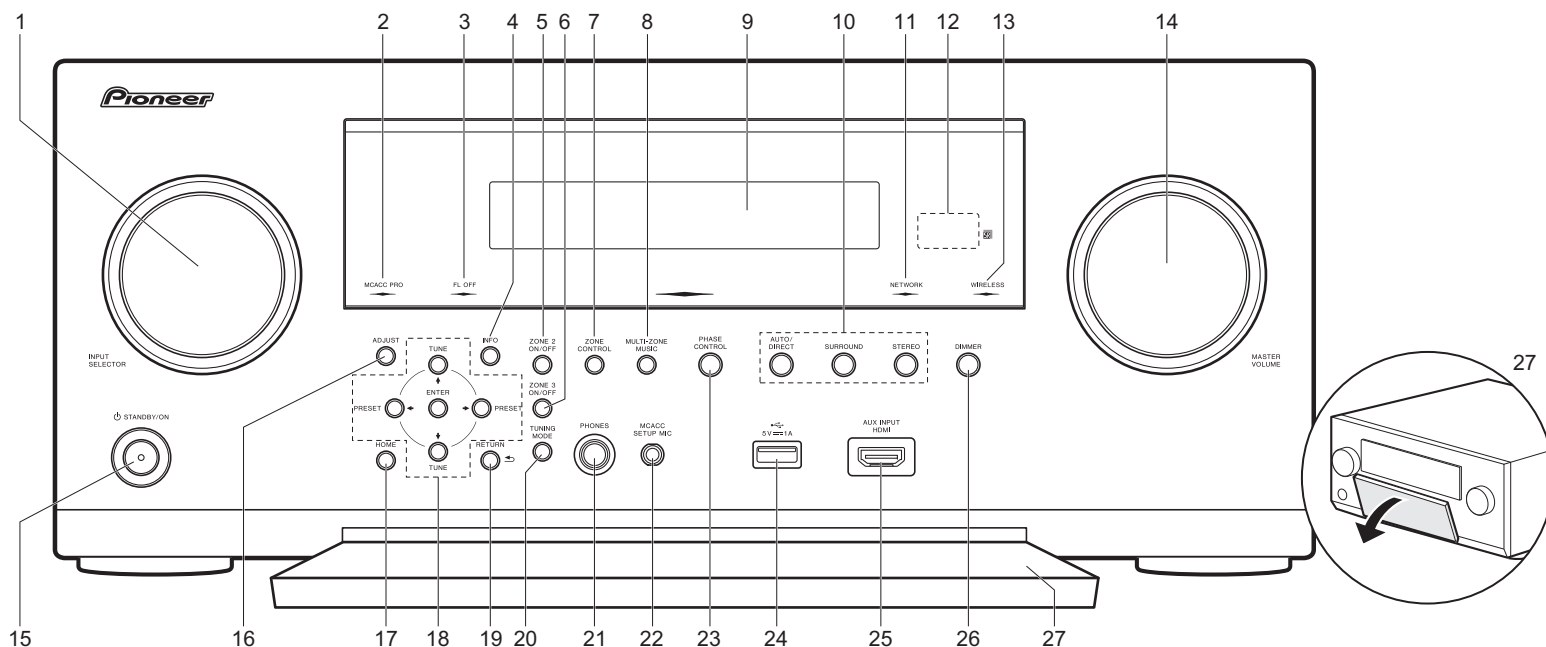

1. Mando INPUT SELECTOR: Cambian la entrada a reproducir.
2. Indicador MCACC PRO: Éste se enciende cuando ha activado la calibración hecha con MCACC.
3. Indicador FL OFF: Éste se enciende cuando ha pulsado DIMMER repetidamente para apagar la pantalla.
4. Botón INFO: Cambia la información en la pantalla.
5. Botón ZONE 2 ON/OFF: Encender o apagar la ZONE 2.
6. Botón ZONE 3 ON/OFF: Encender o apagar la ZONE 3.
7. Botón ZONE CONTROL (→P27)
8. Botón MULTI-ZONE MUSIC (→P28)
9. Pantalla (→P33)
10. Botón de modo de audición (→P24)
11. Indicador NETWORK: Cuando está activada la alimentación, éste se enciende cuando se selecciona "NET" con el selector de

- entrada y la unidad está conectada a la red. Si la unidad está en el modo de espera, éste se enciende cuando están activadas las funciones como HDMI CEC y la espera de red. Sin embargo, no se enciende cuando está activada la ZONE 2/ZONE 3.
12. Sensor del mando a distancia
13. Indicador WIRELESS: Se ilumina cuando la unidad está conectada a la red inalámbrica.
14. Mando MASTER VOLUME
15. Botón  $\odot$  STANDBY/ON
16. Botón ADJUST (AV Adjust) (→P28)
17. Botón HOME (→P29)
18. Botones del cursor (botón TUNE  $\blacktriangle\blacktriangledown$  / PRESET  $\blacktriangle\blacktriangle$ ) y botón ENTER: Seleccione el elemento con los cursores y pulse ENTER para confirmar su selección. Cuando use el TUNER, seleccione la frecuencia con TUNE  $\blacktriangle\blacktriangledown$ , o

- seleccione emisoras preestablecidas con PRESET  $\blacktriangle\blacktriangle$ .
19. Botón RETURN: Regresa la pantalla al estado anterior.
20. Botón TUNING MODE: Cambia el modo de sintonización.
21. Conector PHONES: Se conectan auriculares estéreo con una clavija estándar (1/4 pulgadas o  $\varnothing 6,3$  mm).
22. Conector MCACC SETUP MIC (→P22)
23. Botón PHASE CONTROL: Esto activa o desactiva el Control de fase que corrige la perturbación de fase en el rango bajo para intensificar los graves.
24. Puerto USB: Un dispositivo de almacenamiento USB está conectado de manera que los archivos de música almacenados se pueden reproducir. También puede suministrar alimentación (máximo 5V/1A) a dispositivos USB con un cable USB.
25. Conector AUX INPUT HDMI (→P14)
26. Botón DIMMER: Puede ajustar el brillo de la pantalla en cuatro pasos.
27. Solapa frontal

## Panel trasero

SC-LX801

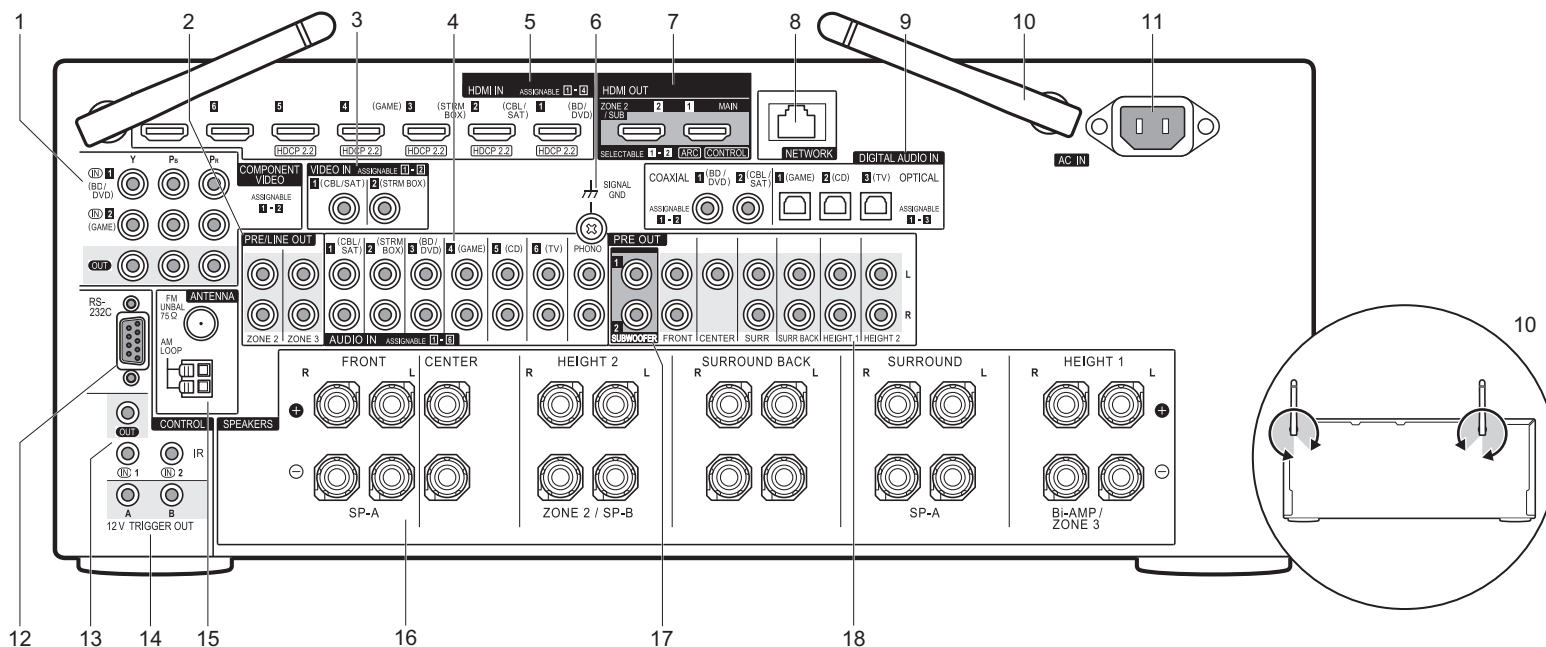

1. Conectores COMPONENT VIDEO IN/OUT: Transmite las señales de video de un componente AV con un cable de video componente.
2. Conectores ZONE 2/ZONE 3 PRE/LINE OUT: Transmite señales de audio con un cable de audio analógico a un preamplificador principal en una habitación separada (ZONE 2/ZONE 3). (→P19, 20)
3. Conectores VIDEO IN: Introduce señales de video de un componente AV con un cable de video analógico.
4. Conectores AUDIO IN: Introduce la señal de audio desde componentes AV con un cable de audio analógico.
5. Conectores HDMI IN: Transmite señales de video y señales de audio con un cable HDMI conectado a un componente AV.
6. Terminal SIGNAL GND: Está conectado el cable de puesta a tierra de la tornamesa.

7. Conectores HDMI OUT: Transmite señales de video y señales de audio con un cable HDMI conectado a un monitor como un TV o un proyector.
8. Puerto NETWORK: Conecte con la red a través de un cable Ethernet.
9. Conectores DIGITAL AUDIO IN OPTICAL/COAXIAL: Introduce las señales de audio digital desde un TV o desde componentes AV con un cable óptico digital o un cable coaxial digital.
10. Antena inalámbrica: Se usa en vertical para la conexión Wi-Fi o al utilizar un dispositivo habilitado con BLUETOOTH. El diagrama muestra el rango de movimiento de la antena inalámbrica. No intente forzarla más allá de este rango o podría romperla.
11. AC IN: El cable de alimentación suministrado está conectado.
12. Puerto RS-232C: Para la conexión con el sistema de control del hogar.
13. Puerto IR IN/OUT: Le permite conectar un kit de mando

- a distancia multihabitación.
14. Conectores 12V TRIGGER OUT A/B: Le permite conectar un dispositivo con conector de entrada de gatillo de 12V para habilitar el funcionamiento enlazado entre el dispositivo y la unidad.
15. Terminal ANTENNA AM LOOP/FM UNBAL 75Ω: Las antenas suministradas están conectadas.
16. Terminales SPEAKERS: Conecte los altavoces con cables de altavoz. (Los modelos norteamericanos son compatibles con los conectores de banana.)
17. Conectores SUBWOOFER PRE OUT: Conecte un subwoofer con alimentación propia con un cable de subwoofer. Se pueden conectar hasta dos subwoofers con alimentación propia. Puede establecer los niveles de volumen de los 2 subwoofers con alimentación propia en diferentes niveles.
18. Conector PRE OUT: Conectar un amplificador de potencia.

Es

## SC-LX701

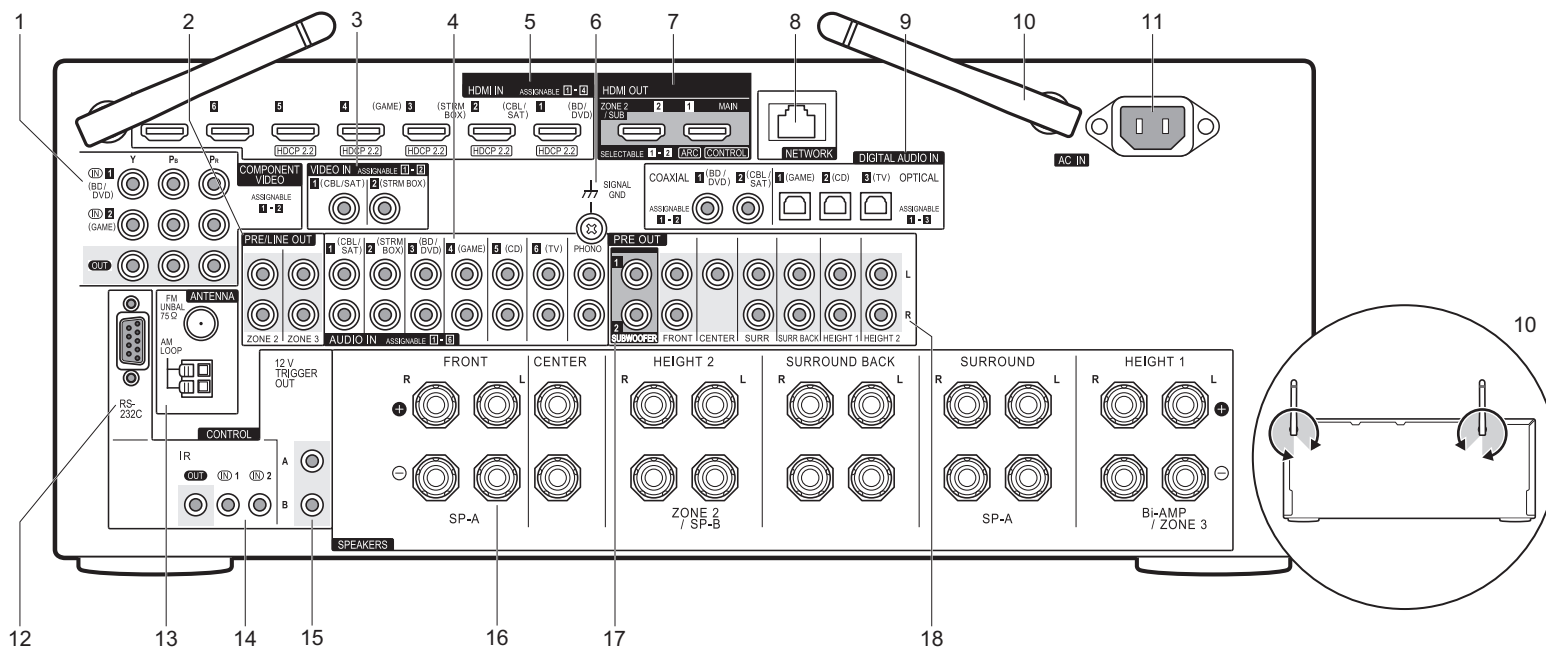

1. Conectores COMPONENT VIDEO IN/OUT: Transmite las señales de vídeo de un componente AV con un cable de vídeo componente.
2. Conectores ZONE 2/ZONE 3 PRE/LINE OUT: Transmite señales de audio con un cable de audio analógico a un preamplificador principal en una habitación separada (ZONE 2/ZONE 3). (→P19, 20)
3. Conectores VIDEO IN: Introduce señales de vídeo de un componente AV con un cable de vídeo analógico.
4. Conectores AUDIO IN: Introduce la señal de audio desde componentes AV con un cable de audio analógico.
5. Conectores HDMI IN: Transmite señales de vídeo y señales de audio con un cable HDMI conectado a un componente AV.
6. Terminal SIGNAL GND: Está conectado el cable de puesta a tierra de la tornamesa.

7. Conectores HDMI OUT: Transmite señales de vídeo y señales de audio con un cable HDMI conectado a un monitor como un TV o un proyector.
8. Puerto NETWORK: Conecte con la red a través de un cable Ethernet.
9. Conectores DIGITAL AUDIO IN OPTICAL/COAXIAL: Introduce las señales de audio digital desde un TV o desde componentes AV con un cable óptico digital o un cable coaxial digital.
10. Antena inalámbrica: Se usa en vertical para la conexión Wi-Fi o al utilizar un dispositivo habilitado con BLUETOOTH. El diagrama muestra el rango de movimiento de la antena inalámbrica. No intente forzarla más allá de este rango o podría romperla.
11. AC IN: El cable de alimentación suministrado está conectado.
12. Puerto RS-232C: Para la conexión con el sistema de control del hogar.
13. Terminal ANTENNA AM LOOP/FM UNBAL 75Ω: Las

- antenas suministradas están conectadas.
14. Puerto IR IN/OUT: Le permite conectar un kit de mando a distancia multihabitación.
15. Conectores 12V TRIGGER OUT A/B: Le permite conectar un dispositivo con conector de entrada de gatillo de 12V para habilitar el funcionamiento enlazado entre el dispositivo y la unidad.
16. Terminales SPEAKERS: Conecte los altavoces con cables de altavoz. (Los modelos norteamericanos son compatibles con los conectores de banana.)
17. Conectores SUBWOOFER PRE OUT: Conecte un subwoofer con alimentación propia con un cable de subwoofer. Se pueden conectar hasta dos subwoofers con alimentación propia. Puede establecer los niveles de volumen de los 2 subwoofers con alimentación propia en diferentes niveles.
18. Conector PRE OUT: Conectar un amplificador de potencia.



## Mando a distancia

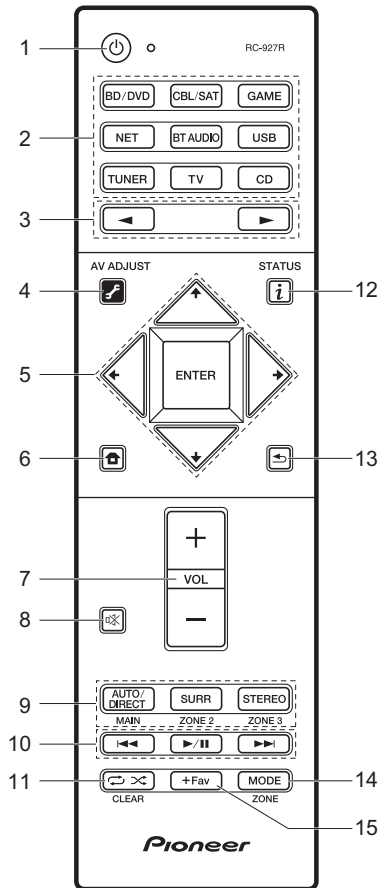

1. Botón : Enciende la unidad o la pone en modo de espera.
2. Botones del selector de entrada: Selecciona la entrada a reproducir. Utilice los botones marcados con el 3 para seleccionar "STRM BOX", "AUX" o "PHONO".
3. Botones : La fuente de entrada de la reproducción cambiará cada vez que pulse uno de estos botones.
4. Botón (AV ADJUST): Puede llevar a cabo los ajustes comunes en la pantalla de la TV. (→P28)
5. Botones del cursor y botón ENTER: Seleccione el elemento con los cursores y pulse ENTER para confirmar su selección.
6. Botón : Muestra el Home. (→P29)
7. Botones de volumen: Le permiten ajustar el volumen. Este botón también cancela el modo silencioso.
8. Botón : Silencia el audio temporalmente. Pulse de nuevo para cancelar el silencio.
9. Botones LISTENING MODE: Le permite seleccionar el modo de audición. (→P24)  
Botones MAIN/ZONE 2/ZONE 3: Controla la función multizona. (→P27)
10. Botones de reproducción: Puede iniciar la reproducción de Music Server o del USB.
11. Botón : Puede iniciar la reproducción repetida o aleatoria de Music Server o del USB.  
Botón CLEAR: Borra todos los caracteres que ha introducido al introducir texto en la pantalla del TV.
12. Botón (STATUS): Cambia la información en la pantalla.
13. Botón : Regresa la pantalla al estado anterior.
14. Botón MODE: Cambia la sintonización de una emisora AM/FM entre la sintonización automática y la sintonización manual.
15. Botón +Fav: Se utiliza para registrar emisoras de radio AM/FM.

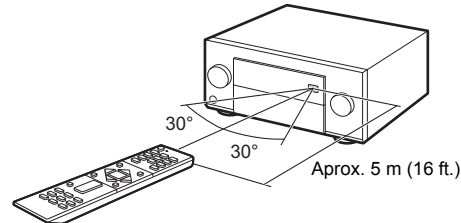

## Pantalla

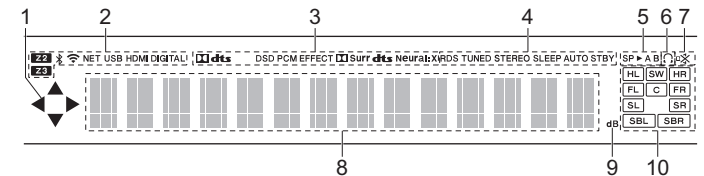

1. Se ilumina cuando se accione el selector de entrada "NET", "USB" e indica que se pueden llevar a cabo operaciones del cursor del mando a distancia en pantallas que muestran una lista de pistas, por ejemplo.
2. Se ilumina en las siguientes condiciones.  
Z2/Z3: Cuando ZONE 2/ZONE 3 está activado.  
: Cuando se conecta mediante BLUETOOTH.  
: Cuando se conecta mediante Wi-Fi.  
NET: Cuando "NET" está seleccionado con el selector de entrada y la unidad está conectada a la red. Parpadeará si la conexión a la red no es correcta.  
USB: Cuando "USB" está seleccionado con el selector de entrada y la unidad está conectada por USB y el dispositivo USB está seleccionado. Parpadea si el dispositivo USB no está conectado correctamente.  
HDMI: Cuando entran señales HDMI y la entrada HDMI está seleccionada.  
DIGITAL: Cuando entran señales digitales y la entrada digital está seleccionada.
3. Se ilumina de acuerdo al tipo de señales digitales de entrada de audio y al modo de audición.
4. Se ilumina en las siguientes condiciones.  
RDS (Modelos europeos y asiáticos): Recepción de transmisión RDS.  
TUNED: Recepción de radio AM/FM.  
STEREO: Recepción de FM estéreo.  
SLEEP: Cuando el temporizador de apagado está activado.  
AUTO STBY: Cuando la función Auto Standby está habilitada.
5. El sistema de altavoces actualmente seleccionado se ilumina.
6. Se ilumina cuando se conectan unos auriculares.
7. Parpadea cuando se encuentra silenciado.
8. Muestra información varia sobre las señales de entrada. Los caracteres que no se puedan mostrar en esta unidad serán reemplazados con asteriscos (\*).
9. Se enciende cuando ajusta el volumen.
10. Visualización de altavoz/canal: Muestra el canal de salida que corresponde al modo de audición seleccionado.

## Información sobre licencias y marcas comerciales

### DOLBY ATMOS

Manufactured under license from Dolby Laboratories. Dolby, Dolby Atmos, Dolby Surround and the double-D symbol are trademarks of Dolby Laboratories.



For DTS patents, see <http://patents.dts.com>. Manufactured under license from DTS, Inc. DTS, the Symbol, DTS in combination with the Symbol, the DTS-HD logo, and DTS-HD Master Audio are registered trademarks or trademarks of DTS, Inc. in the United States and/or other countries. © DTS, Inc. All Rights Reserved.



The terms HDMI and HDMI High-Definition Multimedia Interface, and the HDMI Logo are trademarks or registered trademarks of HDMI Licensing LLC in the United States and other countries.



The Wi-Fi CERTIFIED Logo is a certification mark of Wi-Fi Alliance®.



AirPlay, iPad, iPhone, and iPod touch are trademarks of Apple Inc., registered in the U.S. and other countries.

iPad Air and iPad mini are trademarks of Apple Inc.

"Made for iPod", "Made for iPhone" and "Made for iPad" mean that an electronic accessory has been designed to connect specifically to iPod, iPhone, or iPad, respectively, and has been certified by the developer to meet Apple performance standards. Apple is not responsible for the operation of this device or its compliance with safety and regulatory standards.

Please note that the use of this accessory with iPod, iPhone or iPad may affect wireless performance.

AirPlay works with iPhone, iPad, and iPod touch with iOS 4.3.3 or later, Mac with OS X Mountain Lion or later, and PC with iTunes 10.2.2 or later.

Apple, Apple TV and Safari are trademarks of Apple Inc., registered in the U.S. and other countries.



The Bluetooth® word mark and logos are registered trademarks owned by the Bluetooth SIG, Inc.

### PANDORA

PANDORA, the PANDORA logo, and the Pandora trade dress are trademarks or registered trademarks of Pandora Media, Inc. Used with permission.



Google Cast and the Google Cast badge are trademarks of Google Inc.



This Mark Certifies that this product is compliant with the BLACKFIRE ALLIANCE Standard. Please refer to [WWW.BLACKFIREALLIANCE.COM](http://WWW.BLACKFIREALLIANCE.COM) for more information. BLACKFIRE™ is a Registered Trademark (No. 85,900,599) of BLACKFIRE RESEARCH CORP. All rights reserved.



FireConnect™ is technology powered by BlackFire Research.



The product with this logo is conformed to Hi-Res Audio standard defined by Japan Audio Society. This logo is used under license from Japan Audio Society.

This product is protected by certain intellectual property rights of Microsoft. Use or distribution of such technology outside of this product is prohibited without a license from Microsoft.

Windows and the Windows logo are trademarks of the Microsoft group of companies.

QR Code is a registered trademark of DENSO WAVE INCORPORATED.

"x.v.Color" and "x.v.Color" logo are trademarks of Sony Corporation.

DSD and the Direct Stream Digital logo are trademarks of Sony Corporation.

MPEG Layer-3 audio coding technology licensed from Fraunhofer IIS and Thomson.

"All other trademarks are the property of their respective owners."

"Toutes les autres marques commerciales sont la propriété de leurs détenteurs

respectifs."

"El resto de marcas comerciales son propiedad de sus respectivos propietarios".

"Tutti gli altri marchi di fabbrica sono di proprietà dei rispettivi proprietari."

"Alle anderen Warenzeichen sind das Eigentum ihrer jeweiligen Eigentümer."

"Alle andere handelsmerken zijn eigendom van de desbetreffende rechthebbenden."

"Все товарные знаки являются собственностью соответствующих владельцев."

## DESCARGO DE RESPONSABILIDAD

---

A través de este dispositivo podrá enlazar otros servicios o sitios web que no están bajo control de ninguna compañía que ha designado, fabricado o distribuido este dispositivo ni sus filiales (colectivamente, "Compañía"). No tenemos control alguno sobre la naturaleza, contenido y disponibilidad de dichos servicios. La inclusión de algunos enlaces no implica necesariamente una recomendación o aprobación de los puntos de vista expresados en los mismos.

Toda la información, contenido y servicios disponibles a través de este dispositivo pertenecen a terceros y están protegidos por derechos de autor, patentes, marcas comerciales y/u otras leyes de propiedad intelectual de los países aplicables.

La información, contenido y servicios proporcionados a través de este dispositivo son solamente para uso personal, sin fines de lucro. La información, contenido o servicios no podrán ser usados de ninguna otra manera más que la aprobada previamente por el propietario del contenido o proveedor de servicio.

No podrá modificar, copiar, republicar, traducir, explotar, crear trabajos derivados, cargar, publicar, transmitir, vender ni distribuir de ninguna manera cualquier información, contenido o servicios disponibles a través de este dispositivo, a menos que esté expresamente autorizado por los derechos de autor, patente, marca comercial y/o titular de propiedad intelectual, incluyendo, aunque sin limitación, al propietario del contenido o proveedor de servicios.

EL CONTENIDO Y SERVICIOS DISPONIBLES A TRAVÉS DE ESTE DISPOSITIVO SON PROPORCIONADOS "TAL COMO ESTÁN".

LA COMPAÑÍA NO GARANTIZA LA INFORMACIÓN, EL CONTENIDO NI LOS SERVICIOS PROPORCIONADOS DE ESTE MODO, YA SEA EXPRESA O IMPLÍCITAMENTE, PARA NINGÚN PROPÓSITO.

LA COMPAÑÍA RECHAZA EXPRESAMENTE CUALQUIER GARANTÍA, EXPRESA O IMPLÍCITA, INCLUYENDO, PERO NO LIMITADO A, LAS GARANTÍAS DE TÍTULO, NO VIOLACIÓN, COMERCIALIZACIÓN O ADECUACIÓN PARA UN PROPÓSITO EN PARTICULAR.

La Compañía no representa ni garantiza de ninguna forma, expresa o implícitamente, la integridad, precisión, validez, legalidad, confiabilidad, aplicabilidad o disponibilidad con respecto a la información, contenido o servicios disponibles a través de este dispositivo. La Compañía no se hace responsable, ya sea por contrato o agravio, incluida la negligencia o responsabilidad civil, de cualquier daño directo, indirecto, especial, incidental o consecuente o de cualquier otro daño resultante de o en conexión con cualquier información contenida, o como resultado del uso de cualquier contenido o servicio proporcionado por usted o terceros, aun cuando la Compañía ha sido avisada sobre la posibilidad de tales daños, ni tampoco la Compañía se hará responsable por reclamos de terceros en contra de los usuarios de este dispositivo o de terceros.

En ningún caso la Compañía será responsable de, sin limitar la generalidad de lo anterior, cualquier interrupción o suspensión de cualquier información, contenido o servicio disponible a través de este dispositivo. La Compañía, tampoco se hace responsable por el servicio del cliente relacionado con la información, contenido y servicios disponibles a través de este dispositivo. Cualquier pregunta o consulta de servicio relacionada con la información, contenido o servicios debe realizarse directamente a los propietarios del contenido y proveedores de servicio.

# Pioneer

2-3-12 Yaesu, Chuo-ku, Tokyo 104-0028 JAPAN

**<U.S.A.>**

18 PARK WAY, UPPER SADDLE RIVER, NEW JERSEY 07458, U.S.A.

Tel: 1-201-785-2600 Tel: 1-844-679-5350

**<Germany>**

Hanns-Martin-Schleyer-Straße 35, 47877 Willich, Germany

Tel: +49(0)2154 913222

**<UK>**

Anteros Building, Odyssey Business Park, West End Road, South Ruislip,  
Middlesex, HA4 6QQ United Kingdom

Tel: +44(0)208 836 3612

**<France>**

6, Avenue de Marais F - 95816 Argenteuil Cedex FRANCE

Tel: +33(0)969 368 050

Корпорация О энд Пи

2-3-12, Яэсу, Чуо-ку, г. Токио, 104-0028, ЯПОНИЯ

Register your product on / Enregistrez votre produit sur / Registre su producto en  
<http://www.pioneer.eu> (Europe / Europe / Europa)

© 2016 Onkyo & Pioneer Corporation. All rights reserved.

© 2016 Onkyo & Pioneer Corporation. Tous droits de reproduction et de traduction réservés.

Onkyo group has established its Privacy Policy, available at [<http://www.pioneer-audiovisual.com/privacy/>].

"Pioneer" and "MCACC logo" are trademarks of Pioneer Corporation, and are used under license.

Printed in Malaysia / Imprimé en Malaisie / Напечатано в Малайзии

SN 29402397

F1606-0



\* 2 9 4 0 2 3 9 7 \*