

SONY®

Television

Mode d'emploi	FR
---------------	----

Manual de instrucciones	ES
-------------------------	----

Gebbruksaanwijzing	NL
--------------------	----

Bedienungsanleitung	DE
---------------------	----

Instruções de operação	PT
------------------------	----

Istruzioni per l'uso	IT
----------------------	----

BRAVIA

KDL-49WD75x / 43WD75x / 32WD75x

Table des matières

AVIS IMPORTANT	3
Consignes de sécurité	3
Précautions	6

Éléments et commandes

Téléviseur	8
Télécommande	9

Connexion du téléviseur à Internet

Configuration de la connexion à Internet	12
Type 1 : Réseau sécurisé avec WPS (Wi-Fi Protected Setup™)	12
Type 2 : Réseau sécurisé sans WPS (Wi-Fi Protected Setup™)	13
Type 3 : Réseau non sécurisé avec tout type de routeur de réseau local sans fil	13
Type 4 : Configuration d'un réseau filaire	14
Préparation d'un réseau filaire	14
Affichage de l'état du réseau	14
En cas de connexion impossible à Internet	15
Politique de confidentialité	15

Regarder la télévision

Changer de style de visualisation	16
Modification du format écran	16
Réglage de Sélection scène	16

Naviguer dans le Menu d'accueil

Toutes les applications	17
Photo Sharing Plus	17
Utiliser le téléviseur comme en mode Cadre photo	18
Écoute de la radio FM (pour la Russie et l'Ukraine seulement)	18
Liste progr. Numériques	19
EPG numérique	19
Enregistrements	19
Médias	19
Lecture de photo/musique/vidéo via USB	19
Réseau domestique	21
Connexion à un réseau domestique	21
Renderer	21
Paramètres d'affichage des serveurs multimédias	21
Réglages	21
Paramètres système	21
Assistance clientèle	31

Affichage d'images provenant d'un appareil raccordé

Schéma des raccordements	32
Utilisation d'appareils audio et vidéo	34
Utilisation de la Duplication d'écran	34
Installation du téléviseur au mur	35

Informations complémentaires

Dépannage	36
Image	36
Son	37
Chaînes	37
Réseau	37
Généralités	39
Spécifications	40

Introduction

Sony vous remercie d'avoir choisi ce téléviseur. Avant de l'utiliser, nous vous invitons à lire attentivement ce manuel et à le conserver pour vous y référer ultérieurement.

Remarque

- Dans le nom du modèle du téléviseur, « x » correspond au numéro associé à la ligne, à la couleur ou au standard de télévision.
- Avant d'utiliser le téléviseur, lisez les « Consignes de sécurité » (page 3).
- Les images et illustrations reprises dans le Guide d'installation et dans ce manuel sont fournies pour référence uniquement et peuvent présenter des différences par rapport au produit proprement dit.

Emplacement du Guide d'installation

Le Guide d'installation est placé au-dessus du rembourrage à l'intérieur du carton du téléviseur.

Emplacement de l'étiquette d'identification

Les étiquettes reprenant le numéro de modèle, la date de production (année/mois) et les caractéristiques nominales de l'alimentation du téléviseur se trouvent à l'arrière du téléviseur ou de l'emballage. Les étiquettes du N° de modèle et du N° de série de l'adaptateur secteur se trouvent sur la partie inférieure de l'adaptateur secteur.

AVERTISSEMENT

POUR ÉVITER LES
INCENDIES, TENEZ
TOUJOURS LES BOUGIES ET
AUTRES FLAMMES NUES
ÉLOIGNÉES DE CE PRODUIT.



AVIS IMPORTANT

Ce produit a été fabriqué par ou pour le compte de Sony Corporation, 1-7-1 Konan Minato-ku Tokyo, 108-0075 Japon. Toutes les questions relatives à la conformité des produits basées sur la législation européenne doivent être adressées à son représentant, Sony Belgium, bijkantoor van Sony Europe Limited, Da Vincilaan 7-D1, 1935 Zaventem, Belgique. Pour toute question relative au Service Après-Vente ou à la Garantie, merci de bien vouloir vous référer aux coordonnées qui vous sont communiquées dans les documents « Service (SAV) » ou Garantie.

Avis relatif au signal sans fil

Par la présente, Sony Corporation déclare que l'appareil est conforme aux exigences essentielles et aux autres dispositions pertinentes de la directive 1999/5/CE.

Pour toute information complémentaire, veuillez consulter l'URL suivante : <http://www.compliance.sony.de/>



Consignes de sécurité

AVERTISSEMENT

Les piles ne doivent pas être exposées à une chaleur excessive, par exemple rayon du soleil, feu ou toute source de chaleur similaire.

Ne placez jamais un téléviseur dans un endroit instable. Un téléviseur peut tomber et occasionner de graves blessures corporelles, voire la mort. De nombreuses blessures, notamment chez les enfants, peuvent être évitées en prenant de simples précautions telles que :

- Utiliser les meubles ou les supports recommandés par le fabricant du téléviseur.
- N'utiliser que des meubles capables de supporter le téléviseur en toute sécurité.
- S'assurer que le téléviseur ne dépasse pas du bord du meuble qui le supporte.
- Ne pas placer le téléviseur sur un meuble haut (par exemple, armoires ou bibliothèques) sans ancrer à la fois le meuble et le téléviseur à un support adapté.
- Ne pas placer le téléviseur sur du tissu ou autre matériau placé entre le téléviseur et le meuble de support.
- Apprendre aux enfants qu'il est dangereux de monter sur le meuble pour atteindre le téléviseur ou ses touches de commande.

Si vous conservez et déménagez votre téléviseur existant, les points ci-dessus doivent également être pris en compte et appliqués.

Installation/Mise en place

Installez et utilisez le téléviseur conformément aux instructions ci-dessous afin d'éviter tout risque d'incendie, d'électrocution ou autre dommage et/ou blessure.

Installation

- Le téléviseur doit être installé à proximité d'une prise de courant aisément accessible.
- Positionnez le téléviseur sur une surface stable et horizontale afin d'éviter qu'il ne tombe, n'entraîne des blessures ou ne soit endommagé.
- Installez le téléviseur de façon à ce que son support de table ne dépasse pas du meuble TV (non fourni).
Si le support de table dépasse du meuble TV, le téléviseur risque d'être renversé, de tomber, d'être endommagé ou de provoquer des blessures.

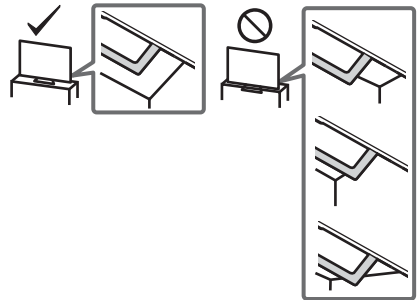

- L'installation murale du téléviseur doit être confiée à un technicien spécialisé.
- Pour des raisons de sécurité, il est vivement recommandé d'utiliser les accessoires Sony, notamment : Support de fixation murale – SU-WL450
- Veillez à utiliser les vis fournies avec le support de fixation murale lors de la fixation du support de fixation murale au téléviseur. Ces vis fournies sont usinées comme décrit dans l'illustration, quand elles sont mesurées à partir de la surface de fixation du support de fixation murale. Leur diamètre et leur longueur varient suivant le modèle de support de fixation murale.

L'utilisation de vis autres que celles fournies peut occasionner des dégâts à l'intérieur du téléviseur ou provoquer sa chute, etc.

8 mm - 12 mm

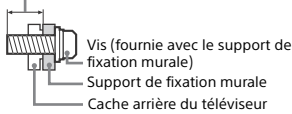

Transport

- Avant de transporter le téléviseur, débranchez tous ses câbles.
- La présence de deux ou trois personnes est nécessaire pour le transport des téléviseurs de grande taille.
- Pour transporter le téléviseur à la main, saisissez-le de la manière illustrée. N'exercez aucune pression sur le panneau LCD ni sur le cadre qui entoure l'écran.
- Pour soulever ou déplacer le téléviseur, saisissez-le par sa base.

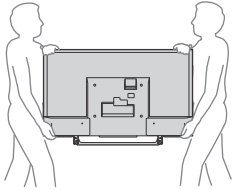

- Lorsque vous transportez le téléviseur, ne le soumettez pas à des secousses ou des vibrations excessives.
- Lorsque vous transportez le téléviseur pour le porter à réparer ou lorsque vous déménagez, glissez-le dans son emballage et son carton d'origine.

Prévention des renversements

KDL-49WD75x / 43WD75x

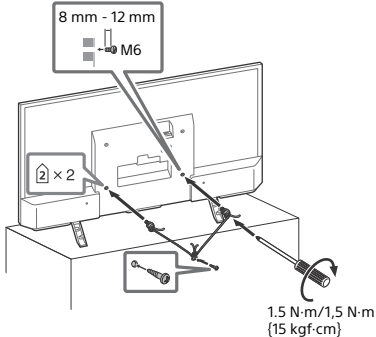

KDL-32WD75x

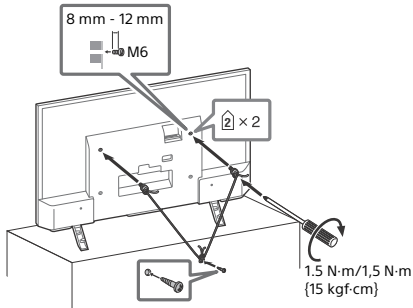

Aération

- Vous ne devez jamais obstruer les orifices d'aération du boîtier ni y introduire un objet quelconque.
- Laissez un espace libre autour du téléviseur, comme indiqué ci-dessous.
- Il est vivement recommandé d'utiliser le support de fixation murale Sony pour favoriser la circulation adéquate de l'air.

Installation murale

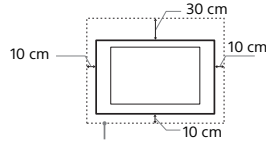

Laissez au moins cet espace libre autour du téléviseur.

Installation sur pied

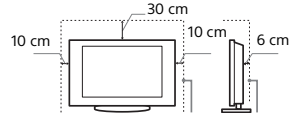

Laissez au moins cet espace libre autour du téléviseur.

- Pour une ventilation correcte, sans accumulation de saletés ni de poussière :
 - Ne placez pas le téléviseur à plat, à l'envers, vers l'arrière ou sur le côté.
 - Ne placez pas le téléviseur sur une étagère, un tapis, un lit ou dans un placard.
 - Ne couvrez pas le téléviseur avec des tissus tels que des rideaux, pas plus qu'avec des journaux, etc.
 - N'installez pas le téléviseur comme illustré ci-dessous.

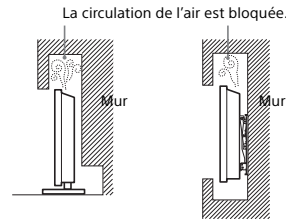

Cordon d'alimentation secteur

Manipulez le cordon et la prise d'alimentation secteur comme indiqué ci-dessous afin d'éviter tout risque d'incendie, d'électrocution ou autre dommage et/ou blessure :

- Utilisez uniquement un cordon d'alimentation Sony et pas d'une autre marque.
- Insérez la fiche à fond dans la prise secteur.
- Utilisez le téléviseur sur une alimentation de 220 V - 240 V CA uniquement.
- Pour votre propre sécurité, assurez-vous que le cordon d'alimentation secteur est débranché lorsque vous réalisez des branchements et veillez à ne pas trébucher dans les câbles.
- Avant d'effectuer tout type d'intervention ou de déplacer le téléviseur, débranchez le cordon d'alimentation secteur de la prise de courant.
- Eloignez le cordon d'alimentation secteur des sources de chaleur.
- Débranchez la fiche du cordon d'alimentation secteur et nettoyez-la régulièrement. Si la fiche accumule de la poussière ou est exposée à l'humidité, son isolation peut se détériorer et un incendie peut se déclarer.

Remarque

- N'utilisez pas le cordon d'alimentation fourni avec un autre appareil.
- Ne pliez pas et ne tordez pas exagérément le cordon d'alimentation secteur. Cela pourrait mettre à nu ou rompre les fils conducteurs.
- Ne modifiez pas le cordon d'alimentation secteur.
- Ne posez jamais d'objet lourd sur le cordon d'alimentation secteur.
- Ne tirez jamais sur le cordon d'alimentation secteur proprement dit pour le débrancher.
- Veillez à ne pas brancher un trop grand nombre d'appareils sur la même prise de courant.
- Pour la prise de courant, n'utilisez pas une prise de mauvaise qualité.

REMARQUE SUR L'ADAPTATEUR SECTEUR

Avertissement

Pour réduire le risque d'incendie ou d'électrocution, n'exposez pas cet appareil à la pluie ou à l'humidité.

Pour éviter tout incendie ou électrocution, ne placez pas d'objets remplis de liquide, par exemple des vases, sur l'appareil. N'installez pas cet appareil dans un espace confiné, par exemple sur une étagère ou toute unité similaire.

- Assurez-vous que la prise secteur se trouve à proximité de l'appareil et qu'elle est facilement accessible.
- Veillez à utiliser l'adaptateur secteur et le cordon d'alimentation fournis.
- N'utilisez aucun autre adaptateur secteur. Cela pourrait provoquer un dysfonctionnement.
- Raccordez l'adaptateur secteur à une prise secteur d'accès aisé.
- N'enroulez pas le cordon d'alimentation secteur autour de l'adaptateur secteur. Le fil de noyau risquerait d'être coupé et/ou de provoquer un dysfonctionnement de la passerelle multimédia.



- Ne touchez pas l'adaptateur secteur avec des mains humides.
- En cas d'anomalie de fonctionnement de l'adaptateur secteur, débranchez-le immédiatement de la prise secteur.
- L'appareil n'est pas déconnecté de la source d'alimentation secteur aussi longtemps qu'il reste branché sur la prise murale, même si l'appareil proprement dit a été mis hors tension.
- Comme l'adaptateur secteur chauffe lorsqu'il est utilisé pendant une longue période, vous pouvez sentir la chaleur lorsque vous le touchez à la main.

Ce qu'il ne faut pas faire

N'installez/n'utilisez pas le téléviseur dans des lieux, environnements ou situations comparables à ceux répertoriés ci-dessous car sinon, il risque de ne pas fonctionner correctement ou de provoquer un incendie, une électrocution, d'autres dommages et/ou des blessures.

Lieu :

- A l'extérieur (en plein soleil), au bord de la mer, sur un bateau ou voilier, à l'intérieur d'un véhicule, dans des établissements hospitaliers, des sites instables, exposés à la pluie, l'humidité ou à la fumée.
- Si le téléviseur est placé dans les vestiaires de thermes ou de bains publics, le soufre dans l'atmosphère, etc., risque de l'endommager.



- Pour une qualité d'image optimale, n'exposez pas l'écran à un éclairage direct ou aux rayons directs du soleil.
- Évitez de déplacer le téléviseur d'une zone froide à une zone chaude. Les changements brusques de température ambiante peuvent entraîner une condensation de l'humidité. Le téléviseur peut alors diffuser des images et/ou des couleurs de qualité médiocre. Dans une telle éventualité, laissez l'humidité s'évaporer complètement avant de mettre le téléviseur sous tension.

Environnement :

- Endroits excessivement chauds, humides ou poussiéreux ; accessibles aux insectes ; soumis à des vibrations mécaniques, à proximité d'objets inflammables (bougies, etc.). Le téléviseur ne doit être exposé à aucune forme d'écoulement ou d'éclaboussure. C'est pourquoi aucun objet rempli d'un liquide quelconque, comme un vase, ne doit être placé sur le téléviseur.
- Ne placez pas le téléviseur dans un espace humide ou poussiéreux ni dans une pièce pleine de vapeur ou de fumée grasse (près de tables de cuisson ou d'humidificateurs). Il pourrait en résulter un incendie, des risques d'électrocution ou des déformations.
- N'installez pas le téléviseur à des endroits sujets à des températures extrêmes, par exemple la lumière directe du soleil ou près d'un radiateur ou d'un ventilateur soufflant de l'air chaud. Il peut en résulter une surchauffe du téléviseur, susceptible de déformer le boîtier et/ou d'entraîner le dysfonctionnement du téléviseur.

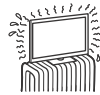

Situation :

- À utiliser lorsque vos mains sont mouillées, en l'absence de boîtier, ou avec des accessoires non recommandés par le fabricant. En cas d'orage, débranchez le téléviseur de la prise secteur et de la prise d'antenne.
- N'installez pas le téléviseur de manière saillante dans un espace ouvert. Des personnes pourraient se blesser ou l'endommager ou des objets pourraient se heurter au téléviseur.



Eclats et projections d'objets :

- Ne projetez aucun objet en direction du téléviseur. Le verre de l'écran pourrait être brisé lors de l'impact et provoquer des blessures graves.
- Si la surface de l'écran se fendille, ne touchez pas le téléviseur avant d'avoir débranché le cordon d'alimentation secteur. Cela pourrait provoquer une électrocution.

Au repos

- Si vous envisagez de ne pas utiliser le téléviseur pendant plusieurs jours, il est conseillé de le débrancher de l'alimentation secteur pour des raisons de sécurité et de protection de l'environnement.
- Le téléviseur étant toujours sous tension lorsqu'il est simplement éteint, débranchez la fiche d'alimentation secteur de la prise de courant pour le mettre complètement hors tension.
- Certains téléviseurs possèdent des caractéristiques dont le bon fonctionnement peut exiger que l'appareil demeure sous tension lorsqu'il est en mode veille.

Avec les enfants

- Ne laissez pas les enfants grimper sur le téléviseur.
- Conservez les petits accessoires hors de portée des enfants pour éviter tout risque d'ingestion accidentelle.

Si vous rencontrez les problèmes suivants...

Eteignez le téléviseur et débranchez immédiatement le cordon d'alimentation de la prise secteur si l'un des problèmes suivants devait survenir.

Contactez votre revendeur ou le centre de service après-vente Sony pour faire contrôler votre téléviseur par un technicien spécialisé.

Si :

- Le cordon d'alimentation secteur est endommagé.
- La prise de courant est de mauvaise qualité.
- Le téléviseur est endommagé après avoir subi une chute, un impact ou la projection d'un objet.
- Un objet liquide ou solide a pénétré à l'intérieur des ouvertures du boîtier.

À propos de la température du téléviseur LCD

Si vous utilisez le téléviseur LCD pendant une période prolongée, la température augmente dans la zone entourant le panneau. Si vous le touchez, vous remarquerez peut-être qu'il est chaud.

Précautions

Regarder la télévision

- Regarder la télévision dans une pièce modérément éclairée ou peu éclairée ou pendant une période prolongée soumet vos yeux à un effort.
- Si vous utilisez un casque, réglez le volume de façon à éviter un niveau sonore excessif qui pourrait altérer votre capacité auditive.

Ecran LCD

- Bien que l'écran LCD soit fabriqué avec une technologie de haute précision et soit doté d'une définition de pixels effectifs de 99,99 % ou supérieure, il est possible que quelques points noirs ou points lumineux (rouges, bleus ou verts) apparaissent constamment sur l'écran. Ce phénomène est inhérent à la structure de l'écran LCD et n'indique pas un dysfonctionnement.
- N'appuyez pas sur le filtre avant, ne l'éraflez pas et ne placez pas d'objets sur ce téléviseur. L'image pourrait être instable ou l'écran LCD être endommagé.
- Si ce téléviseur est utilisé dans un environnement froid, l'image peut apparaître sale ou sombre. Ce n'est pas le signe d'un dysfonctionnement. Ce phénomène disparaît au fur et à mesure que la température augmente.
- Une image rémanente peut apparaître lorsque des images fixes sont affichées en continu. Elle peut disparaître au bout d'un certain temps.
- L'écran et le boîtier se réchauffent lorsque le téléviseur est en cours d'utilisation. Ceci n'a rien d'anormal.
- L'écran LCD contient une petite quantité de cristaux liquides. Respectez les réglementations locales en vigueur concernant la mise au rebut de cet équipement.

Traitement et nettoyage du boîtier et de la surface de l'écran du téléviseur

Assurez-vous que le cordon d'alimentation secteur relié au téléviseur est débranché de la prise de courant avant d'entreprendre toute opération de nettoyage. Pour éviter toute dégradation du matériau ou du revêtement de l'écran, respectez les précautions suivantes.

- Pour ôter la poussière du boîtier ou de la surface de l'écran, frottez délicatement avec un linge doux. En cas de saleté tenace, frottez avec un linge doux légèrement imprégné d'une solution à base de détergent doux dilué.
- Ne jamais vaporiser d'eau ou de détergent directement sur le téléviseur. Le liquide pourrait couler au bas de l'écran ou sur les parties extérieures, voire pénétrer dans le téléviseur et l'endommager.
- N'utilisez jamais d'éponge abrasive, de produit de nettoyage alcalin/acide, de poudre à récurer ou de solvant volatil, qu'il s'agisse d'alcool, d'essence, de diluant ou d'insecticide. L'utilisation de ces produits ou tout contact prolongé avec des matériaux en caoutchouc ou en vinylo peut endommager la surface de l'écran et le matériau du boîtier.
- Le nettoyage régulier des ouvertures de ventilation est recommandé pour assurer une ventilation correcte.
- Si l'angle du téléviseur doit être réglé, déplacez lentement ce dernier pour éviter qu'il ne se désolidarise et tombe de son pied.



Appareils optionnels

- Éloignez le téléviseur de tout appareil ou équipement optionnel émettant des rayonnements électromagnétiques. Sinon, cela pourrait entraîner une déformation de l'image et/ou un bruit.
- Cet appareil a été testé et déclaré conforme aux limites de la Directive CEM lors de l'utilisation d'un câble de signal de liaison dont la longueur ne dépasse pas 3 mètres.

Recommandation relative à la fiche de type F

Le fil interne ne peut pas dépasser le connecteur de plus de 1,5 mm.

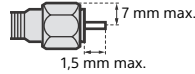

(Illustration de référence de la fiche de type F)

Faire attention lors de l'utilisation de la télécommande

- Respectez les polarités lors de l'insertion de piles.
- Ne mélangez pas des piles de types différents, ni des piles usagées avec des piles neuves.
- Respectez l'environnement lorsque vous jetez les piles. L'élimination des piles peut être réglementée dans certaines régions. Consultez les autorités locales.
- Manipulez la télécommande avec soin. Ne la laissez pas tomber, ne la piétinez pas et ne renversez aucun liquide sur celle-ci.
- Ne placez pas la télécommande à proximité d'une source de chaleur, dans un endroit exposé à la lumière directe du soleil ou dans une pièce humide.

Fonction sans fil de l'appareil

- N'utilisez pas cet appareil à proximité d'un équipement médical (stimulateur cardiaque, par exemple), car cela pourrait altérer le bon fonctionnement de ce dernier.
- Même si cet appareil émet/reçoit des signaux brouillés, soyez attentif aux éventuelles interceptions non autorisées. Nous ne pouvons être tenus responsables de tout problème que cela pourrait entraîner.

Mise au rebut du téléviseur



Traitement des appareils électriques et électroniques en fin de vie (Applicable dans les pays de l'Union Européenne et aux autres pays européens disposant de systèmes de collecte sélective)

Ce symbole, apposé sur le produit ou sur son emballage, indique que ce produit ne doit pas

être traité avec les déchets ménagers. Il doit être remis à un point de collecte approprié pour le recyclage des équipements électriques et électroniques. En vous assurant que ce produit sont mis au rebut de façon appropriée, vous participez activement à la prévention des conséquences négatives que leur mauvais traitement pourrait provoquer sur l'environnement et sur la santé humaine. Le recyclage des matériaux contribue par ailleurs à la préservation des ressources naturelles. Pour toute information complémentaire au sujet du recyclage de ce produit, vous pouvez contacter votre municipalité, votre déchetterie locale ou le point de vente où vous avez acheté le produit.



Elimination des piles et accumulateurs usagés (Applicable dans les pays de l'Union Européenne et aux autres pays européens disposant de systèmes de collecte sélective)

Ce symbole, apposé sur les piles et accumulateurs ou sur les emballages, indique que les piles et accumulateurs fournis avec ce produit ne doivent pas être traités comme de simples déchets ménagers. Sur certains types de piles, ce symbole apparaît parfois combiné avec un symbole chimique. Les symboles pour le mercure (Hg) ou le plomb (Pb) sont rajoutés lorsque ces piles contiennent plus de 0,0005 % de mercure ou 0,004 % de plomb. En vous assurant que ces piles et accumulateurs sont mis au rebut de façon appropriée, vous participez activement à la prévention des conséquences négatives que leur mauvais traitement pourrait provoquer sur l'environnement et sur la santé humaine. Le recyclage des matériaux contribue par ailleurs à la préservation des ressources naturelles. Pour les produits qui pour des raisons de sécurité, de performance ou d'intégrité de données nécessitent une connexion permanente à une pile ou à un accumulateur, il conviendra de vous rapprocher d'un service technique qualifié pour effectuer son remplacement. En rapportant votre appareil électrique en fin de vie à un point de collecte approprié vous vous assurez que la pile ou l'accumulateur incorporé sera traité correctement. Pour tous les autres cas de figure et afin d'enlever les piles ou accumulateurs en toute sécurité de votre appareil, reportez-vous au manuel d'utilisation. Rapportez les piles ou accumulateurs usagés au point de collecte approprié pour le recyclage. Pour toute information complémentaire au sujet du recyclage de ce produit ou des piles et accumulateurs, vous pouvez contacter votre municipalité, votre déchetterie locale ou le point de vente où vous avez acheté ce produit.

Téléviseur

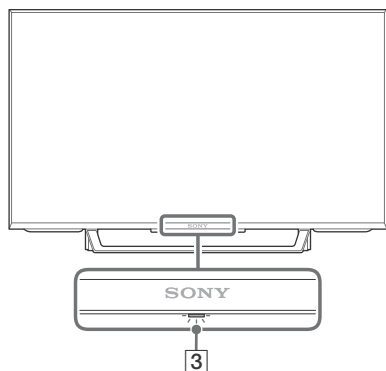
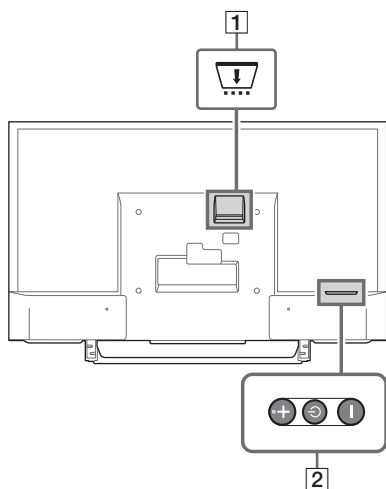

1 CAM (Module pour système à contrôle d'accès)

- Permet d'accéder aux services de télévision payants. Pour plus d'informations, reportez-vous au mode d'emploi fourni avec votre CAM.
- N'insérez pas la carte à puce directement dans la fente CAM du téléviseur. Elle doit être installée dans le Module pour système à contrôle d'accès fourni par votre revendeur agréé.
- Le module CAM n'est pas pris en charge dans certains pays/régions. Vérifiez auprès de votre revendeur agréé.
- Un message relatif au module CAM peut apparaître lorsque vous basculez vers un programme numérique après avoir utilisé la vidéo Internet.



2 (Alimentation) / + / -

Appuyez brièvement sur  pour allumer le téléviseur.

Appuyez longuement sur  jusqu'à ce que le téléviseur s'éteigne.



Lorsque le téléviseur est allumé, **Volume**

Appuyez sur la touche + ou - pour augmenter/diminuer le volume.

Vous pouvez également appuyer sur  jusqu'à l'affichage de la notification .

Augmente/diminue le volume en appuyant sur la touche + ou -.

Entrée

Appuyez sur  jusqu'à l'affichage de la notification .

Déplace la source d'entrée sélectionnée en appuyant sur la touche + (haut) ou - (bas).

Chaîne

Appuyez sur  jusqu'à l'affichage de la notification **PROG.**

Sélectionnez le programme en appuyant sur la touche + (suivant) ou - (précédent).

3 (Capteurs/Indicateur LED)

- Il reçoit les signaux émis par le boîtier de télécommande.
Ne posez aucun objet sur le capteur.
Cela pourrait gêner son fonctionnement.
- S'allume en orange lorsque [Arrêt programmé] ou [Marche programmée] est réglé (page 29), ou lorsque le téléviseur est en mode Cadre photo (page 18).
- S'allume en blanc lorsque [Eco d'énergie] est réglé sur [Sans image] (page 31).
- S'allume en blanc lorsque le téléviseur est sous tension.
- Ne s'allume pas lorsque le téléviseur est en mode de veille.
- Clignote lorsque la télécommande est en cours d'utilisation.

Remarque

- Veillez à ce que le téléviseur soit complètement hors tension avant de débrancher le cordon secteur.
- Pour mettre complètement le téléviseur hors tension, débranchez la fiche de la prise secteur.
- Patientez un moment après avoir sélectionné une entrée pour passer à une autre entrée.

Télécommande

La forme de la télécommande, l'emplacement, la disponibilité et la fonction de la touche de la télécommande peuvent varier selon votre région/pays/modèle de téléviseur.

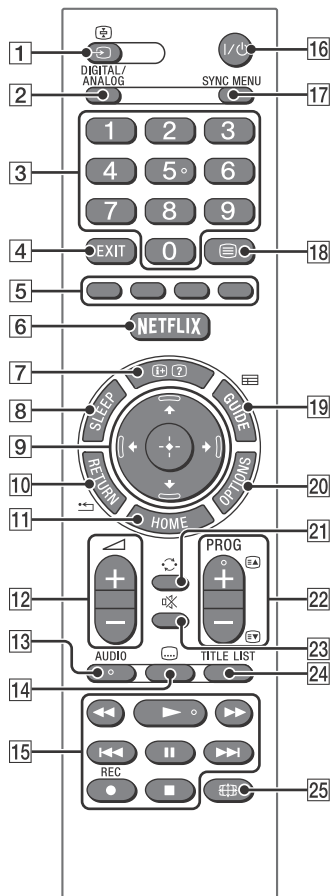

1 (Sélection de l'entrée / Maintien du texte)

- Affiche et sélectionne la source d'entrée.
- En mode de télétexte, conserve la page actuelle.

2 DIGITAL/ANALOG

Bascule vers l'entrée numérique ou analogique.

3 Touches numériques

- Sélectionnez des chaînes. Pour les chaînes dont le numéro est égal ou supérieur à 10, saisissez rapidement le second chiffre.
- En mode de télétexte, saisissez le numéro de la page à trois chiffres afin de la sélectionner.

4 EXIT

Revient à l'écran précédent ou quitte le menu. Quand un service Application interactive est disponible, appuyez pour quitter le service.

5 Touches de couleurs

Guide d'utilisation de l'affichage (lorsque les touches de couleur sont disponibles).

6 NETFLIX (Uniquement pour certaines régions, certains pays ou certains modèles de téléviseur)

Accède au service en ligne « NETFLIX ».

7 (Affichage des infos / du télétexte)

- Affiche des informations. Appuyez une fois pour afficher des informations sur le programme/l'entrée que vous regardez. Appuyez à nouveau pour retirer l'affichage de l'écran.
- En mode de télétexte, affiche des informations masquées (ex. : les réponses à un quiz).

8 SLEEP

Appuyez plusieurs fois jusqu'à ce que le téléviseur affiche le temps, en minutes ([Non]/[15 min]/[30 min]/[45 min]/[60 min]/[90 min]/[120 min]), pendant lequel vous voulez qu'il reste allumé avant de s'arrêter. Pour annuler la minuterie de mise en veille, appuyez sur **SLEEP** plusieurs fois jusqu'à ce que [Non] apparaisse.

9 (Sélection d'élément/Entrée)

- Sélectionnez ou ajustez des éléments.
- Validez les éléments sélectionnés.

10 RETURN

- Revient à l'écran précédent de tout menu affiché.
- Arrête la lecture d'un fichier photo/musique/vidéo.

11 HOME

Affiche ou annule le menu.

12 +/- (Volume)

Règle le volume.

13 AUDIO

Sélectionnez le son de la source multilingue ou le son double pour le programme en cours de visualisation (en fonction de la source du programme).

14 (Sous-titres)

Change le réglage des sous-titres (page 24).

15

- Lisez les contenus médias sur le téléviseur et le périphérique compatible BRAVIA Sync connecté.
- Cette touche permet également de commander la lecture du service VOD (Vidéo à la demande). La disponibilité dépend du service VOD.

● REC (Non disponible pour l'Italie)

- Enregistrez le programme actuel à l'aide de la fonction d'enregistrement HDD USB.

16 (Veille du téléviseur)

Met le téléviseur sous tension ou le bascule en mode de veille.

17 SYNC MENU

Appuyez pour afficher le menu BRAVIA Sync, puis sélectionnez l'appareil HDMI connecté dans [Sélection de périphériques]. Il est possible de sélectionner les options suivantes dans le menu BRAVIA Sync.

Commande de périph. :

Utilisez [Commande de périphérique] pour commander un appareil compatible avec le Contrôle BRAVIA Sync. Sélectionnez des options de [Accueil (Menu)], [Options], [Liste de contenu] et [Eteindre] pour commander l'appareil.

Haut-parleurs :

Sélectionnez [Haut-parleur TV] ou [Système Audio] pour que les haut-parleurs du téléviseur ou l'appareil audio raccordé émette le son du téléviseur.

Commande TV :

Utilisez le menu [Commande TV] pour commander le téléviseur à partir du menu [Accueil (Menu)] ou [Options].

Revenir à la TV :

Sélectionnez cette option pour revenir au programme du téléviseur.

18 (Télétexte)

En mode de télétexte, affichez la diffusion de télétexte.

À chaque pression sur , l'affichage change de manière cyclique comme suit :

Télétexte → Télétexte sur l'image du téléviseur (mode mixte) → Aucun télétexte (quitter le service de télétexte)

19 GUIDE (EPG)

Affiche l'EPG numérique (guide électronique des programmes) (page 19).

20 OPTIONS



Affiche une liste contenant des raccourcis vers certains menus de réglage.

La liste des options varie selon la source d'entrée et le contenu actuels.

21 (Saut)

Revient à la chaîne ou l'entrée précédemment regardée pendant plus de 15 secondes.

22 PROG +/- / /

- Ces touches permettent de sélectionner la chaîne suivante (+) ou de revenir à la chaîne précédente (-).
- En mode de télétexte, sélectionne la page suivante () ou précédente ()

23 (Silence)

Coupe le son. Appuyez à nouveau sur la touche pour rétablir le son.

24 TITLE LIST (Non disponible pour l'Italie)

Affichez la liste des titres.

25 (Mode Plein)

Ajuste l'affichage de l'écran. Appuyez plusieurs fois sur cette touche pour sélectionner le mode plein souhaité (page 16).

Conseil

- Le numéro 5 et les touches , **PROG +** et **AUDIO** comportent des points tactiles. Ils vous serviront de référence lors de l'utilisation du téléviseur.

Remarque

- Si les sous-titres sont sélectionnés et si l'utilisateur lance une application Télétexte numérique via la touche « Télétexte », il peut arriver que dans certaines circonstances les sous-titres ne soient plus affichés. Lorsque l'utilisateur quitte l'application Télétexte numérique, le décodage des sous-titres reprend automatiquement.

Configuration de la connexion à Internet

Pour utiliser les fonctions réseau de votre téléviseur, ce dernier doit être connecté à Internet. La procédure de configuration varie selon le type de réseau et de routeur de réseau local. Avant de configurer la connexion à Internet, veuillez à configurer un routeur de réseau local. Vérifiez votre environnement de réseau local sans fil en vous référant au diagramme suivant.

LAN sans fil

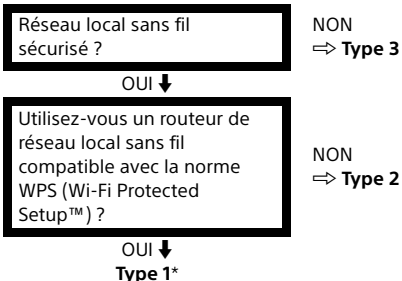

Réseau local filaire → Type 4

* Le type 1 est plus facile à configurer si votre routeur est doté d'une touche de réglage automatique, p. ex. système AOSS (Air Station One-Touch Secure System). La plupart des routeurs récents intègrent cette fonction. Vérifiez votre routeur.

Type 1 : Suivez les instructions de configuration décrites à la section **Réseau sécurisé avec WPS (Wi-Fi Protected Setup™)**.

Type 2 : Suivez les instructions de configuration décrites à la section **Réseau sécurisé sans WPS (Wi-Fi Protected Setup™)**.

Type 3 : Suivez les instructions de configuration décrites à la section **Réseau non sécurisé avec tout type de routeur de réseau local sans fil**.

Type 4 : Suivez les instructions de configuration décrites à la section **Configuration d'un réseau filaire**.

Type 1 : Réseau sécurisé avec WPS (Wi-Fi Protected Setup™)

La norme WPS facilite la mise en œuvre de la sécurité sur un réseau domestique sans fil au point qu'il suffise d'appuyer sur la touche WPS sur le routeur de réseau local sans fil. Avant de configurer un réseau local sans fil, vérifiez l'emplacement de la touche WPS sur le routeur et comment l'utiliser.

À des fins de sécurité, [WPS (PIN)] fournit un code PIN pour votre routeur. Le code PIN est renouvelé à chaque fois que vous sélectionnez [WPS (PIN)].

1 Appuyez sur **HOME**, puis sélectionnez [Réglages] → [Paramètres système] → [Réglage] → [Réseau] → [Réglage réseau].

2 Réglage de l'adresse IP/Serveur proxy :
– réglage automatique : [Configurer une connexion réseau] → [Simplifié]
– réglage manuel : [Configurer une connexion réseau] → [Expert] → [Réglage réseau filaire] ou [Configuration Wi-Fi]

3 Sélectionnez [WPS (bouton-poussoir)] pour la méthode de bouton-poussoir ou [WPS (PIN)] pour la méthode par code PIN.

Remarque

Le nom de la touche correspondant à WPS peut varier selon le routeur (p. ex., touche AOSS).

4 Suivez les instructions affichées dans l'écran de configuration.

Remarque

- Si vous utilisez WPS pour la configuration du réseau, les réglages de sécurité du routeur de réseau local sans fil s'activent, et tout appareil précédemment connecté au réseau local sans fil à l'état non sécurisé sera déconnecté du réseau.

Dans ce cas, activez les réglages de sécurité des appareils déconnectés, puis reconnectez-les. Vous pouvez aussi désactiver les réglages de sécurité du routeur de réseau local sans fil, puis raccorder les appareils à un téléviseur à l'état non sécurisé.

- Pour utiliser le réseau avec IPv6, sélectionnez [Réglages] → [Paramètres système] → [Réglage] → [Réseau] → [Priorité IPv6/IPv4] → [IPv6], puis sélectionnez [Simplifié] sous [Configurer une connexion réseau].
- Une fois IPv6 sélectionné, il n'est pas possible de définir le proxy HTTP.

Type 2 : Réseau sécurisé sans WPS (Wi-Fi Protected Setup™)

Pour configurer un réseau local sans fil, le SSID (nom du réseau sans fil) et la clé de sécurité (clé WEP ou WPA) seront requis. Si vous ne les connaissez pas, consultez le mode d'emploi de votre routeur.

- 1 Appuyez sur **HOME**, puis sélectionnez [Réglages] → [Paramètres système] → [Réglage] → [Réseau] → [Réglage réseau].
- 2 Réglage de l'adresse IP/Serveur proxy :
 - réglage automatique : [Configurer une connexion réseau] → [Simplifié]
 - réglage manuel : [Configurer une connexion réseau] → [Expert] → [Réglage réseau filaire] ou [Configuration Wi-Fi]
- 3 Sélectionnez [Rechercher], puis sélectionnez un réseau dans la liste des réseaux sans fil détectés.
- 4 Suivez les instructions affichées dans l'écran de configuration.

Remarque

- Pour utiliser le réseau avec IPv6, sélectionnez [Réglages] → [Paramètres système] → [Réglage] → [Réseau] → [Priorité IPv6/IPv4] → [IPv6], puis sélectionnez [Simplifié] sous [Configurer une connexion réseau].
- Une fois IPv6 sélectionné, il n'est pas possible de définir le proxy HTTP.
- Assurez-vous que personne ne vous observe quand vous tapez votre mot de passe.

Type 3 : Réseau non sécurisé avec tout type de routeur de réseau local sans fil

Pour configurer un réseau local sans fil, le SSID (nom du réseau sans fil) sera requis.

- 1 Appuyez sur **HOME**, puis sélectionnez [Réglages] → [Paramètres système] → [Réglage] → [Réseau] → [Réglage réseau].
- 2 Réglage de l'adresse IP/Serveur proxy :
 - réglage automatique : [Configurer une connexion réseau] → [Simplifié]
 - réglage manuel : [Configurer une connexion réseau] → [Expert] → [Réglage réseau filaire] ou [Configuration Wi-Fi]
- 3 Sélectionnez [Rechercher], puis sélectionnez un réseau dans la liste des réseaux sans fil détectés.
- 4 Suivez les instructions affichées dans l'écran de configuration.

Remarque

- La clé de sécurité (clé WEP ou WPA) ne sera pas requise car vous n'avez besoin de sélectionner aucune méthode de sécurité au cours de cette procédure.
- Pour utiliser le réseau avec IPv6, sélectionnez [Réglages] → [Paramètres système] → [Réglage] → [Réseau] → [Priorité IPv6/IPv4] → [IPv6], puis sélectionnez [Simplifié] sous [Configurer une connexion réseau].
- Une fois IPv6 sélectionné, il n'est pas possible de définir le proxy HTTP.

Type 4 : Configuration d'un réseau filaire

Entrez les valeurs alphanumériques respectives de votre routeur, si nécessaire. Les options qui doivent être définies (p. ex. Adresse IP, Masque de sous-réseau, DHCP) peuvent varier selon le fournisseur de services Internet ou le routeur. Pour plus de détails, consultez les modes d'emploi fournis par votre fournisseur de services Internet ou ceux qui accompagnent votre routeur.

1 Appuyez sur **HOME**, puis sélectionnez [Réglages] → [Paramètres système] → [Réglage] → [Réseau] → [Réglage réseau].

2 Réglage de l'adresse IP/Serveur proxy :
– réglage automatique :
[Configurer une connexion réseau] → [Simplifié]
– réglage manuel :
[Configurer une connexion réseau] → [Expert] → [Réglage réseau filaire] ou [Configuration Wi-Fi]

3 Suivez les instructions affichées dans l'écran de configuration.

Vous pouvez également régler [Réglage réseau] à partir du menu [Installation auto].

Remarque

- Permet la configuration automatique de votre réseau filaire/sans fil.
 - En cas de connexion à l'aide d'un câble réseau (LAN) : Filaire
 - En cas de connexion à l'aide d'un LAN sans fil intégré : Sans fil
 - En cas de connexion à l'aide des deux câbles : Filaire
- Si [Simplifié] est réglé, définit l'adresse IP automatiquement. Le serveur proxy n'est pas utilisé.
- Pour utiliser le réseau avec IPv6, sélectionnez [Réglages] → [Paramètres système] → [Réglage] → [Réseau] → [Priorité IPv6/IPv4] → [IPv6], puis sélectionnez [Simplifié] sous [Configurer une connexion réseau].
- Une fois IPv6 sélectionné, il n'est pas possible de définir le proxy HTTP.

Préparation d'un réseau filaire

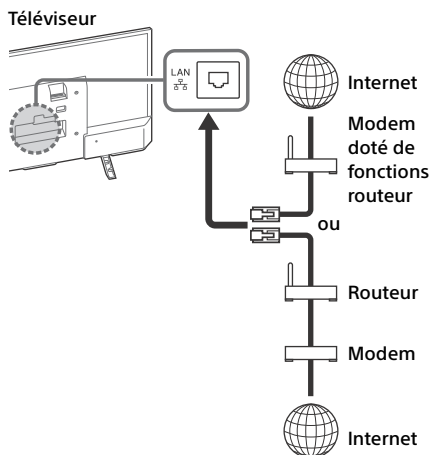

Remarque

- Pour les connexions LAN, utilisez un câble de catégorie 7 (non fourni).

Affichage de l'état du réseau

Vous pouvez confirmer l'état de votre réseau.

1 Appuyez sur **HOME**, puis sélectionnez [Réglages] → [Paramètres système] → [Réglage] → [Réseau] → [Réglage réseau].

2 Sélectionnez [Afficher les paramètres et le statut réseau].

En cas de connexion impossible à Internet

Utilisez le diagnostic pour vérifier les causes possibles des échecs de connexion au réseau ainsi que les réglages de cette connexion.

- 1 Appuyez sur **HOME**, puis sélectionnez [Réglages] → [Paramètres système] → [Réglage] → [Réseau] → [Réglage réseau].
- 2 Sélectionnez [Afficher les paramètres et le statut réseau].
- 3 Sélectionnez [Vérifier la connexion]. Cette opération peut prendre plusieurs minutes. Vous ne pouvez pas annuler le diagnostic après avoir sélectionné [Vérifier la connexion].

Politique de confidentialité

Lorsque vous utilisez les fonctions suivantes pour vous connecter à Internet, certaines informations, qui sont considérées comme des informations personnelles, seront envoyées aux serveurs mondiaux de Sony Corporation et votre consentement est nécessaire pour autoriser les fournisseurs de services à les utiliser.



- Mise à jour des logiciels système en vous connectant aux serveurs mondiaux de Sony Corporation via Internet.
- Contenus Internet et autres services Internet proposés par des fournisseurs de services tels que YouTube.

Ce téléviseur affiche une option dans les écrans de réglage Installation auto ou Menu Réglages pour confirmer votre consentement après avoir lu les détails de la politique de confidentialité. Si vous voulez utiliser ces fonctions, cochez [Accepter] dans chaque écran de réglage. Si [Refuser] est coché, les deux fonctions ci-dessus ne sont pas disponibles.

Toutefois, même dans ce cas, si [Oui] est sélectionné au niveau du [Téléchargement auto du logiciel] dans Installation auto ou Menu Réglages, la mise à jour des logiciels système est disponible.













Vous pouvez modifier ce réglage en cliquant sur **HOME**, puis sélectionnez [Réglages] → [Paramètres système] → [Réglage] → [Politique de confidentialité].

Regarder la télévision

- 1 Appuyez sur la touche  du téléviseur ou la touche sur I/ de la télécommande pour allumer le téléviseur.
- 2 Appuyez sur **DIGITAL/ANALOG** pour basculer entre les modes numérique et analogique.
- 3 Appuyez sur les touches numériques ou sur **PROG +/-** pour sélectionner une chaîne de télévision.
- 4 Appuyez sur  +/- pour régler le volume.

En mode numérique

Une bannière d'informations apparaît brièvement. Les icônes ci-dessous sont indiquées dans la bannière.

-  : Service de données (application de diffusion)
-  : Service radio
-  : Service crypté/Abonnement
-  : Plusieurs langues audio disponibles
-  : Sous-titres disponibles
-  : Sous-titres disponibles pour les malentendants
-  : Age minimum recommandé pour le programme actuel (de 3 à 18 ans)
-  : Verrouillage parental
-  : Verrouillage de chaîne numérique
-  : Audio disponible pour les malvoyants
-  : Audio en sous-titrage parlé disponible
-  : Audio multicanal disponible

Changer de style de visualisation

Modification du format écran

- 1 Appuyez plusieurs fois sur  pour sélectionner le format écran.

[Large+]*

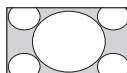

[4:3]

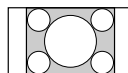

[Plein]

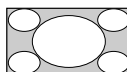

[Zoom]*

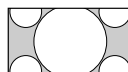

[14:9]*

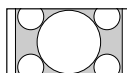

* Des parties de l'image peuvent être coupées en haut et en bas.

Remarque

- Vous ne pouvez pas sélectionner le format [14:9] pour les images provenant d'une source HD.

Pour l'entrée PC HDMI (Synchronisation PC)

[Normal]

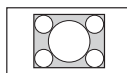

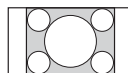

[Étiré 1]

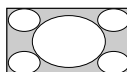

[Étiré 2]



Réglage de Sélection scène

- 1 Appuyez sur **OPTIONS**.
- 2 Appuyez sur , , puis sur  pour sélectionner [Sélection scène].
Lorsque vous sélectionnez l'option de scène souhaitée, les valeurs optimales de qualité de son et d'image pour la scène sélectionnée sont automatiquement réglées. Les options disponibles peuvent varier. Les options indisponibles sont grisées.

Naviguer dans le Menu d'accueil

La touche **HOME** vous permet d'accéder aux différents réglages et fonctionnalités du téléviseur.



Toutes les applications

Contenu Internet permet d'accéder à divers divertissements à la demande directement sur votre téléviseur. Vous pouvez profiter de vos contenus Internet préférés, de la fonction Photo Sharing Plus, du mode Cadre photo et de la radio FM.

Remarque

- Assurez-vous de connecter votre téléviseur à l'Internet et suivez les instructions décrites à la section [Réglage réseau] (page 27).

Pour utiliser du contenu Internet

- Appuyez sur **HOME**, puis sélectionnez [Toutes les applications].
- Appuyez sur  pour sélectionner le service Internet souhaité dans la liste et appuyez sur .
- Appuyez sur  pour lancer le contenu Internet souhaité.

Pour quitter Contenu Internet

Appuyez sur **HOME**.

Remarque

- Si vous vous heurtez à des difficultés lors de l'utilisation de cette fonction, vérifiez que la connexion à Internet est correctement configurée.
- L'interface avec les contenus Internet dépend des fournisseurs de contenus Internet.
- Pour actualiser les services Contenu Internet, appuyez sur **HOME**, puis sélectionnez [Réglages] → [Paramètres système] → [Réglage] → [Réseau] → [Actualiser le contenu Internet].

Pour utiliser NETFLIX

Appuyez sur la touche **NETFLIX** de la télécommande pour lancer le menu.

Remarque

- Il est possible que Netflix ne puisse pas être utilisé par le biais d'un serveur proxy.

Photo Sharing Plus

Connectez, copiez et regardez vos photos favorites sur votre téléviseur à l'aide de vos appareils (smartphones ou tablettes, par exemple).

HOME → [Toutes les applications] → [Photo Sharing Plus]

Remarque

- Suivez les instructions à l'écran pour connecter votre appareil au téléviseur.
- Ouvrez le navigateur Web de l'appareil une fois la connexion établie, puis suivez les instructions affichées pour accéder à l'URL.

Pour afficher une photo sur le téléviseur

- Appuyez sur votre appareil pour démarrer.
- Sélectionnez une photo.
La photo sélectionnée s'affichera automatiquement sur le téléviseur.

Pour enregistrer une photo affichée sur le téléviseur

- Appuyez sur la miniature de votre appareil, puis appuyez longuement sur la photo pour ouvrir le menu contextuel.
- Sélectionnez [OK].

Remarque

- Connectez une clé USB pour mémoriser jusqu'à 50 photos.
- Jusqu'à 10 smartphones ou tablettes peuvent être connectés simultanément au téléviseur.
- La taille de fichier maximale de chaque photo est de 20 Mo.
- Vous pouvez également exécuter une musique de fond dont la taille de fichier ne dépasse pas 30 Mo.
- Le navigateur par défaut pour Android 2,3 ou ultérieur est pris en charge.
- Le navigateur par défaut pour iOS est pris en charge ; toutefois, certaines fonctions ne peuvent pas être utilisées selon la version de votre iOS.

Utiliser le téléviseur comme en mode Cadre photo

Le mode Cadre photo affiche l'horloge et le calendrier en même temps que l'affichage d'une photo, et il permet d'écouter de la musique ou la radio FM.

HOME → [Toutes les applications] → Mode Cadre photo]



Pour lancer le mode Cadre photo pendant la lecture d'un support USB

- 1 Appuyez sur **OPTIONS** pendant la lecture d'un fichier photo ou musique.
- 2 Appuyez sur \uparrow/\downarrow , puis sur \ominus pour sélectionner [Mode Cadre photo] afin de lancer le cadre photo.

Pour sélectionner le mode Affichage

Vous pouvez modifier l'affichage du mode Cadre photo en sélectionnant [Mode Affichage] dans [Paramètres du cadre photo] (page 28).

Pour sélectionner le mode Affichage de l'horloge

Vous pouvez choisir parmi trois modes Affichage de l'horloge en sélectionnant [Affichage de l'horloge] dans [Paramètres du cadre photo] (page 28).

Remarque

- Ce téléviseur ne dispose pas de pile de secours pour l'horloge. S'il y a une coupure de courant ou si vous débranchez le cordon d'alimentation, la date et l'heure actuelles se réinitialisent automatiquement.

Durée

Pour économiser de l'énergie, le téléviseur lit en continu en mode Cadre photo jusqu'à 24 heures avant la mise hors tension automatique. Après la mise hors tension automatique, n'utilisez pas le mode Cadre photo pendant au moins une heure afin d'éviter le marquage de l'écran. Vous pouvez modifier le paramètre [Durée] dans [Paramètres du cadre photo] (page 28).

Pour éviter le marquage de l'écran, la position de la photo, de l'horloge et du calendrier changent automatiquement toutes les heures.

Écoute de la radio FM (pour la Russie et l'Ukraine seulement)

HOME → [Toutes les applications] → [FM Radio]

Remarque

- Appuyez sur **PROG +/-** pour sélectionner une station de radio FM. Appuyez sur \leftarrow **RETURN** pour quitter le mode Radio FM.

Préréglage des stations de radio

Lorsque vous utilisez la radio FM pour la première fois, appuyez sur **HOME** et sélectionnez [Réglages] → [Paramètres système] → [Réglage des chaînes] → [FM Radio Set-Up] → [Recherche automatique des chaînes].

Pour changer de station de radio préréglée

- 1 Appuyez sur **OPTIONS** en mode Radio FM.
- 2 Appuyez sur \uparrow/\downarrow , puis sur \ominus pour sélectionner [FM Radio Presets].
- 3 Appuyez sur \uparrow/\downarrow , puis sur \ominus pour sélectionner la station de radio que vous souhaitez modifier.
- 4 Appuyez sur \uparrow/\downarrow , puis sur \ominus pour changer de fréquence FM, puis pour modifier le nom de station de la radio FM.

Remarque

- Si la station émet du bruit, vous pouvez améliorer la qualité du son en appuyant sur \leftarrow/\rightarrow .
- Lorsque la réception d'un programme stéréo FM s'accompagne de parasites, appuyez sur **AUDIO** jusqu'à ce que [Mono] apparaisse. Il n'y a plus aucun effet stéréo, mais le grésillement est réduit.

Liste progr. Numériques

- 1 Appuyez sur **HOME** en mode numérique.
- 2 Appuyez sur \uparrow/\downarrow , puis sur \ominus pour sélectionner [Liste progr. Numériques].

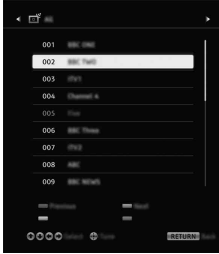

- 3 Appuyez sur $\uparrow/\downarrow/\leftarrow/\rightarrow$, puis sur \ominus pour sélectionner un programme.

Pour utiliser la liste des Favoris

La fonction Favoris vous permet de définir jusqu'à quatre listes de programmes favoris. En regardant la télévision, appuyez sur \ominus pour créer ou afficher une liste de Favoris.

Conseil

- Appuyez sur la touche bleue pour modifier la liste des Favoris. Suivez les guides en bas de l'écran.

EPG numérique

- 1 Appuyez sur \equiv **GUIDE** en mode numérique.



- 2 Appuyez sur $\uparrow/\downarrow/\leftarrow/\rightarrow$, puis sur \ominus pour sélectionner un programme.

Enregistrements

(Fonction non disponible en Italie)

- 1 Appuyez sur **HOME** en mode numérique.
- 2 Appuyez sur \uparrow/\downarrow , puis sur \ominus pour sélectionner [Enregistrements].
- 3 Appuyez sur \uparrow/\downarrow , puis sur \ominus pour sélectionner [Liste de titres], [Liste des program.], [Liste des erreurs] ou [Enreg. program. Manuel].

Remarque

- Appuyez sur la touche **REC** pour enregistrer le programme que vous visionnez en mode numérique à l'aide de la fonction d'enregistrement sur disque dur USB.
- Assurez-vous de connecter le HDD au téléviseur avant l'enregistrement.

Médias

Lecture de photo/musique/vidéo via USB

Vous avez la possibilité de visionner sur votre téléviseur des fichiers photo/musique/vidéo stockés sur un appareil photo numérique ou un caméscope Sony via un câble USB ou un périphérique de stockage USB.

- 1 Raccordez un périphérique USB pris en charge au téléviseur.
- 2 Appuyez sur **HOME**.
- 3 Appuyez sur \uparrow/\downarrow , puis sur \ominus pour sélectionner [Médias].
- 4 Appuyez sur \uparrow/\downarrow , puis sur \ominus pour sélectionner [Photo], [Musique] ou [Vidéo].
- 5 [Sélection de périphérique] apparaît. Appuyez sur \uparrow/\downarrow , puis sur \ominus pour sélectionner un périphérique.
- 6 Appuyez sur $\uparrow/\downarrow/\leftarrow/\rightarrow$, puis sur \ominus pour sélectionner un fichier ou un dossier.

Options de lecture

Appuyez sur la touche rouge pour afficher la liste des réglages de la lecture USB en vue miniature.

Pour régler la qualité d'image et de son du média USB

Appuyez sur **OPTIONS** pendant la lecture du support puis sélectionnez [Image] ou [Son].

Remarque

- Appuyez sur $\leftarrow/\rightarrow/\leftarrow/\rightarrow$, puis sur \odot pour ajuster un élément.

Pour lire des photos sous la forme d'un diaporama (Photo)

1 Appuyez sur la touche verte dans la vue des miniatures pour lancer le diaporama.

Pour régler [Effet du diaporama] et [Vitesse du diaporama], appuyez sur **OPTIONS** → [Options de lecture].

Pour arrêter un diaporama, appuyez sur \leftarrow **RETURN**.

Remarque

- Lors de l'accès du téléviseur aux données stockées sur un périphérique USB, veuillez suivre les recommandations suivantes :
 - Ne mettez pas le téléviseur hors tension.
 - Ne débranchez pas le câble USB.
 - Ne retirez pas le périphérique USB.Les données stockées sur le périphérique USB peuvent être altérées.
- Sony n'est responsable d'aucun dégât, ni de la perte des données stockées sur le support d'enregistrement en raison du dysfonctionnement de tout périphérique raccordé ou du téléviseur.
- Le système de fichiers du périphérique USB prend en charge FAT16, FAT32 et NTFS.
- Il est possible que le nom du fichier et le nom du dossier ne s'affichent pas correctement dans certains cas.
- Lorsque vous raccordez un appareil photo numérique Sony, réglez son mode de raccordement USB sur Auto ou Stockage de masse. Pour plus d'informations sur le mode de raccordement USB, reportez-vous au mode d'emploi fourni avec votre appareil photo numérique.
- Utilisez un périphérique de stockage USB conforme aux normes MSC (Mass Storage Class) de périphérique de stockage USB.
- Si un fichier sélectionné contient des informations incorrectes ou incomplètes, il est illisible.

Format vidéo USB

- AVI (.avi)
Codec vidéo : MPEG1, MPEG2, Xvid, MPEG4, H.264, Motion JPEG

Codec audio : PCM, MPEG1 Layer1/2, MPEG2 AAC (2ch), MPEG4 AAC (2ch), MPEG4 HE-AAC (2ch), Dolby Digital (2ch), Dolby Digital Plus(2ch), WMA v8, MP3

- ASF (.wmv, .asf)
Codec vidéo : WMV v9, Xvid, VC-1
Codec audio : MP3, WMA v8
- MP4 (.mp4, .mov, .3gp)
Codec vidéo : MPEG4, H.264, H.263, Motion JPEG
Codec audio : MPEG1 Layer1/2, MP3, MPEG2 AAC, MPEG4 AAC, MPEG4 HE-AAC
- MKV (.mkv)
Codec vidéo : WMV v9, MPEG4, H.264, VC-1, VP8
Codec audio : PCM, MPEG1 Layer1/2, MP3, MPEG2 AAC (2ch), MPEG4 AAC (2ch), Dolby Digital (2ch), WMA v8, Dolby Digital Plus (2ch), DTS, DTS 2.0, VORBIS
- WebM (.webm)
Codec vidéo : VP8
Codec audio : VORBIS
- PS (.mpg, .mpeg, .vro, .vob)
Codec vidéo : MPEG1, MPEG2
Codec audio : MPEG1 Layer1/2, MP3, Dolby Digital (2ch), Dolby Digital Plus (2ch), DTS, DTS 2.0
- TS (.ts, .m2ts)
Codec vidéo : MPEG2, H.264, VC-1
Codec audio : MPEG1 Layer1/2, MP3, MPEG2 AAC, MPEG4 AAC, MPEG4 HE-AAC, Dolby Digital, Dolby Digital Plus (2ch), DTS, DTS 2.0

Format de musique USB

- LPCM (.wav)
- MPEG1 audio layer3 (.mp3)
- WMA v8 (.wma)

Format de photo USB

- JPEG (.jpg, .jpeg)

Remarque

- La lecture des formats de fichier ci-dessus n'est pas garantie.

Réseau domestique

Connexion à un réseau domestique

Vous pouvez écouter et regarder divers contenus (p. ex. fichiers photo/musicaux/vidéo) stockés sur des serveurs multimédias DLNA Certified™. La fonction de réseau domestique vous permet d'écouter ou de regarder des contenus dans d'autres salles.

Lecture de photos/musique/vidéos

- 1 Appuyez sur **HOME**, puis sélectionnez [Médias] → [Photo], [Musique] ou [Vidéo] → le serveur multimédia souhaité.
- 2 Sélectionnez les fichiers ou des dossiers à lire à partir de la liste.

Remarque

- Le serveur doit être DLNA Certified™.
- Les fichiers stockés sur un périphérique réseau doivent se présenter aux formats suivants :
 - Images fixes : JPEG
 - Musique : MP3, PCM linéaire, WMA
 - Vidéo : AVCHD, MPEG2, MPEG1, MP4 (AVC), MP4 (MPEG4), WMV
- Selon le fichier, il se peut que la lecture ne soit pas possible, même en cas d'utilisation des formats pris en charge.

Renderer

Vous pouvez lire des fichiers photo, musicaux et vidéo stockés sur des périphériques réseau (p. ex. caméras fixes numériques, téléphones mobiles, PC) sur l'écran du téléviseur en actionnant directement le périphérique cible. Le réseau doit également être compatible avec les périphériques Renderer.

Réglages de Renderer

Appuyez sur **HOME**, puis sélectionnez [Réglages] → [Paramètres système] → [Réglage] → [Réseau] → [Réglage du réseau domestique] → [Renderer].

Paramètres d'affichage des serveurs multimédias

Sélectionnez les serveurs du réseau domestique à afficher dans le menu Accueil. Il est possible d'afficher jusqu'à 10 serveurs.

- 1 Appuyez sur **HOME**, puis sélectionnez [Réglages] → [Paramètres système] → [Réglage] → [Réseau] → [Réglage du réseau domestique] → [Paramètres d'affich. du serveur].
- 2 Sélectionnez le serveur à afficher dans Sélection de périphériques.

FR

Réglages

Paramètres système

Remarque

- Les options ajustables varient selon la situation. Les options indisponibles sont grisées ou ne sont pas affichées.
- Les fonctions satellite sont seulement disponibles pour les modèles satellite.

Image

Mode de l'image

Règle un mode image.

R à Z

Rétablit les valeurs par défaut de tous les réglages [Image], à l'exception de [Mode de l'image].

Rétro-éclairage

Règle la luminosité du rétroéclairage.

Contraste

Augmente ou diminue le contraste de l'image.

Luminosité

Éclaircit ou assombrit l'image.

Couleurs

Augmente ou diminue l'intensité des couleurs.

Teinte

Augmente ou réduit les tons verts et les tons rouges.

Temp. couleur

Règle la blancheur de l'image.

Netteté

Rend l'image plus nette ou plus floue.

Création de réalité

Règle la finesse et le bruit pour une image réaliste.

Résolution : Règle la finesse et la clarté. Sélectionnez [Manuel] pour régler la création de réalité.

Réduction de bruit

Réduit le bruit de l'image (image parasite) dans un signal de diffusion faible.

Réduction de bruit MPEG

Réduit le bruit de l'image dans une vidéo compressée en MPEG.

Mode Film

Améliore le mouvement des images lors de la lecture d'images de BD (Blu-ray Disc), DVD ou de magnétoscope prises sur film. Sélectionnez [Auto] pour reproduire tel quel le contenu provenant du film original.

Remarque

- Si l'image contient des signaux irréguliers ou trop de bruit, [Mode Film] est automatiquement désactivé même si [Auto] est sélectionné.

Réglages avancés

Définit les réglages [Image] avec davantage de détails.

R à Z : Rétablit la valeur par défaut de tous les réglages avancés.

Amélior. contraste avancé : Règle automatiquement [Rétro-éclairage] et [Contraste] aux valeurs les mieux appropriées aux scènes/images sombres.

Correction du noir : Accentue le contraste des zones noires de l'image.

Gamma : Règle la balance entre les zones claires et sombres de l'image.

Correction du blanc : Accentue les couleurs blanches.

Couleur naturelle : Augmente l'intensité des couleurs.

Mode Mouv. LED : Réduit le flou dans les films en contrôlant la source de rétro-éclairage LED, mais la luminosité diminue.

Son

Mode son

Choisissez-le en fonction du contenu que vous souhaitez lire.

R à Z

Réinitialiser les réglages [Égaliseur], [Voix claires], [Volume auto.], [Balance] et [Décalage volume].

Égaliseur

Règle les paramètres de fréquence du son.

Voix claires

Rend le son des voix plus clair.

Volume auto.

Réduit la différence du niveau de volume entre tous les programmes et annonces publicitaires.

Balance

Accentue la balance du haut-parleur gauche ou droit.

Décalage volume

Règle le niveau du volume de l'entrée actuelle par rapport à d'autres entrées.

Choix Son

Règle le son du haut-parleur sur [Mono], [Stéréo], [A] ou [B].

Remarque

- Si le signal est très faible, le son devient automatiquement mono.
- Si, lors de la réception d'un programme NICAM, le son stéréo s'accompagne de bruit, sélectionnez [Mono]. Le son devient mono, mais le bruit est réduit.
- Le réglage [Choix Son] est mémorisé pour chaque chaîne.
- Vous ne pouvez pas écouter un son stéréo lorsque [Mono] est sélectionné.

Conseil

- Si vous sélectionnez un autre appareil raccordé au téléviseur, réglez [Choix Son] sur [Stéréo], [A] ou [B].

Réglages avancés

Plage dynamique : Compense les différences de niveau audio entre les différentes chaînes.

Remarque

- Il est possible que l'effet ne fonctionne pas ou qu'il varie en fonction du programme, quel que soit le réglage [Plage dynamique].

Dolby Digital Plus Out : Sélectionnez [Auto] pour passer le flux Dolby Digital Plus via ARC lorsque le Dolby Digital Plus est disponible via le Système Audio connecté. Pendant la sortie du flux Dolby Digital Plus, la Sortie audio numérique (optique)* est neutralisée. Sélectionnez [Non] pour convertir le flux Dolby Digital Plus en Dolby Digital pour l'ARC (Système Audio) et la Sortie audio numérique (optique)*.

Niveau audio HE-AAC : Règle le niveau sonore de l'audio HE-AAC.

Niveau audio MPEG : Règle le niveau sonore de l'audio MPEG.

* Uniquement pour certaines régions, certains pays ou certains modèles de téléviseur.



Commande écran

Format écran

Pour plus de détails sur le Format écran, voir page 16.

Format Auto

Adapte automatiquement [Format écran] en fonction du signal d'entrée.

4:3 par défaut

Définit [Format écran] par défaut pour un signal d'entrée 4:3.

Zone d'affichage automatique

Règle automatiquement l'image en fonction de la zone d'affichage la mieux appropriée.

Zone d'affichage

Règle la zone d'affichage de l'image.

Centrage horizontal

Règle la position horizontale de l'image.

Centrage vertical

Permet d'ajuster la position verticale de l'image.

Amplitude verticale

Règle l'amplitude verticale de l'image lorsque [Format écran] est réglé sur [Large+].

Réglage ordinateur

Sélectionnez le mode d'écran de l'image lors de la réception d'un signal d'entrée PC.

Réglage des chaînes

Réglage Analogique

Recherche auto. des chaînes

analogiques : Syntonise toutes les chaînes analogiques disponibles. Généralement, vous ne devez pas effectuer cette opération, car les chaînes sont déjà réglées lors de la première installation du téléviseur. Cependant, cette option vous permet de répéter la procédure (ex. : pour régler à nouveau le téléviseur après un déménagement ou pour rechercher de nouvelles chaînes lancées par des diffuseur).

Mémorisation manuelle : Avant de sélectionner [Norme TV]/[Canal]/[AFT]/[Filtre Audio]/[Passer]/[Standard couleur], appuyez sur **PROG +/-** pour choisir le numéro de programme avec la chaîne. Vous ne pouvez pas sélectionner un numéro de chaîne qui est réglé sur [Passer].

Chaîne : Prédéfini manuellement les chaînes.

Niveau du signal : Affiche le niveau de signal du programme actuellement regardé.

Ordre des chaînes : Change l'ordre de mémorisation des chaînes sur le téléviseur.

Réglage Numérique

Recherche des chaînes numériques :

Recherche auto. des chaînes numériques
Syntonise les chaînes numériques disponibles. Cette option vous permet de régler à nouveau le téléviseur après un déménagement, ou encore pour rechercher de nouvelles chaînes lancées par des diffuseur.

Choix du type de recherche auto.
[Normal] : Recherche les chaînes disponibles dans votre pays/région.
[Pleine] : Recherche les chaînes disponibles indépendamment de votre pays/région.

Remarque

- Vous pouvez exécuter [Recherche auto. des chaînes numériques] après un déménagement, lorsque vous changez de fournisseur de services ou lorsque vous recherchez de nouvelles chaînes qui viennent d'être lancées.

Ordre des chaînes numériques

Supprime toutes les chaînes numériques indésirables mémorisées sur le téléviseur et modifie l'ordre dans lequel elles sont mémorisées.

Recherche manuelle des chaînes numériques

Règle manuellement les chaînes numériques.

Configuration sous-titre :

Réglage sous-titre

Lorsque [Malentendant] est sélectionné, certaines aides visuelles peuvent aussi s'afficher avec les sous-titres (si les chaînes de télévision diffusent de telles informations).

Première langue préférée

Sélectionnez la langue d'affichage préférée des sous-titres.

Deuxième langue préférée

Sélectionnez la deuxième langue d'affichage préférée des sous-titres.

Configuration audio :

Type d'audio (Description audio)

Normal

Indique le type d'audio normal.

Description Audio

Fournit une description audio (narration) des informations visuelles si les chaînes de télévision diffusent ce type d'informations.

Malentendant

Bascule vers le programme pour malentendants lorsque [Malentendant] est sélectionné.

Sous-titre audio

Bascule vers la diffusion de l'audio en sous-titrage parlé si les chaînes de télévision diffusent ces informations.

Première langue préférée

Sélectionnez la langue préférée à utiliser pour un programme. Certaines chaînes numériques diffusent plusieurs langues audio associées au programme.

Deuxième langue préférée

Sélectionnez la deuxième langue préférée à utiliser pour un programme. Certaines chaînes numériques diffusent plusieurs langues audio associées au programme.

Niveau de Mixage

Règle les niveaux de sortie du son principal et de la fonction Description Audio du téléviseur.

Conseil

- Cette option est uniquement disponible si [Description audio] dans [Type d'audio (Description audio)] est défini.

Réglage du Guide :

Mettre à jour le Guide en veille

Le téléviseur obtient les données EPG en mode de veille.

Configuration technique :

MAJ. auto du service

Active les fonctions de détection et mémorisation de nouveaux services numériques du téléviseur dès qu'ils sont disponibles.

Remplacement auto du service

Sélectionnez [Oui] pour changer automatiquement de chaîne quand le diffuseur bascule vers un autre canal la transmission du programme en cours.

Transfert de la liste des programmes

Importe ou exporte les programmes syntonisés à l'aide du périphérique USB.

Réglages satellite :

Vous permet de rechercher automatiquement des chaînes satellite.

Recherche des chaînes satellite numériques

Syntonise les services satellite disponibles.

Cette option vous permet de régler à nouveau le téléviseur après un déménagement, ou encore pour rechercher de nouvelles chaînes lancées par des diffuseur.

Remarque

- Vous pouvez décider du type d'installation et configurer les options de syntonisation en fonction du réglage mentionné ci-dessous :

Configuration antenne

Vous permet de sélectionner Distribution par câble unique, Antenne fixe ou DiSEqC. Votre type d'installation satellite peut être Distribution par câble unique, Antenne fixe ou DiSEqC.

Les installations par câble unique permettent la diffusion de chaînes satellite pour plusieurs ampli-tuners sur un câble coaxial unique. Chaque ampli-tuner ou tuner est affecté à une « bande » utilisateur. Les installations DiSEqC vous permettent de vous connecter à plusieurs paraboles satellite ou LNB si vous en disposez, et de sélectionner l'une ou l'autre à l'aide des commandes du téléviseur.

L'Antenne fixe est généralement le type d'installation le plus simple, avec une parabole satellite et un LNB.

Bande

Le nombre de bandes utilisateur affectées au téléviseur ou au tuner.

Bande de fréquence

La fréquence de la bande utilisateur affectée au téléviseur ou au tuner.

Autre (Satellite général)

Le téléviseur cherchera des services satellite en fonction du groupe de réglages généraux.

Contrôle DiSEqC

Réglages permettant de contrôler un équipement satellite supplémentaire tel que commutateurs de sélecteur satellite.

Type de Recherche

Balayage complet effectue un balayage de toutes les fréquences satellite disponibles. Balayage réseau effectue un balayage basé sur des paramètres réseau prédéfinis. Balayage manuel vous permet de définir la fréquence de balayage et autres paramètres de transpondeur.

Conseil

- Si des services manquent après ce Balayage réseau, veuillez effectuer le balayage complet.

Modifier la liste des chaînes satellite

Supprime tous les services satellite indésirables mémorisés sur le téléviseur et modifie l'ordre dans lequel ils sont mémorisés.

MAJ. auto du service satellite

Active les fonctions de détection et mémorisation de nouveaux services satellite du téléviseur dès qu'ils sont disponibles.

Mise à jour du service manuelle (préserve les favoris et les programmations)

Recherche la mise à jour du service disponible manuellement.

Réglage du module CA :

Vous permet d'accéder à un service de télévision payante une fois que vous obtenez un Module pour système à contrôle d'accès (CAM) et une carte de téléspectateur.

Code PIN du module CA :

Vous permet d'entrer le code PIN à 8 chiffres du Module pour système à contrôle d'accès (CAM) qui doit être mémorisé sur le téléviseur.

Supp. Liste des programmes :

Supprime une liste de services. Sélectionnez [Oui] pour la supprimer.

Réglage de l'application interactive :

Le service Application interactive propose des éléments textuels et graphiques numériques de qualité supérieure, ainsi que des options avancées. Le service est pris en charge par les diffuseurs.



Application interactive

Permet de regarder des programmes intégrant des services interactifs.

Démarrage auto de l'application

Lance les applications liées aux programmes automatiquement.

Application pour (Prog. [programme actuel])

Active le service Application interactive pour le programme actuel.

Remarque

- Le service interactif est uniquement disponible s'il est fourni par le diffuseur.
- Le contenu des écrans et les fonctions disponibles varient en fonction des diffuseurs.

Configuration de la confidentialité de HbbTV :

Ne pas suivre

Permettez au téléviseur de communiquer avec le serveur tiers lors de la localisation du téléviseur.

Remarque

- L'activité de localisation dépend du serveur tiers. Si le serveur est réglé pour n'effectuer aucune localisation, aucune modification ne sera reflétée dans cette fonction.

Bloquer les cookies tiers

Bloquez les cookies tiers. Pour débloquer les cookies tiers, sélectionnez [Non].

Stockage persistant

Permet à l'application HbbTV de mémoriser des données. Pour supprimer les données mémorisées, sélectionnez [Non].

FM Radio Set-up (pour la Russie ou l'Ukraine seulement)

Prérègle jusqu'à 30 stations de radio FM qui peuvent être captées dans votre région.

Recherche automatique des chaînes :

Vous permet de syntoniser et de mémoriser automatiquement toutes les chaînes disponibles.

FM Radio Presets : Vous permet de syntoniser et de mémoriser manuellement une chaîne disponible à la fois.

Remarque

- Pour activer cette fonction, accédez au mode Radio FM à l'aide d'Accueil (Menu) (page 18), puis prérégalez vos stations de radio FM souhaitées en suivant la procédure ci-dessus.

Verrouillage parental

Code PIN

Définit un code PIN pour bloquer des chaînes, des entrées externes, des services Internet et tous les réglages liés à la syntonisation de chaînes. Utilisez les touches **0 à 9** de la télécommande pour saisir un code PIN à quatre chiffres.

Modifiez le code PIN

Sélectionnez cette option pour changer de code PIN.

Évaluation parentale

Définit une limite d'âge pour les téléspectateurs. Pour afficher un programme évalué pour une limite d'âge supérieure à celle que vous spécifiez, saisissez le code PIN correct.

Protection des réglages

Permet d'activer ou de désactiver la protection d'opérations liées aux programmes.

Blocage des émissions numériques

Verrouille le visionnage d'une chaîne numérique. Pour regarder une chaîne bloquée, sélectionnez [Déverrouillé].

Verrouillage de chaîne satellite

Verrouille un programme satellite et empêche de le regarder. Pour regarder un programme verrouillé, sélectionnez [Déverrouillé].

Remarque

- Pour regarder un programme verrouillé, entrez le code PIN [Programme verrouillé.] dans [Verrouillage parental] pour déverrouiller.
-

Verrou entrées externes

Verrouille le visionnage d'une entrée externe. Pour regarder une entrée externe, sélectionnez [Déverrouillé].

Remarque

- La saisie du code PIN correcte pour la chaîne ou l'entrée externe bloquée désactive temporairement la fonction [Verrouillage parental]. Pour réactiver les réglages [Verrouillage parental], mettez le téléviseur hors tension, puis remettez-le sous tension.

Conseil

- En cas de perte de votre code PIN, voir page 39.
-

Contrôle parent. en lect. des enreg. (pour le Royaume-Uni seulement)

Vous pouvez bloquer du contenu enregistré en affichant un message qui exige la saisie d'un mot de passe d'accès.

Verrouillage Internet

Permet de verrouiller un contenu Internet afin d'empêcher sa visualisation. Pour regarder un contenu Internet, sélectionnez [Déverrouillé].

Réglage

Réseau

Réglage réseau : Définit les paramètres d'état du réseau.

Priorité IPv6/IPv4 : Permet de basculer entre [IPv6] et [IPv4 (recommandé)].

Remarque

- Pour utiliser le réseau avec [IPv6], sélectionnez [IPv6], puis sélectionnez [Simplifié] dans [Configurer une connexion réseau].
- Une fois IPv6 sélectionné, il n'est pas possible de définir le proxy HTTP.
- Si IPv6 est sélectionné, il n'est pas possible de regarder certains contenus, applications et sites Internet.

Intégré au Wi-Fi : Permet d'activer [Oui] ou de désactiver [Non] la fonction LAN sans fil intégrée.

Réglez sur [Non] si vous ne voulez pas utiliser la fonction LAN sans fil intégrée.

Lorsque vous passez de [Non] à [Oui], effectuez les réglages dans [Réglage réseau].

Wi-Fi Direct : S'active/se désactive pour connecter votre téléviseur à un périphérique Wi-Fi Direct tel qu'un PC, un téléphone mobile ou appareil photo numérique.

Paramètres Wi-Fi Direct : Réglez-les pour connecter un périphérique Wi-Fi Direct au téléviseur au moyen de la fonction Wi-Fi Direct. Si la connexion s'avère impossible, appuyez sur la touche **OPTIONS** et sélectionnez [Manuel].

Nom de l'appareil : Modifiez le nom du téléviseur qui apparaît sur le périphérique connecté.

Actualiser le contenu Internet : Se connecte à Internet pour recevoir les services de contenu Internet disponibles.

Réglage du réseau domestique :

Paramètres d'affich. du serveur

Affiche la liste des serveurs connectés. Vous pouvez sélectionner le serveur à afficher dans Sélection de périphériques.

Diagnostique de serveur

Détermine si le téléviseur peut se connecter à chaque serveur sur le réseau domestique.

Démarrage à distance

Cette fonction permet à un périphérique connecté au réseau domestique d'allumer le téléviseur.

Remarque

- La consommation électrique en mode de veille augmente si [Oui] est défini.

Renderer

Fonction Renderer

Permet au téléviseur de lire des fichiers multimédia sur un périphérique (par ex. appareil photo numérique).

Contrôle d'accès Renderer

Permet l'accès à partir d'un périphérique de commande spécifié.

Réglage de Renderer

Permet de régler les paramètres détaillés de [Réglage de Renderer].

Politique de confidentialité

Sélectionnez [Accepter] ou [Refuser] pour confirmer la politique de confidentialité. (page 15)

Paramètres du cadre photo

Mode Affichage : Vous permet de sélectionner le mode Affichage. Voir page 18.

Affichage de l'horloge : Vous permet de sélectionner l'affichage de l'horloge.

Remarque

- Cette option est disponible lorsque [Mode Affichage] est réglé sur [Image et horloge] ou [Horloge en plein écran].

Application audio : Définit [FM Radio], [Musique] ou [Non] en tant qu'application audio.

Sélection d'image : Sélectionnez une image.

Sélection de musique : Sélectionnez de la musique.

Réglage du diaporama : Choisissez le mode d'affichage de diaporama ou le mode d'affichage de photo unique.

Réglages lect. musique : Sélectionnez l'écoute de toutes les pistes ou l'écoute d'une piste de musique.

Durée : Sélectionne la période après laquelle le téléviseur bascule automatiquement en mode veille.

Premier jour de la semaine : Permet de régler [Dimanche] ou [Lundi] comme premier jour de la semaine sur le calendrier.

Démarrage USB automatique

Lorsqu'un périphérique USB est connecté au port USB, sélectionnez [Oui] pour afficher automatiquement la miniature de la dernière photo/musique/vidéo lue.

Horloge/Programmations

Réglez la minuterie et l'heure.

Arrêt programmé : Permet de régler le temps en minutes pendant lequel vous voulez que le téléviseur reste sous tension avant de se mettre automatiquement hors tension.

Marche programmée : Met le téléviseur sous tension à partir du mode de veille à l'heure spécifiée, en sélectionnant la chaîne ou l'entrée de votre choix. Avant de régler cette fonction, veillez à définir la bonne heure actuelle.

Régl. horloge : Définit la date et l'heure actuelles.

Auto/Manuel

Sélectionnez [Manuel] pour définir l'heure actuelle manuellement.

Fuseau horaire automatique

Active ou désactive la sélection automatique du fuseau horaire dans lequel vous vous trouvez.

Oui : Passe automatiquement à l'heure d'été et à l'heure d'hiver en fonction du calendrier.

Non : L'heure affichée correspond à la différence d'heure définie au moyen de [Fuseau horaire].

Réglage automatique de l'heure d'été

Active ou désactive le passage automatique à l'heure d'été et à l'heure d'hiver.

Date

Permet de définir la date courante.

Heure

Permet de définir l'heure courante.

Fuseau horaire

Vous permet de sélectionner manuellement le fuseau horaire dans lequel vous vous trouvez, si celui-ci est différent du fuseau horaire réglé par défaut pour votre pays/région.

Paramètres d'enregistrement (Fonction non disponible en Italie)

Pour enregistrer et désenregistrer le HDD pour la fonction d'enregistrement.

Installation auto

Démarre la procédure de réglage initial. Cette option vous permet de régler à nouveau le téléviseur après un déménagement, ou encore pour rechercher de nouvelles chaînes lancées par des diffuseurs.

Langue/Language

Sélectionnez la langue d'affichage des menus.

Logo au démarrage

Sélectionnez [Oui] pour afficher le logo à la mise sous tension du téléviseur. Sélectionnez [Non] pour la désactiver.

LED

Sélectionnez [Oui] pour allumer la LED. Sélectionnez [Non] pour la désactiver.

Réglages AV

Présél. audio/vidéo : Attribue un nom à une entrée d'appareil externe.

Activer : Sélectionnez [Auto] pour afficher les noms uniquement lorsque l'appareil est raccordé ou sélectionnez [Toujours] pour l'afficher quel que soit l'état du raccordement.

Standard couleur : Sélectionne le standard couleur en fonction du signal vidéo composite provenant de la source d'entrée.

Haut-parleurs : Sélectionnez la sortie son parmi les haut-parleurs du téléviseur ou l'appareil audio externe.

Sortie audio/Casque : Définit la sortie de son pour le casque, les systèmes audio externes ou le caisson de graves actif raccordés au téléviseur. Débranchez le casque du téléviseur lorsque vous sélectionnez [Sortie audio] ou [Caisson de basse].

Liaison H-P casque : Active/désactive les haut-parleurs internes du téléviseur lorsque vous raccordez le casque à ce dernier.

Volume du casque : Règle le volume du casque.

Remarque

- Cette option n'est pas disponible lorsque [Sortie audio/Casque] est réglé sur [Sortie audio] ou [Caisson de basse].

Sortie audio :

Variable : Si vous utilisez un système audio externe, le niveau du volume de sortie audio peut être contrôlé à l'aide de la télécommande du téléviseur.

Fixe : La sortie audio du téléviseur est fixe. Utilisez la commande de volume de votre ampli-tuner audio pour régler le volume (et les autres réglages audio) via le système audio.

Conseil

- Cette option n'est disponible que lorsque [Sortie audio/Casque] est réglé sur Sortie audio.

Sortie audio numérique : Règle le signal audio envoyé par le raccordement à l'aide du câble (optique) de sortie audio numérique ou du câble HDMI. Réglez cette option sur [Auto] lorsque vous raccordez un appareil compatible Dolby Digital ou DTS. Réglez cette option sur [PCM], lorsque vous raccordez un appareil qui n'est pas compatible Dolby Digital ou DTS.

Position du téléviseur : Améliore le rendu des haut-parleurs en cas de réglage sur [Support de table] ou [Fixation murale] en fonction de la position de votre téléviseur.

Paramètres BRAVIA Sync

Permet au téléviseur de communiquer avec l'appareil raccordé compatible avec la fonction Contrôle BRAVIA Sync et raccordé aux ports HDMI du téléviseur. Notez que les réglages de la communication doivent aussi être effectués sur l'appareil raccordé.

Contrôle BRAVIA Sync : Permet de lier ou non les opérations du téléviseur et de l'appareil connecté qui est compatible avec le Contrôle Bravia Sync. En cas de réglage sur [Oui], les fonctions suivantes sont disponibles. Si l'appareil Sony spécifique (compatible avec le Contrôle BRAVIA Sync) est raccordé, ce réglage s'applique automatiquement à celui-ci.

Arrêt auto des périph. : Lorsqu'il est réglé sur [Oui], l'appareil raccordé (compatible avec le Contrôle BRAVIA Sync) se met hors tension lorsque votre téléviseur entre en mode de veille.

Allumage TV auto : Lorsqu'il est réglé sur [Oui], le téléviseur se met sous tension lorsque vous mettez sous tension l'appareil raccordé (compatible avec le Contrôle BRAVIA Sync).

Liste de périphériques BRAVIA Sync : Affiche une liste d'appareils raccordés compatibles avec le Contrôle BRAVIA Sync. Sélectionnez [Activer] pour mettre à jour la [Liste de périphériques BRAVIA Sync].

Touches de commande périphérique : Sélectionnez les fonctions de touche de la télécommande du téléviseur pour faire fonctionner l'appareil raccordé.

Aucun

Désactive le contrôle à l'aide de la télécommande du téléviseur.

Normal

Pour les opérations de base, telles que les touches de navigation (haut, bas, gauche, droite, etc.).

Touches de sélect. de chaînes
Pour les opérations de base et l'utilisation des touches associées aux chaînes, ex. : **PROG +/-** ou **(0-9)**, etc. Peut être utile si vous utilisez un tuner, un décodeur, etc. à l'aide de la télécommande.

Touches de menu
Pour les opérations de base et l'utilisation de la touche **HOME/OPTIONS**.

Peut être utile pour sélectionner les menus d'un lecteur BD, etc. à l'aide de la télécommande.

Touches chaînes et Menu
Pour les opérations de base et l'utilisation des touches associées aux chaînes et de la touche **HOME/OPTIONS**.

Remarque

- Certains appareils dotés de [Contrôle BRAVIA Sync] ne prennent pas en charge la fonction [Touches de commande périphérique].

Assistance clientèle

Fournit des informations sur le modèle, le logiciel, etc. de votre téléviseur. Pour plus de détails, voir page 31.

Ecologie

R à Z

Rétablit les valeurs par défaut des réglages d'économie actuels.

Eco d'énergie

Réduit la consommation électrique du téléviseur en réglant le rétro-éclairage. Lorsque vous sélectionnez [Sans image], l'image s'éteint. Le son reste inchangé.

Veille TV

Met le téléviseur hors tension après avoir été inactif pendant la durée prééglée.

Assistance clientèle

Nom du modèle

Affichez le nom du modèle de votre téléviseur.

Version du logiciel

Affichez la version du logiciel actuelle du téléviseur.

Numérique

Sélectionnez [Info système] pour afficher les informations relatives aux chaînes numériques de votre téléviseur.

Entrées externes

Sélectionnez [Afficher Présél. audio/vidéo] pour afficher ou gérer l'entrée du téléviseur.

Contrôle de l'image

Afficher Images BRAVIA : Vous permet de vérifier l'état de l'image sur l'affichage.

Mise à jour du logiciel

Actualise le standard du téléviseur à l'aide d'une mémoire USB ou via le réseau.

Remarque

- La mise à jour du logiciel via Internet peut varier selon votre région/pays/modèle de téléviseur.
- Pour mettre à jour le logiciel, visitez le site Web de support Sony.

Téléchargement auto du logiciel

Sélectionnez [Oui] pour télécharger automatiquement le logiciel. Sélectionnez [Non] pour la désactiver.

Réglages d'usine

Rétablit les réglages d'usine de tous les paramètres. À la fin de ce processus, l'écran de réglage initial s'affiche.

Remarque

- Veillez à ne pas mettre le téléviseur hors tension pendant cette période (cela prend environ 30 secondes) ou appuyez sur n'importe quelle touche.

Initialiser informations personnelles

Vous pouvez effacer vos informations personnelles stockées dans le téléviseur.

Support produit

Affiche les informations relatives à votre téléviseur.

Affichage d'images provenant d'un appareil raccordé

Schéma des raccordements

Vous pouvez raccorder une large gamme d'appareils optionnels à votre téléviseur.

Remarque

- Selon le modèle de téléviseur, la connexion d'un périphérique USB volumineux peut interférer avec les autres périphériques également raccordés.
- Lorsque vous raccordez un grand périphérique USB, connectez 1 seule prise USB.

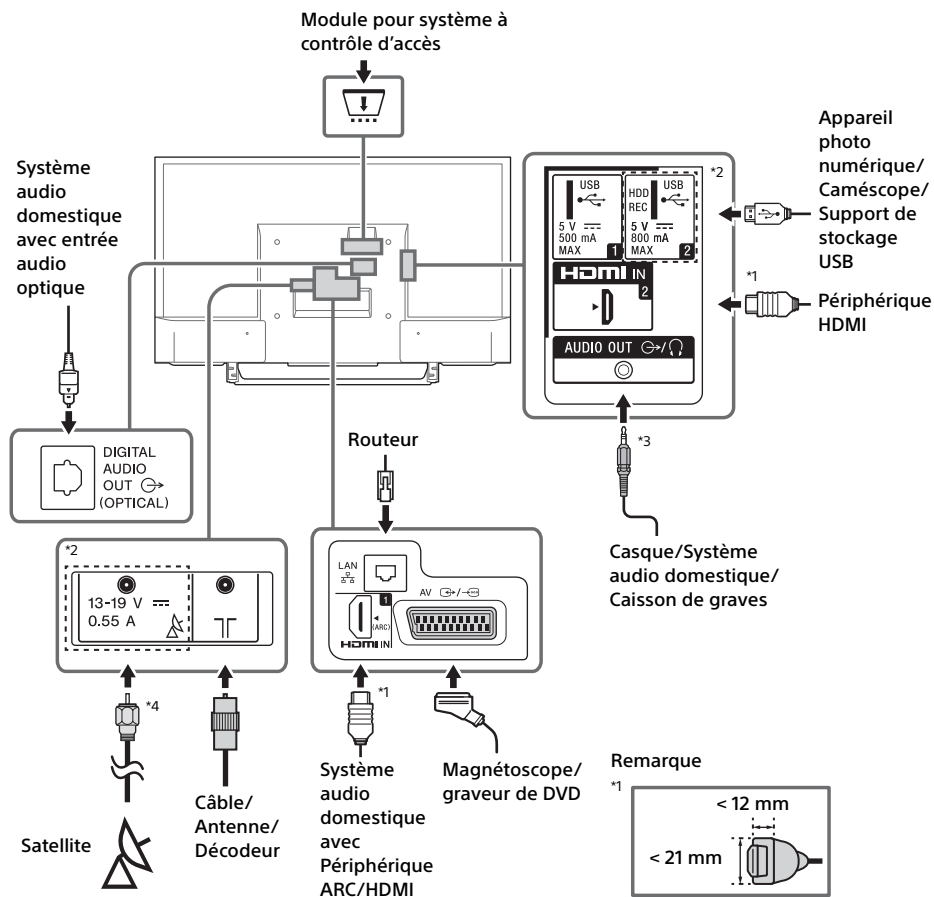

Remarque

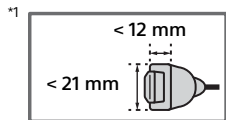

*2 Les bornes, les noms et les fonctions peuvent varier selon le pays/la région/le modèle du téléviseur.

*3 Prend en charge une mini prise stéréo tripolaire seulement.

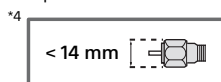

Qualité de l'image

- Câble composite AV
- Câble d'antenne

- Câble composante

- Câble HDMI

SD



Les signaux d'image des vidéos définition standard (SD) ont une résolution verticale de 480 (NTSC) ou 576 lignes (PAL/SECAM).



HD



Les signaux d'image des vidéos haute définition (HD) ont une résolution verticale de 720 ou 1 080 lignes.

FR

Utilisation d'appareils audio et vidéo

- 1 Mettez sous tension l'appareil raccordé.
- 2 Appuyez sur  pour afficher la source d'entrée.
- 3 Appuyez sur , puis sur  pour sélectionner la source d'entrée souhaitée.
L'élément mis en évidence est sélectionné si vous n'effectuez aucune opération dans les 5 secondes qui suivent.

Remarque



- Lorsque vous raccordez un système audio numérique non compatible avec la technologie Audio Return Channel (ARC) à l'aide d'un câble HDMI, vous devez raccorder un câble audio optique à la sortie DIGITAL AUDIO OUT (OPTICAL)* pour émettre un son numérique.
 - Lors du raccordement avec un câble HDMI, veillez à utiliser un câble HDMI HighSpeed portant le logo du type de câble (câble SONY recommandé)
 - Lorsque vous raccordez un appareil mono, branchez le câble audio à la prise L (mono).
- * Uniquement pour certaines régions, certains pays ou certains modèles de téléviseur.

Pour utiliser des périphériques BRAVIA Sync

Lorsque vous raccordez le téléviseur à un appareil compatible BRAVIA Sync, vous pouvez les commander ensemble. Assurez-vous d'effectuer les réglages nécessaires à l'avance. Les réglages du Contrôle BRAVIA Sync doivent être effectués à la fois sur le téléviseur et l'appareil raccordé. Pour connaître les réglages à effectuer sur le téléviseur, reportez-vous à la section [Paramètres BRAVIA Sync] (page 30). Pour connaître les réglages à effectuer sur l'appareil raccordé, reportez-vous à son mode d'emploi.

Utilisation de la Duplication d'écran

La duplication d'écran affiche l'écran d'un périphérique compatible (par exemple un smartphone) sur le grand écran de votre téléviseur au moyen de la technologie Miracast. Aucun routeur (ou point d'accès) sans fil n'est requis pour utiliser cette fonction.

- 1 Appuyez sur la touche /, puis sélectionnez [Duplication d'écran] à l'aide des touches .
- 2 Actionnez l'appareil compatible avec la fonction de duplication d'écran pour le connecter au téléviseur. Une fois connecté, l'écran affiché sur le périphérique apparaît sur le téléviseur.

Pour afficher la liste des périphériques connectés/pour désinscrire un périphérique

Lorsque l'écran d'attente de la duplication d'écran est affiché, appuyez sur **OPTIONS**, puis sélectionnez [Afficher liste des périph. / Supp.]. Pour désinscrire un périphérique, sélectionnez-le dans la liste afin de le supprimer, puis appuyez sur . Ensuite, sélectionnez [Oui] dans l'écran de confirmation.

Pour afficher la notification d'inscription en cas de tentative de connexion d'un périphérique au téléviseur

L'activation de cette fonction peut éviter de connecter un périphérique de manière fortuite. Lorsque l'écran de veille de la duplication d'écran est affiché, appuyez sur **OPTIONS**, puis sélectionnez [Notification d'inscription] → [Oui]. Remarquez qu'une fois que vous avez refusé la demande d'inscription d'un périphérique, vous ne pouvez plus le connecter sans le supprimer préalablement de la liste des périphériques.

Pour modifier le réglage de la bande (réservé aux experts)

Lorsque l'écran de veille de la duplication d'écran est affiché, appuyez sur **OPTIONS**, puis sélectionnez [Réglage de la bande].

Remarque

- La connexion des périphériques doit respecter les prescriptions suivantes :
 - Périphériques compatibles avec la Duplication d'écran :
 - Connexion 2,4 GHz (5 GHz non pris en charge).
- Pour plus d'informations sur la bande sans fil prise en charge par votre périphérique, reportez-vous à son mode d'emploi.

Installation du téléviseur au mur

Le mode d'emploi de ce téléviseur ne décrit que les étapes de préparation de l'installation du téléviseur avant le montage sur le mur.

A l'attention des clients :

Pour des raisons de protection du produit et de sécurité, Sony recommande vivement que l'installation de votre téléviseur soit effectuée par un revendeur Sony ou un installateur agréé. N'essayez pas de l'installer vous-même.

A l'attention des revendeurs Sony et installateurs :

Apportez une attention toute particulière pendant l'installation, l'entretien périodique et le contrôle de ce produit.

FR

Une certaine expérience est requise pour installer ce produit, en particulier pour déterminer la résistance du mur qui devra supporter le poids du téléviseur. Veillez à confier la fixation de ce produit au mur à un revendeur Sony ou un installateur agréé et apportez une attention suffisante à la sécurité pendant l'installation. Sony n'est responsable d'aucun dégât ou blessure provoqué par une erreur de manipulation ou installation incorrecte.

Utilisez le support de fixation murale SU-WL450 (non fourni) pour installer le téléviseur au mur. Lors de l'installation du support de fixation murale, reportez-vous également au Mode d'emploi et au Guide d'installation fournis avec le support de fixation murale.



Pour connaître les instructions sur l'installation du support de fixation murale de votre modèle de téléviseur, reportez-vous au site Web suivant :
www.sony.eu/tv/wall-mount-bracket-manual

Dépannage

Lorsque le témoin LED clignote en rouge, comptez le nombre de clignotements (à intervalle de trois secondes).



Si le témoin LED clignote en rouge, réinitialisez le téléviseur en débranchant le cordon d'alimentation secteur du téléviseur pendant deux minutes, puis remettez le téléviseur sous tension. Si le problème persiste, contactez votre revendeur ou votre Centre de Service Après-Vente Sony en indiquant le nombre de clignotements en rouge du témoin LED (à intervalle de trois secondes). Appuyez sur  sur le téléviseur pour mettre celui-ci hors tension, débranchez le cordon d'alimentation secteur et adressez-vous à votre revendeur ou votre Centre de Service Après-Vente Sony.

Lorsque l'indicateur LED ne clignote pas, vérifiez les éléments ci-dessous.

Si le problème persiste, confiez votre téléviseur à un technicien qualifié.

Image

Absence d'image (écran noir) et de son

- Vérifiez le raccordement de l'antenne/câble.
- Raccordez le téléviseur à la prise secteur et appuyez sur la touche  du téléviseur ou la touche  de la télécommande.

Aucune image ou information de menu provenant du périphérique raccordé à la prise d'entrée vidéo ne s'affiche à l'écran

- Appuyez sur  pour afficher la liste des périphériques raccordés, puis sélectionnez l'entrée souhaitée.
- Vérifiez le raccordement entre les appareils en option et le téléviseur.

Images double ou image rémanente

- Vérifiez le raccordement, l'emplacement ou l'orientation de l'antenne/du câble.

Seuls des parasites ou de la neige apparaissent sur l'écran

- Vérifiez si l'antenne est cassée ou courbée.
- Vérifiez si l'antenne a atteint la fin de sa durée de vie utile (trois à cinq ans dans des conditions d'utilisation normale, un à deux ans en bord de mer).

Image déformée (bandes ou lignes en pointillés)

- Éloignez le téléviseur des sources de bruit électrique, par exemple voitures, motocyclettes, sèche-cheveux ou appareils en option.
- Lors de l'installation d'appareils en option, laissez de l'espace entre ces derniers et le téléviseur.
- Vérifiez le raccordement de l'antenne/câble.
- Éloignez le câble d'antenne des autres câbles.

L'image d'une chaîne de télévision s'accompagne de parasites/bruit

- Réglez [AFT] (Automatic Fine Tuning) afin d'améliorer la réception de l'image. Cette fonction s'applique uniquement aux chaînes de télévision analogiques.

Quelques petits points noirs et/ou brillants apparaissent à l'écran

- L'image de l'écran est composée de pixels. La présence de petits points noirs et/ou brillants (pixels) à l'écran n'est pas le signe d'une défaillance.

Les contours des images sont déformés

- Remplacez le réglage actuel de [Mode Film] par d'autres réglages (page 22).

Absence de couleur dans les programmes

- Sélectionnez [R à Z] (page 21).

Aucune image du périphérique raccordé ne s'affiche à l'écran

- Mettez le périphérique raccordé sous tension.
- Vérifiez le raccordement du câble.
- Appuyez sur  pour afficher la liste des périphériques raccordés, puis sélectionnez l'entrée souhaitée.
- Insérez correctement la carte mémoire ou un autre périphérique de stockage dans l'appareil photo numérique.
- Utilisez une carte mémoire d'appareil photo numérique ou un autre périphérique de stockage ayant été formaté selon le mode d'emploi fourni avec l'appareil photo numérique.
- Les opérations ne sont pas garanties pour tous les périphériques USB. Les opérations varient également selon les fonctionnalités du périphérique USB et la vidéo en cours de lecture.

Impossible de sélectionner le périphérique raccordé dans le menu ou de changer d'entrée

- Vérifiez le raccordement du câble.

Son

Absence de son mais image bonne

- Appuyez \triangleleft +/- ou Muet (Muet).
- Vérifiez si l'option [Haut-parleurs] sous [Réglages AV] est réglée sur [Haut-parleur TV] (page 29).
- Vérifiez si la fiche du casque est branchée sur le téléviseur.

Absence de son ou bruit

- Vérifiez si le réglage de la norme de télévision est correct (page 22).

Chaînes

Impossible de sélectionner la chaîne désirée

- Basculez entre les modes numérique et analogique et sélectionnez la chaîne numérique ou analogique désirée.

Certaines chaînes sont vierges

- La chaîne est cryptée ou est disponible dans le cadre d'un abonnement uniquement. Abonnez-vous au service de télévision payant.
- La chaîne est utilisée uniquement pour les données (aucune image ou aucun son).
- Contactez le diffuseur pour plus d'informations sur les transmissions.

Les chaînes numériques ne s'affichent pas

- Adressez-vous à un installateur local pour savoir si les émissions numériques existent dans votre zone.
- Augmentez le gain de l'antenne.

Pour changer la plage de syntonisation (disponible en fonction de votre région/pays)

- Appuyez sur la touche **HOME**, puis sélectionnez → [Réglage des chaînes] → [Réglage Numérique] → [Recherche des chaînes numériques] → [Choix du type de recherche auto.].
[Normal]
Recherche les chaînes disponibles dans votre pays/région.
[Pleine]
Recherche les chaînes disponibles indépendamment de votre pays/région.

Remarque

- [MAJ. auto du service] est disponible en fonction de votre région/pays.

Conseil

- Vous pouvez exécuter [Recherche auto. des chaînes numériques] après un déménagement, lorsque vous changez de fournisseur de services ou lorsque vous recherchez de nouvelles chaînes qui viennent d'être lancées.

- Il est recommandé de régler [Réglage Numérique] → [Configuration technique] → [MAJ. auto du service] sur [Oui] pour permettre à de nouveaux services numériques d'être ajoutés automatiquement dès qu'ils sont disponibles. S'il est réglé sur [Non], les nouveaux services numériques vous seront notifiés par un message à l'écran et les services ne seront pas ajoutés automatiquement. La disponibilité de cette fonction dépend de votre région/pays. Si elle est indisponible, lancez [Recherche auto. des chaînes numériques] pour ajouter de nouveaux services.

Réseau

* Impossible d'utiliser le service VOD en cours d'enregistrement.

Quels types de périphériques peuvent être connectés pour utiliser la fonction Duplication d'écran ?

- Les périphériques compatibles avec la duplication d'écran Sony (Xperia) peuvent être connectés.

La vidéo ou le son se coupe parfois

- Les appareils émettant des ondes radio, tels que les autres périphériques LAN sans fil ou les fours micro-ondes, peuvent interférer avec la fonction Duplication d'écran si celle-ci utilise le réseau LAN sans fil. Maintenez le téléviseur ou les périphériques compatibles avec la Duplication d'écran Sony (Xperia) à distance de ces appareils, ou éteignez-les, si cela est possible.
- La vitesse de communication peut changer selon la distance ou les obstacles entre les appareils, la configuration des périphériques, l'état des ondes radio, la saturation des lignes ou le type de périphérique que vous utilisez. La communication peut se couper en raison de l'état des ondes radio.

Impossible de lire certains contenus payants

- Le périphérique source doit être compatible avec le système HDCP (High-bandwidth Digital Content Protection) 2.0/2.1. Il est possible que certains contenus payants ne puissent pas être affichés par le biais d'un périphérique source non compatible.

Les applications sont inaccessibles

- Vérifiez que le câble réseau (LAN) ou le cordon d'alimentation secteur du routeur/modem* est correctement raccordé.
- * Votre routeur/modem doit être configuré à l'avance pour se connecter à Internet. Contactez votre fournisseur de services Internet pour connaître les paramètres de votre routeur/modem.

- Essayez d'utiliser les applications ultérieurement. Il est possible que le serveur du fournisseur de contenus applicatifs soit hors service.

La qualité de la diffusion vidéo est parfois médiocre via le réseau local (LAN) sans fil

- La qualité de la connexion réseau sans fil varie selon la distance ou les obstacles (p. ex. mur) entre le téléviseur et le routeur sans fil (point d'accès), les interférences environnementales et la qualité du routeur sans fil (point d'accès).

Échec de la connexion réseau (LAN) sans fil ou état de la réception radio médiocre

- Vérifiez l'emplacement d'installation du téléviseur et du routeur sans fil (point d'accès). L'état du signal peut être affecté par les facteurs suivants.
 - D'autres périphériques sans fil, fours micro-ondes, lumières fluorescentes, etc., sont placés à proximité.
 - Il y a des étages ou des murs entre le routeur sans fil (point d'accès) et le téléviseur. Si le problème persiste, y compris après la vérification des facteurs suivants, essayez d'établir une connexion réseau (LAN) filaire.

Qualité d'image des vidéos Internet médiocre

- La qualité dépend de la vidéo originale fournie par le fournisseur de contenus Internet et votre bande passante de votre connexion.

Certains contenus Internet affichent une perte de détail, en particulier dans les scènes accélérées ou sombres

- La qualité de la vidéo et la taille des images dépendent de la vitesse de la connexion haut débit et de la diffusion par les fournisseurs de contenus.

Bonne qualité d'image mais aucun son n'est émis par les contenus Internet

- La qualité dépend du contenu original fourni par le fournisseur de contenus Internet et de la bande passante de votre connexion.
- Du fait de la nature des vidéos Internet, toutes les vidéos ne contiennent pas du son.

Impossible de connecter votre téléviseur au serveur

- Vérifiez le câble réseau (LAN) ou la connexion à votre serveur et votre téléviseur.
- Vérifiez que votre réseau est correctement configuré sur votre téléviseur.

Affichage d'un message indiquant que le téléviseur ne peut pas se connecter à votre réseau

- Vérifiez les réglages actuels du réseau. Appuyez sur **HOME**, puis sélectionnez [Réglages] → [Paramètres système] → [Réglage] → [Réseau] → [Réglage réseau] → [Afficher les paramètres et le statut réseau]. Si tous vos réglages réseau sont « - », il est possible que votre serveur ne soit pas correctement connecté. Vérifiez vos connexions réseau et/ou le mode d'emploi du serveur pour plus d'informations sur la connexion.
- Reconfigurez vos réglages réseau.
- Si le câble réseau (LAN) est raccordé à un serveur actif et le téléviseur a acquis une adresse IP, vérifiez les connexions et les configurations de votre serveur multimédia DLNA Certified™.

Remarque

- Vous pouvez consulter la configuration de votre adresse IP en sélectionnant l'option [Afficher les paramètres et le statut réseau].

Le serveur multimédia DLNA Certified™ est inaccessible bien qu'il figure sous [Médias] dans le menu Accueil

- Vérifiez votre câble/connexion réseau LAN ou vos connexions serveur. Il est possible que le téléviseur ait perdu la connexion avec le serveur.
- Effectuez un [Diagnostics de serveur] pour vérifier si votre serveur multimédia communique correctement avec le téléviseur. Appuyez sur **HOME**, puis sélectionnez [Réglages] → [Paramètres système] → [Réglage] → [Réseau] → [Réglage du réseau domestique] → [Diagnostics de serveur].

Lors de l'utilisation de la fonction Rendre, impossible de lire les fichiers musicaux

- Certaines applications affichent un fichier photo préinstallé sur le PC simultanément avec la lecture de musique lors de l'utilisation de la fonction Rendre. Selon le fichier photo préinstallé, il se peut que la lecture de musique ne soit pas possible, mais elle peut être se faire si vous changez le fichier photo.

Impossible de se connecter à Internet

- Vérifiez que le câble réseau (LAN) ou le cordon d'alimentation secteur du routeur/modem* est correctement raccordé.
- * Votre routeur/modem doit être configuré à l'avance pour se connecter à Internet. Contactez votre fournisseur de services Internet pour connaître les paramètres de votre routeur/modem.

Vous n'avez pas d'ID YouTube

- Si vous n'avez pas un ID et un mot de passe YouTube, inscrivez-vous à l'adresse ci-dessous. <http://www.google.com/device> (Vous pouvez également obtenir un ID et un mot de passe YouTube à partir de votre ordinateur.) Une fois votre ID enregistré, vous pouvez l'utiliser immédiatement.

Store Display Mode (Mode d'affichage point de vente) ou Promoting Feature Logo (Logo de promotion de fonction) apparaît à l'écran

- Sur la télécommande, appuyez sur  RETURN, puis appuyez sur **HOME** et sélectionnez [Réglages] → [Paramètres système] → [Réglage] → [Installation auto]. N'oubliez pas de sélectionner [Domicile] dans [Emplacement].

Généralités

Le téléviseur se met automatiquement hors tension (il passe en mode de veille)

- Vérifiez si la fonction [Arrêt programmé] est activée (page 29).
- Vérifiez si la [Durée] est activée par [Marche programmée] (page 28) ou [Paramètres du cadre photo] (page 28).
- Vérifiez si la fonction [Veille TV] est activée (page 31).

Certaines sources d'entrée ne peuvent pas être sélectionnées

- Sélectionnez [Présél. audio/vidéo] et sélectionnez [Toujours] comme source d'entrée (page 29).

La télécommande ne fonctionne pas

- Remplacez les piles.

L'appareil HDMI n'apparaît pas dans la [Liste de périphériques BRAVIA Sync]

- Vérifiez que votre appareil est compatible avec le Contrôle BRAVIA Sync.

Impossible de sélectionner [Non] dans [Contrôle BRAVIA Sync]

- Si vous avez raccordé un système audio compatible avec le Contrôle BRAVIA Sync, vous ne pouvez pas sélectionner [Non] dans ce menu. Pour remplacer la sortie audio par le haut-parleur du téléviseur, sélectionnez [Haut-parleur TV] dans le menu [Haut-parleurs] (page 29).

Le mot de passe [Verrouillage parental] a été oublié

- Saisissez 9999 comme code PIN.
- Mettez à jour le code PIN en appuyant sur **HOME**, puis sélectionnez [Réglages] → [Paramètres système] → [Verrouillage parental] → [Modifiez le code PIN]

Spécifications

Système

Type d'affichage

Dalle LCD (Écran à cristaux liquides),
rétroéclairage LED

Norme de télévision

Selon la sélection du pays/zone/modèle de
téléviseur

Analogique : B/G, D/K, L, I

Numérique : DVB-T/DVB-C
DVB-T2*1

Satellite*1 : DVB-S/DVB-S2

Norme Couleur/Vidéo

Analogique : PAL, SECAM, NTSC3.58 (vidéo
seulement), NTSC4.43 (vidéo seulement)

Numérique : MPEG-2 MP@ML/HL, H.264/MPEG-4
AVC HP@L4.0, MP@L4.0, H.265/HEVC MP@L4.1
(Full HD 60 images/seconde)

Canaux couverts

Selon la sélection du pays/zone/modèle de
téléviseur

Analogique : UHF/VHF/Câble

Numérique : UHF/VHF/Câble

Satellite*1 : Fréquence IF 950-2 150 MHz

Sortie son (uniquement pour une alimentation de 19,5 V)

KDL-49WD75x / 43WD75x : 10 W + 10 W

KDL-32WD75x : 5 W + 5 W

Technologie sans fil

Protocole IEEE802.11b/g/n

Prises d'entrée/de sortie

Câble d'antenne

Borne 75 ohms externe pour VHF/UHF

Antenne satellite*1

Connecteur de type F femelle, 75 ohm. DiSEqC 1.0,
LNB 13 V/18 V et tonalité 22 kHz, Distribution par
câble unique EN50494.

/ AV

Connecteur PériTel à 21 broches (norme CENELEC)
comprenant entrée audio et vidéo, entrée RVB et
sortie audio et vidéo TV.

HDMI IN 1 (ARC), HDMI IN 2

Vidéo HDMI : 1080p(30, 50, 60 Hz), 1080/24p,
1080i(50, 60 Hz), 720p(30, 50, 60 Hz), 720/24p,
576p, 576i, 480p, 480i

Entrée PC :

(Résolution, Fréquence horizontale, Fréquence
verticale)

640 × 480, 31,5 kHz, 60 Hz

800 × 600, 37,9 kHz, 60 Hz

1 024 × 768, 48,4 kHz, 60 Hz

1 280 × 768, 47,4 kHz, 60 Hz

1 280 × 768, 47,8 kHz, 60 Hz

1 360 × 768, 47,7 kHz, 60 Hz

1 280 × 1 024, 64,0 kHz, 60 Hz

* 1 920 × 1 080, 67,5 kHz, 60 Hz

* La durée 1080p, lorsqu'elle s'applique à l'entrée
HDMI, est traitée comme une durée vidéo et non
pas comme une durée d'ordinateur.

Audio : PCM linéaire deux canaux : 32, 44,1 et
48 kHz, 16, 20 et 24 bits, Dolby Digital, Dolby
Digital Plus, DTS

ARC (Audio Return Channel) (HDMI IN 1 seulement)

PCM, Dolby Digital, Dolby Digital Plus, DTS

DIGITAL AUDIO OUT (OPTICAL)*5

PCM linéaire deux canaux, Dolby Digital, DTS

SORTIE AUDIO / (Mini prise stéréo)

Casque, Sortie audio, Caisson de grave

1, 2 (HDD REC) (Fonction non disponible en Italie)

Port USB



Emplacement CAM (Module pour système à
contrôle d'accès)

DC IN 19.5 V

Entrée de adaptateur secteur

LAN (Selon le pays/région)

Connecteur 10BASE-T/100BASE-TX (La vitesse de
connexion du réseau peut varier en fonction de
l'environnement d'exploitation. Le débit et la
qualité de la communication 10BASE-T/100BASE-
TX ne sont pas garantis pour ce téléviseur.)

Autres

Accessoires en option

Support de fixation murale : SU-WL450

Températures de fonctionnement

0 °C – 40 °C

Humidité de fonctionnement

10 % – 80 % HR (sans condensation)

Alimentation, fiche produit et autres

Alimentation

19,5 V DC avec adaptateur CA

Tension d'entrée : Entrée 220 V - 240 V CA, 50 Hz

Classe d'efficacité énergétique

KDL-49WD75x : A+

KDL-43WD75x : A+

KDL-32WD75x : A

Taille d'écran (mesurée en diagonale) (environ)

KDL-49WD75x : 123,2 cm / 49 pouces

KDL-43WD75x : 108,0 cm / 43 pouces

KDL-32WD75x : 80,1 cm / 32 pouces

Consommation électrique

En mode [Standard]

KDL-49WD75x : 61 W

KDL-43WD75x : 53 W

KDL-32WD75x : 40 W

En mode [Intense]

KDL-49WD759 : 96 W

KDL-49WD758 : 96 W

KDL-49WD757 : 96 W

KDL-49WD756 : 83 W

KDL-49WD755 : 96 W

KDL-49WD754 : 83 W

KDL-49WD753 : 83 W

KDL-49WD752 : 83 W

KDL-49WD751 : 83 W

KDL-49WD750 : 83 W

KDL-43WD759 : 83 W

KDL-43WD758 : 83 W

KDL-43WD757 : 83 W

KDL-43WD756 : 74 W

KDL-43WD755 : 83 W

KDL-43WD754 : 74 W

KDL-43WD753 : 74 W

KDL-43WD752 : 74 W

KDL-43WD751 : 74 W

KDL-43WD750 : 74 W

KDL-32WD759 : 71 W

KDL-32WD758 : 71 W

KDL-32WD757 : 71 W

KDL-32WD756 : 57 W

KDL-32WD755 : 71 W

KDL-32WD754 : 57 W

KDL-32WD753 : 57 W

KDL-32WD752 : 57 W

KDL-32WD751 : 57 W

KDL-32WD750 : 57 W

Consommation d'énergie annuelle moyenne*2

KDL-49WD75x : 89 kWh

KDL-43WD75x : 77 kWh

KDL-32WD75x : 58 kWh

Consommation électrique en veille*3*4

0,50 W

Résolution d'affichage

1 920 points (horizontal) x 1 080 lignes (vertical)

Dimensions (Environ) (l × h × p)

Avec support de table

KDL-49WD75x : 109,3 × 69 × 22,9 cm

KDL-43WD75x : 96 × 61,6 × 22,9 cm

KDL-32WD75x : 71,7 × 47,4 × 21,8 cm

Sans support de table

KDL-49WD75x : 109,3 × 64 × 5,6 cm

KDL-43WD75x : 96 × 56,5 × 5,6 cm

KDL-32WD75x : 71,7 × 42,9 × 6,1 cm

Poids (Environ)

Avec support de table

KDL-49WD75x : 12 kg

KDL-43WD75x : 9,8 kg

KDL-32WD75x : 6,9 kg

Sans support de table

KDL-49WD75x : 11,3 kg

KDL-43WD75x : 9,1 kg

KDL-32WD75x : 6,4 kg

- *1 Tous les téléviseurs ne bénéficient pas de la technologie DVB-T2 ou DVB-S/S2 et ne sont pas équipés d'une borne d'antenne satellite.
- *2 Consommation d'énergie annuelle sur base de la consommation électrique d'un téléviseur fonctionnant 4 heures par jour pendant 365 jours. La consommation d'énergie réelle dépendra du mode d'utilisation du téléviseur.
- *3 La consommation électrique en veille spécifiée est atteinte une fois que le téléviseur a terminé d'exécuter les processus internes requis.
- *4 La consommation électrique en veille augmentera lorsque votre téléviseur sera connecté au réseau.
- *5 Uniquement pour certaines régions, certains pays ou certains modèles de téléviseur.

Remarque

- La disponibilité des accessoires en option dépend du pays/de la région/du modèle de téléviseur/du stock.
- Ne retirez pas la fausse carte de l'emplacement CAM (Module pour système à contrôle d'accès) du téléviseur, sauf pour insérer une carte à puce adaptée au CAM.
- Conception et spécifications susceptibles d'être modifiées sans avis préalable.

Remarques sur les fonctions de télévision numérique

- Les fonctions du Téléviseur numérique (DVB) ne sont opérationnelles que dans les pays ou les zones assurant la diffusion des signaux numériques terrestres DVB-T/DVB-T2* (MPEG-2 et H.264/MPEG-4 AVC) ou dans les pays ou les zones couverts par un service de diffusion par câble DVB-C (MPEG-2 et H.264/MPEG-4 AVC) compatible. Vérifiez auprès de votre revendeur local que votre zone de résidence permet la réception du signal DVB-T/DVB-T2* ou renseignez-vous auprès de votre câblo-opérateur pour être sûr de la compatibilité du service DVB-C avec ce téléviseur.
- Il est possible que celui-ci vous facture des frais supplémentaires pour ce service et qu'il vous faille accepter ses conditions générales pour cette prestation.
- Ce téléviseur est conforme aux spécifications DVB-T/DVB-T2* et DVB-C mais sa compatibilité avec les futurs programmes numériques terrestres DVB-T/DVB-T2* et par le câble DVB-C ne peut en aucun cas être garantie.
- Certaines fonctions du téléviseur numérique peuvent ne pas être disponibles dans tous les pays/régions et le service câblé DVB-C peut ne pas s'avérer totalement opérationnel avec certains opérateurs.

* Tous les téléviseurs ne disposent pas nécessairement de la technologie de diffusion vidéo numérique T2* de 2ème génération.

Informations sur les marques commerciales

- Les termes HDMI et High-Definition Multimedia Interface ainsi que le logo HDMI sont des marques commerciales ou des marques déposées de HDMI Licensing, LLC aux États-Unis et dans d'autres pays.
- Fabriqué sous licence de Dolby Laboratories. Dolby, Dolby Audio et le symbole double-D sont des marques commerciales de Dolby Laboratories.
- « BRAVIA » et BRAVIA sont des marques de Sony Corporation.

- « Blu-ray Disc », « Blu-ray » et le logo « Blu-ray Disc » sont des marques commerciales de Blu-ray Disc Association.
- Opera® Devices SDK d'Opera Software ASA. Copyright 1995-2015 Opera Software ASA. Tous droits réservés.
- Wi-Fi, Wi-Fi Direct, Miracast, Wi-Fi Protected Setup et le logo Wi-Fi CERTIFIED sont des marques commerciales ou des marques déposées de Wi-Fi Alliance.
- Pour les brevets DTS, visitez <http://patents.dts.com>. Fabriqué sous licence de DTS, Inc. DTS, le Symbole et DTS le symbole ensemble sont des marques déposées, et DTS 2.0+ Digital Out est une marque commerciale de DTS, Inc. © DTS, Inc. Tous droits réservés.
- TUXERA est une marque déposée de Tuxera Inc. aux États-Unis et dans d'autres pays.
- Windows Media est soit une marque déposée soit une marque de commerce de Microsoft Corporation aux États-Unis et/ou dans d'autres pays.
- Ce produit convient une technologie soumise à certains droits de propriété intellectuelles de Microsoft. L'usage ou la distribution de cette technologie en dehors de ce produit est interdit sans la/les licence(s) appropriées de Microsoft.

Pour les modèles satellite uniquement :

- DiSEqC™ est une marque commerciale de EUTELSAT. Ce téléviseur prend en charge DiSEqC 1.0. Ce téléviseur n'est pas destiné à commander des antennes motorisées.

HDMITM
HIGH-DEFINITION MULTIMEDIA INTERFACE

DOLBY
AUDIO

FR

 Opera

 **dts**[®]
2.0+Digital Out

TUXERA
YOUR DATA - WHERE YOU WANT IT

DiSEqC 1.0

Índice

AVISO IMPORTANTE	3
Información de seguridad	3
Precauciones	6

Piezas y controles

Televisor	8
Mando a distancia	9

Conexión del televisor a Internet

Configuración de la conexión a Internet	12
Tipo 1: Red segura con Wi-Fi Protected Setup™ (WPS)	12
Tipo 2: Red segura sin Wi-Fi Protected Setup™ (WPS)	13
Tipo 3: Red no segura con cualquier tipo de router de LAN inalámbrica	13
Tipo 4: Configuración de red con cable	13
Preparación de una red con cable	14
Visualización del estado de la red	14
Si no se puede conectar a Internet.	14
Política de privacidad.	14

Ver TV

Cambiar el estilo de visualización	15
Cambio del formato de pantalla	15
Ajustar Selección de escena	15

Navegar por el menú Inicio

Todas las aplicaciones	16
Photo Sharing Plus	16
Utilizar el televisor como Modo de marco de fotos	17
Escuchar la radio FM (solo para Rusia y Ucrania)	17
Lista de progr. Digitales	18
EPG digital	18
Grabaciones	18
Multimedia	18
Reproducción de fotos, música o video mediante USB	18
Red doméstica	20
Conexión a una red doméstica	20
Renderer	20
Ajustes de visualización para servidores multimedia	20
Ajustes	20
Ajustes de sistema	20
Ayuda al cliente	30

Ver imágenes desde equipos conectados

Diagrama de conexión	31
Usar equipos de audio y vídeo	33
Usar Duplicación de pantalla	33
Instalación del televisor en una pared	35

Información adicional

Solución de problemas	36
Imagen	36
Sonido	37
Canales	37
Red	37
General	39
Especificaciones técnicas	39

Introducción

Gracias por elegir este producto Sony.
Antes de utilizar el televisor, lea este manual atentamente y consérvelo para consultarlo en el futuro.

Nota

- La "x" que aparece en el nombre del modelo corresponde a los dígitos numéricos que hacen referencia al diseño, al sistema de color o de televisión.
- Antes de utilizar el televisor, lea la "Información de seguridad" (página 3).
- Las imágenes y las ilustraciones utilizadas en la Guía de configuración y este manual son solo ejemplos y pueden no coincidir con el producto real.

Ubicación de la Guía de configuración

La Guía de configuración se encuentra sobre el relleno de protección del interior de la caja del televisor.

Ubicación de la etiqueta identificativa

Las etiquetas correspondientes al Número de modelo del televisor, a la Fecha de producción (año/mes) y al voltaje de la Fuente de alimentación se encuentran situadas en la parte posterior del televisor o el embalaje. Las etiquetas correspondientes a los números de modelo y de serie del adaptador de corriente están situadas en la parte inferior del adaptador de corriente.

ADVERTENCIA

PARA EVITAR LA PROPAGACIÓN DE FUEGO, MANTENGA LAS VELAS U OTRAS LLAMAS SIEMPRE ALEJADAS DE ESTE PRODUCTO.



AVISO IMPORTANTE

Este producto ha sido fabricado por, o en nombre de Sony Corporation, 1-7-1 Konan Minato-ku Tokyo, 108-0075 Japón. Las consultas relacionadas con la conformidad del producto basadas en la legislación de la Unión Europea deben dirigirse al representante autorizado, Sony Belgium, bijkantoor van Sony Europe Limited, Da Vincilaan 7-D1, 1935 Zaventem, Bélgica. Para cualquier asunto relacionado con el servicio o la garantía, por favor dirijase a la dirección indicada en los documentos de servicio o garantía adjuntados con el producto.

Nota sobre la señal inalámbrica

Por medio de la presente, Sony Corporation declara que el unidad cumple con los requisitos esenciales a cualesquiera otras disposiciones aplicables o exigibles de la Directiva 1999/5/CE.
Para mayor información, por favor consulte el siguiente URL:
<http://www.compliance.sony.de/>



Información de seguridad

AVISO

No exponga las pilas a un calor excesivo, como la luz solar directa o una llama.

No coloque nunca un televisor en una ubicación inestable. Un televisor se puede caer provocando lesiones personales graves o la muerte. Muchas lesiones, particularmente en los niños, pueden ser evitadas tomando simples precauciones como:

- Utilizar armarios o soportes recomendados por el fabricante del televisor.
 - Sólo utilizar muebles que puedan soportar con seguridad el televisor.
 - Asegurando que el televisor no esté sobresaliendo de la esquina del mueble que lo sostiene.
 - No colocando un televisor encima de un mueble alto (por ejemplo, armarios o esanterías) sin anclar tanto el mueble como el televisor a un soporte adecuado.
 - No colocando un televisor sobre un paño u otros materiales que puedan estar ubicados entre el televisor y el mueble de soporte.
 - Educando a los niños sobre los peligros de subirse a los muebles para alcanzar el televisor o sus controles.
- Si tu televisor existente está guardado y se reubica, se han de tener en cuenta las mismas consideraciones citadas anteriormente.

Instalación/configuración

Instale y utilice el televisor siguiendo las instrucciones que se indican a continuación para evitar el riesgo de incendios, descargas eléctricas u otros daños y/o lesiones.

Instalación

- Debe instalar el televisor cerca de una toma de corriente de fácil acceso.
- Coloque el televisor sobre una superficie estable para evitar que caiga y provoque daños personales o materiales.
- Instale el televisor de modo que el soporte de sobremesa del televisor no sobresalga del soporte para TV (no suministrado). Si el soporte de sobremesa sobresale del soporte para TV, el televisor podría desequilibrarse, caerse y provocar daños personales o estropearse.

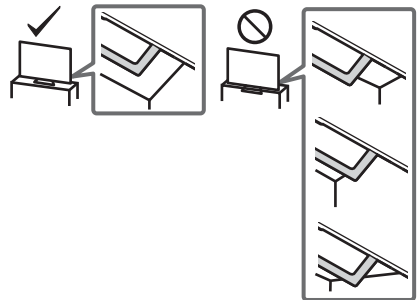

- La instalación para montaje en pared solo puede ser realizada por personal cualificado.
- Por razones de seguridad, se recomienda utilizar accesorios Sony como:
Soporte de pared – SU-WL450
- Asegúrese de utilizar los tornillos suministrados con el Soporte de pared cuando fije el Soporte de pared al televisor. Los tornillos suministrados han sido diseñados tal y como indica la ilustración si se miden desde la superficie de colocación del Soporte de pared.
El diámetro y longitud de los tornillos varía en función del modelo de soporte de pared.

Si utiliza otros tornillos, puede provocar un daño interno en el televisor o éste puede caerse, etc.

8 mm - 12 mm

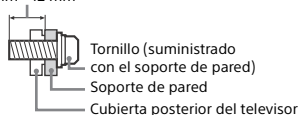

Transporte

- Desconecte todos los cables antes de transportar el televisor.
- Se necesitan dos o tres personas para transportar un televisor grande.
- Al transportar el televisor manualmente, sujételo de la forma descrita a continuación. No ejerza presión sobre la pantalla LCD ni el marco que la rodea.
- Al levantar o mover el televisor, sujételo con firmeza por su parte inferior.

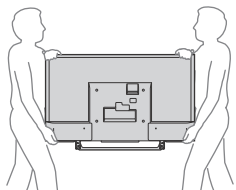

- Durante el transporte, no someta el televisor a sacudidas o vibraciones excesivas.
- Cuando transporte el televisor para repararlo o cuando lo cambie de sitio, embálelo con la caja y el material de embalaje originales.

Prevención contra vuelco

KDL-49WD75x / 43WD75x

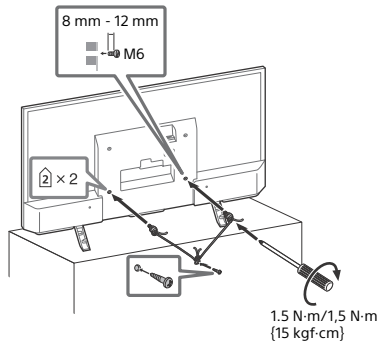

KDL-32WD75x

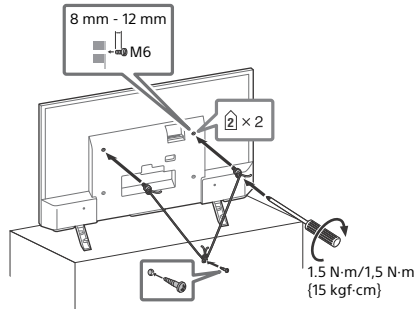

Ventilación

- Nunca obstruya, cubra ni inserte nada en los orificios de ventilación del aparato.
- Deje espacio alrededor del televisor, tal y como se muestra a continuación.
- Se recomienda utilizar un soporte de pared Sony para que el aire circule correctamente.

Instalación en la pared

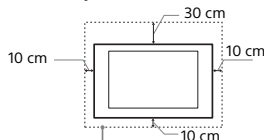

Deje, como mínimo, estas distancias alrededor del televisor.

Instalación sobre pedestal

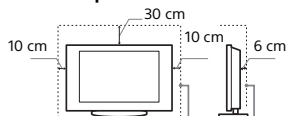

Deje, como mínimo, estas distancias alrededor del televisor.

- Para garantizar una ventilación apropiada y evitar la acumulación de suciedad o polvo:
 - No instale el televisor boca arriba, boca abajo, hacia atrás ni de lado.
 - No instale el televisor en un estante, sobre una alfombra, sobre una cama o dentro de un armario.
 - No cubra el televisor con tejidos como cortinas, ni otros objetos como periódicos, etc.
 - No instale el televisor como se muestra a continuación.

La circulación de aire queda obstruida.

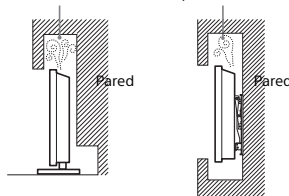

Cable de alimentación

Utilice el cable y el enchufe tal y como se indica a continuación para evitar el riesgo de incendios, descargas eléctricas u otros daños y/o lesiones:

- Utilice únicamente cables de alimentación suministrados por Sony. No utilice cables de otros proveedores.
- Inserte el enchufe totalmente en la toma de corriente.
- Este televisor solo funciona con alimentación de 220 V - 240 V.
- Cuando conecte los cables, no olvide desenchar el cable de alimentación por razones de seguridad y evite tropezar o enredarse con los cables.
- Desencharfe el cable de alimentación antes de manipular o desplazar el televisor.
- Mantenga el cable de alimentación alejado de fuentes de calor.
- Desconecte el enchufe y límpielo regularmente. Si se acumula polvo o humedad en el enchufe, puede deteriorarse el aislamiento y producirse un incendio.

Nota

- No utilice el cable de alimentación suministrado con otros equipos.
- No apriete, doble ni retuerza excesivamente el cable de alimentación. Los conductores internos podrían quedar al descubierto o romperse.
- No modifique el cable de alimentación.
- No coloque ningún objeto pesado encima del cable de alimentación.
- No tire del cable para desconectarlo.
- No conecte demasiados aparatos a la misma toma de corriente.
- No utilice una toma de corriente de mala calidad.

NOTA SOBRE EL ADAPTADOR DE CORRIENTE

Aviso

Para reducir el riesgo de incendios o electrocución, no exponga el aparato a la lluvia ni a la humedad.

Para evitar el riesgo de incendio o electrocución, no coloque sobre el aparato objetos que contengan líquidos como, por ejemplo, un jarrón. No instale el equipo en un espacio cerrado, como una estantería o un mueble similar.

- Asegúrese de que la toma de corriente esté situada cerca del equipo y sea de fácil acceso.
- Utilice siempre el adaptador de corriente y el cable de alimentación suministrados.
- No utilice otros adaptadores de corriente. De lo contrario, podría ocasionar un fallo de funcionamiento.
- Conecte el adaptador de corriente a una toma de corriente de fácil acceso.
- No enrolle el cable de alimentación alrededor del adaptador de corriente. El núcleo del cable podría desgarrarse y podría producirse un error en el receptor multimedia.



- No toque el adaptador de corriente con las manos mojadas.
- Si detecta alguna anomalía en el adaptador de corriente, desconéctelo inmediatamente de la toma de corriente.
- El equipo no se desconecta de la red mientras siga conectado a la toma de corriente, aunque lo haya apagado.
- El adaptador de corriente alcanza una temperatura elevada cuando se utiliza durante un período prolongado, por lo que tal vez lo note caliente al tacto.

Uso prohibido

No instale/utilice el televisor en lugares, entornos o situaciones como las descritas a continuación ya que el televisor podría funcionar mal y provocar un incendio, una descarga eléctrica u otros daños y/o lesiones.

Lugar:

- Espacios exteriores (con luz solar directa), en la costa, en una embarcación, dentro de un vehículo, en centros sanitarios, ubicaciones inestables, cerca del agua, la lluvia, humedad o humo.
- Si el televisor se coloca en los vestuarios de unos baños públicos o de un balneario, es posible que sufra daños a causa del azufre suspendido en el aire, etc.



- Para una mejor calidad de imagen, no exponga la pantalla directamente a fuentes de iluminación o a la luz del sol.
- Evite trasladar el televisor de una zona fría a una cálida. Los cambios repentinos de habitación podrían ocasionar condensación de humedad. Esto podría ocasionar que el televisor mostrara imágenes de poca calidad o con un color deficiente. Si esto ocurre, deje que la humedad se evapore por completo antes de encender el televisor.

Entorno:

- Lugares cálidos, húmedos o con excesivo polvo; lugares en los que puedan entrar insectos; lugares expuestos a vibraciones mecánicas, o lugares próximos a objetos inflamables (velas, etc.). No exponga el televisor a goteros ni salpicaduras ni coloque sobre el aparato ningún objeto lleno de líquido como los floreros.
- No coloque el televisor en un espacio húmedo o polvoriento, ni en una habitación expuesta a humos o vapores grasientos (cerca de cocinas o humidificadores). Podría producirse un incendio, una descarga eléctrica o una deformación del aparato.



- No instale el televisor en lugares sometidos a temperaturas extremas como bajo la luz solar directa, cerca de un radiador o de una rejilla de ventilación. El televisor podría calentarse en tales condiciones, lo que podría causar una deformación de la carcasa o un fallo de funcionamiento del televisor.



Situación:

- Uso con las manos mojadas, si se ha extraído la carcasa o con accesorios no recomendados por el fabricante. Desconecte el televisor del cable de alimentación y de la antena durante las tormentas eléctricas.
- No instale el televisor de manera que sobresalga hacia un espacio abierto. Podría provocar lesiones o daños a las personas u objetos que pudieran impactar con el televisor.



ES

Piezas rotas:

- No arroje ningún objeto contra el televisor. El cristal de la pantalla podría romperse debido al impacto y causar lesiones graves.
- Si la superficie del televisor se agrieta o se rompe, no lo toque sin antes desconectar el cable de alimentación. De lo contrario podría producirse una descarga eléctrica.

Cuando no se utilice

- Si no va a utilizar el televisor durante varios días, desconecte el cable por razones medioambientales y de seguridad.
- El televisor no se desconecta de la toma de corriente cuando se apaga. Desenchúfelo para que quede totalmente desconectado.
- Es posible que algunos televisores dispongan de funciones que precisen que se encuentren en modo de espera para funcionar correctamente.

Niños

- No deje que los niños suban al televisor.
- Mantenga los accesorios pequeños fuera del alcance de los niños para que no los traguen.

Si ocurren los siguientes problemas...

Apague el televisor y desenchúfelo inmediatamente si ocurre cualquiera de los siguientes problemas.

Pida a su distribuidor o al servicio técnico de Sony que le revise el televisor.

Cuando:

- El cable de alimentación está dañado.
- La toma de corriente es de mala calidad.
- El televisor está dañado porque se ha caído, ha sido golpeado o le ha sido arrojado algún objeto.
- Alguna sustancia líquida o sólida cae dentro del televisor.

Acerca de la temperatura del TV LCD

Si se utiliza el TV LCD durante un período prolongado, es posible que su contorno alcance temperaturas elevadas. Si toca esa zona con la mano, podrá notar el calor.

Precauciones

Ver la televisión

- Vea la televisión en una habitación con suficiente iluminación, ya que, si lo hace con poca luz o durante mucho tiempo, somete la vista a un sobreesfuerzo.
- Cuando utilice auriculares, ajuste el volumen de forma que se eviten niveles excesivos, ya que podría sufrir daños en los oídos.

Pantalla LCD

- Aunque la pantalla LCD ha sido fabricada con tecnología de alta precisión y posee píxeles con una eficacia del 99,99 % o superior, pueden aparecer de forma constante unos puntos negros o puntos brillantes de luz (rojos, azules o verdes). No se trata de un fallo de funcionamiento, sino de una característica de la estructura de la pantalla de cristal líquido.
- No presione ni raye el filtro frontal, ni coloque objetos encima del televisor, ya que la imagen podría resultar irregular o la pantalla de cristal líquido podría dañarse.
- Si se utiliza el televisor en un lugar frío, es posible que la imagen se oscurezca o que aparezca una mancha en la pantalla. Esto no significa que el televisor se ha estropeado. Este fenómeno irá desapareciendo a medida que aumente la temperatura.
- Si se visualizan imágenes fijas continuamente, es posible que se produzca un efecto de imagen fantasma que puede desaparecer transcurridos unos segundos.
- Cuando se utiliza el televisor, la pantalla y la carcasa se calientan. No se trata de un fallo de funcionamiento.
- La pantalla LCD contiene una pequeña cantidad de cristal líquido. Siga la normativa local para deshacerse de él.

Tratamiento y limpieza de la superficie de la pantalla y la carcasa del televisor

Desenchufe el cable de alimentación conectado al televisor antes de limpiarlo.

Para evitar la degradación del material o del acabado de la pantalla, tenga en cuenta las siguientes precauciones.

- Para eliminar el polvo de la superficie de la pantalla y la carcasa, pase cuidadosamente un paño suave. Si no consigue eliminar completamente el polvo, humedezca ligeramente el paño con una solución de detergente neutro poco concentrada.
- Nunca pulverice agua o detergente directamente en el televisor. El líquido podría gotear hasta la parte inferior de la pantalla o en zonas externas y penetrar en el televisor, con el consiguiente riesgo de daños en el aparato.
- No utilice nunca estropajos abrasivos, productos de limpieza ácidos o alcalinos, detergente concentrado ni disolventes volátiles, como alcohol, bencina, diluyente o insecticida. Si utiliza este tipo de materiales o expone la unidad a un contacto prolongado con materiales de goma o vinilo, puede dañar el material de la superficie de la pantalla y de la carcasa.
- Se recomienda pasar la aspiradora periódicamente por los orificios de ventilación para que el televisor se ventile adecuadamente.
- Si necesita ajustar el ángulo del televisor, desplácelo lentamente para evitar que se desenganche del soporte.



Equipos opcionales

- Sitúe los equipos opcionales o cualquier equipo que emita radiaciones electromagnéticas lejos del televisor. De lo contrario, la imagen puede aparecer distorsionada y/o pueden emitirse ruidos.
- El equipo ha sido probado y cumple los límites establecidos por la directiva EMC utilizando un cable de conexión de señal de una longitud inferior a 3 metros.

Recomendación sobre el conector de tipo F

El cable interno solo puede sobresalir 1,5 mm desde la parte de conexión.

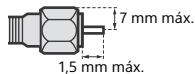

(Ilustración de referencia del conector de tipo F)

Precauciones acerca del manejo del mando a distancia

- Coloque las pilas con la polaridad correcta.
- No utilice pilas de distintos tipos ni mezcle pilas nuevas con viejas.
- Sea respetuoso con el medio ambiente y deseche las pilas en los contenedores dispuestos para este fin. En ciertas regiones, la eliminación de las pilas está regulada. Consúltelo con las autoridades locales.
- Use el mando a distancia con cuidado. No lo deje caer ni lo pisé, ni tampoco derrame sobre él ningún tipo de líquido.
- No deje el mando a distancia cerca de una fuente de calor, en un lugar expuesto a la luz solar directa ni en una habitación húmeda.

Función inalámbrica de la unidad

- No utilice la unidad cerca de equipos médicos (marcapasos, etc.), ya que dichos equipos podrían experimentar algún tipo de problema.
- Aunque la unidad transmite o recibe señales aleatorias, preste atención a las posibles intercepciones no autorizadas. No nos responsabilizamos de ningún problema relacionado con este aspecto.

Cómo deshacerse del televisor



Tratamiento de los equipos eléctricos y electrónicos al final de su vida útil (aplicable en la Unión Europea y en países europeos con sistemas de tratamiento selectivo de residuos)

Este símbolo en el equipo o en su embalaje indica que el presente producto no puede ser tratado como residuos doméstico normal. Debe entregarse en el correspondiente punto de recogida de equipos eléctricos y electrónicos. Al asegurarse de que este producto se desecha correctamente, usted ayuda a prevenir las consecuencias potencialmente negativas para el medio ambiente y la salud humana que podrían derivarse de la incorrecta manipulación en el momento de deshacerse de este producto. El reciclaje de materiales ayuda a conservar los recursos naturales. Para recibir información detallada sobre el reciclaje de este producto, póngase en contacto con el ayuntamiento, el punto de recogida más cercano o el establecimiento donde ha adquirido el producto.



Tratamiento de las baterías al final de su vida útil (aplicable en la Unión Europea y en países europeos con sistemas de tratamiento selectivo de residuos)

Este símbolo en la batería o en el embalaje indica que la batería proporcionada con este producto no puede ser tratada como un residuo doméstico normal. En algunas baterías este símbolo puede utilizarse en combinación con un símbolo químico. El símbolo químico del mercurio (Hg) o del plomo (Pb) se añadirá si la batería contiene más del 0,0005 % de mercurio o del 0,004 % de plomo. Al asegurarse de que estas baterías se desechan correctamente, usted ayuda a prevenir las consecuencias potencialmente negativas para el medio ambiente y la salud humana que podrían derivarse de la incorrecta manipulación en el momento de deshacerse de la batería. El reciclaje de materiales ayuda a conservar los recursos naturales. En el caso de productos que por razones de seguridad, rendimiento o mantenimiento de datos sea necesaria una conexión permanente con la batería incorporada, esta batería solo deberá ser reemplazada por personal técnico cualificado para ello. Para asegurarse de que la batería será tratada correctamente, entregue el producto al final de su vida útil en un punto de recogida para el reciclado de aparatos eléctricos y electrónicos. Para las demás baterías, consulte la sección donde se indica cómo extraer la batería del producto de forma segura. Deposite la batería en el correspondiente punto de recogida para el reciclado de baterías. Para recibir información detallada sobre el reciclaje de este producto o de la batería, póngase en contacto con el ayuntamiento, el punto de recogida más cercano o el establecimiento donde ha adquirido el producto.

Televisor

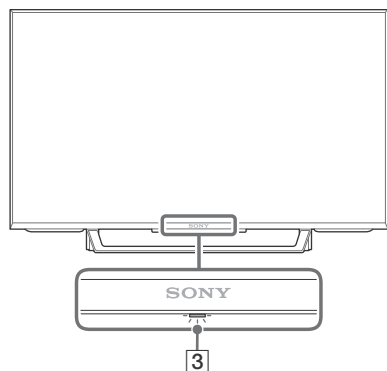
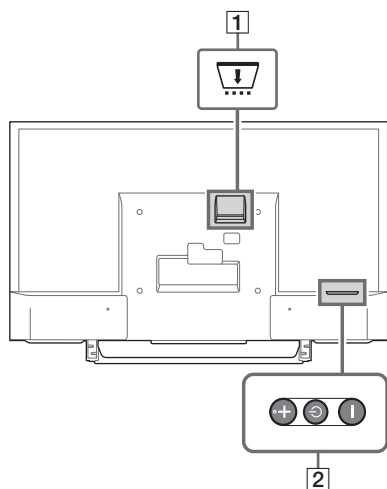

1 CAM (Módulo de acceso condicional)

- Permite acceder a los servicios de la televisión de pago. Para obtener información detallada, consulte el manual de instrucciones suministrado con el CAM.
- No inserte la tarjeta inteligente directamente en la ranura del CAM del televisor. Debe instalarse en el Módulo de acceso condicional proporcionado por el distribuidor autorizado.
- En algunos países o regiones el CAM no está admitido. Consulte con su distribuidor autorizado.
- Un mensaje del CAM puede aparecer al cambiar a un programa digital después de haber usado el vídeo de Internet.



2 (Encendido) / + / -

Realice una pulsación corta de  para encender el televisor.



Haga una pulsación larga de  hasta que el televisor se apague.

Cuando el televisor está encendido, Volumen

Pulse el botón + o - para subir o bajar el volumen.

También puede pulsar  hasta que se visualice la notificación . El volumen sube o baja al pulsar el botón + o -.

Input

Pulse  hasta que se visualice la notificación .

El origen de entrada seleccionado cambia al pulsar el botón + (subir) o - (bajar).

Programa

Pulse  hasta que se visualice la notificación **PROG.**

Para seleccionar el programa, pulse el botón + (siguiente) o - (anterior).

3 (Sensores/Indicador LED)

- Recibe señales del mando a distancia.
No coloque ningún objeto sobre el sensor, ya que podría afectar a su funcionamiento.
- Se enciende en naranja cuando el [Desconex. Aut.] o la [Conexión Aut.] se ajustan en (página 27) o el televisor está en el Modo de marco de foto (página 17).
- Se enciende en blanco cuando [Ahorro energía] está ajustado en [Sin imagen] (página 30).
- Se enciende en blanco cuando el televisor está encendido.
- No se enciende cuando el televisor está en modo en espera.
- Parpadea mientras se está utilizando el mando a distancia.

Nota

- Asegúrese de que el televisor esté completamente apagado antes de desenchufar el cable de alimentación CA (cable de corriente).
- Para desconectar el televisor por completo de la toma de alimentación CA, tire del cable conectado al enchufe de corriente.
- Cuando seleccione una entrada, espere unos instantes a que la selección cambie a la otra entrada.

Mando a distancia

La forma del mando a distancia, la ubicación, la disponibilidad y la función del botón del mando a distancia pueden variar en función de su región/país/modelo de televisor.

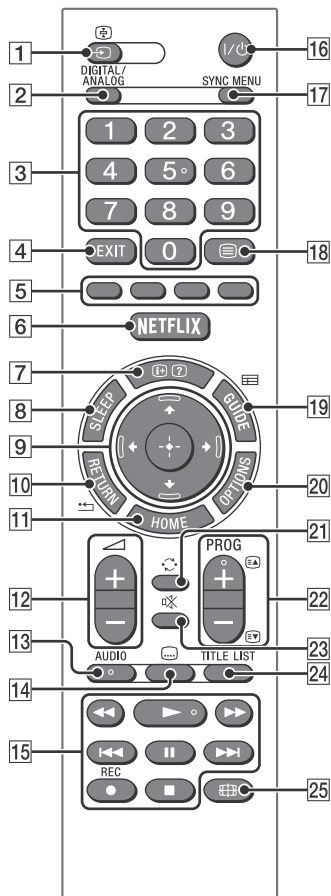

1 (Selección de entrada/Bloqueo de teletexto)

- Muestra y selecciona la fuente de entrada.
- En el modo de teletexto, bloquea la página actual.

2 DIGITAL/ANALOG

Cambia entre la entrada digital y la analógica.

3 Botones numéricos

- Utilice estos botones para seleccionar los canales. Para los números de canal de dos dígitos, 10 o superior, introduzca el siguiente dígito rápidamente.
- En el modo de teletexto, escriba el número de página de tres dígitos para seleccionar la página.

4 EXIT

Vuelve a la pantalla anterior o sale del menú. Cuando un servicio de Aplicación interactiva está disponible, pulse el botón para salir del servicio.

5 Teclas de color

Muestran la guía de uso (cuando Las teclas de color están disponibles).

6 NETFLIX (Solo en algunos países/regiones/modelos de televisor)

Accede al servicio en línea "NETFLIX".

7 / (Información/Mostrar teletexto)

- Muestra información. Pulse una vez para mostrar información sobre el programa o la entrada que está visualizando. Vuelva a pulsar para quitar la información de la pantalla.
- En el modo de teletexto, muestra información oculta (por ejemplo, las respuestas de un cuestionario).

8 SLEEP

Púselo repetidamente hasta que el televisor muestre el tiempo en minutos ([No]/[15 min]/[30 min]/[45 min]/[60 min]/[90 min]/[120 min]) que desea que el televisor permanezca encendido antes de apagarse. Para cancelar el temporizador para desconexión, pulse **SLEEP** repetidamente hasta que aparezca [No].

9 / / / / (Selección de elemento/Introducción)

- Selecciona o ajusta los elementos.
- Confirma los elementos seleccionados.

10 RETURN

- Vuelve a la pantalla anterior de cualquier menú que se esté visualizando.
- Detiene la reproducción de archivos de fotografías, música o vídeo.

11 HOME

Muestra o cancela el menú.

12 +/- (Volumen)

Ajusta el volumen.

13 AUDIO

Selecciona el sonido de fuente multilingüe o el sonido dual para el programa que se está visualizando en ese momento (depende de la fuente del programa).

14 (Subtítulo)

Cambia la configuración de subtítulos (página 23).

15

- Utilice los contenidos multimedia en el televisor y el dispositivo compatible con BRAVIA Sync conectado.
- Esta tecla también se puede utilizar para controlar la reproducción del servicio VOD (Vídeo bajo demanda). La disponibilidad depende del servicio VOD.

● REC (No disponible para Italia)

- Graba el programa actual con la función de grabación USB HDD.

16 (Modo en espera del televisor)

Enciende el televisor o cambia al modo en espera.

17 SYNC MENU

Pulse este botón para mostrar el menú de BRAVIA Sync y seleccionar el equipo HDMI conectado desde [Selección de dispositivo]. En el menú de BRAVIA Sync se pueden seleccionar las siguientes opciones.

Control de dispositivos:

Utilice [Control de dispositivos] para controlar los equipos que son compatibles con Control de BRAVIA Sync. Seleccione las opciones en [Inicio (Menú)], [Opciones], [Lista de contenidos] y [Apagar] para utilizar los equipos.

Altavoz:

Seleccione [Altavoz de TV] o [Sistema de Audio] para que el sonido del televisor se emita a través de los altavoces del televisor o a través del equipo de audio conectado.

Control de TV:

Utilice el menú [Control de TV] para usar las funciones del televisor desde el menú [Inicio (Menú)] o el menú [Opciones].

Volver a TV:

Seleccione esta opción para volver al programa de televisión.

18 **(Teletexto)**

En el modo de teletexto, se muestra la emisión de teletexto.

Cada vez que se pulsa , la pantalla cambia cíclicamente del siguiente modo:

Teletexto → Teletexto sobre la imagen (modo mixto) → Sin teletexto (sale del servicio de Teletexto)

19 **GUIDE (EPG)**

Muestra la Guía digital electrónica de programas (página 18).

20 **OPTIONS**



Muestra una lista con los accesos directos a algunos menús de ajustes.

Las opciones que se enumeran dependen de la entrada actual y su contenido.

21 **(Saltar)**

Vuelve al canal anterior o a la entrada visualizada durante más de 15 segundos.

22 **PROG +/-**

- Selecciona el canal siguiente (+) o el anterior (-).
- En el modo de teletexto, selecciona la página siguiente () o la anterior ()

23 **(Silenciar)**

Desactiva el sonido. Vuelva a pulsar esta tecla para activar el sonido.

24 **TITLE LIST (No disponible para Italia)**

Muestra la Lista de títulos.

25 **(Modo extendido)**

Ajusta la visualización de la pantalla. Pulse varias veces seguidas para seleccionar el modo extendido que desee (página 15).

Sugerencia

- El número y los botones **5**, **▶**, **PROG +** y **AUDIO** tienen puntos táctiles. Utilice los puntos táctiles como referencia cuando use las funciones del televisor.

Nota

- Si los subtítulos están seleccionados y el usuario inicia una aplicación de teletexto digital mediante la tecla de teletexto, es posible que los subtítulos dejen de mostrarse en algunos casos. Cuando el usuario salga de la aplicación de teletexto digital, la decodificación de subtítulos se reanudará automáticamente.

Conexión del televisor a Internet

Configuración de la conexión a Internet

Para usar las características de red, el televisor debe estar conectado a Internet. El procedimiento de configuración difiere en función del tipo de red y del router de LAN. Antes de configurar la conexión a Internet, asegúrese de configurar un router de LAN. Compruebe su entorno de LAN inalámbrica mediante el siguiente diagrama.

LAN inalámbrica

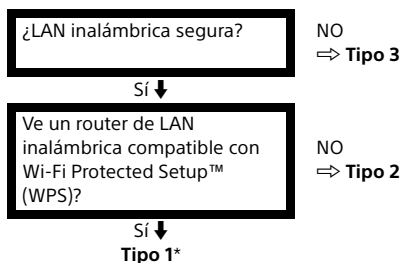

LAN con cable ⇒ Tipo 4

* El Tipo 1 es más fácil de configurar si el router tiene un botón de ajuste automático, por ejemplo Air Station One-Touch Secure System (AOSS). La mayoría de los routers más recientes cuentan con esta función. Compruebe su router.

Tipo 1: Siga la configuración para la red segura con Wi-Fi Protected Setup™ (WPS).

Tipo 2: Siga la configuración para la red segura sin Wi-Fi Protected Setup™ (WPS).

Tipo 3: Siga la configuración para la red no segura con cualquier tipo de router de LAN inalámbrica.

Tipo 4: Siga la configuración para la configuración de red con cable.

Tipo 1: Red segura con Wi-Fi Protected Setup™ (WPS)

El estándar WPS hace que la seguridad de una red doméstica inalámbrica sea tan fácil como pulsar el botón WPS del router de LAN inalámbrica. Antes de configurar una LAN inalámbrica, compruebe la ubicación del botón WPS en el router y cómo utilizarlo. Por motivos de seguridad, [WPS (PIN)] proporciona un código PIN para su router. El código PIN se renueva cada vez que selecciona [WPS (PIN)].

1 Pulse **HOME** y seleccione [Ajustes] → [Ajustes de sistema] → [Configuración] → [Red] → [Configuración de red].

2 Ajuste de la dirección IP y del servidor proxy:

– ajuste automático:

[Configure la conexión de red] → [Fácil]

– ajuste manual:

[Configure la conexión de red] → [Experto]

→ [Configuración con cable] o

[Configuración inalámbrica]

3 Seleccione [WPS (pulsar botón)] para el método de pulsación del botón o [WPS (PIN)] para el método de PIN.

Nota

El nombre del botón de WPS puede diferir en función del router (por ejemplo, botón AOSS).

4 Siga las instrucciones de la pantalla de configuración.

Nota

- Si utiliza WPS para la configuración de red, se activan los ajustes de seguridad del router de LAN inalámbrica y cualquier equipo que se haya conectado previamente a la LAN inalámbrica en un estado no seguro se desconectará de la red. En ese caso, active los ajustes de seguridad del equipo desconectado y vuelva a conectarlo. O bien, puede desactivar los ajustes de seguridad del router de LAN inalámbrica y después conectar el equipo a un televisor en un estado no seguro.
- Para usar la red con IPv6, seleccione [Ajustes] → [Ajustes de sistema] → [Configuración] → [Red] → [Prioridad IPv6/IPv4] → [IPv6] y, a continuación, seleccione [Fácil] en [Configure la conexión de red].
- Cuando se selecciona IPv6 no se puede establecer el proxy HTTP.

Tipo 2: Red segura sin Wi-Fi Protected Setup™ (WPS)

Para configurar una LAN inalámbrica, se necesitará el SSID (nombre de red inalámbrica) y la clave de seguridad (clave WEP o WPA). Si no conoce estos datos, consulte el manual de instrucciones de su router.

1 Pulse **HOME** y seleccione [Ajustes] → [Ajustes de sistema] → [Configuración] → [Red] → [Configuración de red].

2 Ajuste de la dirección IP y del servidor proxy:

– ajuste automático:

[Configure la conexión de red] → [Fácil]

– ajuste manual:

[Configure la conexión de red] → [Experto]

→ [Configuración con cable] o

[Configuración inalámbrica]

3 Seleccione [Buscar] y después seleccione una red de la lista de redes inalámbricas que se han buscado.

4 Siga las instrucciones de la pantalla de configuración.

Nota

- Para usar la red con IPv6, seleccione [Ajustes] → [Ajustes de sistema] → [Configuración] → [Red] → [Prioridad IPv6/IPv4] → [IPv6] y, a continuación, seleccione [Fácil] en [Configure la conexión de red].
- Cuando se selecciona IPv6 no se puede establecer el proxy HTTP.
- Asegúrese de que su entorno sea seguro cuando introduzca la contraseña.

Tipo 3: Red no segura con cualquier tipo de router de LAN inalámbrica

Para configurar una LAN inalámbrica, se necesitará el SSID (nombre de red inalámbrica).

1 Pulse **HOME** y seleccione [Ajustes] → [Ajustes de sistema] → [Configuración] → [Red] → [Configuración de red].

2 Ajuste de la dirección IP y del servidor proxy:

– ajuste automático:

[Configure la conexión de red] → [Fácil]

– ajuste manual:

[Configure la conexión de red] → [Experto]

→ [Configuración con cable] o

[Configuración inalámbrica]

3 Seleccione [Buscar] y después seleccione una red de la lista de redes inalámbricas que se han buscado.

4 Siga las instrucciones de la pantalla de configuración.

Nota

- La clave de seguridad (clave WEP o WPA) no será necesaria porque no necesita seleccionar ningún método de seguridad en este procedimiento.
- Para usar la red con IPv6, seleccione [Ajustes] → [Ajustes de sistema] → [Configuración] → [Red] → [Prioridad IPv6/IPv4] → [IPv6] y, a continuación, seleccione [Fácil] en [Configure la conexión de red].
- Cuando se selecciona IPv6 no se puede establecer el proxy HTTP.

Tipo 4: Configuración de red con cable

Introduzca los valores alfanuméricos respectivos para su router si es necesario. Los elementos que se deben establecer (por ejemplo, Dirección IP, Máscara de subred, DHCP) pueden diferir en función del proveedor de servicios de Internet o del router. Para obtener información detallada, consulte el manual de instrucciones que le ha proporcionado su proveedor de servicios de Internet o el que se ha proporcionado con el router.

1 Pulse **HOME** y seleccione [Ajustes] → [Ajustes de sistema] → [Configuración] → [Red] → [Configuración de red].

2 Ajuste de la dirección IP y del servidor proxy:

– ajuste automático:

[Configure la conexión de red] → [Fácil]

– ajuste manual:

[Configure la conexión de red] → [Experto]

→ [Configuración con cable] o

[Configuración inalámbrica]

3 Siga las instrucciones de la pantalla de configuración.

[Configuración de red] también se puede establecer desde el menú [Arranque automático].

Nota

- Permite la configuración automática de la red con cable/inalámbrica.
 - Cuando se conecte con un cable de LAN: Con cable
 - Cuando se conecte con una LAN inalámbrica integrada: Inalámbrica
 - Cuando se conecte con ambos cables: Con cable
- Cuando se establece en [Fácil], ajusta la dirección IP automáticamente. Para el servidor proxy no se utiliza.

- Para usar la red con IPv6, seleccione [Ajustes] → [Ajustes de sistema] → [Configuración] → [Red] → [Prioridad IPv6/IPv4] → [IPv6] y, a continuación, seleccione [Fácil] en [Configure la conexión de red].
- Cuando se selecciona IPv6 no se puede establecer el proxy HTTP.

Preparación de una red con cable

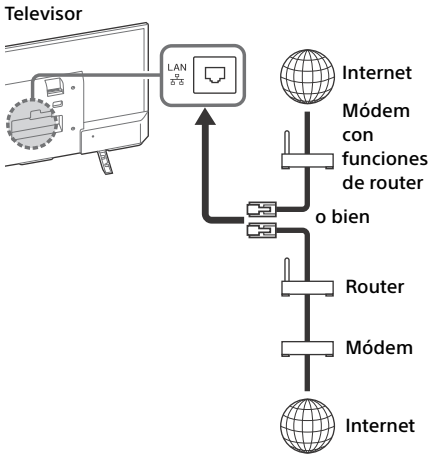

Nota

- Para las conexiones LAN, utilice un cable de Categoría 7 (no suministrado).

Visualización del estado de la red

Puede confirmar el estado de la red.

- 1 Pulse **HOME** y seleccione [Ajustes] → [Ajustes de sistema] → [Configuración] → [Red] → [Configuración de red].
- 2 Seleccione [Visualizar los ajustes y el estado de la red].

Si no se puede conectar a Internet

Utilice el diagnóstico para comprobar las posibles causas de los fallos de conexión de la red y los ajustes.



- 1 Pulse **HOME** y seleccione [Ajustes] → [Ajustes de sistema] → [Configuración] → [Red] → [Configuración de red].
- 2 Seleccione [Visualizar los ajustes y el estado de la red].
- 3 Seleccione [Compruebe la conexión]. Esto puede tardar varios minutos. No puede cancelar el diagnóstico tras seleccionar [Compruebe la conexión].

Política de privacidad

Cuando utilice las siguientes funciones para conectarse a Internet, se enviará cierta información a los servidores globales de Sony Corporation, que se considera información personal y se necesitará su aprobación para que los proveedores de servicios la puedan utilizar.













- El software del sistema se actualiza mediante la conexión a los servidores globales de Sony Corporation a través de Internet.
- Contenidos de Internet u otros servicios de Internet de proveedores de servicio como Youtube.

Este televisor tiene pantallas de ajuste en el arranque automático o en el menú de ajustes para confirmar que usted acepta esto tras leer la información detallada de la Política de privacidad. Si desea utilizar estas funciones, marque [Acepto] en cada pantalla de ajuste. Si se marca [No estoy de acuerdo], las dos funciones anteriores no están disponibles. Sin embargo, incluso en esta situación, la actualización de software del sistema está disponible si [Sí] está seleccionado como [Descarga de software automática] en el Arranque automático o en el menú de ajustes. Puede cambiar esta ajuste al pulsar **HOME**, a continuación seleccione [Ajustes] → [Ajustes de sistema] → [Configuración] → [Política de privacidad].

- 1 Pulse  en el televisor o I/ en el control remoto para encender el televisor.
- 2 Pulse **DIGITAL/ANALOG** para cambiar entre los modos digital y analógico.
- 3 Pulse los botones numéricos o **PROG +/-** para seleccionar un canal de televisión.
- 4 Pulse  +/- para ajustar el volumen.

En modo digital

Aparecerá información durante poco tiempo. En la información pueden indicarse los siguientes iconos.

- : Servicio de datos (aplicación de emisión)
- : Servicio de radio
- : Servicio de suscripción/codificado
- : Múltiples idiomas de audio disponibles
- : Subtítulos disponibles
- : Subtítulos disponibles para personas con problemas auditivos
- : Edad mínima recomendada para el programa actual (de 3 a 18 años)
- : Bloqueo TV
- : Bloqueo de programa digital
- : Audio disponible para personas con problemas visuales
- : Audio con subtítulos con audiodescripción disponible
- : Audio multicanal disponible

Cambiar el estilo de visualización

Cambio del formato de pantalla

- 1 Pulse  varias veces para seleccionar el formato de pantalla.

[Zoom horizontal]*

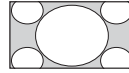

[Normal]

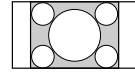

[Completo]

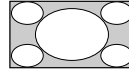

[Zoom]*

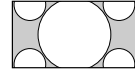

[14:9]*

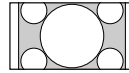

* Es posible que las partes superior e inferior de la imagen se muestren cortadas.

Nota

- No se puede seleccionar [14:9] para imágenes de origen HD.

Para la entrada HDMI PC (Sincronización de PC)

[Normal]

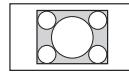

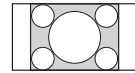

[Completo 1]

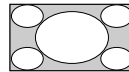

[Completo 2]



Ajustar Selección de escena

- 1 Pulsar **OPTIONS**.
- 2 Pulse / y después  para seleccionar [Selección de escena]. Cuando seleccione la opción de escena que desee, se ajustarán automáticamente el sonido y la imagen de la mejor calidad para la escena seleccionada. Las opciones que es posible seleccionar pueden variar. Las opciones que no están disponibles se muestran atenuadas.

Navegar por el menú Inicio

El botón **HOME** permite acceder a toda una variedad de ajustes y funciones del televisor.

Todas las aplicaciones

La opción Contenidos de Internet ofrece una gran variedad de entretenimiento bajo demanda directamente en su televisor. Puede disfrutar de sus contenidos de Internet favoritos, Photo Sharing Plus, Modo de marco de foto y Radio FM.

Nota

- Asegúrese de conectar su televisor a Internet y complete la [Configuración de red] (página 26).

Para usar Contenido de Internet

- 1 Pulse **HOME** y seleccione [Todas las aplicaciones].
- 2 Pulse $\uparrow/\downarrow/\leftarrow/\rightarrow$ para seleccionar el servicio de Internet que desee en la lista de servicios y pulse \odot .
- 3 Pulse \odot para iniciar el contenido de Internet deseado.

Para salir de Contenido de Internet

Pulse **HOME**.

Nota

- Si tiene dificultades con esta función, compruebe que la conexión a Internet se haya configurado correctamente.
- La interfaz al contenido de Internet depende de los proveedores de contenido de Internet.
- Para actualizar los servicios de Contenidos de Internet, pulse **HOME** y seleccione [Ajustes] \rightarrow [Ajustes de sistema] \rightarrow [Configuración] \rightarrow [Red] \rightarrow [Actualizar el contenido de Internet].

Para utilizar NETFLIX

Pulse el botón **NETFLIX** en el mando a distancia para abrir el menú.

Nota

- Es posible que no se pueda utilizar Netflix mediante un servidor proxy.

Photo Sharing Plus

Conecte sus propios dispositivos al televisor (como teléfonos inteligentes o tabletas) para copiar y ver sus fotos favoritas en el televisor.

HOME \rightarrow [Todas las aplicaciones] \rightarrow [Photo Sharing Plus]

Nota

- Siga las instrucciones en pantalla para conectar su dispositivo al televisor.
- Después de realizar todas las conexiones, abra el explorador web en el dispositivo y siga las instrucciones en pantalla para acceder la dirección URL.

Para mostrar una foto en el televisor

- 1 Pulse en su dispositivo para comenzar.
- 2 Seleccione una foto.
La foto seleccionada se mostrará automáticamente en el televisor.

Para guardar una foto mostrada en el televisor

- 1 Mantenga pulsada la miniatura en su dispositivo para abrir el menú contextual.
- 2 Seleccione [Aceptar].

Nota

- Conecte la unidad flash USB para almacenar un historial de hasta 50 fotos.
- Pueden conectarse al televisor hasta 10 teléfonos inteligentes o tabletas a la vez.
- El tamaño máximo de cada archivo de foto es de 20 MB.
- También puede almacenar una música de fondo con un tamaño de archivo máximo de 30 MB.
- Es compatible con el navegador por defecto para Android 2.3 o superior.
- Es compatible con el navegador por defecto para iOS, sin embargo, algunas funciones no pueden ser utilizadas dependiendo de la versión de su iOS.

Utilizar el televisor como Modo de marco de fotos

La función Modo de marco de fotos muestra el reloj y el calendario mientras reproduce una foto y escucha música o la radio FM.

HOME → [Todas las aplicaciones] → [Modo de marco de foto]



Para iniciar el Modo de marco de fotos durante la reproducción de multimedia desde USB

- 1 Pulse **OPTIONS** mientras reproduce un archivo de foto o de música.
- 2 Pulse \uparrow/\downarrow y después \ominus para seleccionar [Modo de marco de foto] e iniciar la función Marco de fotos.

Para seleccionar el modo de visualización

Seleccione [Modo de visualización] en [Ajustes de marco de fotos] para cambiar la visualización del Modo de marco de fotos (página 27).

Para seleccionar el modo Visualización de reloj

Seleccione [Visualización de reloj] en [Ajustes de marco de fotos] para elegir entre tres modos de visualización de reloj distintos (página 27).

Nota

- Este televisor no dispone de pila de reserva para el reloj. Si hay un corte en el suministro eléctrico o si desconecta el cable de alimentación, la fecha y hora actuales se restablecerán automáticamente.

Duración

Para ahorrar energía, el televisor se apaga automáticamente tras 24 horas de reproducción ininterrumpida en el modo de marco de foto. Después de que el televisor se apague automáticamente, no utilice el modo de marco de foto hasta que transcurra al menos una hora, para evitar el sobrecalentamiento de la pantalla. Puede cambiar el ajuste de [Duración] en [Ajustes de marco de fotos] (página 27).

Para evitar el sobrecalentamiento de la pantalla, la posición de la foto, el reloj y el calendario cambian automáticamente cada hora.

Escuchar la radio FM (solo para Rusia y Ucrania)

HOME → [Todas las aplicaciones] → [FM Radio]

Nota

- Pulse **PROG +/-** para seleccionar una emisora de radio FM. Pulse \leftarrow **RETURN** Para salir del modo de radio FM

Presintonización de emisoras de radio

Cuando utilice la función de radio FM por primera vez, pulse **HOME** y seleccione [Ajustes] → [Ajustes de sistema] → [Configuración canales] → [FM Radio Set-up] → [Sintonía Automática].

Para cambiar las emisoras de radio presintonizadas

- 1 Pulse **OPTIONS** en el modo de radio FM.
- 2 Pulse \uparrow/\downarrow y después \ominus para seleccionar [FM Radio Presets].
- 3 Pulse \uparrow/\downarrow y después \ominus para seleccionar la emisora de radio que desee cambiar.
- 4 Pulse \uparrow/\downarrow y después \ominus para cambiar la sintonización de radio FM y modificar el nombre de la emisora de radio FM.

Nota

- Si el sonido de la emisora no es claro, puede mejorar la calidad del sonido mediante los botones \leftarrow/\rightarrow .
- Cuando un programa de radio FM en estéreo tenga un ruido estático, pulse **AUDIO** hasta que se muestre [Mono]. No se escuchará en estéreo, pero se reducirá el ruido.

Lista de progr. Digitales

- 1 Pulse **HOME** en el modo digital.
- 2 Pulse \uparrow/\downarrow y después \ominus para seleccionar [Lista de progr. Digitales].

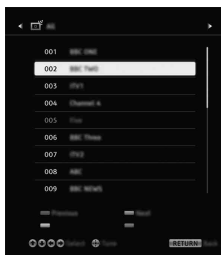

- 3 Pulse $\uparrow/\downarrow/\leftarrow/\rightarrow$ y después \ominus para seleccionar un programa.

Para usar la lista de favoritos

La función Favoritos permite especificar hasta cuatro listas de sus programas favoritos.

Mientras ve la televisión, pulse \ominus para crear una lista de favoritos o mostrar una ya creada.

Sugerencia

- Pulse el botón azul para editar la lista de favoritos. Siga las instrucciones de la parte inferior de la pantalla.

EPG digital

- 1 Pulse \equiv **GUIDE** en el modo digital.

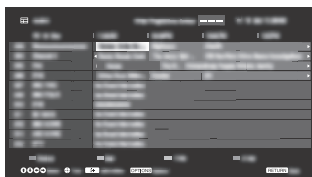

- 2 Pulse $\uparrow/\downarrow/\leftarrow/\rightarrow$ y después \ominus para seleccionar un programa.

Grabaciones

(Función no disponible en Italia)

- 1 Pulse **HOME** en el modo digital.
- 2 Pulse \uparrow/\downarrow y después \ominus para seleccionar [Grabaciones].
- 3 Pulse \uparrow/\downarrow y después \ominus para seleccionar [Lista de títulos], [Lista temporizador], [Lista de errores] o [Grabación progr. manual].

Nota

- Pulse el botón **REC** para grabar el programa que se está visualizando en ese momento en modo digital mediante la función de USB HDD.
- Asegúrese de conectar el HDD al televisor antes de grabar.

Multimedia

Reproducción de fotos, música o vídeo mediante USB

Puede reproducir en el televisor archivos de fotos, música o vídeo que estén almacenados en un dispositivo de almacenamiento USB o en una cámara de fotos o una cámara de vídeo digital de Sony, mediante un cable USB.

- 1 Conecte un dispositivo USB compatible al televisor.
- 2 Pulsar **HOME**.
- 3 Pulse \uparrow/\downarrow y después \ominus para seleccionar [Multimedia].
- 4 Pulse \uparrow/\downarrow y después \ominus para seleccionar [Foto], [Música] o [Vídeo].
- 5 Se muestra [Selección de dispositivo]. Presione \uparrow/\downarrow y luego \ominus para seleccionar un dispositivo.
- 6 Pulse $\uparrow/\downarrow/\leftarrow/\rightarrow$ y después \ominus para seleccionar un archivo o una carpeta.

Opciones de reproducción

Pulse el botón rojo en la vista de miniatura para mostrar la lista de ajustes de reproducción USB.

Para ajustar la calidad de la imagen y del sonido de multimedia desde USB

Pulse **OPTIONS** durante la reproducción multimedia y seleccione [Imagen] o [Sonido].

Nota

- Pulse $\diamond/\heartsuit/\spadesuit/\clubsuit$ y después \odot para seleccionar y ajustar un elemento.

Para reproducir fotos como un pase de diapositivas (de fotos)

- 1 Pulse el botón verde en la vista de miniatura para comenzar el pase de diapositivas.
Para ajustar el [Efecto pase diapositivas] y la [Vel. pase diapositivas], pulse **OPTIONS** → [Opciones de reproducción].
Para detener el pase de diapositivas, pulse \leftarrow **RETURN**.

Nota

- Mientras el televisor accede a los datos de un dispositivo USB, respete lo siguiente:
 - No apague el televisor.
 - No desconecte el cable USB.
 - No extraiga el dispositivo USB.Los datos contenidos en el dispositivo USB podrían dañarse.
- Sony no se responsabilizará de ningún daño o pérdida ocasionado en los datos de los medios de grabación, debido al mal funcionamiento de los dispositivos conectados o del televisor.
- El sistema de archivos del dispositivo USB admite FAT16, FAT32 y NTFS.
- Es posible que los nombres de archivo y de carpeta no se muestren correctamente en algunos casos.
- Cuando conecte una cámara de fotos digital de Sony, ajuste el modo de conexión USB de la cámara en Automático o Almacenamiento masivo. Para obtener más información sobre el modo de conexión USB, consulte las instrucciones de la cámara de fotos digital.
- Utilice un dispositivo de almacenamiento USB que cumpla la normativa referente a la clase de dispositivos USB de almacenamiento masivo.
- Si un archivo seleccionado tiene información de contenedor incorrecta, o está incompleto, no podrá reproducirse.

Formato de vídeo USB

- AVI (.avi)
 - Codificación de vídeo: MPEG1, MPEG2, Xvid, MPEG4, H.264, Motion JPEG
 - Codificación de audio: PCM, MPEG1 Capa 1/2, MPEG2 AAC (2ch), MPEG4 AAC (2ch), MPEG4 HE-AAC (2ch), Dolby Digital (2ch), Dolby Digital Plus(2ch), WMA v8, MP3

- ASF (.wmv, .asf)
 - Codificación de vídeo: WMV v9, Xvid, VC-1
 - Codificación de audio: MP3, WMA v8
- MP4 (.mp4, .mov, .3gp)
 - Codificación de vídeo: MPEG4, H.264, H.263, Motion JPEG
 - Codificación de audio: MPEG1 Capa 1/2, MP3, MPEG2 AAC, MPEG4 AAC, MPEG4 HE-AAC
- MKV (.mkv)
 - Codificación de vídeo: WMV v9, MPEG4, H.264, VC-1, VP8
 - Codificación de audio: PCM, MPEG1 Capa 1/2, MP3, MPEG2 AAC (2ch), MPEG4 AAC (2ch), MPEG4 HE-AAC (2ch), Dolby Digital (2ch), WMA v8, Dolby Digital Plus (2ch), DTS, DTS 2.0, VORBIS
- WebM (.webm)
 - Codificación de vídeo: VP8
 - Codificación de audio: VORBIS
- PS (.mpg, .mpeg, .vro, .vob)
 - Codificación de vídeo: MPEG1, MPEG2
 - Codificación de audio: MPEG1 Capa 1/2, MP3, Dolby Digital (2 canales), Dolby Digital Plus (2 canales), DTS, DTS 2.0
- TS (.ts, .m2ts)
 - Codificación de vídeo: MPEG2, H.264, VC-1
 - Codificación de audio: MPEG1 Capa 1/2, MP3, MPEG2 AAC, MPEG4 AAC, MPEG4 HE-AAC, Dolby Digital, Dolby Digital Plus (2 canales), DTS, DTS 2.0

Formato de música USB

- LPCM (.wav)
- MPEG1 audio layer3 (.mp3)
- WMA v8 (.wma)

Formato de foto USB

- JPEG (.jpg, .jpeg)

Nota

- No está garantizada la reproducción de los anteriores formatos de archivo.

Red doméstica

Conexión a una red doméstica

Puede disfrutar de varios contenidos (p. ej. fotos/música/archivos de vídeo) almacenados en servidores multimedia DLNA Certified™. La función de red doméstica le permite disfrutar del contenido en otras habitaciones.

Reproducción de foto/música/vídeo

- 1 Pulse **HOME** y después seleccione [Multimedia] → [Foto], [Música] o [Vídeo] → el servidor multimedia que desee.
- 2 Seleccione archivos o carpetas para reproducir de la lista.

Nota

- El servidor tiene que ser DLNA Certified™.
- Los archivos de un dispositivo de red deben tener los siguientes formatos:
 - Imágenes fijas: JPEG
 - Música: MP3, PCM lineal, WMA
 - Vídeo: AVCHD, MPEG2, MPEG1, MP4 (AVC), MP4 (MPEG4), WMV
- En función del archivo, quizás no sea posible la reproducción aunque se utilicen los formatos compatibles.

Renderer

Puede reproducir fotos, música y archivos de vídeo almacenados en dispositivos de red (p. ej. imágenes fijas de cámaras digitales, teléfonos móviles, PC) en la pantalla del televisor controlando directamente el dispositivo de destino. Los dispositivos de red también deben ser compatibles con la representación gráfica.

Renderer Ajustes

Pulse **HOME** y seleccione [Ajustes] → [Ajustes de sistema] → [Configuración] → [Red] → [Configuración de red local] → [Renderer].

Ajustes de visualización para servidores multimedia

Seleccione los servidores de red domésticos que se mostrarán en el menú Inicio. Se pueden mostrar hasta 10 servidores.

- 1 Pulse **HOME** y seleccione [Ajustes] → [Ajustes de sistema] → [Configuración] → [Red] → [Configuración de red local] → [Ajustes de visualiz. del servidor].

- 2 Seleccione el servidor que se visualizará en Selección de dispositivo.

Ajustes

Ajustes de sistema

Nota

- Las opciones que se pueden ajustar varían según la situación. Las opciones que no estén disponibles se mostrarán atenuadas o no se mostrarán.
- Las funciones de satélite solo están disponibles para los modelos de satélite.

Imagen

Modo de Imagen

Ajusta un modo de imagen.

Restabl.

Restablece todos los ajustes de [Imagen] a la configuración predeterminada, excepto para [Modo de Imagen].

Luz Fondo

Ajusta el brillo de la luz de fondo.

Contraste

Aumenta o reduce el contraste de la imagen.

Brillo

Aumenta o reduce el brillo de la imagen.

Color

Aumenta o reduce la intensidad del color.

Tonalidad

Aumenta o reduce los tonos verdes y rojos.

Temperatura Color

Ajusta el blanco de la imagen.

Nitidez

Aumenta o reduce la nitidez de la imagen.

Recreación realista

Ajusta la precisión y el ruido para obtener una imagen realista.

Resolución: Ajuste de precisión y claridad. Seleccione [Manual] para ajustar la creación de realidad.

Reductor de ruido

Reduce el ruido de la imagen (imagen con nieve) de una señal de emisión débil.

Reductor de ruido MPEG

Reduce el ruido de la imagen de vídeo comprimido MPEG.

Modo Película

Mejora el movimiento de las imágenes cuando reproduce imágenes de BD (Blu-ray Disc), DVD o videgrabadora tomadas sobre película. Seleccione [Auto] para reproducir tal cual el contenido original grabado en película.

Nota

- Si la imagen presenta señales irregulares o demasiado ruido, [Modo Película] se desactiva automáticamente, incluso si [Auto] estaba seleccionado.
-

Ajustes avanzados

Configura los ajustes de [Imagen] con mayor detalle.

Restabl.: restablece toda la configuración avanzada a los ajustes predeterminados.

Mejora de Contraste avanz.: Ajusta automáticamente [Luz Fondo] y [Contraste] en los ajustes más adecuados para las escenas con imágenes oscuras.

Corrección de Negro: mejora las zonas en negro de la imagen para lograr un mayor contraste.

Gamma: ajusta el equilibrio entre las zonas brillantes y oscuras de la imagen.

Claridad de blanco: resalta los colores blancos.

Color Vivo: resalta los colores para hacerlos más vivos.

Modo LED Motion: reduce las imágenes borrosas en las películas mediante el control de la fuente de luz de fondo LED, pero reduce el brillo.

Sonido

Modo sonido

Seleccione las funciones según el contenido que desee reproducir.

Restabl.

Restablece los ajustes de [Ecuilizador], [Realce voz], [Auto Volumen], [Balance] y [Compensación de volumen].

Ecuilizador

Ajusta la configuración de frecuencia del sonido.

Realce voz

Hace que las voces suenen más claro.

Auto Volumen

Reduce la diferencia de nivel de volumen entre los programas de televisión y los anuncios

Balance

Enfatiza el balance del altavoz izquierdo o derecho.

Compensación de volumen

Ajusta el nivel de volumen de la entrada actual con respecto a las otras entradas.

Sonido Dual

Establece el sonido del altavoz en [Mono], [Estéreo], [A] o [B].

Nota

- Si la señal es muy débil, el sonido cambia a monoaural automáticamente.
- Si el sonido estéreo no es claro cuando se recibe un programa NICAM, seleccione [Mono]. El sonido cambiará a monoaural, pero se reducirá el ruido.
- El ajuste [Sonido Dual] se memoriza para cada posición de programa.
- No se puede escuchar el sonido en estéreo de una emisión cuando [Mono] está seleccionado.

Sugerencia

- Si selecciona otro equipo conectado al televisor, ajuste [Sonido Dual] en [Estéreo], [A] o [B].

Ajustes avanzados

Margen Dinámico: compensa las diferencias de nivel de sonido entre distintos canales.

Nota

- Es posible que el efecto no funcione o varíe según el programa, independientemente del ajuste [Margen Dinámico].

Dolby Digital Plus Out: Seleccione [Auto] para pasar la transmisión de Dolby Digital Plus a ARC cuando Dolby Digital Plus esté disponible a través del sistema de audio conectado.

Mientras se está emitiendo la transmisión Dolby Digital Plus, la salida de audio digital (óptica)* está silenciada.

Seleccione [No] para convertir la transmisión Dolby Digital Plus a Dolby Digital tanto para ARC (sistema de audio) como para la salida de audio digital (óptica)*.

Nivel de audio del HE-AAC: ajuste el Nivel de audio del HE-AAC.

Nivel de audio MPEG: Ajusta el nivel de sonido de MPEG.

* Solo en algunos países/regiones/modelos de televisor.

Control de pantalla

Formato de Pantalla

Para obtener información detallada sobre el formato de pantalla, consulte página 15.

Autoformato

Cambia automáticamente [Formato de Pantalla] para coincidir con la señal de entrada.

4:3 por Defecto

Ajusta el [Formato de Pantalla] predeterminado a una señal de entrada de 4:3.

Área de pantalla automática

Ajusta automáticamente la imagen al área de pantalla más adecuada.

Área de Pantalla

Ajusta el área de pantalla de la imagen.

Despl. Horizontal

Ajusta la posición horizontal de la imagen.

Despl. Vertical

Ajusta la posición vertical de la imagen.

Tamaño Vertical

Ajusta el tamaño vertical de la imagen cuando [Formato de Pantalla] está ajustado en [Zoom horizontal].

Ajuste del PC

Selecciona el modo de pantalla de la imagen cuando se recibe una señal de entrada de PC.

Configuración Analógica

Sintonía Auto. Analógica: sintoniza todos los canales analógicos que hay disponibles. Normalmente no es necesario realizar esta operación porque los canales ya se sintonizan cuando se instala el televisor por primera vez. Sin embargo, esta opción permite repetir el proceso (por ejemplo, para volver a sintonizar el televisor después de cambiar de domicilio, o para buscar canales nuevos que han empezado a emitirse recientemente).

Sintonía Manual: antes de seleccionar [Sistema de TV]/[Canal]/[AFT]/[Filtro Audio]/[Omitir]/[Sistema de color], pulse **PROG +/-** para seleccionar el número de programa con el canal. No se puede seleccionar un número de programa que esté ajustado en [Omitir].

Programa:

Sintoniza los canales de programa manualmente.

Nivel de señal:

Indica el nivel de señal del programa que se está viendo en ese momento.

Ordenación Progra.: cambia el orden en que los canales están almacenados en el televisor.

Configuración Digital

Sintonización Digital:

Sintonía automática digital

Sintoniza los canales digitales que hay disponibles. Esta opción permite sintonizar de nuevo el televisor después de cambiar de domicilio, o para buscar canales nuevos que han empezado a emitirse recientemente.

Margen de frec. de la Sintonía Auto.

[Normal]: busca los canales que hay disponibles dentro de su región o país.
[Completo]: busca los canales que hay disponibles, independientemente de la región o el país.

Nota

- Puede utilizar [Sintonía automática digital] tras cambiar a un nuevo domicilio, cambiar de proveedor de servicios o simplemente para buscar canales nuevos que hayan empezado a emitirse.

Edición lista de programas

Permite eliminar los canales digitales almacenados en el televisor que no le interesan y cambiar el orden de los canales digitales que hay almacenados en el televisor.

Sintonía manual digital

Sintoniza los canales digitales manualmente.

Config. de Subtítulos:

Configuración de subtítulos

Cuando [Para sordos] está seleccionado, es posible que además de los subtítulos se muestren algunas ayudas visuales (si los canales de televisión emiten dicha información).

Idioma preferido principal

Seleccione el idioma preferido en el que se mostrarán los subtítulos.

Idioma preferido secundario

Seleccione el idioma preferido secundario en el que se mostrarán los subtítulos.

Configuración de Audio:

Tipo de audio (descripción de audio)

Normal

Proporciona tipo de audio normal.

Descripción de Audio

Ofrece la audiodescripción (narración) de información visual en el caso de que esté disponible en la emisión de los canales de televisión.

Para sordos

Cambia a la emisión para sordos cuando [Para sordos] está seleccionado.

Subtítulo hablado

Cambia a la emisión del audio del subtítulo hablado si los canales del televisor emiten esa información.

Idioma preferido principal

Seleccione el idioma preferido que se utilizará para un programa. Es posible que algunos canales digitales emitan varios idiomas de audio para un programa.

Idioma preferido secundario

Seleccione el segundo idioma preferido que se utilizará para un programa. Es posible que algunos canales digitales emitan varios idiomas de audio para un programa.

Nivel de Mezcla

Ajusta el audio principal del televisor y los niveles de salida de Descripción de Audio.

Sugerencia

- Esta opción solo está disponible cuando está ajustado [Descripción de Audio] en [Tipo de audio (descripción de audio)].

Configuración de guía:

Actualización de guía en espera

El televisor obtiene los datos de EPG durante el modo en espera.

Configuración Técnica:

Actualiz. servicio auto

Permite que el televisor detecte y almacene nuevos servicios digitales a medida que estén disponibles.

Seguimiento auto. de servicio

Seleccione [Sí] para cambiar automáticamente el canal cuando la cadena de televisión cambie la transmisión del programa a un canal distinto.

Transferencia de lista de programas

Importe o exporte programas sintonizados mediante el dispositivo USB.

Configuración del satélite:

Permite sintonizar automáticamente los canales de la emisión vía satélite.

Sintonía de satélite digital

Sintoniza el servicio digital que hay disponible.

Esta opción permite sintonizar de nuevo el televisor después de cambiar de domicilio, o para buscar canales nuevos que han empezado a emitirse recientemente.

Nota

- Es posible decidir el tipo de instalación y configurar las opciones para sintonizar de acuerdo con los ajustes indicados a continuación:

Configuración de la antena

Permite seleccionar entre distribución por cable único, antena fija o DiSEqC.

Su tipo de instalación de satélite puede ser de distribución por cable único, antena fija o DiSEqC.

Las instalaciones de cable único proporcionan recepción de programas de satélite a múltiples receptores a través de una única línea de cable coaxial. A cada receptor o sintonizador se le reserva una "banda" de usuario.

Las instalaciones DiSEqC permiten conectar a múltiples parabólicas o LNB si dispone de ellos y a continuación seleccionarlos mediante el mando del televisor.

La antena fija es habitualmente el tipo de instalación más simple, en la que solo hay una antena parabólica y un LNB.

Banda

Número de la banda de usuario reservada al televisor o al sintonizador.

Frecuencia de banda

Frecuencia de la banda de usuario reservada al televisor o al sintonizador.

Otros (Satélite general)

El televisor buscará servicios de satélite basándose en el grupo de ajustes generales.

Control DiSEqC

Ajustes para controlar equipo adicional de satélite tal como conmutadores para selección de satélites.

Tipo de Búsqueda

Búsqueda completa realiza la búsqueda en todas las frecuencias de satélite disponibles.

Búsqueda de red realiza la búsqueda basada en los parámetros de red predefinidos.

Búsqueda manual le permite seleccionar la frecuencia para buscar y otros parámetros de transpondedor.

Sugerencia

- Si faltasen servicios tras la búsqueda de red, realice una búsqueda completa por favor.

Editar la lista de programas por satélite

Permite eliminar el servicio de satélite almacenado en el televisor que no le interesan y cambiar el orden del servicio de satélite almacenado en el televisor.

Actualiz. auto. de servicios de sat.
Permite que el televisor detecte y almacene nuevos servicios de satélite a medida que estén disponibles.

Actualización de servicio manua (conserva los favoritos y los temporizadores)

Busca manualmente las actualizaciones de servicio disponibles.

Config. módulo Acceso Cond.:

Permite acceder a un servicio de televisión de pago después de obtener un módulo de acceso condicional y una tarjeta de visualización.

PIN del módulo Acceso Cond.:

Permite indicar el número PIN de 8 dígitos del módulo de acceso condicional para almacenarlo en el televisor.

Eliminar lista de servicios:

Elimina una lista de servicios. Seleccione [Sí] para eliminarla.

Config. de la Aplicación interactiva:

El servicio de aplicación interactiva ofrece gráficos y texto digital de alta calidad, junto con opciones avanzadas. El servicio lo ofrecen los canales.



Aplicación interactiva
Permite la visualización de programas que incluyen servicios interactivos.

Aplicación de Arranque automático
Inicia aplicaciones relacionados con emisiones automáticamente.

Aplicación para (Prog. [programa actual])

Habilita el servicio de aplicación interactiva para el programa actual.

Nota

- El servicio interactivo solo está disponible si lo proporciona el canal.
- Las funciones disponibles y el contenido en pantalla varían en función del canal.

Configuración de privacidad de HbbTV:

No seguir

Permite al televisor comunicarse con un servidor de terceros durante el seguimiento del televisor.

Nota

- La actividad de seguimiento depende del servidor de terceros. Si el servidor se ha configurado para no permitir el seguimiento, en esta función no se reflejará ningún cambio.

Bloquear cookies de terceros

Bloquea las cookies de terceros. Para desbloquear las cookies de terceros, seleccione [No].

Almacenamiento persistente

Permite a la aplicación HbbTV almacenar datos. Para eliminar los datos almacenados, seleccione [No].

FM Radio Set-up (solo para Rusia y Ucrania)

Sintoniza hasta 30 canales de radio FM que se puedan recibir en la zona.

Sintonía Automática: permite sintonizar y almacenar automáticamente todos los canales disponibles.

FM Radio Presets: permite sintonizar manualmente y almacenar los canales disponibles de uno en uno.

Nota

- Para activar esta función, acceda al modo Radio FM mediante Inicio (Menú) (página 17) y sintonice los canales de radio FM que desee siguiendo las instrucciones descritas anteriormente.

Bloqueo TV

Código PIN

Establece un código PIN para bloquear canales, entradas externas, servicios de Internet y todos los ajustes relacionados con la sintonía de canales. Utilice los botones numéricos del **0 al 9** en el mando a distancia para escribir el código PIN de cuatro dígitos.

Cambiar el código PIN

Seleccione esta opción para cambiar el código PIN.

Clasificación por edad

Establece una restricción por edad para ver la televisión. Para ver cualquier programa clasificado para edades por encima de la edad indicada en el ajuste, escriba el código PIN correcto.

Configurar protección

Habilita o deshabilita la protección en operaciones relacionadas con programas.

Bloqueo de programa digital

Bloquea un canal digital para que no se pueda visualizar. Para ver un canal bloqueado, seleccione [Desbloqueado].

Bloqueo de programa por satélite

Bloquea un programa por satélite para que no se pueda visualizar. Para ver un programa bloqueado, seleccione [Desbloqueado].

Nota

- Para ver un programa bloqueado, introduzca el código PIN o seleccione [Programa bloqueado.] en [Bloqueo TV] para desbloquear.

Bloqueo de la entrada externa

Bloquea una entrada externa para que no se pueda visualizar. Para ver una entrada externa, seleccione [Desbloqueado].

Nota

- Si se indica el código PIN correcto para el canal o la entrada externa que están bloqueados, la función [Bloqueo TV] se desactivará temporalmente. Para volver a activar los ajustes de [Bloqueo TV], apague el televisor y vuelva a encenderlo.

Sugerencia

- Si ha perdido el código PIN, consulte página 39.

Bloqueo de títulos grabados (para el Reino Unido solo)

Es posible bloquear contenido que ha grabado, mediante unas instrucciones que solicitan la introducción de una contraseña para acceder.

Bloqueo de Internet

Bloquea el contenido de Internet para que no se pueda visualizar.

Para ver un contenido de Internet, seleccione [Desbloqueado].

Configuración

Red

Configuración de red: establece los ajustes de estado de la red.

Prioridad IPv6/IPv4: cambie entre [IPv6] e [IPv4 (Recomendado)].

Nota

- Para utilizar la red con [IPv6], seleccione [IPv6] y después seleccione [Fácil] en [Configure la conexión de red].
- Cuando se selecciona IPv6 no se puede establecer el proxy HTTP.
- Cuando se selecciona IPv6, algunos sitios del explorador de Internet, algunas aplicaciones o algún contenido no se pueden ver.

Wi-Fi integrado: Activa o desactiva la LAN inalámbrica integrada, [Sí] o [No].

Ajuste [No], si no desea utilizar la LAN inalámbrica integrada.

Cuando cambie de [No] a [Sí], realice los ajustes en [Configuración de red].

Wi-Fi Direct: Activa o desactiva para conectar su televisión con un dispositivo Wi-Fi Direct, como un PC, un teléfono móvil o una cámara digital.

Ajustes de Wi-Fi Direct: ajusta la conexión de un dispositivo Wi-Fi Direct al televisor mediante la función Wi-Fi Direct. Si no puede conectarlo, pulse la tecla **OPTIONS** y seleccione [Manual].

Nombre de dispositivo: cambia el nombre del televisor que se muestra en el dispositivo conectado.

Actualiz. el contenido de Internet: Se conecta a Internet para recibir servicios de contenido de Internet disponibles.

Configuración de red local:

Ajustes de visualiz. del servidor

Muestra la lista de servidores conectados. Puede seleccionar el servidor que desea mostrar en Selección de dispositivo.

Diagnóstico de servidor

Diagnostica si el televisor se puede conectar con cada servidor de la red doméstica.

Inicio remoto

Esta función permite que el dispositivo conectado a la red doméstica encienda el televisor.

Nota

- El consumo de energía en espera aumentará si se ajusta [Sí].

Renderer

Función Renderer

Permite al televisor reproducir archivos multimedia en un dispositivo (por ejemplo, una cámara de fotos digital).

Control de acceso de Renderer

Permite el acceso desde un dispositivo de control especificado.

Configuración de Renderer

Ajusta la configuración detallada de [Configuración de Renderer].

Política de privacidad

Seleccione [Acepto] o [No estoy de acuerdo] para la confirmación de Política de privacidad. (página 14)

Ajustes de marco de fotos

Modo de visualización: permite seleccionar el modo de visualización. Consulte la página 17.

Visualización de reloj: permite seleccionar la visualización de reloj.

Nota

- Esta opción está disponible cuando [Modo de visualización] está ajustado en [Imagen y reloj] o [Reloj en pantalla completa].

Aplicación de audio: ajusta [FM Radio], [Música] o [No] como aplicación de audio.

Selección de imagen: selecciona la imagen.

Selección de música: selecciona la música.

Ajustes de presentación: selecciona entre el modo de visualización de pase de diapositivas o el modo de visualización de una sola foto.

Ajus. de repr. de música: selecciona entre escuchar todas las pistas o una sola pista de música.

Duración: selecciona el período de tiempo tras el cual el televisor cambia automáticamente al modo en espera.

Primer día de la semana: ajusta [Domingo] o [Lunes] como el primer día de la semana en el calendario.

Inicio USB automático

Cuando el dispositivo USB esté conectado al puerto USB, seleccione [Sí] para ver automáticamente la miniatura del último archivo de foto/música/vídeo reproducido.

Reloj/Temporizadores

Ajusta el temporizador y el reloj.

Desconex. Aut.: ajusta un tiempo en minutos durante el cual desea que el televisor permanezca encendido antes de apagarse automáticamente.

Conexión Aut.: enciende el televisor desde el modo en espera a la hora ajustada, y en el canal o entrada que prefiera. Antes de configurar este ajuste, asegúrese de que la hora actual está ajustada correctamente.

Config. reloj: ajusta la hora y fecha actuales.

Auto/Manual

Seleccione [Manual] para ajustar la hora actual manualmente.

Zona horaria automática

Ajusta si se seleccionará automáticamente la zona horaria en la que se encuentra.

Sí: cambia automáticamente entre el horario de verano y el de invierno según el calendario.

No: la hora se muestra según la diferencia horaria establecida por [Zona horaria].

Horario de verano automático

Ajusta si se cambiará automáticamente entre el horario de verano y el de invierno.

Fecha

Ajuste la fecha actual.

Hora

Ajuste la hora actual.

Zona horaria

permite seleccionar manualmente la zona horaria en la que se encuentra, en el caso de que sea distinta de la zona horaria predeterminada para su país o región.

Configuración de la grabación (Función no disponible en Italia)

Para registrar o cancelar el registro HDD para la función de grabación.

Arranque automático

Inicia el procedimiento de configuración inicial. Esta opción permite sintonizar de nuevo el televisor después de cambiar de domicilio, o para buscar canales nuevos que han empezado a emitirse recientemente.

Idioma/Language

Selecciona el idioma en que se mostrarán los menús.

Logotipo de arranque

Seleccione [Sí] para mostrar el logotipo cuando se encienda el televisor.

Seleccione [No] para desactivarlo.

Indicador LED

Seleccione [Sí] para encender el indicador LED. Seleccione [No] para desactivarlo.

Configuración de AV

Etiquetado de AV: asigna nombres a las entradas de equipos externos.

Habilitar: seleccione [Auto] para mostrar los nombres solo cuando el equipo esté conectado, o [Siempre] para mostrarlos independientemente del estado de conexión.

Sistema de color: selecciona el sistema de color de acuerdo con la señal de vídeo compuesto de la fuente de entrada.

Altavoz: seleccione la salida de sonido del altavoz del televisor o del equipo de audio externo.

Auriculares/Salida de audio: ajusta la salida de sonido en los auriculares, los sistemas de audio externo o el altavoz de graves activo que esté conectado al televisor. Desconecte los auriculares del televisor cuando seleccione [Salida de audio] o [Subwoofer].

Conexión altavoz auriculares: activa o desactiva los altavoces internos del televisor cuando se conectan los auriculares al televisor.

Volumen de los auriculares: ajusta el volumen de los auriculares.

Nota

- Esta opción no está disponible cuando [Auriculares/Salida de audio] está ajustado en [Salida de audio] o [Subwoofer].

Salida de audio:

Variable: cuando se usa un sistema de audio externo, la salida del volumen del audio se puede controlar mediante el mando a distancia del televisor.

Fijo: la salida de audio del televisor está fija. Utilice el control de volumen del receptor de audio para ajustar el volumen (y los demás ajustes de audio) a través del sistema de audio.

Sugerencia

- Esta opción está disponible cuando [Auriculares/Salida de audio] está ajustado en Salida de audio.

Salida de audio digital: ajusta la señal de audio que se emite mediante la conexión de un cable (óptico) de salida de audio digital o un cable HDMI. Ajuste esta opción en [Auto] cuando conecte un equipo compatible con Dolby Digital o DTS. Ajuste esta opción en [PCM] cuando conecte un equipo que no sea compatible con Dolby Digital o DTS.

Posición del televisor: mejora los ajustes del altavoz en función de si el televisor está instalado en un [Soporte de sobremesa] o en un [Soporte de Pared].

Ajustes de BRAVIA Sync

Permite al televisor comunicarse con el equipo compatible con la función Control de BRAVIA Sync, que está conectado a los conectores HDMI del televisor. Tenga en cuenta que los ajustes de comunicación también deben realizarse en el equipo conectado.

Control de BRAVIA Sync: ajusta si se vincularán o no las funciones del televisor y del equipo conectado compatible con la función Control de BRAVIA Sync. Cuando se ajusta en [Sí], las siguientes funciones están disponibles. Si se ha conectado el equipo específico de Sony que es compatible con Control de BRAVIA Sync, este ajuste se aplica automáticamente al equipo conectado.

Auto apagado de los Disp.: cuando se ajusta en [Sí], el equipo conectado que es compatible con Control de BRAVIA Sync se apaga cuando el televisor entra en modo en espera.

Auto encendido del TV: cuando se ajusta en [Sí], el televisor se encenderá cuando encienda el equipo conectado compatible con Control de BRAVIA Sync.

Lista de dispositivos con BRAVIA Sync: muestra una lista de los equipos conectados que son compatibles con Control de BRAVIA Sync. Seleccione [Habilitar] para actualizar la [Lista de dispositivos con BRAVIA Sync].

Teclas de control del dispositivo: seleccione las funciones de botón del mando a distancia del televisor para utilizar el equipo conectado.

Ninguno

Desactiva el control mediante el mando a distancia del televisor.

Normal

Para operaciones básicas, como los botones de navegación (arriba, abajo, izquierda o derecha, etc.).

Teclas de sintonización

Para operaciones básicas y operaciones de botones relacionadas con los canales, como **PROG +/-** o **(0-9)**, etc. Resulta útil cuando controla un sintonizador o un descodificador, etc. a través del mando a distancia.

Teclas de menú

Para operaciones básicas y el funcionamiento de los botones **HOME/OPTIONS**.

Resulta útil cuando selecciona los menús de un reproductor de BD, etc. a través del mando a distancia.

Teclas de sint. y de menú

Para operaciones básicas y operaciones de botones relacionadas con los canales, así como del botón **HOME/OPTIONS**.

Nota

- Algunos equipos con [Control de BRAVIA Sync] no admiten la función [Teclas de control del dispositivo].

Ayuda al cliente

Proporciona información sobre el modelo, el software y otros datos del televisor. Para obtener información detallada, consulte página 30.

Ecología

Restabl.

Restablece los ajustes actuales de Eko a los valores por defecto.

Ahorro energía

Reduce el consumo de energía del televisor mediante el ajuste de la luz de fondo.

Cuando selecciona [Sin imagen], la imagen se desactiva, pero el sonido permanece intacto.

Televisor inactivo a Standby

Apaga el televisor después de mantenerse inactivo durante el tiempo configurado.

Ayuda al cliente

Nombre de modelo

Muestra el nombre de modelo del televisor.

Versión del software

Muestra la versión actual del software del televisor.

Digital

Seleccione [Información del sistema] para mostrar información de los canales digitales del televisor.

Entradas externas

Seleccione [Ver etiquetado de AV] para ver o administrar las entradas del televisor.

Comprobación de la imagen

Visualizar la imagen de prueba: permite comprobar las condiciones de la imagen en la pantalla.

Actualización de software

Actualiza el sistema del televisor mediante la memoria USB o a través de la Red.

Nota

- La actualización de software a través de Internet puede variar dependiendo de su región/país/modelo de televisor.
 - Para actualizar el software, visite por favor el sitio de soporte de Sony.
-

Descarga de software automática

Seleccione [Sí] para descargar el software automáticamente. Seleccione [No] para desactivarlo.

Ajustes predeterminados

Restablece toda la configuración a los ajustes predeterminados. Tras completar este proceso, se muestra la pantalla de configuración inicial.

Nota

- Durante este proceso, que tarda unos 30 segundos, asegúrese de no apagar el televisor ni pulsar ningún botón.
-

Inicializar información personal

Puede borrar la información personal almacenada en el televisor.

Ayuda sobre producto

Muestra información de producto sobre el televisor.

Diagrama de conexión

Puede conectar una amplia variedad de equipos opcionales al televisor.

Nota

- En función del modelo de televisor, la conexión de un dispositivo USB de gran tamaño puede interferir con otros dispositivos conectados a su lado.
- Cuando conecte un dispositivo USB grande, conecte solo 1 conector USB.

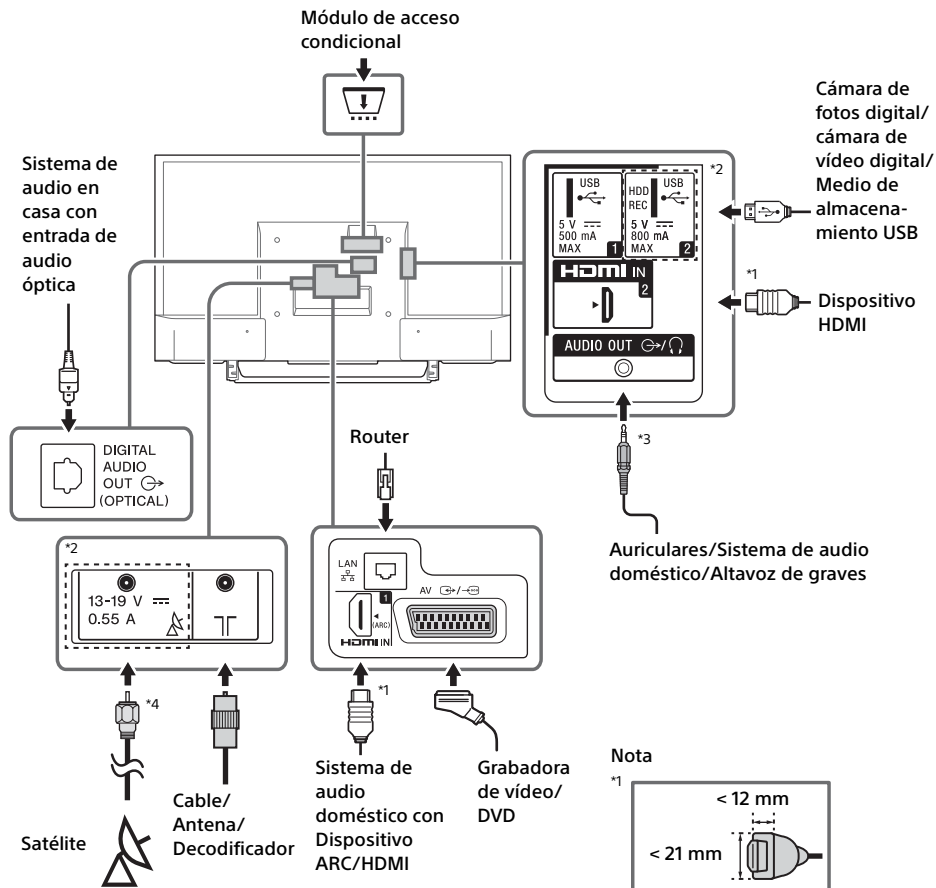

Nota

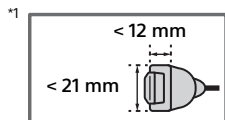

*2 Los terminales, etiquetas y funciones pueden variar en función del país/región/modelo de televisor.

*3 Solo compatible con un miniconector estéreo de 3 polos.

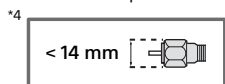

Calidad de la imagen

- Cable compuesto AV
- Cable de la antena
- Cable de componente
- Cable HDMI





Los videos de definición estándar (SD) tienen señales de imagen con una resolución vertical de 480 (NTSC) o 576 (PAL/SECAM) líneas.



Los videos de alta definición (HD) tienen señales de imagen con una resolución vertical de 720 o 1.080 líneas.

Usar equipos de audio y vídeo

- 1 Encienda el equipo conectado.
- 2 Pulse  para mostrar la fuente de entrada.
- 3 Pulse  y después  para seleccionar la fuente de entrada que desee.
El elemento resaltado se seleccionará transcurridos 5 segundos sin que se realice ninguna otra operación.

Nota

- Cuando conecte un sistema de audio digital que no sea compatible con la tecnología Canal de Retorno de Audio (ARC) a través de un cable HDMI, necesita conectar un cable de audio óptico a para DIGITAL AUDIO OUT (OPTICAL)* emitir sonido digital.
- Cuando realice una conexión con un cable HDMI, asegúrese de usar un cable HDMI de alta velocidad que tenga el logotipo del tipo de cable (cable de SONY recomendado).
- Cuando conecte un equipo con sonido monoaural, conecte el cable de audio al conector L (mono).

* Solo en algunos países/regiones/modelos de televisor.



Para usar dispositivos BRAVIA Sync

Cuando se conecta un equipo compatible con BRAVIA Sync al televisor, se pueden controlar los dos dispositivos juntos. Asegúrese de realizar los ajustes necesarios con antelación. Los ajustes de Control de BRAVIA Sync deben realizarse tanto en el televisor como en el equipo conectado. Consulte [Ajustes de BRAVIA Sync] (página 29) para conocer los ajustes que hay que realizar en el televisor. Consulte las instrucciones de funcionamiento del equipo conectado para conocer los ajustes que hay que realizar en el equipo conectado.

Usar Duplicación de pantalla

La función Duplicación de pantalla muestra la pantalla de un dispositivo compatible (por ejemplo, un teléfono inteligente) en la pantalla grande del televisor a través de la tecnología Miracast.

Para utilizar esta función no es necesario ningún enrutador inalámbrico (ni punto de acceso).

- 1 Pulse el botón / y seleccione [Duplicación de pantalla] mediante los botones .
- 2 Utilice el dispositivo compatible con Duplicación de pantalla para conectarlo al televisor. Una vez conectado, la pantalla del dispositivo se mostrará en el televisor.

Para enumerar los dispositivos conectados o cancelar el registro de dispositivos

Cuando se muestre la pantalla de espera de Duplicación de pantalla, pulse **OPTIONS** y, a continuación, seleccione [Mostrar lista disp./ Eliminar].

Para cancelar el registro de un dispositivo, seleccione en la lista el dispositivo que desea eliminar y pulse . A continuación, seleccione [Sí] en la pantalla de confirmación.

Para mostrar la notificación de registro al intentar conectar un dispositivo al televisor

Al activar esta función, se evita la conexión de un dispositivo no deseado.

Cuando se muestre la pantalla de modo en espera de Duplicación de pantalla, pulse **OPTIONS** y, después, seleccione [Notificación de registro] → [Sí].

Tenga en cuenta que después de rechazar la solicitud de registro de un dispositivo, no podrá conectar dicho dispositivo a menos que lo elimine de la lista de dispositivos.

Para cambiar el ajuste de banda (para expertos)

Cuando se muestre la pantalla de modo en espera de Duplicación de pantalla, pulse **OPTIONS** y, después, seleccione [Ajuste de banda].

Nota

- La conexión de los dispositivos debe cumplir esta condición:
 - Dispositivos compatibles con Duplicación de pantalla:
2,4 GHz (no se admite 5 GHz).
- Para obtener información sobre la banda inalámbrica compatible con su dispositivo, consulte el manual de instrucciones del dispositivo.

Instalación del televisor en una pared

El manual de instrucciones de este televisor solo muestra los pasos para preparar la instalación del televisor antes del montaje en la pared.

Para los clientes:

Por motivos de protección del producto y de seguridad, Sony recomienda dejar la instalación del televisor en manos de distribuidores Sony o proveedores autorizados. Nunca intente realizar la instalación sin ayuda.

Para proveedores y distribuidores Sony:

Preste especial atención a la seguridad durante la instalación, el mantenimiento periódico y las revisiones de este producto.

Para instalar este producto, es necesario disponer de conocimientos suficientes, especialmente para determinar si la pared es lo bastante resistente para aguantar el peso del televisor. Deje siempre la instalación de este producto en la pared en manos de distribuidores Sony o proveedores autorizados y preste especial atención a la seguridad durante la instalación. Sony no se hace responsable de daños o lesiones provocados por una manipulación o una instalación incorrectas.

Utilice el Soporte de pared SU-WL450 (no suministrado) para instalar el televisor en la pared. Al instalar el Soporte de pared, consulte también el Manual de instrucciones y la Guía de instalación suministrados con el Soporte de pared.



Para consultar las instrucciones sobre la instalación del soporte de pared para su modelo de televisor, consulte el siguiente sitio web:
www.sony.eu/tv/wall-mount-bracket-manual

Solución de problemas

Quando el indicador LED parpadea en rojo, cuente las veces que parpadea (el intervalo de tiempo es de tres segundos).



Si el indicador LED parpadea en rojo, reinicie el televisor. Para ello, desconecte el cable de alimentación CA (cable de corriente) del televisor durante dos minutos y, después, vuelva a encender el televisor. Si el problema continúa, póngase en contacto con su distribuidor o con el Centro de servicio técnico de Sony e indique el número de veces que parpadea el indicador LED (el intervalo de tiempo es de tres segundos). Pulse  en el televisor para apagarlo, desconecte el cable de alimentación CA (cable de corriente) y póngase en contacto con su distribuidor o con el Centro de servicio técnico de Sony.

Quando el indicador LED no parpadea, compruebe los elementos que se describen a continuación.

Si el problema continúa, lleve el televisor al Servicio técnico para que lo repare un técnico cualificado.

Imagen

No hay imagen (pantalla negra) ni sonido

- Revise la conexión de la antena/cable.
- Conecte el televisor a la toma de alimentación CA (toma de corriente) y pulse  en el televisor o  en el mando a distancia.

En la pantalla no aparece ninguna imagen ni información de menú del equipo conectado al conector de entrada de vídeo

- Pulse  para mostrar la lista de equipos conectados y seleccione la entrada que desee.
- Compruebe la conexión entre el equipo opcional y el televisor.

Imágenes dobles o borrosas

- Compruebe la conexión de la antena o el cable, así como su ubicación y su orientación.

En la pantalla solo se muestra nieve y ruido

- Compruebe si la antena está dañada o doblada.
- Compruebe si la antena ha alcanzado el final de su vida útil (de tres a cinco años con un uso normal, o de uno a dos años cerca de la costa).

Imágenes distorsionadas (líneas discontinuas o rayas)

- Mantenga el televisor alejado de fuentes de ruido eléctrico, como coches, motocicletas, secadores u otros equipos opcionales.
- Cuando instale equipos opcionales, deje espacio entre el equipo opcional y el televisor.
- Revise la conexión de la antena/cable.
- Mantenga el cable de la antena alejado de otros cables de conexión.

Distorsión en la imagen o ruido en el sonido al ver un canal de televisión

- Ajuste [AFT] (Sintonización automática) para obtener una mejor recepción de la imagen. Esta función es válida solo para los canales de televisión analógicos.

Pequeños puntos negros y/o puntos brillantes en la pantalla

- La imagen de la pantalla está compuesta por píxeles. La aparición de pequeños puntos negros o puntos brillantes (píxeles) en la pantalla no indica un problema de funcionamiento.

Contornos de la imagen distorsionados

- Cambie el ajuste actual de [Modo Película] a otros ajustes (página 21).

Programas sin color

- Seleccione [Restabl.] (página 20).

No se muestra la imagen del equipo conectado en la pantalla

- Encienda el equipo conectado.
- Compruebe el cable de conexión.
- Pulse  para mostrar la lista de equipos conectados y seleccione la entrada que desee.
- Introduzca correctamente la tarjeta de memoria u otro dispositivo de almacenamiento en la cámara de fotos digital.
- Utilice una tarjeta de memoria de cámara de fotos digital y otro dispositivo de almacenamiento que haya sido formateado siguiendo el manual de instrucciones suministrado con la cámara de fotos digital.
- No se garantiza el funcionamiento de todos los dispositivos USB. Además, las funciones dependen de las características del dispositivo USB y del vídeo que se esté reproduciendo.

No se puede seleccionar el equipo conectado en el menú o se puede cambiar la entrada

- Compruebe el cable de conexión.

Sonido

Sin sonido, pero con buena calidad de imagen

- Pulse \triangleleft +/- o \otimes (Silenciar).
- Compruebe que [Altavoz] en [Configuración de AV] está ajustado en [Altavoz de TV] (página 28).
- Compruebe que el conector de los auriculares está conectado al televisor.

Sin sonido o sonido distorsionado

- Compruebe que el ajuste del sistema de televisión es el adecuado (página 21).

Canales

No se puede seleccionar el canal deseado

- Cambie entre el modo digital y analógico y seleccione el canal digital o analógico que desee.

Algunos canales están vacíos

- El canal corresponde únicamente a un servicio codificado o de suscripción. Suscríbase a un servicio de televisión de pago.
- El canal se usa únicamente para datos (sin imagen ni sonido).
- Póngase en contacto con la cadena emisora para obtener detalles de la transmisión.

No se muestran los canales digitales

- Póngase en contacto con el instalador local para averiguar si dispone de emisión digital en su zona.
- Cambie la antena por una de mayor alcance.

Para cambiar el rango para sintonizar (disponible dependiendo de su región o país)

- Pulse el botón **HOME** y a continuación seleccione → [Configuración canales] → [Configuración Digital] → [Sintonización Digital] → [Margen de frec. de la Sintonía Auto.].
[Normal]
busca los canales que hay disponibles dentro de su región o país.
[Completo]
busca los canales que hay disponibles, independientemente de la región o el país.

Nota

- [Actualiz. servicio auto] se encuentra disponible dependiendo de su país o región.

Sugerencia

- Puede utilizar [Sintonía automática digital] tras cambiar a un nuevo domicilio, cambiar de proveedor de servicios o simplemente para buscar canales nuevos que hayan empezado a emitirse.

- Se recomienda que ajuste [Configuración Digital] → [Configuración Técnica] → [Actualiz. servicio auto] en [Sí] para permitir que se agreguen nuevos servicios de forma automática cuando se encuentren disponibles. Si queda ajustado en [No], se le notificará acerca de los nuevos servicios mediante un mensaje en pantalla pero los servicios no se agregarán automáticamente. La disponibilidad de esta función depende de su región y país. De no estar disponible, ejecute [Sintonía automática digital] para agregar nuevos servicios.

Red

* No se puede utilizar el servicio VOD durante la grabación.

¿Qué tipo de dispositivos se pueden conectar para utilizar la función de duplicación de pantalla?

- Se pueden conectar dispositivos compatibles con la duplicación de pantalla de Sony (Xperia).

El vídeo o el sonido a veces se entrecortan

- Los dispositivos que emiten ondas de radio, como otros dispositivos de LAN inalámbrica u hornos microondas, pueden interferir con la función de Duplicación de pantalla mediante LAN inalámbrica. Mantenga el televisor o los dispositivos compatibles con la Duplicación de pantalla de Sony (Xperia) alejados de tales dispositivos o apáguelos si es posible.
- La velocidad de comunicación puede cambiar en función de la distancia o de los obstáculos entre dispositivos, la configuración de dispositivos, el estado de las ondas de radio, la congestión de la línea o el dispositivo que utiliza. La comunicación puede entrecortarse a causa del estado de las ondas de radio.

Algunos contenidos de pago no se pueden reproducir

- El dispositivo de origen debe ser compatible con el sistema HDCP (Protección de contenido digital de alto ancho de banda) 2.0/2.1. Es posible que algunos contenidos de pago no se puedan mostrar mediante un dispositivo de origen que no sea compatible.

Las aplicaciones no son accesibles

- Compruebe que el cable de LAN o el cable de alimentación CA del router/módem* se haya conectado correctamente.
- * El router/módem se debe configurar previamente para la conexión a Internet. Póngase en contacto con su proveedor de servicios de Internet para conocer los ajustes del router/módem.

- Intente usar las aplicaciones más tarde. El servidor del proveedor de contenido de las aplicaciones puede estar fuera de servicio.

En ocasiones la calidad de transmisión de vídeo es deficiente cuando se utiliza la LAN inalámbrica

- La calidad de conexión de la red inalámbrica depende de la distancia o de los obstáculos (p. ej. una pared) entre el televisor y el router inalámbrico (punto de acceso), interferencias del entorno y la calidad del router inalámbrico (punto de acceso).

La conexión de la LAN inalámbrica falla o las condiciones de recepción de radio son deficientes

- Compruebe la ubicación de instalación del televisor y el router inalámbrico (punto de acceso). El estado de la señal puede verse afectado por los siguientes motivos.
 - Otros dispositivos inalámbricos, microondas, luces fluorescentes, etc. se encuentran cerca.
 - Hay plantas o paredes entre el router inalámbrico (punto de acceso) y el televisor. Si el problema persiste incluso después de comprobar lo anterior, intente realizar una conexión de LAN con cable.

Imagen de mala calidad en vídeo de Internet

- La calidad depende del vídeo original proporcionado por el proveedor de contenido de Internet y del ancho de banda de su conexión.

Cierto contenido de Internet muestra una pérdida de detalles, especialmente durante escenas oscuras o con movimiento rápido

- La calidad de vídeo y el tamaño de la imagen dependen de la velocidad del ancho de banda y de lo que proporcionen los proveedores de contenido.

Buena calidad de imagen pero sin sonido en el contenido de Internet

- La calidad depende del contenido original proporcionado por el proveedor de contenido de Internet y el ancho de banda de su conexión.
- A causa de la naturaleza del vídeo de Internet, no todos los vídeos contendrán sonido.

Su televisor no se puede conectar al servidor

- Compruebe el cable de LAN o la conexión entre el servidor y su televisor.
- Compruebe si la red se ha configurado correctamente en el televisor.

Aparece un mensaje que indica que el televisor no se puede conectar a su red

- Compruebe los ajustes de red actuales. Pulse **HOME** y seleccione [Ajustes] → [Ajustes de sistema] → [Configuración] → [Red] → [Configuración de red] → [Visualizar los ajustes y el estado de la red]. Si todos los ajustes de la red son “-”, es posible que el servidor no se haya conectado correctamente. Compruebe sus conexiones con la red y/o el manual de instrucciones del servidor para conocer la información de conexión.
- Vuelva a configurar los ajustes de red.
- Si el cable de LAN está conectado a un servidor activo y el televisor ha adquirido una dirección IP, compruebe las conexiones y las configuraciones de su servidor multimedia DLNA Certified™.

Nota

- La configuración de su dirección IP se puede visualizar seleccionando la opción [Visualizar los ajustes y el estado de la red].

El servidor multimedia DLNA Certified™ es inaccesible aunque está listado en [Multimedia] en el menú Inicio

- Compruebe su cable/conexión LAN o sus conexiones de servidor. La televisión puede haber perdido la conexión con el servidor.
- Realice un [Diagnóstico de servidor] para comprobar su servidor multimedia está comunicándose adecuadamente con la televisión. Pulse **HOME** y seleccione [Ajustes] → [Ajustes de sistema] → [Configuración] → [Red] → [Configuración de red local] → [Diagnóstico de servidor].

Cuando utilice la función Renderer, no se podrán reproducir los archivos de música

- Algunas aplicaciones muestran un archivo de foto preinstalado en el PC simultáneamente con la reproducción de música cuando se utiliza la función Renderer. En función del archivo de foto preinstalado, quizás no sea posible la reproducción de música, pero puede resultar posible si se cambia el archivo de foto.

No se ha podido conectar a Internet

- Compruebe que el cable de LAN o el cable de alimentación CA del router/módem* se haya conectado correctamente.
- * El router/módem se debe configurar previamente para la conexión a Internet. Póngase en contacto con su proveedor de servicios de Internet para conocer los ajustes del router/módem.

No tiene un ID de YouTube

- Si no tiene un ID de YouTube y una contraseña, regístrelos ahora en la dirección siguiente: <http://www.google.com/device>
(También puede registrar un ID de YouTube y una contraseña desde su PC.)
Tras registrar su ID, podrá usarlo inmediatamente.

General

El televisor se apaga automáticamente (cambia a modo en espera)

- Compruebe si [Desconex. Aut.] está activado (página 27).
- Compruebe si [Duración] está activada en [Conexión Aut.] (página 27) o [Ajustes de marco de fotos] (página 27).
- Compruebe si [Televisor inactivo a Standby] está activado (página 30).

No se pueden seleccionar algunas fuentes de entrada

- Seleccione [Etiquetado de AV] y, después, seleccione [Siempre] para la fuente de entrada (página 28).

El mando a distancia no funciona

- Cambie las pilas.

El equipo HDMI no figura en la [Lista de dispositivos con BRAVIA Sync]

- Compruebe que su equipo sea compatible con la función Control de BRAVIA Sync.

No se puede seleccionar [No] en [Control de BRAVIA Sync]

- Si ha conectado un sistema de audio compatible con Control de BRAVIA Sync, no puede seleccionar [No] en este menú. Para cambiar la salida de audio al altavoz del televisor, seleccione [Altavoz de TV] en el menú [Altavoz] (página 28).

Contraseña de [Bloqueo TV] olvidada

- Introduzca 9999 como código PIN.
- Actualice el código PIN pulsando **HOME** y seleccione [Ajustes] → [Ajustes de sistema] → [Bloqueo TV] → [Cambiar el código PIN].

Se muestra en pantalla el modo de exposición comercial o el logotipo de promoción

- En el mando a distancia, pulse **RETURN** y, después, pulse **HOME** y seleccione [Ajustes] → [Ajustes de sistema] → [Configuración] → [Arranque automático]. Asegúrese de seleccionar [Uso doméstico] en [Ubicación].

Especificaciones técnicas

Sistema

Sistema de panel

Panel LCD (Pantalla de cristal líquido), luz de fondo LED

Sistema de televisión

Dependiendo de su país/región/modelo de televisor

Analógico: B/G, D/K, L, I

Digital: DVB-T/DVB-C

DVB-T2*1

Satélite*1: DVB-S/DVB-S2

Sistema de color/vídeo

Analógico: PAL, SECAM, NTSC3.58 (solo vídeo),

NTSC4.43 (solo vídeo)

Digital: MPEG-2 MP@ML/HL, H.264/MPEG-4 AVC

HP@L4.0, MP@L4.0, H.265/HEVC MP@L4.1

(Full HD 60fps)

Cobertura de canales

Dependiendo de su país/región/modelo de televisor

Analógico: UHF/VHF/Cable

Digital: UHF/VHF/Cable

Satélite*1: Frecuencia IF 950-2.150 MHz

Salida de sonido (solo para 19,5 V)

KDL-49WD75x / 43WD75x: 10 W + 10 W

KDL-32WD75x: 5 W + 5 W

Tecnología inalámbrica

Protocolo IEEE802.11b/g/n

Conectores de entrada y salida

Antena/cable

Terminal externa de 75 ohmios para VHF/UHF

Antena por satélite*1

Conector de tipo F hembra, 75 ohmios. DiSEqC 1.0, LNB 13 V/18 V y tono de 22 kHz, Distribución de cable único EN50494.

AV

Euroconector de 21 pines (norma CENELEC) con entrada de audio/vídeo, entrada RGB y salida de audio/vídeo de televisión.

HDMI IN 1 (ARC), HDMI IN 2

Vídeo HDMI: 1080p(30, 50, 60 Hz), 1080/24p, 1080i(50, 60 Hz), 720p(30, 50, 60 Hz), 720/24p, 576p, 576i, 480p, 480i

Entrada de PC:

(resolución, frecuencia horizontal, frecuencia vertical)

640 × 480, 31,5 kHz, 60 Hz

800 × 600, 37,9 kHz, 60 Hz

1.024 × 768, 48,4 kHz, 60 Hz

1.280 × 768, 47,4 kHz, 60 Hz

1.280 × 768, 47,8 kHz, 60 Hz
1.360 × 768, 47,7 kHz, 60 Hz
1.280 × 1.024, 64,0 kHz, 60 Hz
* 1.920 × 1.080, 67,5 kHz, 60 Hz

* Cuando se aplique a la entrada HDMI, la temporización de 1080p se tratará como temporización de vídeo, y no como temporización de ordenador.

Audio: PCM lineal de dos canales: 32, 44,1 y 48 kHz, 16, 20 y 24 bits, Dolby Digital, Dolby Digital Plus, DTS

ARC (Canal de Retorno de Audio) (HDMI IN 1 solo)

PCM, Dolby Digital, Dolby Digital Plus, DTS

➔ DIGITAL AUDIO OUT (OPTICAL)*5

PCM lineal de dos canales, Dolby Digital, DTS

➔ AUDIO OUT/ (miniconector estéreo)

Auricular, Salida de audio, Altavoz de graves

ψ1, ψ2 (HDD REC) (Función no disponible en Italia)

Puerto USB



Ranura del CAM (Módulo de acceso condicional)

DC IN 19.5 V

Entrada de adaptador de CA

LAN (En función del país/zona)

Conector 10BASE-T/100BASE-TX (La velocidad de conexión puede variar según el entorno operativo de la red. No se garantizan la frecuencia y la calidad de comunicación de 10BASE-T/100BASE-TX para este televisor.)

Otros

Accesorios opcionales

Soporte de pared: SU-WL450

Temperatura de funcionamiento

0 °C - 40 °C

Humedad de funcionamiento

10 % - 80 % HR (sin condensación)

Alimentación, ficha del producto y otros datos

Requisitos de alimentación

19,5 V CC con adaptador de CA

Clasificación: Entrada de CA de 220 V - 240 V, 50 Hz

Clase de eficiencia energética

KDL-49WD75x: A+

KDL-43WD75x: A+

KDL-32WD75x: A

Tamaño de la pantalla (medida en diagonal) (aprox.)

KDL-49WD75x: 123,2 cm / 49 pulgadas

KDL-43WD75x: 108,0 cm / 43 pulgadas

KDL-32WD75x: 80,1 cm / 32 pulgadas

Consumo de energía

En modo [Estándar]

KDL-49WD75x: 61 W

KDL-43WD75x: 53 W

KDL-32WD75x: 40 W

En modo [Viva]

KDL-49WD759: 96 W

KDL-49WD758: 96 W

KDL-49WD757: 96 W

KDL-49WD756: 83 W

KDL-49WD755: 96 W

KDL-49WD754: 83 W

KDL-49WD753: 83 W

KDL-49WD752: 83 W

KDL-49WD751: 83 W

KDL-49WD750: 83 W

KDL-43WD759: 83 W

KDL-43WD758: 83 W

KDL-43WD757: 83 W

KDL-43WD756: 74 W

KDL-43WD755: 83 W

KDL-43WD754: 74 W

KDL-43WD753: 74 W

KDL-43WD752: 74 W

KDL-43WD751: 74 W

KDL-43WD750: 74 W

KDL-32WD759: 71 W

KDL-32WD758: 71 W

KDL-32WD757: 71 W

KDL-32WD756: 57 W

KDL-32WD755: 71 W

KDL-32WD754: 57 W

KDL-32WD753: 57 W

KDL-32WD752: 57 W

KDL-32WD751: 57 W

KDL-32WD750: 57 W

Promedio de consumo de energía anual*²

KDL-49WD75x: 89 kWh

KDL-43WD75x: 77 kWh

KDL-32WD75x: 58 kWh

Consumo de energía en modo en espera*^{3,4}
0,50 W

Resolución de la pantalla

1.920 puntos (horizontal) × 1.080 líneas (vertical)

Dimensiones (aprox.) (an × al × prf)

Con soporte de sobremesa

KDL-49WD75x: 109,3 × 69 × 22,9 cm

KDL-43WD75x: 96 × 61,6 × 22,9 cm

KDL-32WD75x: 71,7 × 47,4 × 21,8 cm

Sin soporte de sobremesa

KDL-49WD75x: 109,3 × 64 × 5,6 cm

KDL-43WD75x: 96 × 56,5 × 5,6 cm

KDL-32WD75x: 71,7 × 42,9 × 6,1 cm

Peso (aprox.)

Con soporte de sobremesa

KDL-49WD75x: 12 kg

KDL-43WD75x: 9,8 kg

KDL-32WD75x: 6,9 kg

Sin soporte de sobremesa

KDL-49WD75x: 11,3 kg

KDL-43WD75x: 9,1 kg

KDL-32WD75x: 6,4 kg

*¹ No todos los televisores disponen de la tecnología DVB-T2 o DVB-S/S2 o del terminal para antena de satélite.

*² Consumo de energía al año, basado en el consumo de energía de un televisor que funciona 4 horas al día durante los 365 días del año. El consumo de energía actual dependerá del uso que se haga del televisor.

*³ La energía especificada para el modo en espera se alcanza después de que el televisor haya completado los procesos internos necesarios.

*⁴ El consumo de energía en espera aumenta si el televisor está conectado a la red.

*⁵ Solo en algunos países/regiones/modelos de televisor.

Nota

- La disponibilidad de los accesorios opcionales depende del país, la región, el modelo de televisor y el stock.
- No quite la tarjeta de protección de la ranura del CAM (módulo de acceso condicional) del televisor, a menos que vaya a introducir una tarjeta inteligente compatible en el CAM.
- El diseño y las especificaciones están sujetos a cambios sin previo aviso.

Nota sobre la función de Televisión digital

- Toda función relacionada con la Televisión digital (**DVB**) sólo funcionará en los países o zonas donde se emitan señales digitales terrestres DVB-T/DVB-T2* (MPEG-2 y H.264/MPEG-4 AVC) o donde pueda acceder a un servicio de cable DVB-C (MPEG-2 y H.264/MPEG-4 AVC) compatible. Compruebe con su distribuidor local si puede recibir la señal DVB-T/DVB-T2* en su vivienda o pregunte a su operador de cable si su servicio de cable DVB-C puede funcionar de manera integrada con este televisor.
- El operador de cable puede cobrar por dicho servicio o exigirle que acepte sus términos y condiciones comerciales.
- Este televisor cumple las especificaciones de DVB-T/DVB-T2* y DVB-C, pero no se puede garantizar la compatibilidad con futuras emisiones digitales terrestres DVB-T/DVB-T2* y emisiones digitales por cable DVB-C.
- Es posible que algunas funciones de la televisión digital no estén disponibles en algunos países/regiones y que el cable DVB-C no funcione correctamente con algunos proveedores.

* No todos los equipos de televisión incorporan la tecnología de emisión de vídeo digital T2* de segunda generación.

Información sobre las marcas comerciales

- Los términos HDMI, Interfaz multimedia de alta definición y el logotipo HDMI son marcas comerciales o marcas registradas de HDMI Licensing LLC en Estados Unidos y otros países.
- Fabricado bajo licencia de Dolby Laboratories. Dolby, Dolby Audio y el símbolo de la doble D son marcas comerciales de Dolby Laboratories.
- "BRAVIA" y BRAVIA son marcas comerciales de Sony Corporation.
- "Blu-ray Disc", "Blu-ray" y el logotipo de "Blu-ray Disc" son marcas comerciales de Blu-ray Disc Association.

- Opera® Devices SDK from Opera Software ASA. Copyright 1995-2015 Opera Software ASA. All rights reserved.
- Wi-Fi, Wi-Fi Direct, Miracast, Wi-Fi Protected Setup y el logotipo de Wi-Fi CERTIFIED son marcas comerciales o marcas registradas de Wi-Fi Alliance.
- Para obtener información sobre las patentes DTS, consulte <http://patents.dts.com>. Fabricado bajo licencia de DTS, Inc. DTS, el símbolo, y el conjunto de DTS y el símbolo son marcas registradas, y DTS 2.0+ Digital Out es una marca comercial de DTS, Inc. © DTS, Inc. Todos los derechos reservados.
- TUXERA es una marca comercial registrada de Tuxera Inc. en los EEUU y otros países.
- Windows Media es o una marca registrada o marca comercial registrada de Microsoft Corporation en los Estados Unidos y/u otros países.
- Este producto contiene tecnología sujeta a determinados derechos de propiedad intelectual de Microsoft. El uso o la distribución de esta tecnología fuera de este producto está prohibida sin la(s) licencia(s) adecuada(s) de Microsoft.

Solo para modelos vía satélite:

- DiSEqC™ es una marca comercial de EUTELSAT. Este televisor es compatible con DiSEqC 1.0. Este televisor no está diseñado para controlar antenas motorizadas.



Inhoudsopgave

BELANGRIJK BERICHT	3
Veiligheidsinformatie	3
Voorzorgsmaatregelen	5

Onderdelen en bedieningselementen

Televisie	7
Afstandsbediening	8

De televisie op het internet aansluiten

Een internetverbinding tot stand brengen	11
Type 1: Beveiligd netwerk met Wi-Fi Protected Setup™ (WPS)	11
Type 2: Beveiligd netwerk zonder Wi-Fi Protected Setup™ (WPS)	12
Type 3: Onbeveiligd netwerk met iedere soort draadloze LAN-router	12
Type 4: Instelling bedraad netwerk	12
Een bedraad netwerk voorbereiden	13
De status van het netwerk weergeven	13
Als u geen verbinding met het netwerk kunt maken	13
Privacy Beleid	13

Tv kijken

De kijkstijl wijzigen	14
Het schermmodus wijzigen	14
Scèneselectie instellen	14

Navigatie door het hoofdmenu.

Alle apps	15
Photo Sharing Plus	15
De televisie in de modus fotolijst gebruiken	16
Naar de FM-radio luisteren (enkel voor Rusland en Oekraïne)	16
Digitale programmalijst	17
Digitale EPG	17
Opnames	17
Media	17
Foto's/muziek/video's afspelen via USB	17
Thuisnetwerk	19
Verbinding met een thuisnetwerk maken	19
Renderer	19
Displayinstellingen voor mediaservers	19
Instellingen	19
Systeem settings	19
Klantondersteuning	29

Films bekijken die op externe apparatuur staat

Verbindingsschema	30
Audio- en videoapparatuur gebruiken	32
Mirroring gebruiken	32
De televisie op de wand installeren	34

Bijkomende informatie

Problemen oplossen	35
Beeld	35
Geluid	36
Kanalen	36
Netwerk	36
Algemeen	38
Specificaties	38

Inleiding

Bedankt dat u hebt gekozen voor dit Sony product. Alvorens de televisie te gebruiken, dient u deze handleiding volledig door te lezen. Bewaar de handleiding voor raadpleging in de toekomst.

Opmerking

- De "X" die wordt weergegeven in de modelnaam komt overeen met een cijfer dat betrekking heeft op het ontwerp, de kleur of het tv systeem.
- Lees het onderdeel "Veiligheidsinformatie" (pagina 3) voor u de televisie gebruikt.
- De afbeeldingen en illustraties die gebruikt worden in de installatiehandleiding en in deze handleiding gelden uitsluitend als referentie en kunnen verschillen van het eigenlijke product.

Locatie van de installatiehandleiding

De installatiehandleiding is bovenop het kussen in de televisiedoos geplaatst.

Locatie van het identificatielabel

Het label met het modelnummer van de televisie, de productiedatum (jaar/maand) en de voedingsklasse bevinden zich op de achterkant van de televisie of verpakking. Het label voor het modelnummer en het serienummer van de netadapter bevinden zich aan de onderkant van de netadapter.

WAARSCHUWING

OM DE VERSPREIDING VAN VUUR TEGEN TE GAAN, HOUDT U KAARSEN OF ANDERE VUURHAARDEN ALTIJD UIT DE BUURT VAN DIT PRODUCT.



BELANGRIJK BERICHT

Dit product werd geproduceerd door of in opdracht van Sony Corporation, 1-7-1 Konan Minato-ku Tokyo, 108-0075 Japan. Vragen met betrekking tot product conformiteit gebaseerd op EU-wetgeving kunnen worden gericht aan de gemachtigde vertegenwoordiger, Sony Belgium, bijkantoor van Sony Europe Limited, Da Vincilaan 7-D1, 1935 Zaventem, België. Voor service- of garantie zaken verwijzen wij u door naar de adressen in de afzonderlijke service of garantie documenten.

Opmerking voor draadloos signaal

Hierbij verklaart Sony Corporation dat het toestel in overeenstemming is met de essentiële eisen en de andere relevante bepalingen van richtlijn 1999/5/EG. Nadere informatie kunt u vinden op: <http://www.compliance.sony.de/>



Veiligheidsinformatie

WAARSCHUWING

Batterijen mogen niet worden blootgesteld aan te hoge temperaturen, bijvoorbeeld zonneschijn, vuur en dergelijke. Zet een televisie nooit op een instabiele plaats. De televisie kan vallen en zo ernstig persoonlijk letsel of overlijden tot gevolg hebben. Veel letsel, met name bij kinderen, kan worden vermeden door eenvoudige voorzorgsmaatregelen te treffen, zoals:

- Gebruik een kast of een standaard die door de fabrikant van de televisie wordt aanbevolen.
 - Gebruik alleen een meubel waar de televisie veilig op kan staan.
 - Zorg ervoor dat de televisie niet uitsteekt over de rand van het meubel waarop hij staat.
 - Zet de televisie niet op hoog meubilair (bijvoorbeeld kasten of boekenkasten) zonder zowel het meubel als de televisie aan een geschikt steunpunt te verankeren.
 - Zet de televisie niet op een kleed of ander materiaal dat ligt tussen de televisie en het meubel waarop hij staat.
 - Leer kinderen dat het gevaarlijk is om op een meubel te klimmen om naar de televisie of de bediening te reiken.
- Als u uw huidige televisie blijft gebruiken en verplaatst, gelden daarvoor dezelfde overwegingen als hierboven.

Installatie/configuratie

Installeer en gebruik de televisie volgens de instructies hieronder om het risico op brand, elektrische schok, schade en/of letsel te vermijden.

Installatie

- Het televisietoestel moet in de buurt van een goed toegankelijk stopcontact worden geplaatst.
- Plaats de televisie op een stabiel, horizontaal oppervlak om te vermijden dat hij valt en persoonlijk letsel of schade aan eigendommen veroorzaakt.
- Plaats de televisie zodat de tafelstandaard niet buiten de rand van het televisiemeubel (niet bijgeleverd) steekt. Als de tafelstandaard buiten de rand van het televisiemeubel steekt, kan de televisie omkantelen of vallen, met verwondingen of schade aan de televisie als gevolg.

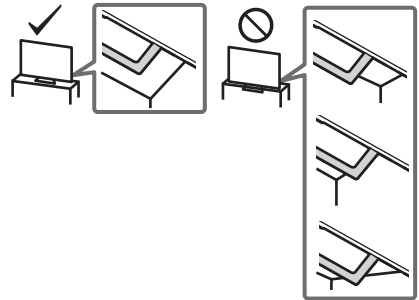

- Laat wandinstallaties alleen door gekwalificeerd servicepersoneel uitvoeren.
- Het wordt om veiligheidsredenen aanbevolen accessoires van Sony te gebruiken, zoals:
Wandmontagesteun – SU-WL450
- Gebruik de schroeven die bij de wandmontagesteun geleverd zijn voor het bevestigen van de wandmontagesteun aan het televisietoestel. De bijgeleverde schroeven moeten worden gebruikt zoals aangegeven op de afbeelding, gemeten vanaf het bevestigingsoppervlak van de wandmontagesteun. De diameter en de lengte van de schroeven verschillen naar gelang het model van de wandmontagesteun. Het gebruik van andere schroeven dan de meegeleverde schroeven kan resulteren in interne schade van het televisietoestel of kan ertoe leiden dat de televisie valt enz.

8 mm - 12 mm



Transport

- Voordat u het televisietoestel transporteert, moet u alle snoeren loskoppelen.
- Voor het transport van een groot televisietoestel zijn twee of drie personen nodig.

- Wanneer de televisie met de hand wordt gedragen, dient u deze als volgt vast te houden. Druk niet tegen het LCD-scherm en het kader rond het scherm.
- Als u het televisietoestel optilt of verplaatst, moet u het stevig aan de onderzijde vastpakken.

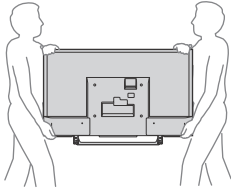

- Wanneer u het televisietoestel vervoert, mag u dit niet blootstellen aan schokken of sterke trillingen.
- Als u het televisietoestel naar de reparateur brengt of vervoert, verpakt u het in de oorspronkelijke doos en verpakkingsmaterialen.

Bescherming tegen kantelen

KDL-49WD75x / 43WD75x

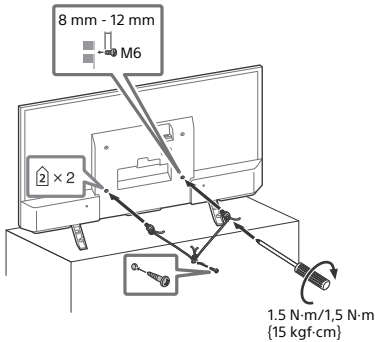

KDL-32WD75x

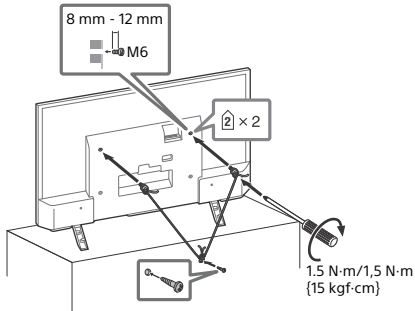

Ventilatie

- Bedek nooit de ventilatie-openingen en steek nooit iets daardoor naar binnen.
- Houd ruimte vrij rond het televisietoestel zoals hierna wordt aangegeven.
- Het is sterk aanbevolen de wandmontagesteun van Sony te gebruiken voor een goede luchtcirculatie.

Installatie aan de wand

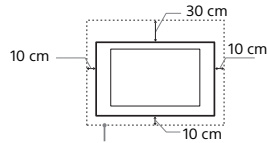

Houd minimaal deze ruimte vrij rond het toestel.

Installatie op de standaard

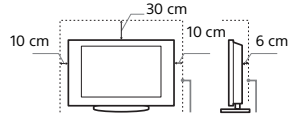

Houd minimaal deze ruimte vrij rond het toestel.

- Voor een goede ventilatie en om ophoping van vuil en stof te voorkomen:
 - Plaats het televisietoestel niet plat op de grond en installeer het niet ondersteboven, achterstevoren of gedraaid.
 - Installeer het televisietoestel niet op een plank, kleed, bed of in een kast.
 - Dek het televisietoestel niet af met een doek, zoals gordijnen, of voorwerpen als kranten enz.
 - Installeer het televisietoestel niet zoals hierna wordt getoond.

Luchtcirculatie geblokkeerd.

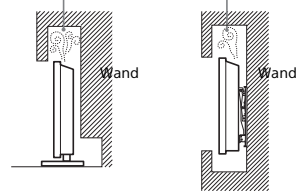

Netsnoer

Hanteer het netsnoer en het stopcontact als volgt om het risico op brand, elektrische schok of schade en/of letsel te vermijden:

- Gebruik alleen Sony-netsnoeren en geen netsnoeren van andere leveranciers.
- Steek de stekker volledig in het stopcontact.
- Gebruik het televisietoestel uitsluitend op een wisselspanning van 220 V - 240 V.
- Koppel voor alle veiligheid het netsnoer los als u de kabels aansluit en let erop dat u niet over de kabels struikelt.
- Verwijder het netsnoer uit het stopcontact voordat er werkzaamheden aan het televisietoestel worden uitgevoerd of het wordt verplaatst.
- Houd het netsnoer uit de buurt van warmtebronnen.
- Verwijder de stekker uit het stopcontact en reinig deze regelmatig. Indien de stekker wordt bedekt door stof of vocht, kan de isolatie verslechteren, hetgeen brand kan veroorzaken.

Opmerking

- Gebruik het meegeleverde netsnoer niet voor andere apparatuur.
- Zorg dat het netsnoer niet te veel wordt afgeklemd, gebogen of gedraaid. Hierdoor kunnen de draden worden blootgelegd of doorgesneden.
- Pas het netsnoer niet aan.
- Plaats geen zware voorwerpen op het netsnoer.
- Trek nooit aan het netsnoer zelf als dit wordt losgekoppeld.
- Sluit niet te veel apparaten aan op hetzelfde stopcontact.
- Gebruik geen stopcontact waarbij de stekker slecht contact maakt.

OPMERKING OVER STROOMADAPTER

Waarschuwing

Stel dit toestel niet bloot aan regen of vocht om het risico op brand of een elektrische schok te vermijden. Plaats geen voorwerpen die met een vloeistof gevuld zijn, zoals een vaas, op het toestel om brand of een elektrische schok te vermijden. Installeer dit apparaat niet in een besloten ruimte zoals een boekenrek of dergelijke.

- Zorg ervoor dat het stopcontact zich in de buurt van het toestel bevindt en gemakkelijk bereikbaar is.
- Gebruik de stroomadapter en het netsnoer die bij de televisie zijn geleverd.
- Gebruik geen andere stroomadapter. Dit kan een storing veroorzaken.
- Sluit de stroomadapter aan op een gemakkelijk bereikbaar stopcontact.
- Rol het netsnoer niet op rond de stroomadapter. De draad kan doorgesneden worden en/of dit kan een storing van de mediaontvanger veroorzaken.



- Raak de stroomadapter niet met natte handen aan.
- Als u iets abnormaals aan de stroomadapter opmerkt, verwijder deze dan meteen uit het stopcontact.
- Zolang als de stekker van het toestel in het stopcontact steekt, is het toestel niet afgekoppeld van het net, zelfs als het is uitgeschakeld.
- Bij langdurig gebruik kan de stroomadapter warm worden. De adapter kan heet aanvoelen als u deze met de hand aanraakt.

Verboden gebruik

Installeer/gebruik het televisietoestel niet op locaties, in omgevingen of situaties die hierna worden weergegeven. Het televisietoestel kan dan slecht gaan functioneren en brand, elektrische schok, schade en/of letsel veroorzaken.

Locatie:

- Buiten (in direct zonlicht), aan de kust, op een schip of ander vaartuig, in een voertuig, in medische instellingen, op instabiele locaties, in de buurt van water, regen veld of rook.
- Als de tv in de kleedkamer van een openbare badruimte of hete bron wordt gehangen, kan de tv beschadigd worden door zwavel in de lucht.



- Om de beste beeldkwaliteit te garanderen, mag u het scherm niet blootstellen aan rechtstreekse lichtstralen of zonlicht.
- Vermijd het verplaatsen van de tv van een koude plaats naar een warme plaats. Plotsse veranderingen in de kamertemperatuur kunnen condensatie veroorzaken. Dat kan ervoor zorgen dat de beeld- en/of kleurkwaliteit van de tv slecht is. Als dat het geval is, dient u het vocht volledig te laten verdampen voordat u de tv inschakelt.

Omgeving:

- Locaties die heet, vochtig of zeer stoffig zijn; waar insecten kunnen binnendringen; waar het toestel kan worden blootgesteld aan mechanische trillingen, in de buurt van brandbare voorwerpen (kaarsen enz.). Stel het televisietoestel niet bloot aan druppels of spetters en plaats geen met vloeistof gevulde voorwerpen, zoals vazen, op het toestel.
- Plaats de tv niet in een vochtige of stoffige ruimte, of in een kamer met oliehoudende rook of stoom (in de nabijheid van kookplaten of bevochtigers). Dat kan leiden tot brand, elektrische schokken of vervorming.
- Installeer de tv niet op plaatsen die blootgesteld zijn aan extreme temperaturen zoals in direct zonlicht of nabij een radiator of een warmtekanal. De tv kan oververhit raken in dergelijke omstandigheden waardoor de kast kan vervormen en/of storingen van de tv kunnen ontstaan.

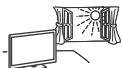

Situatie:

- Het gebruik met natte handen, als de kast is verwijderd of met bevestigingen wordt niet aangeraden door de fabrikant. Verwijder de stekker van het televisietoestel uit het stopcontact en ontkoppel de antenne tijdens onweer.
- Installeer de tv niet zodat deze uitsteekt in een open ruimte. Als een persoon of voorwerp tegen de tv botst, kan dat tot letsel of schade leiden.



Gebroken glas:

- Gooi niets tegen het televisietoestel. Het schermglas kan breken door de impact en ernstig letsel veroorzaken.
- Als het scherm van het televisietoestel barst, mag u het toestel pas aanraken nadat u de stekker uit het stopcontact hebt getrokken. Anders kan dit een elektrische schok veroorzaken.

Wanneer de televisie niet wordt gebruikt

- Als u het televisietoestel een aantal dagen niet gebruikt, dan moet het worden losgekoppeld van de netspanning vanwege milieu- en veiligheidsredenen.
- Als het televisietoestel nog onder spanning staat wanneer het net is uitgeschakeld, trekt u de stekker uit het stopcontact om het televisietoestel volledig uit te schakelen.
- Bepaalde televisietoestellen kunnen over functies beschikken waarvoor het toestel in de stand-by stand moet blijven om correct te werken.

Voor kinderen

- Zorg dat kinderen niet op het televisietoestel klimmen.
- Houd kleine accessoires buiten het bereik van kinderen, zodat deze niet kunnen worden ingeslikt.

In het geval de volgende problemen optreden...

Schakel het televisietoestel uit en verwijder onmiddellijk de netstekker uit het stopcontact als een van de volgende problemen optreedt.

Vraag uw dealer of Sony-servicecentrum het toestel te laten nakijken door gekwalificeerd servicepersoneel.

In het geval:

- het netsnoer is beschadigd.
- het netsnoer niet goed past.
- het televisietoestel is beschadigd omdat het is gevallen, er tegenaan is geslagen of er iets naar is gegooid.
- een vloeibaar of vast voorwerp door de openingen in de kast terecht is gekomen.

Over de temperatuur van de LCD-televisie

Wanneer de LCD-televisie langdurig wordt gebruikt, worden de randen van het beeldscherm warm. U kunt daar warmte voelen bij aanraking met de hand.

Voorzorgsmaatregelen

Televisie kijken

- Kijk televisie met gedempt licht, omdat televisie kijken in het donker of gedurende een lange periode de ogen extra belast.
- Als u een hoofdtelefoon gebruikt, mag u het volume niet te hoog zetten om gehoorbeschadiging te voorkomen.

LCD-scherm

- Hoewel het LCD-scherm is vervaardigd met precisietechnologie en 99,99 % of meer van de pixels werken, kunnen er toch donkere of heldere puntjes (rood, blauw of groen) permanent zichtbaar zijn op het LCD-scherm. Dit is een structureel kenmerk van een LCD-scherm en duidt niet op een defect.
- Druk en kras niet op het scherm en plaats geen voorwerpen op het televisietoestel. Het beeld kan hierdoor vervormen of het LCD-scherm kan beschadigen.

- Als het televisietoestel op een koude plaats wordt gebruikt, kan het beeld vlekkerig of donker zijn. Dit wijst niet op een storing. Dit verschijnsel verdwijnt wanneer de temperatuur stijgt.
- Bij langdurige weergave van stilstaande beelden kunnen spookbeelden optreden. Deze kunnen na enige tijd verdwijnen.
- Het scherm en de kast worden warm als het televisietoestel wordt gebruikt. Dit duidt niet op een defect.
- Het LCD-scherm bevat een kleine hoeveelheid vloeibare kristallen en kwik. Gooi het toestel weg volgens de geldende lokale wetgeving en voorschriften.

Schermoppervlak/kast van het televisietoestel behandelen en reinigen

Zorg er om veiligheidsredenen voor dat u het netsnoer van het televisietoestel loskoppelt voordat u het reinigt. Neem de volgende voorzorgsmaatregelen in acht om verkleuring of beschadiging van het materiaal of de coating van het scherm te voorkomen.

- Reinig het schermoppervlak/de kast met een zachte doek om stof te verwijderen. Bevochtig een zachte doek licht met een verdund reinigingsmiddel bij hardnekkige stofvorming.
- Spreek nooit water of schoonmaakmiddelen rechtstreeks op de tv. Dit kan naar de onderzijde van het scherm lopen of op uitwendige onderdelen terecht komen en de tv binnendringen, waardoor de tv kan beschadigd raken.
- Gebruik geen schuursponsje, alkalisch/zuurhoudend reinigingsmiddel, schuurpoeder of vluchtig oplosmiddel, zoals alcohol, benzeen, thinner of insectenbestrijdingsmiddel. Het gebruik van dergelijke materialen of het langdurig in aanraking komen met rubber- of vinylmaterialen kan beschadiging van het schermoppervlak en het materiaal van de kast tot gevolg hebben.
- Het wordt aanbevolen de ventilatie-openingen regelmatig met de stofzuiger te reinigen om een goede ventilatie te handhaven.
- Als u de hoek van het televisietoestel aanpast, moet u het toestel langzaam verplaatsen om te voorkomen dat het televisietoestel van de standaard schiet.



Daadloze functie van het toestel

- Gebruik dit apparaat niet in de buurt van medische apparatuur (pacemaker, enz.), aangezien de medische apparatuur beschadigd kan worden.
- De signalen die dit toestel verzendt/ontvangt zijn gecodeerd, maar toch dient u voorzichtig te zijn met onrechtmatige interceptie. Wij kunnen niet verantwoordelijk worden gesteld voor mogelijke problemen ten gevolge hiervan.

Wegwerpen van het televisietoestel



Verwijdering van oude elektrische en elektronische apparaten (van toepassing in de Europese Unie en andere Europese landen met gescheiden inzamelingsystemen)

Dit symbool op het product of op de verpakking wijst erop dat dit product niet als huishoudelijk afval mag worden behandeld.

Het moet echter naar een inzamelingspunt worden gebracht waar elektrische en elektronische apparatuur wordt gerecycled. Als u ervoor zorgt dat dit product op de correcte manier wordt verwerkt, helpt u mogelijke negatieve gevolgen voor mens en milieu die zouden kunnen veroorzakt worden in geval van verkeerde afvalbehandeling te voorkomen. Het recycleren van materialen draagt bij tot het behoud van natuurlijke bronnen. Voor meer details in verband met het recyclen van dit product, kan u contact opnemen met de gemeentelijke instanties, de organisatie belast met de verwijdering van huishoudelijk afval of de winkel waar u het product hebt gekocht.



Verwijdering van oude batterijen (van toepassing in de Europese Unie en andere Europese landen met afzonderlijke inzamelingsystemen)

Dit symbool op de batterij of op de verpakking wijst erop dat de batterij, meegeleverd met van dit product niet als huishoudelijk afval behandeld mag worden. Op sommige batterijen kan dit symbool gebruikt worden in combinatie met een chemisch symbool. Het chemisch symbool voor kwik (Hg) of lood (Pb) wordt toegevoegd wanneer de batterij meer dan 0,0005 % kwik of 0,004 % lood bevat. Door deze batterijen op juiste wijze af te voeren, helpt u mogelijke negatieve gevolgen voor mens en milieu die zouden kunnen veroorzakt worden in geval van verkeerde afvalbehandeling te voorkomen. Het recycleren van materialen draagt bij tot het behoud van natuurlijke bronnen. In het geval dat de producten om redenen van veiligheid, prestaties dan wel in verband met data-integriteit een permanente verbinding met een ingebouwde batterij vereisen, mag deze batterij enkel door gekwalificeerd servicepersoneel vervangen te worden. Om ervoor te zorgen dat de batterij op een juiste wijze zal worden behandeld, dient het product aan het eind van zijn levenscyclus overhandigd te worden aan het desbetreffende inzamelingspunt voor de recyclage van elektrisch en elektronisch materiaal. Voor alle andere batterijen verwijzen we u naar het hoofdstuk over hoe de batterij veilig uit het product te verwijderen. Overhandig de batterij aan het desbetreffende inzamelingspunt voor de recyclage van batterijen. Voor meer details in verband met het recyclen van dit product of batterij, kan u contact opnemen met de gemeentelijke instanties, de organisatie het belast met de verwijdering van huishoudelijk afval of de winkel waar u het product hebt gekocht.

Optionele apparatuur

- Plaats optionele onderdelen of apparatuur die elektromagnetische straling uitzendt op een afstand van het televisietoestel. Anders kan beeldvorming en/of ruis optreden.
- Dit toestel is getest en compatibel bevonden met de limieten vermeld in de EMC-richtlijn voor het gebruiken van een verbindingssignaalkabel korter dan 3 meter.

Aanbeveling voor de F-stekker

De binnenste kabel mag maximaal 1,5 mm uit het aansluitingsdeel steken.

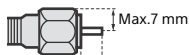

(Referentieafbeelding van de F-stekker)

Waarschuwing bij gebruik van de afstandsbediening

- Let op de + en de - bij het plaatsen van de batterijen.
- Combineer geen verschillende typen batterijen, of oude en nieuwe batterijen.
- Gooi oude batterijen niet gewoon weg, maar lever ze in. In bepaalde regio's kan het verwerken van batterijen aan regels zijn gebonden. Neem hiervoor contact op met de lokale autoriteiten.
- Hanteer de afstandsbediening met zorg. Laat de afstandsbediening niet vallen, ga er niet op staan en mors er geen vloeistof op.
- Plaats de afstandsbediening niet in de buurt van een warmtebron, op een plek in direct zonlicht of in een vochtige ruimte.

Onderdelen en bedieningselementen

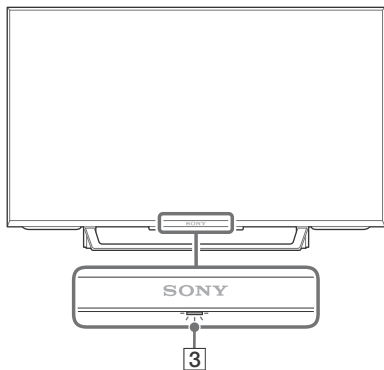
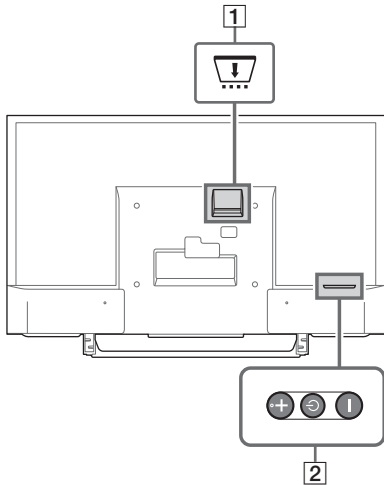

Televisie



1 CAM (Conditional Access Module)



- Biedt toegang tot betaalde televisiediensten. Voor details zie de gebruiksaanwijzing die bij de CAM is geleverd.
- Steek de smart-card niet direct in het CAM-slot van de televisie. Het moet in de Conditional Access Module worden gestoken die door uw erkende dealer wordt geleverd.
- CAM wordt in sommige landen niet ondersteund. Neem contact op met uw erkende dealer.
- Als u omschakelt naar een digitaal programma na het gebruik van internetvideo kan er een CAM-bericht verschijnen.

2 (Power) / + / -



Druk kort op  om de televisie in te schakelen.
Druk lang op  totdat de televisie uitschakelt.

Als de televisie aanstaat, Volume

Druk op de + of - knop om het volume te verhogen/verlagen.

U kunt ook op  drukken totdat de  aanduiding wordt weergegeven. Verhoog/verlaag het volume door de + of - knop in te drukken.

Ingang

Druk op  totdat de  aanduiding wordt weergegeven.

Verplaats de geselecteerde ingangsbron door op de + (omhoog) of - (omlaag) knop te drukken.

Programma

Druk op  totdat de **PROG** aanduiding wordt weergegeven.

Selecteer het programma door op de + (volgende) of - (vorige) knop te drukken.

3 (Sensoren/LED-indicator)

- Ontvangt signalen van de afstandsbediening. Plaats niets over de sensor. Anders kan dit de werking ervan beïnvloeden.
- Brandt oranje wanneer de [Sleep Timer] of [Timer Aan] is ingesteld (pagina 26), of wanneer de televisie in de fotolijstmodus (pagina 16) staat.
- Brandt wit wanneer [Energiebesparend] is ingesteld op [Beeld uit] (pagina 29).
- Brandt wit wanneer de televisie wordt ingeschakeld.
- Brandt niet wanneer de televisie in de stand-bymodus staat.
- Knippert wanneer de afstandsbediening wordt gebruikt.

Opmerking

- Zorg ervoor dat de televisie volledig is uitgeschakeld voordat u het netsnoer uit het stopcontact trekt.
- Trek de stekker uit het stopcontact om de stroomtoevoer naar de televisie volledig te onderbreken.
- Nadat u een ingang heeft geselecteerd, moet u even wachten voordat het toestel omschakelt naar deze andere ingang.

Afstandsbediening

De vorm van de afstandsbediening, plaats, beschikbaarheid en functie van de afstandsbedieningsknop kan afhankelijk van uw regio/land/TV-model verschillen.

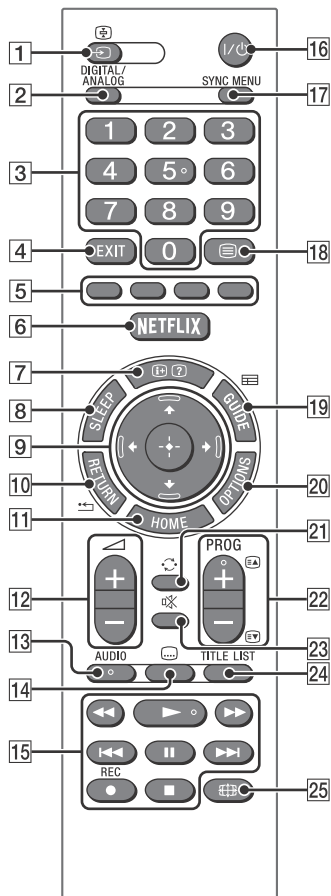

1 →/⊕ (Ingang selecteren / Tekst vasthouden)

- Om de inputbron te selecteren en weer te geven.
- Behoudt de huidige pagina in de tekstmodus.

2 DIGITAL/ANALOG

- Om tussen de digitale en analoge input te schakelen.

3 Cijfertoetsen

- Om kanalen te selecteren. Voer het tweede cijfer vlug in voor kanalen hoger dan 10.
- Voer het driecijferige getal van het paginanummer in de tekstmodus in om de pagina te selecteren.

4 EXIT



Terugkeren naar het vorige scherm of het menu verlaten. Als een interactieve toepassingservice beschikbaar is, druk dan op afsluiten om de service te beëindigen.

5 Kleurtoetsen

Geeft de bedieningsgids weer (wanneer kleurtoetsen beschikbaar zijn).

6 NETFLIX (Beperkt tot bepaalde regio's/landen/tv-modellen)

Geeft toegang tot de onlineservice "NETFLIX".

7   (Info / tekst weergeven)

- Geeft informatie weer. Druk eenmaal op de knop om de informatie weer te geven over het programma/de input dat/die u aan het bekijken bent. Druk nogmaals om de weergave van de informatie te stoppen.
- Toont ook verborgen informatie in de tekstmodus (bv. antwoorden van een quiz).

8 SLEEP

Druk hier herhaaldelijk op totdat de televisie de tijd in minuten weergeeft ([Uit]/[15 min]/[30 min]/[45 min]/[60 min]/[90 min]/[120 min]) en u de tijd kunt selecteren dat de televisie ingeschakeld moet blijven, voordat de televisie uitschakelt. Druk herhaaldelijk op **SLEEP** totdat [Uit] verschijnt, om de slaaptimer te annuleren.

9      (Item selecteren / Enter)

- Om items te selecteren of aan te passen.
- Om de geselecteerde items te bevestigen.

10  RETURN

- Om terug te keren naar het vorige scherm of een weergegeven menu.
- Om het afspelen van foto's/muziek-/video-bestanden te stoppen.

11 HOME

Om het menu weer te geven of te annuleren.

12  +/- (Volume)

Om het volume aan te passen.

13 AUDIO

Selecteer het geluid van de meertalige bron of 2-voudig geluid voor het programma dat u nu bekijkt (hangt af van het programma).

14  (Ondertitel)

Wijzigt de instelling van de ondertiteling (pagina 22).

15 

- Gebruik de media-inhoud op de TV en het aangesloten BRAVIA Sync-compatible apparaat.
- Deze toets kan ook worden gebruikt om de afspelservice VOD (Video on demand) te bedienen.
De beschikbaarheid is afhankelijk van de VOD-service.

●REC (niet beschikbaar voor Italië)

- Het huidige programma opnemen met de USB HDD-opnamefunctie.

16  (Televisie stand-by)

Om de televisie in te schakelen of om naar de stand-bymodus te schakelen.

17 SYNC MENU

Druk op deze knop om het BRAVIA Sync-menu weer te geven en selecteer vervolgens het aangesloten HDMI-apparaat in [Apparaatselectie]. De volgende opties kunnen worden geselecteerd in het BRAVIA Sync Menu.

Apparaatbesturing:

Gebruik de [Apparaatbesturing] om de apparaten te besturen die compatibel zijn met BRAVIA Sync-beheer. Selecteer de opties uit [Start (menu)], [Optie], [Inhoud] en [Uitschakelen] om het apparaat te bedienen.

Speakers:

Selecteer [TV-speaker] of [Audiosysteem] om het geluid van de televisie via de luidsprekers van de televisie of het aangesloten audioapparaat te laten klinken.

TV-besturing:

Gebruik het [TV-besturing]-menu om de televisie te bedienen via het [Start (menu)] of het [Optie]-menu.

Terugkeren naar TV:

Kies deze optie om terug te keren naar het televisieprogramma.

18 (Tekst)

Geeft tekst weer in de tekstmodus.
Iedere keer wanneer u op  drukt,
verandert de display als volgt:
Tekst → Tekst over de televisieweergave
(gemengde modus) → Geen tekst (Verlaten
van de tekstdienst)

19 GUIDE (EPG)

Geeft de digitale EPG (Electronic Programme
Guide) (pagina 17) weer.



20 OPTIONS

Geeft een lijst weer die de sneltoetsen bevat
naar sommige instelmenu's.
De opties in de lijst variëren afhankelijk van
de huidige input en de inhoud.

21 (Spring)

Om terug te keren naar het vorige kanaal of
input die langer dan 15 seconden bekeken
werd.

22 PROG +/-/ /

- Om het volgende (+) of vorige (-) kanaal te
selecteren.
- In de tekstmodus wordt de volgende ()
of vorige () pagina geselecteerd.

23 (Geluidsonderbreking)

Om het geluid te dempen. Druk nogmaals
op de knop om het geluid te herstellen.

24 TITLE LIST (niet beschikbaar voor Italië)

Geef de titellijst weer.

25 (Breedbeeldmodus)

Om de schermweergave aan te passen.
Druk meermaals om de gewenste
scherm breedte te selecteren (pagina 14).

Tip

- De knoppen met het cijfer 5, , PROG + en AUDIO
hebben een voelstip. Gebruik de voelstippen als
referentie wanneer u de televisie bedient.

Opmerking

- Als de gebruiker een digitale teksttoepassing start
met de 'text'-knop wanneer de ondertiteling
geactiveerd is, is het mogelijk dat de ondertiteling in
sommige gevallen niet meer wordt weergegeven.
Wanneer de gebruiker de digitale teksttoepassing
verlaat, wordt de ondertiteling automatisch opnieuw
weergegeven.

De televisie op het internet aansluiten

Een internetverbinding tot stand brengen

Om de netwerkfuncties van de televisie te gebruiken, moet deze verbinding hebben met het internet. De instelprocedure is afhankelijk van het type netwerk en de LAN-router. Voordat u de internetverbinding tot stand brengt, moet u een LAN-router hebben ingesteld. Controleer met behulp van de volgende tabel uw draadloze LAN-omgeving.

Draadloze LAN

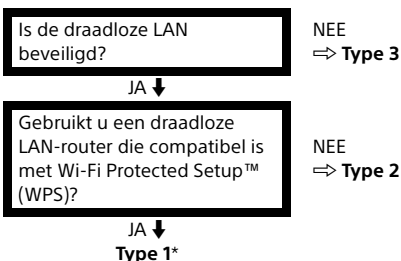

Bedrade LAN → Type 4

* Type 1 is gemakkelijker in te stellen, als uw router een automatische instelknop heeft, bijv. Air Station One-Touch Secure System (AOSS). De meeste nieuwe routers zijn met deze functie uitgerust. Controleer uw router.

Type 1: Volg de configuratie voor het **beveiligde netwerk met Wi-Fi Protected Setup™ (WPS)**.

Type 2: Volg de configuratie voor het **beveiligde netwerk zonder Wi-Fi Protected Setup™ (WPS)**.

Type 3: Volg de configuratie voor het **onbeveiligd netwerk met iedere soort draadloze LAN-router**.

Type 4: Volg de configuratie voor de **bedrade netwerkinstelling**.

Type 1: Beveiligd netwerk met Wi-Fi Protected Setup™ (WPS)

De WPS-standaard zorgt ervoor dat de beveiliging van een draadloos thuisnetwerk net zo gemakkelijk verloopt als het indrukken van de WPS-knop op de draadloze LAN-router. Voordat u start met het instellen van een draadloze LAN dient u de locatie van de WPS-knop op de router te identificeren en te onderzoeken hoe deze functie werkt. Om veiligheidsredenen, biedt [WPS (PIN)] een PIN-code voor uw router. De PIN-code wordt iedere keer als u [WPS (PIN)] selecteert vernieuwd.

- 1 Druk op HOME en selecteer [Instellingen] → [System Settings] → [Instellingen] → [Netwerk] → [Netwerkinstellingen].**
- 2 Instelling IP-adres/Proxyserver:**
 - automatische instelling: [Netwerkverbinding instellen] → [Beginner]
 - handmatige instelling: [Netwerkverbinding instellen] → [Expert] → [Bedrade instellingen] of [Wi-Fi instellingen]
- 3 Selecteer [WPS (drukknop)] voor de drukknopmethode of [WPS (PIN)] voor de PIN-methode.**

Opmerking

De naam van de knop van de WPS kan afhankelijk van de router afwijken (bijv. AOSS-knop).

- 4 Volg de instructies op het installatiescherm.**

Opmerking

- Als u WPS gebruikt voor de installatie van het netwerk, worden de veiligheidsinstellingen van de draadloze LAN-router geactiveerd en wordt ieder apparaat dat vooraf op de draadloze LAN is aangesloten, die in een niet-veilige status staat, van het netwerk losgekoppeld. Activeer in dit geval de veiligheidsinstellingen van de losgekoppelde apparaten en sluit ze daarna weer aan. Of u kunt de veiligheidsinstellingen van de draadloze LAN-router deactiveren en vervolgens de apparaten op een televisie aansluiten, die in niet-veilige status staat.
- Om het netwerk te gebruiken met IPv6 dient u [Instellingen] → [System Settings] → [Instellingen] → [Netwerk] → [IPv6/IPv4-prioriteit] → [IPv6] te selecteren en dan [Beginner] in [Netwerkverbinding instellen].
- Als IPv6 is geselecteerd, kan de HTTP-proxy niet worden ingesteld.

Type 2: Beveiligd netwerk zonder Wi-Fi Protected Setup™ (WPS)

Om een draadloze LAN in te stellen, is SSID (naam draadloos netwerk) en de veiligheidssleutel (WEP- of WPA-sleutel) vereist. Als u deze niet kent, raadpleeg dan de gebruiksaanwijzing van uw router.

- 1 Druk op **HOME** en selecteer [Instellingen] → [Systeem Settings] → [Instellingen] → [Netwerk] → [Netwerkinstellingen].
- 2 Instelling IP-adres/Proxyserver:
 - automatische instelling: [Netwerkverbinding instellen] → [Beginner]
 - handmatige instelling: [Netwerkverbinding instellen] → [Expert] → [Bedrade instellingen] of [Wi-Fi instellingen]
- 3 Selecteer [Scannen] en kies dan een netwerk uit de lijst van de gescande draadloze netwerken.
- 4 Volg de instructies op het installatiescherm.

Opmerking

- Om het netwerk te gebruiken met IPv6 dient u [Instellingen] → [Systeem Settings] → [Instellingen] → [Netwerk] → [IPv6/IPv4-prioriteit] → [IPv6] te selecteren en dan [Beginner] in [Netwerkverbinding instellen].
- Als IPv6 is geselecteerd, kan de HTTP-proxy niet worden ingesteld.
- Zorg ervoor dat uw omgeving beveiligd is, als u uw wachtwoord invoert.

Type 3: Onbeveiligd netwerk met iedere soort draadloze LAN-router

Om een draadloze LAN in te stellen, is SSID (naam draadloos netwerk) vereist.

- 1 Druk op **HOME** en selecteer [Instellingen] → [Systeem Settings] → [Instellingen] → [Netwerk] → [Netwerkinstellingen].
- 2 Instelling IP-adres/Proxyserver:
 - automatische instelling: [Netwerkverbinding instellen] → [Beginner]
 - handmatige instelling: [Netwerkverbinding instellen] → [Expert] → [Bedrade instellingen] of [Wi-Fi instellingen]

- 3 Selecteer [Scannen] en kies dan een netwerk uit de lijst van de gescande draadloze netwerken.
- 4 Volg de instructies op het installatiescherm.

Opmerking

- De veiligheidssleutel (WEP- of WPA-sleutel) is niet nodig omdat u bij deze procedure geen veiligheidsmethode hoeft te kiezen.
- Om het netwerk te gebruiken met IPv6 dient u [Instellingen] → [Systeem Settings] → [Instellingen] → [Netwerk] → [IPv6/IPv4-prioriteit] → [IPv6] te selecteren en dan [Beginner] in [Netwerkverbinding instellen].
- Als IPv6 is geselecteerd, kan de HTTP-proxy niet worden ingesteld.

Type 4: Instelling bedraad netwerk

Voer, indien nodig, de respectievelijke alfanumerieke waarden in voor uw router. De items die ingesteld moeten worden (bijv. IP-adres, Subnet Mask, DHCP), kunnen afhankelijk van de internetserviceprovider of router afwijken. Voor details, zie de gebruiksaanwijzing van de internetserviceprovider of de gebruiksaanwijzing die bij de router is geleverd.

- 1 Druk op **HOME** en selecteer [Instellingen] → [Systeem Settings] → [Instellingen] → [Netwerk] → [Netwerkinstellingen].
- 2 Instelling IP-adres/Proxyserver:
 - automatische instelling: [Netwerkverbinding instellen] → [Beginner]
 - handmatige instelling: [Netwerkverbinding instellen] → [Expert] → [Bedrade instellingen] of [Wi-Fi instellingen]
- 3 Volg de instructies op het installatiescherm.

[Netwerkinstellingen] kan ook worden ingesteld in het menu [Auto Start].

Opmerking

- Zorgt voor een automatische configuratie van uw bedrade draadloze netwerk.
 - Als er verbinding wordt gemaakt met een LAN-kabel: Bedraad
 - Als er verbinding wordt gemaakt met een ingebouwde draadloze LAN: Draadloos
 - Als er verbinding wordt gemaakt met de beide kabels: Bedraad
- Als de optie [Beginner] wordt geselecteerd, wordt het IP-adres automatisch ingesteld. De proxyserver is niet in gebruik.

- Om het netwerk te gebruiken met IPv6 dient u [Instellingen] → [Systeem Settings] → [Instellingen] → [Netwerk] → [IPv6/IPv4-prioriteit] → [IPv6] te selecteren en dan [Beginner] in [Netwerkverbinding instellen].
- Als IPv6 is geselecteerd, kan de HTTP-proxy niet worden ingesteld.

Een bedraad netwerk voorbereiden

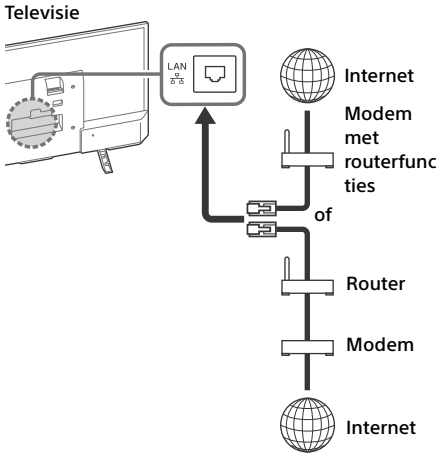

Opmerking

- Gebruik voor LAN-verbindingen een categorie 7 kabel (niet bijgeleverd).

De status van het netwerk weergeven

U kunt de status van uw netwerk bevestigen.

- 1 Druk op **HOME** en selecteer [Instellingen] → [Systeem Settings] → [Instellingen] → [Netwerk] → [Netwerkinstellingen].
- 2 Selecteer [Bekijk netwerkinstelling en -status].

Als u geen verbinding met het netwerk kunt maken

Gebruik de diagnose om mogelijke oorzaken te controleren voor fouten in de verbinding met het netwerk en instellingen.

- 1 Druk op **HOME** en selecteer [Instellingen] → [Systeem Settings] → [Instellingen] → [Netwerk] → [Netwerkinstellingen].
- 2 Selecteer [Bekijk netwerkinstelling en -status].
- 3 Selecteer [Verbindingscontrole]. Dit kan enkele minuten duren. U kunt de diagnose na het selecteren van [Verbindingscontrole] niet meer annuleren.

NL

Privacy Beleid



Als u de volgende functies gebruikt om verbinding met het internet te maken, wordt bepaalde informatie naar de wereldwijde servers van Sony Corporation gestuurd die als persoonlijke informatie wordt beschouwd en uw goedkeuring nodig heeft voordat serviceproviders deze informatie mogen gebruiken.

- Updates van de systeemsoftware door via het internet verbinding te maken met de wereldwijde servers van de Sony Corporation.
- Internetinhoud of andere internetdiensten van serviceproviders, zoals YouTube.

Bij deze televisie vindt u de instelschermen in Auto Opstarten of Instellingsmenu waarin u uw goedkeuring moet bevestigen, nadat u de details van het privacybeleid hebt gelezen. Als u deze functies wilt gebruiken, dient u in ieder instelscherm [Akkoord] aan te vinken. Als de optie [Niet akkoord] is aangevinkt, zijn de twee functies hierboven niet beschikbaar.

Zelfs in dit geval echter, is de update van de systeemsoftware beschikbaar als [Aan] is geselecteerd onder [Automatisch software download] in Auto Start of Instellingsmenu. U kunt deze instelling wijzigen door op **HOME** te drukken en selecteer dan [Instellingen] → [Systeem settings] → [Instellingen] → [Privacy Beleid].

Tv kijken

- 1 Druk op  op de televisie of I/ op de afstandsbediening om de televisie in te schakelen.
- 2 Druk op **DIGITAL/ANALOG** om tussen de digitale en analoge standen te schakelen.
- 3 Druk op de cijfertoetsen of op **PROG +/-** om een televisiezender te kiezen.
- 4 Druk op  +/- om het volume aan te passen.

In digitale modus

Er verschijnt kort een tekst met informatie. De volgende pictogrammen kunnen worden weergegeven.

-  : Dataservice (uitzendtoepassing)
-  : Radioservice
-  : Gecodeerde/abonneeservice
-  : Meerdere audiotalen beschikbaar
-  : Ondertitels beschikbaar
-  : Ondertitels voor doven en slechthorenden beschikbaar
-  : Aanbevolen leeftijd voor huidig programma (van 3 tot 18 jaar)
-  : Kinderslot
-  : Digitale programmavergrendeling
-  : Audio voor mensen met een visuele beperking beschikbaar
-  : Audio van gesproken ondertitels beschikbaar
-  : Meerkanaalsaudio beschikbaar

De kijkstijl wijzigen

Het schermmodus wijzigen

- 1 Druk herhaaldelijk op  om de schermmodus te selecteren.

[Smart]*

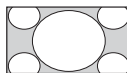

[Normaal]

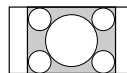

[Volledig]

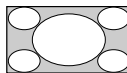

[Zoom]*

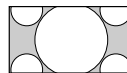

[14:9]*

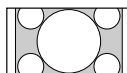

* Het is mogelijk dat bepaalde delen aan de onder- en bovenkant van de foto afgesneden zijn.

Opmerking

- U kunt [14:9] niet selecteren voor de HD-bronfoto's.

Voor HDMI PC-ingang (PC timing)

[Normaal]

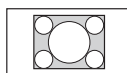

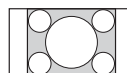

[Volb. 1]

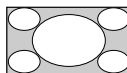

[Volb. 2]



Scèneselectie instellen

- 1 Druk op **OPTIONS**.
- 2 Druk op  en vervolgens op  om [Scène kiezen] te selecteren.
Als u de gewenste scène-optie kiest, wordt de beste beeld- en geluidskwaliteit voor de geselecteerde scène automatisch ingesteld. De selecteerbare opties kunnen variëren. Onbeschikbare opties worden grijs weergegeven.

Navigatie door het hoofdmenu.

Met de **HOME**-toets krijgt u toegang tot een waaier aan televisie-instellingen en functies.

Alle apps

De internetinhoud levert een variëteit aan on-demand-entertainment rechtstreeks naar uw televisie. U kunt genieten van uw favoriete internetinhoud, Foto's Delen Plus, de modus Fotolijst en FM-radio.

Opmerking

- Zorg ervoor dat uw televisie met internet is verbonden en voltooi [Netwerkinstellingen] (pagina 25).

De internetinhoud gebruiken

- 1 Druk op **HOME** en dan op [Alle apps].
- 2 Druk op $\uparrow/\downarrow/\leftarrow/\rightarrow$ om de gewenste internetservice in de servicelijst te selecteren en druk op \odot .
- 3 Druk op \odot om de gewenste internetinhoud op te starten.

De internetinhoud afsluiten

Druk op **HOME**.

Opmerking

- Als er problemen bij deze functie optreden, controleer dan of de internetverbinding correct tot stand is gebracht.
- De interface naar de internetinhoud is afhankelijk van de providers van de internetinhoud.
- Om de service van de internetinhoud te updaten, dient u op **HOME** te drukken en dan [Instellingen] \rightarrow [Systeem Settings] \rightarrow [Instellingen] \rightarrow [Netwerk] \rightarrow [Internetinhoud vernieuwen] te selecteren.

NETFLIX gebruiken

Druk op de afstandsbediening op de **NETFLIX**-knop om het menu te openen.

Opmerking

- Het kan zijn dat Netflix niet via een proxyserver gebruikt kan worden.

Photo Sharing Plus

Kopieer en bekijk uw favoriete foto's op de televisie met behulp van een verbinding met een extern toestel (bv.: smart phones of tablets).

HOME \rightarrow [Alle apps] \rightarrow [Photo Sharing Plus]

Opmerking

- Volg de instructies op het scherm om uw toestel te verbinden met de televisie.
- Open de webbrowser op uw toestel nadat alle verbindingen zijn gemaakt en volg dan de instructies op het scherm om toegang te krijgen tot de URL.

Foto's op de televisie weergeven

- 1 Tik op uw toestel om te starten.
- 2 Selecteer een foto.
De geselecteerde foto wordt automatisch op de TV weergegeven.

Een op de televisie weergegeven foto opslaan

- 1 tik op de miniatuurweergave op uw toestel en hou dan de foto vast om het contextmenu te openen.
- 2 Selecteer [OK].

Opmerking

- Sluit een USB-stick aan om max. 50 foto's op te slaan.
- Er kunnen maximaal 10 smartphones of tablets tegelijkertijd worden verbonden met de televisie.
- De maximale bestandsgrootte van elke foto is 20 MB.
- U kunt ook een achtergrondmuziek afspelen met een maximale bestandsgrootte van 30 MB.
- De standaard browser voor Android 2.3 of later wordt ondersteund.
- De standaard browser voor iOS wordt ondersteund, echter sommige functies kunnen niet worden gebruikt afhankelijk van de versie van uw iOS.

De televisie in de modus fotolijst gebruiken

In de modus fotolijst wordt de tijd en kalender samen met een foto weergegeven terwijl u naar muziek of de FM-radio luistert.

HOME → [Alle apps] → [Modus Fotolijst]



De modus fotolijst starten tijdens het afspelen van USB-media

- 1 Druk op **OPTIONS** terwijl er een fotobestand wordt weergegeven of terwijl er een muziekbestand wordt afgespeeld.
- 2 Druk op \uparrow/\downarrow en vervolgens op \odot . Selecteer [Modus Fotolijst] om de modus fotolijst te starten.

De weergavemodus selecteren

U kunt de modus fotolijst wijzigen door [Weergavemodus] te selecteren in [Fotokader-instellingen] (pagina 26).

De klokweergavemodus selecteren

U kunt kiezen tussen drie klokweergaven door [Klokweergave] te selecteren in [Fotokader-instellingen] (pagina 26).

Opmerking

- Deze televisie beschikt niet over een back-up op batterijen voor de klok. Als er een stroomstoring is of u het netsnoer loskoppelt, worden de huidige datum en tijd automatisch gereset.

Duur

Om energie te besparen, geeft de televisie tot 24 uur de fotolijst weer voordat hij de stroom automatisch uitschakelt. Gebruik de fotolijstmodus nadat de stroom automatisch werd uitgeschakeld ten minste één uur niet, om te voorkomen dat de foto in het scherm wordt gebrand.

U kunt de instellingen voor de [Duur] van de weergave instellen in de [Fotokader-instellingen] (pagina 26).

Om te voorkomen dat een foto in het scherm wordt gebrand, wordt de positie van de foto, de klok en de kalender elk uur automatisch veranderd.

Naar de FM-radio luisteren (enkel voor Rusland en Oekraïne)

HOME → [Alle apps] → [FM Radio]

Opmerking

- Druk op **PROG +/-** om een FM-radiozender te selecteren. Druk op \leftarrow **RETURN** om de stand FM-radio te verlaten.

Radiozenders instellen

Druk op **HOME** en selecteer [Instellingen] → [System settings] → [Zender installatie] → [FM Radio Set-up] → [Autom. Program.] wanneer u de FM-radiofunctie voor het eerst gebruikt.

Ingestelde radiozenders wijzigen

- 1 Druk in de FM-radiomodus op **OPTIONS**.
- 2 Druk op \uparrow/\downarrow en vervolgens op \odot om [FM Radio Presets] te selecteren.
- 3 Druk op \uparrow/\downarrow en vervolgens op \odot om de radiozender te selecteren die u wilt wijzigen.
- 4 Druk op \uparrow/\downarrow en vervolgens op \odot om de FM-frequentie te veranderen en daarna de zendernaam te wijzigen.

Opmerking

- Als u veel ruis hoort, kunt u de geluidskwaliteit misschien verbeteren door op \leftarrow/\rightarrow te drukken.
- Druk op **AUDIO** totdat [Mono] verschijnt wanneer u in een FM-stereoprogramma veel statische ruis hoort. In dit geval is er geen stereoeffect, maar is de ruis wel verminderd.

Digitale programmalijs

- 1 Druk in de digitale modus op **HOME**.
- 2 Druk op \uparrow/\downarrow en vervolgens op \odot om [Digitale programmalijs] te selecteren.

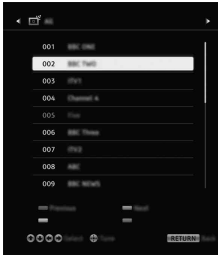

- 3 Druk op $\uparrow/\downarrow/\leftarrow/\rightarrow$ en vervolgens op \odot om een programma te selecteren.

De favorietenlijst gebruiken

Met de favorietenfunctie kunt u tot vier lijsten met uw favoriete programma's specificeren. Druk terwijl u naar de televisie kijkt op \odot om een favorietenlijst aan te maken of weer te geven.

Tip

- Druk op de blauwe toets om de favorietenlijst te bewerken. Volg de richtlijnen onderaan het scherm.

Digitale EPG

- 1 Druk in de digitale modus op \equiv **GUIDE**.



- 2 Druk op $\uparrow/\downarrow/\leftarrow/\rightarrow$ en vervolgens op \odot om een programma te selecteren.

Opnames

(Functie niet beschikbaar in Italië)

- 1 Druk in de digitale modus op **HOME**.
- 2 Druk op \uparrow/\downarrow en vervolgens op \odot om [Opnames] te selecteren.
- 3 Druk op \uparrow/\downarrow en dan op \odot om [Titellijst], [Timer-lijst], [Foutenlijst] of [Handmatige timer REC] te selecteren.

Opmerking

- Druk op de **REC**-toets om het programma met de USB HDD-opnamefunctie in de digitale modus op te nemen waarnaar u aan het kijken bent.
- Zorg ervoor dat de HDD op de televisie is aangesloten voordat u gaat opnemen.

NL

Media

Foto's/muziek/video's afspelen via USB

U kunt foto's/muziek/video's die op een Sony digitale fotocamera of camcorder staan via een USB-kabel of USB-stick op uw televisie bekijken.

- 1 Verbind een ondersteund USB-apparaat met de televisie.
- 2 Druk op **HOME**.
- 3 Druk op \uparrow/\downarrow en vervolgens op \odot om [Media] te selecteren.
- 4 Druk op \uparrow/\downarrow en vervolgens op \odot om [Foto], [Muziek] of [Video] te selecteren.
- 5 [Apparaat keuze] wordt weergegeven. Druk op \uparrow/\downarrow en vervolgens op \odot om een apparaat te selecteren.
- 6 Druk op $\uparrow/\downarrow/\leftarrow/\rightarrow$ en vervolgens op \odot om een bestand of map te selecteren.

Afspeelopties

Druk op de rode toets in de miniatuurweergave om de lijst met USB-afspeelopties weer te geven.

De beeld- en geluidskwaliteit van USB-media aanpassen

Druk op **OPTIES** tijdens het afspelen van bestanden en selecteer dan **[Beeld]** of **[Geluid]**.

Opmerking

- Druk op en vervolgens op om een item te selecteren en aan te passen.

Foto's in een diavoorstelling (foto) afspelen

- 1 Druk op de groene toets in de miniatuurweergave om de diavoorstelling te beginnen. Druk op **OPTIONS** → **[Afspeelopties]** om **[Effect diavoorstelling]** en **[Snelheid diavoorstelling]** in te stellen. Druk op **RETURN** om de diavoorstelling te stoppen.

Opmerking

- Volg onderstaande opmerkingen op wanneer de televisie toegang heeft tot de gegevens op een USB-apparaat.
 - Schakel de televisie niet uit.
 - Koppel de USB-kabel niet los.
 - Verwijder het USB-apparaat niet.Anders kunnen de gegevens op het USB-apparaat beschadigd geraken.
- Sony kan niet aansprakelijk worden gesteld voor schade aan of verlies van gegevens op het opnamemedium als gevolg van een storing in een van de aangesloten apparaten of de televisie.
- Het bestandensysteem op het USB-apparaat ondersteunt FAT16, FAT32 en NTFS.
- In sommige gevallen is het mogelijk dat de bestands- en mapnaam niet correct worden weergegeven.
- Zet de USB-verbindingsmodus op Auto of Massaopslag wanneer u een Sony fotocamera op de televisie aansluit. Raadpleeg de instructies die zijn meegeleverd met uw digitale camera voor meer informatie over de USB-verbindingsmodus.
- Gebruik een USB-opslagapparaat dat compatibel is met USB-massaopslagnormen.
- Als een geselecteerd bestand onjuiste containerinformatie bevat of onvolledig is, kan het niet worden afgespeeld.

USB-videoformaat

- AVI (.avi)
 - Video Codec: MPEG1, MPEG2, Xvid, MPEG4, H.264, Motion JPEG
 - Audio Codec: PCM, MPEG1 Layer1/2, MPEG2 AAC (2ch), MPEG4 AAC (2ch), MPEG4 HE-AAC (2ch), Dolby Digital (2ch), Dolby Digital Plus(2ch), WMA v8, MP3
- ASF (.wmv, .asf)
 - Video Codec: WMV v9, Xvid, VC-1
 - Audio Codec: MP3, WMA v8
- MP4 (.mp4, .mov, .3gp)
 - Video Codec: MPEG4, H.264, H.263, Motion JPEG
 - Audio Codec: MPEG1 Layer1/2, MP3, MPEG2 AAC, MPEG4 AAC, MPEG4 HE-AAC
- MKV (.mkv)
 - Video Codec: WMV v9, MPEG4, H.264, VC-1, VP8
 - Audio Codec: PCM, MPEG1 Layer1/2, MP3, MPEG2 AAC (2ch), MPEG4 AAC (2ch), MPEG4 HE-AAC (2ch), Dolby Digital (2ch), WMA v8, Dolby Digital Plus (2ch), DTS, DTS 2.0, VORBIS
- WebM (.webm)
 - Video Codec: VP8
 - Audio Codec: VORBIS
- PS (.mpg, .mpeg, .vro, .vob)
 - Video Codec: MPEG1, MPEG2
 - Audio Codec: MPEG1 Layer1/2, MP3, Dolby Digital (2ch), Dolby Digital Plus (2ch), DTS, DTS 2.0
- TS (.ts, .m2ts)
 - Video Codec: MPEG2, H.264, VC-1
 - Audio Codec: MPEG1 Layer1/2, MP3, MPEG2 AAC, MPEG4 AAC, MPEG4 HE-AAC, Dolby Digital, Dolby Digital Plus (2ch), DTS, DTS 2.0

USB-muziekformaat

- LPCM (.wav)
- MPEG1 audio layer3 (.mp3)
- WMA v8 (.wma)

USB-fotoformaat

- JPEG (.jpg, .jpeg)

Opmerking

- Er wordt niet gegarandeerd dat bovenvermelde bestandsformaten kunnen worden afgespeeld.

Thuisnetwerk

Verbinding met een thuisnetwerk maken

U kunt genieten van de diverse inhoud (bijv. foto-/muziek-/videobestanden) opgeslagen op DLNA Certified™ mediaservers. De thuisnetwerkfunctie zorgt ervoor dat u van de netwerkinhoud in andere ruimten kunt genieten.

Foto's/muziek/video afspelen

- 1 Druk op **HOME** en selecteer met [Media] → [Foto], [Muziek] of [Video] → de gewenste mediaserver.
- 2 Selecteer de bestanden of mappen in de lijst die u wilt afspelen.

Opmerking

- De server moet DLNA Certified™ zijn.
- Bestanden van een netwerkapparaat moeten in de volgende formaten zijn:
 - Stilstaande beelden: JPEG
 - Muziek: MP3, lineaire PCM, WMA
 - Video: AVCHD, MPEG2, MPEG1, MP4 (AVC), MP4 (MPEG4), WMV
- Afhankelijk van het bestand, kan het zijn dat afspelen niet mogelijk is, zelfs niet bij gebruik van ondersteunende formaten.

Renderer

U kunt foto-, muziek- en videobestanden, die opgeslagen zijn op netwerkapparaten (bijv. digitale fotocamera's, mobiele telefoons, computers), op het televisiescherm afspelen, door rechtstreeks het doelapparaat te bedienen. Het netwerk moet ook geschikt zijn voor renderer-apparaten.

Instellingen Renderer

Druk op **HOME** en selecteer [Instellingen] → [Systeem settings] → [Instellingen] → [Netwerk] → [Thuis Netwerk Installatie] → [Renderer].

Displayinstellingen voor mediaservers

Selecteer thuisnetwerkservers, om weergegeven te worden in het homemenu. Er kunnen maximaal 10 servers worden weergegeven.

- 1 Druk op **HOME** en selecteer [Instellingen] → [Systeem Settings] → [Instellingen] → [Netwerk] → [Thuis Netwerk Installatie] → [Instellingen serverweergave].
- 2 Selecteer de server die in de apparatenselectie weergegeven moet worden.

NL

Instellingen

Systeem settings

Opmerking

- De opties die u kunt aanpassen variëren naargelang de situatie. Opties die niet beschikbaar zijn worden grijs weergegeven of niet weergegeven.
- satellietfuncties zijn enkel beschikbaar voor satellietmodellen.

Beeld

Beeldmodus

Stelt de beeldmodus in.

Reset

Reset alle [Beeld]-instellingen naar de standaardinstellingen, behalve de [Beeldmodus]-instellingen.

Verlichting

Om de helderheid van de verlichting aan te passen.

Contrast

Verhoogt of verlaagt het beeldcontrast.

Helderheid

Maakt het beeld helderder of donkerder.

Kleur

Verhoogt of verlaagt de kleurintensiteit.

Kleurtint

Verhoogt of verlaagt de groene en rode tinten.

Kleur Temperatuur

Past de witbalans van het beeld aan.

Beeldscherpte

Maakt het beeld scherper of minder scherp.

Realiteits Creatie

Past de fijnheid en geluid aan voor een realistisch beeld.

Resolutie: Past de fijnheid en helderheid aan. Kies [Manueel] om de benadering van de realiteit aan te passen.

Ruisonderdruk.

Vermindert beeldruis (sneeuw) bij een zwak signaal.

MPEG Ruisonderdr.

Vermindert beeldruis in een gecompriëerde MPEG-video.

Film Mode

Zorgt voor een verbeterde beeldbeweging bij het afspelen van BD (Blu-ray Disc), DVD of videorecorderbeelden die op film werden opgenomen. Selecteer [Auto] om de originele filmgebaseerde inhoud weer te geven zoals ze werkelijk is.

Opmerking

- Als het beeld te veel onregelmatige signalen of teveel ruis bevat, wordt de [Film Mode] automatisch uitgeschakeld, zelfs wanneer [Auto] geselecteerd is.

Geavanc. instell.

Om de gedetailleerdere [Beeld]-instellingen in te stellen.

Reset: Zet alle geavanceerde instellingen terug naar de standaardinstellingen.

Adv. contrastoptimalisatie: Past automatisch [Verlichting] en [Contrast] aan op de meest geschikte instellingen voor donkere beelden.

Zwartcorrectie: Optimaliseert de zwarte gebieden in het beeld voor een beter contrast.

Gamma: Past de balans tussen de lichtere en donkerdere gebieden, op het scherm aan.

Helder wit: Benadrukt witte kleuren.

Live Colour: Maakt kleuren levendiger.

LED-bewegingsmodus: Vermindert onscherpte in films door het beheersen van de LED-lichtbron, maar de helderheid neemt wel af.

Geluid

Geluid Modus

Selecteer de modus naargelang de inhoud die u wilt bekijken.

Reset

[Equalizer], [Heldere stem], [Auto volume], [Balans]- en [Volume offset]-instellingen resetten.

Equalizer

Past de geluidsfrequentie-instellingen aan.

Heldere stem

Zorgt ervoor dat stemmen helderder klinken.

Auto volume

Minimaliseert het verschil in volumeniveau tussen alle programma's en reclames.

Balans

Benadrukt een balans in de linker of rechter luidspreker.

Volume offset

Past het volume aan van de huidige input in relatie met de andere inputs.

2-talig

Zet het geluid van de luidspreker op [Mono], [Stereo], [A] of [B].

Opmerking

- Als het signaal erg zwak is, wordt het geluid automatisch mono weergegeven.
- Selecteer [Mono] als het stereogeluid druk is bij het ontvangen van een NICAM-programma. Het geluid wordt mono weergegeven, maar het drukke geluid vermindert.
- De [2-talig]-instelling wordt voor iedere programmapositie onthouden.
- U krijgt geen stereogeluid te horen wanneer [Mono] geselecteerd is.

Tip

- Stel [2-talig] in op [Stereo], [A] of [B] als u andere apparatuur dat met de televisie verbonden is selecteert.

Geavanceerde instellingen

Dynamisch bereik: Compenseert de audioverschillen tussen de verschillende kanalen.

Opmerking

- Het is mogelijk dat het effect niet werkt of dat het varieert afhankelijk van het programma, ongeacht de [Dynamisch bereik]-instelling.

Dolby Digital Plus Out: Selecteer [Auto] om de Dolby Digital Plus-stream door te geven aan ARC, als Dolby Digital Plus beschikbaar is via het aangesloten audiosysteem.

Zolang de uitgang de Dolby Digital Plus-stream is, blijft Digital Audio Out (optisch)* gedempt.

Selecteer [Uit] om de Dolby Digital Plus-stream om te zetten naar Dolby Digital voor zowel ARC (audiosysteem) als Digital Audio Out (optisch)*.

HE-AAC Audio niveau: Past het HE-AAC-audioniveau aan.

MPEG-audioniveau: Past het MPEG-audioniveau aan.

* Beperkt tot bepaalde regio's/landen/tv-modellen.



Beeldregeling

Schermmodus

Zie pagina 14 voor meer informatie over schermformaat.

Auto formaat

Verandert automatisch het [Schermmodus] in overeenstemming met het inputsignaal.

4:3 standaard

Stelt het standaard [Schermmodus] in voor een 4:3 inputsignaal.

Auto Display omgeving

Past het beeld automatisch aan aan het meest geschikte beeldbereik.

Beeld bereik

Past het beeldbereik aan.

Horiz. Verschuiven

Past de horizontale positie van het beeld aan.

Vertic. Verschuiven

Past de verticale positie van het beeld aan.

Verticale Grootte

Past de verticale grootte aan van het beeld wanneer [Schermmodus] ingesteld staat op [Smart].

PC instellingen

Selecteert de scherminstelling van het beeld als er een pc-ingangssignaal wordt ontvangen.

Zender installatie

Analoge instellingen

Analoge Autom. Program:

Programmeert alle beschikbare analoge kanalen. Meestal dient u dit niet uit te voeren omdat alle kanalen reeds geprogrammeerd werden wanneer de televisie voor het eerst geïnstalleerd werd. Met deze optie kunt u deze werkwijze echter opnieuw uitvoeren (bv.: om de televisie te herprogrammeren na een verhuis of om kanalen te zoeken die nieuw worden aangeboden).

Handmatig progr.: Druk voordat u [TV systeem]/[Kanaal]/[AFT]/[Audiofilter]/[Overslaan]/[Kleurensysteem] selecteert op **PROG +/-** om het programmanummer van het kanaal te selecteren. U kunt geen programmanummer selecteren dat is ingesteld op [Overslaan].

Programma:

Stelt de programmakanalen handmatig in.

Signaalniveau:

Geeft het signaalniveau weer van het programma dat u nu bekijkt.

Programma's sorteren: Wijzigt de volgorde waarin de kanalen zijn opgeslagen op de televisie.

Digitaal Set-up

Digitale afstemming:

Digitale autom. Afstemming

Programmeert de beschikbare digitale kanalen. Met deze optie kunt u de televisie te herprogrammeren na een verhuis of om kanalen te zoeken die nieuw worden aangeboden.

Auto afstemmings bereik

[Normaal]: Zoekt naar beschikbare kanalen in uw regio/land.

[Vol]: Zoekt naar beschikbare kanalen, ongeacht de regio/het land.

Opmerking

- U kunt de [Digitale autom. Afstemming] laten lopen nadat u verhuisd bent, nadat u van service provider veranderd bent of om nieuw aangeboden kanalen te zoeken.

Programmalijst bewerken

Verwijdert eventuele ongewenste digitale kanalen die op de televisie zijn opgeslagen en verandert de volgorde van de digitale kanalen die op de televisie zijn opgeslagen.

Digitale handm. Afstemming

Programmeert de digitale kanalen handmatig.

Ondertiteling instellen:

Ondertiteling instellen

Wanneer [Hardhorend] geselecteerd is, worden sommige visuele hulpmiddelen samen weergegeven met de ondertiteling (indien de zenders deze informatie uitzenden).

Primaire voorkeurstaal

Selecteer de voorkeurstaal waarin de ondertiteling wordt weergegeven.

Secundaire voorkeurstaal

Selecteer de secundaire voorkeurstaal waarin de ondertiteling wordt weergegeven.

Audio instellen:

Audiotype (Audiobeschrijving)

Normaal

Geeft een normaal audiotype.

Audiobeschrijving

Geeft audiobeschrijving (vertelling) over de visuele informatie als de zenders deze informatie uitzenden.

Hardhorend

Schakelt naar de uitzending voor slechthorenden wanneer [Hardhorend] geselecteerd is.

Gesproken ondertiteling

Schakelt naar de uitzending voor gesproken ondertiteling, als de televisiezenders dergelijke informatie uitzenden.

Primaire voorkeurstaal

Selecteer de voorkeurstaal voor een programma. Sommige digitale kanalen zenden verschillende audiotalen uit voor een programma.

Secundaire voorkeurstaal

Selecteer de secundaire voorkeurstaal voor een programma. Sommige digitale kanalen zenden verschillende audiotalen uit voor een programma.

Mengniveau

Past de hoofdzakelijke uitgangsniveaus van de audio en de audiobeschrijving van de televisie aan.

Tip

- Deze optie is alleen beschikbaar als [Audiobeschrijving] in [Audiotype (Audiobeschrijving)] is ingesteld.

Gids instellen:

Gids bijwerken in stand-by

Televisie ontvangt EPG-data tijdens de stand-bymodus.

Technische instellingen:

Auto service update

Hiermee kan de televisie nieuwe digitale diensten detecteren en opslaan wanneer deze beschikbaar worden.

Service vervanging

Selecteer [Aan] om het kanaal automatisch te veranderen wanneer de zender de verzending van het bekeken programma naar een ander kanaal overbrengt.

Overdracht van programmalijst

Import of export ingestelde programma's gebruiken een USB-apparaat.

Satelliet Instelling:

Hiermee kunt u automatisch satellietkanalen programmeren.

Digitale satellietafstemming

Programmeert de beschikbare satellietdiensten.

Met deze optie kunt u de televisie herprogrammeren na een verhuizing of nieuwe kanalen te zoeken die door zenders worden aangeboden.

Opmerking

- U kunt het type installatie en de instelling van de afstemmingsopties kiezen volgens de hieronder vermelde instellingen:

Antenneconfiguratie

Hiermee kunt u het enkele kabeldistributiesysteem, de vaste antenne of DiSEqC kiezen.

Het type installatie van de satelliet kan zijn het enkele kabeldistributiesysteem, de vaste antenne of DiSEqC.

Het enkele kabeldistributiesysteem zorgt voor de doorgave van satellietprogramma's naar meerdere ontvangers over een enkele coaxkabel.

Elke ontvanger of tuner krijgt één 'band' voor gebruik toegewezen.

Met installaties van DiSEqC kunt u meerdere satellietshotels of LNB's aansluiten, als u die heeft, en met de bediening van de televisie hiertussen schakelen.

De vaste antenne is meestal het simpelste type installatie als er één satellietshotel en LNB is.

Band

Het nummer van de band die voor gebruik is toegewezen aan de televisie of de tuner.

Bandfrequentie

De frequentie van de band die voor gebruik is toegewezen aan de televisie of de tuner.

Andere (Algemene satelliet)

De televisie zoekt naar satellietdiensten gebaseerd op een groep van algemene instellingen.

DiSEqC Controleren

Instellingen voor de regeling van extra satellietapparatuur zoals keuzeschakelaars voor satellieten.

Scantype

Een volledige scan voert een scan uit van alle beschikbare satellietfrequenties.

Een netwerkscan voert een scan uit gebaseerd op voorgedefinieerde netwerkparameters.

Met een handmatige scan kunt u de scanfrequentie en andere parameters van transponders instellen.

Tip

- Als er diensten missen na deze netwerkscan moet u de volledige scan uitvoeren.

Satelliet Programmalijst bewerken

Verwijdert eventuele ongewenste satellietdiensten die op de televisie zijn opgeslagen en verandert de volgorde van de opgeslagen satellietdiensten.

Auto service update via satelliet

Hiermee kan de televisie nieuwe satellietdiensten detecteren en opslaan wanneer deze beschikbaar zijn.

Handmatige service-update

(favorieten en timers behouden)

Zoekt handmatig naar beschikbare service updates.

Instellingen CA-module:

Hiermee krijgt u toegang tot een betaalde televisiedienst via een Conditional Access Module (CAM) en een kijkkaart.

PIN CA-module:

Hiermee kunt u de 8-cijferige PIN-code voor de Conditional Access Module (CAM) opslaan op de televisie.

Verwijder servicelijst:

Hiermee verwijdert u een dienstlijst.
Selecteer [Ja] om de lijst te verwijderen.

Instellingen interactieve toepassing:

De interactieve toepassingservice biedt naast geavanceerde opties ook digitale teksten en beelden van hoge kwaliteit. De service wordt ondersteund door de aanbieders.

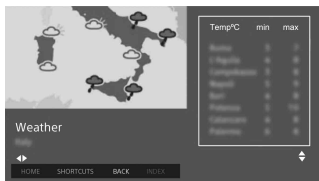

Interactieve toepassing

Maakt de weergave van programma's met interactieve diensten mogelijk.

Toepassing automatisch starten

Start automatisch uitzendingsgerelateerde toepassingen.

Applicatie voor (Prog. [current program])

Maakt de interactieve toepassingservice mogelijk, voor het huidige programma.

Opmerking

- De interactieve service is alleen beschikbaar, als deze door de aanbieder wordt verstrekt.
- De beschikbare functies en schermhouding zijn afhankelijk van de aanbieder.

HbbTV-instellingen voor privacy

Niet volgen

Zorgt ervoor dat de televisie met de externe server kan communiceren bij het traceren van de televisie.

Opmerking

- De manier van traceren hangt af van de externe server. Als de server ingesteld is op niet traceren, wordt er geen verandering op deze functie aangegeven.

Cookies van derden blokkeren

Blokkeert cookies van derden Om de blokkering van cookies van derden uit te schakelen, selecteer [Uit].

Blijvende opslag

Zorgt ervoor dat de HbbTV-applicatie gegevens kan opslaan. Om de opgeslagen gegevens te verwijderen, selecteer [Uit].

FM Radio Set-up (enkel voor Rusland en Oekraïne)

Programmeert tot 30 FM-radiokanalen die in uw regio beschikbaar zijn.

Autom. Program.: Hiermee kunt u automatisch alle beschikbare zenders programmeren en opslaan.

FM Radio Presets: Hiermee kunt u één per één elke beschikbare zender handmatig programmeren en opslaan.

Opmerking

- Om deze functie te activeren dient u naar de FM-radiomodus te gaan via Home (Menu) (pagina 16). Daarna kunt u de gewenste radiokanalen instellen door de stappen hierboven te volgen.

Kinderslot

PIN-code

Stelt een PIN-code in voor geblokkeerde kanalen, externe ingangen, internetdiensten en alle kanaalgerelateerde instellingen. Gebruik de toetsen **0-9** op de afstandsbediening om een viercijferige pincode in te geven.

Wijzig PIN-code

Selecteer deze functie om uw pincode te wijzigen.

Kinderslot

Hiermee kunt u een leeftijdsgrens instellen om te kunnen kijken. Om programma's te kunnen bekijken die voor ouder zijn dan de door u ingegeven leeftijd dient er een pincode in te geven.

Beveiliging instellen

Inschakelen of uitschakelen van de beveiliging voor programmagerelateerde bewerkingen.

Digitale programmavergrendeling

Blokkeert een digitaal kanaal zodat het niet kan worden bekeken. Selecteer [Ontgrendeld] om een geblokkeerd kanaal te kunnen bekijken.

Satelliet programmavergrendeling

Blokkeert het satellietprogramma zodat het niet kan worden bekeken. Selecteer [Ontgrendeld] om een geblokkeerd programma te bekijken.

Opmerking

- Om een geblokkeerd programma te bekijken, toets de pincode in of kies [Programma vergrendeld.] in [Kinderslot] om het vrij te geven.

Externe ingangen slot

Blokkeert externe input zodat het niet kan worden bekeken. Selecteer [Ontgrendeld] om een externe input te kunnen bekijken.

Opmerking

- Als de correcte pincode wordt ingegeven voor een geblokkeerd kanaal of een externe input, deactiveert de [Kinderslot]-functie tijdelijk. Om de [Kinderslot]-instellingen te heractiveren dient u de televisie uit te schakelen en opnieuw in te schakelen.

Tip

- Zie pagina 38 als u uw pincode vergeten bent.

Begeleiding blok voor opgen. titels. (alleen voor het Verenigd Koninkrijk)

U kunt opgenomen inhoud blokkeren door een begeleiding te laten weergeven waarvoor een wachtwoord moet worden ingevoerd om toegang te verkrijgen.

Internetvergrendeling

Blokkeert internetinhoud voor weergave. Selecteer [Ontgrendeld], om een internetinhoud weer te geven.

Instellingen

Netwerk

Netwerkinstellingen: Stelt de instellingen van de netwerkstatus in.

IPv6/IPv4-prioriteit: Switch tussen [IPv6] en [IPv4 (aanbevolen)].

Opmerking

- Om het netwerk te gebruiken met [IPv6], dient u [IPv6] te selecteren en dan [Beginner] in [Netwerkverbinding instellen].
- Als IPv6 is geselecteerd, kan de HTTP-proxy niet worden ingesteld.
- Als IPv6 is geselecteerd, kunnen sommige internetbrowsersites, toepassingen of inhoud worden bekeken.

Ingebouwd Wi-Fi: Schakelt de ingebouwde draadloze LAN [Aan] of [Uit].

Zet deze optie op [Uit], als u geen gebruikmaakt van de ingebouwde draadloze LAN.

Als u van [Uit] naar [Aan] schakelt, voer de instellingen dan uit in [Netwerkinstellingen].

Wi-Fi Direct: Schakelt de verbinding aan/uit van uw TV met een Wi-Fi direct-apparaat zoals een PC, mobiele telefoon of digitale camera.

Wi-Fi Direct-instellingen: Stel deze functie in om een Wi-Fi Direct apparaat te verbinden met de televisie via de Wi-Fi Direct functie. Druk op de toets **OPTIONS** en selecteer [Manueel] als u geen verbinding kunt maken.

Apparaatnaam: Wijzig de naam van de televisie die wordt weergegeven op het verbonden apparaat.

Internetinhoud vernieuwen: Maakt verbinding met het internet, om de beschikbare diensten voor internetinhoud te ontvangen.

Thuis Netwerk Installatie:

Instellingen serverweergave

Geef de aangesloten serverlijst weer. U kunt de server selecteren die in de apparatenselectie weergegeven moet worden.

Serverdiagnoses

Diagnose of de televisie met iedere server op het thuisnetwerk verbinding kan maken.

Starten op afstand

Met deze functie kan een aangesloten apparaat op het thuisnetwerk de televisie inschakelen.

Opmerking

- Het stroomverbruik van de stand-bymodus neemt toe, als [Aan] is ingesteld.

Renderer

Renderer-functie

Maakt het mogelijk dat de televisie mediabestanden afspeelt op een apparaat (bijv. digitale fotocamera).

Toegangscontrole Renderer

Geeft toegang via een specifiek bedieningsapparaat.

Instellingen Renderer

Pas de gedetailleerde instellingen van de [Instellingen Renderer] aan.

Privacy Beleid

Selecteer [Akkoord] of [Niet akkoord] voor de bevestiging van het privacybeleid. (pagina 13)

Fotokader-instellingen

Weergavemodus: Hiermee kunt u de weergavemodus selecteren. Zie pagina 16.

Klokweergave: Hiermee kunt u de klokweergave selecteren.

Opmerking

- Deze optie is beschikbaar als [Weergavemodus] is ingesteld op [Afbeelding en klok] of [Klok (volledig scherm)].

Audiotoepping: stelt [FM Radio], [Muziek] of [Uit] in als audiotoepping.

Afbeeldingselectie: Selecteert een afbeelding.

Muziekselectie: Selecteert muziek.

Diavoorstelling-instelling: Selecteer tussen diavoorstelling of de enkele weergave van foto's.

Muziek Afspeelinstel.: Selecteer of u alle liedjes wilt laten afspelen of een enkel nummer.

Duur: Selecteer de tijd waarna de televisie automatisch overschakelt naar de stand-bymodus.

Eerste dag van de week: Stelt [Zondag] of [Maandag] in als de eerste dag van de week in de kalender.

USB automatisch starten

Selecteer [Aan] om voor een USB-apparaat dat verbonden is met de USB-poort automatisch de miniatuurweergaven van de laatste foto/muziek/video te laten tonen.

Klok/Timers

Stelt de timer en klok in.

Sleep Timer: Stelt de tijd in minuten in waarvan u wilt dat de televisie aanblijft voordat hij automatisch wordt uitgeschakeld.

Timer Aan: Zet de televisie op het door u ingestelde tijdstip aan vanuit de stand-bymodus en geeft het kanaal of de input van uw keuze weer. Zorg ervoor dat u de correcte huidige tijd instelt voordat u deze functie gebruikt.

Klokinstelling: Stelt de huidige tijd en datum in.

Auto/Handmatig

Selecteer [Handmatig] om de tijd handmatig in te stellen.

Automatische tijdzone

Hiermee kunt u instellen of de tijdzone waarin u zich bevindt al dan niet automatisch wordt geselecteerd.

Aan: Schakelt automatisch tussen zomertijd en wintertijd op basis van de kalendergegevens.

Uit: De tijd wordt weergegeven volgens het tijdsverschil dat werd ingesteld door [Tijd Zone].

Automatische zomertijd

Hiermee kunt u instellen of u al dan niet wilt dat de televisie automatisch overschakelt tussen winteruur en zomertijd.

Datum

Stel huidige datum in.

Tijd

Stel huidige tijd in.

Tijd Zone

Hiermee kunt u handmatig de tijdzone waarin u zich bevindt selecteren als die niet dezelfde is als de standaardtijdzone voor uw regio/land.

Opname instellen (Functie niet beschikbaar in Italië)

Voor het aan- en afmelden van HDD-opnamefunctie.

Auto Start

Start de initiële instelprocedure. Met deze optie kunt u de televisie herprogrammeren na een verhuis of om kanalen te zoeken die nieuw worden aangeboden.

Taal/Language

Selecteer de taal waarin u wilt dat de menu's worden weergegeven.

Opstartlogo

Selecteer [Aan] om het logo weer te geven wanneer de televisie wordt ingeschakeld. Selecteer [Uit] om deze functie te deactiveren.

LED indicatielampjes

Selecteer [Aan] om de LED-indicatielampjes te doen branden. Selecteer [Uit] om deze functie te deactiveren.

AV-instellingen

AV voorkeuze: Geeft een naam aan de externe apparaatinput.

Toelaten: Selecteer [Auto] om de naam enkel weer te geven wanneer het apparaat verbonden is, of [Altijd] om de naam altijd weer te geven, ongeacht de verbindingstatus.

Kleurensysteem: Selecteert het kleurensysteem overeenkomstig het composietvideosignaal van de ingangsbron.

Luidsprekers: Selecteer voor de geluidsuitvoer de luidsprekers van de televisie of extern audioapparatuur.

Hoofdtelefoon/Audio Uit: Stelt de uitvoer van het geluid naar de hoofdtelefoons, externe audiosystemen of actieve subwoofer aangesloten op de televisie in. Koppel de hoofdtelefoon los van de televisie wanneer u [Audio Uit] of [Subwoofer] selecteert.

Speaker Link hoofdtelefoon: Schakelt de interne luidsprekers van de televisie aan/uit wanneer u een hoofdtelefoon op de televisie aansluit.

Volume hoofdtelefoon: Hiermee kunt u het volume van de hoofdtelefoon aanpassen.

Opmerking

- Deze optie is niet beschikbaar wanneer [Hoofdtelefoon/Audio Uit] ingesteld is op [Audio Uit] of [Subwoofer].

Audio Uit:

Variabel: wanneer u een extern audiosysteem gebruikt, kunt u het volume van dat systeem regelen met de afstandsbediening van de televisie.

Vast: De audio-output van de televisie staat vast. Gebruik de volumeknop van uw audiosysteem om het volume (en andere audio-instellingen) aan te passen.

Tip

- Deze optie is alleen beschikbaar als [Hoofdtelefoon/Audio Uit] ingesteld staat op Audio Uit.

Digitale audio uit: Hiermee kunt u het audiosignaal instellen dat wordt uitgevoerd wanneer u de digitale (optische) audio-outputkabel of HDMI-kabel gebruikt. Stel in op [Auto] wanneer u apparatuur verbindt dat compatibel is met Dolby Digital of DTS. Stel in op [PCM] wanneer u apparatuur verbindt dat niet compatibel is met Dolby Digital of DTS.

TV-positie: Verbetert de luidsprekerinstellingen wanneer ingesteld op [Tafelstandaard] of [Muurbevest.], naargelang de positie van uw televisie.

BRAVIA Sync-instellingen

Hiermee kan de televisie een communicatie tot stand brengen met de apparatuur die compatibel is met de BRAVIA Sync-beheerfunctie en aangesloten is op de HDMI-poorten van de televisie. Merk op dat de communicatie-instellingen ook meteen worden ingesteld op het verbonden apparaat.

BRAVIA Sync-beheer: Hiermee kunt u instellen of de werking van de televisie al dan niet gelinkt wordt met de verbonden apparatuur die compatibel is met BRAVIA Sync-beheer. Wanneer ingesteld op [Aan], is de volgende functie beschikbaar. Als er bepaalde Sony-apparatuur verbonden is die compatibel is met BRAVIA Sync-beheer, dan wordt deze instelling automatisch voor de verbonden apparatuur geactiveerd.

Auto apparatuur uit: Als deze functie is ingesteld op [Aan], wordt het aangesloten apparaat dat compatibel is met BRAVIA Sync-beheer automatisch uitgeschakeld, wanneer de televisie in de stand-bymodus gaat.

Auto tv aan: Als deze functie is ingesteld op [Aan], wordt de televisie ingeschakeld wanneer u het aangesloten apparaat, dat compatibel is met BRAVIA Sync-beheer, inschakelt.

BRAVIA Sync-apparaatlijst: Geeft een lijst weer met verbonden apparatuur die compatibel is met BRAVIA Sync-beheer. Selecteer [Toelaten] om de [BRAVIA Sync-apparaatlijst] te actualiseren.

Toetsen voor apparaatbesturing: Selecteer de toetsfuncties van de afstandsbediening van de televisie om het verbonden apparaat te bedienen.

Geen

Deactiveert de bediening via de afstandsbediening van de televisie.

Normaal

Voor basisbedieningen, zoals navigatieknoppen (naar omhoog, omlaag, links of rechts, etc.).

Afstemtoetsen

Voor de basisbedieningen en bediening van kanaalgerelateerde toetsen zoals **PROG +/-** of **(0-9)**, enz. Handig als u een tuner of Set Top Box, enz. met de afstandsbediening bedient.

Menu-toetsen

Voor basisbedieningen en de bediening van de **HOME/OPTIONS** toetsen. Nuttig wanneer u de menu's van een BD-speler selecteert via de afstandsbediening.

Afstem- en menu-toetsen

Voor basisbedieningen en de bediening van kanaalgerelateerde toetsen, zoals de **HOME/OPTIONS** toetsen.

Opmerking

- Sommige apparatuur met [BRAVIA Sync-beheer] ondersteunt de [Toetsen voor apparaatbesturing]-functie niet.

Klantondersteuning

Geeft informatie over het model, de software en andere zaken van uw televisie. Zie pagina 29 voor meer informatie.



Eco

Reset

Brengt de huidige eco-instellingen terug naar de standaardwaarden.

Energiebesparend

Vermindert het stroomgebruik van de televisie door het licht aan te passen. Het beeld wordt uitgeschakeld wanneer u [Beeld uit] selecteert. Het geluid blijft onveranderd.

Inactieve TV standby

Schakelt de televisie uit nadat hij voor de vooraf ingestelde tijd inactief gebleven is.

Klantondersteuning

Naam model

Geeft het modelnaam van uw televisie weer.

Softwareversie

Geeft de huidige softwareversie van uw televisie weer.

Digitaal

Selecteer [Systeeminformatie] om de digitale kanaalinformatie van uw televisie weer te geven.

Externe ingangen

Selecteer [Zien AV voorkeuze] om de televisie-invoer te bekijken of te beheren.

Beeldcontrole

Testbeeld weergeven: Hiermee kunt u het beeldkwaliteit van het scherm controleren.

Software update

Updates het televisiesysteem met behulp van het USB-geheugen of via het netwerk.

Opmerking

- De software-update via het internet kan afhankelijk van uw regio/land/TV-model verschillen.
- Om de software te updaten, gaat u naar de Sony website voor ondersteuning.

Automatisch software download

Selecteer [Aan] om de software automatisch te downloaden. Selecteer [Uit] om deze functie te deactiveren.

Fabrieksinstellingen

Alle instellingen worden teruggezet naar de fabrieksinstellingen. Nadat dit proces voltooid is, wordt het initiële installatiescherm weergegeven.

Opmerking

- Schakel de televisie niet uit in deze periode (het duurt ongeveer 30 seconden) en druk op geen enkele knop.

Persoonlijke informatie initialiseren

U kunt uw persoonlijke informatie, die in de televisie is opgeslagen, wissen.

Productondersteuning

Geef de productinformatie van uw televisie weer.

NL

Films bekijken die op externe apparatuur staat

Verbindingschema



U kunt een breed gamma aan optionele apparatuur aansluiten op uw televisie.

Opmerking

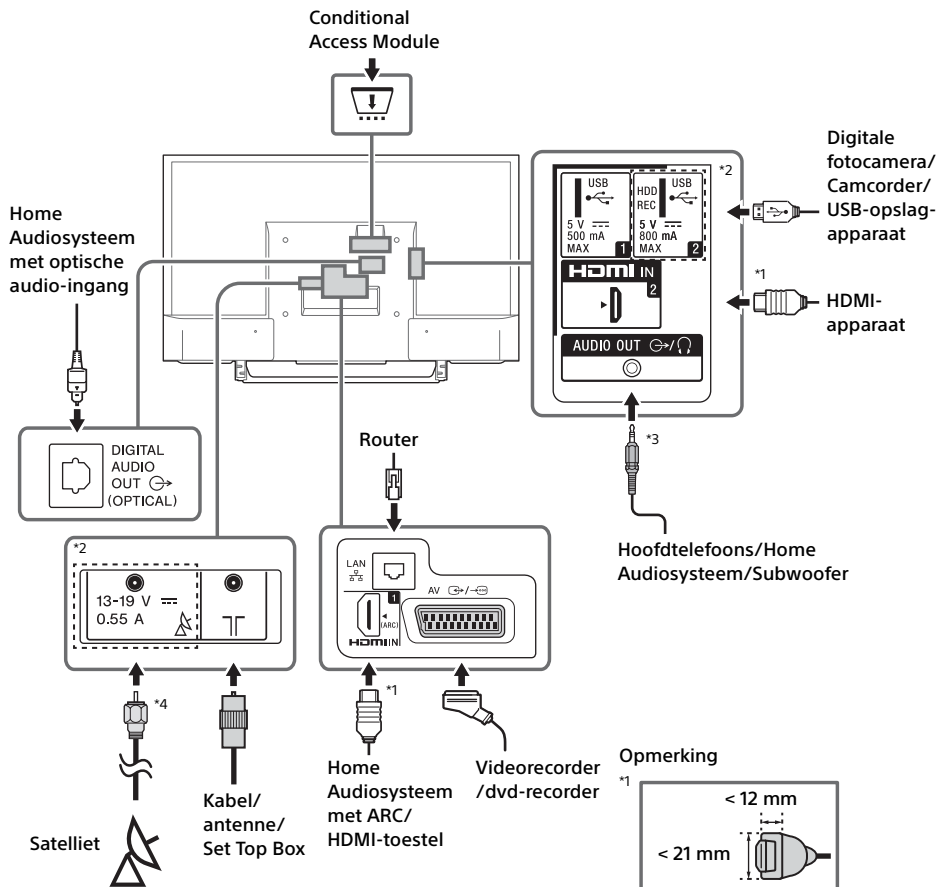
- Afhankelijk van het model van de televisie, kan het aansluiten van een groot USB-apparaat storing bij andere aangesloten apparaten veroorzaken.
- Als u een groot USB-apparaat aansluit, moet u niet meer dan 1 USB-aansluiting gebruiken.

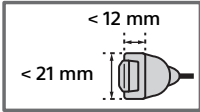

Opmerking

- *1 
- *2 De aansluitingen, labels en functies kunnen afhankelijk van het land/regio/model van de televisie afwijken.
- *3 Ondersteunt alleen een 3-polige stereo mini-aansluiting.
- *4 

Beeldkwaliteit

- AV composietkabel
- Antennekabel

- Componentkabel

- HDMI-kabel

SD







Standard definition (SD) video's hebben beeldsignalen met een verticale resolutie van 480 (NTSC) of 576 (PAL/SECAM) lijnen.

HD



High-definition (HD) video's hebben beeldsignalen met een verticale resolutie van 720 of 1.080 lijnen.

Audio- en videoapparatuur gebruiken

- 1 Schakel het verbonden apparaat aan.
- 2 Druk op  om de inputbron weer te geven.
- 3 Druk op / en vervolgens op  om de gewenste inputbron te selecteren. Het gemarkeerde item is geselecteerd als er 5 seconden voorbijgaan zonder dat er een andere bediening wordt uitgevoerd.

Opmerking

- Wanneer u een digitaal audiosysteem verbindt dat niet compatibel is met de Audio-retourkanaal (ARC) technologie dat een HDMI-kabel gebruikt, dient u een optische audiokabel aan te sluiten op de DIGITAL AUDIO OUT (OPTICAL)* om het digitale geluid te kunnen weergeven.
- Wanneer u een HDMI-kabel gebruikt voor de verbinding, gebruik dan zeker een hoge snelheidskabel met een typelogo erop (Aanbevolen SONY-kabel).
- Als u mono-apparatuur aansluit, verbind dan de audiokabel met de L (mono) aansluiting.

* Beperkt tot bepaalde regio's/landen/tv-modellen.





BRAVIA Sync-apparaten gebruiken

Als u een BRAVIA Sync compatibel apparaat verbindt met de televisie, dan kunt u beide apparaten tezamen bedienen.

Zorg ervoor dat u op voorhand de nodige instellingen uitvoert. De BRAVIA Sync-beheerinstellingen moeten zowel op de televisie als op het verbonden apparaat worden uitgevoerd. Zie [BRAVIA Sync-instellingen] (pagina 28) voor de instellingen op de televisie. Raadpleeg de bedieningsinstructies van het verbonden apparaat voor informatie over de instellingen van het verbonden apparaat.

Mirroring gebruiken

Bij schermreproductie wordt het scherm van een compatibel toestel (bv. een smartphone) door middel van Miracasttechnologie weergegeven op uw televisiescherm. Er is geen draadloze router (of toegangspunt) vereist voor deze functie.

- 1 Druk op de toets / en selecteer vervolgens [Schermreproductie] met behulp van de toetsen /.
- 2 Bedien het toestel dat compatibel is met de schermreproductietechnologie om het toestel te verbinden met de televisie. Eenmaal verbonden, wordt het scherm van het apparaat op de televisie weergegeven.

Een lijst weergeven van verbonden toestellen - toestellen deregistreren

Wanneer het wachtscherm voor mirroring wordt weergegeven, druk op **OPTIONS** en selecteer dan [Apparaatlijst tonen / verwijderen].

Om een toestel te deregistreren, selecteer u het toestel in de lijst en drukt u op . Selecteer vervolgens [Ja] in het bevestigingsscherm.

Een registratiemelding weergeven bij een poging om een apparaat met de televisie te verbinden

Als u deze functie activeert kunt u vermijden dat een toestel verbinding maakt met de televisie zonder dat u dat wilt.

Wanneer het stand-byscherm voor schermreproductie wordt weergegeven, drukt u op **OPTIONS** en vervolgens selecteert u [Bericht van registratie] → [Aan].

Merk op dat eens u een registratieverzoek van een toestel weigert, u het toestel niet meer kunt verbinden met de televisie, tenzij u het toestel verwijderd uit de toestellijst.

De bandinstellingen wijzigen (voor experts)

Wanneer het stand-byscherm voor schermreproductie wordt weergegeven, drukt u op **OPTIONS** en vervolgens selecteert u [Bandinstelling].

Opmerking

- Er moet aan het volgende worden voldaan om toestellen te verbinden:
 - Toestellen die compatibel zijn met de schermreproductietechnologie:
2,4 GHz verbinding (5 GHz wordt niet ondersteund).
- Raadpleeg de gebruiksaanwijzing van uw toestel voor meer informatie over de ondersteunde draadloze band van uw toestel.

De televisie op de wand installeren

De handleiding van deze televisie toont alleen de stappen om de installatie van de televisie voor te bereiden vooraleer hij op de wand wordt geïnstalleerd.

Voor klanten:

Om redenen van productbescherming en veiligheid adviseert Sony ten stelligste dat de installatie van uw televisie wordt uitgevoerd door een Sony-verkoper of door een erkende aannemer. Probeer de televisie niet zelf te installeren.

Voor Sony-verkopers en aannemers:

Schenk goed aandacht aan de veiligheid tijdens de installatie, het periodiek onderhoud en het onderzoek van dit product.

Voldoende ervaring is vereist om dit product te installeren, met name om te bepalen of de wand het gewicht van de televisie kan dragen. Vertrouw de bevestiging van dit product op de wand toe aan Sony-verkopers of erkende aannemers en schenk goed aandacht aan de veiligheid tijdens de installatie. Sony is niet aansprakelijk voor schade of letsels als gevolg van onjuist handelen of onjuiste installatie.

Gebruik de wandmontagesteun SU-WL450 (niet bijgeleverd) om de televisie op de wand te installeren. Bij het installeren van de wandmontagesteun raadpleegt u ook de gebruiksaanwijzing en de installatiegids die bij de wandmontagesteun zijn geleverd.



Raadpleeg de volgende website voor instructies over de installatie van de wandmontagesteun voor uw TV-model:
www.sony.eu/tv/wall-mount-bracket-manual

Problemen oplossen

Wanneer het LED-indicatielampje rood knippert, telt u hoeveel keer het lampje knippert (intervaltijd is drie seconden).

Als het LED-indicatielampje rood knippert, reset u de televisie door het netsnoer gedurende twee minuten los te koppelen van de televisie en vervolgens de televisie terug in te schakelen. Als het probleem zich nog steeds voordoet, contacteert u uw verkoper of het Sony-servicecentrum en vertelt u hoeveel keer het lampje knippert (intervaltijd is drie seconden). Druk op  op de televisie om deze uit te schakelen, koppel het netsnoer los en informeer uw verkoper of het Sony-servicecentrum.

Controleer onderstaande items wanneer het LED-indicatielampje niet knippert.

Als het probleem aanhoudt, moet u de televisie laten nakijken door bevoegd onderhoudspersoneel.

Beeld

Geen beeld (scherm is zwart) en geen geluid

- Controleer de aansluiting van de antenne/kabel.
- Sluit de televisie aan op het stopcontact en druk op  op de televisie of  op de afstandsbediening.

Geen beeld en geen menu-informatie van het met de video-ingang verbonden toestel verschijnt op het scherm.

- Druk op  om de lijst met verbonden toestellen weer te geven, selecteer vervolgens de gewenste ingang.
- Controleer de verbinding tussen het optionele toestel en de televisie.

Dubbel beeld of ghosting

- Controleer de antenne-/kabelverbinding, de locatie of de richting.

Er verschijnt enkel sneeuw en ruis op het scherm

- Controleer of de antenne gebogen of gebroken is.
- Controleer of de antenne nog steeds bruikbaar is (drie tot vijf jaar bij normaal gebruik, één tot twee jaar aan de kust).

Vertekend beeld (gestippelde lijnen of strepen)

- Houd de televisie uit de buurt van elektrische geluidsbronnen, zoals auto's, motors, haardrogers of optionele apparatuur.
- Laat bij het installeren van optionele apparatuur wat ruimte tussen de apparatuur en de televisie.
- Controleer de aansluiting van de antenne/kabel.
- Houd de antennekabel uit de buurt van andere verbindingkabels.

Beeldruis of geluid bij het bekijken van een televisiekanaal

- Pas [AFT] (Automatische fine tuning) aan om een beter ontvangst te verkrijgen. Deze functie is alleen voor analoge televisiekanaalen.

Kleine zwarte stipjes en/of heldere puntjes verschijnen op het scherm

- Het beeld van een weergegeven item bestaat uit pixels. Het verschijnen van kleine zwarte stipjes en/of heldere puntjes (pixels) op het scherm is geen storing.

Beeldcontouren zijn vervormd

- Wijzig de huidige instelling van [Film Mode] naar een andere instelling (pagina 20).

Geen kleur bij programma's

- Selecteer [Reset] (pagina 19).

Geen beeld van het verbonden apparaat op het televisiescherm

- Schakel het verbonden apparaat aan.
- Controleer de kabelverbinding.
- Druk op  om de lijst met verbonden toestellen weer te geven, selecteer vervolgens de gewenste ingang.
- Voer de geheugenkaart of ander opslagapparaat correct in de digitale fotocamera.
- Gebruik een geheugenkaart van een digitale fotocamera of een ander opslagapparaat dat geformatteerd werd volgens de instructies in de gebruiksaanwijzing van de digitale fotocamera.
- De werking wordt niet gegarandeerd voor alle USB-apparaten. De bedieningen variëren ook naargelang de functies van het USB-apparaat en de video die wordt afgespeeld.

Kan het verbonden toestel niet selecteren in het menu of kan de ingang niet wijzigen

- Controleer de kabelverbinding.

Geluid

Geen geluid, maar wel goed beeld

- Druk op \triangleleft +/- of \otimes (Geluidsonderbreking).
- Controleer op de [Luidsprekers] in [AV-instellingen] is ingesteld op [TV-speaker] (pagina 27).
- Controleer of de hooftelefoon nog verbonden is met de televisie.

Geen geluid of druk, rumoerig geluid

- Controleer of de instellingen van het televisiesysteem geschikt zijn (pagina 20).

Kanalen

Het gewenste kanaal kan niet worden geselecteerd

- Schakel tussen de digitale en analoge modus en selecteer het gewenste digitale/analoge kanaal.

Sommige kanalen geven wit beeld

- Het kanaal is enkel beschikbaar voor abonnementen. Abonneer op een betaaldienst.
- het kanaal wordt enkel gebruikt voor gegevens (geen beeld of geluid).
- contacteer de zender voor transmissiegegevens.

De digitale kanalen worden niet weergegeven

- Contacteer een lokale installateur om te weten te komen of er digitale transmissie beschikbaar is in uw regio.
- Upgrade naar een antenne met een beter bereik.

Wijzigen van het afstembereik (beschikbaar afhankelijk van uw regio/land)

- Druk op de **HOME**-toets en kies dan → [Zender installatie] → [Digitaal Set-up] → [Digitale afstemming] → [Auto afstemmings bereik]. [Normaal]
Zoekt naar beschikbare kanalen in uw regio/land. [Vol]
Zoekt naar beschikbare kanalen, ongeacht de regio/het land.

Opmerking

- [Auto service update] is beschikbaar afhankelijk van uw regio/land.

Tip

- U kunt de [Digitale autom. Afstemming] laten lopen nadat u verhuisd bent, nadat u van service provider veranderd bent of om nieuw aangeboden kanalen te zoeken.

- Het is aanbevolen dat u [Digitaal Set-up] → [Technische instellingen] → [Auto service update] op [Aan] instelt, zodat nieuwe digitale diensten automatisch kunnen worden toegevoegd zodra ze beschikbaar komen. Als dit op [Uit] is ingesteld, wordt u door een bericht op het televisiescherm op nieuwe digitale diensten gewezen maar ze worden niet automatisch toegevoegd. De beschikbaarheid van deze functie hangt af van uw regio/land. Als het niet beschikbaar is, voer dan [Digitale autom. Afstemming] uit om nieuwe diensten toe te voegen.

Netwerk

* Kan de VOD-service tijdens de opname niet gebruiken.

Welke soort apparaten kunnen worden aangesloten, om gebruik te kunnen maken van mirroring?

- Er kunnen compatibele apparaten met schermspiegeling van Sony (Xperia) worden aangesloten.

Het beeld of geluid valt soms uit

- Apparaten die radiogolven uitstralen, zoals andere draadloze LAN-apparaten of magnetronovens, kunnen de mirroringfunctie die gebruikmaakt van een draadloze LAN verstoren. Houd de televisie en compatibele apparaten met schermspiegeling van Sony (Xperia) uit de buurt van dergelijke apparaten of schakel deze apparaten uit.
- De communicatiesnelheid kan al naar gelang de afstand tot de apparaten of de obstakels tussen de apparaten, de configuratie van het apparaat, de status van de radiogolf, de onderbreking van de lijn of welk apparaat u gebruikt, wijzigen. De communicatie kan door de status van de radiogolf uitvallen.

Sommige betaalde inhoud kan niet worden afgespeeld

- Het bronapparaat moet compatibel zijn met het HDCP (High-bandwidth Digital Content Protection) 2.0/2.1 systeem. Het kan zijn dat sommige betaalde inhoud niet worden weergegeven op een niet-compatibel bronapparaat.

Apps zijn niet toegankelijk

- Controleer of de LAN-kabel of het netsnoer van de router/modem* correct is aangesloten.
- * Uw router/modem moet vooraf zijn ingesteld om verbinding met internet te maken. Neem contact op met uw internetserviceprovider voor de instellingen van uw router/modem.

- Probeer de apps later te gebruiken. De server van de provider van de appcontent kan buiten gebruik zijn.

Soms is de kwaliteit van de videostreaming slecht, als u gebruikmaakt van een draadloze LAN

- De kwaliteit van de draadloze netwerkverbinding varieert en is afhankelijk van de afstand of de obstakels (bijv. de muur) tussen de televisie en de draadloze router (access point), de interferentie van de omgeving en de kwaliteit van de draadloze router (access point).

De draadloze LAN-verbinding mislukt of de condities van de radio-ontvangst zijn slecht

- Controleer de installatielocatie van de televisie en draadloze router (access point). De conditie van het signaal kan door de volgende oorzaken beïnvloed worden.
 - De nabijheid van andere draadloze apparaten, magnetrons, fluorescerende lampen, enz.
 - Er zijn vloeren of muren aanwezig tussen de draadloze router (access point) en de televisie. Als het probleem blijft aanhouden, zelfs na het controleren van de bovengenoemde oorzaken, dient u te proberen een bedrade LAN-verbinding te maken.

Slecht beeld op internetvideo

- De kwaliteit is afhankelijk van de oorspronkelijke video, die aangeboden wordt door de provider van de internetinhoud en de bandbreedte van uw verbinding.

Bepaalde details van internetinhoud kunnen verloren gaan, met name tijdens een versnelde weergave of bij donkere scènes

- De videokwaliteit en de beeldmodus zijn afhankelijk van de breedbandsnelheid en hoe de providers de content aanbieden.

Een goede beeldkwaliteit, maar geen geluid bij de internetinhoud.

- De kwaliteit is afhankelijk van de oorspronkelijke inhoud die door de provider van de internetinhoud wordt aangeboden en de verbinding van uw bandbreedte.
- Door de aard van de internetvideo, hebben niet alle video's geluid.

Uw televisie kan geen verbinding met de server maken

- Controleer de LAN-kabel of verbinding naar uw server en uw televisie.
- Controleer of uw netwerk correct op uw televisie geconfigureerd is.

Een melding wordt weergegeven die aangeeft dat de televisie geen verbinding met uw netwerk kan maken

- Controleer de huidige netwerkinstellingen. Druk op **HOME** en selecteer [Instellingen] → [Systeem Settings] → [Instellingen] → [Netwerk] → [Netwerkinstellingen] → [Bekijk netwerkinstelling en -status]. Als al uw netwerkinstellingen "-" zijn, is uw server niet correct aangesloten. Controleer uw netwerkverbindingen en/of de instructies in uw serverhandleiding voor meer informatie over de verbinding.
- Herconfigureer uw netwerkinstellingen.
- Als de LAN-kabel is aangesloten op een actieve server en de televisie heeft een IP-adres toegewezen gekregen, dient u de verbindingen en configuraties van uw DLNA Certified™ mediaserver te controleren.

Opmerking

- De configuratie van uw IP-adres kan weergegeven worden door de optie [Bekijk netwerkinstelling en -status] te selecteren.

Er kan geen toegang worden verkregen tot de DLNA Certified™ mediaserver, hoewel deze onder [Media] in het hoofdmenu is weergegeven.

- Controleer uw LAN-kabel/-aansluiting of uw serveraansluitingen. De verbinding van de TV met de server kan gebroken zijn.
- Voer [Serverdiagnoses] uit om te controleren of uw mediaserver op de juiste manier met de TV communiceert. Druk op **HOME** en selecteer [Instellingen] → [Systeem settings] → [Instellingen] → [Netwerk] → [Thuis Netwerk Installatie] → [Serverdiagnoses].

Als u de rendererfunctie gebruikt, kunnen er geen muziekbestanden worden afgespeeld

- Sommige toepassingen geven tegelijkertijd bij het afspelen van muziek een fotobestand weer, dat vooraf op de computer is geïnstalleerd, bij gebruik van de rendererfunctie. Afhankelijk van het vooraf geïnstalleerde fotobestand, kan het zijn dat er geen muziek afgespeeld kan worden, als dit fotobestand echter wordt veranderd, is het wel mogelijk om muziek af te spelen.

U kunt geen verbinding met het internet maken

- Controleer of de LAN-kabel of het netsnoer van de router/modem* correct is aangesloten.
- * Uw router/modem moet vooraf zijn ingesteld om verbinding met internet te maken. Neem contact op met uw internetserviceprovider voor de instellingen van uw router/modem.

U hebt geen YouTube ID

- Als u geen YouTube ID en wachtwoord heeft, registreer u dan via het onderstaande adres. <http://www.google.com/device> (U kunt ook een YouTube ID en wachtwoord aanvragen via uw computer.) Nadat u zich geregistreerd heeft, kunt u deze ID onmiddellijk gebruiken.

Algemeen

De televisie wordt automatisch uitgeschakeld (de televisie gaat naar de stand-bymodus)

- controleer of de [Sleep Timer] geactiveerd is (pagina 26).
- controleer of de [Duur] geactiveerd is door de [Timer Aan] (pagina 26) of [Fotokaderinstellingen] (pagina 26).
- controleer of de [Inactieve TV standby] geactiveerd is (pagina 29).

Sommige ingangsbronnen kunnen niet worden geselecteerd

- selecteer [AV voorkeuze] en [Altijd] voor de ingangsbron (pagina 27).

De afstandsbediening werkt niet

- Vervang de batterijen.

De HDMI-apparatuur verschijnt niet in de [BRAVIA Sync-apparaatlijst]

- Controleer of uw apparatuur compatibel is met BRAVIA Sync-beheer.

Kan [Uit] niet selecteren in [BRAVIA Sync-beheer]

- Als u een audiosysteem verbonden hebt dat compatibel is met BRAVIA Sync-beheer, dan kunt u [Uit] in dit menu niet selecteren. om de audio-uitvoer te wijzigen naar de televisieluidspreker selecteert u [TV-speaker] in het [Luidsprekers]-menu (pagina 29).

U bent het wachtwoord voor het [Kinderslot] vergeten.

- Voer 9999 in als pincode.
- Update de Pincode door op **HOME** te drukken en dan [Instellingen] → [Systeem settings] → [Kinderslot] → [Wijzig PIN-code] te kiezen.

Opslagweergavemodus of een logo verschijnt op het scherm

- Druk op de afstandsbediening op toets  **RETURN** en vervolgens op **HOME** en selecteer [Instellingen] → [Systeem settings] → [Instellingen] → [Auto Start]. Selecteer zeker [Thuis] in [Locatie].

Specificaties

Systeem

Beeldschermstelsysteem

LCD (Liquid Crystal Display)-scherm, LED-licht

Televisiesysteem

Hangt af van uw land-/regioselectie/TV-model

Analoog: B/G, D/K, L, I

Digitaal: DVB-T/DVB-C

DVB-T2*1

Satelliet*1: DVB-S/DVB-S2

Kleur-/videosysteem

Analoog: PAL, SECAM, NTSC3.58 (alleen video), NTSC4.43 (alleen video)

Digitaal: MPEG-2 MP@ML/HL, H.264/MPEG-4 AVC

HP@L4.0, MP@L4.0, H.265/HEVC MP@L4.1 (Full HD 60fps)

Beschikbare kanalen

Hangt af van uw land-/regioselectie/TV-model

Analoog: UHF/VHF/Kabel

Digitaal: UHF/VHF/Kabel

Satelliet*1: IF-frequentie 950-2.150 MHz

Geluidsuitgang (enkel voor 19,5 V spanning)

KDL-49WD75x / 43WD75x: 10 W + 10 W

KDL-32WD75x: 5 W + 5 W

Draadloze technologie

Protocol IEEE802.11b/g/n

Ingangs/uitgangsaansluitingen

Antenne/kabel

75 ohm externe aansluiting voor VHF/UHF

Satellietantenne*1

Vrouwelijke connector type F, 75 ohm. DiSEqC 1.0, LNB 13 V/18 V & 22 kHz tone, Enkel kabel distributiesysteem EN50494.

AV

21-pins scart-aansluiting (CENELEC-standaard) inclusief audio/video-ingang, RGB-ingang en TV audio/video-uitgang.

HDMI IN 1 (ARC), HDMI IN 2

HDMI Video: 1080p(30, 50, 60 Hz), 1080/24p, 1080i(50, 60 Hz), 720p(30, 50, 60 Hz), 720/24p, 576p, 576i, 480p, 480i

PC-ingang:

(Resolutie, horizontale frequentie, verticale frequentie)

640 × 480, 31,5 kHz, 60 Hz

800 × 600, 37,9 kHz, 60 Hz

1.024 × 768, 48,4 kHz, 60 Hz

1.280 × 768, 47,4 kHz, 60 Hz

1.280 × 768, 47,8 kHz, 60 Hz

1.360 × 768, 47,7 kHz, 60 Hz

1.280 × 1.024, 64,0 kHz, 60 Hz

*1.920 × 1.080, 67,5 kHz, 60 Hz

* De 1080p-timing die toegepast wordt op de HDMI-ingang wordt behandeld als videotiming en niet als pc-timing.

Audio: Tweekanaals lineaire PCM: 32, 44,1 en 48 kHz, 16, 20 en 24 bits, Dolby Digital, Dolby Digital Plus, DTS

ARC (Audio Return Channel) (alleen HDMI IN 1)
PCM, Dolby Digital, Dolby Digital Plus, DTS

↻ DIGITAL AUDIO OUT (OPTICAL)⁵

Tweekanaals lineaire PCM, Dolby Digital, DTS

↻ AUDIO OUT /  (stereo mini-aansluiting)

Hoofdtelefoon, audio-uitgang, subwoofer

ψ1, ψ2 (HDD REC) (Functie niet beschikbaar in Italië)

USB-poort



CAM-sleuf (Conditional Access Module)

DC IN 19.5 V 

AC-adapteringang

 LAN (afhankelijk van de land-/gebied)

10BASE-T/100BASE-TX-stekker (Afhankelijk van de besturomgeving van het netwerk kan de verbindingssnelheid variëren. De communicatiesnelheid en -kwaliteit van 10BASE-T/100BASE-TX worden niet gegarandeerd voor deze tv.)

Andere

Optionele accessoires

Wandmontagesteun: SU-WL450

Bedrijfstemperatuur

0 °C – 40 °C

Bedrijfsvochtigheid

10 % – 80 % RH (niet-condenserend)

Stroom, productspecificaties en overig

Stroomvereisten

19,5 V DC met AC-adapter

Waarde: Input 220 V - 240 V AC, 50 Hz

Energie-efficiëntieklasse

KDL-49WD75x: A+

KDL-43WD75x: A+

KDL-32WD75x: A

Schermgrootte (diagonaal gemeten) (ong.)

KDL-49WD75x: 123,2 cm / 49 inch

KDL-43WD75x: 108,0 cm / 43 inch

KDL-32WD75x: 80,1 cm / 32 inch

Stroomverbruik

In [Standaard]-modus

KDL-49WD75x: 61 W

KDL-43WD75x: 53 W

KDL-32WD75x: 40 W

In [Levendig]-modus

KDL-49WD759: 96 W

KDL-49WD758: 96 W

KDL-49WD757: 96 W

KDL-49WD756: 83 W

KDL-49WD755: 96 W

KDL-49WD754: 83 W

KDL-49WD753: 83 W

KDL-49WD752: 83 W

KDL-49WD751: 83 W

KDL-49WD750: 83 W

KDL-43WD759: 83 W

KDL-43WD758: 83 W

KDL-43WD757: 83 W

KDL-43WD756: 74 W

KDL-43WD755: 83 W

KDL-43WD754: 74 W

KDL-43WD753: 74 W

KDL-43WD752: 74 W

KDL-43WD751: 74 W

KDL-43WD750: 74 W

KDL-32WD759: 71 W

KDL-32WD758: 71 W

KDL-32WD757: 71 W

KDL-32WD756: 57 W

KDL-32WD755: 71 W

KDL-32WD754: 57 W

KDL-32WD753: 57 W

KDL-32WD752: 57 W

KDL-32WD751: 57 W

KDL-32WD750: 57 W

Gemiddeld jaarlijks energieverbruik*²

KDL-49WD75x: 89 kWh

KDL-43WD75x: 77 kWh

KDL-32WD75x: 58 kWh

Stand-by stroomverbruik*^{3,4}

0,50 W

Beeldschermresolutie
1.920 punten (horizontaal) × 1.080 lijnen
(verticaal)

Afmetingen (ong.) (b × h × d)

met tafelstandaard

KDL-49WD75x: 109,3 × 69 × 22,9 cm
KDL-43WD75x: 96 × 61,6 × 22,9 cm
KDL-32WD75x: 71,7 × 47,4 × 21,8 cm

zonder tafelstandaard

KDL-49WD75x: 109,3 × 64 × 5,6 cm
KDL-43WD75x: 96 × 56,5 × 5,6 cm
KDL-32WD75x: 71,7 × 42,9 × 6,1 cm

Gewicht (ong.)

met tafelstandaard

KDL-49WD75x: 12 kg
KDL-43WD75x: 9,8 kg
KDL-32WD75x: 6,9 kg

zonder tafelstandaard

KDL-49WD75x: 11,3 kg
KDL-43WD75x: 9,1 kg
KDL-32WD75x: 6,4 kg

*1 Niet alle tv-sets beschikken over DVB-T2- of DVB-S/ S2-technologie of een satellietantenneaansluiting.

*2 Jaarlijks energieverbruik, gebaseerd op het energieverbruik van een televisie die 4 uur per dag werkt gedurende 365 dagen. Het werkelijke energieverbruik hangt af van hoe vaak de televisie wordt gebruikt.

*3 Het gespecificeerde stand-byvermogen wordt bereikt nadat de televisie de noodzakelijke interne processen beëindigt.

*4 Het stroomverbruik tijdens stand-by neemt toe als uw televisie aangesloten is op het netwerk.

*5 Beperkt tot bepaalde regio's/landen/tv-modellen.

Opmerking

- De beschikbaarheid van optionele accessoires hangt af van het land/de regio/het televisiemodel/stock.
- Verwijder de namaakkaart uit de TV CAM (Conditional Access Module)-sleuf alleen om een smartcard in de CAM te plaatsen.
- Het ontwerp en de specificaties kunnen zonder voorafgaande kennisgeving worden gewijzigd.

Opmerkingen betreffende de digitale televisiefunctie

- Functies met betrekking tot digitale televisie (DV3) werken alleen in landen of gebieden waar DVB-T/DVB-T2* (MPEG-2 en H.264/MPEG-4 AVC) digitale aardse signalen worden uitgezonden of waar toegang is tot een compatibele DVB-C (MPEG-2 en H.264/MPEG-4 AVC) kabelservice. Vraag uw dealer of u een DVB-T/DVB-T2*-signaal kunt ontvangen waar u woont of vraag uw kabelleverancier of hun DVB-C-kabelservice geschikt is voor een geïntegreerde werking met deze televisie.
- Uw kabelleverancier kan voor een dergelijke service kosten in rekening brengen en het kan zijn dat u moet instemmen met bepaalde voorwaarden.
- Dit televisietoestel voldoet aan de DVB-T/ DVB-T2*- en DVB-C-specificaties, maar de compatibiliteit met toekomstige DVB-T/ DVB-T2* digitale aardse en DVB-C digitale kabeluitzendingen kan niet worden gegarandeerd.
- Bepaalde digitale televisiefuncties zijn wellicht niet beschikbaar in sommige landen/regio's en DVB-C-kabel werkt wellicht niet goed bij bepaalde aanbieders.

* Niet alle toestellen hebben 2e generatie T2* Digitale Videouitzendtechnologie.

Informatie over handelsmerken

- De termen HDMI en HDMI High-Definition Multimedia Interface en het HDMI-logo zijn handelsmerken of geregistreerde handelsmerken van HDMI Licensing LLC in de Verenigde Staten en andere landen.
- Geproduceerd onder licentie van Dolby Laboratories. Dolby, Dolby Audio en het dubbele-D-symbool zijn handelsmerken van Dolby Laboratories.
- "BRAVIA" en BRAVIA zijn handelsmerken van Sony Corporation.
- "Blu-ray Disc", "Blu-ray" en het "Blu-ray Disc" logo zijn handelsmerken van Blu-ray Disc Association.
- Opera® Devices SDK from Opera Software ASA. Copyright 1995-2015 Opera Software ASA. All rights reserved.

- De Wi-Fi, Wi-Fi Direct, Miracast, Wi-Fi Protected Setup en Wi-Fi CERTIFIED logo's zijn handelsmerken of geregistreerde handelsmerken van Wi-Fi Alliance.
- Voor DTS-patenten, zie <http://patents.dts.com>. Geproduceerd onder licentie van DTS, Inc. DTS, het symbool, & DTS en het symbool samen zijn geregistreerde handelsmerken en DTS 2.0+ Digital Out is een handelsmerk van DTS, Inc. © DTS, Inc. Alle rechten voorbehouden.
- TUXERA is in de V.S en andere landen een geregistreerd handelsmerk van Tuxera Inc.
- Windows Media is in de VS en/of andere landen een geregistreerd handelsmerk of een handelsmerk van Microsoft Corporation.
- Dit product bevat technologie die beschermd is door bepaalde intellectuele eigendomsrechten van Microsoft. Het gebruik of de distributie van deze technologie los van dit product is verboden zonder de betreffende licentie(s) van Microsoft.

Enkel voor satellietmodellen:

- DiSEqC™ is een handelsmerk van EUTELSAT.
Deze televisie ondersteunt DiSEqC 1.0.
Deze televisie is niet bedoeld voor het regelen van gemotoriseerde antennes.



Inhaltsverzeichnis

WICHTIGER HINWEIS	3
Sicherheitsinformationen	3
Sicherheitsmassnahmen	6

Teile und Steuerelemente

Fernsehgerät	8
Fernbedienung	9

Verbinden des Fernsehgeräts mit dem Internet

Einrichten der Internetverbindung	12
Typ 1: Gesichertes Netzwerk mit Wi-Fi Protected Setup™ (WPS)	12
Typ 2: Gesichertes Netzwerk ohne Wi-Fi Protected Setup™ (WPS)	13
Typ 3: Ungesichertes Netzwerk mit jeder Art von WLAN-Router	13
Typ 4: Kabelgebundene Netzwerkeinstellung	13
Vorbereiten eines verkabelten Netzwerks	14
Anzeigen des Netzwerkstatus	14
Wenn Sie keine Verbindung mit dem Internet herstellen können	14
Datenschutzrichtlinie	15

Fernsehempfang

Die Darstellungsart ändern	16
Ändern des Bildformats	16
Einstellung von Szenenauswahl	16

Durch das Home-Menü navigieren

Alle Apps	16
Photo Sharing Plus	17
Das Fernsehgerät im Bilderrahmenmodus verwenden	17
FM-Radio hören (nur für Russland oder Ukraine)	18
Digitale Programmliste	18

Digitaler EPG	18
Aufnahmen	19
Medien	19
Wiedergabe von Fotos/Musik/Video über USB	19
Heimnetzwerk	20
Anschluss an ein Heimnetzwerk	20
Renderer	20
Anzeigeeinstellungen für Medienserver	21
Einstellungen	21
Systemeinstellungen	21
Kundenservice & Hilfe	31

Bilder von angeschlossenen Geräten anschauen

Verbindungsdiagramm	33
Verwendung von Audio- und Videogeräten	35
Verwendung von Bildschirmspiegelung	35
Montieren des Fernsehgeräts an der Wand	37

Weitere Informationen

Störungsbehebung	38
Bild	38
Ton	39
Kanäle	39
Netzwerk	39
Allgemeines	41
Technische Daten	42

Einleitung

Vielen Dank, dass Sie sich für ein Produkt von Sony entschieden haben.
Bitte lesen Sie dieses Handbuch aufmerksam durch, bevor Sie das Fernsehgerät verwenden, und bewahren Sie es auf, um später bei Bedarf darin nachschlagen zu können.

Anmerkung

- Das „x“ in der Modellbezeichnung steht für eine Ziffer, die auf das Design, eine Farbvariante oder das Fernsehsystem hinweist.
- Lesen Sie sich vor der Bedienung des Fernsehgeräts die „Sicherheitsinformationen“ durch (Seite 3).
- Darstellungen und Abbildungen, die im Einrichtungshandbuch und in dieser Anleitung verwendet werden, dienen nur der Referenz und können vom tatsächlichen Produkt abweichen.

Wo befindet sich das Einrichtungshandbuch?

Das Einrichtungshandbuch befindet sich in der Fernsehgeräteverpackung auf dem Kissen.

Position des Bezeichnungsschildes

Aufkleber für Fernsehgerät-Modellnummer, Herstellungsdatum (Jahr/Monat) und Betriebsspannung befinden sich auf der Rückseite des Fernsehgeräts oder auf der Verpackung. Die Aufkleber mit der Modellnummer und Seriennummer des Netzteils befinden sich an der Unterseite des Netzteils.

WARNUNG

UM FEUERGEFAHR ZU VERMEIDEN, HALTEN SIE KERZEN UND JEDLICHE OFFENEN FLAMMEN JEDERZEIT VON DIESEM GERÄT FERN.



WICHTIGER HINWEIS

Dieses Produkt wurde von oder für Sony Corporation, 1-7-1 Konan Minato-ku Tokio, 108-0075 Japan hergestellt.
Bei Fragen zur Produktkonformität auf Grundlage der Gesetzgebung der Europäischen Union kontaktieren Sie bitte den Bevollmächtigten Sony Belgium, bijkantoor van Sony Europe Limited, Da Vincilaan 7-D1, 1935 Zaventem, Belgien. Für Kundendienst oder Garantieangelegenheiten wenden Sie sich bitte an die in den Kundendienst- oder Garantiedokumenten genannten Adressen.

Hinweis zum Drahtlos-Signal

Hiermit erklärt die Sony Corporation, dass sich dieses Gerät in Übereinstimmung mit den grundlegenden Anforderungen und den übrigen einschlägigen Bestimmungen der Richtlinie 1999/5/EG befindet.
Weitere Informationen erhältlich unter:
<http://www.compliance.sony.de/>



Sicherheitsinformationen

WARNUNG

- Batterien dürfen nicht übermäßiger Hitze, wie Sonnenlicht, einem Feuer oder Ähnlichem, ausgesetzt werden.
Stellen Sie einen Fernseher niemals auf einem instabilen Untergrund auf. Ein Fernseher kann herunterfallen und dadurch schwere oder sogar tödliche Körperverletzungen verursachen. Viele Verletzungen, insbesondere von Kindern, können vermieden werden, indem einfache Sicherheitsmaßnahmen eingehalten werden, wie z. B.:
- Verwendung von Regalen oder Sockeln, die vom Hersteller des Fernsehers empfohlen werden.
 - Ausschließliche Verwendung von Möbeln, die den Fernseher sicher tragen können.
 - Sicherstellung, dass der Fernseher nicht über den Rand des unterstützenden Möbelstücks übersteht.
 - Keine Aufstellung des Fernsehers auf hohen Möbelstücken (z. B. Schränke oder Bücherregale) ohne Verankerung des Möbelstücks und des Fernsehers auf einem geeigneten Träger.
 - Keine Aufstellung des Fernsehers auf Tüchern oder anderen Materialien, die sich evtl. zwischen dem Fernseher und dem unterstützenden Möbelstück befinden.
 - Aufklärung von Kindern über die Gefahren beim Klettern auf Möbelstücke, um den Fernseher oder seine Regler zu erreichen.
- Wenn Sie Ihren vorhandenen Fernseher behalten und an einem anderen Ort aufstellen, sollten die gleichen Hinweise wie oben genannt beachtet werden.

Installation/Einstellung

Installieren und benutzen Sie das Fernsehgerät unter Berücksichtigung der im Folgenden angegebenen Anweisungen, um alle Risiken wie Feuer, Stromschlag oder Beschädigungen und/oder Verletzungen zu vermeiden.

Installation

- Das Fernsehgerät sollte neben einer frei zugänglichen Netzsteckdose installiert werden.
- Stellen Sie das Fernsehgerät auf eine stabile, ebene Oberfläche, um zu verhindern, dass es herunterfällt und Personenschäden oder Sachschäden verursacht.
- Stellen Sie das Fernsehgerät so auf, dass der Tischständer des Fernsehgeräts nicht über den Fernsehständer (nicht mitgeliefert) hinausragt.
Wenn der Tischständer über den Fernsehständer hinausragt, kann das Fernsehgerät umkippen und herunterfallen, was zu Verletzungen bzw. Schäden am Fernsehgerät führen kann.

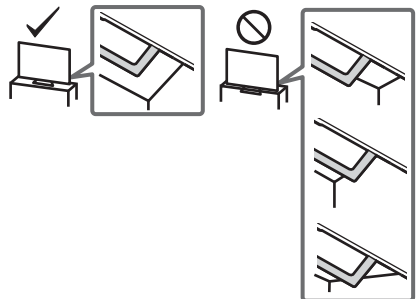

- Wandeinbauten sollten nur von qualifiziertem Fachpersonal ausgeführt werden.
- Aus Sicherheitsgründen wird dringend empfohlen, ausschließlich Sony Zubehörteile zu verwenden, inklusive: Wandhalterung – SU-WL450

- Verwenden Sie unbedingt die Schrauben im Lieferumfang der Wandhalterung, wenn Sie die Wandhalterung am Fernsehgerät befestigen. Die mitgelieferten Schrauben sind, gemessen von der Befestigungsfläche der Wandhalterung, wie in der Abbildung dargestellt, konstruiert. Durchmesser und Länge der Schrauben variieren je nach Modell der Wandmontagehalterung. Durch die Verwendung anderer als der mitgelieferten Schrauben kann das Fernsehgerät beschädigt werden oder herunterfallen.

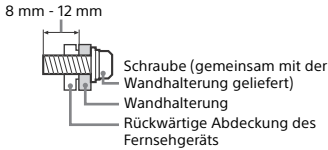

Transport

- Vor dem Transport des Fernsehgeräts ziehen Sie bitte alle Kabel aus dem Gerät.
- Zum Transport eines großen Fernsehgeräts sind zwei oder drei Personen nötig.
- Wenn Sie das Fernsehgerät ohne Hilfsmittel transportieren, halten Sie es wie unten dargestellt. Üben Sie weder auf den LCD-Bildschirm noch auf den Bildschirmrahmen Druck aus.
- Halten Sie das Fernsehgerät sicher an der Unterseite fest, wenn Sie es anheben oder transportieren.

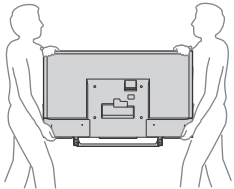

- Setzen Sie das Fernsehgerät beim Transport weder Stößen noch starken Erschütterungen aus.
- Wenn Sie das Fernsehgerät für Reparaturen oder bei einem Umzug transportieren müssen, verpacken Sie es mithilfe der Originalverpackungsmaterialien im Originalkarton.

Verhinderung des Umkippens

KDL-49WD75x / 43WD75x

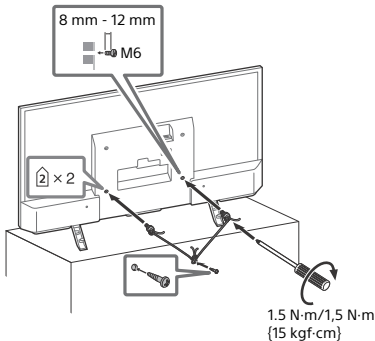

KDL-32WD75x

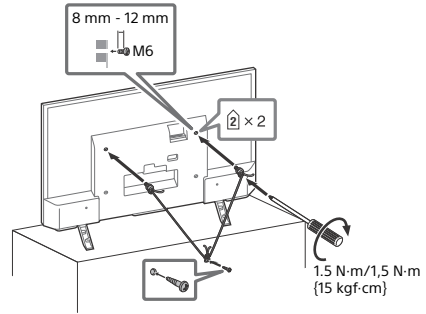

Luftzirkulation

- Decken Sie nie die Lüftungsöffnungen ab und stecken Sie nichts in das Gehäuse.
- Lassen Sie ausreichend Platz um das Fernsehgerät (siehe Abbildung).
- Es wird dringend empfohlen, die offizielle Sony Wandmontagehalterung zu verwenden, um eine ausreichende Luftzirkulation zu gewährleisten.

Installation an der Wand

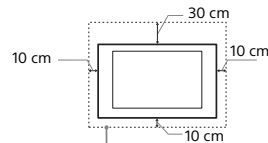

Lassen Sie mindestens so viel Platz um das Gerät.

Aufstellung auf dem Standfuß

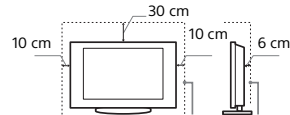

Lassen Sie mindestens so viel Platz um das Gerät.

- Um eine ausreichende Belüftung zu gewährleisten und Staub- oder Schmutzablagerungen zu vermeiden:
 - Stellen Sie das Fernsehgerät weder flach noch auf dem Kopf stehend, falsch herum oder seitwärts geneigt auf.
 - Stellen Sie das Fernsehgerät weder auf einem Regal, einem Teppich, einem Bett oder in einem Schrank auf.
 - Decken Sie das Fernsehgerät nicht mit Decken oder Vorhängen ab und legen Sie keine Gegenstände wie Zeitungen usw. darauf.
 - Installieren Sie das Fernsehgerät nicht wie auf der Abbildung gezeigt.

Die Luftzirkulation wird unterbunden.

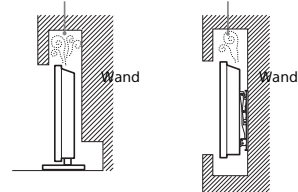

Netzkabel

Um alle Risiken wie Feuer, Elektroschock oder Beschädigungen und/oder Verletzungen auszuschließen, sollten Sie das Netzkabel und den Stecker wie hier angegeben handhaben:

- Verwenden Sie ausschließlich die von Sony und keinen anderen Anbietern gelieferte Netzkabel.
- Stecken Sie den Stecker ganz in die Netzsteckdose.
- Dieses Fernsehgerät ist ausschließlich für den Betrieb an 220 V - 240 V Wechselstrom ausgelegt.
- Trennen Sie das Gerät zu Ihrer eigenen Sicherheit unbedingt vom Netzstrom, wenn Sie Kabel an dem Gerät anschließen, und stolpern Sie nicht über die Kabel.
- Trennen Sie das Netzkabel von der Netzsteckdose, bevor Sie das Fernsehgerät reparieren oder transportieren.
- Halten Sie das Netzkabel von Wärmequellen fern.
- Ziehen Sie den Netzstecker aus der Steckdose und reinigen Sie ihn regelmäßig. Wenn der Stecker verstaubt ist und sich Feuchtigkeit abgelagert, kann die Isolierung leiden und es besteht Feuergefahr.

Anmerkung

- Verwenden Sie das mitgelieferte Netzkabel nicht mit anderen Geräten.
- Klemmen, biegen oder verdrehen Sie das Netzkabel nicht übermäßig. Die blanken Adern im Inneren des Kabels könnten freiliegen oder brechen.
- Nehmen Sie am Netzkabel keine Veränderungen vor.
- Stellen Sie keine schweren Gegenstände auf das Netzkabel.
- Ziehen Sie nicht am Kabel, selbst wenn Sie das Netzkabel aus der Steckdose herausziehen.
- Achten Sie darauf, nicht zu viele andere Geräte an dieselbe Netzsteckdose anzuschließen.
- Verwenden Sie eine Netzsteckdose, in der der Stecker fest sitzt.

HINWEIS ZUM NETZTEIL

Warnung

Um das Risiko eines Brandes oder Stromschlags zu reduzieren, sollten Sie das Gerät weder Regen noch Feuchtigkeit aussetzen. Stellen Sie keine mit Flüssigkeit gefüllten Objekte, wie z. B. Vasen, auf das Gerät, um die Gefahr eines Brandes oder Stromschlags zu verringern. Stellen Sie das Gerät nicht an einem Ort auf, an dem eine ausreichende Luftzufuhr nicht gegeben ist, zum Beispiel in einem engen Regalfach oder an einem ähnliche Ort.

- Stellen Sie sicher, dass sich die Netzsteckdose in der Nähe des Geräts befindet und leicht zugänglich ist.
- Verwenden Sie unbedingt das mitgelieferte Netzteil und Netzkabel.
- Verwenden Sie keine anderen Netzteile. Andernfalls kann es zu einer Fehlfunktion kommen.
- Schließen Sie das Netzkabel an eine leicht zugängliche Netzsteckdose an.
- Wickeln Sie das Netzkabel nicht um das Netzteil. Andernfalls kann die Litze im Inneren durchtrennt werden und/oder es kann zu einer Fehlfunktion des Medienreceivers kommen.



- Berühren Sie das Netzteil nicht mit feuchten Händen.
- Sollten an Netzteil irgendwelche Störungen auftreten, lösen Sie das Netzteil sofort von der Netzsteckdose.
- Solange eine Verbindung zur Netzsteckdose besteht, ist das Gerät nicht vom Netzstrom getrennt, auch wenn das Gerät selbst ausgeschaltet wurde.
- Da sich das Netzteil erwärmt, wenn es längere Zeit verwendet wird, kann es sich sehr heiß anfühlen, wenn Sie es mit der Hand berühren.

Verbotene Nutzung

Installieren Sie das Fernsehgerät weder an Standorten, in Umgebungen noch in Situationen wie den hier aufgeführten, da dies zu Fehlfunktionen des Fernsehgeräts und Feuer, Elektroschock, Beschädigungen und/oder Verletzungen führen kann.

Standort:

- Im Freien (in direktem Sonnenlicht), am Meer, auf einem Schiff oder Boot, im Innern eines Fahrzeugs, in medizinischen Einrichtungen, an instabilen Standorten, in der Nähe von Wasser, Regen, Feuchtigkeit oder Rauch.
- Wenn das Fernsehgerät in der Umkleidekabine eines Schwimmbads oder Thermalbads aufgestellt wird, kann das Fernsehgerät durch Schwefeldämpfe usw. beschädigt werden.



- Für eine optimale Bildqualität schützen Sie den Bildschirm vor direkter Beleuchtung oder direktem Sonnenlicht.
- Bringen Sie das Fernsehgerät möglichst nicht von einem kalten in einen warmen Raum. Bei plötzlichen Temperaturschwankungen kann sich Feuchtigkeit niederschlagen. Dies kann die Bild- und/oder Farbqualität am Fernsehgerät beeinträchtigen. Lassen Sie die Feuchtigkeit in einem solchen Fall vor dem Einschalten des Fernsehgeräts vollständig verdunsten.

Umgebung:

- An heißen, feuchten oder übermäßig staubigen Orten, an denen Insekten in das Gerät eindringen können; an denen es mechanischen Erschütterungen ausgesetzt ist, neben brennbaren Objekten (Kerzen usw.). Das Fernsehgerät darf weder Tropfen oder Spritzern ausgesetzt werden. Es dürfen keine mit Flüssigkeit gefüllten Gegenstände, zum Beispiel Vasen, auf dem Fernsehgerät abgestellt werden.
- Stellen Sie das Fernsehgerät nicht an einen feuchten oder staubigen Ort oder in einen Raum mit fettigem Rauch oder Dampf (in der Nähe von Kochstellen oder Luftbefeuchtern). Andernfalls besteht Feuergefahr, die Gefahr eines elektrischen Schlags oder das Gerät kann sich verformen.
- Stellen Sie das Fernsehgerät nicht an Orten auf, an denen es extremen Temperaturen ausgesetzt ist, z. B. in direktem Sonnenlicht oder in der Nähe einer Heizung oder eines Warmluftauslasses. Andernfalls kann sich das Fernsehgerät überhitzen und das Gehäuse kann sich verformen und/oder es kommt zu Fehlfunktionen am Fernsehgerät.

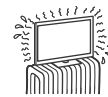

Situation:

- Mit nassen Händen, ohne Gehäuse oder mit anderem als vom Hersteller empfohlenen Zubehör benutzen. Trennen Sie das Fernsehgerät bei Gewitter von der Netzsteckdose und der Antenne.
- Stellen Sie das Fernsehgerät nicht so auf, dass es frei in den Raum hineinragt. Andernfalls besteht die Gefahr, dass eine Person oder ein Gegenstand dagegenstößt und es kann zu Verletzungen oder Sachschäden kommen.



Bruchstücke:

- Werfen Sie nichts gegen das Fernsehgerät. Das Glas des Bildschirms könnte durch den Aufprall zerbrechen und schwere Verletzungen verursachen.
- Falls die Oberfläche des Fernsehgeräts zerspringt, ziehen Sie zuerst das Netzkabel aus der Steckdose, bevor Sie das Gerät berühren. Andernfalls könnte es zu einem elektrischen Schlag kommen.

Wenn das Gerät nicht benutzt wird

- Zum Schutz der Umwelt und aus Sicherheitsgründen empfiehlt es sich, das Fernsehgerät vom Stromnetz zu trennen, wenn es mehrere Tage nicht benutzt wird.
- Da das Fernsehgerät auch in ausgeschaltetem Zustand mit dem Stromnetz verbunden ist, wenn es nur ausgeschaltet wurde, muss der Stecker aus der Netzsteckdose gezogen werden, um das Fernsehgerät vollkommen auszuschalten.
- Bei einigen Fernsehgeräten gibt es möglicherweise Funktionen, für die das Fernsehgerät in den Bereitschaftsmodus geschaltet sein muss.

Kinder

- Sorgen Sie dafür, dass Kinder nicht auf das Fernsehgerät klettern.
- Bewahren Sie kleine Zubehörteile außerhalb der Reichweite von Kindern auf, damit diese nicht irrtümlicherweise verschluckt werden.

Falls folgende Probleme auftreten...

Schalten Sie das Fernsehgerät sofort aus und ziehen Sie den Netzstecker aus der Steckdose, sobald eines der folgenden Probleme auftritt.

Wenden Sie sich an Ihren Händler oder das Sony Kundendienstzentrum, um es von qualifiziertem Fachpersonal überprüfen zu lassen.

Wenn:

- Das Netzkabel beschädigt ist.
- Der Stecker nicht fest in der Netzsteckdose sitzt.
- Das Fernsehgerät durch Fallen, Stoßen oder einen geworfenen Gegenstand beschädigt ist.
- Flüssigkeit oder Fremdkörper durch die Öffnungen in das Fernsehgerät gelangen.

Hinweis zur Temperatur des LCD-TVs

Wenn der LCD-TV längere Zeit genutzt wird, erwärmt sich der Bereich um den Bildschirm herum. Dieser Bereich kann sich heiß anfühlen, wenn Sie ihn mit der Hand berühren.

Sicherheitsmassnahmen

Fernsehen

- Schauen Sie bei gemäßigter Beleuchtung fern. Durch falsche Beleuchtung oder langes Fernsehen werden die Augen belastet.
- Stellen Sie beim Verwenden von Kopfhörern die Lautstärke moderat ein. Andernfalls kann es zu Gehörschäden kommen.

LCD-Bildschirm

- Obwohl bei der Herstellung des LCD-Bildschirms mit hochpräziser Technologie gearbeitet wird und der Bildschirm 99,99 % und mehr effektive Pixel besitzt, ist es möglich, dass dauerhaft einige schwarze oder leuchtende Punkte (rot, grün oder blau) sichtbar sind. Es handelt sich dabei um eine strukturelle Eigenschaft von LCD-Bildschirmen und nicht um eine Fehlfunktion.
- Stoßen Sie nicht gegen den Filter an der Vorderseite, zerkratzen Sie ihn nicht und stellen Sie nichts auf dieses Fernsehgerät. Das Bild kann ungleichmäßig werden und der LCD-Bildschirm kann beschädigt werden.
- Wenn dieses Fernsehgerät an einem kalten Ort verwendet wird, kommt es möglicherweise zu Schmierstreifen im Bild oder das Bild wird dunkel. Dabei handelt es sich nicht um ein Versagen. Diese Effekte verschwinden, wenn die Temperatur steigt.
- Wenn Standbilder längere Zeit angezeigt werden, kann es zu Doppelbildern kommen. Dieser Effekt verschwindet in der Regel nach einigen Augenblicken.
- Bildschirm und Gehäuse erwärmen sich, wenn das Fernsehgerät in Betrieb ist. Dies ist keine Fehlfunktion.
- Der LCD-Bildschirm enthält eine kleine Menge Flüssigkristalle. Befolgen Sie bei der Entsorgung die bei Ihnen geltenden Entsorgungsrichtlinien.

Pflegen und Reinigen der Bildschirmoberfläche bzw. des Gehäuses des Fernsehgeräts

Trennen Sie das Netzkabel unbedingt von der Netzsteckdose, bevor Sie das Gerät reinigen.

Um Materialschäden oder Schäden an der Bildschirmbeschichtung zu vermeiden, beachten Sie bitte folgende Vorsichtsmaßnahmen.

- Entfernen Sie Staub vorsichtig mit einem weichen Tuch von der Bildschirmoberfläche bzw. dem Gehäuse. Bei stärkerer Verschmutzung feuchten Sie ein weiches Tuch leicht mit einer milden Reinigungslösung an und wischen dann über den Bildschirm.
- Sprühen Sie niemals Wasser oder Reinigungsmittel direkt auf das Fernsehgerät. Es kann bis zur Unterseite des Bildschirms oder der Außenteile laufen und in das Fernsehgerät gelangen und so Schäden am Fernsehgerät verursachen.
- Verwenden Sie keine Scheuerschwämme, keine alkalischen/säurehaltigen Reinigungsmittel, kein Scheuerpulver oder flüchtigen Lösungsmittel wie Alkohol, Benzin, Verdünnung oder Insektizide. Wenn Sie solche Mittel verwenden oder das Gerät längere Zeit mit Gummi- oder Vinylmaterialien in Berührung kommt, kann es zu Schäden an der Bildschirm- oder der Gehäuseoberfläche kommen.
- Um eine ausreichende Belüftung zu gewährleisten, wird regelmäßiges Staubsaugen der Lüftungsöffnungen empfohlen.
- Wenn Sie den Winkel des Fernsehgeräts einstellen, bewegen Sie das Fernsehgerät mit Vorsicht, damit es nicht verrutscht oder vom Ständer fällt.



Sonderzubehör

- Halten Sie Zusatzteile oder Geräte mit elektromagnetischer Strahlung von dem Fernsehgerät fern. Andernfalls können Bild- und/oder Tonstörungen auftreten.
- Dieses Gerät wurde geprüft und erfüllt die EMV-Richtlinie, sofern ein Signalverbindungskabel von unter 3 m Länge verwendet wird.

Empfehlung für Stecker des F-Typs

Der Vorsprung der inneren Leitung ab dem Verbindungsteil darf höchstens 1,5 mm betragen.

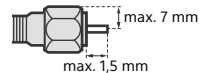

(Referenzabbildung für Stecker des F-Typs)

Vorsichtshinweis zum Umgang mit der Fernbedienung

- Achten Sie beim Einsetzen von Batterien auf die richtige Polung.
- Verwenden Sie Batterien unterschiedlicher Typen nicht gemeinsam und auch nicht alte und neue Batterien zusammen.
- Entsorgen Sie verbrauchte Batterien umweltschonend. Beachten Sie bitte geltende Entsorgungsrichtlinien für Batterien. Wenden Sie sich ggf. an die zuständige Behörde.
- Behandeln Sie die Fernbedienung sorgfältig. Lassen Sie sie nicht fallen, treten Sie nicht darauf und schütten Sie keine Flüssigkeiten darauf.
- Bewahren Sie die Fernbedienung nicht neben einer Wärmequelle, unter direkter Sonneneinstrahlung oder an einem feuchten Ort auf.

Drahtlosfunktion des Geräts

- Das Gerät darf nicht in der Nähe medizinischer Geräte (Schrittmacher usw.) betrieben werden, da deren Funktionsweise dadurch beeinträchtigt werden kann.
- Obwohl dieses Gerät verschlüsselte Signale sendet/empfangt, müssen Sie sich vor nicht autorisiertem Empfang von Signalen schützen. Für etwaige Probleme diesbezüglich kann keine Haftung übernommen werden.

Entsorgen des Fernsehgeräts



Entsorgung von gebrauchten elektrischen und elektronischen Geräten (anzuwenden in den Ländern der Europäischen Union und anderen europäischen Ländern mit einem separaten Sammelsystem für diese Geräte)

Das Symbol auf dem Produkt oder seiner Verpackung weist darauf hin, dass dieses Produkt nicht als normaler Haushaltsabfall zu behandeln ist, sondern an einer Annahmestelle für das Recycling von elektrischen und elektronischen Geräten abgegeben werden muss. Durch Ihren Beitrag zum korrekten Entsorgen dieses Produkts schützen Sie die Umwelt und die Gesundheit Ihrer Mitmenschen. Umwelt und Gesundheit werden durch falsches Entsorgen gefährdet. Materialrecycling hilft, den Verbrauch von Rohstoffen zu verringern. Weitere Informationen zum Recycling dieses Produkts erhalten Sie bei Ihrer Gemeindeverwaltung, den kommunalen Entsorgungsbetrieben oder dem Geschäft, in dem Sie das Produkt gekauft haben.



Entsorgung von gebrauchten Batterien und Akkus (anzuwenden in den Ländern der Europäischen Union und anderen europäischen Ländern mit einem separaten Sammelsystem für diese Produkte)

Das Symbol auf der Batterie/dem Akku oder der Verpackung weist darauf hin, dass diese nicht als normaler Haushaltsabfall zu behandeln sind. Ein zusätzliches chemisches Symbol Pb (Blei) oder Hg (Quecksilber) unter der durchgestrichenen Mülltonne bedeutet, dass die Batterie/der Akku einen Anteil von mehr als 0,0005 % Quecksilber oder 0,004 % Blei enthält. Durch Ihren Beitrag zum korrekten Entsorgen dieser Batterien/Akkus schützen Sie die Umwelt und die Gesundheit Ihrer Mitmenschen. Umwelt und Gesundheit werden durch falsches Entsorgen gefährdet. Materialrecycling hilft, den Verbrauch von Rohstoffen zu verringern. Bei Produkten, die auf Grund ihrer Sicherheit, der Funktionalität oder als Sicherung vor Datenverlust eine ständige Verbindung zur eingebauten Batterie benötigen, sollte die Batterie nur durch qualifiziertes Servicepersonal ausgetauscht werden. Um sicherzustellen, dass die Batterie korrekt entsorgt wird, geben Sie das Produkt zwecks Entsorgung an einer Annahmestelle für das Recycling von elektrischen und elektronischen Geräten ab. Für alle anderen Batterien entnehmen Sie die Batterie bitte entsprechend dem Kapitel über die sichere Entfernung der Batterie. Geben Sie die Batterie an einer Annahmestelle für das Recycling von Batterien/Akkus ab. Weitere Informationen über das Recycling dieses Produkts oder der Batterie erhalten Sie von Ihrer Gemeinde, den kommunalen Entsorgungsbetrieben oder dem Geschäft, in dem Sie das Produkt gekauft haben. Hinweis für Lithiumbatterien: Bitte geben Sie nur entladene Batterien an den Sammelstellen ab. Wegen Kurzschlussgefahr überkleben Sie bitte die Pole der Batterie mit Klebestreifen. Sie erkennen Lithiumbatterien an den Abkürzungen Li oder CR.

Fernseherät

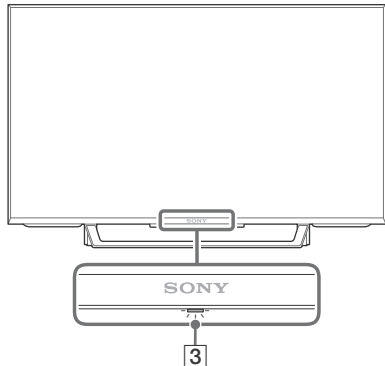
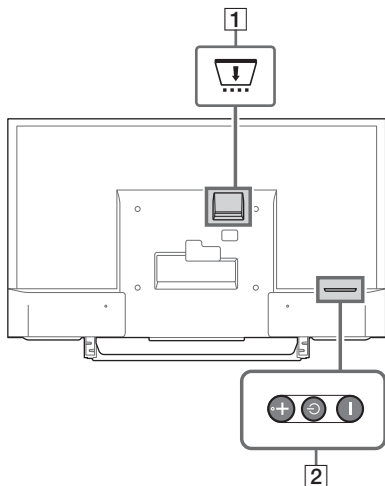

1 CAM (Zugangskontrollmodul)

- Ermöglicht den Zugriff auf zahlungspflichtige TV-Dienste. Erläuterungen dazu finden Sie in der Bedienungsanleitung im Lieferumfang des CAM.
- Stecken Sie die Smart-Card nicht direkt in den CAM-Steckplatz des Fernsehgeräts. Sie muss in das Conditional Access Module eingesetzt werden, das Sie von Ihrem autorisierten Händler erhalten haben.
- CAM wird in einigen Ländern/Gebieten nicht unterstützt. Fragen Sie dazu einen autorisierten Händler.
- Möglicherweise wird eine CAM-Meldung angezeigt, wenn Sie nach der Wiedergabe von Internetvideos zu einem Digitalprogramm umschalten.

2 (Betrieb) / + / -

Drücken Sie kurz , um das Fernsehgerät einzuschalten.
Drücken Sie lange , bis das Fernsehgerät ausgeschaltet wird.

Wenn das Fernsehgerät eingeschaltet ist, Lautstärke

Drücken Sie die Taste + oder -, um die Lautstärke zu erhöhen/verringern. Sie können auch drücken, bis die Benachrichtigung angezeigt wird. Erhöht/verringert die Lautstärke durch Drücken der Taste + oder -.

Input

Drücken Sie , bis die Benachrichtigung angezeigt wird.

Wechselt die ausgewählte Eingangsquelle durch Drücken der Taste + (auf) oder - (ab).

Programm

Drücken Sie , bis die Benachrichtigung **PROG** angezeigt wird.

Wählen Sie das Programm durch Drücken der Taste + (weiter) oder - (zurück).

3 (Sensoren/LED-Anzeige)

- Empfängt Signale von der Fernbedienung. Bedecken Sie den Sensor nicht. Dies kann seine Funktion beeinträchtigen.
- Leuchtet bernsteinfarben auf, wenn der [Abschalttimer] oder [Einschalttimer] eingestellt ist (Seite 28) oder sich das Fernsehgerät im Modus „Bilderrahmen“ (Seite 17) befindet.
- Leuchtet weiß, wenn [Energie sparen] auf [Bild aus] eingestellt ist (Seite 31).
- Leuchtet weiß, wenn das Fernsehgerät eingeschaltet ist.
- Leuchtet nicht, wenn sich das Fernsehgerät im Bereitschaftsmodus befindet.
- Blinkt, während die Fernbedienung betätigt wird.

Anmerkung

- Achten Sie darauf, dass das Fernsehgerät vollständig ausgeschaltet ist, bevor Sie das Netzkabel abziehen.
- Um das Fernsehgerät vollständig vom Stromnetz zu trennen, ziehen Sie den Stecker aus der Steckdose.
- Warten Sie beim Durchführen der Eingangsauswahl einen Augenblick, bis auf den anderen Eingang umgestellt wurde.

Fernbedienung

Die Form der Fernbedienung sowie die Position, Verfügbarkeit und Funktion der Fernbedienungstasten kann abhängig von Region/Land/Fernsehgerät-Modell variieren.

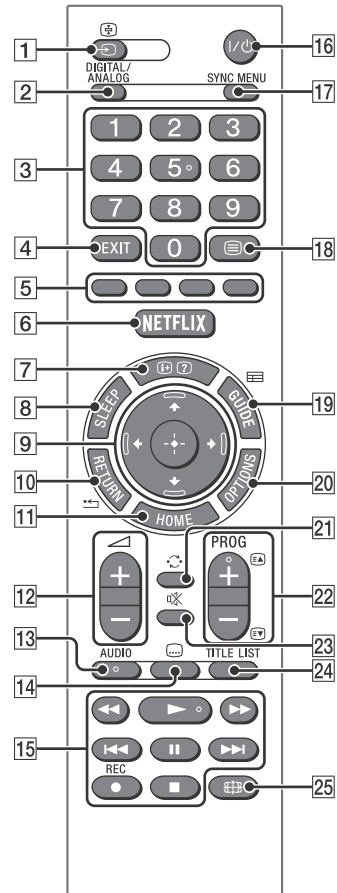

1 (Eingangsauswahl / Text halten)

- Zeigt die Eingangsquelle an und wählt sie aus.
- Hält im Textmodus bei der aktuellen Seite an.

2 DIGITAL/ANALOG

Schaltet zwischen digitalem und analogem Eingang um.

3 Zifferntasten

- Wählt die Kanäle aus. Geben Sie für Zahlen von 10 und darüber die beiden Ziffern rasch hintereinander ein.
- Geben Sie im Textmodus die dreistellige Seitennummer ein, um die Seite auszuwählen.

4 EXIT

Keht zum vorherigen Bildschirm zurück oder beendet das Menü. Wenn ein Dienst einer interaktiven Anwendung verfügbar ist, drücken Sie diese Option, um den Dienst zu beenden.

5 Farbtasten

Zeigt einen Bedienungsleitfaden an (wenn Farbtasten verfügbar sind).

6 NETFLIX (Nur in bestimmten Regionen/ Ländern bzw. für bestimmte Fernsehmodelle.)

Ruft den „NETFLIX“-Online-Service auf.

7 (Info / Textanzeige)

- Zeigt Informationen an. Ein einmaliges Drücken zeigt Informationen zum derzeit angeschauten Programm/Eingang an. Ein erneutes Drücken beendet die Anzeige auf dem Bildschirm.
- Im Textmodus werden ausgeblendete Informationen angezeigt (z. B. Antworten auf Quizfragen).

8 SLEEP

Drücken Sie die Taste mehrmals, bis das Fernsehgerät die Zeit in Minuten anzeigt ([Aus]/[15 min]/[30 min]/[45 min]/[60 min]/[90 min]/[120 min]), die es eingeschaltet bleiben soll, bevor es sich ausschaltet. Um den Abschalttimer abzubrechen, drücken Sie mehrmals **SLEEP**, bis [Aus] angezeigt wird.

9 (Auswahl / Eingabe)

- Wählen Sie Elemente aus oder stellen Sie sie ein.
- Bestätigen Sie die ausgewählten Elemente.

10 RETURN

- Kehrt zum vorherigen Bildschirm eines angezeigten Menüs zurück.
- Hält die Wiedergabe an, wenn Foto-/Musik-/Video-Dateien wiedergegeben werden.

11 HOME

Zeigt das Menü an oder hebt die Anzeige auf.

12 +/- (Lautstärke)

Stellt die Lautstärke ein.

13 AUDIO

Wählen Sie für das aktuelle Programm den Ton der mehrsprachigen Quelle oder Zweiten aus (abhängig von der Programmquelle).

14 (Untertitel)

Ändert die Untertitel-Einstellung (Seite 24).

15

- Bedient Medieninhalte im Fernsehgerät und im angeschlossenen BRAVIA Sync-fähigem Gerät.
- Diese Taste kann auch für die Wiedergabe von VOD-Diensten (Video-on-Demand) verwendet werden.
Die Verfügbarkeit ist vom VOD-Dienst abhängig.

● REC (nicht verfügbar für Italien)

- Zeichnet das aktuelle Programm mit der USB-Festplattenaufzeichnungsfunktion auf.

16 (TV-Bereitschaft)

Schaltet das Fernsehgerät ein oder schaltet es in den Bereitschaftsmodus.

17 SYNC MENU

Drücken Sie hier, um das BRAVIA Sync-Menü anzuzeigen und das angeschlossene HDMI-Gerät unter [Geräteauswahl] auszuwählen. Im BRAVIA Sync-Menü können die folgenden Optionen ausgewählt werden.

Gerätesteuerung:

Verwenden Sie die [Gerätesteuerung], um Geräte zu bedienen, die mit BRAVIA Sync – Steuerung kompatibel sind. Wählen Sie Optionen aus [Home (Menü)], [Optionen], [Inhaltsliste] und [Ausschalten] aus, um das Gerät zu bedienen.

Lautsprecher:

Wählt [TV-Lautsprecher] oder [Audiosystem] für die Ausgabe des Fernsehgerätesons an den TV-Lautsprechern oder einem angeschlossenen Audiogerät aus.

TV-Steuerung:

Verwenden Sie das Menü [TV-Steuerung], um das Fernsehgerät über das Menü [Home (Menü)] oder [Optionen] zu bedienen.

Zurück zu TV:

Wählen Sie diese Option, um zum Fernsehprogramm zurückzukehren.

Tipp

- Die Zifferntasten **5**, **▶**, **PROG +** und **AUDIO** verfügen über Tastpunkte. Verwenden Sie die Tastpunkte als Bezugspunkte beim Bedienen des Fernsehgeräts.

Anmerkung

- Wenn Untertitel ausgewählt wurden und der Benutzer über die Text-Taste eine digitale Textanwendung startet, kann es unter bestimmten Bedingungen vorkommen, dass die Untertitel nicht mehr angezeigt werden. Wenn Sie die digitale Textanwendung beenden, wird die Dekodierung der Untertitel automatisch wieder aufgenommen.

18 **(Text)**

Im Textmodus wird ausgestrahlter Text angezeigt.

Mit jedem Drücken von  durchläuft die Anzeige folgende Elemente:

Text → Text über TV-Bild (Mischmodus) → Kein Text (Textdienst beenden)

19 **GUIDE (EPG)**

Zeigt den Digital EPG (digitale elektronische Programmzeitschrift) an (Seite 18).



20 **OPTIONS**

Zeigt eine Liste an, die Tastenkürzel zu einigen Einstellungsmenüs enthält. Die aufgeführten Optionen sind je nach aktuellen Eingang und Inhalt unterschiedlich.

21 **(Springen)**

Keht zum vorherigen Kanal oder Eingang zurück, wenn dieser für mehr als 15 Sekunden angeschaut wurde.

22 **PROG +/- / /**

- Wählt den nächsten (+) oder vorherigen (-) Kanal.
- Wählt im Textmodus die nächste () oder vorherige () Seite.

23 **(Stumm)**

Stellt den Ton stumm. Ein erneutes Drücken hebt die Stummschaltung auf.

24 **TITLE LIST (nicht verfügbar für Italien)**

Zeigt die Titelliste an.

25 **(Wide-Modus)**

Stellt die Bildschirmanzeige ein. Drücken Sie sie mehrmals, um den gewünschten Wide-Modus auszuwählen (Seite 16).

Verbinden des Fernsehgeräts mit dem Internet

Einrichten der Internetverbindung

Um die Netzwerkfunktionen Ihres Fernsehgeräts verwenden zu können, muss es mit dem Internet verbunden sein. Das Einrichtungsverfahren unterscheidet sich je nach Netzwerktyp und LAN-Router. Vor dem Einrichten der Internetverbindung richten Sie zuerst einen LAN-Router ein. Überprüfen Sie Ihre WLAN-Umgebung mit dem folgenden Diagramm.

WLAN

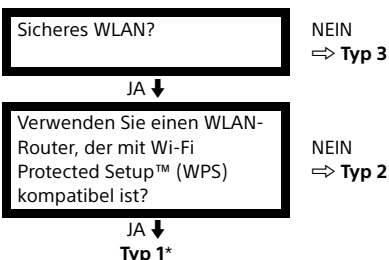

Kabel LAN → Typ 4

* Typ 1 ist einfacher einzurichten, wenn Ihr Router über eine automatische Einstellertaste verfügt, z. B. das Air Station One-Touch Secure System (AOSS). Die meisten neueren Router verfügen über diese Funktion. Überprüfen Sie Ihren Router.

- Typ 1:** Folgen Sie der Konfiguration für **Gesichertes Netzwerk mit Wi-Fi Protected Setup™ (WPS)**.
- Typ 2:** Folgen Sie der Konfiguration für **Gesichertes Netzwerk ohne Wi-Fi Protected Setup™ (WPS)**.
- Typ 3:** Folgen Sie der Konfiguration für **Ungesichertes Netzwerk mit jeder Art von WLAN-Router**.
- Typ 4:** Folgen Sie der Konfiguration für **Kabelgebundene Netzwerkeinstellung**.

Typ 1: Gesichertes Netzwerk mit Wi-Fi Protected Setup™ (WPS)

Mit dem WPS-Standard kann die Sicherheit eines drahtlosen Heimnetzwerks ganz einfach bewerkstelligt werden, indem Sie die WPS-Taste am WLAN-Router drücken. Vor dem Einrichten eines WLANs finden Sie die Position der WPS-Taste am Router heraus und machen sich damit vertraut, wie Sie sie verwenden. Aus Sicherheitsgründen bietet [WPS (PIN)] einen PIN-Code für Ihren Router. Der PIN-Code wird jedes Mal erneuert, wenn Sie [WPS (PIN)] wählen.

- 1 Drücken Sie **HOME**, und wählen Sie dann **[Einstellungen]** → **[Systemeinstellungen]** → **[Grundeinstellungen]** → **[Netzwerk]** → **[Netzwerkeinstellung]**.
- 2 **IP-Adresseinstellung/Proxy-Server:**
 - automatische Einstellung: **[Netzwerk-Verbindung einstellen]** → **[Einfach]**
 - manuelle Einstellung: **[Netzwerk-Verbindung einstellen]** → **[Experte]** → **[Kabel (LAN) Einstellungen]** oder **[Wi-Fi -Einstellungen]**
- 3 Wählen Sie **[WPS (Knopfdruck)]** für die **Knopfdruck-Methode** oder **[WPS (PIN)]** für die **PIN-Methode**.

Anmerkung

Die Tastenbezeichnung für WPS kann je nach Router abweichen (z. B. AOSS-Taste).

- 4 Folgen Sie den Anweisungen auf dem **Einrichtungsbildschirm**.

Anmerkung

- Wenn Sie WPS für die Netzwerkeinstellung verwenden, werden die Sicherheitseinstellungen des WLAN-Routers aktiviert und alle vorher in einem nicht sicheren Zustand mit dem WLAN verbundenen Geräte vom Netzwerk getrennt. In diesem Fall aktivieren Sie die Sicherheitseinstellungen des getrennten Geräts und verbinden es dann erneut. Alternativ können Sie die Sicherheitseinstellungen des WLAN-Routers deaktivieren und dann das Gerät in einem nicht sicheren Zustand an ein Fernsehgerät anschließen.
- Um das Netzwerk mit IPv6 zu verwenden, wählen Sie **[Einstellungen]** → **[Systemeinstellungen]** → **[Grundeinstellungen]** → **[Netzwerk]** → **[IPv6/IPv4-Priorität]** → **[IPv6]**, und wählen Sie dann **[Einfach]** in **[Netzwerk-Verbindung einstellen]**.
- Wenn IPv6 aktiviert ist, kann kein HTTP-Proxy eingerichtet werden.

Typ 2: Gesichertes Netzwerk ohne Wi-Fi Protected Setup™ (WPS)

Für die Einrichtung eines WLAN sind SSID (Drahtlosnetzwerkname) und Sicherheitsschlüssel (WEP- oder WPA-Schlüssel) erforderlich. Wenn Sie sie nicht kennen, entnehmen Sie diese Angaben der Anleitung Ihres Routers.

- 1 Drücken Sie **HOME**, und wählen Sie dann [Einstellungen] → [Systemeinstellungen] → [Grundeinstellungen] → [Netzwerk] → [Netzwerkeinstellung].

2 IP-Adresseinstellung/Proxy-Server:

- automatische Einstellung: [Netzwerk-Verbindung einstellen] → [Einfach]
- manuelle Einstellung: [Netzwerk-Verbindung einstellen] → [Experte] → [Kabel (LAN) Einstellungen] oder [Wi-Fi -Einstellungen]

- 3 Wählen Sie [Suchlauf] und danach ein Netzwerk aus der Liste der gefundenen WLAN-Netzwerke.

- 4 Folgen Sie den Anweisungen auf dem Einrichtungsbildschirm.

Anmerkung

- Um das Netzwerk mit IPv6 zu verwenden, wählen Sie [Einstellungen] → [Systemeinstellungen] → [Grundeinstellungen] → [Netzwerk] → [IPv6/IPv4-Priorität] → [IPv6], und wählen Sie dann [Einfach] in [Netzwerk-Verbindung einstellen].
- Wenn IPv6 aktiviert ist, kann kein HTTP-Proxy eingerichtet werden.
- Sorgen Sie dafür, dass Ihre Umgebung sicher ist, wenn Sie Ihr Passwort eingeben.

Typ 3: Ungesichertes Netzwerk mit jeder Art von WLAN-Router

Zum Einrichten eines WLAN ist eine SSID (Drahtlosnetzwerkname) erforderlich.

- 1 Drücken Sie **HOME**, und wählen Sie dann [Einstellungen] → [Systemeinstellungen] → [Grundeinstellungen] → [Netzwerk] → [Netzwerkeinstellung].

2 IP-Adresseinstellung/Proxy-Server:

- automatische Einstellung: [Netzwerk-Verbindung einstellen] → [Einfach]
- manuelle Einstellung: [Netzwerk-Verbindung einstellen] → [Experte] → [Kabel (LAN) Einstellungen] oder [Wi-Fi -Einstellungen]

- 3 Wählen Sie [Suchlauf] und danach ein Netzwerk aus der Liste der gefundenen WLAN-Netzwerke.

- 4 Folgen Sie den Anweisungen auf dem Einrichtungsbildschirm.

Anmerkung

- Ein Sicherheitsschlüssel (WEP- oder WPA-Schlüssel) wird nicht benötigt, da Sie bei diesem Verfahren keine Sicherheitsmethode auswählen müssen.
- Um das Netzwerk mit IPv6 zu verwenden, wählen Sie [Einstellungen] → [Systemeinstellungen] → [Grundeinstellungen] → [Netzwerk] → [IPv6/IPv4-Priorität] → [IPv6], und wählen Sie dann [Einfach] in [Netzwerk-Verbindung einstellen].
- Wenn IPv6 aktiviert ist, kann kein HTTP-Proxy eingerichtet werden.

DE

Typ 4: Kabelgebundene Netzwerkeinstellung

Geben Sie bei Bedarf die entsprechenden alphanumerischen Werte für Ihren Router ein. Die einzustellenden Optionen (zum Beispiel IP-Adresse, Subnetzmaske, DHCP) können je nach Internetdienstanbieter oder Router unterschiedlich sein. Weitere Informationen hierzu finden Sie in den Bedienungsanleitungen Ihres Internetdienstanbieters oder in der Anleitung des Routers.

- 1 Drücken Sie **HOME**, und wählen Sie dann [Einstellungen] → [Systemeinstellungen] → [Grundeinstellungen] → [Netzwerk] → [Netzwerkeinstellung].

2 IP-Adresseinstellung/Proxy-Server:

- automatische Einstellung: [Netzwerk-Verbindung einstellen] → [Einfach]
- manuelle Einstellung: [Netzwerk-Verbindung einstellen] → [Experte] → [Kabel (LAN) Einstellungen] oder [Wi-Fi -Einstellungen]

3 Folgen Sie den Anweisungen auf dem Einrichtungsbildschirm.

Die [Netzwerkeinstellung] kann auch über das Menü [Neuinitialisierung] eingestellt werden.

Anmerkung

- Ermöglicht die automatische Konfiguration Ihres kabelgebundenen/kabellosen Netzwerks.
 - Bei Anschluss über LAN-Kabel: Kabelgebunden
 - Bei Anschluss mit integriertem WLAN: Drahtlos
 - Bei Anschluss mit beiden Verbindungstypen: Kabelgebunden
- Bei Einstellung von [Einfach] wird die IP-Adresse automatisch bezogen. Für Proxy-Server nicht verwenden.
- Um das Netzwerk mit IPv6 zu verwenden, wählen Sie [Einstellungen] → [Systemeinstellungen] → [Grundeinstellungen] → [Netzwerk] → [IPv6/IPv4-Priorität] → [IPv6], und wählen Sie dann [Einfach] in [Netzwerk-Verbindung einstellen].
- Wenn IPv6 aktiviert ist, kann kein HTTP-Proxy eingerichtet werden.

Vorbereiten eines verkabelten Netzwerks

Fernsehergerät

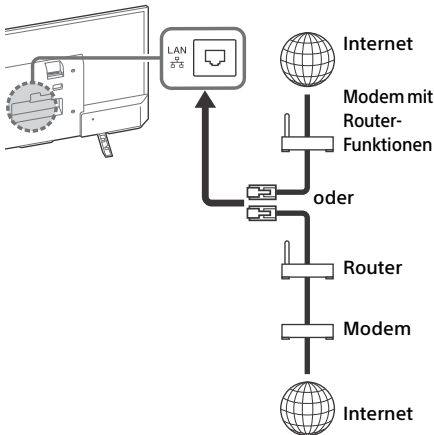

Anmerkung

- Verwenden Sie für LAN-Verbindungen ein Kabel der Kategorie 7 (nicht mitgeliefert).

Anzeigen des Netzwerkstatus

Sie können Ihren Netzwerkstatus bestätigen.

- 1 Drücken Sie **HOME**, und wählen Sie dann [Einstellungen] → [Systemeinstellungen] → [Grundeinstellungen] → [Netzwerk] → [Netzwerkeinstellung].
- 2 Wählen Sie [Netzwerk-Einstellung und Status ansehen].

Wenn Sie keine Verbindung mit dem Internet herstellen können

Verwenden Sie die Diagnose, um mögliche Ursachen für Netzwerkverbindungsfehler und Einstellungen zu überprüfen.

- 1 Drücken Sie **HOME**, und wählen Sie dann [Einstellungen] → [Systemeinstellungen] → [Grundeinstellungen] → [Netzwerk] → [Netzwerkeinstellung].
- 2 Wählen Sie [Netzwerk-Einstellung und Status ansehen].
- 3 Wählen Sie [Netzwerkdiagnose]. Dies kann mehrere Minuten dauern. Sie können die Diagnose nach Auswahl von [Netzwerkdiagnose] nicht abbrechen.

Datenschutzrichtlinie

Wenn Sie die folgenden Funktionen verwenden, um eine Verbindung zum Internet herzustellen, werden bestimmte Informationen an die globalen Server der Sony Corporation gesendet, die als persönliche Daten betrachtet werden. Daher ist Ihre Zustimmung erforderlich, damit die Daten von den Diensteanbietern genutzt werden können.



- Updates der System-Software durch Verbindung mit den globalen Servern der Sony Corporation über das Internet.
- Internet-Inhalte oder andere Internet-Dienste von Diensteanbietern wie Youtube.

Bei diesem Fernsehgerät befinden sich die Einstellungsbildschirme im Neuinitialisierungs- oder im Einstellungsmenü, damit Sie nach dem Lesen der Datenschutzerklärung Ihre Zustimmung geben können. Wenn Sie diese Funktionen nutzen möchten, markieren Sie in den einzelnen Einstellungsbildschirmen [Zustimmen]. Falls [Widersprechen] markiert ist, sind die oberen beiden Funktionen nicht verfügbar.

Allerdings ist die Aktualisierung der System-Software auch in diesem Fall verfügbar, wenn unter [Automatischer Software-Download] im Neuinitialisierungs- oder im Einstellungsmenü [Ein] ausgewählt ist.













Sie können diese Einstellung ändern, indem Sie **HOME** drücken und dann [Einstellungen] → [Systemeinstellungen] → [Grundeinstellungen] → [Datenschutzrichtlinie].

Fernsehempfang

- 1 Drücken Sie  am Fernsehgerät oder  auf der Fernbedienung, um das Fernsehgerät einzuschalten.
- 2 Drücken Sie **DIGITAL/ANALOG** um zwischen dem digitalen und dem analogen Modus umzuschalten.
- 3 Drücken Sie die Zifferntasten oder **PROG +/-**, um einen Fernsehkanal auszuwählen.
- 4 Drücken Sie  +/-, um die Lautstärke einzustellen

Im Digitalmodus

Für kurze Zeit wird ein Informationsfeld eingeblendet. In diesem Feld werden möglicherweise folgende Symbole angezeigt.

- : Datendienst (Angebot des Senders)
- : Radiosender
- : Verschlüsselter Dienst bzw. nur für Abonnenten
- : Mehrere Audiosprachen verfügbar
- : Untertitel verfügbar
- : Untertitel und/oder Ton für Hörgeschädigte verfügbar
- : Empfohlenes Mindestalter für die aktuelle Sendung (3 bis 18 Jahre)
- : Kindersicherung
- : Digitale Programmsperre
- : Audio für Sehbehinderte verfügbar
- : Sprachausgabe für Untertitel verfügbar
- : Mehrkanalaudio verfügbar

Die Darstellungsart ändern

Ändern des Bildformats

- 1 Drücken Sie mehrmals  um das Bildformat auszuwählen.

[Smart]*

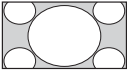

[Normal]

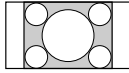

[Wide]

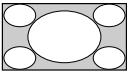

[Zoom]*

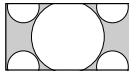

[14:9]*

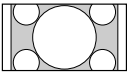

* Teile der Ober- und Unterseite des Bildes können abgeschnitten werden.

Anmerkung

- Bei HD-Quellbildern kann [14:9] nicht ausgewählt werden.

Für den HDMI-PC-Eingang (PC-Timing)

[Normal]

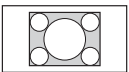

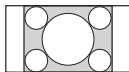

[Voll 1]

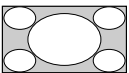

[Voll 2]



Einstellung von Szenenauswahl

- 1 Drücken Sie **OPTIONS**.
- 2 Drücken Sie  und dann  zur Auswahl von [Szenenauswahl]. Wenn Sie die gewünschte Szenenoption ausgewählt haben, werden automatisch der optimale Ton und die optimale Bildqualität für die gewählte Szene eingestellt. Die auswählbaren Optionen können unterschiedlich sein. Nicht verfügbare Optionen sind ausgegraut.

Durch das Home-Menü navigieren

Mit der Taste **HOME** können Sie auf verschiedene Fernsehgerät-Einstellungen und Funktionen zugreifen.



Alle Apps

Die Funktion Internetinhalt liefert eine Vielzahl von On-Demand-Unterhaltungen direkt auf Ihr Fernsehgerät. Genießen Sie Ihre Lieblingsinhalte im Internet, Photo Sharing Plus, Bilderrahmenmodus und UKW-Radio.

Anmerkung

- Schließen Sie Ihr Fernsehgerät unbedingt an das Internet an und führen Sie die [Netzwerkeinstellung] durch (Seite 27).

So verwenden Sie Internetinhalt

- 1 Drücken Sie **HOME**, und wählen Sie [Alle Apps].
- 2 Drücken Sie , um den gewünschten Internetdienst in der Dienstliste auszuwählen, und drücken Sie dann .
- 3 Drücken Sie , um den gewünschten Internetinhalt aufzurufen.

So beenden Sie Internetinhalt

Drücken Sie **HOME**.

Anmerkung

- Wenn Schwierigkeiten mit dieser Funktion auftreten, überprüfen Sie, ob die Internetverbindung richtig eingerichtet ist.
- Die Schnittstelle zum Internetinhalt hängt von den Internetdiensteanbietern ab.
- Um Internetinhalt-Dienste zu aktualisieren, drücken Sie **HOME** und wählen dann [Einstellungen] → [Systemeinstellungen] → [Grundeinstellungen] → [Netzwerk] → [Internetinhalt aktualisieren].

So verwenden Sie NETFLIX

Drücken Sie die **NETFLIX**-Taste auf der Fernbedienung, um das Menü aufzurufen.

Anmerkung

- Möglicherweise kann Netflix nicht über einen Proxy-Server verwendet werden.

Photo Sharing Plus

Sie können Favoritenfotos mithilfe Ihrer Geräte (z. B. Smartphones oder Tablets) verbinden, kopieren und auf dem Fernsehgerät anschauen.

HOME → [Alle Apps] → [Photo Sharing Plus]

Anmerkung

- Folgen Sie den Anweisungen auf dem Bildschirm, um Ihr Gerät mit dem Fernsehgerät zu verbinden.
- Öffnen Sie den Webbrowser auf dem Gerät, wenn alle Verbindungen hergestellt wurden, und folgen Sie den Bildschirmanweisungen, um die URL aufzurufen.

Ein Foto auf dem Fernsehgerät anzeigen

- 1 Tippen Sie das Gerät an, um zu beginnen.
- 2 Wählen Sie ein Foto aus.
Das ausgewählte Foto wird automatisch auf dem Fernsehgerät angezeigt.

Ein auf dem Fernsehgerät angezeigtes Foto speichern

- 1 Tippen Sie ein Miniaturbild auf Ihrem Gerät an und halten Sie das Foto, um das Kontextmenü zu öffnen.
- 2 Wählen Sie [OK].

Anmerkung

- Schließen Sie ein USB-Flash-Gerät an, um bis zu 50 Fotos zu speichern.
- Es können bis zu zehn Smartphones oder Tablets auf einmal mit dem Fernsehgerät verbunden werden.
- Die maximale Dateigröße jedes Fotos beträgt 20 MB.
- Sie können auch eine Hintergrundmusik mit einer maximalen Dateigröße von 30 MB wiedergeben.
- Der Standard-Browser für Android 2.3 oder neuere Versionen wird unterstützt.
- Der Standard-Browser für iOS wird unterstützt. Je nach der von Ihnen verwendeten iOS-Version können jedoch einige Funktionen nicht genutzt werden.

Das Fernsehgerät im Bilderrahmenmodus verwenden

Der Bilderrahmenmodus zeigt während der Anzeige eines Fotos und beim Hören von Musik oder FM-Radio zugleich auch die Uhr und den Kalender an.

HOME → [Alle Apps] → [Modus "Bilderrahmen"]



So starten Sie den Bilderrahmenmodus während der Wiedergabe von USB-Medien

- 1 Drücken Sie während der Wiedergabe einer Foto- oder Musikdatei **OPTIONS**.
- 2 Drücken Sie \uparrow/\downarrow und dann \odot zur Auswahl von [Modus "Bilderrahmen"], um den Bilderrahmen zu starten.

Auswahl des Anzeigemodus

Sie können die Anzeige des Bilderrahmenmodus durch Auswahl von [Anzeigemodus] in den [Bilderrahmen-Einstellungen] (Seite 28) ändern.

Auswahl des Uhr-Anzeigemodus

Sie können durch Auswahl von [Uhr-Anzeige] in den [Bilderrahmen-Einstellungen] (Seite 28) unter drei Uhr-Anzeigemodi auswählen.

Anmerkung

- Dieses Fernsehgerät verfügt nicht über eine batteriegestützte Sicherung der Uhr. Bei einem Stromausfall oder wenn das Netzkabel vom Stromnetz getrennt wird, werden das aktuelle Datum und die Uhrzeit automatisch zurückgesetzt.

Dauer

Um Strom zu sparen, setzt das Fernsehgerät den Bilderrahmenmodus 24 Stunden lang fort und schaltet sich dann automatisch aus. Verwenden Sie den Bilderrahmenmodus nach dem automatischen Ausschalten mindestens eine Stunde lang nicht, um ein Einbrennen zu verhindern.

Sie können die Einstellung der [Dauer] in den [Bilderrahmen-Einstellungen] (Seite 28) ändern.

Um ein Einbrennen zu verhindern, werden die Positionen von Foto, Uhr und Kalender jede Stunde automatisch geändert.

FM-Radio hören (nur für Russland oder Ukraine)

HOME → [Alle Apps] → [FM Radio]

Anmerkung

• Drücken Sie **PROG +/-** zur Auswahl eines FM-Radiosenders. Drücken Sie **RETURN**, um den UKW-Radio-Modus zu beenden.

Radiosender abspeichern

Wenn Sie die FM-Radiofunktion zum ersten Mal nutzen, drücken Sie **HOME** und wählen Sie [Einstellungen] → [Systemeinstellungen] → [Kanaleinstellung] → [FM Radio Set-up] → [Autom. Suchlauf].

Abgespeicherte Radiosender ändern

- 1 Drücken Sie im FM-Radiomodus **OPTIONS**.
- 2 Drücken Sie \uparrow/\downarrow und dann \odot zur Auswahl von [FM Radio Presets].
- 3 Drücken Sie \uparrow/\downarrow und dann \odot zur Auswahl des Radiosenders, den Sie ändern möchten.
- 4 Drücken Sie \uparrow/\downarrow und dann \odot , um die FM-Frequenz zu ändern und dann den Namen des FM-Radiosenders zu bearbeiten.

Anmerkung

- Wenn der Sender mit starkem Rauschen wiedergegeben wird, können Sie die Tonqualität möglicherweise durch Drücken von \leftarrow/\rightarrow verbessern.
- Wenn ein FM-Stereoprogramm viel statisches Rauschen aufweist, drücken Sie **AUDIO**, bis [Mono] erscheint. Der Stereoeffekt verschwindet, aber das Rauschen wird reduziert.

Digitale Programmliste

- 1 Drücken Sie im digitalen Modus **HOME**.
- 2 Drücken Sie \uparrow/\downarrow und dann \odot zur Auswahl von [Digitale Programmliste].

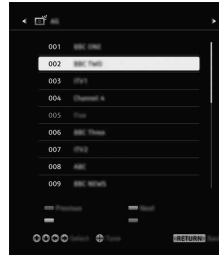

- 3 Drücken Sie $\uparrow/\downarrow/\leftarrow/\rightarrow$ und dann \odot zur Auswahl eines Programms.

Verwendung der Favoritenliste

Mit der Favoritenfunktion können Sie bis zu vier Listen mit Ihren bevorzugten Programmen festlegen. Drücken Sie während des Fernsehempfangs \odot , um eine Favoritenliste zu erstellen oder anzuzeigen.

Tipp

- Drücken Sie die blaue Taste, um die Favoritenliste zu bearbeiten. Folgen Sie den Hinweisen im unteren Bildschirmbereich.

Digitaler EPG

- 1 Drücken Sie im digitalen Modus **GUIDE**.



- 2 Drücken Sie $\uparrow/\downarrow/\leftarrow/\rightarrow$ und dann \odot zur Auswahl eines Programms.

Aufnahmen

(Funktion nicht verfügbar in Italien)

- 1 Drücken Sie im digitalen Modus **HOME**.
- 2 Drücken Sie \uparrow/\downarrow und dann \odot zur Auswahl von [Aufnahmen].
- 3 Drücken Sie \uparrow/\downarrow und dann \odot , um [Titelliste], [Timer-Liste], [Fehlerliste] oder [Manueller Aufn.-Timer] zu wählen.

Anmerkung

- Drücken Sie die Taste **REC**, um das derzeit angezeigte Programm im Digitalmodus mithilfe der USB-Festplattenaufzeichnungsfunktion aufzunehmen.
- Schließen Sie unbedingt vor der Aufnahme die Festplatte an das Fernsehgerät an.

Medien

Wiedergabe von Fotos/Musik/Video über USB

Sie können Foto-/Musik-/Video-Dateien, die auf einer digitalen Sony-Standbildkamera oder einem Camcorder gespeichert sind, über ein USB-Kabel oder ein USB-Speichergerät auf dem Fernsehgerät wiedergeben.

- 1 Schließen Sie ein unterstütztes USB-Gerät an das Fernsehgerät an.
- 2 Drücken Sie **HOME**.
- 3 Drücken Sie \uparrow/\downarrow und dann \odot zur Auswahl von [Medien].
- 4 Drücken Sie \uparrow/\downarrow und dann \odot zur Auswahl von [Foto], [Musik] oder [Video].
- 5 [Geräteauswahl] wird angezeigt. Drücken Sie \uparrow/\downarrow und dann \odot zur Auswahl eines Geräts.
- 6 Drücken Sie $\uparrow/\downarrow/\leftarrow/\rightarrow$ und dann \odot zur Auswahl einer Datei oder eines Ordners.

Wiedergabeoptionen

Drücken Sie die rote Taste in der Miniaturbildanzeige, um die Liste der USB-Wiedergabeeinstellungen anzuzeigen.

So stellen Sie die Bild- und Tonqualität von USB-Medien ein

Drücken Sie während der Medienwiedergabe **OPTIONS** und wählen Sie [Bild] oder [Ton].

Anmerkung

- Drücken Sie $\uparrow/\downarrow/\leftarrow/\rightarrow$ und dann \odot zur Auswahl und Einstellung eines Elements.

Ein Foto als eine Diashow wiedergeben (Foto)

- 1 Drücken Sie in der Miniaturbildansicht die grüne Taste, um die Diashow zu starten.
Drücken Sie zum Einstellen von [Diashow-Effekt] und [Diashow-Geschwindigkeit] **OPTIONS** → [Wiedergabeoptionen].
Um eine Diashow anzuhalten, drücken Sie \leftarrow **RETURN**.

Anmerkung

- Beachten Sie Folgendes, wenn das Fernsehgerät auf die Daten auf einem USB-Gerät zugreift:
 - Schalten Sie das Fernsehgerät nicht aus.
 - Ziehen Sie das USB-Kabel nicht ab.
 - Entfernen Sie das USB-Gerät nicht.Die Daten auf dem USB-Gerät können beschädigt werden.
- Sony haftet nicht für Schäden an oder Verlust von Daten auf den Aufzeichnungsmedien aufgrund einer Störung an angeschlossenen Geräte oder dem Fernsehgerät.
- Das Dateisystem auf dem USB-Gerät unterstützt FAT16, FAT32 und NTFS.
- Der Dateiname und Ordnernamen werden in einigen Fällen möglicherweise nicht richtig angezeigt.
- Wenn Sie eine digitale Sony-Standbildkamera anschließen, stellen Sie den USB-Verbindungsmodus der Kamera auf Autom. oder Massenspeicher ein. Weitere Informationen zum USB-Verbindungsmodus finden Sie in der Anleitung, die mit Ihrer Digitalkamera mitgeliefert wird.
- Verwenden Sie ein USB-Speichergerät, das die Standards der USB-Massenspeichergeräteklasse erfüllt.
- Wenn eine ausgewählte Datei falsche Container-Informationen aufweist oder unvollständig ist, kann sie nicht wiedergegeben werden.

USB-Videoformat

- AVI (.avi)
Video-Codec: MPEG1, MPEG2, Xvid, MPEG4, H.264, Motion JPEG
Audio-Codec: PCM, MPEG1 Layer1/2, MPEG2 AAC (2ch), MPEG4 AAC (2ch), MPEG4 HE-AAC (2ch), Dolby Digital (2ch), Dolby Digital Plus(2ch), WMA v8, MP3
- ASF (.wmv, .asf)
Video-Codec: WMV v9, Xvid, VC-1
Audio-Codec: MP3, WMA v8
- MP4 (.mp4, .mov, .3gp)
Video-Codec: MPEG4, H.264, H.263, Motion JPEG
Audio-Codec: MPEG1 Layer1/2, MP3, MPEG2 AAC, MPEG4 AAC, MPEG4 HE-AAC
- MKV (.mkv)
Video-Codec: WMV v9, MPEG4, H.264, VC-1, VP8
Audio-Codec: PCM, MPEG1 Layer1/2, MP3, MPEG2 AAC (2ch), MPEG4 AAC (2ch), MPEG4 HE-AAC (2ch), Dolby Digital (2ch), WMA v8, Dolby Digital Plus (2ch), DTS, DTS 2.0, VORBIS
- WebM (.webm)
Video-Codec: VP8
Audio-Codec: VORBIS
- PS (.mpg, .mpeg, .vro, .vob)
Video-Codec: MPEG1, MPEG2
Audio-Codec: MPEG1 Layer1/2, MP3, Dolby Digital (2ch), Dolby Digital Plus (2ch), DTS, DTS 2.0
- TS (.ts, .m2ts)
Video-Codec: MPEG2, H.264, VC-1
Audio-Codec: MPEG1 Layer1/2, MP3, MPEG2 AAC, MPEG4 AAC, MPEG4 HE-AAC, Dolby Digital, Dolby Digital Plus (2ch), DTS, DTS 2.0

USB-Musikformat

- LPCM (.wav)
- MPEG1 audio layer3 (.mp3)
- WMA v8 (.wma)

USB-Fotoformat

- JPEG (.jpg, .jpeg)

Anmerkung

- Die Wiedergabe der oben aufgeführten Dateiformate wird nicht garantiert.

Heimnetzwerk

Anschluss an ein Heimnetzwerk

Sie können verschiedene Inhalte (z. B. Foto-/Musik-/Video-Dateien) wiedergeben, die auf DLNA Certified™-Medienserver gespeichert sind. Die Heimnetzwerk-Funktion ermöglicht Ihnen, Netzwerkinhalte in anderen Räumen wiederzugeben.

Wiedergabe von Fotos/Musik/Videos

1 Drücken Sie **HOME**, und wählen Sie **[Medien]** → **[Foto]**, **[Musik]** oder **[Video]** → **sowie den gewünschten Medienserver**.

2 Wählen Sie die wiederzugebenden **Dateien oder Ordner aus der Liste aus**.

Anmerkung

- Der Server muss „DLNA Certified™“ sein.
- Dateien von einem Netzwerkgerät müssen in einem der folgenden Formate vorliegen:
 - Standbilder: JPEG
 - Musik: MP3, lineares PCM, WMA
 - Video: AVCHD, MPEG2, MPEG1, MP4 (AVC), MP4 (MPEG4), WMV
- Je nach Datei kann eine Wiedergabe u. U. nicht möglich sein, selbst wenn sie in einem der unterstützten Formate vorliegt.

Renderer

Sie können auf Netzwerkgeräten (z. B. Digitalkameras, Mobiltelefonen, PCs) gespeicherte Foto-, Musik- und Videodateien auf dem Fernsehbildschirm wiedergeben, indem Sie das Zielgerät direkt bedienen. Die Geräte des Netzwerks sollten auch Renderer-kompatibel sein.

Renderer Einstellungen

Drücken Sie **HOME**, und wählen Sie dann **[Einstellungen]** → **[Systemeinstellungen]** → **[Grundeinstellungen]** → **[Netzwerk]** → **[Heimnetzwerk-Einstellungen]** → **[Renderer]**.

Anzeigeeinstellungen für Medienserver

Wählen Sie die Heimnetzwerk-Server, die im Home-Menü angezeigt werden sollen. Es können maximal 10 Server angezeigt werden.

- 1 Drücken Sie **HOME**, und wählen Sie dann [Einstellungen] → [Systemeinstellungen] → [Grundeinstellungen] → [Netzwerk] → [Heimnetzwerk-Einstellungen] → [Server-Anzeigeeinstellungen].
- 2 Wählen Sie den Server, der in der Geräteauswahl angezeigt werden soll.

Einstellungen

Systemeinstellungen

Anmerkung

- Die einstellbaren Optionen sind je nach Situation unterschiedlich. Nicht verfügbare Optionen sind ausgegraut oder werden nicht angezeigt.
- Satellitenfunktionen sind nur bei Satellitenmodellen verfügbar.



Bild

Bild-Modus

Stellt einen Bild-Modus ein.

Normwerte

Setzt alle Einstellungen von [Bild] außer [Bild-Modus] auf die Standardeinstellungen zurück.

Hintergrundlicht

Stellt die Helligkeit des Hintergrundlichts ein.

Kontrast

Steigert oder senkt den Bildkontrast.

Helligkeit

Macht das Bild heller oder dunkler.

Farbe

Steigert oder senkt die Farbsättigung.

Farbton

Verstärkt oder schwächt die Grüntöne und Rottöne ab.

Farbtemperatur

Stellt den Weißwert des Bildes ein.

Bildschärfe

Macht das Bild schärfer oder weicher.

Reality Creation

Dient zum Anpassen von Schärfe und Bildrauschen, um ein realistisches Bild zu erhalten.

Auflösung: Dient zum Anpassen von Qualität und Schärfe. Wählen Sie [Manuell], um die Schaffung von realistischen Bedingungen anzupassen.

Dyn. Rauschunterdrückung

Reduziert das Bildrauschen (Schnee) bei einem schwachen Signal.

MPEG-Rauschunterdrückung

Reduziert das Bildrauschen bei MPEG-komprimiertem Video.

Film Modus

Sorgt für eine bessere Bildbewegung bei der Wiedergabe von BD- (Blu-ray Disc)-, DVD- oder Videorecorder-Bildern auf Film. Wählen Sie [Autom.], um den Originalfilminhalt unverändert darzustellen.

Anmerkung

- Wenn das Bild unregelmäßige Signale oder zu viel Rauschen enthält, wird der [Film Modus] automatisch deaktiviert, selbst wenn [Autom.] ausgewählt ist.

Weitere Einstellungen

Ermöglicht eine feinere Anpassung der Einstellungen für [Bild].

Normwerte: Setzt alle erweiterten Einstellungen auf die Standardeinstellungen zurück.

Verb. Kontrastanhebung: Stellt automatisch [Hintergrundlicht] und [Kontrast] auf die am besten geeigneten Einstellungen für dunkle Bildszenen ein.

Schwarzkorrektur: Verstärkt die schwarzen Bereiche des Bildes für einen stärkeren Kontrast.

Gamma: Stellt den Ausgleich zwischen hellen und dunklen Bereichen des Bildes ein.

Weiß-Betonung: Betont weiße Farben.

Farbbrillanz: Lässt die Farben lebendiger erscheinen.

LED-Beweg.-Modus: Reduziert Unschärfen in Filmen durch Steuerung der LED-Hintergrundlichtquelle; allerdings nimmt die Helligkeit ab.

Ton

Ton-Modus

Treffen Sie eine Auswahl entsprechend dem gewünschten Inhalt.

Normwerte

Setzen Sie die Einstellungen von [Equalizer], [Klare Stimme], [Autom. Lautstärke], [Balance] und [Lautstärkeversatz] zurück.

Equalizer

Passt die Tonfrequenzeinstellungen an.

Klare Stimme

Macht Stimmen klarer hörbar.

Autom. Lautstärke

Minimiert die Lautstärkedifferenz zwischen allen Programmen und der Werbung.

Balance

Betont den linken oder rechten Lautsprecher.

Lautstärkeversatz

Stellt die Lautstärke des aktuellen Eingangs relativ zu den anderen Eingängen ein.

Zweiton

Stellt den Ton vom Lautsprecher auf [Mono], [Stereo], [A] oder [B] ein.

Anmerkung

- Wenn das Signal sehr schwach ist, wechselt der Ton automatisch zu Mono.
- Wenn der Stereoton beim Empfang eines NICAM-Programms starkes Rauschen aufweist, wählen Sie [Mono]. Der Ton wird zwar Mono, aber das Rauschen wird reduziert.
- Die Einstellung [Zweiton] wird für jede Programmposition gespeichert.
- Bei Auswahl von [Mono] können Sie keine Stereoton-Übertragungen hören.

Tipp

- Wenn Sie andere an das Fernsehgerät angeschlossene Geräte wählen, stellen Sie [Zweiton] auf [Stereo], [A] oder [B] ein.

Weitere Einstellungen

Lautstärkeanpassung: Gleicht Differenzen im Audiopegel von unterschiedlichen Kanälen aus.

Anmerkung

- Unabhängig von der Einstellung von [Lautstärkeanpassung] kann der Effekt unterschiedlich sein, oder es kann vorkommen, dass der Effekt nicht eintritt.

Dolby Digital Plus Out: Wählen Sie [Autom.], um einen Dolby Digital Plus-Stream an ARC durchzuleiten, wenn Dolby Digital Plus über das angeschlossene Audiosystem verfügbar ist. Wenn ein Dolby Digital Plus-Stream ausgegeben wird, ist der Digital Audio-Ausgang (optisch)* stummgeschaltet.

Wählen Sie [Aus], um einen Dolby Digital Plus-Stream sowohl für ARC (Audiosystem) und Digital Audio-Ausgang (optisch)* in Dolby Digital umzuwandeln.

HE-AAC-Audiolautstärke: Stellt die HE-AAC-Audiolautstärke ein.

MPEG-Lautstärke: Stellt die MPEG-Audiolautstärke ein.

* Nur in bestimmten Regionen/Ländern bzw. für bestimmte Fernsehmodelle.



Bildschirm einstellen

Bildformat

Einzelheiten zum Bildschirmformat finden Sie auf Seite 16.

Auto Format

Ändert [Bildformat] automatisch in Anpassung an das Eingangssignal.

4:3 Vorwahl

Stellt die Vorwahl von [Bildformat] für ein 4:3-Eingangssignal ein.

Automatischer Anzeigebereich

Stellt das Bild automatisch auf den passendsten Anzeigebereich ein.

Anzeigebereich

Passt den Bildanzeigebereich an.

H. Position

Passt die horizontale Position des Bildes an.

V. Position

Passt die vertikale Position des Bildes an.

V. Amplitude

Passt die vertikale Amplitude des Bildes an, wenn [Bildformat] auf [Smart] eingestellt ist.

PC Einstellung

Wählt den Bildschirmmodus des Bildes, wenn ein PC-Eingangssignal empfangen wird.



Kanaleinstellung

Analoge Einstellungen

Auto. Analog-Suchlauf: Stellt alle verfügbaren analogen Kanäle ein. Normalerweise muss dieser Vorgang nicht ausgeführt werden, da die Kanäle bei der ersten Installation des Fernsehgeräts bereits eingestellt sind. Mit dieser Option können Sie jedoch den Prozess wiederholen (um z. B. das Fernsehgerät nach einem Umzug neu einzustellen oder nach neu von den Sendeanstalten eingeführten Kanälen zu suchen).

Manuell abspeichern: Drücken Sie vor der Auswahl von [TV-System]/[Kanal]/[AFT]/[Audio-Filter]/[Auslassen]/[Farbsystem], **PROG +/-** zur Auswahl der Programmnummer mit dem Kanal. Sie können keine Programmnummer auswählen, die auf [Auslassen] eingestellt ist.

Programm:

Speichert Programmkanäle manuell ab.

Signalpegel:

Zeigt die Signalstärke für das Programm, das Sie aktuell ansehen, an.

Programme ordnen: Ändert die Reihenfolge, in der die Kanäle im Fernsehgerät gespeichert sind.

Digitale Einstellungen

Digitaler Suchlauf:

Auto. Digital-Suchlauf

Sucht nach verfügbaren Digitalkanälen. Mit dieser Option können Sie das Fernsehgerät nach einem Umzug neu einstellen oder nach neu von den Sendeanstalten eingeführten Kanälen suchen.

Automatischer Suchlaufbereich

[Normal]: Sucht nach verfügbaren Kanälen innerhalb Ihrer Region/Ihres Landes.

[Voll]: Sucht nach verfügbaren Kanälen unabhängig von Region/Land.

Anmerkung

- Sie können [Auto. Digital-Suchlauf] ausführen, wenn Sie umgezogen sind, den Anbieter wechseln oder nach neu eingeführten Kanälen suchen wollen.

Programmliste editieren

Entfernt unerwünschte Digitalkanäle vom Fernsehgerät und ändert die Reihenfolge der auf dem Fernsehgerät gespeicherten Digitalkanäle.

Manueller Digital-Suchlauf

Sucht manuell nach Digitalkanälen.

Untertitel Grundeinst.:

Untertitel Einstellung

Bei Auswahl von [Hörbehindert] kann es sein, dass auch einige visuelle Hilfspfeile zusammen mit den Untertiteln angezeigt werden (wenn diese Informationen auf dem betreffenden Fernsehkanal übertragen werden).

Primäre Vorzugssprache

Wählen Sie die Vorzugssprache, in der Untertitel angezeigt werden sollen.

Sekundäre Vorzugssprache

Wählen Sie die sekundäre Vorzugssprache, in der Untertitel angezeigt werden sollen.

Audio Grundeinstellungen:

Audiotyp (Audiobeschreibung)

Normal

Stellt den normalen Audiotypen ein.

Audiobeschreibung

Bietet eine Audiobeschreibung (gesprochen) visueller Informationen, sofern ein Fernsehkanal solche Informationen überträgt.

Hörbehindert

Schaltet auf Sendeeinhalte für Hörgeschädigte um, falls [Hörbehindert] ausgewählt ist.

Gesprochene Untertitel

Wechselt zur Ausstrahlung von gesprochenen Untertiteln, wenn Fernsehsender diese Informationen ausstrahlen.

Primäre Vorzugssprache

Wählen Sie die Vorzugssprache für ein Programm aus. Einige Digitalkanäle senden möglicherweise mehrere Audiosprachen für ein Programm.

Sekundäre Vorzugssprache

Wählen Sie die sekundäre Vorzugssprache für ein Programm aus. Einige Digitalkanäle senden möglicherweise mehrere Audiosprachen für ein Programm.

Mischpegel

Stellt den Hauptton des Fernsehgeräts und den Ausgangspegel der Audiobeschreibung ein.

Tipp

- Diese Option ist nur verfügbar, wenn [Audiobeschreibung] in [Audiotyp (Audiobeschreibung)] eingestellt ist.

Guide-Einrichtung:

Guide im Bereitschaftsmodus aktualisieren

Das Fernsehgerät empfängt EPG-Daten im Bereitschaftsmodus.

Technische Einstellungen:

Dienste autom. aktualisieren

Ermöglicht es dem Fernsehgerät, neu zur Verfügung gestellte digitale Dienste zu ermitteln und zu speichern.

Service Austausch

Wählen Sie [Ein], um den Kanal automatisch zu wechseln, wenn ein Sender das gewünschte Programm auf einen anderen Kanal überträgt.

Programmlistenübertragung

Importieren oder Exportieren von gespeicherten Programmen mithilfe eines USB-Geräts.

Sat-Einstellung:

Hier können Sie automatisch nach Satellitenkanälen suchen.

Digitaler Satellitensuchlauf

Sucht nach verfügbaren Satellitendiensten.

Mit dieser Option können Sie das Fernsehgerät nach einem Umzug neu einstellen oder nach neu von den Sendeanstalten eingeführten Kanälen suchen.

Anmerkung

- Sie können sich für einen Installationstyp entscheiden und die Empfangsoptionen gemäß der unten genannten Einstellung einrichten:

Antennenkonfiguration

Ermöglicht Ihnen die Auswahl von Einzelkabelverteilung, feste Antenne oder DiSeqc.

Ihr Satelliten-Installationstyp kann Einzelkabelverteilung, feste Antenne oder DiSeqc sein.

Unicable-Installationen ermöglichen die Bereitstellung von Satelliten-Programmen für mehrere Receiver über ein einzelnes Koaxialkabel. Jedem Receiver oder Tuner wird ein Benutzer-„Band“ zugeordnet. DiSeqc-Installationen ermöglichen es, ggf. mehrere Satellitenschüsseln oder LNBs anzuschließen und mit der Fernbedienung des Fernsehgeräts zwischen ihnen auszuwählen.

Die feste Antenne ist in der Regel der einfachste Installationstyp für eine Satellitenschüssel und einen LNB.

Band

Die dem Fernsehgerät oder Tuner zugewiesene Nummer des Benutzerbandes.

Bandfrequenz

Die dem Fernsehgerät oder Tuner zugewiesene Frequenz des Benutzerbandes.

Sonstige (Allgemeiner Satellit)

Das Fernsehgerät sucht basierend auf einer Gruppe von allgemeinen Einstellungen nach Satellitendiensten.

DiSeqc-Steuerung

Einstellungen für die Steuerung zusätzlicher Satelliten-Geräte, wie z. B. Satelliten-Wahlschalter.

Suchlaufart

Ein vollständiger Scan sucht nach allen verfügbaren Satellitenfrequenzen.

Ein Netzwerk-Scan sucht basierend auf vordefinierten Netzwerkparametern.

Ein manueller Scan ermöglicht Ihnen die Einstellung der Scanfrequenz sowie anderer Transponder-Parameter.

Tipp

- Wenn nach diesem Netzwerk-Scan Dienste fehlen, führen Sie den vollständigen Scan durch.

Sat-Programmliste bearbeiten

Entfernt unerwünschte Satellitendienste vom Fernsehgerät und ändert die Reihenfolge der auf dem Fernsehgerät gespeicherten Satellitendienste.

Satellitendienste autom. aktualisieren

Ermöglicht es dem Fernsehgerät, neu zur Verfügung gestellte Satellitendienste zu ermitteln und zu speichern.

Dienste manuell aktualisieren (Favoriten und Timer bleiben erhalten)

Sucht manuell nach verfügbaren Service-Updates.

CA-Modul-Einstellung:

Dient zum Aufrufen eines kostenpflichtigen Fernsehdienstes, wenn Sie ein CAM (Zugangskontrollmodul) und eine zugehörige Karte erhalten haben.

CA-Modul-PIN:

Hier können Sie die 8-stellige PIN des CAM (Zugangskontrollmodul) eingeben, die dann im Fernsehgerät gespeichert wird.

Diensteliste löschen:

Löscht eine Dienstliste. Wählen Sie zum Löschen [Ja].

Interaktive Anwendungseinrichtung:

Der interaktive Anwendungsdienst bietet qualitativ hochwertige digitale Texte und Grafiken zusammen mit erweiterten Optionen. Der Dienst wird von den Sendern unterstützt.

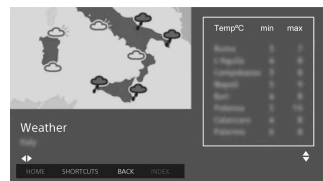

Interaktive Anwendung

Ermöglicht das Betrachten von Programmen mit interaktiven Diensten.

Auto-Start-Anwendung

Startet sendebezogene Anwendungen automatisch.

Anwendung für (Prog. [aktuelles Programm])

Aktiviert den interaktiven Anwendungsdienst für das aktuelle Programm.

Anmerkung

- Der interaktive Dienst ist nur verfügbar, wenn er vom Sender zur Verfügung gestellt wird.
- Die verfügbaren Funktionen und Bildschirminhalte sind je nach Sender unterschiedlich.

HbbTV Datenschutzeinstellungen:

Nicht verfolgen

Ermöglichen Sie dem Fernsehgerät im Hinblick auf seine Überwachung, mit dem Drittanbieter-Server Daten auszutauschen.

Anmerkung

- Die Überwachungsaktivität ist vom Drittanbieter-Server abhängig. Wenn der Server auf „nicht überwachen“ gesetzt ist, wird an dieser Funktion keine Änderung ausgeführt.

Cookies von Dritten blockieren

Cookies von Drittanbietern werden blockiert. Um die Blockierung der Cookies von Drittanbietern aufzuheben, wählen Sie [Aus].

Permanenter Speicher

Ermöglicht der HbbTV-Anwendung, Daten zu speichern. Um die gespeicherten Daten zu löschen, wählen Sie [Aus].

FM Radio Set-up (nur für Russland oder Ukraine)

Erlaubt das Abspeichern von bis zu 30 UKW-Radiokanälen, die in Ihrem Gebiet empfangen werden können.

Autom. Suchlauf: Ermöglicht das automatische Suchen und Speichern aller verfügbaren Kanäle.

FM Radio Presets: Ermöglicht das manuelle Suchen und Speichern der einzelnen Kanäle.

Anmerkung

- Um diese Funktion zu aktivieren, greifen Sie über Home (Menü) (Seite 18) auf den UKW-Radio-Modus zu und speichern Sie die gewünschten UKW-Radiokanäle wie oben beschrieben ab.

Kindersicherung

PIN-Code

Legt einen PIN-Code fest, um Kanäle, externe Eingänge, Internet-Dienste und alle auf die Senderabstimmung bezogenen Einstellungen zu sperren.

Verwenden Sie **0-9** auf der Fernbedienung, um einen vierstelligen PIN-Code einzugeben.

PIN-Code ändern

Wählen Sie dieses Element, um den PIN-Code zu ändern.

Einstufung Kindersicherung

Stellt eine Altersbeschränkung für das Fernsehen ein. Um ein Programm mit einer Einstufung oberhalb der festgelegten Einstufung zu sehen, müssen Sie den korrekten PIN-Code eingeben.

Schutz einrichten

Aktivieren oder deaktivieren Sie den Schutz für programmbezogene Vorgänge.

Digitale Programmsperre

Sperrt einen Digitalkanal, so dass dieser nicht mehr aufgerufen werden kann. Um einen blockierten Kanal aufzurufen, wählen Sie [Freigegeben].

Satelliten-Programmsperre

Sperrt einen Satellitenkanal, so dass dieser nicht mehr aufgerufen werden kann. Um ein gesperrtes Programm aufzurufen, wählen Sie [Freigegeben].

Anmerkung

- Um verschlüsselte Programme anzusehen, geben Sie den PIN-Code ein oder aber wählen Sie zum Entsperren [Programm gesperrt.] unter [Kindersicherung].

Sperre für externen Eingang

Sperrt einen externen Eingang, so dass dieser nicht mehr aufgerufen werden kann. Um einen externen Eingang aufzurufen, wählen Sie [Freigegeben].

Anmerkung

- Die Eingabe des korrekten PIN-Codes für den blockierten Kanal oder externen Eingang hebt die Funktion [Kindersicherung] vorübergehend auf. Um die [Kindersicherung]-Einstellungen wieder zu aktivieren, schalten Sie das Fernsehgerät aus und wieder ein.

Tipps

- Siehe Seite 41, falls Sie den PIN-Code verlieren.

Alterssperre f. aufgenommene Titel (nur für Großbritannien)

Sie können aufgenommene Inhalte blockieren, so dass eine Meldung angezeigt wird, die zur Eingabe eines Passworts auffordert, um auf den Inhalt zuzugreifen.

Internet-Sperre

Sperrt Internetinhalt, so dass dieser nicht mehr aufgerufen werden kann.

Um einen Internetinhalt aufzurufen, wählen Sie [Freigegeben].

Grundeinstellungen

Netzwerk

Netzwerkeinstellung: Legt die Einstellungen des Netzwerkstatus fest.

IPv6/IPv4-Priorität: Wechselt zwischen [IPv6] und [IPv4 (empfohlen)].

Anmerkung

- Um das Netzwerk mit [IPv6] zu verwenden, wählen Sie [IPv6] und dann [Einfach] in [Netzwerk-Verbindung einstellen].
- Wenn IPv6 aktiviert ist, kann kein HTTP-Proxy eingerichtet werden.
- Bei Auswahl von IPv6 können einige Internet-Browser-Webseiten, Anwendungen oder Inhalte nicht aufgerufen werden.

Integrierte Wi-Fi: Schaltet das integrierte WLAN [Ein] oder [Aus]. Stellen Sie es auf [Aus], wenn Sie das integrierte WLAN nicht verwenden. Wenn Sie von [Aus] zu [Ein] wechseln, nehmen Sie die Einstellungen unter [Netzwerkeinstellung] vor.

Wi-Fi Direct: Schaltet das Gerät ein/aus, um Ihr Fernsehgerät mit einem Wi-Fi Direct-Gerät zu verbinden, z. B. PC, Mobiltelefon oder Digitalkamera.

Wi-Fi Direct-Einstellungen: Nehmen Sie diese Einstellungen vor, um ein Wi-Fi Direct-Gerät mithilfe der Wi-Fi Direct-Funktion mit dem Fernsehgerät zu verbinden. Wenn Sie keine Verbindung herstellen können, drücken Sie die Taste **OPTIONS** und wählen Sie [Manuell].

Gerätename: Ändern Sie den Namen des Fernsehgeräts, der am verbundenen Gerät angezeigt wird.

Internetinhalt aktualisieren: Stellt eine Verbindung mit dem Internet her, um verfügbare Internetinhalt-Dienste zu empfangen.

Heimnetzwerk-Einstellungen:

Server-Anzeigeeinstellungen

Zeigt die Liste der verbundenen Server an. Sie können den Server wählen, der in der Geräteauswahl angezeigt werden soll.

Serverdiagnose

Diagnostiziert, ob das Fernsehgerät eine Verbindung zu den einzelnen Servern im Heimnetzwerk herstellen kann.

Remote-Start

Diese Funktion ermöglicht angeschlossenen Geräten im Heimnetzwerk, das Fernsehgerät einzuschalten.

Anmerkung

- Der Stromverbrauch im Bereitschaftsmodus erhöht sich, wenn [Ein] eingestellt ist.

Renderer

Renderer-Funktion

Ermöglicht dem Fernsehgerät, Mediendateien eines Geräts (z. B. einer Digitalkamera) wiederzugeben.

Renderer-Zugriffskontrolle

Ermöglicht den Zugriff von einem bestimmten Steuergerät.

Renderer-Einstellungen

Passt die Details der [Renderer-Einstellungen] an.

Datenschutzrichtlinie

Wählen Sie [Zustimmen] oder [Widersprechen] für die Bestätigung der Datenschutzrichtlinien. (Seite 15)

Bilderrahmen-Einstellungen

Anzeigemodus: Dient zur Auswahl des Anzeige-Modus. Siehe Seite 17.

Uhr-Anzeige: Dient zur Auswahl der Uhr-Anzeige.

Anmerkung

- Diese Option ist verfügbar, wenn [Anzeigemodus] auf [Bild und Uhr] oder [Uhr in Vollbildanzeige] eingestellt ist.

Audio-Anwendung: Stellt [FM Radio], [Musik] oder [Aus] als Audio-Anwendung ein.

Bildauswahl: Wählt ein Bild aus.

Musikauswahl: Wählt Musik aus.

Diashow-Einstellung: Hiermit wählen Sie aus, ob die Anzeige im Diashow-Modus oder als Einzelansicht-Foto erfolgt.

Musikwiedergabe-Einstellung: Hiermit wählen Sie aus, ob Sie alle Titel oder einen einzelnen Musiktitel hören wollen.

Dauer: Wählen Sie den Zeitraum, nach dem das Fernsehgerät automatisch in den Bereitschaftsmodus wechselt.

Erster Tag der Woche: Legt [Sonntag] oder [Montag] als ersten Tag der Woche im Kalender fest.

USB Autostart

Wenn ein USB-Gerät an den USB-Anschluss angeschlossen wird, wählen Sie [Ein], um automatisch das Miniaturbild des zuletzt wiedergegebenen Fotos/Musiktitels/Videos anzuzeigen.

Uhr/Timer

Dient zum Einstellen von Timer und Uhr.

Abschalttimer: Stellt den Zeitraum in Minuten ein, über den das Fernsehgerät eingeschaltet bleiben soll, bevor es sich automatisch ausschaltet.

Einschalttimer: Schaltet das Fernsehgerät zu einem von Ihnen festgelegten Zeitpunkt aus dem Bereitschaftsmodus heraus ein und wählt dabei einen von Ihnen gewählten Kanal oder Eingang. Achten Sie vor dem Einstellen dieser Funktion darauf, dass Sie die richtige Uhrzeit am Fernseher eingestellt haben.

Uhr einstellen: Stellt die aktuelle Uhrzeit und das Datum ein.

Autom./Manuell

Wählen Sie [Manuell], um die aktuelle Uhrzeit manuell einzustellen.

Automatische Zeitzone

Stellt ein, ob Ihre Zeitzone automatisch ausgewählt werden soll oder nicht.

Ein: Schaltet dem Kalender gemäß automatisch zwischen Sommer- und Winterzeit um.

Aus: Die Zeit wird entsprechend dem unter [Zeitzone] eingestellten Zeitunterschied angezeigt.

Automatische Sommerzeit

Stellt ein, ob automatisch zwischen Sommer- und Winterzeit umgeschaltet werden soll.

Datum

Stellt das aktuelle Datum ein.

Zeit

Stellt die aktuelle Zeit ein.

Zeitzone

Hiermit können Sie manuell die Zeitzone auswählen, falls sie von der Standardzeitzoneneinstellung Ihres Landes/Ihrer Region abweicht.

Aufnahme-Einstellungen (Funktion nicht verfügbar in Italien)

Zum Registrieren und Entregistrieren einer Festplatte für die Aufnahmefunktion.

Neuinitialisierung

Startet den Ersteinrichtungsvorgang. Mit dieser Option können Sie das Fernsehgerät nach einem Umzug neu einstellen oder nach neu von den Sendeanstalten eingeführten Kanälen suchen.

Sprache/Language

Wählen Sie die Sprache aus, in der die Menüs angezeigt werden.

Initialisierungslogo

Wählen Sie [Ein], um das Logo anzuzeigen, wenn das Fernsehgerät eingeschaltet wird. Wählen Sie [Aus], um die Einstellung zu deaktivieren.

LED-Anzeige

Wählen Sie [Ein], damit die LED-Anzeige leuchtet. Wählen Sie [Aus], um die Einstellung zu deaktivieren.

AV-Einrichtung

AV-Einstellungen: Weist jedem externen Geräteingang einen Namen zu.

Aktivieren: Wählen Sie [Autom.], damit der Name nur dann angezeigt wird, wenn das entsprechende Gerät angeschlossen ist, oder [Immer], damit der Name unabhängig vom Verbindungsstatus angezeigt wird.

Farbsystem: Dient zum Auswählen des Farbsystems gemäß dem FBAS-Videosignal der Eingangsquelle.

Lautsprecher: Wählen Sie die Tonausgänge der TV-Lautsprecher oder von externen Audio-Geräten.

Kopfhörer/Audioausgabe: Stellt den Tonausgang auf Kopfhörer, externe Audiosysteme oder Aktivsubwoofer ein, die mit dem Fernsehgerät verbunden sind. Trennen Sie den Kopfhörer vom Fernsehgerät, wenn Sie [Audio-Ausgang] oder [Subwoofer] auswählen.

Kopfhörer Lautspr.-Verkn.: Schaltet die internen Lautsprecher des Fernsehgeräts ein/aus, wenn ein Kopfhörer mit dem Fernsehgerät verbunden wird.

Lautstärke Kopfhörer: Stellt die Lautstärke des Kopfhörers ein.

Anmerkung

- Diese Option ist nicht verfügbar, wenn [Kopfhörer/Audioausgabe] auf [Audio-Ausgang] oder [Subwoofer] eingestellt ist.

Audio-Ausgang:

Variabel: Wenn Sie ein externes Audiosystem verwenden, kann die Audiolautstärke mithilfe der Fernbedienung des Fernsehgeräts gesteuert werden.

Fest: Der Audioausgang des Fernsehgeräts ist unveränderbar. Verwenden Sie die Lautstärkeregelung Ihres Audio-Receivers, um die Lautstärke (und andere Audioeinstellungen) über Ihr Audiosystem einzustellen.

Tipp

- Diese Option ist nur verfügbar, wenn [Kopfhörer/Audioausgabe] auf Audio-Ausgang eingestellt ist.

Digitaler Audio-Ausgang: Stellt das Audiosignal ein, das ausgegeben wird, wenn eine Verbindung mit einem Digitalaudioausgangskabel (optisch) oder einem HDMI-Kabel hergestellt wird. Stellen Sie dieses Element auf [Autom.], wenn Sie mit Dolby Digital oder DTS kompatible Geräte anschließen. Stellen Sie dieses Element auf [PCM], wenn Sie mit Dolby Digital oder DTS nicht kompatible Geräte anschließen.

Position des Fernsehgeräts: Optimiert die Lautsprechereinstellungen bei Einstellung als [Tischständer] oder [Wandmontage] entsprechend der Position des Fernsehers.

BRAVIA Sync – Einstellungen

Erlaubt dem Fernsehgerät, mit Geräten zu kommunizieren, die mit der BRAVIA Sync – Steuerung-Funktion kompatibel sind und an die HDMI-Anschlüsse des Fernsehgeräts angeschlossen sind. Beachten Sie, dass auch am angeschlossenen Gerät Kommunikationseinstellungen vorgenommen werden müssen.

BRAVIA Sync – Steuerung: Stellt ein, ob der Betrieb des Fernsehgeräts und des mit BRAVIA Sync – Steuerung kompatiblen Geräts verknüpft werden soll oder nicht. Bei Einstellung auf [Ein] sind die folgenden Funktionen verfügbar. Wenn das Sony-Gerät, das mit BRAVIA Sync – Steuerung kompatibel ist, angeschlossen wird, wird diese Einstellung automatisch auf das angeschlossene Gerät angewandt.

Autom. Geräteabschaltung: Wird diese Option auf [Ein] eingestellt, wird das angeschlossene Gerät, das mit BRAVIA Sync – Steuerung kompatibel ist, ausgeschaltet, wenn das Fernsehgerät in den Bereitschaftsmodus eintritt.

Autom. Einschaltung TV: Wird diese Option auf [Ein] eingestellt, schaltet sich das Fernsehgerät ein, wenn das angeschlossene Gerät, das mit BRAVIA Sync – Steuerung kompatibel ist, eingeschaltet wird.

BRAVIA Sync – Geräteliste: Zeigt eine Liste angeschlossener Geräte an, die mit BRAVIA Sync – Steuerung kompatibel sind. Wählen Sie [Aktivieren] zur Aktualisierung der [BRAVIA Sync – Geräteliste].

Gerätesteuerungstasten: Wählen Sie die Tastenfunktionen der Fernbedienung des Fernsehgeräts, um das angeschlossene Gerät zu bedienen.

Keine

Deaktiviert die Steuerung über die Fernbedienung des Fernsehgeräts.

Normal

Für grundlegende Bedienungen wie etwa Navigationstasten (aufwärts, abwärts, links, rechts usw.).

Einstelltasten

Für grundlegende Bedienungen und die Betätigung kanalbezogener Tasten, wie z. B. **PROG +/-** oder **(0-9)** usw. Dies ist nützlich, wenn Sie einen Tuner oder eine Set-Top-Box usw. mit der Fernbedienung steuern.

Menütasten

Für grundlegende Bedienungen und die Betätigung der Tasten **HOME/OPTIONS**.

Dies ist nützlich, wenn Sie die Menüs eines BD-Players usw. mit der Fernbedienung auswählen.

Einstell- und Menütasten

Für grundlegende Bedienungen und die Betätigung kanalbezogener Tasten sowie der Taste **HOME/OPTIONS**.

Anmerkung

- Einige Geräte mit [BRAVIA Sync – Steuerung] unterstützen die Funktion [Gerätesteuerungstasten] nicht.

Kundenservice & Hilfe

Liefert Informationen zu Modell, Software und sonstige Angaben zu Ihrem Fernsehgerät. Zu Einzelheiten siehe Seite 31.



Normwerte

Setzt die derzeitigen Ökologie-Einstellungen auf die Normwerte zurück.

Energie sparen

Reduziert die Leistungsaufnahme des Fernsehgeräts durch Anpassen des Hintergrundlichts.

Bei Auswahl von [Bild aus] wird das Bild ausgeschaltet. Der Ton bleibt unverändert.

TV-Standby nach Nichtbenutzung

Schaltet das Fernsehgerät aus, wenn es über eine festgelegte Zeitspanne hinweg nicht bedient wurde.

Kundenservice & Hilfe

Modellbezeichnung

Zeigt die Modellbezeichnung Ihres Fernsehgeräts an.

Software-Version

Zeigt die aktuelle Software-Version Ihres Fernsehgeräts an.

Digital

Wählen Sie [Systeminfo], um die Digitalkanalinformationen Ihres Fernsehgeräts anzuzeigen.

Externe Eingänge

Wählen Sie [AV-Einstellungen aufrufen] zum Aufrufen oder Verwalten des Fernsehgerät-Eingangs.

Bildkontrolle

Testbild anzeigen: Ermöglicht die Prüfung des Bildzustands am Bildschirm.

Software-Aktualisierung

Aktualisiert den Fernseher per USB-Speicher oder über das Netzwerk.

Anmerkung

- Die Software-Aktualisierung per Internet kann je nach Region/Land/Fernsehgerät-Modell variieren.
- Um die Software zu aktualisieren, besuchen Sie die Sony-Supportwebsite.

Automatischer Software-Download

Wählen Sie [Ein], damit Software automatisch heruntergeladen wird. Wählen Sie [Aus], um die Einstellung zu deaktivieren.

Werkseinstellungen

Setzt alle Einstellungen auf die Werkseinstellungen zurück. Nach Abschluss des Vorgangs wird der Ersteinrichtungsbildschirm angezeigt.

Anmerkung

- Während dieses Vorgangs (der etwa 30 Sekunden dauert) darf das Fernsehgerät nicht ausgeschaltet werden und es dürfen keine Tasten gedrückt werden.

Persönliche Informationen initialisieren

Sie können Ihre im Fernsehgerät gespeicherten persönlichen Daten löschen.

Produkt-Support

Ruft die Produktinformationen Ihres Fernsehgeräts auf.

Bilder von angeschlossenen Geräten anschauen

Verbindungsdiagramm

Sie können eine breite Palette optionaler Geräte an Ihr Fernsehgerät anschließen.

Anmerkung

- Je nach Modell des Fernsehgeräts kann der Anschluss eines großen USB-Geräts andere angeschlossene Geräte daneben stören.
- Wenn Sie ein großes USB-Gerät anschließen, schließen Sie es nur an die Buchse USB 1 an.

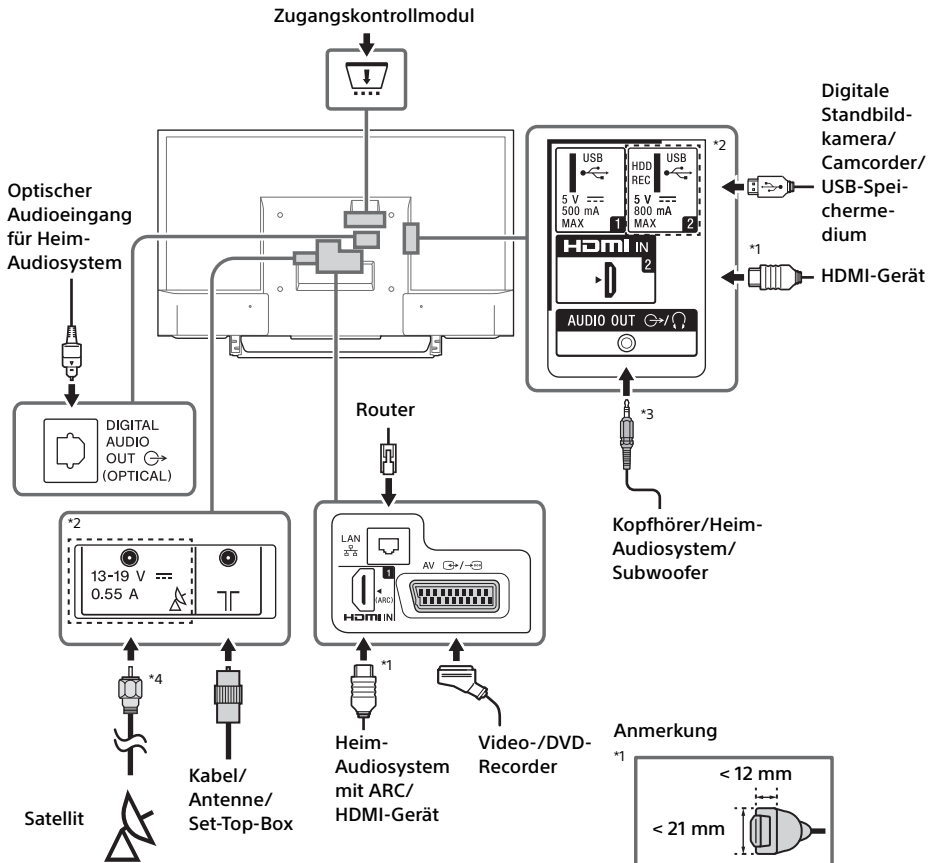

DE

Anmerkung

- ¹ < 12 mm
< 21 mm
- ² Anschlüsse, Bezeichnungen und Funktionen können je nach Land, Region und Modell des Fernsehgeräts variieren.
- ³ Unterstützt nur 3-polige Stereo-Miniklinke.
- ⁴ < 14 mm

Bildqualität

- AV-Composite-Kabel
- Antennenkabel
- Component-Kabel
- HDMI-Kabel

SD







Videos in Standard-Definition haben Bildsignale mit einer vertikalen Auflösung von 480 (NTSC) oder 576 (PAL/SECAM) Zeilen.

HD



Videos in High-Definition (HD) haben Bildsignale mit einer vertikalen Auflösung von 720 oder 1.080 Zeilen.

Verwendung von Audio- und Videogeräten

- 1 Schalten Sie das angeschlossene Gerät ein.
- 2 Drücken Sie , um die Eingangsquelle anzuzeigen.
- 3 Drücken Sie / und dann , um die gewünschte Eingangsquelle auszuwählen.
Das hervorgehobene Element wird ausgewählt, wenn 5 Sekunden lang keine Bedienung ausgeführt wird.

Anmerkung

- Wenn Sie ein digitales Audiosystem, das nicht mit Audiorückkanal- (ARC)-Technologie kompatibel ist, mit einem HDMI-Kabel anschließen, müssen Sie ein optisches Audiokabel an DIGITAL AUDIO OUT (OPTICAL)* anschließen, um Digitalton auszugeben.
- Verwenden Sie beim Anschließen mit einem HDMI-Kabel auf jeden Fall ein HighSpeed HDMI-Kabel mit dem Kabeltypenlogo (empfohlenes Sony-Kabel).
- Schließen Sie beim Anschließen von Monogeräten das Audiokabel an die Buchse L (Mono) an.

* Nur in bestimmten Regionen/Ländern bzw. für bestimmte Fernsehmodelle.





Verwendung von BRAVIA Sync-Geräten

Wenn Sie das Fernsehgerät an BRAVIA Sync-fähige Geräte anschließen, können Sie beide zusammen steuern.

Führen Sie die notwendigen Einstellungen unbedingt im Voraus aus. Die Stueureinstellungen für BRAVIA Sync – Steuerung müssen sowohl am Fernsehgerät als auch am angeschlossenen Gerät vorgenommen werden. Siehe [BRAVIA Sync – Einstellungen] (Seite 30) zu den Einstellungen für das Fernsehgerät. Informationen zu den Einstellungen am angeschlossenen Gerät finden Sie in der Bedienungsanleitung des angeschlossenen Geräts.

Verwendung von Bildschirmspiegelung

Durch Bildschirmspiegelung wird der Bildschirm eines kompatiblen Geräts (z. B. eines Smartphones) durch Miracast-Technologie auf Ihrem großen Fernschbildschirm angezeigt. Für die Nutzung dieser Funktion ist kein Drahtlosrouter (oder Zugangspunkt) erforderlich.

- 1 Drücken Sie die Taste / und wählen Sie dann mithilfe der Tasten / [Bildschirm spiegeln].
- 2 Betätigen Sie das bildschirmspiegelungsfähige Gerät, um es mit dem Fernsehgerät zu verbinden. Nach dem Verbinden wird das Bild des Gerätes auf dem Fernsehgerät angezeigt.

Auflisten der angeschlossenen Geräte/ Entregistrieren von Geräten

Wenn der Wartebildschirm für die Bildschirmspiegelung angezeigt wird, drücken Sie **OPTIONS** und wählen Sie dann [Geräteliste anzeigen/Löschen].

Um ein Gerät zu entregistrieren, wählen Sie das zu löschende Gerät aus der Liste auf und drücken Sie . Wählen Sie dann auf der Bestätigungsanzeige [Ja].

Anzeige einer Registrierungsmeldung beim Versuch, ein Gerät mit dem Fernsehgerät zu verbinden

Das Aktivieren dieser Funktion kann vermeiden, dass sich ein Gerät unbeabsichtigt verbindet. Wenn der Bereitschaftsbildschirm für die Bildschirmspiegelung angezeigt wird, drücken Sie **OPTIONS** und wählen Sie dann [Registrierungsmeldung] → [Ein]. Beachten Sie, dass Sie nach einmaliger Ablehnung einer Registrierungsanfrage von einem Gerät keine Verbindung mehr mit dem Gerät herstellen können, solange Sie es nicht aus der Geräteliste entfernen.

Die Bandeneinstellung ändern (für Experten)

Wenn der Bereitschaftsbildschirm für die Bildschirm Spiegelung angezeigt wird, drücken Sie **OPTIONS** und wählen Sie dann [Bandeneinstellung].

Anmerkung

- Die verbundenen Geräte müssen folgende Voraussetzungen erfüllen:
 - Bildschirm Spiegelungsfähige Geräte:
 - 2,4-GHz-Verbindung (5 GHz wird nicht unterstützt).
- Informationen zum unterstützten Funkfrequenzband Ihres Geräts finden Sie in der Anleitung des Geräts.

Montieren des Fernsehgeräts an der Wand

Die Bedienungsanleitung des Fernsehgeräts zeigt nur die Schritte zur Vorbereitung der Montage des Fernsehgeräts vor der Montage an der Wand.

An die Kunden:

Aus Gründen des Produktschutzes und aus Sicherheitsgründen empfiehlt Sony dringend, die Montage des Fernsehgeräts von Sony-Händlern oder lizenzierten Fachleuten durchführen zu lassen. Versuchen Sie nicht, es selbst zu montieren.

An Sony-Händler und -Fachleute:

Widmen Sie während der Montage, der regelmäßigen Wartung und der Überprüfung dieses Produkts Ihre volle Aufmerksamkeit der Sicherheit.

Für die Montage dieses Produkts ist ausreichendes Fachwissen erforderlich, insbesondere um die Stärke der Wand zu bestimmen, die dem Gewicht des Fernsehgeräts standhalten kann. Achten Sie darauf, dass Sie die Befestigung des Produkts an der Wand Sony-Händlern oder lizenzierten Fachleuten überlassen, und achten Sie während der Montage ausreichend auf die Sicherheit. Sony haftet nicht für Schäden oder Verletzungen durch eine fehlerhafte Handhabung oder unsachgemäße Montage.

DE

Verwenden Sie die Wandhalterung SU-WL450 (nicht mitgeliefert), um das Fernsehgerät an der Wand zu montieren.

Wenn Sie die Wandhalterung montieren, beachten Sie auch die Bedienungsanleitung und die Installationsanleitung im Lieferumfang der Wandhalterung.



Anleitungen zur Montage der Wandhalterung für Ihr TV-Modell finden Sie auf der folgenden Website:
www.sony.eu/tv/wall-mount-bracket-manual

Störungsbehebung

Wenn die LED-Anzeige rot blinkt, zählen Sie, wie oft sie blinkt (die Intervallzeit beträgt drei Sekunden).



Wenn die LED-Anzeige rot blinkt, setzen Sie das Fernsehgerät zurück, indem Sie das Netzkabel zwei Minuten lang vom Fernsehgerät trennen und das Fernsehgerät dann wieder einschalten. Wenn das Problem bestehen bleibt, wenden Sie sich an Ihren Händler oder den Sony-Kundendienst und geben Sie an, wie oft die LED-Anzeige rot blinkt (die Intervallzeit beträgt drei Sekunden). Drücken Sie  am Fernsehgerät, um es auszuschalten, trennen Sie das Netzkabel und informieren Sie Ihren Händler oder den Sony-Kundendienst.

Wenn die LED-Anzeige nicht blinkt, prüfen Sie die folgenden Elemente.

Wenn das Problem bestehen bleibt, lassen Sie Ihr Fernsehgerät von einem qualifizierten Techniker warten.

Bild

Kein Bild (Bildschirm ist dunkel) und kein Ton

- Prüfen Sie die Antennen- oder Kabelverbindung.
- Verbinden Sie das Fernsehgerät mit der Netzsteckdose und drücken Sie  am Fernsehgerät oder  an der Fernbedienung.

Von dem Gerät, das an die Videoeingangsbuchse angeschlossen ist, erscheinen kein Bild und keine Menüinformationen auf dem Bildschirm

- Drücken Sie , um die Liste verbundener Geräte aufzurufen, und wählen Sie den gewünschten Eingang.
- Prüfen Sie die Verbindung zwischen dem optionalen Gerät und dem Fernsehgerät.

Doppelbilder oder Ghosting

- Prüfen Sie die Antennen-/Kabelverbindung, die Position oder die Ausrichtung.

Auf dem Bildschirm sind nur Schnee und Rauschen zu sehen

- Prüfen Sie, ob die Antenne beschädigt oder verbogen ist.
- Prüfen Sie, ob die Antenne das Ende ihrer Lebensdauer erreicht hat (drei bis fünf Jahre im normalen Gebrauch, ein bis zwei Jahre am Meer).

Verzerrtes Bild (punktierte Linien oder Streifen)

- Halten Sie das Fernsehgerät von elektrischen Rauschquellen wie etwa Fahrzeugen, Motorrädern, Haartrocknern oder optionalen Geräten fern.
- Lassen Sie beim Installieren von optionalen Geräten etwas Abstand zwischen dem optionalen Gerät und dem Fernsehgerät.
- Prüfen Sie die Antennen- oder Kabelverbindung.
- Halten Sie das Antennenkabel von anderen Anschlusskabel fern.

Bild- oder Tonrauschen beim Anschauen eines Fernsehenders

- Stellen Sie [AFT] (Automatic Fine Tuning, automatische Feinabstimmung) ein, um einen besseren Empfang zu erhalten. Diese Funktion ist nur für analoge Fernsehkanäle gedacht.

Kleine schwarze Punkte und/oder helle Punkte erscheinen auf dem Bildschirm

- Das Bild eines Anzeigegegeräts setzt sich aus Pixeln zusammen. Kleine schwarze Punkte und/oder helle Punkte (Pixel) auf dem Bildschirm stellen keine Störung dar.

Verzerrte Bildkonturen

- Ändern Sie die gegenwärtige Einstellung von [Film Modus] auf andere Einstellungen (Seite 21).

Die Programme werden nicht in Farbe dargestellt

- Wählen Sie [Normwerte] (Seite 21).

Auf dem Bildschirm erscheint kein Bild vom angeschlossenen Gerät

- Schalten Sie das angeschlossene Gerät ein.
- Prüfen Sie die Kabelverbindung.
- Drücken Sie , um die Liste verbundener Geräte aufzurufen, und wählen Sie den gewünschten Eingang.
- Setzen Sie die Speicherkarte oder andere Speichervorrichtung richtig in die digitale Standbildkamera ein.
- Verwenden Sie eine Speicherkarte für eine digitale Standbildkamera oder eine andere Speichervorrichtung, die gemäß den Angaben in der Anleitung formatiert wurde, die mit der digitalen Standbildkamera mitgeliefert wurde.

- Der Betrieb kann nicht für alle USB-Geräte garantiert werden. Außerdem ist die Betriebsweise je nach den Funktionen des USB-Geräts und des wiedergegebenen Videos unterschiedlich.

Die Auswahl des angeschlossenen Geräts im Menü oder das Umschalten des Eingangs ist nicht möglich

- Prüfen Sie die Kabelverbindung.

Ton

Kein Ton, aber ein gutes Bild

- Drücken Sie \triangleleft +/- oder M (Stumm).
- Prüfen Sie, ob [Lautsprecher] unter [AV-Einrichtung] auf [TV-Lautsprecher] eingestellt ist (Seite 29).
- Prüfen Sie, ob der Kopfhörerstecker richtig in das Fernsehgerät eingesteckt ist.

Kein Ton oder mit Rauschen durchsetzter Ton

- Prüfen Sie, ob die richtige Fernsehnorm-Einstellung vorliegt (Seite 22).

Kanäle

Der gewünschte Kanal lässt sich nicht auswählen

- Schalten Sie zwischen digitalem und analogem Modus um und wählen Sie den gewünschten digitalen/analogen Kanal.

Einige Kanäle sind leer

- Der Kanal ist für einen verschlüsselten/ zahlungspflichtigen Dienst vorgesehen. Abonnieren Sie einen zahlungspflichtigen TV-Dienst.
- Der Kanal wird nur für Daten genutzt (kein Bild oder Ton).
- Wenden Sie sich an die Sendeanstalt, um Einzelheiten zur Übertragung zu erfahren.

Digitalkanäle werden nicht angezeigt

- Wenden Sie sich an einen Installateur vor Ort, um herauszufinden, ob in Ihrer Region digitale Übertragungen angeboten werden.
- Verwenden Sie eine Antenne mit höherer Verstärkung.

So ändern Sie den Empfangsbereich (verfügbar je nach Region/Land)

- Drücken Sie die Taste **HOME** und wählen Sie dann
→ [Kanaleinstellung] → [Digitale Einstellungen]
→ [Digitaler Suchlauf] → [Automatischer Suchlaufbereich].
[Normal]
Sucht nach verfügbaren Kanälen innerhalb Ihrer Region/Ihres Landes.
[Voll]
Sucht nach verfügbaren Kanälen unabhängig von Region/Land.

Anmerkung

- [Dienste autom. aktualisieren] ist je nach Region/Land verfügbar.

Tipp

- Sie können [Auto. Digital-Suchlauf] ausführen, wenn Sie umgezogen sind, den Anbieter wechseln oder nach neu eingeführten Kanälen suchen wollen.
- Es wird empfohlen, dass Sie [Digitale Einstellungen] → [Technische Einstellungen] → [Dienste autom. aktualisieren] auf [Ein] setzen, damit neue digitale Dienste automatisch hinzugefügt werden können, sobald sie verfügbar sind. Wenn die Option auf [Aus] gesetzt ist, werden Sie durch eine Bildschirrmeldung über neue digitale Dienste benachrichtigt, die aber nicht automatisch hinzugefügt werden. Die Verfügbarkeit dieser Funktion hängt von Ihrer Region bzw. Ihrem Land ab. Wenn sie nicht verfügbar ist, führen Sie die Funktion [Auto. Digital-Suchlauf] aus, um neue Dienste hinzuzufügen.

DE

Netzwerk

* VOD-Dienst kann während der Aufnahme nicht verwendet werden.

Welche Geräte können angeschlossen werden, um die Funktion „Bildschirm spiegeln“ zu nutzen?

- Mit der Bildschirmspiegelung kompatible Geräte von Sony (Xperia) können angeschlossen werden.

Bild oder Ton fällt manchmal aus

- Funkwellen ausstrahlende Geräte, wie z. B. andere WLAN-Geräte oder Mikrowellenherde, können die Funktion „Bildschirm spiegeln“ über WLAN stören. Halten Sie das Fernsehgerät oder die mit der Bildschirmspiegelung kompatiblen Sony-Geräte (Xperia) von solchen Geräten fern oder schalten Sie sie nach Möglichkeit aus.
- Die Datenübertragungsgeschwindigkeit kann je nach Entfernung oder Hindernissen zwischen den Geräten, Gerätekonfiguration, Funkwellenzustand, Leitungsüberlastung oder verwendetem Gerät schwanken. Die Kommunikation kann je nach Funkwellenzustand gestört sein.

Bestimmte zahlungspflichtige Inhalte können nicht wiedergegeben werden

- Das Quellgerät muss mit dem HDCP (High-bandwidth Digital Content Protection) 2.0/2.1-System kompatibel zu sein. Bestimmte zahlungspflichtige Inhalte dürfen nicht über ein inkompatibles Quellgerät angezeigt werden.

Apps können nicht aufgerufen werden

- Überprüfen Sie, ob das LAN-Kabel bzw. das Netzkabel des Routers/Modems* richtig angeschlossen wurde.
- * Ihr Router/Modem muss im Voraus für eine Verbindung mit dem Internet konfiguriert worden sein. Kontaktieren Sie Ihren Internetdiensteanbieter bezüglich Router/Modem-Einstellungen.
- Versuchen Sie die Apps später zu verwenden. Der Server des App-Inhalteanbieters ist evtl. außer Betrieb.

Manchmal ist die Videostream-Qualität über WLAN schlecht

- Die Verbindungsqualität über das drahtlose Netzwerk hängt von der Entfernung oder eventuellen Hindernissen (z. B. Wänden) zwischen dem Fernsehgerät und dem WLAN-Router (Zugangspunkt), Umgebungsstörungen und der Qualität des WLAN-Routers (Zugangspunkts) ab.

Die WLAN-Verbindung schlägt fehl oder die Funkempfangsbedingungen sind schlecht

- Überprüfen Sie den Installationsort von Fernsehgerät und WLAN-Router (Zugangspunkt). Die Signalbedingungen können aus folgenden Gründen beeinträchtigt werden.
 - Andere drahtlose Geräte, Mikrowellen, Leuchtstoffröhren usw. sind in der Nähe aufgestellt.
 - Es befinden sich Böden oder Wände zwischen WLAN-Router (Zugangspunkt) und Fernsehgerät.
- Wenn das Problem auch nach Überprüfung der oben genannten Punkte auftritt, versuchen Sie es mit einer verkabelten LAN-Verbindung.

Schlechtes Bild des Internetvideos

- Die Qualität hängt von dem vom Internetinhalteanbieter bereitgestellten Originalvideo und Ihrer Verbindungsbandbreite ab.

Bestimmte Internetinhalte weisen Detailverluste auf, vor allem bei schnellen Bewegungen oder in dunklen Szenen

- Videoqualität und Bildgröße hängen von Breitbandgeschwindigkeit und Bereitstellung durch den Inhalteanbieter ab.

Gute Bildqualität, aber kein Ton bei Internetinhalten

- Die Qualität hängt von dem vom Internetinhalteanbieter bereitgestellten Originalinhalt und Ihrer Verbindungsbandbreite ab.
- In Abhängigkeit vom Anbieter enthalten nicht alle Videos Tonsignale.

Ihr Fernsehgerät kann nicht mit dem Server verbunden werden

- Überprüfen Sie das LAN-Kabel oder die Verbindung zwischen Ihrem Server und Ihrem Fernsehgerät.
- Prüfen Sie, ob Ihr Netzwerk ordnungsgemäß auf Ihrem Fernsehgerät konfiguriert ist.

Es erscheint eine Meldung, die besagt, dass das Fernsehgerät keine Verbindung mit Ihrem Netzwerk herstellen kann

- Überprüfen Sie die aktuellen Netzwerkeinstellungen. Drücken Sie **HOME**, und wählen Sie [Einstellungen] → [Systemeinstellungen] → [Grundeinstellungen] → [Netzwerk] → [Netzwerkeinstellung] → [Netzwerk-Einstellung und Status ansehen]. Wenn alle Ihre Netzwerkeinstellungen „-“ lauten, besteht möglicherweise keine ordnungsgemäße Verbindung zu Ihrem Server. Überprüfen Sie Ihre Netzwerkverbindungen und/oder lesen Sie die Anleitung des Servers, um Verbindungsinformationen zu erhalten.
- Konfigurieren Sie Ihre Netzwerkeinstellungen neu.
- Wenn das LAN-Kabel mit einem aktiven Server verbunden ist und das Fernsehgerät eine IP-Adresse erhalten hat, prüfen Sie die Anschlüsse und Konfigurationen Ihres DLNA Certified™-Medienservers.

Anmerkung

- Ihre IP-Adresskonfiguration kann durch Auswahl der Option [Netzwerk-Einstellung und Status ansehen] angezeigt werden.

Auf den DLNA Certified™ Medienserver kann nicht zugegriffen werden, obwohl er im Home-Menü unter [Medien] angezeigt wird

- Prüfen Sie Ihr LAN-Kabel/die LAN-Verbindung oder Ihre Serververbindungen. Das Fernsehgerät hat gegebenenfalls die Verbindung zum Server verloren.
- Führen Sie [Serverdiagnose] aus, um zu prüfen, ob Ihr Medienserver ordnungsgemäß mit dem Fernsehgerät kommuniziert. Drücken Sie **HOME**, und wählen Sie [Einstellungen] → [Systemeinstellungen] → [Grundeinstellungen] → [Netzwerk] → [Heimnetzwerk-Einstellungen] → [Serverdiagnose].

Bei Verwendung der Renderer-Funktion können keine Musikdateien wiedergegeben werden

- Einige Anwendungen zeigen eine auf dem PC vorinstallierte Fotodatei während der Musikwiedergabe bei gleichzeitiger Verwendung der Renderer-Funktion an. Abhängig von der vorinstallierten Fotodatei ist die Musikwiedergabe evtl. nicht möglich, kann aber durch eine Änderung der Fotodatei möglich werden.

Sie konnten keine Verbindung mit dem Internet herstellen

- Überprüfen Sie, ob das LAN-Kabel bzw. das Netzkabel des Routers/Modems* richtig angeschlossen wurde.
- * Ihr Router/Modem muss im Voraus für eine Verbindung mit dem Internet konfiguriert worden sein. Kontaktieren Sie Ihren Internetdiensteanbieter bezüglich Router/Modem-Einstellungen.

Sie haben keine YouTube-ID

- Wenn Sie keine YouTube-ID und kein Passwort haben, registrieren Sie diese mithilfe der unten stehenden Adresse.
<http://www.google.com/device>
(Sie können YouTube-ID und Passwort auch über Ihren PC registrieren.)
Nach der Registrierung Ihrer ID können Sie sie sofort verwenden.

Allgemeines

Das Fernsehgerät schaltet sich automatisch aus (das Fernsehgerät tritt in den Bereitschaftsmodus ein)

- Prüfen Sie, ob der [Abschalttimer] aktiviert ist (Seite 28).
- Prüfen Sie, ob die [Dauer] mit [Einschalttimer] (Seite 28) oder [Bilderrahmen-Einstellungen] (Seite 28).
- Prüfen Sie, ob der [TV-Standby nach Nichtbenutzung] aktiviert ist (Seite 31).

Einige Eingangsquellen lassen sich nicht auswählen

- Wählen Sie [AV-Einstellungen] und wählen Sie [Immer] der Eingangsquelle (Seite 29).

Die Fernbedienung funktioniert nicht

- Ersetzen Sie die Batterien.

Auf der [BRAVIA Sync – Geräteliste] erscheinen keine HDMI-Geräte

- Prüfen Sie, ob Ihr Gerät mit BRAVIA Sync – Steuerung kompatibel ist.

Die Auswahl von [Aus] unter [BRAVIA Sync – Steuerung] ist nicht möglich

- Wenn Sie ein Audiosystem angeschlossen haben, das mit BRAVIA Sync – Steuerung kompatibel, können Sie in diesem Menü nicht [Aus] auswählen. Um den Audioausgang an den TV-Lautsprecher zu ändern, wählen Sie [TV-Lautsprecher] im Menü [Lautsprecher] (Seite 29).

Das Passwort für [Kindersicherung] wurde vergessen

- Geben Sie 9999 als PIN-Code ein.
- Aktualisieren Sie den PIN-Code durch Drücken von **HOME** und Auswählen von [Einstellungen] → [Systemeinstellungen] → [Kindersicherung] → [PIN-Code ändern].

Der Geschäftsanzeigemodus oder das Feature-Werbologo erscheint auf dem Bildschirm

- Drücken Sie auf der Fernbedienung  **RETURN**; drücken Sie dann **HOME** und wählen Sie [Einstellungen] → [Systemeinstellungen] → [Grundeinstellungen] → [Neuinitialisierung]. Wählen Sie unter [Betriebsart] unbedingt [Wohnung] aus.

Technische Daten

System

Bildschirmsystem

LCD (Flüssigkristallbildschirm), LED-Hintergrundlicht

Fernsehnorm

Abhängig von Landes-/Gebietsauswahl/
Fernsehgerätemodell
Analog: B/G, D/K, L, I
Digital: DVB-T/DVB-C
DVB-T2*¹
Satellite*¹: DVB-S/DVB-S2

Farb-/Videosystem

Analog: PAL, SECAM, NTSC3.58 (nur video),
NTSC4.43 (nur video)
Digital: MPEG-2 MP@ML/HL, H.264/MPEG-4 AVC
HP@L4.0, MP@L4.0, H.265/HEVC MP@L4.1
(Full HD 60 Bilder/s)

Kanalbereich

Abhängig von Landes-/Gebietsauswahl/
Fernsehgerätemodell
Analog: UHF/VHF/Kabel
Digital: UHF/VHF/Kabel
Satellite*¹: IF Frequenz 950-2.150 MHz

Tonausgänge (nur für Spannungsversorgung von 19,5 V)

KDL-49WD75x / 43WD75x: 10 W + 10 W
KDL-32WD75x: 5 W + 5 W

Wireless-Technologie

Protokoll IEEE802.11b/g/n

Eingangs-/Ausgangsbuchsen

Antenne/Kabel

75 Ohm, externer Anschluss für VHF/UHF

Satellitenantenne*¹

Buchsenanschluss des F-Typs, 75 Ohm. DiSEqC
1.0, LNB 13 V/18 V & 22 kHz Ton,
Einzelkabelverteilung EN50494.

/ AV

21-poliger Scart-Anschluss (CENELEC-Standard)
mit Audio-/Videoeingang, RGB-Eingang und
Audio-/Videoausgang für Fernsehsignale.

HDMI IN 1 (ARC), HDMI IN 2

HDMI-Video: 1080p (30, 50, 60 Hz), 1080/24p,
1080i (50, 60 Hz), 720p (30, 50, 60 Hz), 720/24p,
576p, 576i, 480p, 480i

PC-Eingang:

(Auflösung, horizontale Frequenz, vertikale
Frequenz)

640 × 480, 31,5 kHz, 60 Hz
800 × 600, 37,9 kHz, 60 Hz
1.024 × 768, 48,4 kHz, 60 Hz
1.280 × 768, 47,4 kHz, 60 Hz
1.280 × 768, 47,8 kHz, 60 Hz
1.360 × 768, 47,7 kHz, 60 Hz
1.280 × 1.024, 64,0 kHz, 60 Hz
* 1.920 × 1.080, 67,5 kHz, 60 Hz

* Das 1080p-Timing wird beim HDMI-Eingang wie
ein Videotiming und nicht wie ein PC-Timing
behandelt.

Audio: Zweikanal linear PCM: 32, 44,1 und 48 kHz,
16, 20 und 24 Bit, Dolby Digital, Dolby Digital Plus,
DTS

ARC (Audiorückkanal) (HDMI IN 1 nur)

PCM, Dolby Digital, Dolby Digital Plus, DTS

DIGITAL AUDIO OUT (OPTICAL)*⁵

Lineare Zweikanal-PCM-Signale, Dolby Digital,
DTS

AUDIO OUT/ (Stereo-Minibuchse)

Kopfhörer, Audio-Ausgang, Subwoofer

1, 2 (HDD REC) (Funktion nicht verfügbar in Italien)

USB-Anschluss



CAM-Slot (Zugangskontrollmodul)

DC IN 19.5 V

Wechselstromadaptiereingang

LAN (Je nach Land/Gebiet)

10BASE-T/100BASE-TX-Anschluss (Je nach
Betriebsumgebung des Netzwerks kann die
Verbindungsgeschwindigkeit variieren. 10BASE-T/
100BASE-TX-Kommunikationsrate und
Kommunikationsqualität können für dieses
Fernsehgerät nicht garantiert werden.)

Sonstiges

Optionales Zubehör

Wandhalterung: SU-WL450

Betriebstemperatur

0 °C – 40 °C

Luftfeuchtigkeit beim Betrieb

10 % – 80 % RLF (nicht kondensierend)

Stromversorgung, Produktdatenblatt und anderes

Stromversorgung

19,5 V DC mit Wechselstromadapter
Bemessung: Eingang 220 V - 240 V
Wechselspannung, 50 Hz

Energieeffizienzklasse

KDL-49WD75x: A+
KDL-43WD75x: A+
KDL-32WD75x: A

Bildschirmgröße (diagonal gemessen) (ca.)

KDL-49WD75x: 123,2 cm / 49 Zoll
KDL-43WD75x: 108,0 cm / 43 Zoll
KDL-32WD75x: 80,1 cm / 32 Zoll

Leistungsaufnahme

Im [Standard]-Modus

KDL-49WD75x: 61 W
KDL-43WD75x: 53 W
KDL-32WD75x: 40 W

Im [Brillant]-Modus

KDL-49WD759: 96 W
KDL-49WD758: 96 W
KDL-49WD757: 96 W
KDL-49WD756: 83 W
KDL-49WD755: 96 W
KDL-49WD754: 83 W
KDL-49WD753: 83 W
KDL-49WD752: 83 W
KDL-49WD751: 83 W
KDL-49WD750: 83 W
KDL-43WD759: 83 W
KDL-43WD758: 83 W
KDL-43WD757: 83 W
KDL-43WD756: 74 W
KDL-43WD755: 83 W
KDL-43WD754: 74 W
KDL-43WD753: 74 W
KDL-43WD752: 74 W
KDL-43WD751: 74 W
KDL-43WD750: 74 W
KDL-32WD759: 71 W
KDL-32WD758: 71 W
KDL-32WD757: 71 W
KDL-32WD756: 57 W
KDL-32WD755: 71 W
KDL-32WD754: 57 W
KDL-32WD753: 57 W
KDL-32WD752: 57 W
KDL-32WD751: 57 W
KDL-32WD750: 57 W

Durchschnittlicher jährlicher Energieverbrauch*²

KDL-49WD75x: 89 kWh
KDL-43WD75x: 77 kWh
KDL-32WD75x: 58 kWh

Leistungsaufnahme in Bereitschaft*^{3,4} 0,50 W

Anzeigeauflösung

1.920 Punkte (horizontal) × 1.080 Zeilen (vertikal)

Abmessungen (ca.) (B × H × T)

mit Tischständer

KDL-49WD75x: 109,3 × 69 × 22,9 cm
KDL-43WD75x: 96 × 61,6 × 22,9 cm
KDL-32WD75x: 71,7 × 47,4 × 21,8 cm

ohne Tischständer

KDL-49WD75x: 109,3 × 64 × 5,6 cm
KDL-43WD75x: 96 × 56,5 × 5,6 cm
KDL-32WD75x: 71,7 × 42,9 × 6,1 cm

Gewicht (ca.)

mit Tischständer

KDL-49WD75x: 12 kg
KDL-43WD75x: 9,8 kg
KDL-32WD75x: 6,9 kg

ohne Tischständer

KDL-49WD75x: 11,3 kg
KDL-43WD75x: 9,1 kg
KDL-32WD75x: 6,4 kg

- *¹ Nicht alle Fernsehgeräte verfügen über DVB-T2- oder DVB-S/S2-Technologie oder Satellitenantennenanschlüsse.
- *² Energieverbrauch pro Jahr, basierend auf der Leistungsaufnahme des Fernsehers bei 4 Betriebsstunden am Tag für 365 Tage. Der tatsächliche Energieverbrauch hängt von der Verwendung des Fernsehers ab.
- *³ Die spezifizierte Leistungsaufnahme bei Bereitschaft wird erreicht, wenn das Fernsehgerät die notwendigen internen Verarbeitungen abgeschlossen hat.
- *⁴ Die angegebene Leistungsaufnahme im Standby-Betrieb wird erreicht, nachdem das Fernsehgerät die notwendigen internen Prozesse abgeschlossen hat.
- *⁵ Nur in bestimmten Regionen/Ländern bzw. für bestimmte Fernsehmodelle.

Anmerkung

- Die Verfügbarkeit von optionalem Zubehör hängt von Land/Region/Fernsehgerätemodell/Vorrätigkeit ab.
- Entfernen Sie nicht die Dummykarte aus dem Einschub TV CAM (Zugangskontrollmodul), außer Sie möchten eine Smartcard einsetzen, die in das CAM passt.
- Design und technische Daten unterliegen unangekündigten Änderungen.

Anmerkungen zu Funktionen für digitale Sender

- Alle Funktionen, die sich auf digitales Fernsehen (DVB) beziehen, funktionieren nur in Ländern und Gebieten, in denen digitale terrestrische Fernsehsignale im Standard DVB-T/DVB-T2* (MPEG-2 und H.264/MPEG-4 AVC) ausgestrahlt werden oder in denen ein Zugang zu DVB-C-kompatiblen Kabeldiensten (MPEG-2 und H.264/MPEG-4 AVC) existiert. Bitte erkundigen Sie sich bei Ihrem Fachhändler vor Ort, ob an Ihrem Wohnort DVB-T/DVB-T2*-Signale empfangen werden können oder fragen Sie Ihren Kabelanbieter, ob dessen DVB-C-Kabeldienst mit dem Betrieb dieses Fernsehers kompatibel ist.
- Ihr Kabelanbieter kann für seine Dienste eine Gebühr oder die Anerkennung seiner Geschäftsbedingungen verlangen.
- Dieses Fernsehgerät erfüllt die DVB-T/DVB-T2*-und DVB-C-Spezifikationen. Die Kompatibilität mit zukünftigen digitalen terrestrischen DVB-T/DVB-T2* und DVB-C-Signalen ist jedoch nicht garantiert.
- In manchen Ländern/Gebieten sind u. U. einige Funktionen für digitales Fernsehen nicht verfügbar, sodass die Möglichkeit besteht, dass das DVB-C-Kabelsignal bei einigen Anbietern nicht einwandfrei funktioniert.

* Nicht alle Fernsehgeräte sind mit T2* Digital Videoübertragungstechnologie der 2. Generation ausgestattet.

Informationen zu Warenzeichen

- Die Begriffe HDMI und HDMI High-Definition Multimedia Interface und das HDMI-Logo sind Marken oder eingetragene Marken von HDMI Licensing LLC in den Vereinigten Staaten und anderen Ländern.
- Hergestellt unter Lizenz von Dolby Laboratories. Dolby, Dolby Audio und das Doppel-D-Symbol sind Marken von Dolby Laboratories.
- „BRAVIA“ und BRAVIA sind Marken der Sony Corporation.
- „Blu-ray Disc“, „Blu-ray“ und das „Blu-ray Disc“-Logo sind Marken der Blu-ray Disc Association.

- Opera® Devices SDK from Opera Software ASA. Copyright 1995-2015 Opera Software ASA. All rights reserved.
- Wi-Fi, Wi-Fi Direct, Miracast, Wi-Fi Protected Setup und das Wi-Fi CERTIFIED-Logo sind Marken oder eingetragene Marken der Wi-Fi Alliance.
- Zu DTS-Patenten siehe <http://patents.dts.com>. Hergestellt unter Lizenz von DTS, Inc. DTS, das Symbol sowie DTS und das Symbol gemeinsam sind eingetragene Marken, und DTS 2.0+ Digital Out ist eine Marke der DTS, Inc. © DTS, Inc. Alle Rechte vorbehalten.
- TUXERA ist ein eingetragenes Warenzeichen der Tuxera Inc. in den USA und in anderen Ländern.
- Windows Media ist ein Warenzeichen bzw. ein eingetragenes Warenzeichen der Microsoft Corporation in den Vereinigten Staaten und/oder anderen Ländern.
- Dieses Produkt enthält Technologien, die bestimmten intellektuellen Eigentumsrechten von Microsoft unterliegen. Die Verwendung oder Verbreitung dieser Technologien außerhalb dieses Produkts ohne die entsprechende(n) Lizenz(en) von Microsoft ist untersagt.

Nur für Satellitenmodelle:

- DiSEqC™ ist eine Marke von EUTELSAT. Dieses Fernsehgerät unterstützt DiSEqC 1.0. Dieses Fernsehgerät ist nicht zu Steuerung motorisierter Antennen gedacht.

HDMI™
HIGH-DEFINITION MULTIMEDIA INTERFACE

DOLBY
AUDIO

 Opera

 **dts**®
2.0+ Digital Out

TUXERA
YOUR DATA - WHERE YOU WANT IT

DiSEqC 1.0

DE

Índice

AVISO IMPORTANTE	3
Informações de segurança	3
Precauções	5

Peças e Controlos

Televisor	7
Telecomando	8

Ligar o televisor à Internet

Definição da ligação à Internet.	11
Tipo 1: Rede segura com Wi-Fi Protected Setup™ (WPS).....	11
Tipo 2: Rede segura sem Wi-Fi Protected Setup™ (WPS).....	12
Tipo 3: Rede não segura com qualquer tipo de router LAN sem fios.....	12
Tipo 4: Definição da rede com fios.....	13
Preparar uma rede com fios	13
Ver o estado da rede	13
Se não conseguir ligar à Internet	14
Política de Privacidade.....	14

Ver televisão

Alterar o Estilo de visualização.....	15
Alterar o formato do ecrã.....	15
Definição de seleção de cena	15

Navegar pelo menu inicial

Todas as aplicações	15
Partilha de Fotografias Plus	16
Utilizar o televisor como modo Fotograma de imagem	16
Ouvir rádio FM (apenas pra a Rússia ou a Ucrânia).....	17
Lista de progr. Digitais	17
EPG digital	17
Gravações	18
Média	18
Reproduzir fotografias/música/vídeo por USB	18
Rede doméstica	19
Ligar a uma rede doméstica	19
Renderer	19
Definições de Visualização de Servidores de Média	20
Parâmetros	20
Definições do Sistema	20
Apoio ao cliente	29

Visualizar imagens do Equipamento ligado

Diagrama de ligações.....	31
Utilizar equipamento de vídeo e áudio	33
Utilizar o Espelhamento	33
Instalar o televisor na parede	35

Informações adicionais

Resolução de problemas	36
Imagem	36
Som	37
Canais	37
Rede.....	37
Geral.....	39
Características técnicas	39

Introdução

Obrigado por escolher este produto Sony. Antes de utilizar o televisor, leia este manual com atenção e guarde-o para futuras consultas.

Nota

- O "x" que aparece no nome do modelo corresponde a um dígito numérico relacionado com o design, a cor ou o sistema de televisão.
- Antes de utilizar o televisor, leia "Informações de segurança" (página 3).
- As imagens e ilustrações utilizadas no Guia de configuração e neste manual destinam-se a ser utilizadas apenas como referência e podem ser diferentes do produto real.

Localização do Guia de Configuração

O Guia de Configuração encontra-se em cima da bolsa de ar, dentro da embalagem do televisor.

Localização da etiqueta de identificação

As etiquetas com o N.º de Modelo, a Data de Fabrico (ano/mês) e a classificação de Alimentação do televisor encontram-se na parte traseira do televisor ou na embalagem. As etiquetas para o n.º de modelo e o n.º de série do transformador de corrente estão situadas na base do mesmo.

AVISO

PARA EVITAR INCÊNDIOS, MANTENHA VELAS E OUTRAS FONTES DE CHAMA ABERTA SEMPRE AFASTADAS DESTES PRODUTO.



AVISO IMPORTANTE

Este produto foi fabricado por ou em nome da Sony Corporation, 1-7-1 Konan Minato-ku Tokyo, 108-0075 Japão. As questões relativas à conformidade dos produtos com base na legislação da União Europeia devem ser dirigidas ao representante autorizado, Sony Belgium, bijkantoor van Sony Europe Limited, Da Vincilaan 7-D1, 1935 Zaventem, Bélgica. Para quaisquer assuntos de serviço ou garantia, consulte os endereços fornecidos nos documentos de serviço ou de garantia.

Aviso para Sinal Sem Fios

Por este meio, a Sony Corporation declara que este unidade está conforme com os requisitos essenciais e outras disposições da Diretiva 1999/5/CE.

Para mais informações, por favor consulte o seguinte URL: <http://www.compliance.sony.de/>



Informações de segurança

AVISO

As baterias não podem ser expostas a calor excessivo, como à luz do sol, perto do fogo ou situações semelhantes.

Nunca coloque o televisor num local instável. O televisor pode cair, causando ferimentos pessoais ou morte. Muitos ferimentos, em particular nas crianças, podem ser evitados tomando simples precauções como:

- Utilizar caixas ou bases recomendadas pelo fabricante do televisor.

- Utilizar apenas mobiliário que consiga suportar em segurança o televisor.
 - Assegurar que o televisor não se encontra na extremidade do mobiliário de suporte.
 - Não colocar o televisor em mobiliário alto (por exemplo, armários ou estantes) sem fixar ambos, o mobiliário e o televisor, a um suporte adequado.
 - Não colocar o televisor com panos ou outros materiais que fiquem entre o televisor e o mobiliário de suporte.
 - Educar as crianças para os perigos de subir ao mobiliário para alcançar o televisor ou os comandos.
- Se o seu televisor está a ser guardado e mudado de sítio, devem ser aplicadas as mesmas considerações.

Instalação/Programação

Instale e utilize o televisor conforme as instruções abaixo para evitar todo o risco de incêndio, choque elétrico ou avaria e/ou feridas.

Instalação

- O televisor deve ser instalado perto de uma tomada de corrente elétrica facilmente acessível.
- Coloque o televisor numa superfície nivelada e estável, para evitar que caia e provoque ferimentos pessoais ou danos na propriedade.
- Instale o televisor de forma a que o suporte de fixação para mesas do televisor não fique de fora do suporte do televisor (não fornecido).

Se o suporte de fixação para mesas ficar de fora do suporte do televisor, poderá levar a que o aparelho caia e provoque ferimentos pessoais ou danos no televisor.

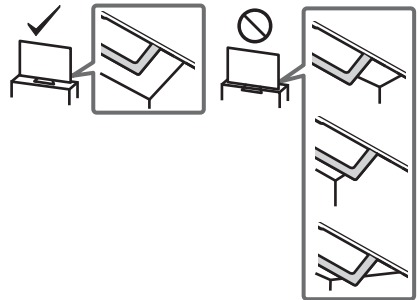

- Só técnicos de assistência qualificada devem realizar as instalações de parede.
 - Por razões de segurança, recomendamos fortemente que utilize acessórios da Sony, a incluir: Suporte de parede – SU-WL450
 - Certifique-se de que utiliza os parafusos fornecidos com o suporte de parede quando instalar o suporte de parede no televisor. Os parafusos fornecidos têm a dimensão indicada pela ilustração quando medidos a partir da superfície de fixação do suporte de parede.
- O diâmetro e o comprimento dos parafusos são diferentes dependendo do modelo de Suporte para montagem na parede. A utilização de parafusos diferentes dos fornecidos pode provocar avarias internas no televisor ou fazer com que caia, etc.

8 mm - 12 mm

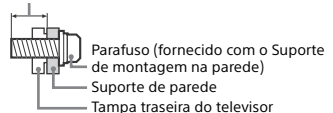

Transporte

- Antes de transportar o televisor, desligue todos os cabos.
- São necessárias duas ou mais pessoas para transportar um televisor de tamanho grande.

- Ao transportar manualmente o televisor, segure-o conforme é apresentado abaixo. Não faça pressão sobre o painel LCD nem sobre a moldura em redor do ecrã.
- Quando levantar ou mover o televisor, segure-o firmemente pela parte de baixo.

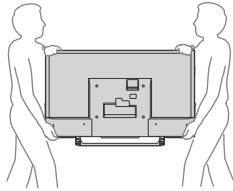

- Não exponha o televisor a choques ou vibrações excessivas durante o transporte.
- Se tiver que transportar o televisor ou levá-lo para reparações, utilize a caixa e os materiais de embalagem originais.

Prevenção de quedas

KDL-49WD75x / 43WD75x

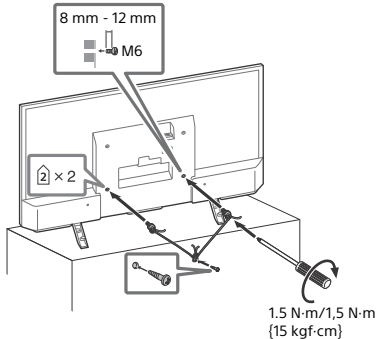

KDL-32WD75x

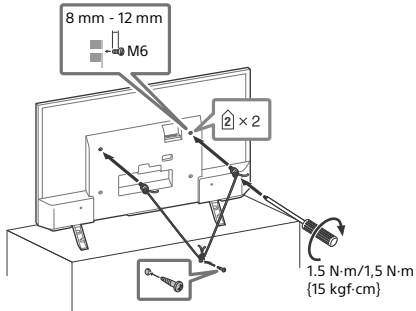

Ventilação

- Nunca tape os orifícios de ventilação nem introduza nenhum objeto na caixa.
- Deixe espaço à volta do televisor como mostrado abaixo.
- Recomendamos fortemente que utilize o suporte de parede da Sony para permitir uma circulação de ar adequada.

Instalação na parede

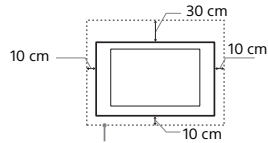

Deixe pelo menos este espaço à volta do televisor.

Instalação com base

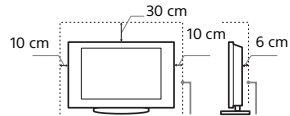

Deixe pelo menos este espaço à volta do televisor.

- Para assegurar uma ventilação adequada e evitar a acumulação de sujidade ou poeira:
 - Não instale o televisor em posição horizontal, às avessas, para trás ou de lado.
 - Não coloque o televisor numa estante, num tapete, numa cama ou num armário.
 - Não tape o televisor com panos, por exemplo, cortinas nem com outros objetos, como jornais, etc.
 - Não instale o televisor como mostrado abaixo.

Circulação de ar bloqueada.

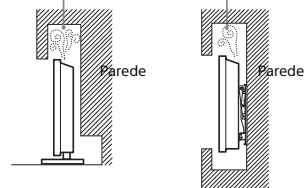

Cabo de alimentação

Manipule o cabo de alimentação e a tomada da seguinte maneira para evitar todo o risco de incêndio, choque elétrico ou avaria e/ou feridas:

- Utilize apenas um cabo de alimentação fornecido pela Sony e não por outros fornecedores.
- Introduza a ficha na tomada até ao fim.
- Este televisor funciona apenas com corrente alterna de 220 V - 240 V.
- Por motivos de segurança, desligue o cabo de alimentação e evite que os seus pés fiquem entre os cabos quando efetuar as ligações.
- Desligue o cabo de alimentação da tomada elétrica antes de trabalhar com o televisor ou de deslocá-lo.
- Afaste o cabo de alimentação de fontes de calor.
- Desligue a ficha e limpe-a regularmente. Se a ficha estiver húmida e coberta de pó, o isolamento pode ficar danificado, o que pode provocar um incêndio.

Nota

- Não utilize o cabo de alimentação fornecido em qualquer outro equipamento.
- Não entale, dobre ou torça o cabo à força. Os fios principais podem ficar descarnados ou ser cortados.
- Não modifique o cabo de alimentação.
- Não coloque objetos pesados em cima do cabo de alimentação.
- Nunca puxe pelo próprio cabo de alimentação quando o desligar.
- Não ligue muitos aparelhos à mesma tomada.
- Não utilize uma tomada de corrente que não esteja bem presa à parede.

NOTA SOBRE O TRANSFORMADOR DE CORRENTE

Atenção

Para reduzir o risco de incêndio ou choque elétrico, não exponha este aparelho à chuva ou humidade.

Para evitar o risco de incêndio ou choque elétrico, não coloque recipientes com líquidos, como jarras, em cima do aparelho. Não instale este equipamento num espaço fechado, como uma estante ou uma unidade semelhante.

- Certifique-se de que a tomada de corrente elétrica está instalada perto do equipamento e é de fácil acesso.
- Certifique-se de que utiliza o transformador de corrente e o cabo de alimentação fornecidos.
- Não utilize outro transformador de corrente. Poderá provocar uma avaria.
- Ligue o transformador de corrente a uma tomada de corrente elétrica de fácil acesso.
- Não enrole o cabo de alimentação à volta do transformador de corrente. O fio do núcleo poderá quebrar e/ou provocar uma avaria no recetor multimédia.



- Não toque no transformador de corrente com as mãos molhadas.
- Se notar alguma anomalia no transformador de corrente, desligue-o imediatamente da tomada de corrente elétrica.
- Enquanto estiver ligado à tomada de corrente elétrica, o aparelho não está desligado da fonte de alimentação, mesmo que o próprio aparelho tenha sido desligado.
- Uma vez que o transformador de corrente fica quente quando é utilizado durante um longo período de tempo, poderá sentir a superfície quente ao tocar com a mão.

Utilização proibida

Não instale/utilize o televisor em locais, ambientes ou situações como os listados abaixo, ou, caso contrário, o televisor pode funcionar mal e provocar um incêndio, choque elétrico, avaria e/ou feridas.

Local:

- Ao ar livre (sob a luz solar direta), perto do mar, num navio ou outra embarcação, dentro de um veículo, em instituições médicas, locais instáveis, perto de água, chuva, humidade ou fumo.
- Se o televisor for colocado no balneário de uma piscina pública ou estância termal, o televisor poderá ficar danificado pelo enxofre presente no ar, etc.



- Para uma melhor qualidade de imagem, não exponha o ecrã a iluminação ou luz solar direta.
- Evite deslocar o televisor de um local frio para um local quente. As variações de temperatura do local podem provocar a condensação da humidade. Isto pode fazer como que o televisor apresente uma imagem de fraca qualidade e/ou fraca cor. Se isto acontecer, deixe que a humidade se evapore completamente antes de ligar o televisor.

Ambiente:

- Locais quentes, húmidos ou com muito pó; onde possam entrar insetos; onde possa estar sujeito a vibrações mecânicas, perto de objetos de fogo (velas, etc.). O televisor não deve ser exposto à água ou salpicos e não devem ser colocados quaisquer objetos que contenham líquidos, como por exemplo vasos, em cima do televisor.
- Não coloque o televisor num local húmido ou com poeiras ou numa divisão com fumo gorduroso ou vapor (junto de fogões ou humidificadores). Poderá ocorrer incêndio, choque elétrico ou deformação.
- Não instale o televisor em locais sujeitos a temperaturas muito elevadas, como, por exemplo, expostos à luz solar direta ou perto de um radiador ou aparelho de ar condicionado. O televisor poderá sobreaquecer nessa situação, o que pode causar a deformação da caixa e/ou uma avaria do televisor.



Situação:

- Utilize o televisor quando tiver as mãos molhadas, com a tampa retirada, ou com acessórios não recomendados pelo fabricante. Desligue o televisor da tomada de corrente e da antena durante as trovoadas.
- Não instale o televisor de forma a que este fique projetado para um espaço aberto. Poderão ocorrer ferimentos ou danos provocados pelo facto de uma pessoa ou objeto bater no televisor.



Peças danificadas:

- Não lance nada contra o televisor. O vidro do ecrã pode partir-se devido ao impacto e provocar ferimentos graves.
- Se a superfície do televisor rachar, não toque nela até ter desligado o cabo de alimentação. Caso contrário, isto pode causar um choque elétrico.

Quando não estiver a ser utilizado

- Se não vai utilizar o televisor durante vários dias, deve desligá-lo da alimentação por razões ambientais e de segurança.
- Como o televisor não está desligado da alimentação quando está apenas em estado de desligado, retire a ficha da tomada para desligar o televisor completamente.
- Alguns televisores possuem funções que precisam de o televisor fique no modo de espera (standby) para funcionarem corretamente.

Para as crianças

- Não deixe as crianças subir para o televisor.
- Mantenha os acessórios fora do alcance das crianças, para que não possam ser engolidos por engano.

Se ocorrerem os seguintes problemas...

Desligue o televisor e retire a ficha da tomada imediatamente se algum dos seguintes problemas ocorrer.

Dirija-se a um agente ou centro de assistência Sony para enviar o televisor a um técnico de assistência qualificado para verificação.

Quando:

- O cabo de alimentação estiver danificado.
- A tomada de corrente não estiver bem presa à parede.
- O televisor estiver danificado por ter caído, ter sofrido uma pancada ou ter sido lançada alguma coisa contra ele.
- Se algum líquido ou objeto sólido penetrar nos orifícios da caixa.

Acerca da Temperatura do Televisor LCD

Quando o televisor LCD é utilizado durante um período de tempo prolongado, a área em volta do painel aquece. Poderá sentir a superfície quente ao tocar com a mão.

Precauções

Ver televisão

- Ver televisão com uma luz ambiente adequada, pois uma luz fraca ou ver televisão durante um longo período de tempo prejudica a vista.
- Se utilizar auscultadores, não regule o volume para um nível demasiado alto, para evitar lesões auditivas.

Ecrã LCD

- Embora o ecrã LCD seja fabricado com uma tecnologia de alta precisão e 99,99 % ou mais dos pixels sejam efetivos, podem aparecer sistematicamente pontos pretos ou pontos brilhantes de luz (vermelha, azul ou verde). Não se trata de uma avaria, mas sim de uma característica da estrutura do LCD.

- Não carregue nem risque o filtro frontal, nem coloque objetos em cima do televisor. Pode danificar o ecrã LCD ou a imagem ficar irregular.
- Se utilizar o televisor num local frio, as imagens podem ficar escuras ou com manchas. Não se trata de uma avaria. Este fenómeno desaparece logo que subir a temperatura.
- Se visualizar imagens fixas continuamente, pode produzir-se uma imagem fantasma. Essa imagem desaparece pouco depois.
- Durante a utilização do televisor, o ecrã e a caixa aquecem. Isso não é sinónimo de avaria.
- O ecrã LCD contém uma pequena quantidade de cristais líquidos. Para se desfazer deles, cumpra as regulamentações e imposições locais.

Utilizar e limpar o ecrã/a caixa do televisor

Desligue o cabo de alimentação que liga o televisor à tomada de corrente elétrica antes de limpar.

Para evitar a degradação do material ou a degradação do revestimento do ecrã, respeite as seguintes precauções.

- Limpe o pó do ecrã/da caixa com cuidado com um pano de limpeza macio. Se não conseguir limpar bem o pó, humedecça ligeiramente um pano macio numa solução de detergente suave.
- Nunca pulverize água ou detergente diretamente sobre o televisor. Pode pingar para a base do ecrã ou para as peças exteriores e infiltrar-se no televisor, podendo causar danos no mesmo.
- Não utilize esfregões abrasivos, líquidos de limpeza alcalinos/ácidos, pós de limpeza ou solventes voláteis, como álcool, benzina, diluente ou inseticida. Se utilizar este tipo de materiais ou mantiver um contacto prolongado com materiais de borracha ou vinil danifica a superfície do ecrã e o material da caixa.
- É recomendado passar periodicamente o aspirador pelos orifícios de ventilação para assegurar uma ventilação adequada.
- Quando ajustar o ângulo do televisor, mova-o lentamente de forma a impedir que o televisor se desloque ou se separe da base.



Equipamento opcional

- Coloque os componentes opcionais ou qualquer equipamento que emita radiação eletromagnética longe do televisor. Caso contrário, pode aparecer distorção da imagem e/ou som com ruído.
- Este equipamento foi testado e verificou-se que cumpre os limites estabelecidos pela Diretiva EMC, utilizando um cabo de sinal de ligação com menos de 3 metros.

Recomendação da ficha do tipo F

A projecção do cabo interno a partir da parte de ligação deve ser inferior a 1,5 mm.

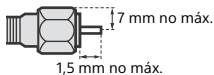

(Desenho de referência da ficha do tipo F)

Cuidados ao manusear o telecomando

- Respeite a polaridade correta quando colocar as pilhas.
- Não use tipos de pilhas diferentes, nem misture pilhas novas com pilhas usadas.
- Deite as pilhas fora respeitando as leis de proteção ambiental. Algumas regiões podem ter regulamentações acerca da eliminação de pilhas. Aconselhe-se junto das autoridades locais.
- Utilize o telecomando com cuidado. Não entorne líquidos sobre o telecomando nem o pise ou deixe cair.
- Não coloque o telecomando num local perto de uma fonte de calor, num local exposto à luz solar direta ou numa sala húmida.

Função Sem Fios da unidade

- Não utilize esta unidade na proximidade de equipamentos médicos (pacemakers, etc.), pois pode provocar um mau funcionamento desse equipamento.

- Embora esta unidade transmita/receba sinais codificados, esteja atento à possibilidade de interceção não autorizada. Não nos responsabilizamos por problemas resultantes desse facto.

Eliminação do televisor



Tratamento de Equipamentos Elétricos e Eletrónicos no final da sua vida útil (Aplicável na União Europeia e em países Europeus com sistemas de recolha seletiva de resíduos)

Este símbolo, colocado no produto ou na sua embalagem, indica que este não deve ser

tratado como resíduo urbano indiferenciado. Deve sim ser colocado num ponto de recolha destinado a resíduos de equipamentos elétricos e eletrónicos. Assegurando-se que este produto é corretamente depositado, irá prevenir potenciais consequências negativas para o ambiente bem como para a saúde, que de outra forma poderiam ocorrer pelo mau manuseamento destes produtos. A reciclagem dos materiais contribuirá para a conservação dos recursos naturais. Para obter informação mais detalhada sobre a reciclagem deste produto, por favor contacte o município onde reside, os serviços de recolha de resíduos da sua área ou a loja onde adquiriu o produto.



Tratamento de pilhas no final da sua vida útil (Aplicável na União Europeia e em países Europeus com sistemas de recolha seletiva de resíduos)

Este símbolo, colocado na pilha ou na sua embalagem, indica que estes produtos não devem ser tratados como resíduos urbanos indiferenciados. Em determinadas pilhas este símbolo pode ser usado em combinação com um símbolo químico. Os símbolos químicos para o mercúrio (Hg) ou chumbo (Pb) são adicionados se a pilha contiver mais de 0,0005 % em mercúrio ou 0,004 % em chumbo. Devem antes ser colocados num ponto de recolha destinado a resíduos de pilhas e acumuladores. Assegurando-se que estas pilhas são corretamente depositadas, irá prevenir potenciais consequências negativas para o ambiente bem como para a saúde, que de outra forma poderiam ocorrer pelo mau manuseamento destas pilhas. A reciclagem dos materiais contribuirá para a conservação dos recursos naturais. Se, por motivos de segurança, desempenho ou proteção de dados, os produtos necessitarem de uma ligação permanente a uma pilha integrada, esta só deve ser substituída por profissionais qualificados. Acabado o período de vida útil do aparelho, coloque-o no ponto de recolha de produtos elétricos/ eletrónicos de forma a garantir o tratamento adequado da bateria integrada. Para as restantes pilhas, por favor, consulte as instruções do equipamento sobre a remoção da mesma. Deposite a bateria num ponto de recolha destinado a resíduos de pilhas e baterias. Para informações mais detalhadas sobre a reciclagem deste produto, por favor contacte o município onde reside, os serviços de recolha de resíduos da sua área ou a loja onde adquiriu o produto.

Televisor

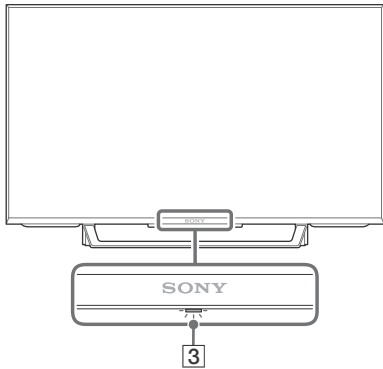
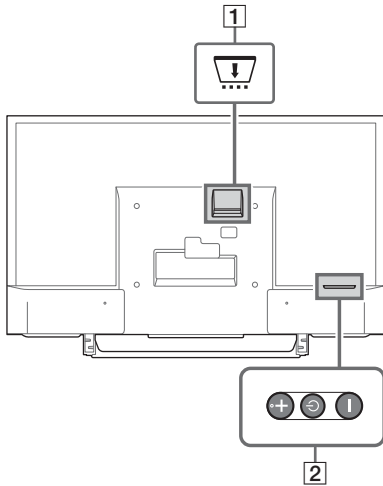

1 CAM (Módulo de Acesso Condicional)

- Oferece acesso a serviços de TV pagos. Para mais detalhes, consulte o manual de instruções fornecido com o CAM.
- Não introduza o smart card diretamente na ranhura CAM do televisor. Deve ser encaixado no Módulo de Acesso Condicional fornecido pelo seu revendedor autorizado.
- O CAM não é suportado em alguns países/áreas. Consulte o seu revendedor autorizado.
- Poderá surgir uma mensagem do CAM quando passar para um programa digital após utilizar o vídeo da Internet.



2 (Alimentação) / + / -

Carregue brevemente  para ligar o televisor.



Carregue ininterruptamente  até o televisor desligar.

Quando o televisor está ligado, Volume

Carregue o botão + ou - para aumentar/diminuir o volume.

Pode também premir  até a notificação  ser apresentada. Aumenta/Diminui o volume premindo o botão + ou -.

Entrada

Carregue  até a notificação  ser apresentada.

Mova a fonte da entrada selecionada premindo o botão + (cima) ou - (baixo).

Programa

Carregue  até a notificação **PROG** ser apresentada.

Selecione o programa premindo o botão + (seguinte) ou - (anterior).

3 (Sensores/Indicador LED)

- Recebe sinais do telecomando.
Não coloque nada por cima do sensor.
Fazê-lo poderá afetar o seu funcionamento.
- Ilumina-se a âmbar quando o [Temp. Desligar] ou [Temp. Ligar] for definido (página 27) ou quando o televisor estiver em modo Modo Moldura de Foto (página 16).
- Ilumina-se a branco quando [Poupar Energia] for definido para [Imagem Desligada] (página 29).
- Ilumina-se a branco quando o televisor está ligado.
- Não se ilumina quando o televisor está no modo de espera.
- Pisca enquanto o telecomando está a ser utilizado.

Nota

- Verifique se o televisor está completamente desligado antes de desligar o cabo de alimentação CA.
- Para desligar completamente o televisor da alimentação CA, puxe a ficha da tomada elétrica CA.
- Ao efetuar a seleção da entrada, aguarde um pouco para ser realizada a mudança para outra entrada.

Telecomando

O formato, localização, disponibilidade e função do botão do telecomando pode variar dependendo do região/país/modelo do televisor.

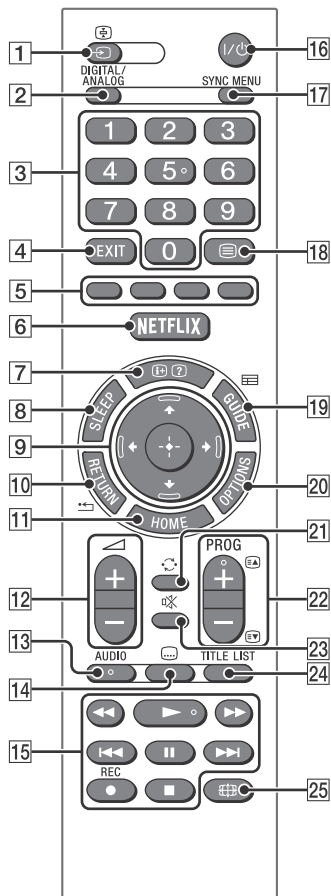

1 (Seleção de entrada/Fixação de Teletexto)

- Exibe e seleciona a fonte de entrada.
- No modo de Teletexto, fixa a página atual.

2 DIGITAL/ANALOG

Altera entre entrada digital ou analógica.

3 Botões numéricos

- Seleciona canais. Para os números de canal 10 e acima, introduza o dígito seguinte rapidamente.
- No modo de Teletexto, introduz o número da página de três dígitos para a selecionar.

4 SAIR

Regressa ao ecrã anterior ou sai do menu. Quando está disponível um serviço de Aplicação Interativa, pressione para sair do serviço.

5 Botões coloridos

Exibe o guia de operação (quando os botões coloridos estão disponíveis).

6 NETFLIX (Apenas em determinadas regiões/países/modelos de televisor)

Acede ao serviço online "NETFLIX".

7 ⓘ/? (Apresentação de texto/ Informações)

- Apresenta informações. Carregue uma vez para apresentar informações acerca do programa/entrada que estiver a visualizar. Carregue novamente para remover o visor do ecrã.
- No modo de teletexto, apresenta informações ocultas (por ex. respostas de um passatempo).

8 SLEEP

Carregue repetidamente até que o televisor apresente o tempo em minutos ([Desativar]/[15 min]/[30 min]/[45 min]/[60 min]/[90 min]/[120 min]) que deseja que o televisor permaneça ligado antes de desligar. Para cancelar o temporizador Desligar, carregue em **SLEEP** repetidamente até surgir [Desativar].

9 ↕/↕/↔/↔/⊙ (Selecionar item/Enter)

- Seleciona ou ajusta os itens.
- Confirma os itens selecionados.

10 ↶ RETURN

- Regressa ao ecrã anterior de qualquer menu visualizado.
- Para a reprodução ao reproduzir ficheiros de vídeo/música/fotografias.

11 HOME

Apresenta ou cancela o menu.

12 ↵ +/- (Volume)

Regula o volume.

13 AUDIO

Selecione o som das fontes multi-idiomas ou som estéreo para o programa que está atualmente a ser visualizado (Depende da fonte do programa).

14 ⋮ (Legenda)

Altera a definição de legenda (página 23).

15 ⏪/⏩/⏮/⏭/⏯/⏸/⏹/■

- Opere o conteúdo multimédia no televisor e dispositivo BRAVIA Sync compatível ligado.
- Esta tecla também pode ser utilizada para operar a reprodução do serviço VOD (Video on demand). A disponibilidade está dependente do serviço VOD.

●REC (Não disponível para Itália)

- Grava o programa atual com a função de gravação HDD USB.

16 I/⏻ (Televisor em modo de espera (standby))

Liga o televisor ou muda para modo de espera (standby).

17 SYNC MENU

Carregue para apresentar o Menu BRAVIA Sync e, em seguida, selecione o equipamento HDMI ligado a partir de [Seleção de dispositivos]. As opções que se seguem podem ser selecionadas a partir do Menu BRAVIA Sync.

Controlo de Dispositivos:

Utilize [Controlo de Dispositivos] para operar equipamento ligado que é compatível com o Controlo de BRAVIA Sync. Selecionar opções entre [Home (Menu)], [Opções], [Lista de Conteúdos] e [Desligar] para operar o equipamento.

Altifalante:

Selecione [Altifalante TV] ou [Sistema de Áudio] para transmitir o som do televisor das colunas do televisor ou de equipamento áudio ligado.

Controlo de TV:

Utilize o menu [Controlo de TV] para operar o televisor entre o menu [Home (Menu)] ou [Opções].

Regressar a TV:

Selecione esta opção para voltar ao programa de televisão.

18 (Teletexto)

Em modo de Teletexto, exibe a transmissão de teletexto.

Sempre que carrega em , o visor muda ciclicamente da seguinte forma:

Teletexto → Teletexto por cima da imagem do televisor (modo misto) → Sem teletexto (sair do serviço de Teletexto)

19 GUIDE (EPG)

Apresenta o Digital EPG (Guia de programas eletrónico) (página 17).

20 OPTIONS



Apresenta uma lista que contém atalhos para alguns menus de definição.

As opções listadas variam consoante a entrada e conteúdo atuais.

21 (Saltar)

Regressa ao canal ou entrada anterior visualizado durante mais de 15 segundos.

22 PROG +/-//

- Seleciona o canal seguinte (+) ou anterior (-).
- No modo de Teletexto, seleciona a página anterior () ou seguinte (.

23 (Silêncio)

Corta o som. Carregue novamente para restaurar o som.

24 TITLE LIST (Não disponível para Itália)

Apresenta a lista de títulos.

25 (Modo Panorâmico)

Ajusta a apresentação do ecrã. Carregue repetidamente para selecionar o modo panorâmico pretendido (página 15).

Sugestão

- Os botões **5**, **▶**, **PROG +** e **AUDIO** têm pontos em relevo. Utilize os pontos táteis como referências ao utilizar o televisor.

Nota

- Se forem selecionadas legendas e se o utilizador iniciar uma aplicação de texto digital através da tecla 'texto', as legendas poderão, em determinadas circunstâncias, parar de ser exibidas. Quando o utilizador sai da aplicação de texto digital, a descodificação de legendas será automaticamente retomada.

Ligar o televisor à Internet

Definição da ligação à Internet

O televisor tem de estar ligado à Internet para utilizar as funcionalidades da rede. O procedimento de configuração difere dependendo do tipo de rede e router LAN. Antes de configurar a ligação à Internet, certifique-se de que configura o router LAN. Verifique o ambiente de LAN sem fios utilizando a tabela seguinte.

LAN sem fios

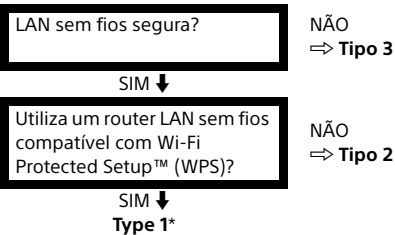

LAN com fios ⇒ Tipo 4

* O Tipo 1 é mais simples de configurar se o seu router tiver um botão de definição automática, por exemplo, Air Station One-Touch Secure System (AOSS). A maioria dos routers mais recentes têm esta função. Verifique o seu router.

Tipo 1: Siga a configuração de **Rede segura com Wi-Fi Protected Setup™ (WPS)**.

Tipo 2: Siga a configuração de **Rede segura sem Wi-Fi Protected Setup™ (WPS)**.

Tipo 3: Siga a configuração de **Rede não segura com qualquer tipo de router LAN sem fios**.

Tipo 4: Siga a configuração de **Configuração de rede com fios**.

Tipo 1: Rede segura com Wi-Fi Protected Setup™ (WPS)

A norma WPS torna a segurança para uma rede doméstica sem fios tão simples como carregar no botão WPS no router LAN sem fios. Antes de configurar uma LAN sem fios, verifique a localização do botão WPS no router e consulte como o utilizar.

Para efeitos de segurança, [WPS (PIN)] oferece um código PIN para o seu router. O código PIN é renovado sempre que selecionar [WPS (PIN)].

1 Carregue em **HOME** e, em seguida, seleccione [Parâmetros] → [Definições do Sistema] → [Configurar] → [Rede] → [Configuração de rede].

2 Definição de Endereço IP/servidor Proxy:

– definição automática:

[Configurar a ligação de rede] → [Fácil]

– definição manual:

[Configurar a ligação de rede] → [Avançado]

→ [Configuração com fios] ou [Configuração sem fios]

3 Seleccione [WPS (Botão)] para o método Botão ou [WPS (PIN)] para o método PIN.

Nota

O nome do botão do WPS pode diferir dependendo do (por exemplo, botão AOSS).

4 Siga as instruções do ecrã de configuração.

Nota

- Se utilizar WPS para a configuração da rede, as definições de segurança do router LAN sem fios são ativadas e qualquer equipamento previamente ligado à LAN sem fios num estado não seguro será desligado da rede.

Neste caso, ative as definições de segurança do equipamento desligado e, em seguida, volte a ligar.

Ou, pode desativar as definições de segurança do router LAN sem fios e, em seguida, ligar o equipamento a um televisor num estado não seguro.

- Para utilizar a rede com IPv6, seleccione [Parâmetros] → [Definições do Sistema] → [Configurar] → [Rede] → [Prioridade IPv6/IPv4] → [IPv6] e, em seguida, seleccione [Fácil] em [Configurar a ligação de rede].
- Quando for seleccionado IPv6, não é possível definir o Proxy HTTP.

Tipo 2: Rede segura sem Wi-Fi Protected Setup™ (WPS)

Para configurar uma LAN sem fios, é necessário o SSID (nome da rede sem fios) e a chave de segurança (chave WEP ou WPA). Se não souber quais são, consulte o manual de instruções do router.

1 Carregue em **HOME** e, em seguida, selecione [Parâmetros] → [Definições do Sistema] → [Configurar] → [Rede] → [Configuração de Rede].

2 Definição de Endereço IP/servidor Proxy:

– definição automática:

[Configurar a ligação de rede] → [Fácil]

– definição manual:

[Configurar a ligação de rede] → [Avançado]

→ [Configuração com fios] ou [Configuração sem fios]

3 Selecione [Pesquisa] e, em seguida, selecione uma rede da lista de redes sem fios pesquisadas.

4 Siga as instruções do ecrã de configuração.

Nota

- Para utilizar a rede com IPv6, selecione [Parâmetros] → [Definições do Sistema] → [Configurar] → [Rede] → [Prioridade IPv6/IPv4] → [IPv6] e, em seguida, selecione [Fácil] em [Configurar a ligação de rede].
- Quando for selecionado IPv6, não é possível definir o Proxy HTTP.
- Certifique-se de que o ambiente é seguro quando introduzir a palavra-passe.

Tipo 3: Rede não segura com qualquer tipo de router LAN sem fios

Para configurar uma LAN sem fios, é necessário o SSID (nome da rede sem fios).

1 Carregue em **HOME** e, em seguida, selecione [Parâmetros] → [Definições do Sistema] → [Configurar] → [Rede] → [Configuração de Rede].

2 Definição de Endereço IP/servidor Proxy:

– definição automática:

[Configurar a ligação de rede] → [Fácil]

– definição manual:

[Configurar a ligação de rede] → [Avançado]

→ [Configuração com fios] ou [Configuração sem fios]

3 Selecione [Pesquisa] e, em seguida, selecione uma rede da lista de redes sem fios pesquisadas.

4 Siga as instruções do ecrã de configuração.

Nota

- A chave de segurança (chave WEP ou WPA) não é necessária porque não necessita de selecionar qualquer método de segurança neste procedimento.
- Para utilizar a rede com IPv6, selecione [Parâmetros] → [Definições do Sistema] → [Configurar] → [Rede] → [Prioridade IPv6/IPv4] → [IPv6] e, em seguida, selecione [Fácil] em [Configurar a ligação de rede].
- Quando for selecionado IPv6, não é possível definir o Proxy HTTP.

Tipo 4: Definição da rede com fios

Introduza os respetivos valores alfanuméricos do router, se necessário. Os itens que têm de ser definidos (ou seja, Endereço IP, Máscara de sub-rede, DHCP) podem diferir dependendo do fornecedor de serviço de Internet ou router. Para mais detalhes, consulte os manuais de instruções fornecidos pelo fornecedor de serviço de Internet ou os fornecidos com o router.

1 Carregue em **HOME** e, em seguida, selecione [Parâmetros] → [Definições do Sistema] → [Configurar] → [Rede] → [Configuração de Rede].

2 Definição de Endereço IP/servidor Proxy:

– definição automática:

[Configurar a ligação de rede] → [Fácil]

– definição manual:

[Configurar a ligação de rede] → [Avançado]

→ [Configuração com fios] ou [Configuração sem fios]

3 Siga as instruções do ecrã de configuração.

[Configuração de Rede] também pode ser configurada a partir do menu [Iniciação Automática].

Nota

- Permite a configuração automática da sua rede com/sem fios.
 - Ao ligar com cabo LAN: Com fios
 - Ao ligar com LAN sem fios incorporada: Sem fios
 - Ao ligar com ambos os cabos: Com fios
- Configurar para [Fácil] define o endereço IP automaticamente. Para servidor proxy sem utilização.
- Para utilizar a rede com IPv6, selecione [Parâmetros] → [Definições do Sistema] → [Configurar] → [Rede] → [Prioridade IPv6/IPv4] → [IPv6] e, em seguida, selecione [Fácil] em [Configurar a ligação de rede].
- Quando for selecionado IPv6, não é possível definir o Proxy HTTP.

Preparar uma rede com fios

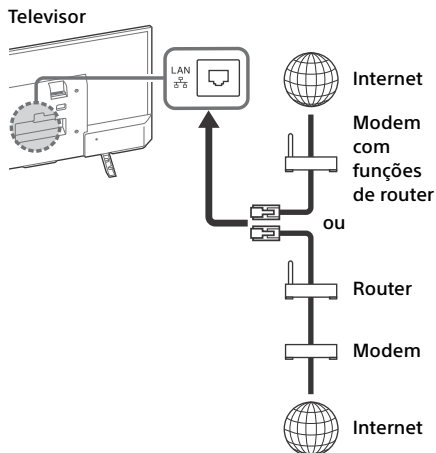

Nota

- Para ligações LAN, utilize um cabo de categoria 7 (não fornecido).

Ver o estado da rede

Pode confirmar o estado da rede.

1 Carregue em **HOME** e, em seguida, selecione [Parâmetros] → [Definições do Sistema] → [Configurar] → [Rede] → [Configuração de Rede].

2 Selecione [Ver definição e estado da rede].

Se não conseguir ligar à Internet

Utilize o diagnóstico para verificar as possíveis causas para falhas de ligação de rede e definições.

- 1 Carregue em **HOME** e, em seguida, selecione [Parâmetros] → [Definições do Sistema] → [Configurar] → [Rede] → [Configuração de Rede].
- 2 Selecione [Ver definição e estado da rede].
- 3 Selecione [Verifique a Ligação].
Isto pode demorar alguns minutos. Não pode cancelar o diagnóstico depois de selecionar [Verifique a Ligação].

Política de Privacidade

Quando utilizar as seguintes funções para ligar à Internet, são enviadas algumas informações aos servidores globais da Sony Corporation, que são consideradas informações pessoais e é necessário o seu acordo para que os fornecedores desse serviço as utilizem.



- Atualizações do software do sistema a partir da ligação aos servidores globais da Sony Corporation através da Internet.
- Conteúdo da internet ou outros serviços da Internet a partir de fornecedores de serviço como o Youtube.

Este televisor tem os ecrãs de definição na Iniciação Automática ou Menu de definições para confirmar o seu acordo depois de ler as informações da Política de Privacidade. Se deseja utilizar estas funções, marque [Aceito] em cada ecrã de definição. Se marcar [Não aceito], as duas funções acima indicadas não estão disponíveis.

Porém, mesmo neste caso, se marcar [Ativar] em [Transferência Automática de Software] na Iniciação Automática ou Menu de Definições, a atualização do software do sistema está disponível.













Pode alterar esta definição carregando em **HOME**, depois selecione [Parâmetros] → [Definições do Sistema] → [Configurar] → [Política de Privacidade].

Ver televisão

- 1 Carregue  no televisor ou  no telecomando para ligar o televisor.
- 2 Carregue em **DIGITAL/ANALOG** para alternar entre os modos digital e analógico.
- 3 Carregue nos botões numéricos ou em **PROG +/-** para selecionar um canal de televisão.
- 4 Carregue em  +/- para ajustar o volume.

No modo digital

Uma faixa de informação aparece brevemente. Os ícones seguintes podem ser indicados na faixa.

-  : Serviço de dados (aplicação de transmissão)
-  : Serviço de rádio
-  : Serviço de codificação/assinatura
-  : Idiomas de áudio múltiplos disponíveis
-  : Legendas disponíveis
-  : Legendas e/ou áudio disponíveis para pessoas com problemas auditivos
-  : Idade mínima recomendada para este programa (de 3 a 18 anos)
-  : Bloqueio Parental
-  : Bloquear Programa Digital
-  : Áudio disponível para pessoas com deficiência visual
-  : Áudio de legendas faladas disponível
-  : Áudio multi-canal disponível

Alterar o Estilo de visualização

Alterar o formato do ecrã

- 1 Carregue repetidamente em  para seleccionar o formato do ecrã.

[Otimizado]*

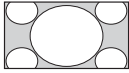

[Normal]

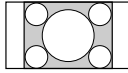

[Expandido]

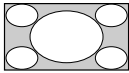

[Zoom]*

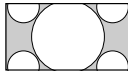

[14:9]*

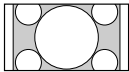

* Podem ser cortadas secções da parte de cima e da parte de baixo da imagem.

Nota

- Não pode seleccionar [14:9] para imagens com fonte HD.

Para entrada HDMI para PC (temporização de PC)

[Normal]

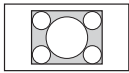

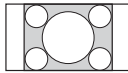

[Integral 1]

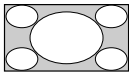

[Integral 2]



Definição de selecção de cena

- 1 Carregue em **OPTIONS**.
- 2 Carregue em / e, em seguida, em  para seleccionar [Seleção de Cena]. Quando selecciona a opção de cena desejada, a qualidade de imagem e de som ideais para a cena seleccionada são definidas automaticamente. As opções seleccionáveis podem variar. As opções indisponíveis aparecem a cinzento.

Navegar pelo menu inicial

O botão **HOME** permite-lhe aceder a uma variedade de funcionalidades e definições do televisor.







Todas as aplicações

O Conteúdo da Internet oferece uma variedade de entretenimento on-demand diretamente para o seu televisor. Pode desfrutar do seu conteúdo preferido da Internet, Photo Sharing Plus, Modo Fotograma de Imagem e Rádio FM.

Nota

- Certifique-se de que liga o seu televisor à Internet e que conclui a [Configuração de Rede] (página 26).

Para utilizar Conteúdo da Internet

- 1 Carregue em **HOME** e, em seguida, seleccione [Todas as aplicações].
- 2 Carregue em /// para seleccionar o serviço de Internet desejado na lista de serviços e carregue em .
- 3 Carregue em  para iniciar o conteúdo da Internet desejado.

Para sair do Conteúdo da Internet

Carregue em **HOME**.

Nota

- Se tiver dificuldades com esta funcionalidade, verifique se a ligação à Internet está devidamente configurada.
- A interface para o conteúdo da Internet depende dos fornecedores de conteúdo da Internet.
- Para atualizar os serviços de Conteúdo da Internet, carregue em **HOME** e, em seguida, seleccione [Parâmetros] → [Definições do Sistema] → [Configurar] → [Rede] → [Atualizar Conteúdo Internet].

Para utilizar NETFLIX

Carregue no botão **NETFLIX** no telecomando para iniciar o menu.

Nota

- É possível que o Netflix não possa ser utilizado através de um servidor Proxy.

PT

Partilha de Fotografias Plus

Ligue, copie e visualize as suas fotografias favoritas no televisor, utilizando os seus dispositivos (por exemplo, smart phones ou tablets).

HOME → [Todas as aplicações] → [Partilha de Fotografias Plus]

Nota

- Siga as instruções no ecrã para ligar o seu dispositivo ao televisor.
- Abra o browser Web no dispositivo depois de todas as ligações estarem estabelecidas e, em seguida, siga as instruções no ecrã para aceder ao URL.

Para exibir a fotografia no televisor

- 1 Toque no seu dispositivo para iniciar.
- 2 Seleccione uma foto.
A foto seleccionada será apresentada automaticamente no televisor.

Guardar uma fotografia exibida no televisor

- 1 Toque na miniatura no seu dispositivo e, em seguida carregue sem soltar na fotografia, para abrir o menu de contexto.
- 2 Seleccione [OK].

Nota

- Ligue uma unidade flash USB para armazenar até 50 fotografias.
- Até 10 smartphones ou tablets podem ser ligados ao televisor em simultâneo.
- A dimensão máxima do ficheiro de cada fotografia é de 20 MB.
- Também pode reproduzir uma música de fundo com um ficheiro de tamanho máximo de 30 MB.
- O browser predefinido para Android 2.3 ou posterior é suportado.
- O browser predefinido para iOS é suportado; porém, algumas funções não podem ser usadas dependendo da versão do iOS.

Utilizar o televisor como modo Fotograma de imagem

O modo Fotograma de imagem exibe o relógio e o calendário ao mesmo tempo que exibe uma fotografia, enquanto ouve música ou rádio FM.

HOME → [Todas as aplicações] → [Modo Moldura de Foto]



Para iniciar o modo Fotograma de imagem durante a reprodução de média USB

- 1 Carregue em **OPTIONS** enquanto reproduz uma fotografia ou um ficheiro de música.
- 2 Carregar em \updownarrow e depois em \odot para [Modo Moldura de Foto] iniciar a moldura de foto.

Para seleccionar o modo de Visualização

Pode alterar a visualização do modo Fotograma de imagem seleccionando [Modo de Visualização] em [Definições de Fotograma de Imagem] (página 27).

Para seleccionar o modo de Visualização do Relógio

Pode seleccionar um de três modos de visualização do relógio seleccionando [Visualização do Relógio] em [Definições de Fotograma de Imagem] (página 27).

Nota

- Este televisor não possui uma reserva alimentada por pilha para o relógio. Se existir uma falha de energia ou se desligar o cabo de alimentação, data e hora atual serão repostos automaticamente.

Duração

Para poupar energia, o televisor reproduz continuamente em modo moldura de foto durante um máximo de 24 horas antes de desligar automaticamente. Depois de desligar automático, não utilize o modo moldura durante, pelo menos, uma hora para evitar a queimadura do painel.

Pode alterar a definição da [Duração] nas [Definições de Fotograma de Imagem] (página 27).

Para evitar a queimadura do painel, a posição da fotografia, do relógio e do calendário são trocadas a cada hora.

Ouvir rádio FM (apenas pra a Rússia ou a Ucrânia)

HOME → [Todas as aplicações] → [FM Radio]

Nota

- Carregue em **PROG +/-** para selecionar uma estação de rádio FM. Carregue em **RETURN** para sair do modo Rádio FM.

Pré-programar estações de rádio

Quando utiliza a função de rádio FM pela primeira vez, carregue em **HOME** e seleccione [Parâmetros] → [Definições do Sistema] → [Configuração de canais] → [FM Radio Set-up] → [Sintonia Automática].

Para alterar as estações de rádio predefinidas

- 1 Carregue em **OPTIONS** no modo Rádio FM.
- 2 Carregue em **↑/↓** e, em seguida, em **⊕** para seleccionar [FM Radio Presets].
- 3 Carregue em **↑/↓** e, em seguida, em **⊕** para seleccionar a estação de rádio que pretende alterar.
- 4 Carregue em **↑/↓** e, em seguida, em **⊕** para alterar a frequência FM e depois para editar o nome da estação de rádio FM.

Nota

- Se a estação tiver muito ruído, poderá ser possível melhorar a qualidade de som carregando em **↔/↔**.
- Quando um programa de estéreo FM tem ruído de estática, carregue em **AUDIO** até aparecer [Mono]. Não existirá nenhum efeito de estéreo, mas o ruído será reduzido.

Lista de progr. Digitais

- 1 Carregue em **HOME** em modo digital.
- 2 Carregue em **↑/↓** e, em seguida, em **⊕** para seleccionar [Lista de progr. Digitais].

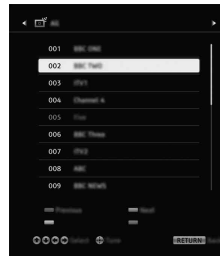

- 3 Carregue em **↑/↓/↔/↔** e em **⊕** para seleccionar um programa.

Para utilizar a lista de favoritos

A funcionalidade de Favoritos permite-lhe especificar até quatro listas dos seus programas favoritos. Enquanto vê televisão, carregue em **⊕** para criar ou exibir uma lista de Favoritos.

Sugestão

- Carregue no botão azul para editar a Lista de favoritos. Siga as orientações na parte inferior do ecrã.

EPG digital







- 1 Carregue em **≡** **GUIDE** em modo digital.



- 2 Carregue em **↑/↓/↔/↔** e em **⊕** para seleccionar um programa.

Gravações

(Função não disponível em Itália)

- 1 Carregue em **HOME** em modo digital.
- 2 Carregue em / e, em seguida, em  para selecionar [Gravações].
- 3 Carregue em / e, em seguida, em  para selecionar [Lista de títulos], [Lista de Temporiz.], [Lista de Erros] ou [Temp. manual gravação].















Nota

- Carregue no botão **REC** para gravar programas atualmente programados em modo digital com função de gravação USB HDD.
- Certifique-se de que liga o HDD ao televisor antes de gravar.

Média

Reproduzir fotografias/música/vídeo por USB

Pode desfrutar de ficheiros de fotografia/música/vídeo guardados numa câmara fotográfica digital ou câmara de vídeo Sony através de um cabo USB ou dispositivo de armazenamento USB no seu televisor.

- 1 Ligue um dispositivo USB suportado ao televisor.
- 2 Carregue em **HOME**.
- 3 Carregue em / e, em seguida, em  para selecionar [Média].
- 4 Carregue em / e, em seguida, em  para selecionar [Fotografias], [Música] ou [Vídeo].
- 5 Surte [Seleção de dispositivo]. Carregue em / e depois em  para selecionar um dispositivo.
- 6 Carregue em /// e, em seguida, em  para selecionar um ficheiro ou uma pasta.



Opções Reprod.

Carregue no botão vermelho na vista de miniaturas para exibir a lista de definições de reprodução por USB.

Para ajustar a qualidade de imagem e do som do conteúdo multimédia USB

Carregue **OPTIONS** durante a reprodução de média e seleccione então [Imagem] ou [Som].

Nota

- Carregue em / e, em seguida em , para selecionar e ajustar um item.

Para reproduzir uma fotografia como uma apresentação de slides (Fotografias)

- 1 Carregue no botão verde na vista de miniaturas para iniciar um slideshow. Para definir [Efeito do Slideshow] e [Velocidade do Slideshow], carregue em **OPTIONS** → [Opções Reprod.]. Para parar um slideshow, carregue em  **RETURN**.

Nota

- Enquanto o televisor estiver a aceder aos dados num dispositivo USB, respeite o seguinte:
 - Não desligue o televisor.
 - Não desligue o cabo USB.
 - Não retire o dispositivo USB.Os dados no dispositivo USB podem ficar danificados.
- A Sony não se responsabilizará por qualquer dano ou perda de dados nos dispositivos de gravação por causa de uma avaria em qualquer dispositivo ligado ou no televisor.
- O sistema de ficheiros no dispositivo USB suporta FAT16, FAT32 e NTFS.
- O nome do ficheiro e o nome da pasta podem não aparecer corretamente em certos casos.
- Quando ligar uma câmara fotográfica digital Sony, ajuste o modo de ligação USB da câmara para Auto ou Armazenamento de Massa. Para mais informações sobre o modo de ligação USB, consulte as instruções fornecidas com a sua câmara digital.
- Utilize um dispositivo de armazenamento USB que esteja em conformidade com as normas da classe de dispositivos de armazenamento de massa USB.
- Se um ficheiro selecionado possuir informações de conteúdo incorretas ou incompletas, não pode ser reproduzido.

Formato de Vídeo USB

- AVI (.avi)
Codec de Vídeo: MPEG1, MPEG2, Xvid, MPEG4, H.264, Motion JPEG
Codec de Áudio: PCM, MPEG1 Layer1/2, MPEG2 (2 can), MPEG4 HE-AAC (2 can), Dolby Digital (2 can), Dolby Digital Plus(2 can), WMA v8, MP3.
- ASF (.wmv, .asf)
Codec de Vídeo: WMV v9, Xvid, VC-1
Codec de Áudio: MP3, WMA v8
- MP4 (.mp4, .mov, .3gp)
Codec de Vídeo: MPEG4, H.264, H.263, Motion JPEG
Codec de Áudio: AAC, MPEG4 AAC, MPEG4 HE-AAC
- MKV (.mkv)
Codec de Vídeo: WMV v9, MPEG4, H.264, VC-1, VP8
Codec de Áudio: PCM, MPEG1 Layer1/2, MP3, MPEG2 AAC (2 can), MPEG4 AAC (2 can), Dolby Digital (2 can), WMA v8, Dolby Digital Plus (2 can), DTS, DTS 2.0, VORBIS
- WebM (.webm)
Codec de Vídeo: VP8
Codec de Áudio: VORBIS
- PS (.mpg, .mpeg, .vro, .vob)
Codec de Vídeo: MPEG1 Layer1/2, MP3, Dolby Digital (2 can), Dolby Digital Plus (2 can), DTS, DTS 2.0
- TS (.ts, .m2ts)
Codec de Vídeo: MPEG2, H.264, VC-1
Codec de Áudio: MPEG1 Layer1/2, MP3, MPEG2 AAC, MPEG4 AAC, MPEG4 HE-AAC, Dolby Digital, Dolby Digital Plus (2 can), DTS, DTS 2.0

Formato de Música USB

- LPCM (.wav)
- MPEG1 audio layer3 (.mp3)
- WMA v8 (.wma)

Formato de Fotografias USB

- JPEG (.jpg, .jpeg)

Nota

- A reprodução dos formatos de ficheiros acima não é garantida.

Rede doméstica

Ligar a uma rede doméstica

Pode desfrutar de vários conteúdos (por exemplo fotografias/músicas/vídeos) armazenados nos servidores de média DLNA Certified™. A funcionalidade de rede doméstica permite-lhe desfrutar de conteúdo da rede com outras divisões.

Reproduzir fotografias/músicas/vídeos

- 1 Carregue em **HOME** e, em seguida, selecione [Média] → [Fotografias], [Música] ou [Vídeo] → o servidor de média desejado.
- 2 Selecione os ficheiros ou pastas para reproduzir a partir da lista.

Nota

- O servidor tem de ser DLNA Certified™.
- Os ficheiros a partir de um dispositivo da rede têm de estar nos seguintes formatos:
 - Imagens estáticas: JPEG
 - Música: MP3, PCM linear, WMA
 - Vídeo: AVCHD, MPEG2, MPEG1, MP4 (AVC), MP4 (MPEG4), WMV
- Dependendo do ficheiro, a reprodução pode não ser possível mesmo quando se utilizam formatos suportados.

Renderer

Pode reproduzir fotografias, músicas e vídeos guardados em dispositivos na rede (por exemplo, câmaras digitais, telemóveis, PC) no ecrã do televisor operando diretamente o dispositivo alvo. A rede também deve ser compatível com dispositivos renderer.

Definições do Renderer

Carregue em **HOME** e, em seguida, selecione [Parâmetros] → [Definições do Sistema] → [Configurar] → [Rede] → [Configuração de Rede doméstica] → [Renderer].

Definições de Visualização de Servidores de Média

Selecione os servidores de rede doméstica a visualizar no Menu Home. Podem ser apresentados até 10 servidores.

- 1 Carregue em **HOME** e, em seguida, selecione [Parâmetros] → [Definições do Sistema] → [Configurar] → [Rede] → [Configuração de Rede doméstica] → [Opções Visualização de Servidor].
- 2 Selecione o servidor a visualizar na Seleção de dispositivos.

Parâmetros

Definições do Sistema

Nota

- As opções que pode ajustar variam dependendo da situação. As opções indisponíveis aparecem a cinzento ou não são visualizadas.
- As funcionalidades de satélite apenas estão disponíveis para modelos de satélite.

Imagem

Modo de Imagem

Define um modo de imagem.

Recomeço

Repõe todas as definições de [Imagem], exceto [Modo de Imagem] para as predefinições.

Retroiluminação

Ajusta a luminosidade e a retroiluminação.

Contraste

Aumenta ou diminui o contraste da imagem.

Brilho

Torna a imagem mais brilhante ou mais escura.

Cor

Aumenta ou diminui a intensidade da cor.

Tonalidade

Aumenta ou diminui os tons de vermelho e verde.

Temperatura de Cor

Ajusta o branco da imagem.

Nitidez

Aviva ou suaviza a imagem.

Criação da realidade

Ajusta a fineza e ruído para uma imagem realista.

Resolução: Ajusta a fineza e claridade.

Selecione [Manual] para ajustar a criação da realidade.

Redução Ruído

Reduz as interferências na imagem (imagem com chuva) num sinal de transmissão fraco.

Redução Ruído MPEG

Reduz as interferências na imagem em vídeos comprimidos MPEG.

Modo Filme

Proporciona um movimento de imagem melhorado ao reproduzir imagens de BD (Blu-ray Disc), DVD ou videogravador registadas sobre filme. Selecione [Auto] para representar o conteúdo original baseado em filme tal como é.

Nota

- Se a imagem contiver sinais irregulares ou demasiadas interferências, o [Modo Filme] será desligado automaticamente mesmo que esteja selecionado [Auto].

Parâmetros Avançados

Regule as definições de [Imagem] com mais detalhes.

Recomeço: Repõe todas as definições avançadas nas predefinições.

Realce de Contraste Avançado.: Ajusta automaticamente a [Retroluminação] e o [Contraste] para as definições mais adequadas para cenas com imagens escuras.

Correção Preto: Realça as áreas a preto da imagem para um maior contraste.

Gamma: Ajusta o equilíbrio entre as áreas claras e escuras da imagem.

Realce de Branco: Realça os brancos.

Live Colour: Torna as cores mais vividas.

Modo sinaliz. LED: Reduz a desfocagem nos filmes ao controlar a fonte de retroluminação LED, mas a luminosidade diminui.

Som

Modo Som

Selecionar consoante o conteúdo de que pretender desfrutar.

Recomeço

Repõe as definições [Equalizador], [Destaque da voz], [Volume Autom.], [Balanço] e [Contrabalanço do Volume].

Equalizador

Ajusta as definições de frequência de som.

Destaque da voz

Torna as vozes mais nítidas.

Volume Autom.

Minimiza a diferença no nível do volume entre todos os programas e publicidade.

Balanço

Realça o equilíbrio entre a coluna direita e a coluna esquerda.

Contrabalanço do Volume

Regula o nível de volume da entrada atual em relação a outras entradas.

Som Estéreo

Regula o som da coluna para [Mono], [Estéreo], [A] ou [B].

Nota

- Se o sinal for muito fraco, o som torna-se mono automaticamente.
- Se o som estéreo for ruidoso durante a receção de um programa NICAM, seleccione [Mono]. O som torna-se mono, mas o ruído é reduzido.
- A definição [Som Estéreo] é memorizada para cada posição de programa.
- Não pode ouvir som de transmissões estéreo quando [Mono] está selecionado.

Sugestão

- Se selecionar outro equipamento ligado ao televisor, defina [Som Estéreo] para [Estéreo], [A] ou [B].

Parâmetros Avançados

Dynamic Range: Compensa diferenças no nível de áudio entre canais diferentes.

Nota

- O efeito poderá não funcionar ou poderá variar consoante o programa, independentemente da definição [Dynamic Range].

Dolby Digital Plus Out: Seleccione

[Auto] para passar da transmissão Dolby Digital Plus para ARC quando Dolby Digital Plus estiver disponível através do sistema de áudio ligado. A Saída Digital de Áudio (ótica)* é silenciada durante a saída da transmissão Dolby Digital Plus. Seleccione [Desativar] para converter a transmissão Dolby Digital Plus em Dolby Digital para ARC (Sistema de áudio) e Saída Digital de Áudio (ótica)*.

Nível áudio HE-AAC: Ajusta o nível de som do áudio HE-AAC.

Nível Áudio MPEG: Ajusta o nível de som do áudio MPEG.

* Apenas em determinadas regiões/países/modelos de televisor.



Controlo Ecrã

Formato Ecrã

Para detalhes sobre o modo panorâmico, consulte página 15.

Formato Autom.

Altera automaticamente o [Formato Ecrã] para corresponder ao sinal de entrada.

4:3 Predefinição

Define o [Formato Ecrã] predefinido para um sinal de entrada 4:3.

Área do visualizador

Ajusta automaticamente a imagem à área de visualização mais apropriada.

Área de Ecrã

Ajusta a área de visualização da imagem.

Ajuste Horizontal

Ajusta a posição horizontal da imagem.

Ajuste Vertical

Ajusta a posição vertical da imagem.

Tamanho Vertical

Ajusta o tamanho vertical da imagem quando [Formato Ecrã] é definido para [Otimizado].

Ajuste de PC

Selecione o modo de ecrã da imagem ao receber sinal de entrada para PC.



Configuração de canais

Configuração Analógica

Sintonia Auto. Analógica: Sintoniza todos os canais analógicos disponíveis. Geralmente, não precisa de fazer esta operação uma vez que os canais já foram sintonizados quando o televisor foi instalado. No entanto, esta opção permite-lhe repetir o processo (por ex., para voltar a sintonizar o televisor após mudar de casa ou para procurar novos canais que tenham sido lançados pelas estações emissoras).

Sintonia Manual: Antes de selecionar [Sistema de TV]/[Canal]/[AFT]/[Filtro Áudio]/[Saltar]/[Sistema de Cor], carregue em **PROG +/-** para selecionar o número do programa com o canal. Não pode selecionar um número de programa que esteja definido em [Saltar].

Programa:

Programa manualmente canais de programa.

Nível de Sinal:

Exibe o nível de sinal para o programa a visualizar atualmente.

Ordenar Programas: Altera a ordem em que os canais são memorizados no televisor.

Instalação Digital

Sintonia Digital:

Sintonização Automática Digital

Sintoniza os canais digitais disponíveis. Esta opção permite-lhe para voltar a sintonizar o televisor após mudar de casa ou para procurar novos canais que tenham sido lançados pelas estações emissoras.

Âmbito da Sintonia Automática

[Normal]: Procura canais disponíveis dentro da sua região/país.

[Completa]: Procura canais disponíveis independentemente da região/país.

Nota

- Pode executar a [Sintonização Automática Digital] depois de mudar-se para uma nova residência, de mudar de fornecedores de serviços ou para procurar novos canais criados.

Editar Lista de Programas

Apaga todos os canais digitais não desejados memorizados no televisor e altera a ordem dos canais digitais memorizados no televisor.

Sintonização Manual Digital

Sintoniza os canais digitais manualmente.

Configuração de Legendas:

Configurar Legendas

Quando selecionar [Para Deficientes auditivos] algumas ajudas visuais podem ser visualizadas com as legendas (se os canais de televisão transmitirem esta informação).

Idioma preferencial

Seleciona o idioma preferido no qual as legendas são mostradas.

Segundo idioma preferencial

Seleciona o segundo idioma preferencial no qual as legendas são mostradas.

Configuração de Áudio:

Tipo de Áudio (Descrição Áudio)

Normal

Disponibiliza o tipo de áudio normal.

Descrição Áudio

Disponibiliza descrição de áudio (narração) de informação visual se os canais de televisão transmitirem esta informação.

Para Deficientes auditivos

Alterna para transmissão para as pessoas com problemas auditivos quando [Para Deficientes auditivos] está selecionado.

Legendas faladas

Altera a difusão para áudio de legendas faladas se os canais de TV difundirem essa informação.

Idioma preferencial

Seleciona o idioma preferido utilizado para o programa. Alguns canais digitais podem transmitir vários idiomas de áudio para um programa.

Segundo idioma preferencial

Seleciona a segunda opção de idioma utilizado para o programa. Alguns canais digitais podem transmitir vários idiomas de áudio para um programa.

Nível de Mistura

Ajusta os níveis de saída do áudio principal do televisor ou da Descrição Audio.

Sugestão

- Esta opção apenas está disponível quando [Descrição Áudio] no [Tipo de Áudio (Descrição Áudio)] está definido.

Configuração do Guia:

Atualização do Guia em espera

O televisor obtém dados EPG durante o modo de espera (standby).

Configuração Técnica:

Atualiza serviço automaticamente

Permite ao televisor detetar e memorizar serviços digitais novos à medida que se tornam disponíveis.

Substituição de serviço

Selecione [Ativar] para mudar automaticamente o canal quando uma emissora altera a transmissão do programa visualizado para um canal diferente.

Transferência da lista de programas

Importe ou exporte programas sintonizados utilizando um dispositivo USB.

Configuração do satélite:

Permite-lhe sintonizar automaticamente os canais de satélite.

Sintonia de Satélite Digital

Sintoniza o serviço de satélite disponível.

Esta opção permite-lhe para voltar a sintonizar o televisor após mudar de casa ou para procurar novos canais que tenham sido lançados pelas estações emissoras.

Nota

- Pode decidir qual o tipo de instalação e definir as opções de sintonização de acordo com as definições mencionadas abaixo:

Configuração de Antena

Permite-lhe selecionar a Distribuição por Um Cabo, Antena Fixa ou DiSEqC.

O seu tipo de instalação de satélite pode ser Distribuição por Um Cabo, Antena Fixa ou DiSEqC.

As instalações de Um Cabo permitem o fornecimento de programas de satélite para múltiplos recetores com apenas um cabo coaxial. A cada recetor ou sintonizador é atribuída uma "banda" de utilizador.

As instalações DiSEqC permitem conectar com múltiplas antenas parabólicas ou LNBS, se os tiver, e selecionar entre eles utilizando o controlo de TV.

A Antena Fixa é normalmente o tipo de instalação mais simples, onde há uma antena parabólica e LNB.

Banda

O número da banda de utilizador atribuído à TV ou sintonizador.

Frequência de Banda

A frequência da banda de utilizador atribuído à TV ou sintonizador.

Outro (Satélite Geral)

A TV irá procurar serviços de satélite baseada num grupo de coisas gerais.

Controlo DiSEqC

As definições para controlar equipamento adicional de satélite tal como interruptores de seletor de satélite.

Tipo de Pesquisa

A Pesquisa Total executa uma pesquisa de todas as frequências de satélite disponíveis.

A Pesquisa de Rede executa uma pesquisa baseada em parâmetros de rede predefinidos.

A Pesquisa Manual permite-lhe definir a frequência de pesquisa e outros parâmetros transponder.

Sugestão

- Se faltarem serviços após esta Pesquisa de Rede, por favor execute a pesquisa total.

Edição da lista de programas de satélite

Apaga todo o serviço de satélite não desejado memorizado no televisor e altera a ordem do serviço de satélite memorizado no televisor.

Atualiz. Serv. Auto do Satélite

Permite ao televisor detetar e memorizar serviços de satélite novos à medida que se tornam disponíveis.

Atualização de Serviço Manual (preserva favoritos e temporizadores)

Procura manualmente se existe uma atualização de serviço disponível.

Configuração do módulo CA:

Permite-lhe aceder a um serviço de televisão pago uma vez que obtenha um Módulo de Acesso Condicional (CAM) e um cartão de visualização.

PIN do módulo CA:

Permite-lhe introduzir o PIN de Módulo de Acesso Condicional (CAM) de 8 dígitos para ser armazenado no televisor.

Eliminar Lista de Serviços:

Elimina a lista de serviços. Seleciona [Sim] para eliminar.

Configuração da Aplicação Interativa:

O serviço de aplicação interativa oferece texto e gráficos digitais de elevada qualidade, juntamente com opções avançadas. O serviço é suportado pelas estações emissoras.



Aplicação Interativa

Permite a visualização de programas que incluam serviços interativos.

Aplicação de Arranque Automático

Inicia automaticamente aplicações relacionadas com a emissão.

Aplicação para (Prog. [Programa atual])

Permite o serviço de aplicação interativa do programa atual.

Nota

- O serviço interativo só está disponível se disponibilizado pela estação emissora.
- As funções disponíveis e o conteúdo do ecrã varia dependendo da estação emissora.

Configuração da Privacidade de HbbTV:

Não Controlar

Permite ao televisor comunicar com o servidor de terceiros para rastrear o televisor.

Nota

- A atividade de rastreamento depende do servidor de terceiros. Se o servidor for definido para não rastrear, não será refletida nenhuma alteração nesta função.

Bloquear Cookies de Terceiros

Bloqueia os cookies de terceiros. Selecione [Desativar] para desbloquear os cookies de terceiros.

Armazenamento Persistente

Permite à aplicação HbbTV armazenar dados. Selecione [Desativar] para eliminar os dados armazenados.

FM Radio Set-up (apenas pra a Rússia ou a Ucrânia)

Predefine até 30 canais de rádio FM que possam ser recebidas na sua área.

Sintonia Automática: Permite-lhe sintonizar e guardar automaticamente os canais disponíveis.

FM Radio Presets: Permite-lhe sintonizar e guardar manualmente cada canal disponível, um de cada vez.

Nota

- Para ativar esta funcionalidade, aceda ao modo Rádio FM utilizando HOME (menu) (página 17) e, em seguida, predefina os seus canais de rádio FM desejados de acordo com os passos mencionados acima.

Bloqueio Parental

Código PIN

Define um código PIN para bloquear canais, entradas externas, serviços de Internet e todas as definições relacionadas com a sintonização de canais. Utilize **0-9** no telecomando para introduzir um código PIN de quatro dígitos.

Altere o código PIN

Selecione para alterar o seu código PIN.

Classificação Parental

Define uma restrição de idade para a visualização. Para visualizar qualquer programa classificado para idades acima da idade que especificar, introduza o código PIN correto.

Configurar Proteção

Ativa ou desativa a proteção em operações relacionadas com programas.

Bloquear Programa Digital

Bloqueia um canal digital, impedindo-o de ser visualizado. Para visualizar um canal bloqueado, selecione [Desbloqueado].

Bloquear Programa Satélite

Bloqueia o programa de satélite, impedindo-o de ser visualizado. Para visualizar um programa bloqueado, selecione [Desbloqueado].

Nota

- Para visualizar um programa bloqueado, introduza o código PIN ou selecione [Programa bloqueado.] em [Bloqueio Parental] para desbloquear.

Bloqueio da entrada externa

Bloqueia a entrada externa, impedindo-a de ser visualizada. Para visualizar uma entrada externa, selecione [Desbloqueado].

Nota

- A introdução do código PIN correto para a entrada externa ou canal bloqueado irá desativar temporariamente a funcionalidade do [Bloqueio Parental]. Para reativar as definições do [Bloqueio Parental], desligue e volte a ligar o televisor.

Sugestão

- Se tiver perdido o seu código PIN, consulte página 39.

Controlo parental de Títulos gravados (apenas para o Reino Unido)

Pode bloquear conteúdos gravados, apresentando uma mensagem que requer a introdução de uma palavra-passe para o acesso.

Bloqueio da Internet

Bloqueia conteúdo da Internet, impedindo-o de ser visualizado. Para visualizar um conteúdo de Internet, selecione [Desbloqueado].



Configurar

Rede

Configuração de Rede: Define as definições de estado da rede.

Prioridade IPv6/IPv4: Alterna entre [IPv6] e [IPv4 (Recomendado)].

Nota

- Para utilizar a rede com [IPv6], selecione [IPv6] e, em seguida, [Fácil] em [Configurar a ligação de rede].
- Quando for selecionado IPv6, não é possível definir o Proxy HTTP.
- Quando IPv6 é selecionado, alguns sítios do browser, aplicações ou conteúdo da Internet não pode ser visualizado.

Wi-Fi incorporado: [Ligado] ou [Desligado] a LAN sem fios incorporada.

Definir para [Desligado] se não utilizar a LAN sem fios incorporada. Quando muda de [Desligado] para [Ligado], faça as definições em [Configuração de Rede].

Wi-Fi Direct: Liga/Desliga para ligar o televisor ao dispositivo Wi-Fi Direct como PC, telemóvel ou câmara digital.

Definições Wi-Fi Direct: Defina para ligar um dispositivo Wi-Fi direct ao televisor utilizando a função Wi-Fi Direct. Se não conseguir ligar, carregue na tecla **OPTIONS** e selecione [Manual].

Nome do dispositivo: Para alterar o nome do televisor apresentado no dispositivo ligado.

Atualizar Conteúdo Internet: Liga à Internet para receber os serviços de conteúdo da Internet disponíveis.

Configuração de Rede doméstica:

Opções Visualização de Servidor

Apresenta a lista de servidores ligados. Pode selecionar o servidor a visualizar na Seleção de Dispositivos.

Diagnóstico de Servidor

Faz o diagnóstico de se o televisor pode ligar a cada servidor na rede doméstica.

Início remoto

Esta funcionalidade permite que um dispositivo ligado na rede doméstica ligue o televisor.

Nota

- O consumo de energia em espera aumenta se estiver definido [Ativar].

Renderer

Função Renderer

Permite ao televisor reproduzir ficheiros de média num dispositivo (por ex., câmara digital).

Controlo de Acesso Renderer

Permite o acesso a partir de um dispositivo de controlo especificado.

Configurar Renderer

Ajusta as definições detalhadas de [Configurar Renderer].

Política de Privacidade

Selecione [Aceito] ou [Não aceito] na confirmação da Política de Privacidade. (página 14)

Definições de Fotograma de Imagem

Modo de Visualização: Permite-lhe seleccionar o modo de visualização. Consulte a página 16.

Visualização do Relógio: Permite-lhe seleccionar a visualização do relógio.

Nota

- Esta opção está disponível quando [Modo de Visualização] está definido para [Imagem e Relógio] ou [Relógio em Ecrã Total].

Aplicação Áudio: Define [FM Radio], [Música] ou [Desativar] como aplicação de áudio.

Seleção de Imagem: Selecione uma imagem.

Seleção de Música: Selecione uma música.

Definições de Slideshow: Selecione entre a visualização do modo de apresentação de slides ou fotografia de vista única.

Defin. de Repr. de Música: Selecione entre ouvir todas as faixas ou apenas uma faixa de música.

Duração: Selecione o período de tempo após o qual o televisor muda automaticamente para o modo de espera (standby).

Primeiro dia da semana: Define [Domingo] ou [Segunda] como o primeiro dia da semana no calendário.

Início Automático USB

Quando o dispositivo USB estiver ligado à porta USB, selecione [Ativar] para visualizar automaticamente a miniatura da Fotografia/Música/Vídeo reproduzidos por último.

Relógio/Temporizador

Define o temporizador e o relógio.

Temp. Desligar: Define o tempo em minutos durante o qual gostaria que o televisor permanecesse ligado antes de desligar-se automaticamente.

Temp. Ligar: Ativa o televisor do modo de espera (standby) numa que defina e sintoniza-se num canal ou entrada à sua preferência. Antes de definir esta função, certifique-se de que define a Hora atual correta.

Acerto Relóg.: Define a data e hora atuais.

Auto/Manual

Selecione [Manual] para definir a hora atual manualmente.

Fuso horário automático

Define a opção de seleccionar ou não automaticamente o fuso horário onde se encontra.

Ativar: Alterna automaticamente entre a hora de Verão e a hora de Inverno de acordo com o calendário.

Desativar: A hora é apresentada de acordo com a diferença de tempo ajustada por [Zona Horária].

Hora de verão automática

Configura-se para alternar automaticamente entre a hora de verão e a hora de inverno.

Data

Define a data atual.

Horário

Define a hora atual.

Zona Horária

Permite-lhe seleccionar manualmente o fuso horário em que se encontra, se não for o mesmo do fuso horário predefinido para o seu país/região.

Configuração da gravação (Função não disponível em Itália)

Para registar e anular o registo do dispositivo HDD na função de gravação.

Inicição Automática

Inicia o procedimento de configuração inicial. Esta opção permite-lhe para voltar a sintonizar o televisor após mudar de casa ou para procurar novos canais que tenham sido lançados pelas estações emissoras.

Idioma/Language

Seleciona o idioma no qual os menus são apresentados.

Logótipo de Iniciação

Selecione [Ativar] para apresentar o logótipo quando o televisor for ligado. Selecione [Desativar] para desativar.

Indicador LED

Selecione [Ativar] para iluminar o indicador LED. Selecione [Desativar] para desativar.

Configuração AV

Tomada AV: Atribui um nome à entrada de equipamento externo.

Ativar: Selecione [Auto] para apresentar nomes apenas quando o equipamento está ligado ou [Sempre] para apresentar independentemente do estado de ligação.

Sistema de Cor: Seleciona o sistema de cores de acordo com o sinal de vídeo composto da fonte de entrada.

Altifalante: Selecione saída de som das colunas do televisor ou do equipamento externo áudio.

Saída de Áudio/Auscultador: Define a saída de som para os auscultadores, sistemas de áudio externos ou Subwoofer ativo ligado ao televisor. Desligue os auscultadores do televisor quando selecionar [Saída de Áudio] ou [Subwoofer].

Ligação Colunas Auscultadores: Liga/desliga as colunas internas do televisor quando liga auscultadores ao televisor.

Volume dos Auscultadores: Ajusta o volume dos auscultadores.

Nota

- Esta opção não está disponível quando [Saída de Áudio/Auscultador] é definido para [Saída de Áudio] ou [Subwoofer].

Saída de Áudio:

Variáveis: Quando utilizar um sistema de áudio externo, o volume da saída de áudio pode ser controlada através do telecomando do televisor.

Fixos: A saída de áudio do televisor está fixada. Utilize o controlo de volume do seu recetor de áudio para ajustar o volume (e outras definições de áudio) através do seu sistema de áudio.

Sugestão

- Esta opção só está disponível quando [Saída de Áudio/Auscultador] estiver definida para Saída de Áudio.

Saída Digital de Áudio: Define o sinal de áudio que é transmitido ligado, utilizando um cabo (ótico) de saída de áudio digital ou um cabo HDMI. Defina para [Auto], quando ligar equipamento compatível com Dolby Digital ou DTS. Defina para [PCM], quando ligar equipamento incompatível com Dolby Digital ou DTS.

Posição do televisor: Melhora as definições da coluna quando está definida como [Suporte para Mesa] ou [Mont. Parede], segundo a posição do seu televisor.

Definições de BRAVIA Sync

Permite que o televisor comunique com equipamento que é compatível com a função Controlo de BRAVIA Sync e ligado às portas HDMI do televisor. Tenha em atenção que também é necessário efetuar as definições de comunicação no equipamento ligado.

Controlo de BRAVIA Sync: Define a opção de ligar ou não as operações do televisor ao equipamento ligado que é compatível com Controlo de BRAVIA Sync. Quando está definido para [Ativar], as funções seguintes estão disponíveis. Se o equipamento específico Sony que é compatível com BRAVIA Sync Control estiver ligado, esta definição é automaticamente aplicada ao equipamento ligado.

Auto-Desativ. Dispositivo.: Quando está definida para [Ativar], o equipamento ligado que é compatível com Controlo de BRAVIA Sync desliga-se quando o seu televisor entra em modo de espera.

Auto-Ativar TV: Quando está definida para [Ativar], o televisor liga-se quando ligar o equipamento ligado que é compatível com Controlo de BRAVIA Sync.

Lista de dispositivos BRAVIA Sync:

Apresenta uma lista de equipamento ligado que é compatível com o Controlo de BRAVIA Sync. Selecione [Permitir] para atualizar a [Lista de dispositivos BRAVIA Sync].

Teclas de Controlo do Dispositivo:

Selecione as funções de botão do telecomando do televisor para utilizar o equipamento ligado.

Nenhuma

Desativa o controlo através do telecomando do televisor.

Normal

Para operações básicas, como botões de navegação (para cima, para baixo, para a esquerda ou direita, etc).

Teclas de Sintonização

Para operações básicas e operação de botões relacionada com o canal, como **PROG +/-** ou **(0-9)**, etc. Útil quando controla um sintonizador ou Set Top Box, etc. através do telecomando.

Teclas de Menu

Para operações básicas e operação dos botões **HOME/OPTIONS**.

Úteis quando seleciona menus de um leitor de BD, etc.; através do telecomando.

Teclas Sintonização/Menu

Para operações básicas e operação dos botões relacionados com os canais e botões **HOME/OPTIONS**.

Nota

- Algum equipamento com [Controlo de BRAVIA Sync] não suporta a funcionalidade [Teclas de Controlo do Dispositivo].

Apoio ao cliente

Fornecer informações sobre o modelo do seu televisor, o software e outros. Para detalhes, ver página 29.

Eco

Recomeço

Repõe as definições Eco para os valores predefinidos.

Poupar Energia

Reduz o consumo de energia do televisor ajustando a retroiluminação. Quando seleciona [Imagem Desligada], a imagem é desligada. O som permanece inalterado.

Modo espera de TV inativo

Desliga o televisor depois de ter sido mantido inativo durante o período de tempo predefinido.

Apoio ao cliente

Nome do modelo

Exibe o nome do modelo do seu televisor.

Versão do Software

Exibe a versão de software atual do seu televisor.

Digital

Selecione [Informações do Sistema] para visualizar informações dos canais digitais do seu televisor.

Entradas Externas

Selecione [Ver predefinição AV] para visualização ou gestão de entrada do televisor.

Verificação de imagem

Ver Imagem de teste: permite-lhe verificar as condições da imagem no visor.

Atualização de software.

Atualiza o sistema do televisor utilizando a memória USB ou através da rede.

Nota

- A atualização de software através da internet pode variar dependendo da região/países/modelo de televisor.
- Para atualizar o software, por favor visite o website de apoio da Sony.

Transferência Automática de Software

Selecione [Ativar] para descarregar o software automaticamente. Selecione [Desativar] para desativar.

Definições de Fábrica

Repõe todas as definições para as predefinições de fábrica. Após concluir este processo, é apresentado o ecrã de configuração inicial.

Nota

- Não desligue o televisor durante este período (demora aproximadamente 30 segundos) ou carregue em qualquer botão.

Inicialize Informação Pessoal

Pode apagar as suas informações pessoais guardadas no televisor.

Suporte de produto

Mostra as informações de produto do seu televisor.

Diagrama de ligações

Podemos ligar uma grande variedade de equipamentos opcionais ao televisor.

Nota

- Dependendo do modelo do televisor, ligar um grande dispositivo USB pode interferir com outros dispositivos ligados perto.
- Ao ligar um dispositivo USB grande, ligue apenas 1 tomada USB.

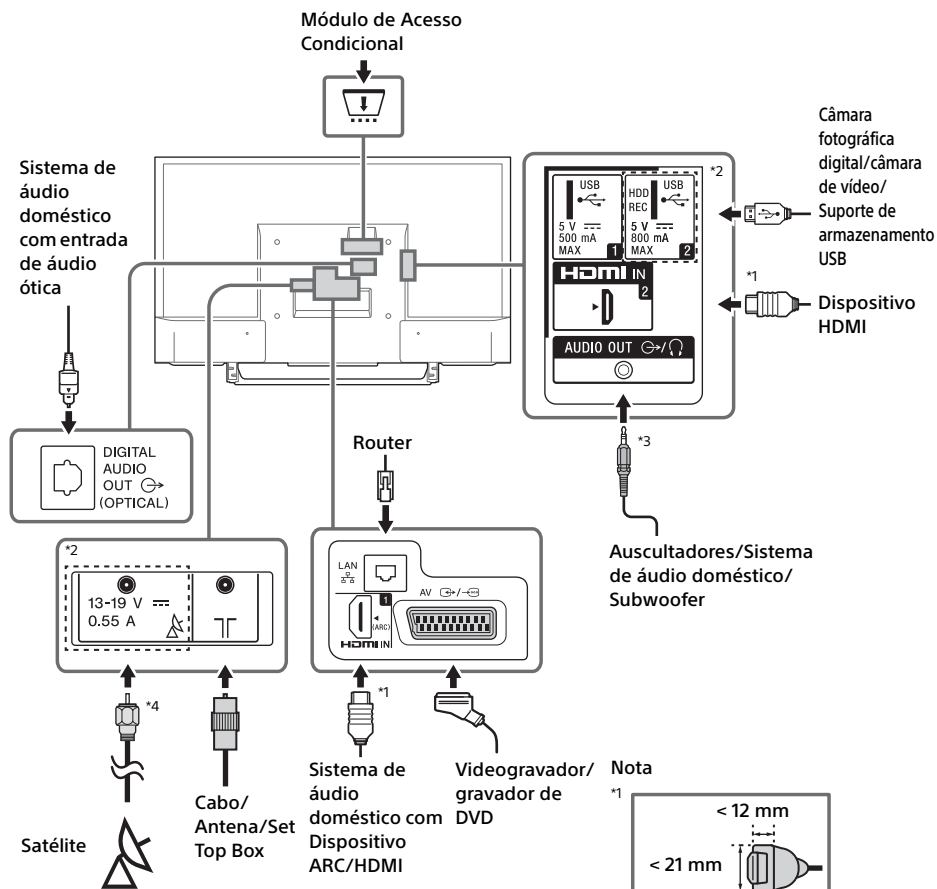

Nota

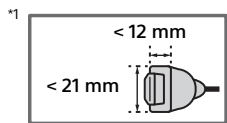

*2 Terminais, etiquetas e funções podem variar dependendo do país/região/modelo do televisor.

*3 Suporta apenas uma mini-tomada estéreo de 3 polos.

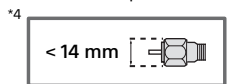

Qualidade de imagem

- Cabo composto AV
- Cabo de antena

- Cabo do componente

- Cabo HDMI







Os vídeos de definição normal (SD) têm sinais de imagem com uma resolução vertical de 480 (NTSC) ou 576 (PAL/SECAM) linhas.



Os vídeos de alta definição (HD) têm sinais de imagem com uma resolução vertical de 720 ou 1.080 linhas.

Utilizar equipamento de vídeo e áudio

- 1 Ligue o equipamento ligado.
- 2 Carregue em  para apresentar a fonte de entrada.
- 3 Carregar em / e depois em  para selecionar a fonte de entrada pretendida.
O item realçado é selecionado se passarem 5 segundos sem qualquer operação.

Nota

- Ao ligar a um sistema de áudio digital não compatível com tecnologia Audio Return Channel (ARC) utilizando um cabo HDMI, tem de ligar um cabo áudio ótico ao DIGITAL AUDIO OUT (OPTICAL)* para transmitir som digital.
- Ao ligar com um cabo HDMI, certifique-se de que utiliza um cabo HighSpeed HDMI com logótipo do tipo de cabo (cabo da SONY recomendado).
- Ao ligar equipamento mono, ligue o cabo de áudio à tomada L (mono).

* Apenas em determinadas regiões/países/modelos de televisor.





Para utilizar dispositivos BRAVIA Sync

Ao ligar o televisor a equipamento compatível com BRAVIA Sync, pode controlá-los juntos. Certifique-se de que efetua previamente as definições necessárias. As definições do Controlo de BRAVIA Sync devem ser configuradas no televisor e no equipamento ligado. Ver [Definições de BRAVIA Sync] (página 29) quanto às definições do lado televisor. Consulte o manual de instruções do equipamento ligado quanto a definições do lado do equipamento ligado.

Utilizar o Espelhamento

O Espelhamento do ecrã exibe o ecrã de um dispositivo compatível (por exemplo, smartphones) no seu ecrã de televisão de grandes dimensões através de tecnologia Miracast.

Não é necessário um router sem fios (ou ponto de acesso) para utilizar esta funcionalidade.

- 1 Carregue no botão / e, em seguida, seleccione [Espelhamento do ecrã] utilizando os botões /.
- 2 Utilize o dispositivo compatível com Espelhamento do ecrã para ligar ao televisor. Depois de ligado, o ecrã do dispositivo será exibido no televisor.

Para listar dispositivos ligados/anular o registo de dispositivos

Quando é exibido o ecrã de modo de espera (standby) do Espelhamento do ecrã, carregue em **OPTIONS** e, em seguida, seleccione [Apresentar Lista Dispos. / Elim.]

Para anular o registo de um dispositivo, seleccione o dispositivo a eliminar na lista, carregue em . Em seguida, seleccione [Sim] no ecrã de confirmação.

Para apresentar uma notificação de registo quando tenta ligar um dispositivo ao televisor

Ativar esta função pode evitar que um dispositivo seja ligado acidentalmente. Quando é exibido o ecrã de modo de espera (standby) do Espelhamento do ecrã, carregue em **OPTIONS** e, em seguida, seleccione [Notificação do Registo] → [Ativar]. Tenha em atenção que assim que recusar o pedido de registo de um dispositivo, não poderá ligá-lo exceto se o apagar da lista de dispositivos.

Para alterar a definição de banda (para especialistas)

Quando é exibido o ecrã de modo de espera (standby) do Espelhamento do ecrã, carregue em **OPTIONS** e, em seguida, seleccione [Definição de banda].

Nota

- Os dispositivos ligados têm de estar em conformidade com o seguinte:
 - Dispositivos compatíveis com o espelhamento do ecrã:
ligação de 2,4 GHz (5 GHz não suportada).
- Para obter informações sobre a banda sem fios do seu dispositivo, consulte o manual de instruções do seu dispositivo.

Instalar o televisor na parede

Este manual de instruções do televisor mostra apenas os passos de preparação do televisor, antes de o instalar na parede.

Para os clientes:

Para proteção do produto e por razões de segurança, a Sony recomenda vivamente que a instalação do seu televisor seja efetuada por agentes Sony ou contratantes licenciados. Não tente instalá-lo por si próprio.

Para os agentes e contratantes da Sony:

Preste total atenção às medidas de segurança durante a instalação, manutenção periódica e análise deste produto.

É necessária uma formação técnica adequada para instalar este produto, especialmente para determinar a resistência da parede para suportar o peso do televisor. Certifique-se de que a instalação deste produto na parede é efetuada por agentes Sony ou por contratantes licenciados e preste atenção às medidas de segurança durante a instalação. A Sony não se responsabiliza por quaisquer danos ou ferimentos causados pela utilização indevida ou instalação incorreta.

Utilize o suporte de parede SU-WL450 (não fornecido) para instalar o televisor na parede. Ao instalar o suporte de parede, consulte também as Instruções de operação e o guia de instalação fornecidos com o suporte de parede.



Para obter instruções sobre a instalação do suporte de parede do seu modelo de televisor, consulte o website seguinte:

www.sony.eu/tv/wall-mount-bracket-manual

Resolução de problemas

Quando o indicador LED estiver a piscar a vermelho, anote o número de vezes que pisca (o tempo de intervalo é de três segundos).



Se o indicador LED piscar a vermelho, reinicie o televisor desligando a o cabo de alimentação CA do televisor por dois minutos e, em seguida, ligue o televisor. Se o problema persistir, contacte o seu agente ou centro de assistência Sony indicando o número de vezes que o indicador LED pisca a vermelho (intervalo de tempo é de três segundos). Carregue em  no televisor para o desligar, desligue o cabo de alimentação CA e informe o seu agente ou centro de assistência Sony.

Quando o indicador LED não estiver a piscar, verifique os itens seguintes.

Se o problema persistir, mande reparar o televisor por um técnico de assistência qualificado.

Imagem

Não aparece imagem (o ecrã está escuro) e não há som

- Verifique a ligação da antena/cabo.
- Ligue o televisor à tomada CA e carregue em  no televisor ou I/ no telecomando.

Não aparece no ecrã qualquer imagem ou informação de menu do equipamento ligado à tomada de entrada de vídeo

- Carregue em  para visualizar a lista de equipamento ligado e, em seguida, selecione a entrada pretendida.
- Verifique a ligação entre o equipamento opcional e o televisor.

Aparecem duas imagens ou efeito fantasma

- Verifique a ligação da antena/cabo, a localização ou a direção.

Só aparece chuva e ruído no ecrã

- Verifique se a antena está partida ou dobrada.
- Verifique se a antena alcançou o final da sua vida útil (tem uma duração de três a cinco anos em condições de utilização normal e de um a dois anos num local perto do mar).

Imagem distorcida (linhas tracejadas ou riscas)

- Afaste o televisor de fontes de interferências elétricas, como automóveis, motocicletas, secadores para o cabelo ou equipamento opcional.
- Quando instalar equipamento opcional, deixe algum espaço entre o equipamento e o televisor.
- Verifique a ligação da antena/cabo.
- Mantenha o cabo da antena afastado de outros cabos de ligação.

Interferências na imagem ou no som ao visualizar um canal de televisão

- Ajuste [AFT] (Sintonia Fina Automática) para melhorar a receção da imagem. Esta função destina-se apenas para canais de televisão analógicos.

Aparecem no ecrã pequenos pontos pretos e/ou pontos brilhantes

- A imagem de um aparelho de visualização é composta por pixéis. Os pequenos pontos pretos e/ou brilhantes (pixéis) que aparecem no ecrã não indicam uma avaria.

Os contornos da imagem estão distorcidos

- Altere a definição atual de [Modo Filme] para outras definições (página 20).

Programas sem cor

- Selecione [Recomeço] (página 20).

Não aparece no ecrã nenhuma imagem a partir do equipamento ligado

- Ative o equipamento ligado.
- Verifique a ligação do cabo.
- Carregue em  para visualizar a lista de equipamento ligado e, em seguida, selecione a entrada pretendida.
- Introduza corretamente o cartão de memória ou outro dispositivo de armazenamento na câmara fotográfica digital.
- Utilize um cartão de memória ou outro dispositivo de armazenamento para câmara fotográfica digital que tenha sido formatado de acordo com o manual de instruções fornecido com a câmara fotográfica digital.
- As operações não são garantidas para todos os dispositivos USB. Além disso, as operações podem ser diferentes consoante as funcionalidades do dispositivo USB e o vídeo a ser reproduzido.

Não é possível selecionar o equipamento ligado no menu ou não é possível trocar a entrada

- Verifique a ligação do cabo.

Som

Não há som, mas a imagem é boa

- Carregue em \triangleleft +/- ou \otimes (Silêncio).
- Verifique se [Altifalante] em [Configuração AV] está definido para [Altifalante TV] (página 28).
- Verifique se a ficha de auscultadores está ligada ao televisor.

Sem som ou com som ruidoso

- Verifique se a definição do sistema de televisão é adequada (página 21).

Canais

O canal pretendido não pode ser selecionado

- Alterne entre o modo analógico e o modo digital e selecione o canal analógico/digital pretendido.

Alguns canais estão vazios

- O canal destina-se apenas a um serviço codificado/de assinatura. Assine um serviço de televisão pago.
- O canal é utilizado somente para dados (sem imagem ou som).
- Para obter mais informações da transmissão, contacte a estação emissora.

Os canais digitais não são apresentados

- Contacte um instalador local para saber se são fornecidas transmissões digitais na sua área.
- Atualize para uma antena de alto ganho.

Para mudar o âmbito da sintonia (disponível dependendo da sua região/país)

- Carregue no botão **HOME**, depois selecione → [Configuração de canais] → [Instalação Digital] → [Sintonia Digital] → [Âmbito da Sintonia Automática].
[Normal]
Procura canais disponíveis dentro da sua região/país.
[Completa]
Procura canais disponíveis independentemente da região/país.

Nota

- [Atualiza serviço automaticamente] dependendo da sua região/país.

Sugestão

- Pode executar a [Sintonização Automática Digital] depois de mudar-se para uma nova residência, de mudar de fornecedores de serviços ou para procurar novos canais criados.

- Recomendamos que defina [Instalação Digital] → [Configuração Técnica] → [Atualiza serviço automaticamente] para [Ativar] para permitir que novos serviços digitais sejam adicionados automaticamente quando ficam disponíveis, se estiver definido para [Desativar], você será notificado acerca de novos serviços digitais através de uma mensagem no ecrã e os serviços não serão adicionados automaticamente. A disponibilidade desta função depende da sua região/país. Se não estiver disponível, execute [Sintonização Automática Digital] para adicionar novos serviços.

Rede

* Não pode utilizar o serviço VOD durante a gravação.

Que tipo de dispositivos podem ser ligados para utilizar a função de Espelhamento do ecrã?

- Podem ser ligados dispositivos compatíveis com espelhamento do ecrã Sony (Xperia).

O vídeo ou o som por vezes é cortado

- Os dispositivos que emitem ondas de rádio como, por exemplo, outros dispositivos LAN sem fios ou fornos micro-ondas, podem interferir com a função de espelhamento de ecrã utilizando a LAN sem fios. Mantenha o televisor ou dispositivos compatíveis de espelhamento de ecrã Sony (Xperia) afastados desses dispositivos ou desligue-os, se possível.
- A velocidade de comunicação pode alterar em função da distância ou obstáculos entre dispositivos, configuração de dispositivos, condição das ondas rádio, congestão da linha ou que dispositivo está a utilizar. A comunicação pode ser interrompida devido à condição da onda de rádio.

Alguns conteúdos pagos não podem ser reproduzidos

- O dispositivo de origem tem de ser compatível com o sistema HDCP (High-bandwidth Digital Content Protection) 2.0/2.1. Alguns conteúdos pagos podem não ser apresentados através de um dispositivo de origem não compatível.

A Apps são inacessíveis

- Verifique se o cabo LAN ou cabo de alimentação CA do router/modem* foi devidamente ligado.
- * O seu router/modem tem de ser configurado antecipadamente para ligar à Internet. Contacte o fornecedor do serviço de Internet para obter as definições do router/modem.
- Tente utilizar a apps mais tarde. O servidor do fornecedor de conteúdo da app pode estar fora de serviço.

Por vezes, a qualidade de transmissão de vídeo é fraca ao utilizar LAN sem fios

- A qualidade da ligação à rede sem fios varia dependendo da distância ou obstáculos (por exemplo, parede) entre o televisor e o router sem fios (ponto de acesso), interferência do ambiente e qualidade do router sem fios (ponto de acesso).

A ligação LAN sem fios falha ou as condições de receção de rádio são fracas

- Verifique o local de instalação do televisor e do router sem fios (ponto de acesso). A condição do sinal pode ser afetada pelas razões seguintes.
 - Outros dispositivos sem fios, micro-ondas, luzes fluorescentes, etc. estão colocados perto.
 - Há chão ou paredes entre o router sem fios (ponto de acesso) e o televisor.
Se o problema persistir, mesmo depois de verificar o anterior, tente efetuar uma ligação LAN com fios.

Imagem fraca em Vídeo da Internet

- A qualidade depende do vídeo original disponibilizado pelo fornecedor de conteúdo de Internet e a sua largura de banda da ligação.

Alguns conteúdos de Internet apresentam uma perda de detalhe, especialmente durante cenas de movimento rápido ou escuras

- A qualidade do vídeo e o tamanho da imagem dependem da velocidade da largura de banda e disponibilização dos fornecedores de conteúdo.

Uma boa qualidade de imagem, mas sem som no conteúdo da Internet

- A qualidade depende do conteúdo original disponibilizado pelo fornecedor de conteúdo de Internet e a sua largura de banda da ligação.
- Devido à natureza do vídeo da Internet, nem todos os vídeos contêm som.

O seu televisor não consegue ligar ao servidor

- Verifique o cabo LAN ou ligação ao seu servidor e seu televisor.
- Verifique se a sua rede está devidamente configurada no seu televisor.

Surge uma mensagem informando que o televisor não pode ligar à rede

- Verifique as definições atuais da rede. Carregue em **HOME** e, em seguida, selecione [Parâmetros] → [Definições do Sistema] → [Configurar] → [Rede] → [Configuração de Rede] → [Ver definição e estado da rede]. Se todas as definições de rede estiverem "-", o seu servidor pode não estar devidamente ligado. Verifique as ligações de rede e/ou manual de instruções do servidor para obter informações de ligação.
- Volte a configurar as definições de rede.
- Se o cabo LAN estiver ligado a um servidor ativo e o televisor tiver adquirido um endereço IP, verifique as ligações e configurações dos servidores de média DLNA Certified™.

Nota

- A configuração do seu endereço IP pode ser visualizada selecionando a opção [Ver definição e estado da rede].

O servidor de multimédia DLNA Certified™ não está acessível embora esteja listado em [Média] no Menu Home

- Verifique o cabo LAN/ligação ou as suas ligações ao servidor. O televisor pode ter perdido a ligação com o servidor.
- Execute [Diagnóstico de Servidor] para verificar se o seu servidor multimédia está a comunicar devidamente com o televisor. Carregue em **HOME** e, em seguida, selecione [Parâmetros] → [Definições do Sistema] → [Configurar] → [Rede] → [Configuração de Rede doméstica] → [Diagnóstico de Servidor].

Ao utilizar a função renderer, os ficheiros de música não são reproduzidos

- Algumas aplicações apresentam um ficheiro de imagem pré-instalado no PC em simultâneo com a reprodução de música ao utilizar a função renderer. Dependendo do ficheiro de imagem pré-instalado, pode não ser possível a reprodução de música, mas pode ser possível alterando o ficheiro de imagem.

Não consegue ligar à Internet

- Verifique se o cabo LAN ou cabo de alimentação CA do router/modem* foi devidamente ligado.
- * O seu router/modem tem de ser configurado antecipadamente para ligar à Internet. Contacte o fornecedor do serviço de Internet para obter as definições do router/modem.

Não tem um ID YouTube

- Se não tem um ID e palavra-passe YouTube, registe-se através do endereço abaixo.
<http://www.google.com/device>
(Também pode registar um ID e palavra-passe YouTube a partir do seu PC)
Após o registo do seu ID, pode utilizá-lo de imediato.

Geral

O televisor desliga-se automaticamente (o televisor entra no modo de espera (standby))

- Verifique se o [Temp. Desligar] está ativado (página 27).
- Verifique se [Duração] é ativada pelo [Temp. Ligar] (página 27) ou [Definições de Fotograma de Imagem] (página 27).
- Verifique se o [Modo espera de TV inativo] está ativado (página 29).

Algumas fontes de entrada não podem ser selecionadas

- Exibe [Tomada AV] e seleciona [Sempre] para a fonte de entrada (página 28).

O telecomando não funciona

- Substitua as pilhas.

O equipamento HDMI não aparece na [Lista de dispositivos BRAVIA Sync]

- Verifique se o seu equipamento é compatível com Controlo de BRAVIA Sync.

Não pode selecionar [Desativar] em [Controlo de BRAVIA Sync]

- Se tiver ligado algum sistema de áudio que seja compatível com o Controlo de BRAVIA Sync, não pode selecionar [Desativar] neste menu. Para alterar a saída de áudio da coluna do televisor, selecione [Altifalante TV] no menu [Altifalante] (página 28).

Esqueceu a palavra-passe de [Bloqueio Parental]

- Introduza o código PIN 9999.
- Atualize o código PIN carregando em **HOME** e selecionando [Parâmetros] → [Definições do Sistema] → [Bloqueio Parental] → [Altere o código PIN].

Modo de Expositor ou Logótipo de Funcionalidade Promocional aparece no ecrã

- No telecomando, carregue em  **RETURN** e, em seguida, carregue em **HOME** e selecione [Parâmetros] → [Definições do Sistema] → [Configurar] → [Iniciação Automática]. Certifique-se de seleciona [Residência] em [Localização].

Características técnicas

Sistema

Sistema do ecrã

Ecrã LCD (Visor de cristais líquidos),
Retroiluminação LED

Sistema de televisão

Dependendo da seleção de país/área/modelo de televisor

Analógico: B/G, D/K, L, I

Digital: DVB-T/DVB-C
DVB-T2*1

Satélite*1: DVB-S/DVB-S2

Sistema de cor/vídeo

Analógico: PAL, SECAM, NTSC3.58 (apenas vídeo),

NTSC4.43 (apenas vídeo)

Digital: MPEG-2 MP@ML/HL, H.264/MPEG-4 AVC
HP@L4.0, MP@L4.0, H.265/HEVC MP@L4.1 (Full
HD 60fps)

Cobertura de canais

Dependendo da seleção de país/área/modelo de televisor

Analógico: Cabo UHF/VHF

Digital: Cabo UHF/VHF

Satélite*1: Frequência IF 950-2.150 MHz

Saída de som (apenas para alimentação de 19,5 V)

KDL-49WD75x / 43WD75x: 10 W + 10 W

KDL-32WD75x: 5 W + 5 W

Tecnologia sem fios

Protocolo IEEE802.11b/g/n

Tomadas de entrada/saída

Antena/Cabo

Terminal externo de 75 ohm para VHF/UHF

Antena de satélite*1

Conector Fêmea Tipo-F, 75 ohm. DiSEqC 1.0, LNB
13 V/18 V & tom 22 kHz, Distribuição por um Cabo
EN50494.

/ AV

Euroconector de 21 pinos (norma CENELEC)

incluindo entrada de áudio/vídeo, entrada RGB e
saída áudio/vídeo de TV.

HDMI IN 1 (ARC), HDMI IN 2

Vídeo HDMI: 1080p(30, 50, 60 Hz), 1080/24p, 1080i(50, 60 Hz), 720p(30, 50, 60 Hz), 720/24p, 576p, 576i, 480p, 480i

Entrada para PC:

(Resolução, Frequência horizontal, Frequência vertical)

640 × 480, 31,5 kHz, 60 Hz

800 × 600, 37,9 kHz, 60 Hz

1.024 × 768, 48,4 kHz, 60 Hz

1.280 × 768, 47,4 kHz, 60 Hz

1.280 × 768, 47,8 kHz, 60 Hz

1.360 × 768, 47,7 kHz, 60 Hz

1.280 × 1.024, 64,0 kHz, 60 Hz

* 1.920 × 1.080, 67,5 kHz, 60 Hz

* Quando aplicada à entrada HDMI, a temporização 1080p será tratada como uma temporização de vídeo, e não como temporização de PC.

Áudio: PCM linear de dois canais: 32, 44,1 e 48 kHz, 16, 20 e 24 bits, Dolby Digital, Dolby Digital Plus, DTS

ARC (Audio Return Channel) (apenas HDMI IN 1)

PCM, Dolby Digital, Dolby Digital Plus, DTS

↻ DIGITAL AUDIO OUT (OPTICAL)*5

PCM linear de dois canais, Dolby Digital, DTS

↻ AUDIO OUT / 🔊 (mini-tomada estéreo)

Auscultadores, Saída de áudio, Subwoofer

ψ1, ψ2 (HDD REC) (Função não disponível em Itália)

Porta USB



Ranhuira CAM (Módulo de Acesso Condicional)

DC IN 19.5 V ⏻ⓈⓂ

Entrada do adaptador CA

📶 LAN (Dependendo da do seu país/área)

Conector 10BASE-T/100BASE-TX (Dependendo do ambiente de operação da rede, a velocidade de ligação pode variar. A taxa de comunicação e qualidade de comunicação do modelo 10BASE-T/100BASE-TX não são garantidas no caso deste televisor.)

Outros

Acessórios opcionais

Suporte de parede: SU-WL450

Temperatura de operação

0 °C - 40 °C

Humidade operacional

10 % - 80 % RH (não condensada)

Potência, Ficha do produto e outros

Requisitos de energia

19,5 V CC com transformador de CA

Capacidade nominal: Entrada 220 V - 240 V CA, 50 Hz

Classe de eficiência energética

KDL-49WD75x: A+

KDL-43WD75x: A+

KDL-32WD75x: A

Dimensões do ecrã (medido diagonalmente) (aprox.)

KDL-49WD75x: 123,2 cm / 49 polegadas

KDL-43WD75x: 108,0 cm / 43 polegadas

KDL-32WD75x: 80,1 cm / 32 polegadas

Consumo de energia

No modo [Standard]

KDL-49WD75x: 61 W

KDL-43WD75x: 53 W

KDL-32WD75x: 40 W

No modo [Vívido]

KDL-49WD759: 96 W

KDL-49WD758: 96 W

KDL-49WD757: 96 W

KDL-49WD756: 83 W

KDL-49WD755: 96 W

KDL-49WD754: 83 W

KDL-49WD753: 83 W

KDL-49WD752: 83 W

KDL-49WD751: 83 W

KDL-49WD750: 83 W

KDL-43WD759: 83 W

KDL-43WD758: 83 W

KDL-43WD757: 83 W

KDL-43WD756: 74 W

KDL-43WD755: 83 W

KDL-43WD754: 74 W

KDL-43WD753: 74 W

KDL-43WD752: 74 W

KDL-43WD751: 74 W

KDL-43WD750: 74 W

KDL-32WD759: 71 W

KDL-32WD758: 71 W

KDL-32WD757: 71 W

KDL-32WD756: 57 W

KDL-32WD755: 71 W

KDL-32WD754: 57 W

KDL-32WD753: 57 W

KDL-32WD752: 57 W

KDL-32WD751: 57 W

KDL-32WD750: 57 W

Consumo de energia médio anual*2

KDL-49WD75x: 89 kWh

KDL-43WD75x: 77 kWh

KDL-32WD75x: 58 kWh

Consumo de energia no modo de espera (standby)^{*3,*4}

0,50 W

Resolução do ecrã

1.920 pontos (horizontal) × 1.080 linhas (vertical)

Dimensões (aprox.) (larg. × alt. × prof.)

com suporte de fixação para mesas

KDL-49WD75x: 109,3 × 69 × 22,9 cm

KDL-43WD75x: 96 × 61,6 × 22,9 cm

KDL-32WD75x: 71,7 × 47,4 × 21,8 cm

sem suporte de fixação para mesas

KDL-49WD75x: 109,3 × 64 × 5,6 cm

KDL-43WD75x: 96 × 56,5 × 5,6 cm

KDL-32WD75x: 71,7 × 42,9 × 6,1 cm

Peso (aprox.)

com suporte de fixação para mesas

KDL-49WD75x: 12 kg

KDL-43WD75x: 9,8 kg

KDL-32WD75x: 6,9 kg

sem suporte de fixação para mesas

KDL-49WD75x: 11,3 kg

KDL-43WD75x: 9,1 kg

KDL-32WD75x: 6,4 kg

^{*1} Nem todos os televisores possuem tecnologia DVB-T2 ou DVB-S/S2 ou terminal de antena de satélite.

^{*2} Consumo de energia por ano, com base no consumo de energia verificado com o televisor a funcionar 4 horas por dia durante 365 dias. O consumo de energia real irá depender da forma como o televisor é utilizado.

^{*3} A energia em modo de espera (standby) especificada é atingida depois de o televisor concluir os processos internos necessários.

^{*4} O consumo de energia em modo de espera (standby) irá aumentar quando o televisor estiver ligado à rede.

^{*5} Apenas em determinadas regiões/países/modelos de televisor.

Nota

- A disponibilidade dos acessórios opcionais depende do país/região/modelo do televisor/stock.
- Não retire o cartão fictício da ranhura CAM do televisor (Módulo de Acesso Condicional), exceto quando for para introduzir um smart card instalado no CAM.
- O design e as características técnicas estão sujeitos a alterações sem aviso prévio.

Aviso para a função de televisão digital

- Todas as funções relativas à televisão digital (**DVB**) estarão disponíveis apenas para os países ou áreas em que são transmitidos sinais terrestres digitais DVB-T/DVB-T2* (MPEG-2 e H.264/MPEG-4 AVC) ou onde existe acesso a um serviço de cabo compatível com DVB-C (MPEG-2 e H.264/MPEG-4 AVC). Por favor, confirme com o seu agente local se pode receber um sinal DVB-T/DVB-T2* no seu local de residência ou pergunte ao seu fornecedor de cabo se o seu serviço de cabo DVB-C é adequado para operação integrada com este televisor.
- O fornecedor de cabo pode cobrar um preço adicional pelos seus serviços e pode solicitar que concorde com os seus termos e condições de negócio.
- Este televisor cumpre com as especificações DVB-T/DVB-T2* e DVB-C, mas a compatibilidade com futuras transmissões terrestres digitais DVB-T/DVB-T2* e por cabo digitais DVB-C não é garantida.
- Algumas funções de televisão digital podem não estar disponíveis em alguns países/áreas e o cabo DVB-C pode não funcionar corretamente com alguns fornecedores.

* Nem todos os televisores têm tecnologia de Transmissão de Vídeo Digital de 2.ª geração T2*.

Informação sobre marcas comerciais

- Os termos HDMI e HDMI High-Definition Multimédia Interface e o logótipo HDMI são marcas comerciais ou marcas registradas da HDMI Licensing LLC nos Estados Unidos e noutros países.
- Fabricado sob licença da Dolby Laboratories. Dolby, Dolby Audio e o símbolo com duplo D são marcas registadas da Dolby Laboratories.
- "BRAVIA" e BRAVIA são marcas comerciais da Sony Corporation.
- "Blu-ray Disc", "Blu-ray" e o logótipo "Blu-ray Disc" são marcas comerciais da Blu-ray Disc Association.
- Opera® Devices SDK from Opera Software ASA. Copyright 1995-2015 Opera Software ASA. All rights reserved.

- Wi-Fi, Wi-Fi Direct, Miracast, Wi-Fi Protected Setup e o Logótipo Wi-Fi CERTIFIED são marcas comerciais ou marcas comerciais registadas da Wi-Fi Alliance.
- Para patentes da DTS, consulte <http://patents.dts.com>. Fabricado sob licença da DTS, Inc.
DTS, o símbolo & DTS e o símbolo juntos são marcas comerciais registadas e DTS 2.0+ Digital Out é uma marca comercial da DTS, Inc. © DTS, Inc. Todos os direitos reservados.
- TUXERA é uma marca comercial registada da Tuxera Inc. nos EUA e outros países.
- Windows Media é uma marca comercial registada ou marca comercial da Microsoft Corporation nos Estados Unidos e/ou outros países.
- Este produto contém tecnologia sujeita a determinados direitos de propriedade intelectual da Microsoft. A utilização ou distribuição desta tecnologia fora do âmbito deste produto está proibida sem a(s) licença(s) apropriada(s) da Microsoft.

Apenas para modelos de satélite:

- DiSEqC™ é uma marca comercial da EUTELSAT.
Este televisor suporta DiSEqC 1.0. Este televisor não se destina ao controlo de antenas motorizadas.



Sommario

NOTA IMPORTANTE	3
Informazioni di sicurezza	3
Precauzioni	6

Parti e comandi

Televisore	8
Telecomando	9

Connessione del televisore a Internet

Operazioni preliminari alla connessione a Internet	12
Tipo 1: Rete protetta con Wi-Fi Protected Setup™ (WPS)	12
Tipo 2: Rete protetta senza Wi-Fi Protected Setup™ (WPS)	13
Tipo 3: Rete non protetta con qualsiasi tipo di router LAN wireless	13
Tipo 4: Impostazione della rete cablata	13
Preparazione di una rete cablata	14
Visualizzazione dello stato della rete	14
Se la connessione a Internet risulta impossibile	14
Informativa sulla Privacy	14

Uso del televisore

Modifica dello stile di visione	15
Modifica del Formato Schermo	15
Impostazione di Selezione scena	15

Navigazione nel menu Casa

Tutte le App	16
Photo Sharing Plus	16
Utilizzo del televisore in Photo Frame	17
Ascolto della radio FM (solo per Russia o Ucraina)	17
Canali TV DTT	18
Guida TV	18
Registrazioni	18
Media	18
Riproduzione Foto/Musica/Video tramite USB	18
Rete domestica	20
Connessione a una Rete domestica	20
Renderer	20
Impostazioni di visualizzazione per Server multimediali	20
Impostazioni	20
Impostazioni Sistema	20
Assistenza clienti	30

Visualizzazione di immagini da dispositivi collegati

Diagramma di collegamento	32
Utilizzo dei dispositivi audio e video	34
Utilizzo di Mirroring schermo	34
Installazione del televisore a parete	35

Informazioni aggiuntive

Risoluzione dei problemi	36
Immagine	36
Suono	37
Canali	37
Rete	37
Generico	39
Caratteristiche tecniche	40

Introduzione

Grazie per avere scelto questo prodotto Sony. Prima di mettere in funzione il televisore, si prega di leggere attentamente il presente manuale e di conservarlo per farvi riferimento in futuro.

Nota

- La "x" che appare sul nome del modello corrisponde a un carattere numerico correlato al design, al colore o al sistema TV.
- Prima di utilizzare il televisore, leggere le "Informazioni di sicurezza" (pagina 3).
- Le immagini e le illustrazioni utilizzate nella Guida di installazione e nel presente manuale servono esclusivamente come riferimento e potrebbero differire dal prodotto effettivo.

Ubicazione della Guida di installazione

La Guida di installazione si trova sopra all'involucro di protezione all'interno dell'imballo del televisore.

Ubicazione della targhetta di identificazione

Le etichette indicanti il numero di modello, la data di produzione (anno/mese) e la tensione di alimentazione del televisore sono ubicate sul retro del televisore o della confezione. Le etichette relative all'adattatore di rete, al numero del modello e al numero di serie si trovano sul lato inferiore dell'adattatore di rete.

AVVERTIMENTO
PER EVITARE IL
RISCHIO DI INCENDI,
TENERE QUESTO PRODOTTO
SEMPRE LONTANO DA
CANDELE O ALTRE FIAMME
LIBERE.



NOTA IMPORTANTE

Questo prodotto è stato fabbricato da o per conto di Sony Corporation, 1-7-1 Konan Minato-ku Tokyo, 108-0075 Giappone. Eventuali richieste in merito alla conformità del prodotto in ambito della legislazione Europea, dovranno essere indirizzate al rappresentante autorizzato, Sony Belgium, bijkantoor van Sony Europe Limited, Da Vincilaan 7-D1, 1935 Zaventem, Belgio. Per qualsiasi informazione relativa all'assistenza tecnica o alla garanzia, si prega di fare riferimento agli indirizzi riportati separatamente sui documenti relativi all'assistenza o sui certificati di garanzia.

Avviso per il segnale wireless

Con la presente Sony Corporation dichiara che questo unità è conforme ai requisiti essenziali ed alle altre disposizioni pertinenti stabilite dalla direttiva 1999/5/CE.

Per ulteriori dettagli, si prega di consultare il seguente URL:
<http://www.compliance.sony.de/>



Informazioni di sicurezza

ATTENZIONE

Le batterie non devono essere esposte a fonti di calore eccessivo, quali luce solare, fuoco o simili.

Non collocare il televisore in una posizione instabile. Il televisore potrebbe cadere, causando gravi lesioni personali o la morte. Molte lesioni, in particolare ai bambini, possono essere evitate adottando semplici precauzioni, tra cui:

- Utilizzando mobili o supporti consigliati dal fabbricante del televisore.
- Utilizzando esclusivamente mobili in grado di sostenere con sicurezza il televisore.
- Assicurandosi che il televisore non fuoriesca dal bordo del mobile che lo sostiene.
- Non posizionando il televisore su mobili alti (ad esempio, armadi o librerie), senza fissare il mobile e il televisore su un supporto adatto.
- Non posizionando il televisore su un panno o altri materiali situati tra il televisore e il mobile che lo sostiene.
- Educando i bambini sui pericoli impliciti nel salire sui mobili per raggiungere i comandi del televisore.

Se il televisore esistente viene mantenuto e trasferito, si applicano le stesse considerazioni menzionate in precedenza.

Installazione/Impostazione

Installare e utilizzare il televisore attenendosi alle istruzioni di seguito al fine di evitare il rischio di incendi, scosse elettriche o danni e/o lesioni.

Installazione

- Il televisore deve essere installato in prossimità di una presa di rete facilmente accessibile.
- Posizionare il televisore su una superficie stabile e piana, per evitare che possa rovesciarsi e causare lesioni personali o danni materiali.
- Installare il televisore in modo che il relativo supporto da tavolo non sporga dal supporto del televisore (non in dotazione). Se il supporto da tavolo sporge dal supporto del televisore, il televisore potrebbe rovesciarsi o cadere e causare danni alle persone o al televisore stesso.

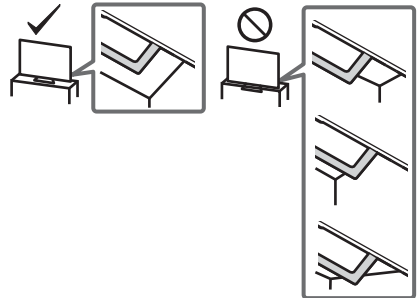

- Per l'installazione su staffa a parete rivolgersi esclusivamente a personale qualificato.
- Per motivi di sicurezza, si consiglia caldamente di utilizzare esclusivamente accessori Sony, compresi: Staffa di montaggio a parete – SU-WL450

- Accertarsi di utilizzare le viti in dotazione con la staffa di montaggio a parete durante il fissaggio della staffa di montaggio a parete al televisore. Le viti in dotazione sono come appaiono nell'illustrazione, misurate dalla superficie di fissaggio della staffa di montaggio a parete.
Il diametro e la lunghezza delle viti differiscono in base al modello di staffa per il montaggio a parete.
L'uso di viti diverse da quelle in dotazione può determinare danni interni al televisore o provocarne la caduta, ecc.

8 mm - 12 mm

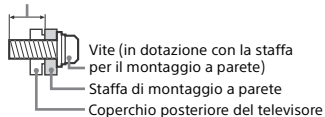

Trasporto

- Prima di trasportare il televisore, scollegare tutti i cavi.
- Per trasportare un televisore di grandi dimensioni sono necessarie due o tre persone.
- Quando si trasporta il televisore manualmente, tenerlo come mostrato sotto. Non praticare pressione sul pannello LCD e sulla cornice intorno allo schermo.
- Quando si solleva o si sposta il televisore, tenerlo saldamente dal lato inferiore.

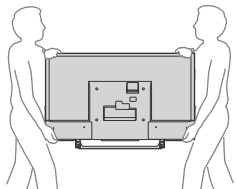

- Durante il trasporto, non sottoporre il televisore a urti o vibrazioni eccessive.
- Nel caso in cui si renda necessario trasportare il televisore per farlo riparare o per un trasloco, richiuderlo sempre nell'imballaggio originale.

Prevenzione delle cadute

KDL-49WD75x / 43WD75x

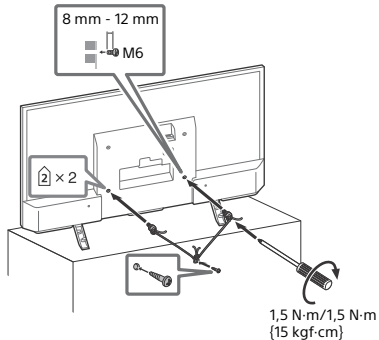

KDL-32WD75x

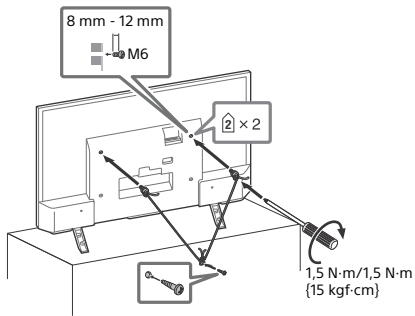

Ventilazione

- Non coprire i fori di ventilazione o inserire oggetti nel mobile.
- Lasciare un po' di spazio intorno al televisore.
- Si raccomanda caldamente di utilizzare la staffa di montaggio a parete Sony al fine di consentire un'adeguata circolazione dell'aria.

Installato a parete

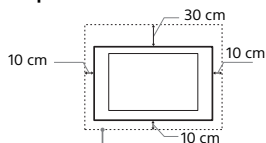

Spazio minimo indispensabile attorno al televisore.

Installato sul supporto

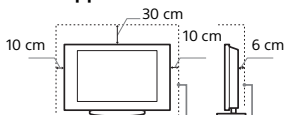

Spazio minimo indispensabile attorno al televisore.

- Per garantire una ventilazione adeguata ed evitare l'accumulo di sporcizia e polvere:
 - Non posare il televisore piatto, né installarlo in posizione capovolta, girato all'indietro o lateralmente.
 - Non posizionare il televisore su uno scaffale o dentro un armadio.
 - Non coprire il televisore con tessuti od oggetti, come per esempio tende, giornali e simili.
 - Non installare il televisore nel modo indicato di seguito.

Circolazione dell'aria bloccata.

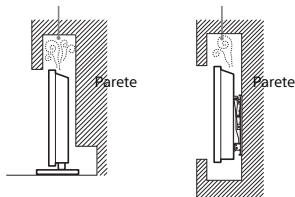

Cavo di alimentazione

Maneggiare il cavo e la presa di rete nel modo indicato di seguito al fine di evitare il rischio di incendi, scosse elettriche o danni e/o lesioni:

- Utilizzare soltanto cavi di alimentazione forniti da Sony, non di altre marche.
- Inserire completamente la spina nella presa di rete.
- Utilizzare il televisore esclusivamente con alimentazione da 220 V - 240 V CA.

- Prima di effettuare i collegamenti, per motivi di sicurezza assicurarsi di aver scollegato il cavo di alimentazione e prestare attenzione a non rimanere impigliati nei cavi con i piedi.
- Disinserire il cavo di alimentazione dalla presa di rete prima di effettuare operazioni sul televisore o di spostarlo.
- Tenere il cavo di alimentazione lontano da fonti di calore.
- Scollegare e pulire regolarmente la spina del cavo di alimentazione. Se la spina è ricoperta di polvere ed è esposta a umidità, l'isolamento potrebbe deteriorarsi e provocare un incendio.

Nota

- Non utilizzare il cavo di alimentazione fornito su altri apparecchi.
- Non sottoporre a pressione, piegare o attorcigliare eccessivamente il cavo di alimentazione. I fili interni potrebbero scoprirsi o danneggiarsi.
- Non modificare il cavo di alimentazione.
- Non collocare oggetti pesanti sul cavo di alimentazione.
- Non tirare il cavo di alimentazione per disinserirlo.
- Non collegare un numero eccessivo di apparecchiature alla medesima presa di rete.
- Non utilizzare una presa di rete inadeguata alla spina in uso.

NOTA SULL'ADATTATORE DI RETE

Attenzione

Per ridurre il rischio di incendi o scosse elettriche, non esporre questo apparato alla pioggia o all'umidità. Per evitare il rischio di incendi o scosse elettriche, non appoggiare sull'apparecchio oggetti contenenti liquidi, come vasi o simili. Non installare l'apparecchio in uno spazio chiuso, come una libreria o mobili simili.

- Assicurarsi che la presa di corrente sia installata vicino all'apparecchio e che sia facilmente accessibile.
- Accertarsi di utilizzare l'adattatore di rete e il cavo di alimentazione in dotazione.
- Non utilizzare altri adattatori di rete. In caso contrario, potrebbe verificarsi un problema di funzionamento.
- Collegare l'adattatore di rete a una presa di corrente facilmente accessibile.
- Non attorcigliare il cavo di alimentazione attorno all'adattatore di rete. Diversamente i fili del cavo potrebbero spezzarsi e/o potrebbero verificarsi problemi di funzionamento del ricevitore.



- Non toccare l'adattatore di rete con le mani bagnate.
- In caso di anomalie dell'adattatore di rete, scollegarlo immediatamente dalla presa di corrente.
- L'apparecchio non è scollegato dall'alimentazione di rete fino a quando non viene scollegato dalla presa di corrente, anche nel caso in cui sia stato spento.
- Poiché l'adattatore di rete si scalda dopo un uso prolungato, se lo si tocca è possibile scottarsi.

Uso proibito

Non installare/utilizzare il televisore in luoghi, ambienti o situazioni come quelle elencate di seguito: il televisore potrebbe presentare un malfunzionamento e provocare incendi, scosse elettriche, danni e/o lesioni.

Luogo:

- All'aperto (esposto alla luce solare diretta), in spiaggia, su imbarcazioni, all'interno di un veicolo, in ambiente medico, in posizioni instabili, esposto all'acqua, pioggia, umidità o fumo.
- Se collocato nello spogliatoio di un bagno pubblico o di un centro termale, il televisore potrebbe venire danneggiato dalla presenza di zolfo nell'aria, ecc.



- Per una qualità di immagine ottimale, evitare l'esposizione dello schermo a un'illuminazione diretta o alla luce del sole.

- Evitare di spostare il televisore da un ambiente freddo a un ambiente caldo. I cambiamenti improvvisi di temperatura ambientale possono portare alla formazione di condensa. Ciò potrebbe far sì che il televisore visualizzi immagini di scarsa qualità e/o con colori insoddisfacenti. Nel caso, lasciare evaporare completamente l'umidità prima di accendere il televisore.

Ambiente:

- Luoghi caldi, umidi o eccessivamente polverosi; esposti all'ingresso di insetti; dove potrebbero essere soggetti a vibrazioni meccaniche; nelle vicinanze di oggetti infiammabili (candele, ecc.). Non esporre il televisore a sgocciolamenti o spruzzi e non posizionarvi sopra oggetti contenenti liquidi, come per esempio vasi.
- Non collocare il televisore in aree umide o polverose, o in stanze con presenza di fumi oleosi o vapore (nei pressi di tavoli da cucina o umidificatori). Potrebbero verificarsi incendi, scosse elettriche o deformazioni.
- Non installare il televisore in luoghi soggetti a temperature estremamente elevate, ad esempio alla luce solare diretta, in prossimità di radiatori o di ventole di riscaldamento. In tali condizioni il televisore potrebbe surriscaldarsi con conseguente deformazione del rivestimento e/o problemi di funzionamento.



Situazione:

- Utilizzare con mani umide, armadio rimosso o con accessori. Durante i temporali scollegare il televisore dalla presa di rete e dall'antenna.
- Non installare il televisore in maniera che possa sporgere verso uno spazio aperto. Potrebbero verificarsi lesioni o danni provocati da urti di persone o oggetti contro il televisore.



Rottura di componenti:

- Non tirare oggetti contro il televisore. Il vetro dello schermo potrebbe rompersi a causa dell'impatto e provocare lesioni gravi.
- Se la superficie del televisore si rompe, non toccarla finché non è stato scollegato il cavo di alimentazione. In caso contrario, potrebbero generarsi scosse elettriche.

Periodi di inutilizzo

- Qualora si preveda di non utilizzare il televisore per numerosi giorni, esso dovrà essere scollegato dalla presa di rete per motivi ambientali e di sicurezza.
- Anche se spento, il televisore non è scollegato dalla rete elettrica; per scollegare completamente il televisore, estrarre la spina dalla presa di rete.
- Alcuni televisori potrebbero disporre di funzioni che per operare correttamente richiedono di lasciare il televisore in standby.

Bambini

- Impedire ai bambini di salire sul televisore.
- Tenere gli accessori di piccole dimensioni lontano dalla portata dei bambini, affinché non vengano accidentalmente ingeriti.

Qualora si verifichino i seguenti problemi...

Spegnere il televisore e disinserire immediatamente il cavo di alimentazione qualora si verifichino i seguenti problemi. Rivolgersi al proprio rivenditore o a Sony per fare controllare il televisore da personale opportunamente qualificato.

Quando:

- Il cavo di alimentazione è danneggiato.
- La presa di rete è inadeguata alla spina in uso.
- Il televisore è danneggiato per una caduta, un urto o un oggetto lanciato.

– All'interno del televisore sono penetrate sostanze liquide o oggetti solidi.

Informazioni sulla temperatura del TV LCD

Quando il TV LCD viene utilizzato per periodi di tempo prolungati, il pannello attorno al monitor si surriscalda. Se si tocca con una mano è possibile scottarsi.

Precauzioni

Visione del televisore

- Si consiglia la visione del televisore in condizioni di luce adatta, in quanto condizioni di luce scarsa o periodi prolungati danneggiano la vista.
- Onde evitare danni all'udito, durante l'uso delle cuffie regolare il volume a livelli moderati.

Schermo LCD

- Per quanto lo schermo LCD sia realizzato con tecnologia ad alta precisione e disponga del 99,99 % od oltre di pixel effettivi, potranno comparire ripetutamente punti neri o luminosi (rossi, blu o verdi) sullo schermo. Ciò costituisce una caratteristica di fabbricazione dello schermo LCD e non è un problema di funzionamento.
- Non spingere o graffiare il filtro anteriore e non posizionare oggetti sopra al televisore. L'immagine potrà risultare non uniforme o lo schermo LCD danneggiato.
- Se il televisore viene utilizzato in un luogo freddo, le immagini potrebbero risultare distorte o più scure del normale. Ciò non indica un guasto. Non si tratta di un problema di funzionamento, bensì di un fenomeno che scompare con l'aumento della temperatura.
- Se vengono visualizzati in modo continuo fermi immagine, è possibile che si presenti un'immagine residua. Tale immagine scompare dopo alcuni istanti.
- Durante l'uso del televisore, lo schermo e il rivestimento si scaldano. Non si tratta di un problema di funzionamento.
- Lo schermo LCD contiene piccole quantità di cristalli liquidi. Per lo smaltimento attenersi ai regolamenti e alle normative locali.

Cura e pulizia della superficie dello schermo e del rivestimento

Verificare di avere disinserito il cavo di alimentazione collegato al televisore dalla presa di rete prima di procedere alla pulizia.

Per evitare il degradamento del materiale o del rivestimento dello schermo, prendere le seguenti precauzioni.

- Per rimuovere la polvere dalla superficie dello schermo e dal rivestimento, utilizzare un panno morbido e procedere con delicatezza. Se la polvere persiste, utilizzare un panno morbido leggermente inumidito con una soluzione detergente neutra diluita.
- Non spruzzare acqua o detergente direttamente sul televisore. Potrebbe gocciolare verso la parte inferiore dello schermo o altre parti esterne entrando nel televisore e causando danni al funzionamento.
- Non utilizzare spugnette abrasive, detersivi alcalini o acidi, polveri abrasive o solventi volatili quali alcool, benzene, diluenti o insetticidi. L'uso di tali materiali o il contatto prolungato con gomma o materiali vinilici potrebbero danneggiare la superficie dello schermo e il materiale di rivestimento del televisore.
- Si consiglia di passare di tanto in tanto l'aspirapolvere sulle aperture di ventilazione per garantire una ventilazione adeguata.
- Per regolare l'angolazione del televisore, spostarlo lentamente in modo da evitare che muovendolo scivoli dalla base.



Apparecchiature opzionali

- Mantenere i componenti opzionali o eventuali apparecchiature che emettono radiazioni elettromagnetiche lontano dal televisore. In caso contrario, si potranno verificare distorsione dell'immagine e/o disturbi dell'audio.
- Il presente apparecchio è stato testato ed è risultato conforme ai limiti imposti dalla Direttiva EMC utilizzando un cavo di collegamento del segnale di lunghezza inferiore a 3 metri.

Raccomandazione spina tipo F

La sporgenza del filo interno dall'elemento di collegamento deve essere inferiore a 1,5 mm.

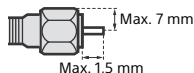

(Figura di riferimento della spina tipo F)

Precauzione per l'uso del telecomando

- Inserire le batterie rispettando la corretta polarità.
- Non utilizzare tipi diversi di batterie insieme o combinate batterie usate e nuove.
- Nel rispetto dell'ambiente, depositare le batterie scariche negli appositi contenitori adibiti alla raccolta differenziata. Alcune regioni potrebbero avere normative particolari per lo smaltimento delle batterie. Consultare le autorità locali.
- Maneggiare il telecomando con cura, evitando di lasciarlo cadere, calpestarlo o rovesciarlo sopra liquidi di alcun tipo.
- Non posizionare il telecomando in prossimità di fonti di calore, né in luoghi direttamente esposti alla luce solare o in stanze umide.

Funzione Wireless dell'unità

- Non utilizzare l'unità in prossimità di apparecchiature medicali (pacemaker e simili), in quanto potrebbe provocare anomalie di funzionamento a tali dispositivi.
- Anche se questa unità trasmette/riceve segnali codificati, fare attenzione alle intercettazioni non autorizzate. Si declina ogni responsabilità per gli eventuali inconvenienti che dovessero verificarsi.

Smaltimento del televisore



Trattamento del dispositivo elettrico o elettronico a fine vita (applicabile in tutti i paesi dell'Unione Europea e in altri paesi europei con sistema di raccolta differenziata)

Questo simbolo sul prodotto o sulla confezione indica che il prodotto non deve essere

considerato come un normale rifiuto domestico, ma deve invece essere consegnato ad un punto di raccolta appropriato per il riciclo di apparecchi elettrici ed elettronici. Assicurandovi che questo prodotto sia smaltito correttamente, voi contribuirete a prevenire potenziali conseguenze negative per l'ambiente e per la salute che potrebbero altrimenti essere causate dal suo smaltimento inadeguato. Il riciclaggio dei materiali aiuta a conservare le risorse naturali. Per informazioni più dettagliate circa il riciclaggio di questo prodotto, potete contattare l'ufficio comunale, il servizio locale di smaltimento rifiuti oppure il negozio dove l'avete acquistato. In caso di smaltimento abusivo di apparecchiature elettriche e/o elettroniche potrebbero essere applicate le sanzioni previste dalla normativa applicabile (valido solo per l'Italia).



Trattamento delle pile esauste (applicabile in tutti i paesi dell'Unione Europea e in altri paesi Europei con sistema di raccolta differenziata)

Questo simbolo sul prodotto o sulla confezione

indica che la pila non deve essere considerata un normale rifiuto domestico. Su alcuni tipi di pile questo simbolo potrebbe essere utilizzato in combinazione con un simbolo chimico. I simboli chimici del mercurio (Hg) o del piombo (Pb) sono aggiunti, se la batteria contiene più dello 0,0005 % di mercurio o dello 0,004 % di piombo. Assicurandovi che le pile siano smaltite correttamente, contribuirete a prevenire potenziali conseguenze negative per l'ambiente e per la salute che potrebbero altrimenti essere causate dal loro inadeguato smaltimento. Il riciclaggio dei materiali aiuta a conservare le risorse naturali. In caso di prodotti che per motivi di sicurezza, prestazione o protezione dei dati richiedano un collegamento fisso ad una pila interna, la stessa dovrà essere sostituita solo da personale di assistenza qualificato. Consegnare il prodotto a fine vita al punto di raccolta idoneo allo smaltimento di apparecchiature elettriche ed elettroniche; questo assicura che anche la pila al suo interno venga trattata correttamente. Per le altre pile consultate la sezione relativa alla rimozione sicura delle pile. Conferire le pile esauste presso i punti di raccolta indicati per il riciclo. Per informazioni più dettagliate circa lo smaltimento della pila esausta o del prodotto, potete contattare il Comune, il servizio locale di smaltimento rifiuti oppure il negozio dove l'avete acquistato.

Televisore

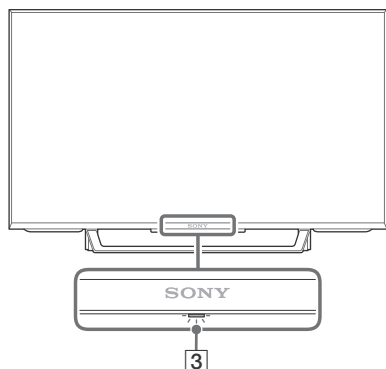
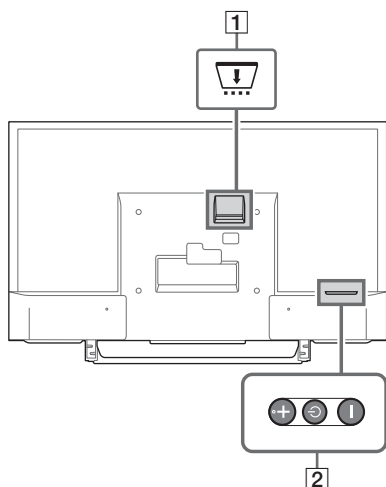

1 CAM (Conditional Access Module, modulo di accesso condizionale)

- Consente l'accesso ai servizi televisivi a pagamento. Per i dettagli, consultare il manuale di istruzioni in dotazione con il CAM.
- Non inserire la smart card direttamente nell'alloggiamento CAM del televisore. Deve essere inserita nel Conditional Access Module (modulo di accesso condizionale) fornito dal proprio rivenditore autorizzato.
- Il CAM non è supportato in alcune nazioni/aree. Verificare con il proprio rivenditore autorizzato.
- Può apparire un messaggio CAM quando si passa a un programma digitale dopo aver usato il video Internet.



2 (Accensione) / + / -

Premere brevemente  per accendere il televisore.



Premere a lungo  per spegnere il televisore.

Quando il televisore è acceso, Volume

Premere il tasto + o - per aumentare/ridurre il volume.

È anche possibile premere  finché non viene visualizzata la notifica . Consente di aumentare/ridurre il volume premendo il tasto + o -.

Ingresso

Premere  finché non viene visualizzata la notifica .

Consente di spostare la sorgente di ingresso selezionata premendo il tasto + (su) o - (giù).

Programma

Premere  finché non viene visualizzata la notifica **PROG.**

Selezionare il programma premendo il tasto + (successivo) o - (precedente).

3 (Sensori/Indicatore LED)

- Riceve i segnali dal telecomando.
Non posizionare alcun oggetto davanti al sensore.
In caso contrario, il suo funzionamento potrebbe risentirne.
- Si illumina in giallo quando il [Spegnimento programmato] o [Accensione programmata] è impostato (pagina 28) oppure quando il televisore è in modalità Photo Frame (pagina 17).
- Si illumina in bianco quando [Risparmio Energetico] è impostato su [Disattiva immagine] (pagina 30).
- Si illumina in bianco quando il televisore è acceso.
- Non si illumina quando il televisore è in modalità standby.
- Lampeggia quando il telecomando è in uso.

Nota

- Accertarsi che il televisore sia completamente spento prima di scollegare il cavo di alimentazione CA.
- Per scollegare completamente il televisore dall'alimentazione CA, estrarre la spina dalla presa di rete.
- Dovendo selezionare l'ingresso attendere qualche secondo per passare a un altro ingresso.

Telecomando

La forma del telecomando, l'ubicazione, la disponibilità e la funzione del tasto del telecomando possono variare a seconda della regione/nazione/del modello di televisore.

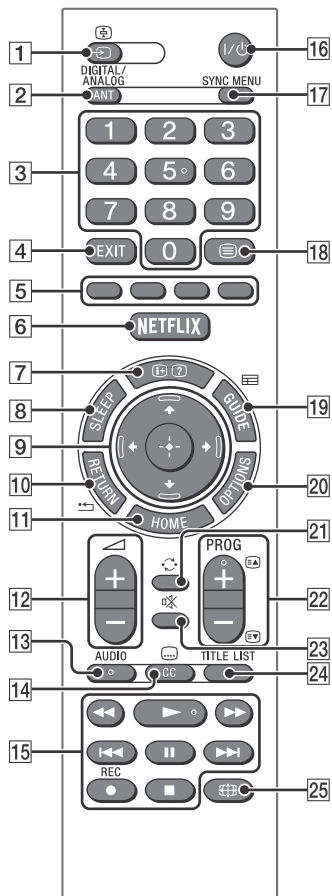

1 / (Selezione ingresso / Fermo Testo)

- Consente di visualizzare e selezionare la sorgente di ingresso.
- In modalità Testo consente di bloccare la pagina corrente.

2 DIGITAL/ANALOG

Consente di passare dall'ingresso digitale a quello analogico e viceversa.

3 Tasti numerici

- Consentono di selezionare i canali. Per i canali dal 10 in avanti, inserire la seconda cifra rapidamente.
- In modalità Testo, inserire il numero di pagina a tre cifre per selezionare la pagina.

4 EXIT

Consente di tornare alla schermata precedente o di uscire dal menu. Quando è disponibile un servizio di Applicazione Interattiva, premere per uscire dal servizio.

5 Tasti colorati

Consente di visualizzare la guida di funzionamento (quando sono disponibili i tasti colorati).

6 NETFLIX (Solo su modelli di televisore e in regioni/paesi limitati.)

Accede al servizio online "NETFLIX".

7 / (Informazioni / Visualizzazione testo nascosto)

- Consente di visualizzare le informazioni. Premere una volta per visualizzare le informazioni sul programma/Ingresso che si sta guardando. Premere nuovamente per eliminare la visualizzazione.
- In modalità Testo, rivela informazioni nascoste (per es. risposte a quiz).

8 SLEEP

Premere più volte finché il televisore non visualizzerà il tempo in minuti ([Disattivato]/[15 min]/[30 min]/[45 min]/[60 min]/[90 min]/[120 min]) che si desidera che il televisore resti acceso prima di spegnersi. Per annullare il timer di spegnimento, premere più volte **SLEEP** finché non appare [Disattivato].

9 / / (Selezione voce / Invio)

- Consente di selezionare o regolare le voci.
- Consente di confermare le voci selezionate.

10 RETURN

- Consente di tornare alla schermata precedente di qualsiasi menu visualizzato.
- Consente di interrompere la riproduzione di file di foto/musicali/video.

11 HOME

Consente di visualizzare o annullare il menu.

12 +/- (Volume)

Consente di regolare il volume.

13 AUDIO

Consente di selezionare l'audio per sorgenti multilingue o il doppio audio per il programma che si sta guardando (a seconda della sorgente del programma).

14 (Sottotitoli)

Modifica l'impostazione dei sottotitoli (pagina 23).

15

- Consentono di utilizzare i contenuti multimediali sul televisore e sul dispositivo compatibile BRAVIA Sync collegato.
- Questo tasto può anche essere utilizzato per azionare la riproduzione del servizio VOD (Video on demand). La disponibilità dipende dal servizio VOD.

● REC (Non disponibile per l'Italia)

- Registra il programma corrente con la funzione di registrazione USB HDD.

16 (Standby televisore)

Consente di accendere il televisore o di accedere alla modalità standby.

17 SYNC MENU

Premere per visualizzare il menu BRAVIA Sync e per selezionare il dispositivo HDMI collegato da [Selezione dispositivi]. Dal menu BRAVIA Sync è possibile selezionare le seguenti opzioni.

Controllo dispositivi:

Selezionare l'opzione [Controllo dispositivi] per controllare dispositivi compatibili con la funzione Controllo BRAVIA Sync. Scegliere le opzioni tra [Home (menu)], [Opzioni], [Elenco contenuti] e [Spegnimento] per controllare il dispositivo.

Altoparlanti:

Selezionare [Altoparlante TV] o [Sistema Audio] per trasmettere l'audio del televisore dagli altoparlanti del televisore o dal dispositivo audio collegato.

Controllo TV:

Utilizzare il menu [Controllo TV] per controllare il televisore da [Home (menu)] o dal menu [Opzioni].

Torna a TV:

Selezionare questa opzione per tornare al programma televisivo.

18 **(Testo)**

In modalità Testo vengono visualizzate le informazioni del Televideo.

A ogni pressione del tasto , lo schermo cambia secondo la sequenza seguente:

Testo → Testo su immagine televisiva

(modalità mix) → No Testo (uscita dal servizio Testo)

19 **GUIDE (EPG)**

Visualizza la Guida TV digitale (pagina 18).

20 **OPTIONS**



Visualizza un elenco dei tasti di scelta rapida per accedere ad alcuni menu di impostazione.

Le opzioni elencate variano a seconda dell'ingresso e del contenuto correnti.

21 **(Salta)**

Torna al canale o all'ingresso precedente visualizzato per oltre 15 secondi.

22 **PROG +/-** / /

- Consente di selezionare il canale successivo (+) o precedente (-).
- In modalità Testo, consente di selezionare la pagina successiva () o precedente ()

23 **(Esclusione audio)**

Consente di disattivare l'audio. Premere nuovamente per riattivare l'audio.

24 **TITLE LIST (Non disponibile per l'Italia)**

Visualizza l'Elenco dei titoli.

25 **(Modalità ampia)**

Consente di regolare lo schermo. Premere più volte per selezionare la modalità ampia desiderata (pagina 15).

Suggerimento

- Il numero **5** e i tasti , **PROG +** e **AUDIO** sono dotati di punti tattili. Utilizzarli come riferimento durante l'uso del televisore.

Nota

- Se sono selezionati i sottotitoli e l'utente lancia un'applicazione di testo digitale tramite il tasto "testo" è possibile che, in alcune circostanze, la visualizzazione dei sottotitoli si interrompa. Quando l'utente esce dall'applicazione di testo digitale, i sottotitoli riprendono automaticamente.

Connessione del televisore a Internet

Operazioni preliminari alla connessione a Internet

Per utilizzare le funzionalità di rete del televisore, deve essere collegato a Internet. La procedura di impostazione cambia in base al tipo di rete e di router LAN. Prima di impostare la connessione Internet è necessario configurare un router LAN. Controllare l'ambiente LAN wireless facendo riferimento al seguente schema.

LAN wireless

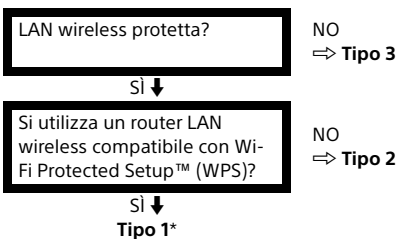

LAN cablata → tipo 4

* Il Tipo 1 è il più facile da configurare se il router dispone di un tasto di impostazione automatica, ad es. Air Station One-Touch Secure System (AOSS). La maggior parte dei router più recenti dispone di questa funzione. Controllare il router.

Tipo 1: Attenersi alla configurazione per **Rete protetta con Wi-Fi Protected Setup™ (WPS)**.

Tipo 2: Attenersi alla configurazione per **Rete protetta senza Wi-Fi Protected Setup™ (WPS)**.

Tipo 3: Attenersi alla configurazione per **Rete non protetta con qualsiasi tipo di router LAN wireless**.

Tipo 4: Attenersi alla configurazione per **Impostazione rete cablata**.

Tipo 1: Rete protetta con Wi-Fi Protected Setup™ (WPS)

Con lo standard WPS la protezione di una rete domestica è molto semplice: basta premere il tasto WPS sul router LAN wireless. Prima di configurare una LAN wireless, controllare la posizione del pulsante WPS sul router e verificarne la modalità di utilizzo.

Per ragioni di sicurezza, [WPS (PIN)] mette a disposizione un codice PIN per il router. Il codice PIN viene rinnovato ad ogni selezione di [WPS (PIN)].

1 Premere **HOME**, quindi selezionare [Impostazioni] → [Impostazioni Sistema] → [Impostazioni] → [Rete] → [Impostazione rete].

2 Impostazione indirizzo IP/Server proxy:
- impostazione automatica:
[Imposta connessione di rete] → [Rapida]
- impostazione manuale:
[Imposta connessione di rete] → [Completa] → [Impostazione rete cablata] o [Impostazione Wi-Fi]

3 Selezionare [WPS (pulsante)] per il metodo a pulsante o [WPS (PIN)] per il metodo a PIN.

Nota

Il nome del tasto WPS può cambiare sui diversi router (es. tasto AOSS).

4 Attenersi alle istruzioni nella schermata di impostazione.

Nota

- Se si utilizza WPS per l'impostazione della rete, verranno attivate le impostazioni di protezione del router LAN wireless, e qualsiasi apparecchio, precedentemente collegato alla LAN wireless, che si trova in uno stato non sicuro, verrà scollegato dalla rete.

In questo caso, attivare le impostazioni di protezione dell'apparecchio scollegato e ricollegarlo. In alternativa, è possibile disattivare le impostazioni di protezione del router LAN wireless e collegare l'apparecchio a un televisore in una modalità non protetta.

- Per utilizzare la rete con IPv6, selezionare [Impostazioni] → [Impostazioni Sistema] → [Impostazioni] → [Rete] → [Priorità IPv6/IPv4] → [IPv6], quindi selezionare [Rapida] in [Imposta connessione di rete].
- Quando si seleziona IPv6, non può essere impostato il proxy HTTP.

Tipo 2: Rete protetta senza Wi-Fi Protected Setup™ (WPS)

Per impostare una LAN wireless, saranno necessari il SSID (nome della rete wireless) e la chiave di protezione (WEP o WPA). Se non si conoscono, consultare il manuale di istruzioni del router.

1 Premere **HOME**, quindi selezionare [Impostazioni] → [Impostazioni Sistema] → [Impostazioni] → [Rete] → [Impostazione rete].

2 Impostazione indirizzo IP/Server proxy:
- impostazione automatica:
[Imposta connessione di rete] → [Rapida]
- impostazione manuale:
[Imposta connessione di rete] → [Completa]
→ [Impostazione rete cablata] o
[Impostazione Wi-Fi]

3 Selezionare [Scansione], quindi selezionare una rete dall'elenco delle reti wireless rilevate.

4 Attenersi alle istruzioni nella schermata di impostazione.

Nota

- Per utilizzare la rete con IPv6, selezionare [Impostazioni] → [Impostazioni Sistema] → [Impostazioni] → [Rete] → [Priorità IPv6/IPv4] → [IPv6], quindi selezionare [Rapida] in [Imposta connessione di rete].
- Quando si seleziona IPv6, non può essere impostato il proxy HTTP.
- Assicurarsi che l'ambiente circostante sia protetto quando si digita la password.

Tipo 3: Rete non protetta con qualsiasi tipo di router LAN wireless

Per impostare una LAN wireless, sarà richiesto il SSID (nome della rete wireless).

1 Premere **HOME**, quindi selezionare [Impostazioni] → [Impostazioni Sistema] → [Impostazioni] → [Rete] → [Impostazione rete].

2 Impostazione indirizzo IP/Server proxy:
- impostazione automatica:
[Imposta connessione di rete] → [Rapida]
- impostazione manuale:
[Imposta connessione di rete] → [Completa]
→ [Impostazione rete cablata] o
[Impostazione Wi-Fi]

3 Selezionare [Scansione], quindi selezionare una rete dall'elenco delle reti wireless rilevate.

4 Attenersi alle istruzioni nella schermata di impostazione.

Nota

- Non sarà richiesta la chiave di protezione (WEP o WPA), perché non è necessario selezionare alcun metodo di protezione con questa procedura.
- Per utilizzare la rete con IPv6, selezionare [Impostazioni] → [Impostazioni Sistema] → [Impostazioni] → [Rete] → [Priorità IPv6/IPv4] → [IPv6], quindi selezionare [Rapida] in [Imposta connessione di rete].
- Quando si seleziona IPv6, non può essere impostato il proxy HTTP.

Tipo 4: Impostazione della rete cablata

Immettere i rispettivi valori alfanumerici del router, se necessario. Gli elementi da impostare (ad es. indirizzo IP, Subnet Mask, DHCP) possono variare a seconda del provider di servizi Internet o del router. Per i dettagli, consultare i manuali di istruzioni forniti dal provider di servizi Internet, o quelli forniti con il router.

1 Premere **HOME**, quindi selezionare [Impostazioni] → [Impostazioni Sistema] → [Impostazioni] → [Rete] → [Impostazione rete].

2 Impostazione indirizzo IP/Server proxy:
- impostazione automatica:
[Imposta connessione di rete] → [Rapida]
- impostazione manuale:
[Imposta connessione di rete] → [Completa]
→ [Impostazione rete cablata] o
[Impostazione Wi-Fi]

3 Attenersi alle istruzioni nella schermata di impostazione.

[Impostazione rete] può essere impostato anche dal menu [Inizializzazione guidata].

Nota

- Consente la configurazione automatica della rete cablata/wireless.
 - Quando ci si collega con il cavo LAN: Cablata
 - Quando ci si collega con LAN wireless integrato: Wireless
 - Quando ci si collega con entrambi i cavi: Cablata
- Selezionando [Rapida] viene impostato automaticamente l'indirizzo IP. Il server proxy non è in uso.
- Per utilizzare la rete con IPv6, selezionare [Impostazioni] → [Impostazioni Sistema] → [Impostazioni] → [Rete] → [Priorità IPv6/IPv4] → [IPv6], quindi selezionare [Rapida] in [Imposta connessione di rete].
- Quando si seleziona IPv6, non può essere impostato il proxy HTTP.

Preparazione di una rete cablata

Televisore

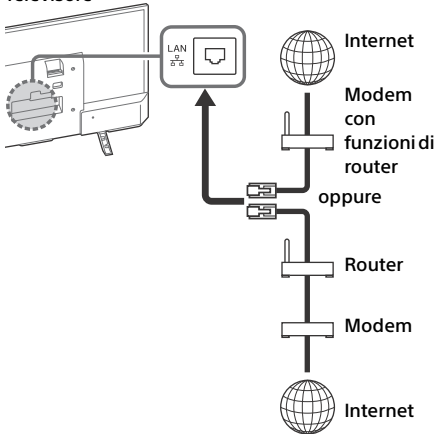

Nota

- Per le connessioni LAN, utilizzare un cavo classificato Categoria 7 (non in dotazione).

Visualizzazione dello stato della rete

È possibile confermare lo stato della rete.

- 1 Premere **HOME**, quindi selezionare [Impostazioni] → [Impostazioni Sistema] → [Impostazioni] → [Rete] → [Impostazione rete].
- 2 Selezionare [Visualizza stato e impostazioni di rete].

Se la connessione a Internet risulta impossibile

Utilizzare la diagnostica per verificare le possibili cause di errori di connessione di rete e le impostazioni.

- 1 Premere **HOME**, quindi selezionare [Impostazioni] → [Impostazioni Sistema] → [Impostazioni] → [Rete] → [Impostazione rete].
- 2 Selezionare [Visualizza stato e impostazioni di rete].
- 3 Selezionare [Controlla connessione]. Questa operazione potrebbe richiedere diversi minuti. Non è possibile annullare la diagnostica una volta selezionato [Controlla connessione].

Informativa sulla Privacy



Quando si utilizzano le seguenti funzioni per la connessione a Internet, alcune informazioni considerate di carattere personale verranno inviate ai server globali di Sony Corporation, e i provider di servizi necessiteranno dell'assenso dell'utente per poterle utilizzare.

- Il software di sistema si aggiorna mediante collegamento ai server globali di Sony Corporation tramite Internet.
- I contenuti Internet o altri servizi Internet di provider di servizi come Youtube.

Questo televisore ha le schermate di impostazione nel Menu di Impostazione o di Avvio Automatico che consente di confermare il proprio assenso dopo aver letto i dettagli della Politica sulla privacy. Se si desidera utilizzare queste funzioni, apporre un segno di spunta su [Accetto] in ogni schermata di impostazione. Se si seleziona [Non accetto], le due funzioni precedenti non sono disponibili. Tuttavia, anche in questo caso, se si seleziona [Attivato] su [Download automatico software] nel Menu di Impostazione o di Inizializzazione guidata, l'aggiornamento software di sistema è disponibile.











È possibile modificare questa impostazione premendo **HOME**, quindi selezionare [Impostazioni] → [Impostazioni Sistema] → [Impostazioni] → [Informativa sulla Privacy].

Uso del televisore

- 1 Premere  sul televisore o I/ sul telecomando per accendere il televisore.
- 2 Premere **DIGITAL/ANALOG** per passare dalla modalità analogica a quella digitale e viceversa.
- 3 Premere i tasti numerici o **PROG +/-** per selezionare un canale TV.
- 4 Premere  +/- per regolare il volume.

In modalità digitale

Compare brevemente un menu informativo. Sul menu potranno essere presenti le seguenti icone.

- : Servizio dati (applicazione trasmissione)
- : Servizio radio
- : Servizio codificato/abbonamento
- : Varie lingue audio disponibili
- : Sottotitoli disponibili
- : Disponibilità di sottotitoli e/o audio per i non udenti
- : Età minima consigliata per il programma in corso (da 3 a 18 anni)
- : Protezione dei minori
- : Blocco Programmi Digitali
- : Audio disponibile per i non vedenti
- : Sottotitoli sonori disponibili
- : Audio multicanale disponibile

Modifica dello stile di visione

Modifica del Formato Schermo

- 1 Premere più volte  per selezionare il formato di schermo.

[Adattamento Orizzontale]*

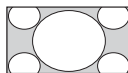

[Formato Originale]

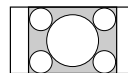

[Schermo Intero]

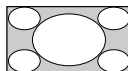

[Zoom]*

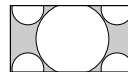

[14:9]*

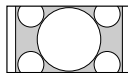

* È possibile che venga tagliata una parte dell'immagine in alto e in basso.

Nota

- Non è possibile selezionare [14:9] per immagini con sorgenti HD.

Per ingresso PC HDMI (formato PC)

[Normale]

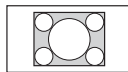

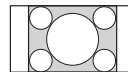

[Intero 1]

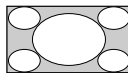

[Intero 2]



Impostazione di Selezione scena

- 1 Premere **OPTIONS**.
- 2 Premere  e  per selezionare [Selezione scena].

Quando si seleziona la scena desiderata, l'immagine ottimale e la qualità del suono per la scena selezionata sono impostati automaticamente. Le opzioni selezionabili possono variare. Le opzioni non disponibili sono disattivate.

Navigazione nel menu Casa

Il tasto **HOME** consente di accedere a un'ampia varietà di impostazioni e funzioni del televisore.

Tutte le App

Contenuti Internet offre una varietà di intrattenimento on demand direttamente sul televisore. È possibile riprodurre i contenuti Internet preferiti, Photo Sharing Plus, modalità Photo Frame e FM Radio.

Nota

- Assicurarsi di collegare il televisore a Internet e completare [Impostazione rete] (pagina 26).

Utilizzo dei Contenuti Internet

- 1 Premere **HOME**, quindi selezionare [Tutte le App].
- 2 Premere \updownarrow / \leftarrow / \rightarrow per selezionare il servizio Internet desiderato nell'elenco servizi e premere \odot .
- 3 Premere \odot per avviare i contenuti Internet desiderati.

Uscita dai Contenuti Internet

Premere **HOME**.

Nota

- Se si incontrano difficoltà con questa funzione, controllare che la connessione Internet sia impostata correttamente.
- L'interfaccia con Contenuti Internet dipende dai provider di contenuti Internet.
- Per aggiornare i servizi Contenuti Internet, premere **HOME**, quindi selezionare [Impostazioni] \rightarrow [Impostazioni Sistema] \rightarrow [Impostazioni] \rightarrow [Rete] \rightarrow [Aggiorna contenuto Internet].

Utilizzo di NETFLIX

Premere il pulsante **NETFLIX** sul telecomando per lanciare il menu.

Nota

- È possibile che Netflix non possa essere utilizzato tramite un server Proxy.

Photo Sharing Plus

Consente di collegare, copiare o visualizzare le foto preferite sul televisore tramite i propri dispositivi (per es. smartphone o tablet).

HOME \rightarrow [Tutte le App] \rightarrow [Photo Sharing Plus]

Nota

- Attenersi alle istruzioni visualizzate sullo schermo per collegare il dispositivo al televisore.
- Aprire il browser web sul dispositivo dopo aver effettuato tutti i collegamenti, quindi seguire le istruzioni visualizzate sullo schermo per accedere all'URL.

Visualizzazione di foto sul televisore

- 1 Toccare il dispositivo per iniziare.
- 2 Selezionare una foto.
La foto selezionata viene automaticamente visualizzata sul televisore.

Salvataggio di una foto visualizzata sul televisore

- 1 Toccare la miniatura sul dispositivo, quindi tenere premuta la foto per aprire il menu contestuale.
- 2 Selezionare [OK].

Nota

- Collegare una chiavetta USB per archiviare fino a 50 foto.
- È possibile collegare al televisore fino a 10 smartphone o tablet contemporaneamente.
- La dimensione massima per ciascuna file di foto è di 20 MB.
- Si può anche inserire una musica di sottofondo con una dimensione massima del file di 30 MB.
- È supportato il browser predefinito per Android 2.3 o successivi.
- È supportato il browser predefinito per iOS; Tuttavia, alcune funzioni non possono essere utilizzate a seconda della versione di iOS.

Utilizzo del televisore in Photo Frame

La modalità Photo Frame consente di guardare foto, ascoltare musica o stazioni radio FM e visualizzare l'orologio e il calendario nello stesso momento.

HOME → [Tutte le App] → [Modalità Photo Frame]



Lancio della modalità Photo Frame durante la riproduzione di supporti USB

- 1 Premere **OPTIONS** durante la riproduzione di un file di foto o musicale.
- 2 Premere \uparrow/\downarrow e \odot per selezionare [Modalità Photo Frame] e lanciare Photo Frame.

Selezione della modalità di visualizzazione

È possibile modificare la visualizzazione della modalità Photo Frame selezionando [Modalità di visualizzazione] in [Impostazioni cornice foto] (pagina 27).

Selezione della modalità Visualizzazione orologio

È possibile scegliere tra tre modalità di visualizzazione dell'orologio selezionando [Visualizzazione orologio] in [Impostazioni cornice foto] (pagina 27).

Nota

- Questo televisore non dispone di un backup alimentato a batteria per l'orologio. In caso si verificasse un'interruzione di corrente oppure in caso venisse scollegato il cavo di alimentazione, la data e l'ora correnti vengono ripristinati automaticamente.

Durata

Per risparmiare energia, la modalità Photo Frame si spegne automaticamente dopo 24 ore di utilizzo ininterrotto del televisore. Dopo lo spegnimento automatico, evitare di utilizzare la modalità Photo Frame per almeno un'ora per evitare che il pannello si bruci.

È possibile modificare questa impostazione in [Durata] in [Impostazioni cornice foto] (pagina 27).

Per evitare che il pannello si bruci, la posizione della foto, dell'orologio e del calendario vengono automaticamente alternate ogni ora.

Ascolto della radio FM (solo per Russia o Ucraina)

HOME → [Tutte le App] → [FM Radio]

Nota

- Premere **PROG +/-** per selezionare una stazione radio FM. Premere \leftarrow **RETURN** per uscire dalla modalità Radio FM.

Preimpostazione delle stazioni radio

Quando si utilizza la funzione Radio FM per la prima volta, premere **HOME** e selezionare [Impostazioni] → [Impostazioni Sistema] → [Impostazione dei canali] → [FM Radio Set-up] → [Ricerca Automatica dei Canali].

Modifica delle stazioni radio preimpostate

- 1 Premere **OPTIONS** in modalità Radio FM.
- 2 Premere \uparrow/\downarrow e \odot per selezionare [FM Radio Presets].
- 3 Premere \uparrow/\downarrow e \odot per selezionare la stazione radio che si desidera modificare.
- 4 Premere \uparrow/\downarrow e \odot per modificare la frequenza FM, quindi modificare il nome della stazione radio FM.

Nota

- Se l'audio della stazione è disturbato, è possibile migliorarne la qualità premendo \leftarrow/\rightarrow .
- Quando un programma stereo FM ha delle scariche statiche, premere **AUDIO** fino a visualizzare [Mono]. Si perderà l'effetto stereo, ma il disturbo verrà ridotto.

Canali TV DTT

- 1 Premere **HOME** in modalità digitale.
- 2 Premere \uparrow/\downarrow e \ominus per selezionare [Canali TV DTT].

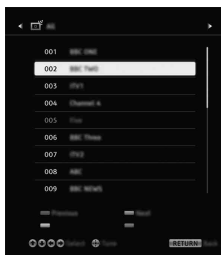

- 3 Premere $\uparrow/\downarrow/\leftarrow/\rightarrow$ e \ominus per selezionare un programma.

Utilizzo dell'elenco Preferiti

La funzione Preferiti consente di specificare fino a quattro elenchi di programmi preferiti. Durante l'uso del televisore, premere \ominus per creare o visualizzare un elenco Preferiti.

Suggerimento

- Premere il tasto blu per modificare l'elenco Preferiti. Seguire le guide in basso sullo schermo.

Guida TV

- 1 Premere \equiv **GUIDE** in modalità digitale.

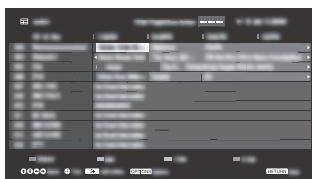

- 2 Premere $\uparrow/\downarrow/\leftarrow/\rightarrow$ e \ominus per selezionare un programma.

Registrazioni

(Funzione non disponibile per l'Italia)

- 1 Premere **HOME** in modalità digitale.
- 2 Premere \uparrow/\downarrow e \ominus per selezionare [Registrazioni].
- 3 Premere \uparrow/\downarrow e quindi \ominus per selezionare [Elenco dei titoli], [Elenco timer], [Elenco errori] o [Timer REC manuale].

Nota

- Premere il tasto **REC** per registrare il programma che si sta guardando in modalità digitale con la funzione di registrazione USB HDD.
- Assicurarsi di collegare l'unità HDD al televisore prima della registrazione.

Media

Riproduzione Foto/Musica/Video tramite USB

È possibile riprodurre sul televisore file di foto/musicali/video memorizzati su una macchina fotografica digitale Sony o su una videocamera tramite un cavo USB o un dispositivo di memorizzazione USB.

- 1 Collegare al televisore un dispositivo USB supportato.
- 2 Premere **HOME**.
- 3 Premere \uparrow/\downarrow e \ominus per selezionare [Media].
- 4 Premere \uparrow/\downarrow e \ominus per selezionare [Foto], [Musica] o [Video].
- 5 Appare [Selezione del dispositivo]. Premere \uparrow/\downarrow , quindi \ominus per selezionare un dispositivo.
- 6 Premere $\uparrow/\downarrow/\leftarrow/\rightarrow$ e \ominus per selezionare un file o una cartella.

Opzioni riprodutz.

Premere il tasto rosso nella visualizzazione miniature per visualizzare l'elenco delle impostazioni di riproduzione USB.

Regolazione della qualità dell'immagine e del suono del supporto USB

Premere **OPTIONS** durante la riproduzione multimediale, quindi selezionare **[Immagine]** o **[Audio]**.

Nota

- Premere \leftrightarrow / \rightarrow / \leftarrow / \leftarrow e \odot per selezionare e regolare una voce.

Riproduzione di una foto come presentazione (foto)

- 1 Premere il tasto verde nella visualizzazione miniature per avviare la presentazione.
Per impostare **[Effetto Presentazione]** e **[Velocità Presentazione]**, premere **OPTIONS** \rightarrow **[Opzioni riprodutz.]**.
Per interrompere una presentazione, premere **RETURN**.

Nota

- Mentre il televisore accede ai dati contenuti sul dispositivo USB, rispettare quanto segue:
 - Non spegnere il televisore.
 - Non scollegare il cavo USB.
 - Non rimuovere il dispositivo USB.In caso contrario, i dati contenuti nel dispositivo USB potrebbero subire danni.
- Sony non potrà essere ritenuta responsabile di eventuali danni o perdite di dati sui supporti di registrazione dovuti a malfunzionamento di uno dei dispositivi collegati o del televisore.
- Il file system sul dispositivo USB supporta FAT16, FAT32 e NTFS.
- In alcuni casi, i nomi dei file e della cartella potrebbero non essere visualizzati correttamente.
- Quando si collega una macchina fotografica digitale Sony, impostare la modalità di collegamento USB della macchina su Auto o Memoria di massa. Per ulteriori informazioni sulla modalità di collegamento USB, fare riferimento alle istruzioni in dotazione con la macchina digitale.
- Utilizzare un dispositivo di memorizzazione USB conforme agli standard della classe dei sistemi di memorizzazione di massa USB.
- Se un file selezionato contiene informazioni non corrette o è incompleto, non potrà essere riprodotto.

Formato video USB

- AVI (.avi)
 - Codec video: MPEG1, MPEG2, Xvid, MPEG4, H.264, Motion JPEG
 - Codec audio: PCM, MPEG1 Layer1/2, MPEG2 AAC (2ch), MPEG4 AAC (2ch), MPEG4 HE-AAC (2ch), Dolby Digital (2ch), Dolby Digital Plus(2ch), WMA v8, MP3
- ASF (.wmv, .asf)
 - Codec video: WMV v9, Xvid, VC-1
 - Codec audio: MP3, WMA v8
- MP4 (.mp4, .mov, .3gp)
 - Codec video: MPEG4, H.264, H.263, Motion JPEG
 - Codec audio: MPEG1 Layer1/2, MP3, MPEG2 AAC, MPEG4 AAC, MPEG4 HE-AAC
- MKV (.mkv)
 - Codec video: WMV v9, MPEG4, H.264, VC-1, VP8
 - Codec audio: PCM, MPEG1 Layer1/2, MP3, MPEG2 AAC (2ch), MPEG4 AAC (2ch), Dolby Digital (2ch), WMA v8, Dolby Digital Plus (2ch), DTS, DTS 2.0, VORBIS
- WebM (.webm)
 - Codec video: VP8
 - Codec audio: VORBIS
- PS (.mpg, .mpeg, .vro, .vob)
 - Codec video: MPEG1, MPEG2
 - Codec audio: MPEG1 Layer1/2, MP3, Dolby Digital (2ch), Dolby Digital Plus (2ch), DTS, DTS 2.0
- TS (.ts, .m2ts)
 - Codec video: MPEG2, H.264, VC-1
 - Codec audio: MPEG1 Layer1/2, MP3, MPEG2 AAC, MPEG4 AAC, MPEG4 HE-AAC, Dolby Digital, Dolby Digital Plus (2ch), DTS, DTS 2.0

Formato musicale USB

- LPCM (.wav)
- MPEG1 audio layer3 (.mp3)
- WMA v8 (.wma)

Formato foto USB

- JPEG (.jpg, .jpeg)

Nota

- La riproduzione dei formati di file sopra elencati non è garantita.

Rete domestica

Connessione a una Rete domestica

È possibile riprodurre vari contenuti (ad es. file di foto/musicali/video) memorizzati su server multimediali DLNA Certified™. La funzione di rete domestica permette di riprodurre i contenuti della rete in altre stanze.

Riproduzione di foto/musica/video

- 1 Premere **HOME**, quindi selezionare [Media] → [Foto], [Musica] o [Video] → il server multimediale desiderato.
- 2 Selezionare i file o le cartelle da riprodurre dall'elenco.

Nota

- Il server deve essere DLNA Certified™.
- I file di un dispositivo di rete devono essere nei seguenti formati:
 - Immagini fisse: JPEG
 - Musica: MP3, PCM lineare, WMA
 - Video: AVCHD, MPEG2, MPEG1, MP4 (AVC), MP4 (MPEG4), WMV
- A seconda del file, la riproduzione può non essere possibile anche quando si utilizzano i formati supportati.

Renderer

È possibile riprodurre sullo schermo del televisore foto, musica e file video memorizzati su dispositivi di rete (ad es. fotocamere digitali, telefoni cellulari, PC) comandando direttamente il dispositivo target. Anche la rete deve essere costituita da dispositivi compatibili con il renderer.

Impostazioni di rendering

Premere **HOME**, quindi selezionare [Impostazioni] → [Impostazioni Sistema] → [Impostazioni] → [Rete] → [Impostazione rete domestica] → [Renderer].

Impostazioni di visualizzazione per Server multimediali

Selezionare i server della rete domestica da visualizzare nel Menu Home. Possono essere visualizzati fino a 10 server.

- 1 Premere **HOME**, quindi selezionare [Impostazioni] → [Impostazioni Sistema] → [Impostazioni] → [Rete] → [Impostazione rete domestica] → [Impostazioni di visione server].
- 2 Selezionare il server da visualizzare nella Selezione dispositivi.

Impostazioni

Impostazioni Sistema

Nota

- Le opzioni regolabili variano a seconda della situazione. Le opzioni non disponibili appaiono disattivate oppure non sono visualizzate.
- Le funzioni satellitari sono disponibili solo per i modelli satellitari.

Immagine

Modalità Immagine

Consente di impostare la modalità Immagine.

Ripristino

Consente di ripristinare tutte le impostazioni di [Immagine], tranne [Modalità Immagine], sui valori predefiniti.

Retroillum.

Consente di regolare la luminosità della retroilluminazione.

Contrasto

Consente di aumentare o diminuire il contrasto dell'immagine.

Luminosità

Consente di rendere l'immagine più chiara o più scura.

Colore

Consente di aumentare o diminuire l'intensità del colore.

Tonalità

Consente di aumentare o diminuire i toni verdi e rossi.

Temperatura Colore

Consente di regolare i toni bianchi dell'immagine.

Nitidezza

Consente di rendere l'immagine più o meno nitida.

Reality Creation

Consente di regolare il dettaglio e il disturbo per un'immagine realistica.

Risoluzione: Consente di regolare il dettaglio e la nitidezza. Selezionare [Manuale] per regolare l'effetto Reality Creation.

Riduzione Rumore

Consente di ridurre il disturbo immagine (effetto neve) quando il segnale di trasmissione è debole.

Riduzione Rumore MPEG

Consente di ridurre il disturbo immagine nei video compressi in formato MPEG.

Modalità Film

Consente di migliorare i movimenti delle immagini durante la riproduzione di immagini su BD (Blu-ray Disc), DVD o videoregistrate. Selezionare [Auto] per riprodurre il contenuto originale del film senza modifiche.

Nota

- Se l'immagine contiene segnali irregolari o disturbi eccessivi, [Modalità Film] viene automaticamente disattivato anche se è selezionato [Auto].

Impostazioni avanzate

Consente di decidere le impostazioni di [Immagine] in modo più dettagliato.

Ripristino: Consente di ripristinare tutte le impostazioni avanzate ai valori predefiniti.

Ottimizz. contrasto avanz.: Consente di regolare automaticamente [Retroillum.] e [Contrasto] sulle impostazioni ottimali per scene con immagini scure.

Correzione del Nero: Consente di perfezionare le aree nere dell'immagine per un maggiore contrasto.

Gamma: Consente di regolare il bilanciamento tra le aree chiare e le aree scure dell'immagine.

Bianco Brillante: Consente di enfatizzare i toni bianchi dell'immagine.

Vivacità dei colori: Rende i colori più vividi.

Modalità LED Motion: Consente di ridurre la sfocatura controllando la sorgente della retroilluminazione a LED: tuttavia riduce anche la luminosità.

Audio

Modalità Audio

Selezionare queste impostazioni in base al contenuto che si desidera riprodurre.

Ripristino

Consente di ripristinare le impostazioni di [Equalizzatore], [Voce nitida], [Volume Automatico], [Bilanciamento] e [Offset volume].

Equalizzatore

Consente di regolare il suono in base a frequenze specifiche.

Voce nitida

Rende i suoni delle voci più nitidi.

Volume Automatico

Consente di ridurre al minimo la differenza di volume tra programmi e spot pubblicitari.

Bilanciamento

Consente di enfatizzare l'audio dell'altoparlante sinistro o destro.

Offset volume

Consente di regolare il livello del volume dell'ingresso corrente rispetto ad altri ingressi.

Doppio Audio

Consente di impostare il suono emesso da un altoparlante su [Mono], [Stereo], [A] o [B].

Nota

- Se il segnale è molto debole, il suono viene impostato su monofonico automaticamente.
- Se il suono stereo risulta troppo disturbato quando si riceve un programma NICAM, selezionare [Mono]. L'audio diventa monofonico, ma il disturbo si riduce.
- L'impostazione [Doppio Audio] viene memorizzata per ciascuna posizione del programma.
- Non è possibile ascoltare trasmissioni stereo quando è selezionato [Mono].

Suggerimento

- Se si seleziona un altro dispositivo collegato al televisore, impostare [Doppio Audio] su [Stereo], [A] o [B].

Impostazioni avanzate

Gamma Dinamica: Consente di compensare le differenze nel livello audio tra diversi canali.

Nota

- L'effetto potrebbe non funzionare o potrebbe variare a seconda del programma, indipendentemente dall'impostazione di [Gamma Dinamica].

Dolby Digital Plus Out: Selezionare [Auto] per trasferire il flusso di Dolby Digital Plus ad ARC quando Dolby Digital Plus è disponibile attraverso il Sistema Audio collegato.

Durante la trasmissione del flusso Dolby Digital Plus, Digital Audio Out (optical)* è disattivato.

Selezionare [Disattivato] per convertire il flusso Dolby Digital Plus in Dolby Digital sia per ARC (Sistema audio) che per Digital Audio Out (optical)*.

Livello audio HE-AAC: Consente di regolare il livello dell'audio HE-AAC.

Livello audio MPEG: Consente di regolare il livello dell'audio MPEG.

* Solo su modelli di televisore e in regioni/paesi limitati.

Impostazione Schermo

Formato Schermo

Per informazioni dettagliate sul Formato Schermo, vedere pagina 15.

Adattamento Automatico

Consente di modificare automaticamente [Formato Schermo] per adeguarlo al segnale in ingresso.

4:3 Predefinito

Consente di impostare il formato predefinito di [Formato Schermo] per un segnale in ingresso 4:3.

Formato immagine automatico

Consente di regolare automaticamente l'immagine in base all'area dello schermo più appropriata.

Dimensione Immagine

Consente di regolare l'area di visualizzazione dell'immagine.

Spostamento Orizz.

Consente di regolare la posizione orizzontale dell'immagine.

Spostamento Vert.

Consente di regolare la posizione verticale dell'immagine.

Ampiezza Verticale

Consente di regolare la dimensione verticale dell'immagine quando [Formato Schermo] è impostato su [Adattamento Orizzontale].

Regolazioni per PC

Selezionare la modalità schermo dell'immagine quando si riceve il segnale di ingresso del PC.



Impostazione dei canali

Impostazione TV Analogica

Auto Preselez. Analogica: Consente di sintonizzare tutti i canali analogici disponibili. Di solito non è necessario eseguire questa operazione perché i canali sono già sintonizzati quando il televisore viene installato. Tuttavia, questa opzione consente di ripetere la procedura (ovvero di risintonizzare il televisore dopo un trasloco o di cercare nuovi canali che sono stati lanciati di recente).

Ricerca manuale dei Canali: Prima di selezionare [Sistema TV]/[Canale]/[AFT]/[Filtro Audio]/[Ignora]/[Sistema colore], premere **PROG +/-** per selezionare il numero di programma con il canale. Non è possibile selezionare un numero di programma che è stato impostato su [Ignora].

Canale:

Consente di preimpostare manualmente i canali dei programmi.

Livello Segnale:

Visualizza il livello di segnale del programma che si sta guardando.

Ordinamento dei Canali: Consente di modificare l'ordine in cui i canali vengono memorizzati sul televisore.

Impostazioni TV DTT

Ricerca automatica dei canali TV DTT:

Ricerca automatica dei canali TV DTT

Consente di sintonizzare i canali digitali disponibili. Questa opzione consente di risintonizzare il televisore dopo un trasloco o di cercare nuovi canali che sono stati lanciati di recente.

Gamma di Auto Preselezione

[Normale]: Consente di cercare i canali disponibili nella propria regione/nazione.

[Completo]: Consente di cercare i canali disponibili indipendentemente dalla regione/nazione.

Nota

- È possibile eseguire [Ricerca automatica dei canali TV DTT] dopo un trasloco, dopo aver cambiato il fornitore di servizi oppure per cercare canali lanciati di recente.

Gestione dell'elenco dei canali memorizzati

Consente di rimuovere qualsiasi canale digitale memorizzato sul televisore e di modificare l'ordine dei canali digitali memorizzati sul televisore.

Ricerca manuale dei canali TV DTT

Consente di sintonizzare i canali digitali manualmente.

Impostazione sottotitoli:

Impostazione Sottotitoli

Quando è selezionato [Sottotitoli per non Uidenti], potrebbero essere visualizzate anche alcune indicazioni visive insieme ai sottotitoli (se i canali televisivi trasmettono tali informazioni).

Lingua Preferita Primaria

Consente di selezionare la lingua in cui vengono mostrati i sottotitoli.

Lingua Preferita Secondaria

Consente di selezionare la seconda lingua preferita in cui si desidera siano mostrati i sottotitoli.

Impostazione audio:

Tipo di commento audio

Normale

Fornisce tipo di audio normale.

Commento Audio

Fornisce un commento audio (narrazione) delle informazioni visive se i canali televisivi trasmettono queste informazioni.

Sottotitoli per non Udentì

Consente di passare alle trasmissioni per non udenti quando è selezionato [Sottotitoli per non Udentì].

Sottotitoli parlati

Consente di passare alla trasmissioni per i sottotitoli sonori se i canali televisivi trasmettono tali informazioni.

Lingua Preferita Primaria

Consente di selezionare la lingua preferita per un programma. Alcuni canali digitali possono trasmettere il programma in diverse lingue.

Lingua Preferita Secondaria

Consente di selezionare la seconda lingua preferita per un programma. Alcuni canali digitali possono trasmettere il programma in diverse lingue.

Livello mix

Consente di regolare i livelli di uscita dell'audio principale e del commento audio.

Suggerimento

- Questa opzione è disponibile solo quando si imposta [Commento Audio] in [Tipo di commento audio].

Impostazione Guida TV:

Aggiorna Guida TV in standby

Il televisore ottiene i dati EPG durante la modalità standby.

Impostazione Tecnica:

Aggiornamento automatico dei Canali TV DTT

Consente al televisore di rilevare e memorizzare nuovi servizi digitali non appena diventano disponibili.

Cambio automatico del Servizio

Selezionare [Attivato] per cambiare automaticamente il canale quando l'emittente televisiva cambia trasmissione e passare a un altro canale.

Trasferimento Elenco Programmi

Permette di importare o esportare programmi sintonizzati collegando un dispositivo USB.

Configurazione TV SAT:

Consente di sintonizzare automaticamente i canali satellitari.

Ricerca automatica dei canali TV SAT

Consente di sintonizzare il servizio satellitare disponibile.

Questa opzione consente di risintonizzare il televisore dopo un trasloco o di cercare nuovi canali che sono stati lanciati di recente.

Nota

- È possibile decidere il tipo di installazione e configurare le opzioni di sintonizzazione in base alle impostazioni menzionate di seguito.

Configurazione antenna

Consente di selezionare Distribuzione via cavo singolo, Antenna fissa o DiSEqC.

Il tipo di installazione satellitare può essere Distribuzione via cavo singolo, Antenna fissa o DiSEqC.

Le installazioni via cavo singolo consentono la trasmissione di programmi satellitari per vari ricevitori su un singolo cavo coassiale.

Ad ogni ricevitore o sintonizzatore viene assegnata una 'banda' utente.

Le installazioni DiSEqC consentono la connessione di varie antenne paraboliche o LNB, se presenti, e di selezionarle con il controllo TV.

Antenna fissa è in genere il tipo di installazione più semplice, in cui sono presenti un'antenna parabolica e un LNB.

Banda

Numero di banda utente assegnato al televisore o al sintonizzatore.

Banda di frequenza

Frequenza di banda utente assegnata al televisore o al sintonizzatore.

Altro (satelliti generici)

Il televisore ricerca i servizi satellitari in base al gruppo di impostazioni generali.

Controllo DiSEqC

Impostazioni per il controllo di apparecchiature satellitari supplementari, come selettori satellitari.

Tipo scansione

Scansione completa effettua una scansione di tutte le frequenze satellitari disponibili. Scansione di rete effettua una scansione in base ai parametri di rete predefiniti. Scansione manuale consente di impostare la frequenza di scansione e altri parametri del transponder.

Suggerimento

- In caso di assenza di servizi dopo Scansione di rete, eseguire Scansione completa.

Modifica l'elenco dei Canali TV SAT

Consente di rimuovere qualsiasi servizio satellitare memorizzato sul televisore e di modificare l'ordine dei servizi satellitari memorizzati sul televisore.

Aggiornamento automatico dei canali TV SAT

Consente al televisore di rilevare e memorizzare nuovi servizi satellitari non appena diventano disponibili.

Aggiornamento manuale del servizio (conserva Preferiti e timer)

Consente di ricercare manualmente un aggiornamento del servizio.

Impostazioni della CAM:

Consente di accedere ai servizi televisivi a pagamento dopo aver ottenuto un CAM (Conditional Access Module, modulo di accesso condizionale) e una scheda di visione.

PIN Modulo CA:

Consente di inserire le 8 cifre del PIN CAM (Conditional Access Module, modulo di accesso condizionale) da memorizzare sul televisore.

Elimina elenco servizi:

Consente di eliminare un elenco di servizi. Selezionare [Si] per procedere con l'eliminazione.

Impostaz. Applicazione Interattiva:

Il servizio di applicazioni interattive offre testo e grafica digitali di alta qualità, con opzioni avanzate. Il servizio è supportato da varie emittenti.

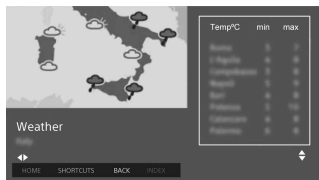

Applicazione interattiva

Consente la visione di programmi caratterizzati da servizi interattivi.

Avvio Automatico Applicazioni

Consente di lanciare automaticamente applicazioni relative alla trasmissione.

Applicazione per (Prog. [programma corrente])

Abilita il servizio di applicazione interattivo per il programma corrente.

Nota

- Il servizio interattivo è disponibile solo se fornito dall'emittente.
- Le funzioni disponibili e il contenuto sullo schermo variano a seconda dell'emittente.

Impostazione privacy HbbTV:

Non tenere traccia

Lasciare che il televisore comunichi con il server di terze parti per il tracciamento del televisore.

Nota

- L'attività di tracciamento dipende dal server di terze parti. Se il server è impostato per non tracciare, nessun cambiamento si rifletterà su questa funzione.

Blocca cookie di terze parti

Bloccare i cookie di terze parti. Per sbloccare i cookie di terze parti, selezionare [Disattivato].

Archivio permanente

Consente all'applicazione HbbTV di memorizzare i dati. Per eliminare i dati memorizzati, selezionare [Disattivato].

FM Radio Set-up (solo per Russia o Ucraina)

Consente di impostare fino a 30 canali radio FM che possono essere ricevuti nell'area in cui ci si trova.

Ricerca Automatica dei Canali:

Consente di sintonizzare automaticamente e di memorizzare tutti i canali disponibili.

FM Radio Presets: Consente di sintonizzare manualmente e di memorizzare ciascun canale disponibile, uno alla volta.

Nota

- Per attivare questa funzione, accedere alla modalità Radio FM utilizzando Home (Menu) (pagina 17), quindi preselezionare i canali radio FM desiderate attenendosi alle fasi descritte sopra.



Protezione dei minori

Codice PIN

Consente di impostare un codice PIN per bloccare canali, ingressi esterni, servizi Internet e tutte le impostazioni correlate alla sintonizzazione dei canali. Utilizzare i tasti da **0 a 9** sul telecomando per inserire un codice PIN a quattro cifre.

Modifica codice PIN

Selezionare questa opzione per modificare il codice PIN.

Soglia di protezione (età)

Consente di impostare una limitazione età per la visione. Per visualizzare qualsiasi programma limitato è sufficiente immettere il codice PIN corretto.

Imposta la protezione

Consente di abilitare o disabilitare la protezione sulle operazioni correlate ai programmi.

Blocco Programmi Digitali

Consente di bloccare un canale digitale impedendone la visione. Per vedere un canale bloccato, selezionare [Sbloccato].

Blocco dei Programmi TV SAT

Consente di bloccare un programma satellitare impedendone la visione. Per vedere un programma bloccato, selezionare [Sbloccato].

Nota

- Per guardare il programma bloccato, inserire il codice PIN o selezionare [Programma bloccato.] in [Protezione dei minori] per sbloccare.

Blocco dell'ingresso esterno

Consente di bloccare un ingresso esterno impedendone la visione. Per visualizzare un ingresso esterno, selezionare [Sbloccato].

Nota

- Inserendo il codice PIN corretto per un canale o un ingresso esterno bloccato, la funzione [Protezione dei minori] viene disattivata temporaneamente. Per riattivare le impostazioni di [Protezione dei minori], spegnere e riaccendere il televisore.

Suggerimento

- In caso di perdita del codice PIN, vedere pagina 39.

Blocco contenuti per i titoli registrati (solo per il Regno Unito)

È possibile bloccare contenuti registrati visualizzando un blocco contenuti che richiede l'inserimento di una password per l'accesso.

Blocco Internet

Consente di bloccare contenuti Internet impedendone la visione. Per visualizzare un contenuto Internet, selezionare [Sbloccato].



Impostazioni

Rete

Impostazione rete: Consente di configurare le impostazioni di stato della rete.

Priorità IPv6/IPv4: Consente di alternare tra [IPv6] e [IPv4 (consigliata)].

Nota

- Per utilizzare la rete con [IPv6], selezionare [IPv6], quindi selezionare [Rapida] in [Imposta connessione di rete].
- Quando si seleziona IPv6, non può essere impostato il proxy HTTP.
- Se viene selezionato IPv6, alcuni contenuti, applicazioni o siti visitabili con browser Internet possono non essere visionabili.

Wi-Fi integrato: Accende [Attivato] o spegne [Disattivato] la LAN wireless integrata.
Impostarlo su [Disattivato] se non si intende utilizzare la LAN wireless integrata.
Per passare da [Disattivato] a [Attivato], eseguire le impostazioni in [Impostazione rete].

Wi-Fi Direct: Consente di attivare/ disattivare per collegare il televisore ad un dispositivo Wi-Fi Direct, per esempio un PC, un telefono cellulare o una fotocamera digitale.

Impostazioni Wi-Fi Direct: Impostare questa opzione per collegare al televisore un dispositivo compatibile con Wi-Fi Direct utilizzando la funzione Wi-Fi Direct. Se il collegamento risulta impossibile, premere il tasto **OPTIONS** e selezionare [Manuale].

Nome dispositivo: Consente di modificare il nome del televisore mostrato sul dispositivo collegato.

Aggiorna contenuto Internet: Consente di connettersi a Internet per ricevere i servizi di contenuti Internet disponibili.

Impostazione rete domestica:
Impostazioni di visione server
Consente di visualizzare l'elenco dei server connessi. È possibile selezionare il server da visualizzare nella Selezione dispositivi.

Diagnostica server
Consente di diagnosticare se il televisore può collegarsi a ciascun server della rete domestica.

Avvio remoto
Questa funzione permette di accendere il televisore a un dispositivo collegato alla rete domestica.

Nota

- La potenza assorbita in modalità standby aumenterà se è impostato [Attivato].

Renderer

Funzione Renderer

Consente al televisore di riprodurre file multimediali su un dispositivo (ad es. fotocamera digitale).

Controllo di accesso al Renderer

Consente l'accesso da un dispositivo di controllo specificato.

Impostazione Renderer

Consente di regolare le impostazioni dettagliate di [Impostazione Renderer].

Informativa sulla Privacy

Selezionare [Accetto] o [Non accetto] per l'accettazione o il rifiuto della Privacy Policy. (pagina 14)

Impostazioni cornice foto

Modalità di visualizzazione: Consente di selezionare la modalità di visualizzazione. Vedere a pagina 17.

Visualizzazione orologio: Consente di selezionare la visualizzazione dell'orologio.

Nota

- Questa opzione è disponibile quando [Modalità di visualizzazione] è impostato su [Immagine e orologio] o [Orologio a schermo intero].

Applicazione audio: Consente di impostare [FM Radio], [Musica] o [Disattivato] come applicazione audio.

Selezione immagini: Consente di selezionare l'immagine.

Selezione musica: Consente di selezionare la musica.

Impostazione presentazioni: Consente di scegliere se mostrare le foto in modalità presentazione o singolarmente.

Imposta riprod. Musica: Consente di scegliere se ascoltare tutti i brani musicali o soltanto uno.

Durata: Consente di selezionare il periodo di tempo trascorso il quale il televisore passerà automaticamente alla modalità standby.

Primo giorno della settimana:
Consente di impostare [Domenica] o [Lunedì] come primo giorno della settimana sul calendario.

Avvio Automatico USB

Quando un dispositivo USB viene collegato alla porta USB, selezionare [Attivato] per visualizzare automaticamente la miniatura dell'ultima foto/brano musicale/video riprodotto.

Orologio/Timer

Consente di impostare il timer e l'orologio.

Spegnimento programmato: Consente di impostare il tempo (in minuti) trascorso il quale si desidera che il televisore si spenga automaticamente.

Accensione programmata: Consente di accendere il televisore, facendolo uscire dalla modalità standby, a un orario impostato, sintonizzandolo su un canale o un ingresso stabilito. Prima di impostare questa funzione, accertarsi che l'ora corrente sia corretta.

Impostazione ora: Consente di impostare l'ora e la data correnti.

Auto/Manuale

Selezionare [Manuale] per impostare manualmente l'ora corrente.

Fuso orario automatico

Consente di attivare o disattivare la selezione automatica del fuso orario in cui ci si trova.

Attivato: Passaggio automatico dall'ora legale all'ora solare e viceversa in base al calendario.

Disattivato: L'orario viene visualizzato sulla base della differenza di fuso orario impostata in [Fuso Orario].

Ora legale automatica

Consente di attivare/disattivare il passaggio automatico dall'ora legale all'ora solare e viceversa.

Data

Consente di impostare la data corrente.

Ora

Consente di impostare l'ora corrente.

Fuso Orario

Consente la selezione manuale del fuso orario in cui ci si trova, qualora sia diverso dal fuso orario predefinito della nazione/regione di residenza.

Impostazioni di registrazione (Funzione non disponibile per l'Italia)

Per registrare e annullare la registrazione dell'HDD per la funzione di registrazione.

Inizializzazione guidata

Avvia la procedura di impostazione iniziale. Questa opzione consente di risintonizzare il televisore dopo un trasloco o di cercare nuovi canali che sono stati lanciati di recente.

Lingua/Language

Consente di selezionare la lingua di visualizzazione dei menu.

Logo all'accensione

Selezionare [Attivato] per visualizzare il logo quando si accende il televisore. Selezionare [Disattivato] per disattivarlo.

Indicatore LED

Selezionare [Attivato] per attivare l'indicatore LED. Selezionare [Disattivato] per disattivarlo.

Configurazione AV

Ingressi AV: Consente di assegnare un nome all'ingresso dal dispositivo esterno.

Abilita: Selezionare [Auto] per visualizzare i nomi solo quando i dispositivi vengono collegati; selezionare [Sempre] per visualizzarli indipendentemente dallo stato del collegamento.

Sistema colore: Consente di selezionare il sistema di colore in base al segnale video composito della sorgente di ingresso.

Altoparlanti: Consente di selezionare l'uscita audio dagli altoparlanti del televisore o dal dispositivo audio esterno.

Cuffie/Uscita audio: Consente di impostare l'uscita audio su cuffie, sistema audio esterno o subwoofer attivo collegati al televisore. Scollegare le cuffie dal televisore quando si seleziona [Uscita audio] o [Subwoofer].

Connessione diffusori cuffie: Consente di attivare o disattivare gli altoparlanti interni del televisore quando si collegano le cuffie.

Volume cuffie: Consente di regolare il volume delle cuffie.

Nota

- Questa opzione non è disponibile quando [Cuffie/Uscita audio] è impostato su [Uscita audio] o [Subwoofer].

Uscita audio:

Variabile: Consente di regolare il volume mediante il telecomando del televisore quando si utilizza un sistema audio esterno.

Fissa: L'uscita audio del televisore è fissa. Utilizzare il comando del volume del ricevitore audio per regolare il volume (e le altre impostazioni audio) tramite il sistema audio.

Suggerimento

- Questa opzione è disponibile solo quando [Cuffie/Uscita audio] è impostato su Uscita audio.

Uscita Audio Digitale: Consente di impostare il segnale audio emesso collegando il cavo (ottico) dell'uscita audio digitale o il cavo HDMI. Impostare su [Auto], quando si collega un dispositivo compatibile con Dolby Digital o DTS. Impostare su [PCM], quando si collega un dispositivo non compatibile con Dolby Digital o DTS.

Posizione del televisore: Consente di migliorare le impostazioni dell'altoparlante quando è impostato [Supporto da tavolo] o [S.da parete] in base alla posizione del televisore.

Impostazioni BRAVIA Sync

Consente al televisore di comunicare con dispositivi compatibili con la funzione Controllo BRAVIA Sync e collegati alle prese HDMI del televisore. Tenere presente che le impostazioni di comunicazione devono essere effettuate anche sul dispositivo collegato.

Controllo BRAVIA Sync: Consente di impostare se attivare o meno il collegamento tra le operazioni del televisore e del dispositivo collegato compatibile con la funzione Controllo BRAVIA Sync. Se viene impostato su [Attivato], sono disponibili le funzioni seguenti. Se è collegato uno specifico dispositivo Sony compatibile con la funzione Controllo BRAVIA Sync, questa impostazione si applica automaticamente al dispositivo collegato.

Spegnim.Autom.Dispositivi: Quando è impostato su [Attivato], il dispositivo collegato compatibile con la funzione Controllo BRAVIA Sync si spegne quando il televisore entra in modalità standby.

Accensione Autom. TV: Quando è impostato su [Attivato], il televisore si accende quando viene acceso il dispositivo collegato compatibile con la funzione Controllo BRAVIA Sync.

Elenco dispositivi BRAVIA Sync:

Consente di visualizzare un elenco dei dispositivi collegati compatibili con la funzione Controllo BRAVIA Sync. Selezionare [Abilita] per aggiornare [Elenco dispositivi BRAVIA Sync].

Tasti controllo dispositivo: Selezionare i tasti del telecomando del televisore per controllare il dispositivo collegato.

Nessuno

Consente di disattivare il controllo tramite telecomando del televisore.

Normale

Consente le operazioni di base, ad esempio i pulsanti di navigazione (su, giù, sinistra, destra ecc.).

Tasti sintonia

Consente le operazioni di base e le operazioni dei pulsanti relativi ai canali, ad esempio i pulsanti **PROG +/-** o **(0-9)**, ecc. Utile per controllare un sintonizzatore, un decoder o simili con il telecomando.

Tasti menu

Consente le operazioni di base e il funzionamento dei tasti **HOME/OPTIONS**.

Utile per controllare i menu di un lettore Blu-ray Disc o simili con il telecomando.

Tasti menu e sintonia

Consente le operazioni di base e il funzionamento dei tasti legati ai canali e del tasto **HOME/OPTIONS**.

Nota

- Alcuni dispositivi con [Controllo BRAVIA Sync] non supportano la funzione [Tasti controllo dispositivo].

Assistenza clienti

Fornisce informazioni sul modello del televisore, sul software e su altri elementi. Per ulteriori informazioni, vedere pagina 30.



Eco

Ripristino

Ripristina le impostazioni Eco sui valori predefiniti.

Risparmio Energetico

Consente di ridurre il consumo energetico del televisore regolandone la retroilluminazione.

Quando si seleziona [Disattiva immagine], l'immagine viene spenta. L'audio rimane inalterato.

Standby TV per inattività

Spegne il televisore dopo che è rimasto inattivo per il periodo di tempo preimpostato.

Assistenza clienti

Modello

Visualizza il nome del modello del televisore.

Versione software

Visualizza la versione corrente del software del televisore.

Digitale

Selezionare [Informazioni di Sistema] per visualizzare le informazioni sui canali digitali del televisore.

Ingressi Esterni

Selezionare [Visualizza Impostazione AV] per visualizzare o gestire l'ingresso TV.

Verifica dell'immagine

Visualizza immagine di prova: Consente di controllare le condizioni dell'immagine sullo schermo.

Aggiornamento software

Aggiorna il sistema TV tramite la memoria USB o tramite la Rete.

Nota

- L'aggiornamento del software tramite Internet potrebbe variare a seconda della regione/nazione/ del modello di televisore.
- Per aggiornare il software, visitare il sito web di assistenza Sony.

Download automatico software

Selezionare [Attivato] per scaricare il software automaticamente. Selezionare [Disattivato] per disattivarlo.

Impostazioni di fabbrica

Consente di ripristinare tutte le impostazioni sui valori di fabbrica. Dopo aver completato questa procedura, viene visualizzata la schermata di impostazione iniziale.

Nota

- Accertarsi di non spegnere il televisore durante la procedura (che impiega circa 30 secondi) né di premere alcun tasto.

Inizializza le informazioni personali

È possibile cancellare le informazioni personali memorizzate nel televisore.

Supporto prodotto

Visualizza le informazioni sul televisore.

Diagramma di collegamento

È possibile collegare al televisore un'ampia varietà di dispositivi opzionali.

Nota

- A seconda del modello di televisore, la connessione di un dispositivo USB di grandi dimensioni può interferire con ulteriori dispositivi connessi.
- Per connettere un dispositivo USB di grandi dimensioni, collegare solo 1 presa USB.

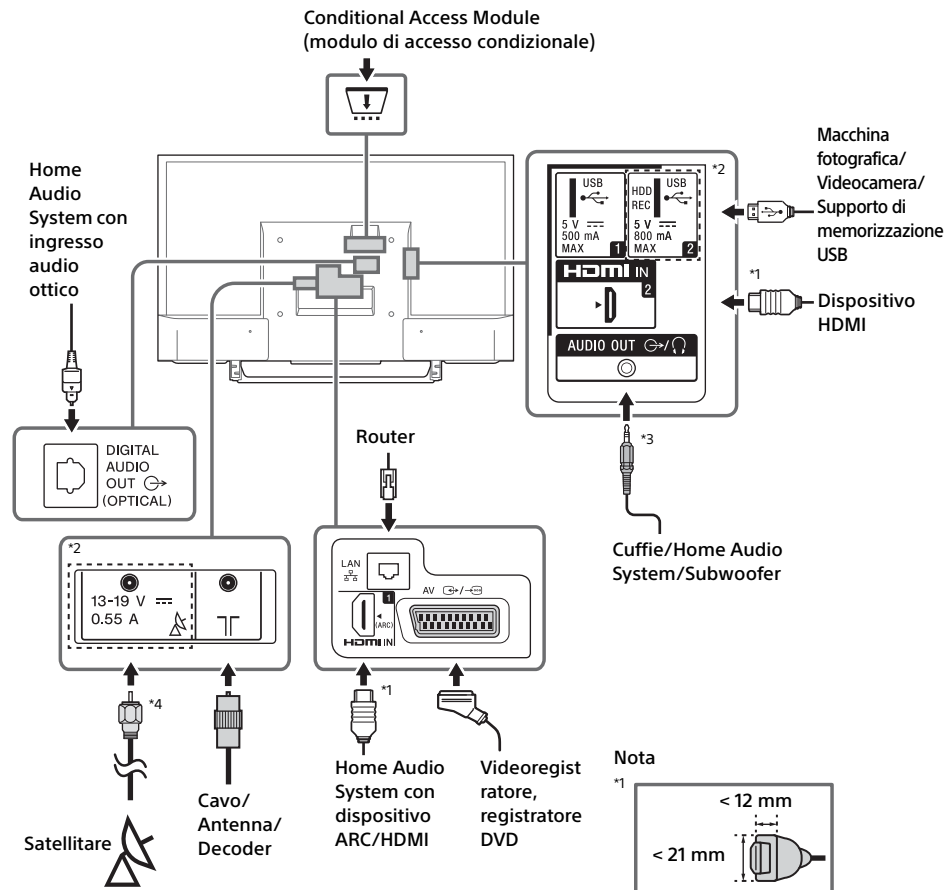

*2 I terminali, le etichette e le funzioni possono variare a seconda dei paesi/ delle regioni/dei modelli di televisore.

*3 Supporta solo mini jack stereo tripolare.

*4 < 14 mm

Qualità dell'immagine

- Cavo composito AV
- Cavo dell'antenna

- Cavo component

- Cavo HDMI







I video con definizione standard (SD) hanno segnali dell'immagine con una risoluzione verticale di 480 (NTSC) o 576 (PAL/SECAM) linee.



I video ad alta definizione (HD) hanno segnali dell'immagine con una risoluzione verticale di 720 o 1.080 linee.

Utilizzo dei dispositivi audio e video

- 1 Accendere il dispositivo collegato.
- 2 Premere  per visualizzare la sorgente di ingresso.
- 3 Premere / , quindi  per selezionare la sorgente di ingresso desiderata. La voce evidenziata viene selezionata se trascorrono 5 secondi senza che venga eseguita alcuna operazione.

Nota

- Quando si collega un sistema audio digitale non compatibile con la tecnologia Canale di ritorno audio (ARC) utilizzando un cavo HDMI, è necessario collegare un cavo audio ottico a DIGITAL AUDIO OUT (OPTICAL)* per trasmettere l'audio digitale.
 - Quando si collega un cavo HDMI, accertarsi di utilizzare un HighSpeed HDMI Cable con Cable Type Logo (si raccomanda l'uso di un cavo SONY).
 - Quando si collega un dispositivo monofonico, collegare un cavo audio alla presa L (mono).
- * Solo su modelli di televisore e in regioni/paesi limitati.

Utilizzo di dispositivi BRAVIA Sync





Quando si collega al televisore un dispositivo compatibile BRAVIA Sync, è possibile controllarli insieme.

Accertarsi di eseguire le impostazioni necessarie prima. Le impostazioni di Controllo BRAVIA Sync devono essere effettuate sia sul televisore che sul dispositivo collegato. Vedere [Impostazioni BRAVIA Sync] (pagina 29) per le impostazioni da effettuare sul televisore. Per le impostazioni da effettuare sul dispositivo, consultare le istruzioni per l'uso del dispositivo collegato.

Utilizzo di Mirroring schermo

Mirroring schermo visualizza lo schermo di un dispositivo compatibile (per es. uno smartphone) sullo schermo del televisore grazie alla tecnologia Miracast.

Non è necessario alcun router (o access point) senza fili per utilizzare questa funzione.

- 1 Premere il tasto / , quindi selezionare [Mirroring schermo] utilizzando i tasti / .
- 2 Utilizzare il dispositivo compatibile con Mirroring schermo per collegarlo con il televisore. Una volta connesso, lo schermo del dispositivo apparirà sul televisore.

Elenco dei dispositivi collegati/annullamento della registrazione di un dispositivo

Quando è visualizzato lo schermo di attesa per Mirroring schermo, premere **OPTIONS**, quindi selezionare [Mostra/Elimina Elenco dispositivi]. Per annullare la registrazione di un dispositivo, selezionarlo dall'elenco e premere . Quindi selezionare [Si] nella schermata di conferma.

Visualizzazione della notifica di registrazione durante il collegamento di un dispositivo con il televisore

Attivare questa funzione può evitare che un dispositivo venga collegato per errore.

Quando è visualizzato lo schermo standby per Mirroring schermo, premere **OPTIONS**, quindi selezionare [Notifica di registrazione] → [Attivato].

Tenere presente che, una volta rifiutata la richiesta di registrazione da parte di un dispositivo, non sarà più possibile collegare questo dispositivo a meno che non venga eliminato dall'elenco dei dispositivi.

Modifica dell'impostazione della frequenza di connessione (per esperti)

Quando è visualizzato lo schermo standby per Mirroring schermo, premere **OPTIONS**, quindi selezionare [Imposta la frequenza di connessione].

Nota

- Il collegamento dei dispositivi deve rispettare quanto segue:
 - Dispositivi compatibili con Mirroring schermo: collegamento 2,4 GHz (5 GHz non supportato).
- Per informazioni sulla banda wireless del dispositivo supportata, consultare il manuale di istruzioni del dispositivo.

Installazione del televisore a parete

Il manuale di istruzioni del televisore spiega solo le fasi di preparazione per l'installazione del televisore, prima dell'installazione a parete.

Per i clienti:

Per evitare di danneggiare il prodotto e per ragioni di sicurezza, Sony raccomanda vivamente di affidare l'installazione del televisore a rivenditori o a installatori autorizzati Sony. Non cercare di eseguire l'installazione personalmente.

Per i rivenditori e installatori Sony:

Prestare massima attenzione alla sicurezza durante gli interventi di installazione, manutenzione periodica e controllo del prodotto.

Per l'installazione di questo prodotto è necessario disporre di sufficiente competenza, in particolare per determinare la solidità della parete e per decidere se è in grado di sostenere il peso del televisore. Affidare il fissaggio di questo prodotto alla parete a rivenditori o a installatori autorizzati Sony e prestare attenzione adeguata alla sicurezza durante l'installazione. Sony non potrà essere ritenuta responsabile per danni o lesioni causate da usi non appropriati del prodotto o da installazione non corretta.

Utilizzare la staffa di montaggio a parete SU-WL450 (non in dotazione) per installare il televisore a parete.

Durante l'installazione della staffa di montaggio a parete, consultare anche le Istruzioni per l'uso e la Guida all'installazione in dotazione con la staffa di montaggio a parete.



Per istruzioni sull'installazione della staffa di montaggio a parete per il proprio modello di TV, fare riferimento al seguente sito Web:
www.sony.eu/tv/wall-mount-bracket-manual

Risoluzione dei problemi

Quando l'indicatore LED lampeggia in rosso, contare il numero di lampeggi (l'intervallo è tre secondi).



Se l'indicatore LED lampeggia in rosso, ripristinare il televisore scollegando il cavo di alimentazione CA dal televisore per due minuti, quindi accendere il televisore. Se il problema persiste, rivolgersi al rivenditore o al centro servizi Sony comunicando il numero di volte in cui l'indicatore LED lampeggia in rosso (l'intervallo è di tre secondi). Premere  sul televisore per spegnerlo, scollegare il cavo di alimentazione CA e informare il rivenditore o il centro servizi Sony.

Se l'indicatore LED non lampeggia, controllare le voci indicate di seguito.

Se il problema persiste, rivolgersi a personale qualificato per l'assistenza.

Immagine

Assenza di immagine (schermo scuro) e assenza di audio

- Controllare il collegamento dell'antenna/del cavo.
- Collegare il televisore alla presa di corrente CA e premere  sul televisore o  sul telecomando.

Assenza di immagine o di informazioni menu dal dispositivo collegato alla presa di ingresso video

- Premere  per visualizzare l'elenco dei dispositivi collegati, quindi selezionare l'ingresso desiderato.
- Controllare il collegamento tra il dispositivo opzionale e il televisore.

Immagini doppie o effetto fantasma (ghosting)

- Controllare la posizione, la direzione e il collegamento dell'antenna/del cavo.

Sullo schermo vengono visualizzati soltanto disturbi ed effetto neve

- Controllare che l'antenna non sia rotta o piegata.
- Controllare che la durata dell'antenna non sia giunta al termine (da tre a cinque anni in caso di uso normale, uno o due anni in zone di mare).

Immagine distorta (linee irregolari o strisce)

- Tenere il televisore lontano da fonti di disturbi elettrici quali autovetture, motocicli, asciugacapelli o dispositivi opzionali.
- Durante l'installazione dei dispositivi opzionali, lasciare spazio tra questi e il televisore.
- Controllare il collegamento dell'antenna/del cavo.
- Tenere il cavo dell'antenna lontano da altri cavi di collegamento.

Disturbi video o audio durante la visione di un canale TV

- Regolare [AFT] (Sintonizzazione fine automatica) per ottenere una migliore ricezione dell'immagine. Questa funzione riguarda solo i canali televisivi analogici.

Sullo schermo appaiono puntini neri e/o luminosi

- L'immagine visualizzata su uno schermo si compone di pixel. Eventuali puntini neri e/o luminosi (pixel) sullo schermo non indicano un malfunzionamento.

I contorni delle immagini appaiono distorti

- Modifica l'impostazione attuale di [Modalità Film] selezionando altre impostazioni (pagina 21).

Assenza di colore nei programmi

- Selezionare [Ripristino] (pagina 20).

Assenza di immagini sullo schermo trasmesse dal dispositivo collegato

- Accendere il dispositivo collegato.
- Controllare il collegamento del cavo.
- Premere  per visualizzare l'elenco dei dispositivi collegati, quindi selezionare l'ingresso desiderato.
- Inserire correttamente la scheda di memoria o un altro dispositivo di memorizzazione nella macchina fotografica digitale.
- Utilizzare una scheda di memoria per macchine fotografiche digitali o un altro dispositivo di memorizzazione che sia stato formattato rispettando quanto indicato sul manuale di istruzioni in dotazione con la macchina fotografica digitale.
- Il funzionamento non è garantito per tutti i dispositivi USB. Inoltre, le operazioni variano a seconda delle funzioni del dispositivo USB e del video in riproduzione.

Impossibile selezionare il dispositivo collegato sul menu oppure impossibile cambiare l'ingresso

- Controllare il collegamento del cavo.

Suono

Assenza di audio, ma immagine buona

- Premere \triangleleft +/- o \otimes (Azzerà volume).
- Controllare che [Altoparlanti] in [Configurazione AV] sia impostato su [Altoparlante TV] (pagina 29).
- Controllare se la spina delle cuffie è collegata al televisore.

Assenza di suono o suono disturbato

- Controllare che l'impostazione del sistema TV sia corretta (pagina 21).

Canali

Il canale desiderato non può essere selezionato

- Passare dalla modalità digitale a quella analogica o viceversa e selezionare il canale digitale/analogico desiderato.

Alcuni canali sono vuoti

- Il canale è codificato/disponibile soltanto con abbonamento. Abbonarsi al servizio televisivo a pagamento.
- Il canale viene utilizzato solo per i dati (immagine e audio assenti).
- Rivolgersi all'emittente televisiva per i dettagli sulla trasmissione.

I canali digitali non vengono visualizzati

- Rivolgersi a un installatore locale per verificare se sono disponibili trasmissioni digitali nella zona.
- Procurarsi un'antenna più potente.

Per cambiare la gamma di sintonizzazione (disponibile a seconda dei paesi/delle regioni)

- Premere il tasto **HOME**, quindi selezionare → [Impostazione dei canali] → [Impostazioni TV DTT] → [Ricerca automatica dei canali TV DTT] → [Gamma di Auto Preselezione].
[Normale]
Consente di cercare i canali disponibili nella propria regione/nazione.
[Completo]
Consente di cercare i canali disponibili indipendentemente dalla regione/nazione.

Nota

- [Aggiornamento automatico dei Canali TV DTT] è disponibile a seconda delle regioni/dei paesi.

Suggerimento

- È possibile eseguire [Ricerca automatica dei canali TV DTT] dopo un trasloco, dopo aver cambiato il fornitore di servizi oppure per cercare canali lanciati di recente.

- Si consiglia di impostare [Impostazioni TV DTT] → [Impostazione Tecnica] → [Aggiornamento automatico dei Canali TV DTT] su [Attivato] per consentire l'aggiunta automatica di nuovi servizi digitali quando sono disponibili. Se viene impostato su [Disattivato], si verrà avvisati della presenza di nuovi servizi con un messaggio su schermo e i servizi non verranno aggiunti automaticamente. La disponibilità di questa funzione dipende dai paesi/dalle regioni. Se non è disponibile eseguire [Ricerca automatica dei canali TV DTT] per aggiungere nuovi servizi.

Rete

* Impossibile utilizzare il servizio VOD durante la registrazione.

Che tipo di dispositivi possono essere collegati per utilizzare la funzione di Mirroring schermo?

- Possono essere collegati dispositivi compatibili con il Mirroring schermo Sony (Xperia).

Il video o l'audio a volte si disinseriscono

- I dispositivi che emettono onde radio, quali altri dispositivi LAN wireless o forni a microonde, possono interferire con la funzione di Mirroring schermo tramite la LAN wireless. Tenere il televisore o i dispositivi compatibili con il Mirroring schermo Sony (Xperia) a distanza da questi dispositivi, o spegnerli, se possibile.
- La velocità di comunicazione può variare a seconda della distanza o degli ostacoli presenti tra i dispositivi, della configurazione dei dispositivi, della condizione delle onde radio, della congestione della linea o del dispositivo in uso. La comunicazione può interrompersi a causa delle condizioni delle onde radio.

Alcuni contenuti a pagamento non possono essere riprodotti

- Il dispositivo sorgente deve essere compatibile con il sistema HDCP (High-bandwidth Digital Content Protection) 2.0/2.1. Alcuni contenuti a pagamento non possono essere visionati attraverso un dispositivo di sorgente non compatibile.

Le applicazioni non sono accessibili

- Controllare che il cavo LAN o il cavo di alimentazione CA del router/modem* siano stati collegati correttamente.
- * Il router/modem deve essere configurato preventivamente per la connessione a Internet. Rivolgersi al proprio provider di servizi Internet per conoscere le impostazioni del router/modem.

- Provare a utilizzare le app in un secondo momento. Il server del provider dei contenuti delle app potrebbe essere fuori servizio.

A volte la qualità di streaming dei video risulta scadente durante l'uso della LAN wireless

- La qualità della connessione di rete wireless dipende dalla distanza e dagli ostacoli (ad es. i muri) tra il televisore e il router wireless (punto di accesso), dalle interferenze nell'ambiente e dalla qualità del router wireless (punto di accesso).

La connessione LAN wireless non riesce oppure le condizioni di ricezione radio sono scadenti

- Controllare la posizione di installazione del televisore e del router wireless (punto di accesso). Il segnale può subire l'influenza delle condizioni riportate di seguito.
 - Altri dispositivi wireless, forni a microonde, luci a fluorescenza e simili posti nelle vicinanze.
 - Pavimenti o pareti tra il router wireless (punto di accesso) e il televisore. Se il problema persiste anche dopo aver controllato quanto sopra, provare a realizzare una connessione LAN cablata.

Scarsa qualità dell'immagine Video Internet

- La qualità dipende dal video originale fornito dal provider di contenuti Internet e dalla larghezza di banda della connessione.

Alcuni contenuti Internet presentano una perdita dei dettagli, specialmente durante le scene in movimento rapido o scure

- La qualità del video e le dimensioni dell'immagine dipendono dalla velocità della banda larga e dall'offerta dei provider di contenuti.

Buona qualità dell'immagine, ma l'audio del contenuto Internet è assente

- La qualità dipende dal contenuto originale messo a disposizione dal provider di contenuti Internet e dalla larghezza di banda della connessione.
- A causa della natura del video Internet, non tutti i video contengono audio.

Il televisore non riesce a connettersi al server

- Controllare il cavo LAN o la connessione al server e al televisore.
- Controllare se la rete è configurata correttamente sul televisore.

Viene visualizzato un messaggio che indica che il televisore non riesce a connettersi alla rete

- Controllare le impostazioni di rete correnti. Premere **HOME**, quindi selezionare [Impostazioni] → [Impostazioni Sistema] → [Impostazioni] → [Rete] → [Impostazione rete] → [Visualizza stato e impostazioni di rete]. Se tutte le impostazioni di rete sono "-", il server potrebbe non essere collegato correttamente. Controllare le connessioni di rete e/o il manuale di istruzioni del server per trovare informazioni sulla connessione.
- Riconfigurare le impostazioni di rete.
- Se il cavo LAN è collegato ad un server attivo e il televisore ha acquisito un indirizzo IP, controllare le connessioni e le configurazioni del server multimediale DLNA Certified™.

Nota

- La configurazione dell'indirizzo IP può essere visualizzata selezionando l'opzione [Visualizza stato e impostazioni di rete].

Il server multimediale DLNA Certified™ è inaccessibile, anche se è elencato in [Media] nel menu Home

- Controllare il cavo LAN/la connessione oppure le connessioni al server. Il televisore potrebbe aver perso la connessione al server.
- Eseguire [Diagnostica server] per controllare se il server multimediale comunica correttamente con il televisore. Premere **HOME**, quindi selezionare [Impostazioni] → [Impostazioni Sistema] → [Impostazioni] → [Rete] → [Impostazione rete domestica] → [Diagnostica server].

Quando si utilizza la funzione Renderer, i file musicali non possono essere riprodotti

- Quando si utilizza la funzione Renderer, alcune applicazioni visualizzano un file fotografico preinstallato nel PC contemporaneamente alla riproduzione di musica. A seconda del file fotografico preinstallato, la riproduzione di musica potrebbe non essere consentita, ma potrebbe diventare possibile modificando il file fotografico.

Impossibile connettersi a Internet

- Controllare che il cavo LAN o il cavo di alimentazione CA del router/modem* siano stati collegati correttamente.
- * Il router/modem deve essere configurato preventivamente per la connessione a Internet. Rivolgersi al proprio provider di servizi Internet per conoscere le impostazioni del router/modem.

Non si dispone di ID YouTube

- Se non si dispone di un ID e di una password YouTube, registrarli tramite l'indirizzo sotto riportato.
<http://www.google.com/device>
(È possibile anche registrare un ID e una password YouTube dal PC).
Una volta registrato l'ID personale, è possibile utilizzarlo immediatamente.

Sullo schermo viene visualizzata Modalità esposizione o Logo promozione funzione

- Sul telecomando, premere  **RETURN**, quindi premere **HOME** e selezionare [Impostazioni] → [Impostazioni Sistema] → [Impostazioni] → [Inizializzazione guidata]. Accertarsi di selezionare [Casa] in [Luogo].

Generico

Il televisore si spegne automaticamente (passa alla modalità standby)

- Controllare se [Spegnimento programmato] è attivato (pagina 28).
- Controllare se [Durata] è attivato con [Accensione programmata] (pagina 27) o [Impostazioni cornice foto] (pagina 27).
- Controllare se [Standby TV per inattività] è attivato (pagina 30).

Impossibile selezionare alcune sorgenti di ingresso

- Selezionare [Ingressi AV], quindi selezionare [Sempre] della sorgente di ingresso (pagina 28).

Il telecomando non funziona

- Sostituire le batterie.

Il dispositivo HDMI non è visualizzato sull'[Elenco dispositivi BRAVIA Sync]

- Verificare che il dispositivo sia compatibile con Controllo BRAVIA Sync.

Impossibile selezionare [Disattivato] in [Controllo BRAVIA Sync]

- Se è stato collegato un qualsiasi sistema audio compatibile con Controllo BRAVIA Sync, non è possibile selezionare [Disattivato] in questo menu. Per cambiare l'uscita audio dell'altoparlante del televisore, selezionare [Altoparlante TV] nel menu [Altoparlanti] (pagina 29).

La password di [Protezione dei minori] è stata dimenticata

- Inserire 9999 come codice PIN.
- Aggiornare il codice PIN premendo **HOME** e selezionare [Impostazioni] → [Impostazioni Sistema] → [Protezione dei minori] → [Modifica codice PIN].

Caratteristiche tecniche

Sistema

Sistema pannello

Pannello LCD (Display Cristalli Liquidi),
retroilluminazione a LED

Sistema TV

In base alla nazione/area/al modello del
televisore

Analogico: B/G, D/K, L, I

Digitale: DVB-T/DVB-C
DVB-T2*1

Satellite*1: DVB-S/DVB-S2

Sistema colore/video

Analogico: PAL, SECAM, NTSC3.58 (solo video),
NTSC4.43 (solo video)

Digitale: MPEG-2 MP@ML/HL, H.264/MPEG-4
AVC HP@L4.0, MP@L4.0, H.265/HEVC MP@L4.1
(Full HD 60fps)

Copertura dei canali

In base alla nazione/area/al modello del
televisore

Analogico: UHF/VHF/via cavo

Digitale: UHF/VHF/via cavo

Satellite*1: Frequenza IF 950-2.150 MHz

Uscita audio (solo per alimentazione a 19,5 V)

KDL-49WD75x / 43WD75x: 10 W + 10 W

KDL-32WD75x: 5 W + 5 W

Tecnologia wireless

Protocollo IEEE802.11b/g/n

Prese di ingresso/uscita

Antenna/cavo

Terminale esterno 75 ohm per VHF/UHF

Antenna satellitare*1

Connettore di tipo F Femmina, 75 ohm. DiSEqC
1.0, LNB 13 V/18 V e tonalità 22 kHz, Distribuzione
via cavo singolo EN50494.

AV

Connettore scart a 21 pin (standard CENELEC) per
ingresso audio/video, ingresso RGB e uscita
audio/video TV.

HDMI IN 1 (ARC), HDMI IN 2

Video HDMI: 1080p(30, 50, 60 Hz), 1080/24p,
1080i(50, 60 Hz), 720p(30, 50, 60 Hz), 720/24p,
576p, 576i, 480p, 480i

Ingresso PC:

(risoluzione, frequenza orizzontale, frequenza
verticale)

640 × 480, 31,5 kHz, 60 Hz

800 × 600, 37,9 kHz, 60 Hz

1.024 × 768, 48,4 kHz, 60 Hz

1.280 × 768, 47,4 kHz, 60 Hz

1.280 × 768, 47,8 kHz, 60 Hz

1.360 × 768, 47,7 kHz, 60 Hz

1.280 × 1.024, 64,0 kHz, 60 Hz

* 1.920 × 1.080, 67,5 kHz, 60 Hz

* Il timing 1080p, se applicato all'ingresso HDMI,
sarà considerato timing video e non timing PC.

Audio: PCM lineare due canali: 32, 44,1 e 48 kHz,
16, 20 e 24 bit, Dolby Digital, Dolby Digital Plus,
DTS

ARC (Canale di ritorno audio) (solo HDMI IN 1)

PCM, Dolby Digital, Dolby Digital Plus, DTS

DIGITAL AUDIO OUT (OPTICAL)*5

PCM lineare due canali, Dolby Digital, DTS

AUDIO OUT/ (mini jack stereo)

Cuffie, Uscita audio, subwoofer

1, 2 (HDD REC) (Funzione non disponibile per l'Italia)

Porta USB



Alloggiamento CAM (Conditional Access Module,
modulo di accesso condizionale)

DC IN 19.5 V

Ingresso adattatore CA

LAN (In base alla nazione/regione)

Connettore 10BASE-T/100BASE-TX (La velocità di
connessione può variare a seconda delle
caratteristiche operative della rete. La velocità di
comunicazione 10BASE-T/100BASE-TX e la qualità
di comunicazione non sono garantite con questo
televisore.)

Altro

Accessori opzionali

Staffa di montaggio a parete: SU-WL450

Temperatura di utilizzo

Da 0 °C a 40 °C

Umidità di utilizzo

Dal 10 % all'80 % UR (senza condensa)

Potenza, scheda di prodotto e altro

Requisiti di alimentazione

19,5 V CC con adattatore CA

Valori nominali: ingresso 220 V - 240 V CA, 50 Hz

Classe di efficienza energetica

KDL-49WD75x: A+

KDL-43WD75x: A+

KDL-32WD75x: A

Dimensioni schermo (diagonale) (circa)

KDL-49WD75x: 123,2 cm / 49 pollici

KDL-43WD75x: 108,0 cm / 43 pollici

KDL-32WD75x: 80,1 cm / 32 pollici

Potenza assorbita

In modalità [Standard]

KDL-49WD75x: 61 W

KDL-43WD75x: 53 W

KDL-32WD75x: 40 W

In modalità [Brillante]

KDL-49WD759: 96 W

KDL-49WD758: 96 W

KDL-49WD757: 96 W

KDL-49WD756: 83 W

KDL-49WD755: 96 W

KDL-49WD754: 83 W

KDL-49WD753: 83 W

KDL-49WD752: 83 W

KDL-49WD751: 83 W

KDL-49WD750: 83 W

KDL-43WD759: 83 W

KDL-43WD758: 83 W

KDL-43WD757: 83 W

KDL-43WD756: 74 W

KDL-43WD755: 83 W

KDL-43WD754: 74 W

KDL-43WD753: 74 W

KDL-43WD752: 74 W

KDL-43WD751: 74 W

KDL-43WD750: 74 W

KDL-32WD759: 71 W

KDL-32WD758: 71 W

KDL-32WD757: 71 W

KDL-32WD756: 57 W

KDL-32WD755: 71 W

KDL-32WD754: 57 W

KDL-32WD753: 57 W

KDL-32WD752: 57 W

KDL-32WD751: 57 W

KDL-32WD750: 57 W

Consumo energetico medio annuo*2

KDL-49WD75x: 89 kWh

KDL-43WD75x: 77 kWh

KDL-32WD75x: 58 kWh

Potenza assorbita in modalità standby*3*4

0,50 W

Risoluzione schermo

1.920 punti (orizzontale) × 1.080 linee (verticale)

Dimensioni (circa) (l × a × p)

con supporto da tavolo

KDL-49WD75x: 109,3 × 69 × 22,9 cm

KDL-43WD75x: 96 × 61,6 × 22,9 cm

KDL-32WD75x: 71,7 × 47,4 × 21,8 cm

senza supporto da tavolo

KDL-49WD75x: 109,3 × 64 × 5,6 cm

KDL-43WD75x: 96 × 56,5 × 5,6 cm

KDL-32WD75x: 71,7 × 42,9 × 6,1 cm

Peso (circa)

con supporto da tavolo

KDL-49WD75x: 12 kg

KDL-43WD75x: 9,8 kg

KDL-32WD75x: 6,9 kg

senza supporto da tavolo

KDL-49WD75x: 11,3 kg

KDL-43WD75x: 9,1 kg

KDL-32WD75x: 6,4 kg

- *1 Non tutti i televisori dispongono della tecnologia DVB-T2 o DVB-S/S2 o del terminale dell'antenna satellitare.
- *2 Consumo energetico all'anno, basato sul consumo di corrente di un televisore che funzioni 4 ore al giorno per 365 giorni. Il consumo energetico effettivo dipenderà dal modo in cui verrà utilizzato il televisore.
- *3 Il consumo specificato in standby viene raggiunto una volta ultimati i processi interni necessari del televisore.
- *4 Quando la TV è connessa alla rete, il consumo energetico in standby aumenta.
- *5 Solo su modelli di televisore e in regioni/paesi limitati.

Nota

- La disponibilità degli accessori opzionali dipende dai paesi/dalle regioni/dai modelli di televisore/dalle scorte.
- Non estrarre la scheda finta dall'alloggiamento CAM (Conditional Access Module, modulo di accesso condizionale) del televisore quando non è necessario inserire una vera smart card.
- Design e caratteristiche tecniche sono soggetti a modifiche senza preavviso.

Note sul funzionamento del televisore digitale

- Le funzioni relative al televisore digitale (DVB) saranno attive esclusivamente in paesi o zone dove vengano trasmessi i segnali digitali terrestri DVB-T/DVB-T2* (MPEG-2 e H.264/MPEG-4 AVC) o dove sia disponibile un servizio via cavo DVB-C compatibile (MPEG-2 e H.264/MPEG-4 AVC). Verificare con il proprio rivenditore locale la possibilità di ricevere un segnale DVB-T/DVB-T2* nella zona di residenza o chiedere al fornitore di servizi via cavo se il servizio DVB-C è adatto al funzionamento integrato con questo televisore.
- Il vostro fornitore di servizi via cavo potrà addebitare un costo aggiuntivo per tale servizio e richiedere che vengano accettati i propri termini e condizioni commerciali.
- Sebbene questo televisore segua le specifiche DVB-T/DVB-T2* e DVB-C, non è possibile garantire la compatibilità con future trasmissioni digitali terrestri DVB-T/DVB-T2* e digitali via cavo DVB-C.
- Alcune funzioni del televisore digitale potranno non essere disponibili in alcuni paesi/regioni e il cavo DVB-C potrà non funzionare correttamente con tutti i fornitori.

* Non tutti i televisori dispongono della tecnologia di trasmissione video digitale di 2° generazione T2*.

Informazioni sui marchi

- I termini HDMI e HDMI High-Definition Multimedia Interface e il logo HDMI sono marchi di fabbrica o marchi di fabbrica registrati di HDMI Licensing LLC negli Stati Uniti e in altri Paesi.
- Prodotto su licenza di Dolby Laboratories. Dolby, Dolby Audio e il simbolo della doppia D sono marchi di fabbrica di Dolby Laboratories.
- "BRAVIA" e BRAVIA sono marchi di fabbrica di Sony Corporation.
- "Blu-ray Disc", "Blu-ray" e il logo "Blu-ray Disc" sono marchi di fabbrica di Blu-ray Disc Association.
- Opera® Devices SDK from Opera Software ASA. Copyright 1995-2015 Opera Software ASA. All rights reserved.

- Wi-Fi, Wi-Fi Direct, Miracast, Wi-Fi Protected Setup e il Logo Wi-Fi CERTIFIED sono marchi di fabbrica o marchi di fabbrica registrati di Wi-Fi Alliance.
- Per informazioni sui brevetti DTS, consultare <http://patents.dts.com>. Prodotto su licenza di DTS, Inc. DTS, il simbolo DTS e DTS e il simbolo insieme sono marchi di fabbrica registrati e DTS 2.0+ Digital Out è un marchio di fabbrica di DTS, Inc. © DTS, Inc. Tutti i diritti riservati.
- TUXERA è un marchio di fabbrica registrato di Tuxera Inc. negli Stati Uniti e in altri Paesi.
- Windows Media è un marchio di fabbrica o un marchio di fabbrica registrato di Microsoft Corporation negli Stati Uniti e/o in altri Paesi.
- Questo prodotto contiene tecnologia soggetta ad alcuni diritti di proprietà intellettuale di Microsoft. L'uso o la distribuzione di questa tecnologia al di fuori di questo prodotto sono vietati senza le licenze appropriate di Microsoft.

Solo per modelli satellitari:

- DiSEqC™ è un marchio di fabbrica di EUTELSAT. Questo televisore supporta DiSEqC 1.0. Questo televisore non è progettato per il controllo di antenne motorizzate.

HDMI[™]
HIGH-DEFINITION MULTIMEDIA INTERFACE

DD
DOLBY
AUDIO

 **dts**[®]
2.0+ Digital Out

TUXERA
YOUR DATA - WHERE YOU WANT IT

 Opera

 **DiSEqC 1.0**

IT



Pour obtenir les informations utiles concernant les produits Sony
Información de utilidad para productos Sony
Voor nuttige informatie over Sony producten
Für hilfreiche Informationen zu Sony Produkten
Para informação útil sobre os produtos Sony
Per informazioni utili sui prodotti Sony

www.sony.eu/support

<http://www.sony.net/>

©2016 Sony Corporation



4-586-685-22(1)