





**SÉLECTEUR DE PROGRAMMES**  
Appuyez (plusieurs fois) sur la touche « P », jusqu'à ce que le numéro du programme sélectionné s'affiche à l'écran (P1...Px) - voir le « Tableau des programmes » ci-dessous.

**TOUCHE ANNULATION/ARRÊT**  
Appuyez sur cette touche pour éteindre le bandeau de commande. Si vous appuyez sur cette touche pendant le déroulement d'un programme, le programme en cours est annulé : l'eau est vidangée pendant 1 minute (0:01 s'affiche).  
Si vous appuyez sur cette touche lorsque le lave-vaisselle est éteint, le liquide éventuellement présent dans l'appareil est évacué (pendant 1 minute).

**TOUCHE DÉPART/REPRISE**  
Appuyez sur cette touche pour démarrer le programme sélectionné : le voyant s'allume et s'éteint à la fin du programme. L'ouverture de la porte pendant un cycle de lavage suspend provisoirement le cycle : le voyant de la touche Départ clignote. Pour redémarrer le cycle, refermez la porte et appuyez à nouveau sur la touche Départ.

**AVANT D'UTILISER L'APPAREIL POUR LA PREMIÈRE FOIS, LISEZ ATTENTIVEMENT CE GUIDE DE CONSULTATION RAPIDE ET LES INSTRUCTIONS D'INSTALLATION !**

**POUR ACTIVER LE BANDEAU DE COMMANDE DE CE LAVE-VAISSELLE, IL SUFFIT D'APPUYER SUR UNE TOUCHE QUELCONQUE, À L'EXCEPTION DE LA TOUCHE ANNULATION/ARRÊT. POUR RÉDUIRE LA CONSOMMATION D'ÉNERGIE, LE BANDEAU DE COMMANDE S'ÉTEINT AUTOMATIQUÉMENT AU BOUT DE 30 SECONDES SI AUCUN CYCLE N'A ÉTÉ DÉMARRÉ.**

**Description des options et de l'afficheur**

**VOYANT DU NIVEAU DE SEL RÉGÉNÉRANT**  
S'il s'allume (à la fin du cycle), il faut ajouter du sel dans le réservoir.

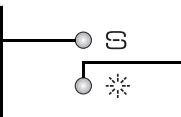

**VOYANT DU NIVEAU DE LIQUIDE DE RINÇAGE**  
S'il s'allume (à la fin du cycle), il faut ajouter du liquide de rinçage.

**AFFICHAGE DE LA DURÉE DU LAVAGE**  
Indique la durée du cycle et le temps restant (h:min). Si l'option « Départ différé » est sélectionnée, cet afficheur indique le temps restant avant le démarrage du programme (h.00) - au-dessous de 1 h (0:min). Si le message « Fx Ey »

**HYGIÈNE**  
Cette fonction active un rinçage antibactérien à la fin du cycle de lavage, assurant ainsi une action antibactérienne améliorée. Appuyez sur la touche pour activer ou désactiver la fonction. Cette fonction peut être combinée aux programmes indiqués dans le tableau des programmes. Afin d'améliorer l'action antibactérienne, la porte du lave-vaisselle doit rester fermée pendant toute la durée du programme. Si vous ouvrez la porte, le voyant se met à clignoter.

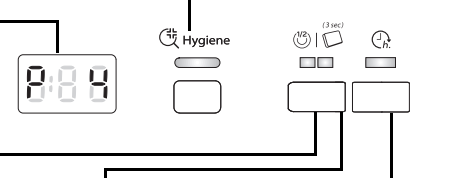

**TOUCHE 1/2 CHARGE**  
La demi-charge peut être utilisée pour le panier supérieur ou le panier inférieur. Sélectionnez le programme requis, puis appuyez sur la touche « Demi-charge » : le voyant s'allume. Il s'éteint à la fin du programme. L'option « Demi-charge » peut être utilisée avec les programmes indiqués dans le tableau des programmes.

**SÉLECTION TABLETTE**  
Cette sélection permet d'optimiser les performances du cycle en fonction du type de détergent utilisé. Si vous utilisez des tablettes 3 en 1 (produit de rinçage + sel + détergent), appuyez sur la touche Tablette pendant 3 secondes (jusqu'à ce que le voyant s'allume). Si vous utilisez un détergent en poudre ou en gel, le voyant Tablette sur le bandeau de commande doit être éteint.

**TOUCHE DÉPART DIFFÉRÉ**  
Appuyez (plusieurs fois) sur cette touche pour retarder le lancement du programme ; le voyant de départ différé s'allume. Réglable de 1 à 24 heures. À chaque pression du bouton, le départ différé est retardé d'une heure et retourne à « h 00 » après « h 24 ». Quand cette option est choisie, l'indicateur de départ différé s'allume. Appuyez ensuite sur la touche DÉPART. Le lavage démarre dès que le

Tableau des programmes					Consommation			Phase de séchage	
Programmes	Options disponibles	Conseils pour le chargement	Détergent	Litres	kWh	Minutes <sup>1)</sup>			
P1	6 <sup>th</sup> sense Capteur	40-70 °C	Retard Hygiène 1/2 charge	Programme conseillé pour les lavages habituels, pour une vaisselle présentant des résidus d'aliments secs.	X	7-15	1.00-1.70	70-172	Comple
P2	Prélavage	à froid	Départ différé	Vaisselle qui sera lavée plus tard.	—	4.0	0.01	14-16	NON
P3	Rapid	45 °C	Départ différé	Vaisselle légèrement sale, sans résidus d'aliments secs.	X	11.0	0.85	30-50	NON
P4	Eco Eco <sup>2)</sup>	50 °C	Retard Hygiène 1/2 charge	Vaisselle sale. Programme standard, le plus efficace en termes de consommation d'énergie et d'eau.	X	10.0	0.922	230	Comple
P5	Quotidien	60 °C	Retard Hygiène 1/2 charge	Vaisselle sale à très sale.	X	11.0	1.30	80-95	Comple
P6	Vapeur		Départ différé Hygiène	Programme avec vapeur prévu pour la vaisselle, les casseroles et les poêles très sales. Il n'est plus nécessaire de faire tremper la vaisselle ni d'enlever les salissures tenaces à la main.	X	14.5	1.75	180-190	Comple

1) Données des programmes obtenues conformément à la norme européenne EN 50242, dans des conditions normales de fonctionnement (sans options). Ces données peuvent varier en fonction des conditions de fonctionnement de chaque appareil. Pour les programmes avec capteur, il peut exister des écarts allant jusqu'à 20 minutes suite au calibrage automatique de l'appareil.  
2) Programme de référence pour l'étiquette énergétique conforme à la norme EN 50242. - Remarque à l'intention des organismes de test : pour obtenir des informations détaillées sur les conditions de réalisation du test comparatif EN/Charge conforme et autres tests, contactez-nous à l'adresse suivante : « contact@whirlpool.com ».  
\*Consommation électrique en mode laissé sur marche : 1,50 W / mode arrêt : 0,50 W



400010775404

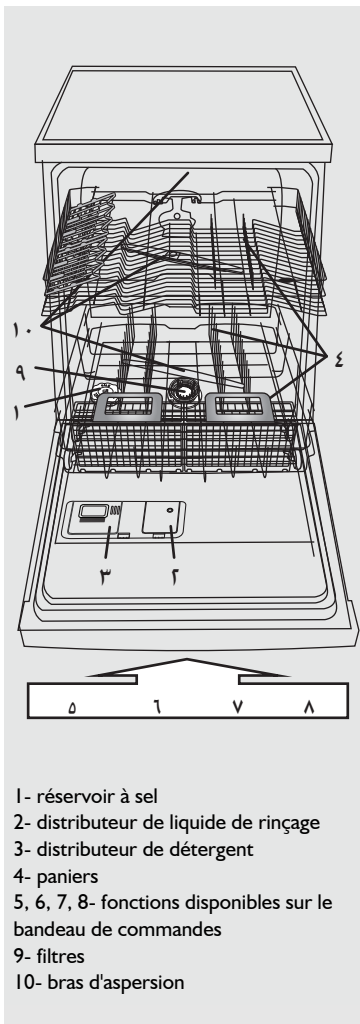

**La dureté de l'eau doit être réglée avant le premier lavage ou si son degré a été changé**

**i** La dureté de l'eau est réglée en usine sur « Moyennement dure » (valeur 4).

**!** **Détergents**  
Lors de l'utilisation d'un détergent en poudre ou gel, il faut ajouter du sel régénérant et le degré de dureté de l'eau doit être réglé comme indiqué dans le tableau de droite.  
En outre, lorsque les tablettes contenant du sel sont utilisées, il faut utiliser du sel régénérant.

- Appuyez simultanément sur les touches **Programmes** et **☒** pendant au moins 3 secondes.
- L'afficheur indique le réglage de la dureté de l'eau actuel.
- Appuyez sur la touche **Programme** pour augmenter le réglage. La valeur est comprise entre 1 et 7 (quand la valeur 7 est atteinte, la pression suivante de la touche renvoie à la valeur 1).
- Attendez 30 secondes (bandeau de commande éteint) ou appuyez sur la touche **Départ/Reprise** pour enregistrer le réglage.

1. Contactez votre compagnie de distribution d'eau pour connaître le degré de dureté de l'eau.				2. ... entrez cette valeur dans votre appareil		Sel nécessaire
Degrés allemands °dH	Degrés français °fH	Degrés anglais °eH	Niveau de dureté de l'eau	La valeur saisie est indiquée sur l'écran		
0 - 5	0 - 9	0 - 6,3	Très douce	1	NON	
6 - 10	10 - 18	7 - 12,6	Douce	2	OUI	
11 - 15	19 - 27	13,3 - 18,9	Douce	3		
16 - 21	28 - 37	19,6 - 25,9	Moyennement dure	4		
22 - 28	38 - 50	26,6 - 35	Dure	5		
29 - 35	51 - 63	35,7 - 44,1	Très dure	6		
36 - 50	64 - 90	44,8 - 62,4	Extrêmement dure	7		

**Remplissage du réservoir à sel - Le sel dissout le tartre (inutile si le degré de dureté de l'eau est réglé sur « Très douce 1 » !)**

**Contrôle quotidien**

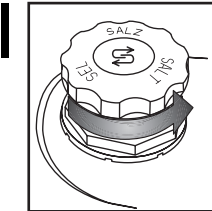

Indicateur optique (selon le modèle). Dévissez le bouchon.

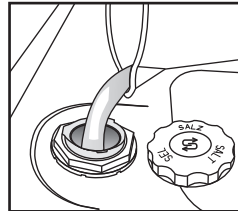

Remplissez le réservoir à sel d'eau lors de la première utilisation uniquement.

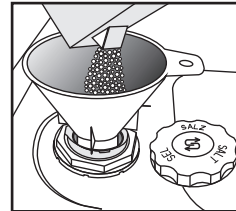

Ajoutez du sel (n'ajoutez jamais de détergent !), 0,8 kg min./1 kg max.

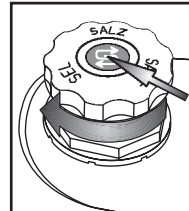

Vissez le bouchon. Éliminez les résidus de sel autour du bouchon. Certains réservoirs à sel possèdent un indicateur de niveau intégré dans le bouchon (reportez-vous à la méthode de contrôle ci-dessous).

**!** Une fois que le sel régénérant est ajouté, lancez **immédiatement** un programme de lavage (le programme de « Prélavage » seul ne suffit **pas**). La solution saline ou les grains de sel résiduels peuvent engendrer une corrosion marquée et endommager de façon irréversible les composants en acier inoxydable. La garantie ne couvre pas les dommages imputables à une situation de ce type.

(selon le modèle)

**i** Il est possible que le voyant de niveau de sel régénérant s'éteigne uniquement au bout de plusieurs cycles de lavage. Si le degré de dureté de l'eau est réglé sur 1 (très douce), il n'est pas nécessaire d'utiliser du sel régénérant et le voyant du sel régénérant reste éteint.

**Indicateur du niveau de sel sur le bandeau de commande**

**▶ S** Le témoin s'allume quand il faut AJOUTER DU SEL.

**Voyant du niveau de sel sur le bouchon du réservoir**

**▶ ●** vert : OK. **▶ ○** transparent : EN AJOUTER

## Ajout de liquide de rinçage (inutile si vous utilisez des tablettes). Comment régler le dosage du liquide de rinçage

## Contrôle quotidien

**2**

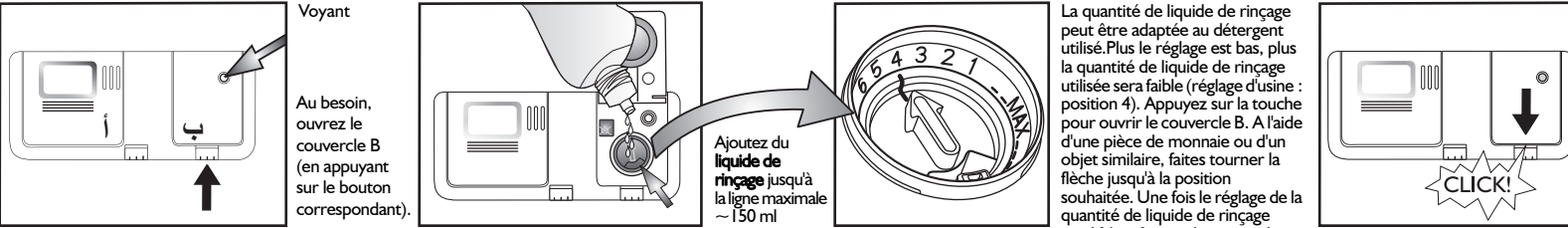

Voyant

Au besoin, ouvrez le couvercle B (en appuyant sur le bouton correspondant).

Ajoutez du liquide de rinçage jusqu'à la ligne maximale ~150 ml

La quantité de liquide de rinçage peut être adaptée au détergent utilisé. Plus le réglage est bas, plus la quantité de liquide de rinçage utilisée sera faible (réglage d'usine : position 4). Appuyez sur la touche pour ouvrir le couvercle B. A l'aide d'une pièce de monnaie ou d'un objet similaire, faites tourner la flèche jusqu'à la position souhaitée. Une fois le réglage de la quantité de liquide de rinçage modifié, refermez le couvercle.

CLICK!

(selon le modèle)

**i** Observez l'indicateur de niveau du liquide de rinçage dans le distributeur.

**Indicateur du niveau de liquide de rinçage sur le bandeau de commande**

Le voyant s'allume lorsqu'il est nécessaire d'AJOUTER DU LIQUIDE DE RINÇAGE

**Voyant du niveau de liquide de rinçage sur le distributeur**

foncé : OK. transparent : EN AJOUTER

**!** Utilisez exclusivement du liquide de rinçage pour lave-vaisselle à usage ménager. Essayez **immédiatement** tout déversement accidentel de liquide de rinçage. Ceci évitera la formation excessive de mousse susceptible de provoquer un mauvais fonctionnement de l'appareil.

**i** Si des trainées sont présentes sur la vaisselle : réglez le dosage en tournant le cadran sur une position inférieure (1-3). Si la vaisselle n'est pas complètement sèche : réglez le dosage en tournant le cadran sur une position supérieure (5-6). La vaisselle en plastique sèche plus difficilement et un réglage sur une quantité de liquide de rinçage supérieure ne modifiera pas le résultat.

**i** Les détergents avec liquide de rinçage incorporé ne seront efficaces qu'avec des programmes de longue durée. Avec les programmes de courte durée, des résidus de détergent peuvent être présents sur la vaisselle (au besoin, utilisez des détergents en poudre). Les détergents avec produits de rinçage ont tendance à produire une quantité excessive de mousse.

## Ajout de détergent - Utilisez uniquement du détergent spécifiquement prévu pour lave-vaisselles conformément aux recommandations du fabricant

## Utilisation quotidienne

**3**

Ouvrez le couvercle A (en appuyant sur le bouton correspondant).

Introduisez le détergent : **Tablette / poudre / gel** dans le compartiment le plus grand. Consultez les recommandations du fabricant de détergent sur l'emballage du détergent.

Remplissez le distributeur de détergent juste avant de lancer le programme de lavage.

Utilisez une seule tablette par cycle ; placez-la dans le distributeur de détergent.

Certains types de tablettes peuvent ne pas se dissoudre totalement lors des cycles courts (Rapide, Fragile, Lavage à la main) : le fait de placer la tablette au fond de la cuve favorise la dissolution et le lavage.

Fermez le couvercle en appuyant sur les nervures prévues à cet effet.

CLICK!

**4** **A - Picots rabattables (2 ou 4)** : en position horizontale pour tasses/ustensiles longs/verres à pied.

**B - Panier à couverts** : il peut être placé dans le panier supérieur si vous avez sélectionné l'option « Demi-charge/ Multizone ». La grille (F) doit être retirée.

**Comment régler la hauteur du panier supérieur** (si cette fonction est disponible).

Il peut être utile de relever le panier supérieur pour disposer de plus de place dans le panier inférieur, ou de l'abaisser pour y ranger des verres à pied.

- Saisissez et dégagez les deux poignées latérales (C) (elles doivent être au même niveau) puis soulevez ou abaissez le panier supérieur.

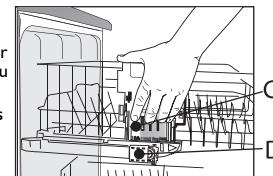

**A - FERMÉ**    **A - OUVERT**    POUR OUVRIR A :

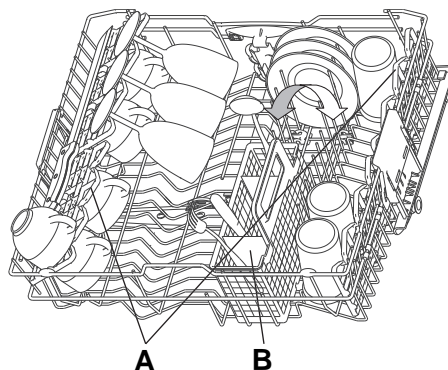
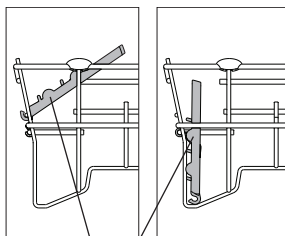

**Retrait du panier supérieur** (si cette fonction est disponible)

Il peut être utile de retirer le panier supérieur pour ranger des pièces volumineuses dans le panier inférieur.

- Ouvrez les deux attaches (D) pour pouvoir soulever le panier supérieur (quand le panier supérieur est en place, les attaches doivent toujours être fermées).

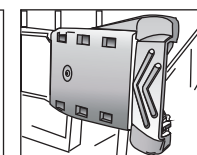
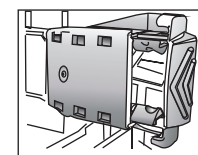

**D - FERMÉ**

**D - OUVERT**

**PANIER INFÉRIEUR - selon le modèle**

**E - Panier à couverts.**

**F - Grille** : elle permet de séparer les couverts et d'obtenir un meilleur résultat de lavage.

**G - Supports assiettes verticaux** : ils peuvent être rabattus pour charger des casseroles.

**H - Support latéral avec rabats escamotables** (si disponible): les clayettes peuvent être utilisées pour déposer de longs ustensiles ou des tasses.

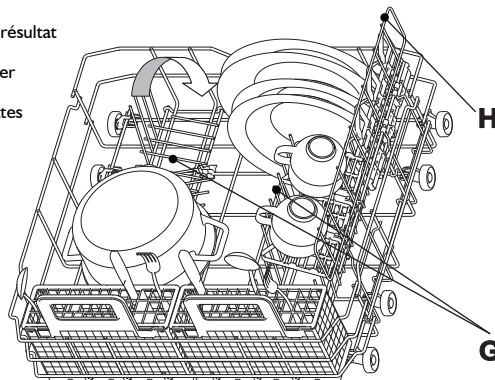
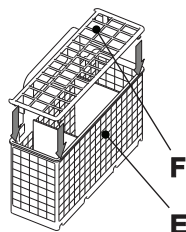

**LE SUPPORT LATÉRAL PEUT ÊTRE RETIRÉ** : tirez le support vers l'avant du panier, puis soulevez pour le dégager.

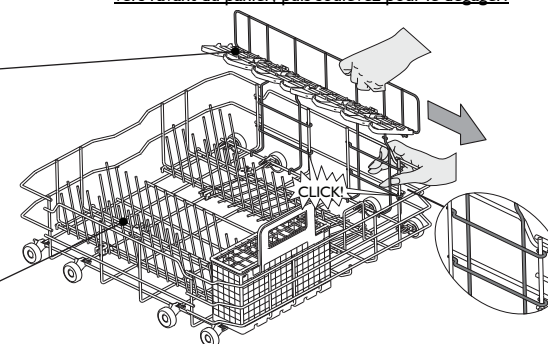

**5**



Disposez la vaisselle de façon à empêcher l'eau de stagner dans les cavités et à permettre aux bras d'aspersion de tourner librement. Utilisez uniquement de la vaisselle résistante au lave-vaisselle. Ne lavez pas au lave-vaisselle des objets en bois, en aluminium ou en étain, des couverts en argent ou de la vaisselle avec motifs non émaillés. Veillez à disposer correctement la vaisselle (assiettes, bols et casseroles, par exemple) dans les paniers pour permettre à l'eau de s'écouler !

Mise sous tension de l'appareil. Appuyez sur une touche quelconque (sauf ANNULATION/Arrêt) pour mettre sous tension le bandeau de commande et démarrer le programme.

## Sélection du programme

### 6 Vue d'ensemble des programmes

Le nombre maximal de programmes sélectionnables est indiqué au chapitre « Tableau ». Les programmes possibles avec votre appareil sont indiqués sur le bandeau de commande (page 1).



Sélectionnez le programme en vous référant au Tableau des programmes (page 1).

La durée du programme dépendra des conditions locales, telles que la température et la pression d'arrivée de l'eau, etc.

Pour des raisons d'hygiène, il est recommandé de lancer un cycle à haute température (p. ex., Intensive 65) au moins une fois par mois. Ceci permettra de conserver l'appareil en parfait état de propreté, entièrement fonctionnel et d'éviter les odeurs.

## Cycle de lavage

### 7 Fermez la porte du lave-vaisselle et ouvrez le robinet d'eau.

**Pour suspendre un programme (par ex., si vous voulez ajouter un objet) :**

- Ouvrez la porte avec précaution (le programme fait une pause) et introduisez l'article ou les articles (**attention à la vapeur BRÛLANTE !**)
- Refermez la porte et appuyez de nouveau sur la touche **DÉPART** pour reprendre le cycle (le programme redémarre au point où le cycle avait été interrompu).

**Pour annuler un programme en cours :**

- Appuyez sur la touche **ANNULATION/Arrêt**.
- (L'eau est vidangée pendant 1 minute, puis l'appareil s'éteint).

**Pour modifier un programme en cours :**

- Appuyez sur la touche **ANNULATION/Arrêt** pour annuler le programme en cours.
- (L'eau est vidangée pendant 1 minute, puis l'appareil s'éteint).
- Appuyez sur une touche quelconque, sauf la touche **ANNULATION/Arrêt**, pour mettre en marche l'appareil.
- Sélectionnez un autre programme.
- Appuyez sur le bouton **DÉPART**.

## Extinction de l'appareil. Le cycle s'est déroulé parfaitement...

### 8 Dès que le programme est terminé, l'appareil se met automatiquement en mode Veille. Tous les voyants s'éteignent.

Soyez prudent au moment d'ouvrir la porte : jet de vapeur chaude !

Déchargez le lave-vaisselle en commençant par le panier inférieur de façon à éviter que des gouttes d'eau éventuellement présentes sur la vaisselle du panier supérieur ne tombent sur les éléments rangés dans le panier inférieur.

## Entretien et nettoyage

### 9

**Filtres**  
Vérifiez et nettoyez si nécessaire

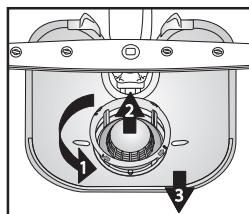

Dévissez le microfiltre (1), retirez-le (2) et retirez le filtre à tamis fin (3)...

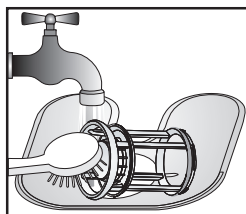

Rincez à l'eau courante...

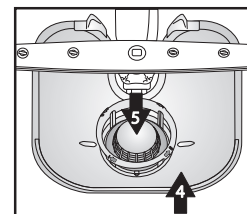

Insérez

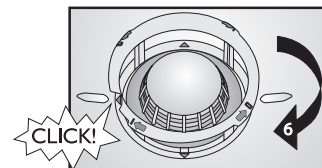

Vissez le microfiltre ATTENTION AU REPÈRE !

## Pour remédier soi-même à certaines petites anomalies de fonctionnement...

### 10

**Bras d'aspersion**  
Éliminez les obstructions/dépôts.

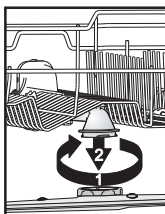

Dévissez et retirez le bras supérieur...

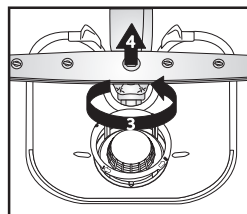

Dévissez et retirez le bras inférieur...

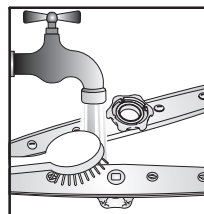

Nettoyez les gicleurs à l'eau courante (utilisez des cure-dents si nécessaire)...

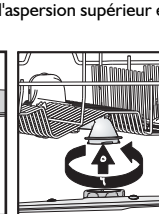
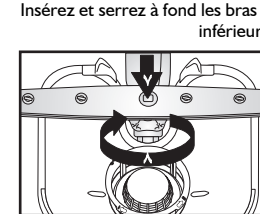

Insérez et serrez à fond les bras d'aspersion supérieur et inférieur.



En cas de problème de fonctionnement ou de mauvais résultat de lavage, vérifiez les points suivants avant de faire appel au Service après-vente. Les conseils ci-après vous permettront de résoudre la plupart des problèmes susceptibles de se présenter et de rétablir rapidement le fonctionnement normal de votre appareil.

L'appareil...	Causes possibles...	Solutions...
le voyant de niveau de sel est allumé	Le réservoir à sel est vide. (Après le remplissage, il est possible que le voyant du niveau de sel régénérant ne s'éteigne qu'au bout de plusieurs cycles de lavage).	Remplissez le réservoir de sel régénérant (pour plus d'informations, reportez-vous à la page 2). Réglez la dureté de l'eau - reportez-vous au tableau de la page 2.
le voyant du niveau de liquide de rinçage est allumé	Le distributeur de liquide de rinçage est vide.	Remplissez le distributeur de liquide de rinçage (pour plus d'informations, reportez-vous à la page 3).
... ne fonctionne pas/ne se met pas en marche	L'appareil doit être mis sous tension. La porte du lave-vaisselle ne se ferme pas. L'option « Départ différé » est activée (ON).	En l'absence de courant, contrôlez le fusible du domicile. Vérifiez que la porte de l'appareil est fermée à fond. Vérifiez si l'option « Départ différé » (si disponible) a été sélectionnée. Si tel est le cas, l'appareil se mettra en marche uniquement après écoulement du temps programmé. Si nécessaire, effectuez une REMISE À ZÉRO de l'appareil en appuyant sur la touche ANNULLATION ou démarrez immédiatement le cycle en appuyant sur la touche DÉPART.
...affiche « F6 E7 » ou « F6 E1 » ou « H2O »	La valve d'eau est fermée. La pression d'eau est insuffisante. Le tuyau d'arrivée d'eau est plié ou les filtres d'alimentation sont bouchés.	La valve d'eau doit être ouverte. La valve d'eau doit être ouverte à fond pendant l'alimentation en eau (débit minimal : 0,5 litre par minute). Le tuyau d'arrivée d'eau ne doit pas être plié et le filtre d'alimentation correspondant situé dans le raccordement au robinet d'eau ne doit pas être encrassé ou bouché.
...affiche « F6 E3 »/le programme de lavage s'est terminé trop tôt (vaisselle sale et humide)	Filtres ou bras d'aspersion encrassés ou bouchés. La quantité d'eau présente dans le circuit d'alimentation de l'appareil est insuffisante. Le tuyau de vidange n'est pas installé correctement. Beaucoup de mousse à l'intérieur.	Nettoyez les filtres et les bras d'aspersion. Les pièces creuses (bols et tasses, par exemple) doivent être tournées vers le bas dans le panier. Le tuyau d'évacuation doit être installé correctement (pour les appareils placés en hauteur, veillez à laisser un espace d'au moins 200 à 400 mm par rapport au bord inférieur de l'appareil) ; reportez-vous aux instructions d'installation. Répétez le lavage sans détergent ou attendez que toute la mousse ait disparu.
...affiche « F8 E1 »	Les filtres sont encrassés. Le tuyau de vidange est plié. Le raccordement du siphon est fermé.	Nettoyez les filtres. Le tuyau de vidange ne doit pas être plié. Le disque de fermeture du raccordement du siphon doit être retiré.
...affiche un autre message d'erreur « Fx Ey » est allumé	L'appareil a un défaut technique.	Appelez le service client de l'usine (décrivez le message d'erreur). Fermez la valve d'eau.

Après avoir procédé comme indiqué ci-dessus, le message d'erreur doit être réinitialisé. Ceci permet en général de remédier à l'anomalie.

**REMISE À ZÉRO :**

- Appuyez sur la touche **Annulation/Arrêt**.
- Fermez la porte.
- L'eau est automatiquement vidangée pendant 1 minute.
- L'appareil peut maintenant être redémarré.

La vaisselle...	Causes possibles...	Solutions...
...n'est pas parfaitement propre/présente des résidus d'aliments	L'espace entre les plats est insuffisant (les pièces creuses n'ont pas été disposées correctement dans le panier). La quantité de détergent est insuffisante ; le détergent est périmé ou n'a pas été conservé dans des conditions optimales. La température sélectionnée est trop basse pour le degré de saleté de la vaisselle. Chargement de la vaisselle sur les deux paniers (inférieur et supérieur) simultanément en sélectionnant l'option « Demi-charge/Multizone ». Les bras d'aspersion sont bouchés, les filtres sont encrassés ou mal installés. La rotation des bras d'aspersion est entravée par de la vaisselle ou des couverts.	Disposez la vaisselle de façon à ce que les différentes pièces ne se touchent pas. Les pièces creuses (bols et tasses, par exemple) doivent être tournées vers le bas dans le panier. Ajoutez du détergent, au besoin ; respectez le dosage préconisé par le fabricant. Conservez toujours le détergent dans un endroit sec et ne le stockez pas pendant trop longtemps. Si la vaisselle est particulièrement sale, sélectionnez un programme avec une température plus élevée (voir « Tableau des programmes », page 1). Si vous choisissez l'option « Demi-charge/Multizone » (si disponible), rappelez-vous que vous devez charger <b>uniquement</b> le panier supérieur ou <b>uniquement</b> le panier inférieur pour augmenter la puissance de lavage et obtenir ainsi un résultat optimal. Les bras d'aspersion ne doivent pas être bouchés, les filtres doivent être propres et installés correctement (reportez-vous à la section « Entretien et nettoyage », page 5). Les bras d'aspersion doivent pouvoir tourner librement sans être entravés par des pièces de vaisselle ou des couverts.

La vaisselle...	Causes possibles...	Solutions...
...présente des résidus :résidus de sel régénérant	<ul style="list-style-type: none"> <li>- L'eau est trop dure.</li> <li>- Le bouchon du réservoir à sel est ouvert.</li> <li>- Le dosage du liquide de rinçage est insuffisant.</li> </ul>	<ul style="list-style-type: none"> <li>- Dans les régions où l'eau est extrêmement dure, il est nécessaire d'ajouter du sel régénérant (reportez-vous à la section « Comment régler le degré de dureté de l'eau », page 2).</li> <li>- Fermez correctement le bouchon du réservoir à sel.</li> <li>- Si vous utilisez un détergent « tout-en-un », essayez d'ajouter un peu de liquide de rinçage.</li> </ul>
...n'est pas sèche	<ul style="list-style-type: none"> <li>- Les récipients en plastique ne sèchent pas correctement.</li> <li>- La vaisselle propre est restée dans le lave-vaisselle pendant un temps relativement long après la fin du cycle (par exemple, si vous utilisez l'option « Départ différé »).</li> <li>- Les pièces creuses ne sont pas disposées correctement dans le panier.</li> <li>- Le dosage du liquide de rinçage n'est pas correctement réglé.</li> <li>- Programme « Rapide » sélectionné.</li> </ul>	<ul style="list-style-type: none"> <li>- Les matières synthétiques sèchent plus difficilement. S'ils sont mouillés à la fin du cycle de lavage, essuyez-les.</li> <li>- Dans un tel cas, il est normal que des gouttes d'eau soient présentes sur la vaisselle et sur les parois du lave-vaisselle. Laissez la porte entrouverte pendant 5 minutes avant de décharger l'appareil.</li> <li>- Disposez les pièces de façon à ce que l'eau ne s'accumule pas dans les cavités.</li> <li>- Augmentez le dosage de liquide de rinçage (reportez-vous à la section « Ajout de liquide de rinçage », page 3).</li> <li>- Le programme Rapid 40 °C/45 °C est conçu pour laver rapidement de la vaisselle légèrement sale. Si vous l'utilisez pour laver de la vaisselle moyennement sale ou très sale, il est possible que la vaisselle ne sèche pas complètement. Dans ce cas, sélectionnez un programme d'une durée standard. Pour obtenir un résultat optimal, ouvrez la porte dès la fin du programme et patientez 15 minutes avant de décharger le lave-vaisselle.</li> </ul>
...est décolorée (pièces en plastique)	<ul style="list-style-type: none"> <li>- Jus de tomate/carotte.</li> </ul>	<ul style="list-style-type: none"> <li>- La sauce tomate, par exemple, peut causer une décoloration des pièces en plastique. Utilisez de préférence un détergent en poudre, dont vous pourrez augmenter le dosage pour un blanchiment plus efficace. Sélectionnez également un programme à température de lavage plus élevée.</li> </ul>
...verres opaques, etc.	<ul style="list-style-type: none"> <li>- La vaisselle n'est pas adaptée pour le lavage en machine (porcelaine).</li> </ul>	<ul style="list-style-type: none"> <li>- Utilisez uniquement de la vaisselle résistante au lave-vaisselle.</li> </ul>
...dépôts sur les verres, faciles à éliminer	<ul style="list-style-type: none"> <li>- Le programme de lavage sélectionné ne convient pas pour les verres.</li> </ul>	<ul style="list-style-type: none"> <li>- Disposez la vaisselle de façon à ce que les pièces ne se touchent pas. Évitez de mélanger les objets en verre dans un même panier. Sélectionnez un programme spécial verres.</li> </ul>
...les verres ne brillent pas	<ul style="list-style-type: none"> <li>- Ces verres ne peuvent pas être lavés au lave-vaisselle (porcelaine).</li> </ul>	<ul style="list-style-type: none"> <li>- Certains types de verres ne peuvent pas être lavés au lave-vaisselle.</li> </ul>
...présence de dépôts permanents sur les verres	<ul style="list-style-type: none"> <li>- Effet d'arc-en-ciel.</li> </ul>	<ul style="list-style-type: none"> <li>- Ce phénomène est irréversible. Pour les lavages suivants, nous vous recommandons : <ul style="list-style-type: none"> <li>- de modifier le dosage de l'adoucisseur ;</li> <li>- de vous conformer aux quantités de détergent préconisées ;</li> <li>- de respecter les recommandations du fabricant en cas d'utilisation de tablettes « tout-en-un ».</li> </ul> </li> </ul>
...les tasses à thé ont noirci et la coloration ne disparaît pas après le lavage au lave-vaisselle	<ul style="list-style-type: none"> <li>- Théine présente dans le thé noir.</li> </ul>	<ul style="list-style-type: none"> <li>- En cas de taches de thé, pour améliorer le blanchiment, ajoutez une cuillère à café de bicarbonate de soude avec du détergent dans le distributeur de détergent.</li> </ul>
...taches de rouille	<ul style="list-style-type: none"> <li>- Vous n'avez pas sélectionné le programme de pré-lavage.</li> </ul>	<ul style="list-style-type: none"> <li>- Les résidus d'aliments contenant du sel ou des acides peuvent provoquer la formation de taches de rouille, y compris sur les couverts en acier inoxydable. C'est pourquoi il est conseillé de lancer le programme de pré-lavage si vous prévoyez de laver la vaisselle plus tard.</li> </ul>
...autres taches	<ul style="list-style-type: none"> <li>- Le dosage du liquide de rinçage est insuffisant.</li> </ul>	<ul style="list-style-type: none"> <li>- En présence de taches, augmentez le dosage du liquide de rinçage (reportez-vous à la section « Ajout de liquide de rinçage », page 3).</li> <li>- Si vous utilisez un détergent « tout-en-un », ajoutez un peu plus de liquide de rinçage.</li> </ul>
...traînées	<ul style="list-style-type: none"> <li>- Le dosage du liquide de rinçage est trop élevé.</li> </ul>	<ul style="list-style-type: none"> <li>- En présence de traînées, réduisez le dosage du liquide de rinçage (reportez-vous à la section « Ajout de liquide de rinçage », page 3).</li> <li>- Si vous utilisez un détergent « tout-en-un » avec liquide de rinçage incorporé, n'ajoutez pas de liquide de rinçage.</li> </ul>
...mousse	<ul style="list-style-type: none"> <li>- Le dosage du détergent/liquide de rinçage n'est pas adapté.</li> </ul>	<ul style="list-style-type: none"> <li>- N'utilisez que la quantité strictement nécessaire de détergent/liquide de rinçage, sous peine de provoquer une formation excessive de mousse.</li> </ul>



Si, après avoir effectué les contrôles ci-dessus, le défaut persiste, éteignez l'appareil, débranchez-le de la prise secteur et fermez la valve d'eau. Contactez le Service Après-Vente (voir également la garantie).

Avant de contacter le Service Après-Vente, munissez-vous des données suivantes :

- la description de la panne,
- le type et le modèle du lave-vaisselle,
- le code de service (le numéro indiqué sur la l'étiquette signalétique adhésive) à l'intérieur de la porte, à droite :



## PRÉCAUTIONS ET CONSEILS D'ORDRE GÉNÉRAL

### 1. Emballage

Les matériaux d'emballage sont 100% recyclables et portent le symbole du recyclage .

### 2. Retrait de l'emballage et contrôles à effectuer

Après avoir déballé l'appareil, assurez-vous qu'il n'est pas endommagé et que la porte ferme correctement. En cas de doute, adressez-vous à un technicien qualifié ou à votre revendeur.

### 3. Avant d'utiliser le lave-vaisselle pour la première fois

- Cet appareil est conçu pour fonctionner à une température ambiante minimale de 5 °C.
- Le lave-vaisselle est testé par le fabricant pour vérifier qu'il fonctionne correctement. Il se peut que des taches/gouttes d'eau résultant de ces essais soient présentes dans l'appareil ; celles-ci disparaîtront dès le premier lavage.

### 4. Économie d'eau et d'électricité

- Ne rincez pas la vaisselle à l'eau courante.
- Utilisez toujours le lave-vaisselle à pleine charge ou, si vous n'avez rempli qu'un seul panier, sélectionnez la fonction « Demi-charge/Multizone » (si disponible).
- Si vous disposez de sources d'énergie alternatives telles que le chauffage à panneaux solaires, les pompes à chaleur ou une installation de chauffage central, raccordez le lave-vaisselle à l'arrivée d'eau chaude (maximum 60 °C). Vérifiez que le tuyau d'arrivée d'eau est approprié (marquage "70 °C Max" ou "90 °C Max").

### 5. Sécurité enfants

- Les matériaux d'emballage doivent être tenus hors de portée des enfants.
- Ne laissez pas les enfants jouer avec le lave-vaisselle.
- Conservez le détergent, le liquide de rinçage et le sel hors de portée des enfants.

### 6. Consignes de sécurité

- Les enfants âgés de 8 ans et plus, ainsi que les personnes présentant des capacités physiques, sensorielles ou mentales réduites, ou ne possédant ni l'expérience ni les connaissances requises, peuvent utiliser cet appareil sous la surveillance ou les instructions d'une personne responsable leur ayant expliqué l'utilisation de l'appareil en toute sécurité, ainsi que les dangers potentiels. Les enfants ne doivent pas jouer avec l'appareil. Les enfants ne doivent pas nettoyer, ni procéder à l'entretien de l'appareil sans surveillance.
- Ne faites pas fonctionner l'appareil à l'extérieur.
- Ne conservez pas de matériaux inflammables à proximité du lave-vaisselle.
- L'eau du lave-vaisselle n'est pas potable.
- Ne versez aucun produit solvant dans le lave-vaisselle : **il y a danger d'explosion !**
- Faites particulièrement attention lorsque la porte est ouverte : **vous risquez de trébucher !**
- La porte ouverte ne peut porter que le panier à vaisselle (chargé de vaisselle). N'utilisez pas la porte comme base d'appui, ne vous asseyez pas et ne montez pas dessus.

- Chargez les couverts avec lesquels vous pourriez vous blesser (couteaux, par exemple) avec les pointes tournées vers le bas dans le panier à couverts. Chargez les ustensiles longs à l'horizontale dans le panier supérieur, avec la pointe tournée vers l'intérieur de la machine.
- Avant toute opération de nettoyage ou d'entretien, éteignez l'appareil, débranchez-le et fermez le robinet d'arrivée d'eau ; procédez de même en cas de panne.
- Les réparations et les modifications techniques doivent être réalisées uniquement par des techniciens qualifiés.

### 7. Résistance au gel

Si l'appareil est installé dans une pièce exposée au risque de gel, vidangez-le complètement. Fermez la valve d'eau, retirez les tuyaux d'arrivée et de vidange, puis laissez l'eau s'écouler. Contrôlez que le réservoir à sel contient au moins 1 kg de sel régénérant dissout, afin de protéger l'appareil jusqu'à -20 °C. Un message d'erreur peut s'afficher au redémarrage d'un programme (voir page 6).

« F6 E2 » - l'appareil doit rester à la température ambiante de 5°C minimum pendant au moins 24 heures. Après avoir éliminé cette anomalie, effectuez une RàZ (reportez-vous au chapitre « Que faire si... »).

### 8. Mise au rebut

- Cet appareil a été fabriqué avec des matériaux recyclables. Pour la mise au rebut de l'appareil, respectez les normes relatives à l'élimination des déchets en vigueur dans le pays d'installation. Rendez-le inutilisable en sectionnant le cordon d'alimentation. Pour éviter tout danger potentiel impliquant des enfants (risque d'étouffement, par exemple), cassez la serrure de la porte de sorte qu'elle ne puisse plus se fermer.
- Cet appareil porte le symbole du recyclage conformément à la Directive européenne 2012/19/UE relative aux déchets d'équipements électriques et électroniques (DEEE). En procédant correctement à la mise au rebut de cet appareil, vous contribuez à empêcher toute conséquence nuisible à l'environnement et à la

santé. Vous empêcherez également toute conséquence nuisible pour la santé. Le symbole  sur l'appareil, ou sur la documentation jointe avec l'appareil, indique que ce produit ne doit pas être traité comme des déchets ménagers, mais doit être remis au centre de collecte le plus proche pour le recyclage des équipements électriques et électroniques. La mise au rebut doit être effectuée conformément aux réglementations locales en vigueur relatives à la protection de l'environnement. Pour de plus amples informations sur le traitement, la récupération et le recyclage de cet appareil, veuillez contacter le service municipal compétent ou la déchetterie de votre ville, ou encore le magasin où vous avez acheté l'appareil.

### Déclaration de conformité CE

Cet appareil a été conçu, construit et mis sur le marché conformément aux normes de sécurité prévues dans les directives européennes suivantes :  2006/95/CE, 2004/108/CE, 93/68/CEE et 2011/65/UE (directive RoHS II).

Capacité de chargement : 13 couverts.

La garantie ne couvre pas les dommages imputables à une mauvaise utilisation de l'appareil.

# ADP 4570 IX

12NC: 851145729010

Code EAN: 8003437246128

**Whirlpool**

SENSING THE DIFFERENCE



## CARACTERISTIQUES PRINCIPALES

Type de construction	Pose libre
Type de montage	Pose libre
Type de commande	Mécanique et électronique
Types de dispositifs de réglage et d'alarme	LEDs
Top amovible	Oui
Porte habillable	N/A
Couleur principale du produit	Inox
Puissance de raccordement (W)	2200
Intensité (A)	10
Tension (V)	220-230
Fréquence (Hz)	50
Longueur du cordon électrique (cm)	150
Type de prise	Schuko
Longueur du tuyau d'alimentation	150
Longueur du tuyau d'évacuation	200
Plinthe réglable	Non
Hauteur avec top amovible	30
Pieds réglables	Non
Hauteur du produit	850
Largeur du produit	597
Profondeur du produit	590
Profondeur porte ouverte à 90°	1150
Hauteur minimale de la niche d'encastrement	0
Hauteur maximale de la niche d'encastrement	0
Largeur minimale de la niche d'encastrement	0
Largeur maximale de la niche d'encastrement	0
Profondeur de la niche d'encastrement	0
Poids net (kg)	51
Poids brut (kg)	52.20

## CARACTERISTIQUES TECHNIQUES

Programmes automatiques	Oui
Température maximale d'admission d'eau	60
Options de départ différé	Continu
Délai maximum de départ différé (h)	24
Indicateur de déroulement	Oui
Afficheur digital de temps restant	Oui
Témoin de sel	Oui
Témoin de rinçage	Oui
Dispositif de sécurité	N/A
Panier supérieur réglable	Oui
Diamètre maximum pour une assiette panier supérieur	0
Diamètre maximum pour une assiette panier inférieur	0

## PERFORMANCES

Classe énergétique - NOUVEAU (2010/30/CE)	A++
Consommation énergétique annuelle - NOUVEAU (2010/30/CE)	262
Durée du mode "laissé sur marche" - NOUVEAU (2010/30/CE)	3
Consommation énergétique en mode "laissé sur marche" - NOUVEAU (2010/30/CE)	1.50
Consommation énergétique en mode "arrêt" - NOUVEAU (2010/30/CE)	0.50
Consommation d'eau annuelle - NOUVEAU (2010/30/CE)	2800
Niveau sonore (dB(A) re 1 pW)	46

## FICHES PRODUITS LAVE-VAISSELLE

MARQUE	Whirlpool
CODE COMMERCIAL	ADP 4570 IX
NOMBRE DE COUVERTS	13
CLASSE D'EFFICACITE ENERGETIQUE	A++

*Consommation d'énergie 262 kWh par an, basée sur 280 cycles de lavage standard avec utilisation d'eau froide et de modes basse consommation. La consommation réelle dépendra de la façon dont l'appareil est utilisé.*

CONSOMMATION ÉNERGÉTIQUE DU PROGRAMME "Eco 50°"	0.922 kWh
CONSOMMATION ÉLECTRIQUE DU MODE « LAISSÉ SUR MARCHÉ »	1.50 W
POWER CONSUMPTION IN OFF MODE CONSOMMATION ÉLECTRIQUE DU MODE «ARRÊT »	0.50 W

*Consommation d'eau 2800 l par an, basée sur 280 cycles de lavage standard. La consommation réelle dépendra de la façon dont l'appareil est utilisé.*

*Classe d'efficacité de séchage,A sur une échelle de G (le moins efficace) à A (le plus efficace).*

*Les informations contenues dans l'étiquette et la fiche produit se rapportent au programme "Eco 50°" Ce cycle de lavage standard est conçu pour nettoyer une vaisselle normalement sale. C'est le programme le plus efficace en termes de consommations d'énergie et d'eau combinées.*

DUREE DU PROGRAMME Eco 50°	230 min
DURÉE DU MODE « LAISSÉ SUR MARCHÉ »	3 min
NIVEAU SONORE EN dB(A)	46
TYPE D'INSTALLATION	Pose libre



**ENERG**  
енергия · ενεργεια



# WHIRLPOOL

ADP 4570 IX



ENERGIA · ЕНЕРГИЯ · ΕΝΕΡΓΕΙΑ  
ENERGIJA · ENERGY · ENERGIE  
ENERGI

**262**  
kWh/annum



**2800**  
L/annum



**ABCDEFG**



**x13**



**46**  
dB

2010/1059