

OK

Radio / CD

**Miami CD72** 7 642 800 310

**Orlando CD72** 7 642 802 310

**Montreal CD73** 7 643 811 310

US version

---

Installation instructions

Notice de montage

Instrucciones de instalación

Instruções de montagem



<http://www.blaupunkt.com>

 **BLAUPUNKT**

# Installation instructions • Notice de montage • Instrucciones de instalación • Instruções de montagem

## Safety instructions

When carrying out installation work and making connections please observe the following safety instructions:

- Disconnect the negative terminal of the battery! When doing so, please observe the vehicle manufacturer's safety instructions.
- Make sure you do not damage vehicle components when drilling any holes.
- The cross sections of the positive and negative cables must not be less than 1.5 mm<sup>2</sup>.
- **Do not connect the vehicle's plug connectors to the radio!**
- You can obtain the adapter cable required for your vehicle type from any BLAUPUNKT dealer.
- Depending on the model, your vehicle may differ from the description provided here. We accept no responsibility for any damages due to incorrect installation or connection or for any consequential damages.

If the information provided here is not suitable for your specific installation requirements, please contact your Blaupunkt dealer, your vehicle manufacturer or our telephone hotline.

**When installing an amplifier or changer, you must first connect the device earth connections before connecting the plugs for the line-in or line-out jacks.**

## Consignes de sécurité

Respecter les consignes de sécurité suivantes pendant la durée du montage et du branchement.

- Débrancher le pôle (-) de la batterie ! Respecter les consignes de sécurité du constructeur automobile !
- Veiller à n'endommager aucune pièce du véhicule en perçant des trous.
- La section du câble (+) et (-) ne doit pas dépasser 1,5 mm<sup>2</sup>.
- **Ne pas brancher les connecteurs du véhicule sur la radio !**
- Les câbles d'adaptation nécessaires pour le type de véhicule sont disponibles auprès des revendeurs BLAUPUNKT.
- En fonction du modèle, votre véhicule peut différer de cette description. Nous déclinons toute responsabilité en cas de dommages causés par des erreurs de montage ou de connexion et en cas de dommages consécutifs. Si les indications décrites ici ne s'appliquent au montage que vous voulez effectuer, adressez-vous à votre revendeur Blaupunkt, votre constructeur automobile ou notre service d'assistance téléphonique.

**Pour le montage d'un amplificateur ou changeur, les masses d'appareil doivent être d'abord connectées avant de connecter les fiches pour les connecteurs Line IN ou Line Out.**

ENGLISH

FRANÇAIS

ESPAÑOL

PORTUGUÊS

**E**  **Normas de seguridad**

**Durante el montaje y la conexión es imprescindible observar las siguientes normas de seguridad.**

- Desemborne el polo negativo de la batería. Observe las normas de seguridad dadas por el fabricante del vehículo.
- Al perforar agujeros, asegúrese de no dañar ninguna pieza del vehículo.
- La sección transversal del cable positivo y del cable negativo no debe ser menor de 1,5 mm<sup>2</sup>.
- **¡No conecte a la radio los conectores ubicados en el vehículo!**
- Los cables adaptadores necesarios para su vehículo los encontrará en el comercio especializado en artículos de la marca BLAUPUNKT.
- Dependiendo del modelo, es posible que su vehículo varíe un poco con respecto a la descripción aquí dada. Tenga en cuenta que no asumimos ninguna responsabilidad por los daños debidos a un montaje o conexión incorrectos ni por los daños resultantes. Si las instrucciones aquí dadas no son aptas para el montaje en su vehículo, póngase en contacto con su proveedor de artículos Blaupunkt o con el fabricante del vehículo, o llame a nuestro teléfono de atención al cliente.

**En caso de montar un amplificador o un cambiadiscos, es necesario conectar la puesta a tierra de las unidades antes de establecer el contacto de los conectores para las hembrillas Line-In y Line-Out.**

**P**  **Instruções de segurança**

**Durante a montagem e a ligação do aparelho, queira respeitar as seguintes instruções de segurança.**

- Separar o pólo negativo da bateria ! Respeitar ao mesmo tempo as instruções de segurança do fabricante do automóvel.
- Quando se procede à furagem de buracos, prestar atenção para não serem danificadas quaisquer partes do veículo.
- As secções transversais dos cabos positivo e negativo não devem ser inferiores a 1,5 mm<sup>2</sup>.
- **Não ligar as fichas existentes do lado do automóvel ao autorádio!**
- Os cabos adaptadores necessários para o seu automóvel podem ser adquiridos nos revendedores da BLAUPUNKT.
- O seu veículo pode divergir desta descrição em função do modelo. Não assumimos qualquer responsabilidade por erros de montagem ou de ligação nem por danos daí decorrentes. Caso as presentes instruções não sejam adequadas para a montagem no seu veículo, dirija-se ao revendedor da Blaupunkt, ao fabricante do seu veículo ou à nossa linha verde.

**No caso de montagem de um amplificador ou leitor multi-CD, é imprescindível ligar primeiro os aparelhos à terra antes de se conectar as fichas às tomadas Line In ou Line Out.**

**Supplied Mounting Hardware**  
**Materiel de montage fourni**  
**Ferreteria de montaje**  
**suministrada**  
**Elementos de fixação fornecidos.**

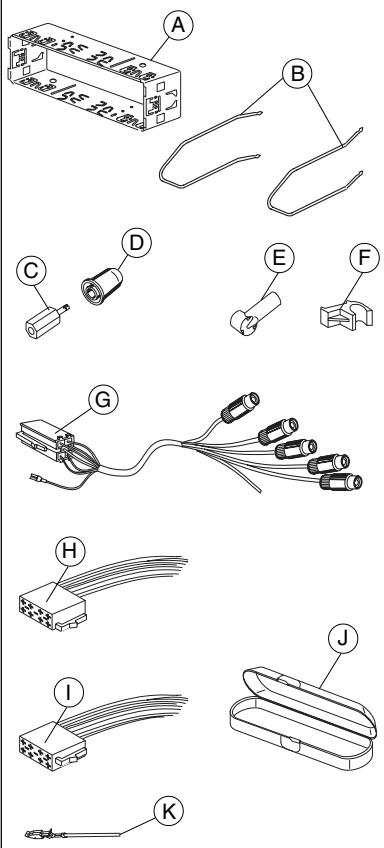

1.

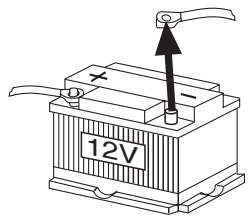

2.

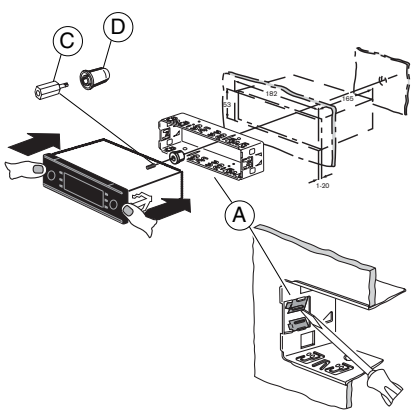

3.

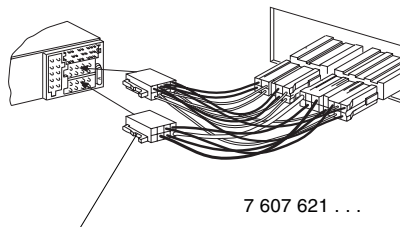

Car-specific adapter cable which is available at your dealer.

Câble adaptateur spécifique au véhicule, disponible dans le commerce.

Adaptador específico del vehículo, el cual se puede adquirir en el comercio especializado.

Cabo de adaptação específico do automóvel que pode ser adquirido no comércio especializado.

4.

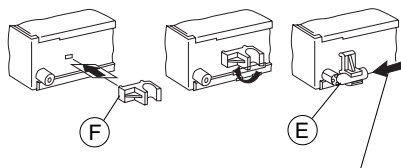

Antenna  
Antenne  
Antena

5.

uninstalling,

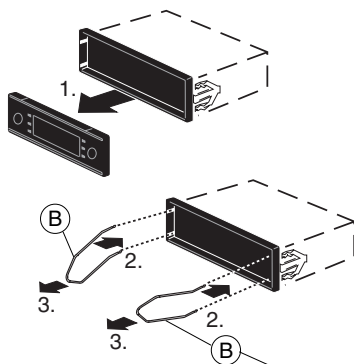

8 601 910 003

6.

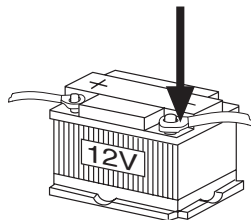

7.

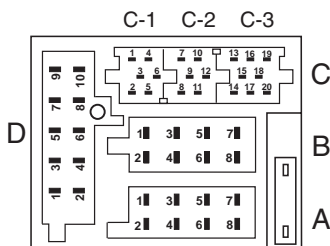

- \* Aut. antenna  
 FB +12V / RC +12V  
 +12V Amplifier

Sum  
 Somme  
 El Zumbid  
 Zumbam ] 400 mA

| A |                 | B |                 |
|---|-----------------|---|-----------------|
| 1 | Automatic Sound | 1 | Speaker out RR+ |
| 2 | Radio Mute      | 2 | Speaker out RR- |
| 3 | Sub out         | 3 | Speaker out RF+ |
| 4 | Permanent +12V  | 4 | Speaker out RF- |
| 5 | Aut. antenna *  | 5 | Speaker out LF+ |
| 6 | Illumination    | 6 | Speaker out LF- |
| 7 | Kl.15/Ignition  | 7 | Speaker out LR+ |
| 8 | Ground          | 8 | Speaker out LR- |

| D  |                   |
|----|-------------------|
| 1  | AUX 2- NF L       |
| 2  | AUX 2- NF R       |
| 3  | AUX 2- REF        |
| 4  | Ext. Displ. Dat.  |
| 5  | Ext. Displ. Clock |
| 6  | NC                |
| 7  | NC                |
| 8  | NC                |
| 9  | MIC GND           |
| 10 | MIC INPUT         |

| C  |                         |    |                                |    |                   |
|----|-------------------------|----|--------------------------------|----|-------------------|
| C1 |                         | C2 |                                |    | C3                |
| 1  | Line Out LR             | 7  | Telefon / Navi NF in +         | 13 | Bus - In          |
| 2  | Line Out RR             | 8  | Telefon / Navi NF in -         | 14 | Bus - Out         |
| 3  | Line Out Masse / Ground | 9  | Radio / Navi Mute              | 15 | Permanent +12V    |
| 4  | Line Out LF             | 10 | FB +12V / RC +12V *            | 16 | +12V *            |
| 5  | Line Out RF             | 11 | Fernbedienung / Remote Control | 17 | Bus - Masse / GND |
| 6  | +12V Amplifier *        | 12 | FB - Masse / RC - GND          | 18 | AF - Masse / GND  |
|    |                         |    |                                | 19 | Line In - L       |
|    |                         |    |                                | 20 | Line In - R       |

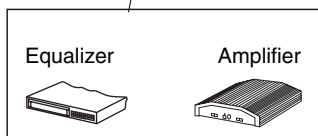

Remote  
Control

Telefon NF in

CD-Changer

8.

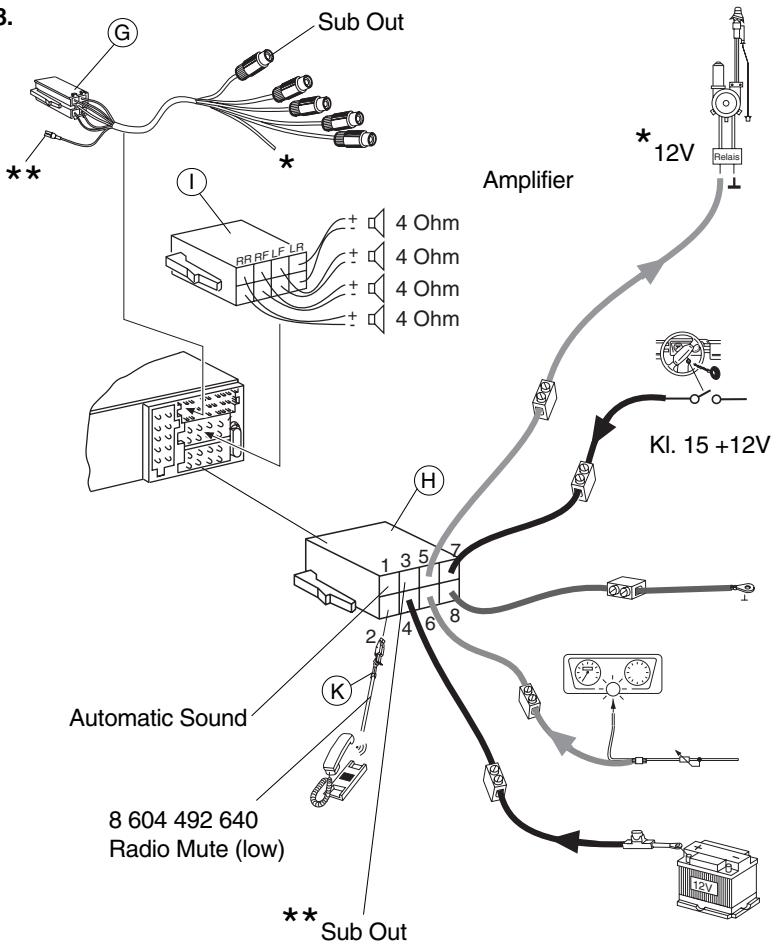

This information is subject to change without notice!  
 Sous réserve de modifications!  
 Modificaciones reservadas!  
 Sob reserva de alterações!

