



Radio | CD | MP3 | WMA

Madrid MP48

7 648 017 310



Bedienungs- und Einbauanleitung  
Operating and installation instructions  
Mode d'emploi et de montage  
Istruzioni d'uso e di installazione  
Gebruiksaanwijzing en inbouwhandleiding  
Bruks- och monteringsanvisning  
Instrucciones de manejo e instalación  
Instruções de serviço e de montagem  
Betjenings- og monteringsvejledning  
Instrukcja obsługi i montażowa  
Návod k obsluze a k montáži  
Návod na obsluhu a inštaláciu  
Инструкция по эксплуатации и установке

 **BLAUPUNKT**

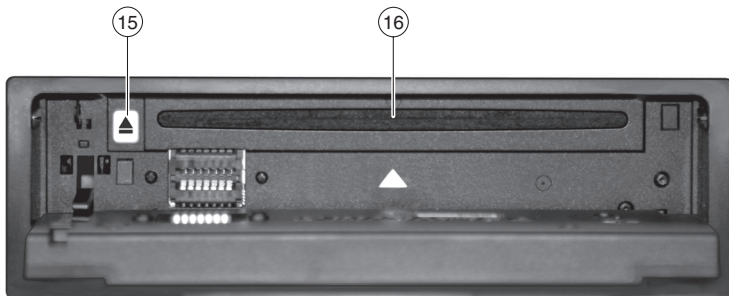
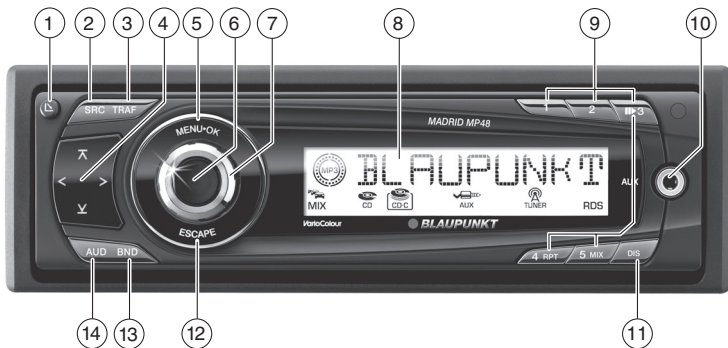

- ① **↵**-Taste  
zum Aufklappen des abnehmbaren Bedienteils (Flip-Release-Panel).
- ② **SRC**-Taste  
Quellenwahl zwischen Radio und CD und (wenn angeschlossen bzw. eingeschaltet) CD-Wechsler und AUX.
- ③ **TRAF**-Taste  
Kurzdruck: Ein-/Ausschalten der Verkehrsfunkbereitschaft  
Langdruck: RDS-Komfortfunktion ein/ausschalten.
- ④ Pfeiltastenblock
- ⑤ **MENU•OK**-Taste  
Kurzdruck: Aufrufen des Menüs für die Grundeinstellungen und Bestätigung von Einstellungen.  
Beenden der Scan-Funktion.  
Langdruck: Starten der Scan-Funktion.
- ⑥ Ein-/Aus-Taste  
Kurzdruck: Einschalten des Gerätes.  
Im Betrieb: Stummschaltung (Mute) des Gerätes.  
Langdruck: Ausschalten des Gerätes.
- ⑦ Lautstärkereglern
- ⑧ Display
- ⑨ Tastenblock **1 - 5**
- ⑩ Front-AUX-IN-Buchse
- ⑪ **DISP**-Taste  
Display-Inhalte wechseln.
- ⑫ **ESCAPE**-Taste  
Menüpunkt bestätigen und zurück zum Display der Audioquelle wechseln
- ⑬ **BND**-Taste  
Kurzdruck: Wahl der FM-Speicher-ebenen und der Wellenbereiche MW und LW.  
Langdruck: Start der Travelstore-Funktion.
- ⑭ **AUD**-Taste:  
Einstellen von Bässen, Höhen, Mitten, Sub-Out, Balance und Fader.  
X-BASS ein-/ausschalten und einstellen.  
Auswahl einer Equalizer-Voreinstellung.
- ⑮ **▲**-Taste (Eject) zum Entfernen der CD aus dem Gerät.
- ⑯ CD-Schacht

<b>Zu dieser Anleitung</b> .....	<b>6</b>	Gespeicherte Sender abrufen .....	16
Verwendete Symbole .....	6	Empfangbare Sender anspielen	
Bestimmungsgemäßer Gebrauch .....	6	(SCAN) .....	16
Konformitätserklärung.....	6	Anspielzeit einstellen.....	16
<b>Zu Ihrer Sicherheit</b> .....	<b>7</b>	Programm-Typ (PTY) .....	16
Wenn Sie das Gerät selbst einbauen ...	7	Radioempfang optimieren .....	18
Das müssen Sie beachten! .....	7	Anzeige einstellen .....	18
Reinigungshinweis .....	7	<b>Verkehrsfunk</b> .....	<b>18</b>
Altgerät-Entsorgung .....	7	Vorrang für Verkehrsfunk ein-/	
<b>Lieferumfang</b> .....	<b>8</b>	ausschalten .....	18
Sonderzubehör		Lautstärke für Verkehrsdurchsagen	
(nicht im Lieferumfang) .....	8	einstellen.....	19
<b>Gewährleistung</b> .....	<b>8</b>	<b>CD-Betrieb</b> .....	<b>19</b>
Service .....	8	CD-Betrieb starten.....	19
<b>Abnehmbares Bedienteil</b> .....	<b>9</b>	Titel wählen .....	20
Diebstahlschutz.....	9	Schneller Suchlauf (hörbar) .....	20
Abnehmen des Bedienteils.....	9	Zufallswiedergabe der Titel (MIX) .....	20
Bedienteil anbringen .....	9	Titel anspielen (SCAN).....	20
Ausschaltzeit (OFF TIMER) .....	10	Titel wiederholen (REPEAT).....	21
Time-out-Funktion .....	10	Wiedergabe unterbrechen (PAUSE) ..	21
<b>Ein-/Ausschalten</b> .....	<b>10</b>	Anzeige einstellen .....	21
<b>Lautstärke einstellen</b> .....	<b>11</b>	CD-Text anzeigen lassen.....	21
Einschalllautstärke einstellen .....	11	Verkehrsdurchsage im CD-Betrieb....	22
Lautstärke schnell absenken (MUTE) ...	11	CD entnehmen .....	22
Telefon-Audio/Navigation-Audio.....	12	<b>MP3-/WMA-Betrieb</b> .....	<b>22</b>
Bestätigungston ein-/ausschalten.....	12	Vorbereitung der MP3-/WMA-CD.....	22
<b>Radiobetrieb</b> .....	<b>13</b>	MP3-Betrieb starten.....	23
Tuner einstellen .....	13	Anzeige einstellen .....	23
Radiobetrieb einschalten .....	13	Verzeichnis wählen .....	24
RDS-Komfortfunktion (AF, REG).....	13	Titel/Dateien wählen .....	24
Wellenbereich/Speicherebene		Schneller Suchlauf .....	24
wählen .....	14	Titel in zufälliger Reihenfolge	
Sender einstellen.....	14	abspielen (MIX) .....	24
Empfindlichkeit des Sendersuchlaufs		Titel anspielen (SCAN).....	24
einstellen.....	15	Einzelne Titel oder ganze Verzeichnisse	
Sender speichern .....	15	wiederholt abspielen (REPEAT).....	25
Sender automatisch speichern		Wiedergabe unterbrechen (PAUSE) ..	25
(Travelstore) .....	15		

<b>CD-Wechsler-Betrieb .....</b>	<b>25</b>	<b>Externe Audioquellen.....</b>	<b>33</b>
CD-Wechsler-Betrieb starten .....	25	REAR-AUX-Eingang an der	
CD wählen .....	25	Geräterückseite .....	33
Titel wählen .....	25	FRONT-AUX-Eingang an der	
Schneller Suchlauf (hörbar) .....	26	Gerätevorderseite .....	34
Anzeige einstellen .....	26	<b>Technische Daten .....</b>	<b>34</b>
Einzelne Titel oder ganze CDs wieder-		<b>Einbauanleitung .....</b>	<b>425</b>
holt abspielen (REPEAT) .....	26		
Titel in zufälliger Reihenfolge			
abspielen (MIX) .....	26		
Alle Titel aller CDs anspielen (SCAN) ..	26		
Wiedergabe unterbrechen (PAUSE) ..	27		
<b>Clock – Uhrzeit .....</b>	<b>27</b>		
Uhrzeit einstellen.....	27		
Uhrmodus 12/24 Std. wählen .....	27		
Uhrzeit bei ausgeschaltetem Gerät und			
eingeschalteter Zündung dauerhaft			
anzeigen lassen .....	28		
<b>Sound .....</b>	<b>28</b>		
Bässe (Bass) einstellen.....	28		
Mitten (Middle) einstellen .....	29		
Höhen (Treble) einstellen .....	29		
Lautstärkeverteilung links/rechts			
(Balance) einstellen .....	30		
Lautstärkeverteilung vorne/hinten			
(Fader) einstellen .....	30		
<b>Vorverstärkerausgang (Preamp-Out/ Sub-Out) .....</b>	<b>30</b>		
Sub-Out einstellen .....	30		
<b>X-BASS .....</b>	<b>31</b>		
X-BASS-Anhebung einstellen .....	31		
<b>Equalizer-Voreinstellungen (Presets)...</b>	<b>31</b>		
<b>Display einstellen .....</b>	<b>32</b>		
Display-Helligkeit einstellen.....	32		
Farbe der Displaybeleuchtung			
einstellen.....	32		
Demo-Mode aktivieren/deaktivieren ..	33		

## Zu dieser Anleitung

Diese Anleitung enthält wichtige Informationen, um das Gerät einfach und sicher einzubauen und zu bedienen.

- Lesen Sie diese Anleitung sorgfältig und vollständig, bevor Sie das Gerät benutzen.
- Bewahren Sie die Anleitung so auf, dass sie jederzeit für alle Benutzer zugänglich ist.
- Geben Sie das Gerät an Dritte stets zusammen mit dieser Anleitung weiter.

Beachten Sie außerdem die Anleitungen von den Geräten, die Sie im Zusammenhang mit diesem Gerät verwenden.

## Verwendete Symbole

In dieser Anleitung werden folgende Symbole verwendet:



### **GEFAHR!**

Warnt vor Verletzungen



### **VORSICHT!**

Warnt vor Laserstrahl



### **VORSICHT!**

Warnt vor Beschädigung des CD-Laufwerks



Das CE-Kennzeichen bestätigt die Einhaltung der EU-Richtlinien.

- ➔ Kennzeichnet einen Handlungsschritt
- Kennzeichnet eine Aufzählung

## Bestimmungsgemäßer Gebrauch

Dieses Gerät ist für den Einbau und Betrieb in einem Fahrzeug mit 12-V-Bordnetzspannung vorgesehen und muss in einen DIN-Schacht eingebaut werden. Beachten Sie die Leistungsgrenzen in den Technischen Daten. Lassen Sie Reparaturen und ggf. den Einbau von einem Fachmann durchführen.

## Konformitätserklärung

Hiermit erklärt die Blaupunkt GmbH, dass sich das Gerät Madrid MP48 in Übereinstimmung mit den grundlegenden Anforderungen und den anderen relevanten Vorschriften der Richtlinie 89/336/EWG befindet.

## Zu Ihrer Sicherheit

Das Gerät wurde entsprechend dem heutigen Stand der Technik und den anerkannten sicherheitstechnischen Regeln hergestellt. Trotzdem können Gefahren entstehen, wenn Sie die Sicherheitshinweise in dieser Anleitung nicht beachten.

### Wenn Sie das Gerät selbst einbauen

Sie dürfen das Gerät nur dann einbauen, wenn Sie Erfahrung mit dem Einbau von Autoradios haben und Ihnen die Elektrik des Fahrzeugs vertraut ist. Beachten Sie dazu die Einbauanleitung am Ende dieser Anleitung.

### Das müssen Sie beachten!



#### VORSICHT

Im Gerät befindet sich ein Class-1-Laser, der Ihre Augen verletzen kann.

Öffnen Sie das Gerät nicht und nehmen Sie keine Änderungen daran vor.

Im Betrieb

- Verwenden Sie für die Front-AUX-IN-Buchse nur den abgewinkelten Klinkenstecker von Blaupunkt (7 607 001 535). Alle hervorstehenden Teile, u. a. gerade Stecker oder Adapter, können zu einem erhöhten Verletzungsrisiko im Falle eines Unfalls führen.
- Bedienen Sie das Gerät nur dann, wenn es die Verkehrslage zulässt! Halten Sie an geeigneter Stelle an, um umfangreiche Bedienungen durchzuführen.

- Entnehmen oder bringen Sie das Bedienteil nur bei stehendem Fahrzeug an.
- Um Ihr Gehör zu schützen, hören Sie stets in mäßiger Lautstärke. In Stummschaltungspausen (z. B. beim Wechsel der Audioquelle oder der CD im CD-Wechsler und Travelstore) ist das Verändern der Lautstärke nicht hörbar. Erhöhen Sie die Lautstärke nicht während dieser Stummschaltungspause.
- Hören Sie stets in mäßiger Lautstärke, so dass Sie akustische Warnsignale (z. B. der Polizei) hören können.

Nach dem Betrieb

- Ohne Bedienteil ist das Gerät für Diebe wertlos. Entnehmen sie das Bedienteil immer, wenn Sie das Fahrzeug verlassen.
- Transportieren Sie das Bedienteil so, dass es vor Stößen geschützt ist und die Kontakte nicht verschmutzen können.

### Reinigungshinweis

Löse-, Reinigungs- und Scheuermittel sowie Cockpit-Spray und Kunststoff-Pflegemittel können Stoffe enthalten, welche die Oberfläche des Geräts angreifen.

Verwenden Sie zur Reinigung des Geräts nur ein trockenes oder leicht feuchtes Tuch.

### Altgerät-Entsorgung



Entsorgen Sie Ihr Altgerät nicht in den Hausmüll!

Nutzen Sie zur Entsorgung des Altgerätes die zur Verfügung stehenden Rückgabe- und Sammelsysteme.

## Lieferumfang

Im Lieferumfang enthalten sind:

- 1 Autoradio
- 1 Etui für das Bedienteil
- 1 Halterahmen
- 2 Demontagebügel
- 1 Führungsbolzen
- 1 Bedienungsanleitung

## Sonderzubehör (nicht im Lieferumfang)

Benutzen Sie nur von Blaupunkt zugelassenes Sonderzubehör.

## Fernbedienung

Mit einer Lenkrad- und/oder Handfernbedienung können Sie die Grundfunktionen Ihres Autoradiogerätes sicher und bequem bedienen.

Ein-/ Ausschalten ist mit der Fernbedienung nicht möglich!

Welche Fernbedienungen an Ihrem Autoradio verwendet werden können, erfahren Sie von Ihrem Blaupunkt Fachhändler oder im Internet unter [www.blaupunkt.com](http://www.blaupunkt.com).

## Verstärker (Amplifier)

Alle Blaupunkt- und Velocity-Verstärker (Amplifier) können verwendet werden.

## CD-Wechsler (Changer)

Es können folgende Blaupunkt-CD-Wechsler angeschlossen werden:  
CDC A 03, CDC A 08 und IDC A 09.

## Gewährleistung

Für innerhalb der Europäischen Union gekaufte Produkte geben wir eine Herstellergarantie. Für außerhalb der Europäischen Union gekaufte Geräte gelten die von unserer jeweils zuständigen Landesvertretung herausgegebenen Garantiebedingungen.

Die Garantiebedingungen können Sie unter [www.blaupunkt.de](http://www.blaupunkt.de) abrufen oder direkt anfordern bei:

Blaupunkt GmbH  
Hotline  
Robert-Bosch-Str. 200  
D-31139 Hildesheim

## Service

In einigen Ländern bietet Blaupunkt einen Reparatur- und Abholservice.

Unter [www.blaupunkt.com](http://www.blaupunkt.com) können Sie sich informieren, ob dieser Service in Ihrem Land verfügbar ist.

Möchten Sie diesen Service in Anspruch nehmen, können Sie über das Internet einen Abholservice für Ihr Gerät anfordern.



## Abnehmbares Bedienteil

### Diebstahlschutz

Ihr Gerät ist zum Schutz gegen Diebstahl mit einem abnehmbaren Bedienteil (Flip-Release-Panel) ausgestattet. Ohne dieses Bedienteil ist das Gerät für einen Dieb wertlos.

Schützen Sie Ihr Gerät gegen Diebstahl und nehmen Sie das Bedienteil bei jedem Verlassen des Fahrzeugs mit. Lassen Sie das Bedienteil nicht im Auto, auch nicht an versteckter Stelle, zurück.

#### Hinweise:

- Lassen Sie das Bedienteil nicht fallen.
- Setzen Sie das Bedienteil nicht direktem Sonnenlicht oder anderen Wärmequellen aus.
- Vermeiden Sie eine direkte Berührung der Kontakte des Bedienteils mit der Haut. Reinigen Sie die Kontakte bei Bedarf mit einem mit Reinigungsalkohol getränkten, fusselfreien Tuch.

### Abnehmen des Bedienteils

➔ Drücken Sie die Taste  1.

Das Bedienteil klappt nach unten.

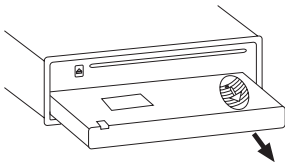

➔ Fassen Sie das Bedienteil an der rechten Seite an und ziehen Sie es **gerade** aus der Halterung heraus.

#### Hinweise:

- Das Gerät wird nach einer von Ihnen einstellbaren Zeit ausgeschaltet. Lesen Sie dazu den Abschnitt „Ausschaltzeit (OFF TIMER)“ in diesem Kapitel.
- Das Gerät merkt sich die zuletzt gehörte Audioquelle für das nächste Einschalten.
- Eine eingelegte CD verbleibt im Gerät.

### Bedienteil anbringen

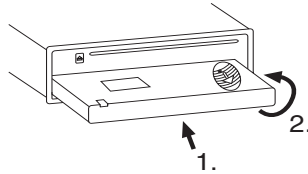

- ➔ Halten Sie das Bedienteil etwa rechtwinklig zum Gerät. (siehe Abbildung, 1.)
- ➔ Schieben Sie das Bedienteil in die Führung am unteren Gehäuserand.
- ➔ Drücken Sie das Bedienteil vorsichtig in die Halterungen, bis es einrastet.
- ➔ Klappen Sie das Bedienteil nach oben in den Schacht und lassen Sie es durch leichtes Andrücken einrasten. (siehe Abbildung, 2.)

Wenn das Gerät beim Abnehmen des Bedienteils eingeschaltet war, schaltet es sich nach dem Einsetzen automatisch mit der letzten Einstellung (Radio, CD, CD-Wechsler oder AUX) wieder ein.

## Ausschaltzeit (OFF TIMER)

Nachdem Sie das Bedienteil geöffnet haben, wird das Gerät innerhalb einer einstellbaren Zeit ausgeschaltet. Sie können diese Zeit zwischen 0 und 30 Sekunden einstellen.

- Drücken Sie die Taste **MENU•OK** (5).
- Drücken Sie die Taste **↵** oder **↶** (4) so oft, bis „OFF TIMER“ im Display angezeigt wird.
- Drücken Sie die Taste **>** (4), um das Menü zu öffnen.
- Stellen Sie die Zeit mit der **↵** oder **↶**-Taste (4) ein.

Wenn Sie die Ausschaltzeit auf 0 Sekunden setzen, wird das Gerät sofort nach dem Öffnen des Bedienteils ausgeschaltet.

Wenn der Einstellvorgang abgeschlossen ist,

- drücken Sie die Taste **ESCAPE** (12).

## Time-out-Funktion

Das Gerät verfügt über eine Time-out-Funktion (Zeitfenster).

Wenn Sie z. B. die Taste **MENU•OK** (5) betätigen und einen Menüpunkt auswählen, schaltet das Gerät ca. 8 Sekunden nach der letzten Tastenbetätigung zurück. Die vorgenommenen Einstellungen werden gespeichert.

## Ein-/Ausschalten

Zum Ein- bzw. Ausschalten des Gerätes stehen Ihnen folgende Möglichkeiten zur Verfügung:

### Ein-/Ausschalten mit der Ein-/Aus-Taste

- Zum Einschalten drücken Sie die Ein-/Aus-Taste (6).

Das Gerät schaltet ein.

- Zum Ausschalten halten Sie die Ein-/Aus-Taste (6) länger als 2 Sekunden gedrückt.

Das Gerät schaltet aus.

### Ein-/Ausschalten über die Fahrzeugzündung

Wenn das Gerät, wie in der Einbauanleitung dargestellt, mit der Fahrzeugzündung verbunden ist und es nicht mit der Ein-/Aus-Taste (6) ausgeschaltet wurde, wird es mit der Zündung ein- bzw. ausgeschaltet.

### Ausschalten mit dem abnehmbaren Bedienteil

- Nehmen Sie das Bedienteil ab.

Das Gerät schaltet sich nach der im Menü „OFF TIMER“ eingestellten Zeit aus.

### Hinweis:

Zum Schutz der Fahrzeugbatterie wird das Gerät bei ausgeschalteter Zündung automatisch nach einer Stunde ausgeschaltet.

## Lautstärke einstellen

Die Lautstärke ist in Schritten von 0 (aus) bis 66 (maximal) einstellbar.

Um die Lautstärke zu erhöhen,

- ☛ drehen Sie den Lautstärkeregler **(7)** nach rechts.

Um die Lautstärke zu verringern,

- ☛ drehen Sie den Lautstärkeregler **(7)** nach links.

## Einschallt Lautstärke einstellen

- ☛ Drücken Sie die Taste **MENU•OK** **(5)**.
- ☛ Drücken Sie die Taste **↵** oder **↶** **(4)** so oft, bis „ON VOLUME“ im Display angezeigt wird.
- ☛ Drücken Sie die Taste **>** **(4)**, um den Menüpunkt zu öffnen.
- ☛ Stellen Sie die gewünschte Einschallt Lautstärke mit der Taste **↵** oder **↶** **(4)** ein.

Um Ihnen die Einstellung zu vereinfachen, wird die Lautstärke entsprechend Ihrer Einstellungen angehoben bzw. abgesenkt.

Wenn Sie „LASTVOL“ einstellen (Einstellung 0 = LAST VOL), wird die Lautstärke, die Sie vor dem Ausschalten gehört haben, wieder aktiviert.

### Hinweis:

Um das Gehör zu schützen, ist die Einschallt Lautstärke bei der Einstellung „LAST VOL“ auf den Wert „38“ begrenzt. Wenn die Lautstärke vor dem Ausschalten höher war, wird beim Einschalten automatisch der Wert „38“ eingestellt. Dadurch wird eine

unbeabsichtigte und unerwartet hohe Lautstärke bei Einschalten des Gerätes verhindert.

Wenn der Einstellvorgang abgeschlossen ist,

- ☛ drücken Sie die Taste **ESCAPE** **(12)**.

## Lautstärke schnell absenken (MUTE)

Sie können die Lautstärke schnell auf einen von Ihnen eingestellten Wert absenken.

- ☛ Drücken Sie kurz die Ein-/Aus-Taste **(6)**.

„MUTE“ erscheint im Display.

## Mute aufheben

Um die vorher gehörte Lautstärke wieder zu aktivieren,

- ☛ drücken Sie erneut kurz die Ein-/Aus-Taste **(6)**.

## Mute-Lautstärke einstellen

Die Mute-Lautstärke (Mute Level) ist einstellbar.

- ☛ Drücken Sie die Taste **MENU•OK** **(5)**.
- ☛ Drücken Sie die Taste **↵** oder **↶** **(4)** so oft, bis „MUTE LVL“ im Display angezeigt wird.
- ☛ Drücken Sie die Taste **>** **(4)**, um das Menü zu öffnen.
- ☛ Stellen Sie den Mute Level mit der **↵** oder **↶**-Taste **(4)** ein.

Wenn der Einstellvorgang abgeschlossen ist,

- ☛ drücken Sie die Taste **ESCAPE** **(12)**.

### Telefon-Audio/Navigation-Audio

#### Stummschaltung während Telefonbetrieb

Wenn Ihr Autoradio mit einem Mobiltelefon oder Navigationssystem verbunden ist, wird bei einem eingehenden Anruf oder einer Sprachausgabe der Navigation das Autoradiogerät stummgeschaltet. Das Gespräch oder die Sprachausgabe wird über die Autoradiolautsprecher wiedergegeben. Dazu muss das Mobiltelefon oder das Navigationssystem, wie in der Einbauanleitung beschrieben, an das Autoradio angeschlossen sein.

Welche Navigationssysteme an Ihrem Autoradio verwendet werden können, erfahren Sie von Ihrem Blaupunkt-Fachhändler.

Wenn ein Anruf eingeht oder eine Navigationsdurchsage stattfindet, wird im Display „PHONE“ angezeigt.

#### Lautstärke für Telefon-Audio/Navigation-Audio einstellen

Während eines Telefonats bzw. einer Sprachausgabe der Navigation werden keine Verkehrsdurchsagen durchgeschaltet.

Die Lautstärke von Telefongesprächen oder Sprachausgaben der Navigation ist einstellbar:

- Drücken Sie die Taste **MENU•OK** (5).
- Drücken Sie die Taste **∨** oder **⌂** (4) so oft, bis „TEL VOL“ im Display angezeigt wird.
- Drücken Sie die Taste **>** (4), um das Menü zu öffnen.
- Stellen Sie die gewünschte Lautstärke mit der Taste **∨** oder **⌂** (4) ein.

Wenn der Einstellvorgang abgeschlossen ist,

- drücken Sie die Taste **ESCAPE** (12).

#### Hinweis:

Sie können die Lautstärke für Telefonate und Sprachausgaben während der Wiedergabe direkt mit dem Lautstärkereglern (7) einstellen.

### Bestätigungston ein-/ausschalten

Wenn Sie bei einigen Funktionen eine Taste länger als 2 Sekunden drücken, z. B. zum Abspeichern eines Senders auf einer Stationstaste, ertönt ein Bestätigungston (Beep). Sie können den Beep aus- bzw. einschalten.

- Drücken Sie die Taste **MENU•OK** (5).
- Drücken Sie die Taste **∨** oder **⌂** (4) so oft, bis im Display „BEEP ON“ bzw. „BEEP OFF“ angezeigt wird.
- Schalten Sie den BEEP mit der Taste **>** oder **<** (4) ein (ON) oder aus (OFF).

Wenn der Einstellvorgang abgeschlossen ist,

- drücken Sie die Taste **ESCAPE** (12).

## Radiobetrieb

Dieses Gerät ist mit einem RDS-Radioempfänger ausgestattet. Viele der zu empfangenden FM-Sender senden ein Signal aus, das neben dem Programm auch Informationen, wie den Sendernamen und den Programm-Typ (PTY), enthält.

Der Sendername wird, sobald er empfangbar ist, im Display angezeigt.

## Tuner einstellen

Um eine einwandfreie Funktion des Radioteils zu gewährleisten, muss das Gerät auf die Region, in der es betrieben wird, eingestellt werden. Sie können wählen zwischen Europa „EUROPE“, Amerika „USA“, Südamerika „S-AMERICA“ und Thailand „THAI“. Werkseitig ist der Tuner auf die Region eingestellt, in der das Gerät verkauft wurde. Bei Problemen mit dem Radioempfang überprüfen Sie bitte diese Einstellung.

### Hinweis:

Die in dieser Bedienungsanleitung beschriebenen Radio-Funktionen beziehen sich auf die Tuner-Einstellung Europa (EUROPE).

- ☛ Schalten Sie das Gerät mit der Ein-/Aus-Taste **⏻** aus.
- ☛ Halten Sie die Tasten **1** und **5** **⑨** gleichzeitig gedrückt und schalten Sie das Gerät mit der Ein-/Aus-Taste **⏻** wieder ein.

Im Display wird „TUNER“ angezeigt.

- ☛ Wählen Sie Ihre Tuner-Region mit der Taste **↙** oder **↘** **④**.

Um die Einstellung zu sichern,

- ☛ schalten Sie das Gerät mit der Ein-/Aus-Taste **⏻** aus und wieder ein.

Das Radio startet mit der zuletzt gewählten Einstellung (Radio, CD, CD-Wechsler oder AUX).

## Radiobetrieb einschalten

Wenn Sie sich in den Betriebsarten CD, CD-Wechsler oder AUX befinden,

- ☛ drücken Sie die Taste **BND** **⑬** oder

- ☛ drücken Sie die Taste **SRC** **②** so oft, bis „FM1“, „FM2“, „FMT“, „MW“ oder „LW“ im Display erscheint.

## RDS-Komfortfunktion (AF, REG)

Die RDS-Komfortfunktionen AF (Alternativfrequenz) und REGIONAL erweitern das Leistungsspektrum Ihres Radiogerätes.

- AF: Wenn die RDS-Komfortfunktion aktiviert ist, schaltet das Gerät automatisch auf die am besten zu empfangende Frequenz des eingestellten Senders.
- REGIONAL: Einige Sender teilen zu bestimmten Zeiten ihr Programm in Regionalprogramme mit unterschiedlichem Inhalt auf. Mit der REG-Funktion wird verhindert, dass das Autoradio auf Alternativfrequenzen wechselt, die einen anderen Programminhalt haben.

### Hinweis:

REGIONAL muss gesondert im Menü aktiviert/deaktiviert werden.

### REGIONAL ein-/ausschalten

- Drücken Sie die Taste **MENU-OK** (5).
- Drücken Sie die Taste **↵** oder **↶** (4) so oft, bis „REG“ im Display angezeigt wird.

Hinter „REG“ wird „OFF“ (aus) bzw. „ON“ (an) angezeigt.

Um REGIONAL ein- bzw. auszuschalten,

- drücken Sie die Taste **<** oder **>** (4).

Wenn der Einstellvorgang abgeschlossen ist,

- drücken Sie die Taste **ESCAPE** (12).

### RDS-Komfortfunktion ein- bzw. ausschalten

Um die RDS-Komfortfunktionen AF und REGIONAL ein- bzw. auszuschalten,

- halten Sie die Taste **TRAF** (3) länger als 2 Sekunden gedrückt.

Ist die RDS-Komfortfunktion eingeschaltet, wird das RDS-Symbol im Display angezeigt.

### Wellenbereich/Speicherebene wählen

Mit diesem Gerät können Sie Programme der Frequenzbänder UKW (FM) sowie MW und LW (AM) empfangen. Für den Wellenbereich FM stehen Ihnen 3 Speicherebenen (FM1, FM2 und FMT) und für die Wellenbereiche MW und LW je eine Speicherebene zur Verfügung.

Auf jeder Speicherebene können 5 Sender gespeichert werden.

Um zwischen den Speicherebenen FM1, FM2 und FMT bzw. den Wellenbereichen MW und LW umzuschalten,

- drücken Sie die Taste **BND** (13).

### Sender einstellen

Sie haben verschiedene Möglichkeiten, Sender einzustellen.

#### Automatischer Sendersuchlauf

- Drücken Sie die Taste **↵** oder **↶** (4).

Der nächste empfangbare Sender wird eingestellt.

#### Hinweis:

Ist der Vorrang für Verkehrsfunk eingeschaltet (im Display wird das Stau-Symbol angezeigt), wird der nächste Verkehrsfunksender eingestellt.

#### Manuelle Senderabstimmung

##### Hinweis:

Die manuelle Senderabstimmung ist nur möglich, wenn die RDS-Komfortfunktion und der Programm-Typ (PTY) ausgeschaltet sind.

Um die eingestellte Frequenz in kleinen Schritten zu ändern,

- drücken Sie kurz die Taste **<** oder **>** (4).

Um die eingestellte Frequenz schnell zu ändern,

- halten Sie die Taste **<** oder **>** (4) länger gedrückt.

## Blättern in Senderketten (nur FM)

Stellt eine Rundfunkanstalt mehrere Sender mit verschiedenen Programmen zur Verfügung, können Sie in dieser so genannten „Senderkette“ blättern.

### Hinweis:

Um diese Funktion nutzen zu können, muss die RDS-Komfortfunktion aktiviert sein.

- Drücken Sie die Taste <oder> (4), um zum nächsten Sender der Senderkette zu wechseln.

### Hinweis:

Sie können so nur zu Sendern wechseln, die Sie schon einmal empfangen haben. Verwenden Sie dazu die Scan- oder Travelstore-Funktion.

## Empfindlichkeit des Sendersuchlaufs einstellen

Sie können wählen, ob nur starke oder auch schwache Sender eingestellt werden.

- Drücken Sie die Taste **MENU-OK** (5).
- Drücken Sie die Taste **V** oder **T** (4) so oft, bis „SENS HI“ oder „SENS LO“ im Display angezeigt wird.

Im Display wird der aktuelle Wert für die Empfindlichkeit angezeigt. „SENS HI6“ bedeutet die höchste Empfindlichkeit, „SENS LO1“ die geringste.

- Stellen Sie die gewünschte Empfindlichkeit mit der Taste <oder> (4) ein.

Wenn der Einstellvorgang abgeschlossen ist,

- drücken Sie die Taste **ESCAPE** (12).

### Hinweis:

Das Gerät speichert den in dem jeweiligen Wellenbereich UKW (FM) und MW/LW (AM) eingestellten Empfindlichkeitswert.

## Sender speichern

### Sender manuell speichern

- Wählen Sie die gewünschte Speicherebene FM1, FM2, FMT oder einen der Wellenbereiche MW oder LW.
- Stellen Sie den gewünschten Sender ein.
- Halten Sie eine der Stationstasten **1-5** (9), auf die der Sender gespeichert werden soll, länger als 2 Sekunden gedrückt.

### Sender automatisch speichern (Travelstore)

Sie können die 5 stärksten Sender aus der Region automatisch speichern (nur FM). Die Speicherung erfolgt auf der Speicherebene FMT.

### Hinweis:

Zuvor auf dieser Ebene gespeicherte Sender werden dabei gelöscht.

- Halten Sie die Taste **BND** (13) länger als 2 Sekunden gedrückt.

Die Speicherung beginnt. Im Display wird „FM TSTORE“ angezeigt. Nachdem der Vorgang abgeschlossen ist, wird der Sender auf Speicherplatz 1 der Ebene FMT gespielt.

### Hinweis:

Ist der Vorrang für Verkehrsfunk eingeschaltet (im Display wird das Stau-Symbol angezeigt), werden nur Verkehrsfunksender gespeichert.

### Gespeicherte Sender abrufen

- Wählen Sie die Speicherebene bzw. den Wellenbereich.
- Drücken Sie eine Stationstaste **1 - 5** (9).

Der gespeicherte Sender wird gespielt, wenn er empfangbar ist.

### Empfangbare Sender anspielen (SCAN)

Mit der Scan-Funktion können Sie alle empfangbaren Sender anspielen lassen. Die Anspieldauer kann von 5 bis 30 Sekunden im Menü eingestellt werden.

### SCAN starten

- Halten Sie die Taste **MENU•OK** (5) länger als 2 Sekunden gedrückt.

Der nächste empfangbare Sender wird angespielt. Im Display werden abwechselnd „SCAN“ und die aktuelle Frequenz bzw. der Sendername angezeigt.

### SCAN beenden, Sender weiterhören

- Drücken Sie die Taste **MENU•OK** (5).

Der Scan-Vorgang wird beendet, der zuletzt eingestellte Sender bleibt aktiv.

### Anspielzeit einstellen

- Drücken Sie die Taste **MENU•OK** (5).
- Drücken Sie die Taste **√** oder **↵** (4) so oft, bis „SCAN TIME“ im Display angezeigt wird.
- Drücken Sie die Taste **>** (4), um das Menü zu öffnen.
- Stellen Sie die gewünschte Anspielzeit mit der Taste **√** oder **↵** (4) ein.

Wenn der Einstellvorgang abgeschlossen ist,

- drücken Sie die Taste **ESCAPE** (12).

### Hinweis:

Die eingestellte Anspielzeit gilt auch für Scan-Vorgänge im CD- und CD-Wechsler- sowie MP3-Betrieb.

### Programm-Typ (PTY)

Neben dem Sendernamen übermitteln einige FM-Sender auch Informationen über den Typ ihres Programms. Diese Informationen können von Ihrem Autoradiogerät empfangen und angezeigt werden.

Solche Programm-Typen können z. B. sein:

KULTUR	REISE	JAZZ
SPORT	SERVICE	POP
ROCK	WISSEN	KINDER

Mit der PTY-Funktion können Sie gezielt Sender eines bestimmten Programm-Typs auswählen.



**PTY-EON**

Wenn der Programm-Typ ausgewählt und der Suchlauf gestartet wurde, wechselt das Gerät vom aktuellen Sender zu einem Sender mit dem gewählten Programm-Typ.

**Hinweise:**

- Wird kein Sender mit dem gewählten Programm-Typ gefunden, ertönt ein Beep und im Display wird kurz „NO PTY“ angezeigt. Der zuletzt empfangene Sender wird wieder eingestellt.
- Wenn der eingestellte oder ein anderer Sender aus der Senderkette zu einem späteren Zeitpunkt den gewünschten Programm-Typ ausstrahlt, wechselt das Gerät automatisch vom aktuellen Sender bzw. aus dem CD- oder CD-Wechsler-Betrieb zu dem Sender mit dem gewünschten Programm-Typ.
- Möchten Sie diese PTY-EON-Umschaltung nicht haben, so schalten Sie PTY aus. Schalten Sie zuvor mit der Taste **SRC** (2) oder **BND** (13) in den Radiobetrieb. Im CD- oder CD-Wechsler-Betrieb ist der Menüpunkt „PTY ON/ OFF“ nicht verfügbar.

**PTY ein-/ausschalten**

- ➔ Drücken Sie die Taste **MENU•OK** (5).
- ➔ Drücken Sie die Taste **√** oder **⏏** (4) so oft, bis „PTY“ und die aktuelle Einstellung im Display angezeigt werden.
- ➔ Drücken Sie die Taste **<** oder **>** (4), um PTY ein- (ON) bzw. auszuschalten (OFF).

Wenn der Einstellvorgang abgeschlossen ist,

- ➔ drücken Sie die Taste **ESCAPE** (12).

**PTY-Sprache auswählen**

Sie können die Sprache, in der die Programm-Typen angezeigt werden, auswählen. Zur Verfügung stehen DEUTSCH, ENGLISH und FRANÇAIS.

- ➔ Drücken Sie die Taste **MENU•OK** (5).
- ➔ Drücken Sie die Taste **√** oder **⏏** (4) so oft, bis „PTY LANG“ im Display angezeigt wird.
- ➔ Stellen Sie die gewünschte Sprache mit der Taste **<** oder **>** (4) ein.

Wenn der Einstellvorgang abgeschlossen ist,

- ➔ drücken Sie die Taste **ESCAPE** (12).

**Programm-Typ auswählen und Suchlauf starten**

Der aktuelle Programm-Typ wird nur kurz im Display angezeigt:

- ➔ Drücken Sie die Taste **<** oder **>** (4).
- ➔ Drücken Sie innerhalb der Anzeigedauer die Taste **<** oder **>** (4), um zu einem anderen Programm-Typ zu wechseln.
- ➔ Drücken Sie die Taste **√** oder **⏏** (4), um den Suchlauf zu starten.

Der nächste Sender mit dem gewählten Programm-Typ wird eingestellt.

## Radioempfang optimieren

### Störahängige Höhenabsenkung (High Cut)

Die High Cut-Funktion bewirkt eine Empfangsverbesserung bei schlechtem Radioempfang (nur FM). Wenn Empfangsstörungen vorhanden sind, wird automatisch der Störpegel abgesenkt.

#### High Cut ein-/ausschalten

- Drücken Sie die Taste **MENU•OK** (5).
- Drücken Sie die Taste **↘** oder **↗** (4) so oft, bis „HICUT“ und die aktuelle Einstellung im Display angezeigt werden.
- Drücken Sie die Taste **<** oder **>** (4), um High Cut ein- bzw. auszuschalten.

„HICUT 0“ bedeutet keine, „HICUT 1“ bedeutet automatische Absenkung des Störpegels.

Wenn der Einstellvorgang abgeschlossen ist,

- drücken Sie die Taste **ESCAPE** (12).

### Anzeige einstellen

Sie können im Radiobetrieb aus verschiedenen Anzeigemöglichkeiten wählen:

- Sendername bzw. Frequenz
- Speicherplatz und Uhrzeit

Um zwischen den Anzeigen zu wechseln,

- drücken Sie die Taste **DISP** (11).

## Verkehrsfunk

Ihr Gerät ist mit einem RDS-EON-Empfangsteil ausgestattet. EON (**E**nhanced **O**ther **N**etwork) bewirkt, dass im Falle einer Verkehrsdurchsage (TA), innerhalb einer Senderkette automatisch von einem Nicht-Verkehrsfunksender auf den entsprechenden Verkehrsfunksender der Senderkette umgeschaltet wird.

Nach der Verkehrsmeldung wird wieder auf das zuvor gehörte Programm zurückgeschaltet.

### Vorrang für Verkehrsfunk ein-/ausschalten

- Drücken Sie die Taste **TRAF** (3).

Der Vorrang für Verkehrsdurchsagen ist aktiviert, wenn im Display das Stau-Symbol angezeigt wird.

#### Hinweis:

Ein Signalton ertönt, wenn Sie den Sendebereich des Verkehrsfunksenders verlassen oder auf einen Sender umschalten, der den Verkehrsfunk-Vorrang nicht unterstützt. Schalten Sie dann entweder den Vorrang für Verkehrsfunk aus oder wechseln Sie zu einem Sender mit Verkehrsfunk.

## Lautstärke für Verkehrsdurchsagen einstellen

- ➔ Drücken Sie die Taste **MENU•OK** (5).
- ➔ Drücken Sie die Taste **V** oder **T** (4) so oft, bis „TA VOLUME“ im Display angezeigt wird.
- ➔ Drücken Sie die Taste **>** (4), um das Menü zu öffnen.
- ➔ Stellen Sie die Lautstärke mit der Taste **V** oder **T** (4) ein.

Um Ihnen die Einstellung zu vereinfachen, wird die Lautstärke entsprechend Ihrer Einstellung angehoben bzw. abgesenkt.

Wenn der Einstellvorgang abgeschlossen ist,

- ➔ drücken Sie die Taste **ESCAPE** (12).

### Hinweise:

- Sie können die Lautstärke auch während einer Verkehrsdurchsage mit dem Lautstärkeregler (7) für die Dauer der Verkehrsdurchsage einstellen.
- Während Verkehrsmeldungen können Sie den Klang und die Lautstärkeverteilung für Verkehrsdurchsagen einstellen. Lesen Sie dazu das Kapitel „Sound“.

## CD-Betrieb

Sie können mit diesem Gerät handelsübliche Audio-CDs, CD-Rs und CD-RWs mit einem Durchmesser von 12 oder 8 cm abspielen.



### Vorsicht!

Beklebte und konturierte CDs können das CD-Laufwerk zerstören.

- Legen Sie keine Shape-CDs (konturierte CDs) ein.
- Bekleben Sie CDs nicht, da sich das Etikett im Betrieb lösen kann.

### Hinweis:

Beschriften Sie CDs nur mit einem CD-Marker, da dieser keine ätzenden Stoffe enthält. Permanentmarker können CDs beschädigen.

Für eine einwandfreie Funktion verwenden Sie nur CDs mit dem Compact-Disc-Logo. CDs mit Kopierschutz können zu Abspielschwierigkeiten führen. Blaupunkt kann die einwandfreie Funktion von kopiergeschützten CDs nicht gewährleisten!

Außer Audio-CDs können Sie auch CDs mit MP3-/WMA-Musikdateien mit diesem Gerät abspielen. Lesen Sie dazu das Kapitel „MP3-/WMA-Betrieb“.

## CD-Betrieb starten

Wenn keine CD im Laufwerk ist,

- ➔ drücken Sie die Taste **L** (1).

Das Bedienteil wird geöffnet.

➤ Schieben Sie die CD mit der bedruckten Seite nach oben, ohne Kraftaufwand, in das Laufwerk, bis Sie einen Widerstand spüren.

Die CD wird automatisch in das Laufwerk eingezogen.

Wenn die CD nicht automatisch eingezogen wird,

➤ drücken Sie kurz auf die Taste  (15).

Der Einzug der CD darf nicht behindert oder unterstützt werden.

➤ Schließen Sie das Bedienteil mit leichtem Druck, bis es spürbar einrastet.

Die CD-Wiedergabe beginnt und im Display wird „CD“ angezeigt.

### Hinweis:

Wenn die Fahrzeugzündung vor dem Einschleiben der CD ausgeschaltet war, müssen Sie das Gerät erst mit der Ein-/Aus-Taste (6) einschalten, damit die Wiedergabe beginnt.

Wenn bereits eine CD im Laufwerk ist,

➤ drücken Sie die Taste **SRC** (2) so oft, bis „CD“ im Display erscheint.

Die Wiedergabe startet an der Stelle, an der sie unterbrochen wurde.

## Titel wählen

➤ Drücken Sie eine Pfeiltaste **<** oder **>** (4) bzw. **↵** oder **↶** (4), um den nächsten bzw. vorherigen Titel zu wählen.

Bei einmaligem Drücken der Taste **<** (4) wird der aktuelle Titel erneut gestartet.

## Schneller Suchlauf (hörbar)

Für einen schnellen Suchlauf rückwärts bzw. vorwärts

➤ halten Sie die Taste **<** oder **>** (4) gedrückt, bis der schnelle Suchlauf rückwärts bzw. vorwärts beginnt.

## Zufallswiedergabe der Titel (MIX)

➤ Drücken Sie die Taste **5 MIX** (9).

„MIX CD“ erscheint kurz im Display, das MIX-Symbol wird angezeigt. Der nächste, zufällig ausgewählte Titel wird gespielt.

## MIX beenden

➤ Drücken Sie erneut die Taste **5 MIX** (9).

„MIX OFF“ erscheint kurz im Display, das MIX-Symbol erlischt.

## Titel anspielen (SCAN)

Sie können alle Titel der CD kurz anspielen lassen.

➤ Drücken Sie die Taste **MENU-OK** (5) länger als 2 Sekunden.

Der nächste Titel wird angespielt. Im Display wird „TRK SCAN“ angezeigt und die aktuelle Titelnummer blinkt.

### Hinweis:

Die Anspielzeit ist einstellbar. Lesen Sie zur Einstellung der Anspielzeit den Abschnitt „Anspielzeit einstellen“ im Kapitel „Radiobetrieb“.

## Scan beenden, Titel weiterhören

Um den Scan-Vorgang zu beenden,

☛ drücken Sie die Taste **MENU-OK** (5).

Der aktuell angespielte Titel wird weitergespielt.

## Titel wiederholen (REPEAT)

Wenn Sie einen Titel wiederholen möchten,

☛ drücken Sie die Taste **4 RPT** (9).

„RPT TRCK“ erscheint kurz im Display, das RPT-Symbol wird angezeigt. Der Titel wird wiederholt, bis Repeat beendet wird.

## Repeat beenden

Wenn Sie die Repeat-Funktion beenden möchten,

☛ drücken Sie erneut die Taste **4 RPT** (9).

„RPT OFF“ erscheint kurz im Display, das RPT-Symbol erlischt. Die Wiedergabe wird normal fortgesetzt.

## Wiedergabe unterbrechen (PAUSE)

☛ Drücken Sie die Taste **3 ||** (9).

Im Display erscheint „PAUSE“.

## Pause aufheben

☛ Drücken Sie während der Pause die Taste **3 ||** (9).

Die Wiedergabe wird fortgesetzt.

## Anzeige einstellen

Sie können für den CD-Betrieb aus verschiedenen Möglichkeiten der Anzeige wählen:

- Titelnummer und Spielzeit
- Titelnummer und Uhrzeit

Um zwischen den Anzeigen zu wechseln,

☛ drücken Sie die Taste **DISP** (11).

## CD-Text anzeigen lassen

Einige CDs sind mit so genanntem CD-Text versehen. Der CD-Text kann die Namen des Interpreten und des Albums enthalten.

Bei jedem Titelwechsel wird der CD-Text als Laufschrift im Display angezeigt.

## CD-Text ein-/ausschalten

☛ Drücken Sie die Taste **MENU-OK** (5).

☛ Drücken Sie die Taste **∨** oder **∧** (4) so oft, bis „CD TEXT“ und die aktuelle Einstellung im Display angezeigt werden.

☛ Drücken Sie die Taste **>** (4), um das Menü zu öffnen.

☛ Wählen Sie zwischen den Optionen „TEXT ON“ (CD-Text anzeigen) oder „TEXT OFF“ (CD-Text nicht anzeigen) mit der **∨** oder **∧**-Taste (4).

Wenn der Einstellvorgang abgeschlossen ist,

☛ drücken Sie die Taste **ESCAPE** (12).

## Verkehrsdurchsage im CD-Betrieb

Wenn Sie während des CD-Betriebs Verkehrsdurchsagen empfangen möchten,

☛ drücken Sie die Taste **TRAF** (3).

Der Vorrang für Verkehrsdurchsagen ist aktiviert, wenn im Display das Stau-Symbol angezeigt wird. Lesen Sie dazu das Kapitel „Verkehrsfunk“.

## CD entnehmen

☛ Drücken Sie die Taste  (1).

Das Bedienteil klappt nach unten.

☛ Drücken Sie die Taste  (15) neben dem CD-Schacht.

Die CD wird ausgeschoben.

☛ Entnehmen Sie die CD und schließen Sie das Bedienteil.

### Hinweise:

- Eine ausgeschobene CD wird nach 10 Sekunden automatisch wieder eingezogen.
- Sie können CDs auch ausschieben lassen, wenn das Gerät ausgeschaltet ist oder wenn eine andere Audioquelle aktiv ist.

## MP3-/WMA-Betrieb

Sie können mit diesem Autoradio auch CD-Rs und CD-RWs mit MP3-Musikdateien abspielen. MP3-Titel können zusätzliche Informationen wie Interpret, Titelname und Album enthalten (ID3-Tags). Dieses Gerät kann ID3-Tags der Version 1 und der Version 2 im Display anzeigen.

Außerdem können Sie WMA-Dateien abspielen. **Dieses Kapitel geht nur auf das Abspielen von MP3-Dateien ein, da die Bedienung bei MP3- und WMA-Dateien identisch ist.**

### Hinweise:

- WMA-Dateien mit Digital Rights Management (DRM) aus Online-Musicshops können mit diesem Gerät nicht abgespielt werden.
- WMA-Dateien können nur sicher wiedergegeben werden, wenn diese mit dem Windows Media-Player ab Version 8 erstellt wurden.

## Vorbereitung der MP3-/WMA-CD

Das Gerät kann nur MP3- bzw. WMA-CDs korrekt abspielen und anzeigen, die folgende Merkmale aufweisen:

CD-Format	ISO 9660 (Level 1 oder 2) oder Joliet
ID3-Tags	Version 1 oder 2
Format	Nur MP3- <b>oder</b> WMA-Dateien, Ordner, Playlisten
Anzahl	Max. 511 Titel in 252 Ordnern (max. 255 Titel/Ordner)

Bezeichnung der Dateien	Endung „.wma“/„.mp3“
	Max. 16 Zeichen (mehr Zeichen sind möglich, verringern jedoch die max. Anzahl von Dateien)
	Keine Sonderzeichen oder Umlaute
Bitrate (empfohlen)	MP3: max. 256 kbps WMA: max. 192 kbps

**Hinweis:**

Die Qualität selbst gebrannter CDs schwankt aufgrund unterschiedlicher CD-Rohlinge, Brenner-Software und Brenn-Geschwindigkeiten. Daher ist es möglich, dass das Gerät einige selbst gebrannte CDs nicht abspielen kann.

Falls Sie eine CD-R/-RW nicht abspielen können:

- Verwenden Sie Rohlinge eines anderen Herstellers bzw. einer anderen Farbe.
- Setzen Sie die Brenn-Geschwindigkeit herunter.

**MP3-Betrieb starten**

Der MP3-Betrieb wird wie der normale CD-Betrieb gestartet. Lesen Sie dazu den Abschnitt „CD-Betrieb starten“ im Kapitel „CD-Betrieb“.

**Anzeige einstellen**

Für die folgenden Einstellungen muss sich eine MP3-CD im Gerät befinden.

**Standard-Anzeige einstellen**

Sie können sich im Display verschiedene Informationen zu dem aktuellen Titel anzeigen lassen:

- Titelnummer und Spielzeit
- Titelnummer und Uhrzeit
- Verzeichnisnummer und Titelnummer (**DIRECTORY NUMBER** und **TRACK NUMBER**)
- Verzeichnisnummer und Uhrzeit
- Verzeichnisnummer und Spielzeit

**Hinweis:**

Die Informationen werden, nachdem der MP3-Lauftext nach einem Titelwechsel einmal gescrollt wurde, dauerhaft im Display angezeigt.

Um zwischen den Anzeigemöglichkeiten zu wählen,

- ➔ drücken Sie ein- oder mehrmals die Taste **DISP** (11), bis die gewünschte Anzeige im Display erscheint.

**MP3-Lauftexte einstellen**

Bei jedem Titelwechsel wird einer der folgenden Lauftexte einmalig im Display angezeigt. Danach wird die eingestellte Standardanzeige verwendet.

Die verfügbaren Lauftexte sind:

- Dateiname („FILE NAME“)
- Verzeichnisname („DIR NAME“)
- Name des Titels („SONG NAME“)
- Name des Albums („ALBM NAME“)
- Name des Interpreten („ARTIST“)

**Hinweis:**

Interpret, Titel und Albumname können nur angezeigt werden, wenn Sie mit den MP3-Dateien gespeichert wurden (MP3-ID-Tags). Lesen Sie dazu auch die Anleitung zu Ihrer PC-MP3-Software bzw. Brenn-Software.

Um zwischen den Anzeigemöglichkeiten zu wählen,

- drücken Sie die Taste **MENU•OK** (5).
- Drücken Sie die Taste **↵** oder **↩** (4) so oft, bis im Display „MP3 DISP“ angezeigt wird.
- Drücken Sie die Taste **>** (4), um das Menü zu öffnen.
- Wählen Sie den gewünschten MP3-Lauftext mit der Taste **↵** oder **↩** (4) aus.

Wenn der Einstellvorgang abgeschlossen ist,

- drücken Sie die Taste **ESCAPE** (12).

### Verzeichnis wählen

Um auf- oder abwärts zu einem anderen Verzeichnis zu wechseln,

- drücken Sie die **↵** oder **↩**-Taste (4) einmal oder mehrmals.

### Titel/Dateien wählen

Um auf- oder abwärts zu einem anderen Titel/einer Datei im aktuellen Verzeichnis zu wechseln,

- drücken Sie die **<** oder **>**-Taste (4) einmal oder mehrmals.

Bei einmaligem Drücken der Taste **<** (4) wird der aktuelle Titel erneut gestartet.

### Schneller Suchlauf

Für einen schnellen Suchlauf rückwärts bzw. vorwärts

- halten Sie die **<** oder **>**-Taste (4) gedrückt, bis der schnelle Suchlauf rückwärts bzw. vorwärts beginnt.

### Titel in zufälliger Reihenfolge abspielen (MIX)

Um die Titel des aktuellen Verzeichnisses in zufälliger Reihenfolge abzuspielen,

- drücken Sie kurz die Taste **5 MIX** (9).
- Im Display wird „MIX DIR“ angezeigt und das MIX-Symbol wird angezeigt.
- Um alle Titel der eingelegten MP3-CD in zufälliger Reihenfolge abzuspielen,
- drücken Sie die Taste **5 MIX** (9) länger als 2 Sekunden.

Im Display erscheint „MIX CD“ und das MIX-Symbol wird angezeigt.

### MIX beenden

Um MIX zu beenden,

- drücken Sie kurz die Taste **5 MIX** (9).
- „MIX OFF“ wird im Display angezeigt und das MIX-Symbol erlischt.

### Titel anspielen (SCAN)

Sie können alle Titel der CD kurz anspielen lassen.

- Drücken Sie die **MENU•OK**-Taste (5) länger als 2 Sekunden. Der nächste Titel wird angespielt.

Im Display wird kurz „TRK SCAN“ angezeigt. Die aktuelle Titelnummer blinkt. Die Titel der CD werden in aufsteigender Reihenfolge angespielt.

### Hinweis:

Die Anspieldauer ist einstellbar. Lesen Sie zur Einstellung der Anspieldauer den Abschnitt „Anspieldauer einstellen“ im Kapitel „Radiobetrieb“.



**SCAN beenden, Titel weiterhören**

- ☛ Drücken Sie kurz die **MENU•OK**-Taste **5**.

Der aktuell angespielte Titel wird weitergespielt.

**Einzelne Titel oder ganze Verzeichnisse wiederholt abspielen (REPEAT)**

Um den aktuellen Titel wiederholt abzuspielen,

- ☛ drücken Sie kurz die Taste **4 RPT** **9**.

Im Display erscheint kurz „RPT TRCK“ und das RPT-Symbol wird angezeigt.

Um das ganze Verzeichnis wiederholt abspielen zu lassen,

- ☛ drücken Sie die Taste **4 RPT** **9** länger als 2 Sekunden.

„RPT DIR“ wird im Display angezeigt.

**REPEAT beenden**

Um die Wiederholung des aktuellen Titels bzw. des aktuellen Verzeichnisses zu beenden,

- ☛ drücken Sie kurz die Taste **4 RPT** **9**.

Im Display wird kurz „RPT OFF“ angezeigt und das RPT-Symbol erlischt.

**Wiedergabe unterbrechen (PAUSE)**

- ☛ Drücken Sie die Taste **3** **9**.

Im Display erscheint „PAUSE“.

**Pause aufheben**

- ☛ Drücken Sie während der Pause die Taste **3** **9**.

Die Wiedergabe wird fortgesetzt.

**CD-Wechsler-Betrieb****Hinweis:**

Informationen über den Umgang mit CDs, das Einlegen von CDs und zur Handhabung des CD-Wechslers finden Sie in der Bedienungsanleitung Ihres CD-Wechslers.

**CD-Wechsler-Betrieb starten**

- ☛ Drücken Sie **SRC** **2** so oft, bis im Display „CHANGER“ erscheint.

Um das CD-Wechsler-Symbol erscheint ein Rahmen.

Die Wiedergabe beginnt mit der ersten CD, die der CD-Wechsler erkennt.

**CD wählen**

Um auf- oder abwärts zu einer anderen CD zu wechseln,

- ☛ drücken Sie die **↙** oder **↘**-Taste **4** ein- oder mehrmals.

**Hinweis:**

Freie CD-Schächte im Wechsler und CD-Schächte mit ungültigen CDs werden dabei übersprungen.

**Titel wählen**

Um auf- oder abwärts zu einem anderen Titel auf der aktuellen CD zu wechseln,

- ☛ drücken Sie die **<** oder **>**-Taste **4** ein- oder mehrmals.

## Schneller Suchlauf (hörbar)

Für einen schnellen Suchlauf rückwärts bzw. vorwärts

☛ halten Sie die < oder > -Taste (4) gedrückt, bis der schnelle Suchlauf rückwärts bzw. vorwärts beginnt.

## Anzeige einstellen

Für die Anzeige im CD-Wechsler-Betrieb stehen Ihnen 5 Optionen zur Verfügung:

- Titelnummer und Spielzeit
- Titelnummer und Uhrzeit
- CD-Nummer und Titelnummer (DISC NUMBER und TRACK NUMBER)
- CD-Nummer und Uhrzeit
- CD-Nummer und Spielzeit

Um zwischen den Anzeigen zu wechseln,

☛ drücken Sie ein- oder mehrmals die Taste **DISP** (11), bis die gewünschte Anzeige im Display erscheint.

## Einzelne Titel oder ganze CDs wiederholt abspielen (REPEAT)

Um den aktuellen Titel zu wiederholen,

☛ drücken Sie kurz die Taste **4 RPT** (9).

Im Display erscheint kurz „RPT TRCK“ und das RPT-Symbol wird angezeigt.

Um die aktuelle CD zu wiederholen,

☛ halten Sie die Taste **4 RPT** (9) länger als 2 Sekunden gedrückt.

Im Display erscheint kurz „RPT DISC“ und das RPT-Symbol wird angezeigt.

## REPEAT beenden

Um die Wiederholung des aktuellen Titels bzw. der aktuellen CD zu beenden,

☛ drücken Sie kurz die Taste **4 RPT** (9).

„RPT OFF“ erscheint und das RPT-Symbol im Display erlischt.

## Titel in zufälliger Reihenfolge abspielen (MIX)

Um die Titel der aktuellen CD in zufälliger Reihenfolge abzuspielen,

☛ drücken Sie kurz die Taste **5 MIX** (9).

Im Display erscheint kurz „MIX CD“ und das MIX-Symbol wird angezeigt.

Um die Titel aller eingelegten CDs in zufälliger Reihenfolge abzuspielen,

☛ halten Sie die Taste **5 MIX** (9) länger als 2 Sekunden gedrückt.

Im Display erscheint kurz „MIX ALL“ und das MIX-Symbol wird angezeigt.

## MIX beenden

☛ Drücken Sie kurz die Taste **5 MIX** (9).

Im Display erscheint kurz „MIX OFF“ und das MIX-Symbol erlischt.

## Alle Titel aller CDs anspielen (SCAN)

Um alle Titel aller eingelegten CDs in aufsteigender Reihenfolge kurz anzuspielden,

☛ drücken Sie die **MENU-OK**-Taste (5) länger als 2 Sekunden.

Im Display erscheint „TRK SCAN“ und die Nummer des aktuellen Titels blinkt.

## SCAN beenden

Um das Anspielen zu beenden,

- ☛ drücken Sie kurz die **MENU-OK**-Taste (5).

Der aktuell angespielte Titel wird weitergespielt.

### Hinweis:

Die Anspieldauer ist einstellbar. Lesen Sie zur Einstellung der Anspielzeit den Abschnitt „Anspielzeit einstellen“ im Kapitel „Radiobetrieb“.

## Wiedergabe unterbrechen (PAUSE)

- ☛ Drücken Sie die Taste **3** (9).

Im Display erscheint „PAUSE“.

### Pause aufheben

- ☛ Drücken Sie während der Pause die Taste **3** (9).

Die Wiedergabe wird fortgesetzt.

## Clock – Uhrzeit

### Uhrzeit einstellen

Um die Uhrzeit einzustellen,

- ☛ drücken Sie die Taste **MENU-OK** (5).
- ☛ Drücken Sie die Taste **↵** oder **↵** (4) so oft, bis „CLOCK SET“ im Display angezeigt wird.
- ☛ Drücken Sie die Taste **>** (4), um das Menü zu öffnen.

Die Uhrzeit wird im Display angezeigt. Die Minuten blinken und können eingestellt werden.

- ☛ Stellen Sie die Zeit mit der Taste **↵** oder **↵** (4) ein.

Um zwischen Stunden und Minuten zu wechseln,

- ☛ drücken Sie die Taste **<** oder **>** (4).

Wenn der Einstellvorgang abgeschlossen ist,

- ☛ drücken Sie die Taste **ESCAPE** (12).

### Uhrmodus 12/24 Std. wählen

- ☛ Drücken Sie die Taste **MENU-OK** (5).
- ☛ Drücken Sie die Taste **↵** oder **↵** (4) so oft, bis „24H MODE“ bzw. „12H MODE“ im Display angezeigt wird.
- ☛ Drücken Sie die Taste **<** oder **>** (4), um den Modus umzuschalten.

Wenn der Einstellvorgang abgeschlossen ist,

- ☛ drücken Sie die Taste **ESCAPE** (12).

## Uhrzeit bei ausgeschaltetem Gerät und eingeschalteter Zündung dauerhaft anzeigen lassen

Um bei ausgeschaltetem Gerät und eingeschalteter Fahrzeugzündung die Uhrzeit anzeigen zu lassen,

- drücken Sie die Taste **MENU•OK** (5).
- Drücken Sie die Taste **↵** oder **↶** (4) so oft, bis „CLOCK OFF“ bzw. „CLOCK ON“ im Display angezeigt wird.
- Drücken Sie die Taste **<** oder **>** (4), um die Anzeige zwischen CLOCK ON (an) oder CLOCK OFF (aus) umzuschalten.

Wenn der Einstellvorgang abgeschlossen ist,

- drücken Sie die Taste **ESCAPE** (12).

## Sound

Sie haben die Möglichkeit, für jede Audioquelle (Radio, CD, CD-Wechsler, AUX) den Klang (Bässe, Mitten und Höhen) getrennt einzustellen.

Die Einstellungen für den X-BASS und die Lautstärkeverteilung werden für alle Audioquellen verwendet.

Für Verkehrsfunk und Telefon/Navigation können Sie den Klang und die Lautstärkeverteilung gesondert einstellen.

### Hinweise:

- Der Klang und die Lautstärkeverteilung können für Verkehrsfunk und Telefon/Navigation nur während einer Verkehrsdurchsage bzw. während eines Telefonats/einer Sprachausgabe eingestellt werden.
- Möchten Sie den Klang einstellen, wählen Sie zunächst die Audioquelle, für welche die Einstellungen verwendet werden sollen.

## Bässe (Bass) einstellen

Sie können von 4 Bassfrequenzen (60 Hz, 80 Hz, 100 Hz, 200 Hz) eine auswählen. Außerdem können Sie für die gewählte Bassfrequenz den Pegel zwischen -7 und +7 einstellen.

### Bassfrequenz und Pegel einstellen

- Drücken Sie die Taste **AUD** (14). „BASS“ erscheint im Display.
- Drücken Sie einmal die Taste **>** (4), um in das Untermenü BASS zu gelangen.
- Drücken Sie die Taste **<** oder **>** (4) so oft, bis die gewünschte Bassfrequenz im Display erscheint.

- ➔ Drücken Sie die Taste **T** oder **V** (4), um den Pegel zwischen -7 und +7 einzustellen.
- ➔ Drücken Sie zweimal die Taste **AUD** (14), um das Menü zu verlassen.

### Hinweis:

Falls eine Equalizer-Voreinstellung (POP, ROCK, CLASSIC) gewählt ist, kommt es bei der manuellen Anhebung des Basspegels ab einer bestimmten Einstellung zu keiner hörbaren Veränderung mehr. Lesen Sie dazu den Hinweis im Abschnitt „Equalizer-Voreinstellungen (Presets)“.

## Mitten (Middle) einstellen

Sie können von 4 Mittenfrequenzen (500 Hz, 1 kHz, 2 kHz, 3 kHz) eine auswählen. Außerdem können Sie für die gewählte Mittenfrequenz den Pegel zwischen -7 und +7 einstellen.

### Mittenfrequenz und Pegel einstellen

- ➔ Drücken Sie die Taste **AUD** (14). „BASS“ erscheint im Display.
- ➔ Drücken Sie die Taste **T** oder **V** (4) so oft, bis „MIDDLE“ im Display erscheint.
- ➔ Drücken Sie einmal die Taste **>** (4), um in das Untermenü MIDDLE zu gelangen.
- ➔ Drücken Sie die Taste **<** oder **>** (4) so oft, bis die gewünschte Mittenfrequenz im Display erscheint.
- ➔ Drücken Sie die Taste **T** oder **V** (4), um den Pegel zwischen -7 und +7 einzustellen.
- ➔ Drücken Sie zweimal die Taste **AUD** (14), um das Menü zu verlassen.

## Höhen (Treble) einstellen

Sie können von 4 Höhenfrequenzen (10 kHz, 12 kHz, 15 kHz, 17 kHz) eine auswählen. Außerdem können Sie für die gewählte Höhenfrequenz den Pegel zwischen -7 und +7 einstellen.

### Höhenfrequenz und Pegel einstellen

- ➔ Drücken Sie die Taste **AUD** (14). „BASS“ erscheint im Display.
- ➔ Drücken Sie die Taste **T** oder **V** (4) so oft, bis „TREBLE“ im Display erscheint.
- ➔ Drücken Sie einmal die Taste **>** (4), um in das Untermenü TREBLE zu gelangen.
- ➔ Drücken Sie die Taste **<** oder **>** (4) so oft, bis die gewünschte Höhenfrequenz im Display erscheint.
- ➔ Drücken Sie die Taste **T** oder **V** (4), um den Pegel zwischen -7 und +7 einzustellen.
- ➔ Drücken Sie zweimal die Taste **AUD** (14), um das Menü zu verlassen.

### Hinweis:

Falls eine Equalizer-Voreinstellung (POP, ROCK, CLASSIC) gewählt ist, kommt es bei der manuellen Anhebung des Höhenpegels ab einer bestimmten Einstellung zu keiner hörbaren Veränderung mehr. Lesen Sie dazu den Hinweis im Abschnitt „Equalizer-Voreinstellungen (Presets)“.

## Lautstärkeverteilung links/rechts (Balance) einstellen

Um die Lautstärkeverteilung links/rechts (Balance) einzustellen,

- drücken Sie die Taste **AUD** (14).
- „BASS“ erscheint im Display.
- Drücken Sie die Taste **↔** oder **↕** (4) so oft, bis „BAL“ und die aktuelle Einstellung im Display erscheint.
- Drücken Sie die Taste **<** oder **>** (4), um die Lautstärkeverteilung rechts/links (RIGHT/LEFT) einzustellen.
- Drücken Sie die Taste **AUD** (14), um das Menü zu verlassen.

## Lautstärkeverteilung vorne/hinten (Fader) einstellen

Um die Lautstärkeverteilung vorne/hinten (Fader) einzustellen,

- drücken Sie die Taste **AUD** (14).
- „BASS“ erscheint im Display.
- Drücken Sie die Taste **↔** oder **↕** (4) so oft, bis „FADER“ und die aktuelle Einstellung im Display erscheint.
- Drücken Sie die Taste **<** oder **>** (4), um die Lautstärkeverteilung vorne/hinten (REAR/FRONT) einzustellen.
- Drücken Sie die Taste **AUD** (14), um das Menü zu verlassen.

## Vorverstärkerausgang (Preamp-Out/Sub-Out)

Sie können über die Vorverstärker-Anschlüsse (Preamp-Out) des Autoradios externe Verstärker anschließen. Außerdem können Sie an den integrierten dynamischen Tiefpassfilter des Gerätes (Pegel und Grenzfrequenz sind einstellbar) einen Verstärker zum Betrieb eines Tiefbass-Lautsprechers (Subwoofer) anschließen. Dazu müssen die Verstärker, wie in der Einbauanleitung beschrieben, angeschlossen werden.

### Sub-Out einstellen

Sie können den Sub-Out-Pegel in 8 Stufen (0 bis +7) einstellen und zwischen 4 Grenzfrequenzen wählen: 0 Hz (linear), 80 Hz, 120 Hz und 160 Hz.

- Drücken Sie die Taste **AUD** (14).
- „BASS“ erscheint im Display.
- Drücken Sie die Taste **↔** oder **↕** (4) so oft, bis „Sub-Out“ im Display erscheint.
- Drücken Sie einmal die Taste **>** (4), um in das Untermenü Sub-Out zu gelangen.
- Drücken Sie die Taste **<** oder **>** (4) so oft, bis die gewünschte Frequenz im Display erscheint.
- Drücken Sie die Taste **↔** oder **↕** (4), um den Pegel zwischen 0 und +7 einzustellen.

Wenn der Einstellvorgang abgeschlossen ist,

- drücken Sie zweimal die Taste **AUD** (14).

## X-BASS

Mit X-Bass können Sie die Bässe bei geringerer Lautstärke anheben.

Die gewählte X-Bass-Einstellung ist bei allen Audioquellen (Radio, CD, CD-Wechsler oder AUX) wirksam.

Die X-BASS-Anhebung kann in Stufen von 1 bis 3 eingestellt werden.

„XBASS OFF“ bedeutet, dass die X-BASS-Funktion ausgeschaltet ist.

### X-BASS-Anhebung einstellen

- ➔ Drücken Sie die Taste **AUD** <sup>(14)</sup>.
- „BASS“ erscheint im Display.
- ➔ Drücken Sie die Taste **↔** oder **↵** <sup>(4)</sup> so oft, bis „X-BASS“ im Display erscheint.
- ➔ Drücken Sie einmal die Taste **>** <sup>(4)</sup>, um in das Untermenü X-BASS zu gelangen.
- ➔ Drücken Sie die Taste **↔** oder **↵** <sup>(4)</sup> so oft, bis die gewünschte Einstellung im Display angezeigt wird.

Wenn der Einstellvorgang abgeschlossen ist,

- ➔ drücken Sie zweimal die Taste **AUD** <sup>(14)</sup>.

## Equalizer-Voreinstellungen (Presets)

Dieses Gerät verfügt über einen Equalizer, in dem die Einstellungen für die Musikrichtungen „ROCK“, „POP“ und „CLASSIC“ bereits programmiert sind.

Um eine Equalizer-Einstellung zu wählen,

- ➔ drücken Sie die Taste **AUD** <sup>(14)</sup>.
- „BASS“ erscheint im Display.
- ➔ Drücken Sie die Taste **↔** oder **↵** <sup>(4)</sup> so oft, bis „POP“, „ROCK“, „CLASSIC“ bzw. „EQ OFF“ im Display erscheint.
- ➔ Drücken Sie die Taste **<** oder **>** <sup>(4)</sup>, um eine der Einstellungen zu wählen oder wählen Sie „EQ OFF“, um den Equalizer auszuschalten.

Wenn der Einstellvorgang abgeschlossen ist,

- ➔ drücken Sie die Taste **AUD** <sup>(14)</sup>.

### Hinweis:

Ohne Equalizer-Voreinstellung können Sie die Höhen und Bässe bis +7 einstellen.

Haben Sie eine Equalizer-Voreinstellung (POP, ROCK, CLASSIC) gewählt, können Sie die Bässe und Höhen nur noch eingeschränkt ändern. Zum Beispiel ist bei der Voreinstellung POP die Höheneinstellung nur noch bis +3 hörbar.

## Display einstellen

### Display-Helligkeit einstellen

Wenn Ihr Autoradiogerät wie in der Einbauanleitung beschrieben angeschlossen ist und Ihr Fahrzeug über den entsprechenden Anschluss verfügt, erfolgt die Umschaltung der Displayhelligkeit für Tag und Nacht durch das Einschalten der Fahrzeugbeleuchtung. Die Displayhelligkeit können Sie getrennt für die Nacht und für den Tag in Stufen von 1 bis 9 einstellen.

- Drücken Sie die Taste **MENU-OK** (5).
- Drücken Sie die Taste **↔** oder **↵** (4) so oft, bis „DIM DAY“ bzw. „DIM NIGHT“ im Display angezeigt wird.
- Drücken Sie die **>**-Taste (4), um das Menü zu öffnen.
- Drücken Sie die **↔** oder **↵**-Taste (4), um zwischen den Helligkeitsstufen zu wählen.

Wenn der Einstellvorgang abgeschlossen ist,

- drücken Sie die Taste **ESCAPE** (12).

### Farbe der Displaybeleuchtung einstellen

Für die Displaybeleuchtung können Sie eine Farbe aus dem RGB-Spektrum (Rot-Grün-Blau) mischen oder eine Farbe während eines Farbsuchlaufs auswählen.

#### Farbe für die Displaybeleuchtung mischen

- Drücken Sie die Taste **MENU-OK** (5).
- Drücken Sie die Taste **↔** oder **↵** (4) so oft, bis „DISP COL“ angezeigt wird.

- Drücken Sie die **>**-Taste (4), um das Menü zu öffnen.

Das Menü zum Mischen einer eigenen Farbe wird angezeigt. Es werden „R“, „G“ und „B“ mit den aktuellen Werten angezeigt. Die Einstellung für „R“ ist aktiviert.

- Drücken Sie die Taste **↔** oder **↵** (4) so oft, bis der gewünschte Farbwert angezeigt wird.
- Drücken Sie die **<** oder **>**-Taste (4), um die Auswahlmarkierung hinter die anderen Farben zu verschieben.
- Stellen Sie die anderen Farbanteile nach Ihren Vorstellungen ein.

Wenn der Einstellvorgang abgeschlossen ist,

- drücken Sie die Taste **ESCAPE** (12).

#### Farbe der Displaybeleuchtung aus Farbsuchlauf auswählen

- Drücken Sie die Taste **MENU-OK** (5).
- Drücken Sie die Taste **↔** oder **↵** (4) so oft, bis „COL SCAN“ angezeigt wird.
- Drücken Sie die **>**-Taste (4), um den Farbsuchlauf zu starten.

„SCANNING“ wird angezeigt. Das Gerät beginnt, die Farbe der Displaybeleuchtung zu wechseln.

Um die aktuell eingestellte Farbe auszuwählen,

- drücken Sie die Taste **MENU-OK** (5).
- Um den Suchlauf erneut zu starten,
- drücken Sie die **>**-Taste (4).

Wenn Sie die gewünschte Farbe gefunden haben,

- drücken Sie die Taste **ESCAPE** (12).



## Demo-Mode aktivieren/ deaktivieren

Im Demo-Mode werden die Funktionen des Gerätes als Laufschrift im Display angezeigt. Der ständige Farbwechsel demonstriert die Einstellmöglichkeiten der Display-Farben.

Durch Drücken einer beliebigen Taste wird der Demo-Mode für einige Sekunden unterbrochen.

### Demo-Mode einschalten

- Schalten Sie das Gerät mit der Ein-/Aus-Taste **6** aus.
- Halten Sie die Tasten **1** **9** und **DISP** **11** gleichzeitig gedrückt und schalten Sie das Gerät mit der Ein-/Aus-Taste **6** ein.

Im Display wird kurz „DEMO“ angezeigt.

### Demo-Mode ausschalten

- Schalten Sie das Gerät mit der Ein-/Aus-Taste **6** aus.
- Halten Sie die Tasten **1** **9** und **DISP** **11** gleichzeitig gedrückt und schalten Sie das Gerät mit der Ein-/Aus-Taste **6** ein.

Der Demo-Mode ist ausgeschaltet.

## Externe Audioquellen

Das Gerät verfügt über zwei AUX-IN-Buchsen (REAR-AUX und FRONT-AUX), an die Sie externe Audioquellen, wie z. B. tragbare CD-Spieler, MiniDisc-Spieler oder MP3-Spieler, anschließen können.

### REAR-AUX-Eingang an der Geräterückseite

An den REAR-AUX-Eingang können Sie entweder einen Blaupunkt CD-Wechsler oder eine externe Audioquelle anschließen. Ein Blaupunkt CD-Wechsler wird automatisch erkannt und steht dann als Audioquelle zur Verfügung. Um ein externes Gerät als Audioquelle wählen zu können, muss der REAR-AUX-Eingang im Audio-Menü eingeschaltet werden (AUX ON).

#### Hinweise:

- Zum Anschluss einer externen Audioquelle an den REAR-AUX-Eingang benötigen Sie ein Adapterkabel. Dieses Kabel (Blaupunkt-Nr.: 7 607 897 093) können Sie über Ihren Blaupunkt-Fachhändler beziehen.
- AUX INPUT ist nur wählbar, wenn kein CD-Wechsler an das Gerät angeschlossen ist.

Mit der Taste **SRC** **2** können Sie den REAR-AUX-Eingang wählen. Im Display erscheint dann „AUX INPUT“.

**REAR-AUX-Eingang ein-/ausschalten**

- Drücken Sie die Taste **MENU-OK** (5).
- Drücken Sie die Taste **↵** oder **↘** (4) so oft, bis „AUX OFF“ bzw. „AUX ON“ im Display angezeigt wird.
- Drücken Sie die Taste **<** oder **>** (4), um den AUX ein- (ON) bzw. auszuschalten (OFF).

Wenn Sie die Einstellung beendet haben,

- drücken Sie die Taste **ESCAPE** (12).

**FRONT-AUX-Eingang an der Gerätevorderseite****Gefahr!**

Erhöhte Verletzungsgefahr durch Stecker

Im Falle eines Unfalls kann der hervorstehende Stecker in der FRONT-AUX-IN-Buchse Verletzungen verursachen. Die Verwendung gerader Stecker oder Adapter kann zu einem erhöhten Verletzungsrisiko führen.

Aus diesem Grund empfehlen wir die Nutzung von abgewinkelten Klinkensteckern, z. B. das Blaupunkt Zubehör-Kabel (7 607 001 535).

Sobald Sie eine Audioquelle an die FRONT-AUX-IN-Buchse anschließen, können Sie diese mit der Taste **SRC** (2) wählen. Im Display erscheint dann „FRONT AUX“.

**Technische Daten****Verstärker**

**Ausgangsleistung:** 4 x 18 Watt Sinus bei 14,4 V und 1% Klirrfaktor an 4 Ohm.  
4 x 26 Watt Sinus nach DIN 45324 bei 14,4 V an 4 Ohm.  
4 x 50 Watt max. Power

**Tuner**

**Wellenbereiche:**  
UKW (FM): 87,5 - 108 MHz  
MW: 531 - 1 602 kHz  
LW: 153 - 279 kHz

**FM-Übertragungsbereich:**  
35 - 16 000 Hz

**CD**

**Übertragungsbereich:**  
20 - 20 000 Hz

**Pre-amp Out**

4 Kanäle: 2 V

**Eingangsempfindlichkeit**

AUX Eingang: 2 V / 6 kΩ  
Tel-/Navi-Eingang: 10 V / 1 kΩ

**Gewicht**

ca. 1,36 kg

Änderungen vorbehalten

## D Einbauanleitung

---



### Sicherheitshinweise

Für die Dauer der Montage und des Anschlusses beachten Sie bitte folgende Sicherheitshinweise.

- Minuspol der Batterie abklemmen! Dabei die Sicherheitshinweise des Kfz- Herstellers beachten.
- Beim Bohren von Löchern darauf achten, dass keine Fahrzeugteile beschädigt werden.
- Der Querschnitt des Plus- und Minuskabels darf 1,5 mm<sup>2</sup> nicht unterschreiten.

- **Fahrzeugseitige Stecker nicht an das Radio anschließen!**

Die für Ihren Fahrzeugtyp erforderlichen Adapterkabel erhalten Sie im BLAUPUNKT-Fachhandel.

- Je nach Bauart kann Ihr Fahrzeug von dieser Beschreibung abweichen. Für Schäden durch Einbau- oder Anschlussfehler und für Folgeschäden übernehmen wir keine Haftung.

Sollten die hier aufgeführten Hinweise für Ihren Einbau nicht passen, so wenden Sie sich bitte an Ihren Blaupunkt-Fachhändler, Ihren Fahrzeughersteller oder unsere Telefon-Hotline.

Bei Einbau eines Amplifier oder Changers müssen unbedingt erst die Gerätemassen angeschlossen werden,

bevor die Stecker für die Line-In- oder Line-Out-Buchse kontaktiert werden.

**Fremdgerätemassen dürfen nicht an der Autoradiomasse (Gehäuse) angeschlossen werden.**

---

## GB Installation instructions

---



### Safety instructions

When carrying out installation work and making connections please observe the following safety instructions:

- Disconnect the negative terminal of the battery! When doing so, please observe the vehicle manufacturer's safety instructions.
- Make sure you do not damage vehicle components when drilling any holes.
- The cross sections of the positive and negative cables must not be less than 1.5 mm<sup>2</sup>.

- **Do not connect the vehicle's plug connectors to the radio!**

You can obtain the adapter cable required for your vehicle type from any BLAUPUNKT dealer.

- Depending on the model, your vehicle may differ from the description provided here. We accept no responsibility for any damages due to incorrect installation or connection or for any consequential damages.

If the information provided here is not suitable for your specific installation requirements, please contact your Blaupunkt dealer, your vehicle manufacturer or our telephone hotline.

When installing an amplifier or changer, you must first connect the device earth connections before connecting the plugs for the line-in or line-out jacks.

**Earth connection of external devices may not be connected to earth of car sound system (housing).**

connexion et en cas de dommages consécutifs.

Si les indications décrites ici ne s'appliquent au montage que vous voulez effectuer, adressez-vous à votre revendeur Blaupunkt, votre constructeur automobile ou notre service d'assistance téléphonique.

Pour le montage d'un amplificateur ou changeur, les masses d'appareil doivent être d'abord connectées avant de connecter les fiches pour les connecteurs Line In ou Line Out.

**Les masses des appareils externes ne doivent pas être raccordées à la masse de l'autoradio (boîtier).**

## F Notice de montage



### Consignes de sécurité

Respecter les consignes de sécurité suivantes pendant la durée du montage et du branchement.

- Débrancher le pôle (-) de la batterie ! Respecter les consignes de sécurité du constructeur automobile !
- Veiller à n'endommager aucune pièce du véhicule en perçant des trous.
- La section du câble (+) et (-) ne doit pas dépasser 1,5 mm<sup>2</sup>.
- **Ne pas brancher les connecteurs du véhicule sur la radio !**  
Les câbles d'adaptation nécessaires pour le type de véhicule sont disponibles auprès des revendeurs BLAUPUNKT.
- En fonction du modèle, votre véhicule peut différer de cette description. Nous déclinons toute responsabilité en cas de dommages causés par des erreurs de montage ou de



## Istruzioni di installazione



### Note di sicurezza

Durante il montaggio e l'allacciamento osservate per favore le seguenti istruzioni sulla sicurezza.

- Staccate il polo negativo della batteria! Nel fare ciò osservate le istruzioni di sicurezza del fabbricante d'auto.
- Quando praticate dei fori, fate attenzione a non danneggiare nessuna parte dell'autovettura.
- La sezione dei cavi positivi e negativi non deve essere mai inferiore a 1,5 mm<sup>2</sup>.
- **Non collegare alla radio le spine in dotazione di autovettura!**  
Richiedete ad un negoziante specializzato in articoli BLAUPUNKT il cavo

---

di adattamento richiesto per il vostro modello di autovettura.

- A seconda del modello il Suo veicolo può differire da questa descrizione. Non forniamo garanzia per danni derivanti da errori di montaggio o di collegamento e per danni conseguenti.

Se le indicazioni qui elencate non sono adatte al Suo montaggio, La preghiamo di rivolgersi al Suo rivenditore Blaupunkt, al fabbricante dell'auto o alla nostra hotline telefonica.

Quando vengono montati un amplificatore o un multiletto CD, bisogna innanzi tutto allacciare le masse degli apparecchi prima di eseguire la connessione delle spine con le prese line-in e line-out.

**Le masse di altri apparecchi non devono essere collegate alla massa dell'autoradio (involucro).**

---

## **NL** Inbowhandleiding

---



### **Adviezen voor de veiligheid**

Wilt u dedurende het monteren en aansluiten de volgende veiligheidsadviezen in acht nemen.

- De minpool van de batterij afklemmen! De veiligheidsadviezen van de fabrikant in acht nemen.
- Bij het gaten boren erop letten dat geen voertuigonderdelen worden beschadigd.

- De dwarsdoorsnede van de plus-en minkabel mag niet minder dan 1,5 mm<sup>2</sup> zijn.

- **Stekker aan de voertuigkant niet aan de radio aansluiten!**

De voor uw voertuig vereiste adapterkabel is bij de BLAUPUNKT-vakhandel verkrijgbaar!

- Afhankelijk van de uitvoering kan uw auto afwijken van deze beschrijving. Voor schade door fouten in montage of aansluiting en schade als gevolg daarvan aanvaardden wij geen aansprakelijkheid.

Mochten de hier vermelde aanwijzingen voor de montage voor u niet van toepassing zijn, dan kunt u contact opnemen met uw Blaupunkt-vakhandel, uw autofabrikant of onze telefoon-hotline.

Bij inbouw van een versterker of cd-wisselaar moeten eerst de massacontacten van de apparaten worden verbonden voordat de stekkers voor de line-in- of line-out-bussen worden aangesloten.

**De massa van andere apparaten mag niet aan de massa van de autoradio (huis) worden aangesloten.**

---

## **S** Monteringsanvisning

---



### **Skyddsanvisningar**

Vänligen beakta följande skyddsanvisningar under pågående montage och anslutning.

- Lossa polskon från batteriets minuspol! Följ därvid fordonstillverkarens skyddsanvisningar.

- 
- Se till att inga av fordonets komponenter skadas i samband med borrar av hål.
  - Plus- och minuskabelns ledningsarea måste vara minst 1,5 mm<sup>2</sup>.
  - **Fordonets stickkontakt får inte anslutas till radion!**  
Din BLAUPUNKT fackhandel tillhandahåller för resp fordonstyp erforderlig adapterkabel.
  - Beroende på konstruktionstyp kan fordonet avvika från denna beskrivning. Vi frånsäger oss allt ansvar för skada eller följdskada pga. felaktig montering eller anslutning.

Om här givna monteringsanvisningar ej stämmer överens med faktiska förhållanden, vänligen kontakta Blaupunkt fackhandel, representant för fordonets tillverkare eller vår telefonkundtjänst.

Vid montering av förstärkare eller cd-växlare måste först apparatstommen jordas, innan stickpropparna ansluts till in- eller utgångarna (hylstag line-in resp line-out).

**Jord från andra apparater får inte anslutas till bilradions jord (höljet).**

---

- Desemborne el polo negativo de la batería. Observe las normas de seguridad dadas por el fabricante del vehículo.
- Al perforar agujeros, asegúrese de no dañar ninguna pieza del vehículo.
- La sección transversal del cable positivo y del cable negativo no debe ser menor de 1,5 mm<sup>2</sup>.
- **¡No conecte a la radio los conectores ubicados en el vehículo!**  
Los cables adaptadores necesarios para su vehículo los encontrará en el comercio especializado en artículos de la marca BLAUPUNKT.

Dependiendo del modelo, es posible que su vehículo varíe un poco con respecto a la descripción aquí dada. Tenga en cuenta que no asumimos ninguna responsabilidad por los daños debidos a un montaje o conexión incorrectos ni por los daños resultantes.

Si las instrucciones aquí dadas no son aptas para el montaje en su vehículo, póngase en contacto con su proveedor de artículos Blaupunkt o con el fabricante del vehículo, o llame a nuestro teléfono de atención al cliente.

En caso de montar un amplificador o un cambiadiscos, es necesario conectar la puesta a tierra de las unidades antes de establecer el contacto de los conectores para las hembrillas Line-In y Line-Out.

**No deben conectarse masas de otros equipos a la masa de la radio (carcasa).**

---

## **E Instrucciones de instalación**



### **Normas de seguridad**

Durante el montaje y la conexión es imprescindible observar las siguientes normas de seguridad.

P

## Instruções de montagem



### Instruções de segurança

Durante a montagem e a ligação do aparelho, queira respeitar as seguintes instruções de segurança.

- Separar o pólo negativo da bateria! Respeitar ao mesmo tempo as instruções de segurança do fabricante do automóvel.
- Quando se procede à furagem de buracos, prestar atenção para não serem danificadas quaisquer partes do veículo.
- As secções transversais dos cabos positivo e negativo não devem ser inferiores a 1,5 mm<sup>2</sup>.
- **Não ligar as fichas existentes do lado do automóvel ao auto-rádio!** Os cabos adaptadores necessários para o seu automóvel podem ser adquiridos nos revendedores da BLAUPUNKT.
- O seu veículo pode divergir desta descrição em função do modelo. Não assumimos qualquer responsabilidade por erros de montagem ou de ligação nem por danos daí decorrentes.

Caso as presentes instruções não sejam adequadas para a montagem no seu veículo, dirija-se ao revendedor da Blaupunkt, ao fabricante do seu veículo ou à nossa linha verde.

No caso de montagem de um amplificador ou leitor multi-CD, é imprescindível ligar primeiro os aparelhos à terra antes

de se conectar as fichas às tomadas Line In ou Line Out.

**A massa de aparelhos externos não deve ser ligada à massa do auto-rádio (caixa).**

DK

## Monteringsvejledning



### Sikkerhedshenvisninger

Under monteringen og tilslutningen skal følgende sikkerhedshenvisninger iagttages.

- Batteriets negative pol skal afbrydes! Herved skal bilfabrikantens sikkerhedshenvisninger iagttages.
- Vær opmærksom på, at ingen bildele ødelægges under boringen af huller.
- Tværsnittet af plus- og minuskablet må ikke underskride 1,5 mm<sup>2</sup>.
- **Bilens stik må ikke tilsluttes radioen!** De nødvendige adapterkabler til din biltype kan købes hos BLAUPUNKT-specialforretningen.
- Alt efter konstruktion kan bilen afvige fra denne beskrivelse. For skader på grund af monterings- eller tilslutningsfejl og for følgeskader overtager vi intet ansvar.

Hvis de her anførte henvisninger til monteringen ikke skulle passe, kontakt din Blaupunkt-specialforretning, bilfabrikanten eller vor telefonhotline.

Ved montering af en forstærker eller et Multi CD-apparat skal apparaternes stel

først tilsluttes, før stikkene for tilslutningerne Line-In eller Line-Out sættes i.

**Eksterne enheders stelforbindelse må ikke sluttes til bilradioens stelforbindelse (kabinet).**

## PL Instrukcja montażowa



### Wskazówki bezpieczeństwa

Podczas montażu i podłączania należy przestrzegać poniższych wskazówek bezpieczeństwa.

- Odłączyć biegun ujemny akumulatora! Przestrzegać wskazówek bezpieczeństwa producenta pojazdu.
- Przy wierceniu otworów uważać, aby nie uszkodzić któregoś z urządzeń pokładowych pojazdu.
- Przekrój kabla plusowego i minusowego nie może być mniejszy niż 1,5 mm<sup>2</sup>.
- **Nie podłączać wtyczek samochodu do radia!**  
Odpowiedni dla danego typu pojazdu przewód-adapter można nabyć u autoryzowanego sprzedawcy produktów BLAUPUNKT.
- Zależnie od marki i modelu, konstrukcja Państwa pojazdu może niekiedy odbiegać od podanego tu opisu. Firma Blaupunkt wyklucza wszelką odpowiedzialność za szkody spowodowane błędnym montażem i instalacją urządzenia.

W przypadku, gdy podane tu wskazówki nie znajdują zastosowania w Państwa pojeździe, prosimy skon-

taktować się z autoryzowanym sprzedawcą produktów Blaupunkt, producentem pojazdu lub zadzwonić do naszej infolinii.

Przy montażu wzmacniacza lub zmiennarki należy koniecznie najpierw podłączyć masy urządzeń, zanim połączona zostanie wtyczka do gniazda Line-In lub Line-Out.

**Do masy radioodtwarzacza (obudowa) nie wolno podłączać masy obcych urządzeń.**

## CZ Návod k montáži



### Bezpečnostní pokyny

Během montáže a připojení dodržujte prosím následující bezpečnostní pokyny.

- Odpojte záporný pól akumulátoru! Přitom dodržujte bezpečnostní pokyny výrobce vozidla.
- Při vrtání otvorů dbejte na to, abyste nepoškodili žádné díly vozidla.
- Průřez kabelu plus a minus pólu musí být minimálně 1,5 mm<sup>2</sup>.
- **Konektory od vozidla nepřipojujte k rádiu!**  
Adaptérový kabel potřebný pro vaše vozidlo obdržíte ve specializované prodejně BLAUPUNKT.
- V závislosti na konstrukci se může postup u vašeho vozidla od zde popsaného postupu lišit. Za škody způsobené montáží nebo připojením nepřebíráme žádné ručení.



---

Pokud zde uvedené pokyny pro montáž neodpovídají vašemu vozidlu, obraťte se na specializovaného prodejce Blaupunkt, výrobce vozidla nebo naši horkou linku.

Při montáži zesilovače nebo měničů, předtím než budou konektory zapojeny do zdířek Line-in nebo Line-out, musí být nejprve bezpodmínečně připojeny kostry přístrojů.

**Kostrы jiných přístrojů nesmí být připojeny na kostrу autorádia (kryt přístroje).**

---

## SK Montážny návod



### Bezpečnostné pokyny

Počas montáže a zapojenia rešpektujte následné bezpečnostné pokyny.

- Odpojte záporný pól akumulátora! Rešpektujte pri tom bezpečnostné pokyny výrobcu vozidla.
- Pri vrtaní otvorov dávajte pozor na to, aby sa nepoškodili žiadne diely vozidla.
- Prierez kábla kladného a záporného pólu nesmie byť menší ako 1,5 mm<sup>2</sup>.
- **Koncovky elektroinštalácie vozidla sa do rádia nesmú zapojiť!** Potrebny kábel s adaptérom pre vaše vozidlo obdržite v špecializovaných predajniach BLAUPUNKT.
- V závislosti od konštrukcie sa môže postup pri vašom vozidle od tu popísaného postupu líšiť. Za škody spôsobené montážou alebo neod-

borným pripojením nepreberáme záruku.

Ak by tu uvedené pokyny na montáž nezodpovedali vášmu vozidlu, obráťte sa prosím na špecializovaného predajcu fy Blaupunkt, výrobcu vášho vozidla alebo na našu zákaznicku linku.

Pri montáži zosilňovača alebo meniča je bezpodmínečne nutné najprv zapojiť kostrу prístroja, než sa nakontaktujú zástrčky do zásuvky Line-In alebo Line-Out.

**Kostrы cudzích prístrojov sa nesmú napojiť na kostrу (schránku) autorádia.**

---

RUS

## Инструкция по установке



### Указания по технике безопасности

Во время монтажа и подсоединения соблюдайте, пожалуйста, следующие указания по технике безопасности.

- Отсоедините минусовую клемму аккумулятора! Соблюдайте при этом правила техники безопасности завода-изготовителя Вашего автомобиля.
- При сверлении отверстий следите за тем, чтобы не повредить компоненты автомобиля.
- Сечение плюсового/минусового кабелей должен быть не меньше 1,5 мм<sup>2</sup>.

---

- **Не включайте в аудиосистему автомобильные штекеры!**

Необходимые для Вашего типа автомобиля адаптерные кабели Вы можете приобрести в авторизованном сервисном центре Blaupunkt.

- Ваш автомобиль может - в зависимости от конструкции - отклоняться от данного описания. Завод-изготовитель аудиосистемы не несет ответственности за повреждения и за ошибок при монтаже или подключении, а также за косвенный ущерб.

Если перечисленные здесь указания для Ваших условий монтажа не подходят, то обратитесь, пожалуйста, в авторизованный сервисный центр Blaupunkt или продавцу Вашего автомобиля.

При установке усилителя или чейнджера перед соединением штекеров гнезд линейного входа и выхода сначала нужно в обязательном порядке подключить массы устройств.

**Запрещается подключение масс посторонних устройств к массе аудиосистемы (корпусу).**

---

**Mitgelieferte Montage- und Anschlusssteile**  
**Supplied Mounting Hardware**  
**Materiel de montage fourni**  
**Componenti di fissaggio comprese nella fornitura**  
**Meegeleverde montagematerialen**  
**Medföljande monteringsdetaljer**  
**Ferretería de montaje suministrada**  
**Elementos de fixação fornecidos**  
**Medleverede monterings- og tilslutningsdele**  
**Dołączone części montażowe i połączeniowe**  
**Přiložené montážní díly a přípojné svorky**  
**Dodávané montážne a pripojovacie dielce**  
**Поставляемые в комплекте компоненты для установки и подсоединения**

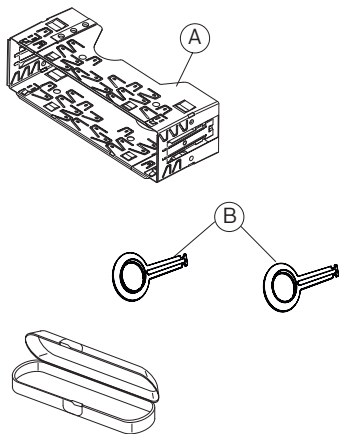

**Als Sonderzubehör erhältlich**  
**Available as an optional accessory**  
**Disponibile en option**  
**Reperibili come accessori extra**  
**Als speciale accessoire verkrijgbaar**  
**Tillval**  
**De venta como accesorios especiales**  
**Disponíveis como acessórios opcionais**  
**Fås som specialtilbehør**  
**Dostępne jako wyposażenie dodatkowe**  
**Jako zvláštní příslušenství můžete obdržet**  
**Ako osobitné príslušenstvo dostanete**  
**Поставляется как дополнительная принадлежность**

Preamp./Sub./Center - out cable

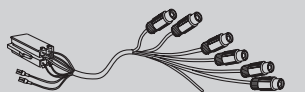

7 607 001 512

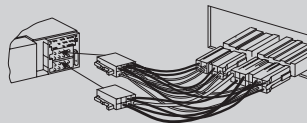

7 607 621 ...

## Einbausätze

Installation kits

Kits de montage

Set di montaggio

Inbouwsets

Monteringsatser

Juegos de montaje

Kits de montagem

Indbygningssæt

Zestawy montażowe

Montážní soupravy

Montážne súpravy

Установочные комплекты

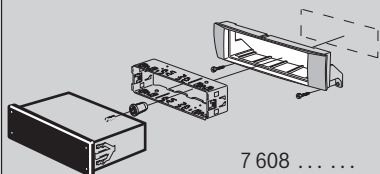

1.

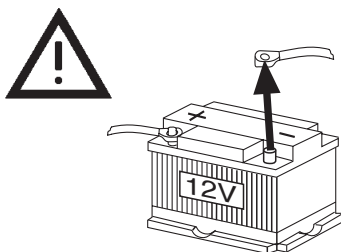

2.

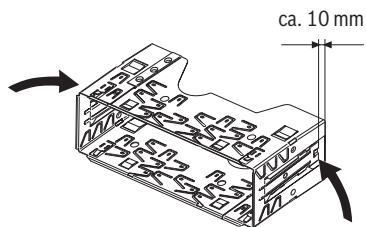

3.

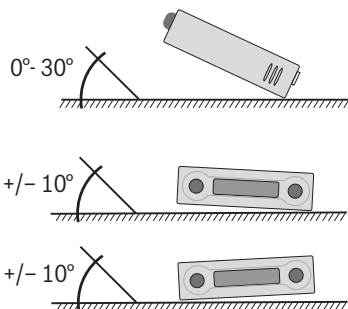

4.

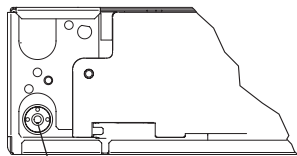

antenna connection

5.

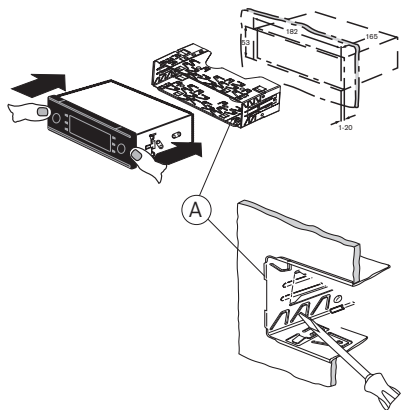

6. Ausbau / Removal / Démontage /  
Smontaggio / Demontage /  
Urmontering / Desmontaje /  
Desmontagem / Udbygning /  
Demontaž / Demontáž / Demontáž /  
Демонтаж

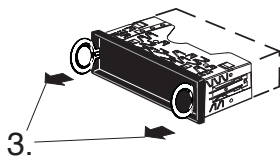
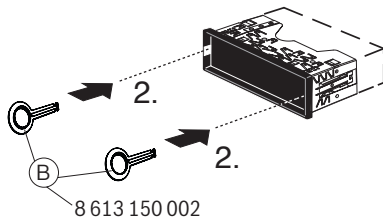
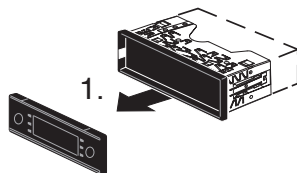

7.

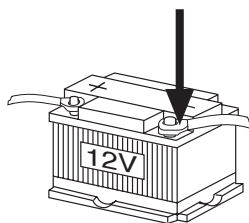

8.

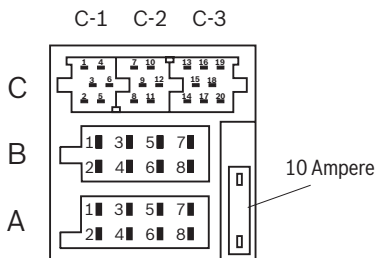

- Aut. antenna
- \* FB +12V / RC +12V
- +12V Amplifier

Summe  
Sum  
Somme  
Somma  
Som  
Summa  
Suma  
Soma  
Celkem  
Súčet  
Сумма

150 mA

A		B	
1	NC	1	Speaker out RR+
2	Radio Mute	2	Speaker out RR-
3	NC	3	Speaker out RF+
4	Permanent +12V	4	Speaker out RF-
5	Aut. antenna *	5	Speaker out LF+
6	Illumination	6	Speaker out LF-
7	Kl.15/Ignition	7	Speaker out LR+
8	Masse/GND	8	Speaker out LR-

C1		C2		C3	
1	Line Out LR	7	Telefon NF in +	13	CDC-Data In
2	Line Out RR	8	Telefon NF in -	14	CDC-Data Out
3	Line Out / Ground	9	Radio Mute	15	Permanent +12V
4	Line Out LF	10	SW Supply - RC +12V *	16	SW Supply +12V *
5	Line Out RF	11	Remote Control	17	Bus - Masse/GND
6	SW Supply +12V Amp. *	12	RC - GND	18	CDC/AUX1 Audio IN-GND
				19	CDC/AUX1 Audio IN-L
				20	CDC/AUX1 Audio IN-R

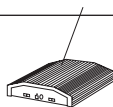

Amplifier

Optional  
(Remote Control Eye)

CD-Changer / AUX IN

# 9.

## Preamp./Sub./Center - out cable

7 607 001 512

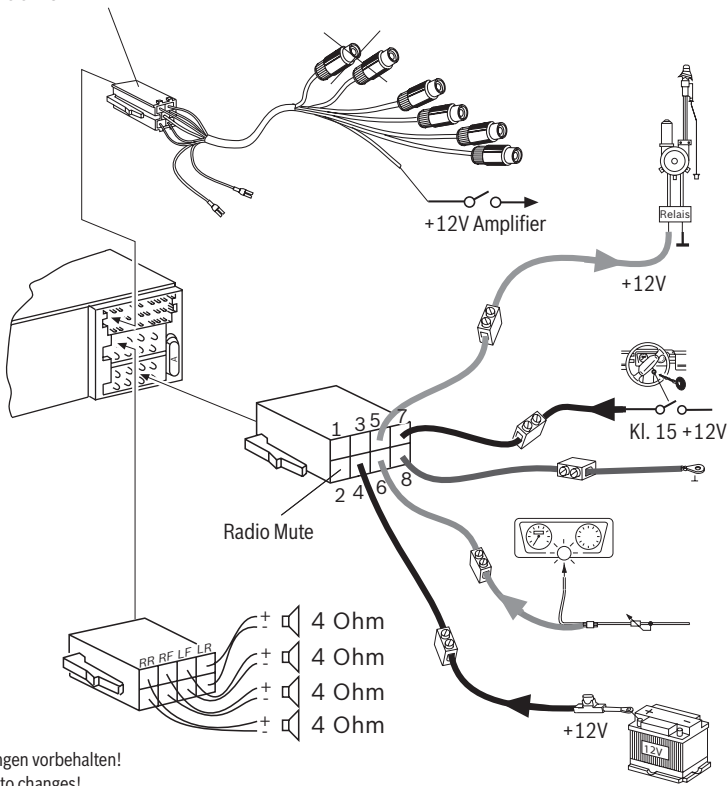

Änderungen vorbehalten!

Subject to changes!

Sous réserve de modifications!

Modifiche riservate!

Wijzigingen voorbehouden!

Ändringar förbehålles!

Modificaciones reservadas!

Sob reserva de alterações!

Ret til ændringer forbeholdes!

Zmiany techniczne zastrzeżone!

Změny vyhrazeny!

Zmeny vyhradené!

Завод-изготовитель оставляет за собой право на внесение изменений!

---

© 2007 All rights reserved by Blaupunkt. This material may be reproduced, copied or distributed for personal use only.

This product is protected by certain intellectual property rights of Microsoft. Use or distribution of such technology outside of this product is prohibited without a license from Microsoft.



---

Bitte den ausgefüllten Gerätepass sicher aufbewahren!  
Please keep the filled-in radio pass in a safe place!  
Prière de conserver soigneusement la carte d'autoradio remplie !  
Tenete per favore il libretto di apparecchio, debitamente riempito, in un posto sicuro!  
Bewaar de ingevulde apparaatpas op een veilige plaats!  
Vänligen förvara ifyllt apparatpass på säker plats!  
¡Favor guardar el documento del aparato debidamente llenado en un lugar seguro!  
Por favor, guardar o cartão preenchido do aparelho num lugar seguro!  
Det udfyldte apparatpas opbevares et sikkert sted!  
Prosimy przechowywać metrykę radia w bezpiecznym miejscu!  
Vyplněný dokument o přístroji prosím bezpečně uschovejte!  
Vyplněný dokument o přístroji prosím bezpečně uschovejte!  
Пожалуйста, храните заполненный паспорт устройства в надежном месте!

Country:	Phone:	Fax:	WWW:
Germany	(D) 0180-5000225	05121-49 4002	<a href="http://www.blaupunkt.com">http://www.blaupunkt.com</a>
Austria	(A) 01-610 39 0	01-610 39 391	
Belgium	(B) 02-525 5444	02-525 5263	
Denmark	(DK) 44 898 360	44-898 644	
Finland	(FIN) 09-435 991	09-435 99236	
France	(F) 01-4010 7007	01-4010 7320	
Great Britain	(GB) 01-89583 8880	01-89583 8394	
Greece	(GR) 210 94 27 337	210 94 12 711	
Ireland	(IRL) 01-46 66 700	01-46 66 706	
Italy	(I) 02-369 62331	02-369 62464	
Luxembourg	(L) 40 4078	40 2085	
Netherlands	(NL) 00 31 24 35 91 338	00 31 24 35 91 336	
Norway	(N) +47 64 87 89 60	+47 64 87 89 02	
Portugal	(P) 2185 00144	2185 00165	
Spain	(E) 902 52 77 70	91 410 4078	
Sweden	(S) 08-7501850	08-7501810	
Switzerland	(CH) 01-8471644	01-8471650	
Czech. Rep.	(CZ) 02-6130 0446	02-6130 0514	
Hungary	(H) 76 889 704	-	
Poland	(PL) 0800-118922	022-8771260	
Turkey	(TR) 0212-335 07 23	0212-346 00 40	
USA	(USA) 800-950-2528	708-6817188	
Brasil (Mercosur)	(BR) 0800 7045446	+55-19 3745 2773	
Malaysia (Asia Pacific)	(MAL) +604-6382 474	+604-6413 640	

03/08 - CM-AS/SCS1 (dt, gb, fr, it, nl, sw, es, pt, dk, pl, cz, sk, ru)

## Gerätepass

Name: **Madrid MP48** .....

Typ: **7 648 017 310** .....

Serien-Nr: **BP** .....

 **BLAUPUNKT**

