

Vaporetto[®] Lecoaspira

ANIMAL

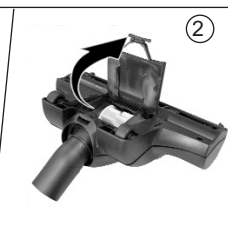

**Polti**[®]
INNOVATIVE BY NATURE.

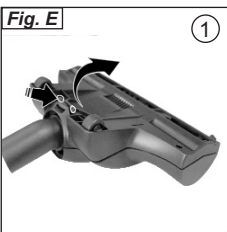
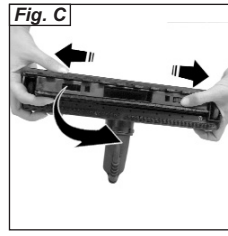
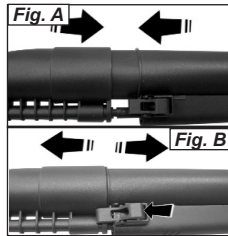
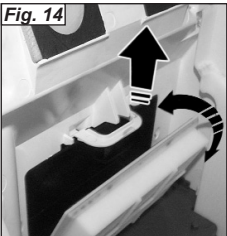
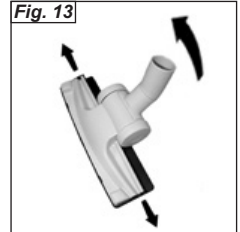
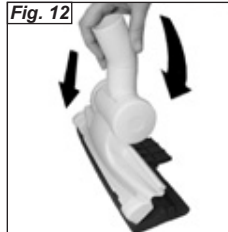
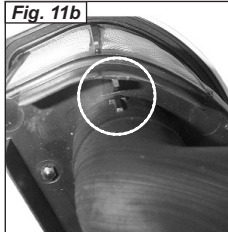
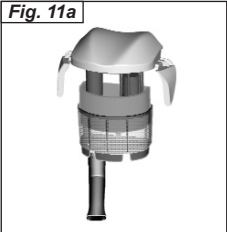
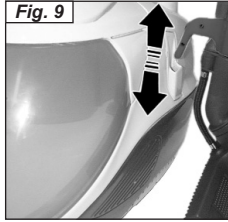
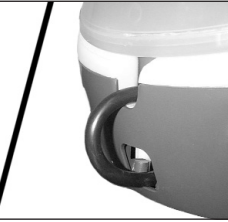
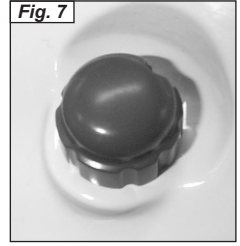
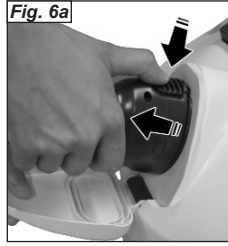
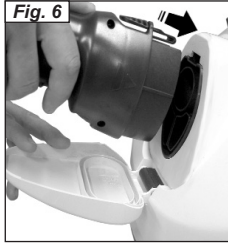
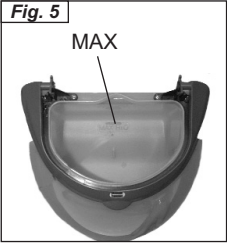
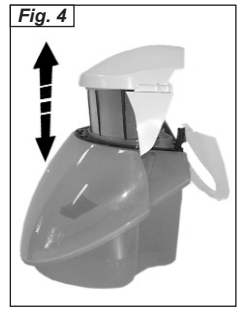
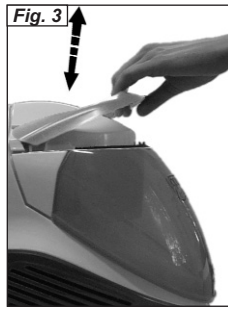

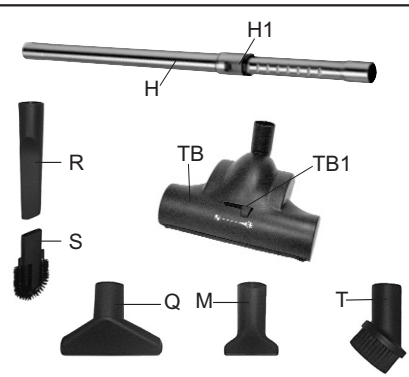
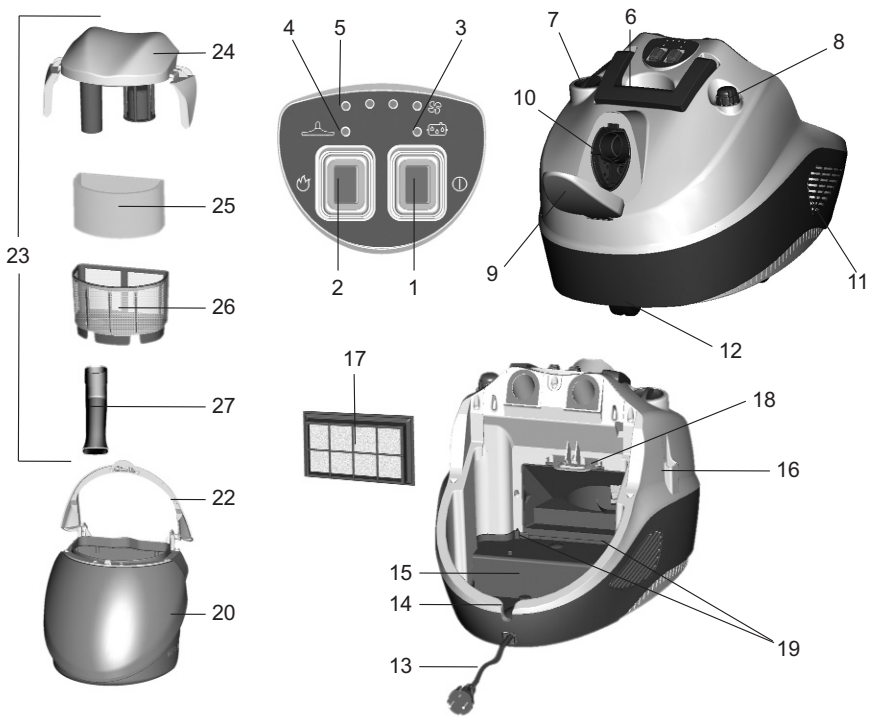

OPTIONAL

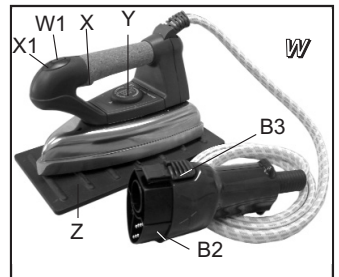

LÉGENDE

- 1) Interrupteur général
- 2) Interrupteur chaudière
- 3) Voyant absence d'eau
- 4) Voyant pression
- 5) Indicateurs lumineux augmentation aspiration
- 6) Poignée transport
- 7) Bouchon du réservoir
- 8) Manette réglage vapeur
- 9) Volet prise monobloc
- 10) Prise monobloc
- 11) Grille sortie d'air
- 12) Roues pivotantes
- 13) Fil d'alimentation
- 14) Siège passage fil d'alimentation
- 15) Compartiment range-fil
- 16) Dispositif porte-accessoires
- 17) Filtre Hepa
- 18) Languette dégagement Filtre Hepa
- 19) Sièges logement Filtre Hepa
- 20) Récipient eau
- 21) Niveau MAX (fig. 5)
- 22) Poignée récipient eau
- 23) Groupe filtre à eau "EcoActive-Filter"
- 24) Couvercle du groupe filtre à eau "EcoActive-Filter"
- 25) Filtre éponge
- 26) Corps filtre avec élément filtrant micro-percé
- 27) Tube coudé

LÉGENDE ACCESSOIRES

- A1) Fixation accessoires
- A2) Poignée
- A3) Touche de sécurité
- A4) Bouton aspiration
- A5) Bouton vapeur
- B1) Gaine vapeur + aspiration
- B2) Fiche monobloc
- B3) Bouton blocage fiche monobloc
 - C) Touche blocage accessoires
 - D) Tubes rallonge vapeur + aspiration
 - E) Brosse multifonctions
- E1) Clips de blocage des éléments
- E2) Élément brosse
- E3) Élément aspiration liquides
- E4) Élément pour moquette
- E5) Chiffonnettes coton

- H) Tube télescopique
- H1) Touche ressort tube télescopique
- K) Buse haute pression 120° aspiration-vapeur
- K1) Lance vapeur
 - L) Brosses colorées 120° aspiration-vapeur
 - M) Petit embout
 - N) Petit embout aspiration-vapeur
 - O) Raclette lave-vitres 130 mm pour petit embout aspiration-vapeur
 - O1) Raclette lave-vitres 200 mm pour petit embout aspiration-vapeur
 - P) Raclette avec brosse pour petit embout aspiration-vapeur
 - Q) Embout
 - R) Lance
 - S) Plumeau pour radiateurs
 - T) Brosse pour aspiration
 - TB) Turbobrosse
 - TB1) Sélecteur type de surface
 - U) Bouteille de remplissage
 - V) Joints de rechange
 - 20-A) Brosse pour nettoyer le réservoir d'eau

ACCESSOIRES EN OPTION

- F) Brosse Joker
- G) Accessoire parquet
- PQ) Brosse parquet
- W) Fer à repasser
- W1) Touche actionnement jet continu
 - X) Bouton demande vapeur
 - X1) Voyant chauffe du fer
 - Y) Manette réglage température
 - Z) Support pour fer



Lire attentivement le mode d'emploi suivant avant d'utiliser l'appareil.

Cher client,

Nous vous remercions de la confiance que vous nous avez accordée en choisissant un appareil Polti.

Vaporetto Lecoaspira vous permettra d'améliorer l'hygiène de votre intérieur et la santé de votre famille. En effet, grâce à Vaporetto Lecoaspira, vous pourrez nettoyer les surfaces avec la force de la vapeur, faire fondre la saleté avant de l'aspirer, et emprisonner dans l'eau poussière, acariens et allergènes.

Grâce au filtre à eau exclusif EcoActive-Filter, une fois le nettoyage terminé, vous pourrez jeter l'eau sale sans répandre de la poussière partout.

Le système de filtrage de l'air est complété par un Filtre Hepa, chargé de retenir les particules fines, permettant ainsi d'obtenir à la sortie un air à haut niveau de propreté.

La panoplie complète d'accessoires vous permettra d'affronter tous les problèmes de nettoyage et de les résoudre sans fatigue ni pertes de temps.

Les commandes de l'appareil se trouvent également sur la poignée afin de permettre un contrôle immédiat, sans que vous ayez à vous baisser.

Avec Vaporetto Lecoaspira, vous pourrez décider d'utiliser simultanément la vapeur et l'aspiration pour des nettoyages complets, de n'utiliser que l'aspiration pour bien ramasser la poussière ou de n'utiliser que la vapeur pour des nettoyages spécifiques.

*Vaporetto Lecoaspira **Animal** a été conçu pour ceux qui ont un animal domestique. La **turbo brosse** spéciale, qui fait partie de l'équipement de base, élimine de façon rapide et efficace les poils des animaux de n'importe quelle surface. Le flacon contenant le détergent écologique spécial **HP007 Formule Pets Eco-Cleaning**, fourni avec l'appareil, permet par ailleurs de nettoyer le pelage de l'animal en rendant le poil souple et brillant, sans altérer le PH naturel de la peau.*

Avant d'utiliser Vaporetto Lecoaspira, nous vous recommandons de lire attentivement le présent livret d'instructions.

Qu'est-ce que l'EcoActive-Filter?

EcoActive-Filter est le filtre à eau révolutionnaire breveté par Polti.

EcoActive-Filter utilise la force purificatrice naturelle de l'eau pour emprisonner la saleté, en empêchant le contact fastidieux avec la poussière et le phénomène nuisible des dispersions de poussière dans l'air ambiant. Le débit de l'eau contenue dans le filtre spécial et son gargouillement rendent les opérations de nettoyage avec Vaporetto Lecoaspira encore plus efficaces.



CET APPAREIL EST CONFORME A LA DIRECTIVE CE 89/336 MODIFIEE 93/68 (CEM) ET A LA DIRECTIVE 73/23 MODIFIEE 93/68 (BASSE TENSION)

La Société POLTI se réserve le droit de procéder à toutes modifications techniques qui s'avèreraient nécessaires sans aucun préavis.

AVERTISSEMENTS

CONSERVER CES INSTRUCTIONS

- Avant d'utiliser l'appareil, lisez attentivement les présentes instructions d'utilisation.
- Toute utilisation non conforme aux présentes recommandations annulera la garantie.
- L'installation électrique à laquelle l'appareil est branché doit être réalisée en conformité avec les lois en vigueur.
- Avant de brancher l'appareil, assurez-vous que la tension du réseau correspond à la valeur indiquée sur la plaque signalétique de l'appareil, et que la prise d'alimentation est munie d'une mise à la terre
- Éteignez toujours l'appareil en appuyant sur l'interrupteur prévu à cet effet avant de le débrancher du réseau électrique.
- Si vous ne devez pas utiliser l'appareil, nous conseillons de débrancher la fiche électrique. Ne laissez jamais l'appareil sans surveillance lorsqu'il est branché au réseau électrique
- Avant tout genre d'entretien, assurez-vous que le câble d'alimentation est bien débranché du réseau électrique
- Ne débranchez pas l'appareil en tirant le câble d'alimentation mais extraire la fiche de la prise pour éviter de l'endommager.
- Veillez à ce que le câble d'alimentation ne subisse pas de torsions, d'écrasements ou d'étirements, et qu'il n'entre pas en contact avec des surfaces coupantes ou chaudes.
- N'utilisez pas l'appareil si le fil d'alimentation ou des parties importantes de l'appareil sont endommagés
- N'utilisez pas de rallonges électriques sans l'autorisation du fabricant car elles pourraient provoquer des dommages ou incendie
- Le câble d'alimentation de l'appareil ne doit être changé que par des personnes qualifiées chez un SAV autorisé.
- Ne touchez jamais l'appareil si vous avez les mains ou les pieds mouillés et si la fiche est branchée.
- N'utilisez pas l'appareil pieds nus.
- N'utilisez pas l'appareil à côté d'une baignoire, d'une douche ou d'un récipient plein d'eau.
- N'immergez jamais l'appareil, le câble ou les fiches dans l'eau ou dans d'autres liquides.
- Il est interdit d'utiliser l'appareil en cas de danger d'explosion.
- N'utilisez pas le produit en présence de substances toxiques.
- Ne pas poser l'appareil chaud sur une surface sensible à la chaleur.
- Conservez l'appareil à l'abri des agents atmosphériques.
- Ne placez pas l'appareil à proximité de fourneaux allumés, radiateurs électriques ou toute autre source de chaleur.
- N'exposez pas l'appareil à des températures extrêmes
- Ne laissez jamais des enfants ou des personnes ne connaissant pas le fonctionnement de l'appareil utiliser cet appareil.
- N'appuyez pas trop fort sur les touches et évitez d'utiliser des objets pointus tels que stylos, etc.
- Posez toujours l'appareil sur des surfaces stables et planes.
- Ne pas utiliser l'appareil après l'avoir fait tomber ou s'il est visiblement abîmé mais le porter à un Service après-vente agréé.
- En cas de panne ou de mauvais fonctionnement, éteignez l'appareil et n'essayez jamais de le démonter mais adressez-vous à un Service Après-vente autorisé.
- Pour ne pas compromettre la sécurité de l'appareil, utilisez exclusivement des pièces détachées et des accessoires originaux (approuvés par le fabricant).
- N'enroulez pas le câble d'alimentation autour de l'appareil et surtout jamais si l'appareil est chaud.
- N'aspirez pas d'acides ou de solvants qui pourraient endommager sérieusement l'appareil et surtout n'aspirez pas de poussières ou de liquides explosifs qui, au contact des parois internes de l'appareil, pourraient provoquer des explosions.
- N'aspirez pas de substances toxiques.
- N'aspirez pas d'objets en flammes ou incandescents tels que tisons, cendres et autres matériaux en cours de combustion.
- Il est possible d'utiliser l'eau du robinet pour le remplissage du récipient d'eau.
- N'aspirez pas de matériaux tel que plâtre, ciment, etc., qui au contact de l'eau se solidifient et peuvent compromettre le fonctionnement de l'appareil.
- Durant le remplissage d'eau, il est conseillé d'éteindre la machine et de débrancher la prise d'alimentation.
- Il est nécessaire de maintenir l'appareil en position horizontale pendant le fonctionnement.
- Ne dirigez jamais le jet de vapeur sur des appareils électriques (fours, réfrigérateurs, etc.).
- Laissez refroidir l'appareil avant de procéder à son nettoyage.

LECOASPIRA ANIMAL

- Avant de ranger l'appareil, assurez-vous qu'il soit complètement froid.
- Cet appareil est doté d'un système de sécurité dont le remplacement nécessite l'intervention d'un technicien autorisé.
- Ne pas diriger le jet de vapeur vers déchets, personnes ou animaux.
- Ne pas toucher avec la main la sortie vapeur.



ATTENTION:
Risque de brûlures

- N'ajoutez aucun détergent ou substance chimique dans la chaudière. L'eau contient du magnésium, des sels minéraux et d'autres dépôts qui favorisent la formation du calcaire. Pour éviter que ces résidus n'abîment l'appareil, il suffit d'utiliser régulièrement KALSTOP FP 2003. Ce détartrant spécial à base naturelle pulvérise le calcaire, ce qui évite les incrustations et protège les parois en métal de la chaudière. KALSTOP FP 2003 est en vente dans tous les magasins de petits électroménagers ou auprès des Services après-vente Polti. A défaut de KALSTOP, il est conseillé d'utiliser un mélange contenant 50% d'eau du robinet et 50% d'eau déminéralisée.
- **Il est conseillé de n'utiliser que des produits d'origine Polti car ceux d'autres marques pourraient ne pas convenir à l'appareil Polti et l'abîmer.**
- **Ne jamais utiliser d'eau distillée ou parfumée.**
- ATTENTION ne mettez jamais les jambes en dessous de la table à repasser pour travailler assis, afin d'éviter tout risque de brûlures.
- Repassez uniquement sur des supports résistant à la chaleur et qui laissent passer la vapeur.
- En cas de remplacement du tapis repose fer, utilisez uniquement des pièces de rechanges originales.
- Avant de brancher l'appareil, assurez-vous que le bouton d'émission continue de vapeur ne soit pas activé.
- Utiliser et reposer le fer sur une surface stable.
- Au moment de remettre le fer sur son support, veiller à ce que la surface sur laquelle se trouve ce dernier soit stable.
- Cet appareil ne doit pas être utilisé par les personnes (y compris les enfants) dont les capacités physiques, sensorielles ou mentales sont réduites ni par celles n'ayant pas l'expérience et

les connaissances voulues ou qui n'ont pas reçu les instructions nécessaires sur son emploi correct, à moins d'être surveillées par une personne responsable de leur sécurité.

- Veiller à ce que les enfants ne jouent pas avec l'appareil.

UTILISATION CORRECTE DE L'APPAREIL

Cet appareil est conçu pour un usage domestique comme générateur de vapeur et aspirateur de liquides et de solides, conformément aux descriptions et instructions fournies dans le présent manuel. Nous vous prions de lire attentivement ces instructions et de les conserver, car elles pourraient vous être utiles par la suite.

POLTI S.p.A. et ses distributeurs déclinent toute responsabilité pour tout accident dû à une utilisation de cet appareil qui ne correspond pas aux conditions d'emploi ci-dessus.

ATTENTION

Directive 2002/96/CE (Déchets d'équipements électriques et électroniques - DEEE): informations aux utilisateurs

Ce produit est conforme à la Directive EU 2002/96/CE.



Le symbole de la corbeille barrée reporté sur l'appareil indique que ce dernier doit être éliminé à part lorsqu'il n'est plus utilisable et non pas avec les ordures ménagères.

L'utilisateur a la responsabilité de porter l'appareil hors d'usage à un centre de ramassage spécialisé.

Le tri approprié des déchets permet d'acheminer l'appareil vers le recyclage, le traitement et l'élimination de façon écologiquement compatible. Il contribue à éviter les effets négatifs possibles sur l'environnement et sur la santé, tout en favorisant le recyclage des matériaux dont est constitué le produit. Pour avoir des informations plus détaillées sur les systèmes de ramassage disponibles, s'adresser au service local d'élimination des déchets ou au revendeur.

PRÉPARATION À L'UTILISATION

- Dévissez le bouchon du réservoir à eau (7) (Fig. 1), et versez environ 560 cc d'eau en utilisant la bouteille prévue à cet effet (U).

L'appareil peut également fonctionner avec l'eau du robinet. Celle-ci contient toutefois du calcaire qui peut former des incrustations avec

le temps, il est donc conseillé d'utiliser un mélange avec 50% d'eau du robinet et 50% d'eau déminéralisée. Il est recommandé d'ajouter le détartrant spécial KALSTOP FP 2003 à base naturelle pour éviter la formation de calcaire en n'utilisant que de l'eau du robinet.

- **Ne jamais utiliser d'eau distillée ou parfumée.**
- Revissez bien à fond le bouchon (7).
- Soulevez la poignée du récipient eau (22) en la dégageant de son siège (Fig. 2) et extrayez le récipient (20) (Fig. 3).
- Tournez la poignée du récipient eau (22) en extrayez et le groupe filtre à eau "EcoActive-Filter" (23) (fig.4).
- Versez dans le récipient eau (20) environ 1,2 l d'eau du robinet, jusqu'à couvrir l'indicateur MAX (21), comme illustré à la figure 5.
- Remettez le groupe filtre (23) dans le récipient (20) et remettez-le dans sa position initiale.
- Remettez en place le récipient eau en effectuant dans l'ordre inverse les opérations décrites ci-dessus.
- Raccrochez doucement la poignée (22) au récipient eau (20).

FONCTIONNEMENT

- Ouvrez le volet de la prise monobloc (9); branchez la fiche monobloc (B2) en l'appuyant, mais sans appuyer sur le bouton, jusqu'à percevoir le déclenchement du mécanisme d'attelage. Assurez-vous que la fiche soit solide (fig.6).
- Pour déconnecter la fiche monobloc (B2) de l'appareil, appuyez sur le bouton (B3) et tirez le monobloc de sorte qu'il soit séparé de l'appareil (fig.6a).
- Branchez la fiche à une prise de courant adaptée.



Fonctionnement vapeur + aspiration

- Appuyez sur l'interrupteur général (1), le premier niveau des indicateurs d'aspiration (5) commence à clignoter.
- Appuyez sur l'interrupteur chaudière (2) qui s'allume.
- Attendez que le voyant pression (4) s'allume. Vaporetto Lecoaspira est maintenant prêt à produire de la vapeur.
- Appuyez sur le bouton (A4) présent sur la poignée (A2); l'aspiration se met en marche à la vitesse minimale et le premier niveau de l'indicateur lumineux (5) passe de clignotant à fixe. Pour une utilisation correcte de l'aspiration, lisez le chapitre "Réglage aspiration/arrêt".

NOTE: la poignée (A2) est munie d'une touche de sécurité (A3) qui empêche à des enfants ou des personnes ne connaissant pas le fonctionnement de l'appareil, de provoquer la sortie accidentelle de la vapeur.

En cas de nécessité de laisser momentanément sans surveillance la gaine et l'appareil est en fonction, nous recommandons de mettre la touche de sécurité (A3) en position d'arrêt. Pour recommencer à débiter de la vapeur, remettez la touche sur la position initiale.

- Appuyez sur le bouton vapeur (A5) présent sur la poignée pour débiter de la vapeur; appuyez en même temps sur le bouton aspiration (A4) pour commander l'aspiration.

Fonctionnement aspiration seulement

- Appuyez sur l'interrupteur général (1), le premier niveau des indicateurs d'aspiration (5) commence à clignoter.
- Appuyez sur le bouton (A4) présent sur la poignée (A2), l'aspiration commence à la vitesse minimale et le premier niveau de l'indicateur lumineux (5) passe de clignotant à fixe. Pour une utilisation correcte de l'aspiration, lisez le chapitre "Réglage aspiration/arrêt".

Fonctionnement vapeur seulement

- Appuyez sur l'interrupteur général (1), le premier niveau des indicateurs d'aspiration (5) commence à clignoter.
- Appuyez sur l'interrupteur chaudière (2) qui s'allume.
- Attendez que le voyant pression (4) s'allume. Vaporetto Lecoaspira est maintenant prêt à produire de la vapeur.
- En appuyant sur le bouton vapeur (A5) présent sur la poignée, vous pourrez débiter de la vapeur.

- Appuyez sur l'interrupteur chaudière (2) pour arrêter la fonction vapeur et éteindre la chaudière.

REPLISSAGE DE LA CHAUDIERE

Grâce au système d'auto-remplissage, il n'est plus nécessaire de s'arrêter et d'attendre pour remplir à nouveau la chaudière.

Quand l'eau à l'intérieur de la chaudière est à son niveau minimum- la chaudière se remplit de manière automatique grâce à une pompe reliée au réservoir et actionnée par la sonde de niveau de la chaudière.

Le manque d'eau dans le réservoir, est signalé par le voyant (3) ainsi que par un indicateur sonore.

Pour continuer à travailler, il vous suffit de procéder comme décrit dans le paragraphe "PREPARATION A L'UTILISATION".

RÉGLAGE DU DÉBIT DE LA VAPEUR

Vaporetto Lecoaspira vous permet d'optimiser le débit de vapeur en agissant sur la manette de réglage (8) (Fig. 7).

Pour obtenir un débit plus important, tournez la manette dans le sens horaire. Dans le sens contraire, le débit diminue.

Vapeur forte:

élimination incrustations, taches, graisse et pour assainissement;

Vapeur normale:

pour moquette, tapis, vitres, sols;

Vapeur délicate:

pour vaporiser les plantes, nettoyer les tissus délicats, tapisseries, divans, etc.

RÉGLAGE ASPIRATION/ARRÊT

Vous pouvez régler la puissance d'aspiration selon le type de surface à traiter: les chiffres se réfèrent aux indications présentes sur le panneau de commande.

1 pour rideaux

2 pour divans et coussins

3 pour tapis

4 pour sols durs et aspiration de liquides

Utilisation des commandes aspiration

Il vous suffit d'appuyer sur le bouton aspiration (A4) pour commencer à aspirer.

Appuyez sans relâcher sur le bouton aspiration (A4) pour sélectionner la vitesse selon le type de surface à traiter. Quand la puissance d'aspiration augmente, un indicateur lumineux (5) sur le panneau de commande s'allume, lorsque la puissance d'aspiration diminue l'indicateur lumineux (5) s'éteint.

Lorsque l'appareil est en marche, pour pouvoir l'éteindre, il suffit d'appuyer sur le bouton aspiration (A4).

NOTE: la vitesse est la même d'avant l'arrêt.

COMPARTIMENT RANGE-FIL

Avant de ranger Vaporetto Lecoaspira, rentrez le fil électrique (13) dans le compartiment prévu à cet effet (15) en procédant de la façon suivante:

- Extrayez le récipient eau (20) de la façon indiquée au chapitre "préparation à l'utilisation".
- Enroulez le câble manuellement de façon uniforme, et introduisez-le dans son compartiment (15) en faisant passer par le siège du fil d'alimentation (14) (Fig. 8).
- Remettez le récipient eau (20) dans son logement, en veillant à le remettre en position correcte.

UTILISATION DU PORTE-ACCESSOIRES

Le dispositif de fixation des accessoires (16) permet de fixer le tube équipé de la brosse au corps de l'appareil.

Pour accrocher le tube à l'appareil, faites glisser le crochet présent sur le tube dans le logement porte-accessoires de l'appareil (Fig. 9).

ASPIRATIONS DE SOLIDES ET DE LIQUIDES

Cet appareil vous permet d'aspirer poussières et liquides. En tout cas, si l'eau dans le récipient est très sale, changez-la en suivant les indications fournies au chapitre "Vidange et nettoyage du récipient eau".

ATTENTION: Quand le niveau de saleté aspirée atteint le niveau maximum, dans le réservoir l'aspiration se coupe automatiquement grâce au flotteur de sécurité (une augmentation du bruit moteur averti également de l'atteinte du niveau max.).

Après 10 secondes l'appareil se met en position pause et le quatre indicateurs lumineux clignotent. Eteignez l'appareil et ne le remettez en marche qu'après avoir rétabli le niveau d'eau dans le récipient en suivant les indications fournies au chapitre "Vidange et nettoyage du récipient eau". Une éventuelle remise en marche immédiate peut endommager le filtre sortie air.

Pour reprendre les opérations de nettoyage, effectuez les opérations décrites au chapitre "Vi-

dange et nettoyage du récipient eau”, et rétablissez le niveau d'eau dans le récipient.

BIOECOLOGICO

NB : N'UTILISEZ PAS DE BIOECOLOGICO OU TOUT AUTRE PRODUIT DANS LA CHAUDIÈRE. UTILISEZ-LA DANS LE RÉCIPIENT À EAU (20) SEULEMENT.

Bioecologico, un agent antibactérien parfumé, contenant des substances anti-allergéniques à base naturelle, vous permet de réaliser une action hygiénisante pendant l'aspiration. Ajouté régulièrement à l'eau de remplissage du récipient (20) de Vaporetto Lecoaspira, Bioecologico empêche la prolifération des bactéries et des micro-organismes, et bloque l'action des allergènes. En plus de son action hygiénisante, Bioecologico élimine les odeurs dues à la présence de poussière dans l'eau, et laisse dans la pièce un agréable parfum de propre.

Utilisation: dans des conditions normales, ajoutez 8 ml à chaque remplissage du filtre à eau. Bioecologico est en vente dans les magasins d'appareils électroménagers et dans nos centres d'Assistance Technique autorisés.

Bioecologico est disponible en version "Neutral", inodore ou en version parfumée pin ou agrumes.

VIDANGE ET NETTOYAGE DU RÉCIPIENT À EAU

Éteignez l'appareil en appuyant sur l'interrupteur général (1) et débranchez le fil électrique du secteur.

Soulevez le récipient eau (20) et sortez-le de son siège en l'empoignant par sa poignée (22) (Fig. 3).

Tournez la poignée et extrayez le groupe filtre à eau "EcoActive-Filter" (23) (fig. 4).

Videz le récipient en l'inclinant du côté prévu (Fig. 10).

Tirez le tube coudé (27) du corps filtre à élément filtrant micropercé (26) jusqu'à ce qu'il sorte complètement (Fig. 11a).

Séparez tous les composants et rincez-les à l'eau courante. (Si le filtre éponge présente des lacérations, remplacez-le. Pour l'achat, adressez-vous à un centre d'assistance autorisé Polti).

Si vous souhaitez continuer à travailler, rétablissez le niveau d'eau.

Remettez le groupe filtre à eau "EcoActive-Filter" (23) dans le récipient eau (20).

ATTENTION: faites correspondre la flèche présente sur le tube coudé (27) avec le repère sur le

corps du filtre à élément filtrant micropercé (26) (Fig. 11b).

Remettez le récipient eau (20) à sa place, comme décrit au chapitre "préparation à l'utilisation".

NOTE: Videz le récipient eau (20) avant de ranger Vaporetto Lecoaspira.

L'un des grands avantages de Vaporetto Lecoaspira tient précisément à la possibilité de le ranger propre.

Conseil pour nettoyer le seau :

Le nettoyage du seau de l'appareil Lecoaspira est facilité grâce à la possibilité d'aspirer les liquides. Lorsque les opérations de nettoyage sont terminées, vider le seau comme indiqué et le remettre dans son logement sur le corps de l'appareil.

Aspirer environ un litre et demi d'eau propre en activant l'aspiration pendant quelques secondes. Le tourbillon d'eau qui se crée à l'intérieur du seau est en mesure d'en rincer les parois et d'éliminer la saleté. Le passage de l'eau propre permet de nettoyer également l'intérieur des tubes. Vider ensuite le seau et ranger Vaporetto Lecoaspira.

CONSEILS D'UTILISATION DES ACCESSOIRES

Avant de traiter à la vapeur cuirs, tissus particuliers et surfaces en bois, consultez les instructions du fabricant et effectuez toujours un essai sur une partie cachée ou sur un échantillon. Laissez sécher la partie vaporisée pour vous assurer qu'il n'y a pas de changements de couleurs ni de déformations.

Nous vous recommandons d'accorder une attention particulière au nettoyage des surfaces en bois (meubles, portes, etc.) ou en brique traitée, car une utilisation trop prolongée de la vapeur pourrait endommager la cire, le brillant ou la couleur des surfaces nettoyées. Nous conseillons par conséquent de n'appliquer des jets de vapeur sur ces surfaces que pendant de brefs intervalles, ou de les nettoyer à l'aide d'un chiffon que vous aurez préalablement vaporisé.

Sur les surfaces particulièrement délicates (par ex. matières synthétiques, surfaces laquées, etc.), nous recommandons l'utilisation de la vapeur au minimum.

Pour le nettoyage de surfaces vitrées pendant les saisons où les températures sont particulièrement basses, préchauffez les vitres en commençant à une distance d'environ 50 cm de la surface. Pour le soin de vos plantes, nous vous conseillons une vaporisation à une distance minimale de 50 cm.

ACCESSOIRES VAPEUR - ASPIRATION

ASSEMBLAGE DES ACCESSOIRES

Tous les accessoires de Vaporetto Lecoaspira peuvent être assemblés directement à la poignée (A2) ou aux tubes rallonge (D).

Pour assembler les accessoires aspiration et émission de vapeur (D-E-K-N) procédez de la manière suivante:

- enclenchez la poignée ou le tube rallonge de l'accessoire choisi jusqu'à ce que le bouton de blocage (C) ne soit accroché (fig. A).
- pour désassembler l'accessoire appuyez sur le bouton (C) pendant que vous séparez les composants (fig. B).
- Avant d'utiliser les accessoires, assurez-vous de leur solidité.

BROSSE MULTIFONCTIONS (E)

Nous vous conseillons d'utiliser cette brosse sur de grandes surfaces, sols en céramique ou en marbre, parquet, tapis, etc. avec les accessoires fournis:

- Éléments brosse (E2), pour la seule fonction aspiration.
- Éléments aspiration liquides (E3), indiqués pour surfaces lisses.
- Éléments pour moquette (E4), indiqués pour moquette et tapis.

La brosse multifonctions peut être assemblée directement à la poignée ou à la gaine, avec les tubes de rallonge (D).

ASSEMBLAGE ÉLÉMENTS:

Pour séparer les éléments de la brosse, déplacer vers l'extérieur les deux clips (E1) et enlever l'élément. Pour remonter l'élément sur la brosse il vous suffira simplement de le presser dans son logement (fig.C).

BUSE HAUTE PRESSION 120° ASPIRATION-VAPEUR (K)

Nous vous conseillons d'utiliser cet accessoire pour nettoyer les coins difficiles à atteindre avec d'autres accessoires. Avec l'accessoire 120° vous pouvez:

- traiter les taches sur moquette ou tapis avant de passer la brosse;
- nettoyer acier inoxydable, vitres, miroirs, revêtements stratifiés et émaux;
- nettoyer recoins tels qu'escaliers, menuiseries de portes et fenêtres, profilés d'aluminium;
- nettoyer les bases de robinets;
- nettoyer volets, radiateurs, intérieurs de voitures;
- vaporiser à distance sur plantes d'appartement;

La buse haute pression 120° peut être fixée directement à la poignée (A2) ou raccordée à la gaine à l'aide des tubes de rallonge (D).

Il est possible de combiner la buse haute pression 120° avec les accessoires suivants:

- **petites brosses colorées 120° (L)**, indiquées pour éliminer la saleté incrustée sur des surfaces très étroites telles que fourneaux, stores, joints de carrelage, sanitaires, etc.
Les différentes couleurs permettent d'utiliser toujours la même brosse sur la même surface.
- **Lance vapeur (K1)**, indiquée pour atteindre les points les plus cachés, idéale pour nettoyer radiateurs, chambranles de portes et fenêtres, sanitaires et persiennes.
Pour connecter la lance à l'accessoire 120°, il suffit de la visser sur celui-ci. Les brosses colorées peuvent à leur tour être vissées sur la lance.

PETIT EMBOUT ASPIRE-VAPEUR (N)

Nous vous conseillons d'utiliser cet accessoire pour: grandes baies vitrées, grands miroirs, surfaces lisses en général ou surfaces en tissu, telles que divans, matelas, etc., grâce aux différents embouts à votre disposition:

- élément lave-vitres (O) 130 mm, pour petites surfaces;
- élément lave-vitres 200 mm (O1) pour vitres et surfaces plus importantes;
- l'élément avec brosse (P) est indiqué pour les tapis, les escaliers, les intérieurs de voiture, les surfaces en tissu en général (effectuez d'abord un essai sur une partie cachée du tissu). Il est utile pour ôter les poils d'animaux de ces surfaces; vous pouvez aussi appliquer à l'embout la coiffe en tissu-éponge (E5).

Insérez les éléments en les faisant glisser sur l'embout (Fig. D).

Pour une utilisation correcte de l'accessoire lave-vitres aspiration-vapeur, procédez de la manière suivante:

- Vaporetisez uniformément sur la surface à nettoyer, afin de dissoudre la saleté.
- Pressez l'essuie-glace en caoutchouc contre la surface à nettoyer en effectuant un mouvement verticale de haut en bas, la fonction aspiration étant active.

Attention: pendant les périodes où les températures sont particulièrement basses, préchauffez les vitres en les vaporisant à une distance d'environ 50 cm.

ACCESSOIRES UNIQUEMENT ASPIRATION

Pour assembler les accessoires pour la seule aspiration (F-M-Q-R-T) enclenchez-les sans accrocher le bouton (C).

ATTENTION: dans ce dernier cas, désactivez la fonction vapeur en actionnant la touche de sécurité (A3) afin d'éviter toute fuite accidentelle de vapeur.

TUBE TÉLESCOPIQUE (H)

La longueur du tube télescopique peut être réglée d'environ 60 cm (min.) à 1 mètre (max.). Appuyer sur le bouton (H1) pour en augmenter ou en diminuer à volonté la longueur.

PETITE EMBOUT (M)

Pour aspirer la saleté des surfaces telles que les joints du carrelage, les montants des portes, les interstices des stores, etc.

EMBOUT (Q)

Pour nettoyer les surfaces textiles telles que canapés, fauteuils, matelas, sièges de voiture, etc.

BROSSE POUR ASPIRATION (T)

Pour dépoussiérer les surfaces délicates grâce à ses soies souples, comme les cadres, les livres, etc.

TURBO BROSSE (TB)

La turbo brosse dispose d'un système à turbine qui n'a pas besoin de courant car il n'utilise que la force d'aspiration.

La turbo brosse permet d'aspirer plus efficacement les surfaces textiles comme les tapis ou la moquette car elle associe à l'aspiration une action mécanique qui enlève la poussière et la saleté (organique et inorganique) et les fibres (cheveux, poils, etc.). Utilisée sur les tapis, la turbo brosse ravive les fibres grâce à l'action de brossage du rouleau qui les sépare en aspirant en profondeur. La turbo brosse peut également être utilisée comme une brosse traditionnelle sur les surfaces dures car c'est la seule munie d'un système by-pass qui dévie le flux d'air directement sur le conduit d'aspiration.

Grâce à son action mécanique rotative, la turbo brosse est l'accessoire idéal pour éliminer les poils des animaux des surfaces dures, de la moquette et des tapis, même à longs poils.

Mode d'emploi: Un curseur au dos de la turbo brosse permet de l'adapter à n'importe quel type

de surface : déplacer le curseur (TB1) vers la gauche pour les surfaces dures et vers la droite pour les tapis ou la moquette. Le curseur sert à régler la vitesse du système à turbine : celui-ci tourne très vite quand le curseur est complètement à droite, il ne tourne pas et la brosse fonctionne comme une brosse normale pour sols quand il est complètement à gauche.

Il suffit ensuite d'ouvrir le volet pour nettoyer la turbine (fig.E).

La partie frontale en caoutchouc (fig. F) peut être enlevée pour utiliser la turbo brosse sur un tapis à longs poils ou quand il est nécessaire de faire tourner le rouleau de la brosse à grande vitesse.

LANCE (R)

Pour aspirer à fond les endroits les plus difficiles tels que les plinthes, les plis des canapés, des fauteuils, des meubles rembourrés et des sièges de voiture. Le plumeau pour radiateurs (S) fixé au bout de la lance permet d'éliminer facilement la poussière qui s'est accumulée dans les fissures des radiateurs.

BROSSE PARQUET (PQ) (EN OPTION)

La brosse parquet sert à nettoyer les surfaces délicates. Elle est munie de soies et de roulettes dont le matériau a été étudié spécialement pour ne pas abîmer les surfaces.

BROSSE JOKER (F) (EN OPTION)

Avec la brosse Joker, indiquée pour toutes les surfaces, vous pouvez aspirer tout genre de saleté ou de liquide.

ACCESSOIRE PARQUET (G) (EN OPTION)

Cet accessoire doit être utilisé exclusivement avec la brosse Joker. Placez la brosse joker sur l'accessoire parquet, comme illustré à la figure 12. Appliquez la brosse à l'accessoire suivant l'indication de la flèche, de façon à faire correspondre, les deux parties et les emboîter.

Pour dégager l'accessoire parquet de la brosse Joker, tirez vers l'extérieur les deux languettes présentes sur les côtés et soulevez la brosse. (Fig. 13).

UTILISATION DU FER À REPASSER (EN OPTION)





Vaporetto Lecoaspira se transforme rapidement en un système de repassage très efficace pour repasser en moins de temps sans se fatiguer. Il suffit pour cela d'y brancher le fer prévu comme accessoire (modèle

PFEU0021). Ce fer peut être acheté dans un des centres d'assistance Polti et dans les meilleurs magasins d'électroménagers.

- Raccordez le fer à repasser (B2) à la fiche monobloc, en suivant les indications fournies au paragraphe "Fonctionnement".

Avant de repasser un tissu, il est toujours opportun de vérifier les symboles sur l'étiquette de celui-ci, avec les instructions données par le fabricant.

Contrôler, sur la base du tableau ci-dessous le genre de repassage recommandé.

	Repassage à vapeur possible Pour repasser à sec, tourner le bouton sur la position •••
	Repassage à vapeur possible Pour repasser à sec, tourner le bouton sur la position ••
	Vérifier la résistance du tissu au repassage à vapeur ou en cas de doute repasser à sec, avec le bouton en position •
	- ne pas repasser - Le repassage à vapeur ou tout traitement avec vapeur sont déconseillés

REPASSAGE A VAPEUR

- Pour le repassage à la vapeur, réglez la température du fer en plaçant la manette de réglage de la température (Y) sur COTON-LIN.
- Attendez quelques minutes que le voyant chauffe du fer (X1) s'éteigne pour que la semelle du fer atteigne la température voulue.
- Appuyez sur le bouton de demande de vapeur (X) pour permettre à la vapeur de sortir. La vapeur cesse de sortir dès que vous relâchez le bouton.

Au tout début du fonctionnement du fer, il est possible que quelques gouttes d'eau mélangées à la vapeur coulent par la semelle. Ce phénomène est dû à une stabilisation thermique imparfaite. Nous vous conseillons par conséquent diriger le premier jet de vapeur vers un chiffon.

- Pour obtenir un jet de vapeur continu, déplacez la touche (W1) en avant. La vapeur continuera de sortir même lorsque vous relâchez la touche (X). Pour arrêter la sortie de vapeur, déplacez la touche (W1) vers l'arrière.

REPASSAGE À SEC

- Pour repasser à sec, appuyez sur l'interrupteur général (1), réglez la température du fer en tournant la manette de réglage (Y) sur la position correspondant au type de tissu à repasser.

NOTE: lorsque vous utilisez le fer, il est conseillé de régler le jet de vapeur de votre appareil sur le niveau moyen, ou faire quelques essais pour trouver la bonne émission de vapeur adaptée au tissu que vous devez repasser.

IMPORTANT

- Ne laissez pas le fer à repasser sans surveillance lorsqu'il est en fonction.
- Repassez seulement sur des supports résistants à la chaleur et laissant passer la vapeur.
- En cas de chute accidentelle de l'appareil, le faire contrôler par un Service après vente autorisé car un mauvais fonctionnement interne pourrait en limiter la sécurité.
- ATTENTION: ne mettez jamais les jambes en dessous de la table à repasser pour travailler assis, afin d'éviter tout risque de brûlures.

HP007 FORMULE PETS ECO-CLEANING

Détergent en spray
Il nettoie sans mouiller et élimine les mauvaises odeurs

pour CHIENS et CHATS

HP007 est un produit atoxique et qui n'irrite pas. Il nettoie le pelage de l'animal, en rendant le poil souple et brillant sans altérer le PH naturel de la peau. Il élimine la saleté et neutralise les mauvaises odeurs. HP007 ne contient pas de parfum ni de déodorant et ne gêne donc pas l'odorat de l'animal. Pour nettoyer la litière et la niche, il est conseillé d'utiliser HP007 FORMULE DÉGRAIS-SANTE.

MODE D'EMPLOI:

Vaporiser HP007 sur le pelage de l'animal à une distance d'environ 15/20 cm, en évitant le museau. S'il s'agit d'un animal à longs poils, vaporiser également sur la longueur du poil. Frotter délicatement avec le gant fourni pour enlever la saleté et brosser au bout de quelques minutes.

ATTENTION : HP007 Formule Pets Eco-Cleaning est un détergent à utiliser sans vapeur. NE JAMAIS DIRIGER LE JET DE VAPEUR VERS L'ANIMAL. La chaleur de la vapeur pourrait provoquer de graves brûlures à la peau.

AVERTISSEMENTS:

Pour usage externe. Biodégradabilité >90% (Règ. CEE 648/2004). Contient <5% de tensioactifs non

ioniques. Ne contient pas de phosphore ni aucun de ses dérivés. Ne pas laisser à la portée des enfants. Ne pas avaler. En cas de contact avec les yeux, rincer abondamment à l'eau.

ENTRETIEN GÉNÉRAL

Avant d'effectuer toute opération d'entretien, veillez à ce que le fil électrique soit débranché du secteur.

Après avoir utilisé les brosses, nous conseillons de laisser refroidir les poils dans leur position naturelle, de façon à éviter toute déformation.

Vérifiez régulièrement l'état des joints qui se trouvent dans la fiche monobloc (B2).

Si nécessaire, remplacez-les en utilisant la pièce de rechange appropriée.

Contrôlez aussi les joints de raccordement des tubes de rallonge (D) et de la poignée (A2).

Pour le nettoyage extérieur, utilisez simplement un chiffon humide. Evitez d'utiliser des solvants ou des détergents qui pourraient endommager la surface en plastique.

Pour nettoyer la cage du filtre à eau "ECOACTIVE-FILTER" ainsi que pour nettoyer et remplacer le filtre éponge, procédez comme indiqué au chapitre "VIDANGE ET NETTOYAGE DU RÉCIPIENT A EAU".

FILTRE HEPA LAVABLE

ATTENTION: le filtre de série du Vaporetto Le-coaspira est lavable. Pour le nettoyer, procédez de la manière suivante :

- Débranchez la poignée du récipient à eau (22) et extrayez-le (20) comme indiqué au chapitre "PRÉPARATION A L'UTILISATION".
- Soulevez le levier de décrochement du filtre Hepa (18) et extrayez le filtre de son logement (Fig. 14).
- Rincez le filtre à l'eau courante (froide). Après le lavage, secouez-le doucement pour éliminer tout reste de saleté et l'eau en excès.
NOTE: attendez que le filtre sèche naturellement, à distance de toute source de lumière et de chaleur. Il est conseillé d'attendre 24 heures avant de remettre le filtre dans l'appareil.
- Si le filtre présente des lacérations, remplacez-le.
- Il est conseillé de nettoyer le filtre tous les 4 mois.
- Pour une mise en place correcte du filtre Hepa (17), assurez-vous qu'il soit placé dans son logement (19) et qu'il soit ensuite bloqué par le levier (18) (Fig. 14).

ATTENTION:

- Ne nettoyez pas le filtre à la brosse, car cela pourrait l'endommager et provoquer une diminution de sa capacité filtrante.
- N'utilisez pas de détergents, ne frottez pas le filtre et ne le lavez pas au lave-vaisselle.

LECOASPIRA ANIMAL

RÉSOLUTION DES PROBLÈMES

PROBLÈME	CAUSE	SOLUTION
L'aspirateur ne démarre pas.	Manque de tension.	Contrôlez fil, fiche et prise.
La pompe d'auto-remplissage de la chaudière fonctionne en continu	Air dans le circuit de la chaudière	Eteignez l'appareil laissez le refroidir et répétez les opérations indiquées au chapitre "FONCTIONNEMENT".
La puissance d'aspiration se réduit.	L'embout, le flexible ou le tube d'aspiration sont bouchés. Le filtre Hepa est épuisé.	Nettoyez le filtre et enlevez toute obstruction des conduits et des accessoires. Suivez les indications du chapitre "ENTRETIEN GÉNÉRAL".
De l'eau sort pendant l'aspiration des liquides	L'interrupteur à flotteur est encrassé	Nettoyez le groupe filtre à eau "EcoActive-Filter"
L'aspirateur s'interrompt pendant l'aspiration et les quatre indicateurs lumineux clignotent	Le niveau d'eau dans le réservoir est trop haut. La puissance sélectionnée est trop importante pour le type de surface nettoyée	Appuyer sur l'interrupteur (1). Débrancher le câble d'alimentation de la prise électrique pendant au moins 30 secondes pour que le système de sécurité se rétablisse. Pour reprendre les opérations de nettoyage, effectuez les opérations décrites au chapitre "Vidange et nettoyage du récipient eau"