

# SP 3500SF/SP 3510SF

[Inhalt](#) | [Alle Titel](#) |[Suchen](#)[Einstellungen](#) | [?](#)

Startseite

## Anwenderanleitung

### Überblick über das Gerät

Dieses Kapitel bietet grundlegende Informationen über das Produkt und dieses Handbuch.

### Erste Schritte

Dieses Kapitel beschreibt die Installation und Konfiguration des Geräts, die Anschlussoptionen des Geräts und den Umgang mit dem Papier.

### Die Druckfunktion verwenden

Dieses Kapitel beschreibt die Druckerfunktionen.

### Die Kopierfunktion verwenden

Dieses Kapitel beschreibt die Kopiererfunktionen.

### Die Scannerfunktion verwenden

In diesem Kapitel werden die Scannerfunktionen beschrieben. Es gibt zwei Scanmethoden: Scannen unter Verwendung des Bedienfelds und Scannen vom Computer aus (TWAIN-Scan).

### Die Faxfunktion verwenden

In diesem Kapitel werden die Faxfunktionen beschrieben.

### Das Gerät unter Verwendung des Bedienfelds konfigurieren

Dieses Kapitel beschreibt, wie die Betriebseinstellungen des Geräts mithilfe des Bedienfelds konfiguriert und angepasst werden. Das Gerät kann mit seinen Standardeinstellungen verwendet werden, aber die Konfiguration kann auch abhängig vom Anwender geändert werden. Einstellungsänderungen werden gespeichert, selbst wenn das Gerät ausgeschaltet wird.

### Das Gerät unter Verwendung von Web Image Monitor konfigurieren

Sie können den Status des Geräts überprüfen oder dessen Einstellungen ändern, indem Sie über Web Image Monitor direkt auf das Gerät zugreifen.

### Fehlerbehebung

Dieses Kapitel bietet einen Leitfaden für die Fehlerbehebung bei der Bedienung des Geräts.

### Wartung

In diesem Kapitel wird die Wartung des Gerätes beschrieben.

### Anhang

Copyright © 2012

# SP 3500SF/SP 3510SF

[Inhalt](#)[Suchen](#)[Einstellungen](#)[Startseite](#) > Überblick über das Gerät

## Überblick über das Gerät

### Einleitung

#### Anleitungen für dieses Gerät

#### Hinweis

- > Wichtig

#### Verwendung dieser Anleitung

- > Symbole
- > Namen der Hauptoptionen
- > Hinweise
- > Informationen zur IP-Adresse

#### Gesetze und Vorschriften

- > Gesetzliche Verbote

#### Modellspezifische Informationen

#### Liste der Optionen

#### Verwendung von Handbüchern

- > Handbücher auf Ihren Computer installieren
- > Handbücher öffnen
- > Handbücher von Ihrem Computer entfernen

#### Funktionsbeispiele

- > Das Gerät als Drucker verwenden
- > Das Gerät als Kopierer nutzen
- > Das Gerät als Scanner verwenden
- > Das Gerät als Faxgerät verwenden

#### Handbuch Komponenten

- > Äußeres: Ansicht von vorne (Modell des Typs 2)
- > Äußeres: Ansicht von vorne (Modell des Typs 1)
- > Äußeres: Ansicht von hinten
- > Innenraum
- > Bedienfeld

[Anfang](#)

Copyright © 2012



# SP 3500SF/SP 3510SF

[Inhalt](#)

Suchen

[Einstellungen](#)[Startseite](#) > Erste Schritte

## Erste Schritte

### Das Gerät installieren

- > Aufstellen des Geräts
- > Auspacken
- > Den Strom einschalten
- > Ersteinrichtung
- > Betriebsmodi ändern
- > Energiesparen
- > Mehrfachzugriff

### Anschließen des Geräts

- > An ein Computer über ein USB-Kabel anschließen
- > Mit einem Netzkabel verbinden
- > Mit einem Telefonanschluss verbinden

### Konfigurieren des Geräts

- > Die Einstellungen für die IPv4-Adresse konfigurieren
- > Konfigurieren der Einstellungen für die IPv6-Adresse
- > Konfigurieren der Ethernet-Geschwindigkeit
- > Konfigurieren der Telefonnetzeinstellungen

### Den Drucker in einem Netzwerk freigeben

### Installation von Optionen

- > Installieren der Papiereinzugseinheit (Magazin 2)

### Papier und andere Medien

- > Unterstütztes Papier für jedes Magazin
- > Spezifikationen zu Papiertypen
- > Nicht unterstützte Papiertypen
- > Vorsichtsmaßnahmen bei der Papierlagerung
- > Druckbereich

### Einlegen von Papier

- > Papier in Magazin 1 einlegen
- > Papier in Magazin 2 einlegen
- > Papier in den Bypass einlegen
- > Umschläge einlegen
- > Festlegen des Papiertyps und Papierformats

### Einlegen von Vorlagen

- > Info zu Vorlagen
- > Einlegen von Vorlagen

### Zeichen eingeben

## Gerätefunktionen je Anwender beschränken

➤ Aktiviert die Anwenderbeschränkungseinstellungen 

## Wenn Gerätefunktionen beschränkt sind

 [Anfang](#) |

Copyright © 2012

# SP 3500SF/SP 3510SF

[Inhalt](#) |

Suchen

| [Einstellungen](#) | [?](#)[Startseite](#) > Die Druckfunktion verwenden

## ▶ Die Druckfunktion verwenden

### Konfigurieren von Options- und Papiereinstellungen [?](#)

- > Windows [?](#)
- > Mac OS X 10.3 [?](#)
- > Mac OS X 10.4 [?](#)
- > Mac OS X 10.5/10.6 [?](#)

### Zugriff auf die Druckereigenschaften [?](#)

- > Zugriff auf die Druckereigenschaften vom Fenster [Geräte und Drucker] [?](#)
- > Zugriff auf die Druckereigenschaften von einer Anwendung aus [?](#)

### Grundlegende Operationen im Druckermodus [?](#)

- > Wenn ein Papierkonflikt auftritt [?](#)
- > Abbrechen eines Druckjobs [?](#)

### Vertrauliche Dokumente drucken [?](#)

- > Speichern einer vertraulichen Druckdatei [?](#)
- > Drucken einer vertraulichen Druckdatei [?](#)
- > Löschen einer vertraulichen Druckdatei [?](#)
- > Überprüfen, welche Jobs für vertrauliche Druckdateien abgebrochen wurden [?](#)

### Manueller Duplexdruck (Modell des Typs 1) [?](#)

### Verschiedene Druckfunktionen verwenden [?](#)

- > Druckqualitätfunktionen [?](#)
- > Druckausgabefunktionen [?](#)

[▲ Anfang](#) |

Copyright © 2012





# SP 3500SF/SP 3510SF

|  Inhalt |

Suchen

|  Einstellungen | 

[Startseite](#) > Die Kopierfunktion verwenden

## Die Kopierfunktion verwenden

**Der Bildschirm im Kopiermodus** 

**Grundlegendes zum Kopiermodus** 

> Eine Kopie abbrechen 

**Vergrößerte oder verkleinerte Kopien erstellen** 

**Kombinieren von Seiten und Erstellen 2-seitiger Kopien** 

**Beide Seiten eines Ausweises auf eine Blattseite kopieren** 

**Manuelles Erstellen 2-seitiger Kopien (Modell des Typs 1)** 

**Festlegung der Scaneinstellungen** 

> Die Bildhelligkeit einstellen 

> Den Dokumenttyp entsprechend der Vorlage auswählen 

 [Anfang](#) |

Copyright © 2012





# SP 3500SF/SP 3510SF

|  Inhalt |

Suchen



|  Einstellungen | 

[Startseite](#) > Die Scannerfunktion verwenden



## Die Scannerfunktion verwenden

### Der Bildschirm im Scannermodus

#### Scanziele registrieren

- > Scanziele ändern 
- > Scanziele löschen 

#### Scannen mithilfe des Bedienfelds

- > Grundlegende Operationen für Scan-to-E-Mail/FTP/Folder 
- > Grundlegende Operationen für Scan-to-USB 
- > Festlegung der Scaneinstellungen 

#### Scannen von einem Computer aus

- > Grundlegende Verwendung des TWAIN-Scans 

 [Anfang](#) |

Copyright © 2012



# SP 3500SF/SP 3510SF

[Inhalt](#)[Suchen](#)[Einstellungen](#)[Startseite](#) > Die Faxfunktion verwenden

## Die Faxfunktion verwenden

### Der Bildschirm im Faxmodus

#### Datum und Zeit einstellen

#### Faxziele festlegen

- > Faxziele unter Verwendung des Bedienfelds festlegen
- > Registrieren von Faxzielen mit Web Image Monitor

#### Ein Fax senden

- > Auswahl des Übertragungsmodus
- > Überblick über die Internet-Faxübertragung
- > Grundlegendes zum Senden eines Faxes
- > Die Faxziele festlegen
- > Nützliche Sendefunktionen
- > Festlegung der Scaneinstellungen

#### Die Faxfunktion von einem Computer aus nutzen (LAN-Fax)

- > Das LAN-Fax-Adressbuch konfigurieren
- > Grundlegendes zum Senden von Faxen von einem Computer aus
- > Ein Faxdeckblatt bearbeiten
- > Die Übertragseinstellungen konfigurieren

#### Empfangen einer Faxnachricht

- > Den Empfangsmodus auswählen
- > Ein Internet-Fax empfangen
- > Faxe weiterleiten oder im Speicher speichern
- > Im Speicher gespeicherte Faxe ausdrucken
- > Faxe von speziellen Absendern empfangen oder ablehnen

#### Wenn das Gerät einen Stromausfallbericht druckt

[Anfang](#)

Copyright © 2012



# SP 3500SF/SP 3510SF

[Inhalt](#)

Suchen

[Einstellungen](#)[Startseite](#) > Das Gerät unter Verwendung des Bedienfelds konfigurieren

## Das Gerät unter Verwendung des Bedienfelds konfigurieren

### Grundlegendes zum Menübildschirms

#### Menü-Übersicht

#### Kopierereinstellungen

- > Kopierereinstellungen ändern
- > Parameter der Kopiereinstellung

#### Scannereinstellungen

- > Scannereinstellungen ändern
- > Parameter der Scannereinstellung

#### Faxübertragungseinstellungen

- > Faxübertragungseinstellungen ändern
- > Parameter der Faxübertragungseinstellung

#### Faxeinstellungen

- > Faxeinstellungen ändern
- > Faxeinstellungsparameter

#### Faxadressbucheinstellungen

- > Faxziele für Zielwahl/Kurzwahl festlegen
- > Faxadressbucheinstellungen

#### Systemeinstellungen

- > Systemeinstellungen ändern
- > Parameter der Systemeinstellung

#### Netzwerkeinstellungen

- > Netzwerkeinstellungen ändern
- > Netzwerkeinstellungsparameter

#### Drucken von Listen/Berichten

- > Druck der Konfigurationsseite
- > Typen von Listen/Berichten
- > Lesen der Konfigurationsseite
- > Das Faxjournal lesen
- > Die Temp. TX/RX-Datelliste lesen
- > Das Scannerjournal lesen

#### Administratoreinstellungen

- > Administratorsentstellungen ändern
- > Parameter der Administratoreinstellung

#### Druckereinstellungen

- > Druckereinstellungen ändern

➤ Druckereinstellungsparameter 

 [Anfang](#) |

Copyright © 2012



# SP 3500SF/SP 3510SF

[Inhalt](#)

Suchen

[Einstellungen](#)[Startseite](#) > Das Gerät unter Verwendung von Web Image Monitor konfigurieren



## ▶ Das Gerät unter Verwendung von Web Image Monitor konfigurieren

### Verwenden von Web Image Monitor









#### Anzeigen der Startseite

- › Ändern der Sprache für die Bedienoberfläche 

#### Überprüfen der Systeminformationen

- › Überprüfen der Statusinformationen 
- › Überprüfen der Zählerinformationen 
- › Überprüfen der Geräteinformationen 

#### Die Systemeinstellungen konfigurieren

- › Die Lautstärke konfigurieren 
- › Konfigurieren der Papireinstellungen 
- › Festlegen des Papierformats für den Ausdruck von Kopien 
- › Die Fax Einstellungen konfigurieren 
- › Das vorrangige Magazin festlegen 
- › Konfigurieren der Tonerspareinstellung 
- › Die Einstellungen für das E/A-Zeitlimit konfigurieren 
- › Konfigurieren der Einstellungen für die Taste "Schnelltaste Funktionen" 

#### Ziele festlegen



#### Spezielle Faxabsender festlegen

#### Gerätefunktionen je Anwender beschränken



#### Konfigurieren der Netzwerkeinstellungen

- › Den Netzwerkstatus überprüfen 
- › Konfigurieren der IPv6-Einstellungen 
- › Konfigurieren der Netzwerkanwendungseinstellungen 
- › Konfigurieren der DNS-Einstellungen 
- › Die Einstellungen für die automatische E-Mail-Benachrichtigung konfigurieren 
- › Die SNMP-Einstellungen konfigurieren 
- › Konfigurieren der SMTP-Einstellungen 
- › Konfigurieren der POP3-Einstellungen 
- › Die Internet-Fax Einstellungen konfigurieren 

#### Konfigurieren der LDAP-Servereinstellungen







- › Konfigurieren der LDAP-Authentifizierungseinstellungen 
- › Programmieren/Ändern/Löschen des LDAP-Servers 

#### Konfigurieren der IPsec-Einstellungen

- › Konfigurieren der globalen IPsec-Einstellungen 
- › Konfigurieren der IPsec-Richtlinie 

## **Drucken von Listen/Berichten**

### **Die Administratoreinstellungen konfigurieren**

- Konfigurieren des Passworts und der E-Mail-Adresse des Administrators 
- Die Geräteeinstellungen zurücksetzen 
- Die Geräteeinstellungen sichern 
- Stellt die Geräteeinstellungen aus einer Backup-Datei wieder her 
- Die Datums- und Zeiteinstellungen konfigurieren 
- Die Einstellungen für den Energiesparmodus konfigurieren 

 [Anfang](#) |

Copyright © 2012

# SP 3500SF/SP 3510SF

[Inhalt](#) |

Suchen

| [Einstellungen](#) | [?](#)[Startseite](#) > Fehlerbehebung

## ▶ Fehlerbehebung

**Übersicht** [?](#)**Häufige Probleme** [?](#)**Papiereinzugsprobleme** [?](#)

- Papierstaus beseitigen [?](#)
- Beseitigen von Scanstaus (Modell des Typs 2) [?](#)
- Beseitigen von Scanstaus (Modell des Typs 1) [?](#)

**Druckqualitätsprobleme** [?](#)

- Den Gerätezustand überprüfen [?](#)

**Druckerprobleme** [?](#)

- Die Druckertreibereinstellungen ändern [?](#)
- Die Druckpositionen stimmen nicht mit den angezeigten Positionen überein [?](#)
- Einstellen der Druckposition [?](#)

**Kopiererprobleme** [?](#)**Scannerprobleme** [?](#)**Faxprobleme** [?](#)**Fehler- und Statusmeldungen auf dem Bildschirm** [?](#)**Ersetzen der Druckkartusche** [?](#)[▶ Anfang](#) |

Copyright © 2012



# SP 3500SF/SP 3510SF

[Inhalt](#) |

Suchen

| [Einstellungen](#) | [?](#)[Startseite](#) > [Wartung](#)

## ▶ [Wartung](#)

### **Reinigung** [↗](#)

- [Vorsichtsmaßnahmen bei der Reinigung](#) [↗](#)
- [Das Trennkissen und die Papiereinzugsrolle reinigen](#) [↗](#)
- [Reinigung des Vorlagenglases](#) [↗](#)
- [Reinigen des ARDF oder ADF](#) [↗](#)

### **Das Gerät transportieren** [↗](#)

- [In kurzer Entfernung transportieren](#) [↗](#)
- [Transport über eine größere Entfernung](#) [↗](#)

### **Entsorgung** [↗](#)

### **Wenn das Gerät für lange Zeit nicht benutzt wird** [↗](#)

- [Das Gerät für eine lange Zeit der Inaktivität vorbereiten](#) [↗](#)
- [Das Gerät erneut nutzen, nachdem es für lange Zeit inaktiv war.](#) [↗](#)

### **Kontakt bei Fragen** [↗](#)

### **Verbrauchsmaterial** [↗](#)

- [Druckkartusche](#) [↗](#)

[▲](#) [Anfang](#) |

Copyright © 2012



# SP 3500SF/SP 3510SF

[Inhalt](#)[Suchen](#)[Einstellungen](#)[Startseite](#) > Anhang

## [Anhang](#)

### [In einer IPv6-Umgebung verfügbare Funktionen und Netzwerkeinstellungen](#)

- [Verfügbare Funktionen](#)

### [Übertragung mithilfe von IPsec](#)

- [Verschlüsselung und Authentifizierung durch IPsec](#)
- [Security Association](#)
- [Konfigurationsfluss für die Schlüsselaustauscheinstellungen](#)
- [Die Einstellungen für den Austausch des Verschlüsselungscodes festlegen](#)
- [Festlegen der IPsec-Einstellungen auf dem Computer](#)
- [Aktivieren und Deaktivieren von IPsec über das Bedienfeld](#)

### [Verwenden der LDAP-Funktionen für Authentifizierung und Adresssuche](#)

- [Programmieren des LDAP-Servers](#)
- [Wenn die LDAP-Authentifizierung festgelegt wurde](#)
- [Festlegen der LDAP-Adresssuchbedingungen](#)

### [Die Spezifikationen des Geräts](#)

- [Allgemeine Funktion Spezifikationen](#)
- [Spezifikationen der Druckerfunktion](#)
- [Spezifikationen der Kopiererfunktion](#)
- [Spezifikationen der Scannerfunktion](#)
- [Spezifikationen der Faxfunktion](#)

### [Spezifikationen der Optionen](#)

- [Paper Feed Unit TK1080](#)

### [Elektromagnetische Störungen](#)

### [Copyright-Informationen zu installierten Anwendungen](#)

- [expat](#)
- [JPEG LIBRARY](#)
- [OpenLDAP 2.1](#)
- [OpenSSL 0.9.8g](#)

### [Warenzeichen](#)

[Anfang](#)

Copyright © 2012





# SP 3500SF/SP 3510SF

[Inhalt](#)

Suchen

[Einstellungen](#)[Startseite](#) > Alle Titel

## Überblick über das Gerät

### Einleitung

#### Anleitungen für dieses Gerät

#### Hinweis

- > Wichtig

#### Verwendung dieser Anleitung

- > Symbole
- > Namen der Hauptoptionen
- > Hinweise
- > Informationen zur IP-Adresse

#### Gesetze und Vorschriften

- > Gesetzliche Verbote

#### Modellspezifische Informationen

#### Liste der Optionen

#### Verwendung von Handbüchern

- > Handbücher auf Ihren Computer installieren
- > Handbücher öffnen
- > Handbücher von Ihrem Computer entfernen

#### Funktionsbeispiele

- > Das Gerät als Drucker verwenden
- > Das Gerät als Kopierer nutzen
- > Das Gerät als Scanner verwenden
- > Das Gerät als Faxgerät verwenden



#### Handbuch Komponenten

- > Äußeres: Ansicht von vorne (Modell des Typs 2)
- > Äußeres: Ansicht von vorne (Modell des Typs 1)
- > Äußeres: Ansicht von hinten
- > Innenraum
- > Bedienfeld



## Erste Schritte

### Das Gerät installieren





- > Aufstellen des Geräts
- > Auspacken
- > Den Strom einschalten
- > Ersteinrichtung
- > Betriebsmodi ändern

- › Energiesparen 
- › Mehrfachzugriff 

### **Anschließen des Geräts**

- › An ein Computer über ein USB-Kabel anschließen 
- › Mit einem Netzkabel verbinden 
- › Mit einem Telefonanschluss verbinden 

### **Konfigurieren des Geräts**





- › Die Einstellungen für die IPv4-Adresse konfigurieren 
- › Konfigurieren der Einstellungen für die IPv6-Adresse 
- › Konfigurieren der Ethernet-Geschwindigkeit 
- › Konfigurieren der Telefonnetzeinstellungen 

### **Den Drucker in einem Netzwerk freigeben**





#### **Installation von Optionen**

- › Installieren der Papiereinzugseinheit (Magazin 2) 



#### **Papier und andere Medien**

- › Unterstütztes Papier für jedes Magazin 
- › Spezifikationen zu Papiertypen 
- › Nicht unterstützte Papiertypen 
- › Vorsichtsmaßnahmen bei der Papierlagerung 
- › Druckbereich 

#### **Einlegen von Papier**

- › Papier in Magazin 1 einlegen 
- › Papier in Magazin 2 einlegen 
- › Papier in den Bypass einlegen 
- › Umschläge einlegen 
- › Festlegen des Papiertyps und Papierformats 

#### **Einlegen von Vorlagen**

- › Info zu Vorlagen 
- › Einlegen von Vorlagen 

#### **Zeichen eingeben**

#### **Gerätefunktionen je Anwender beschränken**





- › Aktiviert die Anwenderbeschränkungseinstellungen 

#### **Wenn Gerätefunktionen beschränkt sind**



### **Die Druckfunktion verwenden**



#### **Konfigurieren von Options- und Papiereinstellungen**

- › Windows 
- › Mac OS X 10.3 
- › Mac OS X 10.4 
- › Mac OS X 10.5/10.6 

#### **Zugriff auf die Druckereigenschaften**

- › Zugriff auf die Druckereigenschaften vom Fenster [Geräte und Drucker] 
- › 

Zugriff auf die Druckereigenschaften von einer Anwendung aus

## **Grundlegende Operationen im Druckermodus**

- › Wenn ein Papierkonflikt auftritt
- › Abbrechen eines Druckjobs

## **Vertrauliche Dokumente drucken**

- › Speichern einer vertraulichen Druckdatei
- › Drucken einer vertraulichen Druckdatei
- › Löschen einer vertraulichen Druckdatei
- › Überprüfen, welche Jobs für vertrauliche Druckdateien abgebrochen wurden

## **Manueller Duplexdruck (Modell des Typs 1)**

## **Verschiedene Druckfunktionen verwenden**

- › Druckqualitätfunktionen
- › Druckausgabefunktionen

## **Die Kopierfunktion verwenden**

### **Der Bildschirm im Kopiermodus**

### **Grundlegendes zum Kopiermodus**

- › Eine Kopie abbrechen

### **Vergrößerte oder verkleinerte Kopien erstellen**

### **Kombinieren von Seiten und Erstellen 2-seitiger Kopien**

### **Beide Seiten eines Ausweises auf eine Blattseite kopieren**

### **Manuelles Erstellen 2-seitiger Kopien (Modell des Typs 1)**

### **Festlegung der Scaneinstellungen**

- › Die Bildhelligkeit einstellen
- › Den Dokumenttyp entsprechend der Vorlage auswählen

## **Die Scannerfunktion verwenden**

### **Der Bildschirm im Scannermodus**

### **Scanziele registrieren**

- › Scanziele ändern
- › Scanziele löschen

### **Scannen mithilfe des Bedienfelds**

- › Grundlegende Operationen für Scan-to-E-Mail/FTP/Folder
- › Grundlegende Operationen für Scan-to-USB
- › Festlegung der Scaneinstellungen

### **Scannen von einem Computer aus**

- › Grundlegende Verwendung des TWAIN-Scans

## **Die Faxfunktion verwenden**

### **Der Bildschirm im Faxmodus**







### **Datum und Zeit einstellen**

### **Faxziele festlegen**





- › Faxziele unter Verwendung des Bedienfelds festlegen

- › Registrieren von Faxzielen mit Web Image Monitor 





### **Ein Fax senden**

- › Auswahl des Übertragungsmodus 
- › Überblick über die Internet-Faxübertragung 
- › Grundlegendes zum Senden eines Faxes 
- › Die Faxziele festlegen 
- › Nützliche Sendefunktionen 
- › Festlegung der Scaneinstellungen 

### **Die Faxfunktion von einem Computer aus nutzen (LAN-Fax)**

- › Das LAN-Fax-Adressbuch konfigurieren 
- › Grundlegendes zum Senden von Faxen von einem Computer aus 
- › Ein Faxdeckblatt bearbeiten 
- › Die Übertragungseinstellungen konfigurieren 

### **Empfangen einer Faxnachricht**

- › Den Empfangsmodus auswählen 
- › Ein Internet-Fax empfangen 
- › Faxe weiterleiten oder im Speicher speichern 
- › Im Speicher gespeicherte Faxe ausdrucken 
- › Faxe von speziellen Absendern empfangen oder ablehnen 

### **Wenn das Gerät einen Stromausfallbericht druckt**



## **▶ Das Gerät unter Verwendung des Bedienfelds konfigurieren**

---



### **Grundlegendes zum Menübildschirms**

#### **Menü-Übersicht**



#### **Kopierereinstellungen**

- › Kopierereinstellungen ändern 
- › Parameter der Kopiereinstellung 



#### **Scannereinstellungen**

- › Scannereinstellungen ändern 
- › Parameter der Scannereinstellung 



#### **Faxübertragungseinstellungen**

- › Faxübertragungseinstellungen ändern 
- › Parameter der Faxübertragungseinstellung 



#### **Faxeinstellungen**

- › Faxeinstellungen ändern 
- › Faxeinstellungsparameter 



#### **Faxadressbucheinstellungen**

- › Faxziele für Zielwahl/Kurzwahl festlegen 
- › Faxadressbucheinstellungen 







#### **Systemeinstellungen**

- › Systemeinstellungen ändern 
- › Parameter der Systemeinstellung 



## Netzwerkeinstellungen

- › Netzwerkeinstellungen ändern 
- › Netzwerkeinstellungsparameter 



## Drucken von Listen/Berichten

- › Druck der Konfigurationsseite 
- › Typen von Listen/Berichten 
- › Lesen der Konfigurationsseite 
- › Das Faxjournal lesen 
- › Die Temp. TX/RX-Dateiliste lesen 
- › Das Scannerjournal lesen 

## Administratoreinstellungen

- › Administratorsentstellungen ändern 
- › Parameter der Administratoreinstellung 

## Druckereinstellungen

- › Druckereinstellungen ändern 
- › Druckereinstellungsparameter 

## **Das Gerät unter Verwendung von Web Image Monitor konfigurieren**



---

### Verwenden von Web Image Monitor









#### Anzeigen der Startseite

- › Ändern der Sprache für die Bedienoberfläche 

#### Überprüfen der Systeminformationen

- › Überprüfen der Statusinformationen 
- › Überprüfen der Zählerinformationen 
- › Überprüfen der Geräteinformationen 

#### Die Systemeinstellungen konfigurieren





- › Die Lautstärke konfigurieren 
- › Konfigurieren der Papiereinstellungen 
- › Festlegen des Papierformats für den Ausdruck von Kopien 
- › Die Faxeinstellungen konfigurieren 
- › Das vorrangige Magazin festlegen 
- › Konfigurieren der Tonerspareinstellung 
- › Die Einstellungen für das E/A-Zeitlimit konfigurieren 
- › Konfigurieren der Einstellungen für die Taste "Schnelltaste Funktionen" 





#### Ziele festlegen

#### Spezielle Faxabsender festlegen



#### Gerätefunktionen je Anwender beschränken

#### Konfigurieren der Netzwerkeinstellungen



- › Den Netzwerkstatus überprüfen 
- › Konfigurieren der IPv6-Einstellungen 
- › Konfigurieren der Netzwerkanwendungseinstellungen 
- › Konfigurieren der DNS-Einstellungen 

- › Die Einstellungen für die automatische E-Mail-Benachrichtigung konfigurieren 
- › Die SNMP-Einstellungen konfigurieren 
- › Konfigurieren der SMTP-Einstellungen 
- › Konfigurieren der POP3-Einstellungen 
- › Die Internet-Faxeinstellungen konfigurieren 

### **Konfigurieren der LDAP-Servereinstellungen**







- › Konfigurieren der LDAP-Authentifizierungseinstellungen 
- › Programmieren/Ändern/Löschen des LDAP-Servers 

### **Konfigurieren der IPsec-Einstellungen**

- › Konfigurieren der globalen IPsec-Einstellungen 
- › Konfigurieren der IPsec-Richtlinie 

### **Drucken von Listen/Berichten**

### **Die Administratoreinstellungen konfigurieren**

- › Konfigurieren des Passworts und der E-Mail-Adresse des Administrators 
- › Die Geräteeinstellungen zurücksetzen 
- › Die Geräteeinstellungen sichern 
- › Stellt die Geräteeinstellungen aus einer Backup-Datei wieder her 
- › Die Datums- und Zeiteinstellungen konfigurieren 
- › Die Einstellungen für den Energiesparmodus konfigurieren 



## **Fehlerbehebung**

---

### **Übersicht**

### **Häufige Probleme**



### **Papiereinzugsprobleme**

- › Papierstaus beseitigen 
- › Beseitigen von Scanstaus (Modell des Typs 2) 
- › Beseitigen von Scanstaus (Modell des Typs 1) 

### **Druckqualitätsprobleme**

- › Den Gerätezustand überprüfen 

### **Druckerprobleme**

- › Die Druckertreibereinstellungen ändern 
- › Die Druckpositionen stimmen nicht mit den angezeigten Positionen überein 
- › Einstellen der Druckposition 

### **Kopiererprobleme**

### **Scannerprobleme**

### **Faxprobleme**



### **Fehler- und Statusmeldungen auf dem Bildschirm**

### **Ersetzen der Druckkartusche**



## **Wartung**

---



### **Reinigung**

- › Vorsichtsmaßnahmen bei der Reinigung 
- › Das Trennkissen und die Papiereinzugsrolle reinigen 





- › Reinigung des Vorlagenglases 
- › Reinigen des ARDF oder ADF 

### **Das Gerät transportieren**

- › In kurzer Entfernung transportieren 
- › Transport über eine größere Entfernung 

### **Entsorgung**

#### **Wenn das Gerät für lange Zeit nicht benutzt wird**

- › Das Gerät für eine lange Zeit der Inaktivität vorbereiten 
- › Das Gerät erneut nutzen, nachdem es für lange Zeit inaktiv war. 

### **Kontakt bei Fragen**

### **Verbrauchsmaterial**







- › Druckkartusche 

## **Anhang**



### **In einer IPv6-Umgebung verfügbare Funktionen und Netzwerkeinstellungen**

- › Verfügbare Funktionen 





### **Übertragung mithilfe von IPsec**

- › Verschlüsselung und Authentifizierung durch IPsec 
- › Security Association 
- › Konfigurationsfluss für die Schlüsselaustauscheinstellungen 
- › Die Einstellungen für den Austausch des Verschlüsselungscodes festlegen 
- › Festlegen der IPsec-Einstellungen auf dem Computer 
- › Aktivieren und Deaktivieren von IPsec über das Bedienfeld 

### **Verwenden der LDAP-Funktionen für Authentifizierung und Adresssuche**

- › Programmieren des LDAP-Servers 
- › Wenn die LDAP-Authentifizierung festgelegt wurde 
- › Festlegen der LDAP-Adresssuchbedingungen 

### **Die Spezifikationen des Geräts**

- › Allgemeine Funktion Spezifikationen 
- › Spezifikationen der Druckerfunktion 
- › Spezifikationen der Kopiererfunktion 
- › Spezifikationen der Scannerfunktion 
- › Spezifikationen der Faxfunktion 

### **Spezifikationen der Optionen**

- › Paper Feed Unit TK1080 

### **Elektromagnetische Störungen**

### **Copyright-Informationen zu installierten Anwendungen**

- › expat 
- › JPEG LIBRARY 
- › OpenLDAP 2.1 
- › OpenSSL 0.9.8g 

### **Warenzeichen**

 [Anfang](#) |

Copyright © 2012







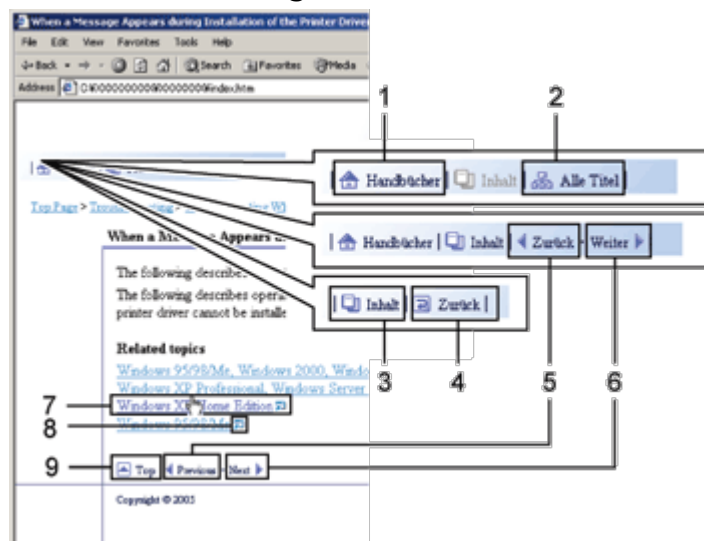

## Verwendung der HTML-Handbücher

Diese Seite erläutert, wie die HTML-Handbücher zu verwenden sind.

# Es werden Muster-Bildschirmabbildungen verwendet.

### Bildschirmnavigation





1	 Handbücher	Klicken Sie, um die Startseite anzuzeigen.
2	 Alle Titel	Zeigt eine Liste mit allen Handbuchtiteln an.
3	 Inhalt	Zeigt den Inhalt des Handbuchs an.
4	 Zurück	Bringt Sie zu der zuletzt angezeigten Seite zurück.
5	 Zurück	Bringt Sie zur vorherigen Seite (in der Titelreihenfolge) zurück.
6	 Weiter	Versetzt Sie zur nächsten Seite (in der Titelreihenfolge).
7	 <u>Windows XP Home Edition</u>	Versetzt Sie zur dazugehörigen HTML-Seite. (Unterstriche weisen auf Hypertext-Links hin.)
8		Öffnet die dazugehörige Seite in einem neuen Fenster.
9	 Anfang	Versetzt Sie zum Anfang der aktuellen Seite.

# Wenn Querverweise auf der Seite enthalten sind, erscheinen sie im unteren Seitenbereich.

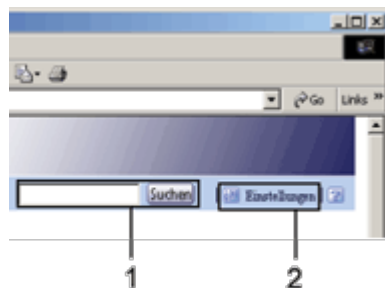

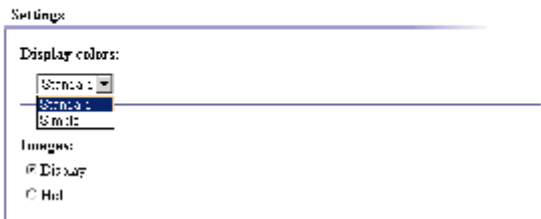

## Nützliche Funktionen



1		Verwenden Sie Stichwörter, um nach Themen zu suchen, die Sie nachschlagen möchten. Je nach eingegebenem Stichwort können ebenfalls verwandte Stichwörter angezeigt werden.
2		Sie können die Farbe der Displayanzeige ändern und die Ablaufabbildungen verbergen. Klicken Sie auf [OK], um die Änderungen zu übernehmen.  



## Symbole

Dieses Handbuch verwendet die folgenden Symbole:

 <b>VORSICHT</b>	Weist auf wichtige Sicherheitshinweise hin. Das Ignorieren dieser Hinweise kann zu ernsthaften Verletzungen und Lebensgefahr führen. Lesen Sie deshalb unbedingt diese Hinweise.
 <b>ACHTUNG</b>	Weist auf wichtige Sicherheitshinweise hin. Das Ignorieren dieser Hinweise kann zu leichten bis mittelschweren Verletzungen sowie zur Beschädigung des Geräts oder der Einrichtung führen. Lesen Sie deshalb unbedingt diese Hinweise.
 <b>Wichtig</b>	Weist auf Punkte hin, die beim Gebrauch des Geräts beachtet werden müssen sowie auf Erläuterungen wahrscheinlicher Ursachen wie Papierstau, Schäden an Vorlagen oder Datenverlust. Lesen Sie deshalb unbedingt diese Erläuterungen.
 <b>Hinweis</b>	Weist auf zusätzliche Erläuterungen der Gerätefunktionen sowie auf Anweisungen zur Behebung von Bedienungsfehlern hin.
 <b>Referenz</b>	Dieses Symbol befinden sich am Ende der Abschnitte. Es weist darauf hin, wo Sie weitere themabezogene Informationen finden können.
[ ]	Weist auf Tasten- und Schaltflächennamen hin.



# SP 3500SF/SP 3510SF

 [Inhalt](#) |  Zurück • [Weiter](#)  |



|  [Einstellungen](#) | 

[Startseite](#) > [Überblick über das Gerät](#) > Einleitung

## Einleitung

---

Dieses Handbuch enthält ausführliche Anleitungen und Hinweise zur Inbetriebnahme und Bedienung dieses Geräts. Lesen Sie sich dieses Handbuch zu Ihrer eigenen Sicherheit sorgfältig durch, bevor Sie das Gerät verwenden. Bewahren Sie dieses Handbuch zum einfachen Nachschlagen griffbereit auf.

 [Anfang](#) |  Zurück • [Weiter](#)  |

---

Copyright © 2012

# SP 3500SF/SP 3510SF

|  Inhalt |  Zurück · Weiter  |

 Suchen

|  Einstellungen | 

[Startseite](#) > [Überblick über das Gerät](#) > Anleitungen für dieses Gerät

## Anleitungen für dieses Gerät

Mit diesem Gerät werden mehrere Handbücher geliefert. Wählen Sie das Handbuch mit den von Ihnen gewünschten Informationen aus.

### ★ Wichtig

- Die Medien unterscheiden sich je nach Handbuch.
- Die elektronischen und Druckversionen eines Handbuchs haben den gleichen Inhalt.
- Adobe® Acrobat® Reader®/Adobe Reader muss installiert sein, um die Handbücher als PDF-Dateien anzuzeigen.
- Zur Anzeige der HTML-Handbücher muss ein Webbrowser installiert sein.

## Sicherheitshinweise

Liefert Informationen zur sicheren Verwendung dieses Geräts.

Sie sollten diese unbedingt durchlesen, um Verletzungen und Schäden am Gerät zu vermeiden.

## Kurzanleitung zur Installation

Erklärt das Auspacken des Geräts aus dem Karton und das Anschließen des Geräts an einen Computer.

## Starter-Handbuch für Scanner und Fax

Erklärt die Installation und Verwendung der Scanner- und Faxfunktionen des Geräts. Nähere Informationen über diese Funktionen, die in diesem Handbuch nicht enthalten sind, werden in der Anwenderanleitung bereitgestellt.

## Anwenderanleitung

Bietet Informationen über die allgemeine Verwendung und deckt die nachfolgend aufgelisteten Themen ab.

- Optionen installieren
- Geeignete Papiertypen
- Verwendung der Druck-, Kopier-, Scanfunktionen
- Konfigurieren des Geräts
- Problemlösung und Papierstaus beheben
- Verbrauchsmaterialien ersetzen
- Den Status des Geräts unter Verwendung von Web Image Monitor überprüfen
- Wartungsinformationen

Dieses Handbuch ist auf der mit diesem Gerät gelieferten Handbuch-CD-ROM gespeichert.

## Kurzanleitung

Bietet Informationen über Problemlösung und erklärt grundlegend das Kopieren, Scannen und das Senden von Faxen.

Dieses Handbuch ist auf der mit diesem Gerät gelieferten Handbuch-CD-ROM

gespeichert.

## **Treiber-Installationsanleitung**

Enthält Vorgehensweisen zum Installieren der Druckertreiber (PCL6 und PostScript 3) und des Scannertreibers (TWAIN).

Dieses Handbuch ist auf der mit diesem Gerät gelieferten Treiber-CD-ROM gespeichert.

 [Anfang](#) |  [Zurück](#) · [Weiter](#)  |

---

Copyright © 2012



# SP 3500SF/SP 3510SF

 Inhalt |  Zurück ·  Weiter |

|  Einstellungen | 

[Startseite](#) > [Überblick über das Gerät](#) > Hinweis

## Hinweis

---

### Verwandte Themen

[Wichtig](#) 

 Anfang |  Zurück ·  Weiter |

---

Copyright © 2012

# SP 3500SF/SP 3510SF

 Inhalt |  Zurück ·  Weiter |

|  Einstellungen | 

[Startseite](#) > [Überblick über das Gerät](#) > [Hinweis](#) > Wichtig

## Wichtig

---

In keinem Fall haftet das Unternehmen für direkte, indirekte, spezielle oder beiläufige Schäden bzw. Folgeschäden, die sich aus der Handhabung oder dem Betrieb des Geräts ergeben.

Um eine gute Ausgabequalität zu erzielen, empfiehlt der Hersteller, den Originaltoner des Herstellers zu verwenden.

Der Hersteller ist nicht für Schäden oder Kosten verantwortlich, die durch die Verwendung von nicht Originalteilen des Lieferanten in unseren Bürogeräten entstehen.

 Anfang |  Zurück ·  Weiter |

---

Copyright © 2012

# SP 3500SF/SP 3510SF

 Inhalt |  Zurück ·  Weiter |

 Einstellungen | 

[Startseite](#) > [Überblick über das Gerät](#) > Verwendung dieser Anleitung

## Verwendung dieser Anleitung

---

### Verwandte Themen

[Symbole](#) 

[Namen der Hauptoptionen](#) 

[Hinweise](#) 

[Informationen zur IP-Adresse](#) 

 Anfang |  Zurück ·  Weiter |

Copyright © 2012

# SP 3500SF/SP 3510SF

Inhalt | Zurück · Weiter ▶ |

Suchen

| Einstellungen | ?

[Startseite](#) > [Überblick über das Gerät](#) > [Verwendung dieser Anleitung](#) > Symbole

## Symbole

---

Dieses Handbuch verwendet die folgenden Symbole:



Weist auf wichtige Punkte beim Betrieb des Geräts und Erläuterungen wahrscheinlicher Ursachen für Papierstau, Vorlagenbeschädigung und Datenverlust hin. Lesen Sie diese Hinweise sorgfältig durch.



Weist auf zusätzliche Erklärungen zu Gerätefunktionen sowie auf Anleitungen zum Beheben von Anwenderfehlern hin.



Dieses Symbol befindet sich am Ende jedes Abschnitts. Es zeigt an, wo weiterführende Informationen zu finden sind.



Weist auf die Namen der Tasten hin, die im Bedienfeld und Display des Geräts erscheinen.



(hauptsächlich Europa und Asien)



(hauptsächlich Nordamerika)

Unterschiede bei den Funktionen der Modelle von Region A und Region B werden durch zwei Symbole gekennzeichnet. Lesen Sie die Informationen zu dem Symbol, das der Region des verwendeten Modells entspricht. Informationen darüber, welches Symbol dem verwendeten Modell entspricht, finden Sie unter [Modellspezifische Informationen](#)

Anfang | Zurück · Weiter ▶ |

# SP 3500SF/SP 3510SF

 Inhalt |  Zurück ·  Weiter |



|  Einstellungen | 

[Startseite](#) > [Überblick über das Gerät](#) > [Verwendung dieser Anleitung](#) > Namen der Hauptoptionen

## Namen der Hauptoptionen

Die wichtigsten Elemente dieses Geräts werden in diesem Handbuch wie folgt bezeichnet:

- Automatischer Vorlageneinzug (Automatisches Umkehr-Scannen) → ARDF
- Automatischer Vorlageneinzug (1-seitiges Scannen) → ADF

 Anfang |  Zurück ·  Weiter |

Copyright © 2012

# SP 3500SF/SP 3510SF

 Inhalt |  Zurück ·  Weiter |

|  Einstellungen | 

[Startseite](#) > [Überblick über das Gerät](#) > [Verwendung dieser Anleitung](#) > Hinweise

## Hinweise

---

Änderungen dieses Handbuchs sind ohne Vorankündigung vorbehalten.

Einige Abbildungen in diesem Handbuch können leicht vom Gerät abweichen.

Einige Optionen sind in manchen Ländern nicht verfügbar. Nähere Einzelheiten erhalten Sie bei Ihrem örtlichen Fachhändler.

 Anfang |  Zurück ·  Weiter |

---

Copyright © 2012

# SP 3500SF/SP 3510SF

 Inhalt |  Zurück ·  Weiter |

 Einstellungen | 

[Startseite](#) > [Überblick über das Gerät](#) > [Verwendung dieser Anleitung](#) > Informationen zur IP-Adresse

## Informationen zur IP-Adresse

---

In diesem Handbuch steht "IP-Adresse" sowohl für IPv4- als auch für IPv6-Umgebungen. Lesen Sie die Anweisungen, die auf die von Ihnen verwendete Umgebung zutreffen.

 Anfang |  Zurück ·  Weiter |

---

Copyright © 2012

# SP 3500SF/SP 3510SF

 Inhalt |  Zurück ·  Weiter |

 Einstellungen | 

[Startseite](#) > [Überblick über das Gerät](#) > Gesetze und Vorschriften

## Gesetze und Vorschriften

---

### Verwandte Themen

[Gesetzliche Verbote](#) 

 Anfang |  Zurück ·  Weiter |

---

Copyright © 2012



# SP 3500SF/SP 3510SF

 Inhalt |  Zurück ·  Weiter

 Einstellungen | 

[Startseite](#) > [Überblick über das Gerät](#) > [Gesetze und Vorschriften](#) > Gesetzliche Verbote

## Gesetzliche Verbote

---

Kopieren oder drucken Sie keine Dokumente, deren Reproduktion gesetzlich verboten ist. Das Kopieren oder Drucken folgender Dokumente ist üblicherweise durch die örtlichen Gesetze verboten:

Banknoten, Steuermarken, Anleihen, Aktienpapiere, Bankwechsel, Schecks, Reisepässe, Führerscheine.

Diese Liste dient nur als Richtlinie und erhebt keinen Anspruch auf Vollständigkeit. Wir übernehmen keinerlei Verantwortung für ihre Vollständigkeit oder Genauigkeit. Wenn Sie Fragen bezüglich der Rechtmäßigkeit von Kopien und Ausdrucken haben, wenden Sie sich an Ihren Rechtsberater.

 Anfang |  Zurück ·  Weiter

---

Copyright © 2012

# SP 3500SF/SP 3510SF

[Inhalt](#) | [Zurück](#) · [Weiter](#) ▶ |

Suchen

⚙️ [Einstellungen](#) | ?

[Startseite](#) > [Überblick über das Gerät](#) > Modellspezifische Informationen

## Modellspezifische Informationen

In diesem Abschnitt wird erklärt, wie Sie Modelltyp und Region Ihres Gerätes identifizieren.

Dieses Gerät ist in zwei Modellen erhältlich, die sich im Typ des automatischen Vorlageneinzugs (ADF) unterscheiden: ADF (für 1-seitiges Scannen) oder ARDF (für automatisches 2-seitiges Scannen).

Bei der Beschreibung der modellspezifischen Verfahren werden die verschiedenen Druckermodelle in diesem Handbuch als Typ 1 bzw. Typ 2 bezeichnet. Die Modelltypen sind in der folgenden Tabelle beschrieben.

### Modelltypen

Modelltyp	Modellname	ADF-Typ
Typ 1	SP 3500SF	ADF
Typ 2	SP 3510SF	ARDF

An der rechten Seite des Geräts befindet sich darüber hinaus an der unten dargestellten Position ein Etikett. Das Etikett enthält Einzelheiten zu der Region, zu der das Gerät gehört. Lesen Sie die Informationen auf dem Etikett.

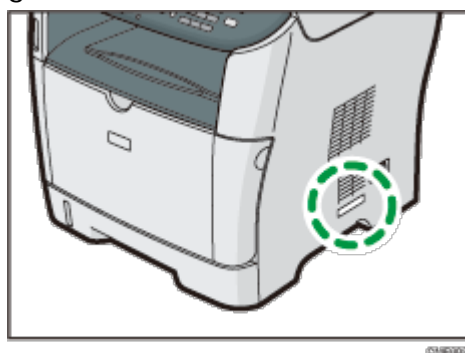

Bei den folgenden Informationen handelt es sich um regionsspezifische Angaben. Lesen Sie die Informationen unter dem Symbol, das der Region Ihres Geräts entspricht.

 **Region A** (hauptsächlich Europa und Asien)

Enthält das Etikett die folgenden Angaben, handelt es sich um ein Gerät für Region A:

- CODE XXXX -22, -27
- 220-240 V

 **Region B** (hauptsächlich Nordamerika)

Enthält das Etikett die folgenden Angaben, handelt es sich um ein Gerät für Region B:

- CODE XXXX -17
- 120 V

### ↓ Hinweis

- Die Abmessungen in diesem Handbuch werden in zwei Maßeinheiten angegeben: metrisch und in Zoll. Wenn Ihr Gerät zu Region A gehört, orientieren Sie sich an den metrischen Angaben. Wenn Ihr Gerät zu Region B gehört, orientieren Sie sich an den Zollangaben.

 [Anfang](#) |  [Zurück](#) . [Weiter](#)  |

---

Copyright © 2012

# SP 3500SF/SP 3510SF

 Inhalt |  Zurück ·  Weiter ▶ |

 Suchen

|  Einstellungen | 

[Startseite](#) > [Überblick über das Gerät](#) > Liste der Optionen

## Liste der Optionen

---

Dieser Abschnitt enthält eine Liste der Optionen für dieses Gerät. Außerdem ist angegeben, wie diese Optionen in diesem Handbuch bezeichnet werden.

Optionsliste	Bezeichnet als
Paper Feed Unit TK1080	Papiereinzugseinheit

### Referenz

- Einzelheiten über die Spezifikationen dieser Option erhalten Sie unter [Spezifikationen der Optionen](#) .

 Anfang |  Zurück ·  Weiter ▶ |

---

Copyright © 2012

# SP 3500SF/SP 3510SF

 Inhalt |  Zurück ·  Weiter |

|  Einstellungen | 

[Startseite](#) > [Überblick über das Gerät](#) > Verwendung von Handbüchern

## Verwendung von Handbüchern

---

Achten Sie darauf, diesen Abschnitt vor allen anderen in diesem Handbuchs zu lesen.

- In diesem Handbuch werden die Verfahren anhand von Windows 7 beschrieben, wenn nichts anderes angegeben wurde. Die Verfahren und Anzeigen können sich abhängig vom verwendeten Betriebssystem bei Ihnen unterscheiden.

### Verwandte Themen

[Handbücher auf Ihren Computer installieren](#) 

[Handbücher öffnen](#) 

[Handbücher von Ihrem Computer entfernen](#) 

 Anfang |  Zurück ·  Weiter |

---

Copyright © 2012

# SP 3500SF/SP 3510SF

Inhalt | Zurück · Weiter Suchen

Einstellungen | Hilfe

[Startseite](#) > [Überblick über das Gerät](#) > [Verwendung von Handbüchern](#) > Handbücher auf Ihren Computer installieren

## Handbücher auf Ihren Computer installieren

Die mit diesem Gerät gelieferte Handbuch-CD-ROM enthält Handbücher in den Formaten HTML und PDF. Befolgen Sie zur Installation die nachfolgend aufgeführten Schritte.

### ★ Wichtig

- Systemanforderungen für die Installation des HTML-Handbuchs:
  - Betriebssystem: Windows XP/Vista/7, Windows Server 2003/2003 R2/2008/2008 R2
  - Min. Bildschirmauflösung: 800 × 600 Pixel
- Für die Ansicht des HTML-Handbuchs empfohlene Browser:
  - Internet Explorer 6 oder höher
  - Firefox 3.5 oder höher
  - Safari 4.0 oder höher
- Anwendungen für die Ansicht der PDF-Handbücher:
  - Adobe Acrobat Reader oder Adobe Reader
- Im Folgenden wird Windows 7 als Beispiel verwendet. Wenn Sie ein anderes Betriebssystem verwenden, kann dieses Vorgehen leicht variieren.

**1** Beenden Sie alle Anwendungen, die gerade ausgeführt werden.

**2** Legen Sie die Handbuch-CD-ROM in das CD-ROM-Laufwerk ein.

Wenn Sie einen Computer mit einem Macintosh-Betriebssystem nutzen, öffnen Sie "Manuals.htm" vom Stammverzeichnis der CD-ROM aus.

**3** Wählen Sie eine Sprache aus und klicken Sie auf [OK].

**4** Klicken Sie auf [Handbücher installieren].

**5** Die Anweisungen auf dem Bildschirm befolgen, um die Installation abzuschließen.

**6** Auf [Fertig stellen] klicken, wenn die Installation abgeschlossen ist.

**7** Klicken Sie auf [Beenden].

### ↓ Hinweis

- Wenn Sie einen Computer mit einem Windows-Betriebssystem nutzen, wird die CD-ROM automatisch geöffnet. Die Installation mit Autostart kann unter bestimmten Betriebssystemeinstellungen nicht funktionieren. Falls dies der Fall ist, starten Sie "setup.exe" im Stammverzeichnis der CD-ROM.

Anfang | Zurück · Weiter Suchen



# SP 3500SF/SP 3510SF

 Inhalt |  Zurück · Weiter  |

Suchen

 Einstellungen | 

[Startseite](#) > [Überblick über das Gerät](#) > [Verwendung von Handbüchern](#) > Handbücher öffnen

## Handbücher öffnen

---

Dieser Abschnitt beschreibt, wie Handbücher geöffnet werden. Es gibt drei Möglichkeiten, um die Handbücher anzuzeigen.

### Verwandte Themen

[Öffnen über das Desktop-Symbol](#) 

[Öffnen über das \[Start\]-Menü](#) 

[Öffnen über die CD-Rom](#) 

 Anfang |  Zurück · Weiter  |

---

Copyright © 2012



# SP 3500SF/SP 3510SF

 Inhalt |  Zurück ·  Weiter ▶ |

|  Einstellungen | 

[Startseite](#) > [Überblick über das Gerät](#) > [Verwendung von Handbüchern](#) > Handbücher von Ihrem Computer entfernen

## Handbücher von Ihrem Computer entfernen

Gehen Sie wie folgt vor, um Handbücher von Ihrem Computer zu entfernen.

### Wichtig

- Im Folgenden wird Windows 7 als Beispiel verwendet. Wenn Sie ein anderes Betriebssystem verwenden, kann dieses Vorgehen leicht variieren.

**1** Wählen Sie im [Start]-Menü den Eintrag [Alle Programme] aus, zeigen Sie mit der Maus auf [Produktname] und klicken Sie auf [Deinstallieren].

**2** Folgen Sie den Anweisungen, um das Handbuch zu entfernen.

**3** Klicken Sie auf [Fertig stellen].

### Hinweis

- Die Menüoptionen werden je nach den bei der Installation ausgewählten Optionen unterschiedlich angezeigt.

 Anfang |  Zurück ·  Weiter ▶ |

Copyright © 2012

# SP 3500SF/SP 3510SF

 Inhalt |  Zurück ·  Weiter |

Suchen

 Einstellungen | 

[Startseite](#) > [Überblick über das Gerät](#) > Funktionsbeispiele

## Funktionsbeispiele

---

Dieser Abschnitt bietet Informationen über die grundlegende Verwendung und einige nützliche Funktionen des Geräts.

### ★ Wichtig

- Für einige Funktionen ist eine besondere Gerätekonfiguration erforderlich.
- Dieses Gerät ist zusätzlich zu Windows und Mac OS X mit einigen anderen Netzwerkkumgebungen und Betriebssystemen kompatibel. Wenden Sie sich für weitere Einzelheiten an Ihren Vertriebs- oder Kundendienstberater oder besuchen Sie die Produkt-Website.

### Verwandte Themen

[Das Gerät als Drucker verwenden](#) 

[Das Gerät als Kopierer nutzen](#) 

[Das Gerät als Scanner verwenden](#) 

[Das Gerät als Faxgerät verwenden](#) 

 Anfang |  Zurück ·  Weiter |

---

Copyright © 2012

# SP 3500SF/SP 3510SF

 Inhalt |  Zurück ·  Weiter |

|  Einstellungen | 

[Startseite](#) > [Überblick über das Gerät](#) > [Funktionsbeispiele](#) > Das Gerät als Drucker verwenden

## Das Gerät als Drucker verwenden

---

Für die Verwendung dieses Geräts als Drucker stehen zwei Anschlussmöglichkeiten zur Verfügung:

- USB-Anschluss
- Netzwerkverbindung

### Verwandte Themen

[Über USB anschließen](#) 

[Über ein Netzwerk verbinden](#) 

[Vertrauliche Dokumente drucken](#) 

 Anfang |  Zurück ·  Weiter |

---

Copyright © 2012

# SP 3500SF/SP 3510SF

 Inhalt |  Zurück ·  Weiter |

|  Einstellungen | 

[Startseite](#) > [Überblick über das Gerät](#) > [Funktionsbeispiele](#) > Das Gerät als Kopierer nutzen

## Das Gerät als Kopierer nutzen

---

Dieser Abschnitt beschreibt einige nützliche Funktionen dieses Geräts, wenn dieses als Kopierer genutzt wird.

### Verwandte Themen

[Vergrößerte oder verkleinerte Kopien erstellen](#) 

[Erstellen von Kombinationskopien und 2-seitigen Kopien](#) 

[Beide Seiten eines Ausweises auf ein Blatt Papier kopieren](#) 

[Das Ausgabepapier sortieren](#) 

 Anfang |  Zurück ·  Weiter |

---

Copyright © 2012

# SP 3500SF/SP 3510SF

 Inhalt |  Zurück ·  Weiter

 Suchen

 Einstellungen | 

[Startseite](#) > [Überblick über das Gerät](#) > [Funktionsbeispiele](#) > Das Gerät als Scanner verwenden

## Das Gerät als Scanner verwenden

Es gibt zwei Scanmethoden: Scannen über den Computer (TWAIN-Scannen) und Scannen über das Bedienfeld.

### Vom Computer aus scannen

Das TWAIN-Scannen ermöglicht Ihnen, das Gerät von Ihrem Computer aus zu bedienen und Vorlagen direkt in Ihren Computer zu scannen.

TWAIN-Scannen kann mithilfe einer TWAIN-kompatiblen Anwendung durchgeführt werden.

TWAIN-Scannen ist sowohl für USB-Anschlüsse als auch Netzwerkverbindungen verfügbar.

### Scannen unter Verwendung des Bedienfelds

Das Scannen über das Bedienfeld ermöglicht Ihnen, gescannte Dateien per E-Mail (Scan-to-E-Mail), auf einen FTP-Server (Scan-to-FTP) oder an den gemeinsamen Ordner auf einem Computer in einem Netzwerk (Scan-to-Folder) zu senden oder auf einem USB-Stick (Scan-to-USB) zu speichern.

Die Funktionen Scan-to-E-Mail, Scan-to-FTP und Scan-to-Folder sind nur über eine Netzwerkverbindung verfügbar. Für die Funktion Scan-to-USB ist keine Netzwerkverbindung erforderlich. Sie können gescannte Dateien direkt auf einem USB-Stick, der an der Vorderseite der Geräts eingesteckt ist, speichern.

#### Hinweis

- Das Gerät unterstützt WIA-Scannen, eine zusätzliche Methode für das Scannen von Vorlagen von Ihrem Computer über USB-Anschluss. WIA-Scannen ist möglich, wenn auf Ihrem Computer ein Windows-Betriebssystem und eine WIA-kompatible Anwendung installiert sind. Weitergehende Informationen finden Sie im Handbuch für Ihre Anwendung.

### Verwandte Themen

[Scannen von einem Computer aus](#)

[Gescannte Dateien per E-Mail versenden](#)

[Gescannte Dateien an einen FTP-Server senden](#)

[Gescannte Dateien an den gemeinsamen Ordner eines Computers senden](#)

[Gescannte Dateien an ein USB-Stick senden](#)

 Anfang |  Zurück ·  Weiter

# SP 3500SF/SP 3510SF

 Inhalt |  Zurück ·  Weiter |

|  Einstellungen | 

[Startseite](#) > [Überblick über das Gerät](#) > [Funktionsbeispiele](#) > Das Gerät als Faxgerät verwenden

## Das Gerät als Faxgerät verwenden

---

Dieser Abschnitt beschreibt, wie dieses Gerät als Faxgerät verwendet werden kann.

### Verwandte Themen

[Verwendung als Faxgerät](#) 

[Das Gerät mit einem externen Telefon verwenden](#) 

[Faxe von einem Computer aus senden \(LAN-Fax\)](#) 

 Anfang |  Zurück ·  Weiter |

---

Copyright © 2012

# SP 3500SF/SP 3510SF

 Inhalt |  Zurück ·  Weiter |

Suchen

 Einstellungen | 

[Startseite](#) > [Überblick über das Gerät](#) > Handbuch Komponenten

## Handbuch Komponenten

---

Dieser Abschnitt listet die Bezeichnungen und Funktionen der Teile dieses Geräts auf.

### Verwandte Themen

[Äußeres: Ansicht von vorne \(Modell des Typs 2\)](#) 

[Äußeres: Ansicht von vorne \(Modell des Typs 1\)](#) 

[Äußeres: Ansicht von hinten](#) 

[Innenraum](#) 

[Bedienfeld](#) 

 Anfang |  Zurück ·  Weiter |

---

Copyright © 2012

# SP 3500SF/SP 3510SF

## Äußeres: Ansicht von vorne (Modell des Typs 2)

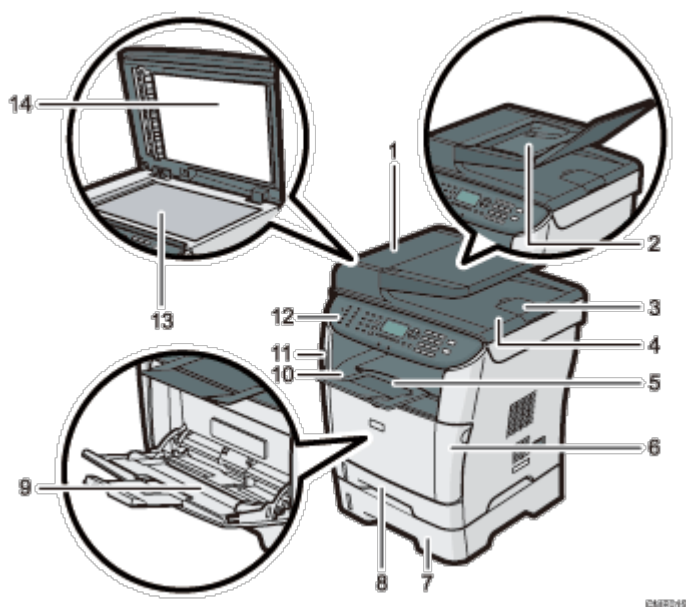

### 1. ARDF-Abdeckung (Automatischer Umkehr-Vorlageneinzug)

Öffnen Sie diese Abdeckung, um gestaute Vorlagen aus dem ARDF zu entfernen.

### 2. Einzugsmagazin für den ADF

Öffnen Sie die Abdeckung und legen Sie die Vorlagenstapel hier ein. Sie werden automatisch eingezogen. Das Magazin kann bis zu 50 Blatt Normalpapier fassen.

### 3. Verlängerung für das ARDF-Ausgabefach

Erweitern Sie diese, wenn Sie Papier in das Einzugsmagazin des ARDF einlegen, das länger als A4 ist.

### 4. Ausgabefach des ARDF

Hier werden mit dem ARDF gescannte Vorlagen ausgegeben.

### 5. Endanschläge

Ziehen Sie diesen Anschlag hoch, damit das Papier nicht herunterfällt.

### 6. Vordere Abdeckung

Öffnen Sie diese Abdeckung, wenn Sie die Druckkartusche austauschen oder gestautes Papier entfernen möchten.

### 7. Magazin 2 (Option)

Das Magazin kann bis zu 250 Blatt Normalpapier fassen.

### 8. Magazin 1

Das Magazin kann bis zu 250 Blatt Normalpapier fassen.

### 9. Bypass



Das Magazin kann bis zu 50 Blatt Normalpapier fassen.

10. **Ausgabefach**

Gedrucktes Papier wird hier ausgegeben. Bis zu 125 Blatt Normalpapier können hier gestapelt werden.

11. **USB-Anschluss**

Setzen Sie einen USB-Stick ein, um gescannte Dateien mit der Funktion Scan-to-USB zu speichern.

12. **Bedienfeld**

Umfasst einen Bildschirm und Tasten für die Gerätesteuerung.

13. **Vorlagenglas**

Legen Sie hier die Vorlagen einzeln ein.

14. **Abdeckung für das Vorlagenglas**

Öffnen Sie diese Abdeckung, um die Vorlagen auf das Vorlagenglas zu legen.

 [Anfang](#) |  [Zurück](#) · [Weiter](#)  |

---

Copyright © 2012

# SP 3500SF/SP 3510SF

## Äußeres: Ansicht von vorne (Modell des Typs 1)

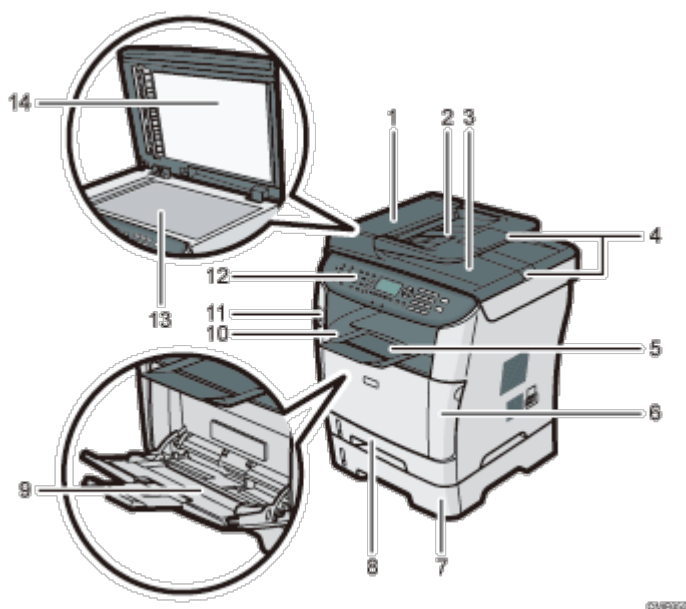

### 1. ADF-Abdeckung (Automatischer Vorlageneinzug)

Öffnen Sie diese Abdeckung, um gestaute Vorlagen aus dem ADF zu entfernen.

### 2. Einzugsmagazin des ADF

Legen Sie Vorlagenstapel hier ein. Sie werden automatisch eingezogen. Das Magazin kann bis zu 35 Blatt Normalpapier fassen.

### 3. Ausgabeablage des ADF

Hier werden mit dem ADF gescannte Vorlagen ausgegeben.

### 4. Verlängerung der ADF-Magazine

Erweitern Sie diese, wenn Sie in das Einzugsmagazin des ADF Papier einlegen, das länger als A4 ist.

### 5. Endanschläge

Ziehen Sie diesen Anschlag hoch, damit das Papier nicht herunterfällt.

### 6. Vordere Abdeckung

Öffnen Sie diese Abdeckung, wenn Sie die Druckkartusche austauschen oder gestautes Papier entfernen möchten.

### 7. Magazin 2 (Option)

Das Magazin kann bis zu 250 Blatt Normalpapier fassen.

### 8. Magazin 1

Das Magazin kann bis zu 250 Blatt Normalpapier fassen.

### 9. Bypass

Das Magazin kann bis zu 50 Blatt Normalpapier fassen.

10. **Ausgabefach**

Gedrucktes Papier wird hier ausgegeben. Bis zu 125 Blatt Normalpapier können hier gestapelt werden.

11. **USB-Anschluss**

Setzen Sie einen USB-Stick ein, um gescannte Dateien mit der Funktion Scan-to-USB zu speichern.

12. **Bedienfeld**

Umfasst einen Bildschirm und Tasten für die Gerätesteuerung.

13. **Vorlagenglas**

Legen Sie hier die Vorlagen einzeln ein.

14. **Abdeckung für das Vorlagenglas**

Öffnen Sie diese Abdeckung, um die Vorlagen auf das Vorlagenglas zu legen.

 [Anfang](#) |  [Zurück](#) · [Weiter](#)  |

---

Copyright © 2012

# SP 3500SF/SP 3510SF

[Inhalt](#) | [Zurück](#) · [Weiter](#) ▶ |

Suchen

| [Einstellungen](#) | [?](#)

[Startseite](#) > [Überblick über das Gerät](#) > [Handbuch Komponenten](#) > Äußeres: Ansicht von hinten

## Äußeres: Ansicht von hinten

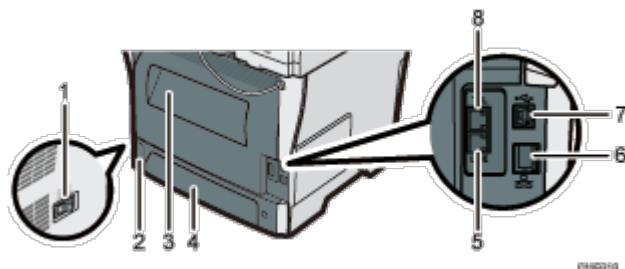

### 1. Hauptschalter

Dient zum Ein- und Ausschalten der Stromversorgung.

### 2. Steckdose

Zum Anschließen des Netzkabels an das Gerät.

### 3. Hintere Abdeckung

Öffnen Sie diese Abdeckung, um gestautes Papier zu entfernen oder auf Umschläge zu drucken.

### 4. Hintere Abdeckung Magazin 1

Entfernen Sie diese Abdeckung, wenn Sie Papier in Magazin 1 einlegen, das länger als A4 ist.

### 5. G3-Schnittstellenstecker des (analogen) Telefonanschlusses

Zum Anschließen einer Telefonleitung.

### 6. Ethernet-Port

Das Gerät über ein Netzkabel mit dem Netzwerk verbinden.

### 7. USB-Anschluss

Zum Anschließen des Geräts über ein USB-Kabel an einen Computer.

### 8. Buchse für ein externes Telefon

Zum Anschließen eines externen Telefons.

[Anfang](#) | [Zurück](#) · [Weiter](#) ▶ |

Copyright © 2012

# SP 3500SF/SP 3510SF

|  Inhalt |  Zurück ·  Weiter |

 Suchen

|  Einstellungen | 

[Startseite](#) > [Überblick über das Gerät](#) > [Handbuch Komponenten](#) > Innenraum

## Innenraum

---



© 2012

### 1. Druckkartusche

Auf dem Bildschirm werden Meldungen angezeigt, wenn die Druckkartusche ausgetauscht oder eine neue Kartusche vorbereitet werden muss.

#### Referenz

- Für weitere Informationen über die Meldungen, die auf dem Bildschirm angezeigt werden, wenn Verbrauchsmaterialien ausgetauscht werden müssen, siehe [Fehler- und Statusmeldungen auf dem Bildschirm](#) .

 Anfang |  Zurück ·  Weiter |

Copyright © 2012

# SP 3500SF/SP 3510SF

## Bedienfeld

Dieser Abschnitt beschreibt die Bezeichnungen und den Gebrauch des Bedienfelds.

### ★ Wichtig

- Das tatsächliche Bedienfeld unterscheidet sich je nach Land des Gebrauchs von der nachstehenden Abbildung.
- Wenn das Gerät für einen gewissen Zeitraum ausgeschaltet bleibt (zum Beispiel, wenn der Stromschalter ausgeschaltet ist oder bei Stromausfall) gehen alle gespeicherten Dokumente verloren. Achten Sie darauf, die gespeicherten Dokumente auszudrucken, bevor Sie das Gerät ausschalten (zum Beispiel vor einer Verschiebung des Geräts), wenn die Anzeige für die empfangenen Faxe leuchtet oder blinkt.

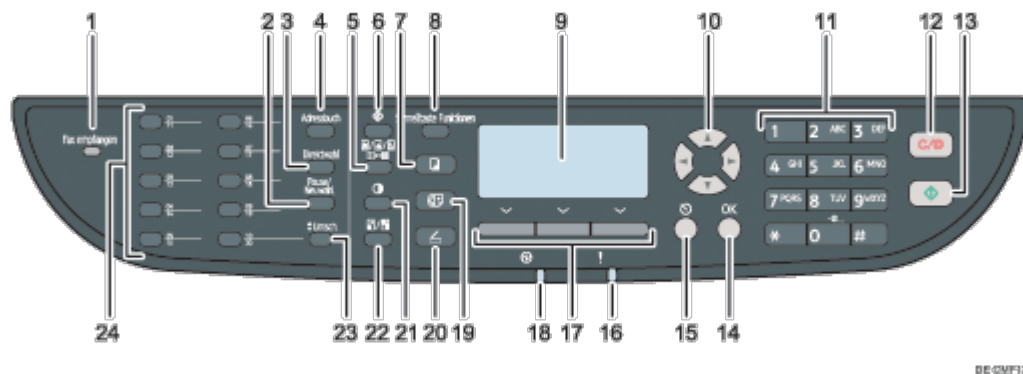

### 1. Anzeige Fax empfangen

Leuchtet auf, wenn im Speicher des Geräts empfangene Faxe vorhanden sind, die nicht ausgedruckt wurden. Blinkt, wenn das Gerät aufgrund von Gerätefehlern wie leeres Papiermagazin oder Papierstau die Faxe nicht ausdrucken kann.

### 2. Taste [Pause/Neuwahl]

- Pause  
Drücken Sie hier, um eine Pause in eine Faxnummer einzufügen. Die Pause wird durch "P" angezeigt.
- Neuwahl  
Betätigen Sie diese, um den zuletzt verwendeten Scan- oder Faxempfänger anzuzeigen.

### 3. Taste [Direktwahl]

Betätigen Sie diese, um für die Überprüfung des Empfängerstatus Direktwahl zu verwenden, wenn Sie ein Fax senden.

### 4. Taste [Adressbuch]

Betätigen Sie diese, um aus dem Adressbuch einen Scan- oder Faxempfänger auszuwählen.

### 5. Taste [Bildqualität]

Betätigen Sie diese, um die Scanqualität für den aktuellen Job auszuwählen.

- Kopiermodus: Wählen Sie Text, Foto oder Mix aus.
- Scannermodus: Wählen Sie die Auflösung aus.

- Faxmodus: Wählen Sie Standard, Detail oder Foto aus.

#### 6. Taste **[Anwenderprogramm]**

Betätigen Sie diese, um das Menü für die Konfiguration der Systemeinstellungen des Geräts anzuzeigen.

#### 7. Taste **[Kopie]**

Betätigen Sie diese, um in den Kopiermodus zu wechseln. Die Taste leuchtet, wenn sich das Gerät im Kopiermodus befindet.

#### 8. Taste **[Schnelltaste Funktionen]**

Drücken Sie dies, um die im Voraus für diese Taste zugewiesene Funktion zu verwenden. Abhängig von der Einstellung kann eine der folgenden Funktionen durch einmaliges Drücken verwendet werden:

- Aktivieren des Ausweiskopiermodus für den aktuellen Job
- Aufruf des Menüs [Empf. Dateien drucken] in den Faxfunktionseinstellungen
- Aufruf des Menüs [Sofort TX] in den Faxübertragungseinstellungen
- Öffnen des Scanneradressbuchs (für Scan-to-E-mail/FTP/Folder)
- Aufruf des Menüs für Kombinationskopie/2-seitige Kopie für den aktuellen Job

#### 9. Bildschirm

Zeigt den aktuellen Status und Meldungen an.

#### 10. Pfeiltasten

Betätigen Sie diese, um den Cursor in die von jeder Pfeiltaste angegebenen Richtungen zu bewegen.

Wenn sich das Gerät im Standby-Modus befindet, wird durch Betätigung der Tasten [**◀**][**▶**] das Menü für die Konfiguration der Einstellungen des aktuellen Gerätebetriebsmodus angezeigt (Kopierer, Scanner oder Fax).

#### 11. Zehnertastatur

Für die Eingabe numerischer Werte, wenn Einstellungen wie Faxnummer und oder Anzahl der Kopien festgelegt oder bei der Angabe von Namen Buchstaben eingegeben werden.

#### 12. Taste **[Löschen/Stop]**

- Während das Gerät einen Job verarbeitet: Betätigen Sie diese, um den aktuellen Job abubrechen.
- Bei der Konfigurierung des Geräts: Betätigen Sie diese, um die aktuelle Einstellung abubrechen und in den Standby-Modus zurückzukehren.
- Im Standby-Modus: Betätigen Sie diese, um die zeitweiligen Einstellungen wie Bilddichte oder Auflösung abubrechen.

#### 13. Taste **[Start]**

Drücken Sie diese Taste, um zu scannen, zu kopieren oder ein Fax zu senden.

#### 14. Taste **[OK]**

Betätigen Sie diese, um die Einstellungen zu bestätigen oder auf die nächste Ebene des Menübaums zu wechseln.

#### 15. Taste **[Escape]**

Betätigen Sie diese, um den letzten Vorgang abubrechen oder die vorherige Ebene des Menübaums zu verlassen.

#### 16. Fehleranzeige

Blinkt gelb, wenn das Gerät bald gewartet werden muss (wie Austausch einer Druckkartusche),

oder leuchtet rot, wenn ein Gerätefehler auftritt.

Wenn ein Fehler angezeigt wird, überprüfen Sie die Meldungen auf dem Bildschirm und befolgen Sie die Anweisungen unter "Fehler- und Statusmeldungen auf dem Bildschirm".

#### 17. **Auswahltasten**

Betätigen Sie die Taste, die einem in der unteren Reihe des Bildschirms angezeigten Element entspricht, um dieses auszuwählen.

#### 18. **Ein/Aus-Anzeige**

Diese Anzeige leuchtet, wenn die Stromversorgung eingeschaltet ist. Leuchtet nicht, wenn der Strom ausgeschaltet ist.

#### 19. **Taste [Fax]**

Betätigen Sie diese, um in den Faxmodus zu wechseln. Die Taste leuchtet, wenn sich das Gerät Faxmodus befindet.

#### 20. **Taste [Scanner]**

Betätigen Sie diese, um in den Scannermodus zu wechseln. Die Taste leuchtet, wenn sich das Gerät im Scannermodus befindet.

#### 21. **Taste [Dichte]**

Betätigen Sie diese, um die Bildhelligkeit für den aktuellen Job anzupassen.

- Kopiermodus: Wählen Sie aus 5 Helligkeitsstufen aus.
- Scannermodus: Wählen Sie aus 5 Helligkeitsstufen aus.
- Faxmodus: Wählen Sie aus 3 Helligkeitsstufen aus.

#### 22. **Taste [Verkleinern/Vergrößern]**

- Kopiermodus: Betätigen Sie diese, um das Verkleinerungs- oder Vergrößerungsverhältnis für den aktuellen Job festzulegen.
- Scannermodus: Betätigen Sie diese, um das Scan-Format entsprechend der aktuellen Vorlage festzulegen.

#### 23. **[Umsch.]-Taste**

Drücken Sie diese Taste, um die Kurzwahlnummern 11 bis 20 zu verwenden, wenn Sie ein Scan- oder Faxziel mit den Kurzwahltasten angeben.

#### 24. **Drucktaster**

Betätigen Sie diese, um einen Scan- oder Fax-Zielwahlempfänger auszuwählen.



#### **Hinweis**

- Die Hintergrundbeleuchtung auf dem Bildschirm wird ausgeschaltet, wenn sich das Gerät im Energiesparmodus befindet.
- Wenn das Gerät einen Job verarbeitet, können Sie das Konfigurationsmenü des Geräts nicht anzeigen. Sie können den Gerätestatus bestätigen, indem Sie die Meldungen auf dem Bildschirm überprüfen. Wenn eine Meldung wie "Drucken...", "Kopieren..." oder "Verarbeiten..." angezeigt wird, warten Sie, bis der aktuelle Job abgeschlossen wurde.
- Je nach Land kann ein Etikett für das Bedienfeld im Lieferumfang enthalten sein. Bringen Sie, wenn mitgeliefert, die Etiketten in Ihrer Sprache am Bedienfeld an. Achten Sie darauf sicherzustellen, die Schutzfolie zu entfernen, bevor Sie die Etiketten anbringen, wenn das Bedienfeld mit einer Schutzfolie abgedeckt ist.

#### **Referenz**

- Einzelheiten zum Konfigurieren der Taste [Schnelltaste Funktionen] finden Sie auf [Administratoreinstellungen](#) .



- Für weitere Informationen darüber, was zu tun ist, wenn die Warnanzeige blinkt oder aufleuchtet, siehe [Fehler- und Statusmeldungen auf dem Bildschirm](#) .
- Für weitere Informationen darüber, was zu tun ist, wenn die Anzeige für empfangene Faxe blinkt oder aufleuchtet, siehe [Im Speicher gespeicherte Faxe ausdrucken](#) .

 [Anfang](#) |  [Zurück](#) · [Weiter](#)  |

---

Copyright © 2012

# SP 3500SF/SP 3510SF

 Inhalt |  Zurück ·  Weiter

 Einstellungen | 

[Startseite](#) > [Erste Schritte](#) > Das Gerät installieren

## Das Gerät installieren

---

Dieser Abschnitt beschreibt die erforderlichen Schritte, um das Gerät zu installieren und für den Gebrauch vorzubereiten.

### Verwandte Themen

[Aufstellen des Geräts](#) 

[Auspacken](#) 

[Den Strom einschalten](#) 

[Ersteinrichtung](#) 

[Betriebsmodi ändern](#) 

[Energiesparen](#) 

[Mehrfachzugriff](#) 

 Anfang |  Zurück ·  Weiter

---

Copyright © 2012

# SP 3500SF/SP 3510SF

[Startseite](#) > [Erste Schritte](#) > [Das Gerät installieren](#) > Aufstellen des Geräts

## Aufstellen des Geräts

Der Aufstellungsort des Geräts sollte sorgfältig ausgewählt werden, da Umgebungsbedingungen sich stark auf seine Leistung auswirken.

### **VORSICHT**

- Verwenden Sie keine entflammbaren Sprays oder Lösemittel in der Nähe des Geräts. Andernfalls besteht die Gefahr von Brand oder Stromschlag.

### **VORSICHT**

- Keine Vasen, Blumentöpfe, Tassen, Toilettenartikel, Medikamente, kleine metallische Gegenstände oder Behälter mit Wasser oder anderen Flüssigkeiten auf oder neben dem Gerät aufstellen. Es kann zu Feuer oder Stromschlägen führen, wenn solche Substanzen oder Objekte in das Geräteinnere eindringen.

### **ACHTUNG**

- Setzen Sie das Gerät keiner hohen Luftfeuchtigkeit und keinem Staub aus. Andernfalls kann ein elektrischer Schlag oder ein Feuer auftreten.

### **ACHTUNG**

- Stellen Sie das Gerät nicht auf eine instabile oder schräge Oberfläche. Wenn es umkippt, kann es zu Verletzungen kommen.

### **ACHTUNG**

- Legen Sie keine schweren Gegenstände auf das Gerät. Dadurch kann das Gerät umfallen und möglicherweise beschädigt werden.

### **ACHTUNG**

- Benutzen Sie das Gerät in einem Bereich, der innerhalb der optimalen Umgebungsbedingungen liegt. Wird das Gerät in einer Umgebung betrieben, in der Luftfeuchtigkeit und Temperatur außerhalb der empfohlenen Bereiche liegen, kann es zu einem Brand kommen. Halten Sie den Bereich um die Steckdose staubfrei. Angesammelter Staub kann zu einem Brand führen.

### **ACHTUNG**

- Achten Sie darauf, dass der Raum, in dem das Gerät benutzt wird, gut belüftet und geräumig ist. Eine gute Belüftung ist vor allem dann wichtig, wenn das Gerät sehr beansprucht wird.

### **ACHTUNG**

- Halten Sie die Lüfter des Geräts immer frei. Ansonsten kann aufgrund überhitzter Komponenten ein Brand ausbrechen.

## ⚠️ ACHTUNG

- Halten Sie das Gerät fern von salzhaltiger Luft und korrosiven Gasen. Installieren Sie das Gerät nicht an Orten, an denen chemische Reaktionen wahrscheinlich sind (Laboratorien etc.). Ansonsten können Fehlfunktionen die Folge sein.

### Platzbedarf für die Installation

Die empfohlenen (minimalen) Platzanforderungen sind:

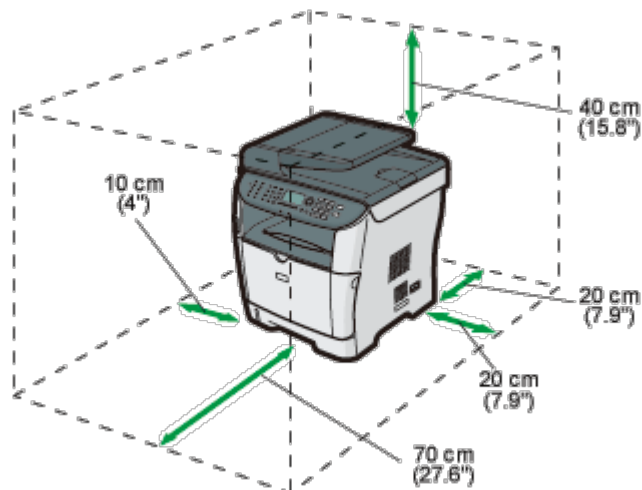

03P018

### Optimale Umgebungsbedingungen

Folgende Luftfeuchtigkeits- und Temperaturwerte sind zulässig bzw. werden empfohlen:

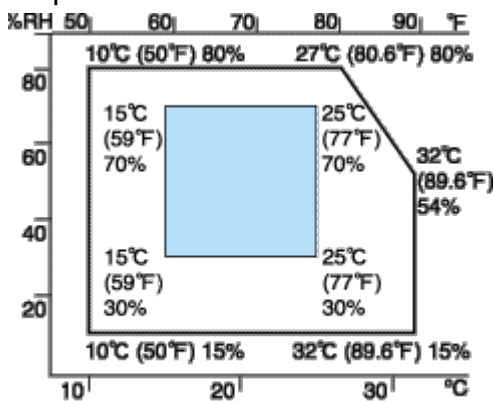

03P018

- Weißer Bereich: zulässiger Bereich
- Blauer Bereich: empfohlener Bereich

Um eine Anreicherung von Ozon in der Raumluft zu vermeiden, muss das Gerät in einem großen, gut belüfteten Raum mit einem Luftaustausch von mehr als 30 m<sup>3</sup>/Stunde/Person aufgestellt werden.

### Zu vermeidende Umgebungen

#### ★ Wichtig

- Bereiche, die direktem Sonnenlicht oder starkem künstlichen Licht ausgesetzt sind
- Staubige Bereiche.
- Bereiche mit korrosiver Gasentwicklung
- Übermäßig kalte, heiße oder feuchte Bereiche
- Bereiche, die Strömen heißer, kalter oder Raumtemperaturluft von Klimaanlage direkt ausgesetzt sind

- Bereiche, die der Wärmestrahlung von Heizkörpern direkt ausgesetzt sind
- Plätze in der Nähe von Klimaanlage, Heizkörpern oder Befeuchtungseinrichtungen
- Plätze in der Nähe anderer elektronischer Geräte
- Plätze, die häufigen, starken Erschütterungen ausgesetzt sind

## Belüftung

Wenn Sie dieses Gerät in einem kleinen Raum ohne gute Belüftung über längere Zeit verwenden oder große Volumen drucken, kann ein seltsamer Geruch auftreten. Hierdurch kann das ausgegebene Papier eventuell auch seltsam riechen.

Wenn Sie einen ungewöhnlichen Geruch bemerken, lüften Sie regelmäßig, um den Arbeitsplatz angenehm zu gestalten.



- Stellen Sie das Gerät so auf, dass die Lüftungsöffnungen nicht unmittelbar auf Personen gerichtet sind.
- Die Belüftung sollte mehr als 30 m<sup>3</sup>/Stunde/Person betragen.

## Geruch eines neuen Geräts

Ein neues Gerät kann eventuell etwas ungewöhnlich riechen. Dieser Geruch vergeht in etwa einer Woche.

Wenn Sie einen ungewöhnlichen Geruch bemerken, lüften Sie ausreichend und sorgen Sie für Luftzirkulation.

## Stromquelle

-  **Region A**: 220-240 V, 5 A, 50/60 Hz (bei Vollausrüstung)
-  **Region B**: 120 V, 10 A, 60 Hz (bei Vollausrüstung)

Achten Sie darauf, das Netzkabel an eine wie oben spezifizierte Steckdose anzuschließen.

# SP 3500SF/SP 3510SF

|  Inhalt |  Zurück ·  Weiter |

 Suchen

|  Einstellungen | 

[Startseite](#) > [Erste Schritte](#) > [Das Gerät installieren](#) > Auspacken

## Auspacken

Zum Schutz gegen Stöße und Erschütterungen während des Transports wurde dieses Gerät mit einer Schaumstoffpolsterung verpackt und mit Haltebändern gesichert. Entfernen Sie diese Schutzmaterialien, sobald Sie das Gerät an seinen Aufstellungsort gebracht haben.

### **VORSICHT**

- Stellen Sie das Gerät so nah wie möglich an der Wandsteckdose auf. Dadurch kann das Netzkabel im Notfall leicht und schnell herausgezogen werden.

### **VORSICHT**

- Wenn das Gerät raucht, seltsam riecht oder sich ungewöhnlich verhält, müssen Sie die Stromversorgung sofort ausschalten. Achten Sie nach dem Abschalten der Stromversorgung darauf, dass auch das Netzkabel aus der Wandsteckdose gezogen ist. Teilen Sie das Problem Ihrem Kundendienstmitarbeiter mit. Benutzen Sie das Gerät nicht weiter. Andernfalls besteht die Gefahr von Brand oder Stromschlag.

### **VORSICHT**

- Wenn Metallgegenstände, Wasser oder andere Flüssigkeiten ins Gerät gelangen, müssen Sie die Stromversorgung sofort ausschalten. Achten Sie nach dem Abschalten der Stromversorgung darauf, dass auch das Netzkabel aus der Wandsteckdose gezogen ist. Teilen Sie das Problem Ihrem Kundendienstmitarbeiter mit. Benutzen Sie das Gerät nicht weiter. Andernfalls besteht die Gefahr von Brand oder Stromschlag.

### **VORSICHT**

- Berühren Sie das Gerät nicht, wenn in unmittelbarer Nähe ein Blitz einschlägt. Es besteht die Gefahr eines Stromschlags.

### **VORSICHT**

- Beachten Sie die folgenden Warnhinweise beim Umgang mit den für das Produkt verwendeten Plastikbeuteln.
  - Halten Sie die mit diesem Gerät mitgelieferten Polyethylenmaterialien (Taschen, Handschuhe usw.) von Säuglingen und Kleinkindern fern. Kommt das Polyethylen mit Mund oder Nase in Kontakt, besteht Erstickungsgefahr.

### **VORSICHT**

- Verbrennen Sie (neue oder gebrauchte) Toner oder Tonerbehälter nicht. Es besteht die Gefahr von Verbrennungen. Der Toner entzündet sich bei Kontakt mit offenem Feuer.

### **VORSICHT**

- Lagern Sie (neue oder gebrauchte) Toner oder Tonerbehälter nie in der Nähe von offenem Feuer. Es besteht Brand- und Verbrennungsgefahr. Der Toner entzündet sich bei Kontakt mit offenem Feuer.

## **VORSICHT**

- Verwenden Sie zum Entfernen von verschüttetem Toner (einschließlich gebrauchter Toner) keinen Reiniger. Beim Entfernen von verschütteter Toner mit einem Reiniger besteht durch die elektrische Aufladung im Reiniger Feuer- oder Explosionsgefahr. Allerdings besteht die Möglichkeit Reiniger zu verwenden, der für staubexplosionsgeschützte Zwecke geeignet ist. Wenn Toner auf dem Boden verschüttet wird, fegen Sie ihn langsam auf und reinigen Sie Reste mit einem feuchten Tuch.

## **ACHTUNG**

- Drücken oder pressen Sie Tonerbehälter nicht zusammen. Dadurch kann Toner verschüttet werden. Dies kann zur Verschmutzung von Haut, Kleidung und Fußboden sowie zur unbeabsichtigten Einnahme von Toner führen.

## **ACHTUNG**

- Lagern Sie Toner (neu oder gebraucht), Tonerbehälter sowie Komponenten, die mit Toner in Kontakt gekommen sind, außerhalb der Reichweite von Kindern.

## **ACHTUNG**

- Wenn Sie Toner oder gebrauchten Toner einatmen, gurgeln Sie mit viel Wasser und gehen Sie an die frische Luft. Wenden Sie sich falls nötig an einen Arzt.

## **ACHTUNG**

- Wenn Sie Toner oder gebrauchten Toner in die Augen bekommen, spülen Sie diese sofort mit viel Wasser aus. Wenden Sie sich falls nötig an einen Arzt.

## **ACHTUNG**

- Wenn Sie Toner oder gebrauchten Toner schlucken, trinken Sie zum Verdünnen viel Wasser. Wenden Sie sich falls nötig an einen Arzt.

## **ACHTUNG**

- Zum Anheben des Geräts die dafür vorgesehenen Griffe auf beiden Seiten verwenden. Ein Fallenlassen des Geräts kann zu Verletzungen oder Schäden am Gerät führen.

## **ACHTUNG**

- Schauen Sie nicht direkt in die Lampe. Das kann Ihren Augen schaden.

## **ACHTUNG**

- Während des Betriebs rotieren die Rollen, die das Papier und die Vorlagen transportieren. Es wurde eine Schutzvorrichtung eingebaut, sodass das Gerät sicher betrieben werden kann. Dennoch sollten Sie darauf achten, während des Betriebs nicht in das Geräteinnere zu fassen. Es besteht Verletzungsgefahr.

### **Wichtig**

- Das entfernte Band ist schmutzig. Achten Sie darauf, dass es nicht Ihre Hände oder Kleidung berührt.
- Entfernen Sie vor dem Transport des Geräts nicht das Schutzmaterial.
- Stellen Sie das Gerät langsam und behutsam ab. Achten Sie darauf, dass Ihre Hände nicht eingeklemmt werden.

- Das Gerät nicht im Magazinbereich anheben.
- Bitte achten Sie darauf, dass keine Papierklammern, Heftklammern oder andere kleine Gegenstände in das Innere des Geräts hineinfallen.
- Halten Sie die unbedeckten Druckkartuschen von direktem Sonnenlicht fern.
- Die Fotoleitereinheit der Druckkartusche nicht berühren.

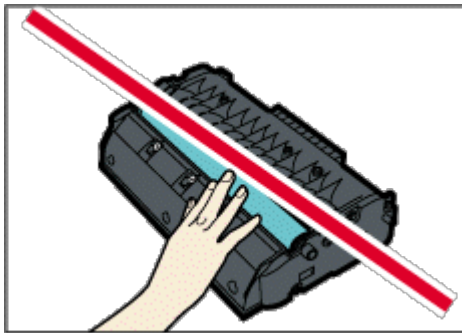

©MFC013

- Berühren Sie den ID-Chip seitlich der Druckerpatrone nicht, wie in der nachfolgenden Abbildung gekennzeichnet.

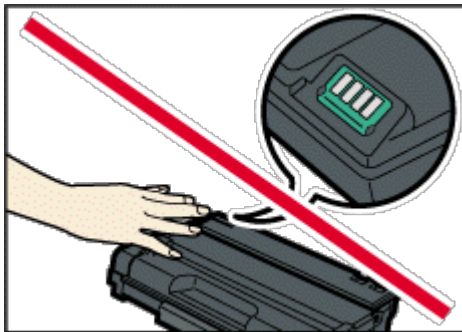

©MFC014

**1** Entfernen Sie den Kunststoffbeutel.

**2** Heben Sie das Gerät an den Griffmulden auf beiden Seiten des Geräts an.

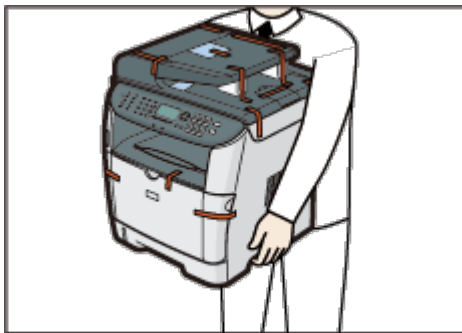

©MFC020

**3** Entfernen Sie das außen am Gerät angebrachte Schutzmaterial.

Achten Sie außerdem darauf, die Schutzfolie am Bedienfeld zu entfernen.

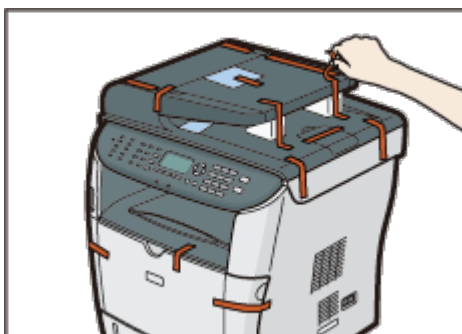

©MFC021



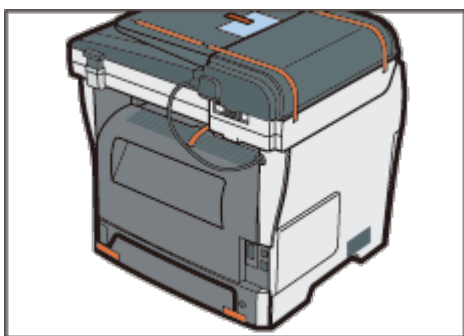

©SP108

Das aktuelle Gerät wird gegebenenfalls mit Schutzmaterialien geliefert, die in anderen Positionen angebracht sind. Stellen Sie sicher, dass sämtliche Schutzmaterialien außen am Gerät vollständig entfernt werden.

**4 Öffnen Sie die ADF-Abdeckung.**

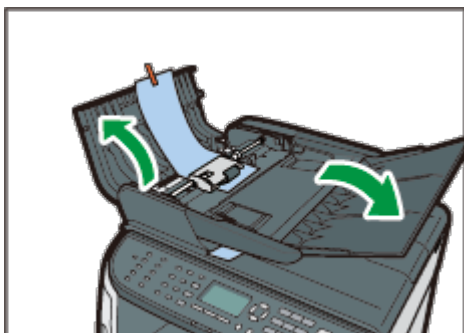

©SP108

**5 Ziehen Sie vorsichtig an der Schutzfolie, um diese zu entfernen.**

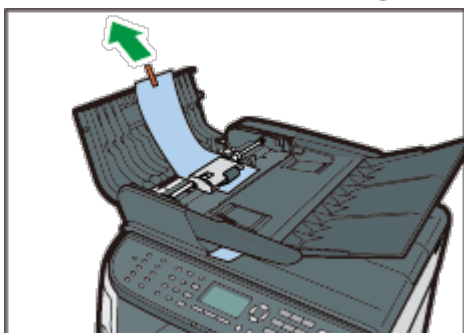

©SP110

**6 Schließen Sie die ADF-Abdeckung.**

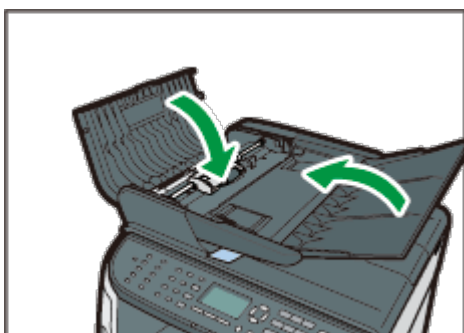

©SP110

**7 Entfernen Sie die Schutzfolie und die Schutzmaterialien.**

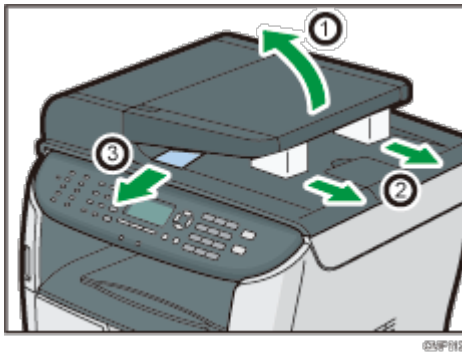

**8** Öffnen Sie die hintere Abdeckung und ziehen Sie den Streifen an beiden Seiten des Geräts ab.

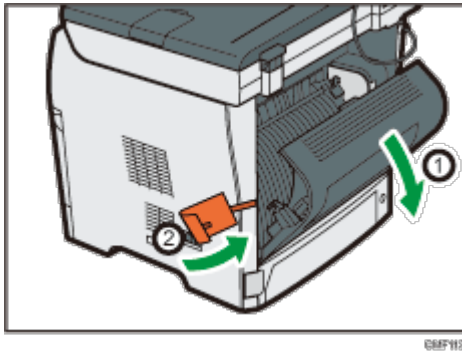

**9** Ziehen Sie die Streifen ab und entfernen Sie die Schutzmaterialien. Dadurch werden die Hebel an beiden Seiten angehoben.

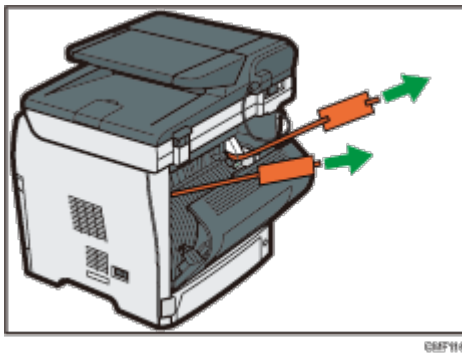

**10** Stellen Sie sicher, dass die Hebel an die mit  gekennzeichneten Positionen angehoben wurden. Ziehen Sie sie andernfalls manuell vollständig nach oben.

Wenn die Hebel überhaupt nicht oder nur teilweise angehoben werden, kann dies sich auf die Druckqualität auswirken, da der Toner möglicherweise nicht ausreichend fixiert wird.

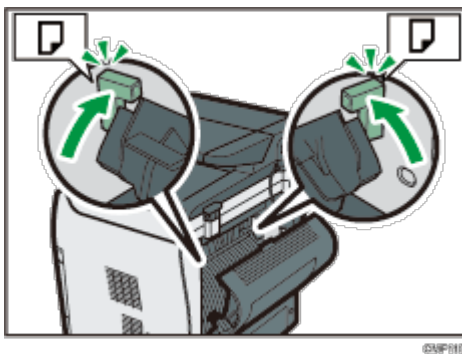

**11** Die hintere Abdeckung schließen.

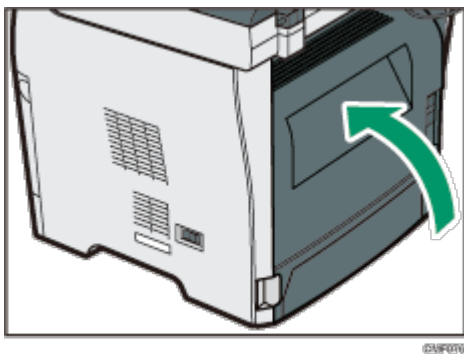

**12** Drücken Sie die Taste an der Seite, um die vordere Abdeckung zu öffnen, und senken Sie diese dann vorsichtig ab.

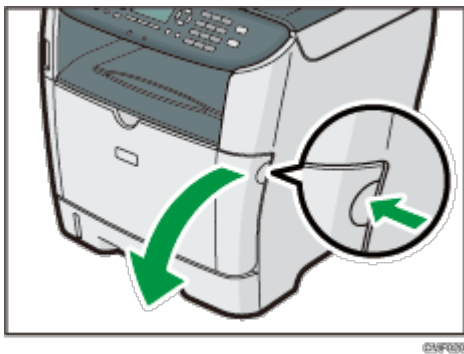

**13** Entfernen Sie das Schutzmaterial im Inneren des Geräts.

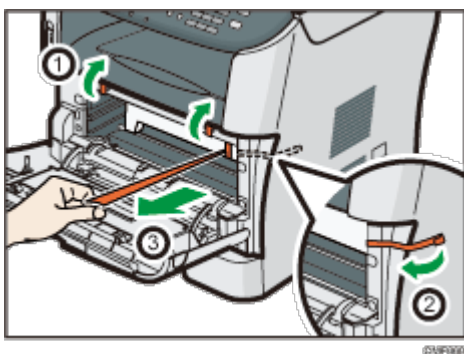

**14** Nehmen Sie die Druckkartusche aus der Verpackung. Legen Sie sie dann auf eine ebene Oberfläche und entfernen Sie die Schutzfolie.

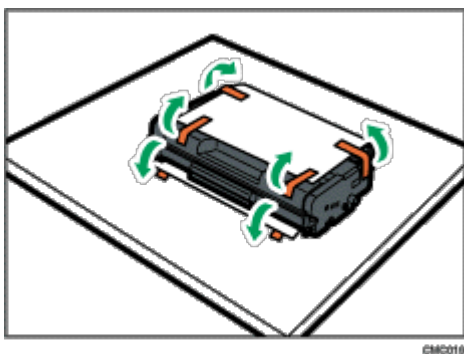

Schütteln Sie die Druckkartusche fünf- oder sechsmal von einer Seite zur anderen.

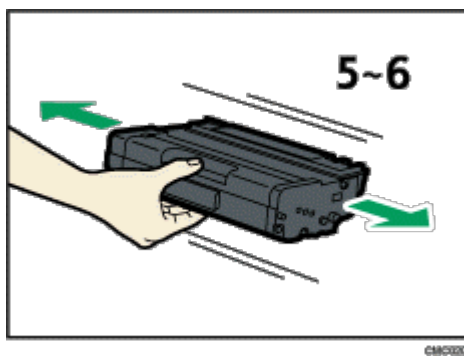

**15** Schieben Sie die Druckkartusche horizontal hinein. Wenn die Kartusche den Anschlag erreicht, heben Sie sie leicht an und schieben Sie sie dann vollständig hinein. Drücken Sie die Kartusche dann nach unten, bis sie hörbar einrastet.

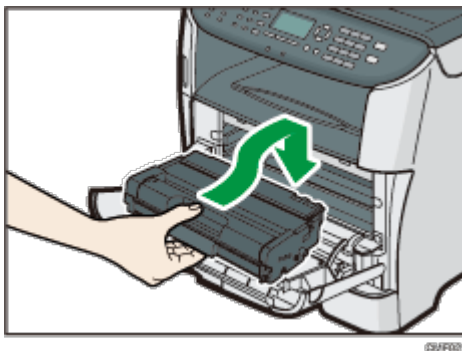

**16** Drücken Sie die vordere Abdeckung mit beiden Händen nach unten, bis sie schließt.

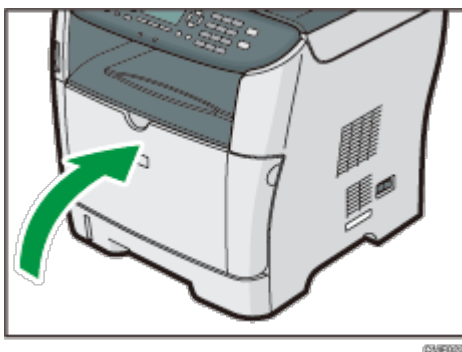

**17** Ziehen Sie Magazin 1 vorsichtig mit beiden Händen heraus.

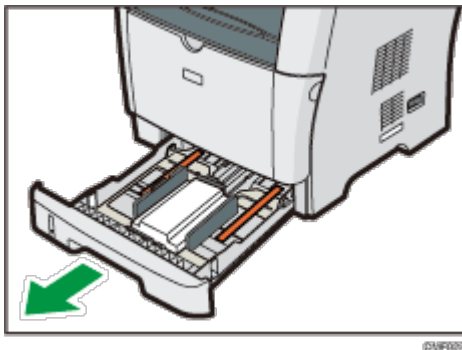

Das Magazin auf eine ebene Oberfläche legen.

**18** Entfernen Sie das Schutzmaterial im Inneren des Magazins.

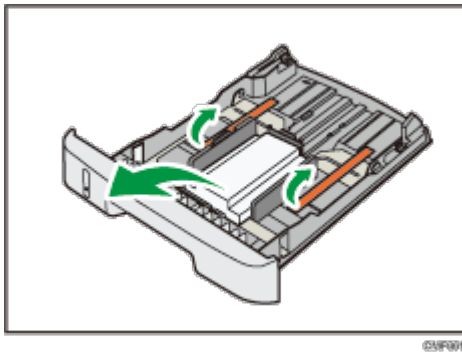

**19** Magazin 1 vorsichtig gerade in das Gerät hineinschieben.

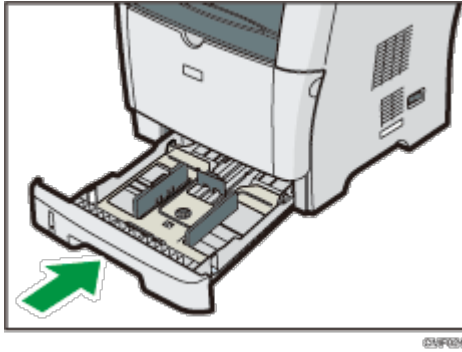

**20** Ziehen Sie den Endanschlag heraus und heben Sie ihn an.

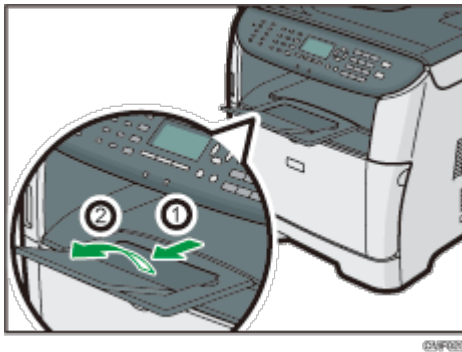

# SP 3500SF/SP 3510SF

[Startseite](#) > [Erste Schritte](#) > [Das Gerät installieren](#) > Den Strom einschalten

## Den Strom einschalten

Dieser Abschnitt beschreibt, wie das Gerät eingeschaltet wird.

### **VORSICHT**

- Verwenden Sie nur Stromquellen, die den in diesem Handbuch angegebenen Spezifikationen entsprechen. Andernfalls besteht die Gefahr von Brand oder Stromschlag.

### **VORSICHT**

- Verwenden Sie nur Frequenzen, die den angegebenen Spezifikationen entsprechen. Andernfalls besteht die Gefahr von Brand oder Stromschlag.

### **VORSICHT**

- Verwenden Sie keine Mehrfachsteckdosen. Andernfalls besteht die Gefahr von Brand oder Stromschlag.

### **VORSICHT**

- Verwenden Sie keine Verlängerungskabel. Andernfalls besteht die Gefahr von Brand oder Stromschlag.

### **VORSICHT**

- Verwenden Sie keine beschädigten, geknickten oder manipulierten Netzkabel. Verwenden Sie auch keine Netzkabel, die unter schweren Objekten eingeklemmt, heftig gezogen oder stark verbogen wurden. Andernfalls besteht die Gefahr von Brand oder Stromschlag.

### **VORSICHT**

- Wenn die Stifte des Netzkabelsteckers mit metallischen Gegenständen in Berührung kommen, kann es zu Brand oder Stromschlag kommen.

### **VORSICHT**

- Das mitgelieferte Netzkabel darf nur mit diesem Gerät verwendet werden. Verwenden Sie es nicht für andere Anwendungen. Andernfalls besteht die Gefahr von Brand oder Stromschlag.

### **VORSICHT**

- Das Berühren des Netzkabelsteckers mit feuchten Händen ist gefährlich. Es besteht die Gefahr eines Stromschlags.

### **ACHTUNG**

- Achten Sie darauf, den Netzstecker vollständig in die Steckdose einzustecken. Nur teilweise eingesteckte Stecker erzeugen eine instabile Verbindung, durch die viel Hitze erzeugt werden kann.

## **⚠ ACHTUNG**

- Wenn das Gerät mehrere Tage oder für einen längeren Zeitraum nicht verwendet wird, ziehen Sie den Netzstecker aus der Steckdose.

## **⚠ ACHTUNG**

- Ziehen Sie bei Wartungsvorgängen am Gerät stets das Netzkabel aus der Wandsteckdose.

### **★ Wichtig**

- Achten Sie darauf, dass das Netzkabel sicher in die Wandsteckdose gesteckt ist, bevor Sie den Strom einschalten.
- Achten Sie darauf, dass der Strom ausgeschaltet ist, wenn Sie das Netzkabel anschließen oder abziehen.
- Schalten Sie den Netzschalter nicht aus, bis die Initialisierung abgeschlossen ist. Anderenfalls können Störungen die Folge sein.

### **1 Stecken Sie das Netzkabel ein.**

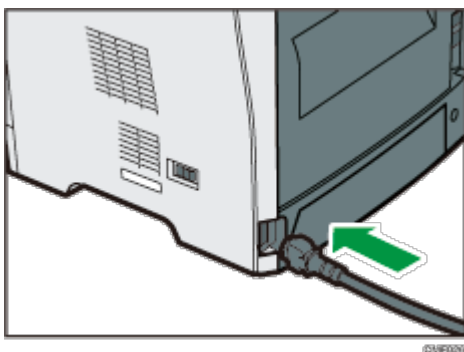

### **2 Verbinden Sie das Netzkabel des Druckers wieder fest mit der Steckdose.**

### **3 Schalten Sie den Netzschalter auf "I Ein (On)".**

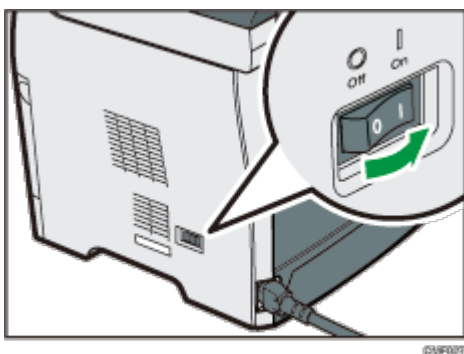

Die Stromanzeige leuchtet auf und anschließend leuchtet die Taste [Kopie] auf dem Bedienfeld auf.

### **↓ Hinweis**

- In Abhängigkeit von der [Prio. Funktion]-Einstellung unter [Admin.-Tools] kann die [Fax]- oder [Scanner]-Taste anstatt der [Kopierer]-Taste aufleuchten.
- Während der Initialisierung verursacht der Drucker Geräusche. Diese Geräusche deuten nicht auf einen Funktionsfehler hin.
- Um den Strom auszuschalten, schalten Sie den Netzschalter auf "O Aus".

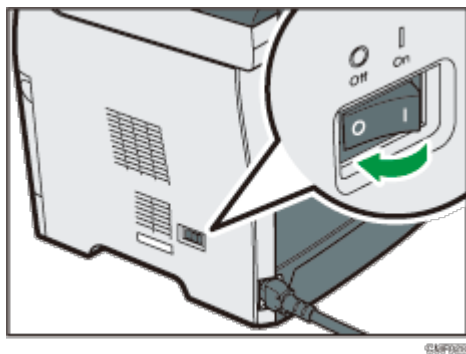

 Referenz

- Für nähere Informationen zur [Prio. Funktion] siehe [Administratoreinstellungen](#) .

 Anfang |  Zurück ·  Weiter |

Copyright © 2012



# SP 3500SF/SP 3510SF

[Inhalt](#) | [Zurück](#) · [Weiter](#) ▶ |

Suchen

| [Einstellungen](#) | [?](#)

[Startseite](#) > [Erste Schritte](#) > [Das Gerät installieren](#) > Ersteinrichtung

## Ersteinrichtung

Wenn Sie das Gerät zum ersten Mal einschalten, wird auf dem Display ein Menü für die Konfiguration der nachfolgend beschriebenen Einstellungen angezeigt. Dieser Abschnitt beschreibt, wie die Ersteinrichtung ausgeführt wird.

### ★ Wichtig

-  **Region B**: Die Faxvorwahl ist nach internationalem Recht erforderlich. Sie können ein Faxgerät nicht legal an ein Telefonsystem anschließen, wenn die Faxvorwahl nicht programmiert ist. Gleichfalls muss die Kopfzeile aller Seiten, die in die Vereinigten Staaten, von den Vereinigten Staaten aus oder innerhalb der Vereinigten Staaten gefaxt werden, den Fax-Header-Code des Faxes und das Datum und die Uhrzeit der Übertragung enthalten.
- Acht Sie darauf, die richtige Landesvorwahl auszuwählen. Andernfalls kann es bei der Faxübertragung zu Fehlern kommen.

### Anzeige der Sprache

Die hier ausgewählte Sprache wird für die Anzeige verwendet.

### Anwenderfaxnummer

Die hier eingegebene Nummer wird als Faxnummer des Geräts verwendet. Anwenderfaxnummer kann 0 bis 9, Leerzeichen und "+" enthalten.

### Anwendername

Der hier eingegebene Name wird als Name des Faxabsenders verwendet.

### Landesvorwahl

Die hier ausgewählte Landesvorwahl wird für die Konfiguration der Anzeigeformate für Uhrzeit und Datum und für die Einstellungen in Bezug auf die Faxübertragung mit den entsprechenden Standardwerten des Landes des Gebrauchs verwendet.



- 1 Drücken Sie die Tasten [▲] [▼], um die gewünschte Sprache auszuwählen, und drücken Sie anschließend die Taste [OK].
- 2 Drücken Sie die Tasten [▲] [▼], um [Nummer:] auszuwählen, und geben Sie anschließend die Anwenderfaxnummer ein (bis zu 20 Ziffern).
- 3 Drücken Sie die Tasten [▲] [▼] um [Name:] auszuwählen, geben Sie den Anwendernamen ein (bis zu 20 Zeichen) und drücken Sie anschließend die Taste [OK].
- 4 Drücken Sie die Tasten [▲] [▼], um die gewünschte Landesvorwahl auszuwählen, und drücken Sie anschließend die Taste [OK].

### ↓ Hinweis

- Sie können die bei der Ersteinrichtung konfigurierten Einstellungen später ändern unter [Admin.-Tools]. Zusätzlich können Sie Uhrzeit und Datum des Geräts unter [Admin.-Tools] einstellen

Wenn die Einstellung [Fax Header drucken] in den Faxübertragungseinstellungen eingeschaltet ist, werden die registrierte Anwenderfaxnummer, der Anwendername sowie Uhrzeit und Datum der Übertragung in der Kopfzeile jedes von Ihnen gesendeten Faxes angezeigt.

#### Referenz

- Für weitere Informationen zur Eingabe von Zeichen siehe [Zeichen eingeben](#) .
- Einzelheiten zu den [Admin.-Tools] siehe [Administratoreinstellungen](#) .
- Für weitere Informationen zu [Fax Header drucken] siehe [Faxübertragungseinstellungen](#) .

 [Anfang](#) |  [Zurück](#) · [Weiter](#)  |

---

Copyright © 2012

# SP 3500SF/SP 3510SF

[Startseite](#) > [Erste Schritte](#) > [Das Gerät installieren](#) > Betriebsmodi ändern

## Betriebsmodi ändern

Sie können zwischen den Modi Kopie, Scanner und Fax wechseln, indem Sie die entsprechenden Tasten betätigen.

### Kopiermodus

Betätigen Sie die Taste [Kopie], um den Kopiermodus zu aktivieren. Wenn Sie sich im Kopiermodus befinden, leuchtet die Taste [Kopie] auf.

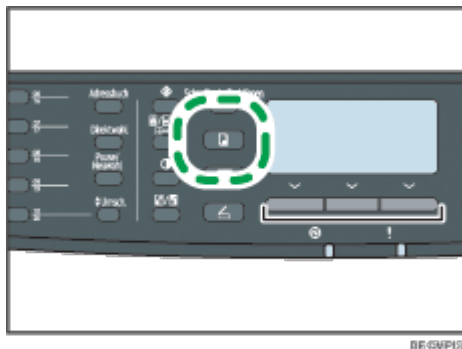

BEISPIEL

### Scannermodus

Betätigen Sie die Taste [Scanner], um den Scannermodus zu aktivieren. Wenn Sie sich im Scannermodus befinden, leuchtet die Taste [Scanner] auf.

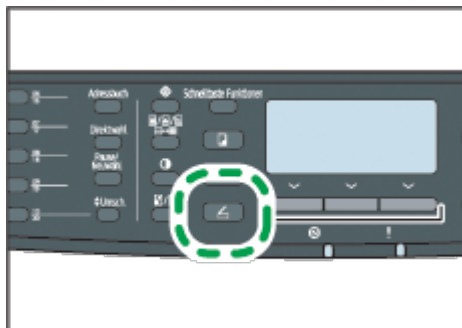

BEISPIEL

### Faxmodus

Betätigen Sie die Taste [Facsimile], um den Faxmodus zu aktivieren. Wenn Sie sich im Faxmodus befinden, leuchtet die Taste [Facsimile] auf.

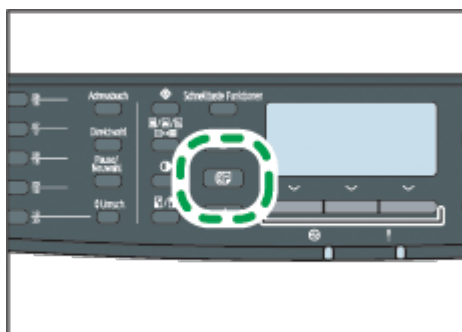

BEISPIEL

### Priorität Funktion

Der Kopiermodus wird standardmäßig ausgewählt, wenn das Gerät eingeschaltet

wird oder wenn der unter [System-Auto-Reset-Timer] voreingestellte Zeitraum verstreicht, ohne dass ein Vorgang erfolgt, während der Anfangsbildschirm des aktuellen Modus angezeigt wird. Sie können den ausgewählten Modus über [Prio. Funktion] unter [Admin.-Tools] ändern.

 Referenz

- Für weitere Informationen zum [System-Auto-Reset-Timer] oder zur [Prio. Funktion] siehe [Administratoreinstellungen](#) .

 Anfang |  Zurück •  Weiter |

---

Copyright © 2012

# SP 3500SF/SP 3510SF

 Inhalt |  Zurück ·  Weiter

 Suchen

 Einstellungen | 

[Startseite](#) > [Erste Schritte](#) > [Das Gerät installieren](#) > [Energiesparen](#)

## Energiesparen

Dieses Gerät ist mit den folgenden Energiesparmodi ausgestattet: Energiesparmodus 1 und Energiesparmodus 2. Wenn das Gerät für einen gewissen Zeitraum inaktiv ist, schaltet das Gerät automatisch in den Energiesparmodus.

Das Gerät kehrt aus dem Energiesparmodus zurück, wenn es einen Druckjob erhält, ein empfangenes Fax druckt oder die Taste [Kopie] oder [Start] gedrückt wird.

### Energiesparmodus 1

Wenn [Energiesparmodus 1] unter [Admin.-Tools] aktiviert ist, wechselt das Gerät in den Energiesparmodus 1, nachdem es 30 Sekunden lang nicht verwendet wurde. Wenn sich das Gerät im Energiesparmodus 1 befindet, wird "Energiesparmodus 1" auf dem Bildschirm angezeigt. Im Energiesparmodus 1 wird der Druck schneller wieder aufgenommen als im ausgeschalteten Zustand oder im Energiesparmodus 2, aber der Stromverbrauch ist im Energiesparmodus 1 höher als im Energiesparmodus 2.



### Energiesparmodus 2

Wenn [Energiesparmodus 2] unter [Admin.-Tools] aktiviert wird, wechselt das Gerät nach der für diese Einstellung festgelegten Zeit in den Energiesparmodus 2. Wenn sich das Gerät im Energiesparmodus 2 befindet, schaltet sich der Bildschirm aus, während die Ein/Aus-Anzeige beleuchtet bleibt. Der Stromverbrauch ist im Energiesparmodus 2 geringer als im Energiesparmodus 1, es dauert jedoch länger, aus dem Energiesparmodus 2 als aus dem Energiesparmodus 1 zurückzukehren.

#### Hinweis

- Selbst wenn der Energiesparmodus 2 aktiviert ist, schaltet das Gerät für zwei Stunden nicht in den Energiesparmodus 2, wenn [Niedr.-Feucht.-Modus] unter [Systemeinstell.] aktiviert wurde. Das Gerät aktiviert den Energiesparmodus 1 aber wie gewöhnlich (selbst wenn Energiesparmodus 1 nicht aktiviert ist).

#### Referenz

- Für weitere Informationen zu den Energiesparmodi siehe [Administratoreinstellungen](#) .
- Einzelheiten zum [Niedr.-Feucht.-Modus] finden Sie auf [Systemeinstellungen](#) .

 Anfang |  Zurück ·  Weiter

Copyright © 2012

# SP 3500SF/SP 3510SF

[Startseite](#) > [Erste Schritte](#) > [Das Gerät installieren](#) > Mehrfachzugriff

## Mehrfachzugriff

Dieses Gerät kann mehrere Jobs verschiedener Funktionen wie Kopieren und Faxen gleichzeitig ausführen. Die gleichzeitige Ausführung mehrerer Funktionen wird als "Mehrfachzugriff" bezeichnet.

Die folgende Tabelle zeigt die Funktionen an, die gleichzeitig ausgeführt werden können.

Aktueller Job	Job, den Sie gleichzeitig ausführen wollen
Kopieren	<ul style="list-style-type: none"> <li>• Faxespeicherübertragung</li> <li>• Faxespeicherempfang</li> <li>• Internet-Faxempfang (kein Druck)</li> <li>• Einen Druckjob von einem Computer empfangen (der tatsächliche Druck beginnt, nachdem das Kopieren abgeschlossen ist)</li> <li>• Einen LAN-Fax-Job von einem Computer empfangen</li> <li>• LAN-Fax-Übertragung</li> </ul>
Scannen	<ul style="list-style-type: none"> <li>• Faxespeicherübertragung</li> <li>• Fax-Sofortdruck</li> <li>• Faxespeicherempfang</li> <li>• Ein im Gerätespeicher empfangenes Fax ausdrucken</li> <li>• Internet-Faxempfang</li> <li>• Drucken</li> <li>• Einen LAN-Fax-Job von einem Computer empfangen</li> <li>• LAN-Fax-Übertragung</li> </ul>
Ein Fax vor der Übertragung in den Gerätespeicher scannen	<ul style="list-style-type: none"> <li>• Faxespeicherübertragung</li> <li>• Fax-Sofortdruck</li> <li>• Faxespeicherempfang</li> <li>• Ein im Gerätespeicher empfangenes Fax ausdrucken</li> <li>• Internet-Faxempfang</li> <li>• Drucken</li> <li>• Einen LAN-Fax-Job von einem Computer empfangen</li> <li>• LAN-Fax-Übertragung</li> </ul>
Fax-Sofortübertragung (eine Vorlage gleichzeitig scannen und senden)	<ul style="list-style-type: none"> <li>• Ein im Gerätespeicher empfangenes Fax ausdrucken</li> <li>• Internet-Faxempfang</li> <li>• Drucken</li> <li>• Einen LAN-Fax-Job von einem Computer empfangen</li> </ul>
	<ul style="list-style-type: none"> <li>• Kopieren</li> <li>• Scannen</li> <li>• Ein Fax vor der Übertragung in den Gerätespeicher scannen</li> </ul>

<p>Faxspeicherübertragung (ein Fax senden, das bereits im Gerätespeicher gespeichert ist)</p>	<ul style="list-style-type: none"> <li>• Internet-Faxübertragung</li> <li>• Ein im Gerätespeicher empfangenes Fax ausdrucken</li> <li>• Internet-Faxempfang</li> <li>• Drucken</li> <li>• Einen LAN-Fax-Job von einem Computer empfangen</li> </ul>
<p>Internet-Faxübertragung</p>	<ul style="list-style-type: none"> <li>• Faxespeicherübertragung</li> <li>• Fax-Sofortdruck</li> <li>• Faxespeicherempfang</li> <li>• Ein im Gerätespeicher empfangenes Fax ausdrucken</li> <li>• Drucken</li> <li>• Einen LAN-Fax-Job von einem Computer empfangen</li> <li>• LAN-Fax-Übertragung</li> </ul>
<p>Fax-Sofortdruck (ein Fax gleichzeitig empfangen und ausdrucken)</p>	<ul style="list-style-type: none"> <li>• Scannen *1</li> <li>• Ein Fax vor der Übertragung in den Gerätespeicher scannen</li> <li>• Internet-Faxübertragung</li> <li>• Internet-Faxempfang (kein Druck)</li> <li>• Einen LAN-Fax-Job von einem Computer empfangen</li> </ul>
<p>Faxespeicherempfang (ein empfangenes Fax im Gerätespeicher speichern)</p>	<ul style="list-style-type: none"> <li>• Kopieren</li> <li>• Scannen</li> <li>• Ein Fax vor der Übertragung in den Gerätespeicher scannen</li> <li>• Internet-Faxübertragung</li> <li>• Internet-Faxempfang (kein Druck)</li> <li>• Einen LAN-Fax-Job von einem Computer empfangen</li> </ul>
<p>Ein im Gerätespeicher empfangenes Fax ausdrucken</p>	<ul style="list-style-type: none"> <li>• Scannen *1</li> <li>• Ein Fax vor der Übertragung in den Gerätespeicher scannen</li> <li>• Fax-Sofortübertragung</li> <li>• Faxespeicherübertragung</li> <li>• Internet-Faxübertragung</li> <li>• Internet-Faxempfang (kein Druck)</li> <li>• Einen LAN-Fax-Job von einem Computer empfangen</li> <li>• LAN-Fax-Übertragung</li> </ul>
<p>Internet-Faxempfang</p>	<ul style="list-style-type: none"> <li>• Kopieren (außer beim Ausdrucken des empfangenen Internet-Faxes)</li> <li>• Scannen</li> <li>• Ein Fax vor der Übertragung in den Gerätespeicher scannen</li> <li>• Fax-Sofortübertragung</li> <li>• Faxespeicherübertragung</li> <li>• Fax-Sofortdruck (außer beim Ausdrucken des empfangenen Internet-Faxes)</li> <li>• Fax-Speicherempfang (außer beim Ausdrucken des empfangenen Internet-Faxes)</li> <li>• Ein im Gerätespeicher empfangenes Fax ausdrucken (außer beim Ausdrucken des empfangenen Internet-Faxes)</li> <li>• Drucken (außer beim Ausdrucken des empfangenen Internet-Faxes)</li> </ul>

	<ul style="list-style-type: none"> <li>• Einen LAN-Fax-Job von einem Computer empfangen</li> <li>• LAN-Fax-Übertragung</li> </ul>
Drucken	<ul style="list-style-type: none"> <li>• Scannen</li> <li>• Ein Fax vor der Übertragung in den Gerätespeicher scannen</li> <li>• Fax-Sofortübertragung</li> <li>• Faxspeicherübertragung</li> <li>• Internet-Faxübertragung</li> <li>• Internet-Faxempfang (kein Druck)</li> <li>• LAN-Fax-Übertragung</li> </ul>
Einen LAN-Fax-Job von einem Computer empfangen	<ul style="list-style-type: none"> <li>• Kopieren</li> <li>• Scannen</li> <li>• Fax-Sofortdruck</li> <li>• Faxspeicherempfang</li> <li>• Ein im Gerätespeicher empfangenes Fax ausdrucken</li> <li>• Internet-Faxempfang</li> <li>• LAN-Fax-Übertragung</li> </ul>
LAN-Fax-Übertragung	<ul style="list-style-type: none"> <li>• Kopieren</li> <li>• Scannen</li> <li>• Ein Fax vor der Übertragung in den Gerätespeicher scannen</li> <li>• Internet-Faxübertragung</li> <li>• Ein im Gerätespeicher empfangenes Fax ausdrucken</li> <li>• Internet-Faxempfang</li> <li>• Drucken</li> <li>• Einen LAN-Fax-Job von einem Computer empfangen</li> </ul>

\*1 Der Fauxdruck dauert möglicherweise länger als normal, wenn Sie über das Bedienfeld insbesondere mehrere Seiten über das Vorlagenglas gleichzeitig scannen.

 Hinweis

- Wenn Sie versuchen, eine Funktion zu nutzen, die nicht gleichzeitig ausgeführt werden kann, hören Sie vom Gerät aus einen Piepton oder auf Ihrem Computerbildschirm wird eine Fehlermeldung angezeigt. Versuchen Sie es in diesem Fall nach Abschluss des aktuellen Jobs erneut.



# SP 3500SF/SP 3510SF

 Inhalt |  Zurück ·  Weiter ▶ |

Suchen

 Einstellungen | 

[Startseite](#) > [Erste Schritte](#) > Anschließen des Geräts

## Anschließen des Geräts

---

Dieser Abschnitt beschreibt, wie das Gerät mit einem Computer und einem Telefonanschluss verbunden wird.

### Verwandte Themen

[An ein Computer über ein USB-Kabel anschließen](#) 

[Mit einem Netzkabel verbinden](#) 

[Mit einem Telefonanschluss verbinden](#) 

 Anfang |  Zurück ·  Weiter ▶ |

---

Copyright © 2012

# SP 3500SF/SP 3510SF

[Inhalt](#) | [Zurück](#) · [Weiter](#) ▶ |

Suchen

| [Einstellungen](#) | [?](#)

[Startseite](#) > [Erste Schritte](#) > [Anschließen des Geräts](#) > An ein Computer über ein USB-Kabel anschließen

## An ein Computer über ein USB-Kabel anschließen

### ★ Wichtig

- USB-2.0-Schnittstellenkabel ist nicht im Lieferumfang enthalten. Kaufen Sie das richtige Kabel für Ihren Computer.
- Die USB-Verbindung mit einem Macintosh ist nur über den Standard-USB-Anschluss des Computers möglich.

**1** Den quadratförmigen Stecker des USB-2.0-Kabels in die USB-Buchse stecken.

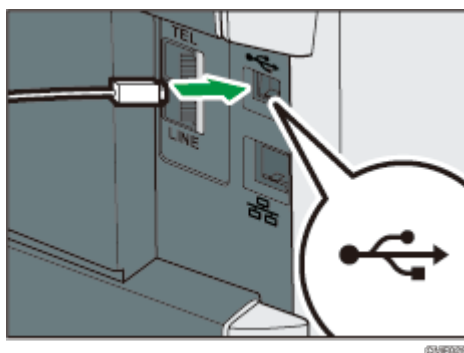

**2** Schließen Sie den Flachstecker des anderen Kabelendes an die USB-Schnittstelle des Computers oder einen USB-Hub an.

### Referenz

- Weitere Informationen zur Installation von Druckertreibern für den USB-Anschluss finden Sie in den Anleitungen auf der Treiber-CD-ROM.

[Anfang](#) | [Zurück](#) · [Weiter](#) ▶ |

Copyright © 2012

# SP 3500SF/SP 3510SF

[Inhalt](#) | [Zurück](#) · [Weiter](#) ▶ |

Suchen

| [Einstellungen](#) | [?](#)

[Startseite](#) > [Erste Schritte](#) > [Anschließen des Geräts](#) > Mit einem Netzkabel verbinden

## Mit einem Netzkabel verbinden

Nachfolgend wird das Anschließen des Geräts am Computer über das Netzwerk beschrieben.

Bereiten Sie den Hub und andere Netzwerkgeräte vor, bevor Sie das 10BASE-T- oder 100BASE-TX-Kabel an den Ethernet-Port des Geräts anschließen.

### **⚠ ACHTUNG**

- Verbinden Sie den Ethernet-Anschluss des Geräts nicht mit einem Netzwerk, in dem Überspannung auftritt, wie z.B. einer Telefonleitung. Andernfalls besteht die Gefahr von Brand oder Stromschlag.

#### ★ Wichtig

- Das Ethernetkabel ist nicht im Lieferumfang des Geräts enthalten. Wählen Sie ein Kabel entsprechend der Netzwerkumgebung aus.

#### **1** Verbinden Sie das Ethernetkabel mit dem Ethernetanschluss.

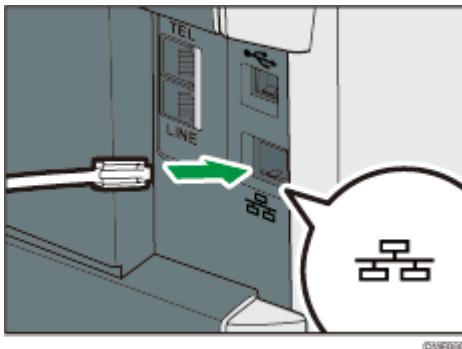

#### **2** Das andere Ende des Kabels an das Netzwerk anschließen (z. B. einen Netzwerkhub).

#### Referenz

- Weitere Informationen zu den Einstellungen der Netzwerkumgebung finden Sie [Konfigurieren des Geräts](#).
- Weitere Informationen zur Installation der Druckertreiber für die Netzwerkverbindung finden Sie in den Anleitungen auf der Treiber-CD-ROM.

### Verwandte Themen

[Ablesen der LEDs](#)

▶ [Anfang](#) | [Zurück](#) · [Weiter](#) ▶ |

# SP 3500SF/SP 3510SF

[Startseite](#) > [Erste Schritte](#) > [Anschließen des Geräts](#) > Mit einem Telefonanschluss verbinden

## Mit einem Telefonanschluss verbinden

Sie können das Gerät direkt an das Festnetz (PSTN) oder über eine Nebenstellenanlage (PBX) anschließen.

Sie können auch ein externes Telefon anschließen, um den gleichen Telefonanschluss für Sprachanrufe zu nutzen.



### ACHTUNG

- Verwenden Sie ausschließlich Telefonanschlusskabel Nr. 26 AWG oder größer, um die Brandgefahr zu verringern.



### ATTENTION

- Pour réduire le risque d'incendie, utiliser uniquement des conducteurs de télécommunications 26 AWG ou de section supérieure.

#### Wichtig

-  **Region B**: Sie sind in den Vereinigten Staaten gesetzlich dazu verpflichtet, Ihre Telefonnummeridentifikation (Ihre Faxnummer) im Gerät zu programmieren, bevor Sie sich mit dem öffentlichen Telefonnetz verbinden können.
- Vergewissern Sie sich, dass Sie den korrekten Steckertyp haben, bevor Sie beginnen.

#### **1** Ein Telefonanschlusskabel an LINE anschließen.

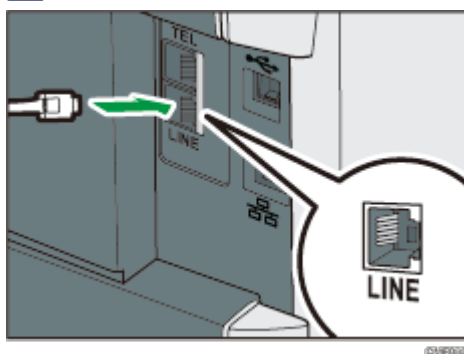

#### **2** Schließen Sie das Telefon an TEL an, wenn Sie ein externes Telefon verwenden.

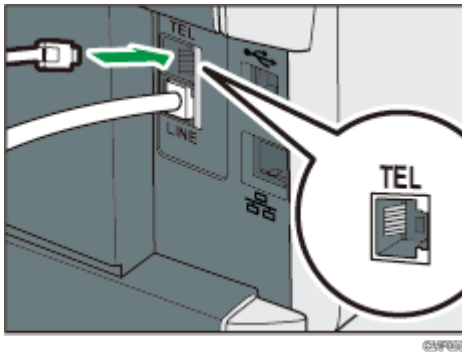

#### ↓ Hinweis

- Konfigurieren Sie die Einstellungen für das Telefonnetzwerk und den Faxempfangsmodus, nachdem Sie das Gerät mit dem Telefonanschluss verbunden haben.
- Wenn Ihr Telefon über Funktionen verfügt, die mit diesem Gerät nicht kompatibel sind, können diese Funktionen nicht benutzt werden.
- Bestätigen Sie, dass Sie die Anwenderfaxnummer und den Anwendernamen bei der Ersteinrichtung registriert haben. Sie können die registrierten Informationen unter [Faxinformation progr.] unter [Admin.-Tools] prüfen.

#### ☰ Referenz

- Für weitere Informationen zur Registrierung der Faxabsenderinformationen siehe [Administratoreinstellungen](#).
- Für weitere Informationen zur Konfiguration der Einstellungen des Telefonnetzwerks siehe [Konfigurieren der Telefonnetzeinstellungen](#).
- Für weitere Informationen zur Konfiguration des Faxempfangsmodus siehe [Den Empfangsmodus auswählen](#).
- Für weitere Informationen zu [Faxinformation progr.] siehe [Administratoreinstellungen](#).

# SP 3500SF/SP 3510SF

 Inhalt |  Zurück ·  Weiter |

Suchen

 Einstellungen | 

[Startseite](#) > [Erste Schritte](#) > Konfigurieren des Geräts

## Konfigurieren des Geräts

---

Dieser Abschnitt beschreibt, wie die erforderlichen Einstellungen konfiguriert werden, um das Gerät in einem Netzwerk und als Faxgerät zu nutzen.

### Verwandte Themen

[Die Einstellungen für die IPv4-Adresse konfigurieren](#) 

[Konfigurieren der Einstellungen für die IPv6-Adresse](#) 

[Konfigurieren der Ethernet-Geschwindigkeit](#) 

[Konfigurieren der Telefonnetzeinstellungen](#) 

 Anfang |  Zurück ·  Weiter |

Copyright © 2012

# SP 3500SF/SP 3510SF

 Inhalt |  Zurück ·  Weiter |

 Einstellungen | 

[Startseite](#) > [Erste Schritte](#) > [Konfigurieren des Geräts](#) > Die Einstellungen für die IPv4-Adresse konfigurieren

## Die Einstellungen für die IPv4-Adresse konfigurieren

Die Konfiguration der Einstellungen hängt davon ab, ob die IPv4-Adressinformationen automatisch durch das Netzwerk (DHCP) oder manuell zugewiesen werden.

### Verwandte Themen

[Das Gerät einstellen, um eine IPv4-Adresse automatisch zu erhalten](#) 

[Die IPv4-Adresse des Geräts manuell zuweisen](#) 

 Anfang |  Zurück ·  Weiter |

---

Copyright © 2012

# SP 3500SF/SP 3510SF

 Inhalt |  Zurück ·  Weiter |

 Einstellungen | 

[Startseite](#) > [Erste Schritte](#) > [Konfigurieren des Geräts](#) > Konfigurieren der Einstellungen für die IPv6-Adresse

## Konfigurieren der Einstellungen für die IPv6-Adresse

Die Konfiguration der Netzwerkeinstellungen hängt davon ab, ob die IPv6-Adressinformationen automatisch durch das Netzwerk (DHCP) oder manuell zugewiesen werden.

### Verwandte Themen

[Das Gerät einstellen, um eine IPv6-Adresse automatisch zu erhalten](#) 

[Die IPv6-Adresse des Geräts manuell zuweisen](#) 

 Anfang |  Zurück ·  Weiter |

---

Copyright © 2012



# SP 3500SF/SP 3510SF

[Inhalt](#) | [Zurück](#) · [Weiter](#) |

Suchen

[Einstellungen](#) | [?](#)

[Startseite](#) > [Erste Schritte](#) > [Konfigurieren des Geräts](#) > Konfigurieren der Ethernet-Geschwindigkeit

## Konfigurieren der Ethernet-Geschwindigkeit

Sie können die Geschwindigkeit festlegen, die das Gerät für die Ethernet-Kommunikation verwendet.

In den meisten Fällen sollte diese in der Standardeinstellung [Autom.Wahl] bleiben. Diese Einstellung erlaubt es zwei Schnittstellen, automatisch die optimale Geschwindigkeit zu ermitteln, wenn sie miteinander verbunden sind.

### ★ Wichtig

- Die Verbindung kann nicht hergestellt werden, wenn die Ethernet-Geschwindigkeit nicht mit der Übertragungsgeschwindigkeit Ihres Netzwerks übereinstimmt.
- Die Verwendung dieser Funktion wird empfohlen. Um sie zu verwenden, wählen Sie [Autom.Wahl].

Router/Hub	Gerät				
	[10Mbps Halb-Duplex]	[10Mbps Voll-Duplex]	[100Mbps Halb-Duplex]	[100Mbps Voll-Duplex]	[Autom. Wahl]
10 MBit/Sek. Halb-Duplex	<input type="radio"/>	-	-	-	<input type="radio"/>
10 MBit/Sek. Voll-Duplex	-	<input type="radio"/>	-	-	-
100 MBit/Sek. Halb-Duplex	-	-	<input type="radio"/>	-	<input type="radio"/>
100 MBit/Sek. Voll-Duplex	-	-	-	<input type="radio"/>	-
automatische Verhandlung (automatische Wahl)	<input type="radio"/>	-	<input type="radio"/>	-	<input type="radio"/>

**1** Drücken Sie die Taste [Anwenderprogramm].

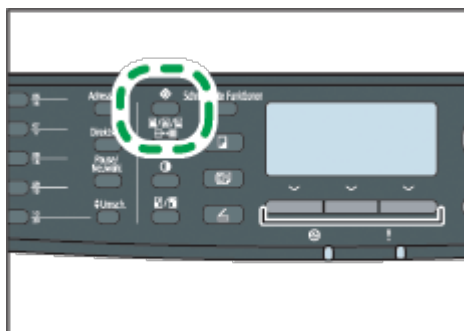

DEGMF104

**2** Drücken Sie die Tasten [▲] [▼], um die [Netzwerkeinstellungen] zu

wählen, und drücken Sie dann die Taste [OK].

**3** Wenn Sie aufgefordert werden, ein Passwort einzugeben, geben Sie das Passwort über die Zehnertastatur ein und betätigen Sie anschließend die Taste [OK].

**4** Drücken Sie die Tasten [▲] [▼], um [Ethernet] auszuwählen, und drücken Sie anschließend die Taste [OK].

**5** Drücken Sie die Tasten [▲][▼], um [Ethern.-Geschw. einst.] auszuwählen, und drücken Sie anschließend die Taste [OK].

**6** Drücken Sie die Tasten [▲][▼], um die Ethernet-Geschwindigkeit auszuwählen, und drücken Sie anschließend die Taste [OK].

**7** Drücken Sie die Taste [Anwenderprogramm], um zum Anfangsbildschirm zurückzukehren.

#### Hinweis

- Mithilfe der Taste [Escape] können Sie auf die nächsthöhere Ebene des Menübaums zurückkehren.
- Ein Passwort für den Zugriff auf die [Admin.-Tools] kann unter [Sperrung Admin.-Tools] festgelegt werden.

#### Referenz

- Für weitere Informationen zu [Sperrung Admin.-Tools] siehe [Administratoreinstellungen](#) .

 Anfang |  Zurück · Weiter  |

# SP 3500SF/SP 3510SF

 Inhalt |  Zurück ·  Weiter

 Einstellungen | 

[Startseite](#) > [Erste Schritte](#) > [Konfigurieren des Geräts](#) > Konfigurieren der Telefonnetzeinstellungen

## Konfigurieren der Telefonnetzeinstellungen

---

### Verwandte Themen

[Den Typ des Telefonanschlusses auswählen](#) 

[Den Anschlusstyp für das Telefonnetzwerk auswählen](#) 

[Festlegen der Zugriffsnummer für die Amtsleitung](#) 

 Anfang |  Zurück ·  Weiter

---

Copyright © 2012

# SP 3500SF/SP 3510SF

[Startseite](#) > [Erste Schritte](#) > Den Drucker in einem Netzwerk freigeben

## Den Drucker in einem Netzwerk freigeben

Dieser Abschnitt erläutert, wie dieses Gerät als Windows-Netzwerkdrucker konfiguriert wird.

Der Netzwerkdrucker wird so konfiguriert, dass Netzwerk-Clients darauf zugreifen können.

### ★ Wichtig

- Sie müssen die Zugriffsberechtigung eines Druckerverwalters haben, um die Druckereigenschaften zu ändern (Authentifizierung für die vollständige Zugriffsberechtigung unter Windows Vista/7). Melden Sie sich auf dem Dateiserver als Administrator an, um diese Berechtigung zu erlangen.
- Im Folgenden wird Windows 7 als Beispiel verwendet. Wenn Sie ein anderes Betriebssystem verwenden, kann dieses Vorgehen leicht variieren.

**1** Klicken Sie im [Start]-Menü auf [Geräte und Drucker].

**2** Klicken Sie mit der rechten Maustaste auf das Symbol des Druckers, den Sie verwenden möchten, und klicken Sie dann auf [Druckereigenschaften].

**3** Klicken Sie auf der Registerkarte [Freigabe] auf [Drucker freigeben].

Führen Sie die Schritte 4 bis 7 aus, wenn Sie den Drucker für Anwender mit einer anderen Version von Windows freigeben möchten.

Fahren Sie bei Schritt 8 fort, wenn Sie bei der Druckertreiberinstallation durch die Auswahl von [Drucker freigeben] einen alternativen Treiber installiert haben.

**4** Klicken Sie auf [Zusätzliche Treiber...].

**5** Wählen Sie in [Zusätzliche Treiber] die Windows-Version und klicken Sie dann auf [OK].

**6** Klicken Sie auf [Durchsuchen...], wählen Sie die Treiberdatei aus und klicken Sie auf [Öffnen].

**7** Auf [OK] klicken.

**8** Klicken Sie auf der Registerkarte [Erweitert] auf die Schaltfläche [Standardwerte...]. Geben Sie die Standardwerte für den Druckertreiber an, der an Clientcomputer verteilt wird, und klicken Sie dann auf [OK].

**9** Klicken Sie auf [Übernehmen].

**10** Auf [OK] klicken.



# SP 3500SF/SP 3510SF

 Inhalt |  Zurück ·  Weiter |

|  Einstellungen | 

[Startseite](#) > [Erste Schritte](#) > Installation von Optionen

## Installation von Optionen

---

Dieser Abschnitt beschreibt, wie die optionale Papiereinzugseinheit installiert wird.

### Verwandte Themen

[Installieren der Papiereinzugseinheit \(Magazin 2\)](#) 

 Anfang |  Zurück ·  Weiter |

---

Copyright © 2012

# SP 3500SF/SP 3510SF

 Inhalt |  Zurück ·  Weiter |

 Suchen

|  Einstellungen | 

[Startseite](#) > [Erste Schritte](#) > [Installation von Optionen](#) > Installieren der Papiereinzugseinheit (Magazin 2)

## Installieren der Papiereinzugseinheit (Magazin 2)

### **VORSICHT**

- Wenn die Stifte des Netzkabelsteckers mit metallischen Gegenständen in Berührung kommen, kann es zu Brand oder Stromschlag kommen.

### **VORSICHT**

- Das Berühren des Netzkabelsteckers mit feuchten Händen ist gefährlich. Es besteht die Gefahr eines Stromschlags.

### **ACHTUNG**

- Ziehen Sie vor dem Installieren oder Entfernen von Optionen stets das Netzkabel aus der Wandsteckdose und warten Sie, bis das Hauptgerät vollständig abgekühlt ist. Bei Nichtbeachtung dieser Vorsichtsmaßnahmen besteht die Gefahr von Verbrennungen.

### **ACHTUNG**

- Das Gerät wiegt ca. 18,4 kg (40,6 lb.). Zum Bewegen des Geräts die dafür vorgesehenen Griffe auf beiden Seiten verwenden und langsam anheben. Ein Fallenlassen des Geräts kann zu Verletzungen oder Schäden am Gerät führen.

### **ACHTUNG**

- Wenn Sie die Papereinzugseinheit unachtsam anheben oder fallenlassen, kann dies zu Verletzungen führen.

### **ACHTUNG**

- Ziehen Sie das Netzkabel aus der Wandsteckdose, bevor Sie das Gerät bewegen. Falls das Kabel abrupt herausgezogen wird, kann es beschädigt werden. Beschädigte Stecker oder Kabel können zu einem Stromschlag oder zu einem Brand führen.

#### **Wichtig**

- Magazin 1 wird zum Drucken mit der optionalen Papiereinzugseinheit benötigt. Ohne Magazin 1 kommt es zu Papierstaus.
- Das Gerät bei dessen Transport nicht an den Magazinbereichen tragen.

**1** Überprüfen Sie, ob die Papiereinzugseinheit im Paket mitgeliefert wurde.

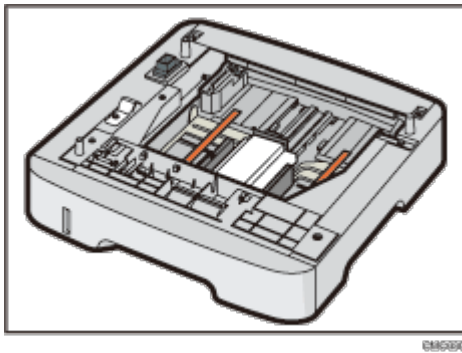

**2** Das Gerät abschalten und das Netzkabel des Geräts aus der Steckdose ziehen.

**3** Ziehen Sie das Magazin vorsichtig mit beiden Händen heraus. Das Magazin auf eine ebene Oberfläche legen.

**4** Entfernen Sie das Schutzmaterial im Inneren des Magazins.

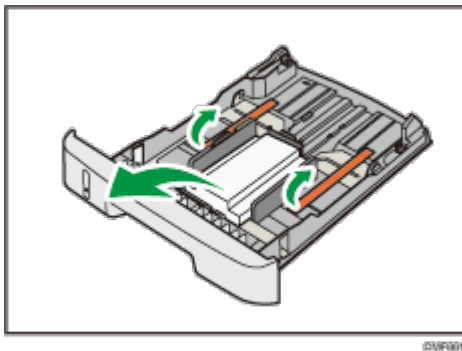

**5** Schieben Sie das Magazin vorsichtig und gerade in die optionale Papiereinzugseinheit.

**6** Heben Sie das Gerät an den auf beiden Seiten vorhandenen Griffmulden an.

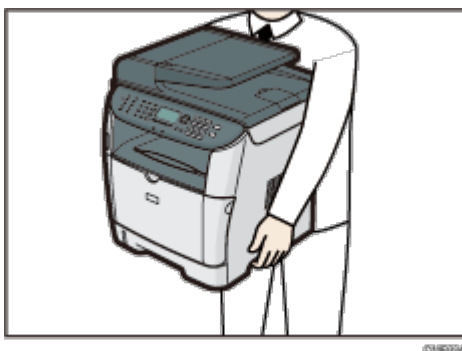

**7** Es gibt drei senkrechte Stifte auf der optionalen Papiereinzugseinheit. Richten Sie sie an den Löchern an der Unterseite des Geräts aus und senken Sie das Gerät vorsichtig in deren Richtung ab.



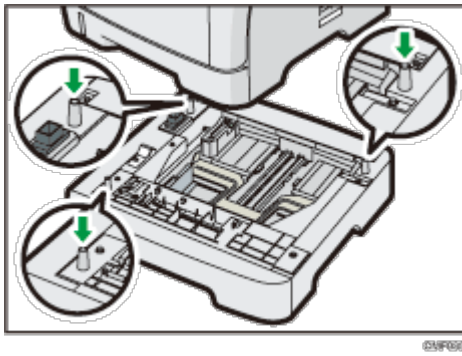

**8** Schließen Sie das Netzkabel des Geräts wieder an die Steckdose an und schalten Sie das Gerät ein.

**9** Nach der Installation der Option eine Konfigurationsseite drucken, um die Installation zu überprüfen.

Wenn die Option ordnungsgemäß installiert wurde, wird "Magazin 2" unter "Papiereinzug" auf der Konfigurationsseite angezeigt.

**Hinweis**

- Wählen Sie nach Installation der optionalen Papiereinzugseinheit Magazin 2 im Druckertreiber aus. Weitere Einzelheiten entnehmen Sie der Druckertreiber-Hilfe.
- Wenn die optionale Papiereinzugseinheit nicht ordnungsgemäß installiert wurde, wiederholen Sie diesen Vorgang. Falls sie selbst nach einem erneuten Versuch nicht korrekt installiert werden kann, setzen Sie sich mit Ihrem Vertriebs- oder Kundendienstmitarbeiter in Verbindung.

**Referenz**

- Details zum Drucken der Konfigurationsseite finden Sie unter [Druck der Konfigurationsseite](#).
- Für weitere Informationen zum Einlegen von Papier in Magazin 2 siehe [Papier in Magazin 2 einlegen](#).

[Anfang](#) | [Zurück](#) · [Weiter](#) |

# SP 3500SF/SP 3510SF

 Inhalt |  Zurück ·  Weiter |

 Einstellungen | 

[Startseite](#) > [Erste Schritte](#) > Papier und andere Medien

## Papier und andere Medien

---

Dieser Abschnitt beschreibt das unterstützte und nicht unterstützte Papier und die Vorsichtsmaßnahmen für das Papier und gibt detaillierte Informationen zu jedem Papiertyp und zum druckbaren Bereich.

### Hinweis

- Das Papier muss längs eingelegt werden, egal welches Format es hat.

### Verwandte Themen

[Unterstütztes Papier für jedes Magazin](#) 

[Spezifikationen zu Papiertypen](#) 

[Nicht unterstützte Papiertypen](#) 

[Vorsichtsmaßnahmen bei der Papierlagerung](#) 

[Druckbereich](#) 

 Anfang |  Zurück ·  Weiter |

Copyright © 2012

# SP 3500SF/SP 3510SF

[Startseite](#) > [Erste Schritte](#) > [Papier und andere Medien](#) > Unterstütztes Papier für jedes Magazin

## Unterstütztes Papier für jedes Magazin

In diesem Abschnitt werden Typ, Format und Gewicht des Papiers beschrieben, das in jedes Magazin eingelegt werden kann. Auch die Kapazität der einzelnen Papiermagazine wird angegeben.

### Magazin 1

Typ	Format	Gewicht	Kapazität
Dünnes Papier	A4	52 bis 162 g/m <sup>2</sup>	250
Normalpapier	B5 JIS	(13,8 bis 43,0 lb.)	(80 g/m <sup>2</sup> , 20 lb.)
Dickes Papier 1, 2	A5		
Recyclingpapier	B6 JIS		
Farbpapier	A6		
Bedrucktes Papier	Legal (8 <sup>1</sup> / <sub>2</sub> " × 14")		
Vorgelochtes Papier	Letter (8 <sup>1</sup> / <sub>2</sub> " × 11")		
Briefbogen	Half Letter (5 <sup>1</sup> / <sub>2</sub> " × 8 <sup>1</sup> / <sub>2</sub> ")		
Bondpapier	Executive (7 <sup>1</sup> / <sub>4</sub> " × 10 <sup>1</sup> / <sub>2</sub> ")		
Registerkarten	8 " × 13 "		
Etikettenpapier	8 <sup>1</sup> / <sub>2</sub> " × 13 "		
	Folio (8 <sup>1</sup> / <sub>4</sub> " × 13")		
	16K (195 × 267 mm)		
	Benutzerdefiniertes Format: 100 bis 216 mm breit, 148 bis 356 mm lang (3,94 bis 8,50 Zoll breit, 5,83 bis 14,02 Zoll lang)		

### Magazin 2 (Option)

Typ	Format	Gewicht	Kapazität
Dünnes Papier	A4	60 bis 105 g/m <sup>2</sup>	250
Normalpapier	B5 JIS	(16,0 bis 28,0 lb.)	(80 g/m <sup>2</sup> , 20 lb.)
Dickes Papier 1	A5		
Recyclingpapier	Legal (8 <sup>1</sup> / <sub>2</sub> " × 14")		
Farbpapier	Letter (8 <sup>1</sup> / <sub>2</sub> " × 11")		
Bedrucktes Papier	Half Letter (5 <sup>1</sup> / <sub>2</sub> " × 8 <sup>1</sup> / <sub>2</sub> ")		
Vorgelochtes Papier			
Briefbogen			

### Bypass

Typ	Format	Gewicht	Kapazität
Dünnes Papier	A4	52 bis 162 g/m <sup>2</sup>	50

Normalpapier	B5 JIS	(13,8 bis 43,0 lb.)	(80 g/m <sup>2</sup> , 20 lb.)
Dickes Papier 1, 2	A5		
Recyclingpapier	B6 JIS		
Farbpapier	A6		
Bedrucktes Papier	Legal (8 <sup>1</sup> / <sub>2</sub> " × 14")		
Vorgelochtes Papier	Letter (8 <sup>1</sup> / <sub>2</sub> " × 11")		
Briefbogen	Half Letter (5 <sup>1</sup> / <sub>2</sub> " × 8 <sup>1</sup> / <sub>2</sub> " )		
Bondpapier	Executive (7 <sup>1</sup> / <sub>4</sub> " × 10 <sup>1</sup> / <sub>2</sub> " )		
Registrierkarten	16K (195 mm × 267 mm)		
Etikettenpapier	Com 10 (4 <sup>1</sup> / <sub>8</sub> " × 9 <sup>1</sup> / <sub>2</sub> " )		
OHP-Folien	Monarch (3 <sup>7</sup> / <sub>8</sub> " × 7 <sup>1</sup> / <sub>2</sub> " )		
Umschläge	C5-Umschl. (162 × 229 mm)		
	C6-Umschl. (114 × 162 mm)		
	DL-Umschl. (110 × 220 mm)		
	Benutzerdefiniertes Format: 90 bis 216 mm breit, 140 bis 356 mm lang (3,54 bis 8,50 Zoll breit, 5,51 bis 14,02 Zoll lang)		

 Hinweis

- Die Anzahl der in einer Minute bedruckbaren Blätter kann niedriger als gewöhnlich sein, wenn Sie auf Papier im Format "Legal" drucken.
- Wenn Sie mit einer Auflösung von 1.200 × 1.200 dpi drucken, gelten die folgenden Bedingungen:
  - Verfügbares Papiermagazin: Magazin 1 und Bypass
  - Verfügbares Papierformat: A4, B5 JIS oder Letter (8<sup>1</sup>/<sub>2</sub> " × 11 ")
  - Verfügbarer Papiertyp: Normalpapier
  - Duplexdruck: nicht verfügbar

# SP 3500SF/SP 3510SF

## Spezifikationen zu Papiertypen

In der folgenden Tabelle sind die Papiertypen beschrieben, die mit diesem Gerät verwendet werden können.

### ★ Wichtig

- Abhängig vom Papiertyp kann es eine Weile dauern, bis der Toner getrocknet ist. Vergewissern Sie sich, dass die gedruckten Blätter vollständig getrocknet sind, bevor Sie sie verwenden. Anderenfalls kann der Toner verschmieren.
- Die Druckqualität ist nur dann gewährleistet, wenn das empfohlene Papier verwendet wird. Weitere Informationen zum empfohlenen Papier erhalten Sie von Ihrem Verkäufer oder einem Kundendienstmitarbeiter.

### Dünnes Papier

Element	Beschreibung
Papierdicke	52 bis 64 g/m <sup>2</sup> (13,8 bis 17,0 lb.)
Unterstütztes Papiermagazin	Jedes Einzugmagazin kann verwendet werden.
Unterstütztes Duplexdruck	Format A4, Legal (8 <sup>1</sup> / <sub>2</sub> " × 14 " ), Letter (8 <sup>1</sup> / <sub>2</sub> " × 11 " )
Hinweise	Magazin 2 unterstützt nur Papier mit einem Gewicht von 60 bis 64 g/m <sup>2</sup> (16,0 bis 17,0 lb.).

### Normalpapier

Element	Beschreibung
Papierdicke	65 bis 99 g/m <sup>2</sup> (17,1 bis 26,5 lb.)
Unterstütztes Papiermagazin	Jedes Einzugmagazin kann verwendet werden.
Unterstütztes Duplexdruck	Format A4, Legal (8 <sup>1</sup> / <sub>2</sub> " × 14 " ), Letter (8 <sup>1</sup> / <sub>2</sub> " × 11 " )

### Dickes Papier 1

Element	Beschreibung
Papierdicke	100 bis 130 g/m <sup>2</sup> (26,6 bis 34,6 lb.)
Unterstütztes Papiermagazin	Jedes Einzugmagazin kann verwendet werden.
Unterstütztes Duplexdruck	Format A4, Legal (8 <sup>1</sup> / <sub>2</sub> " × 14 " ), Letter (8 <sup>1</sup> / <sub>2</sub> " × 11 " )

Hinweise	<ul style="list-style-type: none"> <li>Magazin 2 unterstützt nur dickes Papier mit einem Gewicht von 100 bis 105 g/m<sup>2</sup> (26,6 bis 28,0 lb).</li> <li>Der Duplexdruck ist nur mit dickem Papier mit einem Gewicht von 100 bis 105 g/m<sup>2</sup> (26,6 bis 28,0 lb) möglich.</li> <li>Die Anzahl der Blätter, die in einer Minute bedruckt werden können, liegt bei etwa der Hälfte von der Anzahl bei Normalpapier.</li> <li>Die Anzahl der in einer Minute bedruckbaren Blätter kann niedriger als gewöhnlich sein, wenn Sie auf Papier mit den folgenden Formaten drucken: A4, Legal (8<sup>1</sup>/<sub>2</sub> " × 14 " ), Letter (8<sup>1</sup>/<sub>2</sub> " × 11 " ), 8 " × 13 " , 8<sup>1</sup>/<sub>2</sub> " × 13 " , Folio (8<sup>1</sup>/<sub>4</sub> " × 13 " ) oder 16K (195 × 267 mm).</li> </ul>
----------	---

### Dickes Papier 2

Element	Beschreibung
Papierdicke	131 bis 162 g/m <sup>2</sup> (34,7 bis 43,0 lb.)
Unterstütztes Papiermagazin	Magazin 1 und Bypass
Unterstütztes Duplexdruck	Format Keine
Hinweise	<ul style="list-style-type: none"> <li>Die Anzahl der Blätter, die in einer Minute bedruckt werden können, liegt bei etwa der Hälfte von der Anzahl bei Normalpapier.</li> <li>Die Anzahl der in einer Minute bedruckbaren Blätter kann niedriger als gewöhnlich sein, wenn Sie auf Papier mit den folgenden Formaten drucken: A4, Legal (8<sup>1</sup>/<sub>2</sub> " × 14 " ), Letter (8<sup>1</sup>/<sub>2</sub> " × 11 " ), 8 " × 13 " , 8<sup>1</sup>/<sub>2</sub> " × 13 " , Folio (8<sup>1</sup>/<sub>4</sub> " × 13 " ) oder 16K (195 × 267 mm).</li> <li>Wenn Sie Papier mit einem Gewicht von 135 g/m<sup>2</sup> (35,9 lb.) oder mehr verwenden, werden die Drucke möglicherweise stark gewellt ausgegeben.</li> <li>Wenn Sie Papier mit einem Gewicht von 135 g/m<sup>2</sup> (35,9 lb.) oder mehr verwenden, sollten Sie die Ausdrücke häufig aus dem Ausgabefach nehmen.</li> </ul>

### Recyclingpapier

Element	Beschreibung
Papierdicke	75 bis 90 g/m <sup>2</sup> (20,0 bis 24,0 lb.)
Unterstütztes Papiermagazin	Jedes Einzugmagazin kann verwendet werden.
Unterstütztes Duplexdruck	Format A4, Legal (8 <sup>1</sup> / <sub>2</sub> " × 14 " ), Letter (8 <sup>1</sup> / <sub>2</sub> " × 11 " )
Hinweise	Wenn die Papierdicke außerhalb des angegebenen Bereichs liegt, wählen Sie [Dünnes Papier], [Dickes Papier 1] oder [Dickes Papier 2].

### Farbpapier

Element	Beschreibung
Papierdicke	75 bis 90 g/m <sup>2</sup> (20,0 bis 24,0 lb.)

Unterstütztes Papiermagazin	Jedes Einzugmagazin kann verwendet werden.
Unterstütztes Duplexdruck	Format A4, Legal (8 <sup>1</sup> / <sub>2</sub> " × 14 " ), Letter (8 <sup>1</sup> / <sub>2</sub> " × 11 " )
Hinweise	Wenn die Papierdicke außerhalb des angegebenen Bereichs liegt, wählen Sie [Dünnes Papier], [Dickes Papier 1] oder [Dickes Papier 2].

### Bedrucktes Papier

Element	Beschreibung
Papierdicke	75 bis 90 g/m <sup>2</sup> (20,0 bis 24,0 lb.)
Unterstütztes Papiermagazin	Magazin 1 und Magazin 2
Unterstütztes Duplexdruck	Format A4, Legal (8 <sup>1</sup> / <sub>2</sub> " × 14 " ), Letter (8 <sup>1</sup> / <sub>2</sub> " × 11 " )
Hinweise	Wenn die Papierdicke außerhalb des angegebenen Bereichs liegt, wählen Sie [Dünnes Papier], [Dickes Papier 1] oder [Dickes Papier 2].

### Vorgelochtes Papier

Element	Beschreibung
Papierdicke	75 bis 90 g/m <sup>2</sup> (20,0 bis 24,0 lb.)
Unterstütztes Papiermagazin	Jedes Einzugmagazin kann verwendet werden.
Unterstütztes Duplexdruck	Format A4, Legal (8 <sup>1</sup> / <sub>2</sub> " × 14 " ), Letter (8 <sup>1</sup> / <sub>2</sub> " × 11 " )
Hinweise	Wenn die Papierdicke außerhalb des angegebenen Bereichs liegt, wählen Sie [Dünnes Papier], [Dickes Papier 1] oder [Dickes Papier 2].

### Briefbogen

Element	Beschreibung
Papierdicke	100 bis 130 g/m <sup>2</sup> (26,6 bis 34,6 lb.)
Unterstütztes Papiermagazin	Jedes Einzugmagazin kann verwendet werden.
Unterstütztes Duplexdruck	Format A4, Legal (8 <sup>1</sup> / <sub>2</sub> " × 14 " ), Letter (8 <sup>1</sup> / <sub>2</sub> " × 11 " )
Hinweise	<ul style="list-style-type: none"> <li>Magazin 2 unterstützt nur Briefbögen mit einem Gewicht von 100 bis 105 g/m<sup>2</sup> (26,6 bis 28,0 lb).</li> <li>Auf Papier, dessen Dicke außerhalb des angegebenen Bereichs liegt, kann nicht gedruckt werden.</li> </ul>

### Bondpapier

Element	Beschreibung
Papierdicke	105 bis 160 g/m <sup>2</sup> (28,0 bis 42,6 lb.)

Unterstütztes Papiermagazin		Magazin 1 und Bypass
Unterstütztes Duplexdruck	Format	Keine
Hinweise		<ul style="list-style-type: none"> <li>Die Anzahl der Blätter, die in einer Minute bedruckt werden können, liegt bei etwa der Hälfte von der Anzahl bei Normalpapier.</li> <li>Wenn Sie Papier mit einem Gewicht von 135 g/m<sup>2</sup> (35,9 lb.) oder mehr verwenden, werden die Drucke möglicherweise stark gewellt ausgegeben.</li> <li>Wenn Sie Papier mit einem Gewicht von 135 g/m<sup>2</sup> (35,9 lb.) oder mehr verwenden, sollten Sie die Ausdrücke häufig aus dem Ausgabefach nehmen.</li> <li>Wenn die Papierdicke außerhalb des angegebenen Bereichs liegt, wählen Sie [Normalpapier] oder [Dickes Papier 1].</li> </ul>

### Registerkarten

Element		Beschreibung
Papierdicke		105 bis 160 g/m <sup>2</sup> (28,0 bis 42,6 lb.)
Unterstütztes Papiermagazin		Magazin 1 und Bypass
Unterstütztes Duplexdruck	Format	Keine
Hinweise		<ul style="list-style-type: none"> <li>Die Anzahl der Blätter, die in einer Minute bedruckt werden können, liegt bei etwa der Hälfte von der Anzahl bei Normalpapier.</li> <li>Wenn Sie Papier mit einem Gewicht von 135 g/m<sup>2</sup> (35,9 lb.) oder mehr verwenden, werden die Drucke möglicherweise stark gewellt ausgegeben.</li> <li>Wenn Sie Papier mit einem Gewicht von 135 g/m<sup>2</sup> (35,9 lb.) oder mehr verwenden, sollten Sie die Ausdrücke häufig aus dem Ausgabefach nehmen.</li> <li>Papier, das dicker ist als 160 g/m<sup>2</sup>, kann nicht bedruckt werden.</li> </ul>

### Etikettenpapier

Element		Beschreibung
Unterstütztes Papiermagazin		Magazin 1 und Bypass
Unterstütztes Duplexdruck	Format	Keine
Hinweise		<ul style="list-style-type: none"> <li>Die Anzahl der Blätter, die in einer Minute bedruckt werden können, liegt bei etwa der Hälfte von der Anzahl bei Normalpapier.</li> <li>Vermeiden Sie die Verwendung von Klebeetikettenpapier, bei dem der Klebstoff freiliegt. Der Klebstoff kann an den inneren Teilen des Geräts haften bleiben, und dies kann zu Papiereinzugsproblemen, einer Verschlechterung der Druckqualität oder einem vorzeitigen Verschleiß der Fotoleitereinheit führen.</li> </ul>

### OHP-Folien



Element	Beschreibung
Unterstütztes Papiermagazin	Bypass
Unterstütztes Duplexdruck	Keine
Hinweise	<ul style="list-style-type: none"> <li>• Achten Sie beim Einlegen von OHP-Folien darauf, sie nicht verkehrt herum einzulegen. Dies könnte zu einer Fehlfunktion führen.</li> <li>• Es ist empfehlenswert, nur ein Blatt nach dem anderen einzulegen.</li> <li>• Fächern Sie OHP-Folien jedes Mal auf, bevor Sie sie bedrucken. Wenn Sie OHP-Folien im Bypass lassen, können sie aneinanderkleben und es kann zu einem Papierstau kommen.</li> <li>• Wenn mehrere OHP-Folien eingezogen werden, legen Sie sie einzeln ein.</li> <li>• Entfernen Sie beim Drucken auf OHP-Folien die ausgegebenen Folien einzeln.</li> <li>• Beim Drucken auf OHP-Folien, die über eine zu bedruckende Seite verfügen, legen Sie die Folie mit der zu bedruckenden Seite nach oben in den Bypass ein. Wenn Sie diese Vorsichtsmaßnahme nicht beachten, können die Folien an der Fixiereinheit kleben bleiben und Papierstaus verursachen.</li> </ul>

### Umschläge

Element	Beschreibung
Unterstütztes Papiermagazin	Bypass
Unterstütztes Duplexdruck	Keine

### Hinweise

- Die Anzahl der Umschläge, die in einer Minute bedruckt werden können, liegt bei etwa der Hälfte der Anzahl bei Normalpapier.
- Papier kann nur bis zur unteren der beiden Papierbegrenzungsmarkierungen im Magazin eingelegt werden.
- Wenn bedruckte Umschläge nicht einwandfrei ausgegeben werden, laden Sie die Umschläge in der entgegengesetzten Richtung. Konfigurieren Sie auch den Druckertreiber, um das Druckobjekt um 180 Grad zu drehen. Weitere Einzelheiten über das Ändern der Papierausrichtung finden Sie in der Druckertreiber-Hilfe.
- Umwelteinflüsse können die Druckqualität sowohl auf empfohlenen als auch auf nicht empfohlenen Umschlägen negativ beeinflussen.
- Wenn die Umschläge nach dem Drucken sehr gewellt sind, die Umschläge gegen die Welle hin- und herbiegen und damit glätten.
- Nach dem Drucken haben Umschläge manchmal Falten am Rand und Tonerkleckse an der unbedruckten Seite. Das Druckbild kann auch unscharf sein. Beim Drucken von großen, schwarzen Flächen können Streifen auftreten, wenn die Umschläge überlappen.
- Um die Länge eines Umschlags mit einer Öffnung an der kurzen Seite korrekt zu spezifizieren, müssen Sie die geöffnete Öffnungsklappe beim Messen miteinberechnen.

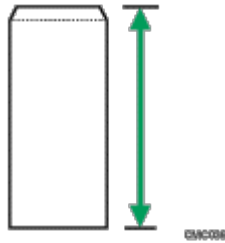

- Umschläge auffächern und ihre Kanten vor dem Einlegen abgleichen.

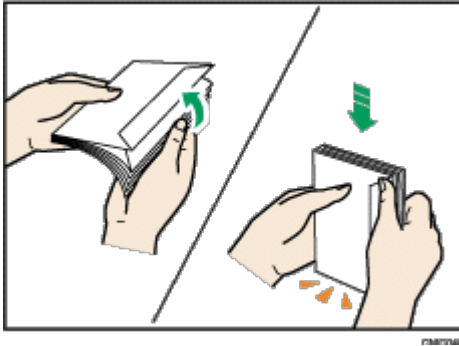

- Beim Auffächern der Umschläge sicherstellen, dass sie nicht zusammenkleben. Wenn sie zusammenkleben, die Öffnungsklappen öffnen.
- Beim Auffächern der Umschläge sicherstellen, dass sich ihre Öffnungsklappen nicht zusammenkleben. Wenn sie zusammenkleben, die Öffnungsklappen öffnen.
- Vor dem Einlegen der Umschläge die Umschläge glatt streichen, so dass sie sich nicht mehr als wie unten abgebildet aufbiegen.

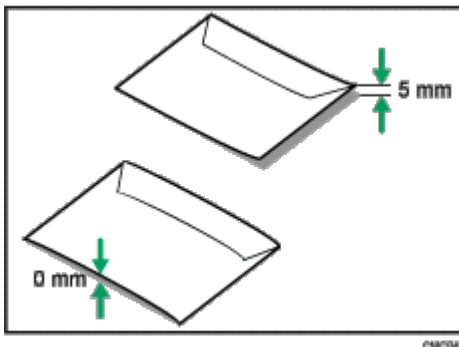

- Wenn sich die Umschläge stark wellen, streichen Sie sie wie unten abgebildet mit der Hand glatt.

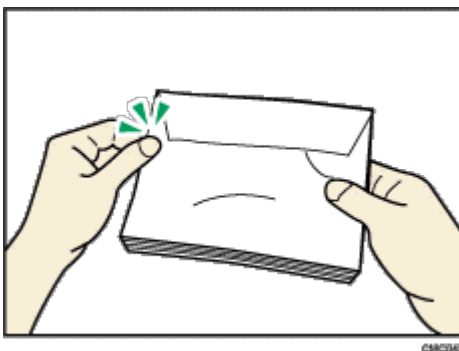

# SP 3500SF/SP 3510SF

 Inhalt |  Zurück ·  Weiter

 Suchen

 Einstellungen | 

[Startseite](#) > [Erste Schritte](#) > [Papier und andere Medien](#) > Nicht unterstützte Papiertypen

## Nicht unterstützte Papiertypen

Vermeiden Sie die Verwendung der folgenden Papiertypen, da sie von diesem Gerät nicht unterstützt werden.

- Papier für einen Tintenstrahldrucker
- Gebogenes, gefaltetes oder zerknittertes Papier
- Gewelltes oder verzogenes Papier
- Zerrissenes Papier
- Gekräuseltes Papier
- Feuchtes Papier
- Schmutziges oder beschädigtes Papier
- Durch extreme Trockenheit statisch aufgeladenes Papier
- Bereits bedrucktes Papier (außer vorgedruckte Briefbögen)

Fehlfunktionen sind besonders dann möglich, wenn Sie Papier verwenden, das von anderen Geräten als einem Laserdrucker bedruckt wurde (z. B. Schwarzweiß- und Farbkopierer, Tintenstrahldrucker usw.)

- Spezialpapier wie beispielsweise Thermopapier, Aluminiumfolie, Karbonpapier oder leitfähiges Papier
- Papier mit einem höheren oder geringeren Gewicht als die angegebenen Grenzwerte
- Papier mit Fenstern, Löchern, Perforationen, Ausschnitten oder Prägungen
- Etikettenklebepapier, bei dem die Klebeseite oder das Kleberohpapier offenliegt
- Papier mit Büro- oder Heftklammern
- Verwenden Sie kein für Tintenstrahldrucker vorgesehenes Papier, da es an der Fixiereinheit haften bleiben und zu Papierstaus führen kann.
- Verwenden Sie kein Papier, das bereits in anderen Druckern bedruckt wurde.

### Hinweis

- Beim Einlegen von Papier darauf achten, dass Sie die Papieroberfläche nicht berühren.
- Auch unterstützte Papiertypen können Papierstaus oder Störungen verursachen, wenn sie nicht in einwandfreiem Zustand sind.

 Anfang |  Zurück ·  Weiter

Copyright © 2012

# SP 3500SF/SP 3510SF

 Inhalt |  Zurück ·  Weiter ▶ |

|  Einstellungen | 

[Startseite](#) > [Erste Schritte](#) > [Papier und andere Medien](#) > Vorsichtsmaßnahmen bei der Papierlagerung

## Vorsichtsmaßnahmen bei der Papierlagerung

Papier sollte immer ordnungsgemäß gelagert werden. Falsch gelagertes Papier kann zu schlechter Druckqualität, Papierstaus oder Druckerschäden führen.

Es gelten folgende Empfehlungen:

- Vermeiden Sie es, Papier in Bereichen zu lagern, die besonders kalt, warm, feucht oder trocken sind.
- Papier nicht dem direkten Sonnenlicht aussetzen.
- Papier auf einer ebenen Fläche lagern.
- Bewahren Sie das Papier in seiner Originalverpackung auf.

 Anfang |  Zurück ·  Weiter ▶ |

---

Copyright © 2012

# SP 3500SF/SP 3510SF

## Druckbereich

Die folgenden Abbildungen zeigen die Papierbereiche, auf die der Drucker drucken kann. Vergewissern Sie sich, dass die Druckränder mithilfe der Einstellungen der verwendeten Anwendung korrekt gewählt wurden.

### Papier

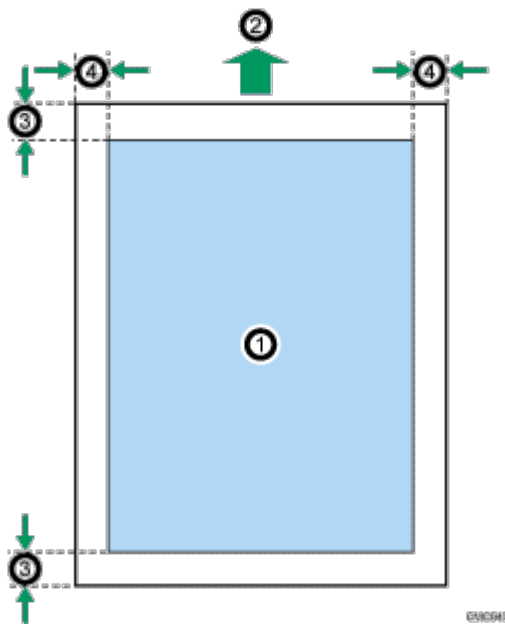

**Druckbereich**

**Einzugsrichtung**

Etwa 4,2 mm (0,17 Zoll)

Etwa 4,2 mm (0,17 Zoll)

### Umschläge

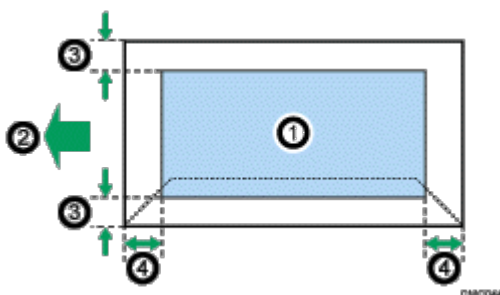

**Druckbereich**

**Einzugsrichtung**

Etwa 10 mm (0,39 Zoll)

Etwa 15 mm (0,59 Zoll)

 Hinweis

- Der Druckbereich kann sich je nach Papierformat, Druckersprache und Druckertreiber-Einstellungen unterscheiden.
- Für eine bessere Druckqualität empfehlen wir für den rechten, linken, oberen und unteren Druckrand eine Breite von jeweils mindestens 15 mm (0,59 Zoll).

 Anfang |  Zurück · Weiter  |

---

Copyright © 2012

# SP 3500SF/SP 3510SF

 Inhalt |  Zurück ·  Weiter |

Suchen

 Einstellungen | 

[Startseite](#) > [Erste Schritte](#) > Einlegen von Papier

## Einlegen von Papier

---

Dieses Kapitel beschreibt, wie man Papier in das Papiermagazin und den Bypass einlegt.

### **ACHTUNG**

- Ziehen Sie das Papiermagazin nicht gewaltsam heraus. Wird dies nicht beachtet, kann das Magazin herunterfallen und Verletzungen verursachen.

### **ACHTUNG**

- Achten Sie beim Einlegen von Papier darauf, sich nicht Ihre Finger einzuklemmen oder zu verletzen.

### Verwandte Themen

[Papier in Magazin 1 einlegen](#) 

[Papier in Magazin 2 einlegen](#) 

[Papier in den Bypass einlegen](#) 

[Umschläge einlegen](#) 

[Festlegen des Papiertyps und Papierformats](#) 

 Anfang |  Zurück ·  Weiter |

---

Copyright © 2012

# SP 3500SF/SP 3510SF

|  Inhalt |  Zurück · Weiter  |

 Suchen

|  Einstellungen | 

[Startseite](#) > [Erste Schritte](#) > [Einlegen von Papier](#) > Papier in Magazin 1 einlegen

## Papier in Magazin 1 einlegen

Im folgenden Beispiel wird das Einlegen von Papier in das Standardpapiermagazin (Magazin 1) beschrieben.

### ★ Wichtig

- Achten Sie vor dem Drucken auf anderem Papier als Umschlägen darauf, die Hebel an der Geräterückseite in der hinteren Abdeckung nach oben zu ziehen. Werden die Hebel in abgesenkter Position belassen, dann kann dies zu einer Verschlechterung der Druckqualität führen, wenn auf anderem Papier als auf Umschlägen gedruckt wird.
- Vergewissern Sie sich, dass die Höhe des Papierstapels die Begrenzungsmarkierung im Magazin nicht überschreitet. Andernfalls kann es zu einem Fehleinzug kommen.
- Legen Sie nach dem Einlegen des Papiers in das Magazin den Papiertyp und das Papierformat auf dem Bedienfeld fest, um Druckprobleme zu vermeiden. Dieses Gerät erkennt das Papierformat nicht automatisch.
- Legen Sie nicht gleichzeitig verschiedene Typen von Papier in ein Papiermagazin ein.
- Verschieben Sie die seitlichen Papierführungen nicht mit Gewalt. Andernfalls können Schäden am Magazin entstehen.
- Die Endpapierführung nicht mit Gewalt verschieben. Andernfalls können Schäden am Magazin entstehen.
- Beim Einsetzen des Magazins darauf achten, dass es nicht schief ist. Wenn es schief eingesetzt wird, kann es zu Schäden am Drucker kommen.
- Gewelltes Papier kann zu einem Papierstau führen. Streichen Sie das Papier vor dem Einlegen glatt.

### 1 Ziehen Sie das Magazin 1 vorsichtig mit beiden Händen heraus.

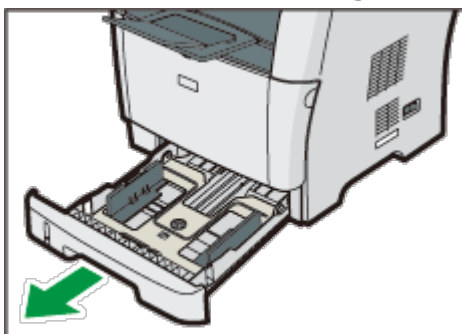

Das Magazin auf eine ebene Oberfläche legen.

### 2 Den Clip an der seitlichen Papierführung zusammendrücken und die Führung auf das Standardformat verschieben.



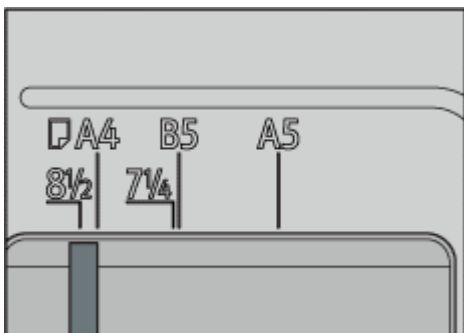
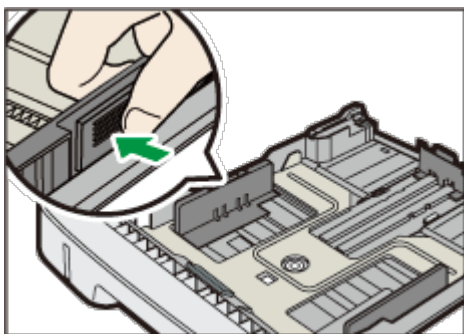

Beim Einlegen von benutzerdefiniertem Papier positionieren Sie die Papierführung ein wenig breiter als das tatsächliche Papierformat.

**3** Drücken Sie die Endpapierführung zusammen und schieben Sie sie nach innen auf das Standardformat.

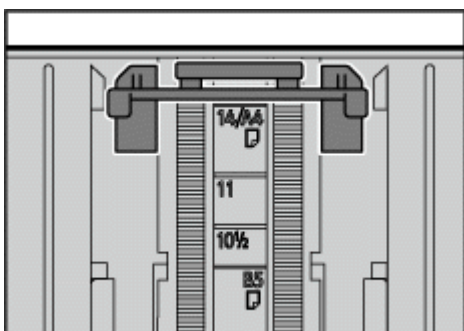
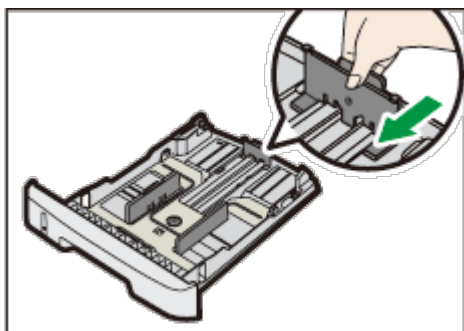

Beim Einlegen von benutzerdefiniertem Papier positionieren Sie die Papierführung ein wenig breiter als das tatsächliche Papierformat.

**4** Legen Sie den neuen Papierstapel mit der zu bedruckenden Seite nach unten ein.

Vergewissern Sie sich, dass das Papier im Magazin nicht über die obere Begrenzungsmarkierung gestapelt ist.

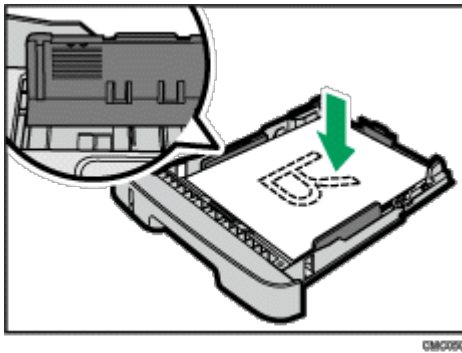

Die Führungen nach innen schieben, bis sie genau am Papierrand liegen. Vergewissern Sie sich, dass das Papier nicht höher gestapelt ist als die Markierung an den seitlichen Papierführungen.



**5** Stellen Sie sicher, dass es keine Lücken zwischen dem Papier und den Papierführungen gibt (sowohl an den seitlichen als auch an den Endpapierführungen).

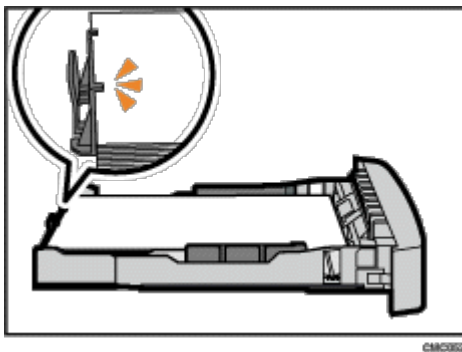

Wenn es, wie unten dargestellt, eine Lücke zwischen dem Papier und der Endpapierführung gibt, wird das Papier möglicherweise nicht ordnungsgemäß eingezogen.

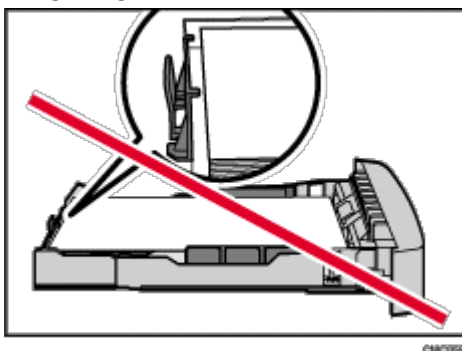

**6** Magazin 1 vorsichtig gerade in das Gerät hineinschieben.

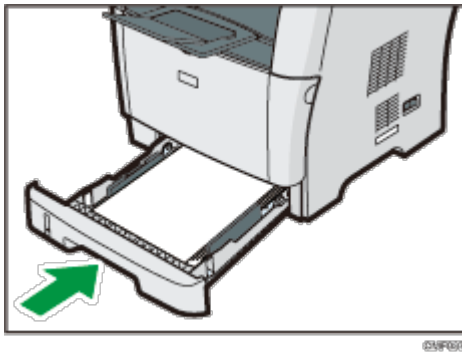

Um Papierstaus zu vermeiden, stellen Sie sicher, dass das Magazin fest eingesetzt wurde.

#### ↓ Hinweis

- Die Anzeige des verbleibenden Papiers vorne links am Papiermagazin zeigt an, wie viel Papier ungefähr noch verbleibt.

#### ☰ Referenz

- Nähere Informationen zu den vom Drucker unterstützten Papiertypen siehe [Papier und andere Medien](#).
- Nähere Informationen zu den Papiereinstellungen siehe [Festlegen des Papiertyps und Papierformats](#).

## Verwandte Themen

[Längeres Papier als A4 einlegen](#)

[Anfang](#) | [Zurück](#) · [Weiter](#) |

Copyright © 2012

# SP 3500SF/SP 3510SF

[Startseite](#) > [Erste Schritte](#) > [Einlegen von Papier](#) > Papier in Magazin 2 einlegen

## Papier in Magazin 2 einlegen

Im folgenden Beispiel wird das Einlegen von Papier in Magazin 2 erläutert.

### ★ Wichtig

- Achten Sie vor dem Drucken auf anderem Papier als Umschlägen darauf, die Hebel an der Geräterückseite in der hinteren Abdeckung nach oben zu ziehen. Werden die Hebel in abgesenkter Position belassen, dann kann dies zu einer Verschlechterung der Druckqualität führen, wenn auf anderem Papier als auf Umschlägen gedruckt wird.
- Vergewissern Sie sich, dass die Höhe des Papierstapels die Begrenzungsmarkierung im Magazin nicht überschreitet. Andernfalls kann es zu einem Fehleinzug kommen.
- Legen Sie nach dem Einlegen des Papiers in das Magazin den Papiertyp und das Papierformat auf dem Bedienfeld fest, um Druckprobleme zu vermeiden. Dieses Gerät erkennt das Papierformat nicht automatisch.
- Legen Sie nicht gleichzeitig verschiedene Typen von Papier in ein Papiermagazin ein.
- Verschieben Sie die seitlichen Papierführungen nicht mit Gewalt. Andernfalls können Schäden am Magazin entstehen.
- Die Endpapierführung nicht mit Gewalt verschieben. Andernfalls können Schäden am Magazin entstehen.
- Beim Einsetzen des Magazins darauf achten, dass es nicht schief ist. Wenn es schief eingesetzt wird, kann es zu Schäden am Drucker kommen.

### 1 Ziehen Sie das Magazin 2 vorsichtig mit beiden Händen heraus.

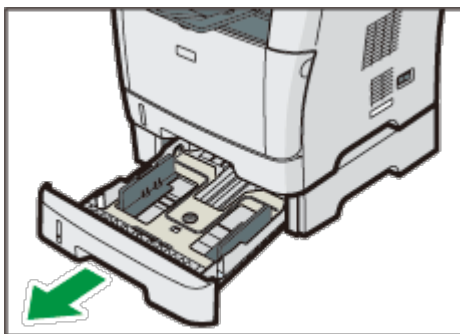

Das Magazin auf eine ebene Oberfläche legen.

### 2 Die Clips an der seitlichen Papierführung zusammendrücken und die Führung an das Papierformat anpassen.

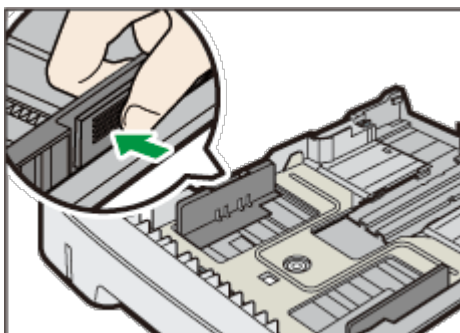

- 3** Drücken Sie den Clip an der Endpapierführung zusammen und schieben Sie ihn dann passend zum Papierformat nach innen.

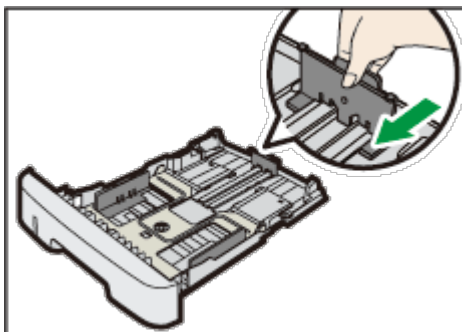

© 2007

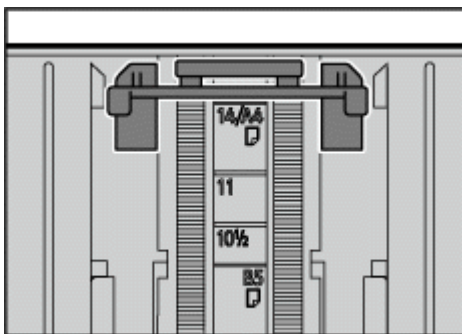

© 2007

- 4** Legen Sie den neuen Papierstapel mit der zu bedruckenden Seite nach unten ein.

Vergewissern Sie sich, dass das Papier im Magazin nicht über die obere Begrenzungsmarkierung gestapelt ist.

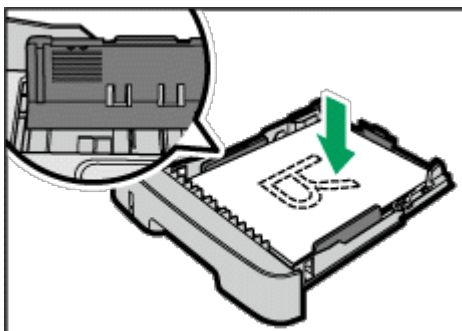

© 2007

Vergewissern Sie sich, dass das Papier nicht höher gestapelt ist als die Markierung an den seitlichen Papierführungen.



© 2007

- 5** Stellen Sie sicher, dass es keine Lücken zwischen dem Papier und der Papierführung gibt (sowohl an den seitlichen als auch an den Endpapierführungen).

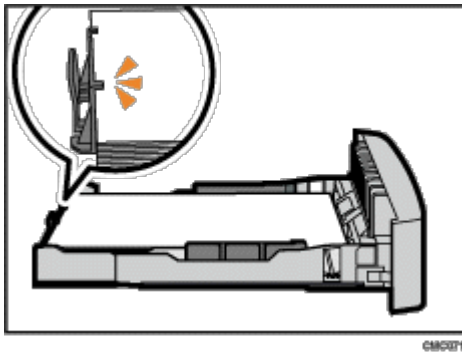

**6** Magazin 2 vorsichtig gerade in das Gerät hineinschieben.

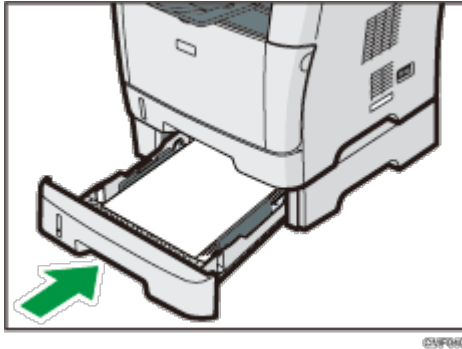

Um Papierstaus zu vermeiden, stellen Sie sicher, dass das Magazin fest eingesetzt wurde.

**↓ Hinweis**

- Die Anzeige des verbleibenden Papiers vorne links am Papiermagazin zeigt an, wie viel Papier ungefähr noch verbleibt.

**☰ Referenz**

- Nähere Informationen zu den vom Drucker unterstützten Papiertypen siehe [Papier und andere Medien](#).
- Nähere Informationen zu den Papiereinstellungen siehe [Festlegen des Papiertyps und Papierformats](#).

[▲ Anfang](#) | [◀ Zurück](#) · [Weiter ▶](#) |

Copyright © 2012

# SP 3500SF/SP 3510SF

|  Inhalt |  Zurück · Weiter  |

 Suchen

|  Einstellungen | 

[Startseite](#) > [Erste Schritte](#) > [Einlegen von Papier](#) > Papier in den Bypass einlegen

## Papier in den Bypass einlegen

### ★ Wichtig

- Achten Sie vor dem Drucken auf anderem Papier als Umschlägen darauf, die Hebel an der Geräterückseite in der hinteren Abdeckung nach oben zu ziehen. Werden die Hebel in abgesenkter Position belassen, dann kann dies zu einer Verschlechterung der Druckqualität führen, wenn auf anderem Papier als auf Umschlägen gedruckt wird.
- Der Papierstapel darf nicht höher sein als die Papierführungen im Inneren des Bypass.
- Legen Sie nach dem Einlegen des Papiers in das Magazin den Papiertyp und das Papierformat auf dem Bedienfeld fest, um Druckprobleme zu vermeiden. Dieses Gerät erkennt das Papierformat nicht automatisch.
- Glätten Sie das Papier vor dem Einlegen, wenn es gewellt ist, indem Sie das Papier zum Beispiel in die entgegengesetzte Richtung biegen.
- Legen Sie kein Papier ein, während das Gerät druckt.

### 1 Den Bypass öffnen.

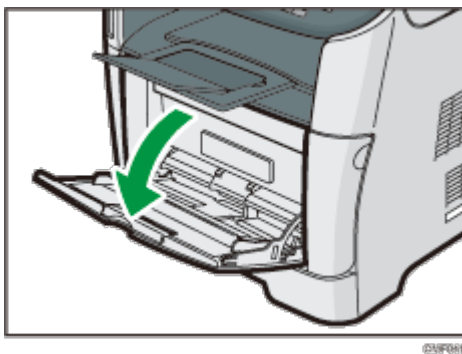

Wenn Sie Papier im Format A4 (297 mm) oder größer einlegen, ziehen Sie die Bypass-Erweiterung heraus.

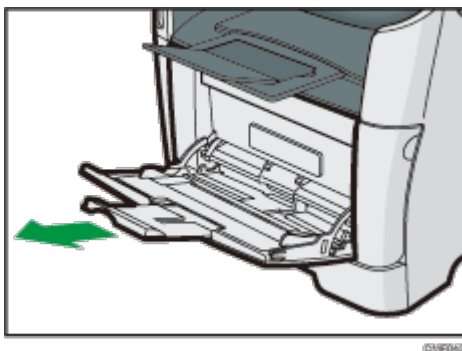

**2** Schieben Sie die seitlichen Führungen nach außen, legen Sie das Papier mit der Druckseite nach oben ein und schieben Sie bis zum Anschlag hinein.

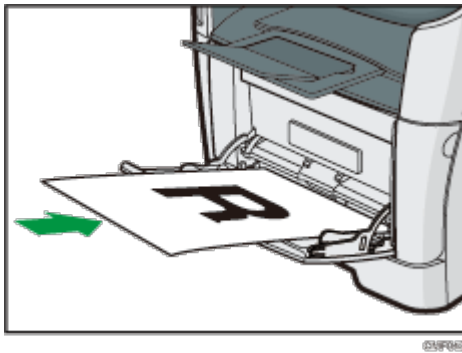

**3** Die seitlichen Führungen auf die Papierbreite einstellen.

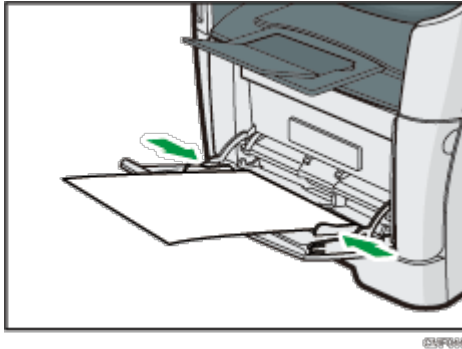

**Hinweis**

- Legen Sie nach dem Einlegen des Papiers in das Magazin den Papiertyp und das -format auf dem Bedienfeld fest. Legen Sie außerdem die Papiereinstellung des Druckertreibers entsprechend vor dem Druckvorgang fest.

**Referenz**

- Für weitere Informationen zu den unterstützten Papiertypen siehe [Papier und andere Medien](#).
- Für weitere Informationen über das Festlegen von Papiertyp und -format siehe [Festlegen des Papiertyps und Papierformats](#).

[Anfang](#) | [Zurück](#) • [Weiter](#) |

Copyright © 2012



# SP 3500SF/SP 3510SF

|  Inhalt |  Zurück ·  Weiter |

 Suchen

|  Einstellungen | 

[Startseite](#) > [Erste Schritte](#) > [Einlegen von Papier](#) > Umschläge einlegen

## Umschläge einlegen

### **ACHTUNG**

- Das Innere des Geräts wird sehr heiß. Berühren Sie keine Bauteile, die mit "⚠" gekennzeichnet sind (weist auf eine heiße Oberfläche hin).

### **Wichtig**

- Vergewissern Sie sich vor dem Drucken auf Umschlägen, dass die Hebel der Geräterückseite innerhalb der hinteren Abdeckung abgesenkt sind, um zu vermeiden, dass die Umschläge verknittert werden. Ziehen Sie die Hebel nach dem Druck wieder in ihre ursprüngliche Position an. Werden die Hebel in abgesenkter Position belassen, dann kann dies zu einer Verschlechterung der Druckqualität führen, wenn auf anderem Papier als auf Umschlägen gedruckt wird.
- Vermeiden Sie die Verwendung selbstklebender Umschläge. Sie können zu Gerätefehlfunktionen führen.
- Vor dem Einlegen sicherstellen, dass die Umschläge keine Luft enthalten.
- Umschläge mit geöffneter Klappe müssen auch mit geöffneter Klappe bedruckt werden. Umschläge mit geschlossener Klappe müssen mit geschlossener Klappe bedruckt werden.
- Keine unterschiedlichen Umschlaggrößen und -typen gleichzeitig einlegen.
- Vor dem Einlegen der Umschläge die vorderen Kanten mit einem Bleistift oder Lineal glatt streichen, damit sie sich gut einziehen lassen.
- Einige Umschlagarten können falsch eingezogen werden, verknittern oder mit schwacher Druckqualität ausgedruckt werden.
- Die Druckqualität kann bei Umschlägen uneinheitlich sein, wenn Teile eines Umschlags unterschiedlich dick sind. Drucken Sie ein oder zwei Umschläge, um die Druckqualität zu prüfen.
- In einer heißen und feuchten Umgebung wird der Umschlag eventuell mit Knitterfalten oder mangelhafter Druckqualität ausgegeben.
- Geben Sie nach dem Einlegen der Umschläge in das Magazin den Papiertyp und das Papierformat auf dem Bedienfeld an, um Druckprobleme zu vermeiden. Dieses Gerät erkennt das Papierformat nicht automatisch.

### **1** Den Bypass öffnen.

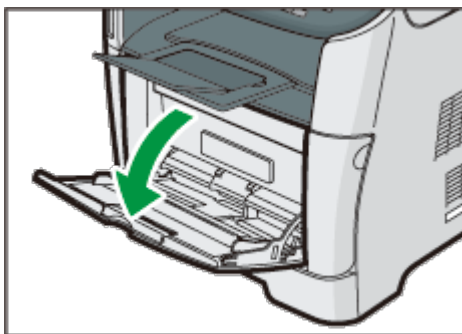

- ### **2** Schieben Sie die seitlichen Führungen nach außen, laden Sie die Umschläge mit der Druckseite nach oben ein und schieben Sie sie bis zum Anschlag hinein.

Umschläge mit geöffneter Klappe müssen auch mit geöffneter Klappe bedruckt werden. Umschläge mit geschlossener Klappe müssen mit geschlossener Klappe bedruckt werden. Stellen Sie vor dem Einlegen von Umschlägen sicher, dass diese so flach wie möglich sind.

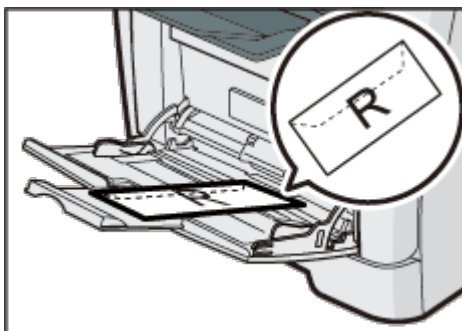

**3** Passen Sie die seitlichen Führungen an die Umschlagbreite an.

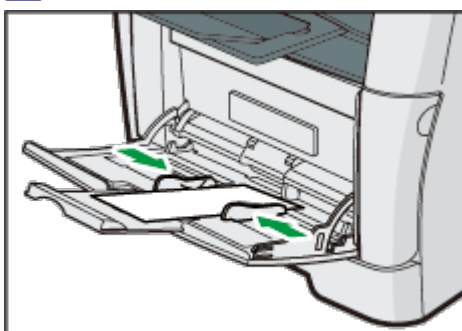

**4** Hintere Abdeckung öffnen.

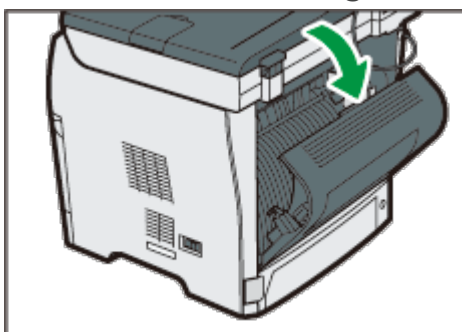

**5** Senken Sie die Hebel für das Bedrucken von Umschlägen an beiden Seiten auf die mit einem Umschlag gekennzeichnete Position ab.

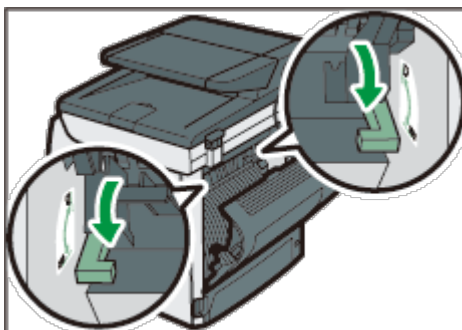

Achten Sie darauf, die Hebel nach dem Druck wieder in ihre ursprüngliche Position anzuheben.

**6** Die hintere Abdeckung schließen.

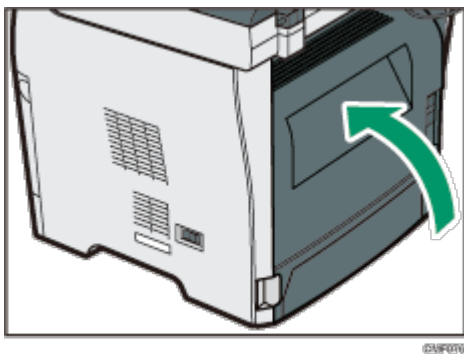

↓ Hinweis

- Geben Sie nach dem Einlegen von Umschlägen in das Magazin den Papiertyp und das Papierformat auf dem Bedienfeld an. Legen Sie außerdem die Papiereinstellung des Druckertreibers entsprechend vor dem Druckvorgang fest.
- Vergewissern Sie sich, dass die Umschläge so eingelegt werden, dass die Klappen sich auf der linken Seite befinden. Andernfalls verknittern die Umschläge.
- Falls Umschläge beim Drucken stark geknickt werden, legen Sie die Umschläge in umgekehrter Richtung ein und drehen Sie dann mithilfe des Druckertreibers das Druckobjekt um 180 Grad, bevor Sie den Druckjob starten. Weitere Einzelheiten entnehmen Sie der Druckertreiber-Hilfe.

☰ Referenz

- Für weitere Informationen zu den unterstützten Papiertypen siehe [Papier und andere Medien](#).
- Für weitere Informationen über das Festlegen von Papiertyp und -format siehe [Festlegen des Papiertyps und Papierformats](#).

# SP 3500SF/SP 3510SF

 Inhalt |  Zurück ·  Weiter 

Suchen

 Einstellungen | 

[Startseite](#) > [Erste Schritte](#) > [Einlegen von Papier](#) > Festlegen des Papiertyps und Papierformats



## Festlegen des Papiertyps und Papierformats

Dieser Abschnitt beschreibt, die Papierformat und Papiertyp über das Bedienfeld festgelegt werden.

### Hinweis

- Papiertyp und -format können auch mithilfe des Druckertreibers festgelegt werden. Weitere Einzelheiten entnehmen Sie der Druckertreiber-Hilfe.
- Für Ausdrücke über den Bypass können Sie mit [Priorität Bypass] in den Systemeinstellungen auswählen, ob entweder die Druckertreibereinstellungen oder die Bedienfeldeinstellungen Vorrang haben sollen.
- Wenn [Auto Fortsetz.] in den Systemeinstellungen aktiviert ist, wird der Druck vorübergehend unterbrochen, wenn ein Papiertyp-/Papierformatfehler erkannt wird. Der Druck wird nach etwa zehn Sekunden mit den über das Bedienfeld vorgenommenen Einstellungen automatisch fortgesetzt.

### Referenz

- Für nähere Informationen zu [Priorität Bypass] siehe [Systemeinstellungen](#) .
- Einzelheiten zu [Auto Fortsetz.] finden Sie unter [Systemeinstellungen](#) .

## Verwandte Themen

[Den Papiertyp festlegen](#) 

[Das Standardpapierformat festlegen](#) 

[Ein benutzerdefiniertes Papierformat festlegen](#) 

 Anfang |  Zurück ·  Weiter

# SP 3500SF/SP 3510SF

 Inhalt |  Zurück ·  Weiter |

 Einstellungen | 

[Startseite](#) > [Erste Schritte](#) > Einlegen von Vorlagen

## Einlegen von Vorlagen

---

In diesem Kapitel werden die Vorlagentypen beschrieben, die Sie einstellen können, und wie Sie diese einlegen.

### Verwandte Themen

[Info zu Vorlagen](#) 

[Einlegen von Vorlagen](#) 

 Anfang |  Zurück ·  Weiter |

---

Copyright © 2012

# SP 3500SF/SP 3510SF

 Inhalt |  Zurück ·  Weiter |

|  Einstellungen | 

[Startseite](#) > [Erste Schritte](#) > [Einlegen von Vorlagen](#) > Info zu Vorlagen

## Info zu Vorlagen

---

Dieser Abschnitt beschreibt die Vorlagentypen, die eingelegt werden können, und die Bereiche der Vorlage, die nicht scanbar sind.

### Verwandte Themen

[Empfohlenes Vorlagenformat](#) 

[Vorlagentypen, die nicht vom ARDF oder ADF unterstützt werden](#) 

[Nicht scanbarer Bildbereich](#) 

 Anfang |  Zurück ·  Weiter |

---

Copyright © 2012

# SP 3500SF/SP 3510SF

 Inhalt |  Zurück ·  Weiter ▶ |

Suchen

 Einstellungen | 

[Startseite](#) > [Erste Schritte](#) > [Einlegen von Vorlagen](#) > Einlegen von Vorlagen

## Einlegen von Vorlagen

In diesem Abschnitt wird beschrieben, wie Vorlagen auf das Vorlagenglas und in den ARDF oder ADF eingelegt werden.

### ★ Wichtig

- Legen Sie keine Vorlagen ein, bevor Korrekturflüssigkeiten oder Toner vollständig getrocknet sind. Ansonsten können Flecken auf dem Vorlagenglas hinterlassen werden, die auf den Kopien zu sehen sind.
- Die Vorlagen im ARDF oder ADF haben Vorrang vor der Vorlage auf dem Vorlagenglas, wenn Sie Vorlagen sowohl in den ARDF/ADF als auch auf das Vorlagenglas legen.

### ↓ Hinweis

- Da Farben, die mit Markern oder anderen Stiften auf Vorlagen erzeugt wurden, schwer zu reproduzieren sind, werden sie möglicherweise nicht auf den Kopien angezeigt.

## Verwandte Themen

[Vorlagen auf das Vorlagenglas legen](#) 

[Einlegen von Vorlagen in den ARDF \(Modell des Typs 2\)](#) 

[Einlegen von Vorlagen in den ADF \(Modell des Typs 1\)](#) 

 Anfang |  Zurück ·  Weiter ▶ |

Copyright © 2012

# SP 3500SF/SP 3510SF

[Inhalt](#) | [Zurück](#) · [Weiter](#) ▶

Suchen

[Einstellungen](#) | [?](#)

[Startseite](#) > [Erste Schritte](#) > Zeichen eingeben

## Zeichen eingeben

Dieser Abschnitt beschreibt, wie bei der Konfiguration der Geräteeinstellungen Zeichen mithilfe des Bedienfelds eingegeben werden.

Verwenden Sie die Tasten folgendermaßen, um Zeichen einzugeben.

### Eine Ziffer eingeben

Betätigen Sie eine Zifferntaste.

### Ein Zeichen löschen

Drücken Sie die [◀]-Taste.

### Eine Faxnummer eingeben

- Eine Zahl eingeben  
Verwenden Sie die Zehnertastatur.
- Andere Zeichen als Ziffern eingeben  
"✳": Betätigen Sie [✳].  
"✳": Betätigen Sie [✳].  
" " : Drücken Sie [✳].  
Pause: Drücken Sie die Taste [Pause/Neuwahl]. Es wird "P" auf dem Bildschirm angezeigt.  
Leertaste: Betätigen Sie die Taste [▶].

### Einen Namen eingeben

Buchstaben, Zahlen und Symbole können mithilfe der Zehnertastatur eingegeben werden.

Warten Sie kurz nach der Eingabe des ersten Zeichens, um zwei Zeichen einzugeben, die nacheinander die gleiche Zifferntaste verwenden.

Zifferntaste	Anzahl Tastendrucke																												
	1	2	3	4	5	6	7	8	9	10	11	12	13	14	15	16	17	18	19	20	21	22	23	24	25	26	27	28	29
1	1																												
2	A	Ã	Ä	Å	Æ	B	C	Ç	a	á	â	ã	ä	å	æ	b	c	ç	2										
3	D	E	É	F	d	e	è	é	ê	ë	f	3																	
4	G	H	I	g	h	i	l	í	î	ï	4																		
5	J	K	L	j	k	l	5																						
6	M	N	Ñ	O	Ó	Ô	Ø	æ	m	n	ñ	o	ó	ô	ø	œ	6												
7	P	Q	R	S	ß	p	q	r	s	7																			
8	T	U	Ü	V	t	u	ü	ú	û	v	8																		
9	W	X	Y	Z	w	x	y	z	9																				
0	0	-	.	!	"	,	;	:	^	'	_	=	/		'	?	\$	@	%	&	+	(	)	[	]	{	}	<	>
✳	✳																												
#	#																												

DE CAMPION

#### ↓ Hinweis

- Die Zeichen, die Sie eingeben können, hängen von den von Ihnen konfigurierten Einstellungen ab.
- Wenn die von Ihnen eingegebene Zahl zu groß oder zu klein für die Einstellungen ist, wird diese nicht



angenommen. Wenn Sie die Taste [OK] betätigen, erhöht oder verringert das Gerät die Zahl auf den minimalen oder maximalen Wert für die Einstellung.

 [Anfang](#) |  [Zurück](#) · [Weiter](#)  |

---

Copyright © 2012

# SP 3500SF/SP 3510SF

 Inhalt |  Zurück ·  Weiter ▶ |

 Suchen

|  Einstellungen | 

[Startseite](#) > [Erste Schritte](#) > Gerätefunktionen je Anwender beschränken

## Gerätefunktionen je Anwender beschränken

Sie können das Gerät so einstellen, dass ein Anwendercode angefordert wird, wenn jemand versucht, bestimmte Gerätefunktionen zu verwenden.

### ★ Wichtig

- Wenn Druckjobs beschränkt sind, können Sie sich nur über den PCL6-Druckertreiber authentifizieren. Das Drucken vom PostScript-3-Druckertreiber ist dann nicht möglich.
- Die Einstellungen für die Anwendereinschränkung können zusammen mit der LDAP-Authentifizierung verwendet werden. Ausnahmen hierbei sind das Drucken mit dem PCL6-Druckertreiber und das Senden von LAN-Faxen. Unter der LDAP-Authentifizierung können sich Anwender nur mit Anwendernamen und Passwörtern für den LDAP-Server für den PCL6-Druck und LAN-Faxe authentifizieren. Sie können dazu keine Anwendercodes für die Einstellungen der Anwendereinschränkung verwenden.

Die Verwendung der folgenden Funktionen kann beschränkt werden:

- Kopieren
- Faxe senden
- Scan-to-E-Mail/FTP/Folder
- Scan-to-USB
- Drucken
- Faxe per LAN-Fax senden

Um diese Einstellung zu aktivieren, müssen Sie das Gerät zunächst über Web Image Monitor konfigurieren.

### Referenz

- Einzelheiten zur LDAP-Authentifizierung finden Sie auf [Verwenden der LDAP-Funktionen für Authentifizierung und Adresssuche](#) .

## Verwandte Themen

[Aktiviert die Anwenderbeschränkungseinstellungen](#) 

 Anfang |  Zurück ·  Weiter ▶ |

# SP 3500SF/SP 3510SF

[Inhalt](#) | [Zurück](#) · [Weiter](#) |

Suchen

[Einstellungen](#) | [?](#)

[Startseite](#) > [Erste Schritte](#) > [Gerätfunktionen je Anwender beschränken](#) > Aktiviert die Anwenderbeschränkungseinstellungen

## Aktiviert die Anwenderbeschränkungseinstellungen

Dieser Abschnitt beschreibt, wie das Gerät eingestellt wird, um nur autorisierten Anwendern zu erlauben, bestimmte Gerätfunktionen zu verwenden.

Die Verwendung von Web Image Monitor aktiviert die Anwenderbeschränkung für alle oder einige der nachfolgend aufgelisteten Funktionen und registriert anschließend die Anwender, die diese Funktionen nutzen können.

- Kopieren
- Faxe senden
- Scan-to-E-Mail/FTP/Folder
- Scan-to-USB
- Drucken
- Faxe per LAN-Fax senden

Sie können für jeden Anwender angeben, welche Funktionen nach Authentifizierung verfügbar sind. Maximal 30 Anwender können registriert werden.

- 1** Starten Sie den Webbrowser und greifen Sie mithilfe der IP-Adresse auf das Gerät zu.
- 2** Klicken Sie auf [Verfügbare Funktionen beschränk.].
- 3** Geben Sie, falls erforderlich, das Administratorpasswort ein.
- 4** Klicken Sie auf [Abschicken].

**Verfügbare Funktionen beschränk.**

Verfügbare Funktionen | Verfügbare Funktionen pro Anwen.

Anwenderauthentifizierungs-Zeitlimit (Kopie) : 30 Sekunden (5-60)

■ Kopieren	: <input type="radio"/> Beschränken	<input checked="" type="radio"/> Nicht beschränken
■ Faxübertragung	: <input type="radio"/> Beschränken	<input checked="" type="radio"/> Nicht beschränken
■ Scannersenden	: <input type="radio"/> Beschränken	<input checked="" type="radio"/> Nicht beschränken
■ Scannersenden (USB)	: <input type="radio"/> Beschränken	<input checked="" type="radio"/> Nicht beschränken
■ Drucken	: <input type="radio"/> Beschränken	<input checked="" type="radio"/> Nicht beschränken
■ PC-Faxübertragung	: <input type="radio"/> Beschränken	<input checked="" type="radio"/> Nicht beschränken

Abschicken | Abbrechen

- 5** Geben Sie unter "verfügb. Funkt." in [Anwenderauthentifizierungs-Zeitlimit (Kopie)] den Timeout-Wert in Sekunden ein (5 bis 60, der Standard ist 30).

Ein Anwender bleibt für die hier angegebene Anzahl Sekunden authentifiziert, nachdem das Papier beim Kopieren mit dem Vorlagenglas ausgegeben wurde. Beachten Sie, dass Authentifizierungen für andere Funktionen sofort nach Verwendung dieser Funktion ablaufen.

**6 Wählen Sie [Beschränken] für die zu beschränkenden Funktionen und klicken Sie dann auf [Abschicken].**

Wählen Sie für die Funktionen, die Sie nicht beschränken möchten, [Nicht beschränken] aus.

Die Anwenderbeschränkungseinstellungen wurden für die ausgewählte Funktion aktiviert. Gehen Sie folgendermaßen vor, um Anwender zu registrieren.

**7 Klicken Sie auf [Verfügbare Funktionen pro Anwend.].**

Es wird eine Liste der aktuell registrierten Anwendereinträge angezeigt.

**Verfügbare Funktionen beschränk.** Aktualisieren Abmelden

Verfügbare Funktionen **Verfügbare Funktionen pro Anwend.**

Ändern Löschen Zähler löschen (Kopie) Zähler löschen (Drucker)

	Nr.	Anwendername	Kopieren	Faxübertrag.	Scannersend.	Sc.se. (USB)	Drucken	PC-Faxübertr.	Seitenzähler	
									Kopieren	Drucken
<input type="radio"/>	01		<input type="checkbox"/>	<input type="checkbox"/>	<input type="checkbox"/>	<input type="checkbox"/>	<input type="checkbox"/>	<input type="checkbox"/>		
<input type="radio"/>	02		<input type="checkbox"/>	<input type="checkbox"/>	<input type="checkbox"/>	<input type="checkbox"/>	<input type="checkbox"/>	<input type="checkbox"/>		
<input type="radio"/>	03		<input type="checkbox"/>	<input type="checkbox"/>	<input type="checkbox"/>	<input type="checkbox"/>	<input type="checkbox"/>	<input type="checkbox"/>		
<input type="radio"/>	04		<input type="checkbox"/>	<input type="checkbox"/>	<input type="checkbox"/>	<input type="checkbox"/>	<input type="checkbox"/>	<input type="checkbox"/>		
<input type="radio"/>	05		<input type="checkbox"/>	<input type="checkbox"/>	<input type="checkbox"/>	<input type="checkbox"/>	<input type="checkbox"/>	<input type="checkbox"/>		
<input type="radio"/>	06		<input type="checkbox"/>	<input type="checkbox"/>	<input type="checkbox"/>	<input type="checkbox"/>	<input type="checkbox"/>	<input type="checkbox"/>		
<input type="radio"/>	07		<input type="checkbox"/>	<input type="checkbox"/>	<input type="checkbox"/>	<input type="checkbox"/>	<input type="checkbox"/>	<input type="checkbox"/>		
<input type="radio"/>	08		<input type="checkbox"/>	<input type="checkbox"/>	<input type="checkbox"/>	<input type="checkbox"/>	<input type="checkbox"/>	<input type="checkbox"/>		
<input type="radio"/>	09		<input type="checkbox"/>	<input type="checkbox"/>	<input type="checkbox"/>	<input type="checkbox"/>	<input type="checkbox"/>	<input type="checkbox"/>		
<input type="radio"/>	10		<input type="checkbox"/>	<input type="checkbox"/>	<input type="checkbox"/>	<input type="checkbox"/>	<input type="checkbox"/>	<input type="checkbox"/>		

**8 Wählen Sie einen Anwendereintrag aus und klicken Sie anschließend auf [Ändern].**

**Verfügbare Funktionen**

Nr. : 1

Anwendername :

Anwendercode :

Verfügb. Funkt. :  Kopieren  Faxübertrag.  Scannersend.  
 Sc.se. (USB)  Drucken  PC-Faxübertr.

**9 Geben Sie in [Anwendername] mit bis zu 16 alphanumerischen Zeichen einen eindeutigen Anwendernamen ein.**

**10 Geben Sie in [Anwendercode] mit bis zu 8 Ziffern einen eindeutigen Anwendercode ein.**

Der Anwendercode wird verwendet, um die Anwender zu authentifizieren, wenn diese versuchen, eine beschränkte Funktion zu nutzen.

**11 Wählen Sie die Funktionen aus, die Sie für den Anwender nach Authentifizierung verfügbar machen wollen.**

Nicht ausgewählte Funktionen sind für unter diesem Anwendercode authentifizierte Anwender nicht verfügbar.

**12 Klicken Sie auf [Abschicken].**

## 13 Schließen Sie den Webbrowser.

### Hinweis

- Sie müssen sowohl einen Anwendernamen als auch einen Anwendercode eingeben, um einen Anwendereintrag zu registrieren.
- Zwei Anwendereinträge können nicht den gleichen Anwendernamen oder Anwendercode haben.
- Unter "Verfügbare Funktionen pro Anwen." werden Zählerinformationen für Ausdrücke mit den Kopierer- und Druckerfunktionen pro Anwender angezeigt.
- In den folgenden Fällen wird der Zähler auf 0 zurückgesetzt:
  - Wenn Sie einen Anwender auswählen und auf [Zähler löschen (Kopie)] oder [Zähler löschen (Drucker)] klicken
  - Wenn der Anwendercode geändert wird (nicht der Anwendername)
  - Wenn die Einstellung mit [Einstellungen von verfügbaren Funktionen zurücksetzen] unter [Administrator Tools] gelöscht wird.

### Referenz

- Nähere Informationen zu Web Image Monitor siehe [Verwenden von Web Image Monitor](#).
- Einzelheiten zu [Einstellungen von verfügbaren Funktionen zurücksetzen] finden Sie auf [Die Administratoreinstellungen konfigurieren](#).

## Verwandte Themen

[Anwendereinträge ändern](#)

[Anwendereinträge löschen](#)

[Anfang](#) | [Zurück](#) · [Weiter](#) |

---

Copyright © 2012

# SP 3500SF/SP 3510SF

[Startseite](#) > [Erste Schritte](#) > Wenn Gerätefunktionen beschränkt sind

## Wenn Gerätefunktionen beschränkt sind

Wenn eine Gerätefunktionen beschränkt ist, können nur autorisierte Anwender diese Funktion nutzen.

Je nach beschränkter Funktion werden die Anwender vom Bedienfeld des Geräts aus oder im Drucker-/LAN-Fax-Treiber authentifiziert.

### ★ Wichtig

- Wenn Druckjobs beschränkt sind, können Sie sich nur über den PCL6-Druckertreiber authentifizieren. Das Drucken vom PostScript-3-Druckertreiber ist dann nicht möglich.
- Die Einstellungen für die Anwendereinschränkung können zusammen mit der LDAP-Authentifizierung verwendet werden. Ausnahmen hierbei sind das Drucken mit dem PCL6-Druckertreiber und das Senden von LAN-Faxen. Unter der LDAP-Authentifizierung können sich Anwender nur mit Anwendernamen und Passwörtern für den LDAP-Server für den PCL6-Druck und LAN-Faxe authentifizieren. Sie können dazu keine Anwendercodes für die Einstellungen der Anwendereinschränkung verwenden.

In der nachfolgenden Tabelle werden die Funktionen gezeigt, die beschränkt werden können, und es wird dargestellt, wie Anwender für die Nutzung dieser Funktionen authentifiziert werden können.

Beschränkte Funktion	Authentifizierungsmethode
<ul style="list-style-type: none"> <li>• Kopieren</li> <li>• Faxe senden</li> <li>• Scan-to-E-Mail/FTP/Folder</li> <li>• Scan-to-USB</li> </ul>	<p>Das Gerät fordert einen Anwendercode an, wenn ein Anwender die Taste [Start] drückt.</p> <p>Der Anwender muss über das Bedienfeld einen gültigen Anwendercode eingeben.</p>
<ul style="list-style-type: none"> <li>• Drucken</li> <li>• Faxe per LAN-Fax senden</li> </ul>	<p>Der Anwender muss vor Ausführung eines Druckbefehls einen gültigen Anwendercode in den Drucker- oder LAN-Fax-Treiber eingeben.</p>

### Authentifizierung über das Bedienfeld

**1** Geben Sie mithilfe der Zehnertastatur einen Anwendercode ein, wenn das Gerät einen Anwendercode anfordert (innerhalb von 30 Sekunden).

Wenn Sie dreimal einen falschen Anwendercode eingeben, gibt das Gerät einen Piepton ab und verweigert die Authentifizierung.

**2** Drücken Sie die [OK]-Taste.

### Authentifizierung über einen Drucker- oder LAN-Fax-Treiber

**1** Öffnen Sie die Datei, die Sie auf Ihrem Computer drucken möchten.

**2** Öffnen Sie die Eigenschaften des Druckertreibers.

**3** Klicken Sie auf die Registerkarte [Gültiger Zugriff] (PCL6-Druckertreiber) oder aktivieren Sie das Kontrollkästchen [Anwendercode]. (LAN-FAX-

Treiber).

**4** Tippen Sie den Anwendercode mit 1 bis 8 Ziffern ein und klicken Sie anschließend auf [OK].

**5** Führen Sie einen Druckbefehl aus.

Wenn Sie einen falschen Anwendercode eingeben, wird der Job automatisch abgebrochen.

 Hinweis

- Sie können den Anwendercode nicht eingeben, wenn das Kontrollkästchen [Anwender-Authentifizierung] (PCL6-Druckertreiber) oder [Anwender-Authentifizierung] (LAN-Fax-Treiber) auf der Registerkarte [Erw. Optionen] der Treibereigenschaften aktiviert ist. Deaktivieren Sie das Kontrollkästchen bei Bedarf.

 Referenz

- Einzelheiten zur LDAP-Authentifizierung finden Sie auf [Verwenden der LDAP-Funktionen für Authentifizierung und Adresssuche](#) .

 Anfang |  Zurück · Weiter 

---

Copyright © 2012

# SP 3500SF/SP 3510SF

[Inhalt](#) | [Zurück](#) · [Weiter](#) ▶ |

Suchen

| [Einstellungen](#) | [Startseite](#) > [Die Druckfunktion verwenden](#) > Konfigurieren von Options- und Papiereinstellungen

## Konfigurieren von Options- und Papiereinstellungen

Konfigurieren Sie den Druckertreiber entsprechend den Options- und Papiereinstellungen des Geräts.

### ★ Wichtig

- Zum Ändern der Druckereigenschaften sind die Zugriffsrechte eines Druckerverwalters erforderlich. Melden Sie sich als Mitglied der Administratorgruppe an, um diese Zugriffsrechte zu erhalten.
- Wir empfehlen, dass die bidirektionale Kommunikation zwischen Gerät und Computer möglichst immer aktiviert ist. Mithilfe der bidirektionalen Kommunikation kann der Computer die Papiereinstellungen, den aktuellen Status und andere Informationen vom Gerät abrufen.

### Bedingungen für bidirektionale Kommunikationen

Wenn eine bidirektionale Kommunikation verwendet werden soll, müssen folgende Bedingungen zutreffen:

- Betriebssystem des Computers: Windows XP/Vista/7 oder Windows Server 2003/2003 R2/2008/2008 R2
- Bei Verbindung über ein Netzwerk  
Das Gerät wird über einen Standard-TCP/IP-Anschluss verbunden und der vorgegebene Anschlussname darf nicht geändert werden.  
Die Option [Bidirektionale Unterstützung aktivieren] auf der Registerkarte [Anschlüsse] der Druckereigenschaften muss aktiviert sein.
- Bei Verbindung über USB  
Das Gerät wird mithilfe einer USB-Schnittstelle an den USB-Anschluss des Computers angeschlossen.  
Die Option [Bidirektionale Unterstützung aktivieren] auf der Registerkarte [Anschlüsse] der Druckereigenschaften muss aktiviert sein.

### Verwandte Themen

[Windows](#) [Mac OS X 10.3](#) [Mac OS X 10.4](#) [Mac OS X 10.5/10.6](#) [Anfang](#) | [Zurück](#) · [Weiter](#) ▶ |



# SP 3500SF/SP 3510SF

 Inhalt |  Zurück ·  Weiter

 Suchen

 Einstellungen | 

[Startseite](#) > [Die Druckfunktion verwenden](#) > [Konfigurieren von Options- und Papiereinstellungen](#) > Windows

## Windows

---

Im Folgenden wird Windows 7 als Beispiel verwendet.

- 1** Klicken Sie im [Start]-Menü auf [Geräte und Drucker].
- 2** Klicken Sie mit der rechten Maustaste auf das Symbol des Druckers, den Sie verwenden möchten, und klicken Sie dann auf [Druckereigenschaften].
- 3** Klicken Sie auf die Registerkarte [Zubehör].
- 4** Klicken Sie auf [Jetzt aktualis.].  
Wenn die bidirektionale Kommunikation nicht aktiviert ist, müssen Sie die installierte Option manuell auswählen.
- 5** Klicken Sie auf die Registerkarte [Pap.formateinst.].
- 6** Wählen Sie unter [Einzugsmagazin:] das zu verwendende Magazin aus, wählen Sie das Papierformat unter [Papierformat:] und klicken Sie dann auf [Jetzt aktualis.].  
Wenn die bidirektionale Kommunikation nicht aktiviert ist, müssen Sie Magazin und Papierformat manuell auswählen.
- 7** Klicken Sie auf [OK], um das Dialogfeld Druckereigenschaften zu schließen.

 Anfang |  Zurück ·  Weiter

Copyright © 2012

# SP 3500SF/SP 3510SF

 Inhalt |  Zurück ·  Weiter ▶ |

 Suchen

|  Einstellungen | 

[Startseite](#) > [Die Druckfunktion verwenden](#) > [Konfigurieren von Options- und Papiereinstellungen](#) > Mac OS X 10.3

## Mac OS X 10.3

---

- 1** Wählen Sie im Apple-Menü die Option [Systemeinstellungen...].
- 2** Klicken Sie unter "Hardware" auf [Drucker & Fax].
- 3** Klicken Sie auf [Drucker einrichten].
- 4** Wählen Sie das Gerät aus der "Druckerliste" aus und klicken Sie dann auf [Informationen einblenden].
- 5** Wählen Sie im Dialogfeld [Druckerinfo] den Eintrag [Installierbare Optionen] aus der Liste.
- 6** Überprüfen Sie die Konfiguration von Magazin 2 und klicken Sie dann auf [Änderungen aktivieren].
- 7** Klicken Sie auf die Schaltfläche in der oberen linken Ecke, um das Dialogfeld [Druckerinfo] zu schließen.
- 8** Klicken Sie auf die Schaltfläche in der oberen linken Ecke, um das Dialogfeld [Druckerliste] zu schließen.
- 9** Klicken Sie im Menü [Systemeinstellungen] auf [Systemeinstellungen beenden].

 Anfang |  Zurück ·  Weiter ▶ |

Copyright © 2012

# SP 3500SF/SP 3510SF

 Inhalt |  Zurück ·  Weiter ▶ |

 Suchen

|  Einstellungen | 

[Startseite](#) > [Die Druckfunktion verwenden](#) > [Konfigurieren von Options- und Papiereinstellungen](#) > Mac OS X 10.4

## Mac OS X 10.4

---

- 1** Wählen Sie im Apple-Menü die Option [Systemeinstellungen...].
- 2** Klicken Sie unter "Hardware" auf [Drucker & Fax].
- 3** Wählen Sie das Gerät aus "Drucker" aus und klicken Sie dann auf [Druckereinrichtung...].
- 4** Wählen Sie im Dialogfeld [Druckerinfo] den Eintrag [Installierbare Optionen] aus der Liste.
- 5** Überprüfen Sie die Konfiguration von Magazin 2 und klicken Sie dann auf [Änderungen aktivieren].
- 6** Klicken Sie auf die Schaltfläche in der oberen linken Ecke, um das Dialogfeld [Druckerinfo] zu schließen.
- 7** Klicken Sie im Menü [Systemeinstellungen] auf [Systemeinstellungen beenden].

 Anfang |  Zurück ·  Weiter ▶ |

Copyright © 2012

# SP 3500SF/SP 3510SF

 Inhalt |  Zurück ·  Weiter ▶ |

 Suchen

|  Einstellungen | 

[Startseite](#) > [Die Druckfunktion verwenden](#) > [Konfigurieren von Options- und Papiereinstellungen](#) > Mac OS X 10.5/10.6

## Mac OS X 10.5/10.6

---

- 1** Wählen Sie im Apple-Menü die Option [Systemeinstellungen...].
- 2** Klicken Sie unter "Hardware" auf [Drucker & Fax].
- 3** Wählen Sie das Gerät aus "Drucker" aus und klicken Sie dann auf [Optionen & Zubehör...].
- 4** Klicken Sie auf die Registerkarte [Treiber].
- 5** Überprüfen Sie die Konfiguration von Magazin 2 und klicken Sie dann auf [OK].
- 6** Klicken Sie im Menü [Systemeinstellungen] auf [Systemeinstellungen beenden].

 Anfang |  Zurück ·  Weiter ▶ |

---

Copyright © 2012

# SP 3500SF/SP 3510SF

 Inhalt |  Zurück ·  Weiter |

|  Einstellungen | 

[Startseite](#) > [Die Druckfunktion verwenden](#) > Zugriff auf die Druckereigenschaften

## Zugriff auf die Druckereigenschaften

---

Dieser Abschnitt beschreibt den Zugriff auf die Druckereigenschaften. Nähere Informationen zu den Einstellungen erhalten Sie in der Druckertreiber-Hilfe.

### Verwandte Themen

[Zugriff auf die Druckereigenschaften vom Fenster \[Geräte und Drucker\]](#) 

[Zugriff auf die Druckereigenschaften von einer Anwendung aus](#) 

 Anfang |  Zurück ·  Weiter |

---

Copyright © 2012

# SP 3500SF/SP 3510SF

 Inhalt |  Zurück ·  Weiter ▶ |

 Suchen

|  Einstellungen | 

[Startseite](#) > [Die Druckfunktion verwenden](#) > [Zugriff auf die Druckereigenschaften](#) > Zugriff auf die Druckereigenschaften vom Fenster [Geräte und Drucker]

## Zugriff auf die Druckereigenschaften vom Fenster [Geräte und Drucker]

### ★ Wichtig

- Um die Drucker-StandardEinstellungen einschließlich der Konfigurationseinstellungen für Optionen zu ändern, melden Sie sich mit einem Anwenderkonto an, das über die Zugriffsberechtigung eines Druckerverwalter verfügt. Administratoren und Mitglieder von Hauptanwendergruppen verfügen standardmäßig über die Zugriffsrechte des Druckerverwalters.
- Sie können die Drucker-StandardEinstellungen nicht für einzelne Anwender ändern. Die im Dialogfeld Druckereigenschaften konfigurierten Einstellungen gelten für alle Anwender. Die Verfahren und Anzeigen können sich abhängig vom verwendeten Betriebssystem bei Ihnen unterscheiden.
- Im Folgenden wird Windows 7 als Beispiel verwendet. Wenn Sie ein anderes Betriebssystem verwenden, kann dieses Vorgehen leicht variieren.

**1** Klicken Sie im [Start]-Menü auf [Geräte und Drucker].

**2** Klicken Sie mit der rechten Maustaste auf das Symbol des Druckers, den Sie verwenden möchten, und klicken Sie dann auf [Druckereigenschaften].  
Das Dialogfeld "Druckereigenschaften" wird angezeigt.

### ↓ Hinweis

- Alle Einstellungen, die Sie hier konfigurieren, werden als Standardvorgaben in den Anwendungen verwendet.
- Ändern Sie die Einstellungen für [Zuordnung zwischen Papierformat und Ausgabeschacht] nicht, wenn Sie auf die PostScript3-Druckereigenschaften zugreifen.

 Anfang |  Zurück ·  Weiter ▶ |

Copyright © 2012

# SP 3500SF/SP 3510SF

 Inhalt |  Zurück ·  Weiter |

|  Einstellungen | 

[Startseite](#) > [Die Druckfunktion verwenden](#) > [Zugriff auf die Druckereigenschaften](#) > Zugriff auf die Druckereigenschaften von einer Anwendung aus

## Zugriff auf die Druckereigenschaften von einer Anwendung aus

### Verwandte Themen

[Windows](#) 

[Mac OS X](#) 

 Anfang |  Zurück ·  Weiter |

---

Copyright © 2012

# SP 3500SF/SP 3510SF

|  Inhalt |  Zurück · Weiter  |

 Suchen

|  Einstellungen | 

[Startseite](#) > [Die Druckfunktion verwenden](#) > Grundlegende Operationen im Druckermodus

## Grundlegende Operationen im Druckermodus

Im Folgenden wird erklärt, wie grundlegend gedruckt wird.

**1 Öffnen Sie das Dialogfeld Druckereigenschaften in der Anwendung Ihres Dokuments.**

**2 Stellen Sie soweit erforderlich die Druckoptionen ein und klicken Sie anschließend auf [OK].**







Das Dialogfeld "Druckereigenschaften" wird geschlossen.

**3 Auf [OK] klicken.**

### Hinweis

- Wenn das Drucken beschränkt ist, müssen Sie einen Anwendercode in den Eigenschaften des Druckertreibers eingeben, bevor Sie einen Druckjob an das Gerät senden können.
- Wenn die LDAP-Authentifizierung festgelegt ist, müssen Sie die Anwenderauthentifizierung aktivieren und einen Anwendernamen und ein Passwort in den Eigenschaften des Druckertreibers eingeben, bevor Sie einen Druckjob an das Gerät senden können.
- Wenn das Magazin 2 installiert und die automatische Magazinauswahl für diesen Druckjob festgelegt ist, können Sie das vom Gerät zuerst verwendete Magazin in [Priorität Magazin] in den Systemeinstellungen auswählen.
- Wenn ein Papierstau auftritt, wird der Druck abgebrochen, nachdem die aktuelle Seite ausgedruckt wurde. Der Druck wird ab der gestauten Seite automatisch fortgesetzt, nachdem das gestaute Papier entfernt wurde.
- Achten Sie nach dem Bedrucken von Umschlägen darauf, die Hebel zum Drucken auf Umschlägen in ihre ursprünglichen Positionen zurückzustellen. Werden die Hebel in abgesenkter Position belassen, dann kann dies zu einer Verschlechterung der Druckqualität führen, wenn auf anderem Papier als auf Umschlägen gedruckt wird.

### Referenz

- Weitere Informationen zum Zugriff auf die Druckereigenschaften finden Sie unter [Zugriff auf die Druckereigenschaften von einer Anwendung aus](#) .
- Weitere Informationen zur Eingabe eines Anwendercodes finden Sie unter [Wenn Gerätefunktionen beschränkt sind](#) .
- Einzelheiten zum Aktivieren der Anwenderauthentifizierung und Eingeben eines Anwendernamens und Passworts finden Sie auf [Wenn die LDAP-Authentifizierung festgelegt wurde](#) .
- Weitere Informationen zu [Priorität Magazin] finden Sie unter [Systemeinstellungen](#) .
- Für weitere Informationen zum Entfernen von gestautem Papier siehe [Papierstaus beseitigen](#) .
- Einzelheiten zu den Hebeln für das Drucken auf Umschlägen finden Sie auf [Umschläge einlegen](#) .

## Verwandte Themen

[Wenn ein Papierkonflikt auftritt](#) 



## [Abbrechen eines Druckjobs](#)

 [Anfang](#) |  [Zurück](#) · [Weiter](#)  |

---

Copyright © 2012

# SP 3500SF/SP 3510SF

 Inhalt |  Zurück ·  Weiter ▶ |

 Suchen

|  Einstellungen | 

[Startseite](#) > [Die Druckfunktion verwenden](#) > [Grundlegende Operationen im Druckmodus](#) > Wenn ein Papierkonflikt auftritt

## Wenn ein Papierkonflikt auftritt

Wenn das Papierformat oder der Papiertyp nicht mit den Einstellungen des Druckjobs übereinstimmt, meldet das Gerät einen Fehler. Es gibt zwei Wege, diesen Fehler zu beheben:

### Den Druck mit dem falschen Papier fortsetzen

Die Seitenvorschub-Funktion verwenden, um den Fehler zu ignorieren, und mit dem falsch angepassten Papier zu drucken.

### Zurücksetzen des Druckjobs

Brechen Sie den Druckvorgang ab.

#### Hinweis

- Wenn [Auto Fortsetz.] in den Systemeinstellungen aktiviert ist, ignoriert das Gerät den Papiertyp und die Formateinstellungen und druckt unabhängig vom eingelegten Papier. Der Druck stoppt temporär, wenn der Fehler erkannt wird. Er startet automatisch nach etwa zehn Sekunden unter Verwendung der im Bedienfeld vorgenommenen Eigenschaften neu.

#### Referenz

- Einzelheiten zu [Auto Fortsetz.] finden Sie unter [Systemeinstellungen](#) .

## Verwandte Themen

[Den Druck mit falsch angepasstem Papier fortsetzen](#) 

[Den Druckjob zurücksetzen](#) 

 Anfang |  Zurück ·  Weiter ▶ |

Copyright © 2012

# SP 3500SF/SP 3510SF

 Inhalt |  Zurück ·  Weiter |

|  Einstellungen | 

[Startseite](#) > [Die Druckfunktion verwenden](#) > [Grundlegende Operationen im Druckermodus](#) > Abbrechen eines Druckjobs

## Abbrechen eines Druckjobs

---

Sie können je nach Status des Jobs Druckjobs entweder über das Bedienfeld des Geräts oder Ihren Computer abbrechen.

### Verwandte Themen

[Einen Druckjob abbrechen, bevor das Drucken begonnen hat](#) 

[Einen Druckjob während des Drucks abbrechen](#) 

 Anfang |  Zurück ·  Weiter |

---

Copyright © 2012

# SP 3500SF/SP 3510SF

 Inhalt |  Zurück ·  Weiter ▶ |

|  Einstellungen | 

[Startseite](#) > [Die Druckfunktion verwenden](#) > Vertrauliche Dokumente drucken

## Vertrauliche Dokumente drucken

---

Wenn Sie die Funktion Vertraulicher Druck verwenden, können Sie Ihren Druckjob mit einem Passwort schützen.

Das bedeutet, dass Ihr Job nur gedruckt wird, nachdem Sie das Passwort über das Bedienfelds des Geräts eingegeben haben.

Diese Funktion verhindert, dass nicht autorisierte Anwender sensible Dokumente am Gerät einsehen.

### ★ Wichtig

- Diese Funktion ist nur bei Verwendung des PCL6-Druckertreibers und beim Drucken über einen Computer mit einem Windows-Betriebssystem verfügbar.

### Verwandte Themen

[Speichern einer vertraulichen Druckdatei](#) 

[Drucken einer vertraulichen Druckdatei](#) 

[Löschen einer vertraulichen Druckdatei](#) 

[Überprüfen, welche Jobs für vertrauliche Druckdateien abgebrochen wurden](#) 

 Anfang |  Zurück ·  Weiter ▶ |

---

Copyright © 2012

# SP 3500SF/SP 3510SF

 Inhalt |  Zurück ·  Weiter |

 Suchen

|  Einstellungen | 

[Startseite](#) > [Die Druckfunktion verwenden](#) > [Vertrauliche Dokumente drucken](#) > Speichern einer vertraulichen Druckdatei

## Speichern einer vertraulichen Druckdatei

Dieser Abschnitt beschreibt, wie eine vertrauliche Druckdatei über den Druckertreiber im Gerät gespeichert wird.

- 1 Öffnen Sie die Datei, die Sie auf Ihrem Computer drucken möchten.**
- 2 Öffnen Sie die Eigenschaften des Druckertreibers.**
- 3 Klicken Sie auf die Registerkarte [Setup] und wählen Sie anschließend [Vertraulicher Druck] aus.**

Die Textfelder für das [Passwort:] und die [Anwender-ID:] werden verfügbar.

Das Textfeld für die [Anwender-ID:] enthält den Anwendernamen für das Login zu Ihrem Computer-Account oder den Anwendercode, den Sie für den vorherigen vertraulichen Druckjob verwendet haben.

- 4 Tippen Sie das Passwort (enthält 4 bis 8 Ziffern) und die Anwender-ID (enthält 1 bis 9 alphanumerische Zeichen) ein und klicken Sie anschließend auf [OK].**

Der Anwendercode wird verwendet, um Ihre vertrauliche Druckdatei auf dem Bedienfeld des Geräts zu identifizieren.

- 5 Führen Sie einen Druckbefehl aus.**

Der Druckjob wird im Gerät als vertrauliche Druckdatei gespeichert. Sie können die Datei drucken, indem Sie das Passwort über das Bedienfeld eingeben.

### Hinweis

- Die vertrauliche Druckdatei wird automatisch aus dem Gerätespeicher gelöscht, nachdem diese ausgedruckt wurde oder wenn das Gerät ausgeschaltet wird.
- Das Gerät kann maximal 5 Jobs oder 5 MB vertraulicher Druckdaten gleichzeitig speichern.
- Selbst wenn das Gerät keine weiteren vertraulichen Druckdateien mehr speichern kann, bewahrt das Gerät eine neue vertrauliche Druckdatei für den in [Vertraulicher Druck] unter Systemeinstellungen angegebenen Zeitraum auf, bevor der Job abgebrochen wird. Innerhalb dieses Zeitraums können Sie die neue vertrauliche Druckdatei drucken oder löschen. Gleichfalls können Sie eine vorhandene vertrauliche Druckdatei drucken oder löschen, sodass die neue vertrauliche Druckdatei im Gerät gespeichert werden kann.
- Wenn ein vertraulicher Druckjob abgebrochen wird, zeichnet das Gerät den Abbruch automatisch in einem Protokoll auf. Sie können dieses Protokoll verwenden, um festzustellen, welche vertraulichen Druckjobs abgebrochen wurden.

### Referenz

- Für weitere Informationen zu [Vertraulicher Druck] siehe [Systemeinstellungen](#) .



# SP 3500SF/SP 3510SF

| Inhalt | Zurück · Weiter |

Suchen

| Einstellungen | ?

[Startseite](#) > [Die Druckfunktion verwenden](#) > [Vertrauliche Dokumente drucken](#) > Drucken einer vertraulichen Druckdatei

## Drucken einer vertraulichen Druckdatei

Wenn eine vertrauliche Druckdatei im Gerät gespeichert ist, wird auf dem Bedienfelddisplay "Vertraulicher Druckjob Taste Anwenderprogr. dr." angezeigt, wenn sich das Gerät im Kopierermodus befindet.

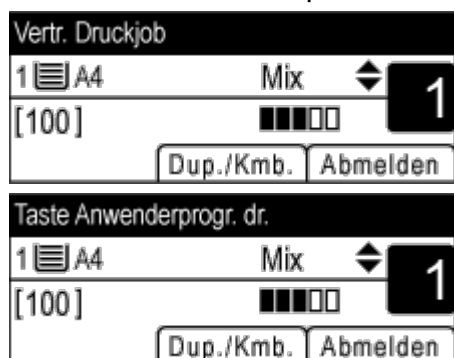

Gehen Sie folgendermaßen vor, um die vertrauliche Druckdatei zu entsperren und zu drucken.

- 1 Drücken Sie die Taste [Anwenderprogramm], wenn die Meldung für den vertraulichen Druck angezeigt wird.**

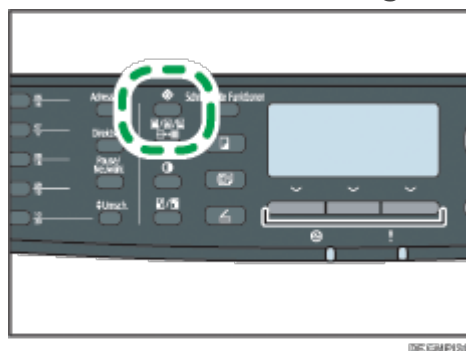

- 2 Wählen Sie die zu druckende Datei mit den Tasten [▲][▼] aus und drücken Sie anschließend die Taste [OK].**

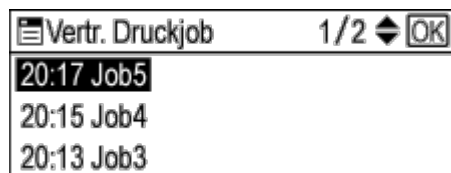

Identifizieren Sie die vertrauliche Druckdatei, indem Sie deren Zeitstempel und Anwender-ID überprüfen.

- 3 Drücken Sie [Drucken].**

- 4 Geben Sie das Passwort mithilfe der Zehnertastatur ein und drücken Sie dann auf die Taste [OK].**

Die vertrauliche Druckdatei wird ausgedruckt.

Hinweis

Mithilfe der Taste [Escape] können Sie auf die nächsthöhere Ebene des Menübaums zurückkehren.

- Um in das Menü zu gehen, um die Geräteeinstellungen zu ändern, drücken Sie die Taste [Scanner] oder [Fax] und drücken Sie anschließend die Taste [Anwenderprogramm]. Um eine vertrauliche Druckdatei zu drucken, drücken Sie die Taste [Kopie], um den Kopierermodus zurückzukehren.
- Während das Gerät druckt, können Sie keine vertrauliche Druckdatei ausdrucken. Das Gerät gibt einen Piepton ab, wenn Sie dies versuchen.
- Im Menü für den vertraulichen Druck kann das Gerät keine neuen Druckjobs empfangen.
- Die vertrauliche Druckdatei wird automatisch aus dem Gerätespeicher gelöscht, nachdem sie ausgedruckt oder abgebrochen wurde oder wenn das Gerät ausgeschaltet wird.

 [Anfang](#) |  [Zurück](#) · [Weiter](#)  |

---

Copyright © 2012



# SP 3500SF/SP 3510SF

Inhalt | Zurück · Weiter

Suchen

Einstellungen

[Startseite](#) > [Die Druckfunktion verwenden](#) > [Vertrauliche Dokumente drucken](#) > Löschen einer vertraulichen Druckdatei

## Löschen einer vertraulichen Druckdatei

Wenn eine vertrauliche Druckdatei im Gerät gespeichert ist, wird auf dem Bedienfelddisplay "Vertraulicher Druckjob Taste Anwenderprogr. dr." angezeigt, wenn sich das Gerät im Kopierermodus befindet.

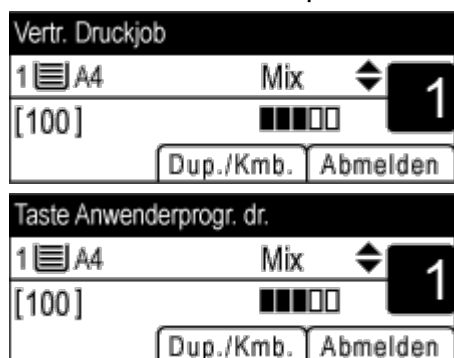

Gehen Sie folgendermaßen vor, um eine vertrauliche Druckdatei zu löschen. Sie müssen kein Passwort eingeben, um eine vertrauliche Druckdatei zu löschen.

- 1 Drücken Sie die Taste [Anwenderprogramm], wenn die Meldung für den vertraulichen Druck angezeigt wird.

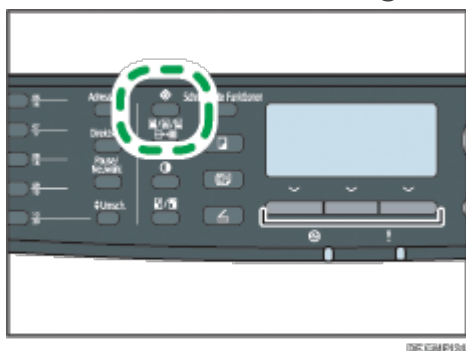

- 2 Drücken Sie die Tasten [▲][▼], um die zu löschende Datei auszuwählen, und drücken Sie anschließend die Taste [OK].

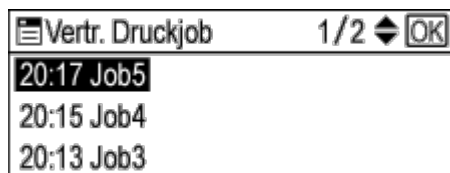

Identifizieren Sie die vertrauliche Druckdatei, indem Sie deren Zeitstempel und Anwender-ID überprüfen.

- 3 Drücken Sie [Löschen].

Die vertrauliche Druckdatei wurde gelöscht.

Wenn vertrauliche Druckdateien/Protokolle im Gerät verbleiben, kehrt die Anzeige zur Liste der vertraulichen Druckdateien/Protokolle zurück. Wenn keine verbleiben, kehrt die Anzeige zum Anfangsbildschirm zurück.

Hinweis

Mithilfe der Taste [Escape] können Sie auf die nächsthöhere Ebene des Menübaums zurückkehren.

- Um in das Menü zu gehen, um die Geräteeinstellungen zu ändern, drücken Sie die Taste [Scanner] oder [Fax] und drücken Sie anschließend die Taste [Anwenderprogramm]. Um eine vertrauliche Druckdatei zu löschen, drücken Sie die Taste [Kopie], um in den Kopierermodus zurückzukehren.

 [Anfang](#) |  [Zurück](#) · [Weiter](#)  |

---

Copyright © 2012

# SP 3500SF/SP 3510SF

| Inhalt | Zurück · Weiter |

Suchen

| Einstellungen | ?

[Startseite](#) > [Die Druckfunktion verwenden](#) > [Vertrauliche Dokumente drucken](#) > Überprüfen, welche Jobs für vertrauliche Druckdateien abgebrochen wurden

## Überprüfen, welche Jobs für vertrauliche Druckdateien abgebrochen wurden

Wenn ein vertraulicher Druckjob abgebrochen wird, zeichnet das Gerät den Abbruch automatisch in einem Protokoll auf. Wenn das Gerät, ein Abbruchprotokoll angelegt hat, wird auf den Bedienfelddisplay "Vertr. Druckjob gelöscht Taste Anwenderprogr. dr." angezeigt, wenn sich das Gerät im Kopierermodus befindet.

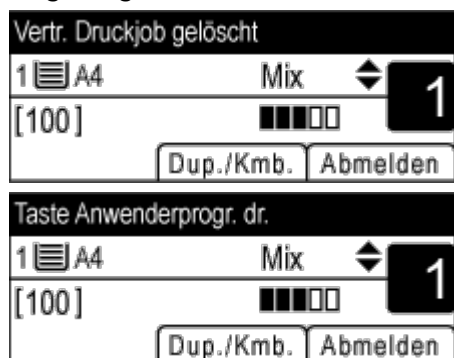

Gehen Sie folgendermaßen vor, um zu überprüfen, welche vertraulichen Druckjobs abgebrochen wurden.

- 1** Drücken Sie die Taste [Anwenderprogramm], wenn die Meldung für den vertraulichen Druck angezeigt wird.

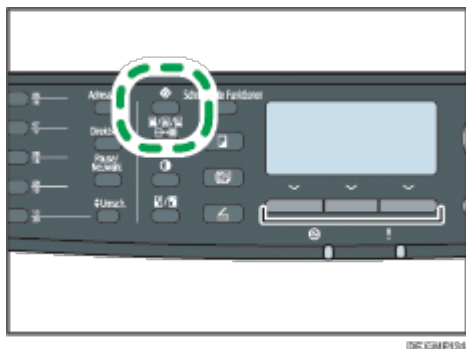

- 2** Drücken Sie die Tasten [▲][▼], um eine Datei zu finden, deren Namen mit einem "!"-Zeichen beginnt.

Das "!"-Zeichen gibt an, dass der Job abgebrochen wurde.

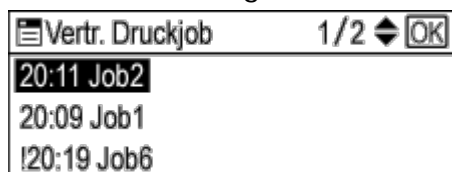

Identifizieren Sie die vertrauliche Druckdatei, indem Sie deren Zeitstempel und Anwender-ID überprüfen.

Gehen Sie folgendermaßen vor, um die Protokolleingabe zu löschen.

- 3** Drücken Sie die [OK]-Taste.

- 4** Drücken Sie [Löschen].

Das Protokoll wurde gelöscht.

Wenn vertrauliche Druckprotokolle/dateien im Gerät verbleiben, kehrt die Anzeige zur Liste der vertraulichen Druckprotokolle/dateien zurück. Wenn keine verbleiben, kehrt die Anzeige zum Anfangsbildschirm zurück.

 Hinweis

- Mithilfe der Taste [Escape] können Sie auf die nächsthöhere Ebene des Menübaums zurückkehren.
- Um in das Menü zu gehen, um die Geräteeinstellungen zu ändern, drücken Sie die Taste [Scanner] oder [Fax] und drücken Sie anschließend die Taste [Anwenderprogramm]. Um das Protokoll für den vertraulichen Druck zu überprüfen, drücken Sie die Taste [Kopie], um in den Kopierermodus zurückzukehren.
- Das Gerät führt ein Protokoll über die 10 zuletzt abgebrochenen Jobs. Wenn eine vertrauliche Druckdatei abgebrochen wird, wenn das Geräteprotokoll bereits voll ist, wird das älteste Protokoll automatisch gelöscht.
- Es wird die Meldung "Vertr. Druckjob gelöscht Taste Anwenderprogr. dr." angezeigt, wenn alle Protokolleinträge gelöscht wurden.
- Das Protokoll wird gelöscht, wenn das Gerät ausgeschaltet wird.

 Anfang |  Zurück · Weiter  |

---

Copyright © 2012

# SP 3500SF/SP 3510SF

Inhalt | Zurück · Weiter Suchen | Einstellungen | Hilfe

[Startseite](#) > [Die Druckfunktion verwenden](#) > Manueller Duplexdruck (Modell des Typs 1)

## Manueller Duplexdruck (Modell des Typs 1)

Um mit dem Modell des Typs 1 beidseitig drucken zu können, verwenden Sie die manuelle Duplexfunktion.

Beim manuellen Duplexdruck druckt das Gerät zunächst nur die geraden Seiten eines Dokuments. Dann werden Sie aufgefordert, das Ausgabepapier umzudrehen und wieder einzulegen, woraufhin die ungeraden Seiten auf die Rückseiten des Papiers gedruckt werden.

### ★ Wichtig

- Diese Funktion ist nur beim Drucken über einen Computer mit einem Windows-Betriebssystem bei Verwendung des PCL6-Druckertreibers verfügbar.
- Das Gerät verwendet immer Magazin 1 zum Drucken auf den Rückseiten des Papiers, unabhängig davon, welches Magazin Sie mit dem Druckertreiber ausgewählt haben. Stellen Sie sicher, dass die Papiereinstellungen des zu verwendenden Magazins mit den Papiereinstellungen des Druckjobs übereinstimmen, damit Papierfehler vermieden werden.

**1 Öffnen Sie die Datei, die Sie auf Ihrem Computer drucken möchten.**

**2 Öffnen Sie die Eigenschaften des Druckertreibers.**

**3 Wählen Sie auf der Registerkarte [Setup] in der Liste [Duplex:] entweder [Bind. lan. Kan. (li./ob. off.)] oder [Bind. kur. Kan. (li./ob. off.)] aus.**

Für den manuellen Duplexdruck muss [Zoom %] auf 100 % gesetzt und [Druck auf] auf der Registerkarte [Papier] aktiviert sein. Sollte dies nicht der Fall sein, erscheint ein Dialogfeld mit der Mitteilung, dass die Einstellung geändert werden muss. Wenn Sie auf [OK] klicken, werden die Einstellungen automatisch geändert.

**4 Konfigurieren Sie die Druckeinstellungen gemäß Ihren Anforderungen und klicken Sie dann zweimal auf [OK].**

Auf dem Computer wird ein Hilfebildschirm für den manuellen Duplex angezeigt, auf dem das darauf folgende Verfahren angezeigt wird, und das Gerät beginnt mit dem Druck der geraden Seiten.

Wenn alle geraden Seiten gedruckt wurden, wird "Rücks. in Mag.1 einl." auf dem Bedienfeld-Display des Geräts angezeigt.

**5 Legen Sie das ausgegebene Papier mit der bedruckten Seite nach oben in das Magazin 1 ein.**

Wenn die Papierausrichtung "Hochformat" lautet, legen Sie die obere Kante des Papier zu Ihnen gerichtet für [Bind. lan. Kan. (li./ob. off.)] oder zur Geräterückseite gerichtet für [Bind. kur. Kan. (li./ob. off.)] ein.

Wenn die Papierausrichtung "Querformat" lautet, legen Sie die obere Kante des Papier nach rechts gerichtet für [Bind. lan. Kan. (li./ob. off.)] oder nach links gerichtet für [Bind. kur. Kan. (li./ob. off.)] ein.

**6 Drücken Sie [Weiter].**

Daraufhin werden die ungeraden Seiten gedruckt.

 Hinweis

- Wenn Sie ein Dokument drucken, dessen Seitenzahl ungerade ist, wird zuletzt eine leere Seite gedruckt. Diese leere Seite ist die letzte Seite des Dokuments. Wenn Sie mit dem Drucken der anderen Papierseite beginnen, behalten Sie diese leere Seite im Papierstapel.

 Referenz

- Einzelheiten zum Einlegen von Papier in die Magazine finden Sie auf [Einlegen von Papier](#) .
- Details zur Funktionsweise des Druckertreibers finden Sie in der Hilfe des Druckertreibers.

 [Anfang](#) |  [Zurück](#) . [Weiter](#)  |

---

Copyright © 2012

# SP 3500SF/SP 3510SF

 Inhalt |  Zurück ·  Weiter

 Einstellungen | 

[Startseite](#) > [Die Druckfunktion verwenden](#) > Verschiedene Druckfunktionen verwenden

## **Verschiedene Druckfunktionen verwenden**

---

Dieser Abschnitt beschreibt kurz verschiedene Druckfunktionen, die Sie mit dem Druckertreiber konfigurieren können, um die Ausdrücke für Ihre Zwecke anzupassen.

### **Verwandte Themen**

[Druckqualitätfunktionen](#) 

[Druckausgabefunktionen](#) 

 Anfang |  Zurück ·  Weiter

---

Copyright © 2012

# SP 3500SF/SP 3510SF

Inhalt | Zurück · Weiter Suchen | Einstellungen | Hilfe

[Startseite](#) > [Die Druckfunktion verwenden](#) > [Verschiedene Druckfunktionen verwenden](#) > Druckqualitätfunktionen

## Druckqualitätfunktionen

Druckqualität und Farbton können an die Druckdaten angepasst werden. Einige der Druckqualitäreinstellungen, die Sie konfigurieren können, werden nachfolgend beschrieben.

### Die Bilddruckmethode ändern

Sie können auswählen, ob die Druckqualität oder die Druckgeschwindigkeit beim Drucken Vorrang hat. Beim Drucken von Bildern wird für den Druck umso mehr Zeit benötigt, je höher die Bildauflösung ist.

### Ändern des Grafikmodus

Sie können grafische Informationen als Raster oder als Mischung aus Vektor- und Rasterbildern an das Gerät senden. Die meisten geometrischen Formen oder Muster werden schneller als Vektorbilder als Rasterbilder gedruckt. Wenn bestimmte Grafiken allerdings nicht so gedruckt werden, wie sie auf dem Bildschirm erscheinen, sollten Sie versuchen, sie als Rasterbilder zu drucken.

### Tonersparen beim Drucken

Sie können Toner sparen, indem Sie mit weniger Tonerverbrauch drucken. Die Lebensdauer der Druckkartusche wird verlängert, der Ausdruck erscheint jedoch leicht heller.

### Ändern des Druckbereichs

Sie können den Druckbereich ändern, wenn Sie ein Dokument, das mit einem Gerät auf einer einzelnen Seite ausgedruckt wurde, mit einem anderen Gerät auf zwei separaten Seiten gedruckt wird, oder umgekehrt.

### Die Methode zum Herunterladen von TrueType-Schriftarten auf das Gerät ändern

Wenn Sie Dokumente drucken, die Zeichen in TrueType-Schriftarten enthalten, werden gegebenenfalls entstellte oder verzerrte Zeichen ausgedruckt. Für die Lösung des Problems kann es hilfreich sein, die Methode für das Herunterladen von TrueType-Schriftarten zu ändern.

### Das Dither-Muster ändern

Ein Dither-Muster ist ein Punktmuster, das verwendet wird, um eine Farbe oder einen Schatten eines Bildes zu simulieren. Wenn das Muster geändert wurde, ändern sich auch die Charakteristika des Bilds. Sie können ein für das auszudruckende Bild geeignetes Muster auswählen.

#### Hinweis

- Einige der oben beschriebenen Funktionen sind je nach Druckertreiber oder Betriebssystem gegebenenfalls nicht verfügbar. Weitere Einzelheiten entnehmen Sie der Druckertreiber-Hilfe.

Anfang | Zurück · Weiter





# SP 3500SF/SP 3510SF

 Inhalt |  Zurück ·  Weiter 

Suchen

 Einstellungen | 

[Startseite](#) > [Die Druckfunktion verwenden](#) > [Verschiedene Druckfunktionen verwenden](#) > Druckausgabefunktionen

## Druckausgabefunktionen

Sie können die Druckausgabeform für Ihre Zwecke festlegen. Dieser Abschnitt beschreibt kurz einige der Einstellungen, die Sie festlegen können.

### Mehrere Sätze eines Dokuments ausdrucken

Sie können mehrere Sätze eines Dokuments ausdrucken.

### Die Ausgabe in mehreren Dokumentenstapeln zusammenfassen

Sie können jeweils einen Satz vollständiger mehrseitiger Dokumentensätze ausdrucken (P1, P2, P1, P2 ...). Wenn diese Funktion beim Ausdrucken mehrerer Sätze nicht verwendet wird, werden die Ausdrücke in Seitenstapeln ausgegeben (S1, S1, S2, S2 ...). Diese Funktion ist beispielsweise bei der Herstellung von Präsentationsmaterialien hilfreich.

### Die Ausrichtung des Bilds ändern oder das Bild drehen

Sie können die Ausrichtung eines Bilds in Hoch- oder Querformat abändern. Gleichfalls können Sie das Bild um 180 Grad drehen. Drehen Sie das Bild, um zu verhindern, dass ein Bild bei der Verwendung von Papier mit voreingestellter oberer und unterer Seite (wie Briefkopfpapier) umgekehrt ausgedruckt wird.

### Mehrere Seiten pro Blatt drucken

Sie können mehrere Seiten auf ein Papierblatt drucken.

Bei Verwendung dieser Funktion wird das entsprechende Verkleinerungsverhältnis auf Grundlage des Papierformats und der Anzahl an den auf jedem Blatt gewünschten Seiten automatisch ausgewählt.

### Beide Papierseiten bedrucken (Duplex-Druck)

Sie können beide Seiten des Papiers bedrucken.

Beim Modell des Typs 2 kann der Duplexdruck automatisch durchgeführt werden und zu den verfügbaren Bindeoptionen gehört die Broschürenbindung.

Für den Duplexdruck mit dem Modell des Typs 1 muss das Papier manuell neu eingelegt werden.

### Das Dokument verkleinern oder vergrößern

Sie können Dokumente in einem bestimmten Verhältnis um 25 bis 400 % in Schritten von 1 % verkleinern oder vergrößern. Außerdem können Sie Dokumente automatisch auf ein bestimmtes Papierformat verkleinern oder vergrößern. Diese Funktion ist beispielsweise beim Ausdrucken von Webseiten hilfreich.

Wenn die Option [Große Papierformate aktiv.] ausgewählt wurde, können Dokumente im Format A3/11" × 17"/B4/8K auf ein Format skaliert werden, das vom Gerät unterstützt wird, sodass diese ausgedruckt werden können.

### Das Ausdrucken leerer Seiten unterdrücken

Wenn ein Druckjob leere Seiten enthält, kann deren Ausdruck verhindert werden.

Beachten Sie, dass die Einstellung des Druckertreibers eine höhere Priorität als [Leere Seite drucken] in den Druckerfunktionseinstellungen des Bedienfelds hat.

## Mit einem Deckblatt drucken

Sie können dem Druckjob ein Deckblatt hinzufügen.

Sie können auswählen, das Deckblatt leer zu lassen oder die erste Seite des Dokuments auf dem Deckblatt auszudrucken. Wenn ein Deckblatt in einem Duplex-Job eingefügt wird, können Sie dessen Rückseite ebenfalls bedrucken.

Das Papier des Deckblattes kann entweder dem Papier der restlichen Seiten entsprechen oder von diesem abweichen.

## Auf benutzerdefiniertem Papier drucken

Sie können unter Verwendung von Papier in einem nicht standardisierten Format drucken, indem Sie das Papierformat als benutzerdefiniertes Format festlegen.

Um ein nicht standardmäßiges Papierformat festzulegen, wählen Sie in der Liste [Dokumentenformat:] die Option [Benutzerdefiniertes Format] und klicken Sie dann unten im Dialogfeld auf die Schaltfläche [Ben.def. Format...], um das Papierformat zu konfigurieren.

## Text auf Ausdrucke einkopieren (Wasserzeichen)

Sie können Wasserzeichentext auf Ausdrucke einkopieren. Es werden verschiedene voreingestellte Wasserzeichen mitgeliefert. Außerdem können Sie Ihr eigenes Wasserzeichen anlegen.

### Hinweis

- Einige der oben beschriebenen Funktionen sind je nach Druckertreiber oder Betriebssystem gegebenenfalls nicht verfügbar. Weitere Einzelheiten entnehmen Sie der Druckertreiber-Hilfe.

### Referenz

- Einzelheiten zu [Leere Seite drucken] finden Sie auf [Druckereinstellungen](#) .

 Anfang |  Zurück · Weiter  |

---

Copyright © 2012

# SP 3500SF/SP 3510SF

|  Inhalt |  Zurück · Weiter  |

 Suchen

|  Einstellungen | 

[Startseite](#) > [Die Kopierfunktion verwenden](#) > Der Bildschirm im Kopiermodus

## Der Bildschirm im Kopiermodus

Dieser Abschnitt stellt Informationen zum Bildschirm bereit, wenn sich das Gerät im Kopiermodus befindet.

Auf dem Display wird beim Einschalten des Geräts standardmäßig der Kopierbildschirm angezeigt.

Wenn der Scanner- oder Faxbildschirm auf dem Display angezeigt wird, betätigen Sie die Taste [Kopie] auf dem Bedienfeld, um zum Kopierbildschirm zu wechseln.

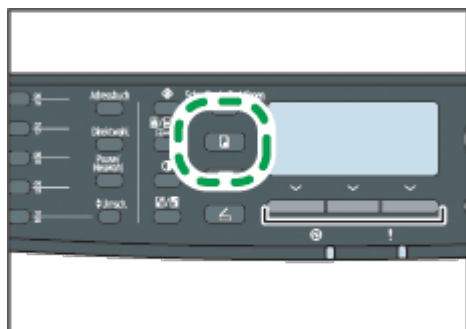

DEEMF181

## Der Bildschirm befindet sich im Standby-Modus

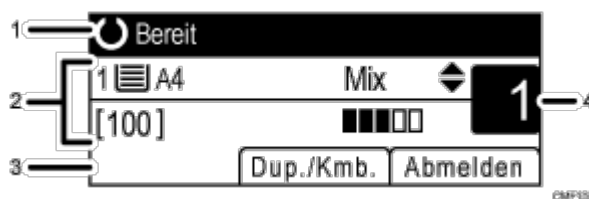

CMF181

### Aktueller Status oder Meldungen

Zeigt den aktuellen Status oder Meldungen an.

### Aktuelle Einstellungen

Zeigt das aktuelle Magazin, den Reprofaktor und die aktuellen Scan-Einstellungen an.

### Elemente der Auswahltaste

Zeigt die Funktionen an, die Sie verwenden können, indem Sie die entsprechenden Auswahltasten drücken.

### Kopiermenge

Zeigt die aktuelle Kopiermenge an. Sie können die Kopiermenge mithilfe der Zehnertastatur ändern.

#### Hinweis

- Der Startmodus kann in der Einstellung für [Prio. Funktion] unter [Admin.-Tools] festgelegt werden
- Wenn die LDAP-Authentifizierung festgelegt wurde, müssen Sie sich zunächst durch Eingabe eines Användernamens und Passworts beim Gerät anmelden.

#### Referenz

- Für nähere Informationen zur [Prio. Funktion] siehe [Administratoreinstellungen](#) .

- Einzelheiten zur Anmeldung beim Gerät finden Sie auf [Wenn die LDAP-Authentifizierung festgelegt wurde](#)  
.

 [Anfang](#) |  [Zurück](#) . [Weiter](#)  |

---

Copyright © 2012















dem Bildschirm.

- Wenn Sie die Vorderseite der Vorlage erneut kopieren möchten, drehen Sie die Vorlage auf dem Vorlagenglas um und kehren Sie zu Schritt 4 zurück.
- Wenn Sie den Job beenden möchten, drücken Sie [#].

#### Hinweis

- Die maximale Kopieanzahl ist 99.
- Sie können das Papiermagazin für den aktuellen Job wechseln, indem Sie die Tasten [▲][▼] drücken. Sie können auch festlegen, dass das Papiermagazin automatisch gemäß dem Papierformat (A4 oder Letter) ausgewählt wird.
- Sie können das Papiermagazin für den Ausdruck von Kopien in [Papier auswählen] unter Kopiereinstellungen auswählen. Wenn Sie das Gerät so einrichten, dass in dieser Einstellung je nach Papierformat zwischen Magazin 1 und 2 gewechselt wird, können Sie in [Priorität Papiermagazin] unter Systemeinstellungen das Magazin auswählen, das vom Gerät vorrangig verwendet wird.
- Wenn Sie mehrere Kopien eines mehrseitigen Dokuments erstellen, können Sie in der Einstellung [Sortieren] unter Kopiereinstellungen auswählen, ob die Kopien in sortierten Sätzen oder in Seitenstapeln ausgegeben werden.
- Wenn der [Man. 2-seitg. Scanmodus], der nur bei Modell Typ 2 verfügbar ist, aktiviert ist, können Sie beide Seiten der Vorlage mit dem Vorlagenglas kopieren und eine 2-seitige Kopie erstellen.
- Wenn die unter [System-Auto-Reset-Timer] in den Administrator-Einstellungen abläuft, ohne dass Vorgänge ausgeführt werden, während "Rückseite einlegen" oder "Vorderseite einlegen" auf dem Bildschirm angezeigt wird, wird der Kopiervorgang automatisch beendet.
- Zum Aktivieren dieser Funktion nur für den aktuellen Job drücken Sie [Dup./Kmb.] und wählen Sie [Man. 2-seitg. Scanmodus]. Zur Verwendung als Standardeinstellung konfigurieren Sie [Duplex/Komb.] unter den Kopiereinstellungen.
- Wenn ein Papierstau auftritt, wird der Druck abgebrochen, nachdem die aktuelle Seite ausgedruckt wurde. Der Druck wird ab der gestauten Seite automatisch fortgesetzt, nachdem das gestaute Papier entfernt wurde.
- Wenn im ARDF oder ADF ein Scanstau auftritt, wird das Kopieren sofort abgebrochen. Kopieren Sie die Vorlagen in diesem Fall erneut. Beginnen Sie bei der gestauten Seite.

#### Referenz

- Für das Einlegen der Vorlage siehe [Einlegen von Vorlagen](#) .
- Informationen zu verkleinerten oder vergrößerten Kopien finden Sie auf [Vergrößerte oder verkleinerte Kopien erstellen](#) .
- Informationen zu Kombinationskopien oder 2-seitigen Kopien finden Sie auf [Kombinieren von Seiten und Erstellen 2-seitiger Kopien](#) .
- Informationen zu Ausweiskopien finden Sie auf [Beide Seiten eines Ausweises auf eine Blattseite kopieren](#) .
- Informationen zu den erweiterten Scaneinstellungen finden Sie auf [Festlegung der Scaneinstellungen](#) .
- Für weitere Informationen zu [Papier auswählen] oder [Sortieren] siehe [Kopierereinstellungen](#) .
- Weitere Informationen zu [Priorität Magazin] finden Sie unter [Systemeinstellungen](#) .
- Einzelheiten zu [Man. 2-seitg. Scanmodus] finden Sie auf [Kopierereinstellungen](#) .
- Für weitere Informationen zu [System-Auto-Reset-Timer] siehe [Administratoreinstellungen](#) .
- Für weitere Informationen zum Entfernen von gestautem Papier siehe [Papierstaus beseitigen](#)  oder [Beseitigen von Scanstaus \(Modell des Typs 2\)](#)  oder [Beseitigen von Scanstaus \(Modell des Typs 1\)](#) .

## Verwandte Themen

[Eine Kopie abbrechen](#) 

 [Anfang](#) |  [Zurück](#) . [Weiter](#)  |

---

Copyright © 2012



# SP 3500SF/SP 3510SF

[Inhalt](#) | [Zurück](#) · [Weiter](#) ▶ |

Suchen

| [Einstellungen](#) | [?](#)

[Startseite](#) > [Die Kopierfunktion verwenden](#) > [Grundlegendes zum Kopiermodus](#) > Eine Kopie abbrechen

## Eine Kopie abbrechen

Gehen Sie wie folgt vor, um das Kopieren abzubrechen.

### Beim Einscannen der Vorlage

Wenn das Kopieren abgebrochen wird, während das Gerät eine Vorlage scannt, wird das Kopieren sofort abgebrochen und es wird kein Ausdruck erstellt.

Wenn die Vorlage in den ARDF oder ADF eingelegt wurde, wird der Scanvorgang umgehend gestoppt, aber die bereits vollständig gescannten Seiten werden kopiert.

### Beim Drucken

Wenn das Kopieren beim Drucken abgebrochen wird, wird der Kopiervorgang abgebrochen, nachdem die aktuelle Seite ausgedruckt wurde.

#### 1 Drücken Sie die Taste [Kopie].

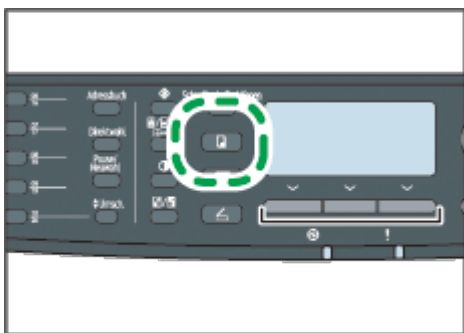

DE GMP131

#### 2 Drücken Sie die Taste [Löschen/Stop].

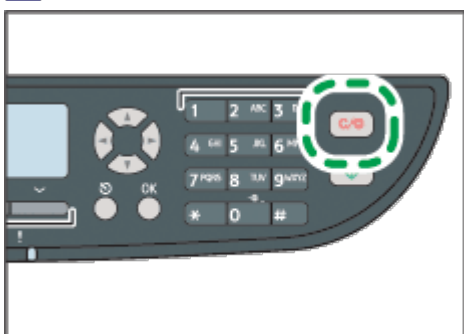

DE GMP133

[Anfang](#) | [Zurück](#) · [Weiter](#) ▶ |

Copyright © 2012

# SP 3500SF/SP 3510SF

Inhalt | Zurück · Weiter

Suchen

Einstellungen

[Startseite](#) > [Die Kopierfunktion verwenden](#) > Vergrößerte oder verkleinerte Kopien erstellen

## Vergrößerte oder verkleinerte Kopien erstellen

Dieser Abschnitt beschreibt, wie der Verkleinerungs- oder Vergrößerungsfaktor für den aktuellen Job festgelegt wird.

### Skalieren

Es gibt zwei Wege, um den Skalierungsfaktor einzustellen: Unter Verwendung eines voreingestellten Faktors oder manuell unter Angabe eines benutzerdefinierter Faktors.

- Voreingestellter Faktor

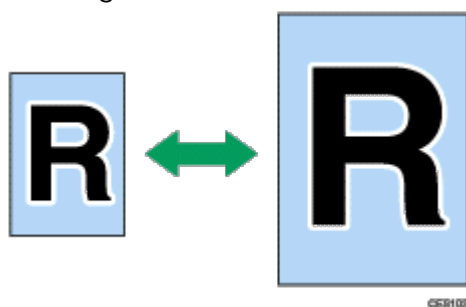

#### Region A

50%, 71%, 82%, 93%, 122%, 141%, 200%, 400%

#### Region B

50%, 65%, 78%, 93%, 129%, 155%, 200%, 400%

- Benutzerdefinierter Faktor



25 % bis 400 % in Schritten von 1 %.

Gehen Sie wie folgt vor, um den Verkleinerungs- oder Vergrößerungsfaktor für den aktuellen Job festzulegen.

- 1 Drücken Sie die Taste [Verkleinern/Vergrößern].

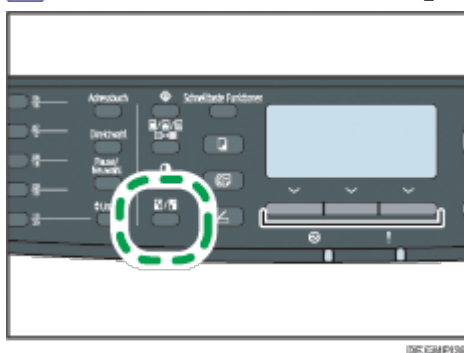

DE GMP130

**2 Drücken Sie [Verkl.], [Vergr.] oder [Zoom].**



**3 Drücken Sie für [Verkl.] oder [Vergr.] die Tasten [▲][▼][◀][▶], um den gewünschten Faktor auszuwählen. Geben Sie für [Zoom] den gewünschten Faktor mit der Zehnertastatur an.**

**4 Drücken Sie die [OK]-Taste.**

#### Hinweis

- Mithilfe der Taste [Escape] können Sie auf die nächsthöhere Ebene des Menübaums zurückkehren.
- Sie können die Voreinstellung des Geräts [Verkl./Vergr.] ändern, um die Kopien immer mit dem festgelegten Faktor zu erstellen.
- Vorübergehende Jobeinstellungen werden in den folgenden Fällen gelöscht:
  - Wenn für den in [System-Auto-Reset-Timer] festgelegten Zeitraum keine Eingabe erfolgt, während der Anfangsbildschirm angezeigt wird.
  - Wenn die Taste [Löschen/Stop] betätigt wird, während der Anfangsbildschirm angezeigt wird.
  - Wenn der Gerätemodus gewechselt wird.
  - Wenn das Gerät ausgeschaltet wird.
  - Wenn die Voreinstellung des Geräts für die gleiche Einstellung geändert wird.

#### Referenz

- Für weitere Informationen zu [Verkl./Vergr.] siehe [Kopierereinstellungen](#) .
- Für weitere Informationen zu [System-Auto-Reset-Timer] siehe [Administratoreinstellungen](#) .

 [Anfang](#) |  [Zurück](#) · [Weiter](#)  |

# SP 3500SF/SP 3510SF

[Startseite](#) > [Die Kopierfunktion verwenden](#) > Kombinieren von Seiten und Erstellen 2-seitiger Kopien

## Kombinieren von Seiten und Erstellen 2-seitiger Kopien

In diesem Abschnitt wird beschrieben, wie Sie das Gerät so einrichten, dass mehrere Seiten (2 oder 4 Seiten) einer Vorlage auf einer einzelnen Seite kombiniert werden. Mit dem Modell des Typs 2 können Sie außerdem 2-seitige Vorlage scannen und 2-seitige Kopien erstellen.

### ★ Wichtig





- Diese Funktion ist nur verfügbar, wenn die Vorlage in den ARDF oder ADF eingelegt wurde, nicht wenn sie auf das Vorlagenglas gelegt wird.
- Das Papierformat für Kombinationskopien und 2-seitige Kopien muss A4, Letter oder Legal sein.
- Bei 2-seitigen Kopien muss der Papiertyp dünnes Papier, Normalpapier, Recyclingpapier, farbiges Papier, bedrucktes Papier, vorgelochtes Papier, dickes Papier 1 oder Briefbogen sein.

Die folgenden Kopierermodi stehen zur Verfügung. Wählen Sie einen Kopierermodus gemäß Ihrer Vorlage aus und legen Sie fest, wie die Kopien ausgegeben werden sollen.







### Kombinationskopie auf 1 Seite

In diesem Modus wird die Kopie auf 1 Seite erstellt, auf die 2 oder 4 Seiten einer Vorlage gedruckt werden.

- 1s 2Vorl.->Komb. 2auf1 1s





	Vorlage	Kopie
Hochformat		
Querformat		

- 1s 4Vorl.->Komb. 4auf1 1s





	Vorlage	Kopie	
Hochformat		Links nach rechts 	Oben nach unten 
Querformat		Links nach rechts 	Oben nach unten 

DE GMP291

- 2s 1Vorl.->Komb. 2auf1 1s (nur Modell des Typs 2)







	Vorlage	Kopie	
Hochformat		Oben nach oben 	
		Oben nach unten 	

DE GMP292







	Vorlage	Kopie	
Querformat		Oben nach oben 	
		Oben nach unten 	

DE GMP291

- 2s 2Vorl.->Komb. 4auf1 1s (nur Modell des Typs 2)

	Vorlage	Kopie	
Hochformat		Links nach rechts, Oben nach oben 	Oben nach unten, Oben nach oben 
		Links nach rechts, Oben nach unten 	Oben nach unten, Oben nach unten 

DE 6MF033







	Vorlage	Kopie	
Querformat		Links nach rechts, Oben nach oben 	Oben nach unten, Oben nach oben 
		Links nach rechts, Oben nach unten 	Oben nach unten, Oben nach unten 

DE 6MF034

### Kombinationskopie auf 2 Seiten (nur Modell des Typs 2)





In diesem Modus wird die Kopie auf 2 Seiten erstellt, auf denen jeweils 2 oder 4 Seiten einer Vorlage gedruckt werden.

- 1s 4Vorl.->Komb. 2auf1 2s





	Vorlage	Kopie	
Hochformat		Oben nach oben 	Oben nach unten 
Querformat		Oben nach oben 	Oben nach unten 

DE 6MF035

- 1s 8Vorl.->Komb. 4auf1 2s





	Vorlage	Kopie	
Hochformat		Links nach rechts, Oben nach oben 6 ↻ 5  8 ↻ 7	Links nach rechts, Oben nach unten ↻ 8  9 ↻ 9
		Oben nach unten, Oben nach oben 7 ↻ 5  8 ↻ 6	Oben nach unten, Oben nach unten 9 ↻ 8  9 ↻ 8

DE GMP299





	Vorlage	Kopie	
Querformat		Links nach rechts, Oben nach oben 6 ↻ 5  8 ↻ 7	Links nach rechts, Oben nach unten ↻ 8  9 ↻ 9
		Oben nach unten, Oben nach oben 7 ↻ 5  8 ↻ 6	Oben nach unten, Oben nach unten 9 ↻ 8  9 ↻ 8

DE GMP297

- 2s 2Vorl.->Komb. 2auf1 2s







	Vorlage	Kopie
Hochformat		Oben nach oben  4 ↻ 3
		Oben nach unten  5 ↻ 4

DE GMP299





	Vorlage	Kopie
Querformat		<p>Ober nach oben</p> 
		<p>Ober nach unten</p> 

DE GMP314

- 2s 4Vorl.->Komb. 4auf1 2s

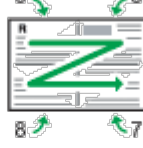
	Vorlage	Kopie	
Hochformat		<p>Links nach rechts, Oben nach oben</p> 	<p>Ober nach unten, Oben nach oben</p> 
		<p>Links nach rechts, Oben nach unten</p> 	<p>Ober nach unten, Oben nach unten</p> 

DE GMP299

	Vorlage	Kopie	
Querformat		<p>Links nach rechts, Oben nach oben</p> 	<p>Ober nach unten, Oben nach oben</p> 
		<p>Links nach rechts, Oben nach unten</p> 	<p>Ober nach unten, Oben nach unten</p> 







DE GMP299

### Kopie auf 2 Seiten (nur Modell des Typs 2)

In diesem Modus wird die Kopie auf 2 Seiten erstellt, auf die jeweils eine einzelne Seite einer Vorlage gedruckt wird.







## 1-s. Vorl.-&gt;2-s. Kopie

	Vorlage	Kopie	
Hochformat		Oben nach oben 	Oben nach unten 
Querformat		Oben nach oben 	Oben nach unten 

DE GMP021

## • 2-s. Vorl.-&gt;2-s. Kopie

	Vorlage	Kopie
Hochformat		
Querformat		

DE GMP022

Gehen Sie wie folgt vor, um den Kopieremodus für den aktuellen Job festzulegen.

**1 Drücken Sie [Dup./Kmb.].**

Alternativ dazu können Sie auch die Taste [Schnellstaste Funktionen] drücken, wenn [Schnellstaste Funktion] in den Administratoreinstellungen auf [Duplex/Kombinationskopie] gesetzt ist.

**2 Drücken Sie die Tasten [▲][▼], um den gewünschten Kopieremodus auszuwählen, und drücken Sie anschließend die Taste [OK].****3 Drücken Sie die Tasten [▲][▼], um die Seiten- und Bindeausrichtungen auszuwählen, und drücken Sie dann die Taste [OK].**





Auf dem Bildschirm wird der gewählte Kopieremodus angezeigt.

**↓ Hinweis**

- Mithilfe der Taste [Escape] können Sie auf die nächsthöhere Ebene des Menübaums zurückkehren.
- Sie können die Standardeinstellung des Geräts für [Duplex/Komb.] ändern, um die Kopien immer im Kombinations-/2-seitigen Modus zu erstellen.

- Durch die Einrichtung von kombinierten/2-seitigen Kopien wird die Einstellung [Ausweiskop.] automatisch deaktiviert.
- Vorübergehende Jobeinstellungen werden in den folgenden Fällen gelöscht:
  - Wenn für den in [System-Auto-Reset-Timer] festgelegten Zeitraum keine Eingabe erfolgt, während der Anfangsbildschirm angezeigt wird.
  - Wenn die Taste [Löschen/Stop] betätigt wird, während der Anfangsbildschirm angezeigt wird.
  - Wenn der Gerätemodus gewechselt wird.
  - Wenn das Gerät ausgeschaltet wird.
  - Wenn die Voreinstellung des Geräts für die gleiche Einstellung geändert wird.

#### Referenz

- Einzelheiten zu [Schnelltaste Funktion] finden Sie auf [Administratoreinstellungen](#) .
- Einzelheiten zu [Duplex/Komb.] finden Sie auf [Kopierereinstellungen](#) .
- Für weitere Informationen zu [System-Auto-Reset-Timer] siehe [Administratoreinstellungen](#) .
- Erstellen Sie manuelle Duplexkopien, wenn Sie 2-seitige Kopien mit dem Modell des Typs 1 erstellen möchten. Siehe [Manuelles Erstellen 2-seitiger Kopien \(Modell des Typs 1\)](#) .

# SP 3500SF/SP 3510SF

Inhalt | Zurück · Weiter

Suchen

Einstellungen

[Startseite](#) > [Die Kopierfunktion verwenden](#) > Beide Seiten eines Ausweises auf eine Blattseite kopieren

## Beide Seiten eines Ausweises auf eine Blattseite kopieren

Dieser Abschnitt beschreibt, wie die Vorder- und Rückseite eines Ausweises oder anderer kleiner Dokumente auf eine Blattseite kopiert werden.

Sie können Dokumente, die kleiner als das Format A5 sind, kopieren, wenn Sie auf Papier im Format A4 kopieren. Gleichfalls können Sie Dokumente kopieren, die kleiner als das Half-Letter-Format sind, wenn Sie auf Papier im Format Letter kopieren.

### ★ Wichtig

- Diese Funktion ist nur verfügbar, wenn die Vorlage auf das Vorlagenglas gelegt wird, nicht wenn sie in den ARDF oder ADF eingelegt wird.
- Und diese Funktion zu nutzen, muss das für die Ausdrucke verwendete Papierformat auf A4 oder Letter eingestellt sein.
- Um die Taste [Schnelltaste Funktionen] zum Festlegen des Ausweiskopiermodus für den aktuellen Job verwenden zu können, muss [Schnelltaste Funktion] in den Administratoreinstellungen auf [Modus Ausweiskopie] gesetzt werden.

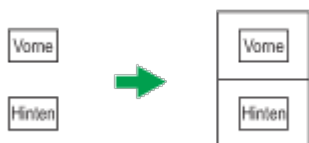

DE 628363

Wechseln Sie zur Nutzung dieser Funktion für den aktuellen Job zunächst in den Ausweiskopiermodus und führen Sie anschließend das Kopieren des Ausweises aus.

### 1 Drücken Sie die Taste [Schnelltaste Funktionen].

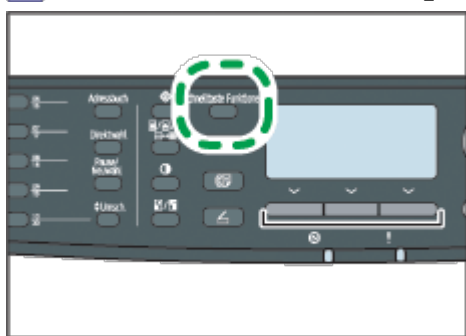

DE 628127

Das Gerät befindet sich jetzt im Ausweiskopiermodus. Gehen Sie wie folgt vor, um die Ausweiskopie zu erstellen.

### 2 Legen Sie die Vorlage mit der Vorderseite nach unten und oben in Richtung Geräterückseite auf das Vorlagenglas.

Legen Sie die Vorlage in die Mitte des Scanbereichs für A5/Half Letter.

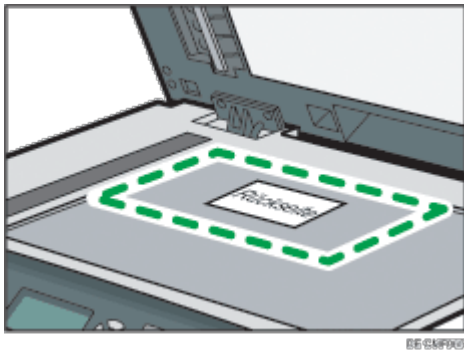

**3 Drücken Sie auf die Taste [Start].**

Auf dem Display wird eine Meldung angezeigt, die Sie dazu auffordert, die Vorlage mit der Rückseite nach unten auf das Vorlagenglas zu legen.

**4 Legen Sie die Vorlage innerhalb von 30 Sekunden mit der Rückseite nach unten und der Oberkante an der Rückseite des Geräts auf das Vorlagenglas und drücken Sie erneut die Taste [Start].**

**Hinweis**

- Mithilfe der Taste [Escape] können Sie auf die nächsthöhere Ebene des Menübaums zurückkehren.
- Unabhängig von dem für das Gerät eingestellten Verkleinerungs- oder Vergrößerungsfaktor wird eine Ausweiskopie immer zu 100 % erstellt.
- Sie können die Voreinstellung des Geräts [Verkl./Vergr.] ändern, um die Kopien immer im Ausweiskopiermodus zu erstellen. Wenn außerdem die Taste [Schnelltaste Funktionen] nicht auf [Modus Ausweiskopie] gesetzt ist, müssen Sie die Standardeinstellung des Geräts für die Ausführung der Ausweiskopie konfigurieren.
- Wenn Sie diese Funktion für den aktuellen Job vorübergehend festlegen, wird die kombinierte/2-seitige Kopie automatisch deaktiviert. Nach dem Löschen der vorübergehenden Jobeinstellung wird die kombinierte/zweiseitige Kopierfunktion jedoch wieder automatisch aktiviert.
- Vorübergehende Jobeinstellungen werden in den folgenden Fällen gelöscht:
  - Wenn für den in [System-Auto-Reset-Timer] festgelegten Zeitraum keine Eingabe erfolgt, während der Anfangsbildschirm angezeigt wird.
  - Wenn die Taste [Löschen/Stopp] betätigt wird, während der Anfangsbildschirm angezeigt wird.
  - Wenn der Gerätemodus gewechselt wird.
  - Wenn das Gerät ausgeschaltet wird.
  - Wenn die Voreinstellung des Geräts für die gleiche Einstellung geändert wird.

**Referenz**

- Einzelheiten zu [Schnelltaste Funktion] finden Sie auf [Administratoreinstellungen](#).
- Für weitere Informationen zu [Verkl./Vergr.] siehe [Kopierereinstellungen](#).
- Für weitere Informationen zu [System-Auto-Reset-Timer] siehe [Administratoreinstellungen](#).

# SP 3500SF/SP 3510SF

Inhalt | Zurück · Weiter Suchen

Einstellungen | Hilfe

[Startseite](#) > [Die Kopierfunktion verwenden](#) > Manuelles Erstellen 2-seitiger Kopien (Modell des Typs 1)

## Manuelles Erstellen 2-seitiger Kopien (Modell des Typs 1)

In diesem Abschnitt wird beschrieben, wie Sie mit dem Modell des Typs 1 2-seitige Kopien erstellen, indem Sie einseitige Dokumente auf die Vorder- und Rückseite eines Blatts kopieren.

Erstellen Sie Duplexkopien manuell mit dem Modell des Typs 1. Bei diesem Modell werden automatische Duplexkopien nicht unterstützt.

**1 Legen Sie die ungeraden Seiten der Vorlagen in den ADF ein.**

**2 Drücken Sie die Taste [Kopie].**

**3 Drücken Sie auf die Taste [Start].**

**4 Legen Sie das Ausgabepapier in das aktuelle Magazin ein.**

Legen Sie das Papier bei Magazin 1 oder Magazin 2 mit der leeren Seite nach unten ein. Sortieren Sie das Papier beim Bypass in umgekehrter Reihenfolge und legen Sie es mit der leeren Seite nach oben ein.

Achten Sie darauf, dass Papier in der richtigen Ausrichtung einzulegen, um fehlerhafte Ausdrücke zu vermeiden.

**5 Legen Sie die geraden Seiten der Vorlagen in den ADF ein.**

**6 Drücken Sie auf die Taste [Start].**

### Hinweis

- Prüfen Sie beim Erstellen 2-seitiger Kopien anhand der Einstellung [Papier auswählen] in den Kopierereinstellungen, aus welchem Magazin das Papier für die Kopien eingezogen wird.
- Wenn der [System-Auto-Reset-Timer] in der Administratoreinstellung aktiviert ist, können temporäre Jobeinstellungen während des Vorgangs gelöscht werden. Achten Sie darauf, die Einstellungen erneut zu konfigurieren, falls sie gelöscht werden.

### Referenz

- Für das Einlegen der Vorlage siehe [Einlegen von Vorlagen](#) .
- Informationen zum Einlegen von Papier in die Magazine finden Sie auf [Einlegen von Papier](#) .
- Einzelheiten zu [Papier auswählen] finden Sie auf [Kopierereinstellungen](#) .
- Für weitere Informationen zu [System-Auto-Reset-Timer] siehe [Administratoreinstellungen](#) .

Anfang | Zurück · Weiter

# SP 3500SF/SP 3510SF

 Inhalt |  Zurück ·  Weiter |

 Einstellungen | 

[Startseite](#) > [Die Kopierfunktion verwenden](#) > Festlegung der Scaneinstellungen

## Festlegung der Scaneinstellungen

---

Dieser Abschnitt beschreibt, wie Helligkeit und Qualität des Bilds für den aktuellen Job festgelegt werden.

### Verwandte Themen

[Die Bildhelligkeit einstellen](#) 

[Den Dokumenttyp entsprechend der Vorlage auswählen](#) 

 Anfang |  Zurück ·  Weiter |

---

Copyright © 2012



# SP 3500SF/SP 3510SF

|  Inhalt |  Zurück · Weiter  |

 Suchen

|  Einstellungen | 

[Startseite](#) > [Die Kopierfunktion verwenden](#) > [Festlegung der Scaneinstellungen](#) > Den Dokumenttyp entsprechend der Vorlage auswählen

## Den Dokumenttyp entsprechend der Vorlage auswählen

Dieser Abschnitt beschreibt, wie Sie den Dokumenttyp auswählen, der für die von Ihnen gescannte Vorlage am besten geeignet ist.

Es gibt drei Dokumenttypen:

### Mix

Wählen Sie diesen Typ aus, wenn die Vorlage sowohl Text als auch Fotografien oder Bilder enthält.

### Text

Wählen Sie diesen Typ aus, wenn die Vorlage nur Text und keine Fotografien oder Bilder enthält.

### Foto

Wählen Sie diesen Typ aus, wenn die Vorlage nur Fotografien oder Bilder enthält. Verwenden Sie diesen Modus für die folgenden Vorlagentypen:

- Fotografien
- Seiten, auf denen sich ausschließlich oder hauptsächlich Fotografien oder Bilder befinden, wie Zeitschriftenseiten.

### **1** Drücken Sie die Taste [Bildqualität].

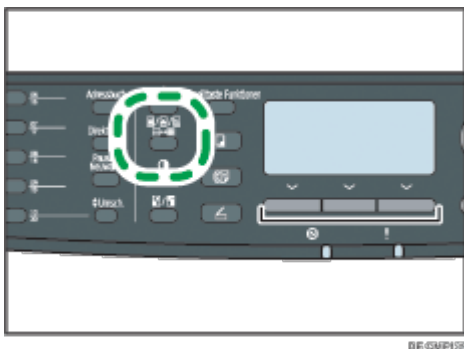

### **2** Drücken Sie die Tasten [▲][▼], um den gewünschten Dokumenttyp auszuwählen, und drücken Sie anschließend die Taste [OK].

#### Hinweis



- Drücken Sie die Taste [Escape], um die aktuelle Änderung zu verwerfen und zum Anfangsbildschirm zurückzukehren.
- Sie können die Gerätevoreinstellung [Vorlagentyp] ändern, um die Kopien immer mit einem bestimmten Dokumenttyp zu erstellen.
- Vorübergehende Jobeinstellungen werden in den folgenden Fällen gelöscht:
  - Wenn für den in [System-Auto-Reset-Timer] festgelegten Zeitraum keine Eingabe erfolgt, während der Anfangsbildschirm angezeigt wird.
  - Wenn die Taste [Löschen/Stop] betätigt wird, während der Anfangsbildschirm angezeigt wird.



Den Dokumenttyp entsprechend der Vorlage auswählen

- Wenn der Gerätemodus gewechselt wird.
- Wenn das Gerät ausgeschaltet wird.
- Wenn die Voreinstellung des Geräts für die gleiche Einstellung geändert wird.

#### Referenz

- Weitere Informationen zu [Vorlagentyp] siehe [Kopierereinstellungen](#) .
- Für weitere Informationen zu [System-Auto-Reset-Timer] siehe [Administratoreinstellungen](#) .

 [Anfang](#) |  [Zurück](#) · [Weiter](#)  |

---

Copyright © 2012

# SP 3500SF/SP 3510SF

| Inhalt | Zurück · Weiter |

Suchen

| Einstellungen |

[Startseite](#) > [Die Scannerfunktion verwenden](#) > Der Bildschirm im Scannermodus

## Der Bildschirm im Scannermodus

Dieser Abschnitt bietet Informationen zum Bildschirm im Scannermodus.

Auf dem Display wird beim Einschalten des Geräts standardmäßig der Kopierbildschirm angezeigt. Wenn der Kopierer- oder Faxbildschirm auf dem Display angezeigt wird, drücken Sie die Taste [Scanner] auf dem Bedienfeld, um zum Scannerbildschirm zu wechseln.

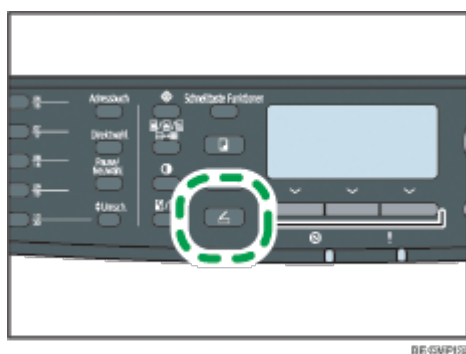

## Der Bildschirm befindet sich im Standby-Modus



### Aktueller Status oder Meldungen

Zeigt den aktuellen Status oder Meldungen an.

### Aktuelle Einstellungen

Zeigt den aktuellen Scannermodus und die Scaneinstellungen an.

- Wenn "Ziel wählen" angezeigt wird:  
Es können die Funktionen Scan-to-E-Mail, Scan-to-FTP oder Scan-to-Folder verwendet werden.
- Wenn "Scandat. auf USB sp." angezeigt wird:  
Es ist ein USB-Stick in das Gerät eingesteckt und die Funktion Scan-to-USB kann verwendet werden.



### Elemente der Auswahltaste

Zeigt die Funktionen an, die Sie verwenden können, indem Sie die entsprechenden Auswahltasten drücken.

#### Hinweis

- Der Standardmodus des eingeschalteten Geräts kann in der Einstellung [Prio. Funktion] unter [Admin.-Tools] festgelegt werden
- Wenn die LDAP-Authentifizierung festgelegt wurde, müssen Sie sich zunächst durch Eingabe eines Användernamens und Passworts beim Gerät anmelden.

 Referenz

- Für nähere Informationen zur [Prio. Funktion] siehe [Administratoreinstellungen](#) .
- Einzelheiten zur Anmeldung beim Gerät finden Sie auf [Wenn die LDAP-Authentifizierung festgelegt wurde](#) .

 Anfang |  Zurück . Weiter  |

---

Copyright © 2012

# SP 3500SF/SP 3510SF

[Startseite](#) > [Die Scannerfunktion verwenden](#) > Scanziele registrieren

## Scanziele registrieren

In diesem Abschnitt wird beschrieben, wie Sie Scanziele im Adressbuch registrieren. Um gescannte Dateien an eine E-Mail-Adresse (Scan-to-E-Mail), einen FTP-Server (Scan-to-FTP) oder einen gemeinsam genutzten Ordner auf einem Netzwerkcomputer (Scan-to-Folder) zu senden, muss das Ziel zunächst im Adressbuch mit dem Web Image Monitor festgelegt werden.

### ★ Wichtig

- Die Adressbuchdaten könnten beschädigt sein oder unerwartet verloren gehen. Der Hersteller haftet nicht für Schäden, die auf solche Datenverluste zurückzuführen sind. Achten Sie darauf, regelmäßig Sicherungsdateien für die Adressbuchdaten anzulegen.
- Abhängig von der Netzwerkumgebung erfordern die Funktionen "Scan-to-FTP" und "Scan-to-Folder" eventuell die korrekte Eingabe eines Anwernamens oder Passworts in die Zielinformationen. Prüfen Sie in diesem Fall nach dem Registrieren der Ziele, dass der Anwernamen und das Passwort korrekt eingegeben wurden, indem Sie Testdokumente an diese Ziele senden.

Das Adressbuch kann bis zu 100 Einträge umfassen, darunter 20 Zielwahleinträge. Ziele, die als Zielwahleinträge festgelegt wurden, können durch Drücken der entsprechenden Taste ausgewählt werden.

- 1** Starten Sie den Webbrowser und greifen Sie mithilfe der IP-Adresse auf das Gerät zu.
- 2** Klicken Sie auf [Ziel Zielwahl] oder [Scanziel].
- 3** Wählen Sie aus der Liste [Zieltyp] entweder [E-Mail-Adresse], [FTP] oder [Ordner].
- 4** Legen Sie die erforderlichen Informationen fest.  
Die erforderlichen Informationen sind abhängig vom Zieltyp. Weitere Einzelheiten finden Sie in den nachfolgenden Tabellen.
- 5** Geben Sie, falls erforderlich, das Administratorpasswort ein.
- 6** Klicken Sie auf [Abschicken].
- 7** Schließen Sie den Webbrowser.

## Scan-to-E-Mail-Einstellungen

**E-Mail-Adressziel programmieren/ändern**

Zielwahlnummer :

Name (erforderlich) :

Ziel-E-Mail-Adresse (erforderlich) :

Benachrichtigungs-E-Mail-Adresse (optional) :

Betreff (erforderlich) :

Empfängername (optional) :

Dateiformat (Farbe/Graustufen) : PDF

Dateiformat (Schwarzweiß) : TIFF

Vorlage : 1-seitig

Scanformat : B 1/2 x 11

Auflösung : 300 x 300 dpi

Helligkeit :

Bitte Administratorpasswort eingeben.

Element	Einstellung	Beschreibung
Zielwahlnummer	Optional	Beim Festlegen des Ziels als Zielwahleintrag wählen.
Name	Erforderlich	Name des Ziels. Der hier festgelegte Name wird auf dem Bildschirm angezeigt, wenn ein Scanziel ausgewählt wird. Die maximale Länge beträgt 16 Zeichen.
Ziel-E-Mail-Adresse	Erforderlich	E-Mail-Adresse des Ziels. Die maximale Länge beträgt 64 Zeichen.
Benachrichtigungs-E-Mail-Adresse	Optional	E-Mail-Adresse, an die die Benachrichtigung nach der Übertragung gesendet wird. Die maximale Länge beträgt 64 Zeichen.
Betreff	Erforderlich	Betreff der E-Mail. Die maximale Länge beträgt 64 Zeichen.
Empfängername	Optional	Name des Absenders der E-Mail. Der hier angegebene Name wird im Feld "Von" oder einem ähnlichen Feld der E-Mail-Anwendung des Empfängers angezeigt. Die maximale Länge beträgt 32 Zeichen.
Dateiformat (Farbe/Graustufen)	Erforderlich	Dateiformat der gescannten Datei beim Scannen in Farbe. Es kann PDF oder JPEG ausgewählt werden. PDF unterstützt mehrere Seiten in einem Dokument, JPEG jedoch nicht.
Dateiformat (Schwarzweiß)	Erforderlich	Dateiformat der gescannten Datei beim Scannen in Schwarzweiß. Es kann PDF oder TIFF ausgewählt werden. Beide Formate unterstützen mehrere Seiten in einem Dokument.
Vorlage (Nur Modell Typ 2)	Erforderlich	Wählen Sie die Seiten der Vorlagen (1-seitig oder 2-seitig) zum Scannen entsprechend der Seiten- und Bindeausrichtung. Beachten Sie, dass Sie bei Angabe des 2-seitigen Scans den ARDF verwenden müssen (der Scan über das Vorlagenglas ist nicht möglich).

Scan-Format	Optional	Wählen Sie das Scanformat für die Vorlage aus A5, B5, A4, Executive, Half Letter, Letter, Legal oder benutzerdefiniertes Format aus. Wenn Sie das benutzerdefinierte Format auswählen, wählen Sie [mm] oder [Zoll] aus und legen Sie anschließend Breite und Länge fest.
Auflösung	Optional	Wählen Sie die Scanauflösung aus 100×100, 150×150, 200×200, 300×300, 400×400 oder 600×600 dpi aus.
Helligk.	Optional	Legen Sie die Bildhelligkeit durch Klicken auf die linken oder rechten Schaltflächen fest. ■■■■■■ ist am hellsten und ■■■■■■ ist am dunkelsten.

### Scan-to-FTP-Einstellungen

Element	Einstellung	Beschreibung
Zielwahlnummer	Optional	Beim Festlegen des Ziels als Zielwahleintrag wählen.
Name	Erforderlich	Name des Ziels. Der hier festgelegte Name wird auf dem Bildschirm angezeigt, wenn ein Scanziel ausgewählt wird. Die maximale Länge beträgt 16 Zeichen.
Host-Name oder IP-Adresse	Erforderlich	Name oder IP-Adresse des FTP-Servers. Die maximale Länge beträgt 64 Zeichen.
Dateiformat (Farbe/Graustufen)	Erforderlich	Dateiformat der gescannten Datei beim Scannen in Farbe. Es kann PDF oder JPEG ausgewählt werden. PDF unterstützt mehrere Seiten in einem Dokument, JPEG jedoch nicht.
Dateiformat (Schwarzweiß)	Erforderlich	Dateiformat der gescannten Datei beim Scannen in Schwarzweiß. Es kann PDF oder TIFF ausgewählt werden. Beide Formate unterstützen mehrere Seiten in einem Dokument.
FTP-Anwendername	Optional	Anwendername zum Anmelden am FTP-Server. Die maximale Länge beträgt 32 Zeichen.

FTP-Passwort	Optional	Passwort zum Anmelden am FTP-Server. Die maximale Länge beträgt 32 Zeichen.
Verzeichnis	Optional	Name des FTP-Server-Verzeichnisses, in dem die gescannten Dateien gespeichert werden. Die maximale Länge beträgt 64 Zeichen.
Benachrichtigungs-E-Mail-Adresse	Optional	E-Mail-Adresse, an die die Benachrichtigung nach der Übertragung gesendet wird. Die maximale Länge beträgt 64 Zeichen.
Vorlage (Nur Modell Typ 2)	Erforderlich	Wählen Sie die Seiten der Vorlagen (1-seitig oder 2-seitig) zum Scannen entsprechend der Seiten- und Bindeausrichtung. Beachten Sie, dass Sie bei Angabe des 2-seitigen Scans den ARDF verwenden müssen (der Scan über das Vorlagenglas ist nicht möglich).
Scan-Format	Optional	Wählen Sie das Scanformat für die Vorlage aus A5, B5, A4, Executive, Half Letter, Letter, Legal oder benutzerdefiniertes Format aus. Wenn Sie das benutzerdefinierte Format auswählen, wählen Sie [mm] oder [Zoll] aus und legen Sie anschließend Breite und Länge fest.
Auflösung	Optional	Wählen Sie die Scanauflösung aus 100×100, 150×150, 200×200, 300×300, 400×400 oder 600×600 dpi aus.
Helligk.	Optional	Legen Sie die Bildhelligkeit durch Klicken auf die linken oder rechten Schaltflächen fest. ■■■■■■ ist am hellsten und ■■■■■■ ist am dunkelsten.

### Scan-to-Folder-Einstellungen

Element	Einstellung	Beschreibung
Zielwahlnummer	Optional	Beim Festlegen des Ziels als Zielwahleintrag wählen.
		Name des Ziels. Der hier festgelegte Name wird auf

Name	Erforderlich	dem Bildschirm angezeigt, wenn ein Scanziel ausgewählt wird. Die maximale Länge beträgt 16 Zeichen.
Servicename	Erforderlich	Pfad zum Verzeichnis, in dem die gescannten Dateien gespeichert werden. Besteht aus der IP-Adresse oder dem Namen des Zielcomputers (kann bis zu 64 Zeichen enthalten) und dem Namen des gemeinsamen Ordners (kann bis zu 32 Zeichen enthalten).
Domäne	Optional	Geben Sie den Namen der Domäne ein, zu der der Computer gehört. Die maximale Länge beträgt 15 Zeichen.
Login-Anwendername	Optional	Anwendername zum Anmelden am Zielcomputer. Die maximale Länge beträgt 32 Zeichen.
Login-Passwort	Optional	Passwort zum Anmelden am Zielcomputer. Die maximale Länge beträgt 32 Zeichen.
Verzeichnis	Optional	Verzeichnis im gemeinsam genutzten Ordner zum Speichern der gescannten Dateien. Die maximale Länge beträgt 64 Zeichen.
Benachrichtigungs-E-Mail-Adresse	Optional	E-Mail-Adresse, an die die Benachrichtigung nach der Übertragung gesendet wird. Die maximale Länge beträgt 64 Zeichen.
Dateiformat (Farbe/Graustufen)	Erforderlich	Dateiformat der gescannten Datei beim Scannen in Farbe. Es kann PDF oder JPEG ausgewählt werden. PDF unterstützt mehrere Seiten in einem Dokument, JPEG jedoch nicht.
Dateiformat (Schwarzweiß)	Erforderlich	Dateiformat der gescannten Datei beim Scannen in Schwarzweiß. Es kann PDF oder TIFF ausgewählt werden. Beide Formate unterstützen mehrere Seiten in einem Dokument.
Vorlage (Nur Modell Typ 2)	Erforderlich	Wählen Sie die Seiten der Vorlagen (1-seitig oder 2-seitig) zum Scannen entsprechend der Seiten- und Bindeausrichtung. Beachten Sie, dass Sie bei Angabe des 2-seitigen Scans den ARDF verwenden müssen (der Scan über das Vorlagenglas ist nicht möglich).
Scan-Format	Optional	Wählen Sie das Scanformat für die Vorlage aus A5, B5, A4, Executive, Half Letter, Letter, Legal oder benutzerdefiniertes Format aus. Wenn Sie das benutzerdefinierte Format auswählen, wählen Sie [mm] oder [Zoll] aus und legen Sie anschließend Breite und Länge fest.
Auflösung	Optional	Wählen Sie die Scanauflösung aus 100×100, 150×150, 200×200, 300×300, 400×400 oder 600×600 dpi aus.
Helligk.	Optional	Legen Sie die Bildhelligkeit durch Klicken auf die linken oder rechten Schaltflächen fest. ■■■■■■ ist am hellsten und ■■■■■■ ist am dunkelsten.



- Um die Dateien per E-Mail zu senden, müssen die SMTP- und DNS-Einstellungen korrekt konfiguriert



werden.

- Wählen Sie eine Ihrem geografischen Standort entsprechende Zeitzone aus, wenn Sie die Funktion Scan-to-E-Mail verwenden, um E-Mails mit dem korrekten Datum und der korrekten Uhrzeit der Übermittlung zu senden.
- Um Dateien an einen FTP-Server oder Computer zu senden, müssen der Anwendername, das Passwort und das Verzeichnis korrekt konfiguriert werden.
- Legen Sie in einem Netzwerk, das einen DNS-Server verwendet, einen Computernamen unter [Servicename] und den Namen der Domäne, zu der der Computer gehört, unter [Domäne] fest. Konfigurieren Sie in diesem Fall auch die Einstellungen für DNS mit dem Web Image Monitor.
- Das Scan-to-Folder-Ziel muss auf einem der folgenden Betriebssysteme ausgeführt werden: Windows XP/Vista/7, Windows Server 2003/2003 R2/2008/2008 R2 oder Mac OS X.
- Scanziele können nicht über das Bedienfeld festgelegt werden.
- Für die Funktion "Scan-to-USB" müssen im Adressbuch keine Ziele festgelegt werden.

#### Referenz

- Für das Testen des Versendens von Dateien zu einem Scan-to-FTP- oder Scan-to-Folder-Ziel siehe [Grundlegende Operationen für Scan-to-E-Mail/FTP/Folder](#).
- Für weitere Informationen über das Anlegen von Sicherungsdateien siehe [Die Geräteeinstellungen sichern](#).
- Für weitere Informationen zu den SMTP- und DNS-Einstellungen siehe [Konfigurieren der DNS-Einstellungen](#) und [Konfigurieren der SMTP-Einstellungen](#).
- Für weitere Informationen zur Einstellung der Zeitzone siehe [Konfigurieren der SMTP-Einstellungen](#).
- Nähere Informationen zu Web Image Monitor siehe [Verwenden von Web Image Monitor](#).

## Verwandte Themen

[Scanziele ändern](#)

[Scanziele löschen](#)

[Anfang](#) | [Zurück](#) · [Weiter](#)

---

Copyright © 2012

# SP 3500SF/SP 3510SF

Inhalt | Zurück · Weiter |

Suchen

| Einstellungen | ?

[Startseite](#) > [Die Scannerfunktion verwenden](#) > [Scanziele registrieren](#) > Scanziele ändern

## Scanziele ändern

---

Dieser Abschnitt beschreibt, wie die Informationen festgelegter Ziele geändert werden.

- 1** Starten Sie den Webbrowser und greifen Sie mithilfe der IP-Adresse auf das Gerät zu.
- 2** Klicken Sie auf [Scanziel].
- 3** Klicken Sie auf die Registrierkarte [E-Mail-Adresse], [FTP] oder [Ordner].
- 4** Wählen Sie den zu ändernden Eintrag aus und klicken Sie anschließend auf [Ändern].
- 5** Ändern Sie soweit erforderlich die Einstellungen.
- 6** Geben Sie, falls erforderlich, das Administratorpasswort ein.
- 7** Klicken Sie auf [Abschicken].
- 8** Schließen Sie den Webbrowser.

### Hinweis

- Sie können die Zuordnung eines Zielwähleintrags zu einem Drucktaster auf der Seite [Ziel Zielwahl] aufheben. Und dies zu tun, wählen Sie den gewünschten Eintrag aus, klicken Sie auf [Löschen] und klicken Sie erneut auf [Abschicken] auf der Bestätigungsseite.
- Das Gerät informiert Sie, wenn das Ziel, das Sie ändern möchten, als Weiterleitungsziel für empfangene Faxe eingerichtet ist.

### Referenz

- Nähere Informationen zu Web Image Monitor siehe [Verwenden von Web Image Monitor](#) .
- Für weitere Informationen zu den Einstellungen für die Faxweiterleitung siehe [Die Faxeinstellungen konfigurieren](#) .

Anfang | Zurück · Weiter |

# SP 3500SF/SP 3510SF

 Inhalt |  Zurück ·  Weiter 

Suchen

 Einstellungen | 

[Startseite](#) > [Die Scannerfunktion verwenden](#) > [Scanziele registrieren](#) > Scanziele löschen

## Scanziele löschen

---



Dieser Abschnitt beschreibt, wie festgelegte Ziele gelöscht werden.

- 1** Starten Sie den Webbrowser und greifen Sie mithilfe der IP-Adresse auf das Gerät zu.
- 2** Klicken Sie auf [Scanziel].
- 3** Klicken Sie auf die Registrierkarte [E-Mail-Adresse], [FTP] oder [Ordner].
- 4** Wählen Sie den zu löschenden Eintrag aus und klicken Sie anschließend auf [Löschen].
- 5** Bestätigen Sie, dass der von Ihnen ausgewählte Eintrag der Eintrag ist, den Sie löschen möchten.
- 6** Geben Sie, falls erforderlich, das Administratorpasswort ein.
- 7** Klicken Sie auf [Abschicken].
- 8** Schließen Sie den Webbrowser.

### Hinweis

- Das Gerät informiert Sie, wenn das Ziel, das Sie löschen möchten, als Weiterleitungsziel für empfangene Faxe eingerichtet ist. Konfigurieren Sie die Einstellungen für die Faxweiterleitung neu, wenn Sie das Ziel in jedem Fall löschen.

### Referenz

- Nähere Informationen zu Web Image Monitor siehe [Verwenden von Web Image Monitor](#) .
- Für weitere Informationen zu den Einstellungen für die Faxweiterleitung siehe [Die FaxEinstellungen konfigurieren](#) .

 Anfang |  Zurück ·  Weiter

# SP 3500SF/SP 3510SF

 Inhalt |  Zurück ·  Weiter |

|  Einstellungen | 

[Startseite](#) > [Die Scannerfunktion verwenden](#) > Scannen mithilfe des Bedienfelds

## Scannen mithilfe des Bedienfelds

---

Das Scannen über das Bedienfeld ermöglicht Ihnen, gescannte Dateien per E-Mail (Scan-to-E-Mail), auf einen FTP-Server (Scan-to-FTP) oder an den gemeinsamen Ordner auf einem Computer in einem Netzwerk (Scan-to-Folder) zu senden oder auf einem USB-Stick (Scan-to-USB) zu speichern.

Die Funktionen Scan-to-E-Mail, Scan-to-FTP und Scan-to-Folder sind nur über eine Netzwerkverbindung verfügbar. Für die Funktion Scan-to-USB ist keine Netzwerkverbindung erforderlich. Sie können gescannte Dateien direkt auf einem USB-Stick, der an der Vorderseite der Geräts eingesteckt ist, speichern.

### Verwandte Themen

[Grundlegende Operationen für Scan-to-E-Mail/FTP/Folder](#) 

[Grundlegende Operationen für Scan-to-USB](#) 

[Festlegung der Scaneinstellungen](#) 

 Anfang |  Zurück ·  Weiter |

---

Copyright © 2012

# SP 3500SF/SP 3510SF

Inhalt | Zurück · Weiter

Suchen

Einstellungen

[Startseite](#) > [Die Scannerfunktion verwenden](#) > [Scannen mithilfe des Bedienfelds](#) > Grundlegende Operationen für Scan-to-E-Mail/FTP/Folder

## Grundlegende Operationen für Scan-to-E-Mail/FTP/Folder

In diesem Abschnitt wird die Vorgehensweise zum Senden gescannter Dateien per E-Mail, an einen FTP-Server oder einen Computer beschrieben. Die gescannte Datei wird per E-Mail, an einen FTP-Server oder einen Computer gesendet, abhängig vom festgelegten Ziel.

### ★ Wichtig

- Die Vorlagen im ARDF oder ADF haben Vorrang vor der Vorlage auf dem Vorlagenglas, wenn Sie Vorlagen sowohl in den ARDF/ADF als auch auf das Vorlagenglas legen.
- Bei Verwendung der Funktion Scan-to-E-mail, Scan-to-FTP oder Scan-to-Folder müssen Sie zunächst unter Verwendung von Web Image Monitor das Ziel im Adressbuch festlegen.
- Wenn ein USB-Stick in das Gerät eingesteckt wird, steht nur die Funktion "Scan-to-USB" über das Bedienfeld zur Verfügung. Vergewissern Sie sich, dass kein USB-Stick in das Gerät eingesteckt ist.

**1** Legen Sie die Vorlage auf das Vorlagenglas oder in den ARDF/ADF.

**2** Drücken Sie die Taste [Scanner] und dann die Taste [Adressbuch].

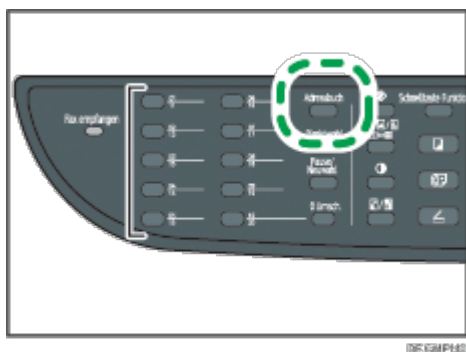

Sie können auch die Taste [Schnelltaste Funktion] drücken, wenn [Schnelltaste Funktion] unter Administrator-Einstellungen auf [Scannerziel auswählen] gesetzt ist.

**3** Drücken Sie die Tasten [▲][▼], um [Adressbuch durchsuchen] zu wählen, und drücken Sie dann die Taste [OK].

Wenn Sie nach Namen nach einem spezifischen Eintrag suchen möchten, geben Sie die ersten Buchstaben des Namens mit der Zehnertastatur ein und drücken Sie dann auf [OK]. Jedes Mal, wenn Sie ein Zeichen eingeben, wechselt das Display, um den passenden Namen anzuzeigen.

**4** Suchen Sie das gewünschte Ziel durch Drücken auf die Tasten [▲][▼], um durch das Adressbuch zu blättern, und drücken Sie die Taste [OK].

Wenn Sie ein Scanziel festlegen, werden die Scaneinstellungen des Geräts automatisch entsprechend den Informationen geändert, die im Adressbuch für dieses Ziel festgelegt wurden. Sie können soweit erforderlich die Scaneinstellungen über das Bedienfeld ändern.

**5** Drücken Sie auf die Taste [Start].

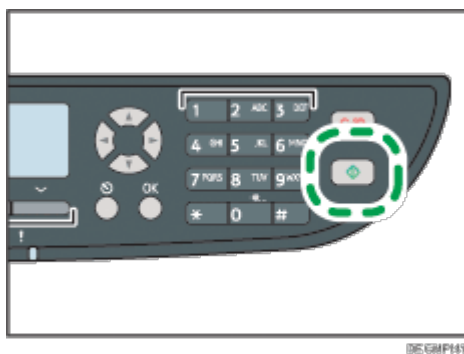

Je nach Geräteeinstellungen sehen Sie gegebenenfalls den folgenden Bildschirm auf dem Display, wenn vom Vorlagenglas aus gescannt wird.



Führen Sie den nächsten Schritt aus, wenn Sie diesen Bildschirm sehen.

**6** Wenn mehrere Vorlagen gescannt werden sollen, legen Sie die nächste Vorlage auf das Vorlagenglas und drücken Sie dann auf [Ja]. Wiederholen Sie diesen Schritt, bis alle Vorlagen gescannt sind.



**7** Nachdem alle Vorlagen gescannt wurden, drücken Sie [Nein], um mit dem Senden der gescannten Datei zu beginnen.

#### ↓ Hinweis

- Um das Scannen abzubrechen, drücken Sie die Taste [Scanner] und anschließend die Taste [Löschen/Stop]. Die Scandateien werden verworfen.
- Sie können das Gerät für das Scannen in Schwarzweiß, Farbe oder Graustufen konfigurieren, indem Sie die Einstellung [Scanmodus] in den Scannereinstellungen ändern.
- Sie können ein Ziel auch über die Drucktaster, die Taste [Pause/Neuwahl] oder mit einem LDAP-Server festlegen.
- Wenn die Einstellung [Unbegrenzt Scannen] in den Scannereinstellungen aktiviert ist, können Sie bei einem einzigen Scanvorgang Vorlagen wiederholt auf das Vorlagenglas legen.
- Wenn [Dateityp] in den Scannereinstellungen auf [Mehrere Seiten] eingestellt ist, können Sie mehrere Seiten scannen, um eine einzige PDF- oder TIFF-Datei mit allen Seiten anzulegen. Wenn jedoch das Dateiformat JPEG ist, wird für jede gescannte Seite eine einseitige Datei angelegt.
- Wenn Papier im ARDF oder ADF gestaut ist, wird der Scanjob verworfen. Entfernen Sie das gestaute Papier und scannen Sie alle Vorlagen erneut.

#### Referenz

- Einzelheiten zu [Schnellstaste Funktion] finden Sie auf [Administratoreinstellungen](#).
- Für das Einlegen der Vorlage siehe [Einlegen von Vorlagen](#).
- Für die Konfiguration der erweiterten Scaneinstellungen siehe [Festlegung der Scaneinstellungen](#).
- Weitere Informationen zum Festlegen des Scanziels finden Sie unter [Festlegen des Scanziels mit den Drucktastern oder der Taste \[Pause/Neuwahl\]](#).
- Einzelheiten zum Festlegen des Scanziels mit einem LDAP-Server finden Sie auf [Festlegen des Scanziels mit einem LDAP-Server](#).
- Einzelheiten zu [Scanmodus], [Dateityp] oder [Unbegrenzt Scannen] finden Sie auf [Scannereinstellungen](#).

Einzelheiten zum Entfernen von gestautem Papier aus dem ARDF oder ADF finden Sie auf [Beseitigen von Scanstaus \(Modell des Typs 2\)](#)  oder [Beseitigen von Scanstaus \(Modell des Typs 1\)](#) .

## Verwandte Themen

[Festlegen des Scanziels mit den Drucktastern oder der Taste \[Pause/Neuwahl\]](#) 

[Festlegen des Scanziels mit einem LDAP-Server](#) 

 [Anfang](#) |  [Zurück](#) • [Weiter](#)  |

---

Copyright © 2012

# SP 3500SF/SP 3510SF

Inhalt | Zurück · Weiter

Suchen

Einstellungen

[Startseite](#) > [Die Scannerfunktion verwenden](#) > [Scannen mithilfe des Bedienfelds](#) > Grundlegende Operationen für Scan-to-USB

## Grundlegende Operationen für Scan-to-USB

In diesem Abschnitt wird die Vorgehensweise zum Senden gescannter Dateien an einen USB-Stick beschrieben.

### ★ Wichtig

- Die Vorlagen im ARDF oder ADF haben Vorrang vor der Vorlage auf dem Vorlagenglas, wenn Sie Vorlagen sowohl in den ARDF/ADF als auch auf das Vorlagenglas legen.
- Dieses Gerät unterstützt nicht die Nutzung von USB-Sticks, die an externe USB-Hubs angeschlossen sind. Stecken Sie Ihren USB-Stick direkt in den USB-Steckplatz, der sich in der oberen linken Ecke des Geräts befindet.
- Bestimmte USB-Sticks können nicht verwendet werden.
- Wenn [Scandat. auf USB sp.] in den Administratoreinstellungen deaktiviert ist, kann diese Funktion nicht verwendet werden.

### 1 Stecken Sie Ihren USB-Stick in den USB-Steckplatz ein.

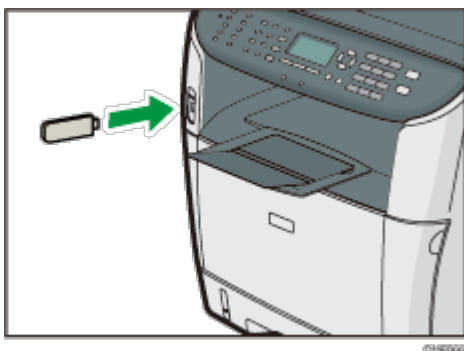

### 2 Drücken Sie die Taste [Scanner].

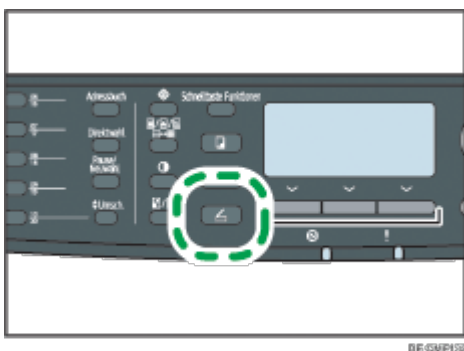

„Lädt...“ wird auf dem Display angezeigt. Warten Sie bis auf dem Display „Scandat. auf USB sp.“ angezeigt wird (die Dauer ist abhängig vom USB-Stick).

### 3 Legen Sie die Vorlage auf das Vorlagenglas oder in den ARDF/ADF. Konfigurieren Sie wenn erforderlich die erweiterten Scaneinstellungen.

### 4 Drücken Sie auf die Taste [Start].



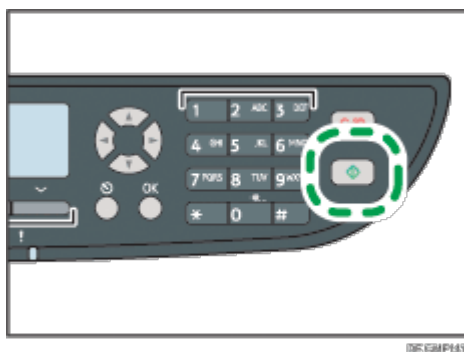

Je nach Geräteeinstellung sehen Sie den folgenden Bildschirm auf dem Display.

- Im Schwarzweiß-Scanmodus:



- Im Farb- oder Graustufen-Scanmodus:



- 5** Drücken Sie die entsprechende Auswahltaste für das gewünschte Dateiformat.

Je nach Geräteeinstellungen sehen Sie gegebenenfalls den folgenden Bildschirm auf dem Display, wenn vom Vorlagenglas aus gescannt wird.



Führen Sie den nächsten Schritt aus, wenn Sie diesen Bildschirm sehen. Falls nicht, fahren Sie mit Schritt 8 fort.

- 6** Wenn mehrere Vorlagen gescannt werden sollen, legen Sie die nächste Vorlage auf das Vorlagenglas und drücken Sie dann auf [Ja]. Wiederholen Sie diesen Schritt, bis alle Vorlagen gescannt sind.

- 7** Nachdem alle Vorlagen gescannt wurden, drücken Sie [Nein], um mit dem Senden der gescannten Datei zu beginnen.

- 8** Prüfen Sie, ob "Bereit" auf dem Display angezeigt wird. Die gescannte Datei wird im Root-Verzeichnis auf dem USB-Stick gespeichert.







- 9** Entfernen Sie den USB-Stick vom Gerät.

**Hinweis**

- Um das Scannen abzubrechen, drücken Sie die Taste [Scanner] und anschließend die Taste [Löschen/Stop]. Die Scandateien werden verworfen.
- Sie können das Gerät für das Scannen in Schwarzweiß, Farbe oder Graustufen konfigurieren, indem Sie die Einstellung [Scanmodus] in den Scannereinstellungen ändern.
- Wenn die Einstellung [Unbegrenzt Scannen] in den Scannereinstellungen aktiviert ist, können Sie bei einem einzigen Scanvorgang Vorlagen wiederholt auf das Vorlagenglas legen.

- Wenn die Einstellung [Dateityp] in den Scannereinstellungen aktiviert ist, können Sie mehrere Seiten scannen, um eine einzige PDF- oder TIFF-Datei mit allen Seiten anzulegen. Wenn jedoch das Dateiformat JPEG ist, wird für jede gescannte Seite eine einseitige Datei angelegt.
- Wenn sich Papier im ARDF/ADF staut oder ein Zugriffsfehler zum USB-Flash-Datenträger auftritt, wird der Scanjob verworfen. Entfernen Sie das gestaute Papier und scannen Sie alle Vorlagen erneut.

#### Referenz

- Einzelheiten zu [Scandat. auf USB sp.] finden Sie auf [Administratoreinstellungen](#) .
- Für das Einlegen der Vorlage siehe [Einlegen von Vorlagen](#) .
- Für die Konfiguration der erweiterten Scaneinstellungen siehe [Festlegung der Scaneinstellungen](#) .
- Einzelheiten zu [Scanmodus], [Unbegrenzt Scannen] oder [Dateityp] finden Sie auf [Scannereinstellungen](#) .
- Einzelheiten zum Entfernen von gestautem Papier aus dem ARDF oder ADF finden Sie auf [Beseitigen von Scanstaus \(Modell des Typs 2\)](#)  oder [Beseitigen von Scanstaus \(Modell des Typs 1\)](#) .

 [Anfang](#) |  [Zurück](#) • [Weiter](#)  |

---

Copyright © 2012

# SP 3500SF/SP 3510SF

 Inhalt |  Zurück ·  Weiter 

Suchen

 Einstellungen | 

[Startseite](#) > [Die Scannerfunktion verwenden](#) > [Scannen mithilfe des Bedienfelds](#) > Festlegung der Scaneinstellungen

## Festlegung der Scaneinstellungen

Dieser Abschnitt beschreibt, wie Scanformat, Bildhelligkeit und Auflösung für den aktuellen Job festgelegt werden.

### Wenn ein Scanziel festgelegt wurde

Wenn Sie ein Scanziel festlegen, werden die Scaneinstellungen des Geräts automatisch entsprechend den Informationen geändert, die im Adressbuch für dieses Ziel festgelegt wurden.

Dadurch wird Ihnen ermöglicht, gescannte Dateien zu senden, ohne die Scaneinstellungen entsprechend jedem Ziel neu konfigurieren zu müssen. Sie können soweit erforderlich die Scaneinstellungen über das Bedienfeld ändern.

#### Hinweis

- Das Gerät behält die voreingestellten Scaneinstellungen für das aktuelle Ziel bei, bis das Gerät in den Standby-Modus zurückkehrt.
- Die Änderung der voreingestellten Scaneinstellungen für das aktuelle Ziel ändert die im Adressbuch festgelegten Informationen nicht.
- Wenn Sie das zuletzt verwendete Ziel angeben, werden die voreingestellten Scaneinstellungen selbst dann wieder wirksam, wenn Sie die Einstellungen für den vorherigen Job geändert haben.

### Verwandte Themen

[Das Scanformat entsprechend dem Format der Vorlage festlegen](#) 

[Die Bildhelligkeit einstellen](#) 

[Die Auflösung festlegen](#) 

[Festlegen der Scanseite gemäß der Vorlage \(Modell des Typs 2\)](#) 

 Anfang |  Zurück ·  Weiter

# SP 3500SF/SP 3510SF

 Inhalt |  Zurück ·  Weiter |

|  Einstellungen | 

[Startseite](#) > [Die Scannerfunktion verwenden](#) > Scannen von einem Computer aus

## Scannen von einem Computer aus

---

Mit dem Scannen von einem Computer (TWAIN-Scannen) können Sie das Gerät von Ihrem Computer aus bedienen und Vorlagen direkt auf Ihren Computer scannen.

TWAIN-Scannen ist sowohl für USB-Anschlüsse als auch Netzwerkverbindungen verfügbar.

### Verwandte Themen

[Grundlegende Verwendung des TWAIN-Scans](#) 

 Anfang |  Zurück ·  Weiter |

---

Copyright © 2012

# SP 3500SF/SP 3510SF

 Inhalt |  Zurück ·  Weiter ▶ |

|  Einstellungen | 

[Startseite](#) > [Die Scannerfunktion verwenden](#) > [Scannen von einem Computer aus](#) > Grundlegende Verwendung des TWAIN-Scans

## Grundlegende Verwendung des TWAIN-Scans

Sie können einen TWAIN-Scanvorgang mithilfe einer TWAIN-kompatiblen Anwendung durchführen.

Wenn keine TWAIN-kompatible Anwendung auf Ihrem Computer installiert ist, installieren Sie eine.

### Hinweis

- Eine CD-ROM, die eine TWAIN-kompatible Anwendung enthält (Presto! PageManager) wird mit dem Gerät mitgeliefert. Weitere Informationen finden Sie im Handbuch zu Presto! PageManager.

## Verwandte Themen

[Einstellungen, die Sie im Dialogfeld TWAIN konfigurieren können](#) 

 Anfang |  Zurück ·  Weiter ▶ |

Copyright © 2012

# SP 3500SF/SP 3510SF

| Inhalt | Zurück · Weiter |

Suchen

| Einstellungen | ?

[Startseite](#) > [Die Faxfunktion verwenden](#) > Der Bildschirm im Faxmodus

## Der Bildschirm im Faxmodus

Dieser Abschnitt bietet Informationen über den Bildschirm im Faxmodus.

Auf dem Display wird beim Einschalten des Geräts standardmäßig der Kopierbildschirm angezeigt.

Wenn der Bildschirm des Kopierers oder Scanners auf dem Display angezeigt wird, drücken Sie die Taste [Fax] auf dem Bedienfeld, um zum Faxbildschirm zu wechseln.

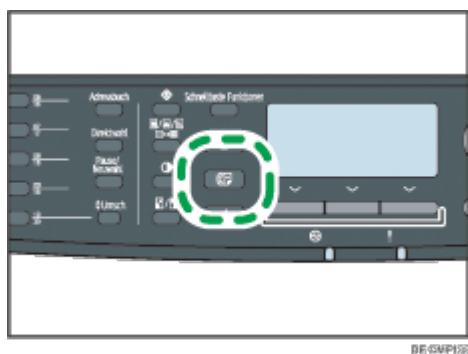

## Der Bildschirm befindet sich im Standby-Modus

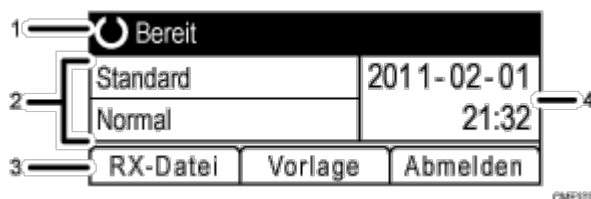

### Aktueller Status oder Meldungen

Zeigt den aktuellen Status oder Meldungen an.

### Aktuelle Einstellungen

Zeigt die aktuellen Helligkeits- und Auflösungseinstellungen an.

### Elemente der Auswahltaste

Zeigt die Funktionen an, die Sie verwenden können, indem Sie die entsprechenden Auswahltasten drücken.



### Aktuelles Datum und aktuelle Uhrzeit

Zeigt das aktuelle Datum und die aktuelle Uhrzeit an.

#### Hinweis

- Der Standardmodus des eingeschalteten Geräts kann in der Einstellung [Prio. Funktion] unter [Admin.-Tools] festgelegt werden
- Das Anzeigeformat für Uhrzeit und Datum kann in [Datum/Zeit einstellen] unter [Admin.-Tools] festgelegt werden
- Wenn die LDAP-Authentifizierung festgelegt wurde, müssen Sie sich zunächst durch Eingabe eines Användernamens und Passworts beim Gerät anmelden.

 Referenz

- Für nähere Informationen zur [Prio. Funktion] siehe [Administratoreinstellungen](#) .
- Für weitere Informationen zur Einstellung von Datum und Uhrzeit siehe [Datum und Zeit einstellen](#) .
- Einzelheiten zur Anmeldung beim Gerät finden Sie auf [Wenn die LDAP-Authentifizierung festgelegt wurde](#) .

 Anfang |  Zurück • Weiter  |

---

Copyright © 2012

# SP 3500SF/SP 3510SF

## Datum und Zeit einstellen

In diesem Abschnitt wird beschrieben, wie die Zeit und das Datum für die interne Uhr des Geräts festgelegt werden und wie das Anzeigeformat ausgewählt wird.

- Datum
  - Jahr, Monat, Datum und Datumsformat (Monat/Tag/Jahr, Tag/Monat/Jahr oder Jahr/Monat/Tag)
- Zeit
  - Stunde, Minute, Zeitformat (12- oder 24-Stunden) und AM/PM-Anzeige (wenn das Zeitformat "12-Stunden" ausgewählt wurde)

### 1 Drücken Sie die Taste [Anwenderprogramm].

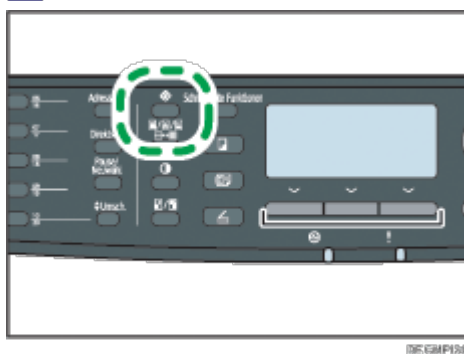

### 2 Drücken Sie die Tasten [▲][▼], um [Admin.-Tools] auszuwählen, und drücken Sie anschließend die Taste [OK].

### 3 Wenn Sie aufgefordert werden, ein Passwort einzugeben, geben Sie das Passwort über die Zehnertastatur ein und betätigen Sie anschließend die Taste [OK].

### 4 Drücken Sie die Tasten [▲][▼], um [Datum/Zeit einstellen] zu wählen, und drücken Sie anschließend die Taste [OK].

### 5 Drücken Sie die Tasten [▲][▼], um [Datum einstellen] zu wählen, und drücken Sie dann die Taste [OK].

### 6 Drücken Sie die Tasten [▲][▼], um das gewünschte Datumsformat auszuwählen, und drücken Sie dann die Taste [OK].

### 7 Geben Sie das aktuelle Datum über die Zehnertastatur ein und drücken Sie dann auf [OK].

Sie können die Tasten [◀][▶] betätigen, um zwischen den Feldern zu wechseln.

### 8 Drücken Sie die Tasten [▲][▼], um [Zeit einstellen] zu wählen, und drücken Sie anschließend die Taste [OK].

### 9 Drücken Sie die Tasten [▲][▼], um das gewünschte Zeitformat auszuwählen, und drücken Sie dann die Taste [OK].



**10** Geben Sie die aktuelle Zeit über die Zehnertastatur ein und drücken Sie dann auf die Taste [OK].

Wenn Sie [12-h-Format] ausgewählt haben, drücken Sie die Tasten [▲][▼], um [AM] oder [PM] auszuwählen.

Sie können die Tasten [◀][▶] betätigen, um zwischen den Feldern zu wechseln.

**11** Drücken Sie die Taste [Anwenderprogramm], um zum Anfangsbildschirm zurückzukehren.

#### Hinweis

- Mithilfe der Taste [Escape] können Sie auf die nächsthöhere Ebene des Menübaums zurückkehren.
- Ein Passwort für den Zugriff auf die [Admin.-Tools] kann unter [Sperrung Admin.-Tools] festgelegt werden.
- Wenn eine falsche Zeit oder ein falsches Datum eingegeben wird, korrigiert dies das Gerät automatisch auf die nächste gültige Zeit oder das nächste gültige Datum.

#### Referenz

- Für weitere Informationen zu [Sperrung Admin.-Tools] siehe [Administratoreinstellungen](#) .

 [Anfang](#) |  [Zurück](#) • [Weiter](#)  |

# SP 3500SF/SP 3510SF

 Inhalt |  Zurück ·  Weiter

 Suchen

 Einstellungen | 

[Startseite](#) > [Die Faxfunktion verwenden](#) > Faxziele festlegen

## Faxziele festlegen

Dieser Abschnitt beschreibt, wie Faxziele im Adressbuch über das Bedienfeld oder Web Image Monitor festgelegt werden. Mit dem Adressbuch können Sie Faxziele schnell und einfach festlegen.

### ★ Wichtig

- Die Adressbuchdaten könnten beschädigt sein oder unerwartet verloren gehen. Der Hersteller haftet nicht für Schäden, die auf solche Datenverluste zurückzuführen sind. Achten Sie darauf, regelmäßig Sicherungsdateien für die Adressbuchdaten anzulegen.

Das Adressbuch kann bis zu 220 Einträge umfassen (20 Zielwahleinträge und 200 Kurzwahleinträge).

### Zielwahleinträge

Ziele, die als Zielwahleinträge festgelegt wurden, können durch Drücken der entsprechenden Taste ausgewählt werden.

### Kurzwahleinträge

Ziele, die als Kurzwahleinträge registriert sind, können aus dem Adressbuch ausgewählt werden. Drücken Sie die Taste [Adressbuch], wählen Sie [Adressbuch durchsuchen], und wählen Sie dann den gewünschten Eintrag mit den Tasten [▲][▼].

### Referenz

- Für weitere Informationen über das Anlegen von Sicherungsdateien siehe [Die Geräteeinstellungen sichern](#) .

## Verwandte Themen

[Faxziele unter Verwendung des Bedienfelds festlegen](#) 

[Registrieren von Faxzielen mit Web Image Monitor](#) 

 Anfang |  Zurück ·  Weiter

Copyright © 2012

# SP 3500SF/SP 3510SF

[Inhalt](#) | [Zurück](#) · [Weiter](#) ▶

Suchen

[Einstellungen](#) | [?](#)

[Startseite](#) > [Die Faxfunktion verwenden](#) > [Faxziele festlegen](#) > Faxziele unter Verwendung des Bedienfelds festlegen

## Faxziele unter Verwendung des Bedienfelds festlegen

Dieser Abschnitt beschreibt, wie Faxziele unter Verwendung des Bedienfelds festgelegt werden.

- 1 Drücken Sie die Taste [Anwenderprogramm].

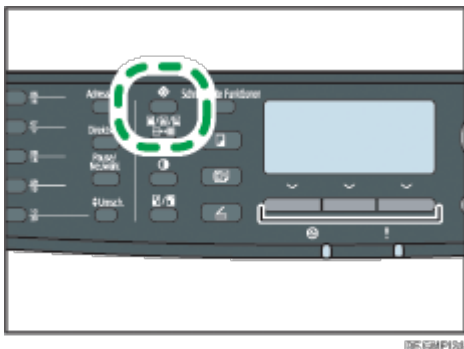

- 2 Drücken Sie die Tasten [▲] [▼], um das [Adressbuch] zu wählen, und drücken Sie dann die Taste [OK].

- 3 Wenn Sie aufgefordert werden, ein Passwort einzugeben, geben Sie das Passwort über die Zehnertastatur ein und betätigen Sie anschließend die Taste [OK].

- 4 Drücken Sie die Tasten [▲][▼], um [Ziel Zielwahl] oder [Faxziel Kurzwahl] auszuwählen, und drücken Sie anschließend die Taste [OK].

- 5 Drücken Sie die Tasten [▲][▼], um die [Nr.] auszuwählen, und geben Sie anschließend die gewünschte Kurzwahlnummer (1 bis 20) oder Kurzwahlnummer (1 bis 200) über die Zehnertastatur ein.

Wenn für diese Eingabenummer bereits ein Ziel festgelegt wurde, werden die Faxnummer und der Faxname, die für diese Nummer festgelegt wurden, angezeigt.

- 6 Drücken Sie die Tasten [▲] [▼], um die [Faxnr.] auszuwählen, und geben Sie anschließend die Faxnummer ein (bis zu 40 Zeichen).

- 7 Drücken Sie die Tasten [▲] [▼], um den [Namen] auszuwählen, und geben Sie anschließend den Faxnamen ein (bis zu 20 Zeichen).

- 8 Bestätigen Sie die Einstellung und drücken Sie anschließend die Taste [OK].

- 9 Drücken Sie die Taste [Anwenderprogramm], um zum Anfangsbildschirm zurückzukehren.

### ↓ Hinweis

- Mithilfe der Taste [Escape] können Sie auf die nächsthöhere Ebene des Menübaums zurückkehren.
- Eine Faxnummer kann 0 bis 9, Pause, "✳", "# und Leerzeichen enthalten.

- Fügen Sie gegebenenfalls eine Pause in die Faxnummer ein. Das Gerät macht eine kurze Pause, bevor es die auf die Pause folgenden Ziffern wählt. Sie können die Länge der Pause in der Einstellung [Pause] unter den Faxübertragungseinstellungen festlegen.
- Um Freizeichendienste an einem Impulswählanschluss zu verwenden, fügen Sie ein "\*" in die Faxnummer ein. "\*" schaltet den Wählmodus von Impuls vorübergehend auf Ton.
- Wenn das Gerät mit dem Telefonnetz über eine PBX verbunden ist, geben Sie die Einwahlnummer der Amtsleitung unter [PBX-Einwahlnr.] vor der Faxnummer ein.
- Verwenden Sie Web Image Monitor, um ein Internet-Faxziel festzulegen (eine E-Mail-Adresse).
- Ein Passwort für den Zugriff auf das Menü des [Adressbuch] kann in [Sperrung Admin.-Tools] festgelegt werden

#### Referenz

- Für weitere Informationen zur Eingabe von Zeichen siehe [Zeichen eingeben](#).
- Für weitere Informationen zur [Pause] siehe [Faxübertragungseinstellungen](#).
- Für weitere Informationen zur [PBX-Einwahlnr.] siehe [Administratoreinstellungen](#).
- Weitere Informationen zum Festlegen eines Internet-Faxziels siehe [Registrieren von Faxzielen mit Web Image Monitor](#).
- Für weitere Informationen zu [Sperrung Admin.-Tools] siehe [Administratoreinstellungen](#).

## Verwandte Themen

[Faxziele ändern](#)

[Faxziele löschen](#)

[Anfang](#) | [Zurück](#) • [Weiter](#) |

# SP 3500SF/SP 3510SF

[Inhalt](#) | [Zurück](#) · [Weiter](#) |

Suchen

[Einstellungen](#) | [?](#)

[Startseite](#) > [Die Faxfunktion verwenden](#) > [Faxziele festlegen](#) > Registrieren von Faxzielen mit Web Image Monitor

## Registrieren von Faxzielen mit Web Image Monitor

Dieser Abschnitt beschreibt das Festlegen von Zielen mit Web Image Monitor.

- 1** Starten Sie den Webbrowser und greifen Sie mithilfe der IP-Adresse auf das Gerät zu.
- 2** Klicken Sie auf [Ziel Zielwahl] oder [Faxziel Kurzwahl].
- 3** Wählen Sie aus der Liste [Zieltyp] die Option [Fax].
- 4** Wählen Sie [Zielwahlnummer] oder [Kurzwahlnummer] und dann die Registriernummer aus der Liste.
- 5** Legen Sie die erforderlichen Informationen fest.
- 6** Geben Sie, falls erforderlich, das Administratorpasswort ein.
- 7** Klicken Sie auf [Abschicken].
- 8** Schließen Sie den Webbrowser.

### Faxzieleinstellungen

**Faxziel programmieren/ändern**

Zielwahlnummer :   
 Kurzwahlnummer :

Name :   
 Faxnummer :   
 E-Mail-Adresse :

Bitte Administratorpasswort eingeben.

Element	Einstellung	Beschreibung
Zielwahlnummer / Kurzwahlnummer	Erforderlich	Wählen Sie die Nummer, für die das Zielwahl- oder Kurzwahlziel festgelegt werden soll.
Name	Optional	Name des Ziels. Der hier festgelegte Name wird auf dem Bildschirm angezeigt, wenn Sie ein Faxziel auswählen. Die maximale Länge beträgt 20 Zeichen.
Faxnummer	Optional	Faxnummer des Ziels. Die maximale Länge beträgt 40 Zeichen. Wenn das Gerät mit dem Telefonnetz über eine PBX verbunden ist, geben Sie die Einwahlnummer der Amtsleitung unter [PBX-Einwahlnr.] vor der

		Faxnummer ein.
E-Mail-Adresse	Optional	E-Mail-Adresse des Ziels des Internet-Fax. Die maximale Länge beträgt 64 Zeichen.

**Hinweis**

- Eine Faxnummer kann 0 bis 9, "P" (Pause), "✳", "#", "-" und Leerzeichen enthalten.
- Fügen Sie gegebenenfalls eine Pause in die Faxnummer ein. Das Gerät macht eine kurze Pause, bevor es die auf die Pause folgenden Ziffern wählt. Sie können die Länge der Pause in der Einstellung [Pause] unter den Faxübertragungseinstellungen festlegen.
- Um Freizeichendienste an einem Impulswählanschluss zu verwenden, fügen Sie ein "✳" in die Faxnummer ein. "✳" schaltet den Wählmodus von Impuls vorübergehend auf Ton.

**Referenz**

- Für weitere Informationen zur [Pause] siehe [Faxübertragungseinstellungen](#).
- Für weitere Informationen zur [PBX-Einwahlnr.] siehe [Administratoreinstellungen](#).
- Nähere Informationen zu Web Image Monitor siehe [Verwenden von Web Image Monitor](#).

**Verwandte Themen**[Faxziele ändern](#)[Faxziele löschen](#)[Anfang](#) | [Zurück](#) · [Weiter](#) |

# SP 3500SF/SP 3510SF

 Inhalt |  Zurück ·  Weiter |

Suchen

 Einstellungen | 

[Startseite](#) > [Die Faxfunktion verwenden](#) > Ein Fax senden

## Ein Fax senden

---

Dieser Abschnitt beschreibt die Übertragungsmodi und Grundlegendes zum Senden eines Faxes.

### Wichtig

- Wir empfehlen Ihnen, den Empfänger anzurufen und mit ihm Rücksprache zu halten, wenn Sie wichtige Dokumente senden.

### Verwandte Themen

[Auswahl des Übertragungsmodus](#) 

[Überblick über die Internet-Faxübertragung](#) 

[Grundlegendes zum Senden eines Faxes](#) 

[Die Faxziele festlegen](#) 

[Nützliche Sendefunktionen](#) 

[Festlegung der Scaneinstellungen](#) 

 Anfang |  Zurück ·  Weiter |

Copyright © 2012

# SP 3500SF/SP 3510SF

|  Inhalt |  Zurück · Weiter  |

 Suchen

|  Einstellungen | 

[Startseite](#) > [Die Faxfunktion verwenden](#) > [Ein Fax senden](#) > Auswahl des Übertragungsmodus

## Auswahl des Übertragungsmodus

Dieser Abschnitt beschreibt, wie der Übertragungsmodus ausgewählt wird. Es gibt zwei Übertragungsarten: Speichersenden und Sofort Senden.

### Speichersenden

In diesem Modus scannt das Gerät mehrere Vorlagen in den Speicher ein und sendet diese alle gleichzeitig. Das ist vorteilhaft, wenn Sie es eilig haben und das Dokument vom Gerät entfernen möchten. In diesem Modus können Sie ein Fax an mehrere Ziele senden.

Wählen Sie diesen Modus, wenn Sie beide Seiten einer Vorlage scannen und diese mit dem ARDF des Modells des Typs 2 senden möchten.

### Sofort Senden

In diesem Modus scannt und faxt das Gerät die Vorlage gleichzeitig, ohne diese im Speicher abzulegen. Das ist vorteilhaft, wenn Sie eine Vorlage schnell senden möchten. In diesem Modus können Sie nur ein Ziel festlegen.

Beachten Sie, dass in diesem Modus nur eine Seite der Vorlage mit dem ARDF gescannt wird, unabhängig von der ARDF-Vorlageneinstellung für das Modell des Typs 2.

- 1 Drücken Sie die Taste [Fax] und dann die Tasten [◀][▶].

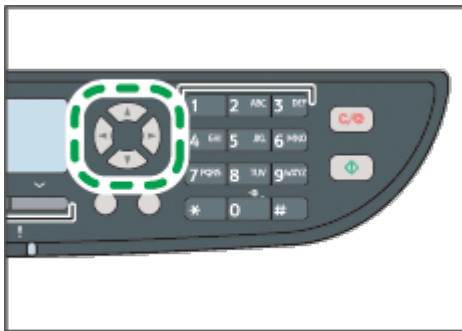

Alternativ dazu können Sie auch die Taste [Schnellste Funktionen] drücken, wenn [Schnellste Funktion] in den Administratoreinstellungen auf [Sofort TX] gesetzt ist.

- 2 Drücken Sie die Tasten [▲][▼], um [Sofort TX] auszuwählen, und drücken Sie anschließend die Taste [OK].

- 3 Drücken Sie die Tasten [▲][▼], um [Aus], [Ein] oder [Nur nächstes Fax] auszuwählen, und drücken Sie anschließend die Taste [OK].

Für das Speichersenden wählen Sie [Aus] aus.

Für Sofort Senden wählen Sie [Ein] oder [Nur nächstes Fax] aus.

- 4 Drücken Sie die Taste [Anwenderprogramm], um zum Anfangsbildschirm zurückzukehren.

 Hinweis



Mithilfe der Taste [Escape] können Sie auf die nächsthöhere Ebene des Menübaums zurückkehren.

 Referenz

- Einzelheiten zu [Schnelltaste Funktion] finden Sie auf [Administratoreinstellungen](#) .

 [Anfang](#) |  [Zurück](#) · [Weiter](#)  |

---

Copyright © 2012

# SP 3500SF/SP 3510SF

Inhalt | Zurück · Weiter |

Suchen

| Einstellungen | Hilfe

[Startseite](#) > [Die Faxfunktion verwenden](#) > [Ein Fax senden](#) > Überblick über die Internet-Faxübertragung

## Überblick über die Internet-Faxübertragung

Sie können Faxe per Internet senden. Wenn Sie Faxe zu Internet-Faxzielen senden, konvertiert das Gerät gescannte Bilder in Dateien im Format TIFF-F und sendet diese als E-Mail-Anhänge.

### Wichtig

- Die Kommunikation über das Internet ist nicht sehr sicher. Daher sollten Sie für vertrauliche Mitteilungen das Telefon verwenden.
- Das Versenden von Dokumenten per Internet-Fax kann durch hohe Netzbelastung verzögert werden. Verwenden Sie einen öffentlichen Telefonanschluss, wenn das Fax fristgerecht versendet werden muss.

### Hinweis

- Die von diesem Gerät unterstützte Internet-Faxfunktion entspricht der ITU-T-Empfehlung T.37 (Einfacher Modus).
- Um die Internet-Faxfunktion zu verwenden, müssen die Netzwerkeinstellungen korrekt konfiguriert sein.
- Die Internet-Faxübertragung kann vor ihrem Start einige Zeit benötigen. Das Gerät benötigt eine gewisse Zeit, um die Daten vor der Übertragung in den Speicher zu konvertieren.
- Je nach E-Mail-Umgebungsbedingungen ist es Ihnen gegebenenfalls nicht möglich, große Bilder zu faxen.
- Die Auflösung für "Foto" ist für Internet-Faxe nicht verfügbar. Die Faxe werden unter Verwendung der Auflösung "Detail" gesendet, wenn die Auflösung "Foto" festgelegt wurde.
- Wenn die Faxe auf einem Computer empfangen werden, muss eine Viewer-Anwendung installiert sein, um die Dokumente anzeigen zu können.

### Referenz

- Für weitere Informationen zu den Netzwerkeinstellungen siehe [Konfigurieren der Netzwerkeinstellungen](#) .

Anfang | Zurück · Weiter |

# SP 3500SF/SP 3510SF

|  Inhalt |  Zurück · Weiter  |

 Suchen

|  Einstellungen | 

[Startseite](#) > [Die Faxfunktion verwenden](#) > [Ein Fax senden](#) > Grundlegendes zum Senden eines Faxes

## Grundlegendes zum Senden eines Faxes

In diesem Abschnitt wird die Vorgehensweise für das Senden eines Fax beschrieben.

### ★ Wichtig

- Die Vorlagen im ARDF oder ADF haben Vorrang vor der Vorlage auf dem Vorlagenglas, wenn Sie Vorlagen sowohl in den ARDF/ADF als auch auf das Vorlagenglas legen.

#### 1 Drücken Sie die Taste [Fax].

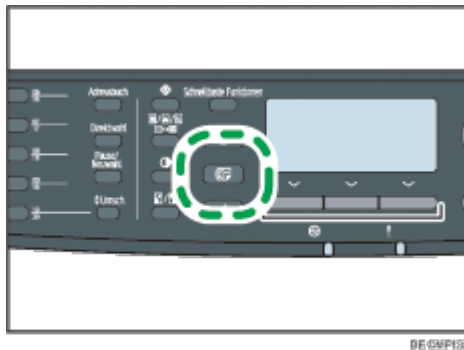

#### 2 Legen Sie die Vorlage auf das Vorlagenglas oder in den ARDF/ADF.

Konfigurieren Sie wenn erforderlich die erweiterten Scaneinstellungen.

#### 3 Geben Sie die Faxnummer (bis zu 40 Zeichen) über die Zehnertastatur ein oder legen Sie ein Ziel über die One-Touch-Buttons oder Kurzwahlfunktion fest.

- Wenn das Gerät mit dem Telefonnetz über eine PBX verbunden ist, geben Sie die Einwahlnummer der Amtsleitung unter [PBX-EinwahlNr.] vor der Faxnummer ein.
- Verwenden Sie zum Festlegen eines Internet-Faxziels die One-Touch-Buttons oder die Kurzwahlfunktion.

#### 4 Drücken Sie auf die Taste [Start].

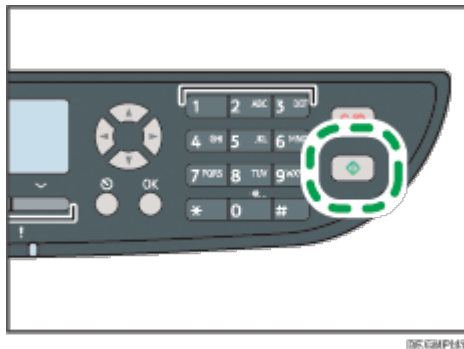

- Abhängig von den Einstellungen des Geräts werden Sie eventuell aufgefordert, die Faxnummer erneut einzugeben, wenn Sie die Faxzielnummer manuell eingegeben haben. Geben Sie in diesem Fall die Nummer innerhalb von 30 Sekunden erneut ein, drücken Sie [OK], und drücken Sie dann die [Start]-Taste. Wenn die Faxnummern nicht übereinstimmen, kehren Sie zu Schritt 3 zurück.
- Wenn Sie das Vorlagenglas im Speichersenden-Modus verwenden, werden Sie aufgefordert, eine andere Vorlage aufzulegen. Fahren Sie in diesem Fall mit dem

nächsten Schritt fort.

**5** Wenn mehrere Vorlagen gescannt werden sollen, drücken Sie innerhalb von 60 Sekunden auf [Ja], legen Sie die nächste Vorlage auf das Vorlagenglas und drücken Sie dann auf [OK]. Wiederholen Sie diesen Schritt, bis alle Vorlagen gescannt sind.









Wenn Sie [Ja] nicht innerhalb von 60 Sekunden drücken, beginnt das Gerät, das Ziel anzuwählen.

**6** Nachdem alle Vorlagen gescannt wurden, drücken Sie auf [Nein], um mit dem Senden des Fax zu beginnen.

#### Hinweis

- Eine Faxnummer kann 0 bis 9, Pause, "✳", "#", "##" und Leerzeichen enthalten.
- Fügen Sie gegebenenfalls eine Pause in eine Faxnummer ein. Das Gerät macht eine kurze Pause, bevor es die auf die Pause folgenden Ziffern wählt. Sie können die Länge der Pause in der Einstellung [Pause] unter den Faxübertragungseinstellungen festlegen.
- Um Freizeichendienste an einem Impulswählanschluss zu verwenden, fügen Sie ein "✳" in die Faxnummer ein. "✳" schaltet den Wählmodus von Impuls vorübergehend auf Ton.
- Sie können auch Ziele aus einem LDAP-Server oder mit der Taste [Pause/Neuwahl] angeben.
- Sie können mehrere Ziele festlegen und das von Ihnen gesendete Faxe übertragen.
- Das Gerät fordert Sie nur auf, die Faxnummer zweimal einzugeben, wenn Sie das Ziel manuell einwählen. Ziele, die mithilfe der Drucktaster, der Kurzwahlfunktion oder der Taste [Pause/Neuwahlen] festgelegt werden, müssen bestätigt werden.
- Wenn Sie sich im Modus Speichersenden befinden, können Sie die Einstellung [Autom. Wahlwiederhol.] unter den Faxübertragungseinstellungen aktivieren, um das Gerät auf die automatische Neuwahl des Ziels einzustellen, wenn der Anschluss besetzt ist oder bei der Übertragung ein Fehler auftritt.
- Wenn Sie sich im Modus Speichersenden befinden, wird der Speicher des Geräts möglicherweise voll, während Sie die Vorlagen einscannen. In diesem Fall werden Sie über den Bildschirm aufgefordert, die Übertragung abzubrechen oder nur die Seiten zu senden, die erfolgreich eingescannt wurden.
- Wenn Sie im Modus Sofort Senden ein Internet-Faxziel angeben, wechselt das Gerät vorübergehend in den Modus Speichersenden.
- Wenn Papier im ARDF oder ADF gestaut ist, wurde die gestaute Seite nicht korrekt gescannt. Senden Sie das Fax ab der gestauten Seite, wenn sich das Gerät im Modus Sofort Senden befindet. Scannen Sie die gesamten Vorlagen erneut, wenn sich das Gerät im Modus Speichersenden befindet.

#### Referenz

- Für weitere Informationen zur Eingabe von Zeichen siehe [Zeichen eingeben](#) .
- Für das Einlegen der Vorlagen siehe [Einlegen von Vorlagen](#) .
- Für die Konfiguration der erweiterten Scaneinstellungen siehe [Festlegung der Scaneinstellungen](#) .
- Für weitere Informationen zur [PBX-Einwahlnr.] siehe [Administratoreinstellungen](#) .
- Einzelheiten zum Festlegen von Zielen mit den Drucktasten, der Kurzwahlfunktion, dem LDAP-Server oder der Taste [Pause/Neuwahl] siehe [Die Faxziele festlegen](#) .
- Einzelheiten zum Senden einer Faxnachricht siehe [Die Faxziele festlegen](#) .
- Für weitere Informationen zur Bestätigung der Faxnummer siehe [Administratoreinstellungen](#) .
- Für weitere Informationen zur [Autom. Wahlwiederhol.] oder [Pause] siehe [Faxübertragungseinstellungen](#) .
- Einzelheiten zum Entfernen von gestautem Papier aus dem ARDF oder ADF siehe [Beseitigen von Scanstaus](#)

[\(Modell des Typs 2\)](#)  oder [Beseitigen von Scanstaus \(Modell des Typs 1\)](#) .

## Verwandte Themen

[Ein Fax abbrechen](#) 

[Anfang](#) | [Zurück](#) · [Weiter](#)  |

---

Copyright © 2012

# SP 3500SF/SP 3510SF

 Inhalt |  Zurück ·  Weiter |

|  Einstellungen | 

[Startseite](#) > [Die Faxfunktion verwenden](#) > [Ein Fax senden](#) > Die Faxziele festlegen

## Die Faxziele festlegen

---

Dieser Abschnitt beschreibt, wie das Ziel beim Senden eines Faxes festgelegt wird. Neben der Eingabe der Zielfaxnummer mithilfe der Zehnertastatur können Sie Ziele über folgende Funktionen festlegen:

- Verwendung der Drucktaster
- Verwendung der Kurzwahl
- Verwendung der LDAP-Server-Suchfunktion
- Verwendung der Übertragungsfunktion
- Verwendung der Neuwahlfunktion

### Verwandte Themen

[Festlegen des Ziels mithilfe der Drucktaster](#) 

[Ein Ziel mithilfe der Kurzwahl festlegen](#) 

[Festlegen des Ziels mit einem LDAP-Server](#) 

[Festlegen des Ziels mithilfe der Übertragungsfunktion.](#) 

[Das Ziel mithilfe der Neuwahlfunktion festlegen](#) 

 Anfang |  Zurück ·  Weiter |

Copyright © 2012

# SP 3500SF/SP 3510SF

 Inhalt |  Zurück ·  Weiter |

 Einstellungen | 

[Startseite](#) > [Die Faxfunktion verwenden](#) > [Ein Fax senden](#) > Nützliche Sendefunktionen

## Nützliche Sendefunktionen

Dieser Abschnitt beschreibt einige nützliche Faxfunktionen.

Sie können vor dem Senden eines Faxes den Status des Geräts der anderen Partei leicht feststellen, indem Sie die Direktwahlfunktion verwenden. Wenn Sie ein separates Telefon besitzen, können Sie beim Telefonieren ein Fax senden.

### ★ Wichtig

- Diese Funktion ist nur im Modus Sofort Senden verfügbar.
- Diese Funktion steht für Internet-Fax nicht zur Verfügung.

### Referenz

- Für nähere Informationen zum Auswählen des Übertragungsmodus siehe [Auswahl des Übertragungsmodus](#)  

## Verwandte Themen

[Ein Fax unter Verwendung der Direktwahl senden](#) 

[Ein Fax nach einem Gespräch senden](#) 

 Anfang |  Zurück ·  Weiter |

Copyright © 2012

# SP 3500SF/SP 3510SF

 Inhalt |  Zurück ·  Weiter |

|  Einstellungen | 

[Startseite](#) > [Die Faxfunktion verwenden](#) > [Ein Fax senden](#) > Festlegung der Scaneinstellungen

## Festlegung der Scaneinstellungen

---

Dieser Abschnitt beschreibt, wie Helligkeit und Auflösung des Bilds für den aktuellen Scanjob festgelegt werden.

### Verwandte Themen

[Die Bildhelligkeit einstellen](#) 

[Die Auflösung festlegen](#) 

[Festlegen der Scanseite gemäß der Vorlage \(Modell des Typs 2\)](#) 

 Anfang |  Zurück ·  Weiter |

---

Copyright © 2012



# SP 3500SF/SP 3510SF

 Inhalt |  Zurück ·  Weiter |

|  Einstellungen | 

[Startseite](#) > [Die Faxfunktion verwenden](#) > Die Faxfunktion von einem Computer aus nutzen (LAN-Fax)

## Die Faxfunktion von einem Computer aus nutzen (LAN-Fax)

Dieser Abschnitt beschreibt, wie die Faxfunktion des Geräts von einem Computer aus genutzt wird.

Sie können ein Dokument über dieses Gerät direkt an ein anderes Faxgerät senden, ohne das Dokument auszudrucken.

### Wichtig

- Diese Funktion wird von Windows XP/Vista/7 und Windows Server 2003/2003 R2/2008/2008 R2 unterstützt. Mac OS X unterstützt diese Funktion nicht.

### Verwandte Themen

[Das LAN-Fax-Adressbuch konfigurieren](#) 

[Grundlegendes zum Senden von Faxen von einem Computer aus](#) 

[Ein Faxdeckblatt bearbeiten](#) 

[Die Übertragseinstellungen konfigurieren](#) 

 Anfang |  Zurück ·  Weiter |

---

Copyright © 2012

# SP 3500SF/SP 3510SF

 Inhalt |  Zurück ·  Weiter ▶ |

|  Einstellungen | 

[Startseite](#) > [Die Faxfunktion verwenden](#) > [Die Faxfunktion von einem Computer aus nutzen \(LAN-Fax\)](#) > Das LAN-Fax-Adressbuch konfigurieren

## Das LAN-Fax-Adressbuch konfigurieren

Dieser Abschnitt beschreibt das LAN-Fax-Adressbuch. Konfigurieren Sie das LAN-Fax-Adressbuch auf dem Computer. Mit dem LAN-Fax-Adressbuch können Sie LAN-Faxziele schnell und einfach festlegen.

Das LAN-Fax-Adressbuch kann bis zu 1.000 Einträge einschließlich Einzelziele und Gruppen von Zielen enthalten.

### Hinweis

- Sie können für jedes Anwenderkonto auf Ihrem Computer getrennte LAN-Fax-Adressbücher konfigurieren.
- Sie können das LAN-Fax-Adressbuch nach Bedarf importieren und exportieren.

## Verwandte Themen

[Das LAN-Fax-Adressbuch öffnen](#) 

[Ziele festlegen](#) 

[Ziele abändern](#) 

[Gruppen festlegen](#) 

[Gruppen abändern](#) 

[Einzelziele oder Gruppen löschen](#) 

[Exportieren/Importieren von Daten des LAN-Fax-Adressbuchs](#) 

 Anfang |  Zurück ·  Weiter ▶ |

Copyright © 2012

# SP 3500SF/SP 3510SF

Inhalt | Zurück · Weiter

Suchen

Einstellungen

[Startseite](#) > [Die Faxfunktion verwenden](#) > [Die Faxfunktion von einem Computer aus nutzen \(LAN-Fax\)](#) > Grundlegendes zum Senden von Faxen von einem Computer aus

## Grundlegendes zum Senden von Faxen von einem Computer aus

Dieser Abschnitt beschreibt das Senden von Faxen von einem Computer aus.

Sie können das Ziel aus dem LAN-Fax-Adressbuch auswählen oder die Faxnummer direkt eingeben. Sie können an bis zu 100 Ziele gleichzeitig Faxe senden.

### ★ Wichtig

- Vor dem Senden eines Faxes speichert das Gerät alle Faxdaten im Speicher. Wenn der Gerätespeicher bei der Speicherung dieser Daten voll wird, wird die Faxübertragung abgebrochen. Verringern Sie die Auflösung oder die Seitenanzahl, wenn dies der Fall ist, und versuchen Sie es erneut.
- Im Folgenden wird Windows 7 als Beispiel verwendet. Wenn Sie ein anderes Betriebssystem verwenden, kann dieses Vorgehen leicht variieren.

**1** Öffnen Sie die Datei, die Sie senden möchten.

**2** Klicken Sie im Menü [Datei] auf [Drucken...].

**3** Wählen Sie den LAN-Faxtreiber als Drucker aus und klicken Sie anschließend auf [Drucken].

Konfigurieren Sie bei Bedarf die Übertragungseinstellungen in den Eigenschaften des LAN-Faxtreibers, bevor Sie auf [Drucken] klicken.

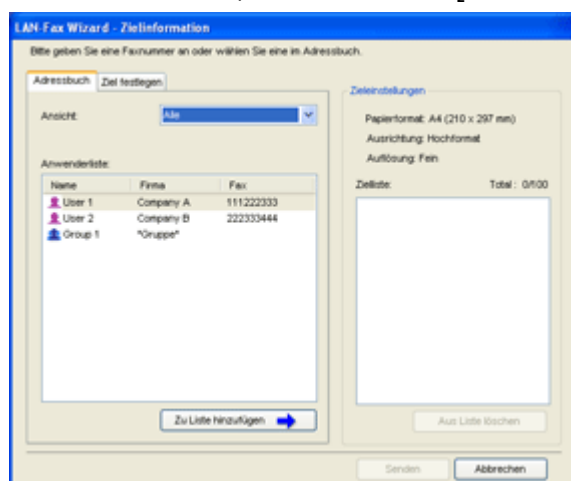

**4** Um ein Ziel aus dem LAN-Fax-Adressbuch festzulegen, wählen Sie ein Ziel aus der [Anwenderliste:] aus und klicken Sie anschließend auf [Zu Liste hinzufügen].

Wiederholen Sie diesen Schritt, um weitere Ziele hinzuzufügen.

**5** Um eine Faxnummer direkt einzugeben, klicken Sie auf die Registerkarte [Ziel festlegen], geben Sie eine Faxnummer (bis zu 40 Zeichen) unter [Faxnummer:] ein und klicken Sie anschließend auf [Zu Liste hinzufügen].

Wiederholen Sie diesen Schritt, um weitere Ziele hinzuzufügen.

**6** Wenn Sie ein Faxdeckblatt anfügen möchten, klicken Sie auf [Deckblatt bearbeiten] auf der Registerkarte [Ziel festlegen] und wählen Sie

**anschließend das Kontrollkästchen [Deckblatt anfügen] aus.**





Bearbeiten Sie das Deckblatt nach Bedarf und klicken Sie anschließend auf [OK].

## **7** Klicken Sie auf [Senden].

### Hinweis

- Eine Faxnummer kann 0 bis 9, "P" (Pause), "✖", "#", "-" und Leerzeichen enthalten.
- Fügen Sie gegebenenfalls eine Pause in eine Faxnummer ein. Das Gerät macht eine kurze Pause, bevor es die auf die Pause folgenden Ziffern wählt. Sie können die Länge der Pause in der Einstellung [Pause] unter den Faxübertragungseinstellungen festlegen.
- Um Freizeichendienste an einem Impulswählanschluss zu verwenden, fügen Sie ein "✖" in die Faxnummer ein. "✖" schaltet den Wählmodus von Impuls vorübergehend auf Ton.
- Um ein eingegebenes Ziel zu löschen, wählen Sie das Ziel in der [Zielliste:] aus und klicken Sie anschließend auf [Aus Liste löschen].
- Sie können die von Ihnen in der Registerkarte [Ziel festlegen] eingegebene Faxnummer im LAN-Fax-Adressbuch festlegen. Klicken Sie auf [In Adressbuch speich.], um das Dialogfeld für die Festlegung eines Ziels zu öffnen.
- Sie können aus der Liste [Ansicht:] die Typen der anzuzeigenden Ziele auswählen.
  - [Alle]: Zeigt alle Ziele an.
  - [Gruppe]: Zeigt nur Gruppen an.
  - [Anwender]: Zeigt nur Einzelziele an.
- Wenn das Senden von Faxen über LAN-Fax beschränkt ist, müssen Sie vor dem Senden eines Faxes in den Eigenschaften des LAN-Fax-Treibers einen Anwendercode eingeben.
- Wenn die LDAP-Authentifizierung festgelegt ist, müssen Sie die Anwenderauthentifizierung aktivieren und einen Anwendernamen und ein Passwort in den Eigenschaften des LAN-Faxtreibers eingeben, bevor Sie einen Faxjob an das Gerät senden können.

### Referenz

- Für weitere Informationen zur Konfigurierung der Übertragungseinstellungen siehe [Die Übertragungseinstellungen konfigurieren](#) .
- Für weitere Informationen zur [Pause] siehe [Faxübertragungseinstellungen](#) .
- Für weitere Informationen zum Bearbeiten eines Faxdeckblatts siehe [Ein Faxdeckblatt bearbeiten](#) .
- Weitere Informationen zur Eingabe eines Anwendercodes finden Sie unter [Wenn Gerätefunktionen beschränkt sind](#) .
- Einzelheiten zum Aktivieren der Anwenderauthentifizierung und Eingeben eines Anwendernamens und Passworts finden Sie auf [Wenn die LDAP-Authentifizierung festgelegt wurde](#) .

## Verwandte Themen

[Ein Fax abbrechen](#) 

 Anfang |  Zurück · Weiter 

# SP 3500SF/SP 3510SF

 Inhalt |  Zurück ·  Weiter |

 Suchen

|  Einstellungen | 

[Startseite](#) > [Die Faxfunktion verwenden](#) > [Die Faxfunktion von einem Computer aus nutzen \(LAN-Fax\)](#) > Ein Faxdeckblatt bearbeiten

## Ein Faxdeckblatt bearbeiten

---

Dieser Abschnitt beschreibt, wie ein Faxdeckblatt in den Eigenschaften des LAN-Fax-Treibers bearbeitet wird.

- 1** Klicken Sie im Menü [Datei] auf [Drucken...].
- 2** Wählen Sie den LAN-Faxtreiber als Drucker aus und klicken Sie anschließend auf [Drucken].
- 3** Klicken Sie auf die Registerkarte [Ziel festlegen] und klicken Sie anschließend auf [Deckblatt bearbeiten].
- 4** Konfigurieren Sie die Einstellungen nach Bedarf und klicken Sie anschließend auf [Drucken].

### Referenz

- Einzelheiten zu Einstellungen siehe [Einstellungen, die Sie für Faxdeckblätter konfigurieren können](#) .

### Verwandte Themen

[Einstellungen, die Sie für Faxdeckblätter konfigurieren können](#) 

 Anfang |  Zurück ·  Weiter |

# SP 3500SF/SP 3510SF

 Inhalt |  Zurück ·  Weiter 

 Suchen

 Einstellungen | 

[Startseite](#) > [Die Faxfunktion verwenden](#) > [Die Faxfunktion von einem Computer aus nutzen \(LAN-Fax\)](#) > Die Übertragungseinstellungen konfigurieren

## Die Übertragungseinstellungen konfigurieren

Dieser Abschnitt beschreibt, wie die Übertragungseinstellungen in den Eigenschaften des LAN-Fax-Treibers konfiguriert werden.

Die Eigenschaften werden für jede Anwendung getrennt eingestellt.

**1** Klicken Sie im Menü [Datei] auf [Drucken...].

**2** Wählen Sie den LAN-Faxtreiber als Drucker aus und klicken Sie anschließend auf eine Schaltfläche wie [Einstellungen] oder [Eigenschaften], um die Treibereigenschaften zu öffnen.

Das Dialogfeld für die Eigenschaften des LAN-Fax-Treibers wird angezeigt.

**3** Klicken Sie auf die Registerkarte [Setup].

**4** Konfigurieren Sie die Einstellungen soweit erforderlich und klicken Sie anschließend auf [OK].

### Hinweis

- Einzelheiten zu Einstellungen siehe [Einstellungen, die Sie in den Eigenschaften des LAN-Fax-Treibers konfigurieren können](#) .

## Verwandte Themen

[Einstellungen, die Sie in den Eigenschaften des LAN-Fax-Treibers konfigurieren können](#) 

 Anfang |  Zurück ·  Weiter 

# SP 3500SF/SP 3510SF

 Inhalt |  Zurück ·  Weiter |

 Suchen

|  Einstellungen | 

[Startseite](#) > [Die Faxfunktion verwenden](#) > Empfangen einer Faxnachricht

## Empfangen einer Faxnachricht

Dieser Abschnitt beschreibt die Funktionen für den Faxempfang.

### ★ Wichtig

- Beim Empfang eines wichtigen Faxes empfehlen wir Ihnen, die Inhalte des empfangenen Faxes mit dem Absender abzugleichen.
- Steht nicht genügend freier Speicherplatz zur Verfügung, kann das Gerät keine Faxe empfangen.

### ↓ Hinweis

- Ein externes Telefon wird benötigt, um dieses Gerät als Telefon verwenden zu können.
- Für den Ausdruck von Faxen kann nur Papier in den Formaten A4, Letter oder Legal verwendet werden.

### ☰ Referenz

- Für weitere Informationen über den Anschluss eines externen Telefons an dieses Gerät siehe [Mit einem Telefonanschluss verbinden](#) .

## Verwandte Themen

[Den Empfangsmodus auswählen](#) 

[Ein Internet-Fax empfangen](#) 

[Faxe weiterleiten oder im Speicher speichern](#) 

[Im Speicher gespeicherte Faxe ausdrucken](#) 

[Faxe von speziellen Absendern empfangen oder ablehnen](#) 

 Anfang |  Zurück ·  Weiter |

# SP 3500SF/SP 3510SF

[Inhalt](#) | [Zurück](#) · [Weiter](#) |

Suchen

[Einstellungen](#) | [?](#)

[Startseite](#) > [Die Faxfunktion verwenden](#) > [Empfangen einer Faxnachricht](#) > Den Empfangsmodus auswählen

## Den Empfangsmodus auswählen

In diesem Abschnitt wird beschrieben, wie der Empfangsmodus ausgewählt wird. Es gibt folgende Empfangsmodi:

### Verwendung des Geräts nur als Faxgerät

Wählen Sie den folgenden Modus aus, wenn kein externes Telefon oder kein externer Anrufbeantworter angeschlossen ist:

- Modus "Nur Fax" (automatischer Empfang)  
In diesem Modus wird das Gerät nur als Faxgerät verwendet und empfängt Faxe automatisch.

### Verwendung des Geräts mit einem externen Gerät

Wählen Sie einen der folgenden Modi aus, wenn ein externes Telefon oder ein externer Anrufbeantworter angeschlossen ist:

- Modus "FAX/TEL manuell" (manueller Empfang)  
In diesem Modus müssen Sie Anrufe mit einem externen Telefon entgegennehmen. Wenn ein Anruf ein Faxanruf ist, müssen Sie den Faxempfang manuell starten.
- Modus "Nur Fax" (automatischer Empfang)  
In diesem Modus nimmt das Gerät alle eingehenden Anrufe automatisch im Faxempfangsmodus entgegen.
- Modus "FAX/TEL automatisch" (automatischer Empfang)  
In diesem Modus können Sie Anrufe mit einem externen Telefon entgegennehmen und Faxe automatisch empfangen.
- Modus "FAX/TAD" (automatischer Empfang)  
In diesem Modus können Sie das Gerät mit einem externen Anrufbeantworter verwenden.

**1** Drücken Sie die Taste [Anwenderprogramm].

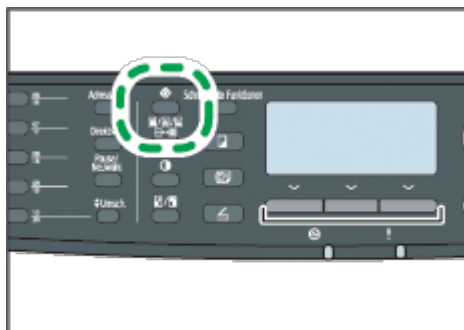

**2** Drücken Sie die Tasten [▲][▼], um [Faxeinstellungen] auszuwählen, und drücken Sie dann die Taste [OK].

**3** Drücken Sie die Tasten [▲][▼], um [Empfangseinstellungen] zu wählen, und drücken Sie dann die Taste [OK].



**4** Drücken Sie die Tasten [**▲**][**▼**], um [Empfangsmodus umschalten] zu wählen, und drücken Sie dann die Taste [OK].



**5** Drücken Sie die Tasten [**▲**][**▼**][**◀**][**▶**], um den gewünschten Empfangsmodus auszuwählen, und drücken Sie anschließend die Taste [OK].

**6** Drücken Sie die Taste [Anwenderprogramm], um zum Anfangsbildschirm zurückzukehren.

#### Hinweis

- Mithilfe der Taste [Escape] können Sie auf die nächsthöhere Ebene des Menübaums zurückkehren.
- Im Modus "FAX/TAD" beginnt das Gerät automatisch, Faxe zu empfangen, nachdem das externe Telefon entsprechend unter [Anz. Rufz. gesamt (TEL-AB)] in [Faxeinstellungen] x-mal geklingelt hat. Vergewissern Sie sich, dass das externe Telefon Anrufe annimmt, bevor das Gerät mit dem Empfangen von Faxen beginnt.

#### Referenz

- Einzelheiten zu [Anz. Rufz. gesamt (TEL-AB)] siehe [Faxeinstellungen](#) .
- Für weitere Informationen zum Empfang von Internet-Faxen siehe [Ein Internet-Fax empfangen](#) .

## Verwandte Themen

[Ein Fax im manuellen FAX/TEL-Modus empfangen](#) 

[Ein Fax im Modus "Nur Fax" empfangen](#) 

[Ein Fax im Modus "FAX/TEL automatisch" empfangen](#) 

[Ein Fax im Modus "FAX/TAD" empfangen](#) 

 Anfang |  Zurück • Weiter  |

# SP 3500SF/SP 3510SF

|  Inhalt |  Zurück · Weiter  |

 Suchen

|  Einstellungen | 

[Startseite](#) > [Die Faxfunktion verwenden](#) > [Empfangen einer Faxnachricht](#) > Ein Internet-Fax empfangen

## Ein Internet-Fax empfangen

Sie können das Gerät so einstellen, dass der Empfang von E-Mails (Internet-Faxe) regelmäßig automatisch geprüft wird, oder Sie können diese manuell überprüfen und empfangen.

### ★ Wichtig

- Legen Sie für den Empfang von Internet-Faxen die E-Mail-Adresse dieses Gerät in [Anwender-Account] unter den POP3-Einstellungen für Web Image Monitor fest.
- Dieses Gerät kann keine E-Mails im HTML-Format empfangen.

### Automatischer Empfang

Wenn [Automat. POP] in den Internet-Faxeinstellungen für Web Image Monitor aktiviert ist, verbindet sich das Gerät wie in [POP-Intervall (Minuten)] festgelegt in regelmäßigen Abständen mit dem POP3-Server, um den Empfang neuer E-Mails zu prüfen. Falls E-Mails vorhanden sind, lädt das Gerät diese herunter.

### Manueller Empfang

Wenn [Automat. POP] deaktiviert ist, verwenden Sie das Bedienfeld, um sich automatisch mit dem POP3-Server zu verbinden und den Empfang neuer E-Mails zu prüfen.

- 1 Drücken Sie die Taste [Anwenderprogramm].

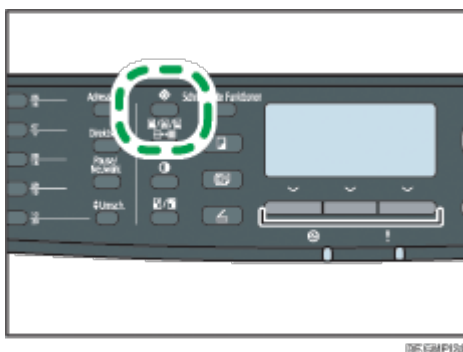

- 2 Drücken Sie die Tasten [▲][▼], um [Fax-einstellungen] auszuwählen, und drücken Sie dann die Taste [OK].

- 3 Drücken Sie die Tasten [▲][▼], um [Empfangseinstellungen] zu wählen, und drücken Sie dann die Taste [OK].

- 4 Drücken Sie die Tasten [▲][▼], um die Option [POP manuell einst.] auszuwählen, und drücken Sie anschließend die Taste [OK].



- 5 Drücken Sie im Bestätigungsbildschirm auf [Ja].

Das Gerät prüft den Empfang neuer E-Mails und lädt diese gegebenenfalls herunter.

### ↓ Hinweis

- Wenn der E-Mail-Empfang fehlschlägt und [Fehler Benachrichtigungs-E-Mail] in den Internet-Faxeinstellungen für Web Image Monitor aktiviert ist, wird eine Fehlerbenachrichtigungs-E-Mail an den ursprünglichen Absender geschickt.
- Wenn [Fehler Benachrichtigungs-E-Mail] deaktiviert ist oder der Versand der Fehlerbenachrichtigungs-E-Mail fehlschlägt, druckt das Gerät einen Fehlerbericht aus.

#### Referenz

- Für weitere Informationen zu den Einstellungen für Web Image Monitor siehe [Konfigurieren der POP3-Einstellungen](#)  und [Die Internet-Faxeinstellungen konfigurieren](#) .

 [Anfang](#) |  [Zurück](#) · [Weiter](#)  |

---

Copyright © 2012

# SP 3500SF/SP 3510SF

 Inhalt |  Zurück ·  Weiter

 Einstellungen | 

[Startseite](#) > [Die Faxfunktion verwenden](#) > [Empfangen einer Faxnachricht](#) > Faxe weiterleiten oder im Speicher speichern

## **Faxe weiterleiten oder im Speicher speichern**

Sie können das Gerät so einstellen, dass empfangene Faxe zu einem voreingestellten Ziel weitergeleitet werden oder diese, ohne sie auszudrucken, im Speicher gespeichert werden, um nicht autorisierte Anwender daran zu hindern, sensible Faxe einzusehen.

### **Verwandte Themen**

[Die Weiterleitungsbedingungen konfigurieren](#) 

[Die Speicherbedingungen konfigurieren](#) 

 Anfang |  Zurück ·  Weiter

Copyright © 2012

# SP 3500SF/SP 3510SF

| Inhalt | Zurück · Weiter |

Suchen

| Einstellungen |

[Startseite](#) > [Die Faxfunktion verwenden](#) > [Empfangen einer Faxnachricht](#) > Im Speicher gespeicherte Faxe ausdrucken

## Im Speicher gespeicherte Faxe ausdrucken

Dieser Abschnitt beschreibt, wie empfangene, im Gerätespeicher gespeicherte Faxe ausgedruckt werden.

### ★ Wichtig

- Wenn das Gerät für einen gewissen Zeitraum ausgeschaltet bleibt (zum Beispiel, wenn der Stromschalter ausgeschaltet ist oder bei Stromausfall) gehen alle gespeicherten Dokumente verloren. Achten Sie darauf, die gespeicherten Dokumente auszudrucken, bevor Sie das Gerät ausschalten (zum Beispiel vor einer Verschiebung des Geräts), wenn die Anzeige für die empfangenen Faxe leuchtet oder blinkt.

Wenn die Faxempfangsanzeige aufleuchtet, befindet sich ein Fax im Gerätespeicher. Gehen Sie folgendermaßen vor, um das Fax auszudrucken.

### 1 Drücken Sie die Taste [Fax] und drücken Sie dann [RX-Datei].

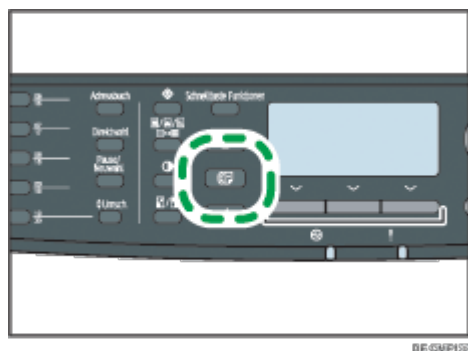

Alternativ dazu können Sie auch die Taste [Schnellste Funktionen] drücken, wenn [Schnellste Funktion] in den Administratoreinstellungen auf [Auto-Druckeinstellung Fax] gesetzt ist.

### 2 Drücken Sie die Tasten [▲][▼], um die Option [Ein] zu wählen, und drücken Sie anschließend die Taste [OK].



Das Gerät druckt das gespeicherte Fax aus und löscht es aus dem Speicher.

### ↓ Hinweis

- Mithilfe der Taste [Escape] können Sie auf die nächsthöhere Ebene des Menübaums zurückkehren.
- Durch die Auswahl von [Ein] wird hier [Empf. Dateien drucken] in den Faxeinstellungen aktiviert. Wenn Sie aufeinanderfolgende Faxe nicht automatisch ausdrucken möchten, setzen Sie dies auf [Aus] zurück.
- Wenn Magazin 2 installiert ist, können Sie unter [Pap.magazin wählen] in den Faxeinstellungen auswählen, aus welchem Magazin Papier eingezogen werden soll. Wenn Sie das Gerät so einrichten, dass in dieser Einstellung zwischen Magazin 1 und 2 automatisch gewechselt wird, können Sie in [Priorität Magazin] unter Systemeinstellungen auch das Magazin auswählen, das vom Gerät vorrangig verwendet wird.
- Wenn die Anzeige für empfangene Faxe blinkt, befindet sich ein empfangenes Fax im Gerätespeicher, das aufgrund von Gerätefehlern wie leeres Papiermagazin oder gestautes Papier nicht ausgedruckt werden konnte. Der Druck beginnt, sobald das Problem behoben ist.

### 📖 Referenz

- Einzelheiten zu [Schnellste Funktion] finden Sie auf [Administratoreinstellungen](#) .

- Für weitere Informationen zu [Empf. Dateien drucken] siehe [Faxeinstellungen](#) .
- Für weitere Informationen zu [Pap.magazin wählen] siehe [Faxeinstellungen](#) .
- Weitere Informationen zu [Priorität Magazin] finden Sie unter [Systemeinstellungen](#) .

 [Anfang](#) |  [Zurück](#) . [Weiter](#)  |

---

Copyright © 2012

# SP 3500SF/SP 3510SF

 Inhalt |  Zurück ·  Weiter |

 Suchen

|  Einstellungen | 

[Startseite](#) > [Die Faxfunktion verwenden](#) > [Empfangen einer Faxnachricht](#) > Faxe von speziellen Absendern empfangen oder ablehnen

## Faxe von speziellen Absendern empfangen oder ablehnen

Sie können das Gerät so einstellen, dass Faxe nur von den festgelegten speziellen Absendern empfangen (oder abgelehnt) werden. Das hilft Ihnen dabei, unerwünschte Dokumente wie Junk-Faxe auszusortieren, und verhindert die Verschwendung von Faxpapier.

Um diese Funktion zu nutzen, müssen Sie zunächst spezielle Absender mithilfe von Web Image Monitor festlegen und anschließend auswählen, ob Faxe von diesen angenommen oder abgelehnt werden sollen.

### Wichtig

- Diese Funktion steht für Internet-Fax nicht zur Verfügung.

### Verwandte Themen

[Die speziellen Absender festlegen](#) 

[Begrenzung der eingehenden Faxe](#) 

 Anfang |  Zurück ·  Weiter |

---

Copyright © 2012

# SP 3500SF/SP 3510SF

 Inhalt |  Zurück ·  Weiter

 Suchen

 Einstellungen | 

[Startseite](#) > [Die Faxfunktion verwenden](#) > Wenn das Gerät einen Stromausfallbericht druckt

## Wenn das Gerät einen Stromausfallbericht druckt

Wenn die Stromversorgung zu diesem Gerät beim Senden oder Empfangen einer Faxnachricht unterbrochen wird (z. B. aufgrund eines Stromausfalls), schlägt die Faxkommunikation fehl. Wenn das Gerät ca. eine halbe Stunde lang ausgeschaltet bleibt, gehen ebenfalls alle im Speicher gehaltenen Dokumente verloren.

Wenn ein Faxübertragungs- oder Empfangsfehler aufgetreten ist oder ein Fax aus dem Speicher verloren geht, druckt das Gerät einen Stromausfallbericht, sobald die Stromversorgung wiederhergestellt wird. Mit diesem Bericht können Sie diese Faxe identifizieren.

Wenn ein Fax nicht gesendet wurde, senden Sie es erneut.

Wenn ein Fax nicht empfangen wurde, bitten Sie den Absender, es erneut zu senden.

### Hinweis

- Lassen Sie das Gerät nach dem Ausdruck eines Stromausfallberichts ca. 24 Stunden lang eingeschaltet, um die interne Batterie aufzuladen. Wenn die Batterie vollständig geladen ist, kann das Gerät die im Speicher gehaltenen Faxe für ca. eine Stunde erhalten, wenn es zu einem erneuten Stromausfall kommt.

### Referenz

- Einzelheiten zum Einschalten des Geräts finden Sie auf [Den Strom einschalten](#) .

 Anfang |  Zurück ·  Weiter

Copyright © 2012



# SP 3500SF/SP 3510SF

| Inhalt | Zurück · Weiter |

Suchen

| Einstellungen | ?

[Startseite](#) > [Das Gerät unter Verwendung des Bedienfelds konfigurieren](#) > Grundlegendes zum Menübildschirms

## Grundlegendes zum Menübildschirms

Dieser Abschnitt beschreibt, wie die Geräteeinstellungen festgelegt und geändert werden können.

Wenn Sie die Systemeinstellungen des Geräts konfigurieren möchten, drücken Sie die Taste [Anwenderprogramm]. Wenn Sie die Einstellungen für den aktuellen Betriebsmodus des Geräts konfigurieren möchten, drücken Sie die Tasten [◀][▶].

Als Beispiel wird die Änderung der Einstellung der Kopierqualität beschrieben.

### 1 Drücken Sie die Taste [Kopie].

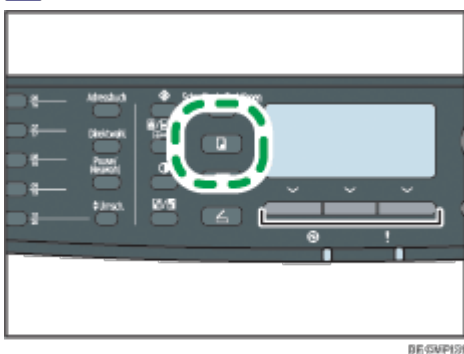

BEISPIEL

### 2 Drücken Sie die Tasten [◀][▶].

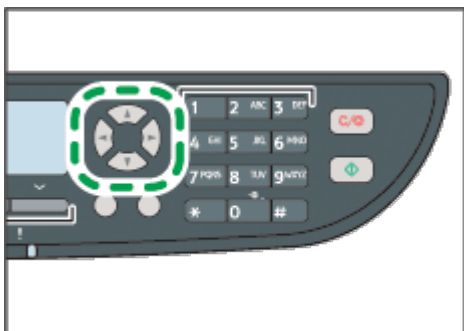

BEISPIEL

### 3 Drücken Sie die Tasten [▲][▼], um den [Vorlagentyp] auszuwählen, und drücken Sie anschließend die Taste [OK].

### 4 Drücken Sie die Tasten [▲][▼], um den Dokumenttyp der Vorlage auszuwählen, und drücken Sie anschließend die Taste [OK].

### 5 Drücken Sie die Taste [Anwenderprogramm], um zum Anfangsbildschirm zurückzukehren.

#### Hinweis

- Mithilfe der Taste [Escape] können Sie auf die nächsthöhere Ebene des Menübaums zurückkehren.
- Wenn die LDAP-Authentifizierung festgelegt wurde, müssen Sie sich zunächst durch Eingabe eines Anwendernamens und Passworts beim Gerät anmelden.

#### Referenz

- Einzelheiten zur Anmeldung beim Gerät finden Sie auf [Wenn die LDAP-Authentifizierung festgelegt wurde](#)  
.

 [Anfang](#) |  [Zurück](#) . [Weiter](#)  |

---

Copyright © 2012

# SP 3500SF/SP 3510SF

|  Inhalt |  Zurück · Weiter  |

Suchen

|  Einstellungen | 

[Startseite](#) > [Das Gerät unter Verwendung des Bedienfelds konfigurieren](#) > Menü-Übersicht

## Menü-Übersicht

Dieser Abschnitt listet die in jedem Menü enthaltenen Einstellungen auf.

### ★ Wichtig

- Einige Positionen werden je nach Modelltyp oder Gerätekonfiguration ggf. nicht angezeigt.
- Einige Positionen können auch mithilfe von Web Image Monitor konfiguriert werden.

### Kopierereinstellungen

([◀][▶])

#### Tasteneinstellung

Papier auswählen
Sortieren
Vorlagentyp
Helligk.
Verkl. / Vergr.
Duplex/Komb.

### Scannereinstellungen

([◀][▶])

#### Tasteneinstellung

Scan-Format
Scanmodus
Max. E-Mail-Größe
Helligk.
Auflösung
Komprimierung (Farbe)
Unbegrenzt Scannen
Dateityp
Vorlage

### Faxübertragungseinstellungen

([◀][▶]) Tasteneinstellung

Sofort TX
Auflösung

Helligk.
Pause
Autom. Wahlwiederholg.
Fax Header drucken
Vorlage

**Faxeinstellungen**  
(  
**[Anwenderprogramm]**  
**Tasteneinstellung)**

Empfangseinstellungen
Papiermagazinwahl
Temp. TX-Datei löschen
Verbindungseinst.
Bericht Druckeinst.

**Fax-  
Adressbucheinstellungen**  
(**[Anwenderprogramm]**  
**Tasteneinstellung)**

Ziel Zielwahl
Fax-Kurzwahlziel

**Systemeinstellungen**  
(  
**[Anwenderprogramm]**  
**Tasteneinstellung)**

Lautstärke einstellen
Papiermagazin-Einstell.
E/A-Zeitlim.
Auto Fortsetz.
Tonersparmodus
Status Verbrauchsmaterial
Scanneraufsatz
Druckerregistrierung
Aufwärmzeit Scan
Niedr.-Feucht.-Modus
Bildhelligkeit

**Netzwerkeinstellungen**

(  
**[Anwenderprogramm]**  
**Tasteneinstellung)**

Ethernet
IPv4-Konfiguration
IPv6-Konfiguration

**Listen/Berichte  
drucken**

(  
**[Anwenderprogramm]**  
**Tasteneinstellung)**

Konfigurationsseite
Faxjournal
Temp. TX/RX-Dateiliste
Zielliste Zielwahl
Faxzielliste Kurzwahl
Zielliste Scanner
Scannerjournal
Wartungsseite
Liste Spez. Absender

**Administratoreinstellungen**

(  
**[Anwenderprogramm]**  
**Tasteneinstellung)**

Datum/Zeit einstell.
Faxinformationen progr.
Wähl./Tastentel.
PSTN / PBX
PBX-EinwahlNr.
Prio. Funktion
System-Auto-Reset-Timer
Energiesparmodus
Sprache
Land
Einst. zurücks.

Schnelltaste Funktion
Sperre Admin.-Tools
IPsec
Bestätigung d. Faxnummer
Scandat. auf USB sp.

**Druckereinstellungen**  
(  
**[Anwenderprogramm]**  
**Tasteneinstellung)**

Liste / Testdruck
System
PCL-Menü
PS-Menü

 **Referenz**

- Für weitere Informationen zur Konfiguration des Geräts mit Web Image Monitor siehe [Verwenden von Web Image Monitor](#) .

 [Anfang](#) |  [Zurück](#) · [Weiter](#)  |

---

Copyright © 2012

# SP 3500SF/SP 3510SF

 Inhalt |  Zurück ·  Weiter |

|  Einstellungen | 

[Startseite](#) > [Das Gerät unter Verwendung des Bedienfelds konfigurieren](#) > Kopierereinstellungen

## Kopierereinstellungen

---

Dieser Abschnitt beschreibt, wie die Kopierereinstellungen konfiguriert werden.

### Verwandte Themen

[Kopierereinstellungen ändern](#) 

[Parameter der Kopiereinstellung](#) 

 Anfang |  Zurück ·  Weiter |

---

Copyright © 2012

# SP 3500SF/SP 3510SF

Inhalt | Zurück · Weiter ▶ |

Suchen

Einstellungen | ?

[Startseite](#) > [Das Gerät unter Verwendung des Bedienfelds konfigurieren](#) > [Kopierereinstellungen](#) > Kopierereinstellungen ändern

## Kopierereinstellungen ändern

Die Vorgehensweise für die Änderung der Sortierfunktion des Kopierers dient als Beispiel.

- 1 Drücken Sie die Taste [Kopie].

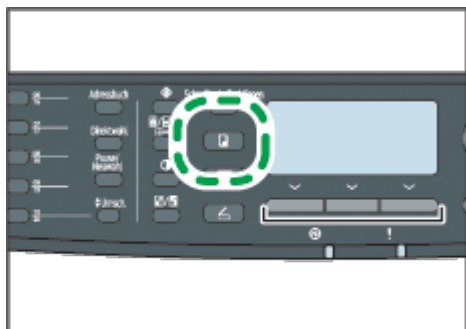

DEGMF101

- 2 Drücken Sie die Tasten [◀][▶].

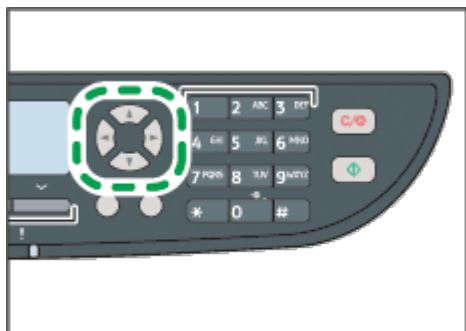

DEGMF114

- 3 Drücken Sie die Tasten [▲][▼], um [Sortieren] auszuwählen, und drücken Sie anschließend die Taste [OK].

- 4 Drücken Sie die Tasten [▲] [▼], um die Option [Ein] oder [Aus] zu wählen, und drücken Sie dann die Taste [OK].

- 5 Drücken Sie die Taste [Anwenderprogramm], um zum Anfangsbildschirm zurückzukehren.

### ↓ Hinweis

- Mithilfe der Taste [Escape] können Sie auf die nächsthöhere Ebene des Menübaums zurückkehren.

Anfang | Zurück · Weiter ▶ |



# SP 3500SF/SP 3510SF

|  Inhalt |  Zurück · Weiter  |

 Suchen

|  Einstellungen | 

[Startseite](#) > [Das Gerät unter Verwendung des Bedienfelds konfigurieren](#) > [Kopierereinstellungen](#) > Parameter der Kopiereinstellung

## Parameter der Kopiereinstellung

Dieser Abschnitt beschreibt die Parameter der Kopiereinstellung.

### Papier auswählen

Legen Sie das für den Ausdruck von Kopien verwendete Papierformat fest.

Wenn ein Magazin ausgewählt wurde, druckt das Gerät nur von diesem Magazin aus.

Wenn ein Papierformat ausgewählt wird, prüft das Gerät, ob das Papier im angegebenen Format in den Magazinen vorhanden ist. Dabei wird die unter [Priorität Magazin] in den Systemeinstellungen festgelegte Priorität verwendet.

Sollten mehrere Magazine über geeignetes Papier verfügen, wird das Magazin zum Drucken verwendet, das als Erstes von dem Gerät gefunden wird. Sobald dieses Magazin leer ist, wechselt das Gerät automatisch zum nächsten Magazin, um den Druckvorgang fortzusetzen.

[Magazin 2] wird nur angezeigt, wenn Magazin 2 installiert ist.

Standard: [Magazin 1]

- Magazin 1
- Magazin 2
- Bypass
- A4
- 8 1/2 × 11

### Sortieren

Stellt das Gerät so ein, dass die ausgegebenen Seiten beim Kopieren mehrerer Seiten eines Dokuments mit mehreren Seiten in Sätzen sortiert werden (S1, S2, S1, S2...).

Standardvorgabe: [Aus]

- Ein
- Aus

### Vorlagentyp

Legt den Inhalt der Vorlagen fest, um die Kopierqualität zu optimieren.

Standard: [Mix]

- Mix  
Wählen Sie diesen Typ aus, wenn die Vorlage sowohl Text als auch Fotografien oder Bilder enthält.
- Text  
Wählen Sie diesen Typ aus, wenn die Vorlage nur Text und keine Fotografien oder Bilder enthält.
- Foto  
Wählen Sie diese Option aus, wenn die Vorlage Fotografien oder Bilder enthält. Verwenden Sie diesen Modus für die folgenden Vorlagentypen:

## Fotografien

- Seiten, auf denen sich ausschließlich oder hauptsächlich Fotografien oder Bilder befinden, wie Zeitschriftenseiten.

## Helligk.

Legt die Bildhelligkeit für das Kopieren fest.









Standard: ■■■■□□

- ■■■■■■ (Am hellsten)
- ■■■■□□
- ■■■■□□
- ■■■■□□
- ■■■■□□
- ■■■■□□ (Am dunkelsten)

## Verkl. / Vergr.

Gibt den Prozentsatz an, um den Kopien vergrößert oder verkleinert werden. Außerdem können Ausweiskopien gewählt werden.

Standard: [100 %]

- 50%
- 65% (nur  Region B -Modell)
- 71% (nur  Region A -Modell)
- 78% (nur  Region B -Modell)
- 82% (nur  Region A -Modell)
- 93%
- 100%
- 122% (nur  Region A -Modell)
- 129% (nur  Region B -Modell)
- 141% (nur  Region A -Modell)
- 155% (nur  Region B -Modell)
- 200%
- 400%
- Ausweiskop.

Dieser Abschnitt beschreibt, wie die Vorder- und Rückseite eines Ausweises oder anderer kleiner Dokumente auf eine Blattseite kopiert werden.

Beachten Sie, dass kombinierte/2-seitige Kopien beim Aktivieren dieser Einstellung automatisch deaktiviert werden.

- Zoom 25-400%

## Duplex/Komb.

Legt Kombinationskopien/2-seitige Kopien fest. Wählen Sie einen Kopiermodus gemäß Ihrer Vorlage aus und legen Sie fest, wie die Kopien ausgegeben werden sollen. Einzelheiten dazu siehe [Kombinieren von Seiten und Erstellen 2-seitiger Kopien](#) .

Beachten Sie, dass Ausweiskopien bei Aktivierung von kombinierten/2-seitigen Kopien automatisch deaktiviert werden.

Standardvorgabe: [Aus]

- Aus
- 1s 2Vorl.->Komb. 2auf1 1s

Die Kopie wird auf 1 Seite erstellt, auf der 2 Seiten von einseitigen Vorlagen gedruckt werden.

- Hochformat
- Querformat
- 1s 4Vorl.->Komb. 4auf1 1s  
Die Kopie wird auf 1 Seite erstellt, auf der 4 Seiten von einseitigen Vorlagen gedruckt werden.
  - Hochformat: L nach R
  - Hochformat: O nach U
  - Querformat: L nach R
  - Querformat: O nach U
- 1-s. Vorl.->2-s. Kopie (nur Modell des Typs 2)  
Die Kopie wird auf 2 Seiten erstellt, auf denen jeweils 1 Seite von einseitigen Vorlagen gedruckt werden.
  - Hochformat: O nach O
  - Hochformat: O nach U
  - Querformat: O nach O
  - Querformat: O nach U
- 1s 4Vorl.->Komb. 2auf1 2s (nur Modell des Typs 2)  
Die Kopie wird auf 2 Seiten erstellt, auf denen jeweils 2 Seite von einseitigen Vorlagen gedruckt werden.
  - Hochformat: O nach O
  - Hochformat: O nach U
  - Querformat: O nach O
  - Querformat: O nach U
- 1s 8Vorl.->Komb. 4auf1 2s (nur Modell des Typs 2)  
Die Kopie wird auf 2 Seiten erstellt, auf denen jeweils 4 Seite von einseitigen Vorlagen gedruckt werden.
  - Hochformat: L n. R, O n. O
  - Hochformat: L n. R, O n. U
  - Hochformat: O n. U, O n. O
  - Hochformat: O n. U, O n. U
  - Querformat: L n. R, O n. O
  - Querformat: L n. R, O n. U
  - Querformat: O n. U, O n. O
  - Querformat: O n. U, O n. U
- 2s 1Vorl.->Komb. 2auf1 1s (nur Modell des Typs 2)  
Die Kopie wird auf 1 Seite erstellt, auf der jeweils 2 Seiten von 2-seitigen Vorlagen gedruckt werden.
  - Hochformat: O nach O
  - Hochformat: O nach U
  - Querformat: O nach O
  - Querformat: O nach U
- 2s 2Vorl.->Komb. 4auf1 1s (nur Modell des Typs 2)  
Die Kopie wird auf 1 Seite erstellt, auf der jeweils 4 Seiten von 2-seitigen Vorlagen gedruckt werden.
  - Hochformat: L n. R, O n. O
  - Hochformat: L n. R, O n. U
  - Hochformat: O n. U, O n. O
  - Hochformat: O n. U, O n. U

- Querformat: L n. R, O n. O
- Querformat: L n. R, O n. U
- Querformat: O n. U, O n. O
- Querformat: O n. U, O n. U
- 2-s. Vorl.->2-s. Kopie (nur Modell des Typs 2)  
Die Kopie wird auf 2 Seiten erstellt, auf denen jeweils 2 Seiten von 2-seitigen Vorlagen gedruckt werden.
- 2s 2Vorl.->Komb. 2auf1 2s (nur Modell des Typs 2)  
Die Kopie wird auf 2 Seiten erstellt, auf denen jeweils 2 Seiten von 2-seitigen Vorlagen gedruckt werden.
  - Hochformat: O nach O
  - Hochformat: O nach U
  - Querformat: O nach O
  - Querformat: O nach U
- 2s 4Vorl.->Komb. 4auf1 2s (nur Modell des Typs 2)  
Die Kopie wird auf 2 Seiten erstellt, auf denen jeweils 4 Seiten von 2-seitigen Vorlagen gedruckt werden.
  - Hochformat: L n. R, O n. O
  - Hochformat: L n. R, O n. U
  - Hochformat: O n. U, O n. O
  - Hochformat: O n. U, O n. U
  - Querformat: L n. R, O n. O
  - Querformat: L n. R, O n. U
  - Querformat: O n. U, O n. O
  - Querformat: O n. U, O n. U
- Man. 2-seitig. Scanmodus  
Ermöglicht dem Gerät, beide Seiten einer Vorlage zu scannen und eine 2-seitige Kopie mit dem Vorlagenglas zu erstellen. Wenn diese Einstellung aktiviert ist, werden Sie aufgefordert, die Vorlage auf dem Vorlagenglas umzudrehen, nachdem der Scan einer Seite abgeschlossen wurde.  
Diese Einstellung ist nur mit dem Modell Typ 2 verfügbar.

# SP 3500SF/SP 3510SF

 Inhalt |  Zurück ·  Weiter |

 Einstellungen | 

[Startseite](#) > [Das Gerät unter Verwendung des Bedienfelds konfigurieren](#) > Scannereinstellungen

## Scannereinstellungen

---

Dieser Abschnitt beschreibt, wie die Scannereinstellungen konfiguriert werden.

### Verwandte Themen

[Scannereinstellungen ändern](#) 

[Parameter der Scannereinstellung](#) 

 Anfang |  Zurück ·  Weiter |

---

Copyright © 2012

# SP 3500SF/SP 3510SF

[Inhalt](#) | [Zurück](#) · [Weiter](#) ▶ |

Suchen

| [Einstellungen](#) | [?](#)

[Startseite](#) > [Das Gerät unter Verwendung des Bedienfelds konfigurieren](#) > [Scannereinstellungen](#) > Scannereinstellungen ändern

## Scannereinstellungen ändern

Die Vorgehensweise für die Änderung der Einstellung des Dateityps dient als Beispiel.

- 1 Drücken Sie die Taste [Scanner].

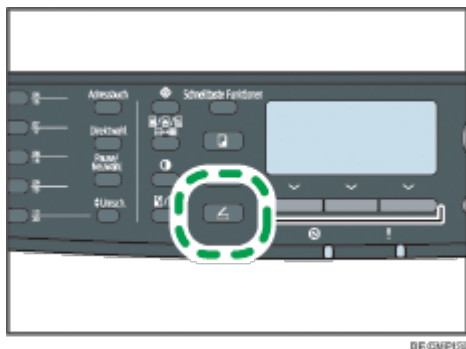

- 2 Drücken Sie die Tasten [◀][▶].

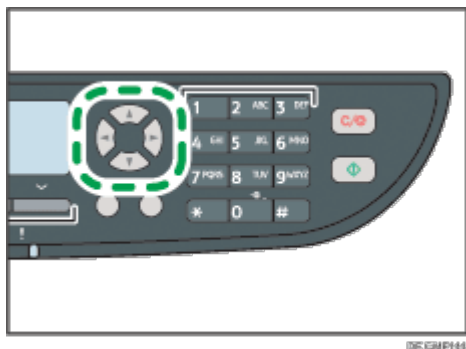

- 3 Drücken Sie die Tasten [▲][▼], um den [Dateityp] auszuwählen, und drücken Sie anschließend die Taste [OK].

- 4 Drücken Sie die Tasten [▲][▼], um [Mehrere Seiten] oder [Einzelseite] auszuwählen, und drücken Sie anschließend die Taste [OK].

- 5 Drücken Sie die Taste [Anwenderprogramm], um zum Anfangsbildschirm zurückzukehren.

### ↓ Hinweis

- Mithilfe der Taste [Escape] können Sie auf die nächsthöhere Ebene des Menübaums zurückkehren.

[Anfang](#) | [Zurück](#) · [Weiter](#) ▶ |

# SP 3500SF/SP 3510SF

|  Inhalt |  Zurück · Weiter  |

 Suchen

|  Einstellungen | 



[Startseite](#) > [Das Gerät unter Verwendung des Bedienfelds konfigurieren](#) > [Scannereinstellungen](#) > Parameter der Scannereinstellung

## Parameter der Scannereinstellung

Dieser Abschnitt beschreibt die Parameter der Scannereinstellung.

### Scan-Format

Legt das Scanformat entsprechend dem Vorlagenformat fest.

Standard:  [A4],  [8 1/2 × 11]

- 8 1/2 × 14, 8 1/2 × 11, 8 1/2 × 5 1/2, 7 1/4 × 10 1/2, A4, B5, A5, Ben.def Form

### Scanmodus

Legt den Scanmodus mit dem Bedienfeld fest.

Standard: [Farbe]

- SW  
Das Gerät legt 1-Bit-Schwarzweiß-Bilder an. Bilder enthalten nur schwarze und weiße Farben.
- Farbe  
Das Gerät erstellt 8-Bit-Farbbilder. Die Bilder enthalten Vollfarbe.
- Graustufen  
Das Gerät legt 8-Bit-Schwarzweiß-Bilder an. Bilder enthalten Schwarz und Weiß und Grau-Zwischentöne.

### Max. E-Mail-Größe

Legt die maximale Größe einer Datei fest, die per E-Mail gesendet werden kann.

Standard: [1 MB]

- 1 MB
- 2 MB
- 3 MB
- 4 MB
- 5 MB
- Keine Begrenzung

### Helligk.

Legt die Bildhelligkeit für das Scannen von Vorlagen fest.

Standard: ■■■■■■

- ■■■■■■ (Am hellsten)
- ■■■■■■
- ■■■■■■
- ■■■■■■
- ■■■■■■ (Am dunkelsten)

### Auflösung

Legt die Auflösung für das Scannen der Vorlage fest.

Standard: [300 × 300dpi]

- 100 × 100dpi
- 150 × 150dpi
- 200 × 200dpi
- 300 × 300dpi
- 400 × 400dpi
- 600 × 600dpi

### **Komprimierung (Farbe)**

Legt das Farbkomprimierungsverhältnis für JPEG-Dateien fest. Je niedriger das Komprimierungsverhältnis, umso besser die Qualität, aber umso größer die Datei.

Standard: [Mittel]

- Niedrig
- Mittel
- Hoch

### **Unbegrenzt Scannen**

Stellt das Gerät so ein, dass beim Scannen über das Vorlagenglas die nächsten Vorlagen angefordert werden.

Standardvorgabe: [Aus]

- Ein
- Aus

### **Dateityp**

Legt beim Scannen mehrerer Seiten fest, ob mehrseitige Dateien mit allen Seiten oder getrennte einseitige Dateien angelegt werden.

Beachten Sie, dass eine gescannte Datei nur mehrere Seiten enthalten kann, wenn das Dateiformat PDF oder TIFF ist. Wenn das Dateiformat JPEG ist, wird für jede gescannte Seite eine einseitige Datei angelegt.

Standard: [Mehrere Seiten]

- Mehrere Seiten
- Einzelseite

### **Vorlage**

Legt fest, dass das Gerät bei Verwendung des ARDF automatisch beide Seiten einer Vorlage scannt.

Geben Sie bei Verwendung dieser Funktion die Seiten- und Bindeausrichtungen gemäß den Vorlagen an.

Diese Einstellung ist nur für das Modell Typ 2 verfügbar.

Standard: [1-seitig]

- 1-seitig
- 2-seit. Hochformat: O n. O
- 2-seit. Hochformat: O n. U
- 2-seit. Querformat: O n. O
- 2-seit. Querformat: O n. U





# SP 3500SF/SP 3510SF

 Inhalt |  Zurück ·  Weiter |

 Einstellungen | 

[Startseite](#) > [Das Gerät unter Verwendung des Bedienfelds konfigurieren](#) > Faxübertragungseinstellungen

## Faxübertragungseinstellungen

---

Dieser Abschnitt beschreibt, wie die Faxübertragungseinstellungen konfiguriert werden.

### Verwandte Themen

[Faxübertragungseinstellungen ändern](#) 

[Parameter der Faxübertragungseinstellung](#) 

 Anfang |  Zurück ·  Weiter |

---

Copyright © 2012

# SP 3500SF/SP 3510SF

[Inhalt](#) | [Zurück](#) · [Weiter](#) ▶ |

Suchen

| [Einstellungen](#) | [?](#)

[Startseite](#) > [Das Gerät unter Verwendung des Bedienfelds konfigurieren](#) > [Faxübertragungseinstellungen](#) > Faxübertragungseinstellungen ändern

## Faxübertragungseinstellungen ändern

Die Vorgehensweise für die Einstellung der Auflösung für das Scannen der Vorlage dient als Beispiel.

- 1 Drücken Sie die Taste [Fax].

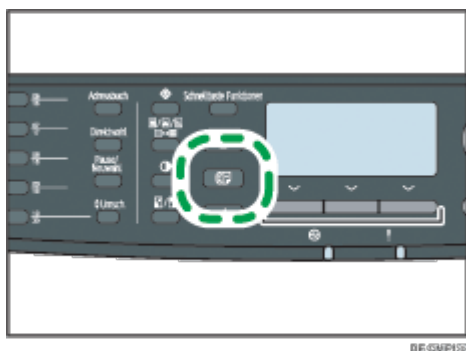

DE 6MF133

- 2 Drücken Sie die Tasten [◀][▶].

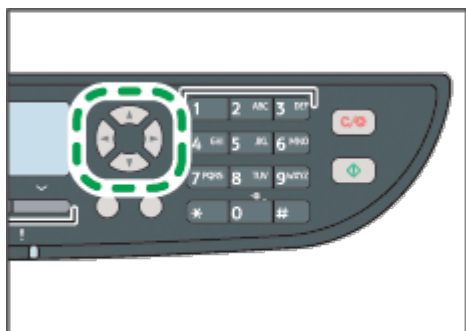

DE 6MF144

- 3 Drücken Sie die Tasten [▲][▼], um [Auflösung] auszuwählen, und drücken Sie anschließend die Taste [OK].

- 4 Drücken Sie die Tasten [▲][▼], um die gewünschte Auflösung auszuwählen, und drücken Sie anschließend die Taste [OK].

- 5 Drücken Sie die Taste [Anwenderprogramm], um zum Anfangsbildschirm zurückzukehren.

### ↓ Hinweis

- Mithilfe der Taste [Escape] können Sie auf die nächsthöhere Ebene des Menübaums zurückkehren.

[Anfang](#) | [Zurück](#) · [Weiter](#) ▶ |

# SP 3500SF/SP 3510SF

|  Inhalt |  Zurück · Weiter  |

 Suchen

|  Einstellungen | 

[Startseite](#) > [Das Gerät unter Verwendung des Bedienfelds konfigurieren](#) > [Faxübertragungseinstellungen](#) > Parameter der Faxübertragungseinstellung

## Parameter der Faxübertragungseinstellung

Dieser Abschnitt beschreibt die Parameter für die Faxübertragungseinstellung.

### Sofort TX

Stellt das Gerät ein, um sofort ein Fax zu senden, wenn die Vorlage eingescannt ist.  
Standardvorgabe: [Aus]

- Aus  
Wählen Sie diese Option aus, wenn Sie Speichersenden verwenden.
- Ein  
Wählen Sie diese Option aus, wenn Sie Sofort Senden verwenden.
- Nur nächstes Fax  
Wählen Sie diese Option aus, wenn Sie die sofortige Übertragung lediglich für die nächste Übertragung verwenden.

### Auflösung

Legt die für das Scannen der Vorlagen verwendete Auflösung fest.

Die Auflösung für "Foto" ist für Internet-Faxe nicht verfügbar. Die Faxe werden unter Verwendung der Auflösung "Detail" gesendet, wenn die Auflösung "Foto" festgelegt wurde.

Standard: [Standard]

- Standard  
Wählen Sie diese Option aus, wenn die Vorlage ein gedrucktes oder maschinengeschriebenes Dokument mit Zeichen in normaler Größe ist.
- Detail  
Wählen Sie diese Option aus, wenn die Vorlage kleingedruckte Zeichen enthält.
- Foto  
Wählen Sie diese Option aus, wenn die Vorlage Bilder wie Fotografieren oder schattierte Zeichnungen enthält.

### Helligk.

Legt die für das Scannen der Vorlagen verwendete Bildhelligkeit fest.

Standard: [Normal]

- Hell
- Normal
- Dunkel

### Pause

Legt die Länge der Pausenzeit fest, wenn zwischen den Ziffern einer Faxnummer Pausen eingefügt werden.

Standard: **3** Sekunden

- 1 bis 15 Sekunden

## Autom. Wahlwiederholg.

Stellt das Gerät ein, um das Faxziel automatisch erneut anzuwählen, wenn der Anschluss besetzt ist oder ein Übertragungsfehler auftritt, wenn sich das Gerät im Modus Speichersenden befindet. Die Anzahl der Wahlwiederholungsversuche ist je nach der Einstellung [Land] in den [Admin.-Tools] auf zwei oder drei Mal voreingestellt.

Standard: [Ein]

- Aus
- Ein

## Fax Header drucken

Stellt das Gerät so ein, dass jedem von Ihnen gesendeten Fax ein Header hinzugefügt wird. Der Header enthält das aktuelle Datum und die aktuelle Uhrzeit, den Faxnamen und die Faxnummer des Anwenders, die Job-ID und Seiteninformationen.

Standard: [Ein]

- Aus
- Ein

## Vorlage

Gibt die zu scannenden Seiten der Vorlage an (1-seitig oder 2-seitig), wenn der ARDF im Modus "Speichersenden" verwendet wird.

Wenn beide Seiten der Vorlage gescannt werden, geben Sie die Seiten- und Bindeausrichtungen gemäß den Vorlagen an.

Diese Einstellung wird nur angezeigt, wenn das Gerät sich im Modus "Speichersenden" beim Modell des Typs 2 befindet.

Standard: [1-seitig]

- 1-seitig
- 2-seit. Hochformat: O n. O
- 2-seit. Hochformat: O n. U
- 2-seit. Querformat: O n. O
- 2-seit. Querformat: O n. U

# SP 3500SF/SP 3510SF

 Inhalt |  Zurück ·  Weiter

 Einstellungen | 

[Startseite](#) > [Das Gerät unter Verwendung des Bedienfelds konfigurieren](#) > FaxEinstellungen

## Faxeinstellungen

---

Dieser Abschnitt beschreibt, wie die Faxeinstellungen konfiguriert werden.

### Verwandte Themen

[Faxeinstellungen ändern](#) 

[Faxeinstellungsparameter](#) 

 Anfang |  Zurück ·  Weiter

---

Copyright © 2012

# SP 3500SF/SP 3510SF

[Inhalt](#) | [Zurück](#) · [Weiter](#) ▶ |

Suchen

| [Einstellungen](#) | [?](#)

[Startseite](#) > [Das Gerät unter Verwendung des Bedienfelds konfigurieren](#) > [Fax Einstellungen](#) > Fax Einstellungen ändern

## Fax Einstellungen ändern

Die Vorgehensweise für die Einrichtung des Magazins für das Ausdrucken von Faxen dient als Beispiel.

- 1 Drücken Sie die Taste [Anwenderprogramm].

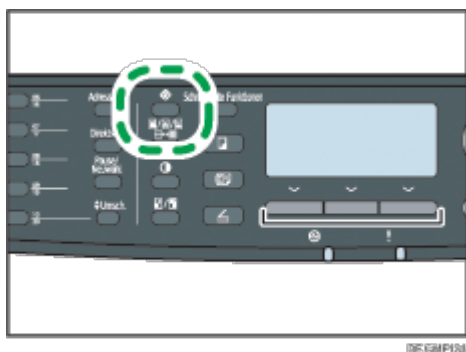

- 2 Drücken Sie die Tasten [▲][▼], um [Fax Einstellungen] auszuwählen, und drücken Sie dann die Taste [OK].

- 3 Drücken Sie die Tasten [▲][▼], um [Papiermagazin wählen] auszuwählen, und drücken Sie anschließend die Taste [OK].

- 4 Drücken Sie die Tasten [▲][▼], um das gewünschte Magazin auszuwählen, und drücken Sie anschließend die Taste [OK].

- 5 Drücken Sie die Taste [Anwenderprogramm], um zum Anfangsbildschirm zurückzukehren.

### ↓ Hinweis

- Mithilfe der Taste [Escape] können Sie auf die nächsthöhere Ebene des Menübaums zurückkehren.

[Anfang](#) | [Zurück](#) · [Weiter](#) ▶ |

# SP 3500SF/SP 3510SF

[Inhalt](#) | [Zurück](#) · [Weiter](#) ▶ |

Suchen

| [Einstellungen](#) | [?](#)

[Startseite](#) > [Das Gerät unter Verwendung des Bedienfelds konfigurieren](#) > [Faxeneinstellungen](#) > Faxeneinstellungsparameter

## Faxeneinstellungsparameter

Dieser Abschnitt beschreibt die Parameter für die Faxeneinstellung.

### ★ Wichtig

- Je nach von Ihnen verwendetem Modelltyp werden einige Positionen möglicherweise nicht angezeigt.

## Empfangseinstellungen

Legt die Einstellungen für den Faxempfang fest.

- Empfangsmodus umschalten  
Legt den Empfangsmodus fest.  
Standard: [Nur Fax]
  - Nur Fax  
Das Gerät nimmt alle eingehenden Anrufe automatisch im Faxempfangsmodus entgegen.
  - FAX/TEL(Mnl.)  
Das Gerät klingelt, wenn es einen eingehenden Anruf empfängt. Das Gerät empfängt nur Faxe, wenn Sie Faxe manuell empfangen.
  - FAX/TEL-AB  
Das Gerät empfängt Faxe automatisch, wenn ein Faxanruf empfangen wird. Andernfalls nimmt der angeschlossene Anrufbeantworter den Anruf entgegen.
  - FAX/TEL(Auto)  
Das Gerät empfängt Faxe automatisch, wenn ein Faxanruf empfangen wird. Andernfalls beginnt das Gerät zu klingeln.
- Anz. Rufz. gesamt (TEL-AB)  
Legt fest, wie viele Male der externe Anrufbeantworter im FAX/TEL-AB-Modus klingelt, bevor das Gerät beginnt, Faxe zu empfangen.  
Standard: **5**-mal
  - 1- bis 20-mal in Schritten von 1
- Autom. Verkleinerung  
Richtet das Gerät so ein, dass das Format eines empfangenen Faxes verkleinert wird, wenn dieses zu groß ist, um auf einem einzigen Blatt Papier ausgedruckt zu werden.  
Beachten Sie, dass das Gerät das Format lediglich bis auf 74 % verkleinert. Wenn eine weitere Verkleinerung erforderlich ist, um das Fax auf ein einziges Blatt anzupassen, wird dieses ohne Verkleinerung auf separaten Blättern ausgedruckt.  
Standard: [Ein]  
(Der Standard kann [Aus] sein, was von der Einstellung [Land] unter [Admin.-Tools] abhängt.)
  - Aus
  - Ein
- Anzahl Rufzeichen



Legt fest, wie oft das Gerät im Modus Nur Fax klingelt, bevor es beginnt, Faxe zu empfangen.

Standard: **3**-mal

- 3 bis 5 Mal

- Auto Umschaltzeit RX-Modus

Legt fest, wie lange das Gerät im automatischen FAX/TEL-Modus versucht, den Faxanruftton zu erkennen.

Standard: **15** Sekunden

- 5 bis 99 Sekunden

- Autorisierter Empfang

Richtet das Gerät so ein, dass Faxe nur von den festgelegten speziellen Absendern empfangen (oder abgelehnt) werden. Das hilft Ihnen dabei, unerwünschte Dokumente wie Junk-Faxe auszusortieren, und verhindert die Verschwendung von Faxpapier.

Standard: [Nicht aktiv]

- Aktiv
- Nicht aktiv

- Autor. RX: Empf.beding.

Legt fest, ob Faxe von den programmierten speziellen Absendern empfangen oder abgelehnt werden.

Diese Einstellung ist verfügbar, wenn [Autorisierter Empfang] aktiviert ist.

Standard: [Spez. Absender]

- Spez. Absender  
Faxe von den speziellen Absendern empfangen und Faxe von allen anderen Absendern ablehnen.
- Außer Spez. Absender  
Faxe von den speziellen Absendern ablehnen und Faxe von allen anderen Absendern empfangen.

- RX-Datei-Einstellung

Richtet das Gerät so ein, dass empfangene Faxe für deren Ausdruck oder zur Weiterleitung an ein voreingestelltes Ziel im Speicher gespeichert werden.

Verwenden Sie Web Image Monitor, um das Weiterleitungsziel festzulegen (für weitere Informationen siehe [Die Faxeinstellungen konfigurieren](#) .

Standard: [Drucken]

- Drucken
- Weiterleiten

- Empf. Datei drucken

Richtet das Gerät so ein, dass die empfangenen Faxe zum Ausdrucken automatisch im Speicher abgelegt oder für den späteren manuellen Ausdruck gespeichert werden.

Standard: [Ein]

- Ein  
Alle empfangenen Faxe automatisch ausdrucken und aus dem Speicher löschen.
- Aus  
Die empfangenen Faxe für den manuellen Ausdruck im Speicher speichern.

- Weitergel. Datei druck.

Richtet das Gerät so ein, dass die Faxe für den Ausdruck im Speicher gespeichert oder nach der Weiterleitung gelöscht werden.

Standardvorgabe: [Aus]

- Ein  
Die Faxe für den Ausdruck nach der Weiterleitung im Speicher speichern.
- Aus  
Die Faxe nach der Weiterleitung aus dem Speicher löschen.
- Weiterl.status anzeigen  
Richtet das Gerät so ein, dass nach der Weiterleitung von Faxen E-Mail-Benachrichtigungen gesendet werden. Das E-Mail-Benachrichtigungsziel hängt davon ab, wie das Weiterleitungsziel mithilfe von Web Image Monitor konfiguriert ist (für weitere Informationen siehe [Die Faxeinstellungen konfigurieren](#)).  
Standard: [Nicht aktiv]
  - Aktiv
  - Nicht aktiv
- POP manuell einst.  
Stellt eine Verbindung zum POP3-Server her, um E-Mail-Nachrichten manuell zu empfangen.  
Drücken Sie [Ja], um eine Verbindung zum POP3-Server herzustellen und E-Mail-Nachrichten zu empfangen. Drücken Sie [Nein], um zur vorherigen Ebene des Menübaums zurückzukehren, ohne eine Verbindung zum POP3-Server herzustellen.

## Papiermagazinwahl

Legt das Magazin für den Ausdruck der empfangenen Faxe fest. Beachten Sie, dass für den Ausdruck von Faxen nur Papier in den Formaten A4, Letter oder Legal verwendet werden kann. Achten Sie darauf, ein Magazin auszuwählen, das Papier im gültigen Format enthält.

Wenn Magazin 2 nicht installiert ist, wird lediglich [Magazin 1] angezeigt.

Standard: [Autom.]

- Autom.  
Das Gerät verwendet Magazin 1 und Magazin 2, wenn diese Papier im gleichen Format enthalten. In diesem Fall beginnt das Gerät von dem Magazin aus zu drucken, das unter [Priorität Magazin] in den Systemeinstellungen als vorrangiges Magazin festgelegt wurde. Falls in diesem Magazin das Papier ausgeht, schaltet das Gerät automatisch auf das andere um und setzt den Druckvorgang fort.
- Magazin 1
- Magazin 2

## Temp. TX-Datei löschen

Löscht im Gerätespeicher verbliebene, nicht gesendete Faxjobs. Das Gerät kann bis zu 5 nicht gesendete Faxjobs speichern.

Diese Funktion wird nur ausgeführt, wenn sie ausgewählt wurde.

- Ausgew. Datei löschen  
Um einen Faxjob zu löschen, wählen Sie den gewünschten Job aus und wählen Sie anschließend [Ja] aus. Durch die Auswahl [Nein] kehren Sie zur vorherigen Ebene des Menübaums zurück, ohne den Faxjob zu löschen.
- Alle Dateien löschen  
Um die Faxjobs zu löschen, wählen Sie [Ja] aus. Durch die Auswahl [Nein] kehren Sie zur vorherigen Ebene des Menübaums zurück, ohne den Faxjob zu löschen.

## Verbindungseinst.

- ECM-Übertragung  
Stellt das Gerät so ein, dass die Teile der Daten automatisch erneut gesendet werden, die während der Übertragung verloren gegangen sind.  
Diese Funktion steht für die Internet-Faxübertragung nicht zur Verfügung.  
Standard: [Ein]
  - Aus
  - Ein
- ECM-Empfang  
Richtet das Gerät so ein, dass die Teile der Daten automatisch empfangen werden, die während der Übertragung verloren gegangen sind.  
Diese Funktion steht für den Internet-Faxempfang nicht zur Verfügung.  
Standard: [Ein]
  - Aus
  - Ein
- Freizeichenerkennung  
Stellt das Gerät so ein, dass ein Freizeichen automatisch erkannt wird, bevor das Gerät beginnt, das Ziel automatisch anzuwählen.  
Standard: [Erkennen]
  - Erkennen
  - Nicht erkannt
- Übertragungsgeschwindigkeit  
Legt die Übertragungsgeschwindigkeit für das Faxmodem fest.  
Standard: [33,6 Kbps]
  - 33,6 Kbps
  - 14,4 Kbps
  - 9,6 Kbps
  - 7,2 Kbps
  - 4,8 Kbps
  - 2,4 Kbps
- Empfangsgeschw.  
Legt die Empfangsgeschwindigkeit für das Faxmodem fest.  
Standard: [33,6 Kbps]
  - 33,6 Kbps
  - 14,4 Kbps
  - 9,6 Kbps
  - 7,2 Kbps
  - 4,8 Kbps
  - 2,4 Kbps
- JBIG  
Ermöglicht die Übertragung und den Empfang von komprimierten JBIG-Bildern, die weniger Verbindungszeit benötigen als komprimierte MMR-/MR-/MH-Bilder.  
Beachten Sie, dass für die Verwendung dieser Funktion [ECM-Übertragung] und [ECM-Empfang] ebenfalls aktiviert sein müssen.  
Diese Funktion steht für Internet-Fax nicht zur Verfügung.  
Standard: [Aktiv]
  - Aktiv

- Nicht aktiv

## Bericht Druckeinst.

- TX-Statusbericht drucken

Richtet das Gerät ein, um nach der Übertragung eines Faxes automatisch einen Übertragungsbericht auszudrucken.

Wenn sich das Gerät im Modus Sofort Senden befindet, wird das Bild der Vorlage im Bericht nicht wiedergegeben, selbst wenn [Nur Fehler (Bild angehängt)] oder [Jede TX (Bild angehängt)] ausgewählt wurde.

Beachten Sie, dass beim Auftreten eines Speicherfehlers für LAN-Fax-Übertragung stets ein Übertragungsbericht gedruckt wird, unabhängig von dieser Einstellung.

Der Übertragungsbericht wird auf Papier im Format A4 oder Letter gedruckt.

Standard: [Jede TX (Bild angehängt)]

- Nur Fehler

Druckt einen Bericht aus, wenn ein Übertragungsfehler auftritt.

- Nur Fehler (Bild angehängt)

Druckt einen Bericht mit einem Bild der Vorlage aus, wenn ein Übertragungsfehler auftritt.

- Jede TX

Druckt einen Bericht für jede Faxübertragung aus.

- Jede TX (Bild angehängt)

Druckt einen Bericht mit einem Bild der Vorlage für jede Faxübertragung aus.

- Nicht drucken

- Faxjournal drucken

Richtet das Gerät so ein, dass nach jeweils 50 Faxjobs (sowohl gesendete als auch empfangene Faxe) automatisch ein Faxjournal ausgedruckt wird.

Das Faxjournal wird auf Papier im Format A4 oder Letter gedruckt.

Standard: [Autom. drucken]

- Autom. drucken

- Nicht autom. drucken

# SP 3500SF/SP 3510SF

 Inhalt |  Zurück ·  Weiter

 Einstellungen | 

[Startseite](#) > [Das Gerät unter Verwendung des Bedienfelds konfigurieren](#) > Faxadressbucheinstellungen

## Faxadressbucheinstellungen

---

Dieser Abschnitt beschreibt die Fax Einstellungen für Zielwahl/Kurzwahl.

### Verwandte Themen

[Faxziele für Zielwahl/Kurzwahl festlegen](#) 

[Faxadressbucheinstellungen](#) 

 Anfang |  Zurück ·  Weiter

---

Copyright © 2012

# SP 3500SF/SP 3510SF

 Inhalt |  Zurück ·  Weiter ▶ |

 Einstellungen | 

[Startseite](#) > [Das Gerät unter Verwendung des Bedienfelds konfigurieren](#) > [Faxadressbucheinstellungen](#) > Faxziele für Zielwahl/Kurzwahl festlegen

## Faxziele für Zielwahl/Kurzwahl festlegen



---

Faxziele im Adressbuch mithilfe dieses Menüs festlegen.

### Hinweis

- Ein Passwort für den Zugriff auf das Menü des [Adressbuch] kann in [Sperrung Admin.-Tools] festgelegt werden

### Referenz

- Für weitere Informationen zur Vorgehensweise für das Festlegen von Faxzielen siehe [Faxziele unter Verwendung des Bedienfelds festlegen](#) .
- Für weitere Informationen zu [Sperrung Admin.-Tools] siehe [Administratoreinstellungen](#) .

 Anfang |  Zurück ·  Weiter ▶ |

---

Copyright © 2012

# SP 3500SF/SP 3510SF

 Inhalt |  Zurück ·  Weiter ▶ |

 Suchen

|  Einstellungen | 

[Startseite](#) > [Das Gerät unter Verwendung des Bedienfelds konfigurieren](#) > [Faxadressbucheinstellungen](#) > Faxadressbucheinstellungen

## Faxadressbucheinstellungen

---

### Ziel Zielwahl

Legt die Faxnummer und den Faxnamen für Zielwahleinträge fest. Sie können bis zu 20 Zielwahleinträge registrieren.

- Nr.  
Legt die Zielwahlnummer fest.
- Faxnr.  
Legt die Faxnummer für die Zielwahleinträge fest. Die Faxnummer kann bis zu 40 Zeichen einschließlich 0 bis 9, Pause, "\*", "#" und Leerzeichen enthalten.
- Name  
Legt den Namen für Zielwahleinträge fest. Der Name kann bis zu 20 Zeichen enthalten.

### Fax-Kurzwahlziel

Legt die Faxnummer und den Faxnamen für Kurzwahleinträge fest. Sie können bis zu 200 Kurzwahleinträge registrieren.

- Nr.  
Legt die Kurzwahlnummer fest.
- Faxnr.  
Legt die Faxnummer für Kurzwahleinträge fest. Die Faxnummer kann bis zu 40 Zeichen einschließlich 0 bis 9, Pause, "\*", "#" und Leerzeichen enthalten.
- Name  
Legt den Namen für Kurzwahleinträge fest. Der Name kann bis zu 20 Zeichen enthalten.

 Anfang |  Zurück ·  Weiter ▶ |

Copyright © 2012

# SP 3500SF/SP 3510SF

 Inhalt |  Zurück ·  Weiter |

|  Einstellungen | 

[Startseite](#) > [Das Gerät unter Verwendung des Bedienfelds konfigurieren](#) > Systemeinstellungen

## Systemeinstellungen

---

Dieser Abschnitt beschreibt die Betriebseinstellungen des Geräts.

### Verwandte Themen

[Systemeinstellungen ändern](#) 

[Parameter der Systemeinstellung](#) 

 Anfang |  Zurück ·  Weiter |

---

Copyright © 2012



# SP 3500SF/SP 3510SF

|  Inhalt |  Zurück · Weiter  |

 Suchen

|  Einstellungen | 

[Startseite](#) > [Das Gerät unter Verwendung des Bedienfelds konfigurieren](#) > [Systemeinstellungen](#) > Systemeinstellungen ändern

## Systemeinstellungen ändern

Die Vorgehensweise für das Ändern der Lautstärke des Bedienfeld-Summers dient als Beispiel.

- 1 Drücken Sie die Taste [Anwenderprogramm].

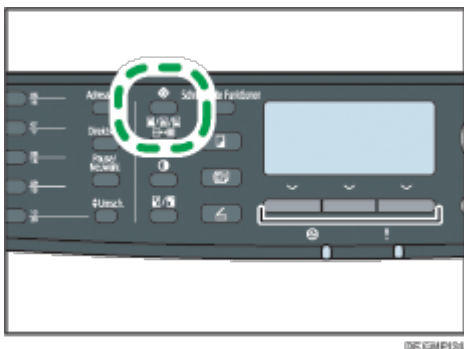

- 2 Drücken Sie die Tasten [▲][▼], um [Systemeinstell.] auszuwählen, und drücken Sie anschließend die Taste [OK].

- 3 Drücken Sie die Taste [▲] oder [▼], um [Lautstärke einstellen] auszuwählen, und drücken Sie anschließend die Taste [OK].

- 4 Drücken Sie die Tasten [▲][▼], um die [Bedienfeld-Summer] auszuwählen, und drücken Sie anschließend die Taste [OK].

- 5 Drücken Sie die Tasten [▲][▼], um die Lautstärke zu ändern, und drücken Sie anschließend die Taste [OK].

- 6 Drücken Sie die Taste [Anwenderprogramm], um zum Anfangsbildschirm zurückzukehren.

### Hinweis

- Mithilfe der Taste [Escape] können Sie auf die nächsthöhere Ebene des Menübaums zurückkehren.

 Anfang |  Zurück · Weiter  |

Copyright © 2012

# SP 3500SF/SP 3510SF

|  Inhalt |  Zurück ·  Weiter |

 Suchen

|  Einstellungen | 

[Startseite](#) > [Das Gerät unter Verwendung des Bedienfelds konfigurieren](#) > [Systemeinstellungen](#) > Parameter der Systemeinstellung

## Parameter der Systemeinstellung

Dieser Abschnitt beschreibt die Systemeinstellungsparameter.

### ★ Wichtig

- Je nach von Ihnen verwendetem Modelltyp werden einige Positionen möglicherweise nicht angezeigt.

### Lautstärke einstellen







Legt die Lautstärke der vom Gerät erzeugten Töne fest.

Standard: [Niedrig] für [Bedienfeld-Summer] und [Mittel] für andere Parameter.

- **Bedienfeldton**  
Legt die Lautstärke des Pieptons fest, der ertönt, wenn eine Taste betätigt wird.
  - Aus
  - Niedrig
  - Mittel
  - Hoch
- **Lautstärke Rufzeichen**  
Legt die Lautstärke des Klingelns für einen eingehenden Anruf fest.
  - Aus
  - Niedrig
  - Mittel
  - Hoch
- **Direktwahlmodus**  
Legt die Lautstärke für den Lautsprecher bei Direktwahl fest.
  - Aus
  - Niedrig
  - Mittel
  - Hoch
- **Ton Jobende**  
Legt die Lautstärke des Pieptons fest, der ertönt, wenn ein Job abgeschlossen wurde.
  - Aus
  - Niedrig
  - Mittel
  - Hoch
- **Ton Jobfehler**  
Legt die Lautstärke des Pieptons fest, der ertönt, wenn ein Faxübertragungsfehler auftritt.
  - Aus
  - Niedrig
  - Mittel

- Hoch
- Lautstärke Alarm  
Legt die Lautstärke des Alarms fest, der ertönt, wenn ein Betriebsfehler auftritt.
  - Aus
  - Niedrig
  - Mittel
  - Hoch

## Papiermagazin-Einstell.

- Papiertyp: Magazin 1  
Legt den Papiertyp für Magazin 1 fest.  
Standard: [Normalpapier]  
Dünnes Papier, Normalpapier, Recyclingpapier, Farbiges Papier, Briefbogen, Bedrucktes Papier, Vorgelochtes Papier, Etiketten, Bondpapier, Registerkarten, Dickes Papier 1, Dickes Papier 2
- Papiertyp: Magazin 2  
Legt den Papiertyp für Magazin 2 fest.  
Diese Einstellung wird nur angezeigt, wenn Magazin 2 installiert ist.  
Standard: [Normalpapier]  
Dünnes Papier, Normalpapier, Recyclingpapier, Farbiges Papier, Briefbogen, Bedrucktes Papier, Vorgelochtes Papier, Dickes Papier 1
- Papiertyp: Bypass  
Legt den Papiertyp für den Bypass fest.  
Standard: [Normalpapier]  
Dünnes Papier, Normalpapier, Recyclingpapier, Farbiges Papier, Briefbogen, Bedrucktes Papier, Vorgelochtes Papier, Etiketten, Bondpapier, Registerkarten, Umschlag, Dickes Papier 1, Dickes Papier 2, OHP (Folie)
- Papierformat: Magazin 1  
Legt das Papierformat für Magazin 1 fest.  
Standard:  **Region A** [A4],  **Region B** [8 1/2 × 11]  
A4, B5 JIS, A5, B6 JIS, A6, 8 1/2 × 14, 8 1/2 × 11, 5 1/2 × 8 1/2, 7 1/4 × 10 1/2, 8 × 13, 8 1/2 × 13, 8 1/4 × 13, 16K, Ben.def Form
- Papierformat: Magazin 2  
Legt das Papierformat für Magazin 2 fest.  
Diese Einstellung wird nur angezeigt, wenn Magazin 2 installiert ist.  
Standard:  **Region A** [A4],  **Region B** [8 1/2 × 11]  
A4, 8 1/2 × 11, B5 JIS, A5, 8 1/2 × 14, 5 1/2 × 8 1/2
- Papierformat: Bypass  
Legt das Papierformat für den Bypass fest.  
Standard:  **Region A** [A4],  **Region B** [8 1/2 × 11]  
A4, B5 JIS, A5, B6 JIS, A6, 8 1/2 × 14, 8 1/2 × 11, 5 1/2 × 8 1/2, 7 1/4 × 10 1/2, 16K, 4 1/8 × 9 1/2, 3 7/8 × 7 1/2, C5-Umschl., C6-Umschl., DL-Umschl., Ben.def Form
- Priorität Bypass  
Legt fest, wie Druckjobs mit dem Bypass verarbeitet werden.  
Standard: [Geräteeinstellung(en)]
  - Geräteeinstellung(en)  
Alle Druckjobs werden gemäß den Einstellungen des Geräts gedruckt.

Ein Fehler tritt auf, wenn die Papierformat-/Papiertypeneinstellungen von Gerät und Druckertreiber nicht übereinstimmen.

- Bel. Format/Typ

Alle Druckjobs werden gemäß den Einstellungen des Druckertreibers gedruckt.

Es wird gedruckt, selbst wenn die Papierformat-/Papiertypeneinstellungen von Gerät und Druckertreiber nicht übereinstimmen. Wenn das Papier für den Druckjob zu klein ist, wird das ausgedruckte Bild jedoch beschnitten.

- Beliebige Format/Typ

Druckjobs mit benutzerdefinierten Papierformaten werden gemäß den Einstellungen des Druckertreibers gedruckt und Druckjobs mit Standard-Papierformaten gemäß den Einstellungen des Geräts.

Bei Druckjobs im benutzerdefinierten Format wird selbst dann gedruckt, wenn die Papierformat-/Papiertypeneinstellungen von Gerät und Druckertreiber nicht übereinstimmen. Wenn das Papier für den Druckjob zu klein ist, wird das ausgedruckte Bild jedoch beschnitten.

Bei Druckjobs mit Standard-Papierformaten tritt ein Fehler auf, wenn die Papierformat-/Papiertypeneinstellungen von Gerät und Druckertreiber nicht übereinstimmen.

- Priorität Magazin

Legt das Magazin fest, in dem das Gerät als erstes nach Papier sucht, das für den Job verwendet werden kann, wenn die automatische Auswahl eines Magazins festgelegt wurde.

Sollten mehrere Magazine über geeignetes Papier verfügen, wird das Magazin zum Drucken verwendet, das als Erstes von dem Gerät gefunden wird. Sobald dieses Magazin leer ist, wechselt das Gerät automatisch zum nächsten Magazin, um den Druckvorgang fortzusetzen.

[Magazin 2] wird nur angezeigt, wenn Magazin 2 installiert ist.

Standard für alle Funktionen: [Magazin 1]

- Drucker

Wählen Sie das zuerst zu prüfende Magazin aus, wenn die automatische Magazinauswahl für den Druckjob festgelegt wurde.

- Magazin 1
- Magazin 2
- Bypass

- Kopierer

Wählen Sie das zuerst zu prüfende Magazin aus, wenn [A4] oder [8 1/2 × 11] bei [Papier auswählen] in den Kopierereinstellungen ausgewählt wurde.

- Magazin 1
- Magazin 2
- Bypass

- Fax

Wählen Sie das zuerst zu prüfende Magazin aus, wenn [Autom.] bei [Pap.magazin wählen] in den Faxeneinstellungen ausgewählt wurde.

- Magazin 1
- Magazin 2

## E/A-Zeitlim.

- USB

Legt fest, wie viele Sekunden das Gerät wartet, um Daten auszudrucken,

wenn die Übertragung der Daten vom Computer über USB unterbrochen wird. Wenn das Gerät keine weiteren Daten innerhalb der hier festgelegten Zeit erhält, druckt das Gerät nur die Daten, die es empfangen hat. Wenn der Druckvorgang häufig durch Daten von anderen Anschlüssen unterbrochen wird, erhöhen Sie das Zeitlimit.

Standard: [60 Sek.]

- 15 Sek.
- 60 Sek.
- 300 Sek.

- Netzwerk

Legt fest, wie viele Sekunden das Gerät wartet, um Daten auszudrucken, wenn die Übertragung der Daten vom Computer über das Netzwerk unterbrochen wird. Wenn das Gerät keine weiteren Daten innerhalb der hier festgelegten Zeit erhält, druckt das Gerät nur die Daten, die es empfangen hat. Wenn der Druckvorgang häufig durch Daten von anderen Anschlüssen unterbrochen wird, erhöhen Sie das Zeitlimit.

Standard: [60 Sek.]

- 15 Sek.
- 60 Sek.
- 300 Sek.

- Vertraulicher Druck

Legt fest, wie viele Sekunden das Gerät eine neue vertrauliche Druckdatei aufbewahrt, wenn das Gerät keine weiteren vertraulichen Druckdateien mehr speichern kann. Innerhalb dieses Zeitraums können Sie die neue vertrauliche Druckdatei drucken oder löschen. Gleichfalls können Sie eine vorhandene vertrauliche Druckdatei drucken oder löschen, sodass die neue vertrauliche Druckdatei im Gerät gespeichert werden kann.

Standard: **60** Sekunden

- 0 bis 300 Sekunden

- Fst. USB-Ansch.

Legt fest, ob der gleiche Drucker/LAN-Faxtreiber für mehrere Geräte oder nicht mit einer USB-Verbindung verwendet werden kann.

Standardvorgabe: [Aus]

- Ein

Der gleiche Drucker/LAN-Faxtreiber, den Sie auf Ihrem Computer installiert haben, kann mit allen anderen Geräten außer dem Gerät, das ursprünglich für die Installation verwendet wurde, verwendet werden, sofern es sich um das gleiche Modell handelt.

- Aus

Sie müssen den Drucker/LAN-Faxtreiber für einzelne Geräte separat installieren, da jedes andere Gerät als das ursprüngliche Gerät bei der Herstellung der USB-Verbindung als neues Gerät erkannt wird.

## Auto Fortsetz.

Stellt das Gerät so ein, dass eventuelle Fehler bezüglich Papierformat oder -typ ignoriert werden und der Druckvorgang fortgesetzt wird. Der Druck stoppt temporär, wenn der Fehler erkannt wird. Er startet automatisch nach etwa zehn Sekunden unter Verwendung der im Bedienfeld vorgenommenen Eigenschaften neu.

Standardvorgabe: [Aus]

- Ein
- Aus

## Tonersparmodus

Stellt das Gerät so ein, dass mit einer reduzierten Toner Menge gedruckt wird (nur für über die Kopierfunktion erfolgende Ausdrücke).

Standardvorgabe: [Aus]

- Ein
- Aus

## Status Verbrauchsmaterial

Zeigt Informationen zu den Verbrauchsmaterialien an. Wenden Sie sich an Ihren Vertriebs- oder Kundendienstberater, um die Fixiereinheit, die Transferrolle oder die Papiereinzugsrolle zu ersetzen.

- Druckkart.:  
Zeigt die Menge des verbleibenden Toners an.  
■■■■■■ (Neu), ■■■■■■, ■■■■■■, ■■■■■■, ■■■■■■, ■■■■■■ (Muss ersetzt werden)
- Fixiereinheit:  
Zeigt die verbleibende Lebensdauer der Fixiereinheit an.  
■■■■■■ (Neu), ■■■■■■, ■■■■■■, ■■■■■■, ■■■■■■, ■■■■■■ (Muss ersetzt werden)
- Transferrolle:  
Zeigt die verbleibende Lebensdauer der Transferrolle an.  
■■■■■■ (Neu), ■■■■■■, ■■■■■■, ■■■■■■, ■■■■■■, ■■■■■■ (Muss ersetzt werden)
- Papiereinzugsrolle  
Zeigt die verbleibende Lebensdauer der Papiereinzugsrolle an.  
■■■■■■ (Neu), ■■■■■■, ■■■■■■, ■■■■■■, ■■■■■■, ■■■■■■ (Muss ersetzt werden)

## Scanneraufsatz

- Scanneraufsatz feststellen  
Bringt Scannereinheit im Gerät auf ihre ursprüngliche Position zurück. Verwenden Sie diese Funktion, um die Scannereinheit auf ihre ursprüngliche Position zurückzubringen, bevor sie das Gerät transportieren.  
Drücken Sie [Ja], um die Scannereinheit auf ihre ursprüngliche Position zurückzubringen. Drücken Sie [Nein], um zur vorherigen Ebene des Menübaums zurückzukehren, ohne die Scannereinheit auf ihre ursprüngliche Position zurückzubringen.

## Druckerregistrierung

Passen Sie gegebenenfalls die Registrierung an jedes Magazin an. Sie können den Registrierungswert zwischen -15 und +15 einstellen (also -1,5 und +1,5 mm in Schritten von 0,1 mm).

[Horiz.: Mag. 2] und [Vert.: Mag. 2] werden nur angezeigt, wenn Magazin 2 installiert ist.

[Horiz.: Duplex: Rücks.] und [Vert.: Duplex: Rücks.] werden nur für Modelle des Typs 2 angezeigt.

Standard: **0** für alle Parameter

- Horiz.: Mag. 1  
Wählen Sie dies aus, um die horizontale Registrierung des Magazin 1 anzupassen.
- Vert.: Magazin 1  
Wählen Sie dies aus, um die vertikale Registrierung des Magazin 1 anzupassen.
- Horiz.: Magazin 2  
Wählen Sie dies aus, um die horizontale Registrierung des Magazin 2

- anzupassen.
- Vert.: Magazin 2  
Wählen Sie dies aus, um die vertikale Registrierung des Magazin 2 anzupassen.
- Horiz.: Bypass  
Wählen Sie dies aus, um die horizontale Registrierung des Bypass anzupassen.
- Vert.: Bypass  
Wählen Sie dies aus, um die vertikale Registrierung des Bypass anzupassen.
- Horiz.: Duplex: Rücks.  
Wählen Sie dies aus, um die horizontale Registrierung der Duplexrückseite anzupassen.
- Vert.: Duplex: Rücks.  
Wählen Sie dies aus, um die vertikale Registrierung der Duplexrückseite anzupassen.

### Aufwärmzeit Scan

Wenn das Gerät in einem Raum mit niedriger Temperatur verwendet wird, können Vorlagen möglicherweise nicht deutlich gescannt werden. Wenn Sie bei dieser Einstellung [Lange] wählen, kann die Scanqualität dadurch verbessert werden.

Standard: [Normal]

- Normal  
Wählen Sie diese Option, wenn die Raumtemperatur ca. 19 °C (66,2 °F) oder mehr beträgt.
- Lange  
Wählen Sie diese Option, wenn die Raumtemperatur ca. 18 °C (64,4 °F) oder weniger beträgt. Dadurch wird die Aufwärmzeit für die Scannereinheit des Geräts um ca. 10 Sekunden verlängert.

### Niedr.-Feucht.-Modus

Wenn das Gerät in einem Raum mit niedriger Luftfeuchtigkeit verwendet wird, könnten schwarze, einige Millimeter dicke Linien in einem Abstand von 75 mm auf den Ausdrucken erscheinen. Indem Sie diese Einstellung auf [Ein] setzen, könnten Sie diese Linien verhindern (warten Sie ungefähr einen Tag, bis diese Einstellung wirksam wird.)

Bitte beachten Sie, dass das Gerät bei dieser Einstellung automatisch alle 10 Minuten eine Selbstwartung durchführt.

Standardvorgabe: [Aus]

- Ein
- Aus

### Bildhelligkeit

Passt die Bildhelligkeit auf den Ausdrucken an.

Standard: 0

- -3 bis +3

# SP 3500SF/SP 3510SF

 Inhalt |  Zurück ·  Weiter |

 Einstellungen | 

[Startseite](#) > [Das Gerät unter Verwendung des Bedienfelds konfigurieren](#) > Netzwerkeinstellungen

## Netzwerkeinstellungen

---

Dieser Abschnitt beschreibt die Netzwerkeinstellungen.

### Verwandte Themen

[Netzwerkeinstellungen ändern](#) 

[Netzwerkeinstellungsparameter](#) 

 Anfang |  Zurück ·  Weiter |

---

Copyright © 2012



# SP 3500SF/SP 3510SF

[Inhalt](#) | [Zurück](#) · [Weiter](#) ▶ |

Suchen

| [Einstellungen](#) | [?](#)

[Startseite](#) > [Das Gerät unter Verwendung des Bedienfelds konfigurieren](#) > [Netzwerkeinstellungen](#) > Netzwerkeinstellungen ändern

## Netzwerkeinstellungen ändern

Die Vorgehensweise für die Änderung der Netzwerkgeschwindigkeit dient als Beispiel.

**1** Drücken Sie die Taste [Anwenderprogramm].

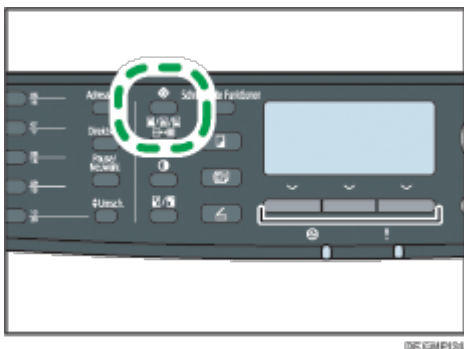

**2** Drücken Sie die Tasten [▲] [▼], um die [Netzw.einst.] auszuwählen, und drücken Sie anschließend die Taste [OK].

**3** Wenn Sie aufgefordert werden, ein Passwort einzugeben, geben Sie das Passwort über die Zehnertastatur ein und betätigen Sie anschließend die Taste [OK].

**4** Drücken Sie die Tasten [▲] [▼], um [Ethernet] auszuwählen, und drücken Sie anschließend die Taste [OK].

**5** Drücken Sie die Tasten [▲][▼], um [Ethern.-Geschw. einst.] auszuwählen, und drücken Sie anschließend die Taste [OK].

**6** Drücken Sie die Tasten [▲][▼], um die Netzwerkgeschwindigkeit auszuwählen, und drücken Sie anschließend die Taste [OK].

**7** Drücken Sie die Taste [Anwenderprogramm], um zum Anfangsbildschirm zurückzukehren.

### ↓ Hinweis

- Ein Passwort für den Zugriff auf das Menü der [Netzwerkeinstellungen] kann in [Sperr Admin.-Tools] festgelegt werden.
- Mithilfe der Taste [Escape] können Sie auf die nächsthöhere Ebene des Menübaums zurückkehren.

### Referenz

- Für weitere Informationen zu [Sperr Admin.-Tools] siehe [Administratoreinstellungen](#)

▶ [Anfang](#) | [Zurück](#) · [Weiter](#) ▶ |



# SP 3500SF/SP 3510SF

 Inhalt |  Zurück ·  Weiter |

 Suchen

 Einstellungen | 

[Startseite](#) > [Das Gerät unter Verwendung des Bedienfelds konfigurieren](#) > [Netzwerkeinstellungen](#) > Netzwerkeinstellungsparameter

## Netzwerkeinstellungsparameter

Dieser Abschnitt beschreibt die Parameter der Netzwerkeinstellung.

### Ethernet

- MAC-Adresse  
Zeigt die MAC-Adresse des Geräts an.
- Ethernet-Geschw.  
Zeigt die aktuelle Ethernetgeschwindigkeitsseinstellung an.
  - 100 Mbps Voll-Duplex
  - 100 Mbps Halb-Duplex
  - 10 Mbps Voll-Duplex
  - 10 Mbps Halb-Duplex
  - Ethernet nicht verfügbar  
Wird angezeigt, wenn kein Netzkabel angeschlossen ist.
- Ether.-Geschw. einst.  
Legt die Geschwindigkeit für die Ethernetverbindung fest. Wählen Sie eine Ihrer Netzwerkumgebung entsprechende Geschwindigkeit.  
Bei den meisten Netzwerken ist die Standardeinstellung die optimale Einstellung.  
Standard: [Autom. Wahl]
  - Autom. Auswahl
  - 100 Mbps Voll-Duplex
  - 100 Mbps Halb-Duplex
  - 10 Mbps Voll-Duplex
  - 10 Mbps Halb-Duplex

### IPv4-Konfiguration

- DHCP  
Stellt das Gerät so ein, dass seine IPv4-Adresse, Subnetzmaske und Standard-Gateway-Adresse automatisch von einem DHCP-Server erhalten werden.  
Standard: [Aktiv]
  - Aktiv
  - Nicht aktiv
- IP-Adresse  
Legt die IPv4-Adresse fest, wenn DHCP nicht verwendet wird.  
Verwenden Sie dieses Menü, um die aktuelle IP-Adresse zu überprüfen, wenn DHCP verwendet wird.  
Standard: **XXX.XXX.XXX.XXX**  
Die durch "X" dargestellten Zahlen schwanken je nach Ihrer Netzwerkumgebung.
- Subnetzmaske

Legt die Subnetzmaske des Geräts fest, wenn DHCP nicht verwendet wird. Verwenden Sie dieses Menü, um die aktuelle Subnetzmaske zu überprüfen, wenn DHCP verwendet wird.

Standard: **XXX.XXX.XXX.XXX**

Die durch "X" dargestellten Zahlen schwanken je nach Ihrer Netzwerkkumgebung.

- Gateway-Adresse

Legt die Standard-Gateway-Adresse des Geräts fest, wenn DHCP nicht verwendet wird.

Verwenden Sie dieses Menü, um die aktuelle Standard-Gateway-Adresse zu überprüfen, wenn DHCP nicht verwendet wird.

Standard: **XXX.XXX.XXX.XXX**

Die durch "X" dargestellten Zahlen schwanken je nach Ihrer Netzwerkkumgebung.

- IP-Adressierung

Zeigt das Verfahren zum Erlangen der IP-Adresse an.

- DHCP
- IP autom. einst.
- Manuell. Konfiguration
- Standard-IP

## IPv6-Konfiguration

- IPv6

Legen Sie fest, ob IPv6 aktiviert oder deaktiviert werden soll.

Standard: [Aktiv]

- Aktiv
- Nicht aktiv

- DHCP

Weist das Gerät an, seine IPv6-Adresse von einem DHCP-Server zu beziehen.

Standard: [Nicht aktiv]

- Aktiv
- Nicht aktiv

- IP-Adresse (DHCP)

Zeigt die von einem DHCP-Server abgerufene IPv6 an.

- Manuelle Konfig.- Adresse

- Manuelle Konfig.- Adresse

Legt die IPv6-Adresse des Geräts fest, wenn DHCP nicht verwendet wird. Die maximale Länge beträgt 39 Zeichen.

Für weitere Informationen zur Eingabe von Zeichen siehe [Zeichen eingeben](#) .

- Präfix-Länge

Legt die Präfix-Länge mit einem Wert zwischen 0 und 128 fest.

- Gateway-Adresse

Gibt die IPv6-Adresse des Standard-Gateway an. Die maximale Länge beträgt 39 Zeichen.

Für weitere Informationen zur Eingabe von Zeichen siehe [Zeichen eingeben](#) .

- Stateless Address

Zeigt die per Router Advertisement bezogenen IPv6-Stateless-Adressen an.

Stateless Address 1

- Stateless Address 2
- Stateless Address 3
- Stateless Address 4
- Link-lokale Adresse

Zeigt die Link-lokale IPv6-Adresse an.



- Wenden Sie sich für Informationen zur Netzwerkkonfiguration an Ihren Netzwerkadministrator.

 [Anfang](#) |  [Zurück](#) • [Weiter](#)  |

---

Copyright © 2012

# SP 3500SF/SP 3510SF

 Inhalt |  Zurück ·  Weiter |

|  Einstellungen | 

[Startseite](#) > [Das Gerät unter Verwendung des Bedienfelds konfigurieren](#) > Drucken von Listen/Berichten

## Drucken von Listen/Berichten

---

Dieser Abschnitt beschreibt die Arten von Berichten, die ausgedruckt werden können.

### Verwandte Themen

[Druck der Konfigurationsseite](#) 

[Typen von Listen/Berichten](#) 

[Lesen der Konfigurationsseite](#) 

[Das Faxjournal lesen](#) 

[Die Temp. TX/RX-Dateiliste lesen](#) 

[Das Scannerjournal lesen](#) 

 Anfang |  Zurück ·  Weiter |

---

Copyright © 2012

# SP 3500SF/SP 3510SF

[Inhalt](#) | [Zurück](#) · [Weiter](#) ▶ |

Suchen

[Einstellungen](#) | [?](#)

[Startseite](#) > [Das Gerät unter Verwendung des Bedienfelds konfigurieren](#) > [Drucken von Listen/Berichten](#) > Druck der Konfigurationsseite

## Druck der Konfigurationsseite

Folgen Sie den nachstehenden Schritten, um die Konfigurationsseite auszudrucken.

- 1 Drücken Sie die Taste [Anwenderprogramm].**

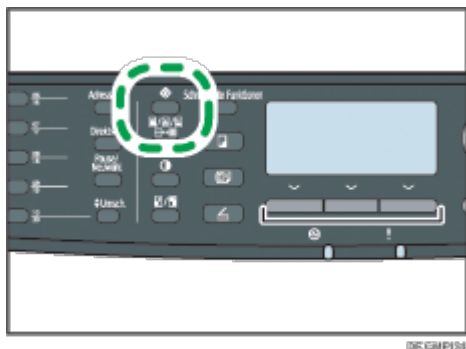

- 2 Drücken Sie die Tasten [▲][▼], um [Liste/Bericht drucken] zu wählen, und drücken Sie dann die Taste [OK].**

- 3 Drücken Sie die Tasten [▲][▼], um [Konfigurationsseite] zu wählen, und drücken Sie dann die Taste [OK].**

- 4 Drücken Sie im Bestätigungsbildschirm auf [Ja].**

Die Konfigurationsseite wird gedruckt.

### ↓ Hinweis

- Mithilfe der Taste [Escape] können Sie auf die nächsthöhere Ebene des Menübaums zurückkehren.

[Anfang](#) | [Zurück](#) · [Weiter](#) ▶ |

# SP 3500SF/SP 3510SF

 Inhalt |  Zurück ·  Weiter 

 Suchen

 Einstellungen | 

[Startseite](#) > [Das Gerät unter Verwendung des Bedienfelds konfigurieren](#) > [Drucken von Listen/Berichten](#) > Typen von Listen/Berichten

## Typen von Listen/Berichten

---

### Konfigurationsseite

Druckt die allgemeinen Informationen und aktuellen Konfigurationen für das Gerät aus.

### Faxjournal

Druckt ein Faxübertragungs- und Faxempfangsjournal für die letzten 50 Jobs aus.

### Temp. TX/RX-Dateiliste

Druckt eine Liste der im Gerätespeicher verbliebenen Faxjobs aus, die auszudrucken, zu senden oder weiterzuleiten sind.

### Zielliste Zielwahl

Druckt eine Liste der Scan- und Faxzielwahleinträge aus.

### Faxzielliste Kurzwahl

Druckt eine Liste der Kurzwahleinträge aus.

- Nach Kurzw.-nr. sortieren  
Druckt die Liste mit den nach Kurzwahl-Verzeichnisnummer sortierten Einträgen aus.
- Nach Name sortieren  
Druckt die Liste mit den nach Namen sortierten Einträgen aus.

### Zielliste Scanner

Druckt eine Liste der Scanziele aus.

### Scannerjournal

Druckt ein Scannerjournal für die letzten 100 Übertragungen über Scan-to-E-mail, Scan-to-FTP und Scan-to-Folder aus.

### Wartungsseite

Druckt die Wartungsseite.

### Liste Spez. Absender

Druckt eine Liste der speziellen Faxabsender aus.

#### Hinweis

- Die Berichte werden auf Papier im Format A4 oder Letter gedruckt. Legen Sie eines dieser Papierformate in das Magazin ein, bevor Sie die Berichte ausdrucken.

#### Referenz

- Weitere Informationen zum Einlegen des Papiers finden Sie unter [Einlegen von Papier](#) .





# SP 3500SF/SP 3510SF

 Inhalt |  Zurück ·  Weiter

 Einstellungen | 

[Startseite](#) > [Das Gerät unter Verwendung des Bedienfelds konfigurieren](#) > [Drucken von Listen/Berichten](#) > Lesen der Konfigurationsseite

## Lesen der Konfigurationsseite

---

### Systemreferenz

- Modellname  
Zeigt den Modellnamen des Geräts an.
- Geräte-ID  
Zeigt die Seriennummer an, die dem Gerät vom Hersteller zugewiesen wurde.
- Gesamtspeicher  
Zeigt den Gesamtspeicher an, der im Gerät installiert ist.
- Bootloader-Version  
Zeigt die Version des Bootloaders für das Gerät an.
- Firmware-Version  
Zeigt die Versionsnummer der Firmware für das Gerät an.
- FW-Version Druckwerk  
Zeigt die Version der Firmware für das Druckwerk an.

### Papiereinzug

Die Informationen zum Magazin 2 werden nur angezeigt, wenn dieses installiert ist.

- Magazin 1  
Zeigt Papierformat und -typeinstellungen an.
- Magazin 2  
Zeigt Papierformat und -typeinstellungen an.
- Bypass  
Zeigt Papierformat und -typeinstellungen an.
- Magazinpriorit.  
Zeigt die Einstellung der Magazinpriorität für Fax, Drucker und Kopierer an.
- Priorität Bypass  
Zeigt die Einstellungen der Magazinpriorität für den Bypass an.

### Zähler

Zeigt die Zählerinformationen an.

- Gesamtzähler
- Drucker
- Scanner
- Fax
- Kopierer
- Duplexdruck

### Status Verbrauchsmaterial

Zeigt Informationen zum Status der Verbrauchsmaterialien an.

- Druckkartusche

- Fixiereinheit
- Papiereinzugsrolle
- Transferrolle

## **Systemeinstellungen**

Zeigt die Systemeinstellungen an.

## **Admin.-Tools**

Zeigt die Administratoreinstellungen an.

## **Kopiereinst.**

Zeigt die Kopiereinstellungen an.

## **Scaneinstellungen**

Zeigt die Scannereinstellungen an.

## **Internet Fax (T.37)**

Zeigt die Internet-Faxeinstellungen an.

- SMTP-Server-Adresse
- E-Mail-Adresse
- POP-Server-Adresse
- POP-Konto
- E-Mail-Adresse Administrator
- Automat. POP
- POP-Intervall
- Auth. (Internet Fax TX)
- Auth. (Internet Fax RX)
- Internet Fax TX
- Fehler Benachrichtigs-E-Mail
- POP-Server: E-Mail-Empf.einst.
- Vom System vorgegebenen Text eingeben

## **Faxeinstellungen**

Zeigt die Faxeinstellungen an.

## **Netzwerkeinstellungen**

Zeigt die Einstellungen für:

- MAC-Adresse
- Ether.-Gschw. einst.
- TCP/IP
- SNMP
- E-Mail

## **IPv6-Konfiguration**

Zeigt die IPv6-Einstellungen an.

- IPv6
- DHCP
- IP-Adresse
- Stateless Address

- Link-lokale Adresse
- Manuelle Adresse
- Präfix-Länge
- DNS-Methode
- Primärer DNS-Server
- Sekundärer DNS-Server
- Domänenname
- Standard-Gateway
- Gateway (Manuelle Adr.)

## LDAP-Konfiguration

Zeigt die LDAP-Einstellungen an.

- LDAP-Serveradresse 1
- LDAP-Serveradresse 2
- LDAP-Serveradresse 3
- LDAP-Serveradresse 4
- LDAP-Serveradresse 5
- Authentifizierung
- Such-Zeitlimit

 [Anfang](#) |  [Zurück](#) · [Weiter](#)  |

---

Copyright © 2012

# SP 3500SF/SP 3510SF

 Inhalt |  Zurück ·  Weiter |

 Suchen

|  Einstellungen | 

[Startseite](#) > [Das Gerät unter Verwendung des Bedienfelds konfigurieren](#) > [Drucken von Listen/Berichten](#) > Das Faxjournal lesen

## Das Faxjournal lesen

---

### Nr.

Zeit die Jobnummer an.

### Datum/Uhrzeit

Zeigt das Startdatum und die Uhrzeit für die Faxübertragung an.

Zeigt Empfangsdatum und -zeit für den Faxempfang an.

### Komm.typ

Zeigt die folgenden Informationen an:

- TX: Ein Fax wurde gesendet.
- RX: Ein Fax wurde empfangen.
- LAN-Fax: Es wurde ein Fax per LAN-Fax gesendet.
- I-Fax TX: Ein Fax wurde per Internet-Fax gesendet.
- I-Fax RX: Ein Fax wurde per Internet-Fax empfangen.
- Weit.leit.: Es wurde ein Fax weitergeleitet.

### Dauer

Zeigt die Zeit an, die benötigt wurde, um ein Fax zu übertragen oder zu empfangen.

### Absender/Ziel

Zeit für ein empfangenes Fax die vom Absender registrierte Faxnummer oder eine E-Mail-Adresse an, wenn das Fax per Internet-Fax empfangen wurde.

Zeigt für ein gesendetes Fax die folgenden Informationen entsprechend der Übertragungsweise an:

- Wenn ein externes Telefon verwendet wurde, wird die von der empfangenden Partei registrierte Faxnummer angezeigt.
- Wenn Zielwahl/Kurzwahl verwendet wurde, wird der für das Ziel registrierte Namen angezeigt. Wenn kein Name programmiert wurde, wird die Faxnummer des Ziels angezeigt.
- Wenn eine Faxnummer über die Zehnertastatur des Bedienfelds eingegeben wurde, wird die gewählte Faxnummer angezeigt.
- Wenn das Fax vom Computer aus gesendet wurde (LAN-Fax), wird die gewählte Faxnummer angezeigt.
- Wenn das Fax per Internet-Fax gesendet wurde, wird die Ziel-E-Mail-Adresse angezeigt.

### Seiten

Zeigt die Anzahl der gesendeten oder empfangenen Seiten an.

### Ergebnisse

Zeigt das Ergebnis für einen Faxübertragung oder einen Faxempfang an. Zeigt

einen Fehlercode an, wenn während der Faxübertragung ein Fehler aufgetreten ist.

 Referenz

- Für weitere Informationen zu den Fehlercodes siehe [Faxprobleme](#) .

 Anfang |  Zurück · [Weiter](#)  |

---

Copyright © 2012

# SP 3500SF/SP 3510SF

 Inhalt |  Zurück ·  Weiter 

 Einstellungen | 

[Startseite](#) > [Das Gerät unter Verwendung des Bedienfelds konfigurieren](#) > [Drucken von Listen/Berichten](#) > Die Temp. TX/RX-Dateiliste lesen

## Die Temp. TX/RX-Dateiliste lesen

---

### Nr.

Zeit die Jobnummer an.

### Datum/Uhrzeit

Zeigt Datum und Uhrzeit der Speicherung eines Faxes im Speicher an.

### Typ

Zeigt die folgenden Informationen an:

- **Wahlwiederholung:** Das Senden erfolgte über die automatische Wahlwiederholung.
- **Übtr. an alle:** Das Senden erfolgte über die Übertragung an alle.
- **LAN-Fax:** Das Senden erfolgte über LAN-Fax.
- **Weit.leit.:** Das Senden erfolgte per Weiterleitung.
- **Speicherübertragung:** Das Senden erfolgte auf eine andere Weise.
- **RX:** Ein Fax wurde empfangen.

### Absender/Ziel

Zeit für ein empfangenes Fax die vom Absender registrierte Faxnummer oder eine E-Mail-Adresse an, wenn das Fax per Internet-Fax empfangen wurde.

Zeigt für ein gesendetes Fax die folgenden Informationen entsprechend der Übertragungsweise an:

- Wenn ein externes Telefon verwendet wurde, wird die von der empfangenden Partei registrierte Faxnummer angezeigt.
- Wenn Zielwahl/Kurzwahl verwendet wurde, wird der für das Ziel registrierte Namen angezeigt. Wenn kein Name programmiert wurde, wird die Faxnummer des Ziels angezeigt.
- Wenn eine Faxnummer über die Zehnertastatur des Bedienfelds eingegeben wurde, wird die gewählte Faxnummer angezeigt.
- Wenn das Fax vom Computer aus gesendet wurde (LAN-Fax), wird die gewählte Faxnummer angezeigt.
- Wenn das Fax per Internet-Fax gesendet wurde, wird die Ziel-E-Mail-Adresse angezeigt.

### Seiten

Zeigt die Anzahl der in einem Fax enthaltenen Seiten an.

 Anfang |  Zurück ·  Weiter

# SP 3500SF/SP 3510SF

 Inhalt |  Zurück ·  Weiter 

Suchen

 Einstellungen | 

[Startseite](#) > [Das Gerät unter Verwendung des Bedienfelds konfigurieren](#) > [Drucken von Listen/Berichten](#) > Das Scannerjournal lesen

## Das Scannerjournal lesen

---

### **Nr.**

Zeigt die Jobnummer an.

### **Datum**

Zeigt das Datum der Übertragung an.

### **Zeit**

Zeigt die Zeit an, zu der die Übertragung abgeschlossen wurde.

### **Typ**

Zeigt die Art der Übertragung an.

### **Destination**

Zeigt das Scanziel an.

### **Dateien**

Zeigt die Anzahl der erstellten Dateien an.

### **Farbe**

Zeigt den Farbmodus an, in dem der Scanvorgang durchgeführt wurde.

### **Formatierung**

Zeigt das Dateiformat an.

### **Ergebnisse**

Zeigt an, ob die Übertragung erfolgreich abgeschlossen wurde oder fehlgeschlagen ist.

 Anfang |  Zurück ·  Weiter 



# SP 3500SF/SP 3510SF

 Inhalt |  Zurück ·  Weiter |

 Einstellungen | 

[Startseite](#) > [Das Gerät unter Verwendung des Bedienfelds konfigurieren](#) > Administratoreinstellungen

## Administratoreinstellungen

---

Dieser Abschnitt erläutert die Administratoreinstellungen.

### Verwandte Themen

[Administratorsentstellungen ändern](#) 

[Parameter der Administratoreinstellung](#) 

 Anfang |  Zurück ·  Weiter |

---

Copyright © 2012

# SP 3500SF/SP 3510SF

Inhalt | Zurück · Weiter

Suchen

Einstellungen |

[Startseite](#) > [Das Gerät unter Verwendung des Bedienfelds konfigurieren](#) > [Administratoreinstellungen](#) > Administratorsentstellungen ändern

## Administratorsentstellungen ändern

Die Vorgehensweise für die Änderung des Startmodus nach dem Einschalten dient als Beispiel.

**1** Drücken Sie die Taste [Anwenderprogramm].

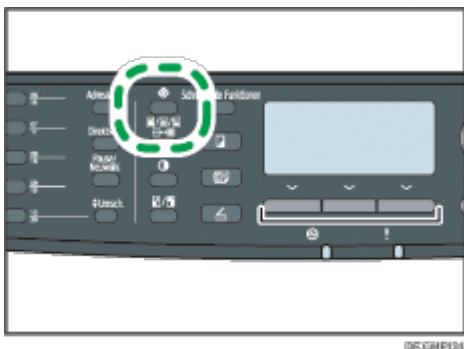

**2** Drücken Sie die Tasten [▲][▼], um [Admin.-Tools] auszuwählen, und drücken Sie anschließend die Taste [OK].

**3** Wenn Sie aufgefordert werden, ein Passwort einzugeben, geben Sie das Passwort über die Zehnertastatur ein und betätigen Sie anschließend die Taste [OK].

**4** Drücken Sie die Tasten [▲][▼], um [Prio. Funktion] auszuwählen, und drücken Sie anschließend die Taste [OK].

**5** Drücken Sie die Tasten [▲][▼], um den gewünschten Modus auszuwählen, und drücken Sie anschließend die Taste [OK].

**6** Drücken Sie die Taste [Anwenderprogramm], um zum Anfangsbildschirm zurückzukehren.

### Hinweis

- Ein Passwort für den Zugriff auf die [Admin.-Tools] kann unter [Sperrung Admin.-Tools] festgelegt werden.
- Mithilfe der Taste [Escape] können Sie auf die nächsthöhere Ebene des Menübaums zurückkehren.

### Referenz

- Für weitere Informationen zu [Sperrung Admin.-Tools] siehe [Administratoreinstellungen](#).

Anfang | Zurück · Weiter

# SP 3500SF/SP 3510SF

| Inhalt | Zurück · Weiter |

Suchen

| Einstellungen | ?

[Startseite](#) > [Das Gerät unter Verwendung des Bedienfelds konfigurieren](#) > [Administratoreinstellungen](#) > Parameter der Administratoreinstellung

## Parameter der Administratoreinstellung

Dieser Abschnitt erläutert die Administratoreinstellungsparameter.

### Datum/Zeit einstell.

Stellt Datum und Zeit der internen Uhr des Geräts ein.

- Datum einstellen

Legt das Datum der internen Uhr des Geräts fest.

Das eingestellte Datum muss dem Jahr und Monat entsprechen. Inkompatible Datumsangaben werden zurückgewiesen.

Standarddatumsformat: [Tag/Monat/Jahr], [Monat/Tag/Jahr]

- Datumsformat: Monat/Tag/Jahr, Tag/Monat/Jahr oder Jahr/Monat/Tag  
Jahr: 2000 bis 2099  
Monat: 1 bis 12  
Tag: 1 bis 31

- Zeit einstellen

Stellt die Zeit der internen Uhr des Geräts ein.

Standardzeitformat: [24-h-Format], [12-h-Format]

- Zeitformat: 12-h-Format, 24-h-Format  
AM/PM-Stempel: AM, PM (für 12-h-Format)  
Stunde: 0 bis 23 (für 24-h-Format) oder 1 bis 12 (für 12-h-Format)  
Minuten: 0 bis 59

### Faxinformationen progr.

Gibt den Faxnamen und die Faxnummer des Geräts an.

- Nummer:

Legt die Faxnummer des Geräts mit bis zu 20 Zeichen einschließlich 0 bis 9, Leerzeichen und "+" fest.

- Name:

Gibt den Faxnamen des Geräts mit bis zu 20 alphanumerischen Zeichen und Symbolen an.

### Wähl./Tastentel.

Legt den Anschlusstyp für den Telefonanschluss fest.

Wenden Sie sich an Ihren Telefonanbieter und wählen Sie die Einstellung auf Grundlage Ihres Telefonanschlusses aus, um diese Einstellung zu konfigurieren. Die Auswahl einer falschen Einstellung kann zu Fehlern bei der Faxübertragung führen.

[Wählscheibentel. (20pps)] wird gegebenenfalls je nach Ländereinstellung des Geräts nicht angezeigt.

Standard: [Tastentelefon]

- Tastentelefon

- Wählscheibentel. (10pps)
- Wählscheibentel. (20pps)

## **PSTN / PBX**

Stellt das Gerät ein, um eine Verbindung zum Festnetz (PSTN) oder zu einer Nebenstellenanlage (PBX) herzustellen.

Standard: [PSTN]

- PSTN
- PBX

## **PBX-EinwahlNr.**

Legt die Einwahlnummer fest, um auf die Amtsleitung zuzugreifen, wenn das Gerät an eine PBX angeschlossen ist.

Stellen Sie sicher, dass diese Einstellung mit der Einstellung Ihrer PBX übereinstimmt. Andernfalls können Sie keine Faxe an externe Empfänger senden.

Standard: **9**

- 0 bis 999

## **Prio. Funktion**

Legt den Modus fest, der aktiviert wird, wenn das Gerät eingeschaltet wird oder wenn die für [System-Auto-Reset-Timer] festgelegte Zeit ohne Aktivität abläuft, während der Anfangsbildschirm des aktuellen Modus angezeigt wird.

Standard: [Kopierer]

- Kopierer
- Fax
- Scanner

## **System-Auto-Reset-Timer**

Legt fest, dass das Gerät zu dem in [Prio. Funktion] angegebenen Modus zurückkehrt.

Standard: [An] (30 Sekunden)

- An (30 Sek., 1 Min., 2 Min., 3 Min., 5 Min., 10 Min.)
- Aus

## **Energiesparmodus**

Stellt das Gerät so ein, dass es in den Energiesparmodus, den Energiesparmodus 1 oder Energiesparmodus 2 wechselt, um den Stromverbrauch zu verringern. Das Gerät kehrt aus dem Energiesparmodus zurück, wenn es einen Druckjob erhält, ein empfangenes Fax druckt oder die Taste [Kopie] oder [Start] gedrückt wird.

- Energiesparmodus 1

Das Gerät wechselt in den Energiesparmodus, wenn das Gerät für etwa 30 Sekunden inaktiv ist. Im Energiesparmodus 1 wird der Druck schneller wieder aufgenommen als im ausgeschalteten Zustand oder im Energiesparmodus 2, aber der Stromverbrauch ist im Energiesparmodus 1 höher als im Energiesparmodus 2.

Standardvorgabe: [Aus]

- Aus
- Ein (30 Sekunden)
- Energiesparmodus 2

Das Gerät wechselt in den Energiesparmodus 2, nachdem der für diese Einstellung festgelegte Zeitraum abgelaufen ist. Das Gerät verbraucht im Energiesparmodus 2 weniger Strom als im Energiesparmodus 1, es dauert

jedoch länger, aus dem Energiesparmodus 2 als aus dem Energiesparmodus 1 zurückzukehren.

Standard: [Ein] (1 Minute)

- Ein (1 bis 240 Minuten)
- Aus

## Sprache

Legt die auf dem Bildschirm und in den Berichten verwendete Sprache fest.

Der Standardwert dieser Einstellung ist die Sprache, die Sie bei der Ersteinrichtung, die nach dem erstmaligen Einschalten des Geräts erforderlich ist, festgelegt haben.

## Land

Wählen Sie den passenden Ländercode für das Gerät aus. Der angegebene Ländercode gibt das Anzeigeformat von Uhrzeit und Datum an sowie die Standardwerte der für die Faxübertragung relevanten Einstellungen.

Vergewissern Sie sich, dass Sie den korrekten Ländercode ausgewählt haben. Andernfalls kann es bei der Faxübertragung zu Fehlern kommen.

Der Standardwert für diese Einstellung ist der Ländercode, den Sie bei der Ersteinrichtung, die nach dem erstmaligen Einschalten des Geräts erforderlich ist, festgelegt haben.

## Einst. zurücks.

Stellen Sie sicher, die Einstellungen nicht versehentlich zu löschen.

- Al. Einst. zur.s.

Setzt die Geräteeinstellungen auf ihre Standardwerte zurück. Dabei gelten die folgenden Ausnahmen:

- Netzwerkeinstellungen
- Liste der Faxziele und der speziellen Absender
- Einstellungen für [Druckerregistrierung], [Niedr.-Feucht.-Modus] und [Bildhelligkeit] in den Systemeinstellungen
- Scanziele (mit Web Image Monitor konfiguriert)
- Anwendereinschränkungseinstellungen (mit Web Image Monitor konfiguriert)
- IPsec-Einstellungen (mit Web Image Monitor konfiguriert)

Drücken Sie zum Ausführen auf [Ja]. Drücken Sie auf [Nein], um auf die vorherige Ebene des Menübaums zurückzukehren, ohne die Einstellungen zu löschen.

- Netzw.einst. zurücksetzen

Setzt die Netzwerkeinstellungen auf ihren Standard zurück.

Drücken Sie zum Ausführen auf [Ja]. Drücken Sie auf [Nein], um auf die vorherige Ebene des Menübaums zurückzukehren, ohne die Einstellungen zu löschen.

- Adressbuch löschen

Löscht die Faxziele für die Zielwahl/Kurzwahl und die Liste der speziellen Absender.

Drücken Sie zum Ausführen auf [Ja]. Drücken Sie auf [Nein], um auf die vorherige Ebene des Menübaums zurückzukehren, ohne die Ziele zu löschen.

## Schnelltaste Funktion

Weist der Taste [Schnelltaste Funktionen] auf dem Bedienfeld eine der folgenden Funktionen zu.

Standard: [Modus Ausweiskopie]

- Modus Ausweiskopie
- Auto-Druckeinstellung Fax
- Fax-Sofort-TX
- Scannerziel auswählen
- Duplex/Kombinationskopie

### **Sperre Admin.-Tools**

Legt ein Passwort mit vier Ziffern für den Zugriff auf die Menüs [Adressbuch], [Netzwerkeinstellungen] und [Admin.-Tools] fest.

Vergessen Sie dieses Passwort nicht.

- An (0000 bis 9999)
- Aus

### **IPsec**

Legt fest, ob IPsec aktiviert oder deaktiviert werden soll.

Diese Funktion wird nur angezeigt, wenn ein Passwort unter [Sperre Admin.-Tools] festgelegt wurde.

Standard: [Nicht aktiv]

- Aktiv
- Nicht aktiv

### **Bestätigung d. Faxnummer**

Stellt das Gerät ein, so dass beim manuellen Festlegen eines Ziels eine Faxnummer zweimal eingegeben werden muss.

Wenn diese Funktion aktiviert ist, können Sie die Direktwahlfunktion nicht verwenden.

Diese Funktion wird nur angezeigt, wenn ein Passwort unter [Sperre Admin.-Tools] festgelegt wurde.

Standardvorgabe: [Aus]

- Ein
- Aus

### **Scandat. auf USB sp.**

Legt fest, ob die Scan-to-USB-Funktion aktiviert oder deaktiviert werden soll.

Beachten Sie, dass eine Änderung dieser Einstellung, die vorgenommen wird, während ein USB-Stick in das Gerät eingesetzt ist, nicht sofort in Kraft tritt. Sie müssen den USB-Stick entfernen und erneut einsetzen, damit die Änderung in Kraft tritt.

Diese Funktion wird nur angezeigt, wenn ein Passwort unter [Sperre Admin.-Tools] festgelegt wurde.

Standard: [Aktiv]

- Aktiv
- Nicht aktiv

# SP 3500SF/SP 3510SF

 Inhalt |  Zurück · Weiter  |

|  Einstellungen | 

[Startseite](#) > [Das Gerät unter Verwendung des Bedienfelds konfigurieren](#) > Druckereinstellungen

## Druckereinstellungen

---

Dieser Abschnitt erläutert die Druckereinstellungen.

### Verwandte Themen

[Druckereinstellungen ändern](#) 

[Druckereinstellungsparameter](#) 

 Anfang |  Zurück · Weiter  |

---

Copyright © 2012

# SP 3500SF/SP 3510SF

[Inhalt](#) | [Zurück](#) · [Weiter](#) ▶ |

Suchen

| [Einstellungen](#) | [?](#)

[Startseite](#) > [Das Gerät unter Verwendung des Bedienfelds konfigurieren](#) > [Druckereinstellungen](#) > Druckereinstellungen ändern

## Druckereinstellungen ändern

Die Vorgehensweise, um die Einstellung für den Duplexdruck zu ändern, dient als Beispiel.

- 1 Drücken Sie die Taste [Anwenderprogramm].

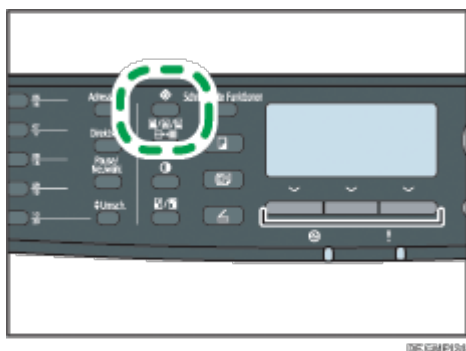

- 2 Drücken Sie die Tasten [▲][▼], um [Druckereinst.] auszuwählen, und drücken Sie anschließend die Taste [OK].

- 3 Drücken Sie die Tasten [▲][▼], um die Option [System] zu wählen, und drücken Sie anschließend die Taste [OK].

- 4 Drücken Sie die Tasten [▲][▼], um [Duplex] auszuwählen, und drücken Sie anschließend die Taste [OK].

- 5 Drücken Sie die Tasten [▲][▼], um [Kein(e)], [Bindung Lange Kante] oder [Bindung Kurze Kante] auszuwählen, und drücken Sie anschließend die Taste [OK].

- 6 Drücken Sie die Taste [Anwenderprogramm], um zum Anfangsbildschirm zurückzukehren.

### ↓ Hinweis

- Mithilfe der Taste [Escape] können Sie auf die nächsthöhere Ebene des Menübaums zurückkehren.

[Anfang](#) | [Zurück](#) · [Weiter](#) ▶ |



# SP 3500SF/SP 3510SF

[Inhalt](#) | [Zurück](#) · [Weiter](#) ▶ |

Suchen

| [Einstellungen](#) | [?](#)

[Startseite](#) > [Das Gerät unter Verwendung des Bedienfelds konfigurieren](#) > [Druckereinstellungen](#) > Druckereinstellungsparameter

## Druckereinstellungsparameter

Dieser Abschnitt beschreibt die Parameter für die Druckereinstellung.

★ Wichtig

- Je nach von Ihnen verwendetem Modelltyp werden einige Positionen möglicherweise nicht angezeigt.

### Liste / Testdruck

Druckt Listen mit den Konfigurationen des Geräts aus.

[Duplex-Testseite] wird nur für Modelle des Typs 2 angezeigt.



Die Listen werden auf Papier im Format A4 oder Letter gedruckt.

- Konfig. seite  
Druckt die allgemeinen Informationen und aktuellen Konfigurationen für das Gerät aus.
- Menüliste  
Druckt die Funktionsmenüs des Geräts aus.
- Testseite  
Druckt eine Testseite aus, um die einseitige Druckqualität zu überprüfen. Die Testseite enthält Netzwerkeinstellungen.
- PCL-Zeichensatz-Liste  
Druckt die installierte PCL-Schriftartenliste aus.
- PS-Zeichensatz-Liste  
Druckt die installierte PostScript-Schriftartenliste aus.
- Duplex-Testseite  
Druckt eine Testseite aus, um die Qualität des Duplexdrucks zu überprüfen. Die Testseite enthält Netzwerkeinstellungen.

### System

- Kopien  
Stellt das Gerät so ein, dass die festgelegte Anzahl an Sätzen ausgedruckt wird.  
Diese Einstellung ist deaktiviert, wenn die Anzahl der zu druckenden Exemplare vom Druckertreiber festgelegt wird.  
Standard: **1**
  - -999999999, 1 bis 999
- Sub-Papierformat  
Stellt das Gerät darauf so ein, dass es auf ein anderes Papierformat druckt, wenn das angegebene Papier nicht in ein Magazin eingelegt wurde.  
Alternative Formate sind auf A4 und Letter voreingestellt.  
Standardvorgabe: [Aus]
  - Autom.
  - Aus
- Standard-Seitenformat

Legt das Papierformat fest, das zu verwenden ist, wenn das Papierformat im Druckjob nicht festgelegt wurde.

Standard:  [A4],  [8 1/2 × 11]

- A4, B5 JIS, A5, B6 JIS, A6, 8 1/2 × 14, 8 1/2 × 11, 5 1/2 × 8 1/2, 7 1/4 × 10 1/2, 8 × 13, 8 1/2 × 13, 8 1/4 × 13, 16K, 4 1/8 × 9 1/2, 3 7/8 × 7 1/2, C5-Umschl., C6-Umschl., DL-Umschl.

- Duplexdruck

Stellt das Gerät darauf ein, auf beide Papierseiten entsprechend der angegebenen Bindungsweise zu drucken.

Standard: [Kein(e)]

- Kein
- Bin. Lange Kan.
- Bin. Kurze Kan.

- Leere Seiten drucken

Stellt das Gerät so ein, dass leere Seiten gedruckt werden.

Wenn der Deckblattdruck im Druckertreiber aktiviert ist, werden auch bei der Einstellung [Aus] Deckblätter eingefügt.

Bitte beachten Sie, dass diese Einstellung eine niedrigere Priorität als die Einstellung der leeren Seite des Druckertreibers hat ([Keine leeren Seiten drucken] in der Registerkarte [Setup] des PCL6- Druckertreibers oder [Leere Seiten drucken] unter [Druckereigenschaften] des PostScript 3- Druckertreibers).

Standard: [Ein]

- Ein
- Aus

- Fehlerber. druck.

Stellt das Gerät so ein, dass eine Fehlerseite ausgedruckt wird, wenn das Gerät einen Drucker- oder Speicherfehler feststellt.

Standardvorgabe: [Aus]

- Ein
- Aus

## PCL-Menü

Legt die Bedingungen bei der Verwendung von PCL für den Druck fest.

- Ausrichtung

Legt die Seitenausrichtung fest.

Standard: [Hochformat]

- Hochformat
- Querformat

- Zeilen pro Seite

Legt die Anzahl der Zeilen pro Seite fest.

Standard:  64,  60

- 5 bis 128

- Schrift-Nummer

Legt die ID-Nummer der zu verwendenden Standardschrift fest.

Standard: 0

- 0 bis 89

- Punktgröße

Legt die Punktgröße der Standardschrift fest.

Diese Einstellung gilt nur für proportionale Schriftarten.

Standard: **12,00** Punkte

- 4,00 bis 999,75 (mit den Tasten [▲][▼] können Sie den Wert in Schritten von 0,25 ändern)

- **Zeichenabstand**

Legt die Anzahl der Zeichen pro Zoll für die Standardschriftart fest.

Diese Einstellung gilt nur für nichtproportionale Schriftarten.

Standard: Abstand **10,00**

- 0,44 bis 99,99

- **Zeichensatz**

Gibt den Zeichensatz der Standardschrift an. Die folgenden Sätze stehen zur Verfügung:

Standard: [PC-8]

- Roman-8, Roman-9, ISO L1, ISO L2, ISO L5, PC-8, PC-8 D/N, PC-850, PC-852, PC-858, PC8-TK, Win L1, Win L2, Win L5, Desktop, PS Text, VN Intl, VN US, MS Publ, Math-8, PS Math, VN Math, Pifont, Legal, ISO 4, ISO 6, ISO 11, ISO 15, ISO 17, ISO 21, ISO 60, ISO 69, Win 3.0, MC Text, ISO L6, ISO L9, PC-775, PC-1004, Win Baltic

- **Courier Font**

Legt eine Schrift des Typs Courier fest.

Standard: [Standard]

- Standard
- Dunkel

- **A4 Breite vergr**

Stellt das Gerät so ein, dass die Breite des bedruckbaren Bereichs auf Papier im Format A4 erweitert und die Breite der Seitenränder reduziert wird.

Standardvorgabe: [Aus]

- Ein
- Aus

- **CR an Zeilenvorschub**

Stellt das Gerät so ein, dass zur besseren Lesbarkeit der Textdaten an jeden Zeilenvorschub-Code ein CR-Code angehängt wird.

Standardvorgabe: [Aus]

- Ein
- Aus

- **Auflösung**

Gibt die Druckauflösung in Punkten pro Zoll an.

Standard: [600 × 600 dpi]

- 600 × 600 dpi

## **PS-Menü**

Legt die Bedingungen bei der Verwendung von PostScript für den Druck fest.

- **Auflösung**

Gibt die Druckauflösung in Punkten pro Zoll an.

Standard: [600 × 600 dpi]

- 600 × 600 dpi
- 1200 × 600 dpi
- 1200 × 1200 dpi

 [Anfang](#) |  [Zurück](#) · [Weiter](#)  |

---

Copyright © 2012

# SP 3500SF/SP 3510SF

 Inhalt |  Zurück ·  Weiter |

 Suchen

|  Einstellungen | 

[Startseite](#) > [Das Gerät unter Verwendung von Web Image Monitor konfigurieren](#) > Verwenden von Web Image Monitor

## Verwenden von Web Image Monitor

### ★ Wichtig

- Je nach von Ihnen verwendetem Modelltyp werden einige Positionen möglicherweise nicht angezeigt.
- Einige Positionen können auch über das Bedienfeld konfiguriert werden.

## Verfügbare Funktionen

Sie können folgende Funktionen per Fernzugriff mithilfe von Web Image Monitor von einem Computer aus durchführen.

- Anzeigen von Status oder Einstellungen des Geräts
- Konfigurieren der Einstellungen des Geräts
- Scan- oder Faxziele festlegen
- Die speziellen Faxabsender festlegen
- Die Einstellungen für die Anwenderbeschränkungen konfigurieren.
- Konfigurieren der Netzwerkeinstellungen
- Konfigurieren der LDAP-Einstellungen
- Konfigurieren der IPsec-Einstellungen
- Drucken von Berichten
- Das Administratorpasswort und die E-Mail-Adresse einstellen
- Zurücksetzen der Gerätekonfiguration auf die Werkseinstellungen
- Erstellen von Backup-Dateien der Gerätekonfiguration
- Wiederherstellen der Gerätekonfiguration aus Backup-Dateien
- Datum und Zeit für das Gerät konfigurieren
- Konfigurieren der Einstellungen des Geräts für den Energiesparmodus

## Unterstützte Webbrowser

- Internet Explorer 6 oder höher
- Firefox 3.0 oder höher
- Safari 3.0 oder höher

### ↓ Hinweis

- Um das Gerät über Web Image Monitor zu bedienen, müssen Sie zunächst die TCP/IP-Einstellungen des Geräts konfigurieren.

### ☰ Referenz

- Nähere Informationen zur Konfiguration des Geräts über das Bedienfeld finden Sie unter [Grundlegendes zum Menübildschirms](#).
- Für weitere Informationen zu den TCP/IP-Einstellungen siehe [Konfigurieren des Geräts](#).

 Anfang |  Zurück ·  Weiter |



# SP 3500SF/SP 3510SF

## Anzeigen der Startseite

Wenn Sie über Web Image Monitor auf das Gerät zugreifen, wird die Startseite in Ihrem Browser-Fenster angezeigt.

### 1 Starten Sie den Webbrowser.

### 2 Geben Sie in der Adressleiste Ihres Webbrowsers "http://(IP-Adresse des Geräts)/" ein, um auf das Gerät zuzugreifen.

Wenn ein DNS- oder WINS-Server verwendet wird und der Hostname des Geräts festgelegt wurde, können Sie den Hostnamen anstelle der IP-Adresse eingeben.

Die Startseite von Web Image Monitor wird angezeigt.

## Startseite

Jede Seite des Web Image Monitor wird in folgende Bereiche unterteilt:

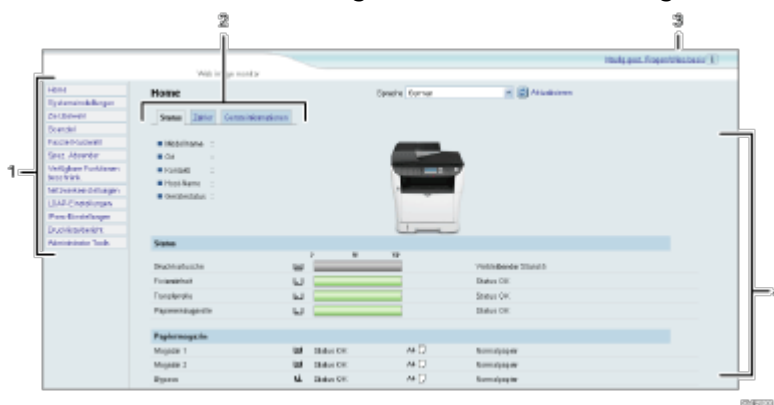

### 1. Menübereich

Durch Klicken auf ein Menü wird dessen Inhalt im Hauptbereich angezeigt.

### 2. Registerkartenbereich

Enthält Registrierkarten, damit Sie zwischen den Informationen und Einstellungen, die Sie anzeigen oder konfigurieren möchten, wechseln können.

### 3. Häufig gest. Fragen/Wiss.basis

Zeigt Antworten auf häufig gestellte Fragen und weitere nützliche Informationen zur Verwendung dieses Geräts an.

Es ist eine Internetverbindung erforderlich, um diese Informationen anzuzeigen.

### 4. Hauptbereich

Zeigt den Inhalt des im Menübereich gewählten Elements an.

Die Informationen im Hauptbereich werden nicht automatisch aktualisiert.

Klicken Sie rechts oben im Hauptbereich auf [Aktualisieren], um die Informationen zu aktualisieren. Klicken Sie auf die Schaltfläche [Aktualisieren] des Webbrowsers, um den gesamten Browser-Bildschirm zu aktualisieren.

### Hinweis

- Wenn Sie eine ältere Version eines unterstützten Webbrowsers verwenden oder wenn für den Webbrowser JavaScript und Cookies deaktiviert sind, können Anzeige- und Bedienungsprobleme auftreten.

- Wenn Sie einen Proxy-Server verwenden, konfigurieren Sie die Einstellungen des Webbrowsers nach Bedarf. Nähere Informationen zu den SSL-Einstellungen erhalten Sie von Ihrem Netzwerkadministrator.
- Die vorherige Seite wird möglicherweise auch nach dem Klicken auf die Schaltfläche "Zurück" des Webbrowsers nicht angezeigt. Klicken Sie in diesem Fall auf die Schaltfläche "Aktualisieren" des Webbrowsers.
- Die FAQs (Häufig gestellte Fragen)/Wissensbasis sind/ist in einigen Sprachen nicht verfügbar.

## Verwandte Themen

[Ändern der Sprache für die Bedienoberfläche](#) 

 [Anfang](#) |  [Zurück](#) • [Weiter](#)  |

---

Copyright © 2012



# SP 3500SF/SP 3510SF

 Inhalt |  Zurück ·  Weiter |

|  Einstellungen | 

[Startseite](#) > [Das Gerät unter Verwendung von Web Image Monitor konfigurieren](#) > [Anzeigen der Startseite](#) > Ändern der Sprache für die Bedienoberfläche

## Ändern der Sprache für die Bedienoberfläche

---

Wählen Sie die gewünschte Sprache aus der Liste [Sprache] aus.

 Anfang |  Zurück ·  Weiter |

---

Copyright © 2012

# SP 3500SF/SP 3510SF

 Inhalt |  Zurück ·  Weiter ▶ |

|  Einstellungen | 

[Startseite](#) > [Das Gerät unter Verwendung von Web Image Monitor konfigurieren](#) > Überprüfen der Systeminformationen

## Überprüfen der Systeminformationen

---

Klicken Sie auf [Home], um die Hauptseite von Web Image Monitor anzuzeigen. Auf dieser Seite können Sie die aktuellen Systeminformationen überprüfen.

Diese Seite enthält drei Registerkarten: [Status], [Fehler] und [Geräteinformationen].

### Verwandte Themen

[Überprüfen der Statusinformationen](#) 

[Überprüfen der Zählerinformationen](#) 

[Überprüfen der Geräteinformationen](#) 

 Anfang |  Zurück ·  Weiter ▶ |

---

Copyright © 2012

# SP 3500SF/SP 3510SF

[Inhalt](#) | [Zurück](#) · [Weiter](#) |

Suchen

[Einstellungen](#) | [?](#)

[Startseite](#) > [Das Gerät unter Verwendung von Web Image Monitor konfigurieren](#) > [Überprüfen der Systeminformationen](#) > Überprüfen der Statusinformationen

## Überprüfen der Statusinformationen

Klicken Sie auf die Registerkarte [Status] der Hauptseite, um Systeminformationen, Papiermagazinstatus und Tonerstände anzuzeigen.

Element	Beschreibung
Modellname	Zeigt den Namen des Geräts an.
Ort	Zeigt den Standort des Geräts an, wie er auf der Seite [SNMP] registriert ist.
Kontakt	Zeigt die Kontaktinformationen des Geräts an, wie sie auf der Seite [SNMP] registriert sind.
Host-Name	Zeigt den Hostnamen an, der unter [Host-Name] auf der Seite [DNS] angegeben ist.
Gerätestatus	Zeigt die aktuellen Meldungen auf dem Display des Geräts an.

### Status

Element	Beschreibung
Druckkartusche	Zeigt an, wie viel Toner übrig ist.
Fixiereinheit	Zeigt die verbleibende Lebensdauer der Fixiereinheit an: "Status OK", "Austausch bald erforderlich" oder "Austausch erforderlich". Falls ein Austausch erforderlich ist, wenden Sie sich bitte an Ihren Vertriebs- oder Kundendienstmitarbeiter.
Transferrolle	Zeigt die verbleibende Lebensdauer der Transferrolle an: "Status OK", "Austausch bald erforderlich" oder "Austausch erforderlich". Falls ein Austausch erforderlich ist, wenden Sie sich bitte an Ihren Vertriebs- oder Kundendienstmitarbeiter.

Papiereinzugsrolle	Zeigt die verbleibende Lebensdauer der Papiereinzugsrolle an: "Status OK", "Austausch bald erforderlich" oder "Austausch erforderlich". Falls ein Austausch erforderlich ist, wenden Sie sich bitte an Ihren Vertriebs- oder Kundendienstmitarbeiter.
--------------------	--



### Papiermagazin

Element	Beschreibung
Magazin 1	Zeigt den aktuellen Status sowie die Papierformat-/Papiertypeneinstellung für Magazin 1 an.
Magazin 2	Zeigt den aktuellen Status sowie die Papierformat-/Papiertypeneinstellung für Magazin 2 an.
Bypass	Zeigt den aktuellen Status sowie die Papierformat-/Papiertypeneinstellung für den Bypass an.

#### Hinweis

- Die Informationen zum Magazin 2 werden nur angezeigt, wenn dieses installiert ist.
- Wenn keine Original-Druckkartusche installiert ist, kann die Toner-Lebensdauer nicht zuverlässig angezeigt werden.

#### Referenz

- Weitere Informationen zu Standort des Geräts und Kontaktinformationen finden Sie unter [Die SNMP-Einstellungen konfigurieren](#) .
- Weitere Informationen zum Hostnamen des Geräts finden Sie unter [Konfigurieren der DNS-Einstellungen](#) .

 [Anfang](#) |  [Zurück](#) · [Weiter](#)  |

# SP 3500SF/SP 3510SF

[Inhalt](#) | [Zurück](#) · [Weiter](#) ▶

Suchen

[Einstellungen](#) | [?](#)

[Startseite](#) > [Das Gerät unter Verwendung von Web Image Monitor konfigurieren](#) > [Überprüfen der Systeminformationen](#) > Überprüfen der Zählerinformationen

## Überprüfen der Zählerinformationen

Klicken Sie auf der Hauptseite auf die Registerkarte [Zähler], um die Zählerinformationen zu überprüfen.

Home			
<a href="#">Status</a>   <a href="#">Zähler</a>   <a href="#">Geräteinformationen</a>			
<b>Seitenzähler</b>			
	Gesamt	Farbe	Schwarz
Drucker	1	0	1
Scanner	0	0	0
Kopierer	0	0	0
	Gesamt	Empfang	Übertragung
Fax	4	2	2
<b>Druckzähler</b>			
■ Gesamtseitenzahl		2	
<b>Duplex</b>			
■ Gesamtseiten Duplex		0	

### Seitenzähler

Element	Beschreibung
Drucker	Zeigt Folgendes für mithilfe der Druckerfunktion ausgedruckte Seiten an: <ul style="list-style-type: none"> <li>• Gesamtanzahl der mit der Druckerfunktion gedruckten Seiten sowie Listen/Berichte, die aus dem Menü [Liste/Testdruck] unter [Druckereinstellungen] gedruckt wurden</li> <li>• Anzahl der Farbseiten (zeigt immer 0 an)</li> <li>• Anzahl der mit der Druckerfunktion gedruckten Schwarzweiß-Seiten</li> </ul>
Scanner	Zeigt Folgendes für mithilfe der Scannerfunktion ausgedruckte Seiten an: <ul style="list-style-type: none"> <li>• Gesamte Anzahl der Seiten</li> <li>• Anzahl der Farbdruck-Seiten</li> <li>• Anzahl der Schwarzweißdruck-Seiten</li> </ul>
Kopierer	Zeigt Folgendes für mithilfe der Kopiererfunktion ausgedruckte Seiten an: <ul style="list-style-type: none"> <li>• Gesamte Anzahl der Seiten</li> <li>• Anzahl der Farbseiten (zeigt immer 0 an)</li> <li>• Anzahl der Schwarzweißdruck-Seiten</li> </ul>
Fax	Zeigt Folgendes für über den Festnetzanschluss gesendete/empfangene Faxe an: <ul style="list-style-type: none"> <li>• Gesamtanzahl der gesendeten und empfangenen Seiten</li> <li>• Anzahl der gesendeten Seiten</li> <li>• Anzahl der empfangenen Seiten</li> </ul>

## Druckzähler

Element	Beschreibung
Gesamtseitenzahl	Zeigt die Gesamtanzahl aller Ausdrücke mit dem Gerät an: <ul style="list-style-type: none"><li>• Seiten, die mit der Drucker-, der Kopierer und der Faxfunktion gedruckt wurden</li><li>• Listen/Berichte, die aus dem Menü [Liste/Bericht drucken] gedruckt wurden</li><li>• Listen/Berichte, die aus dem Menü [Liste/Testdruck] unter [Druckereinstellungen] gedruckt wurden</li></ul>

## Duplexdruck

Element	Beschreibung
Gesamtseiten Duplex	Zeigt die Gesamtzahl der beidseitig bedruckten Seiten an.

### Hinweis

- Der Duplexzähler wird nur für das Modell des Typs 2 angezeigt.
- Ein beidseitig bedrucktes Blatt wird als zwei gedruckte Seiten gezählt.

 [Anfang](#) |  [Zurück](#) • [Weiter](#)  |

# SP 3500SF/SP 3510SF

[Inhalt](#) | [Zurück](#) · [Weiter](#) ▶ |

Suchen

| [Einstellungen](#) | [?](#)

[Startseite](#) > [Das Gerät unter Verwendung von Web Image Monitor konfigurieren](#) > [Überprüfen der Systeminformationen](#) > Überprüfen der Geräteinformationen

## Überprüfen der Geräteinformationen

Klicken Sie auf der Hauptseite auf die Registerkarte [Geräteinformationen], um die Geräteinformationen anzuzeigen.

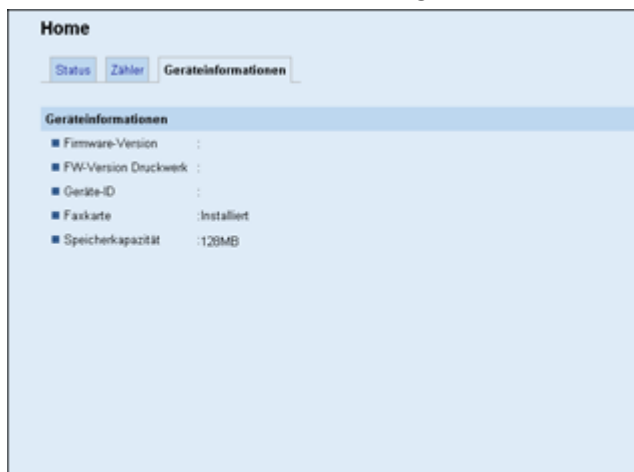

### Geräteinformationen

Element	Beschreibung
Firmware-Version	Zeigt die Version der auf dem Gerät installierten Firmware an.
FW-Version Druckwerk	Zeigt die Version der Firmware für das Druckwerk an.
Geräte-ID	Zeigt die ID-Nummer des Geräts an.
Faxkarte	Zeigt an, ob eine Faxkarte installiert ist.
Gesamtspeicher	Zeigt die Gesamtkapazität des im Gerät installierten Speichers an.

[Anfang](#) | [Zurück](#) · [Weiter](#) ▶ |

# SP 3500SF/SP 3510SF

 Inhalt |  Zurück • Weiter  |

 Einstellungen | 

[Startseite](#) > [Das Gerät unter Verwendung von Web Image Monitor konfigurieren](#) > Die Systemeinstellungen konfigurieren

## Die Systemeinstellungen konfigurieren

---

Klicken Sie auf [Systemeinstellungen], um die Seite zum Konfigurieren der Systemeinstellungen anzuzeigen.

Diese Seite enthält die folgenden Registerkarten: [Lautstärkeeinstellung], [MagazinpapierEinstell.], [Kopierer], [Fax], [Prioritätsmagazin], [Toner sparen], [E/A-Zeitlim.] und [Schnellbedientaste für Funktion].

### Verwandte Themen

[Die Lautstärke konfigurieren](#) 

[Konfigurieren der Papiereinstellungen](#) 

[Festlegen des Papierformats für den Ausdruck von Kopien](#) 

[Die Faxeingstellungen konfigurieren](#) 

[Das vorrangige Magazin festlegen](#) 

[Konfigurieren der Tonerspareinstellung](#) 

[Die Einstellungen für das E/A-Zeitlimit konfigurieren](#) 

[Konfigurieren der Einstellungen für die Taste "Schnellstaste Funktionen"](#) 

 Anfang |  Zurück • Weiter  |

---

Copyright © 2012



# SP 3500SF/SP 3510SF

[Inhalt](#) | [Zurück](#) · [Weiter](#) |

Suchen

[Einstellungen](#) | [?](#)

[Startseite](#) > [Das Gerät unter Verwendung von Web Image Monitor konfigurieren](#) > [Die Systemeinstellungen konfigurieren](#) > Die Lautstärke konfigurieren

## Die Lautstärke konfigurieren

Klicken Sie auf der Seite Systemeinstellungen auf die Registerkarte [Lautstärkeeinstellung], um die Lautstärkeeinstellungen zu konfigurieren.

**Systemeinstellungen**

Lautstärkeeinstellung | Magazinpapiereinstell. | Kopierer | Fax | Prioritätsmagazin | Toner sparen | E/A-Zeitlim. | Schnellbedientaste für Funktion

**Lautstärkeeinstellung**

- Bedienfeldton: Niedrig
- Lautstärke Rufzeichen: Mittel
- Direktwahlmodus: Mittel
- Ton Jobende: Mittel
- Ton Jobfehler: Mittel
- Lautstärke Alarm: Mittel

Bitte Administratorpasswort eingeben.

### Lautstärkeeinstellung

Element	Beschreibung
Bedienfeldton	Wählen Sie die Lautstärke des Pieptons, der ertönt, wenn eine Taste betätigt wird, aus [Aus], [Niedrig], [Mittel] oder [Hoch] aus.
Lautstärke Rufzeichen	Wählen Sie die Lautstärke des Rufzeichens bei einem eingehenden Anruf aus [Aus], [Niedrig], [Mittel] oder [Hoch] aus.
Direktwahlmodus	Wählen Sie die Lautstärke des Lautsprechers im Direktwahlmodus aus [Aus], [Niedrig], [Mittel] oder [Hoch] aus.
Ton Jobende	Wählen Sie die Lautstärke des Pieptons, der ertönt, wenn ein Job abgeschlossen ist, aus [Aus], [Niedrig], [Mittel] oder [Hoch] aus.
Ton Jobfehler	Wählen Sie die Lautstärke des Pieptons, der ertönt, wenn ein Faxübertragungsfehler auftritt aus [Aus], [Niedrig], [Mittel] oder [Hoch] aus.
Lautstärke Alarm	Wählen Sie die Lautstärke des Alarms, der ertönt, wenn ein Bedienfehler auftritt aus [Aus], [Niedrig], [Mittel] oder [Hoch] aus.

[Anfang](#) | [Zurück](#) · [Weiter](#) |

# SP 3500SF/SP 3510SF

| Inhalt | Zurück · Weiter |

Suchen

| Einstellungen | ?

[Startseite](#) > [Das Gerät unter Verwendung von Web Image Monitor konfigurieren](#) > [Die Systemeinstellungen konfigurieren](#) > Konfigurieren der Papireinstellungen

## Konfigurieren der Papireinstellungen

Klicken Sie auf der Seite Systemeinstellungen auf die Registerkarte [Magazinpapireinstell.], um die Papireinstellungen zu konfigurieren.

### Magazin 1

Element	Beschreibung
Papierformat	Wählen Sie für Magazin 1 eines der folgenden Papierformate: A4, B5 JIS, A5, B6 JIS, A6, 8 1/2 × 14, 8 1/2 × 11, 5 1/2 × 8 1/2, 7 1/4 × 10 1/2, 8 × 13, 8 1/2 × 13, 8 1/4 × 13, 16K, Ben.def Form
Papiertyp	Wählen Sie für Magazin 1 einen der folgenden Papiertypen: Dünnes Papier (52 bis 64g/m <sup>2</sup> ), Dickes Papier 1 (100 bis 130g/m <sup>2</sup> ), Dickes Papier 2 (131 bis 162g/m <sup>2</sup> ), Normalpapier, Recyclingpapier, Farbiges Papier, Bedrucktes Papier, Vorgelochtes Papier, Briefbogen, Bondpapier, Registerkarten, Etiketten

### Magazin 2

Element	Beschreibung
Papierformat	Wählen Sie für Magazin 2 eines der folgenden Papierformate: A4, B5 JIS, A5, 8 1/2 × 14, 8 1/2 × 11, 5 1/2 × 8 1/2
Papiertyp	Wählen Sie für Magazin 2 einen der folgenden Papiertypen: Dünnes Papier (52 bis 64g/m <sup>2</sup> ), Dickes Papier 1 (100 bis 130g/m <sup>2</sup> ), Normalpapier, Recyclingpapier, Farbiges Papier, Bedrucktes Papier, Vorgelochtes Papier, Briefbogen

### Bypass

Element	Beschreibung

Papierformat	Wählen Sie für den Bypass eines der folgenden Papierformate: A4, B5 JIS, A5, B6 JIS, A6, 8 1/2 × 14, 8 1/2 × 11, 5 1/2 × 8 1/2, 7 1/4 × 10 1/2, 16K, 4 1/8 × 9 1/2, 3 7/8 × 7 1/2, C5-Umschl., C6-Umschl., DL-Umschl., Ben.def Form
Papiertyp	Wählen Sie für den Bypass einen der folgenden Papiertypen: Dünnes Papier (52 bis 64g/m <sup>2</sup> ), Dickes Papier 1 (100 bis 130g/m <sup>2</sup> ), Dickes Papier 2 (131 bis 162g/m <sup>2</sup> ), Normalpapier, Recyclingpapier, Farbiges Papier, Bedrucktes Papier, Vorgelochtes Papier, Briefbogen, Bondpapier, Registerkarten, Etiketten, Umschlag, OHP

### Einstellpriorität Bypass

Element	Beschreibung
Einstellpriorität Bypass	<p>Legen Sie hier fest, wie Druckjobs mit dem Bypass verarbeitet werden.</p> <ul style="list-style-type: none"> <li>• Systemeinstellungen Alle Druckjobs werden gemäß den Einstellungen des Geräts gedruckt. Ein Fehler tritt auf, wenn die Papierformat-/Papiertypeneinstellungen von Gerät und Druckertreiber nicht übereinstimmen.</li> <li>• Bel. Format/Typ Alle Druckjobs werden gemäß den Einstellungen des Druckertreibers gedruckt. Der Druckvorgang wird auch dann fortgesetzt, wenn die Papierformat-/Papiertypeneinstellungen von Gerät und Druckertreiber nicht übereinstimmen. Sollte jedoch das Papier zu klein für den Druckjob sein, so wird das gedruckte Bild abgeschnitten.</li> <li>• Beliebiges Format/Typ Druckjobs mit benutzerdefinierten Papierformaten werden gemäß den Einstellungen des Druckertreibers gedruckt und Druckjobs mit Standard-Papierformaten gemäß den Einstellungen des Geräts. Bei Druckjobs mit benutzerdefiniertem Papierformat wird der Druckvorgang auch dann fortgesetzt, wenn die Papierformat-/Papiertypeneinstellungen von Gerät und Druckertreiber nicht übereinstimmen. Sollte jedoch das Papier zu klein für den Druckjob sein, so wird das gedruckte Bild abgeschnitten. Bei Druckjobs mit Standard-Papierformaten tritt ein Fehler auf, wenn die Papierformat-/Papiertypeneinstellungen von Gerät und Druckertreiber nicht übereinstimmen.</li> </ul>

#### Hinweis

- Die Informationen zum Magazin 2 werden nur angezeigt, wenn dieses installiert ist.

# SP 3500SF/SP 3510SF

[Inhalt](#) | [Zurück](#) · [Weiter](#) ▶ |

Suchen

[Einstellungen](#) | [?](#)

[Startseite](#) > [Das Gerät unter Verwendung von Web Image Monitor konfigurieren](#) > [Die Systemeinstellungen konfigurieren](#) > Festlegen des Papierformats für den Ausdruck von Kopien

## Festlegen des Papierformats für den Ausdruck von Kopien

Klicken Sie auf die Registerkarte [Kopierer] auf der Seite für die Systemeinstellungen, um das Papierformat für den Ausdruck von Kopien festzulegen.

### Papier auswählen

Element	Beschreibung
Papier auswählen	<p>Wählen Sie aus Folgendem das Papierformat aus, das für den Ausdruck von Kopien verwendet wird: [Magazin 1], [Magazin 2], [Bypass], [A4] oder [8 1/2 × 11].</p> <p>Wenn ein Magazin ausgewählt wurde, druckt das Gerät nur von diesem Magazin aus. Wenn ein Papierformat ausgewählt wird, prüft das Gerät, ob das Papier im angegebenen Format in den Magazinen vorhanden ist. Dabei wird die unter [Kopierer] auf der Seite [Prioritätsmagazin] festgelegte Priorität verwendet.</p> <p>Sollten mehrere Magazine über geeignetes Papier verfügen, wird das Magazin zum Drucken verwendet, das als Erstes von dem Gerät gefunden wird. Sobald dieses Magazin leer ist, wechselt das Gerät automatisch zum nächsten Magazin, um den Druckvorgang fortzusetzen.</p>

#### ↓ Hinweis

- [Magazin 2] wird nur angezeigt, wenn Magazin 2 installiert ist.

#### Referenz

- Einzelheiten zu den Prioritätseinstellungen für die Magazine finden Sie unter [Das vorrangige Magazin festlegen](#).

[Anfang](#) | [Zurück](#) · [Weiter](#) ▶ |

Copyright © 2012

# SP 3500SF/SP 3510SF

Inhalt | Zurück · Weiter

Suchen

Einstellungen | ?

[Startseite](#) > [Das Gerät unter Verwendung von Web Image Monitor konfigurieren](#) > [Die Systemeinstellungen konfigurieren](#) > Die Fax Einstellungen konfigurieren

## Die Fax Einstellungen konfigurieren

Klicken Sie auf die Registerkarte [Fax] auf der Seite für die Systemeinstellungen, um die Fax Einstellungen zu konfigurieren.

### Papiermagazinwahl

Element	Beschreibung
Papiermagazinwahl	<p>Wählen Sie aus Folgendem das Magazin für den Fauxdruck aus: [Auto], [Magazin 1] oder [Magazin 2].</p> <p>Wenn [Auto] ausgewählt wird, verwendet das Gerät Magazin 1 und Magazin 2, wenn diese Papier des gleichen Formats enthalten. In diesem Fall beginnt das Gerät von dem Magazin aus zu drucken, das für [Fax] auf der Seite [Priorität Magazin] festgelegt wurde. Falls in diesem Magazin das Papier ausgeht, schaltet das Gerät automatisch auf das andere um und setzt den Druckvorgang fort.</p> <p>Für den Ausdruck von Faxen kann nur Papier in den Formaten A4, Letter oder Legal verwendet werden. Achten Sie darauf, ein Magazin auszuwählen, das Papier im gültigen Format enthält.</p> <p>Wenn Magazin 2 nicht installiert ist, wird lediglich [Magazin 1] angezeigt.</p>

### Bestätigung d. Faxnummer

Element	Beschreibung
Bestätigung d. Faxnummer	<p>Aktivieren Sie diese Einstellung, um das Gerät so einzustellen, dass beim manuellen Festlegen eines Ziels eine Faxnummer zweimal eingegeben werden muss.</p> <p>Diese Einstellung wird nur angezeigt, wenn das Administratorpasswort auf der Seite [Administrator] eingerichtet wurde.</p>

### Verarbeitung empfangene Faxdatei



Element	Beschreibung
Verarbeitung empfangener Dateien	Wählen Sie aus, ob empfangene Faxe für den Ausdruck oder die Weiterleitung an ein für das [Weiterleitungsziel] festgelegtes Ziel im Gerätespeicher gespeichert werden.
Automatisch drucken	Wählen Sie aus, ob die im Gerätespeicher empfangenen Faxe automatisch ausgedruckt oder für den späteren manuellen Ausdruck gespeichert werden.
Weitergel. Datei druck.	Wählen Sie aus, ob die weitergeleiteten Faxe ausgedruckt werden oder nicht.
Weiterl.status anzeigen	<p>Wählen Sie aus, ob nach der Weiterleitung von Faxen E-Mail-Benachrichtigungen versendet werden oder nicht. Das Ziel für die E-Mail-Benachrichtigung hängt davon ab, wie das [Weiterleitungsziel] festgelegt wurde:</p> <ul style="list-style-type: none"> <li>• Bei Festlegung mit der [E-Mail-Adresse]: Die Benachrichtigung wird an die E-Mail-Adresse des Administrators gesendet, die unter [E-Mail-Adresse Administrator] auf der Seite [Administrator] festgelegt wurde.</li> <li>• Bei Festlegung mit dem [Scanziel]: Die Benachrichtigung wird an das für das ausgewählte Scanziel festgelegte Benachrichtigungsziel gesendet.</li> </ul> <p>Beachten Sie, dass selbst dann keine Benachrichtigung gesendet wird, wenn diese Einstellung aktiviert ist, sofern kein E-Mail-Adress-Ziel festgelegt wurde.</p>
Weiterleitungsziel	<p>Legt das Weiterleitungsziel fest.</p> <ul style="list-style-type: none"> <li>• [E-Mail-Adresse]: Geben Sie ein E-Mail-Adress-Ziel ein. Die maximale Länge beträgt 64 Zeichen.</li> <li>• [Scanziel]: Wählen Sie ein Scanziel als Weiterleitungsziel aus.</li> </ul>
Anzahl Weiterleitungsversuche (Zeit)	Legt fest, wie oft das Gerät versucht, ein Fax weiterzuleiten (1 bis 255 Mal).
Intervall Weiterleitungsversuche (Minute)	Legt fest, wie viele Minuten das Gerät zwischen den Weiterleitungsversuchen wartet (1 bis 255 Minuten).

### Autorisierter Empfang

Element	Beschreibung
Autorisierter Empfang	Aktivieren Sie diese Einstellung, um das Gerät so einzustellen, nur Faxe von den programmierten speziellen Absendern zu empfangen (oder abzulehnen). Das hilft Ihnen dabei, unerwünschte Dokumente wie Junk-Faxe auszusortieren, und verhindert die Verschwendung von Faxpapier. Die speziellen Absender können auf der Seite [Spez. Absender] programmiert werden.
Empfangsbedingungen	<p>Legt fest, ob Faxe von den programmierten speziellen Absendern empfangen oder abgelehnt werden.</p> <ul style="list-style-type: none"> <li>• Spez. Absender Faxe von den speziellen Absendern empfangen und Faxe von allen anderen Absendern ablehnen.</li> <li>• Außer Spez. Absender Faxe von den speziellen Absendern ablehnen und Faxe von allen</li> </ul>

anderen Absendern empfangen.

 Referenz

- Einzelheiten zu den Prioritätseinstellungen für die Magazine finden Sie unter [Das vorrangige Magazin festlegen](#) .
- Für weitere Informationen zur E-Mail-Adresse und zum Passwort des Administrators siehe [Konfigurieren des Passworts und der E-Mail-Adresse des Administrators](#) .
- Für weitere Informationen zur Programmierung der speziellen Absender siehe [Die speziellen Absender festlegen](#) .

 Anfang |  Zurück · Weiter  |

Copyright © 2012



# SP 3500SF/SP 3510SF

[Inhalt](#) | [Zurück](#) · [Weiter](#) |

Suchen

[Einstellungen](#) | [?](#)

[Startseite](#) > [Das Gerät unter Verwendung von Web Image Monitor konfigurieren](#) > [Die Systemeinstellungen konfigurieren](#) > Das vorrangige Magazin festlegen

## Das vorrangige Magazin festlegen

Klicken Sie auf die Registerkarte [Priorität Magazin] auf der Seite für die Systemeinstellungen, um das vorrangige Magazin festzulegen.

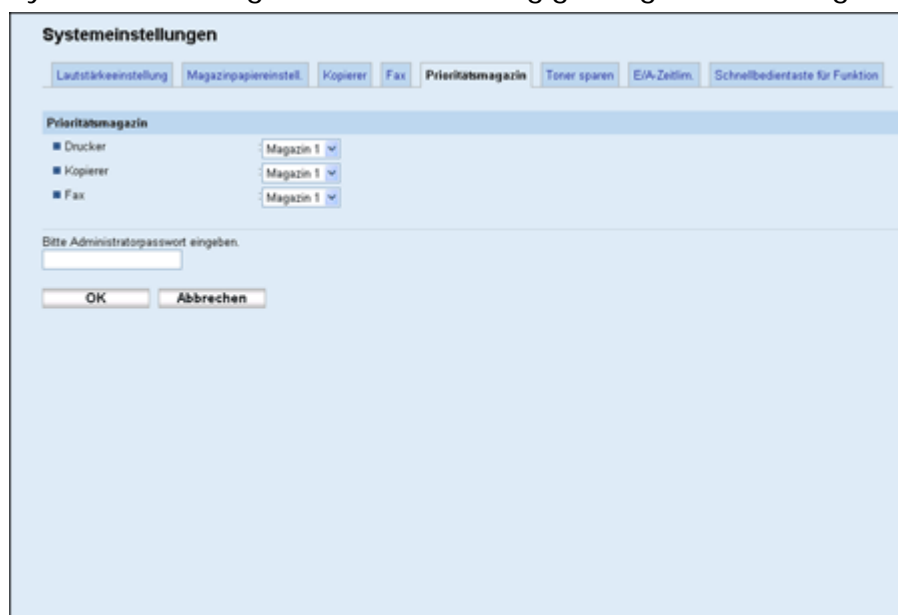



### Priorität Magazin

Element	Beschreibung
Drucker	Wählen Sie das Magazin, das die Maschine zuerst nach geeignetem Papier durchsuchen soll: [Magazin 1], [Magazin 2] oder [Bypass]. Wenn die automatische Magazinauswahl für den Druckjob festgelegt ist und mehrere Magazine über geeignetes Papier verfügen, wird das Magazin zum Drucken verwendet, das als Erstes gefunden wird. Sobald dieses Magazin leer ist, wechselt das Gerät automatisch zum nächsten Magazin, um den Druckvorgang fortzusetzen.
Kopierer	Wählen Sie das Magazin, das die Maschine zuerst nach geeignetem Papier durchsuchen soll: [Magazin 1], [Magazin 2] oder [Bypass]. Wenn [A4] oder [8 1/2 × 11] für [Papier wählen] auf der Seite [Kopierer] gewählt wurde und mehrere Magazine gültiges Papier enthalten, wird das erste vom Gerät gefundene Magazin zum Drucken verwendet. Wenn in diesem Magazin kein Papier mehr vorhanden ist, wechselt das Gerät automatisch zum nächsten Magazin, um den Druckvorgang fortzusetzen.
Fax	Wählen Sie das Magazin, das die Maschine zuerst nach geeignetem Papier durchsuchen soll: [Magazin 1] oder [Magazin 2]. Wenn [Auto] bei [Papiermagazin wählen] auf der Seite [Fax] gewählt wurde und mehrere Magazine gültiges Papier enthalten, wird das erste vom Gerät gefundene Magazin zum Drucken verwendet. Wenn in diesem Magazin kein Papier mehr vorhanden ist, wechselt das Gerät automatisch zum nächsten Magazin, um den Druckvorgang fortzusetzen.

[Hinweis](#)

- [Magazin 2] wird nur angezeigt, wenn Magazin 2 installiert ist.

 Referenz

- Für weitere Informationen für die Auswahl des Kopierpapiers siehe [Festlegen des Papierformats für den Ausdruck von Kopien](#) .
- Für weitere Informationen zur Auswahl des Faxmagazins siehe [Die Faxeinstellungen konfigurieren](#) .

 Anfang |  Zurück • Weiter  |

---

Copyright © 2012

# SP 3500SF/SP 3510SF

[Inhalt](#) | [Zurück](#) · [Weiter](#) ▶ |

Suchen

| [Einstellungen](#) | [?](#)

[Startseite](#) > [Das Gerät unter Verwendung von Web Image Monitor konfigurieren](#) > [Die Systemeinstellungen konfigurieren](#) > Konfigurieren der Tonerspareinstellung

## Konfigurieren der Tonerspareinstellung

Klicken Sie auf die Registerkarte [Toner sparen] auf der Seite für die Systemeinstellungen, um die Tonerspareinstellung zu konfigurieren.

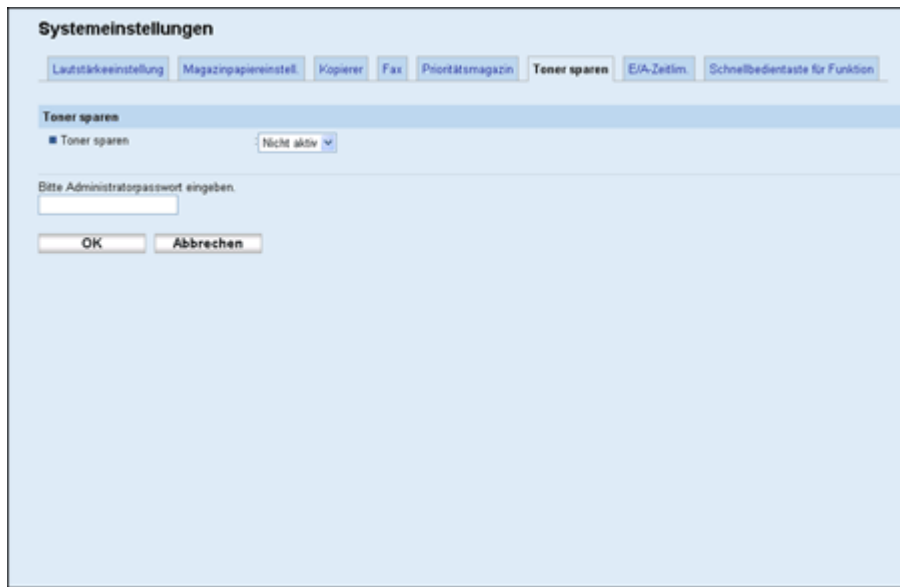

**Systemeinstellungen**

Laustärkeeinstellung | Magazinpapiereinstell. | Kopierer | Fax | Prioritätsmagazin | **Toner sparen** | E/A-Zeitlim. | Schnellbedientaste für Funktion

**Toner sparen**

■ Toner sparen Nicht aktiv ▼

Bitte Administratorpasswort eingeben.

### Tonersparmodus

Element	Beschreibung
Tonersparmodus	Aktivieren Sie diese Einstellung, um beim Ausdruck von Kopien mit einer reduzierten Toner Menge auszudrucken.

[Anfang](#) | [Zurück](#) · [Weiter](#) ▶ |

# SP 3500SF/SP 3510SF

[Inhalt](#) | [Zurück](#) · [Weiter](#) ▶ |

Suchen

| [Einstellungen](#) | [?](#)

[Startseite](#) > [Das Gerät unter Verwendung von Web Image Monitor konfigurieren](#) > [Die Systemeinstellungen konfigurieren](#) > Die Einstellungen für das E/A-Zeitlimit konfigurieren

## Die Einstellungen für das E/A-Zeitlimit konfigurieren

Klicken Sie auf der Seite Systemeinstellungen auf die Registerkarte [E/A-Zeitlim.], um die Einstellungen für das E/A-Zeitlimit zu konfigurieren.

### E/A-Zeitlim.

Element	Beschreibung
Fst. USB-Ansch.	<p>Legt fest, ob der gleiche Drucker/LAN-Faxtreiber für mehrere Geräte oder nicht mit einer USB-Verbindung verwendet werden kann.</p> <p>Bei aktivierter Einstellung kann derselbe Drucker-/LAN-Faxtreiber, den Sie auf Ihrem Computer installiert haben, auch für andere Geräte benutzt werden als den bei der Installation ursprünglich verwendeten, sofern es sich um dasselbe Gerätemodell handelt.</p> <p>Bei Deaktivierung müssen Sie den Drucker-/LAN-Faxtreiber für einzelne Geräte separat installieren, da jedes andere Gerät als das ursprüngliche Gerät bei der Herstellung der USB-Verbindung als neues Gerät erkannt wird.</p>
Zeitlimit Vertraul. Druck (Sek.)	<p>Gibt an, wie viele Sekunden das Gerät eine neue vertrauliche Druckdatei aufbewahrt, wenn der Drucker keine weiteren vertraulichen Druckdateien mehr speichern kann (0 bis 300 Sekunden). Innerhalb dieses Zeitraums können Sie die neue vertrauliche Druckdatei drucken oder löschen. Gleichfalls können Sie eine vorhandene vertrauliche Druckdatei drucken oder löschen, sodass die neue vertrauliche Druckdatei im Gerät gespeichert werden kann.</p>

▶ [Anfang](#) | [Zurück](#) · [Weiter](#) ▶ |

# SP 3500SF/SP 3510SF

[Inhalt](#) | [Zurück](#) · [Weiter](#) ▶ |

Suchen

| [Einstellungen](#) | [?](#)

[Startseite](#) > [Das Gerät unter Verwendung von Web Image Monitor konfigurieren](#) > [Die Systemeinstellungen konfigurieren](#) > Konfigurieren der Einstellungen für die Taste "Schnelltaste Funktionen"

## Konfigurieren der Einstellungen für die Taste "Schnelltaste Funktionen"

Klicken Sie auf der Systemeinstellungsseite auf die Registerkarte [Schnellbedientaste für Funktion], um die Einstellungen für die Taste "Schnelltaste Funktionen" zu konfigurieren.

**Systemeinstellungen**

[Leuchtstärkeeinstellung](#)
[Magazinpapierinstell.](#)
[Kopierer](#)
[Fax](#)
[Prioritätsmagazin](#)
[Toner sparen](#)
[EIA-Zeitlin.](#)
[Schnellbedientaste für Funktion](#)

**Schnellbedientaste für Funktion**

Schnellbedientaste für Funktionseinstellungen
 Modus ID-Kartenkopie ▼

Bitte Administratorpasswort eingeben.

### Schnelltaste Funktion

Element	Beschreibung
Schnellbedientaste für Funktionseinstellungen	Weist der Taste [Schnelltaste Funktionen] auf dem Bedienfeld eine der folgenden Funktionen zu. <ul style="list-style-type: none"> <li>• [Modus ID-Kartenkopie]</li> <li>• [Auto-Druckeinstellung Fax]</li> <li>• [Fax-Sofortsenden]</li> <li>• [Scanziel auswählen]</li> <li>• [Duplex/Kombinationskopie]</li> </ul>

[Anfang](#) | [Zurück](#) · [Weiter](#) ▶ |

# SP 3500SF/SP 3510SF

 Inhalt |  Zurück ·  Weiter ▶ |

|  Einstellungen | 



[Startseite](#) > [Das Gerät unter Verwendung von Web Image Monitor konfigurieren](#) > Ziele festlegen

## Ziele festlegen

---

Scan- und Faxziele können mithilfe von Web Image Monitor festgelegt werden. Sie können maximal 100 Scanziele und 220 Faxziele (20 Zielwahl- und 200 Kurzwahlziele) registrieren. Weitere Informationen zur Festlegung von Zielen finden Sie in den Abschnitte zum Scannen und Faxen.

### Referenz

- Für weitere Informationen zum Festlegen von Scanzielen siehe [Scanziele registrieren](#) .
- Für weitere Informationen zum Festlegen von Faxzielen mithilfe von Web Image Monitor siehe [Registrieren von Faxzielen mit Web Image Monitor](#) .

 Anfang |  Zurück ·  Weiter ▶ |

---

Copyright © 2012

# SP 3500SF/SP 3510SF

 Inhalt |  Zurück ·  Weiter |

|  Einstellungen | 

[Startseite](#) > [Das Gerät unter Verwendung von Web Image Monitor konfigurieren](#) > Spezielle Faxabsender festlegen

## Spezielle Faxabsender festlegen

Spezielle Faxabsender können mithilfe von Web Image Monitor festgelegt werden. Es können maximal 30 spezielle Absender festgelegt werden.

### Referenz

- Für weitere Informationen zum Festlegen von speziellen Absendern siehe [Faxe von speziellen Absendern empfangen oder ablehnen](#) .

 Anfang |  Zurück ·  Weiter |

Copyright © 2012

# SP 3500SF/SP 3510SF

 Inhalt |  Zurück ·  Weiter |

 Suchen

|  Einstellungen | 

[Startseite](#) > [Das Gerät unter Verwendung von Web Image Monitor konfigurieren](#) > Gerätefunktionen je Anwender beschränken

## Gerätefunktionen je Anwender beschränken

Sie können das Gerät so einstellen, dass ein Anwendercode angefordert wird, wenn jemand versucht, bestimmte Gerätefunktionen zu verwenden.

### ★ Wichtig



- Wenn Druckjobs beschränkt sind, können Sie sich nur über den PCL6-Druckertreiber authentifizieren. Das Drucken vom PostScript-3-Druckertreiber ist dann nicht möglich.
- Die Einstellungen für die Anwendereinschränkung können zusammen mit der LDAP-Authentifizierung verwendet werden. Ausnahmen hierbei sind das Drucken mit dem PCL6-Druckertreiber und das Senden von LAN-Faxen. Unter der LDAP-Authentifizierung können sich Anwender nur mit Anwendernamen und Passwörtern für den LDAP-Server für den PCL6-Druck und LAN-Faxe authentifizieren. Sie können dazu keine Anwendercodes für die Einstellungen der Anwendereinschränkung verwenden.

Die Verwendung von Web Image Monitor aktiviert die Anwenderbeschränkung für alle oder einige der nachfolgend aufgelisteten Funktionen und registriert anschließend die Anwender, die diese Funktionen nutzen können.

- Kopieren
- Faxe senden
- Scan-to-E-Mail/FTP/Folder
- Scan-to-USB
- Drucken
- Faxe per LAN-Fax senden

Sie können für jeden Anwender angeben, welche Funktionen nach Authentifizierung verfügbar sind. Maximal 30 Anwender können registriert werden.

### Referenz

- Weitere Informationen über die Konfigurierung der Einstellungen für die Anwenderbeschränkung finden Sie unter [Gerätefunktionen je Anwender beschränken](#) .
- Einzelheiten zur LDAP-Authentifizierung finden Sie auf [Verwenden der LDAP-Funktionen für Authentifizierung und Adresssuche](#) .

 Anfang |  Zurück ·  Weiter |

Copyright © 2012



# SP 3500SF/SP 3510SF

 Inhalt |  Zurück ·  Weiter 

 Einstellungen | 

[Startseite](#) > [Das Gerät unter Verwendung von Web Image Monitor konfigurieren](#) > Konfigurieren der Netzwerkeinstellungen

## Konfigurieren der Netzwerkeinstellungen

Klicken Sie auf [Netzwerkeinstellungen], um die Seite zum Konfigurieren der Netzwerkeinstellungen anzuzeigen.

Diese Seite enthält die folgenden Registerkarten: [Netzwerkstatus], [IPv6-Konfiguration], [Netzwerkanwendung], [DNS], [Automat. E-Mail-Benachrichtigung], [SNMP], [SMTP], [POP3] und [Internet-Fax].

### Verwandte Themen

[Den Netzwerkstatus überprüfen](#) 

[Konfigurieren der IPv6-Einstellungen](#) 

[Konfigurieren der Netzwerkanwendungseinstellungen](#) 

[Konfigurieren der DNS-Einstellungen](#) 

[Die Einstellungen für die automatische E-Mail-Benachrichtigung konfigurieren](#) 

[Die SNMP-Einstellungen konfigurieren](#) 

[Konfigurieren der SMTP-Einstellungen](#) 

[Konfigurieren der POP3-Einstellungen](#) 

[Die Internet-Faxeinstellungen konfigurieren](#) 

 Anfang |  Zurück ·  Weiter 

# SP 3500SF/SP 3510SF

Inhalt | Zurück · Weiter

Suchen

Einstellungen

[Startseite](#) > [Das Gerät unter Verwendung von Web Image Monitor konfigurieren](#) > [Konfigurieren der Netzwerkeinstellungen](#) > Den Netzwerkstatus überprüfen

## Den Netzwerkstatus überprüfen

Klicken Sie auf der Seite Netzwerkeinstellungen auf die Registerkarte [Netzwerkstatus], um Netzwerkinformationen anzuzeigen.

### Allgemeiner Status

Element	Beschreibung
Ethernet-Geschw.	Zeigt Typ und Geschwindigkeit der Netzwerkverbindung an.
IPP-Druckername	Zeigt den Namen an, mit dessen Hilfe das Gerät im Netzwerk identifiziert wird.
Netzwerkversion	Zeigt die Version des Netzwerkmoduls für das Gerät an (eines Teils der Geräte-Firmware).
MAC-Adresse	Zeigt die MAC-Adresse des Geräts an.

### TCP/IP-Status

Element	Beschreibung
DHCP	Hier können Sie wählen, ob das Gerät über DHCP automatisch eine dynamische IPv4-Adresse empfangen soll. Um DHCP zu verwenden, wählen Sie [Aktiv]. Bei Aktivierung können die nachfolgenden Positionen nicht konfiguriert werden.
IP-Adresse	Geben Sie die IPv4-Adresse für das Gerät ein.
Subnetzmaske	Geben Sie die Subnetzmaske des Netzwerks ein.
Gateway	Geben Sie die IPv4-Adresse des Netzwerk-Gateway ein.

Anfang | Zurück · Weiter



# SP 3500SF/SP 3510SF

| Inhalt | Zurück · Weiter |

Suchen

| Einstellungen | ?

[Startseite](#) > [Das Gerät unter Verwendung von Web Image Monitor konfigurieren](#) > [Konfigurieren der Netzwerkeinstellungen](#) > Konfigurieren der IPv6-Einstellungen

## Konfigurieren der IPv6-Einstellungen

Klicken Sie auf der Seite Netzwerkeinstellungen auf die Registerkarte [IPv6-Konfiguration], um die IPv6-Einstellungen zu konfigurieren.

### IPv6

Element	Beschreibung
IPv6	Legen Sie fest, ob IPv6 aktiviert oder deaktiviert werden soll. Sie können IPv6 nicht über Web Image Monitor deaktivieren, wenn das Gerät in einer IPv6-Umgebung eingesetzt wird. In diesem Fall müssen Sie auf dem Bedienfeld die Option [IPv6] in den Netzwerkeinstellungen deaktivieren. Wenn diese Option deaktiviert ist, können die nachfolgenden Elemente [DHCP], [Manuelle Adresskonfiguration], [Präfix-Länge] und [Gateway-Adresse] nicht konfiguriert werden.

### IPv6-Adresse

Element	Beschreibung
DHCP	Hier können Sie wählen, ob das Gerät seine IPv6-Adresse von einem DHCP-Server abrufen soll.
IP-Adresse (DHCP)	Zeigt die vom DHCP-Server abgerufene IPv6-Adresse an, wenn [DHCP] auf [Aktiv] eingestellt ist.
Stateless Address	Zeigt bis zu vier automatische Stateless-Adressen an.
Gateway-Adresse	Zeigt die Standard-Gateway-Adresse des Geräts an.
Link-lokale Adresse	Zeigt die Link-lokale Adresse des Geräts an. Die Link-lokale Adresse ist eine Adresse, die nur innerhalb des lokalen Netzwerks (des lokalen Segments) gültig ist.
Manuelle Adresskonfiguration	Geben Sie die IPv6-Adresse des Geräts ein. Die maximale Länge beträgt 39 Zeichen.

Präfix-Länge	Geben Sie für die Präfix-Länge einen Wert zwischen 1 und 128 ein.
Gateway-Adresse	Geben Sie die IPv6-Adresse des Standard-Gateway ein. Die maximale Länge beträgt 39 Zeichen.

 Referenz

- Einzelheiten zu [IPv6] finden Sie unter [Netzwerkeinstellungen](#) .

 [Anfang](#) |  [Zurück](#) • [Weiter](#)  |

---

Copyright © 2012

# SP 3500SF/SP 3510SF

Inhalt | Zurück · Weiter

Suchen

Einstellungen

[Startseite](#) > [Das Gerät unter Verwendung von Web Image Monitor konfigurieren](#) > [Konfigurieren der Netzwerkeinstellungen](#) > Konfigurieren der Netzwerkanwendungseinstellungen

## Konfigurieren der Netzwerkanwendungseinstellungen

Klicken Sie auf der Seite Netzwerkeinstellungen auf die Registerkarte [Netzwerkanwendung], um die Netzwerkanwendungseinstellungen zu konfigurieren.

### Sendeinstellungen Scanner

Element	Beschreibung
E-Mail	Wählen Sie diese Option aus, um die Funktion Scan-to-E-Mail zu aktivieren.
Max. E-Mail-Größe	Wählen Sie die Maximalgröße für gescannte Dateien, die an eine E-Mail-Nachricht angehängt werden können, aus (1 bis 5 MB oder unbegrenzt).
FTP	Wählen Sie diese Option aus, um die Funktion Scan oder FTP zu aktivieren.
Ordner	Wählen Sie diese Funktion aus, um die Funktion Scan-to-Folder zu aktivieren.

### Netzwerkdruckeinstellungen

Element	Beschreibung
IPP	Wählen Sie diese Option, um den Netzwerkdruck mit Internet Print Protocol (über TCP-Anschluss 631/80) zu aktivieren.
FTP	Wählen Sie diese Option, um den Netzwerkdruck mit einem eingebetteten FTP-Server im Gerät (über TCP-Anschluss 20/21) zu aktivieren.
RAW	Wählen Sie diese Option, um den RAW-Netzwerkdruck zu aktivieren.
Anschlussnr.	Geben Sie die TCP-Anschlussnummer ein, die für den RAW-Druck verwendet werden soll. Der gültige Wertebereich liegt zwischen 1024 und 65535, mit Ausnahme von 53550 und 49999 (Standardwert: 9100).
LPR	Wählen Sie diese Option, um den Netzwerkdruck mit LPR/LPD (über TCP-

	Anschluss 515) zu aktivieren.
--	-------------------------------

### mDNS-Einstellung

Element	Beschreibung
mDNS	Wählen Sie diese Option, um Multicast-DNS (über UDP-Anschluss 5353) zu aktivieren. Wenn diese Option deaktiviert ist, kann das nachfolgende Element nicht konfiguriert werden.
Druckername	Geben Sie den Gerätenamen ein. Die maximale Länge beträgt 32 Zeichen.

 [Anfang](#) |  [Zurück](#) · [Weiter](#)  |

---

Copyright © 2012

# SP 3500SF/SP 3510SF

[Inhalt](#) | [Zurück](#) · [Weiter](#) |

Suchen

[Einstellungen](#) | [?](#)

[Startseite](#) > [Das Gerät unter Verwendung von Web Image Monitor konfigurieren](#) > [Konfigurieren der Netzwerkeinstellungen](#) > Konfigurieren der DNS-Einstellungen

## Konfigurieren der DNS-Einstellungen

Klicken Sie auf der Seite Netzwerkeinstellungen auf die Registerkarte [DNS], um die DNS-Einstellungen zu konfigurieren.

### DNS

Element	Beschreibung
DNS-Methode	Hier können Sie wählen, ob Sie DNS-Server manuell festlegen möchten oder ob DNS-Informationen automatisch aus dem Netzwerk abgerufen werden sollen. Bei der Einstellung [Auto] sind die nachfolgenden Elemente [Primärer DNS-Server], [Sekundärer DNS-Server] und [Domänenname] nicht verfügbar.
Primärer DNS-Server	Geben Sie die IPv4-Adresse des primären DNS-Servers ein.
Sekundärer DNS-Server	Geben Sie die IPv4-Adresse des sekundären DNS-Servers ein.
Domänenname	Geben Sie den IPv4-Domännennamen für das Gerät ein. Die maximale Länge beträgt 32 Zeichen.
IPv6-DNS-Methode	Hier können Sie wählen, ob Sie den DNS-Server manuell festlegen möchten oder ob das Gerät seine DNS-Informationen automatisch abrufen soll. Bei der Einstellung [Auto] sind die nachfolgenden Elemente [Primärer IPv6-DNS-Server], [Sekundärer IPv6-DNS-Server] und [IPv6-Domänenname] nicht verfügbar.
Primärer IPv6-DNS-Server	Geben Sie die IPv6-Adresse des primären IPv6-DNS-Servers ein. Die maximale Länge beträgt 39 Zeichen.
Sekundärer IPv6-DNS-Server	Geben Sie die IPv6-Adresse des sekundären IPv6-DNS-Servers ein. Die maximale Länge beträgt 39 Zeichen.
IPv6-Domänenname	Geben Sie den IPv6-Domännennamen des Geräts ein. Die maximale Länge beträgt 32 Zeichen.



DNS-Priorität bei Namensauflösung	Wählen Sie, ob bei der DNS-Namensauflösung IPv4 oder IPv6 Priorität haben soll.
DNS-Zeitlimit (Sek.)	Geben Sie die Anzahl der Sekunden ein, die das Gerät wartet, bevor das Zeitlimit für eine DNS-Anforderung als überschritten gilt (zwischen 1 und 999 Sekunden).
Host-Name	Geben Sie einen Hostnamen für das Gerät ein. Die maximale Länge beträgt 15 Zeichen.

 [Anfang](#) |  [Zurück](#) · [Weiter](#)  |

---

Copyright © 2012

# SP 3500SF/SP 3510SF

[Inhalt](#) | [Zurück](#) · [Weiter](#) |

Suchen

[Einstellungen](#) | [?](#)

[Startseite](#) > [Das Gerät unter Verwendung von Web Image Monitor konfigurieren](#) > [Konfigurieren der Netzwerkeinstellungen](#) > Die Einstellungen für die automatische E-Mail-Benachrichtigung konfigurieren

## Die Einstellungen für die automatische E-Mail-Benachrichtigung konfigurieren

Klicken Sie auf der Seite Netzwerkeinstellungen auf die Registerkarte [Automat. E-Mail-Benachrichtigung], um die Einstellungen für automatische E-Mail-Benachrichtigungen zu konfigurieren.

### E-Mail-Benachrichtigung 1/E-Mail-Benachrichtigung 2

Element	Beschreibung
Geräte-Anzeigename	Geben Sie einen Absendernamen für E-Mail-Benachrichtigungen ein. Die maximale Länge beträgt 32 Zeichen.
E-Mail-Adresse	Geben Sie die Adresse des Empfängers der E-Mail-Benachrichtigungen ein. Die maximale Länge beträgt 64 Zeichen.
Papierstau	Aktivieren Sie diese Option, um eine E-Mail-Benachrichtigung an die angegebene Adresse zu senden, wenn ein Papierstau auftritt.
Kein Papier	Aktivieren Sie diese Option, um eine E-Mail-Benachrichtigung an die angegebene Adresse zu senden, wenn das Papier ausgeht.
Druckkartusche bald ersetzen	Aktivieren Sie diese Option, um eine E-Mail-Benachrichtigung an die angegebene Adresse zu senden, wenn der Toner fast leer ist.
Kundendienst rufen	Aktivieren Sie diese Option, um eine E-Mail-Benachrichtigung an die angegebene Adresse zu senden, wenn das Gerät gewartet werden muss.
Druckkartusche ersetzen	Aktivieren Sie diese Option, um eine E-Mail-Benachrichtigung an die angegebene Adresse zu senden, wenn der Toner ausgeht.
Abdeckung offen	Aktivieren Sie diese Option, um eine E-Mail-Benachrichtigung an die angegebene Adresse zu senden, wenn eine Abdeckung offen ist.

[Anfang](#) | [Zurück](#) · [Weiter](#) |

---

Copyright © 2012

# SP 3500SF/SP 3510SF

Inhalt | Zurück · Weiter

Suchen

Einstellungen

[Startseite](#) > [Das Gerät unter Verwendung von Web Image Monitor konfigurieren](#) > [Konfigurieren der Netzwerkeinstellungen](#) > Die SNMP-Einstellungen konfigurieren

## Die SNMP-Einstellungen konfigurieren

Klicken Sie auf der Seite Netzwerkeinstellungen auf die Registerkarte [SNMP], um die SNMP-Einstellungen zu konfigurieren.

### SNMP

Element	Beschreibung
SNMP	Wählen Sie, ob die Nutzung von SNMP-Diensten durch das Gerät aktiviert sein soll.

### Trap

Element	Beschreibung
Ziel-Trap	Wählen Sie, ob das Gerät Traps an den Management-Host (NMS) senden soll. Bei Deaktivierung stehen [SNMP-Management-Host 1] und [SNMP-Management-Host 2] nicht mehr zur Verfügung.
SNMP-Management-Host 1	Geben Sie die IP-Adresse oder den Hostnamen eines Management-Hosts ein. Die maximale Länge beträgt 64 Zeichen.
SNMP-Management-Host 2	Geben Sie die IP-Adresse oder den Hostnamen eines Management-Hosts ein. Die maximale Länge beträgt 64 Zeichen.

### Community

Element	Beschreibung
Community finden	Geben Sie den Community-Namen ein, der zur Authentifizierung von Get-Anforderungen verwendet werden soll. Die maximale Länge beträgt 32 Zeichen.
Trap Community	Geben Sie den Community-Namen ein, der zur Authentifizierung von Trap-Anforderungen verwendet werden soll. Die maximale Länge beträgt 32 Zeichen.

**System**

Element	Beschreibung
Ort	Geben Sie den Standort des Geräts ein. Der hier eingegebene Standort wird auf der Hauptseite angezeigt. Die maximale Länge beträgt 64 Zeichen.
Kontakt	Geben Sie die Kontaktinformationen des Geräts ein. Die hier eingegebenen Kontaktinformationen werden auf der Hauptseite angezeigt. Die maximale Länge beträgt 64 Zeichen.

 [Anfang](#) |  [Zurück](#) · [Weiter](#)  |

---

Copyright © 2012

# SP 3500SF/SP 3510SF

[Inhalt](#) | [Zurück](#) · [Weiter](#) |

Suchen

[Einstellungen](#) | [?](#)

[Startseite](#) > [Das Gerät unter Verwendung von Web Image Monitor konfigurieren](#) > [Konfigurieren der Netzwerkeinstellungen](#) > Konfigurieren der SMTP-Einstellungen

## Konfigurieren der SMTP-Einstellungen

Klicken Sie auf der Seite Netzwerkeinstellungen auf die Registerkarte [SMTP], um die SMTP-Einstellungen zu konfigurieren.

### SMTP

Element	Beschreibung
Primärer SMTP-Server	Geben Sie die IP-Adresse oder den Hostnamen des SMTP/POP3-Servers ein. Die maximale Länge beträgt 64 Zeichen.
Anschlussnr.	Geben Sie die Anschlussnummer für SMTP ein (zwischen 1 und 65535).
Authentifizierungsmethode	Wählen Sie unter den folgenden eine Authentifizierungsmethode aus: [Anonym]: Anwendername und Passwort sind nicht erforderlich. [SMTP]: Das Gerät unterstützt NTLM- und LOGIN-Authentifizierung. [POP vor SMTP]: Der POP3-Server wird zur Authentifizierung verwendet. Wenn E-Mails an einen SMTP-Server gesendet werden, können Sie die Sicherheitsstufe des SMTP-Servers erhöhen, indem zuvor eine Verbindung zum POP-Server für eine Authentifizierung aufgebaut wird.
Anwendername	Geben Sie den Anwendernamen für die Anmeldung beim SMTP-Server ein. Die maximale Länge beträgt 32 Zeichen.
Passwort	Geben Sie das Passwort für die Anmeldung beim SMTP-Server ein. Die maximale Länge beträgt 32 Zeichen.
E-Mail-Adresse Gerät	Geben Sie die E-Mail-Adresse des Geräts ein. Diese Adresse wird als die Absenderadresse für E-Mail-Nachrichten wie E-Mails und Internet-Faxe verwendet, die von diesem Gerät gesendet werden. Die maximale Länge beträgt 64 Zeichen.
Server-Zeitlimit (Sek.)	Geben Sie die Anzahl der Sekunden ein, die das Gerät wartet, bevor das Zeitlimit für einen SMTP-Vorgang als überschritten gilt (zwischen 1 und 999 Sekunden).

Zeitzone

Wählen Sie eine Zeitzone entsprechend Ihres geographischen Orts aus. Die Auswahl einer abweichenden Zeitzone kann dazu führen, dass Übertragungsdatum und -zeit für über die Funktion Scan-to-E-Mail gesendete E-Mails selbst dann falsch sind, wenn die Uhr des Geräts korrekt eingestellt ist.

 [Anfang](#) |  [Zurück](#) • [Weiter](#)  |

---

Copyright © 2012

# SP 3500SF/SP 3510SF

[Inhalt](#) | [Zurück](#) · [Weiter](#) ▶ |

Suchen

[Einstellungen](#) | [?](#)

[Startseite](#) > [Das Gerät unter Verwendung von Web Image Monitor konfigurieren](#) > [Konfigurieren der Netzwerkeinstellungen](#) > Konfigurieren der POP3-Einstellungen

## Konfigurieren der POP3-Einstellungen

Klicken Sie auf der Seite Netzwerkeinstellungen auf die Registerkarte [POP3], um die POP3-Einstellungen zu konfigurieren.

### POP3-Einstel.

Element	Beschreibung
POP3-Server	Geben Sie die IP-Adresse oder den Hostnamen des POP3-Servers für den E-Mail-Empfang ein. Der hier angegebene POP3-Server wird für die Funktion [POP vor SMTP] verwendet. Die maximale Länge beträgt 64 Zeichen.
Anwender-Account	Geben Sie den Anwendernamen für die Anmeldung beim POP3-Server ein. Die maximale Länge beträgt 32 Zeichen. Wenn hier eine E-Mail-Adresse eingegeben wird, wird die Adresse als E-Mail-Adresse für den Empfang von Internet-Faxen verwendet.
Anwenderpasswort	Geben Sie das Passwort für die Anmeldung beim POP3-Server ein. Die maximale Länge beträgt 32 Zeichen.
Authentifizierung	Wählen Sie unter den folgenden eine Authentifizierungsmethode aus: [Kein]: Das Passwort wird nicht verschlüsselt. [APOP-Authentifizierung]: Das Passwort wird verschlüsselt. [Auto]: Das Passwort wird gemäß den Einstellungen des POP3-Servers verschlüsselt oder nicht verschlüsselt.

[Anfang](#) | [Zurück](#) · [Weiter](#) ▶ |



# SP 3500SF/SP 3510SF

Inhalt | Zurück · Weiter

Suchen

Einstellungen

[Startseite](#) > [Das Gerät unter Verwendung von Web Image Monitor konfigurieren](#) > [Konfigurieren der Netzwerkeinstellungen](#) > Die Internet-Faxeinstellungen konfigurieren

## Die Internet-Faxeinstellungen konfigurieren



Klicken Sie auf der Seite Netzwerkeinstellungen auf die Registerkarte [Internet-Fax], um die Internet-Faxeinstellungen zu konfigurieren.

### Internet-Faxeinstellungen

Element	Beschreibung
Internet-Faxübertragung	Wählen Sie, ob die Internet-Faxfunktion aktiviert oder deaktiviert werden soll.
Fehler Benachrichtigungs-E-Mail	Wählen Sie aus, ob dem Absender des Internet-Faxes eine E-Mail-Benachrichtigung gesendet werden soll oder nicht, wenn der E-Mail-Empfang fehlschlägt. Der Text enthält den Hostnamen des Geräts (wie auf der Seite für die DNS-Einstellungen festgelegt), den Modellnamen und die Kontakt-E-Mail-Adresse (wie auf der Seite für die Administratoreinstellungen festgelegt).
Vom System vorgegebenen Text eingeben	Wählen Sie aus, ob beim Versenden von Internet-Faxen vom System vorgegebener Text in den Körper der E-Mail aufgenommen werden soll oder nicht. Der Text enthält den Hostnamen des Geräts (wie auf der Seite für die DNS-Einstellungen festgelegt), den Modellnamen und die Kontakt-E-Mail-Adresse (wie auf der Seite für die Administratoreinstellungen festgelegt).
Automat. POP	Wählen Sie aus, ob automatisch eine Verbindung zum POP3-Server hergestellt werden soll, um den Empfang neuer E-Mails zu prüfen, oder nicht. Wenn diese Einstellung aktiviert ist, wird eine Verbindung gemäß eines in [POP-Intervall (Minuten)] festgelegten Intervalls hergestellt.
POP-Server: E-Mail-Empfangseinstellungen	Wählen Sie aus, ob die E-Mails nach deren Empfang auf dem POP3-Server aufbewahrt oder gelöscht werden sollen. [Nein]: Alle E-Mails nach deren Empfang aus dem Server löschen. [E-Mail spei.]: Alle E-Mails nach deren Empfang auf dem Server belassen. [Nur Fehlerinfo spei.]: Nur die E-Mails aus dem Server löschen, die erfolgreich empfangen wurden.
POP-Intervall (Minuten)	Legt fest, wie viele Minuten das Gerät zwischen den automatischen Verbindungen zum POP3-Server wartet, um neue E-Mails abzuholen (2 bis

1440 Minuten).

 Referenz

- Für weitere Informationen zu den DNS-Einstellungen siehe [Konfigurieren der DNS-Einstellungen](#) .
- Für weitere Informationen zu den Administratoreinstellungen siehe [Konfigurieren des Passworts und der E-Mail-Adresse des Administrators](#) .

 Anfang |  Zurück · Weiter  |

---

Copyright © 2012

# SP 3500SF/SP 3510SF

 Inhalt |  Zurück ·  Weiter |

|  Einstellungen | 

[Startseite](#) > [Das Gerät unter Verwendung von Web Image Monitor konfigurieren](#) > Konfigurieren der LDAP-Servereinstellungen

## Konfigurieren der LDAP-Servereinstellungen

---

Klicken Sie auf [LDAP-Einstellungen], um die Seite zum Konfigurieren der LDAP-Einstellungen anzuzeigen.

Diese Seite enthält die folgenden Registerkarten: [LDAP-Authentifizierung] und [LDAP-Server programmieren/ändern/löschen].

### Verwandte Themen

[Konfigurieren der LDAP-Authentifizierungseinstellungen](#) 

[Programmieren/Ändern/Löschen des LDAP-Servers](#) 

 Anfang |  Zurück ·  Weiter |

---

Copyright © 2012

# SP 3500SF/SP 3510SF

[Inhalt](#) | [Zurück](#) · [Weiter](#) ▶ |

Suchen

| [Einstellungen](#) | [?](#)

[Startseite](#) > [Das Gerät unter Verwendung von Web Image Monitor konfigurieren](#) > [Konfigurieren der LDAP-Servereinstellungen](#) > Konfigurieren der LDAP-Authentifizierungseinstellungen

## Konfigurieren der LDAP-Authentifizierungseinstellungen

Klicken Sie auf der Seite mit den LDAP-Einstellungen auf die Registerkarte [LDAP-Authentifizierung], um die LDAP-Authentifizierungseinstellungen zu konfigurieren.

**LDAP-Einstellungen**

LDAP-Authentifizierung | LDAP-Server programmieren/ändern/löschen

■ Authentifizierung :  Aktiv  Nicht aktiv

■ Auto-Abmelde-Zeit (Sekunden) :  (0/ 60-999)

---

Bitte Administratorpasswort eingeben.

Element	Beschreibung
Authentifizierung	Legen Sie fest, ob die LDAP-Authentifizierung aktiviert oder deaktiviert werden soll.
Auto-Abmelde-Zeit (Sekunden)	Geben Sie die Anzahl der Sekunden bis zum Ablauf der Authentifizierung ein (60 bis 999 oder 0, was für keinen Grenzwert steht).

[Anfang](#) | [Zurück](#) · [Weiter](#) ▶ |

Copyright © 2012

# SP 3500SF/SP 3510SF

[Startseite](#) > [Das Gerät unter Verwendung von Web Image Monitor konfigurieren](#) > [Konfigurieren der LDAP-Servereinstellungen](#) > Programmieren/Ändern/Löschen des LDAP-Servers

## Programmieren/Ändern/Löschen des LDAP-Servers

Klicken Sie auf der Seite mit den LDAP-Einstellungen auf die Registerkarte [LDAP-Server programmieren/ändern/löschen], um die Liste der programmierten LDAP-Server anzuzeigen.

**LDAP-Einstellungen**

LDAP-Authentifizierung | LDAP-Server programmieren/ändern/löschen

LDAP-Suche :  Aktiv  Nicht aktiv  
 LDAP-Such-Zeitlimit :  Sekunden (1-60)

**Programmieren/Ändern/Löschen**

Ändern  Löschen

	LDAP-Server	Identifizierungsname
<input type="radio"/>	1	Nicht programmiert
<input type="radio"/>	2	Nicht programmiert
<input type="radio"/>	3	Nicht programmiert
<input type="radio"/>	4	Nicht programmiert
<input type="radio"/>	5	Nicht programmiert

Bitte Administratorpasswort eingeben.

Element	Beschreibung
LDAP-Suche	Legen Sie fest, ob die LDAP-Suche zum Abrufen von Adressen für Scanner- und Faxziele aktiviert oder deaktiviert werden soll.
LDAP-Such-Zeitlimit	Geben Sie die Anzahl der Sekunden bis zum Zeitlimit der LDAP-Suche ein (1 bis 60).

Um LDAP-Servereinstellungen zu konfigurieren, wählen Sie den gewünschten LDAP-Server aus der Liste unter "Programmieren/Ändern/Löschen" und klicken Sie dann auf [Ändern], um die Seite "LDAP-Server bearbeiten" zu öffnen. Die folgenden Einstellungen können auf dieser Seite vorgenommen werden.

### LDAP-Einstellungen

Element	Beschreibung
Identifizierungsname (Erforderlich)	Geben Sie den Namen des LDAP-Servers ein. Die maximale Länge beträgt 32 Zeichen.
Servername (Erforderlich)	Geben Sie den Hostnamen oder die IP-Adresse des LDAP-Servers ein. Die maximale Länge beträgt 64 Zeichen.
Suchbasis (Erforderlich)	Geben Sie die Position in der LDAP-Verzeichnisstruktur ein, von der aus Benutzersuchvorgänge gestartet werden sollen. Die maximale Länge beträgt 128 Zeichen.
Anschlussnummer (Erforderlich)	Geben Sie die Anschlussnummer für die Verbindung zum LDAP-Server ein. Der gültige Bereich liegt zwischen 1 und 65535 (Standard ist 389, wenn [SSL] [Nicht aktiv] lautet, oder 636 wenn für [SSL] die Option [Aktiv] festgelegt wurde).
SSL	Legen Sie fest, ob SSL für die Kommunikation mit dem LDAP-Server verwendet werden soll. Wählen Sie [Aktiv], um die Kommunikation zwischen dem Gerät und dem LDAP-Server zu verschlüsseln. Wählen Sie [Nicht aktiv], damit die Kommunikation nicht verschlüsselt wird.
Authentifizierung	Legen Sie fest, ob die Authentifizierung ausgeführt werden soll, wenn das Gerät eine Verbindung zum LDAP-Server herstellt. <ul style="list-style-type: none"> <li>• [Nicht aktiv]: Anonym (keine Authentifizierung)</li> <li>• [Aktiv]: Klartext-Authentifizierung</li> <li>• [Hohe Sicherheit]: CRAM-MD5-Authentifizierung</li> </ul> <p>Wenn [Aktiv] oder [Hohe Sicherheit] gewählt wird, müssen Sie auch [Loginname-Attribut], [Anwendername (Optional)] und [Passwort (Optional)] festlegen.</p>
Loginname-Attribut	Geben Sie das Anwendernamens-Präfix oder das Loginname-Attribut der Bind-DN gemäß dem LDAP-Server an, wie "uid" oder "cn". Die maximale Länge beträgt 16 Zeichen. <p>Wenn für [Authentifizierung] [Aktiv] oder [Hohe Sicherheit] festgelegt wurde, können Sie diese Einstellung nicht leer lassen.</p>

Anwendername (Optional)	Geben Sie den Anwendernamen für die Anmeldung beim LDAP-Server ein. Die maximale Länge beträgt 128 Zeichen. Wenn für [Authentifizierung] [Aktiv] oder [Hohe Sicherheit] festgelegt wurde, können Sie diese Einstellung nicht leer lassen.
Passwort (Optional)	Geben Sie das Passwort für die Anmeldung beim LDAP-Server ein. Die maximale Länge beträgt 128 Zeichen. Wenn für [Authentifizierung] [Aktiv] oder [Hohe Sicherheit] festgelegt wurde, können Sie diese Einstellung nicht leer lassen.
Japanischer Zeichencodesatz (Erforderlich)	Wählen Sie den Zeichensatz aus, den der LDAP-Server verwendet.
Connection Test	Klicken Sie auf [Start], um zu prüfen, ob die Verbindung zum LDAP-Server mit den vorgenommenen Einstellungen möglich ist.

### Suchbedingungen

Element	Beschreibung
Identifizierungsname (Erforderlich)	Geben Sie einen Attributtyp ein, mit dem der Anwendername identifiziert werden kann. Die maximale Länge beträgt 16 Zeichen.
E-Mail-Adresse (Erforderlich)	Geben Sie einen Attributtyp ein, mit dem die E-Mail-Adresse des Benutzers identifiziert werden kann. Die maximale Länge beträgt 16 Zeichen.
Faxnummer (Erforderlich)	Geben Sie einen Attributtyp ein, mit dem die Faxnummer des Benutzers identifiziert werden kann. Die maximale Länge beträgt 32 Zeichen.
Firmenname (Erforderlich)	Geben Sie einen Attributtyp ein, mit dem die Firma (oder Organisation) des Benutzers identifiziert werden kann. Die maximale Länge beträgt 16 Zeichen.
Abteilungsname (Erforderlich)	Geben Sie einen Attributtyp ein, mit dem der Abteilungsname des Benutzers identifiziert werden kann. Die maximale Länge beträgt 16 Zeichen.

### Suchoptionen

Element	Beschreibung
Attribut (Optional)	Geben Sie einen Attributtyp ein, mit dem der Benutzer identifiziert werden kann. Die maximale Länge beträgt 16 Zeichen. Wenn Sie dieses Element festlegen, müssen Sie auch [Tastenanzeige (Optional)] festlegen.
Tastenanzeige (Optional)	Geben Sie den auf dem Bedienfeld des Geräts angezeigten Namen ein, anhand dessen die LDAP-Suche einen Anwender basierend auf dem in [Attribut (Optional)] angegebenen Attributtyp sucht. Die maximale Länge beträgt 20 Zeichen. Wenn Sie dieses Element festlegen, müssen Sie auch [Attribut (Optional)] festlegen.

# SP 3500SF/SP 3510SF

 Inhalt |  Zurück ·  Weiter ▶ |

|  Einstellungen | 

[Startseite](#) > [Das Gerät unter Verwendung von Web Image Monitor konfigurieren](#) > Konfigurieren der IPsec-Einstellungen

## Konfigurieren der IPsec-Einstellungen

Klicken Sie auf [IPsec-Einstellungen], um die Seite zum Konfigurieren der IPsec-Einstellungen anzuzeigen.

Diese Seite enthält die Registerkarten [Globale IPsec-Einstellungen] und [Liste IPsec-Richtlinien].

### ★ Wichtig

- Diese Funktion ist nur verfügbar, wenn ein Administratorpasswort angegeben wurde.

### Verwandte Themen

[Konfigurieren der globalen IPsec-Einstellungen](#) 

[Konfigurieren der IPsec-Richtlinie](#) 

 Anfang |  Zurück ·  Weiter ▶ |

Copyright © 2012



# SP 3500SF/SP 3510SF

[Inhalt](#) | [Zurück](#) · [Weiter](#) ▶ |

Suchen

| [Einstellungen](#) | [?](#)

[Startseite](#) > [Das Gerät unter Verwendung von Web Image Monitor konfigurieren](#) > [Konfigurieren der IPsec-Einstellungen](#) > Konfigurieren der globalen IPsec-Einstellungen

## Konfigurieren der globalen IPsec-Einstellungen

Klicken Sie auf der Seite IPsec-Einstellungen auf die Registerkarte [Globale IPsec-Einstellungen], um die globalen IPsec-Einstellungen zu konfigurieren.

**IPsec-Einstellungen**

[Globale IPsec-Einstellungen](#) [Liste IPsec-Richtlinien](#)

■ IPsec-Funktion :  Aktiv  Nicht aktiv

■ Grundeinstellung :  Erlauben  Verwerfen

■ Übr. an alle/wählb. Empf. umg. :  DHCPv4  DHCPv6  SNMP  mDNS  
 NetBIOS  UDP-Anschluss 53550

■ Alle ICMP umgehen :  Aktiv  Nicht aktiv

Bitte Administratorpasswort eingeben.

Element	Beschreibung
IPsec-Funktion	Legen Sie fest, ob IPsec aktiviert oder deaktiviert werden soll.
Grundeinstellung	Legen Sie fest, ob die Standard-IPsec-Richtlinie zugelassen werden soll.
Übr. an alle/wählb. Empf. umg.	Wählen Sie unter den folgenden Diensten diejenigen aus, auf die Sie IPsec nicht anwenden möchten: [DHCPv4], [DHCPv6], [SNMP], [mDNS], [NetBIOS], [UDP-Anschluss 53550]
Alle ICMP umgehen	Legen Sie mithilfe der folgenden Optionen fest, ob IPsec auf ICMP-Pakete (IPv4 und IPv6) angewendet werden soll: [Aktiv]: Alle ICMP-Pakete werden ohne IPsec-Schutz umgangen. Der Befehl "ping" (Echoanforderung und Echoantwort) wird nicht von IPsec verkapselt. [Nicht aktiv]: Einige ICMP-Nachrichtentypen werden ohne IPsec-Schutz umgangen.

### ↓ Hinweis

- Ziehen Sie zur weiteren Information zu den ICMP-Nachrichtentypen, die umgangen werden, wenn [Alle ICMP umgehen] auf [Nicht aktiv] gesetzt wird, die Hilfe des Web Image Monitor heran.

[Anfang](#) | [Zurück](#) · [Weiter](#) ▶ |

# SP 3500SF/SP 3510SF

| Inhalt | Zurück · Weiter |

Suchen

| Einstellungen | ?

[Startseite](#) > [Das Gerät unter Verwendung von Web Image Monitor konfigurieren](#) > [Konfigurieren der IPsec-Einstellungen](#) > Konfigurieren der IPsec-Richtlinie

## Konfigurieren der IPsec-Richtlinie

Klicken Sie auf der Seite IPsec-Sicherheitseinstellungen auf die Registerkarte [Liste IPsec-Richtlinien], um die Liste der registrierten IPsec-Richtlinien anzuzeigen.

The screenshot shows the 'IPsec-Einstellungen' page with a sub-tab 'Liste IPsec-Richtlinien'. Below the sub-tab are buttons for 'Ändern' and 'Löschen'. A table lists 10 IPsec policies with columns for 'Nr.', 'Name', 'Adresseinstellungen', 'Aktion', and 'Status'.

Nr.	Name	Adresseinstellungen	Aktion	Status
01				
02				
03				
04				
05				
06				
07				
08				
09				
10				

Element	Beschreibung
Nr.	IPsec-Richtliniennummer.
Name	Zeigt den Namen der IPsec-Richtlinie an.
Adresseinstellungen	Zeigt den IP-Adressenfilter der IPsec-Richtlinie wie folgt an: Remote-Adresse/Präfixlänge
Aktion	Zeigt die Aktion der IPsec-Richtlinie an: "Erlauben", "Verwerfen" oder "Sicherheit erforderlich".
Status	Zeigt den Status der IPsec-Richtlinie an: "Aktiv" oder "Nicht aktiv".

Wenn Sie IPsec-Richtlinien konfigurieren möchten, wählen Sie die gewünschte IPsec-Richtlinie aus und klicken Sie auf [Ändern], um die Seite "Einstellungen IPsec-Richtlinie" zu öffnen. Auf der Seite "Einstellungen IPsec-Richtlinie" können Sie die folgenden Einstellungen vornehmen.

### Einstellungen IPsec-Richtlinie

Element	Beschreibung
Nr.	Geben Sie für die IPsec-Richtlinie eine Nummer zwischen 1 und 10 an. Die angegebene Nummer bestimmt die Position der Richtlinie in der Liste der IPsec-Richtlinien. Das Durchsuchen der Richtlinien erfolgt gemäß der Reihenfolge der Liste. Falls die angegebene Nummer bereits einer anderen Richtlinie zugewiesen ist, erhält die von Ihnen konfigurierte Richtlinie die Nummer dieser Richtlinie und die vorhandenen Richtlinien werden entsprechend neu nummeriert.
Aktivität	Legen Sie fest, ob die Richtlinie aktiviert oder deaktiviert werden soll.
Name	Geben Sie den Namen der Richtlinie ein. Die maximale Länge beträgt 16 Zeichen.
Adresstyp	Wählen Sie IPv4 oder IPv6 als für die IPsec-Kommunikation zu verwendenden IP-Adresstyp.
Lokale Adresse	Zeigt die IP-Adresse dieses Druckers an.
Remote-Adresse	Geben Sie die IPv4- oder IPv6-Adresse des Geräts für die Kommunikation ein. Die maximale Länge beträgt 39 Zeichen.
Präfix-Länge	Geben Sie für die Präfixlänge der Remote-Adresse einen Wert zwischen 1 und 128 ein. Wenn Sie diese Einstellung leer lassen, wird automatisch der Wert "32" (IPv4) bzw. "128" (IPv6) ausgewählt.
Aktion	<p>Wählen Sie eine der folgenden Optionen für die Verarbeitung der IP-Pakete:</p> <ul style="list-style-type: none"> <li>• [Erlauben]: IP-Pakete werden ohne Anwendung von IPsec gesendet und empfangen.</li> <li>• [Verwerfen]: IP-Pakete werden verworfen.</li> <li>• [Sicherheit erforderlich]: IPsec wird sowohl auf gesendete als auch auf empfangene IP-Pakete angewendet.</li> </ul> <p>Wenn Sie die Option [Sicherheit erforderlich] auswählen, müssen Sie die</p>

Elemente [IPsec-Einstellungen] und [IKE-Einstellung.] konfigurieren.

**IPsec-Einstellungen**

Element	Beschreibung
Verkapselungstyp	<p>Wählen Sie einen der folgenden Verkapselungstypen:</p> <ul style="list-style-type: none"> <li>[Transport]: Wählen Sie diesen Modus, um bei der Kommunikation mit IPsec-kompatiblen Geräten nur den Nutzdatenabschnitt jedes IP-Pakets zu sichern.</li> <li>[Tunnel]: Wählen Sie diesen Modus, um jeden Abschnitt jedes IP-Pakets zu sichern. Wir empfehlen diesen Typ für die Kommunikation zwischen Sicherheits-Gateways (beispielsweise VPN-Geräten).</li> </ul>
Sicherheitsprotokoll	<p>Wählen Sie eines der folgenden Sicherheitsprotokolle:</p> <ul style="list-style-type: none"> <li>[AH]: Stellt eine sichere Kommunikationsverbindung her, bei der nur Authentifizierung unterstützt wird.</li> <li>[ESP]: Stellt eine sichere Kommunikationsverbindung her, bei der sowohl Authentifizierung als auch Datenverschlüsselung unterstützt wird.</li> <li>[ESP&amp;AH]: Stellt eine sichere Kommunikationsverbindung her, bei der sowohl Authentifizierung als auch Datenverschlüsselung unterstützt wird, einschließlich Paket-Header. Beachten Sie, dass Sie dieses Protokoll nicht festlegen können, wenn [Tunnel] unter [Verkapselungstyp] ausgewählt wurde.</li> </ul>
Authentifizierungsalgorithmus für AH	Legen Sie fest, welcher der folgenden Authentifizierungsalgorithmen angewendet werden soll, wenn [AH] oder [ESP&AH] für [Sicherheitsprotokoll] aus Folgendem ausgewählt wurde: [MD5], [SHA1]
Verschlüsselungsalgorithmus für ESP	Legen Sie fest, welcher der folgenden Verschlüsselungsalgorithmen angewendet werden soll, wenn [ESP] oder [ESP&AH] für [Sicherheitsprotokoll] aus Folgendem ausgewählt wurde: [Kein], [DES], [3DES], [AES-128], [AES-192], [AES-256]
Authentifizierungsalgorithmus für ESP	Legen Sie fest, welcher der folgenden Authentifizierungsalgorithmen angewendet werden soll, wenn [ESP] unter [Sicherheitsprotokoll] ausgewählt wurde [MD5], [SHA1]
Lebensdauer	<p>Geben Sie die Lebensdauer der IPsec SA (Security Association) als Zeitraum oder Datenvolumen an. Die SA läuft ab, wenn der angegebene Zeitraum verstrichen ist bzw. das angegebene Datenvolumen erreicht wird.</p> <p>Wenn Sie sowohl einen Zeitraum als auch ein Datenvolumen angeben, läuft die SA ab, sobald eine dieser Grenzen erreicht ist, und eine neue SA wird nach Verhandlung abgerufen.</p> <p>Um die Lebensdauer der SA als Zeitraum festzulegen, geben Sie die Anzahl der Sekunden ein.</p> <p>Um die Lebensdauer der SA als Datenvolumen festzulegen, geben Sie die Anzahl der KB ein.</p>
Schlüssel entsprechend PFS	Legen Sie fest, ob PFS (Perfect Forward Secrecy) aktiviert oder deaktiviert werden soll.

**IKE-Einstellungen**

Element	Beschreibung
IKE-Version	Zeigt die IKE-Version an.
Verschlüsselungsalgorithmus	Wählen Sie einen der folgenden Verschlüsselungsalgorithmen: [DES], [3DES], [AES-128], [AES-192], [AES-256]
Authentifizierungsalgorithmus	Wählen Sie einen der folgenden Authentifizierungsalgorithmen: [MD5], [SHA1]
IKE-Lebensdauer	Legen Sie die Lebensdauer der ISAKMP SA als Zeitraum fest. Geben Sie die Anzahl der Sekunden ein.
IKE Diffie-Hellman Group	Wählen Sie unter den folgenden Optionen die IKE-Diffie-Hellman-Group, die beim Generation des IKE-Schlüssels verwendet werden soll: [DH1], [DH2]
Freigegebener Schlüssel	Geben Sie den PSK (Pre-Shared Key) ein, der bei der Authentifizierung eines Geräts für die Kommunikation verwendet werden soll. Die maximale Länge beträgt 32 Zeichen.
Schlüssel entsprechend PFS	Legen Sie fest, ob PFS (Perfect Forward Secrecy) aktiviert oder deaktiviert werden soll.

#### Referenz

- Einzelheiten zu IPsec finden Sie unter [Übertragung mithilfe von IPsec](#).

[Anfang](#) | [Zurück](#) • [Weiter](#) |

# SP 3500SF/SP 3510SF

|  Inhalt |  Zurück · Weiter  |

|  Einstellungen | 

[Startseite](#) > [Das Gerät unter Verwendung von Web Image Monitor konfigurieren](#) > Drucken von Listen/Berichten

## Drucken von Listen/Berichten

Klicken Sie auf [Liste/Bericht drucken], um die Seite für das Drucken von Berichten anzuzeigen. Wählen Sie anschließend ein Element aus und klicken Sie auf [Drucken], um Informationen zu diesem Element zu drucken.

**Druckliste/bericht**

**Druckliste/bericht**

- Konfigurationsseite
- Faxjournal
- Temp. Fax-TX/RX-Dateiliste
- Zielliste Zielwahl
- Faxzielliste Kurzwahl
- Liste Scanziel
- Scannerjournal
- Wartungsseite



### Liste/Bericht drucken

Element	Beschreibung
Konfigurationsseite	Druckt allgemeine Informationen über das Gerät und seine aktuelle Konfiguration.
Faxjournal	Druckt ein Faxübertragungs- und Faxempfangsjournal für die letzten 50 Jobs aus.
Temp. Fax-TX/RX-Dateiliste	Druckt eine Liste der im Gerätespeicher verbliebenen Faxjobs aus, die auszudrucken, zu senden oder weiterzuleiten sind.
Zielliste Zielwahl	Druckt eine Liste der Zielwahleinträge.
Faxzielliste Kurzwahl	Druckt eine Liste der Kurzwahleinträge aus.
Liste Scanziel	Druckt eine Liste der Scanziele aus.
Scannerjournal	Druckt ein Scannerjournal für die letzten 100 Übertragungen über Scan-to-E-mail, Scan-to-FTP und Scan-to-Folder aus.
Wartungsseite	Druckt die Wartungsseite.

#### Hinweis

- Berichte können nicht über Web Image Monitor gedruckt werden, wenn andere Druckjobs laufen. Vergewissern Sie sich vor dem Drucken von Berichten, dass kein Druckvorgang läuft.
- Berichte werden auf Papier im Format A4 oder Letter gedruckt. Legen Sie eines dieser Papierformate in das Magazin ein, bevor Sie die Berichte ausdrucken.

 Referenz

- Für weitere Informationen zum automatischen Ausdruck von Faxjournalen siehe [Faxeinstellungen](#) .
- Weitere Informationen zum Einlegen des Papiers finden Sie unter [Einlegen von Papier](#) .

 [Anfang](#) |  [Zurück](#) . [Weiter](#)  |

---

Copyright © 2012

# SP 3500SF/SP 3510SF

 Inhalt |  Zurück ·  Weiter |

|  Einstellungen | 

[Startseite](#) > [Das Gerät unter Verwendung von Web Image Monitor konfigurieren](#) > Die Administratoreinstellungen konfigurieren

## Die Administratoreinstellungen konfigurieren

Klicken Sie auf [Administrator Tools], um die Seite zum Konfigurieren der Administratoreinstellungen anzuzeigen.

Diese Seite enthält folgende Registerkarten: [Administrator], [Einstellungen zurückset.], [Einstellungen sichern], [Einstellungen wd.herst.], [Datum/Zeit einstellen] und [Energiesparmodus].

### Verwandte Themen

[Konfigurieren des Passworts und der E-Mail-Adresse des Administrators](#) 

[Die Geräteeinstellungen zurücksetzen](#) 

[Die Geräteeinstellungen sichern](#) 

[Stellt die Geräteeinstellungen aus einer Backup-Datei wieder her](#) 

[Die Datums- und Zeiteinstellungen konfigurieren](#) 

[Die Einstellungen für den Energiesparmodus konfigurieren](#) 

 Anfang |  Zurück ·  Weiter |

Copyright © 2012



# SP 3500SF/SP 3510SF

[Inhalt](#) | [Zurück](#) · [Weiter](#) ▶ |

Suchen

| [Einstellungen](#) | [?](#)

[Startseite](#) > [Das Gerät unter Verwendung von Web Image Monitor konfigurieren](#) > [Die Administratoreinstellungen konfigurieren](#) > Konfigurieren des Passworts und der E-Mail-Adresse des Administrators

## Konfigurieren des Passworts und der E-Mail-Adresse des Administrators

Klicken Sie auf der Seite Administratoreinstellungen auf die Registerkarte [Administrator], um Passwort und E-Mail-Adresse des Administrators zu konfigurieren.

### Administratoreinstell.

Element	Beschreibung
Passwort ändern	Überprüfen Sie dies, um das Administratorpasswort zu konfigurieren.
Neues Passwort	Geben Sie das neue Administratorpasswort ein. Die maximale Länge beträgt 16 Zeichen.
Neues Passwort bestätigen	Geben Sie zur Bestätigung dasselbe Passwort erneut ein.
E-Mail-Adresse ändern	Überprüfen Sie dies, um die E-Mail-Adresse des Administrators zu konfigurieren.
E-Mail-Adresse Administrator	Geben Sie die E-Mail-Adresse des Administrators ein. Wenn die E-Mail-Adresse des Geräts auf der Seite [SMTP] nicht konfiguriert wurde, wird diese Adresse als Absenderadresse für von diesem Gerät aus gesendete E-Mails wie E-Mail-Benachrichtigungen und Internet-Faxe verwendet. Die maximale Länge beträgt 64 Zeichen.

### Referenz

- Für weitere Informationen zu den SMTP-Einstellungen siehe [Konfigurieren der SMTP-Einstellungen](#).

[Anfang](#) | [Zurück](#) · [Weiter](#) ▶ |

# SP 3500SF/SP 3510SF

| Inhalt | Zurück · Weiter |

Suchen

| Einstellungen | ?

[Startseite](#) > [Das Gerät unter Verwendung von Web Image Monitor konfigurieren](#) > [Die Administratoreinstellungen konfigurieren](#) > Die Geräteeinstellungen zurücksetzen

## Die Geräteeinstellungen zurücksetzen

Klicken Sie auf der Seite Administratoreinstell. auf [Einstellungen zurückset.], um die Einstellungen des Geräts zurückzusetzen.

### Einst. zurücks.

Element	Beschreibung
Netzwerk-einst. zurücksetzen	Wählen Sie diese Option, um die folgenden Einstellungen auf ihre Standardwerte zurückzusetzen: <ul style="list-style-type: none"> <li>• Einstellungen unter [Netzwerkeinstellungen]</li> <li>• Einstellungen unter [LDAP-Server]</li> <li>• Einstellungen auf der Registerkarte [Administrator] von [Administrator Tools]</li> </ul>
Menü-Einst. zurücksetzen	Wählen Sie diese Option, um alle Einstellungen außer den Folgenden auf ihre Standardwerte zurückzusetzen: <ul style="list-style-type: none"> <li>• Netzwerkeinstellungen</li> <li>• Scanziele</li> <li>• Anwendereinschränkungseinstellungen</li> <li>• Liste der Faxziele und der speziellen Absender</li> <li>• IPsec-Einstellungen</li> <li>• Einstellungen für [Druckerregistrierung], [Niedr.-Feucht.-Modus] und [Bildhelligkeit] in den Systemeinstellungen des Bedienfeld-Einstellungsmenüs</li> </ul>
Scanziele löschen	Wählen Sie diese Option aus, um die Scanziele zu löschen.
Einstellungen von verfügbaren Funktionen zurücksetzen	Wählen Sie diese Option, um die Anwendereinschränkungseinstellungen und die Zählerinformationen für jeden Anwender zu löschen.
Adressbuch löschen	Wählen Sie diese Option aus, um die Faxziele und die Liste der speziellen

	Absender zu löschen.
IPsec-Einstellungen zurücksetzen	Wählen Sie diese Option aus, um die IPsec-Einstellungen zu löschen.

 Hinweis

- [IPsec-Einstellungen zurücksetzen] wird nur angezeigt, wenn das Administratorpasswort angegeben wurde.

 Anfang |  Zurück · Weiter  |

---

Copyright © 2012

# SP 3500SF/SP 3510SF

| Inhalt | Zurück · Weiter |

Suchen

| Einstellungen | Hilfe

[Startseite](#) > [Das Gerät unter Verwendung von Web Image Monitor konfigurieren](#) > [Die Administratoreinstellungen konfigurieren](#) > Die Geräteeinstellungen sichern

## Die Geräteeinstellungen sichern

Klicken Sie auf der Seite Administratoreinstellungen auf die Registerkarte [Einstellungen sichern], um Backup-Dateien mit den Konfigurationseinstellungen des Geräts zu erstellen. Diese Backup-Dateien können bei Bedarf dazu verwendet werden, vorherige Konfigurationen wiederherzustellen.

### ★ Wichtig

- Wenn das Gerät repariert werden muss, ist es wichtig, vorher Backup-Dateien zu erstellen. Nach jeder Reparatur werden die Einstellungen des Geräts auf die Standardwerte zurückgesetzt.

### Einstellungen sichern

Element	Beschreibung
Netzwerkeinstellungen sichern	<p>Sichert die folgenden Einstellungen in einer Datei:</p> <ul style="list-style-type: none"> <li>• Einstellungen unter [Netzwerkeinstellungen]</li> <li>• Einstellungen unter [LDAP-Server]</li> <li>• Einstellungen auf der Registerkarte [Administrator] von [Administrator Tools]</li> </ul> <p>Beachten Sie jedoch, dass die Einstellung [Max. E-Mail-Größe] unter [Netzwerkanwendung] nicht hier gesichert wird. Diese wird stattdessen mit [Menü-Einstellungen sichern] gesichert.</p>
Menü-Einstellungen sichern	<p>Sichert alle Einstellungen außer den Folgenden in einer Datei:</p> <ul style="list-style-type: none"> <li>• Netzwerkeinstellungen</li> <li>• Scanziele</li> <li>• Anwendereinschränkungseinstellungen</li> <li>• Liste der Faxziele und der speziellen Absender</li> <li>• IPsec-Einstellungen</li> <li>• Einstellungen für [Druckerregistrierung], [Niedr.-Feucht.-Modus] und [Bildhelligkeit] in den Systemeinstellungen des Bedienfeld-Einstellungsmenus</li> </ul>

Scanziel sichern	Sichert die Scanziele in einer Datei.
Einstellungen von verfügbaren Funktionen sichern	Sichert Anwendereinschränkungseinstellungen und Zählerinformationen für jeden Anwender in einer Datei.
Adressbuch sichern	Sichert die Faxziele und die Liste der speziellen Absender in einer Datei.
IPsec-Einstellungen sichern	Sichert die IPsec-Einstellungen in einer Datei.

Gehen Sie wie folgt vor, um Backup-Dateien für die Konfiguration zu erstellen.

- 1** Klicken Sie auf das Optionsfeld für den Datentyp, den Sie sichern möchten.
- 2** Geben Sie, falls erforderlich, das Administratorpasswort ein.
- 3** Klicken Sie auf [OK].
- 4** Klicken Sie im Bestätigungsdialogfeld auf [Speichern].
- 5** Navigieren Sie zu dem gewünschten Speicherort für die Backup-Datei.
- 6** Geben Sie einen Namen für die Datei ein und klicken Sie auf [Speichern].

 Hinweis

- [IPsec-Einstellungen sichern] wird nur angezeigt, wenn das Administratorpasswort angegeben wurde.

 Anfang |  Zurück · Weiter 

---

Copyright © 2012

# SP 3500SF/SP 3510SF

[Startseite](#) > [Das Gerät unter Verwendung von Web Image Monitor konfigurieren](#) > [Die Administratoreinstellungen konfigurieren](#) > Stellt die Geräteeinstellungen aus einer Backup-Datei wieder her

## Stellt die Geräteeinstellungen aus einer Backup-Datei wieder her

Klicken Sie auf der Seite Administratoreinstellungen auf die Registerkarte [Einstellungen wd.herst.], um die Geräteeinstellungen aus einer zuvor erstellten Backup-Datei wiederherzustellen.

### ★ Wichtig

- Wenn das Gerät repariert wurde, ist es wichtig, die Geräteeinstellungen aus der Backup-Datei wiederherzustellen. Nach jeder Reparatur werden die Einstellungen des Geräts auf die Standardwerte zurückgesetzt.

### Einstellungen wd.herst.

Element	Beschreibung
Wiederherzustellende Datei	Geben Sie den Pfad und den Namen der wiederherzustellenden Datei ein oder klicken Sie auf [Durchsuchen...], um die Datei auszuwählen.

Gehen Sie wie folgt vor, um die Konfiguration aus Backup-Dateien wiederherzustellen.

- 1 Klicken Sie auf [Durchsuchen...].
- 2 Navigieren Sie zu dem Verzeichnis mit der wiederherzustellenden Backup-Datei.
- 3 Wählen Sie die Backup-Datei aus und klicken Sie auf [Öffnen].
- 4 Geben Sie, falls erforderlich, das Administratorpasswort ein.
- 5 Klicken Sie auf [OK].

### ↓ Hinweis

- Falls die Einstellungen nicht erfolgreich wiederhergestellt werden, wird eine Fehlermeldung angezeigt. Versuchen Sie erneut, die Datei vollständig wiederherzustellen.

 [Anfang](#) |  [Zurück](#) . [Weiter](#)  |

---

Copyright © 2012

# SP 3500SF/SP 3510SF

Inhalt | Zurück · Weiter

Suchen

Einstellungen

[Startseite](#) > [Das Gerät unter Verwendung von Web Image Monitor konfigurieren](#) > [Die Administratoreinstellungen konfigurieren](#) > Die Datums- und Zeiteinstellungen konfigurieren

## Die Datums- und Zeiteinstellungen konfigurieren

Klicken Sie auf die Registerkarte [Datum/Zeit einstellen] auf der Seite für die Administratoreinstellungen, um die Datums- und Zeiteinstellungen zu konfigurieren.

The screenshot shows the 'Administrator Tools' interface with the 'Datum/Zeit einstellen' tab selected. The 'Datum einstellen' section has dropdowns for Year (2011), Month (12), Day (16), and Date format (TTMMJJJJ). The 'Zeit einstellen' section has a dropdown for Time format (24h-Format), and input fields for Hour (13) and Minute (12). Below these is a password field labeled 'Bitte Administratorpasswort eingeben.' and 'OK' and 'Abbrechen' buttons.

### Datum einstellen

Element	Beschreibung
Jahr	Geben Sie das aktuelle Jahr ein (2000 bis 2099).
Monat	Geben Sie den aktuellen Monat ein (1 bis 12).
Tag	Geben Sie den aktuellen Tag ein (1 bis 31).
Datumsformat	Wählen Sie das Datumsformat aus [MM/TT/JJJJ], [TT/MM/JJJJ] oder [JJJJ/MM/TT] aus.

### Zeit einstellen

Element	Beschreibung
Zeitformat	Wählen Sie für die Zeit das 24- oder 12-Stundenformat aus.
Zeit (AM/PM)	Wählen Sie [AM] oder [PM] aus, wenn für die Zeit das 12-Stundenformat ausgewählt wurde.
Stund. (0-23)	Geben Sie die aktuelle Stunde ein, wenn für die Zeit das 24-Stundenformat ausgewählt wurde (0-23).
Stund. (1-12)	Geben Sie die aktuelle Stunde ein, wenn für die Zeit das 12-Stundenformat ausgewählt wurde (1-12).
Min. (0-59)	Geben Sie die aktuelle Minute ein (0-59).





# SP 3500SF/SP 3510SF

[Inhalt](#) | [Zurück](#) · [Weiter](#) ▶ |

Suchen

[Einstellungen](#) | [?](#)

[Startseite](#) > [Das Gerät unter Verwendung von Web Image Monitor konfigurieren](#) > [Die Administratoreinstellungen konfigurieren](#) > Die Einstellungen für den Energiesparmodus konfigurieren

## Die Einstellungen für den Energiesparmodus konfigurieren

Klicken Sie auf der Seite Administratoreinstellungen auf die Registerkarte [Energiesparmodus], um das Gerät auf Energiesparmodus, Energiesparmodus 1 oder Energiesparmodus 2 einzustellen und so seinen Stromverbrauch zu verringern.

### Energiesparmodus

Element	Beschreibung
Energiesparmodus 1	Wählen Sie die Option [Aktiv], damit Energiesparmodus 1 eingestellt wird, wenn sich das Gerät seit ca. 30 Sekunden im Leerlauf befindet. Im Energiesparmodus 1 wird der Druck schneller wieder aufgenommen als im ausgeschalteten Zustand oder im Energiesparmodus 2, aber der Stromverbrauch ist im Energiesparmodus 1 höher als im Energiesparmodus 2.
Energiesparmodus 2	Wählen Sie die Option [Aktiv], damit das Gerät in Energiesparmodus 2 wechselt, nachdem der unter [Wartezeit (1-240)] angegebene Zeitraum (zwischen 1 und 240 Minuten) verstrichen ist. Das Gerät verbraucht im Energiesparmodus 2 weniger Strom als im Energiesparmodus 1, es dauert jedoch länger, aus dem Energiesparmodus 2 als aus dem Energiesparmodus 1 zurückzukehren.

#### ↓ Hinweis

- Das Gerät kehrt aus dem Energiesparmodus zurück, wenn es einen Druckjob erhält, ein empfangenes Fax druckt oder die Taste [Kopie] oder [Start] gedrückt wird.

[Anfang](#) | [Zurück](#) · [Weiter](#) ▶ |

# SP 3500SF/SP 3510SF

 Inhalt |  Zurück ·  Weiter |

 Suchen









|  Einstellungen | 

[Startseite](#) > [Fehlerbehebung](#) > Übersicht

## Übersicht

---

Die Fehlerbehebung ist folgende Abschnitte unterteilt:

- [Häufige Probleme](#) 
- [Papiereinzugsprobleme](#) 
- [Druckqualitätsprobleme](#) 
- [Druckerprobleme](#) 
- [Kopiererprobleme](#) 
- [Scannerprobleme](#) 
- [Faxprobleme](#) 
- [Fehler- und Statusmeldungen auf dem Bildschirm](#) 
- [Ersetzen der Druckkartusche](#) 

 Anfang |  Zurück ·  Weiter |

---

Copyright © 2012

# SP 3500SF/SP 3510SF

## Häufige Probleme

Dieser Abschnitt beschreibt, wie häufige Probleme, die während der Bedienung des Geräts auftreten können, behoben werden.

Problem	Mögliche Ursache	Lösung
Das Gerät schaltet sich nicht ein.	Das Stromkabel ist nicht ordnungsgemäß angeschlossen.	<ul style="list-style-type: none"> <li>Vergewissern Sie sich, dass das Netzkabel sicher in die Wandsteckdose eingesteckt ist.</li> <li>Stellen Sie sicher, dass die Wandsteckdose nicht defekt ist, indem Sie ein anderes Arbeitsgerät anschließen.</li> </ul>
Auf dem Gerätebildschirm wird eine Fehlermeldung angezeigt.	Es ist ein Fehler aufgetreten.	Siehe <a href="#">Fehler- und Statusmeldungen auf dem Bildschirm</a>  .
Die Seiten werden nicht gedruckt.	Das Gerät erwärmt sich gerade oder empfängt Daten.	Warten Sie, bis "Drucken..." auf dem Bildschirm angezeigt wird. Wenn "Verarbeiten..." auf dem Bildschirm angezeigt wird, empfängt das Gerät gerade Daten.
Die Seiten werden nicht gedruckt.	Das Schnittstellenkabel ist nicht korrekt angeschlossen.	<ul style="list-style-type: none"> <li>Schließen Sie das Kabel wieder an.</li> <li>Überprüfen Sie, ob der Typ des Schnittstellenkabels korrekt ist.</li> </ul>
Es sind eigenartige Geräusche zu hören.	Die Verbrauchsmaterialien oder Optionen sind nicht richtig installiert.	Überprüfen Sie, ob die Verbrauchsmaterialien oder Optionen richtig installiert sind.
Die Lautstärke des vom Gerät erzeugten Tons ist zu hoch.	Die Lautstärke ist auf den hohen Pegel eingestellt.	Passen Sie die Lautstärke des Pieptons, Rufzeichens, Lautsprechers und Alarms an. Für nähere Informationen siehe <a href="#">Systemeinstellungen</a>  .
Die Lautstärke des vom Gerät erzeugten Tons ist zu niedrig.	Die Lautstärke ist stummgeschaltet oder auf den niedrigen Pegel eingestellt.	Passen Sie die Lautstärke des Pieptons, Rufzeichens, Lautsprechers und Alarms an. Für nähere Informationen siehe <a href="#">Systemeinstellungen</a>  .

- Schalten Sie das Gerät aus, ziehen Sie das Stromkabel heraus und wenden Sie sich an Ihren Verkaufs- oder Kundendienstvertreter, wenn eines dieser Probleme weiterhin besteht.

 [Anfang](#) |  [Zurück](#) · [Weiter](#)  |

---

Copyright © 2012

# SP 3500SF/SP 3510SF

[Startseite](#) > [Fehlerbehebung](#) > Papiereinzugsprobleme

## Papiereinzugsprobleme

Wenn das Gerät funktioniert, aber das Papier nicht eingezogen wird oder mehrmals ein Papierstau auftritt, überprüfen Sie den Zustand des Papiers und des Geräts.

Problem	Lösung
Das Papier wird nicht gleichmäßig eingezogen.	<ul style="list-style-type: none"> <li>• Verwenden Sie unterstützte Papiertypen. Siehe <a href="#">Unterstütztes Papier für jedes Magazin</a>.</li> <li>• Legen Sie das Papier korrekt ein und stellen Sie sicher, dass die Papierführungsschienen richtig angepasst sind. Siehe <a href="#">Einlegen von Papier</a>.</li> <li>• Streichen Sie das Papier glatt, wenn es gewellt ist.</li> <li>• Nehmen Sie das Papier aus dem Magazin und fächern Sie es gut auf. Drehen Sie das Papier anschließend von oben nach unten um und legen Sie es in das Magazin zurück.</li> </ul>
Papierstaus treten häufig auf.	<ul style="list-style-type: none"> <li>• Passen Sie die Papierführungsschienen an, wenn zwischen dem Papier und den Papierführungsschienen Abstände vorhanden sind, um die Abstände zu beseitigen.</li> <li>• Vermeiden Sie, beide Papierseiten zu bedrucken, wenn Sie Bilder mit großen Volltonbereichen drucken, die sehr viel Toner verbrauchen.</li> <li>• Verwenden Sie unterstützte Papiertypen. Siehe <a href="#">Unterstütztes Papier für jedes Magazin</a>.</li> <li>• Legen Sie Papier nur bis zur Höhe der oberen Begrenzungsmarkierungen der Papierführungsschiene ein.</li> <li>• Stellen Sie sicher, dass die Reibungskissen und Papiereinzugsrollen sauber sind. Siehe <a href="#">Das Trennkissen und die Papiereinzugsrolle reinigen</a>.</li> </ul>
Es werden gleichzeitig mehrere Blatt Papier eingezogen.	<ul style="list-style-type: none"> <li>• Fächern Sie die Blätter vor dem Einlegen gut auf. Stellen Sie außerdem sicher, dass die Kanten gleichmäßig sind, indem Sie den Stapel auf eine ebene Fläche wie einen Schreibtisch klopfen.</li> <li>• Stellen Sie sicher, dass sich die Papierführungsschienen in der richtigen Position befinden.</li> <li>• Verwenden Sie unterstützte Papiertypen. Siehe <a href="#">Unterstütztes Papier für jedes Magazin</a>.</li> <li>• Legen Sie Papier nur bis zur Höhe der oberen Begrenzungsmarkierungen der Papierführungsschiene ein.</li> <li>• Stellen Sie sicher, dass die Reibungskissen und Papiereinzugsrollen sauber sind. Siehe <a href="#">Das Trennkissen und die Papiereinzugsrolle reinigen</a>.</li> <li>• Achten Sie darauf, kein Papier einzulegen, wenn sich noch Papier im Magazin befindet.</li> </ul>

	Legen Sie nur Papier ein, wenn das Magazin leer ist.
Das Papier ist zerknittert.	<ul style="list-style-type: none"> <li>• Papier ist feucht. Verwenden Sie Papier, das korrekt gelagert wurde. Siehe <a href="#">Papier und andere Medien</a>.</li> <li>• Das Papier ist zu dünn. Siehe <a href="#">Papier und andere Medien</a>.</li> <li>• Passen Sie die Papierführungsschienen an, wenn zwischen dem Papier und den Papierführungsschienen Abstände vorhanden sind, um die Abstände zu beseitigen.</li> </ul>
Das bedruckte Papier ist gewellt.	<ul style="list-style-type: none"> <li>• Legen Sie das Papier umgekehrt in das Papiermagazin ein.</li> <li>• Nehmen Sie die Ausdrucke häufiger aus dem Ausgabefach, wenn das Papier stark gewellt ist.</li> <li>• Papier ist feucht. Verwenden Sie Papier, das korrekt gelagert wurde. Siehe <a href="#">Papier und andere Medien</a>.</li> </ul>
<p>Die Bilder werden diagonal zu den Seiten gedruckt.</p> 	<p>Passen Sie die Papierführungsschienen an, wenn zwischen dem Papier und den Papierführungsschienen Abstände vorhanden sind, um die Abstände zu beseitigen.</p>

## Verwandte Themen

[Papierstaus beseitigen](#)

[Beseitigen von Scanstaus \(Modell des Typs 2\)](#)

[Beseitigen von Scanstaus \(Modell des Typs 1\)](#)

# SP 3500SF/SP 3510SF

 Inhalt |  Zurück ·  Weiter |

 Suchen

|  Einstellungen | 

[Startseite](#) > [Fehlerbehebung](#) > [Papiereinzugsprobleme](#) > Papierstaus beseitigen

## Papierstaus beseitigen

Wenn ein Papierstau auftritt, wird eine der folgenden Meldungen auf dem Bildschirm angezeigt:

- "Stau: Bypass"
- "Pap.stau: Dupl. ein. Papier entfernen"
- "Interner Stau"
- "Stau: Stand.ablage"
- "Stau: Magazin 1"
- "Stau: Magazin 2"

### Wichtig

- Auf gestautem Papier kann sich Toner befinden. Achten Sie darauf, dass kein Toner auf Ihre Hände oder Ihre Kleidung gelangt.
- Der Toner auf Ausdrucken, die sofort nach der Beseitigung eines Papierstaus erstellt werden, ist möglicherweise unzureichend fixiert und kann verwischen. Machen Sie Testdrucke, bis keine verschmierten Stellen mehr zu sehen sind.
- Entfernen Sie gestautes Papier nicht gewaltsam, da es reißen kann. Papierfetzen, die im Gerät verbleiben, können zu weiteren Papierstaus führen und das Gerät möglicherweise beschädigen.
- Bei Papierstaus können Seiten verloren gehen. Überprüfen Sie Ihren Druckjob auf fehlende Seiten und drucken Sie diese Seiten erneut aus.

### Verwandte Themen

[Beseitigen von internen Staus und Staus in Magazin 1/Magazin 2](#) 

[Entfernen eines Staus im Bypass](#) 

[Beseitigen von Staus in der Standardablage/Duplexeinheit](#) 

 Anfang |  Zurück ·  Weiter |



# SP 3500SF/SP 3510SF

|  Inhalt |  Zurück · Weiter  |

Suchen

|  Einstellungen | 

[Startseite](#) > [Fehlerbehebung](#) > [Papiereinzugsprobleme](#) > Beseitigen von Scanstaus (Modell des Typs 2)

## Beseitigen von Scanstaus (Modell des Typs 2)

Wenn die folgende Meldung auf dem Bildschirm angezeigt wird, gehen Sie wie folgt vor, um die im ARDF gestaute Vorlage zu entfernen:

- "Vorlagenstau ADF ADF-Abdeck. öffnen u. Papier entfernen."

### **ACHTUNG**

- Wenn Sie Papierstau entfernen, achten Sie darauf, dass Sie Ihre Finger nicht einklemmen oder verletzen.

#### **1** Öffnen Sie die ARDF-Abdeckung.

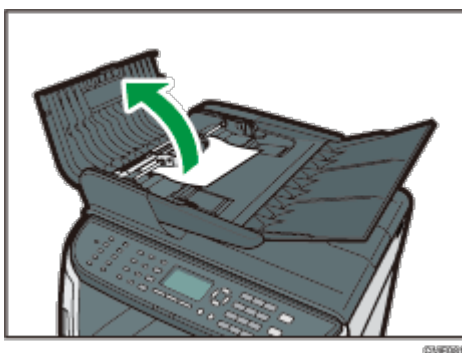

#### **2** Ziehen Sie vorsichtig an der gestauten Vorlage, um sie zu entfernen. Achten Sie darauf, nicht zu stark an der Vorlage zu ziehen, da diese reißen könnte.

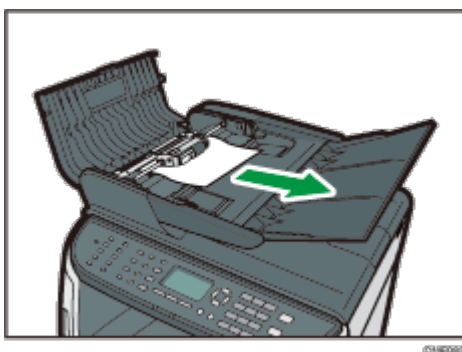

#### **3** Wenn Sie die gestaute Vorlage nicht leicht herausziehen können, bewegen Sie den Hebel leicht zur Rückseite des Geräts und ziehen Sie ihn anschließend nach oben, um die Papiereinzugsrolle zu entsperren.

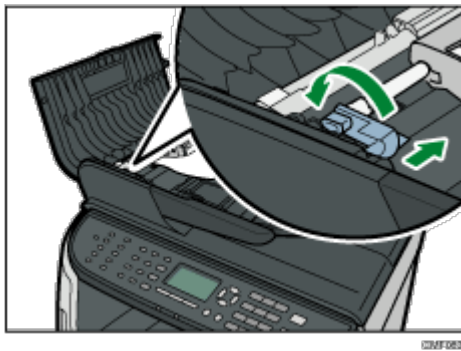

**4** Heben Sie die Papiereinzugsrolle leicht an und ziehen Sie sie in Ihre Richtung.

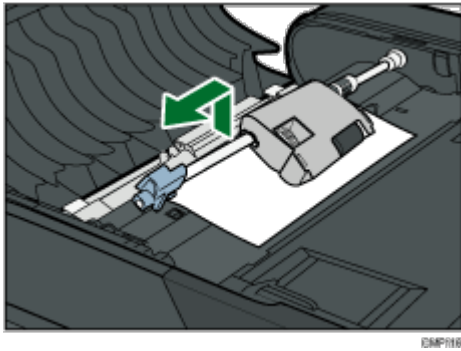

**5** Ziehen Sie vorsichtig an der gestauten Vorlage, um sie zu entfernen.

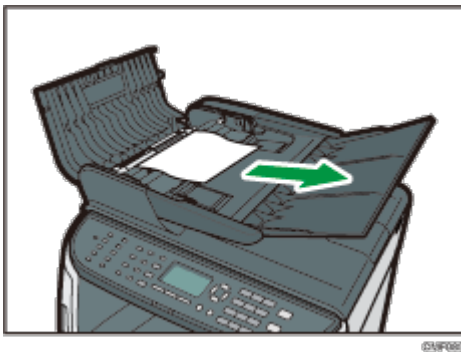

**6** Wenn Sie die gestaute Vorlage nicht leicht entfernen können, heben Sie das Eingabemagazin an, um zu sehen, ob die Vorlage im Ausgabebereich gestaut ist.

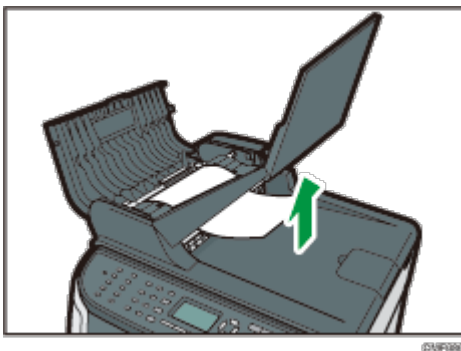

**7** Ziehen Sie vorsichtig an der gestauten Vorlage, um sie zu entfernen.

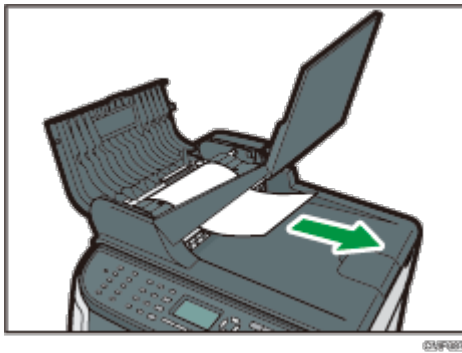

**8** Bringen Sie die Papiereinzugsrolle mit dem Rollteil nach unten zeigend wieder in Position.

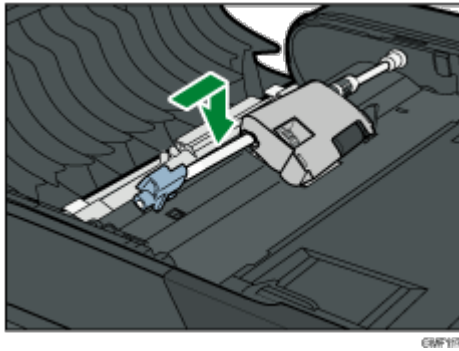

**9** Senken Sie den Hebel ab, um die Papiereinzugsrolle zu verriegeln.

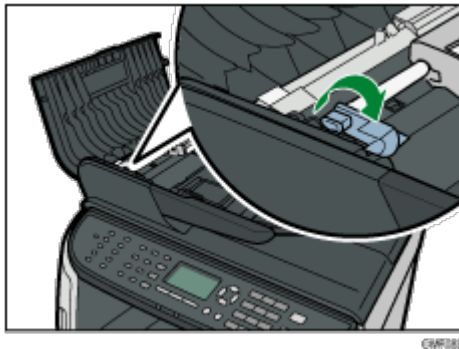

**10** Schließen Sie die ARDF-Abdeckung.

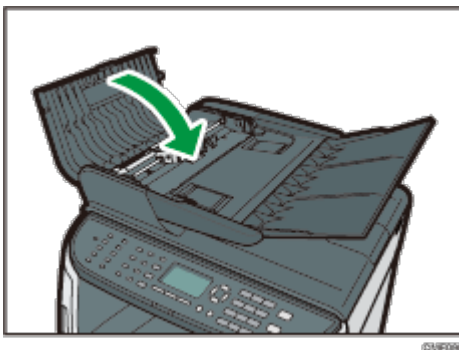

**11** Heben Sie den ARDF an. Wenn eine Vorlage im ARDF verblieben ist, ziehen Sie vorsichtig an der gestauten Vorlage, um diese zu entfernen. Achten Sie darauf, das Einzugsmagazin nicht festzuhalten, wenn Sie den ARDF anheben, da das Magazin beschädigt werden könnte.

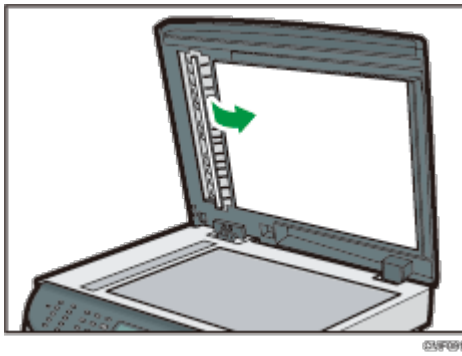

**12** Schließen Sie den ARDF.

[Anfang](#) | [Zurück](#) · [Weiter](#) |

Copyright © 2012

# SP 3500SF/SP 3510SF

|  Inhalt |  Zurück · Weiter  |

Suchen

|  Einstellungen | 

[Startseite](#) > [Fehlerbehebung](#) > [Papiereinzugsprobleme](#) > Beseitigen von Scanstaus (Modell des Typs 1)

## Beseitigen von Scanstaus (Modell des Typs 1)

Wenn die folgende Meldung auf dem Bildschirm angezeigt wird, gehen Sie wie folgt vor, um die im ADF gestaute Vorlage zu entfernen:

- "Vorlagenstau ADF ADF-Abdeck. öffnen u. Papier entfernen."

### **ACHTUNG**

- Wenn Sie Papierstau entfernen, achten Sie darauf, dass Sie Ihre Finger nicht einklemmen oder verletzen.

#### **1** Öffnen Sie die ADF-Abdeckung.

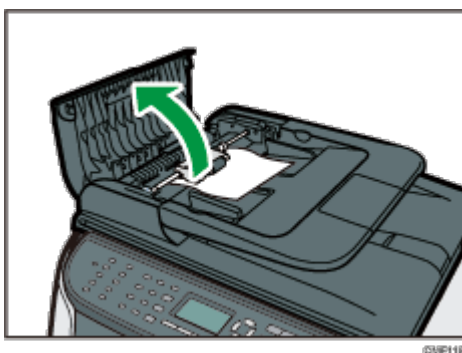

#### **2** Ziehen Sie vorsichtig an der gestauten Vorlage, um sie zu entfernen. Achten Sie darauf, nicht zu stark an der Vorlage zu ziehen, da diese reißen könnte.

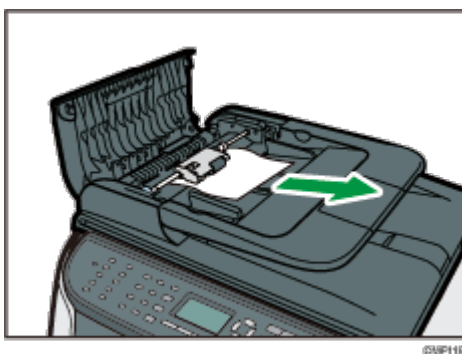

#### **3** Wenn Sie die gestaute Vorlage nicht leicht herausziehen können, bewegen Sie den Hebel leicht zur Rückseite des Geräts und ziehen Sie ihn anschließend nach oben, um die Papiereinzugsrolle zu entsperren.

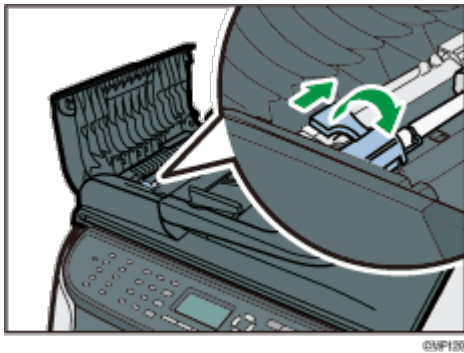

**4** Heben Sie die Papiereinzugsrolle leicht an und ziehen Sie sie in Ihre Richtung.

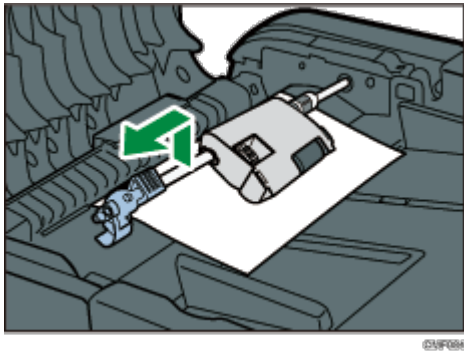

**5** Ziehen Sie vorsichtig an der gestauten Vorlage, um sie zu entfernen.

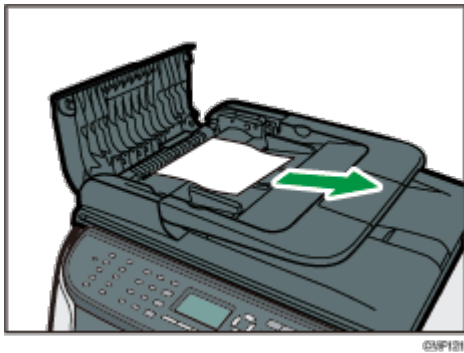

**6** Wenn Sie die gestaute Vorlage nicht leicht entfernen können, heben Sie das Eingabemagazin an, um zu sehen, ob die Vorlage im Ausgabebereich gestaut ist.

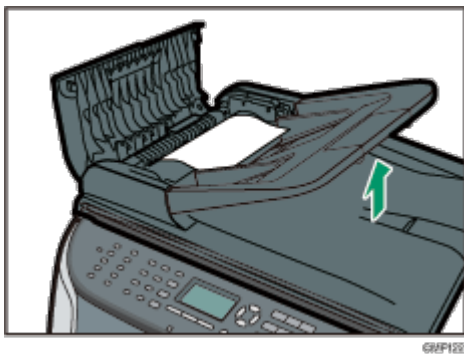

**7** Ziehen Sie vorsichtig an der gestauten Vorlage, um sie zu entfernen.

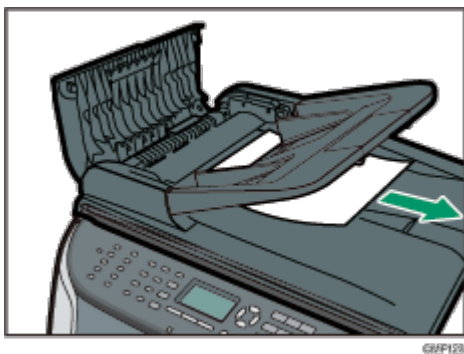

**8** Bringen Sie die Papiereinzugsrolle mit dem Rollteil nach unten zeigend wieder in Position.

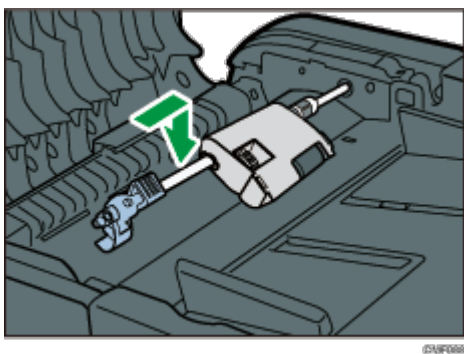

**9** Senken Sie den Hebel ab, um die Papiereinzugsrolle zu verriegeln.

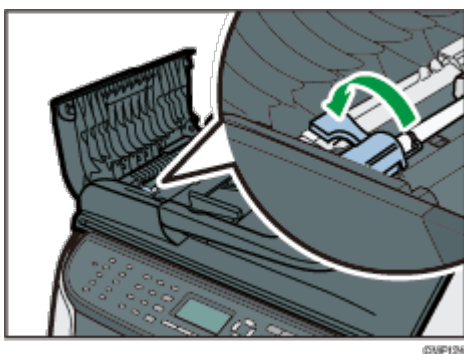

**10** Schließen Sie die ADF-Abdeckung.

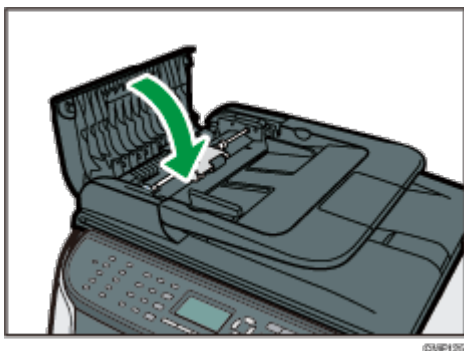

**11** Heben Sie den ADF an. Wenn eine Vorlage im ADF verblieben ist, ziehen Sie vorsichtig an der gestauten Vorlage, um diese zu entfernen.

Achten Sie darauf, das Einzugsmagazin nicht festzuhalten, wenn Sie den ADF anheben, da das Magazin beschädigt werden könnte.

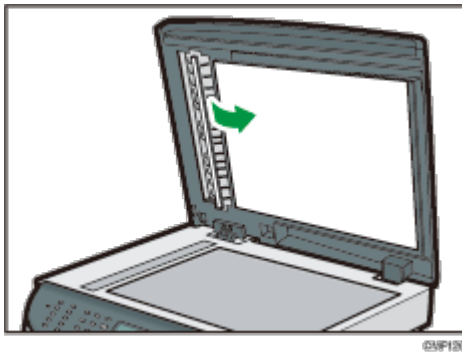

**12** Schließen Sie den ADF.

[▲](#) Anfang | [◀](#) Zurück · Weiter [▶](#) |

Copyright © 2012



# SP 3500SF/SP 3510SF

 Inhalt |  Zurück ·  Weiter ▶ |

|  Einstellungen | 

[Startseite](#) > [Fehlerbehebung](#) > Druckqualitätsprobleme

## Druckqualitätsprobleme

---

In diesem Abschnitt werden wahrscheinliche Ursachen von und mögliche Lösungen für Druckqualitätsprobleme erläutert.

### Verwandte Themen

[Den Gerätezustand überprüfen](#) 

 Anfang |  Zurück ·  Weiter ▶ |

---





Copyright © 2012

# SP 3500SF/SP 3510SF

[Startseite](#) > [Fehlerbehebung](#) > [Druckqualitätsprobleme](#) > Den Gerätezustand überprüfen

## Den Gerätezustand überprüfen

Überprüfen Sie zunächst den Gerätezustand, wenn ein Problem mit der Druckqualität besteht.





Mögliche Ursache	Lösung
Es liegt ein Problem mit dem Aufstellungsort des Geräts vor.	Stellen Sie sicher, dass das Gerät auf einer ebenen Fläche aufgestellt ist. Stellen Sie das Gerät dort auf, wo es weder Vibrationen noch Stößen ausgesetzt ist.
Es werden nicht unterstützte Papiertypen verwendet.	Stellen Sie sicher, dass das verwendete Papier vom Gerät unterstützt wird. Siehe <a href="#">Unterstütztes Papier für jedes Magazin</a>  .
Die Papiertypeneinstellung ist falsch.	Vergewissern Sie sich, dass die Papiertypeneinstellung des Druckertreibers mit dem Typ des eingelegten Papiers übereinstimmt. Siehe <a href="#">Festlegen des Papiertyps und Papierformats</a>  .
Es wurde eine nicht originale Druckerpatrone verwendet.	Aufgefüllte oder nicht originale Druckkartuschen vermindern die Druckqualität und können Fehlfunktionen auslösen. Verwenden Sie ausschließlich originale Druckkartuschen. Siehe <a href="#">Verbrauchsmaterial</a>  .
Es wurde eine alte Druckerpatrone verwendet.	Druckkartuschen sollten vor ihrem Verfallsdatum geöffnet und innerhalb von sechs Monaten nach ihrer Öffnung verwendet werden.
Das Gerät ist verschmutzt.	Siehe <a href="#">Reinigung</a>  und reinigen Sie das Gerät bei Bedarf.
Der Feuchtigkeitsgrad in der Umgebung des Geräts ist möglicherweise zu niedrig.	Wenn das Gerät in einem Raum mit niedriger Luftfeuchtigkeit verwendet wird, könnten schwarze, einige Millimeter dicke Linien in einem Abstand von 75 mm auf den Ausdrucken erscheinen. Wenn Sie [Niedr.-Feucht.-Modus] in den Systemeinstellungen auf [Ein] setzen, können diese schwarze Linien verhindert werden. Siehe <a href="#">Systemeinstellungen</a>  .





# SP 3500SF/SP 3510SF

[Startseite](#) > [Fehlerbehebung](#) > Druckerprobleme

## Druckerprobleme

Dieser Abschnitt beschreibt Druckerprobleme und deren mögliche Lösungen.

Problem	Lösung
Es tritt ein Fehler auf.	<p>Ändern Sie die Einstellungen des Computers oder des Druckertreibers, wenn beim Drucken ein Fehler auftritt.</p> <ul style="list-style-type: none"> <li>• Vergewissern Sie sich, dass der Name des Druckersymbols nicht mehr als 32 alphanumerische Zeichen enthält. Kürzen Sie diesen, wenn dies der Fall ist.</li> <li>• Überprüfen Sie, ob andere Anwendungen ausgeführt werden. Schließen Sie alle anderen Anwendungen, da diese den Druck stören könnten. Schließen Sie auch nicht erforderliche Prozesse, wenn das Problem nicht behoben wurde.</li> <li>• Überprüfen Sie, ob der aktuellste Druckertreiber verwendet wird.</li> </ul>
Ein Druckjob wird abgebrochen.	<p>Wenn [E/A-Zeitlimit] in den [Systemeinstell.] auf 15 Sekunden eingestellt ist, verlängern Sie den Zeitraum. Ein Druckjob wird möglicherweise abgebrochen, wenn der Druck häufig durch Daten von anderen Ports unterbrochen wird oder wenn die Druckdaten umfangreich sind und für deren Verarbeitung eine längere Zeit erforderlich ist. Für nähere Informationen siehe <a href="#">Systemeinstellungen</a> .</p>
Es wird eine vertrauliche Druckdatei abgebrochen.	<ul style="list-style-type: none"> <li>• Das Gerät hat bereits 5 Jobs oder 5 MB vertrauliche Druckdaten. Drucken Sie eine vorhandene vertrauliche Druckdatei aus oder löschen Sie diese. Für nähere Informationen siehe <a href="#">Drucken einer vertraulichen Druckdatei</a>  oder <a href="#">Löschen einer vertraulichen Druckdatei</a> .</li> <li>• Selbst wenn das Gerät keine weiteren vertraulichen Druckdateien mehr speichern kann, bewahrt das Gerät die neue vertrauliche Druckdatei für den Zeitraum auf, der unter [Vertraulicher Druck] in den Systemeinstellungen festgelegt wurde, bevor diese Datei abgebrochen wird. Innerhalb dieses Zeitraums können Sie die neue vertrauliche Druckdatei drucken oder löschen. Gleichfalls können Sie eine vorhandene vertrauliche Druckdatei drucken oder löschen, sodass die neue vertrauliche Druckdatei im Gerät gespeichert werden kann. Für weitere Informationen zu [Vertraulicher Druck] siehe <a href="#">Systemeinstellungen</a> .</li> <li>• Die vertrauliche Druckdatei hat zu viele Seiten oder ist zu groß. Verringern Sie die Anzahl der auszudruckenden Seiten oder drucken Sie mit einer niedrigeren Einstellung für [Auflösung] unter [Dr.-Qual.]. Weitere Einzelheiten entnehmen Sie der Druckertreiber-Hilfe.</li> </ul>

<p>Es besteht eine beträchtliche Verzögerung zwischen dem Druckstartbefehl und dem tatsächlichen Druckvorgang.</p>	<ul style="list-style-type: none"> <li>• Die Verarbeitungszeit hängt vom Datenvolumen ab. Bei hohem Datenvolumen, z.B. bei Dokumenten mit vielen Grafiken, dauert die Verarbeitung länger.</li> <li>• Wenn "Verarbeiten..." auf dem Bildschirm angezeigt wird, empfängt das Gerät gerade Daten. Warten Sie einen Moment.</li> <li>• Verringern Sie die Druckauflösung mithilfe des Druckertreibers, um den Druck zu beschleunigen. Weitere Einzelheiten entnehmen Sie der Druckertreiber-Hilfe.</li> </ul>
<p>Drucke fallen bei der Ausgabe vor das Gerät.</p>	<p>Heben Sie den Endanschlag an. Siehe <a href="#">Auspacken</a> .</p>
<p>Die Ausdrücke werden nicht korrekt gestapelt.</p>	<ul style="list-style-type: none"> <li>• Papier ist feucht. Verwenden Sie Papier, das korrekt gelagert wurde. Siehe <a href="#">Papier und andere Medien</a> .</li> <li>• Heben Sie den Endanschlag an. Siehe <a href="#">Auspacken</a> .</li> </ul>
<p>Der gesamte Ausdruck ist verschwommen.</p>	<ul style="list-style-type: none"> <li>• Papier ist feucht. Verwenden Sie Papier, das korrekt gelagert wurde. Siehe <a href="#">Papier und andere Medien</a> .</li> <li>• Wenn Sie [Tonersparmodus] in den [Systemeinstell.] auswählen, ist der Druck in der Regel weniger hell.</li> <li>• Toner ist fast aufgebraucht. Wenn "Austausch erforderlich: Druckkartusche ersetzt." auf dem Bildschirm angezeigt wird, ersetzen Sie die Druckkartusche.</li> <li>• Kondensation kann sich gebildet haben. Wenn eine plötzliche Temperatur- oder Luftfeuchtigkeitsschwankung auftritt, verwenden Sie dieses Gerät erst, nachdem es sich an die Umgebungsbedingungen angepasst hat.</li> </ul>
<p>Der Toner ist pulvrig und löst sich vom Papier oder das gedruckte Bild erscheint matt.</p>	<p>Prüfen Sie, ob die Hebel zum Drucken auf Umschlägen innerhalb der hinteren Abdeckung ordnungsgemäß eingestellt sind. Ziehen Sie die Hebel nach oben.</p>
<p>Bedruckte Umschläge werden knittrig ausgegeben.</p>	<p>Prüfen Sie, ob die Hebel zum Drucken auf Umschlägen innerhalb der hinteren Abdeckung ordnungsgemäß eingestellt sind. Senken Sie die Hebel ab.</p>

## Verwandte Themen

[Die Druckertreibereinstellungen ändern](#) 

[Die Druckpositionen stimmen nicht mit den angezeigten Positionen überein](#) 

[Einstellen der Druckposition](#) 

# SP 3500SF/SP 3510SF

 Inhalt |  Zurück ·  Weiter ▶ |

 Suchen

|  Einstellungen | 

[Startseite](#) > [Fehlerbehebung](#) > [Druckerprobleme](#) > Die Druckertreibereinstellungen ändern

## Die Druckertreibereinstellungen ändern

Sie können bestimmte Probleme beheben, wenn Sie die Einstellungen im Druckertreiber wie folgt ändern.

Mögliche Ursache	Lösung
Das korrekte Drucken ist nicht möglich, wenn eine bestimmte Anwendung verwendet wird, bzw. die Daten des Druckbilds können nicht korrekt gedruckt werden.	<ul style="list-style-type: none"><li>• Steigern Sie die Druckqualitätseinstellungen.</li><li>• Passen Sie die Vorlagenhelligkeit an.</li><li>• Stellen Sie das Dokument für den Ausdruck in Graustufen ein.</li></ul>
Einige Buchstaben werden schwach oder gar nicht gedruckt.	<ul style="list-style-type: none"><li>• Steigern Sie die Druckqualitätseinstellungen.</li><li>• Stellen Sie das Dokument für den Ausdruck in Graustufen ein.</li></ul>

 Anfang |  Zurück ·  Weiter ▶ |

Copyright © 2012

# SP 3500SF/SP 3510SF

 Inhalt |  Zurück ·  Weiter 

 Einstellungen | 

[Startseite](#) > [Fehlerbehebung](#) > [Druckerprobleme](#) > Die Druckpositionen stimmen nicht mit den angezeigten Positionen überein

## Die Druckpositionen stimmen nicht mit den angezeigten Positionen überein

Wenn die Position von Elementen auf der ausgedruckten Seite von der auf dem Computerbildschirm angezeigten Position abweicht, kann dies einen der folgenden Gründe haben.

Mögliche Ursache	Lösung
Die Seitenlayouteinstellungen wurde nicht konfiguriert.	Überprüfen Sie, ob die Seitenlayouteinstellungen in der Anwendung korrekt konfiguriert wurden.
Die Papierformateinstellung stimmt nicht mit dem eingelegten Papier überein.	Stellen Sie sicher, dass das im Dialogfeld für die Druckereigenschaften ausgewählte Papierformat mit dem Format des eingelegten Papiers übereinstimmt. Weitere Einzelheiten entnehmen Sie der Druckertreiber-Hilfe.
Der bedruckbare Bereich wurde geändert.	Stellen Sie den bedruckbaren Bereich auf das Maximum ein. Weitere Einzelheiten entnehmen Sie der Druckertreiber-Hilfe.

 Anfang |  Zurück ·  Weiter 

Copyright © 2012

# SP 3500SF/SP 3510SF

|  Inhalt |  Zurück · Weiter  |

 Suchen

|  Einstellungen | 

[Startseite](#) > [Fehlerbehebung](#) > [Druckerprobleme](#) > Einstellen der Druckposition

## Einstellen der Druckposition

Sie können die Druckposition für jedes Magazin anpassen. Gehen Sie wie folgt vor, um die Druckposition anzupassen.

### ★ Wichtig

- Eine Testseite zum Überprüfen der Druckposition wird aus dem Magazin ausgegeben, das als Prioritätsmagazin für [Drucker] unter [Priorität Magazin] in den Systemeinstellungen festgelegt wurde. Stellen Sie sicher, dass das anzupassende Magazin als Prioritätsmagazin festgelegt wurde, bevor Sie das folgende Verfahren durchführen.

**1** Drücken Sie die Taste [Anwenderprogramm].

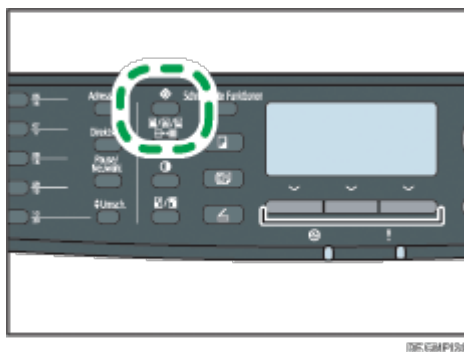

**2** Drücken Sie die Tasten [▲][▼], um [Druckereinst.] auszuwählen, und drücken Sie anschließend die Taste [OK].

**3** Drücken Sie die Tasten [▲][▼], um die Option [Liste/Testdruck] zu wählen, und drücken Sie dann die Taste [OK].

**4** Drücken Sie die Tasten [▲] [▼], um [Testseite] oder [Duplex-Testseite] auszuwählen, und drücken Sie anschließend die Taste [OK].

Drucken Sie eine Duplex-Testseite, um die Duplex-Druckposition anzupassen (nur Modelle des Typs 2).

**5** Drücken Sie [Ja], um die Testseite zu drucken und die Einstellungen zu prüfen.

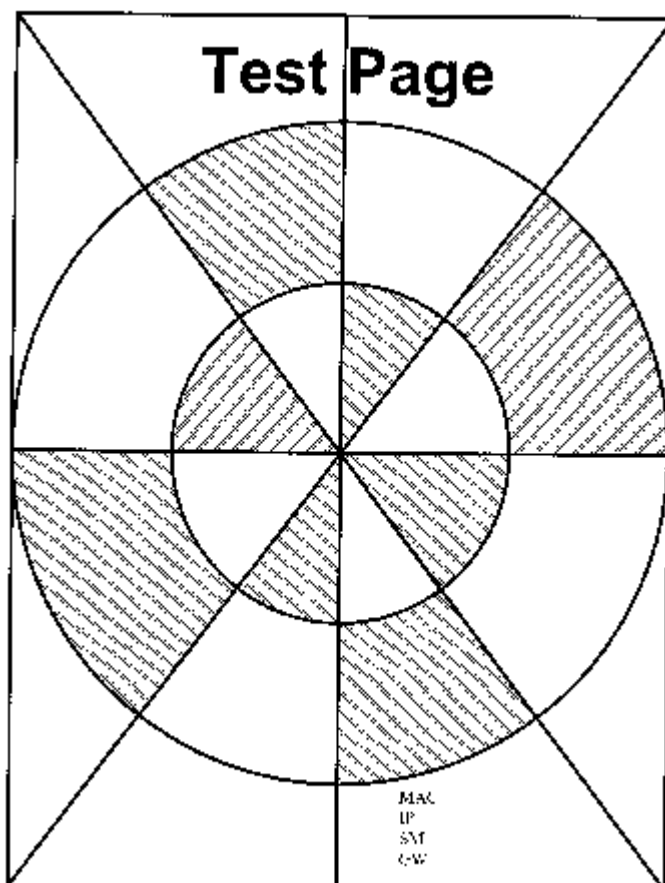

**6** Drücken Sie die Taste [Anwenderprogramm].

**7** Drücken Sie die Tasten [▲][▼], um die Option [Systemeinstell.] zu wählen, und drücken Sie anschließend die Taste [OK].

**8** Drücken Sie die Tasten [▲] [▼], um [Druckerregistrierung] auszuwählen, und drücken Sie anschließend die Taste [OK].

**9** Drücken Sie die Tasten [▲] [▼], um die anzupassende Registrierung auszuwählen, und drücken Sie dann die Taste [OK].

**10** Drücken Sie die Tasten [▲] [▼], um den Registrierungswert zwischen -15 und +15 einzustellen (also von -1,5 bis +1,5 mm, in Schritten von 0,1 mm), und drücken Sie dann die Taste [OK].

Erhöhen Sie den Wert, um den Druckbereich in die positive Richtung zu verschieben, und verringern Sie den Wert, um den Druckbereich in die negative Richtung zu verschieben. Passen Sie die Ränder auf der Testseite an, sodass diese alle die gleiche Breite aufweisen.

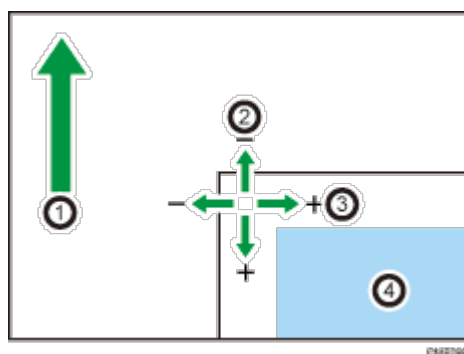

1. Einzugsrichtung
2. Vertikale Anpassung



3. Horizontale Anpassung
4. Druckbereich

**11** Drücken Sie die Taste [Anwenderprogramm], um zum Anfangsbildschirm zurückzukehren.

**12** Wiederholen Sie die Schritte 1 bis 5, um das Anpassungsergebnis zu überprüfen.

**13** Drücken Sie die Taste [Anwenderprogramm].

 Referenz

- Weitere Informationen zu [Priorität Magazin] finden Sie unter [Systemeinstellungen](#) .

 Anfang |  Zurück · Weiter  |

---

Copyright © 2012

# SP 3500SF/SP 3510SF

[Startseite](#) > [Fehlerbehebung](#) > Kopiererprobleme

## Kopiererprobleme

Dieser Abschnitt beschreibt Kopierprobleme und deren mögliche Lösungen.

Problem	Lösung
Die kopierten Seiten befinden sich nicht in der richtigen Reihenfolge.	Ändern Sie auf dem Bedienfeld die Einstellung [Sortieren] in den Kopiereinstellungen, um die Seiten Ihrem Bedarf entsprechend zuzuordnen. Für weitere Informationen zu [Sortieren] siehe <a href="#">Kopierereinstellungen</a>  .
Das kopierte Papier ist leer.	Die Vorlage wurde nicht richtig eingelegt. Bei Verwendung des Vorlagenglases legen Sie die Vorlagen mit der Kopierseite nach unten ein. Legen Sie sie bei Verwendung des ARDF oder ADF mit der Kopierseite nach oben ein. Siehe <a href="#">Einlegen von Vorlagen</a>  .
Es wurde die falsche Vorlage kopiert.	Stellen Sie sicher, dass sich im ARDF oder ADF keine Vorlagen befinden, wenn Sie vom Vorlagenglas aus kopieren.
Kopierte Seiten werden zu hell ausgegeben.	Eine niedrige Raumtemperatur kann dazu geführt haben, dass das Gerät Vorlagen undeutlich scannt. Wenn Sie [Aufwärmzeit Scan] in den Systemeinstellungen auf [Lange] setzen, kann die Scanqualität dadurch verbessert werden. Siehe <a href="#">Systemeinstellungen</a>  .
Die kopierten Seiten sind zu dunkel oder zu hell.	Passen Sie die Vorlagenhelligkeit an. Siehe <a href="#">Die Bildhelligkeit einstellen</a>  .
Die kopierten Seiten weichen von den Vorlagen ab.	Wählen Sie den korrekten Scanmodus entsprechend dem Vorlagentyp aus. Siehe <a href="#">Den Dokumenttyp entsprechend der Vorlage auswählen</a>  .
Es sind schwarze Punkte zu sehen, wenn ein fotografischer Druck kopiert wird.	Die Vorlage war möglicherweise aufgrund hoher Feuchtigkeit auf dem Vorlagenglas verhaftet. Legen Sie die Vorlage auf das Vorlagenglas und legen Sie anschließend zwei oder drei Blätter weißes Papier oben auf die Vorlage. Lassen Sie den ARDF oder ADF beim Kopieren geöffnet.
Es wird ein Moiré-Muster erzeugt. 	Auf der Vorlage befinden sich wahrscheinlich stark gestrichelte oder gepunktete Bereiche. Durch den Wechsel bei der Einstellung für die Bildqualität zwischen [Foto] und [Mix] kann Moiré-Effekt behoben werden. Siehe <a href="#">Den Dokumenttyp entsprechend der Vorlage auswählen</a>  .
	<ul style="list-style-type: none"> <li>Die Bildhelligkeit ist zu hoch eingestellt. Passen Sie die Vorlagenhelligkeit an. Siehe <a href="#">Die Bildhelligkeit einstellen</a> .</li> <li>Der Toner auf der bedruckten Fläche ist nicht trocken.</li> </ul>

Das kopierte Papier ist verschmutzt.	<p>Berühren Sie bedruckte Flächen nicht unmittelbar nach dem Kopieren. Entfernen Sie neu ausgedruckte Blätter einzeln und achten Sie dabei darauf, die bedruckten Bereiche nicht zu berühren.</p> <ul style="list-style-type: none"><li>• Das Vorlagenglas oder der ARDF/ADF ist verschmutzt. Siehe <a href="#">Reinigung</a> .</li><li>• Stellen Sie sicher, dass der Toner oder die Korrekturflüssigkeit trocken ist, bevor Sie Vorlagen auf das Vorlagenglas legen.</li></ul>
Beim Kopieren vom Vorlagenglas aus stimmt die Ausrichtung des bedruckten Bereichs der Kopie nicht mit der Vorlage überein.	Legen Sie die Vorlage mit der Kopierseite nach unten auf und stellen Sie sicher, dass sie an der hinteren linken Ecke ausgerichtet ist und flach auf dem Vorlagenglas aufliegt.

 [Anfang](#) |  [Zurück](#) · [Weiter](#)  |

Copyright © 2012

# SP 3500SF/SP 3510SF

## Scannerprobleme

Dieser Abschnitt beschreibt Scannerprobleme und deren möglichen Lösungen.

Problem	Lösung
Das Gerät beginnt nicht zu scannen.	Der ARDF/ADF oder die Abdeckung ist geöffnet. Schließen Sie den ARDF/ADF oder die Abdeckung.
Das gescannte Bild ist schmutzig.	<ul style="list-style-type: none"> <li>Das Vorlagenglas oder der ARDF/ADF ist verschmutzt. Siehe <a href="#">Reinigung</a>.</li> <li>Stellen Sie sicher, dass der Toner oder die Korrekturflüssigkeit trocken ist, bevor Sie Vorlagen auf das Vorlagenglas legen.</li> </ul>
Das gescannte Bild ist verzerrt oder nicht an seinem Platz.	Die Vorlage wurde während des Scanvorgangs verschoben. Verschieben Sie während des Scanvorgangs die Vorlage nicht.
Das gescannte Bild ist umgekehrt.	Die Vorlage ist umgekehrt eingelegt worden. Legen Sie die Vorlage in der richtigen Ausrichtung ein. Siehe <a href="#">Einlegen von Vorlagen</a> .
Das eingescannte Bild ist leer.	Die Vorlage wurde mit der umgekehrten Vorder- und Rückseite eingelegt. Bei Verwendung des Vorlagenglases legen Sie die Vorlagen mit der Kopierseite nach unten ein. Legen Sie die Vorlagen bei Verwendung des ARDF oder ADF mit der Kopierseite nach oben ein. Siehe <a href="#">Einlegen von Vorlagen</a> .
Das gescannte Bild wird zu hell ausgegeben.	Eine niedrige Raumtemperatur kann dazu geführt haben, dass das Gerät Vorlagen undeutlich scannt. Wenn Sie [Aufwärmzeit Scan] in den Systemeinstellungen auf [Lange] setzen, kann die Scanqualität dadurch verbessert werden. Siehe <a href="#">Systemeinstellungen</a> .
Das gescannte Bild ist zu dunkel oder zu hell.	Passen Sie die Vorlagenhelligkeit an. Siehe <a href="#">Die Bildhelligkeit einstellen</a> .
Die Funktion Scan-to-E-mail, Scan-to-FTP oder Scan-to-Folder funktioniert nicht.	Überprüfen Sie, ob ein USB-Stick in das Gerät eingesteckt ist. Wenn eine USB-Stick eingesteckt ist, sind andere Scanfunktionen als Scan-to-USB vom Bedienfeld aus nicht möglich.

# SP 3500SF/SP 3510SF





## Faxprobleme

Dieser Abschnitt beschreibt Faxprobleme und deren mögliche Lösungen.

### Wenn im Faxjournal oder Übertragungsstatusbericht ein Fehlercode angezeigt wird

Die nachstehende Tabelle erklärt die Bedeutung der Fehlercodes, die unter "Ergebnisse" im Faxjournal oder Übertragungsstatusbericht angezeigt werden, und was zu tun ist, wenn ein bestimmter Fehlercode angezeigt wird.

"X" bezeichnet eine Zahl in einem Fehlercode, die je nach spezifischer Situation unterschiedlich angezeigt wird.

Fehlercode	Lösung
1XXX11	<p>Im ARDF oder ADF wurde eine Vorlage gestaut, während ein Fax im Modus "Sofort Senden" gesendet wurde.</p> <ul style="list-style-type: none"> <li>Entfernen Sie gestaute Vorlagen und legen Sie sie anschließend erneut ein. Siehe <a href="#">Beseitigen von Scanstaus (Modell des Typs 2)</a>  oder <a href="#">Beseitigen von Scanstaus (Modell des Typs 1)</a> .</li> <li>Überprüfen Sie, ob die Vorlagen zum Scannen geeignet sind. Siehe <a href="#">Einlegen von Vorlagen</a> .</li> </ul>
1XXX21	<p>Der Anschluss konnte nicht korrekt verbunden werden.</p> <ul style="list-style-type: none"> <li>Stellen Sie sicher, dass der Telefonanschluss korrekt mit dem Gerät verbunden ist.</li> <li>Trennen Sie den Telefonanschluss vom Gerät und schließen Sie stattdessen ein Standardtelefon an. Stellen Sie sicher, dass Sie mit dem Telefon Anrufe tätigen können. Wenden Sie sich an Ihren Telefonanbieter, wenn Sie auf diese Weise nicht telefonieren können.</li> <li>Falls das Problem weiterhin besteht, setzen Sie sich mit Ihrem Vertriebs- oder Kundendienstmitarbeiter in Verbindung.</li> </ul>
1XXX22 bis 1XXX23	<p>Das Anwählen schlägt beim Versuch, Faxe zu senden, fehl.</p> <ul style="list-style-type: none"> <li>Stellen Sie sicher, dass die von Ihnen angewählte Faxnummer korrekt ist.</li> <li>Stellen Sie sicher, dass das Ziel ein Faxgerät ist.</li> <li>Stellen Sie sicher, dass der Anschluss nicht besetzt ist.</li> <li>Sie müssen zwischen den gewählten Ziffern möglicherweise eine Pause einfügen. Drücken Sie, zum Beispiel nach der Vorwahlnummer, die Taste [Pause/Neuwahl].</li> <li>Überprüfen Sie, dass [PSTN / PBX] unter [Admin.-Tools] korrekt für Ihre Verbindungsmethode mit dem Telefonnetz eingestellt ist. Siehe .</li> </ul>

	<a href="#">Administratoreinstellungen</a>
1XXX32 bis 1XXX84	<p>Beim Senden eines Faxes ist ein Fehlercode aufgetreten.</p> <ul style="list-style-type: none"> <li>• Stellen Sie sicher, dass der Telefonanschluss korrekt mit dem Gerät verbunden ist.</li> <li>• Trennen Sie den Telefonanschluss vom Gerät und schließen Sie stattdessen ein Standardtelefon an. Stellen Sie sicher, dass Sie mit dem Telefon Anrufe tätigen können. Wenden Sie sich an Ihren Telefonanbieter, wenn Sie auf diese Weise nicht telefonieren können.</li> <li>• Falls das Problem weiterhin besteht, setzen Sie sich mit Ihrem Vertriebs- oder Kundendienstmitarbeiter in Verbindung.</li> </ul>
2XXX14	<p>Das Gerät konnte die empfangenen Faxe nicht ausdrucken oder der Gerätespeicher hat während des Empfangs eines Faxes seine Kapazitätsgrenze erreicht, da das Dokument zu groß war.</p> <ul style="list-style-type: none"> <li>• Das Papiermagazin war leer. Legen Sie Papier in das Papiermagazin ein. Siehe <a href="#">Einlegen von Papier</a>.</li> <li>• Das für [Pap.magazin wählen] unter [Faxeinstellungen] eingerichtete Magazin hat kein Papier im Format A4, Letter oder Legal enthalten. Legen Sie Papier im gültigen Format in das Magazin ein und konfigurieren Sie die Einstellungen unter [Systemeinstell.] dementsprechend.</li> <li>• Eine Abdeckung oder ein Magazin war geöffnet. Schließen Sie die Abdeckung oder das Magazin.</li> <li>• Es ist ein Papierstau aufgetreten. Beseitigen Sie das gestaute Papier. Siehe <a href="#">Papierstaus beseitigen</a>.</li> <li>• Eine Druckkartusche war leer. Tauschen Sie die Druckkartusche aus. Siehe <a href="#">Ersetzen der Druckkartusche</a>.</li> <li>• Das empfangene Fax war zu groß. Bitten Sie den Absender, das Dokument unterteilt in mehrere kleinere Einzelfaxe erneut oder mit einer niedrigeren Auflösung zu senden.</li> </ul>
2XXX32 bis 2XXX84	<p>Beim Empfang eines Faxes ist ein Fehler aufgetreten.</p> <ul style="list-style-type: none"> <li>• Stellen Sie sicher, dass der Telefonanschluss korrekt mit dem Gerät verbunden ist.</li> <li>• Trennen Sie den Telefonanschluss vom Gerät und schließen Sie stattdessen ein Standardtelefon an. Stellen Sie sicher, dass Sie mit dem Telefon Anrufe tätigen können. Wenden Sie sich an Ihren Telefonanbieter, wenn Sie auf diese Weise nicht telefonieren können.</li> <li>• Falls das Problem weiterhin besteht, setzen Sie sich mit Ihrem Vertriebs- oder Kundendienstmitarbeiter in Verbindung.</li> </ul>
3XXX11	<p>Beim Senden eines Internet-Faxes konnte keine Verbindung zum Server hergestellt werden.</p> <ul style="list-style-type: none"> <li>• Stellen Sie sicher, dass das Netzkabel korrekt an das Gerät angeschlossen ist.</li> <li>• Stellen Sie sicher, dass die Netzwerkeinstellungen wie</li> </ul>

	<p>IP-Adresse, DNS- und SMTP-Einstellungen korrekt konfiguriert wurden (stellen Sie sicher, dass kein Doppelbyte-Zeichen verwendet wurde). Siehe <a href="#">Konfigurieren der Netzwerkeinstellungen</a>.</p>
3XXX12	<p>Beim Senden eines Internet-Faxes ist die E-Mail-Übertragung fehlgeschlagen.</p> <ul style="list-style-type: none"> <li>In der Kopfzeile der E-Mail ist ein Fehler aufgetreten. Stellen Sie sicher, dass die Netzwerkeinstellungen wie IP-Adresse, DNS- und SMTP-Einstellungen korrekt konfiguriert wurden (stellen Sie sicher, dass kein Doppelbyte-Zeichen verwendet wurde). Siehe <a href="#">Konfigurieren der Netzwerkeinstellungen</a>.</li> </ul>
3XXX13	<p>Beim Senden eines Internet-Faxes ist die E-Mail-Übertragung fehlgeschlagen.</p> <ul style="list-style-type: none"> <li>Im Teil der Kopfzeile der E-Mail ist ein Fehler aufgetreten. Stellen Sie sicher, dass die Netzwerkeinstellungen wie IP-Adresse, DNS- und SMTP-Einstellungen korrekt konfiguriert wurden (stellen Sie sicher, dass kein Doppelbyte-Zeichen verwendet wurde). Siehe <a href="#">Konfigurieren der Netzwerkeinstellungen</a>.</li> </ul>
3XXX14	<p>Beim Senden eines Internet-Faxes ist die E-Mail-Übertragung fehlgeschlagen.</p> <ul style="list-style-type: none"> <li>In der konvertierten TIFF-Datei ist ein Fehler aufgetreten. Stellen Sie sicher, dass die Netzwerkeinstellungen wie IP-Adresse, DNS- und SMTP-Einstellungen korrekt konfiguriert wurden (stellen Sie sicher, dass kein Doppelbyte-Zeichen verwendet wurde). Siehe <a href="#">Konfigurieren der Netzwerkeinstellungen</a>.</li> </ul>
3XXX33	<p>Der Gerätespeicher hat beim Senden eines Internet-Faxes seine Kapazitätsgrenze erreicht.</p> <ul style="list-style-type: none"> <li>Das Fax war zu groß. Senden Sie das Dokument unterteilt in mehrere kleinere Einzelfaxe erneut oder senden Sie dieses mit einer niedrigeren Auflösung.</li> </ul>
4XXX21	<p>Beim Empfang eines Internet-Faxes konnte keine Verbindung zum Server hergestellt werden.</p> <ul style="list-style-type: none"> <li>Stellen Sie sicher, dass das Netzkabel korrekt an das Gerät angeschlossen ist.</li> <li>Stellen Sie sicher, dass die Netzwerkeinstellungen wie IP-Adresse, DNS- und POP3-Einstellungen korrekt konfiguriert wurden (stellen Sie sicher, dass kein Doppelbyte-Zeichen verwendet wurde). Siehe <a href="#">Konfigurieren der Netzwerkeinstellungen</a>.</li> </ul>
4XXX22	<p>Beim Empfang eines Internet-Faxes ist der E-Mail-Empfang fehlgeschlagen.</p> <ul style="list-style-type: none"> <li>Der Befehl LIST an den POP3-Server ist fehlgeschlagen. Bitten Sie den Absender, die E-Mail-Einstellungen zu überprüfen.</li> </ul>
4XXX23	<p>Beim Empfang eines Internet-Faxes ist der E-Mail-Empfang</p>

	<p>fehlgeschlagen.</p> <ul style="list-style-type: none"> <li>• In der Kopfzeile der E-Mail ist ein Fehler aufgetreten. Bitten Sie den Absender, die E-Mail-Einstellungen zu überprüfen.</li> </ul>
4XXX24	<p>Beim Empfang eines Internet-Faxes ist der E-Mail-Empfang fehlgeschlagen.</p> <ul style="list-style-type: none"> <li>• Im Teil der Kopfzeile der E-Mail ist ein Fehler aufgetreten. Bitten Sie den Absender, die E-Mail-Einstellungen zu überprüfen.</li> <li>• Der Content-Typ der E-Mail war ungültig oder es wurde ein nicht unterstützter Dateityp (wie PDF oder JPEG) empfangen. Bitten Sie den Absender, den Dateityp zu überprüfen.</li> </ul>
4XXX25	<p>Beim Empfang eines Internet-Faxes ist der E-Mail-Empfang fehlgeschlagen.</p> <ul style="list-style-type: none"> <li>• Im Textteil des Hauptteils der E-Mail ist ein Fehler aufgetreten. Bitten Sie den Absender, die E-Mail-Einstellungen zu überprüfen.</li> </ul>
4XXX26	<p>Beim Empfang eines Internet-Faxes ist der E-Mail-Empfang fehlgeschlagen.</p> <ul style="list-style-type: none"> <li>• In der empfangenen TIFF-Datei ist ein Fehler aufgetreten (der auf Umstände zurückzuführen ist, die in den Fehlercodes 4XXX43 bis 4XXX45 nicht angegeben werden). Bitten Sie den Absender, die TIFF-Datei zu überprüfen.</li> </ul>
4XXX42	<p>Beim Empfang eines Internet-Faxes ist der E-Mail-Empfang fehlgeschlagen.</p> <ul style="list-style-type: none"> <li>• Im Teil der Kopfzeile der E-Mail ist ein Fehler aufgetreten. Bitten Sie den Absender, die E-Mail-Einstellungen zu überprüfen.</li> </ul>
4XXX43	<p>Eine TIFF-Datei konnte per Internet-Fax nicht korrekt empfangen werden.</p> <ul style="list-style-type: none"> <li>• Die Kompressionsweise der empfangenen TIFF-Datei war eine andere als MH/MR/MMR. Bitten Sie den Absender, die TIFF-Datei zu überprüfen.</li> </ul>
4XXX44	<p>Eine TIFF-Datei konnte per Internet-Fax nicht korrekt empfangen werden.</p> <ul style="list-style-type: none"> <li>• Die Auflösung der TIFF-Datei wurde nicht unterstützt oder die Breite der TIFF-Datei war A3 oder B4. Bitten Sie den Absender, die TIFF-Datei zu überprüfen.</li> </ul>
4XXX45	<p>Eine TIFF-Datei konnte per Internet-Fax nicht korrekt empfangen werden.</p> <ul style="list-style-type: none"> <li>• Das Format der TIFF-Datei war ein anderes als TIFF-S/F. Bitten Sie den Absender, die TIFF-Datei zu überprüfen.</li> </ul>
4XXX46	<p>Der Gerätespeicher hat beim Empfang eines Internet-Faxes seine Kapazitätsgrenze erreicht.</p>



Das Fax war zu groß. Bitten Sie den Absender, das Dokument in mehrere kleinere Einzelfaxe unterteilt erneut oder mit einer niedrigeren Auflösung zu senden.

## Wenn andere Probleme auftreten

Die nachfolgende Tabelle erklärt, wie Probleme behoben werden, die keinen Fehlercode erzeugen.

Problem	Lösung
Es können keine Faxe gesendet werden.	<ul style="list-style-type: none"> <li>• Siehe die Lösungen für die Fehler 1XXX32 bis 1XXX84 in der obenstehenden Tabelle.</li> <li>• Das Gerät kann keinen neuen Faxjob akzeptieren, da sich bereits 5 nicht gesendete Faxe im Speicher befinden. Warten Sie, bis eines dieser Faxe vollständig übertragen wurde, oder verwenden Sie die Funktion [TX-Standby-Datei löschen], um unnötige Faxe zu löschen. Für nähere Informationen siehe <a href="#">Faxeinstellungen</a>.</li> </ul>
Es können keine Faxe empfangen werden.	Siehe die Lösungen für die Fehler 2XXX32 bis 2XXX84 in der obenstehenden Tabelle.
Es können keine Faxe empfangen werden, selbst wenn das Senden von Faxen möglich ist.	<ul style="list-style-type: none"> <li>• Eine Druckkartusche ist leer. Tauschen Sie die Druckkartusche aus. Siehe <a href="#">Ersetzen der Druckkartusche</a>.</li> <li>• Papiermagazin leer. Legen Sie Papier in das Papiermagazin ein. Siehe <a href="#">Einlegen von Papier</a>.</li> <li>• Wenn der Faxempfangsmodus FAX/TEL (manuell) ist, müssen Sie das Fax manuell empfangen. Siehe <a href="#">Empfangen einer Faxnachricht</a>.</li> </ul>
Die empfangenen Faxe können nicht ausgedruckt werden.	<ul style="list-style-type: none"> <li>• Papiermagazin leer. Legen Sie Papier in das Papiermagazin ein. Siehe <a href="#">Einlegen von Papier</a>.</li> <li>• Das Papiermagazin enthält kein Papier im korrekten Format. Legen Sie Papier im korrekten Format in das Papiermagazin ein.</li> </ul>
Die von Ihnen gesendeten Faxe sind beim Empfang gepunktet oder verschmutzt.	<ul style="list-style-type: none"> <li>• Das Vorlagenglas oder der ARDF/ADF ist verschmutzt. Siehe <a href="#">Reinigung</a>.</li> <li>• Stellen Sie sicher, dass der Toner oder Korrekturflüssigkeit trocken ist, bevor Sie Vorlagen auf das Vorlagenglas legen.</li> </ul>
Ein von Ihnen gesendetes Fax ist beim Empfang leer.	Die Vorlage ist umgekehrt eingelegt worden. Legen Sie die Vorlage in der richtigen Ausrichtung ein. Siehe <a href="#">Einlegen von Vorlagen</a> .
Der Hintergrund der empfangenen Bilder ist verschmutzt oder es sind Bilder von der Rückseite der Vorlagen sichtbar.	Die Bildhelligkeit ist zu hoch eingestellt. Passen Sie die Vorlagenhelligkeit an. Siehe <a href="#">Die Bildhelligkeit einstellen</a> .
Gesendete Faxe werden zu hell beim Empfänger gedruckt.	Eine niedrige Raumtemperatur kann dazu geführt haben, dass das Gerät Vorlagen undeutlich scannt. Wenn Sie [Aufwärmzeit Scan] in den Systemeinstellungen auf [Lange] setzen, kann die Scanqualität dadurch verbessert werden.

	Siehe <a href="#">Systemeinstellungen</a>  .
Das Anwählen schlägt beim Versuch, Faxe zu senden, fehl.	Siehe die Lösungen für die Fehler 1XXX22 bis 1XXX23 in der obenstehenden Tabelle.

 [Anfang](#) |  [Zurück](#) · [Weiter](#)  |

---

Copyright © 2012

# SP 3500SF/SP 3510SF

[Startseite](#) > [Fehlerbehebung](#) > Fehler- und Statusmeldungen auf dem Bildschirm

## Fehler- und Statusmeldungen auf dem Bildschirm



In diesem Abschnitt wird erläutert, welche Bedeutungen die auf dem Bildschirm angezeigten Meldungen haben und was bei Erscheinen einer bestimmten Meldung zu tun ist.

Die Meldungen werden in der nachfolgenden Tabelle in alphabetischer Reihenfolge aufgelistet.



"X" bezeichnet den Teil der Meldungen, der je nach spezifischer Situation unterschiedlich angezeigt wird, wie Papierformate, Papiertypen oder Magazinnamen.

Meldung	Ursache	Lösung
2XXX14	Das Gerät konnte die empfangenen Faxe nicht ausdrucken oder der Gerätespeicher hat während des Empfangs eines Faxes seine Kapazitätsgrenze erreicht, da das Dokument zu groß war.	<ul style="list-style-type: none"> <li>Das Papiermagazin war leer. Legen Sie Papier in das Papiermagazin ein. Siehe <a href="#">Einlegen von Papier</a>.</li> <li>Das für [Pap.magazin wählen] unter [Faxeinstellungen] eingerichtete Magazin hat kein Papier im Format A4, Letter oder Legal enthalten. Legen Sie Papier im gültigen Format in das Magazin ein und konfigurieren Sie die Einstellungen unter [Systemeinstell.] dementsprechend.</li> <li>Eine Abdeckung oder ein Magazin war geöffnet. Schließen Sie die Abdeckung oder das Magazin.</li> <li>Es ist ein Papierstau aufgetreten. Beseitigen Sie das gestaute Papier. Siehe <a href="#">Papierstau beseitigen</a>.</li> <li>Eine Druckkartusche war leer. Tauschen Sie die Druckkartusche aus. Siehe <a href="#">Ersetzen der Druckkartusche</a>.</li> <li>Das empfangene Fax war zu groß. Bitten Sie den Absender, das Dokument in mehrere kleinere Einzelfaxe unterteilt erneut oder mit einer niedrigeren Auflösung zu senden.</li> </ul>
ADF-Abdeckung offen ADF-Abdeckung schließen	Die ARDF/ADF-Abdeckung ist geöffnet.	<ul style="list-style-type: none"> <li>Schließen Sie die Abdeckung vollständig.</li> </ul>
Vorlagenstau ADF ADF-Abdeck. öffnen	Im ARDF oder ADF wurde eine Vorlage gestaut.	<ul style="list-style-type: none"> <li>Entfernen Sie gestaute Vorlagen und legen Sie sie anschließend erneut ein. Siehe <a href="#">Beseitigen von Scanstau (Modell des Typs 2)</a> oder <a href="#">Beseitigen von Scanstau (Modell des Typs 1)</a>.</li> </ul>

u. Papier entfernen.		<ul style="list-style-type: none"> <li>Überprüfen Sie, ob die Vorlagen zum Scannen geeignet sind. Siehe <a href="#">Einlegen von Vorlagen</a> .</li> </ul>
Verf.bar: 2-seit. Kop. A4/LG/LT	Die 2-seitige Kopie konnte nicht erstellt werden, da das Magazin kein Papier im gültigen Format enthält. Gültige Formate sind A4, Letter und Legal.	<ul style="list-style-type: none"> <li>Geben Sie das Magazin mit Papier im Format A4, Letter oder Legal in der Einstellung [Papier auswählen] an. Siehe <a href="#">Kopierereinstellungen</a> .</li> <li>Geben Sie für das für den Ausdruck der Kopien ausgewählte Magazin das Papierformat A4, Letter oder Legal an. Siehe <a href="#">Systemeinstellungen</a> .</li> </ul>
Verfügbar: Ausweiskopie A4 oder 8 1/2 x 11	Die Ausweiskopie konnte nicht erstellt werden, da das Magazin kein Papier im gültigen Format enthält. Gültige Formate sind A4 oder Letter.	<ul style="list-style-type: none"> <li>Stellen Sie das Gerät in der Einstellung [Papier auswählen] so ein, dass Kopien auf Papier im Format A4 oder Brief ausgedruckt werden. Siehe <a href="#">Kopierereinstellungen</a> .</li> <li>Geben Sie für das für den Ausdruck von Kopien ausgewählte Magazin das Papierformat A4 oder Letter an. Siehe <a href="#">Systemeinstellungen</a> .</li> </ul>
Besetzt	Die Faxübertragung konnte nicht abgeschlossen werden, da die Leitung des Empfängers besetzt war.	Warten Sie eine Zeitlang und senden Sie das Fax dann erneut.
Kann d. Einst. n. kop. Komb.: 2 auf 1/4 auf 1	Die Kombinationskopie konnte nicht erstellt werden, da das Magazin kein Papier im gültigen Format enthält. Gültige Formate sind A4, Letter und Legal.	<ul style="list-style-type: none"> <li>Stellen Sie das Gerät in der Einstellung [Papier auswählen] so ein, dass Kopien auf Papier im Format A4, Letter oder Legal ausgedruckt werden. Siehe <a href="#">Kopierereinstellungen</a> .</li> <li>Geben Sie für das für den Ausdruck der Kopien ausgewählte Magazin das Papierformat A4, Letter oder Legal an. Siehe <a href="#">Systemeinstellungen</a> .</li> </ul>
Kopieren nicht möglich. Vorlage in ADF einlegen.	Kombinationskopien/2-seitige Kopien konnten nicht erstellt werden, da die Vorlagen nicht in den ARDF oder ADF eingelegt wurden.	<ul style="list-style-type: none"> <li>Verwenden Sie auch für das Kopieren eines einzelnen Blattes den ARDF oder ADF.</li> <li>Wenn Sie das Vorlagenglas verwenden müssen, deaktivieren Sie die Kombinationskopien/2-seitigen Kopien unter [Duplex/Komb.] in den Kopierereinstellungen und wiederholen Sie den Vorgang dann. Siehe <a href="#">Kopierereinstellungen</a> .</li> </ul>
Papierformat überprüfen	Das für das Dokument eingestellte Papierformat weicht vom Papierformat im angegebenen Magazin ab.	Drücken Sie [Seit.vor], um mit dem Ausdrucken zu beginnen, oder drücken Sie [JobReset], um den Job abzubrechen.
	Der für das Dokument	

Papiertyp überprüfen	festgelegte Papiertyp weicht vom Papiertyp im angegebenen Magazin ab.	Drücken Sie [Seit.vor], um mit dem Ausdrucken zu beginnen, oder drücken Sie [JobReset], um den Job abzubrechen.
Verbind. fehlgeschl.	Der Anschluss konnte nicht korrekt verbunden werden.	<ul style="list-style-type: none"> <li>• Stellen Sie sicher, dass der Telefonanschluss korrekt mit dem Gerät verbunden ist.</li> <li>• Trennen Sie den Telefonanschluss vom Gerät und schließen Sie stattdessen ein Standardtelefon an. Stellen Sie sicher, dass Sie mit dem Telefon Anrufe tätigen können. Wenden Sie sich an Ihren Telefonanbieter, wenn Sie auf diese Weise nicht telefonieren können.</li> </ul>
Abdeckung offen	Eine Abdeckung ist geöffnet.	Schließen Sie die Abdeckung vollständig.
Ziel nicht programmiert.	Dem Drucktaster, den Sie gedrückt haben, ist kein Zielwahleintrag zugeordnet.	<ul style="list-style-type: none"> <li>• Drücken Sie einen anderen Drucktaster.</li> <li>• Ordnen Sie dem Drucktaster ein verzeichnetes Ziel zu. Siehe <a href="#">Scanziele registrieren</a> .</li> </ul>
Einwahl fehlgeschlagen	Das Fax konnte nicht gesendet werden.	<ul style="list-style-type: none"> <li>• Stellen Sie sicher, dass die von Ihnen angewählte Faxnummer korrekt ist.</li> <li>• Stellen Sie sicher, dass das Ziel ein Faxgerät ist.</li> <li>• Stellen Sie sicher, dass der Anschluss nicht besetzt ist.</li> <li>• Sie müssen zwischen den gewählten Ziffern möglicherweise eine Pause einfügen. Drücken Sie, zum Beispiel nach der Vorwahlnummer, die Taste [Pause/Neuwahl].</li> </ul>
Max. E-Mail-Gr. üb.schr.	Die Scandatei überschreitet die maximale Größe für Dateien, die per E-Mail gesendet werden können.	<ul style="list-style-type: none"> <li>• Konfigurieren Sie die [Auflösung] in den Scannereinstellungen, um die Scanauflösung zu reduzieren. Siehe <a href="#">Scannereinstellungen</a> .</li> <li>• Konfigurieren Sie [Max. E-Mail-Größe] in den Scannereinstellungen so, dass die zulässige Größe erhöht wird. Siehe <a href="#">Scannereinstellungen</a> .</li> </ul>
Dat.zugriff fehlgeschl. Taste Löschen drücken	Die Funktion Scan-to-USB konnte nicht ausgeführt werden, da das Gerät nicht korrekt auf den USB-Stick zugreifen konnte.	Verwenden Sie einen USB-Stick, der nicht passwort- oder schreibgeschützt ist.
Dat.erst. fehlgeschl. Taste Löschen drücken	Die Funktion Scan-to-USB konnte nicht ausgeführt werden, da auf dem USB-Stick nicht ausreichend Speicherplatz vorhanden war.	Verwenden Sie einen USB-Stick mit ausreichend Speicherplatz.
	Die Anzahl der Faxjobs im	

Speicherüberlauf Faxjob	Speicher (nicht gesendete oder nicht ausgedruckte Faxe) hat das Maximum erreicht, sodass keine neuen Jobs gespeichert werden können.	Warten Sie, bis ausstehende Jobs übertragen oder ausgedruckt wurden.
I-Fax POP3 fehlgeschl.	Die Verbindung zum POP3-Server ist fehlgeschlagen.	<ul style="list-style-type: none"> <li>• Stellen Sie sicher, dass das Netzkabel korrekt an das Gerät angeschlossen ist.</li> <li>• Stellen Sie sicher, dass die Netzwerkeinstellungen wie IP-Adresse, DNS- und POP3-Einstellungen korrekt konfiguriert wurden (stellen Sie sicher, dass kein Doppelbyte-Zeichen verwendet wurde). Siehe <a href="#">Konfigurieren der Netzwerkeinstellungen</a>.</li> </ul>
Druckkart. v. Drittanb.	Eine nicht unterstützte Druckkartusche wurde installiert.	Entfernen Sie diese und ersetzen Sie sie durch eine von einem autorisierten Händler angegebene Druckkartusche.
Interner Stau	Im Gerät hat sich Papier gestaut.	Beseitigen Sie das gestaute Papier. Siehe <a href="#">Papierstaus beseitigen</a> .
Speicher fast voll	Beim Sortieren der Kopien hat der Speicher seine Kapazitätsgrenze fast erreicht.	Wenn noch mehrere Vorlagen gescannt werden müssen, wird empfohlen, mit dem Ausdrucken jetzt zu beginnen und die verbliebenen Vorlagen separat zu kopieren. Entfernen Sie verbleibende Seiten aus dem ARDF oder ADF, wenn die Vorlagen vom ARDF oder ADF aus gescannt werden sollen.
Speicherüberlauf	<ul style="list-style-type: none"> <li>• Die Daten sind zu umfangreich oder zu komplex zum Ausdrucken.</li> <li>• Wenn Sie versuchen, eine im Gerät gespeicherte vertrauliche Druckdatei auszudrucken, bei der die Druckertreibereinstellung [Auflösung] auf [1200 × 600 dpi] oder höher auf der Registerkarte [Dr.-Qual.] gesetzt wurde, kann der Druckvorgang je nach aktueller Speicherauslastung des Geräts möglicherweise abgebrochen werden.</li> </ul>	<ul style="list-style-type: none"> <li>• Wählen Sie [600 × 600 dpi] unter [Auflösung] in [Druckereinstellungen], um die Datengröße zu verringern. Siehe <a href="#">Druckereinstellungen</a>.</li> <li>• Setzen Sie bei Verwendung des PCL6-Druckertreibers [Auflösung] unter [Dr.-Qual.] auf [600 × 600 dpi]. Setzen Sie [Dr.-Qual.:] in [Grafik] bei Verwendung des PostScript 3-Druckertreibers auf [600 × 600 dpi].</li> <li>• Drucken Sie weitere vertrauliche Druckdateien im Gerät aus oder löschen Sie diese und drucken Sie anschließend die vertrauliche Druckdatei aus, deren Ausdruck vom Gerät nicht ausgeführt wurde. Senden Sie die vertrauliche Druckdatei alternativ erneut an das Gerät, wobei Sie [Auflösung] auf [600 × 600 dpi] setzen, und drucken Sie die vertrauliche Druckdatei anschließend aus.</li> </ul>
	<ul style="list-style-type: none"> <li>• Der Gerätespeicher hat seine Kapazitätsgrenze</li> </ul>	

Speicherüberlauf	<p>erreicht, während die erste Seite der Vorlage gescannt wurde, um einen Faxjob vor der Übertragung im Speicher zu speichern.</p> <ul style="list-style-type: none"> <li>• Der Gerätespeicher hat seine Kapazitätsgrenze erreicht, während ein Fax per LAN-Fax gesendet wurde.</li> <li>• Die Speicherkapazität des Geräts wurde erreicht, während ein Fax im Modus "Speichersenden" gespeichert wurde.</li> </ul>	Senden Sie das Fax unterteilt in mehrere kleinere Einzelfaxe erneut oder senden Sie dieses mit einer niedrigeren Auflösung.
Speicherüberlauf Übertr. Abbrechen	Der Speicher hat seine Kapazitätsgrenze erreicht, während die zweite Seite oder weitere Seiten der Vorlage bei dem Versuch, ein Fax im Modus Speichersenden zu senden, gescannt wurde bzw. wurden.	Drücken Sie [Übertr.], um lediglich die in den Speicher eingescannten Seite zu senden, oder drücken Sie [Abbr.], um abzubrechen.
Stau: Bypass	Im Bypass ist ein Papierstau aufgetreten.	Beseitigen Sie das gestaute Papier. Siehe <a href="#">Papierstaus beseitigen</a>  .
Pap.stau: Dupl. ersetzen Papier entfernen	In der Duplexeinheit ist ein Papierstau aufgetreten.	Beseitigen Sie das gestaute Papier. Siehe <a href="#">Papierstaus beseitigen</a>  .
Stau: Stand.ablage	Im Papierausgabebereich wurde Papier gestaut.	Beseitigen Sie das gestaute Papier. Siehe <a href="#">Papierstaus beseitigen</a>  .
Stau: Magazin 1	Papier hat sich im Papiereinzugsbereich von Magazin 1 gestaut.	Beseitigen Sie das gestaute Papier. Siehe <a href="#">Papierstaus beseitigen</a>  .
Stau: Magazin 2	Papier hat sich im Papiereinzugsbereich von Magazin 2 gestaut.	Beseitigen Sie das gestaute Papier. Siehe <a href="#">Papierstaus beseitigen</a>  .
Netzw.verbind.fehler	Beim Senden oder Empfang von Daten wurde die Verbindung zum Server abgebrochen.	Wenden Sie sich an den Netzwerkadministrator.
Netzwerk nicht bereit	Eine eingescannte Datei konnte nicht gesendet werden, da das Gerät die IP-Adressinformationen nicht vollständig vom DHCP-Server erhalten hat.	Warten Sie, bis das Gerät die IP-Adressinformationen vollständig erhalten hat, und versuchen Sie anschließend erneut, den Vorgang durchzuführen.
Direktwahl o. Stopp	Der Hörer des Geräts war für einen längeren Zeitraum abgehoben.	Legen Sie den Hörer auf oder drücken Sie die Taste [Löschen/Stop].
Kein Papier: X	Im angegebenen Magazin ist kein Papier mehr vorhanden.	Legen Sie Papier in das angegebene Magazin ein. Siehe <a href="#">Einlegen von Papier</a>  .



Bitte Gerät neustarten	Das Gerät muss neugestartet werden.	Schalten Sie den Strom ab und anschließend wieder ein.
Fehl. Druckkart. eins.	Die Druckkartusche wurde nicht installiert oder nicht korrekt installiert.	Installieren Sie die Druckkartusche erneut. Siehe <a href="#">Ersetzen der Druckkartusche</a>  .
Papier entfernen: Bypass	Das Gerät hat den Druckjob nicht ausgeführt, da Magazin 1 oder Magazin 2 als Einzugsmagazin angegeben, das Papier jedoch in den Bypass eingelegt wurde.	Entfernen Sie das Papier aus dem Bypass.
Austausch bald erford.: Druckkartusche	Die Druckkartusche ist fast leer.	Bereiten Sie eine neue Druckkartusche vor.
Austausch erforderlich: Fixiereinheit	Fixiereinheit ist nicht mehr verwendbar und muss ersetzt werden.	Kontaktieren Sie den zuständigen Vertriebs- oder Servicemitarbeiter.
Austausch erforderlich: Papiereinzugsrolle	Die Papiereinzugsrolle kann nicht mehr verwendet werden und muss ersetzt werden.	Kontaktieren Sie den zuständigen Vertriebs- oder Servicemitarbeiter.
Austausch erforderlich: Druckkartusche	Der Toner im Gerät ist leer.	Tauschen Sie die Druckkartusche aus. Siehe <a href="#">Ersetzen der Druckkartusche</a>  .
Austausch erforderlich: Transferrolle	Die Transferrolle kann nicht mehr verwendet werden und muss ersetzt werden.	Kontaktieren Sie den zuständigen Vertriebs- oder Servicemitarbeiter.
RX-Verb.-Fehler	Es ist eine Empfangsfehler aufgetreten und das Fax konnte nicht korrekt empfangen werden.	Wenden Sie sich, wenn möglich, an den Absender des Faxes und bitten Sie ihn, es erneut zu senden.
Netzwerkscan unterbr.	Eine gescannte Datei konnte nicht gesendet werden, da das Ethernetkabel nicht korrekt angeschlossen war.	Schließen Sie das Ethernetkabel erneut korrekt an und versuchen Sie anschließend, den Vorgang erneut auszuführen.
Scan von USB unterbr.	Das USB-Kabel war nicht angeschlossen, während von einem Computer aus eingescannt wurde.	Schließen Sie das USB-Kabel erneut korrekt an und versuchen Sie anschließend, den Vorgang erneut auszuführen.
Serververb. fehlgeschl.	Eine eingescannte Datei konnte nicht gesendet werden, da das Ziel nicht erreicht werden konnte.	Stellen Sie sicher, dass das Ziel korrekt registriert ist, und versuchen Sie anschließend erneut, den Vorgang auszuführen.
Serverantwortfehler	Bei der Verbindung mit dem Server ist vor dem Start der Übertragung ein Fehler aufgetreten.	Stellen Sie sicher, dass das Ziel korrekt registriert ist, und versuchen Sie anschließend erneut, den Vorgang auszuführen. Wenden Sie sich an den Netzwerkadministrator, wenn das Problem



		nicht behoben werden konnte.
SC-Code - X	Es ist ein schwerwiegender Hardware-Fehler aufgetreten und das Gerät kann nicht funktionieren.	Kontaktieren Sie den zuständigen Vertriebs- oder Servicemitarbeiter.
Richtiges Papier einl.	Das für [Pap.magazin wählen] unter [Faxereinstellungen] eingerichtete Magazin enthält kein Papier im Format A4, Letter oder Legal.	Drücken Sie die Taste [OK], während die Meldung angezeigt wird. Es wird ein Menü für die Änderung des Papierformats für das aktuelle Magazin angezeigt. Legen Sie Papier im Format A4/Letter/Legal in das Magazin ein und wählen Sie anschließend mithilfe der Tasten [▲][▼] das entsprechende Papierformat aus und drücken Sie die Taste [OK]. Das Gerät druckt anschließend das Fax aus. Beachten Sie, dass die Papierformateinstellung für das Magazin in den Systemeinstellungen geändert wird. Siehe <a href="#">Systemeinstellungen</a> .
Vorlage in ADF einlegen. Vorlag.gl. n. verw.bar m. Einst. in [Scan-Format].	Der Scan konnte nicht ausgeführt werden, da die Vorlagen nicht in den ARDF oder ADF eingelegt waren, obwohl das Gerät für das Scannen von Vorlagen in größeren Formaten als A4/Letter eingestellt ist.	<ul style="list-style-type: none"> <li>• Verwenden Sie den ARDF oder ADF, selbst wenn Sie Vorlagen im Format A4/Letter oder kleiner scannen.</li> <li>• Wenn Sie das Vorlagenglas verwenden müssen, stellen Sie das Format A4/Letter oder kleiner in [Scan-Format] in den Scannereinstellungen ein und versuchen Sie es anschließend erneut. Siehe <a href="#">Scannereinstellungen</a>.</li> </ul>
Sort. d. Kopien abgebr.	Die Speicherkapazität des Geräts wurde erreicht, während Vorlagen über den ARDF oder ADF gescannt wurden, um die Kopien zu sortieren.	Drücken Sie [Verlass.], um die Vorlagen zu drucken, die erfolgreich in den Speicher gescannt wurden. Kopieren Sie die im ARDF oder ADF verbleibenden Vorlagen dann erneut.
TX-Verb.-Fehler	Es ist ein Übertragungsfehler aufgetreten und das Fax konnte nicht korrekt übertragen werden.	Wenn die Einstellung [Autom. Wahlwiederholg.] aktiviert ist, wählt das Gerät die Nummer erneut an und versucht es erneut. Wenn alle Versuche fehlschlagen oder wenn sich das Gerät im Modus Sofort Senden befindet, wird das Fax nicht übertragen. Versuchen Sie, den Vorgang erneut auszuführen.
Nicht verfügb. Papiertyp	Zweiseitige Kopien konnten nicht erstellt werden, da das Magazin keinen gültigen Papiertyp enthält. Gültige Papiertypen sind dünn, normal, recycelt, farbig, bedruckt, vorgelocht, dickes Papier 1 oder Briefbogen.	<ul style="list-style-type: none"> <li>• Geben Sie das Magazin mit dem gültigen Papiertyp in der Einstellung [Papier auswählen] an. Siehe <a href="#">Kopierereinstellungen</a>.</li> <li>• Geben Sie den gültigen Papiertyp für das für den Ausdruck der Kopien ausgewählte Magazin an. Siehe <a href="#">Systemeinstellungen</a>.</li> </ul>
	Die Funktion Scan-to-USB wurde nicht ausgeführt, weil ein	

Nicht unterstüt. Gerät Bitte entfernen	anderes USB-Gerät als ein USB-Stick oder ein USB-Stick mit einem nicht unterstützten Dateisystem verwendet wurde.	Verwenden Sie einen USB-Stick, der mit der Funktion Scan-to-USB kompatibel ist.
Nicht unterstüt. Gerät Taste Löschen drücken	Die Funktion Scan-to-USB wurde nicht ausgeführt, weil ein anderes USB-Gerät als ein USB-Stick oder ein USB-Stick mit einem nicht unterstützten Dateisystem verwendet wurde.	Verwenden Sie einen USB-Stick, der mit der Funktion Scan-to-USB kompatibel ist.
Nicht unterstüt. USB-Hub Bitte entfernen	Die Funktion Scan-to-USB wurde nicht ausgeführt, weil ein anderes USB-Gerät als ein USB-Stick oder ein USB-Stick mit einem nicht unterstützten Dateisystem verwendet wurde.	Verwenden Sie einen USB-Stick, der mit der Funktion Scan-to-USB kompatibel ist.
USB entfernt Taste Löschen drücken	Die Funktion Scan-to-USB wurde nicht ausgeführt, da der USB-Stick entfernt wurde, bevor der Vorgang abgeschlossen werden konnte.	Überprüfen Sie, ob der USB-Stick sicher in das Gerät eingesteckt ist. Ziehen Sie den USB-Stick nicht heraus, bevor "Bereit" auf dem Display angezeigt wird.
USB Speicherüberlauf Taste Löschen drücken	Die Funktion Scan-to-USB konnte nicht ausgeführt werden, da auf dem USB-Stick nicht ausreichend Speicherplatz vorhanden war.	Verwenden Sie einen USB-Stick mit ausreichend Speicherplatz.
Schreibschutz Taste Löschen drücken	Die Funktion Scan-to-USB konnte nicht ausgeführt werden, da das Gerät nicht korrekt auf den USB-Stick zugreifen konnte.	Verwenden Sie einen USB-Stick, der nicht passwort- oder schreibgeschützt ist.

# SP 3500SF/SP 3510SF

|  Inhalt |  Zurück ·  Weiter |

 Suchen

|  Einstellungen | 

[Startseite](#) > [Fehlerbehebung](#) > Ersetzen der Druckkartusche

## Ersetzen der Druckkartusche

### **VORSICHT**

- Verbrennen Sie (neue oder gebrauchte) Toner oder Tonerbehälter nicht. Es besteht die Gefahr von Verbrennungen. Der Toner entzündet sich bei Kontakt mit offenem Feuer.

### **VORSICHT**

- Lagern Sie (neue oder gebrauchte) Toner oder Tonerbehälter nie in der Nähe von offenem Feuer. Es besteht Brand- und Verbrennungsgefahr. Der Toner entzündet sich bei Kontakt mit offenem Feuer.

### **VORSICHT**

- Beachten Sie die folgenden Warnhinweise beim Umgang mit den für das Produkt verwendeten Plastikbeuteln.
  - Bewahren Sie die mitgelieferten Teile (Beutel, Handschuhe usw.) aus Polyethylen stets außerhalb der Reichweite von Babys und kleinen Kindern auf. Kommt das Polyethylen mit Mund oder Nase in Kontakt, besteht Erstickungsgefahr.

### **VORSICHT**

- Verwenden Sie zum Entfernen von verschüttetem Toner (einschließlich gebrauchter Toner) keinen Reiniger. Beim Entfernen von verschütteter Toner mit einem Reiniger besteht durch die elektrische Aufladung im Reiniger Feuer- oder Explosionsgefahr. Allerdings besteht die Möglichkeit Reiniger zu verwenden, der für staubexplosionsgeschützte Zwecke geeignet ist. Wenn Toner auf dem Boden verschüttet wird, fegen Sie ihn langsam auf und reinigen Sie Reste mit einem feuchten Tuch.

### **ACHTUNG**

- Drücken oder pressen Sie Tonerbehälter nicht zusammen. Dadurch kann Toner verschüttet werden. Dies kann zur Verschmutzung von Haut, Kleidung und Fußboden sowie zur unbeabsichtigten Einnahme von Toner führen.

### **ACHTUNG**

- Lagern Sie Toner (neu oder gebraucht), Tonerbehälter sowie Komponenten, die mit Toner in Kontakt gekommen sind, außerhalb der Reichweite von Kindern.

### **ACHTUNG**

- Wenn Sie Toner oder gebrauchten Toner einatmen, gurgeln Sie mit viel Wasser und gehen Sie an die frische Luft. Wenden Sie sich falls nötig an einen Arzt.

### **ACHTUNG**

- Achten Sie beim Entfernen von gestautem Papier oder Austauschen von Toner darauf, dass kein (neuer oder gebrauchter) Toner mit Ihrer Kleidung in Kontakt kommt. Wenn dennoch Toner mit Ihrer Kleidung in Kontakt kommt, waschen Sie den befleckten Bereich mit kaltem Wasser aus. Mit

heißem Wasser wird der Toner im Stoff fixiert und es ist nicht mehr möglich, den Fleck zu entfernen.

## **ACHTUNG**

- Achten Sie beim Entfernen von gestautem Papier oder Austauschen von Toner darauf, dass kein (neuer oder gebrauchter) Toner mit Ihrer Haut in Kontakt kommt. Wenn dennoch Toner mit Ihrer Haut in Kontakt kommt, waschen Sie den betroffenen Bereich gründlich mit Wasser und Seife ab.

## **ACHTUNG**

- Wenn Sie Toner oder gebrauchten Toner in die Augen bekommen, spülen Sie diese sofort mit viel Wasser aus. Wenden Sie sich falls nötig an einen Arzt.

## **ACHTUNG**

- Wenn Sie Toner oder gebrauchten Toner schlucken, trinken Sie zum Verdünnen viel Wasser. Wenden Sie sich falls nötig an einen Arzt.

## **ACHTUNG**

- Das Innere des Geräts wird sehr heiß. Berühren Sie keine Bauteile, die mit "" gekennzeichnet sind (weist auf eine heiße Oberfläche hin).

### **Wichtig**

- Bewahren Sie die Druckkartusche an einem kühlen, dunklen Ort auf.
- Die tatsächliche Anzahl der zu druckenden Seiten hängt von Bildvolumen und Bildhelligkeit, Anzahl der jeweils gedruckten Seiten, Papiertyp und -format sowie von den Umgebungsbedingungen, wie Temperatur und Feuchtigkeit, ab. Die Tonerqualität verringert sich mit der Zeit. Die Druckkartusche muss möglicherweise frühzeitig ausgetauscht werden. Wir empfehlen Ihnen, immer eine neue Druckkartusche lagernd zu haben.
- Um eine gute Druckqualität zu erzielen, empfiehlt der Hersteller, dass Sie den Originaltoner des Herstellers verwenden.
- Der Hersteller ist nicht für Schäden oder Kosten verantwortlich, die durch die Verwendung von nicht Originalteilen des Lieferanten in unseren Bürogeräten entstehen.

## **Meldungen auf dem Bildschirm**

- Ersetzen Sie die Druckkartusche, wenn "Austausch erforderlich: Druckkartusche" auf dem Bildschirm angezeigt wird.
- Bereiten Sie eine neue Druckkartusche vor, wenn "Austausch bald erford.: Druckkartusche" auf dem Bildschirm angezeigt wird.

### **Wichtig**

- Bitte achten Sie darauf, dass keine Papierklappen, Heftklammern oder andere kleine Gegenstände in das Innere des Geräts hineinfallen.
- Die Druckkartusche ohne Abdeckung nicht lange direktem Sonnenlicht aussetzen.
- Die Fotoleitereinheit der Druckkartusche nicht berühren.

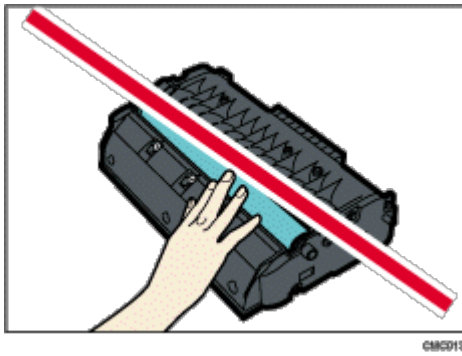

- Berühren Sie den ID-Chip seitlich der Druckerpatrone nicht, wie in der nachfolgenden Abbildung gekennzeichnet.

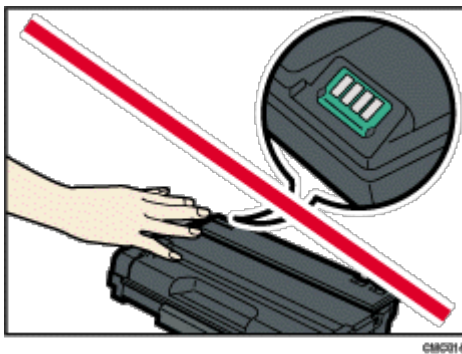

- Wenn der Toner leer ist, können Sie erst nach Austausch der Druckkartusche wieder drucken.

**1** Wenn im Bypass Papier eingelegt ist, entfernen Sie das Papier und schließen Sie den Bypass.

**2** Drücken Sie die Taste an der Seite, um die vordere Abdeckung zu öffnen, und senken Sie diese dann vorsichtig ab.

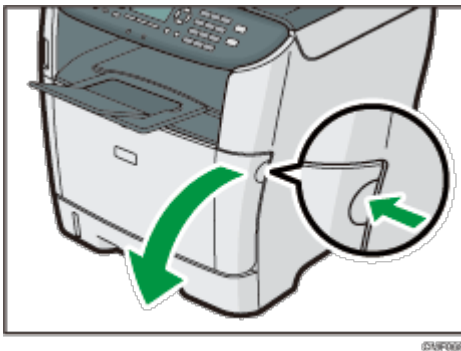

**3** Ziehen Sie die Tonerkartusche vorsichtig waagrecht heraus, indem Sie sie in der Mitte festhalten.

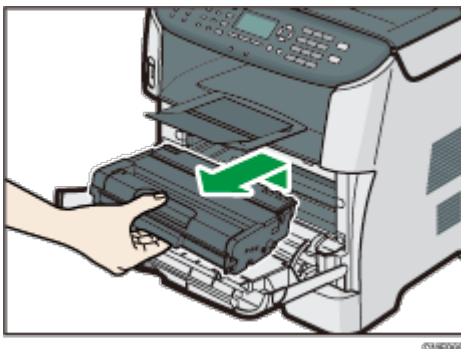

- Die entfernte Druckkartusche nicht schütteln. Dies kann dazu führen, dass verbleibender Toner ausläuft.
- Stellen Sie die alte Druckkartusche auf Papier oder ähnliches Material, um eine Verunreinigung Ihres Arbeitsplatzes zu verhindern.

- 4** Die neue Druckkartusche aus der Schachtel und anschließend aus der Tüte nehmen.

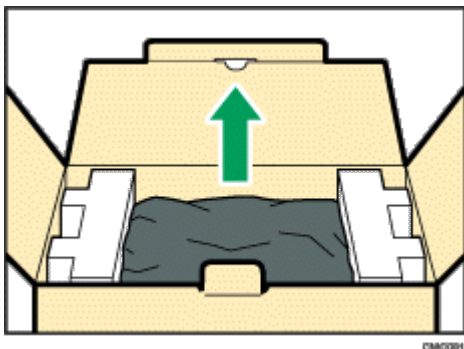

- 5** Legen Sie die Druckkartusche auf eine flache Oberfläche und entfernen Sie dann das Schutzblatt.

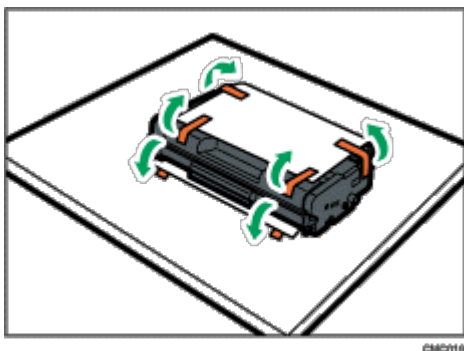

- 6** Die Druckkartusche halten und fünf bis sechs Mal kräftig schütteln.

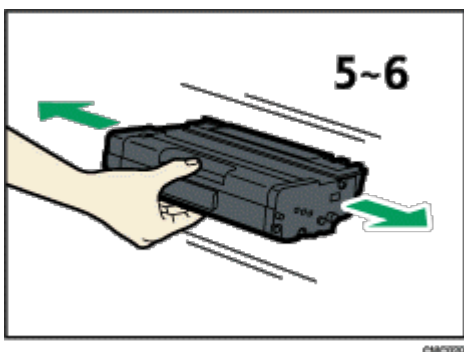

Eine gleichmäßige Verteilung des Toners innerhalb des Behälters verbessert die Druckqualität.

- 7** Schieben Sie die Druckkartusche horizontal hinein. Wenn die Kartusche den Anschlag erreicht, heben Sie sie leicht an und schieben Sie sie dann vollständig hinein. Drücken Sie die Kartusche dann nach unten, bis sie hörbar einrastet.

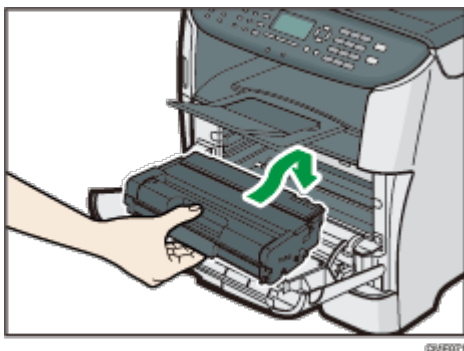

- 8** Drücken Sie vorsichtig die vordere Abdeckung hoch, bis sie einrastet. Achten Sie darauf, dass Sie sich nicht die Finger einklemmen.

Warten Sie nach dem Schließen der vorderen Abdeckung, bis der Anfangsbildschirm angezeigt wird.

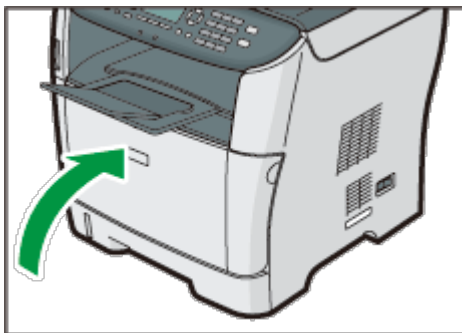

**9** Legen Sie das in Schritt 5 entfernte Schutzblatt auf die alte Druckkartusche. Die alte Druckkartusche in die Tüte und anschließend in die Schachtel geben.



**Hinweis**

- Die alte Druckkartusche für Recycling- und Umweltzwecke mit der Schutzabdeckung bedecken.
- Machen Sie beim Druckkartuschen-Recyclingprogramm mit, bei dem alte Druckkartuschen zur Verwertung gesammelt werden. Weitere Informationen erhalten Sie von Ihrem Vertriebs- oder Kundendienstmitarbeiter.

[Anfang](#) | [Zurück](#) · [Weiter](#) |

Copyright © 2012

# SP 3500SF/SP 3510SF

 Inhalt |  Zurück ·  Weiter |

 Einstellungen | 

[Startseite](#) > [Wartung](#) > Reinigung

## Reinigung

---

### Verwandte Themen

[Vorsichtsmaßnahmen bei der Reinigung](#) 

[Das Trennkissen und die Papiereinzugsrolle reinigen](#) 

[Reinigung des Vorlagenglases](#) 

[Reinigen des ARDF oder ADF](#) 

 Anfang |  Zurück ·  Weiter |

Copyright © 2012



# SP 3500SF/SP 3510SF

|  Inhalt |  Zurück ·  Weiter |

 Suchen

|  Einstellungen | 

[Startseite](#) > [Wartung](#) > [Reinigung](#) > Vorsichtsmaßnahmen bei der Reinigung

## Vorsichtsmaßnahmen bei der Reinigung

### **VORSICHT**

- Entfernen Sie keine anderen Abdeckungen oder Schrauben als diejenigen, die in dieser Anleitung genannt werden. Im Inneren des Geräts befinden sich Hochspannungs- und Laserkomponenten, bei denen die Gefahr eines Stromschlags bzw. der Erblindung besteht. Setzen Sie sich mit Ihrem Vertriebs- oder Kundendienstmitarbeiter in Verbindung, wenn eines der Bauteile im Geräteinneren gewartet, eingestellt oder repariert werden muss.
- Versuchen Sie nicht, dieses Gerät zu demontieren oder zu modifizieren. Andernfalls besteht die Gefahr von Verbrennungen und Stromschlag. Bitte beachten Sie bitte, dass eine Bestrahlung durch die Laserkomponenten im Geräteinneren zu Erblindung führen kann.

### **VORSICHT**

- Stellen Sie sicher, dass Sie den Stecker mindestens einmal pro Jahr aus der Steckdose herausziehen.
  - Es sind Brandflecken auf dem Stecker.
  - Die Stifte des Steckers sind verformt.
- Wenn eine der oben genannten Bedingungen vorliegt, verwenden Sie den Stecker nicht und wenden Sie sich an Ihren Händler oder Kundendienstmitarbeiter. Bei Verwenden des Steckers besteht die Gefahr von Brand oder Stromschlag.

### **VORSICHT**

- Trennen Sie das Netzkabel mindestens einmal jährlich von der Wandsteckdose.
  - Die inneren Drähte des Netzkabels liegen offen, sind gebrochen etc.
  - Die Beschichtung des Netzkabels hat einen Riss oder eine Kerbe.
  - Beim Biegen des Netzkabels schaltet sich die Stromversorgung aus und ein.
  - Ein Teil des Kabels wird heiß.
  - Das Netzkabel ist beschädigt.
- Wenn eine der oben genannten Bedingungen vorliegt, verwenden Sie das Netzkabel nicht und wenden Sie sich an Ihren Händler oder Kundendienstmitarbeiter. Bei Verwenden des Netzkabels besteht die Gefahr von Brand oder Stromschlag.

### **ACHTUNG**

- Das Innere des Geräts wird sehr heiß. Berühren Sie keine Bauteile, die mit "" gekennzeichnet sind (weist auf eine heiße Oberfläche hin).

### **ACHTUNG**

- Ziehen Sie das Netzkabel aus der Wandsteckdose und säubern Sie die Stifte und den Bereich um sie herum mindestens einmal im Jahr. Eine Staubansammlung am Stecker stellt eine Brandgefahr dar.

Reinigen Sie das Gerät regelmäßig, um eine hohe Druckqualität beizubehalten.

Wischen Sie die Außenseite mit einem trockenen, weichen Tuch ab. Reicht trockenes

Wischen nicht aus, verwenden Sie ein weiches, feuchtes und gut ausgewrungenes Tuch. Lassen sich Flecken oder Schmutz auch damit nicht entfernen, verwenden Sie ein neutrales Reinigungsmittel, wischen Sie mit einem feuchten, gut ausgewrungenen Tuch über den Bereich und wischen Sie anschließend den Bereich mit einem trockenen Tuch nach und lassen Sie diesen trocknen.

★ Wichtig

- Um Verformung, Verfärbung oder Rissbildung zu vermeiden, keine flüchtigen Chemikalien wie beispielsweise Benzin, Verdüner oder Insektenspray verwenden.
- Entfernen Sie Staub oder Schmutz im Geräteinneren mit einem sauberen, trockenen Tuch.
- Sie müssen den Stecker mindestens einmal pro Jahr aus der Steckdose herausziehen. Entfernen Sie Staub oder Schmutz um die Kontakte und aus der Dose, bevor Sie den Stecker wieder einstecken. Durch angesammelten Staub und Schmutz besteht Feuergefahr.
- Bitte achten Sie darauf, dass keine Papierklammern, Heftklammern oder andere kleine Gegenstände in das Innere des Geräts hineinfliegen.

 [Anfang](#) |  [Zurück](#) · [Weiter](#) 

---

Copyright © 2012

# SP 3500SF/SP 3510SF

Inhalt | Zurück · Weiter

Suchen

Einstellungen

[Startseite](#) > [Wartung](#) > [Reinigung](#) > Das Trennkissen und die Papiereinzugsrolle reinigen

## Das Trennkissen und die Papiereinzugsrolle reinigen

Wenn das Trennkissen oder die Papiereinzugsrolle schmutzig sind, werden eventuell mehrere Blätter eingezogen oder es kann zu Staus kommen. In diesem Fall das Trennkissen und die Papiereinzugsrolle wie folgt reinigen:

### ⚠ ACHTUNG

- Ziehen Sie das Netzkabel aus der Steckdose, bevor Sie das Gerät umstellen. Achten Sie beim Verschieben des Geräts darauf, dass das Netzkabel nicht unter dem Gerät eingeklemmt und beschädigt wird. Bei Nichtbeachtung dieser Vorsichtsmaßnahmen besteht die Gefahr von Brand oder Stromschlag.

### ⚠ ACHTUNG

- Ziehen Sie das Papiermagazin nicht gewaltsam heraus. Wird dies nicht beachtet, kann das Magazin herunterfallen und Verletzungen verursachen.

### ⚠ ACHTUNG

- Greifen Sie nicht mit den Händen in das Gerät, wenn das Einzugsmagazin entfernt wurde. Einige der Bauteile innen können heiß sein und stellen eine Verbrennungsgefahr dar.

### ★ Wichtig

- Verwenden Sie keine chemischen Reinigungsflüssigkeiten oder organische Lösungsmittel wie beispielsweise Verdünner oder Benzin.

**1 Die Stromversorgung ausschalten.**

**2 Ziehen Sie den Stecker aus der Steckdose. Sämtliche Kabel vom Gerät abziehen.**

**3 Ziehen Sie das Magazin 1 vorsichtig mit beiden Händen heraus.**

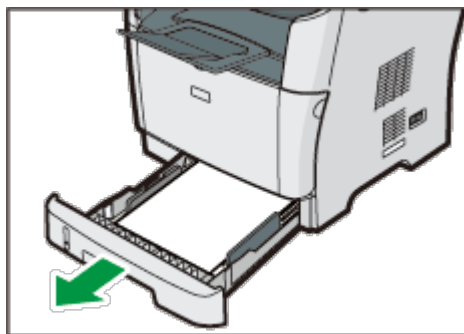

Das Magazin auf eine ebene Oberfläche legen. Gegebenenfalls das Papier aus dem Magazin entfernen.

**4 Wischen Sie die Trennkissen mit einem feuchten Tuch ab.**

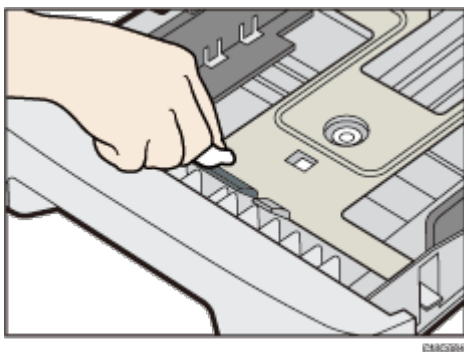

**5** Wischen Sie den Gummiteil der Rolle mit einem weichen, feuchten Tuch ab. Anschließend wischen Sie es mit einem trockenen Tuch ab, um die Feuchtigkeit zu entfernen.

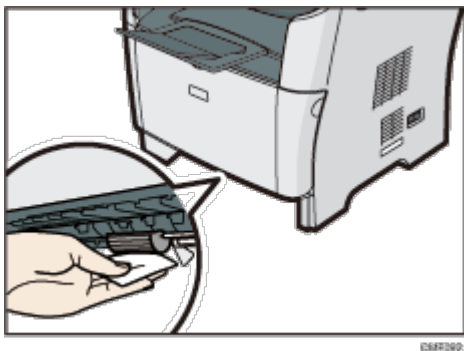

**6** Legen Sie das entfernte Papier wieder in das Magazin ein und schieben Sie das Magazin dann vorsichtig in das Gerät, bis es hörbar einrastet.

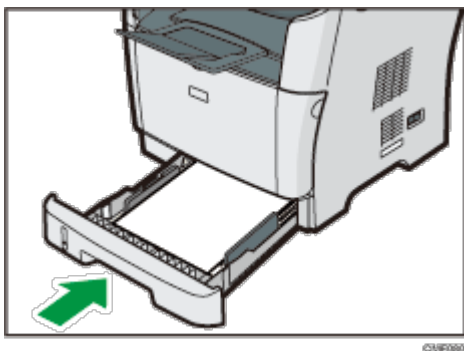

**7** Verbinden Sie das Netzkabel des Druckers wieder fest mit der Steckdose. Schließen Sie alle zuvor entfernten Schnittstellenkabel wieder an.

**8** Die Stromversorgung einschalten.

**↓ Hinweis**

- Wenn nach dem Reinigen des Trennkissens ein Papierstau auftritt oder mehrere Blätter eingezogen werden sollten, setzen Sie sich mit Ihrem Vertriebs- oder Kundendienstmitarbeiter in Verbindung.
- Wenn das optionale Magazin 2 installiert ist, reinigen Sie Trennkissen und die Papiereinzugsrolle auf dieselbe Weise, wie Sie es bei Magazin 1 getan haben.

# SP 3500SF/SP 3510SF

[Inhalt](#) | [Zurück](#) · [Weiter](#) ▶ |

Suchen

| [Einstellungen](#) | [?](#)

[Startseite](#) > [Wartung](#) > [Reinigung](#) > Reinigung des Vorlagenglases

## Reinigung des Vorlagenglases

Im Folgenden wird die Reinigung des Vorlagenglases erläutert.

**1 Heben Sie den ARDF oder ADF an.**

Achten Sie darauf, das Einzugsmagazin nicht festzuhalten, wenn Sie den ARDF oder ADF anheben, da das Magazin beschädigt werden könnte.

**2 Reinigen Sie die mit den Pfeilen angezeigten Teile mit einem weichen, feuchten Tuch und wischen Sie die gleichen Teile anschließend mit einem trockenen Tuch ab, um die verbleibende Feuchtigkeit zu entfernen.**

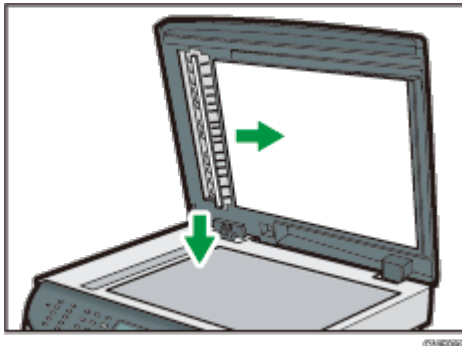

[Anfang](#) | [Zurück](#) · [Weiter](#) ▶ |

Copyright © 2012

# SP 3500SF/SP 3510SF

[Inhalt](#) | [Zurück](#) · [Weiter](#) ▶ |

Suchen

| [Einstellungen](#) | [?](#)

[Startseite](#) > [Wartung](#) > [Reinigung](#) > Reinigen des ARDF oder ADF

## Reinigen des ARDF oder ADF

Im Folgenden wird beschrieben, wie der ARDF oder ADF gereinigt wird.

**1 Heben Sie den ARDF oder ADF an.**

Achten Sie darauf, das Einzugsmagazin nicht festzuhalten, wenn Sie den ARDF oder ADF anheben, da das Magazin beschädigt werden könnte.

**2 Reinigen Sie die mit den Pfeilen angezeigten Teile mit einem weichen, feuchten Tuch und wischen Sie die gleichen Teile anschließend mit einem trockenen Tuch ab, um die verbleibende Feuchtigkeit zu entfernen.**

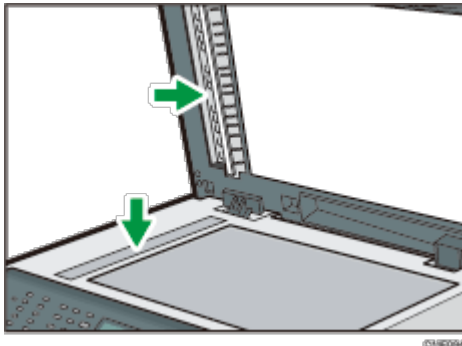

[Anfang](#) | [Zurück](#) · [Weiter](#) ▶ |

Copyright © 2012

# SP 3500SF/SP 3510SF

[Inhalt](#) | [Zurück](#) · [Weiter](#) ▶ |

Suchen

| [Einstellungen](#) | [?](#)

[Startseite](#) > [Wartung](#) > Das Gerät transportieren

## Das Gerät transportieren

Dieser Abschnitt gibt die Vorsichtsmaßnahmen an, die Sie ergreifen müssen, wenn Sie das Gerät in sowohl kurzer als auch weiter Entfernung bewegen.

### **ACHTUNG**

- Wenn das Gerät mit dem optionalen zusätzlichen Papiermagazin bewegt werden muss, schieben Sie das Gerät nicht am oberen Bereich der Haupteinheit an. Dabei könnte sich das zusätzliche Papiermagazin lösen und unter Umständen Verletzungen verursachen.

### **ACHTUNG**

- Das Gerät wiegt ca. 18,4 kg (40,6 lb.). Zum Bewegen des Geräts die dafür vorgesehenen Griffe auf beiden Seiten verwenden und langsam anheben. Ein Fallenlassen des Geräts kann zu Verletzungen oder Schäden am Gerät führen.

### **ACHTUNG**

- Ziehen Sie das Netzkabel aus der Steckdose, bevor Sie das Gerät umstellen. Achten Sie beim Verschieben des Geräts darauf, dass das Netzkabel nicht unter dem Gerät eingeklemmt und beschädigt wird. Bei Nichtbeachtung dieser Vorsichtsmaßnahmen besteht die Gefahr von Brand oder Stromschlag.

### **ACHTUNG**

- Wenn Sie den Stecker aus der Wandsteckdose ziehen, ziehen Sie immer am Stecker und nicht am Kabel. Andernfalls kann das Netzkabel beschädigt werden. Bei Verwenden von beschädigten Netzkabeln besteht die Gefahr von Brand oder Stromschlag.

### **ACHTUNG**

- Wenn Sie das Gerät nach der Verwendung bewegen, nehmen Sie nicht den Toner heraus, da sonst Toner im Gerät verschüttet werden kann.

Verpacken Sie das Gerät wieder in seiner Originalverpackung, wenn Sie dieses in weiter Entfernung bewegen.

#### **Wichtig**

- Lösen Sie vor dem Transport alle Kabel vom Gerät.
- Bei diesem Gerät handelt es sich um ein Präzisionsgerät. Gehen Sie beim Umstellen unbedingt vorsichtig vor.
- Achten Sie darauf, dass das Gerät beim Bewegen waagrecht gehalten wird. Seien Sie besonders vorsichtig, wenn Sie das Gerät über Treppen transportieren.
- Wenn Magazin 2 installiert ist, entfernen Sie es aus dem Gerät und transportieren Sie es separat.
- Das Gerät nicht im Magazinbereich anheben.

## Verwandte Themen

[In kurzer Entfernung transportieren](#) 

[Transport über eine größere Entfernung](#) 

 [Anfang](#) |  [Zurück](#) · [Weiter](#)  |

---

Copyright © 2012



# SP 3500SF/SP 3510SF

|  Inhalt |  Zurück · Weiter  |

 Suchen

|  Einstellungen | 

[Startseite](#) > [Wartung](#) > [Das Gerät transportieren](#) > In kurzer Entfernung transportieren

## In kurzer Entfernung transportieren

### Wichtig

- Entfernen Sie die Druckkartusche nicht, wenn Sie das Gerät bewegen.

### **1** Führen Sie die folgenden Schritte durch:

- Der Hauptschalter ist ausgeschaltet.
- Das Netzkabel wurde aus der Steckdose gezogen.
- Alle anderen Kabel werden vom Gerät getrennt.

### **2** Wenn Magazin 2 installiert ist, entfernen Sie dieses.

### **3** Bringen Sie die Scannereinheit im Gerät mithilfe von [Scanneraufsatz] in den [Systemeinstell.] in ihre ursprüngliche Position zurück.

### **4** Das Gerät sollte mit einer weiteren Person an den Griffmulden auf beiden Seiten angehoben und dann waagrecht zum gewünschten neuen Standort transportiert werden.

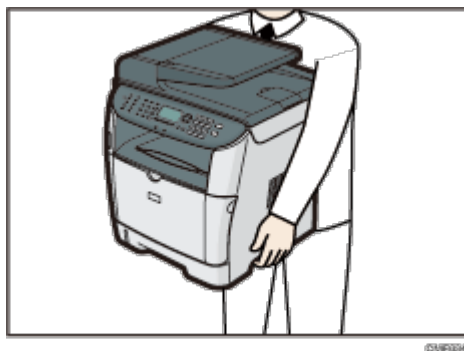

### **5** Installieren Sie Magazin 2, wenn Sie es zuvor entfernt haben.

### Hinweis

- Achten Sie darauf, das Gerät beim Tragen waagrecht zu halten. Bewegen Sie das Gerät langsam, um ein Auslaufen von Toner zu vermeiden.

### Referenz

- Für weitere Informationen zum [Scanneraufsatz] siehe [Systemeinstellungen](#) .

 Anfang |  Zurück · Weiter  |

# SP 3500SF/SP 3510SF

 Inhalt |  Zurück ·  Weiter 

Suchen

 Einstellungen | 

[Startseite](#) > [Wartung](#) > [Das Gerät transportieren](#) > Transport über eine größere Entfernung

## Transport über eine größere Entfernung

Wenn Sie beabsichtigen, das Gerät in größerer Entfernung zu transportieren, müssen Sie es gut verpacken. Leeren Sie alle Papiermagazine, entfernen Sie jedoch nicht die Druckkartusche. Achten Sie darauf, das Gerät beim Transport nicht zu kippen oder auf die Kante zu stellen.

### ★ Wichtig

- Entfernen Sie die Druckkartusche nicht, wenn Sie das Gerät bewegen.

### 1 Führen Sie die folgenden Schritte durch:

- Der Hauptschalter ist ausgeschaltet.
- Das Netzkabel wurde aus der Steckdose gezogen.
- Alle anderen Kabel werden vom Gerät getrennt.
- Alle Papiermagazine sind leer.

### 2 Wenn Magazin 2 installiert ist, entfernen Sie dieses.

### 3 Bringen Sie die Scannereinheit im Gerät mithilfe von [Scanneraufsatz] in den [Systemeinstell.] in ihre ursprüngliche Position zurück.

### ↓ Hinweis

- Es kann Toner in das Gerät laufen, wenn das Geräts beim Transport nicht waagrecht gehalten.
- Weitere Informationen zum Transport des Geräts erhalten Sie von Ihrem Verkäufer oder einem Kundendienstmitarbeiter.

### Referenz

- Für weitere Informationen zum [Scanneraufsatz] siehe [Systemeinstellungen](#) .

 Anfang |  Zurück ·  Weiter

# SP 3500SF/SP 3510SF

 Inhalt |  Zurück ·  Weiter |

 Einstellungen | 

[Startseite](#) > [Wartung](#) > Entsorgung

## Entsorgung

---

Bitten Sie Ihren Händler oder Kundendienstvertreter um Informationen zur korrekten Entsorgung dieses Geräts.

 Anfang |  Zurück ·  Weiter |

---

Copyright © 2012

# SP 3500SF/SP 3510SF

[Inhalt](#) | [Zurück](#) · [Weiter](#) ▶ |

Suchen

| [Einstellungen](#) | [?](#)

[Startseite](#) > [Wartung](#) > Wenn das Gerät für lange Zeit nicht benutzt wird

## Wenn das Gerät für lange Zeit nicht benutzt wird

Gehen Sie wie folgt vor, wenn das Gerät eine längere Zeit nicht genutzt wird.

### **VORSICHT**

- Das Berühren des Netzkabelsteckers mit feuchten Händen ist gefährlich. Es besteht die Gefahr eines Stromschlags.

### **ACHTUNG**

- Das Innere des Geräts wird sehr heiß. Berühren Sie keine Bauteile, die mit "" gekennzeichnet sind (weist auf eine heiße Oberfläche hin).

### **ACHTUNG**

- Ziehen Sie das Netzkabel aus der Steckdose, bevor Sie das Gerät umstellen. Achten Sie beim Verschieben des Geräts darauf, dass das Netzkabel nicht unter dem Gerät eingeklemmt und beschädigt wird. Bei Nichtbeachtung dieser Vorsichtsmaßnahmen besteht die Gefahr von Brand oder Stromschlag.

### Verwandte Themen

[Das Gerät für eine lange Zeit der Inaktivität vorbereiten](#) 

[Das Gerät erneut nutzen, nachdem es für lange Zeit inaktiv war.](#) 

[Anfang](#) | [Zurück](#) · [Weiter](#) ▶ |

Copyright © 2012

# SP 3500SF/SP 3510SF

[Startseite](#) > [Wartung](#) > [Wenn das Gerät für lange Zeit nicht benutzt wird](#) > Das Gerät für eine lange Zeit der Inaktivität vorbereiten

## Das Gerät für eine lange Zeit der Inaktivität vorbereiten

Gehen Sie wie folgt vor, um das Gerät für eine längere Inaktivität bei ausgeschaltetem Hauptschalter vorzubereiten.

Bitte beachten Sie, dass ungewöhnliche Geräusche auftreten können, wenn Sie die folgenden Schritte nicht durchführen.

**★ Wichtig**

- Schalten Sie das Gerät während des Ausdrucks nicht aus.

**1 Schalten Sie den Netzschalter ab.**

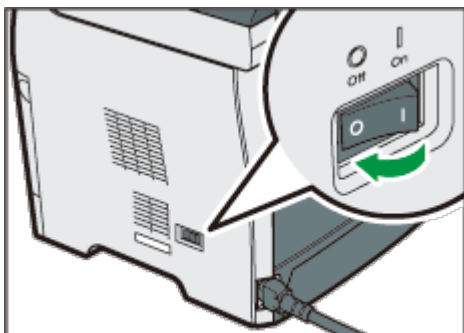

**2 Den Stecker aus der Steckdose ziehen.**

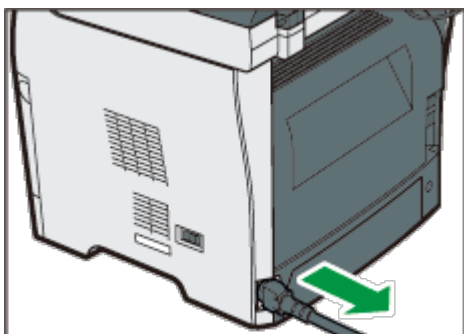

**3 Hintere Abdeckung öffnen.**

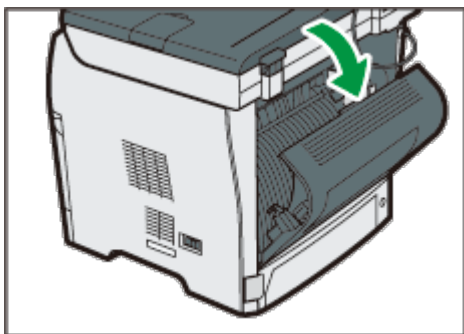

**4 Senken Sie die Hebel zum Drucken auf Umschlägen an beiden Seiten auf die mit einem Umschlag gekennzeichnete Position ab.**

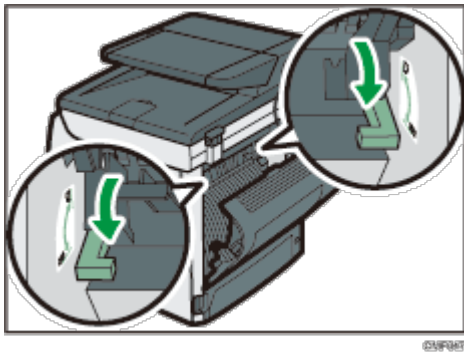

**5** Die hintere Abdeckung schließen.

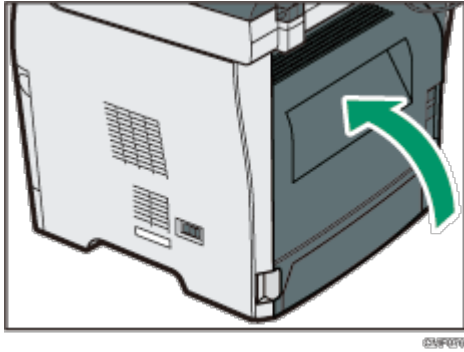

**Hinweis**

- Dieser Schritt ist nicht notwendig, wenn der Hauptschalter des Geräts eingeschaltet ist, das Gerät jedoch über einen längeren Zeitraum inaktiv war.

# SP 3500SF/SP 3510SF

[Startseite](#) > [Wartung](#) > [Wenn das Gerät für lange Zeit nicht benutzt wird](#) > Das Gerät erneut nutzen, nachdem es für lange Zeit inaktiv war.

## Das Gerät erneut nutzen, nachdem es für lange Zeit inaktiv war.

Gehen Sie folgt vor, wenn Sie das Gerät nach einer längeren Zeit der Inaktivität wiederverwenden.

### 1 Stromkabel einstecken.

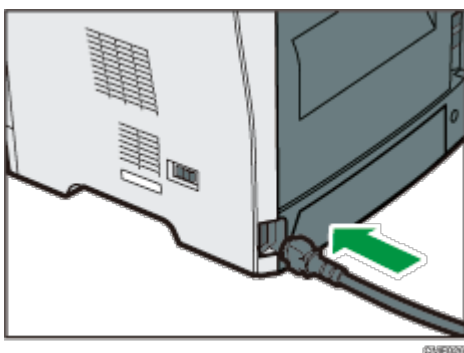

### 2 Hintere Abdeckung öffnen.

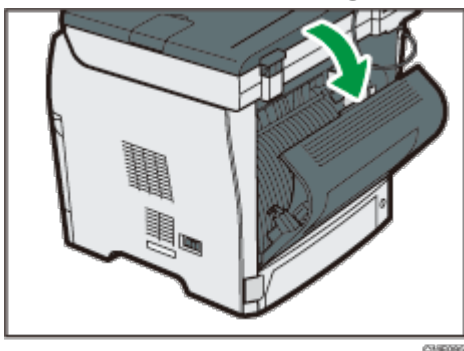

### 3 Ziehen Sie die Hebel zum Drucken auf Umschlägen an beiden Seiten auf die mit einer Papiermarkierung gekennzeichnete Position.

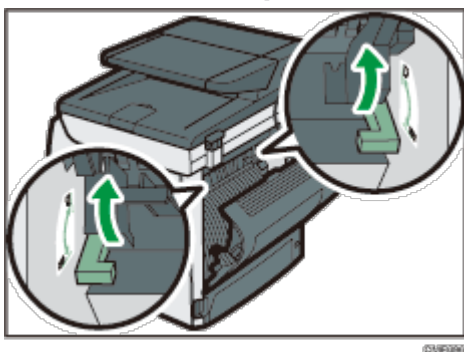

### 4 Die hintere Abdeckung schließen.

Das Gerät erneut nutzen, nachdem es für lange Zeit inaktiv war.

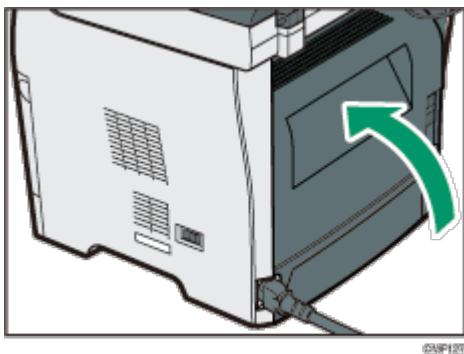

**5** Schalten Sie den Hauptschalter auf "I Ein".

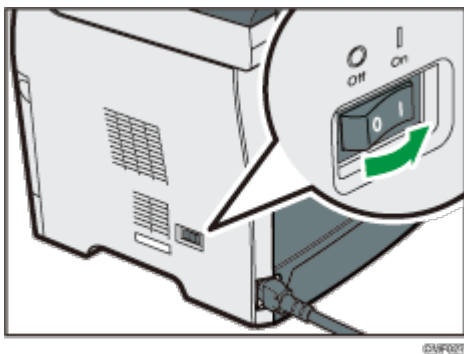

[Anfang](#) | [Zurück](#) · [Weiter](#) |

Copyright © 2012



# SP 3500SF/SP 3510SF

 Inhalt |  Zurück ·  Weiter |

|  Einstellungen | 

[Startseite](#) > [Wartung](#) > Kontakt bei Fragen

## Kontakt bei Fragen

---

Wenden Sie sich für weitere Informationen zu den in diesem Handbuch behandelten Themen oder für Fragen zu Themen, die in den diesem Handbuch nicht behandelt werden, an Ihren Händler oder Kundendienstvertreter.

 Anfang |  Zurück ·  Weiter |

---

Copyright © 2012

# SP 3500SF/SP 3510SF

 Inhalt |  Zurück ·  Weiter ▶ |

 Einstellungen | 

[Startseite](#) > [Wartung](#) > Verbrauchsmaterial

## Verbrauchsmaterial

---

### **ACHTUNG**

- Unsere Produkte sind so ausgelegt, dass sie in punkto Qualität und Funktionalität höchsten Ansprüchen genügen. Beim Kauf von Verbrauchsmaterialien empfehlen wir, ausschließlich die Produkte eines autorisierten Händlers zu verwenden.

### Verwandte Themen

[Druckkartusche](#) 

 Anfang |  Zurück ·  Weiter ▶ |

---

Copyright © 2012

# SP 3500SF/SP 3510SF

[Inhalt](#) | [Zurück](#) · [Weiter](#) ▶ |

Suchen

| [Einstellungen](#) | [?](#)

[Startseite](#) > [Wartung](#) > [Verbrauchsmaterial](#) > Druckkartusche

## Druckkartusche

Druckkartusche	Durchschnittliche Anzahl ausdrückbarer Seiten pro Kartusche *1
Schwarz	2.500 Seiten, 5.000 Seiten

\*1 Die Anzahl der Seiten, die gedruckt werden können, bezieht sich auf Seiten, die mit ISO-/IEC-Norm 19752 übereinstimmen, und für die Bildichte als Standardeinstellung festgelegt ist. ISO/IEC 19752 ist ein internationaler Standard für das Messen druckbarer Seiten, der von der International Organization for Standardization festgelegt wurde.

### ↓ Hinweis

- Falls die Druckkartusche nicht bei Bedarf ausgewechselt wird, ist das Drucken nicht mehr möglich. Wir empfehlen Ihnen für den einfachen Austausch, zusätzliche Druckkartuschen zu erwerben und aufzubewahren.
- Die tatsächliche Anzahl von Druckseiten hängt von der Bildgröße und -helligkeit, der Anzahl der auf einmal zu druckenden Seiten, vom verwendeten Papiertyp und -format, Inhalt der Druckbilder und Umgebungsbedingungen, wie Temperatur und Luftfeuchtigkeit, ab.
- Die Druckkartusche muss möglicherweise aufgrund des Verfalls im Laufe der Zeit früher ausgewechselt werden als angegeben.
- Druckkartuschen (Verbrauchsmaterial) sind von der Garantie ausgeschlossen. Wenden Sie sich bei Problemen an den Händler, bei dem Sie es erworben haben.
- Verwenden Sie beim erstmaligen Einsatz des Geräts die Druckkartusche, die im Lieferumfang des Geräts enthalten ist.
- Die mitgelieferte Druckkartusche reicht für ca. 1.500 Seiten.

▶ [Anfang](#) | [Zurück](#) · [Weiter](#) ▶ |

Copyright © 2012

# SP 3500SF/SP 3510SF

 Inhalt |  Zurück ·  Weiter ▶ |



|  Einstellungen | 

[Startseite](#) > [Anhang](#) > In einer IPv6-Umgebung verfügbare Funktionen und Netzwerkeinstellungen

## In einer IPv6-Umgebung verfügbare Funktionen und Netzwerkeinstellungen

In einer IPv6-Umgebung sind für dieses Gerät andere Funktionen und Netzwerkeinstellungen verfügbar als in einer IPv4-Umgebung. Vergewissern Sie sich, dass die verwendeten Funktionen in einer IPv6-Umgebung unterstützt werden, und konfigurieren Sie dann die notwendigen Netzwerkeinstellungen.

### Referenz

- Weitere Informationen zum Festlegen der IPv6-Einstellungen finden Sie unter [Netzwerkeinstellungen](#)  oder [Konfigurieren der Netzwerkeinstellungen](#) .

### Verwandte Themen

[Verfügbare Funktionen](#) 

 Anfang |  Zurück ·  Weiter ▶ |

---

Copyright © 2012

# SP 3500SF/SP 3510SF

|  Inhalt |  Zurück ·  Weiter |

|  Einstellungen | 

[Startseite](#) > [Anhang](#) > [In einer IPv6-Umgebung verfügbare Funktionen und Netzwerkeinstellungen](#) > Verfügbare Funktionen

## Verfügbare Funktionen

---

### Drucken über FTP

Dokumente werden mithilfe der Befehle EPRT und EPSV über FTP gedruckt. Die Verwendung dieser Befehle erfordert Windows Vista/7 und eine FTP-Anwendung, die IPv6 unterstützt.

### Drucker

Dokumente werden mit dem Druckertreiber gedruckt.

### Scan-to-FTP

Liefert Dateien, die mithilfe des Bedienfelds gescannt wurden, an einen FTP-Server aus.

### Scan-to-E-Mail

Sendet Dateien, die mithilfe des Bedienfelds gescannt wurden, per E-Mail.

### Scan-to-Folder

Sendet Dateien, die mithilfe des Bedienfelds gescannt wurden, an einen gemeinsamen Ordner auf einem Computer im Netzwerk.

Diese Funktion ist für Mac OS X nicht verfügbar.

### Netzwerk-TWAIN-Server

Steuert die Scannerfunktion von einem Computer im Netzwerk aus und liefert gescannte Daten direkt an den Computer. Diese Funktion ist nur für Computer verfügbar, die über eine Anwendung verfügen, die TWAIN unterstützt. Die IP-Adresse der von IPv6 unterstützten Multicast-Gruppe lautet ff12::fb88:1.

### Bonjour

Das Gerät kann mit Computern im Netzwerk kommunizieren, die vom Bonjour-Protokoll unterstützt werden. Die IP-Adresse der von IPv6 unterstützten Multicast-Gruppe lautet ff02::fb.

### LAN-Fax

Sendet ein in einer Anwendung angelegtes Dokument als Fax, ohne dieses auszudrucken.

### Web Image Monitor

Mithilfe dieser Funktion können Sie einen Webbrowser verwenden, um den Status des Geräts zu überprüfen und seine Einstellungen zu konfigurieren.

### Konfigurationsseite

Es wird eine Konfigurationsseite gedruckt, der Sie die Konfiguration, die IP-Adresse und andere Informationen zum Gerät entnehmen können.

### Internet-Fax

## Übermittlung und Empfang von Internet-Faxen.

 [Anfang](#) |  [Zurück](#) · [Weiter](#)  |

---

Copyright © 2012

# SP 3500SF/SP 3510SF

 Inhalt |  Zurück ·  Weiter |

 Suchen

 Einstellungen | 

[Startseite](#) > [Anhang](#) > Übertragung mithilfe von IPsec

## Übertragung mithilfe von IPsec

Um eine sicherere Kommunikation zu ermöglichen, unterstützt dieses Gerät das IPsec-Protokoll. Wenn IPsec angewendet wird, werden Datenpakete in der Netzwerkschicht mithilfe eines freigegebenen Schlüssels verschlüsselt. Das Gerät verwendet einen Schlüsselaustausch, um sowohl für den Absender als auch für den Empfänger einen freigegebenen Schlüssel zu erstellen. Um eine noch höhere Sicherheit zu erreichen, können Sie den freigegebenen Schlüssel anhand einer Gültigkeitsdauer erneuern.

### ★ Wichtig

- IPsec wird nicht für Daten verwendet, die von DHCP, DNS oder WINS empfangen werden.
- Die folgenden Betriebssysteme sind mit IPsec kompatibel: Windows XP SP2, Windows Vista/Windows 7, Windows Server 2003/2003 R2, Mac OS X 10.4.8 und höher, RedHat Enterprise Linux WS 4.0 und Solaris 10. Einige Elementen werden jedoch von bestimmten Betriebssystemen nicht unterstützt. Stellen Sie sicher, dass die von Ihnen angegebenen IPsec-Einstellungen mit den IPsec-Einstellungen des Betriebssystems übereinstimmen.
- Wenn Sie aufgrund von IPsec-Konfigurationsproblemen nicht auf Web Image Monitor zugreifen können, deaktivieren Sie IPsec auf dem Bedienfeld unter [Admin.-Tools] und greifen Sie dann auf Web Image Monitor zu.

### Referenz

- Einzelheiten zum Einstellen von IPsec mithilfe von Web Image Monitor finden Sie unter [Konfigurieren der IPsec-Einstellungen](#).
- Einzelheiten zum Aktivieren und Deaktivieren von IPsec über das Bedienfeld finden Sie unter [Aktivieren und Deaktivieren von IPsec über das Bedienfeld](#).

## Verwandte Themen

[Verschlüsselung und Authentifizierung durch IPsec](#)

[Security Association](#)

[Konfigurationsfluss für die Schlüsselaustauscheinstellungen](#)

[Die Einstellungen für den Austausch des Verschlüsselungscodes festlegen](#)

[Festlegen der IPsec-Einstellungen auf dem Computer](#)

[Aktivieren und Deaktivieren von IPsec über das Bedienfeld](#)

 Anfang |  Zurück ·  Weiter |

# SP 3500SF/SP 3510SF

## Verschlüsselung und Authentifizierung durch IPsec

IPsec besteht aus zwei Hauptfunktionen: der Verschlüsselungsfunktion, mit der die Vertraulichkeit der Daten sichergestellt wird, und der Authentifizierungsfunktion, mit der der Absender der Daten und die Integrität der Daten überprüft wird. Die IPsec-Funktion dieses Geräts unterstützt zwei Sicherheitsprotokolle: ESP-Protokoll, das beide IPsec-Funktionen gleichzeitig unterstützt, und AH-Protokoll, das nur die Authentifizierungsfunktion unterstützt.

### ESP-Protokoll

Das ESP-Protokoll bietet eine sichere Übertragung mittels Verschlüsselung und Authentifizierung. Dieses Protokoll bietet keine Header-Authentifizierung.

- Für eine erfolgreiche Verschlüsselung müssen Sender und Empfänger denselben Verschlüsselungsalgorithmus und Verschlüsselungscode einsetzen. Verschlüsselungsalgorithmus und Verschlüsselungscode werden automatisch festgelegt.
- Für eine erfolgreiche Authentifizierung müssen Sender und Empfänger denselben Authentifizierungsalgorithmus und Authentifizierungscode einsetzen. Authentifizierungsalgorithmus und Authentifizierungscode werden automatisch festgelegt.

### AH-Protokoll

Das AH-Protokoll bietet sichere Übertragung über ausschließliche Authentifizierung von Paketen einschließlich Header.

- Für eine erfolgreiche Authentifizierung müssen Sender und Empfänger denselben Authentifizierungsalgorithmus und Authentifizierungscode einsetzen. Authentifizierungsalgorithmus und Authentifizierungscode werden automatisch festgelegt.

### AH-Protokoll + ESP-Protokoll

In Kombination stellen das ESP- und AH-Protokoll eine sichere Übertragung mittels Verschlüsselung und Authentifizierung bereit. Diese Protokolle bieten Header-Authentifizierung.

- Für eine erfolgreiche Verschlüsselung müssen Sender und Empfänger denselben Verschlüsselungsalgorithmus und Verschlüsselungscode einsetzen. Verschlüsselungsalgorithmus und Verschlüsselungscode werden automatisch festgelegt.
- Für eine erfolgreiche Authentifizierung müssen Sender und Empfänger denselben Authentifizierungsalgorithmus und Authentifizierungscode einsetzen. Authentifizierungsalgorithmus und Authentifizierungscode werden automatisch festgelegt.

#### Hinweis

- Einige Betriebssysteme verwenden den Begriff "Compliance" (Übereinstimmung) anstelle von "Authentifizierung".





# SP 3500SF/SP 3510SF

 [Inhalt](#) | [Zurück](#) · [Weiter](#) ▶ |

|  [Einstellungen](#) | 

[Startseite](#) > [Anhang](#) > [Übertragung mithilfe von IPsec](#) > Security Association

## Security Association

---

Dieses Gerät legt den Verschlüsselungscode per Schlüsselaustausch fest. Bei dieser Methode müssen Sie Festlegungen wie IPsec-Algorithmus und -code sowohl für den Sender als auch den Empfänger vornehmen. Solche Festlegungen sind auch als Sicherheitsverbindung (SA - Security Association) bekannt. Die IPsec-Kommunikation ist nur möglich, wenn die Einstellungen des Empfängers und des Senders gleich sind.

Die SA-Einstellungen werden auf den Geräten beider Parteien automatisch konfiguriert. Bevor jedoch die IPsec-SA hergestellt werden kann, müssen die Einstellungen für ISAKMP SA (Phase 1) automatisch konfiguriert werden. Danach werden die IPsec SA-Einstellungen (Phase 2), die die eigentliche IPsec-Übertragung ermöglichen, automatisch konfiguriert.

Zur zusätzlichen Sicherheit kann die SA regelmäßig automatisch aktualisiert werden, indem ein Gültigkeitszeitraum (Zeitbegrenzung) für die SA-Einstellungen eingerichtet wird. Dieses Gerät unterstützt nur IKEv1 für den automatischen Austausch des Verschlüsselungscodes.

In der SA können mehrere Einstellungen konfiguriert werden.

### Einstellungen 1-10

Sie können zehn separate Sätze von SA-Details konfigurieren (z. B. unterschiedliche freigegebene Schlüssel und IPsec-Algorithmen).

IPsec-Richtlinien werden einzeln durchsucht, beginnend mit [Nr.1].

 [Anfang](#) | [Zurück](#) · [Weiter](#) ▶ |

# SP 3500SF/SP 3510SF

Inhalt | Zurück · Weiter |

Suchen

| Einstellungen | ?

[Startseite](#) > [Anhang](#) > [Übertragung mithilfe von IPsec](#) > Konfigurationsfluss für die Schlüsselaustauscheinstellungen

## Konfigurationsfluss für die Schlüsselaustauscheinstellungen

Dieser Abschnitt erläutert den Ablauf, nach dem Einstellungen für den Schlüsselaustausch festgelegt werden.

Gerät	PC
1. Legen Sie die IPsec-Einstellungen in Web Image Monitor fest.	1. Verwenden Sie dabei auf dem PC dieselben IPsec-Einstellungen wie auf dem Gerät.
2. Aktivieren Sie die IPsec-Einstellungen.	2. Aktivieren Sie die IPsec-Einstellungen.
3. Bestätigen Sie die IPsec-Übertragung.	

### Hinweis

- Nach der Konfiguration von IPsec können Sie mit dem Befehl "ping" überprüfen, ob die Verbindung korrekt hergestellt wird. Da die Reaktion während des Schlüsselaustauschs am Anfang langsam ist, kann es einige Zeit dauern, um zu überprüfen, ob die Übertragung eingerichtet wurde.
- Ist ein Zugriff über den Web Image Monitor aufgrund von IPsec-Konfigurationsproblemen nicht möglich, deaktivieren Sie IPsec über das Bedienfeld und verwenden Sie dann den Web Image Monitor für weitere Einstellungen.

### Referenz

- Nähere Informationen zur Deaktivierung von IPsec über das Bedienfeld finden Sie unter [Aktivieren und Deaktivieren von IPsec über das Bedienfeld](#).

Anfang | Zurück · Weiter |

# SP 3500SF/SP 3510SF

 Inhalt |  Zurück ·  Weiter ▶ |

|  Einstellungen | 

[Startseite](#) > [Anhang](#) > [Übertragung mithilfe von IPsec](#) > Die Einstellungen für den Austausch des Verschlüsselungscodes festlegen

## Die Einstellungen für den Austausch des Verschlüsselungscodes festlegen

- 1** Starten Sie den Webbrowser und greifen Sie mithilfe der IP-Adresse auf das Gerät zu.
- 2** Klicken Sie auf [IPsec-Einstellungen].
- 3** Klicken Sie auf die Registerkarte [Liste IPsec-Richtlinien].
- 4** Wählen Sie die Nummer der zu ändernden Einstellung aus der Liste und klicken Sie dann auf [Ändern].
- 5** Ändern Sie die IPsec-bezogenen Einstellungen nach Bedarf.
- 6** Geben Sie das Administratorpasswort ein und klicken Sie dann auf [Abschicken].
- 7** Klicken Sie auf die Registerkarte [Globale IPsec-Einstellungen] und wählen Sie dann [Aktiv] unter [IPsec-Funktion].
- 8** Legen Sie bei Bedarf auch Einstellungen für [Grundeinstellung], [Übtr. an alle/wählb. Empf. umg.] und [Alle ICMP umgehen] fest.
- 9** Geben Sie das Administratorpasswort ein und klicken Sie dann auf [Abschicken].

 Anfang |  Zurück ·  Weiter ▶ |

---

Copyright © 2012

# SP 3500SF/SP 3510SF

[Startseite](#) > [Anhang](#) > [Übertragung mithilfe von IPsec](#) > Festlegen der IPsec-Einstellungen auf dem Computer

## Festlegen der IPsec-Einstellungen auf dem Computer

Wählen Sie für die IPsec SA-Einstellungen auf Ihrem Computer genau dieselben Einstellungen, wie für die IPsec-Einstellungen im Gerät. Die Einstellungsweise variiert je nach Betriebssystem auf dem Computer. Im Folgenden wird die Vorgehensweise am Beispiel von Windows 7 in einer IPv4-Umgebung erläutert.

- 1** Klicken Sie im Menü [Start] auf [Systemsteuerung], [System und Sicherheit] und dann auf [Verwaltung].
- 2** Doppelklicken Sie auf [Lokale Richtlinien] und klicken Sie dann auf [Lokale Sicherheitsrichtlinien].
- 3** Klicken Sie im Menü "Aktion" auf [IP-Sicherheitsrichtlinie erstellen...]. Der IP-Sicherheitsrichtlinien-Assistent erscheint.
- 4** Auf [Weiter] klicken.
- 5** Geben Sie einen Sicherheitsrichtliniennamen unter "Name" ein und klicken Sie dann auf [Weiter].
- 6** Deaktivieren Sie das Kontrollkästchen "Die Standardantwortregel aktivieren" (nur bei früheren Windowsversionen) und klicken Sie dann auf [Weiter].
- 7** Wählen Sie "Eigenschaften bearbeiten" und klicken Sie dann auf [Fertig stellen].
- 8** Klicken Sie in der Registerkarte "Allgemein" auf [Einstellungen...].
- 9** Geben Sie unter "Authentifizieren und einen neuen Schlüssel erzeugen nach" denselben Gültigkeitszeitraum (in Minuten) ein, der auf dem Gerät unter [IKE-Lebensdauer] festgelegt wurde, und klicken Sie dann auf [Methoden...].
- 10** Vergewissern Sie sich, dass die Einstellungen für Verschlüsselungsalgorithmus ("Verschlüsselung"), Hash-Algorithmus ("Integrität") und IKE-Version ("Diffie-Hellman-Gruppe") unter "Reihenfolge der Sicherheitsmethoden" alle mit denjenigen übereinstimmen, die auf dem Gerät unter [IKE-Einstellung.] festgelegt wurden. Werden die Einstellungen nicht angezeigt, klicken Sie auf [Hinzufügen...].
- 11** Klicken Sie zweimal auf [OK].
- 12** Klicken Sie auf der Registerkarte "Regeln" auf [Hinzufügen...]. Der Sicherheitsregel-Assistent erscheint.
- 13** Auf [Weiter] klicken.

**14** Wählen Sie "Diese Regel spezifiziert keinen Tunnel" und klicken Sie dann auf [Weiter].

**15** Wählen Sie den Netzwerktyp für IPsec und klicken Sie dann auf [Weiter].

**16** Klicken Sie in der IP-Filterliste auf [Hinzufügen...].

**17** Geben Sie unter [Name] einen IP-Filternamen ein und klicken Sie dann auf [Hinzufügen...].

Der IP-Filter-Assistent erscheint.

**18** Auf [Weiter] klicken.

**19** Geben Sie unter [Beschreibung:] einen Namen oder eine detaillierte Beschreibung des IP-Filters an und klicken Sie dann auf [Weiter].

Sie können auf [Weiter] klicken und zum nächsten Schritt gehen, ohne in diesem Feld Informationen eingeben zu müssen.

**20** Wählen Sie unter "Quelladresse" die Option "Meine IP-Adresse" und klicken Sie auf [Weiter].

**21** Wählen Sie "Spezielle IP-Adresse oder Subnetz" unter "Zieladresse", geben Sie die IP-Adresse des Geräts ein und klicken Sie dann auf [Weiter].

**22** Wählen Sie den Protokolltyp für IPsec aus, wählen Sie "Beliebig" und klicken Sie dann auf [Weiter].

**23** Klicken Sie auf [Beenden] und dann auf [OK].

**24** Wählen Sie den soeben erstellten IP-Filter aus und klicken Sie dann auf [Weiter].

**25** Klicken Sie in der Filteraktion auf [Hinzufügen...].

Es erscheint der Filteraktions-Assistent.

**26** Auf [Weiter] klicken.

**27** Geben Sie unter [Name] einen Filteraktionsnamen ein und klicken Sie dann auf [Weiter].

**28** Wählen Sie "Sicherheit aushandeln" und klicken Sie dann auf [Weiter].

**29** Wählen Sie eine der erlaubten Kommunikationsoptionen für Computer und klicken Sie dann auf [Weiter].

**30** Wählen Sie "Benutzerdefiniert" und klicken Sie auf [Einstellungen...].

**31** Wenn für das Gerät in [Sicherheitsprotokoll] unter [IPsec-Einstellungen] die Option [ESP] ausgewählt ist, aktivieren Sie die Option [Datenintegrität und -verschlüsselung (ESP)] und konfigurieren Sie die folgenden Einstellungen:

Legen Sie für [Integritätsalgorithmus] denselben Wert fest wie unter [Authentifizierungsalgorithmus für ESP] auf dem Gerät.

Legen Sie für [Verschlüsselungsalgorithmus] denselben Wert fest wie unter [Verschlüsselungsalgorithmus für ESP] auf dem Gerät.

**32** Wenn für das Gerät in [Sicherheitsprotokoll] unter [IPsec-Einstellungen] die Option [AH] ausgewählt ist, aktivieren Sie die Option [Daten- und Adressintegrität ohne Verschlüsselung (AH)] und konfigurieren Sie die folgenden Einstellungen:

Legen Sie für [Integritätsalgorithmus] denselben Wert fest wie unter [Authentifizierungsalgorithmus für AH] auf dem Gerät.

Deaktivieren Sie das Kontrollkästchen [Datenintegrität und -verschlüsselung (ESP)].

**33** Wenn für das Gerät in [Sicherheitsprotokoll] unter [IPsec-Einstellungen] die Option [ESP&AH] ausgewählt ist, aktivieren Sie die Option [Daten- und Adressintegrität ohne Verschlüsselung (AH)] und konfigurieren Sie die folgenden Einstellungen:

Legen Sie für [Integritätsalgorithmus] unter [Daten- und Adressintegrität ohne Verschlüsselung (AH)] denselben Wert fest wie unter [Authentifizierungsalgorithmus für AH] auf dem Gerät.

Legen Sie für [Verschlüsselungsalgorithmus] unter [Datenintegrität und -verschlüsselung (ESP)] denselben Wert fest wie unter [Verschlüsselungsalgorithmus für ESP] auf dem Gerät.

**34** Aktivieren Sie in den Schlüsseleinstellungen für die Sitzung die Option "Neuen Schlüssel alle" und geben Sie dieselbe Gültigkeitsdauer (in Sekunden oder Kilobyte) an wie auf dem Gerät unter [Lebensdauer].

**35** Klicken Sie auf [OK] und dann auf [Weiter].

**36** Klicken Sie auf [Fertig stellen].

Wenn Sie IPv6 unter Windows Vista oder einer neueren Windows-Version verwenden, müssen Sie dieses Verfahren von Schritt 12 an wiederholen und ICMPv6 als Ausnahme festlegen. Wenn Sie bei Schritt 22 sind, wählen Sie [58] als die Protokollnummer für den "Anderen" Zielprotokolltyp und stellen Sie die Option [Sicherheit aushandeln] auf [Zulassen].

**37** Wählen Sie die soeben erstellte Filteraktion aus und klicken Sie dann auf [Weiter].

**38** Wählen Sie eine Option für eine Authentifizierungsmethode aus und klicken Sie dann auf [Weiter].

**39** Klicken Sie auf [Beenden] und dann zweimal auf [OK].

Die neue IP-Sicherheitsrichtlinie (IPsec-Einstellungen) ist festgelegt.

**40** Wählen Sie die soeben erstellte Sicherheitsvereinbarung aus, klicken Sie mit der rechten Maustaste darauf und wählen Sie dann [Zuweisen].

Die IPsec-Einstellungen sind auf dem Computer aktiviert.

 Hinweis

- Um die IPsec-Einstellungen des Computers zu deaktivieren, wählen Sie die Sicherheitsrichtlinie, klicken Sie mit der rechten Maustaste und wählen Sie dann [Zuweisung entfernen].

# SP 3500SF/SP 3510SF

Inhalt | Zurück · Weiter Suchen

Einstellungen | Hilfe

[Startseite](#) > [Anhang](#) > [Übertragung mithilfe von IPsec](#) > Aktivieren und Deaktivieren von IPsec über das Bedienfeld

## Aktivieren und Deaktivieren von IPsec über das Bedienfeld

- 1** Drücken Sie die Taste [Anwenderprogramm].
- 2** Drücken Sie die Tasten [▲][▼], um [Admin.-Tools] auszuwählen, und drücken Sie anschließend die Taste [OK].
- 3** Wenn Sie aufgefordert werden, ein Passwort einzugeben, geben Sie das Passwort über die Zehnertastatur ein und betätigen Sie anschließend die Taste [OK].
- 4** Tasten [▲] [▼], um die Option [IPsec] zu wählen, und drücken Sie dann die Taste [OK].
- 5** Drücken Sie die Tasten [▲][▼], um [Aktiv] oder [Nicht aktiv] auszuwählen, und drücken Sie anschließend die Taste [OK].
- 6** Drücken Sie die Taste [Löschen/Stop], um zum Anfangsbildschirm zurückzukehren.

### Hinweis

- Ein Passwort für den Zugriff auf die [Admin.-Tools] kann unter [Sperrung Admin.-Tools] festgelegt werden.
- Mithilfe der Taste [Escape] können Sie auf die nächsthöhere Ebene des Menübaums zurückkehren.

### Referenz

- Für weitere Informationen zu [Sperrung Admin.-Tools] siehe [Administratoreinstellungen](#) .

Anfang | Zurück · Weiter Suchen

Copyright © 2012



# SP 3500SF/SP 3510SF

[Startseite](#) > [Anhang](#) > Verwenden der LDAP-Funktionen für Authentifizierung und Adresssuche

## Verwenden der LDAP-Funktionen für Authentifizierung und Adresssuche

Durch Konfigurieren der LDAP-Einstellungen können Sie die LDAP-Funktionen zur Authentifizierung und Adresssuche verwenden.

### LDAP-Authentifizierung

Bei der LDAP-Authentifizierung können Sie den unautorisierten Zugriff auf das Gerät verhindern, indem Sie die Gerätenutzung auf Anwender einschränken, die sich mit den richtigen Anwendernamen und Passwörtern beim Gerät anmelden können.

In der folgenden Tabelle werden die Funktionen angezeigt, für die sich die Anwender anmelden müssen, sowie Funktionen, die bei der LDAP-Authentifizierung deaktiviert werden.

Funktion	Details
<ul style="list-style-type: none"> <li>Zugriff auf das Menü [Anwenderprogramm]</li> </ul>	Ohne Anmeldung können die Anwender lediglich den Status der Verbrauchsmaterialien prüfen. Der Anwender muss sich über das Bedienfeld beim Gerät anmelden.
<ul style="list-style-type: none"> <li>Kopierfunktion</li> <li>Scannerfunktion</li> <li>Faxfunktion</li> </ul>	Ohne Anmeldung ist der Betrieb nicht möglich. Der Anwender muss sich über das Bedienfeld beim Gerät anmelden.
<ul style="list-style-type: none"> <li>Drucken (mit dem PCL6-Druckertreiber)</li> <li>Faxe per LAN-Fax senden</li> <li>TWAIN-Scan</li> </ul>	Ohne Anmeldung wird kein Job verarbeitet. Der Anwender muss sich über den Drucker-, den LAN-Fax- oder den TWAIN-Treiber beim Gerät anmelden.
<ul style="list-style-type: none"> <li>Drucken (mit dem PostScript 3-Druckertreiber)</li> <li>WIA-Scan</li> </ul>	Ist stets deaktiviert.



### LDAP-Adresssuche

Mit der LDAP-Adresssuche können Sie Adressen aus dem Server abrufen, wenn Sie die Scanner- oder Faxfunktionen verwenden.

#### ↓ Hinweis

- LDAP-Authentifizierung und Anwendereinschränkungseinstellungen können zusammen verwendet werden, mit Ausnahme des Druckens mit dem PCL6-Druckertreiber und Sendens von LAN-Faxen. Unter der LDAP-Authentifizierung können sich Anwender nur mit Anwendernamen und Passwörtern für den LDAP-Server für den PCL6-Druck und LAN-Faxe authentifizieren. Sie können dazu keine Anwendercodes für die Einstellungen der Anwendereinschränkung verwenden.

#### Referenz

- Einzelheiten zum Anmelden beim Gerät bei Angabe der LDAP-Authentifizierung siehe [Wenn die LDAP-Authentifizierung festgelegt wurde](#) .
- Einzelheiten zu den Statusinformationen für Verbrauchsmaterialien siehe [Systemeinstellungen](#) .
- Einzelheiten zu den Anwendereinschränkungseinstellungen siehe [Gerätefunktionen je Anwender beschränken](#) .

## Verwandte Themen

[Programmieren des LDAP-Servers](#) 

[Wenn die LDAP-Authentifizierung festgelegt wurde](#) 

[Festlegen der LDAP-Adresssuchbedingungen](#) 

 [Anfang](#) |  [Zurück](#) • [Weiter](#)  |

---

Copyright © 2012

# SP 3500SF/SP 3510SF

 Inhalt |  Zurück ·  Weiter |

|  Einstellungen | 

[Startseite](#) > [Anhang](#) > [Verwenden der LDAP-Funktionen für Authentifizierung und Adresssuche](#) > Programmieren des LDAP-Servers

## Programmieren des LDAP-Servers

Dieser Abschnitt erläutert, wie die LDAP-Servereinstellungen vorgenommen werden. Verwenden Sie Web Image Monitor, um die LDAP-Servereinstellungen zu programmieren.

### Betriebsanforderungen

Die folgenden Anforderungen müssen erfüllt sein, damit Sie die LDAP-Servereinstellungen programmieren können:

- Die Netzwerkkonfiguration muss dem Gerät ermöglichen, das Vorhandensein des LDAP-Servers zu erkennen.
- Wenn SSL verwendet wird, kann TLSv1 oder SSLv2 auf dem LDAP-Server ausgeführt werden.
- Der LDAP-Server muss im Gerät registriert sein.
- Dieses Gerät unterstützt LDAPv2 nicht.

#### Referenz

- Einzelheiten zu den einzelnen Elementen bezüglich der LDAP-Servereinstellungen finden Sie auf [Konfigurieren der LDAP-Servereinstellungen](#) .

### Verwandte Themen

[Programmieren des LDAP-Servers](#) 

[Ändern des LDAP-Servers](#) 

[Löschen des LDAP-Servers](#) 

 Anfang |  Zurück ·  Weiter |

Copyright © 2012

# SP 3500SF/SP 3510SF

Inhalt | Zurück · Weiter Suchen | Einstellungen | Hilfe

[Startseite](#) > [Anhang](#) > [Verwenden der LDAP-Funktionen für Authentifizierung und Adresssuche](#) > Wenn die LDAP-Authentifizierung festgelegt wurde

## Wenn die LDAP-Authentifizierung festgelegt wurde

Wenn die LDAP-Authentifizierung festgelegt wurde, können nur die Anwender das Gerät verwenden, die sich mit dem richtigen Anwendernamen und Passwort beim Gerät anmelden.

Wenn Sie das Menü [Anwenderprogramm] aufrufen oder die Kopierer-, Scanner- oder Faxfunktionen verwenden möchten, müssen Sie einen gültigen Anwendernamen und ein gültiges Passwort für die Anmeldung beim Gerät eingeben. Denken Sie daran, sich nach der Verwendung des Geräts wieder abzumelden, um zu verhindern, dass unautorisierte Anwender das Gerät verwenden.

Wenn Sie mit dem PCL6-Druckertreiber drucken, LAN-Faxe senden oder TWAIN-Scans ausführen möchten, müssen Sie sich über die jeweiligen Treiber beim Gerät anmelden.

### Hinweis

- Wenn [Auto-Abmelde-Zeit (Sekunden)] in den LDAP-Einstellungen mit Web Image Monitor angegeben wird, meldet das Gerät Sie automatisch ab, wenn Sie das Bedienfeld nicht innerhalb einer angegebenen Zeitspanne verwenden.
- Sie müssen sich nicht vom Gerät abmelden, wenn Sie sich über den Drucker-, LAN-Fax- oder TWAIN-Treiber angemeldet haben.
- Bei der LDAP-Authentifizierung werden der PostScript 3-Druck und der WIA-Scan stets deaktiviert.

### Referenz

- Einzelheiten zu [Auto-Abmelde-Zeit (Sekunden)] finden Sie auf [Konfigurieren der LDAP-Authentifizierungseinstellungen](#).

## Verwandte Themen

[Anmelden über das Bedienfeld](#)

[Abmelden über das Bedienfeld](#)

[Anmelden über Drucker-, LAN-Fax-, TWAIN-Treiber](#)

Anfang | Zurück · Weiter

# SP 3500SF/SP 3510SF

| Inhalt | Zurück · Weiter |

Suchen

| Einstellungen | ?

[Startseite](#) > [Anhang](#) > [Verwenden der LDAP-Funktionen für Authentifizierung und Adresssuche](#) > Festlegen der LDAP-Adresssuchbedingungen

## Festlegen der LDAP-Adresssuchbedingungen

Mit der LDAP-Adresssuche können Sie Adressen aus dem Server abrufen, wenn Sie die Scanner- oder Faxfunktionen verwenden.

Um bestimmte Ziele mit den programmierten LDAP-Servern zu suchen, können Sie Suchbedingungen über das Bedienfeld konfigurieren.

### ★ Wichtig

- Zur Konfiguration der Suchbedingungen muss [LDAP-Suche] in den LDAP-Servereinstellungen von Web Image Monitor aktiviert sein.

### 1 Drücken Sie die Taste [Scanner] oder [Fax].

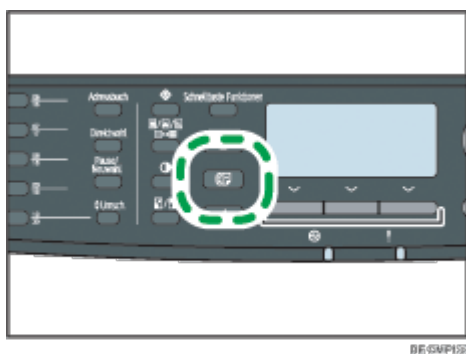
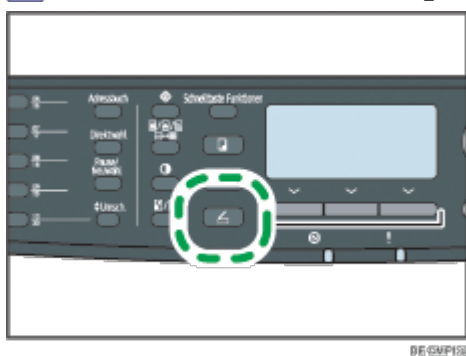

### 2 Drücken Sie die Taste [Adressbuch].

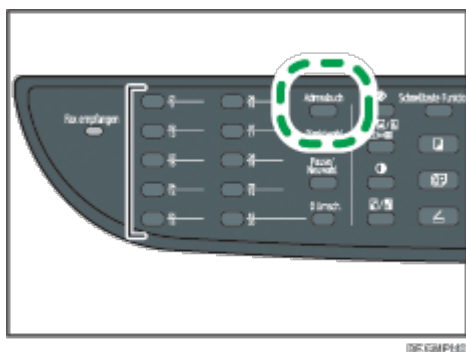

### 3 Drücken Sie die Tasten [▲][▼], um [LDAP durchsuchen] zu wählen, und drücken Sie dann die Taste [OK].

**4** Um einen speziellen LDAP-Server auszuwählen, drücken Sie die Tasten [▲][▼], um [Server wählen] auszuwählen, und drücken Sie dann die Taste [OK].

**5** Drücken Sie die Tasten [▲][▼], um den gewünschten LDAP-Server auszuwählen, und drücken Sie anschließend die Taste [OK].

**6** Um bestimmte Suchbedingungen anzugeben, drücken Sie die Tasten [▲][▼], um [Suchbedingung] auszuwählen, und drücken Sie dann die Taste [OK].

**7** Drücken Sie die Tasten [▲][▼], um durch die Liste der Suchoptionen zu blättern, drücken Sie [▶], um das gewünschte Ziel auszuwählen, und drücken Sie dann die Taste [OK].

Sie können [Identifizierungsname], [E-Mail-Adresse], [Fax-Nummer], [Firmenname], [Abteilungsname] oder jedes andere Element auswählen, das Sie in [Tastenanzeige (Optional)] unter "Suchoptionen" mit Web Image Monitor definiert haben.

Um die Auswahl einer Suchoption aufzuheben, drücken Sie erneut [▶].

**8** Geben Sie über die Zehnertastatur eine Zeichenfolge für die Suche ein und drücken Sie dann die Taste [OK].

**9** Drücken Sie die Tasten [▲][▼][◀][▶], um die Suchkriterien auszuwählen, und drücken Sie anschließend die Taste [OK].

- [Einschließen]: Sucht nach Zeichenfolgen, die die angegebenen Zeichen enthalten.  
Beispiel: Um nach "ABC" zu suchen, geben Sie "A", "B" oder "C" ein.
- [Erstes Wort]: Sucht nach Zeichenfolgen, die mit dem angegebenen Zeichen beginnen.  
Beispiel: Um nach "ABC" zu suchen, geben Sie "A" ein.
- [Ex. Überein.]: Sucht nach Zeichenfolgen, die genau mit den angegebenen Zeichen übereinstimmen.  
Beispiel: Um nach "ABC" zu suchen, geben Sie "ABC" ein.
- [Ausschließen]: Sucht nach Zeichenfolgen, die die angegebenen Zeichen nicht enthalten.  
Beispiel: Um nach "ABC" zu suchen, geben Sie "D" ein.
- [Letztes Wort]: Sucht nach Zeichenfolgen, die mit dem angegebenen Zeichen enden.  
Beispiel: Um nach "ABC" zu suchen, geben Sie "C" ein.
- [Fuzzy-Suche]: Sucht nach Zeichenfolgen, die der angegebenen Zeichenfolge ähneln.  
Das Ergebnis der Fuzzy-Suche hängt von der im LDAP-Server implementierten Suchmethode ab.

Kehren Sie zu Schritt 7 zurück, um weitere Suchoptionen anzugeben.

**10** Drücken Sie die Taste [Anwenderprogramm], um zum Anfangsbildschirm zurückzukehren.

#### Hinweis

- Wenn Sie die LDAP-Adresssuche ohne spezielle Suchbedingungen durchführen, enthalten die Suchergebnisse alle in den LDAP-Servern registrierten Ziele.

#### Referenz

- Für weitere Informationen zur Eingabe von Zeichen siehe [Zeichen eingeben](#) .

- Einzelheiten zu den LDAP-Servereinstellungen von Web Image Monitor finden Sie auf [Konfigurieren der LDAP-Servereinstellungen](#) .

 [Anfang](#) |  [Zurück](#) · [Weiter](#)  |

---

Copyright © 2012

# SP 3500SF/SP 3510SF

 Inhalt |  Zurück ·  Weiter |

|  Einstellungen | 

[Startseite](#) > [Anhang](#) > Die Spezifikationen des Geräts

## Die Spezifikationen des Geräts

---

Dieser Abschnitt listet die Spezifikationen des Geräts auf.

### Verwandte Themen

[Allgemeine Funktion Spezifikationen](#) 

[Spezifikationen der Druckerfunktion](#) 

[Spezifikationen der Kopiererfunktion](#) 

[Spezifikationen der Scannerfunktion](#) 

[Spezifikationen der Faxfunktion](#) 

 Anfang |  Zurück ·  Weiter |

---

Copyright © 2012



# SP 3500SF/SP 3510SF

[Inhalt](#) | [Zurück](#) · [Weiter](#) ▶

Suchen

[Einstellungen](#) | [?](#)

[Startseite](#) > [Anhang](#) > [Die Spezifikationen des Geräts](#) > Allgemeine Funktion Spezifikationen

## Allgemeine Funktion Spezifikationen

---

### Konfiguration

Desktop

### Druckverfahren

Elektrostatischer Lasertransfer

### Maximales Papierformat für das Scannen

- Vorlagenglas  
A4, Letter (8<sup>1</sup>/<sub>2</sub>" × 11")
- ARDF/ADF  
Legal (8<sup>1</sup>/<sub>2</sub>" × 14")

### Maximales Papierformat für das Drucken

Legal (8<sup>1</sup>/<sub>2</sub>" × 14")

### Aufwärmzeit

Weniger als 30 Sekunden (23° C, 71,6° F)

### Papierformate

- Standardpapierformate  
A4, B5 JIS, A5, A6, Legal (8<sup>1</sup>/<sub>2</sub>" × 14"), Letter (8<sup>1</sup>/<sub>2</sub>" × 11"), Half Letter (5<sup>1</sup>/<sub>2</sub>" × 8<sup>1</sup>/<sub>2</sub>" ), Executive (7<sup>1</sup>/<sub>4</sub>" × 10<sup>1</sup>/<sub>2</sub>" ), 8" × 13", B6 JIS, 8<sup>1</sup>/<sub>2</sub>" × 13", Folio (8<sup>1</sup>/<sub>4</sub>" × 13"), 16K (195 × 267 mm), Com 10 (4<sup>1</sup>/<sub>8</sub>" × 9<sup>1</sup>/<sub>2</sub>" ), Monarch (3<sup>7</sup>/<sub>8</sub>" × 7<sup>1</sup>/<sub>2</sub>" ), C5-Umschl.(162 × 229 mm), C6-Umschl. (114 × 162 mm), DL-Umschl.(110 × 220 mm)
- Benutzerdefiniertes Format
  - Magazin 1  
100 bis 216 mm (3,94 bis 8,50 Zoll) Breite, 148 bis 356 mm (5,83 bis 14,02 Zoll) Länge
  - Bypass  
90 bis 216 mm (3,54 bis 8,50 Zoll) Breite, 140 bis 356 mm (5,51 bis 14,02 Zoll) Länge
- Duplex-unterstützte Papierformate  
A4, Legal (8<sup>1</sup>/<sub>2</sub>" × 14"), Letter (8<sup>1</sup>/<sub>2</sub>" × 11")

### Papierausgabekapazität (80 g/m<sup>2</sup>, 20 lb.)

Standard 125 Blatt

### Papiereinzugskapazität (80 g/m<sup>2</sup>, 20 lb.)

- Magazin 1  
250 Blatt
- Magazin 2 (Option)  
250 Blatt
- Bypass  
50 Blatt

### ARDF/ADF-Kapazität (80 g/m<sup>2</sup>, 20 lb.)

- ARDF  
50 Blatt
- ADF  
35 Blatt



### Papiergewicht

- Magazin 1  
52 bis 162 g/m<sup>2</sup> (14 bis 43,1 lb.)
- Magazin 2 (Option)  
60 bis 105 g/m<sup>2</sup> (16,0 bis 28,0 lb.)
- Bypass  
52 bis 162 g/m<sup>2</sup> (14 bis 43,1 lb.)



### Speicher

128 MB

### Leistungsbedarf

-  Region A  
220-240 V, 5 A, 50/60 Hz (bei Vollausstattung)
-  Region B  
120 V, 10 A, 60 Hz (bei Vollausstattung)

### Leistungsaufnahme

- Max. Energieverbrauch  
 Region A : 895 W  
 Region B : 850 W
- Energiesparmodus 1  
70 W
- Energiesparmodus 2  
10 W

### Abmessungen des Geräts (Breite × Tiefe × Höhe)

- Modell des Typs 2  
420 × 397 × 463 <sup>\*1</sup> mm (16,6 × 15,7 × 18,3 <sup>\*1</sup> Zoll)
- Modell des Typs 1  
420 × 397 × 442 <sup>\*1</sup> mm (16,6 × 15,7 × 17,4 <sup>\*1</sup> Zoll)

\*1 Wenn Magazin 2 installiert ist, steigt die Höhe um 89 mm (3,5 Zoll) an.

### Gewicht (Gerät mit Verbrauchsmaterialien)

- Modell des Typs 2  
Ca. 18,4 kg (40,6 lb.)
- Modell des Typs 1  
Ca. 16,9 kg (37,3 lb.)

 [Anfang](#) |  [Zurück](#) · [Weiter](#)  |

---

Copyright © 2012

# SP 3500SF/SP 3510SF

 Inhalt |  Zurück ·  Weiter |

 Einstellungen | 

[Startseite](#) > [Anhang](#) > [Die Spezifikationen des Geräts](#) > Spezifikationen der Druckerfunktion

## Spezifikationen der Druckerfunktion

---

### Druckgeschwindigkeit (600 dpi)

28 Seiten pro Minute (A4)/30 Seiten pro Minute (Letter)

### Auflösung

600 dpi (Maximal: 1.200 × 1.200 dpi)

### Druckgeschwindigkeit erste Seite

8 Sekunden oder weniger (A4/Letter, 600 × 600 dpi)

### Schnittstelle

- Ethernet (10BASE-T, 100BASE-TX)
- USB 2.0

### Druckersprache

PCL6, PostScript 3

### Schriftarten

80 Schriftarten

### Netzwerk-Protokoll

TCP/IP, IPP

 Anfang |  Zurück ·  Weiter |

---

Copyright © 2012

# SP 3500SF/SP 3510SF

 Inhalt |  Zurück ·  Weiter |

 Suchen

|  Einstellungen | 

[Startseite](#) > [Anhang](#) > [Die Spezifikationen des Geräts](#) > Spezifikationen der Kopiererfunktion

## Spezifikationen der Kopiererfunktion

---

### Maximale Auflösung (Scannen und Drucken)

- Vorlagenglas  
Scannen: 600 × 600 dpi  
Drucken: 600 × 600 dpi
- ARDF/ADF  
Scannen: 600 × 300 dpi  
Drucken: 600 × 600 dpi

### Abstufung

Scannen: 256 Ebenen (1 Punkt)  
Drucken: Zweiwertig (1 Punkt)



### Kopiergeschwindigkeit erste Seite (A4/Letter bei 25° C, 77° F)

12 Sekunden oder weniger

### Mehrfachkopiergeschwindigkeit

28 Seiten pro Minute

### Reprofaktor

-  **Region A**  
Fester Faktor: 50 %, 71 %, 82 %, 93 %, 122 %, 141 %, 200 %, 400 %  
Zoomfaktor: 25 bis 400 % (600 × 300 dpi, 600 × 600 dpi)
-  **Region B**  
Fester Faktor: 50 %, 65 %, 78 %, 93 %, 129 %, 155 %, 200 %, 400 %  
Zoomfaktor: 25 bis 400 % (600 × 300 dpi, 600 × 600 dpi)

### Kopiermenge

99

 Anfang |  Zurück ·  Weiter |

# SP 3500SF/SP 3510SF

[Inhalt](#) | [Zurück](#) · [Weiter](#) |

Suchen

[Einstellungen](#) | [?](#)

[Startseite](#) > [Anhang](#) > [Die Spezifikationen des Geräts](#) > Spezifikationen der Scannerfunktion

## Spezifikationen der Scannerfunktion

---

### Maximaler Scanbereich (horizontal × vertikal)

- Vorlagenglas  
216 × 297 mm (8,5 × 11,7 Zoll)
- ARDF/ADF  
216 × 356 mm (8,5 × 14,1 Zoll)

### Maximale Auflösung für das Scannen vom Bedienfeld aus (Scan-to-E-Mail, Scan-to-FTP, Scan-to-Folder, Scan-to-USB)

- Vorlagenglas  
600 × 600 dpi
- ARDF/ADF  
600 × 600 dpi

### Maximale Auflösung für das Scannen von einem Computer aus (TWAIN)

- Vorlagenglas  
19200 × 19200 dpi
- ARDF/ADF  
600 × 600 dpi

### Maximale Auflösung für das Scannen von einem Computer aus (WIA)

- Vorlagenglas  
600 × 600 dpi
- ARDF/ADF  
600 × 600 dpi

### Abstufung

Eingabe: 16-Bit-Farbverarbeitung

Ausgabe: 8-Bit-Farbverarbeitung

### Scanzeit (600 dpi)

Schwarzweiß: 5 Sekunden oder weniger

Farbe: Höchstens 10 Sekunden

Ausschließlich Transferdauer.

### ARDF/ADF-Durchsatz (300 dpi)

Schwarzweiß: 120 mm pro Sekunde

Farbe: 60 mm pro Sekunde

### Schnittstelle

- Scannen vom Bedienfeld aus  
Ethernet (10BASE-T, 100BASE-TX), USB2.0 (Scan-to-USB)

- Scannen von einem Computer aus  
Ethernet (10BASE-T, 100BASE-TX), USB 2.0

### **Zum Senden geeignete Dateiformate**

TIFF, JPEG, PDF

### **Adressbuch**

Maximal 100 Positionen

Anzahl der Wahlwiederholungen: 1

 [Anfang](#) |  [Zurück](#) · [Weiter](#)  |

---

Copyright © 2012

# SP 3500SF/SP 3510SF

 Inhalt |  Zurück ·  Weiter

 Einstellungen | 

[Startseite](#) > [Anhang](#) > [Die Spezifikationen des Geräts](#) > Spezifikationen der Faxfunktion

## Spezifikationen der Faxfunktion

---

### Verwandte Themen

[Faxübertragung und -empfang](#) 

[Übertragung und Empfang von Internet-Faxen](#) 

 Anfang |  Zurück ·  Weiter

---

Copyright © 2012



# SP 3500SF/SP 3510SF

 Inhalt |  Zurück ·  Weiter |

|  Einstellungen | 

[Startseite](#) > [Anhang](#) > Spezifikationen der Optionen

## Spezifikationen der Optionen

---

Dieser Abschnitt listet die Spezifikationen der verschiedenen Optionen auf.

### Verwandte Themen

[Paper Feed Unit TK1080](#) 

 Anfang |  Zurück ·  Weiter |

---

Copyright © 2012

# SP 3500SF/SP 3510SF

 Inhalt |  Zurück ·  Weiter ▶ |

|  Einstellungen | 

[Startseite](#) > [Anhang](#) > [Spezifikationen der Optionen](#) > Paper Feed Unit TK1080

## Paper Feed Unit TK1080

---

### Papierkapazität

250 Blatt

### Papierformat

A4, B5 JIS, A5, Legal (8<sup>1</sup>/<sub>2</sub> " × 14 " ), Letter (8<sup>1</sup>/<sub>2</sub> " × 11 " ), Half Letter (5<sup>1</sup>/<sub>2</sub> " × 8<sup>1</sup>/<sub>2</sub> " )

### Abmessungen (Breite × Tiefe × Höhe)

420 × 397 × 89 mm (16,6 × 15,6 × 3,5 Zoll)

### Papiergewicht

60 bis 105 g/m<sup>2</sup> (16,0 bis 28,0 lb.)

### Gewicht

Weniger als 2,4 kg (5,3 lb.)

 Anfang |  Zurück ·  Weiter ▶ |

Copyright © 2012

# SP 3500SF/SP 3510SF

 Inhalt |  Zurück ·  Weiter |

|  Einstellungen | 

[Startseite](#) > [Anhang](#) > Elektromagnetische Störungen

## Elektromagnetische Störungen

---

Wenn sich dieses Gerät in der Nähe eines anderen Elektrogeräts befindet, kann es bei beiden Geräten möglicherweise zu Fehlfunktionen aufgrund elektromagnetischer Störungen kommen.

Fernsehgeräte und Radios können Geräusche verursachen, wenn sie sich zu nahe an diesem Gerät befinden. In diesem Fall gehen Sie wie folgt vor:

- Stellen Sie das Fernseh- oder Radiogerät im größtmöglichen Abstand zum Gerät auf.
- Ändern Sie die Position der Antenne des Fernseh- oder Radiogeräts.
- Verwenden Sie eine andere Wandsteckdose, die in einem unterschiedlichen Stromkreis liegt.

 Anfang |  Zurück ·  Weiter |

---

Copyright © 2012

# SP 3500SF/SP 3510SF

 Inhalt |  Zurück ·  Weiter |

 Einstellungen | 

[Startseite](#) > [Anhang](#) > Copyright-Informationen zu installierten Anwendungen

## Copyright-Informationen zu installierten Anwendungen

### Verwandte Themen

[expat](#) 

[JPEG LIBRARY](#) 

[OpenLDAP 2.1](#) 

[OpenSSL 0.9.8g](#) 

 Anfang |  Zurück ·  Weiter |

---

Copyright © 2012

# SP 3500SF/SP 3510SF

 Inhalt |  Zurück ·  Weiter ▶ |

|  Einstellungen | 

[Startseite](#) > [Anhang](#) > [Copyright-Informationen zu installierten Anwendungen](#) > expat

## expat

---

Copyright (c) 1998, 1999, 2000 Thai Open Source Software Centre, Ltd. and Clark Cooper.

Copyright (c) 2001, 2002 Expat maintainers.

Permission is hereby granted, free of charge, to any person obtaining a copy of this software and associated documentation files (the "Software"), to deal in the Software without restriction, including without limitation the rights to use, copy, modify, merge, publish, distribute, sublicense, and/or sell copies of the Software, and to permit persons to whom the Software is furnished to do so, subject to the following conditions:

The above copyright notice and this permission notice shall be included in all copies or substantial portions of the Software.

THE SOFTWARE IS PROVIDED "AS IS", WITHOUT WARRANTY OF ANY KIND, EXPRESS OR IMPLIED, INCLUDING BUT NOT LIMITED TO THE WARRANTIES OF MERCHANTABILITY, FITNESS FOR A PARTICULAR PURPOSE AND NONINFRINGEMENT. IN NO EVENT SHALL THE AUTHORS OR COPYRIGHT HOLDERS BE LIABLE FOR ANY CLAIM, DAMAGES OR OTHER LIABILITY, WHETHER IN AN ACTION OF CONTRACT, TORT OR OTHERWISE, ARISING FROM, OUT OF OR IN CONNECTION WITH THE SOFTWARE OR THE USE OR OTHER DEALINGS IN THE SOFTWARE.

 Anfang |  Zurück ·  Weiter ▶ |

---

Copyright © 2012

# SP 3500SF/SP 3510SF

 Inhalt |  Zurück ·  Weiter

 Einstellungen | 

[Startseite](#) > [Anhang](#) > [Copyright-Informationen zu installierten Anwendungen](#) > JPEG LIBRARY

## JPEG LIBRARY

---

- The software installed on this product is based in part on the work of the Independent JPEG Group.

 Anfang |  Zurück ·  Weiter

---

Copyright © 2012

# SP 3500SF/SP 3510SF

 Inhalt |  Zurück ·  Weiter |

 Einstellungen | 

[Startseite](#) > [Anhang](#) > [Copyright-Informationen zu installierten Anwendungen](#) > OpenLDAP 2.1

## OpenLDAP 2.1

---

<http://www.openldap.org/software/download>

The OpenLDAP Public License

Version 2.8, 17 August 2003

Redistribution and use of this software and associated documentation ("Software"), with or without modification, are permitted provided that the following conditions are met:

1. Redistributions in source form must retain copyright statements and notices,
2. Redistributions in binary form must reproduce applicable copyright statements and notices, this list of conditions, and the following disclaimer in the documentation and/or other materials provided with the distribution, and
3. Redistributions must contain a verbatim copy of this document.

The OpenLDAP Foundation may revise this license from time to time.

Each revision is distinguished by a version number. You may use this Software under terms of this license revision or under the terms of any subsequent revision of the license.

THIS SOFTWARE IS PROVIDED BY THE OPENLDAP FOUNDATION AND ITS CONTRIBUTORS "AS IS" AND ANY EXPRESSED OR IMPLIED WARRANTIES, INCLUDING, BUT NOT LIMITED TO, THE IMPLIED WARRANTIES OF MERCHANTABILITY AND FITNESS FOR A PARTICULAR PURPOSE ARE DISCLAIMED. IN NO EVENT SHALL THE OPENLDAP FOUNDATION, ITS CONTRIBUTORS, OR THE AUTHOR(S) OR OWNER(S) OF THE SOFTWARE BE LIABLE FOR ANY DIRECT, INDIRECT, INCIDENTAL, SPECIAL, EXEMPLARY, OR CONSEQUENTIAL DAMAGES (INCLUDING, BUT NOT LIMITED TO, PROCUREMENT OF SUBSTITUTE GOODS OR SERVICES; LOSS OF USE, DATA, OR PROFITS; OR BUSINESS INTERRUPTION) HOWEVER CAUSED AND ON ANY THEORY OF LIABILITY, WHETHER IN CONTRACT, STRICT LIABILITY, OR TORT (INCLUDING NEGLIGENCE OR OTHERWISE) ARISING IN ANY WAY OUT OF THE USE OF THIS SOFTWARE, EVEN IF ADVISED OF THE POSSIBILITY OF SUCH DAMAGE.

The names of the authors and copyright holders must not be used in advertising or otherwise to promote the sale, use or other dealing in this Software without specific, written prior permission. Title to copyright in this Software shall at all times remain with copyright holders.

OpenLDAP is a registered trademark of the OpenLDAP Foundation.

Copyright 1999-2003 The OpenLDAP Foundation, Redwood City, California, USA.

All Rights Reserved.

Permission to copy and distribute verbatim copies of this document is granted.

 Anfang |  Zurück ·  Weiter |

---

Copyright © 2012

# SP 3500SF/SP 3510SF

 Inhalt |  Zurück ·  Weiter |

 Suchen

 Einstellungen | 

[Startseite](#) > [Anhang](#) > [Copyright-Informationen zu installierten Anwendungen](#) > OpenSSL 0.9.8g

## OpenSSL 0.9.8g

<http://www.openssl.org/source>

### LICENSE ISSUES

The OpenSSL toolkit stays under a dual license, i.e. both the conditions of the OpenSSL License and the original SSLeay license apply to the toolkit. See below for the actual license texts. Actually both licenses are BSD-style Open Source licenses. In case of any license issues related to OpenSSL please contact [openssl-core@openssl.org](mailto:openssl-core@openssl.org).

### OpenSSL License

Copyright (c) 1998-2011 The OpenSSL Project. All rights reserved.

Redistribution and use in source and binary forms, with or without modification, are permitted provided that the following conditions are met:

1. Redistributions of source code must retain the above copyright notice, this list of conditions and the following disclaimer.
2. Redistributions in binary form must reproduce the above copyright notice, this list of conditions and the following disclaimer in the documentation and/or other materials provided with the distribution.
3. All advertising materials mentioning features or use of this software must display the following acknowledgment:  
"This product includes software developed by the OpenSSL Project for use in the OpenSSL Toolkit. (<http://www.openssl.org/>)"
4. The names "OpenSSL Toolkit" and "OpenSSL Project" must not be used to endorse or promote products derived from this software without prior written permission. For written permission, please contact [openssl-core@openssl.org](mailto:openssl-core@openssl.org).
5. Products derived from this software may not be called "OpenSSL" nor may "OpenSSL" appear in their names without prior written permission of the OpenSSL Project.
6. Redistributions of any form whatsoever must retain the following acknowledgment:  
"This product includes software developed by the OpenSSL Project for use in the OpenSSL Toolkit (<http://www.openssl.org/>)"

THIS SOFTWARE IS PROVIDED BY THE OpenSSL PROJECT "AS IS" AND ANY EXPRESSED OR IMPLIED WARRANTIES, INCLUDING, BUT NOT LIMITED TO, THE IMPLIED WARRANTIES OF MERCHANTABILITY AND FITNESS FOR A PARTICULAR PURPOSE ARE DISCLAIMED. IN NO EVENT SHALL THE OpenSSL PROJECT OR ITS CONTRIBUTORS BE LIABLE FOR ANY DIRECT, INDIRECT, INCIDENTAL, SPECIAL, EXEMPLARY, OR CONSEQUENTIAL DAMAGES (INCLUDING, BUT NOT LIMITED TO, PROCUREMENT OF SUBSTITUTE GOODS OR SERVICES; LOSS OF USE, DATA, OR PROFITS; OR BUSINESS INTERRUPTION) HOWEVER CAUSED AND ON ANY THEORY OF LIABILITY, WHETHER IN CONTRACT, STRICT LIABILITY, OR TORT (INCLUDING NEGLIGENCE OR OTHERWISE) ARISING IN ANY WAY OUT OF THE USE OF THIS SOFTWARE, EVEN IF ADVISED OF THE POSSIBILITY OF SUCH DAMAGE.

This product includes cryptographic software written by Eric Young



(eay@cryptsoft.com).

This product includes software written by Tim Hudson (tjh@cryptsoft.com).

## Original SSLeay License

Copyright (C) 1995-1998 Eric Young (eay@cryptsoft.com)

All rights reserved.

This package is an SSL implementation written by Eric Young (eay@cryptsoft.com).

The implementation was written so as to conform with Netscapes SSL.

This library is free for commercial and non-commercial use as long as the following conditions are adhered to. The following conditions apply to all code found in this distribution, be it the RC4, RSA, lhash, DES, etc., code; not just the SSL code. The SSL documentation included with this distribution is covered by the same copyright terms except that the holder is Tim Hudson (tjh@cryptsoft.com).

Copyright remains Eric Young's, and as such any Copyright notices in the code are not to be removed.

If this package is used in a product, Eric Young should be given attribution as the author of the parts of the library used.

This can be in the form of a textual message at program startup or in documentation (online or textual) provided with the package.

Redistribution and use in source and binary forms, with or without modification, are permitted provided that the following conditions are met:

1. Redistributions of source code must retain the copyright notice, this list of conditions and the following disclaimer.
2. Redistributions in binary form must reproduce the above copyright notice, this list of conditions and the following disclaimer in the documentation and/or other materials provided with the distribution.
3. All advertising materials mentioning features or use of this software must display the following acknowledgement:

"This product includes cryptographic software written by Eric Young (eay@cryptsoft.com)"

The word 'cryptographic' can be left out if the routines from the library being used are not cryptographic related :-).

4. If you include any Windows specific code (or a derivative thereof) from the apps directory (application code) you must include an acknowledgement:  
"This product includes software written by Tim Hudson (tjh@cryptsoft.com)"

THIS SOFTWARE IS PROVIDED BY ERIC YOUNG "AS IS" AND ANY EXPRESS OR IMPLIED WARRANTIES, INCLUDING, BUT NOT LIMITED TO, THE IMPLIED WARRANTIES OF MERCHANTABILITY AND FITNESS FOR A PARTICULAR PURPOSE ARE DISCLAIMED. IN NO EVENT SHALL THE AUTHOR OR CONTRIBUTORS BE LIABLE FOR ANY DIRECT, INDIRECT, INCIDENTAL, SPECIAL, EXEMPLARY, OR CONSEQUENTIAL DAMAGES (INCLUDING, BUT NOT LIMITED TO, PROCUREMENT OF SUBSTITUTE GOODS OR SERVICES; LOSS OF USE, DATA, OR PROFITS; OR BUSINESS INTERRUPTION) HOWEVER CAUSED AND ON ANY THEORY OF LIABILITY, WHETHER IN CONTRACT, STRICT LIABILITY, OR TORT (INCLUDING NEGLIGENCE OR OTHERWISE) ARISING IN ANY WAY OUT OF THE USE OF THIS SOFTWARE, EVEN IF ADVISED OF THE POSSIBILITY OF SUCH DAMAGE.

The licence and distribution terms for any publically available version or derivative of this code cannot be changed. i.e. this code cannot simply be copied and put under another distribution licence [including the GNU Public Licence.]



# SP 3500SF/SP 3510SF

[Inhalt](#) | [Zurück](#) · [Weiter](#) ▶

Suchen

[Einstellungen](#) | [?](#)

[Startseite](#) > [Anhang](#) > Warenzeichen

## Warenzeichen

Adobe, Acrobat, PostScript und Reader sind entweder eingetragene Warenzeichen oder Warenzeichen der Adobe Systems Incorporated in den Vereinigten Staaten und/oder anderen Ländern.

Apple, Bonjour, Macintosh, Mac OS, TrueType und Safari sind eingetragene Warenzeichen von Apple Inc. in den USA und anderen Ländern.

Firefox<sup>®</sup> ist eingetragenes Warenzeichen der Mozilla Foundation.

Java ist ein eingetragenes Warenzeichen von Oracle und/oder ihren Tochtergesellschaften.

LINUX<sup>®</sup> ist das eingetragene Warenzeichen von Linus Torvalds in den USA und anderen Ländern.

Microsoft<sup>®</sup>, Windows<sup>®</sup>, Windows Server<sup>®</sup>, Windows Vista<sup>®</sup> und Internet Explorer<sup>®</sup> sind entweder eingetragene Warenzeichen oder Warenzeichen der Microsoft Corporation in den USA und/oder anderen Ländern.

PCL<sup>®</sup> ist ein eingetragenes Warenzeichen der Hewlett-Packard Company.

"Presto! PageManager" und "NewSoft" sind Warenzeichen und/oder eingetragene Warenzeichen von NewSoft Technology Corporation und unterliegen aufgrund dem inländischen Markenschutzgesetzen und den internationalen Richtlinien dem Markenschutz.

Red Hat ist ein eingetragenes Warenzeichen von Red Hat, Inc.

Andere in dieser Anleitung verwendete Produktnamen dienen nur zu Identifizierungszwecken und sind Warenzeichen der jeweiligen Unternehmen. Wir lehnen jegliche Rechte an diesen Warenzeichen ab.

Der Eigenname von Internet Explorer 6 lautet Microsoft<sup>®</sup> Internet Explorer<sup>®</sup> 6.

Die vollständigen Bezeichnungen der Windows-Betriebssysteme lauten wie folgt:

- Die Produktbezeichnungen von Windows XP lauten wie folgt:

Microsoft<sup>®</sup> Windows<sup>®</sup> XP Professional Edition

Microsoft<sup>®</sup> Windows<sup>®</sup> XP Home Edition

Microsoft<sup>®</sup> Windows<sup>®</sup> XP Professional x64 Edition

- Die Produktbezeichnungen von Windows Vista lauten wie folgt:

Microsoft<sup>®</sup> Windows Vista<sup>®</sup> Ultimate

Microsoft<sup>®</sup> Windows Vista<sup>®</sup> Business

Microsoft<sup>®</sup> Windows Vista<sup>®</sup> Home Premium

Microsoft<sup>®</sup> Windows Vista<sup>®</sup> Home Basic

Microsoft<sup>®</sup> Windows Vista<sup>®</sup> Enterprise

- Die Produktnamen von Windows 7 lauten wie folgt:

Microsoft<sup>®</sup> Windows<sup>®</sup> 7 Starter

Microsoft<sup>®</sup> Windows<sup>®</sup> 7 Home Premium

Microsoft<sup>®</sup> Windows<sup>®</sup> 7 Professional

®

®

Microsoft Windows 7 Ultimate

Microsoft® Windows® 7 Enterprise

- Die Produktbezeichnungen von Windows Server 2003 lauten wie folgt:

Microsoft® Windows Server® 2003 Standard Edition

Microsoft® Windows Server® 2003 Enterprise Edition

Microsoft® Windows Server® 2003 Web Edition

Microsoft® Windows Server® 2003 Datacenter Edition

- Die Produktbezeichnungen von Windows Server 2003 R2 lauten wie folgt:

Microsoft® Windows Server® 2003 R2 Standard Edition

Microsoft® Windows Server® 2003 R2 Enterprise Edition

Microsoft® Windows Server® 2003 R2 Datacenter Edition

- Die Produktbezeichnungen von Windows Server 2008 lauten wie folgt:

Microsoft® Windows Server® 2008 Foundation

Microsoft® Windows Server® 2008 Standard

Microsoft® Windows Server® 2008 Enterprise

Microsoft® Windows Server® 2008 Datacenter

Microsoft® Windows Server® 2008 für auf Itanium basierende Systeme

Microsoft® Windows® Web Server 2008

Microsoft® Windows® HPC Server 2008

- Die Produktnamen von Windows Server 2008 R2 lauten wie folgt:

Microsoft® Windows Server® 2008 R2 Foundation

Microsoft® Windows Server® 2008 R2 Standard

Microsoft® Windows Server® 2008 R2 Enterprise

Microsoft® Windows Server® 2008 R2 Datacenter

Microsoft® Windows Server® 2008 R2 für auf Itanium basierende Systeme

Microsoft® Windows® Web Server 2008 R2

Microsoft® Windows® HPC Server 2008 R2



- PostScript® 3 bezeichnet in diesem Handbuch "Adobe PostScript 3 Emulation".

# SP 3500SF/SP 3510SF

 Inhalt |  Zurück ·  Weiter

 Einstellungen | 

[Startseite](#) > [Überblick über das Gerät](#) > [Verwendung von Handbüchern](#) > [Handbücher öffnen](#) > Öffnen über das Desktop-Symbol

## Öffnen über das Desktop-Symbol

---

Gehen Sie wie folgt vor, um die Handbücher über das Desktop-Symbol zu öffnen.

- 1** Klicken Sie **doppelt auf das Handbuch-Symbol auf Ihrem Desktop.**



Das Handbuch wird geöffnet.

 Anfang |  Zurück ·  Weiter

---

Copyright © 2012

# SP 3500SF/SP 3510SF

 Inhalt |  Zurück ·  Weiter ▶ |

|  Einstellungen | 

[Startseite](#) > [Überblick über das Gerät](#) > [Verwendung von Handbüchern](#) > [Handbücher öffnen](#) > Öffnen über das [Start]-Menü

## Öffnen über das [Start]-Menü

---

Gehen Sie wie folgt vor, um das Handbuch über das [Start]-Menü zu öffnen.

### ★ Wichtig

- Im Folgenden wird Windows 7 als Beispiel verwendet. Wenn Sie ein anderes Betriebssystem verwenden, kann dieses Vorgehen leicht variieren.

**1** Wählen Sie im [Start]-Menü den Eintrag [Alle Programme] aus, zeigen Sie mit der Maus auf [Produktname] und klicken Sie auf [Handbuchname]. Das Handbuch wird geöffnet.

### ↓ Hinweis

- Die Menüoptionen werden je nach den bei der Installation ausgewählten Optionen unterschiedlich angezeigt.

 Anfang |  Zurück ·  Weiter ▶ |

---

Copyright © 2012

# SP 3500SF/SP 3510SF

 Inhalt |  Zurück ·  Weiter 

Suchen

 Einstellungen | 

[Startseite](#) > [Überblick über das Gerät](#) > [Verwendung von Handbüchern](#) > [Handbücher öffnen](#) > Öffnen über die CD-Rom

## Öffnen über die CD-Rom

Gehen Sie wie folgt vor, um das Handbuch über die CD-ROM zu öffnen.

### ★ Wichtig

- Im Folgenden wird Windows 7 als Beispiel verwendet. Wenn Sie ein anderes Betriebssystem verwenden, kann dieses Vorgehen leicht variieren.

### **1** Legen Sie die Handbuch-CD-ROM in das CD-ROM-Laufwerk ein.

Wenn Sie einen Computer mit einem Macintosh-Betriebssystem nutzen, öffnen Sie "Manuals.htm" über das Stammverzeichnis der CD-ROM.

### **2** Wählen Sie eine Sprache aus und klicken Sie auf [OK].

### **3** Klicken Sie auf [HTML-Handbücher lesen] oder [PDF-Handbücher lesen] und wählen Sie anschließend das Handbuch aus, das Sie lesen möchten.

Das Handbuch wird geöffnet.

### ↓ Hinweis

- Wenn Sie einen Computer mit einem Windows-Betriebssystem nutzen, wird die CD-ROM automatisch geöffnet. Die Installation mit Autostart kann unter bestimmten Betriebssystemeinstellungen nicht funktionieren. Falls dies der Fall ist, starten Sie "setup.exe" im Stammverzeichnis der CD-ROM.

 Anfang |  Zurück ·  Weiter

Copyright © 2012

# SP 3500SF/SP 3510SF

 Inhalt |  Zurück · Weiter 

Suchen

 Einstellungen | 

[Startseite](#) > [Überblick über das Gerät](#) > [Funktionsbeispiele](#) > [Das Gerät als Drucker verwenden](#) > Über USB anschließen

## Über USB anschließen

Sie können dieses Gerät über ein USB-Kabel direkt mit einem Computer verbinden.

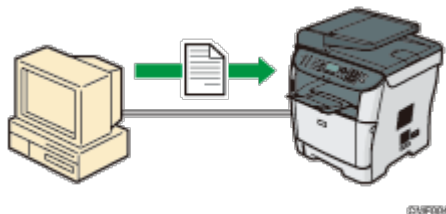

### Vorbereitung des Drucks über USB

Dieses Gerät über USB-Anschluss als Drucker verwenden:

1. Schließen Sie das Gerät über ein USB-Kabel an den Computer an und installieren Sie den Druckertreiber auf dem Computer.

Für nähere Informationen siehe [An ein Computer über ein USB-Kabel anschließen](#)  und die auf der Treiber-CD-ROM verfügbaren Anleitungen.

 Anfang |  Zurück · Weiter 



# SP 3500SF/SP 3510SF

[Inhalt](#) | [Zurück](#) · [Weiter](#) ▶ |

Suchen

| [Einstellungen](#) | [?](#)

[Startseite](#) > [Überblick über das Gerät](#) > [Funktionsbeispiele](#) > [Das Gerät als Drucker verwenden](#) > Über ein Netzwerk verbinden

## Über ein Netzwerk verbinden

Sie können dieses Gerät mit einem Netzwerk verbinden und es als Netzwerkdrucker nutzen.

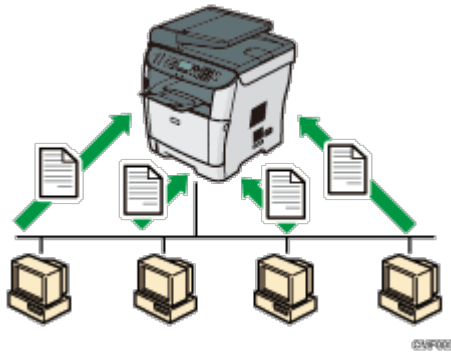

## Vorbereitung des Drucks über ein Netzwerk

Dieses Gerät über eine Netzwerkverbindung als Drucker verwenden:

1. Stellen Sie eine Verbindung zwischen Gerät und Netzwerk her.  
Für nähere Informationen siehe [Mit einem Netzwerkkabel verbinden](#).
2. Legen Sie die Netzwerkeinstellungen wie die IP-Adresse des Geräts fest.  
Für nähere Informationen siehe [Konfigurieren des Geräts](#).
3. Installieren Sie den Druckertreiber auf einem Computer.  
Zur weiteren Information siehe die auf der Treiber-CD-ROM verfügbaren Anleitungen.

[Anfang](#) | [Zurück](#) · [Weiter](#) ▶ |

Copyright © 2012

# SP 3500SF/SP 3510SF

|  Inhalt |  Zurück ·  Weiter |

Suchen

|  Einstellungen | 

[Startseite](#) > [Überblick über das Gerät](#) > [Funktionsbeispiele](#) > [Das Gerät als Drucker verwenden](#) > Vertrauliche Dokumente drucken

## Vertrauliche Dokumente drucken

Wenn Sie die Funktion Vertraulicher Druck verwenden, können Sie Ihren Druckjob mit einem Passwort schützen.

Das bedeutet, dass Ihr Job nur gedruckt wird, nachdem Sie das Passwort über das Bedienfelds des Geräts eingegeben haben.

Diese Funktion verhindert, dass nicht autorisierte Anwender sensible Dokumente am Drucker einsehen.

### ★ Wichtig

- Diese Funktion ist nur bei Verwendung des PCL6-Druckertreibers und beim Drucken über einen Computer mit einem Windows-Betriebssystem verfügbar.

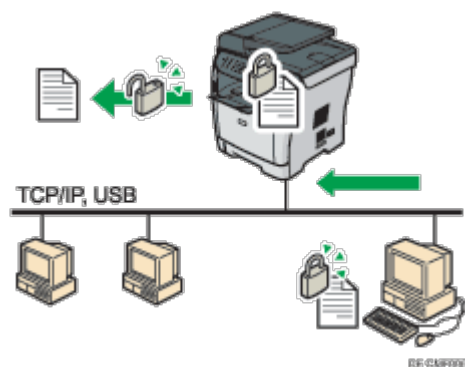

## Vertrauliche Dokumente drucken

1. Verwenden Sie den Druckertreiber, um einen Druckjob als vertrauliche Druckdatei von einem Computer zu senden.  
Für nähere Informationen siehe [Speichern einer vertraulichen Druckdatei](#).
2. Geben Sie das Passwort über das Bedienfelds ein, um die Datei auszudrucken.  
Für nähere Informationen siehe [Drucken einer vertraulichen Druckdatei](#).

 Anfang |  Zurück ·  Weiter |

Copyright © 2012

# SP 3500SF/SP 3510SF

[Inhalt](#) | [Zurück](#) · [Weiter](#) ▶ |

Suchen

| [Einstellungen](#) | [?](#)

[Startseite](#) > [Überblick über das Gerät](#) > [Funktionsbeispiele](#) > [Das Gerät als Kopierer nutzen](#) > Vergrößerte oder verkleinerte Kopien erstellen

## Vergrößerte oder verkleinerte Kopien erstellen

Dieses Gerät verfügt zur Skalierung von Vorlagen über voreingestellte Reprofaktoren, um die Konvertierung von Dokumenten zwischen verschiedenen Standardformaten zu vereinfachen.

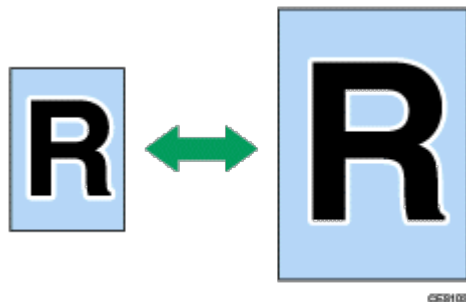

### Vorbereitung für die Erstellung vergrößerter oder verkleinerter Kopien

Kopien immer vergrößern oder verkleinern:

1. Konfigurieren Sie die Standardeinstellung des Geräts für [Verkl./Vergr.].  
Für nähere Informationen siehe [Kopierereinstellungen](#).

Diese Funktion nur für den aktuellen Job nutzen:

1. Konfigurieren Sie die Einstellung über die Taste [Verkl./Vergr.], bevor Sie den aktuellen Job starten.  
Für nähere Informationen siehe [Vergrößerte oder verkleinerte Kopien erstellen](#).

[Anfang](#) | [Zurück](#) · [Weiter](#) ▶ |

Copyright © 2012

# SP 3500SF/SP 3510SF

[Startseite](#) > [Überblick über das Gerät](#) > [Funktionsbeispiele](#) > [Das Gerät als Kopierer nutzen](#) > Erstellen von Kombinationskopien und 2-seitigen Kopien





## Erstellen von Kombinationskopien und 2-seitigen Kopien

Sie können mehrere Seiten (2 oder 4 Seiten) einer Vorlage auf einer einzelnen Seite kombinieren. Mit dem Modell des Typs 2 können Sie außerdem 2-seitige Vorlage scannen und 2-seitige Kopien erstellen.

### ★ Wichtig







- Diese Funktion ist nur verfügbar, wenn die Vorlage in den ARDF oder ADF eingelegt wurde, nicht wenn sie auf das Vorlagenglas gelegt wird.

### Beispiel für die Kombinationskopie

	Vorlage	Kopie
Hochformat		
Querformat		

DE 24P291

### Beispiel für die 2-seitige Kopie

	Vorlage	Kopie	
Hochformat		Oben nach oben 	Oben nach unten 
Querformat		Oben nach oben 	Oben nach unten 

DE 24P291

Sie können dieses Gerät entweder so einstellen, dass immer Kombinationskopien/2-seitige Kopien erstellt werden, oder so, dass diese Funktion nur bei Bedarf verwendet

wird.

## Vorbereitung für das Erstellen von Kombinationskopien/2-seitigen Kopien

So erstellen Sie immer Kombinationskopien/2-seitige Kopien:

1. Konfigurieren Sie die Standardeinstellung des Geräts für [Duplex/Komb.].  
Für nähere Informationen siehe [Kopierereinstellungen](#) .

Diese Funktion nur für den aktuellen Job nutzen:

1. Konfigurieren Sie die Einstellung durch Drücken von [Dup./Kmb.], bevor Sie den aktuellen Job starten.  
Für nähere Informationen siehe [Kombinieren von Seiten und Erstellen 2-seitiger Kopien](#) .

### Hinweis

- Mit dem Modell des Typs 1 können Sie 2-seitige Kopien manuell erstellen.

### Referenz

- Einzelheiten zum Erstellen 2-seitiger Kopien mit dem Modell des Typs 1 finden Sie auf [Manuelles Erstellen 2-seitiger Kopien \(Modell des Typs 1\)](#) .

 Anfang |  Zurück · Weiter  |

---

Copyright © 2012

# SP 3500SF/SP 3510SF

|  Inhalt |  Zurück · Weiter  |

Suchen

|  Einstellungen | 

[Startseite](#) > [Überblick über das Gerät](#) > [Funktionsbeispiele](#) > [Das Gerät als Kopierer nutzen](#) > Beide Seiten eines Ausweises auf ein Blatt Papier kopieren

## Beide Seiten eines Ausweises auf ein Blatt Papier kopieren

Sie können die Vorder- und Rückseite eines Ausweises oder anderer kleiner Dokumente auf ein Blatt Papier kopieren.

### ★ Wichtig

- Diese Funktion ist nur verfügbar, wenn die Vorlage auf das Vorlagenglas gelegt wird, nicht wenn sie in den ARDF oder ADF eingelegt wird.

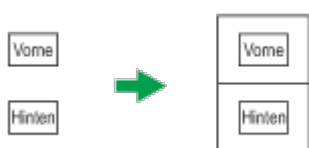

Sie können dieses Gerät entweder so einstellen, dass Kopien immer im Ausweiskopiermodus erstellt werden, oder so, dass diese Funktion nur im Einzelfall verwendet wird.

### Das Kopieren eines Ausweises vorbereiten

Kopien immer im Ausweiskopiermodus erstellen:

1. Konfigurieren Sie die Standardeinstellung des Geräts für [Verkl./Vergr.].  
Für nähere Informationen siehe [Kopierereinstellungen](#).

Diese Funktion nur für den aktuellen Job nutzen:

1. Drücken Sie die Taste [Schnelltaste Funktionen] (der der Ausweiskopiermodus zugewiesen wurde), bevor Sie den aktuellen Job starten.  
Für nähere Informationen siehe [Beide Seiten eines Ausweises auf eine Blattseite kopieren](#).

### ↓ Hinweis

- Um die Taste [Schnelltaste Funktionen] zum Festlegen des Ausweiskopiermodus für den aktuellen Job verwenden zu können, muss [Schnelltaste Funktion] in den Administratoreinstellungen auf [Modus Ausweiskopie] gesetzt werden.

### Referenz

- Einzelheiten zu [Schnelltaste Funktion] finden Sie auf [Administratoreinstellungen](#).

 Anfang |  Zurück · Weiter  |

# SP 3500SF/SP 3510SF

[Inhalt](#) | [Zurück](#) · [Weiter](#) ▶ |

Suchen

| [Einstellungen](#) | [?](#)

[Startseite](#) > [Überblick über das Gerät](#) > [Funktionsbeispiele](#) > [Das Gerät als Kopierer nutzen](#) > Das Ausgabepapier sortieren

## Das Ausgabepapier sortieren

Wenn Sie mehrere Kopien mehrerer Seiten erstellen, können Sie das Gerät so einstellen, dass die Ausgabeseiten in Sätzen sortiert werden.

### ★ Wichtig

- Diese Funktion ist nur verfügbar, wenn die Vorlage in den ARDF oder ADF eingelegt wurde, nicht wenn sie auf das Vorlagenglas gelegt wird.

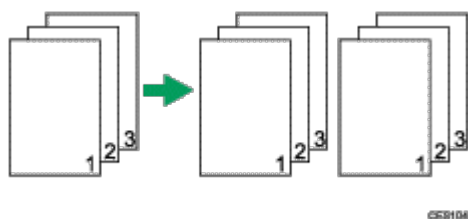

## Das Sortieren des Ausgabepapiers vorbereiten

1. Aktivieren Sie die Einstellung [Sortieren] in den Kopiereinstellungen.  
Für nähere Informationen siehe [Kopierereinstellungen](#).

[Anfang](#) | [Zurück](#) · [Weiter](#) ▶ |

Copyright © 2012

# SP 3500SF/SP 3510SF

[Startseite](#) > [Überblick über das Gerät](#) > [Funktionsbeispiele](#) > [Das Gerät als Scanner verwenden](#) > Scannen von einem Computer aus

## Scannen von einem Computer aus

Sie können das Gerät von Ihrem Computer aus bedienen und Vorlagen direkt in Ihren Computer scannen.

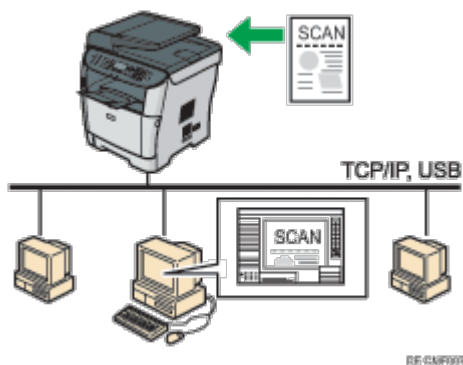

### Das Scannen mit einer USB-Verbindung von einem Computer aus vorbereiten

1. Schließen Sie das Gerät mit dem USB-Kabel an den Computer an und installieren Sie den Scannertreiber auf dem Computer.  
Für nähere Informationen siehe [An ein Computer über ein USB-Kabel anschließen](#) und die auf der Treiber-CD-ROM verfügbaren Anleitungen.
2. Wenn keine TWAIN-kompatible Anwendung auf dem Computer installiert ist, installieren Sie eine.  
Einzelheiten dazu finden Sie im Handbuch der jeweiligen Anwendung.

### Das Scannen mit einer Netzwerkverbindung von einem Computer aus vorbereiten

1. Stellen Sie eine Verbindung zwischen Gerät und Netzwerk her.  
Für nähere Informationen siehe [Mit einem Netzkabel verbinden](#).
2. Legen Sie die Netzwerkeinstellungen wie die IP-Adresse des Geräts fest.  
Für nähere Informationen siehe [Konfigurieren des Geräts](#).
3. Installieren Sie den Scannertreiber auf dem Computer.  
Zur weiteren Information siehe die auf der Treiber-CD-ROM verfügbaren Anleitungen.
4. Wenn keine TWAIN-kompatible Anwendung auf dem Computer installiert ist, installieren Sie eine.  
Einzelheiten dazu finden Sie im Handbuch der jeweiligen Anwendung.

#### Hinweis

- Eine CD-ROM, die eine TWAIN-kompatible Anwendung enthält (Presto! PageManager) wird mit dem Gerät mitgeliefert. Weitere Informationen finden Sie im Handbuch zu Presto! PageManager.





# SP 3500SF/SP 3510SF

[Inhalt](#) | [Zurück](#) · [Weiter](#) ▶ |

Suchen

| [Einstellungen](#) | [?](#)

[Startseite](#) > [Überblick über das Gerät](#) > [Funktionsbeispiele](#) > [Das Gerät als Scanner verwenden](#) > Gescannte Dateien per E-Mail versenden

## Gescannte Dateien per E-Mail versenden

Sie können gescannte Dateien unter Verwendung des Bedienfelds per E-Mail versenden.

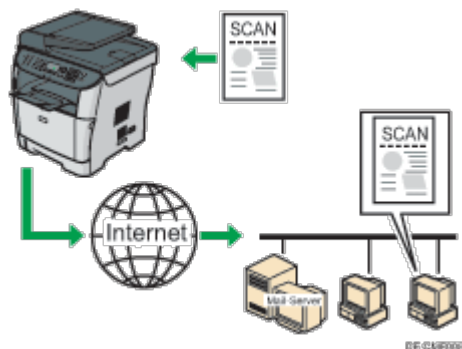

### Das Senden von gescannten Dateien per E-Mail vorbereiten

1. Stellen Sie eine Verbindung zwischen Gerät und Netzwerk her.  
Für nähere Informationen siehe [Mit einem Netzkabel verbinden](#).
2. Legen Sie die Netzwerkeinstellungen wie die IP-Adresse des Geräts fest.  
Für nähere Informationen siehe [Konfigurieren des Geräts](#).
3. Konfigurieren Sie die DNS- und SMTP-Einstellungen unter Verwendung von Web Image Monitor.  
Für nähere Informationen siehe [Konfigurieren der DNS-Einstellungen](#) und [Konfigurieren der SMTP-Einstellungen](#).
4. Registrieren Sie die Empfänger im Adressbuch unter Verwendung von Web Image Monitor.  
Für nähere Informationen siehe [Scanziele registrieren](#).

[Anfang](#) | [Zurück](#) · [Weiter](#) ▶ |

Copyright © 2012

# SP 3500SF/SP 3510SF

[Inhalt](#) | [Zurück](#) · [Weiter](#) ▶ |

Suchen

| [Einstellungen](#) | [?](#)

[Startseite](#) > [Überblick über das Gerät](#) > [Funktionsbeispiele](#) > [Das Gerät als Scanner verwenden](#) > Gescannte Dateien an einen FTP-Server senden

## Gescannte Dateien an einen FTP-Server senden

Sie können gescannte Dateien unter Verwendung des Bedienfelds an einen FTP-Server senden.

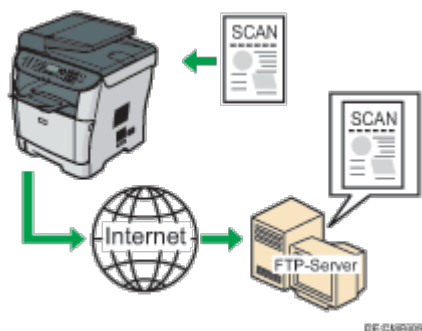

### Das Senden gescannter Dateien an einen FTP-Server vorbereiten

1. Stellen Sie eine Verbindung zwischen Gerät und Netzwerk her.  
Für nähere Informationen siehe [Mit einem Netzkabel verbinden](#).
2. Legen Sie die Netzwerkeinstellungen wie die IP-Adresse des Geräts fest.  
Für nähere Informationen siehe [Konfigurieren des Geräts](#).
3. Registrieren Sie die Empfänger im Adressbuch unter Verwendung von Web Image Monitor.  
Für nähere Informationen siehe [Scanziele registrieren](#).

[Anfang](#) | [Zurück](#) · [Weiter](#) ▶ |

Copyright © 2012

# SP 3500SF/SP 3510SF

[Inhalt](#) | [Zurück](#) · [Weiter](#) ▶ |

Suchen

| [Einstellungen](#) | [?](#)

[Startseite](#) > [Überblick über das Gerät](#) > [Funktionsbeispiele](#) > [Das Gerät als Scanner verwenden](#) > Gescannte Dateien an den gemeinsamen Ordner eines Computers senden

## Gescannte Dateien an den gemeinsamen Ordner eines Computers senden

Sie können gescannte Dateien unter Verwendung des Bedienfelds an einen gemeinsamen Ordner auf einen Netzwerkcomputer senden.

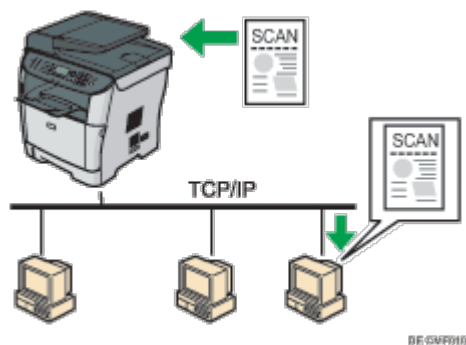

## Das Senden gescannter Dateien an den gemeinsamen Ordner eines Computers vorbereiten

1. Stellen Sie eine Verbindung zwischen Gerät und Netzwerk her.  
Für nähere Informationen siehe [Mit einem Netzkabel verbinden](#).
2. Legen Sie die Netzwerkeinstellungen wie die IP-Adresse des Geräts fest.  
Für nähere Informationen siehe [Konfigurieren des Geräts](#).
3. Legen Sie auf der Festplatte des Computers einen Zielordner an und konfigurieren Sie diesen als gemeinsamen Ordner.  
Weitere Informationen hierzu finden Sie in der Dokumentation zu Ihrem Betriebssystem.
4. Registrieren Sie die Empfänger im Adressbuch unter Verwendung von Web Image Monitor.  
Für nähere Informationen siehe [Scanziele registrieren](#).

[Anfang](#) | [Zurück](#) · [Weiter](#) ▶ |

Copyright © 2012

# SP 3500SF/SP 3510SF

|  Inhalt |  Zurück ·  Weiter |

Suchen

|  Einstellungen | 

[Startseite](#) > [Überblick über das Gerät](#) > [Funktionsbeispiele](#) > [Das Gerät als Scanner verwenden](#) > Gescannte Dateien an ein USB-Stick senden

## Gescannte Dateien an ein USB-Stick senden

Sie können gescannte Dateien über das Bedienfeld an einen USB-Stick senden und darauf speichern.

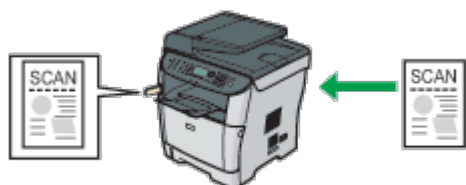

BE350011

### Das Senden gescannter Dateien an einen USB-Stick vorbereiten

1. Stecken Sie einen USB-Stick in das Gerät ein.

Für nähere Informationen siehe [Grundlegende Operationen für Scan-to-USB](#) 

 Anfang |  Zurück ·  Weiter |

Copyright © 2012

# SP 3500SF/SP 3510SF

[Inhalt](#) | [Zurück](#) · [Weiter](#) ▶ |

Suchen

| [Einstellungen](#) | [?](#)

[Startseite](#) > [Überblick über das Gerät](#) > [Funktionsbeispiele](#) > [Das Gerät als Faxgerät verwenden](#) > Verwendung als Faxgerät

## Verwendung als Faxgerät

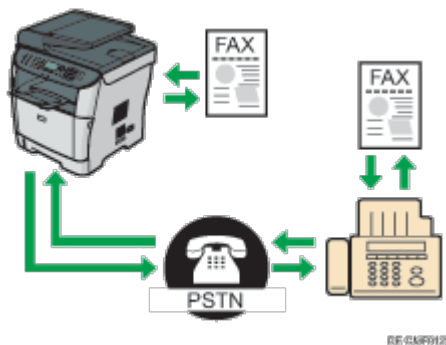

### Die Verwendung als Faxgerät vorbereiten

1. Das Gerät mit einem Telefonanschluss verbinden.  
Für nähere Informationen siehe [Mit einem Telefonanschluss verbinden](#).
2. Konfigurieren Sie die Telefonnetzeinstellungen.  
Für nähere Informationen siehe [Konfigurieren der Telefonnetzeinstellungen](#).
3. Konfigurieren Sie Datum und Uhrzeit.  
Für nähere Informationen siehe [Datum und Zeit einstellen](#).
4. Registrieren Sie die Empfänger über das Bedienfeld oder über Web Image Monitor im Adressbuch.  
Für nähere Informationen siehe [Faxziele festlegen](#).

#### [Hinweis](#)

- Achten Sie darauf, die Anwenderfaxnummer und den Anwendernamen bei der Ersteinrichtung zu registrieren. Für nähere Informationen siehe [Ersteinrichtung](#).

[Anfang](#) | [Zurück](#) · [Weiter](#) ▶ |

# SP 3500SF/SP 3510SF

[Inhalt](#) | [Zurück](#) · [Weiter](#) ▶ |

Suchen

| [Einstellungen](#) | [?](#)

[Startseite](#) > [Überblick über das Gerät](#) > [Funktionsbeispiele](#) > [Das Gerät als Faxgerät verwenden](#) > Das Gerät mit einem externen Telefon verwenden

## Das Gerät mit einem externen Telefon verwenden

Sie können das Gerät als Faxgerät verwenden und dieselbe Telefonleitung für Sprachanrufe nutzen.

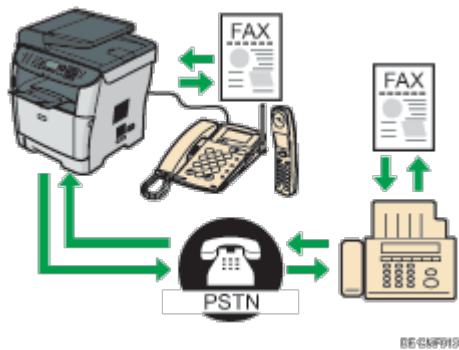

### Die Verwendung des Geräts mit einem externen Telefon vorbereiten

1. Schließen Sie ein externes Telefon an das Gerät an.  
Für nähere Informationen siehe [Mit einem Telefonanschluss verbinden](#).
2. Wählen Sie den Faxempfangsmodus aus.  
Für nähere Informationen siehe [Empfangen einer Faxnachricht](#).

[Anfang](#) | [Zurück](#) · [Weiter](#) ▶ |

Copyright © 2012

# SP 3500SF/SP 3510SF

[Startseite](#) > [Überblick über das Gerät](#) > [Funktionsbeispiele](#) > [Das Gerät als Faxgerät verwenden](#) > Fax von einem Computer aus senden (LAN-Fax)

## Faxe von einem Computer aus senden (LAN-Fax)

Sie können ein Dokument über dieses Gerät direkt an ein anderes Faxgerät senden, ohne das Dokument auszudrucken.

### ★ Wichtig

- Diese Funktion wird von Windows XP/Vista/7 und Windows Server 2003/2003 R2/2008/2008 R2 unterstützt. Mac OS X unterstützt diese Funktion nicht.

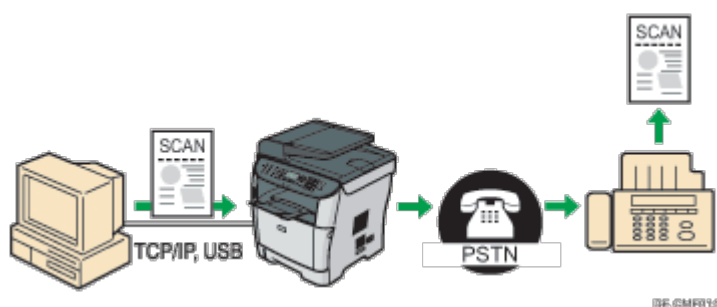

### Das Senden von Faxen von einem über USB verbundenen Computer aus vorbereiten

1. Schließen Sie das Gerät über ein USB-Kabel an einen Computer an.  
Für nähere Informationen siehe [An ein Computer über ein USB-Kabel anschließen](#).
2. Installieren Sie den LAN-Fax-Treiber auf dem Computer.  
Zur weiteren Information siehe die auf der Treiber-CD-ROM verfügbaren Anleitungen.
3. Registrieren Sie die LAN-Fax-Empfänger im LAN-Fax-Adressbuch.  
Für nähere Informationen siehe [Das LAN-Fax-Adressbuch konfigurieren](#).

### Das Senden von Faxen von einem Computer aus über ein Netzwerk vorbereiten

1. Stellen Sie eine Verbindung zwischen Gerät und Netzwerk her.  
Für nähere Informationen siehe [Mit einem Netzkabel verbinden](#).
2. Legen Sie die Netzwerkeinstellungen wie die IP-Adresse des Geräts fest.  
Für nähere Informationen siehe [Konfigurieren des Geräts](#).
3. Installieren Sie den LAN-Fax-Treiber auf dem Computer.  
Zur weiteren Information siehe die auf der Treiber-CD-ROM verfügbaren Anleitungen.
4. Registrieren Sie die LAN-Fax-Empfänger im LAN-Fax-Adressbuch.  
Für nähere Informationen siehe [Das LAN-Fax-Adressbuch konfigurieren](#).





# SP 3500SF/SP 3510SF

[Inhalt](#) | [Zurück](#) · [Weiter](#) ▶ |

Suchen

| [Einstellungen](#) | [?](#)

[Startseite](#) > [Erste Schritte](#) > [Anschließen des Geräts](#) > [Mit einem Netzkabel verbinden](#) > Ablezen der LEDs

## Ablezen der LEDs

---

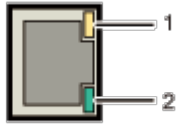

© 2012

1. **Gelb:** Blinkt, wenn 100BASE-TX oder 10BASE-TX/RX verwendet wird.
2. **Grün:** Leuchtet, wenn das Gerät ordnungsgemäß an das Netzwerk angeschlossen ist.

[Anfang](#) | [Zurück](#) · [Weiter](#) ▶ |

Copyright © 2012

# SP 3500SF/SP 3510SF

[Startseite](#) > [Erste Schritte](#) > [Konfigurieren des Geräts](#) > [Die Einstellungen für die IPv4-Adresse konfigurieren](#) > Das Gerät einstellen, um eine IPv4-Adresse automatisch zu erhalten

## Das Gerät einstellen, um eine IPv4-Adresse automatisch zu erhalten

### ★ Wichtig

- Im Netzwerk ist ein DHCP-Server erforderlich, um die IPv4-Adresse automatisch zu erhalten.

### 1 Drücken Sie die Taste [Anwenderprogramm].

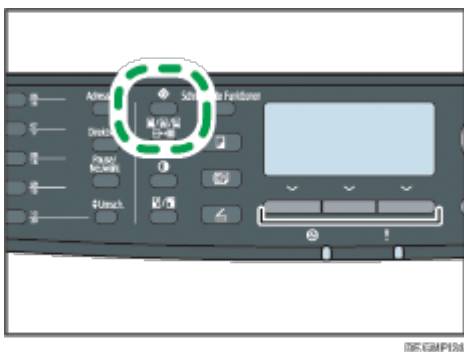

### 2 Drücken Sie die Tasten [▲] [▼], um die [Netzwerkeinstellungen] zu wählen, und drücken Sie dann die Taste [OK].

### 3 Wenn Sie aufgefordert werden, ein Passwort einzugeben, geben Sie das Passwort über die Zehnertastatur ein und betätigen Sie anschließend die Taste [OK].

### 4 Drücken Sie die Tasten [▲] [▼], um [IPv4-Konfiguration] zu wählen, und drücken Sie dann die Taste [OK].

### 5 Drücken Sie die Tasten [▲] [▼], um die Option [DHCP] zu wählen, und drücken Sie dann die Taste [OK].

### 6 Drücken Sie die Tasten [▲][▼], um die Option [Aktiv] zu wählen, und drücken Sie anschließend die Taste [OK].

### 7 Drücken Sie die Taste [Anwenderprogramm], um zum Anfangsbildschirm zurückzukehren.

### 8 Wenn Sie aufgefordert werden, das Gerät neu zu starten, schalten Sie das Gerät erst aus und dann wieder ein.

### 9 Zur Überprüfung der vorgenommenen Einstellungen die Konfigurationsseite ausdrucken.

Die Einstellungen für die IPv4-Adresse werden unter "TCP/IP" auf der Konfigurationsseite angezeigt.





### ↓ Hinweis

- Mithilfe der Taste [Escape] können Sie auf die nächsthöhere Ebene des Menübaums zurückkehren.
- Ein Passwort für den Zugriff auf das Menü der [Netzwerkeinstellungen] kann in [Sperrung Admin.-Tools]

festgelegt werden.

- Wenn für Ihre Netzwerkumgebung eine bestimmte Übertragungsgeschwindigkeit erforderlich ist, die nicht automatisch erkannt wird, stellen Sie die Übertragungsgeschwindigkeit in [Ethern.-Geschw. einst.] unter [Netzwerkeinstellungen] ein.
- Wenn [DHCP] aktiviert ist, werden die Einstellungen für die manuell konfigurierte IPv4-Adresse nicht verwendet.

#### Referenz

- Für weitere Informationen zum Ein- und Ausschalten des Geräts siehe [Den Strom einschalten](#) .
- Details zum Drucken der Konfigurationsseite finden Sie unter [Druck der Konfigurationsseite](#) .
- Für weitere Informationen zu [Sperrung Admin.-Tools] siehe [Administratoreinstellungen](#) .
- Für weitere Informationen zu [Ethern.-Geschw. einst.] siehe [Konfigurieren der Ethernet-Geschwindigkeit](#) .

 [Anfang](#) |  [Zurück](#) • [Weiter](#)  |

---

Copyright © 2012

# SP 3500SF/SP 3510SF

| Inhalt | Zurück · Weiter |

Suchen

| Einstellungen | Hilfe

[Startseite](#) > [Erste Schritte](#) > [Konfigurieren des Geräts](#) > [Die Einstellungen für die IPv4-Adresse konfigurieren](#) > Die IPv4-Adresse des Geräts manuell zuweisen

## Die IPv4-Adresse des Geräts manuell zuweisen

### ★ Wichtig

- Die dem Gerät zugewiesene IPv4-Adresse darf von keinem anderen Gerät im gleichen Netzwerk verwendet werden.

**1** Drücken Sie die Taste [Anwenderprogramm].

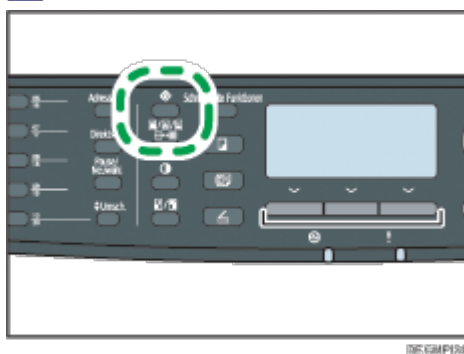

**2** Drücken Sie die Tasten [▲] [▼], um die [Netzwerkeinstellungen] zu wählen, und drücken Sie dann die Taste [OK].

**3** Wenn Sie aufgefordert werden, ein Passwort einzugeben, geben Sie das Passwort über die Zehnertastatur ein und betätigen Sie anschließend die Taste [OK].

**4** Drücken Sie die Tasten [▲] [▼], um [IPv4-Konfiguration] zu wählen, und drücken Sie dann die Taste [OK].

**5** Drücken Sie die Tasten [▲] [▼], um die Option [DHCP] zu wählen, und drücken Sie dann die Taste [OK].

**6** Drücken Sie die Tasten [▲][▼], um [Nicht aktiv] zu wählen, und drücken Sie dann die Taste [OK].

**7** Drücken Sie die Tasten [▲] [▼], um die Option [IP-Adresse] zu wählen, und drücken Sie dann die Taste [OK].

Die aktuelle IPv4-Adresse wird angezeigt.

**8** Geben Sie die IP-Adresse des Geräts über die Zehnertastatur ein und drücken Sie dann die Taste [OK].

Betätigen Sie die Tasten [◀] [▶], um zwischen den Feldern zu wechseln.

**9** Betätigen Sie die Tasten [▲][▼], um [Subnetzmaske] auszuwählen, und drücken Sie anschließend die Taste [OK].

Die aktuelle Subnetzmaske wird angezeigt.

**10** Geben Sie über die Zehnertastatur die Subnetzmaske ein und drücken

**Sie anschließend auf die Taste [OK].**

Betätigen Sie die Tasten [◀] [▶], um zwischen den Feldern zu wechseln.

**11 Drücken Sie die Tasten [▲] [▼], um die [Gateway-Adresse] zu wählen, und drücken Sie dann die Taste [OK].**

Die aktuelle Gateway-Adresse wird angezeigt.

**12 Geben Sie die Gateway-Adresse über die Zehnertastatur ein und drücken Sie dann auf die Taste [OK].**

Betätigen Sie die Tasten [◀] [▶], um zwischen den Feldern zu wechseln.

**13 Drücken Sie die Taste [Anwenderprogramm], um zum Anfangsbildschirm zurückzukehren.**

**14 Wenn Sie aufgefordert werden, das Gerät neu zu starten, schalten Sie das Gerät erst aus und dann wieder ein.**





**15 Zur Überprüfung der vorgenommenen Einstellungen die Konfigurationsseite ausdrucken.**

Die Einstellungen für die IPv4-Adresse werden unter "TCP/IP" auf der Konfigurationsseite angezeigt.

#### Hinweis

- Mithilfe der Taste [Escape] können Sie auf die nächsthöhere Ebene des Menübaums zurückkehren.
- Ein Passwort für den Zugriff auf das Menü der [Netzwerkeinstellungen] kann in [Sperr Admin.-Tools] festgelegt werden.
- Wenn für Ihre Netzwerkumgebung eine bestimmte Übertragungsgeschwindigkeit erforderlich ist, die nicht automatisch erkannt wird, stellen Sie die Übertragungsgeschwindigkeit in [Ethern.-Geschw. einst.] unter [Netzwerkeinstellungen] ein.
- Wenn [DHCP] aktiviert ist, werden die Einstellungen für die manuell konfigurierte IPv4-Adresse nicht verwendet.

#### Referenz

- Für weitere Informationen zum Ein- und Ausschalten des Geräts siehe [Den Strom einschalten](#) .
- Details zum Drucken der Konfigurationsseite finden Sie unter [Druck der Konfigurationsseite](#) .
- Für weitere Informationen zu [Sperr Admin.-Tools] siehe [Administratoreinstellungen](#) .
- Für weitere Informationen zu [Ethern.-Geschw. einst.] siehe [Konfigurieren der Ethernet-Geschwindigkeit](#) .

 Anfang |  Zurück · Weiter  |

---

Copyright © 2012

# SP 3500SF/SP 3510SF

[Inhalt](#) | [Zurück](#) · [Weiter](#) |

Suchen

[Einstellungen](#) | [?](#)

[Startseite](#) > [Erste Schritte](#) > [Konfigurieren des Geräts](#) > [Konfigurieren der Einstellungen für die IPv6-Adresse](#) > Das Gerät einstellen, um eine IPv6-Adresse automatisch zu erhalten

## Das Gerät einstellen, um eine IPv6-Adresse automatisch zu erhalten

### ★ Wichtig

- Im Netzwerk ist ein DHCP-Server erforderlich, um die IPv6-Adresse automatisch zu erhalten.

### 1 Drücken Sie die Taste [Anwenderprogramm].

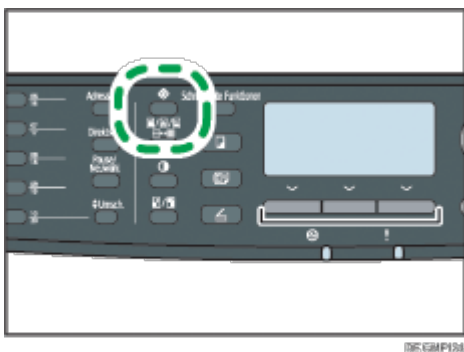

### 2 Drücken Sie die Tasten [▲] [▼], um die [Netzwerkeinstellungen] zu wählen, und drücken Sie dann die Taste [OK].

### 3 Wenn Sie aufgefordert werden, ein Passwort einzugeben, geben Sie das Passwort über die Zehnertastatur ein und betätigen Sie anschließend die Taste [OK].

### 4 Drücken Sie die Tasten [▲][▼], um die Option [IPv6-Konfiguration] zu wählen, und drücken Sie anschließend die Taste [OK].

### 5 Drücken Sie die Tasten [▲] [▼], um die Option [DHCP] zu wählen, und drücken Sie dann die Taste [OK].

### 6 Drücken Sie die Tasten [▲][▼], um die Option [Aktiv] zu wählen, und drücken Sie anschließend die Taste [OK].

### 7 Drücken Sie die Taste [Anwenderprogramm], um zum Anfangsbildschirm zurückzukehren.

### 8 Wenn Sie aufgefordert werden, das Gerät neu zu starten, schalten Sie das Gerät erst aus und dann wieder ein.

### 9 Zur Überprüfung der vorgenommenen Einstellungen die Konfigurationsseite ausdrucken.

Die Einstellungen für die IPv6-Adresse werden unter "IPv6-Konfiguration" auf der Konfigurationsseite angezeigt.



### ↓ Hinweis

- Mithilfe der Taste [Escape] können Sie auf die nächsthöhere Ebene des Menübaums zurückkehren.
- Ein Passwort für den Zugriff auf das Menü der [Netzwerkeinstellungen] kann in [Sperrung Admin.-Tools]

festgelegt werden.

- Wenn [DHCP] aktiviert ist, werden die manuell konfigurierten Einstellungen für die IPv6-Adresse nicht verwendet.

#### Referenz

- Für weitere Informationen zum Ein- und Ausschalten des Geräts siehe [Den Strom einschalten](#) .
- Details zum Drucken der Konfigurationsseite finden Sie unter [Druck der Konfigurationsseite](#) .
- Für weitere Informationen zu [Sperrung Admin.-Tools] siehe [Administratoreinstellungen](#) .

 [Anfang](#) |  [Zurück](#) • [Weiter](#)  |

---

Copyright © 2012



# SP 3500SF/SP 3510SF

| Inhalt | Zurück · Weiter |

Suchen

| Einstellungen | Hilfe

[Startseite](#) > [Erste Schritte](#) > [Konfigurieren des Geräts](#) > [Konfigurieren der Einstellungen für die IPv6-Adresse](#) > Die IPv6-Adresse des Geräts manuell zuweisen

## Die IPv6-Adresse des Geräts manuell zuweisen

### ★ Wichtig

- Die dem Gerät zugewiesene IPv6-Adresse darf von keinem anderen Gerät im gleichen Netzwerk verwendet werden.

**1** Drücken Sie die Taste [Anwenderprogramm].

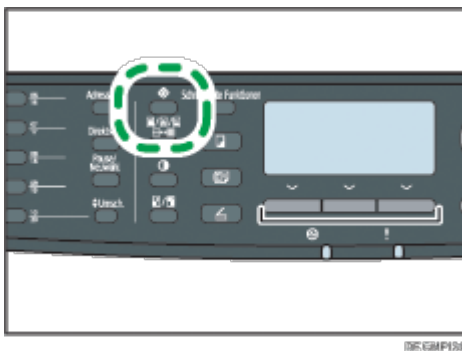

**2** Drücken Sie die Tasten [▲] [▼], um die [Netzwerkeinstellungen] zu wählen, und drücken Sie dann die Taste [OK].

**3** Wenn Sie aufgefordert werden, ein Passwort einzugeben, geben Sie das Passwort über die Zehnertastatur ein und betätigen Sie anschließend die Taste [OK].

**4** Drücken Sie die Tasten [▲][▼], um die Option [IPv6-Konfiguration] zu wählen, und drücken Sie anschließend die Taste [OK].

**5** Drücken Sie die Tasten [▲] [▼], um die Option [DHCP] zu wählen, und drücken Sie dann die Taste [OK].

**6** Drücken Sie die Tasten [▲][▼], um [Nicht aktiv] zu wählen, und drücken Sie dann die Taste [OK].

**7** Drücken Sie die Tasten [▲][▼], um die Option [Manuelle Konfig.-Adresse] auszuwählen, und drücken Sie anschließend die Taste [OK].

**8** Drücken Sie die Tasten [▲][▼], um die Option [Manuelle Konfig.-Adresse] auszuwählen, und drücken Sie anschließend die Taste [OK].

**9** Geben Sie die IPv6-Adresse mit der Zehnertastatur ein und drücken Sie dann die Taste [OK].

**10** Drücken Sie die Tasten [▲] [▼], um [Präfix-Länge] anzuzeigen und drücken Sie dann die Taste [OK].

**11** Geben Sie die Präfix-Länge über die Zehnertastatur ein und drücken Sie

[OK].

**12** Drücken Sie die Tasten [▲] [▼], um die [Gateway-Adresse] zu wählen, und drücken Sie dann die Taste [OK].

**13** Geben Sie die Gateway-Adresse über die Zehnertastatur ein und drücken Sie dann auf die Taste [OK].

**14** Drücken Sie die Taste [Anwenderprogramm], um zum Anfangsbildschirm zurückzukehren.

**15** Wenn Sie aufgefordert werden, das Gerät neu zu starten, schalten Sie das Gerät erst aus und dann wieder ein.



**16** Zur Überprüfung der vorgenommenen Einstellungen die Konfigurationsseite ausdrucken.

Die Einstellungen für die IPv6-Adresse werden unter "IPv6-Konfiguration" auf der Konfigurationsseite angezeigt.

#### Hinweis

- Mithilfe der Taste [Escape] können Sie auf die nächsthöhere Ebene des Menübaums zurückkehren.
- Ein Passwort für den Zugriff auf das Menü der [Netzeinstellungen] kann in [Sperr Admin.-Tools] festgelegt werden.
- Wenn [DHCP] aktiviert ist, werden die manuell konfigurierten Einstellungen für die IPv6-Adresse nicht verwendet.

#### Referenz

- Für weitere Informationen zum Ein- und Ausschalten des Geräts siehe [Den Strom einschalten](#) .
- Details zum Drucken der Konfigurationsseite finden Sie unter [Druck der Konfigurationsseite](#) .
- Für weitere Informationen zu [Sperr Admin.-Tools] siehe [Administratoreinstellungen](#) .

 Anfang |  Zurück • Weiter  |

---

Copyright © 2012

# SP 3500SF/SP 3510SF

| Inhalt | Zurück · Weiter |

Suchen

| Einstellungen | Hilfe

[Startseite](#) > [Erste Schritte](#) > [Konfigurieren des Geräts](#) > [Konfigurieren der Telefonnetzeinstellungen](#) > Den Typ des Telefonanschlusses auswählen

## Den Typ des Telefonanschlusses auswählen

Wählen Sie den Typ des Telefonanschlusses entsprechend Ihres Telefonnetzanbieters aus. Es gibt zwei Typen: Ton- und Impulswahl.

Diese Funktion ist in einigen Regionen nicht verfügbar.

**1** Drücken Sie die Taste [Anwenderprogramm].

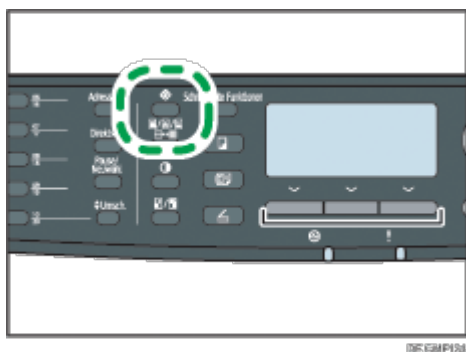

**2** Drücken Sie die Taste [▲][▼], um [Admin.-Tools] auszuwählen, und drücken Sie anschließend die Taste [OK].

**3** Wenn Sie aufgefordert werden, ein Passwort einzugeben, geben Sie das Passwort über die Zehnertastatur ein und betätigen Sie anschließend die Taste [OK].

**4** Drücken Sie die Tasten [▲] [▼], um [Wähl./Tastentel.] zu wählen, und drücken Sie dann die Taste [OK].

**5** Drücken Sie Taste [▲] oder [▼], um den Leitungstyp Ihres Telefonanschlusses auszuwählen, und drücken Sie dann die Taste [OK].

**6** Drücken Sie die Taste [Anwenderprogramm], um zum Anfangsbildschirm zurückzukehren.

### Hinweis

- Mithilfe der Taste [Escape] können Sie auf die nächsthöhere Ebene des Menübaums zurückkehren.
- Ein Passwort für den Zugriff auf die [Admin.-Tools] kann unter [Sperrung Admin.-Tools] festgelegt werden.

### Referenz

- Für weitere Informationen zu [Sperrung Admin.-Tools] siehe [Administratoreinstellungen](#) .

Anfang | Zurück · Weiter |

Den Typ des Telefonanschlusses auswählen

# SP 3500SF/SP 3510SF

[Inhalt](#) | [Zurück](#) · [Weiter](#) ▶ |

Suchen

| [Einstellungen](#) | [?](#)

[Startseite](#) > [Erste Schritte](#) > [Konfigurieren des Geräts](#) > [Konfigurieren der Telefonnetzeinstellungen](#) > Den Anschlussstyp für das Telefonnetzwerk auswählen

## Den Anschlussstyp für das Telefonnetzwerk auswählen

Wählen Sie den Anschlussstyp für das Telefonnetz aus.

Es gibt zwei Typen: Festnetz (PSTN) und Nebenstellenanlage (PBX).

**1** Drücken Sie die Taste [Anwenderprogramm].

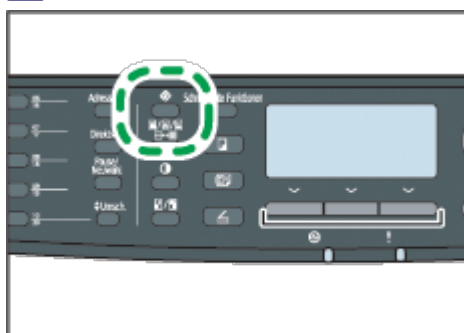

**2** Drücken Sie die Taste [▲][▼], um [Admin.-Tools] auszuwählen, und drücken Sie anschließend die Taste [OK].

**3** Wenn Sie aufgefordert werden, ein Passwort einzugeben, geben Sie das Passwort über die Zehnertastatur ein und betätigen Sie anschließend die Taste [OK].

**4** Drücken Sie die Tasten [▲][▼], um [PSTN / PBX] auszuwählen, und drücken Sie anschließend die Taste [OK].

**5** Drücken Sie die Tasten [▲] [▼], um [PSTN] oder [PBX] auszuwählen, und drücken Sie anschließend die Taste [OK].

**6** Drücken Sie die Taste [Anwenderprogramm], um zum Anfangsbildschirm zurückzukehren.

### ↓ Hinweis

- Mithilfe der Taste [Escape] können Sie auf die nächsthöhere Ebene des Menübaums zurückkehren.
- Ein Passwort für den Zugriff auf die [Admin.-Tools] kann unter [Sperrung Admin.-Tools] festgelegt werden.

### Referenz

- Für weitere Informationen zu [Sperrung Admin.-Tools] siehe [Administratoreinstellungen](#) .

▶ [Anfang](#) | [Zurück](#) · [Weiter](#) ▶ |

# SP 3500SF/SP 3510SF

Inhalt | Zurück · Weiter

Suchen

Einstellungen

[Startseite](#) > [Erste Schritte](#) > [Konfigurieren des Geräts](#) > [Konfigurieren der Telefonnetzeinstellungen](#) > Festlegen der Zugriffsnummer für die Amtsleitung

## Festlegen der Zugriffsnummer für die Amtsleitung

Wenn das Gerät über eine PBX an das Telefonnetz angeschlossen ist, stellen Sie die Rufnummer ein, um auf die Amtsleitung zuzugreifen.

### ★ Wichtig

- Achten Sie darauf, die Einwahlnummer für die Amtsleitung einzustellen, die mit den Einstellungen für Ihre PBX übereinstimmt. Andernfalls können Sie keine Faxe an externe Empfänger senden.

### 1 Drücken Sie die Taste [Anwenderprogramm].

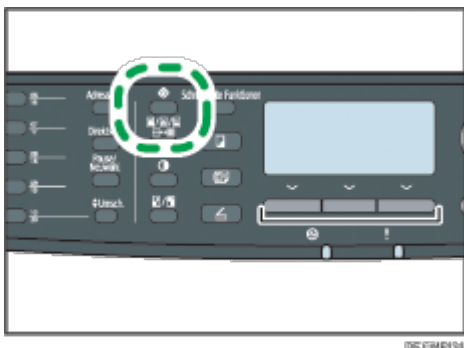

### 2 Drücken Sie die Taste [▲][▼], um [Admin.-Tools] auszuwählen, und drücken Sie anschließend die Taste [OK].

### 3 Wenn Sie aufgefordert werden, ein Passwort einzugeben, geben Sie das Passwort über die Zehnertastatur ein und betätigen Sie anschließend die Taste [OK].

### 4 Drücken Sie die Tasten [▲][▼], um [PBX-Einwahlnummer] auszuwählen, und drücken Sie anschließend die Taste [OK].

### 5 Geben Sie die Einwahlnummer für die Amtsleitung über die Zehnertastatur ein und drücken Sie dann auf die Taste [OK].

### 6 Drücken Sie die Taste [Anwenderprogramm], um zum Anfangsbildschirm zurückzukehren.

### ↓ Hinweis

- Mithilfe der Taste [Escape] können Sie auf die nächsthöhere Ebene des Menübaums zurückkehren.
- Ein Passwort für den Zugriff auf die [Admin.-Tools] kann unter [Sperrung Admin.-Tools] festgelegt werden.

### Referenz

- Für weitere Informationen zu [Sperrung Admin.-Tools] siehe [Administratoreinstellungen](#).

Anfang | Zurück · Weiter

Copyright © 2012

# SP 3500SF/SP 3510SF

|  Inhalt |  Zurück · Weiter  |

 Suchen

|  Einstellungen | 

[Startseite](#) > [Erste Schritte](#) > [Einlegen von Papier](#) > [Papier in Magazin 1 einlegen](#) > Längeres Papier als A4 einlegen

## Längeres Papier als A4 einlegen

In diesem Abschnitt wird beschrieben, wie Papier in das Gerät eingelegt wird, das länger als A4 (297 mm) ist.

### ★ Wichtig

- Achten Sie vor dem Drucken auf anderem Papier als Umschlägen darauf, die Hebel an der Geräterückseite in der hinteren Abdeckung nach oben zu ziehen. Werden die Hebel in abgesenkter Position belassen, dann kann dies zu einer Verschlechterung der Druckqualität führen, wenn auf anderem Papier als auf Umschlägen gedruckt wird.
- Vergewissern Sie sich, dass die Höhe des Papierstapels die Begrenzungsmarkierung im Magazin nicht überschreitet. Andernfalls kann es zu einem Fehleinzug kommen.
- Legen Sie nach dem Einlegen des Papiers in das Magazin den Papiertyp und das Papierformat auf dem Bedienfeld fest, um Druckprobleme zu vermeiden. Dieses Gerät erkennt das Papierformat nicht automatisch.
- Legen Sie nicht gleichzeitig verschiedene Typen von Papier in ein Papiermagazin ein.
- Verschieben Sie die seitlichen Papierführungen nicht mit Gewalt. Andernfalls können Schäden am Magazin entstehen.
- Die Endpapierführung nicht mit Gewalt verschieben. Andernfalls können Schäden am Magazin entstehen.
- Beim Einsetzen des Magazins darauf achten, dass es nicht schief ist. Wenn es schief eingesetzt wird, kann es zu Schäden am Drucker kommen.

**1** Entfernen Sie die hintere Abdeckung von Magazin 1, indem Sie auf die Mitte drücken.

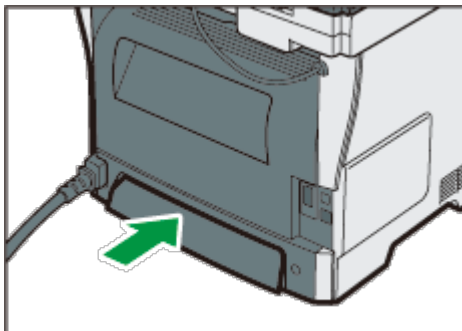

**2** Ziehen Sie das Magazin 1 vorsichtig mit beiden Händen heraus.

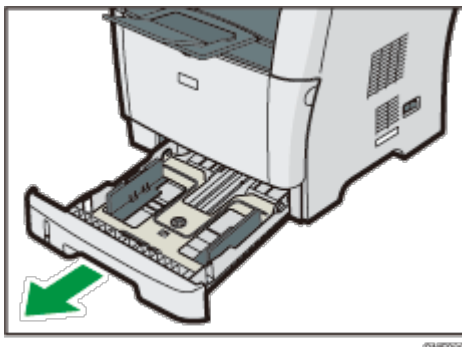



Das Magazin auf eine ebene Oberfläche legen.

**3** Entsperren Sie die Verlängerungsriegel an beiden Seiten des Magazins und ziehen Sie die Verlängerung heraus, bis sie hörbar einrastet.

Stellen Sie sicher, dass die innere Oberfläche der Verlängerung an der Skala ausgerichtet ist.

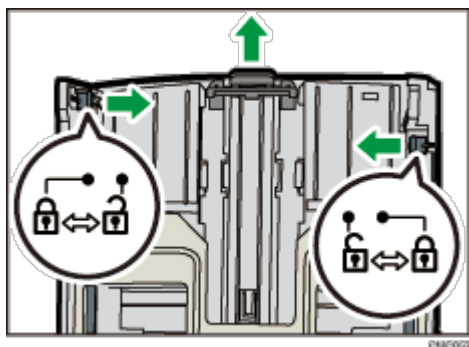

**4** Verriegeln Sie die Verlängerung in der neuen Position.

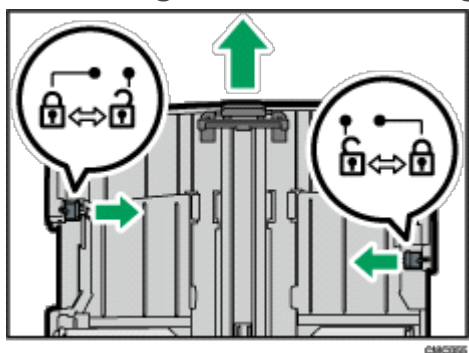

**5** Den Clip an der seitlichen Papierführung zusammendrücken und dann passend zum Papierformat verschieben.

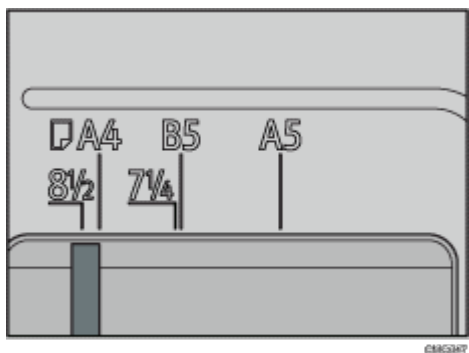
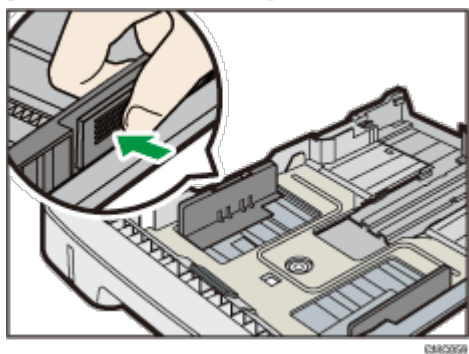

**6** Drücken Sie die Endpapierführung zusammen und schieben Sie sie nach innen auf das Papierformat.

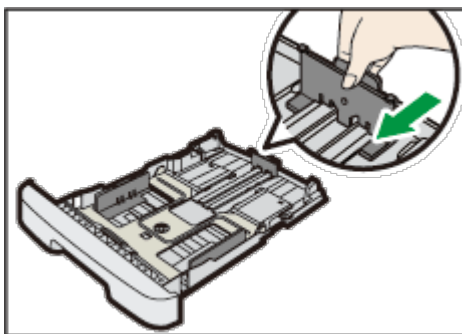

6185000

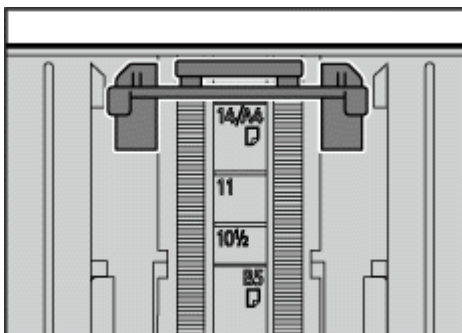

6185000

**7** Legen Sie den neuen Papierstapel mit der zu bedruckenden Seite nach unten ein.

Vergewissern Sie sich, dass das Papier im Magazin nicht über die obere Begrenzungsmarkierung gestapelt ist.

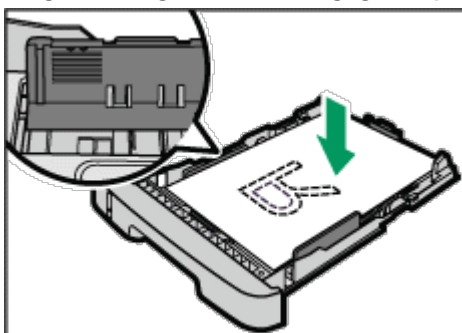

6185000

Die Führungen nach innen schieben, bis sie genau mit den Papierrändern abschließen. Vergewissern Sie sich, dass das Papier nicht höher gestapelt ist als die Markierung an den seitlichen Papierführungen.



6185001

**8** Stellen Sie sicher, dass es keine Lücken zwischen dem Papier und den Papierführungen gibt (sowohl an den seitlichen als auch an den Endpapierführungen).

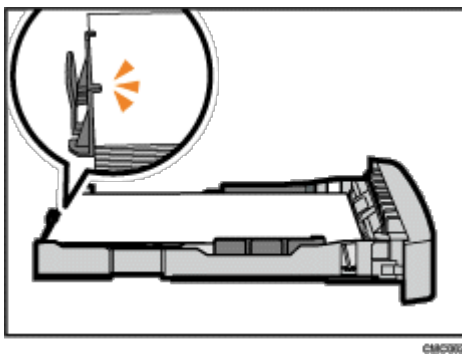

Wenn es, wie unten dargestellt, eine Lücke zwischen dem Papier und der Endpapierführung gibt, wird das Papier möglicherweise nicht ordnungsgemäß eingezogen.

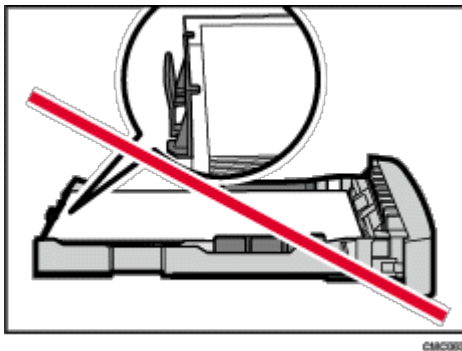

#### 9 Magazin 1 vorsichtig gerade in das Gerät hineinschieben.

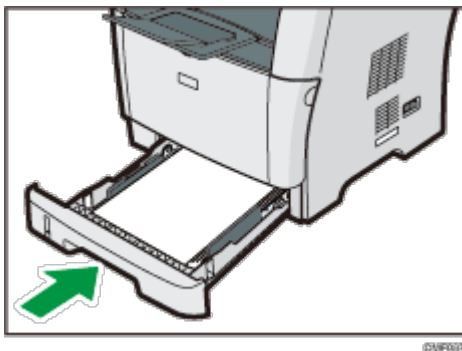

Um Papierstaus zu vermeiden, stellen Sie sicher, dass das Magazin fest eingesetzt wurde.

#### ↓ Hinweis

- Um die Verlängerung wieder hineinzuschieben, müssen Sie möglicherweise ein wenig Kraft aufwenden.
- Die Anzeige des verbleibenden Papiers vorne links am Papiermagazin zeigt an, wie viel Papier ungefähr noch verbleibt.

#### ☰ Referenz

- Nähere Informationen zu den vom Drucker unterstützten Papiertypen siehe [Papier und andere Medien](#).
- Nähere Informationen zu den Papiereinstellungen siehe [Festlegen des Papiertyps und Papierformats](#).

# SP 3500SF/SP 3510SF

[Inhalt](#) | [Zurück](#) · [Weiter](#) ▶ |

Suchen

| [Einstellungen](#) | [?](#)

[Startseite](#) > [Erste Schritte](#) > [Einlegen von Papier](#) > [Festlegen des Papiertyps und Papierformats](#) > Den Papiertyp festlegen

## Den Papiertyp festlegen

In diesem Kapitel wird beschrieben, wie der Papiertyp festgelegt wird.

- 1 Drücken Sie die Taste **[Anwenderprogramm]**.

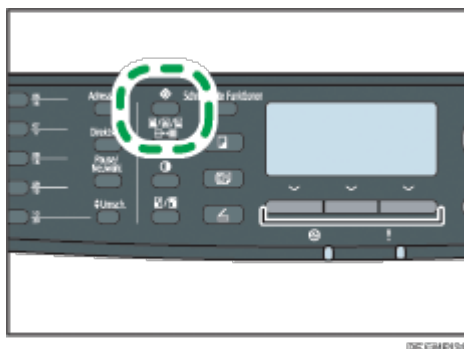

- 2 Drücken Sie die Tasten **[▲][▼]**, um die Option **[Systemeinstell.]** zu wählen, und drücken Sie anschließend die Taste **[OK]**.

- 3 Drücken Sie die Taste **[▲]** oder **[▼]**, um **[Papiermagazin-Einstell.]** auszuwählen, und dann die **[OK]**-Taste.

- 4 Drücken Sie die Tasten **[▲]** **[▼]**, um die Papiertypeneinstellungen für das gewünschte Magazin auszuwählen, und drücken Sie anschließend die Taste **[OK]**.

- 5 Drücken Sie Taste **[▲]** oder **[▼]**, um den gewünschten Papiertyp auszuwählen und drücken Sie dann auf die Taste **[OK]**.

- 6 Drücken Sie die Taste **[Anwenderprogramm]**, um zum Anfangsbildschirm zurückzukehren.

### ↓ Hinweis

- Mithilfe der Taste **[Escape]** können Sie auf die nächsthöhere Ebene des Menübaums zurückkehren.

[Anfang](#) | [Zurück](#) · [Weiter](#) ▶ |

# SP 3500SF/SP 3510SF

[Inhalt](#) | [Zurück](#) · [Weiter](#) ▶ |

Suchen

| [Einstellungen](#) | [?](#)

[Startseite](#) > [Erste Schritte](#) > [Einlegen von Papier](#) > [Festlegen des Papiertyps und Papierformats](#) > Das Standardpapierformat festlegen

## Das Standardpapierformat festlegen

Dieser Abschnitt beschreibt das Einstellen des Standardpapierformats.

- 1 Drücken Sie die Taste [Anwenderprogramm].

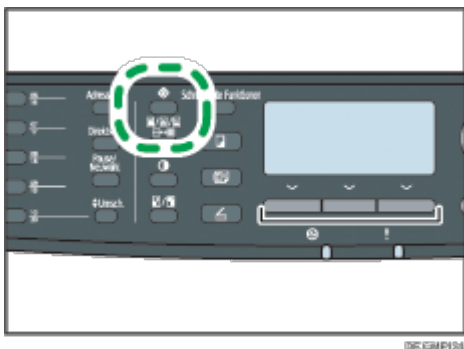

- 2 Drücken Sie die Tasten [▲][▼], um die Option [Systemeinstell.] zu wählen, und drücken Sie anschließend die Taste [OK].

- 3 Drücken Sie die Taste [▲] oder [▼], um [Papiermagazin-Einstell.] auszuwählen, und dann die [OK]-Taste.

- 4 Drücken Sie die Tasten [▲] [▼], um die Papierformateinstellung für das gewünschte Magazin auszuwählen, und drücken Sie anschließend die Taste [OK].

- 5 Drücken Sie die Tasten [▲] [▼] [◀] [▶], um das gewünschte Papierformat auszuwählen, und drücken Sie anschließend die Taste [OK].

- 6 Drücken Sie die Taste [Anwenderprogramm], um zum Anfangsbildschirm zurückzukehren.

### ↓ Hinweis

- Mithilfe der Taste [Escape] können Sie auf die nächsthöhere Ebene des Menübaums zurückkehren.

[Anfang](#) | [Zurück](#) · [Weiter](#) ▶ |

Copyright © 2012

# SP 3500SF/SP 3510SF

|  Inhalt |  Zurück · Weiter  |

 Suchen

|  Einstellungen | 

[Startseite](#) > [Erste Schritte](#) > [Einlegen von Papier](#) > [Festlegen des Papiertyps und Papierformats](#) > Ein benutzerdefiniertes Papierformat festlegen

## Ein benutzerdefiniertes Papierformat festlegen

Dieser Abschnitt beschreibt das Einstellen eines benutzerdefinierten Papierformats.

### ★ Wichtig

- Papier in benutzerdefiniertem Format kann nicht in das Magazin 2 eingelegt werden.
- Stellen Sie beim Drucken sicher, dass das mithilfe des Druckertreibers festgelegte Papierformat mit dem über das Bedienfeld festgelegten Papierformat übereinstimmt. Wenn eine Nichtübereinstimmung des Papierformats auftritt, wird auf dem Display eine Meldung angezeigt. Um den Fehler zu ignorieren und unter Verwendung des nicht übereinstimmenden Papiers zu drucken, siehe "Wenn ein Papierkonflikt auftritt".

### 1 Drücken Sie die Taste [Anwenderprogramm].

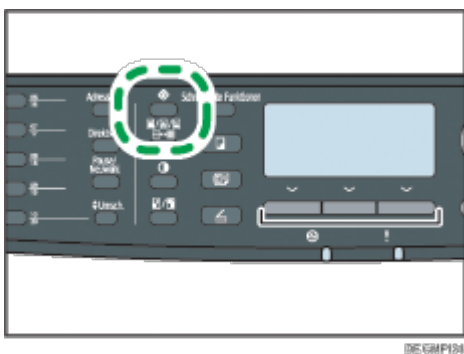

### 2 Drücken Sie die Tasten [▲][▼], um die Option [Systemeinstell.] zu wählen, und drücken Sie anschließend die Taste [OK].

### 3 Drücken Sie die Taste [▲] oder [▼], um [Papiermagazin-Einstell.] auszuwählen, und dann die [OK]-Taste.

### 4 Drücken Sie die Tasten [▲] [▼], um die Papierformateinstellung für das gewünschte Magazin auszuwählen, und drücken Sie anschließend die Taste [OK].

### 5 Drücken Sie die Tasten [▲] [▼] [◀] [▶], um [Ben.def Form] auszuwählen, und drücken Sie anschließend die Taste [OK].

### 6 Betätigen Sie die Tasten [▲] [▼] um [mm] oder [Zoll] auszuwählen, und drücken Sie anschließend die Taste [OK].

### 7 Geben Sie die Breite mithilfe der Zehnertastatur ein und drücken Sie dann auf die Taste [OK].

Drücken Sie [✱], um ein Dezimalkomma einzugeben.

### 8 Geben Sie die Länge mithilfe der Zehnertastatur ein und drücken Sie dann auf die Taste [OK].

Drücken Sie [✱], um ein Dezimalkomma einzugeben.

**9 Drücken Sie die Taste [Anwenderprogramm], um zum Anfangsbildschirm zurückzukehren.**

 Hinweis

- Mithilfe der Taste [Escape] können Sie auf die nächsthöhere Ebene des Menübaums zurückkehren.

 Referenz

- Für weitere Informationen über das Drucken mit falsch angepassten Papier siehe [Wenn ein Papierkonflikt auftritt](#) .

 Anfang |  Zurück · Weiter  |

---

Copyright © 2012

# SP 3500SF/SP 3510SF

 Inhalt |  Zurück ·  Weiter ▶ |

|  Einstellungen | 

[Startseite](#) > [Erste Schritte](#) > [Einlegen von Vorlagen](#) > [Info zu Vorlagen](#) > Empfohlenes Vorlagenformat

## Empfohlenes Vorlagenformat

---

Dieser Abschnitt beschreibt das empfohlene Vorlagenformat.

### Vorlagenglas

Bis zu 216 mm (8,5") Breite, bis zu 297 mm (11,7") Länge

### ARDF/ADF

- Papierformat: 140 bis 216 mm (5<sup>1</sup>/<sub>2</sub>" bis 8<sup>1</sup>/<sub>2</sub>" Breite, 140 bis 356 mm (5<sup>1</sup>/<sub>2</sub>" bis 14") Länge
- Papiergewicht: 52 bis 105 g/m<sup>2</sup> (13,8 bis 28,0 lb.)

#### Hinweis

- Es kann jeweils nur 1 Blatt einer Vorlage auf das Vorlagenglas gelegt werden.
- In den ARDF oder ADF können jeweils bis zu 50 bzw. 35 Blatt eingelegt werden (bei einem Papiergewicht von 80 g/m<sup>2</sup>, 20 lb.).

 Anfang |  Zurück ·  Weiter ▶ |

Copyright © 2012



# SP 3500SF/SP 3510SF

 Inhalt |  Zurück ·  Weiter ▶ |

|  Einstellungen | 

[Startseite](#) > [Erste Schritte](#) > [Einlegen von Vorlagen](#) > [Info zu Vorlagen](#) > Vorlagentypen, die nicht vom ARDF oder ADF unterstützt werden

## Vorlagentypen, die nicht vom ARDF oder ADF unterstützt werden

Die folgenden Vorlagentypen werden, wenn sie in den ARDF oder ADF eingelegt werden, möglicherweise beschädigt oder verursachen einen Papierstau oder graue oder schwarze Linien auf den Ausdrucken:

- Vorlagen, die größer oder schwerer als empfohlen sind
- Geheftete oder geklammerte Vorlagen
- Perforierte oder eingerissene Vorlagen
- Gewellte, gefaltete oder zerknitterte Vorlagen
- Beklebte Vorlagen
- Beschichtete Vorlagen wie Thermofaxpapier, Kunstdruckpapier, Alufolie, Kohlepapier oder leitfähiges Papier
- Vorlagen mit Perforationslinien
- Indexierte oder etikettierte Vorlagen bzw. Vorlagen mit ähnlich vorstehenden Teilen
- Haftende Vorlagen wie Transparentpapier
- Dünne oder sehr flexible Vorlagen
- Dicke Vorlagen wie Postkarten
- Gebundene Vorlagen, z.B. Bücher
- Transparente Vorlagen wie OHP-Folien oder Transparentpapier
- Vorlagen, die mit Toner oder weißem Korrekturmittel befeuchtet sind

 Anfang |  Zurück ·  Weiter ▶ |

---

Copyright © 2012

# SP 3500SF/SP 3510SF

[Inhalt](#) | [Zurück](#) · [Weiter](#) ▶ |

Suchen

[Einstellungen](#) | [?](#)

[Startseite](#) > [Erste Schritte](#) > [Einlegen von Vorlagen](#) > [Info zu Vorlagen](#) > Nicht scanbarer Bildbereich

## Nicht scanbarer Bildbereich

Auch wenn Sie die Vorlagen korrekt in den ARDF oder ADF ein- bzw. auf das Vorlagenglas legen, können Ränder von wenigen Millimetern auf allen vier Seiten der Vorlage nicht gescannt werden.

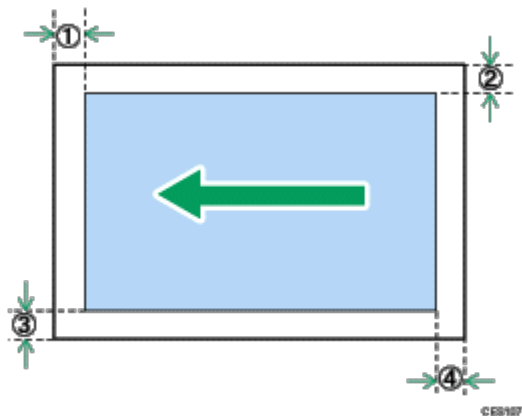

### Ränder bei Verwendung des Vorlagenglases

	Im Kopiermodus	Im Scannermodus	Im Faxmodus
① Oben	4 mm	0 mm	1 mm
② Rechts	3 mm	0 mm	1 mm
③ Links	3 mm	0 mm	1 mm
④ Unten	4 mm	0 mm	2 mm

### Ränder beim Verwenden des ARDF oder ADF

	Im Kopiermodus	Im Scannermodus	Im Faxmodus
① Oben	4 mm	0 mm	0 mm
② Rechts	3 mm	0 mm	1 mm
③ Links	3 mm	0 mm	1 mm
④ Unten	4 mm	0 mm	2 mm

[Anfang](#) | [Zurück](#) · [Weiter](#) ▶ |

# SP 3500SF/SP 3510SF

[Inhalt](#) | [Zurück](#) · [Weiter](#) ▶ |

Suchen

| [Einstellungen](#) | [?](#)

[Startseite](#) > [Erste Schritte](#) > [Einlegen von Vorlagen](#) > [Einlegen von Vorlagen](#) > Vorlagen auf das Vorlagenglas legen

## Vorlagen auf das Vorlagenglas legen

Das Vorlagenglas ermöglicht Ihnen das Scannen und Senden von Dokumenten, die nicht vom ARDF oder ADF eingezogen werden können.

### ★ Wichtig

- Heben Sie den ARDF oder ADF nicht gewaltsam an. Andernfalls könnte sich die Abdeckung des ARDF oder ADF öffnen oder sie könnte beschädigt werden.

#### 1 Heben Sie den ARDF oder ADF an.

Achten Sie darauf, das Einzugsmagazin nicht festzuhalten, wenn Sie den ARDF oder ADF anheben, da das Magazin beschädigt werden könnte.

#### 2 Legen Sie die Vorlage mit der Bildseite nach unten auf das Vorlagenglas. Die Vorlage sollte an der hinteren linken Ecke ausgerichtet werden.

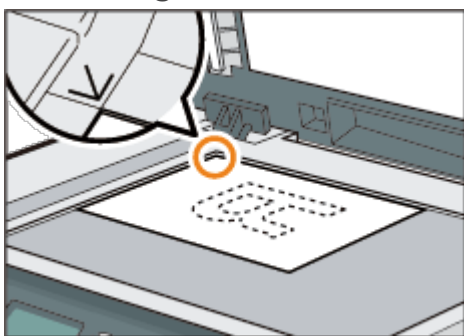

#### 3 Senken Sie den ARDF oder ADF ab.

Halten Sie den ARDF oder ADF mit beiden Händen fest, wenn Sie dicke, gefalzte oder gebundene Vorlagen verwenden und der ARDF oder ADF nicht vollständig abgesenkt werden kann.

[Anfang](#) | [Zurück](#) · [Weiter](#) ▶ |

# SP 3500SF/SP 3510SF

|  Inhalt |  Zurück · Weiter  |

Suchen

|  Einstellungen | 

[Startseite](#) > [Erste Schritte](#) > [Einlegen von Vorlagen](#) > [Einlegen von Vorlagen](#) > Einlegen von Vorlagen in den ARDF (Modell des Typs 2)

## Einlegen von Vorlagen in den ARDF (Modell des Typs 2)

Durch die Verwendung des ARDF können Sie mehrere Seiten gleichzeitig scannen. Außerdem können Sie beide Seiten der Vorlagen mit dem ARDF scannen.

### ★ Wichtig

- Legen Sie keine Vorlagen in unterschiedlichen Formaten gleichzeitig in den ARDF ein.
- Gewellte Vorlagen sind vor Einlegen in den ARDF zu glätten.
- Um zu verhindern, dass mehrere Blätter gleichzeitig eingezogen werden, fächern Sie die Seiten Ihrer Vorlage auf, bevor Sie sie in den ARDF einlegen.
- Legen Sie die Vorlage direkt ein.

### 1 Öffnen Sie die Abdeckung des ARDF.

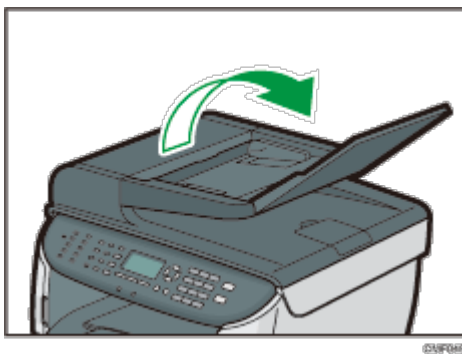

### 2 Passen Sie die Führungsschienen entsprechend dem Vorlagenformat an.

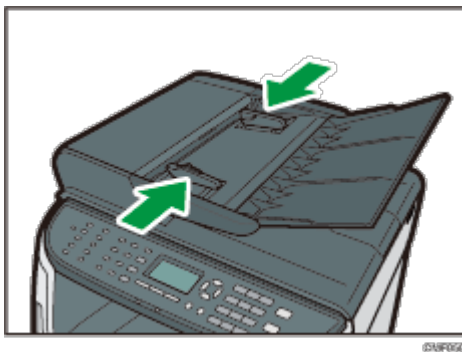

### 3 Legen Sie die ausgerichteten Vorlagen mit der zu kopierenden Seite nach oben in den ARDF ein. Die letzte Seite sollte ganz unten sein.

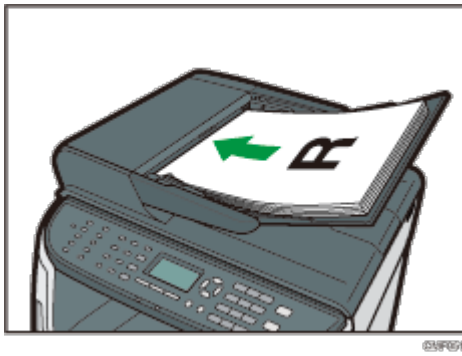

↓ Hinweis

- Wenn Sie Vorlagen einlegen, die länger als A4 sind, ziehen Sie die Verlängerung des ARDF-Ausgabefachs heraus.

▲ Anfang | ◀ Zurück · Weiter ▶ |

Copyright © 2012

# SP 3500SF/SP 3510SF

[Startseite](#) > [Erste Schritte](#) > [Einlegen von Vorlagen](#) > [Einlegen von Vorlagen](#) > Einlegen von Vorlagen in den ADF (Modell des Typs 1)

## Einlegen von Vorlagen in den ADF (Modell des Typs 1)

Durch die Verwendung des ADF können Sie mehrere Seiten gleichzeitig scannen.

### ★ Wichtig

- Legen Sie keine Vorlagen in unterschiedlichen Formaten gleichzeitig in den ADF ein.
- Gewellte Vorlagen sind vor Einlegen in den ADF zu glätten.
- Um zu verhindern, dass mehrere Blätter gleichzeitig eingezogen werden, fächern Sie die Seiten Ihrer Vorlage auf, bevor Sie sie in den ADF einlegen.
- Legen Sie die Vorlage direkt ein.

### **1** Passen Sie die Führungsschienen entsprechend dem Vorlagenformat an.

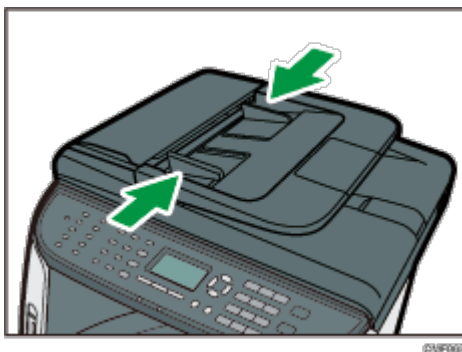

### **2** Die ausgerichteten Vorlagen mit der zu kopierenden Seite nach oben in den ADF einlegen. Die letzte Seite sollte ganz unten sein.

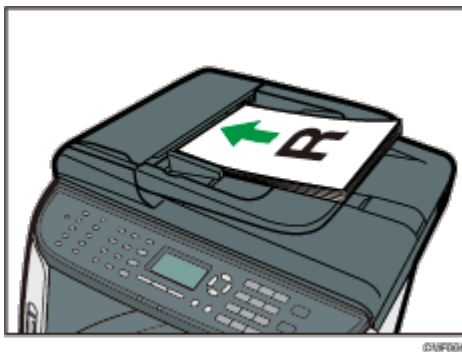

### ↓ Hinweis

- Wenn Sie Vorlagen einlegen, die länger als A4 sind, ziehen Sie die Erweiterungen des ADF-Magazins heraus.

# SP 3500SF/SP 3510SF

 Inhalt |  Zurück ·  Weiter

 Suchen

 Einstellungen | 

[Startseite](#) > [Erste Schritte](#) > [Gerätefunktionen je Anwender beschränken](#) > [Aktiviert die Anwenderbeschränkungseinstellungen](#) > Anwendereinträge ändern

## Anwendereinträge ändern

---

Dieser Abschnitt beschreibt, wie Anwendereinträge geändert werden.

- 1** Starten Sie den Webbrowser und greifen Sie mithilfe der IP-Adresse auf das Gerät zu.
- 2** Klicken Sie auf [Verfügbare Funktionen beschränk.].
- 3** Geben Sie, falls erforderlich, das Administratorpasswort ein.
- 4** Klicken Sie auf [Abschicken].
- 5** Klicken Sie auf [Verfügbare Funktionen pro Anwend.].  
Es wird eine Liste der aktuell registrierten Anwendereinträge angezeigt.
- 6** Wählen Sie den zu ändernden Eintrag aus und klicken Sie anschließend auf[Ändern].
- 7** Ändern Sie soweit erforderlich die Einstellungen.
- 8** Klicken Sie auf [Abschicken].
- 9** Schließen Sie den Webbrowser.

### Referenz

- Nähere Informationen zu Web Image Monitor siehe [Verwenden von Web Image Monitor](#) .

 Anfang |  Zurück ·  Weiter

# SP 3500SF/SP 3510SF

 Inhalt |  Zurück ·  Weiter ▶ |

|  Einstellungen | 

[Startseite](#) > [Erste Schritte](#) > [Gerätfunktionen je Anwender beschränken](#) > [Aktiviert die Anwenderbeschränkungseinstellungen](#) > Anwendereinträge löschen

## Anwendereinträge löschen

---

Dieser Abschnitt beschreibt, wie Anwendereinträge gelöscht werden.

- 1** Starten Sie den Webbrowser und greifen Sie mithilfe der IP-Adresse auf das Gerät zu.
- 2** Klicken Sie auf [Verfügbare Funktionen beschränk.].
- 3** Geben Sie, falls erforderlich, das Administratorpasswort ein.
- 4** Klicken Sie auf [Abschicken].
- 5** Klicken Sie auf [Verfügbare Funktionen pro Anwend.].  
Es wird eine Liste der aktuell registrierten Anwendereinträge angezeigt.
- 6** Wählen Sie den zu löschenden Eintrag aus und klicken Sie anschließend auf [Löschen].
- 7** Bestätigen Sie, dass der von Ihnen ausgewählte Eintrag der Eintrag ist, den Sie löschen möchten.
- 8** Klicken Sie auf [Abschicken].
- 9** Schließen Sie den Webbrowser.

### Referenz

- Nähere Informationen zu Web Image Monitor siehe [Verwenden von Web Image Monitor](#) .

 Anfang |  Zurück ·  Weiter ▶ |



# SP 3500SF/SP 3510SF

 Inhalt |  Zurück ·  Weiter 

 Einstellungen | 

[Startseite](#) > [Die Druckfunktion verwenden](#) > [Zugriff auf die Druckereigenschaften](#) > [Zugriff auf die Druckereigenschaften von einer Anwendung aus](#) > Windows

## Windows

Sie können Druckereinstellungen für eine bestimmte Anwendung konfigurieren.

Um Druckereinstellungen für eine bestimmte Anwendung zu konfigurieren, öffnen Sie die Druckereigenschaften in dieser Anwendung.

Im Folgenden wird erläutert, wie Sie Einstellungen für die Anwendung WordPad konfigurieren, die im Lieferumfang von Windows 7 enthalten ist.

**1 Die zu druckende Datei öffnen.**

**2 Klicken Sie im Menü [Datei] auf [Drucken...].**

Das Dialogfeld [Drucken] erscheint.

**3 Wählen Sie in der Liste [Drucker auswählen] den Drucker aus, den Sie verwenden möchten, und klicken Sie dann auf [Einstellungen].**

### Hinweis

- Die Vorgehensweise beim Öffnen des Druckereigenschaften-Dialogfelds kann je nach verwendeter Anwendung variieren. Weitere Einzelheiten finden Sie in den Handbüchern der jeweiligen Anwendung.
- Alle Einstellungen, die Sie auf diesem Weg konfigurieren, gelten ausschließlich für die jeweilige Anwendung.
- Normale Anwender können die im Druckereigenschaften-Dialogfeld einer Anwendung angezeigten Einstellungen ändern. Die hier konfigurierten Einstellungen werden als Standard verwendet, wenn mit dieser Anwendung gedruckt wird.

 Anfang |  Zurück ·  Weiter

Copyright © 2012

# SP 3500SF/SP 3510SF

 Inhalt |  Zurück ·  Weiter ▶ |

|  Einstellungen | 

[Startseite](#) > [Die Druckfunktion verwenden](#) > [Zugriff auf die Druckereigenschaften](#) > [Zugriff auf die Druckereigenschaften von einer Anwendung aus](#) > Mac OS X

## Mac OS X

---

- 1** Die zu druckende Datei öffnen.
- 2** Klicken Sie im Menü [Datei] auf [Drucken...].
- 3** Wählen Sie den zu verwendenden Drucker aus der Liste [Drucker:] aus.

 Anfang |  Zurück ·  Weiter ▶ |

---

Copyright © 2012

# SP 3500SF/SP 3510SF

 Inhalt |  Zurück ·  Weiter ▶ |

|  Einstellungen | 

[Startseite](#) > [Die Druckfunktion verwenden](#) > [Grundlegende Operationen im Druckermodus](#) > [Wenn ein Papierkonflikt auftritt](#) > Den Druck mit falsch angepasstem Papier fortsetzen

## Den Druck mit falsch angepasstem Papier fortsetzen

**1** Während die Fehlermeldung angezeigt wird, betätigen Sie [S.vorsch].  
Der Druck wird unabhängig vom eingelegten Papier fortgesetzt.

### Hinweis

- Wenn das Papier für den Druckjob zu klein ist, wird das ausgedruckte Bild beschnitten.

 Anfang |  Zurück ·  Weiter ▶ |

---

Copyright © 2012

# SP 3500SF/SP 3510SF

 Inhalt |  Zurück ·  Weiter |

|  Einstellungen | 

[Startseite](#) > [Die Druckfunktion verwenden](#) > [Grundlegende Operationen im Druckermodus](#) > [Wenn ein Papierkonflikt auftritt](#) > Den Druckjob zurücksetzen

## Den Druckjob zurücksetzen

---

- 1** Wenn die Fehlermeldung angezeigt wird, betätigen Sie [JobReset].  
Das Drucken wird abgebrochen.

 Anfang |  Zurück ·  Weiter |

---

Copyright © 2012

# SP 3500SF/SP 3510SF

[Startseite](#) > [Die Druckfunktion verwenden](#) > [Grundlegende Operationen im Druckermodus](#) > [Abbrechen eines Druckjobs](#) > Einen Druckjob abbrechen, bevor das Drucken begonnen hat

## Einen Druckjob abbrechen, bevor das Drucken begonnen hat

Brechen Sie den Druckjob vom Computer aus ab.

### Windows

- 1 Klicken Sie doppelt auf das Druckersymbol in der Taskleiste Ihres Computers.
- 2 Wählen Sie den Druckjob aus, den Sie abbrechen möchten, klicken Sie auf das Menü [Dokument] und klicken Sie anschließend auf [Abbrechen].

### Mac OS X 10,3

- 1 Wählen Sie im Apple-Menü die Option [Systemeinstellungen...].
- 2 Klicken Sie unter "Hardware" auf [Drucker & Fax].
- 3 Klicken Sie auf [Drucker einrichten...].
- 4 Klicken Sie unter "Druckerliste" doppelt auf das gewünschte Gerät.
- 5 Wählen Sie den abzubrechenden Druckjob aus und klicken Sie auf [Löschen].

### Mac OS X 10.4

- 1 Wählen Sie im Apple-Menü die Option [Systemeinstellungen...].
- 2 Klicken Sie unter "Hardware" auf [Drucker & Fax].
- 3 Klicken Sie unter "Drucker" doppelt auf das gewünschte Gerät.
- 4 Wählen Sie den abzubrechenden Druckjob aus und klicken Sie auf [Löschen].

### Mac OS X 10.5/10.6

- 1 Wählen Sie im Apple-Menü die Option [Systemeinstellungen...].
- 2 Klicken Sie unter "Hardware" auf [Drucker & Fax].
- 3 Klicken Sie unter "Drucker" doppelt auf das gewünschte Gerät.
- 4 Wählen Sie den abzubrechenden Druckjob aus und klicken Sie auf [Löschen].

#### Hinweis

- Wenn der Drucker von mehreren Computern benutzt wird, müssen Sie darauf achten, nicht versehentlich

einen Druckjob eines anderen Anwenders abzuberechnen.

- Wenn Sie einen Druckjob abbrechen, der bereits verarbeitet wurde, wird das Drucken vor dem Abbrechen gegebenenfalls für einige Seiten fortgesetzt.
- Sie können das Fenster der Druckjobwarteschlangen auch öffnen, indem Sie auf das Druckersymbol im [Drucker]-Fenster doppelklicken.
- Wenn Sie einen vertraulichen Druckjob abbrechen, hat das Gerät gegebenenfalls bereits einige Seiten des Jobs als vertrauliche Druckdatei gespeichert. Verwenden Sie in diesem Fall das Bedienfeld, um die vertrauliche Druckdatei zu löschen.
- Es nimmt gegebenenfalls einige Zeit in Anspruch, einen großen Druckjob abzuberechnen.

#### Referenz

- Weitere Informationen über das Löschen einer gesperrten Datei finden Sie unter [Löschen einer vertraulichen Druckdatei](#) .

 [Anfang](#) |  [Zurück](#) • [Weiter](#)  |

---

Copyright © 2012

# SP 3500SF/SP 3510SF

 Inhalt |  Zurück ·  Weiter ▶ |

|  Einstellungen | 

[Startseite](#) > [Die Druckfunktion verwenden](#) > [Grundlegende Operationen im Druckermodus](#) > [Abbrechen eines Druckjobs](#) > Einen Druckjob während des Drucks abbrechen

## Einen Druckjob während des Drucks abbrechen

Den Druckjob über das Bedienfeld abbrechen.

- 1** Drücken Sie die Taste [Löschen/Stopp].

 Anfang |  Zurück ·  Weiter ▶ |

Copyright © 2012

# SP 3500SF/SP 3510SF

[Startseite](#) > [Die Scannerfunktion verwenden](#) > [Scannen mithilfe des Bedienfelds](#) > [Grundlegende Operationen für Scan-to-E-Mail/FTP/Folder](#) > Festlegen des Scanziels mit den Drucktastern oder der Taste [Pause/Neuwahl]

## Festlegen des Scanziels mit den Drucktastern oder der Taste [Pause/Neuwahl]

In diesem Abschnitt wird beschrieben, wie Sie ein Ziel mithilfe der folgenden Tasten festlegen:

- Drucktaster  
Verwenden Sie diese, um als Zielwahleinträge registrierte Ziele festzulegen.
- Taste [Pause/Neuwahl]  
Drücken Sie diese Taste, um das zuletzt verwendete Ziel als das Ziel für den aktuellen Job festzulegen.

### Verwendung der Drucktaster

Drücken Sie den Drucktaster, der dem gewünschten Zielwahleintrag zugeordnet ist. Drücken Sie die Taste [Umsch.], um die Nummern der Zielwahleinträge zu verwenden. 11 bis 20 hin- und herzuschalten.

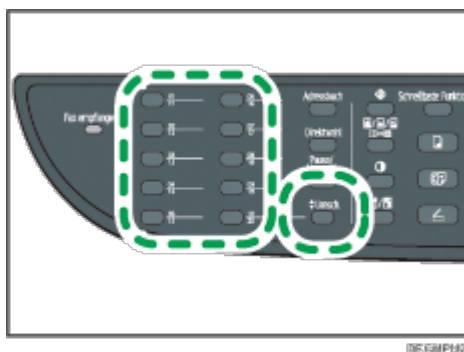

### Die Taste [Pause/Neuwahl] verwenden.

Drücken Sie die Taste [Pause/Neuwahl], um das zuletzt verwendete Ziel auszuwählen.

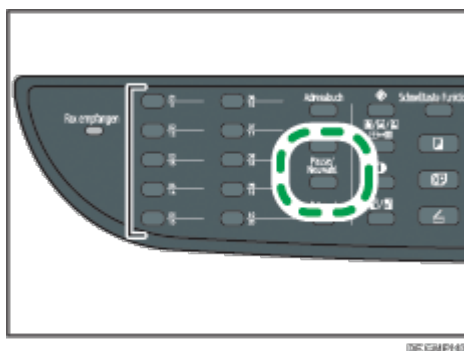

#### ↓ Hinweis

- Wenn Sie ein Scanziel festlegen, werden die Scaneinstellungen des Geräts automatisch entsprechend den Informationen geändert, die im Adressbuch für dieses Ziel festgelegt wurden. Sie können soweit erforderlich die Scaneinstellungen über das Bedienfeld ändern.
- Die Taste [Pause/Neuwahl] wirkt sich für den ersten Scanjob nach Einschalten des Geräts nicht aus.
- Um nicht als Zielwahleinträge registrierte Ziele auszuwählen, verwenden Sie die Taste [Adressbuch].



 Referenz

- Für weitere Informationen zum Festlegen von Zielen mithilfe der Taste [Adressbuch] siehe [Grundlegende Operationen für Scan-to-E-Mail/FTP/Folder](#) .

 Anfang |  Zurück · Weiter  |

---

Copyright © 2012

# SP 3500SF/SP 3510SF

## Festlegen des Scanziels mit einem LDAP-Server

In diesem Abschnitt wird beschrieben, wie Sie ein im LDAP-Server registriertes Ziel auswählen.

### ★ Wichtig

- Um mit einem LDAP-Server nach einem Ziel suchen zu können, muss der LDAP-Server zuvor registriert werden und [LDAP-Suche] muss in den LDAP-Servereinstellungen aktiviert werden.
- Sie können Scan-to-E-Mail-Ziele mit dem LDAP-Server suchen (nicht Scan-to-FTP- oder Scan-to-Folder-Ziele).

### 1 Drücken Sie die Taste [Scanner].

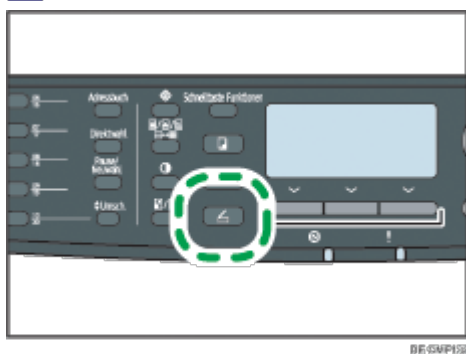

### 2 Drücken Sie die Taste [Adressbuch].

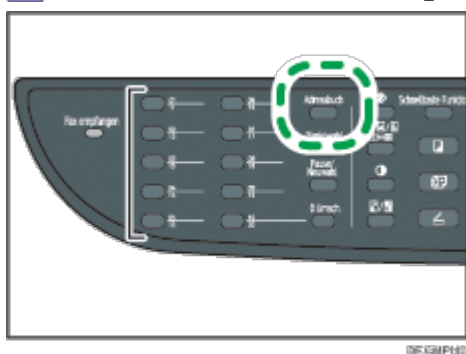

3 Drücken Sie die Tasten [▲][▼], um [LDAP durchsuchen] zu wählen, und drücken Sie dann die Taste [OK].

4 Drücken Sie die Tasten [▲][▼], um [LDAP-Suche starten] zu wählen, und drücken Sie dann die Taste [OK].





Eine Liste der Ziele, die den Suchbedingungen entsprechen, wird auf dem Display angezeigt (bis zu 50).

5 Drücken Sie die Tasten [▲][▼], um durch die Suchergebnisse zu blättern, und drücken Sie dann die Taste [▶], um das gewünschte Ziel auszuwählen. Sie können mehrere Ziele auswählen. Neben den gewählten Zielen wird ein Häkchen angezeigt. Um die Auswahl eines Ziels aufzuheben, drücken Sie erneut [▶].

 Hinweis

- Das Suchergebnis enthält Ziele, die den vordefinierten Suchbedingungen entsprechen.
- Um gescannte Dateien an die im LDAP-Server angegebenen Ziele zu senden, müssen Sie das Dateiformat wählen, nachdem Sie die Taste [Start] zum Scannen gedrückt haben. Das Dateiformat hängt von der Einstellung [Scanmodus] in den Scannereinstellungen ab:
  - Beim Schwarzweiß-Scanmodus: TIFF oder PDF
  - Beim Farb- oder Graustufen-Scanmodus: JPEG oder PDF
- Die gescannten Dateien für die im LDAP-Server angegebenen Ziele werden mit den aktuellen Scaneinstellungen des Geräts erstellt. Konfigurieren Sie die Scaneinstellungen bei Bedarf, bevor Sie den Scanvorgang ausführen.
- Wenn ein gefundener Datensatz mehrere Ziele enthält, wird das erste dieser Ziele verwendet.

 Referenz

- Einzelheiten zum Registrieren von LDAP-Servern finden Sie auf [Programmieren des LDAP-Servers](#) .
- Einzelheiten zum Festlegen der Suchbedingungen finden Sie auf [Festlegen der LDAP-Adresssuchbedingungen](#) .
- Einzelheiten zum [Scanmodus] finden Sie auf [Scannereinstellungen](#) .
- Für die Konfiguration der erweiterten Scaneinstellungen siehe [Festlegung der Scaneinstellungen](#) .

 [Anfang](#) |  [Zurück](#) · [Weiter](#)  |

---

Copyright © 2012

# SP 3500SF/SP 3510SF

[Startseite](#) > [Die Scannerfunktion verwenden](#) > [Scannen mithilfe des Bedienfelds](#) > [Festlegung der Scaneinstellungen](#) > Das Scanformat entsprechend dem Format der Vorlage festlegen

## Das Scanformat entsprechend dem Format der Vorlage festlegen

Dieser Abschnitt beschreibt, wie das Scan-Format entsprechend dem Format der aktuellen Vorlage festgelegt wird.

**1 Drücken Sie die Taste [Verkl./Vergr.] oder [Scanfor.].**

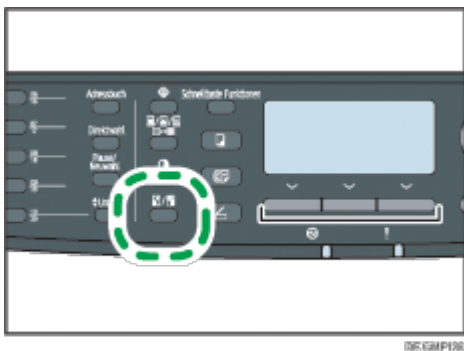

**2 Drücken Sie die Tasten [▲][▼], um das Format der Vorlage auszuwählen, und drücken Sie anschließend die Taste [OK].**

Wenn Sie ein anderes Format als das [Ben.def Form] auswählen, müssen Sie die restlichen Schritte nicht ausführen.

**3 Drücken Sie die Tasten [▲] [▼], um [mm] oder [Zoll] auszuwählen, und drücken Sie anschließend die Taste [OK].**

**4 Geben Sie die Breite mithilfe der Zehnertastatur ein und drücken Sie dann auf die Taste [OK].**

Drücken Sie [**\***], um ein Dezimalkomma einzugeben.



**5 Geben Sie die Länge mithilfe der Zehnertastatur ein und drücken Sie dann auf die Taste [OK].**

Drücken Sie [**\***], um ein Dezimalkomma einzugeben.

### Hinweis

- Mithilfe der Taste [Escape] können Sie auf die nächsthöhere Ebene des Menübaums zurückkehren.
- Sie können die Standardgeräteeinstellung [Scanform.] ändern, um die Kopien immer in einem bestimmten Scanformat zu erstellen.
- Vorübergehende Jobeinstellungen werden in den folgenden Fällen gelöscht:
  - Wenn für den in [System-Auto-Reset-Timer] festgelegten Zeitraum keine Eingabe erfolgt, während der Anfangsbildschirm angezeigt wird.
  - Wenn die Taste [Löschen/Stop] betätigt wird, während der Anfangsbildschirm angezeigt wird.
  - Wenn der Gerätemodus gewechselt wird.
  - Wenn das Gerät ausgeschaltet wird.
  - Wenn die Voreinstellung des Geräts für die gleiche Einstellung geändert wird.

 Referenz

- Für weitere Informationen zu [Scanform.] siehe [Scannereinstellungen](#) .
- Für weitere Informationen zu [System-Auto-Reset-Timer] siehe [Administratoreinstellungen](#) .

 Anfang |  Zurück • Weiter  |

---

Copyright © 2012

# SP 3500SF/SP 3510SF

| Inhalt | Zurück · Weiter |

Suchen

| Einstellungen | Hilfe

[Startseite](#) > [Die Scannerfunktion verwenden](#) > [Scannen mithilfe des Bedienfelds](#) > [Festlegung der Scaneinstellungen](#) > Die Bildhelligkeit einstellen

## Die Bildhelligkeit einstellen

Dieser Abschnitt beschreibt, wie die Bildhelligkeit für den aktuellen Job eingestellt wird. Es gibt fünf Bildhelligkeitsstufen. Je höher die Helligkeitsstufe, umso dunkler das gescannte Bild.

### 1 Drücken Sie die Taste [Helligk.].

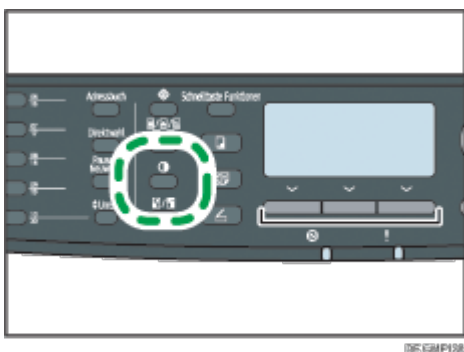

### 2 Drücken Sie die Tasten [][], um die gewünschte Helligkeitsstufe auszuwählen, und drücken Sie anschließend die Taste [OK].

#### Hinweis

- Drücken Sie die Taste [Escape], um die aktuelle Änderung zu verwerfen und zum Anfangsbildschirm zurückzukehren.
- Sie können die Standardgeräteeinstellung [Helligk.] ändern, um immer mit einer bestimmten Helligkeitsstufe zu scannen.
- Vorübergehende Jobeinstellungen werden in den folgenden Fällen gelöscht:
  - Wenn für den in [System-Auto-Reset-Timer] festgelegten Zeitraum keine Eingabe erfolgt, während der Anfangsbildschirm angezeigt wird.
  - Wenn die Taste [Löschen/Stop] betätigt wird, während der Anfangsbildschirm angezeigt wird.
  - Wenn der Gerätemodus gewechselt wird.
  - Wenn das Gerät ausgeschaltet wird.
  - Wenn die Voreinstellung des Geräts für die gleiche Einstellung geändert wird.

#### Referenz

- Für weitere Informationen zu [Helligk.] siehe [Scannereinstellungen](#) .
- Für weitere Informationen zu [System-Auto-Reset-Timer] siehe [Administratoreinstellungen](#) .

Anfang | Zurück · Weiter |

# SP 3500SF/SP 3510SF

[Startseite](#) > [Die Scannerfunktion verwenden](#) > [Scannen mithilfe des Bedienfelds](#) > [Festlegung der Scaneinstellungen](#) > Die Auflösung festlegen

## Die Auflösung festlegen

Dieser Abschnitt beschreibt, wie die Scanauflösung für den aktuellen Job festgelegt wird. Es gibt sechs Auflösungseinstellungen. Je höher die Auflösung, umso besser die Qualität, aber umso größer die Datei.

### 1 Drücken Sie die Taste [Bildqualität].

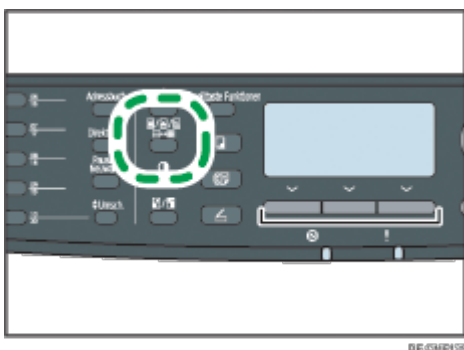

### 2 Drücken Sie die Tasten [▲][▼][◀][▶], um die gewünschte Auflösung auszuwählen, und drücken Sie anschließend die Taste [OK].

#### Hinweis

- Drücken Sie die Taste [Escape], um die aktuelle Änderung zu verwerfen und zum Anfangsbildschirm zurückzukehren.
- Sie können die Standardgeräteeinstellung [Auflösung] ändern, um die Kopien immer mit einer bestimmten Auflösungsstufe zu erstellen.
- Vorübergehende Jobeinstellungen werden in den folgenden Fällen gelöscht:
  - Wenn für den in [System-Auto-Reset-Timer] festgelegten Zeitraum keine Eingabe erfolgt, während der Anfangsbildschirm angezeigt wird.
  - Wenn die Taste [Löschen/Stop] betätigt wird, während der Anfangsbildschirm angezeigt wird.
  - Wenn der Gerätemodus gewechselt wird.
  - Wenn das Gerät ausgeschaltet wird.
  - Wenn die Voreinstellung des Geräts für die gleiche Einstellung geändert wird.

#### Referenz

- Für weitere Informationen zu [Auflösung] siehe [Scannereinstellungen](#).
- Für weitere Informationen zu [System-Auto-Reset-Timer] siehe [Administratoreinstellungen](#).

# SP 3500SF/SP 3510SF

Inhalt | Zurück · Weiter Suchen

Einstellungen | Hilfe

[Startseite](#) > [Die Scannerfunktion verwenden](#) > [Scannen mithilfe des Bedienfelds](#) > [Festlegung der Scaneinstellungen](#) > Festlegen der Scanseite gemäß der Vorlage (Modell des Typs 2)

## Festlegen der Scanseite gemäß der Vorlage (Modell des Typs 2)

Wenn Sie das Modell des Typs 2 verwenden, können Sie festlegen, dass das Gerät beide Seiten der Vorlage automatisch mit dem ARDF scannt.

In diesem Abschnitt wird beschrieben, wie Sie die Scanseite entsprechend der aktuellen Vorlage festlegen.

**1 Drücken Sie [Vorlage].**

**2 Drücken Sie die Tasten [▲][▼], um das gewünschte Scanverfahren auszuwählen, und drücken Sie anschließend die Taste [OK].**

Wählen Sie die zu scannenden Seiten der Vorlage (1-seitig oder 2-seitig). Wählen Sie beim 2-seitigen Scan die Seiten- und Bindeausrichtungen gemäß der Vorlage.

### Hinweis

- Mithilfe der Taste [Escape] können Sie auf die nächsthöhere Ebene des Menübaums zurückkehren.
- Wenn Sie den 2-seitigen Scan festlegen, müssen Sie den ARDF verwenden (der Scan über das Vorlagenglas ist nicht möglich).
- Sie können die Standardeinstellung des Geräts für [Vorlage] so ändern, dass immer spezielle Seiten von Vorlagen gescannt werden.
- Vorübergehende Jobeinstellungen werden in den folgenden Fällen gelöscht:
  - Wenn für den in [System-Auto-Reset-Timer] festgelegten Zeitraum keine Eingabe erfolgt, während der Anfangsbildschirm angezeigt wird.
  - Wenn die Taste [Löschen/Stop] betätigt wird, während der Anfangsbildschirm angezeigt wird.
  - Wenn der Gerätemodus gewechselt wird.
  - Wenn das Gerät ausgeschaltet wird.
  - Wenn die Voreinstellung des Geräts für die gleiche Einstellung geändert wird.

### Referenz

- Einzelheiten zu [Vorlage] finden Sie auf [Scannereinstellungen](#) .
- Für weitere Informationen zu [System-Auto-Reset-Timer] siehe [Administratoreinstellungen](#) .

Anfang | Zurück · Weiter



# SP 3500SF/SP 3510SF

[Startseite](#) > [Die Scannerfunktion verwenden](#) > [Scannen von einem Computer aus](#) > [Grundlegende Verwendung des TWAIN-Scans](#) > Einstellungen, die Sie im Dialogfeld TWAIN konfigurieren können

## Einstellungen, die Sie im Dialogfeld TWAIN konfigurieren können

Dieser Abschnitt beschreibt die Einstellungen, die Sie im Dialogfeld TWAIN konfigurieren können.

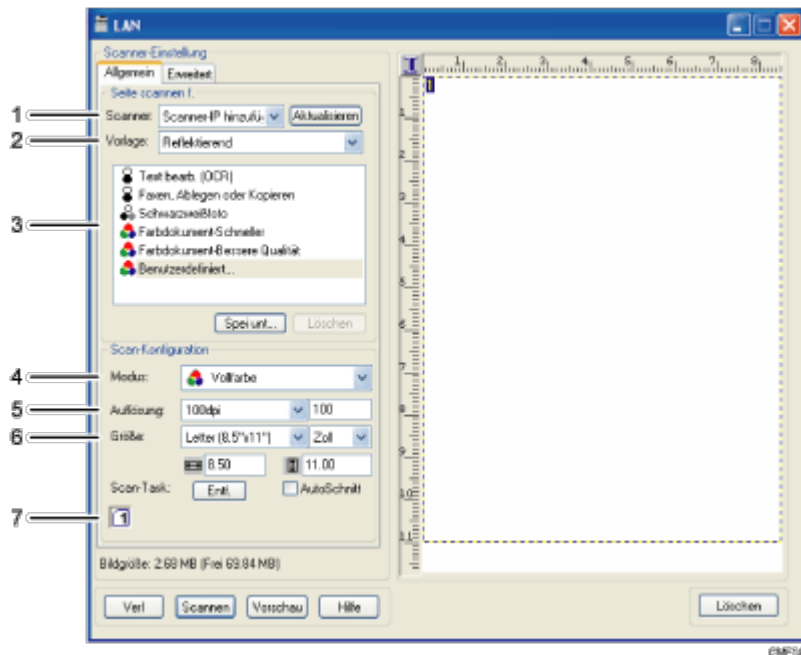

### 1. Scanner:

Wählen Sie den gewünschten Scanner aus. Der von Ihnen ausgewählte Scanner wird zum Standardscanner. Klicken Sie auf [Aktualisieren], um alle über USB oder das Netzwerk angeschlossenen verfügbaren Scanner zu erkennen.

### 2. Vorlage:

Wählen Sie [Reflektierend], um vom Vorlagenglas aus zu scannen, oder wählen Sie [Automatische Dokumentzufuhr (ADZ)], um mit dem ARDF oder ADF zu scannen.

### 3. Vorlagentyp

Wählen Sie entsprechend Ihrer Vorlage eine Einstellung aus der Liste der nachfolgend beschriebenen Optionen aus oder wählen Sie [Benutzerdefiniert...] aus, um Ihrer eigenen Scaneinstellungen zu konfigurieren.

- Bei Verwendung des Vorlagenglases:

[Text bearb. (OCR)]

Wählen Sie diese Option aus, um Geschäftsbriefe, Verträge, Notizen oder andere bearbeitbare Dokumente zu scannen.

[Faxen, Ablegen oder Kopieren]

Wählen Sie diese Option aus, um Zeitungs- und Zeitschriftenartikel, Belege, Formulare oder sonstiges gedrucktes Textmaterial zu scannen.

[Schwarzweißfoto]

Wählen Sie diese Option aus, um Schwarzweißfotos als Bilder mit Graustufen zu scannen.

[Farbdokument - Schneller]

Wählen Sie diese Option aus, um Vorlagen mit vielen Grafiken, Vorlagen sowohl mit Text als auch mit Grafiken, Strichgrafiken oder Farbfotografien im Schnellscanmodus zu scannen.

[Farbdokument - Bessere Qualität]

Wählen Sie diese Option aus, um Vorlagen mit vielen Grafiken, Vorlagen sowohl mit Text als auch mit Grafiken, Strichgrafiken oder Farbfotografien im Scanmodus mit hoher Auflösung zu scannen.

[Benutzerdefiniert...]

Wählen Sie diese Option aus, um Ihre eigenen Scaneinstellungen zu konfigurieren. Sie können Ihre benutzerdefinierten Scaneinstellungen speichern oder löschen, indem Sie auf [Spei unt...] bzw. [Löschen] klicken.

- Bei Verwendung des ARDF oder ADF:

[ADF-Schneller]

Wählen Sie diese Option aus, um Vorlagen mit vielen Grafiken, Vorlagen sowohl mit Text als auch mit Grafiken, Strichgrafiken oder Farbfotografien im Schnellscanmodus zu scannen.

[ADF-Besser]

Wählen Sie diese Option aus, um Vorlagen mit vielen Grafiken, Vorlagen sowohl mit Text als auch mit Grafiken, Strichgrafiken oder Farbfotografien im Scanmodus mit hoher Auflösung zu scannen.

[ADF-Grau]

Wählen Sie diese Option aus, um Vorlagen mit vielen Grafiken, Vorlagen sowohl mit Text als auch mit Grafiken, Strichgrafiken oder Farbfotografien als Bilder mit Graustufen zu scannen.

[Benutzerdefiniert...]

Wählen Sie diese Option aus, um Ihre eigenen Scaneinstellungen zu konfigurieren. Sie können Ihre benutzerdefinierten Scaneinstellungen speichern oder löschen, indem Sie auf [Spei unt...] bzw. [Löschen] klicken.

#### 4. **Modus:**

Wählen Sie aus Farbe, Graustufen oder Schwarzweiß aus.

#### 5. **Auflösung:**

Wählen Sie eine Auflösung aus der Liste aus. Wenn Sie [Benutzerdefiniert] auswählen, geben Sie direkt in das Bearbeitungsfeld einen Auflösungswert ein. Beachten Sie, dass durch die Erhöhung der Auflösung auch die Dateigröße und die Scandauer erhöht werden.

Die auswählbaren Auflösungen sind je nachdem, wo die Vorlage eingelegt wird, unterschiedlich.

- Bei Verwendung des Vorlagenglases:  
75, 100, 150, 200, 300, 400, 500, 600, 1.200, 2.400, 4.800, 9.600, 19.200 dpi, Benutzerdefiniert
- Bei Verwendung des ARDF oder ADF:  
75, 100, 150, 200, 300, 400, 500, 600 dpi, Benutzerdefiniert

#### 6. **Größe:**

Das Scanformat auswählen. Wenn Sie [Benutzerdefiniert] auswählen, geben Sie das Scanformat direkt in das Bearbeitungsfeld ein. Gleichfalls können Sie das Scanformat mit Ihrer Maus im Vorschaubereich ändern. Sie können die Maßeinheit aus [cm], [Zoll] oder [Pixel] auswählen.

#### 7. **Duplex oder Scan-Task:**

- Duplex (bei Verwendung des ARDF, nur Modell Typ 2)  
Wählen Sie dies zum Scannen beider Seiten einer Vorlage mit dem ARDF. Wählen Sie zur Verwendung dieser Funktion ebenfalls Papier- und Bindungsausrichtung entsprechend der Vorlage.
  - [2-seitig Hochformat: Oben-Oben]: für Hochformat-Vorlagen mit Bindung Oben-Oben
  - [2-seitig Hochformat: Oben-Unten]: für Hochformat-Vorlagen mit Bindung Oben-

Unten

- [2-seitig Querformat: Oben-Oben]: für Querformat-Vorlagen mit Bindung Oben-Oben
- [2-seitig Querformat: Oben-Unten]: für Querformat-Vorlagen mit Bindung Oben-Unten
- Scan-Task: (bei Verwendung des Vorlagenglas)  
Zeigt ein Maximum von 10 zuvor verwendeten Scanbereichen an. Um die Scan-Task zu entfernen, wählen Sie die Nummer der Task aus und klicken Sie anschließend auf [Entf.]. Sie können [AutoSchnitt] wählen, damit der Scanner automatisch das Format Ihrer Vorlage erkennt.

 Hinweis

- Wenn die Scandaten größer als die Speicherkapazität sind, wird eine Fehlermeldung angezeigt und der Scan wird abgebrochen. Legen Sie in diesem Fall eine niedrigere Auflösung fest und scannen Sie die Vorlage erneut.

 Anfang |  Zurück · Weiter  |

---

Copyright © 2012

# SP 3500SF/SP 3510SF

[Startseite](#) > [Die Faxfunktion verwenden](#) > [Faxziele festlegen](#) > [Faxziele unter Verwendung des Bedienfelds festlegen](#) > Faxziele ändern

## Faxziele ändern

Dieser Abschnitt beschreibt, wie die Informationen festgelegter Ziele geändert werden.

- 1 Drücken Sie die Taste [Anwenderprogramm].

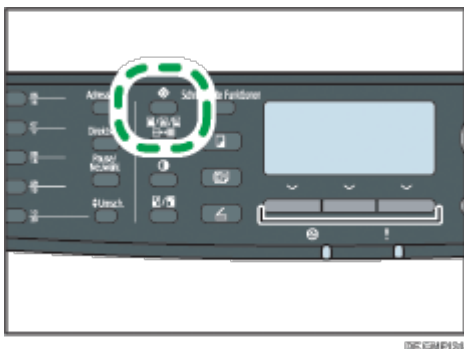



- 2 Drücken Sie die Tasten [▲] [▼], um das [Adressbuch] zu wählen, und drücken Sie dann die Taste [OK].
- 3 Wenn Sie aufgefordert werden, ein Passwort einzugeben, geben Sie das Passwort über die Zehnertastatur ein und betätigen Sie anschließend die Taste [OK].
- 4 Drücken Sie die Tasten [▲][▼], um [Ziel Zielwahl] oder [Faxziel Kurzwahl] auszuwählen, und drücken Sie anschließend die Taste [OK].
- 5 Drücken Sie die Tasten [▲][▼], um die [Nr.] auszuwählen, und geben Sie anschließend die gewünschte Kurzwahlnummer (1 bis 20) oder Kurzwahlnummer (1 bis 200) über die Zehnertastatur ein.  
Die Faxnummer und der Faxname, die für diese Nummer festgelegt wurden, werden angezeigt.
- 6 Drücken Sie die Tasten [▲] [▼], um die [Faxnr.] auszuwählen, und ändern Sie anschließend die die Faxnummer (bis zu 40 Zeichen).
- 7 Drücken Sie die Tasten [▲] [▼], um den [Namen] auszuwählen, und ändern Sie anschließend den Faxnamen (bis zu 20 Zeichen).
- 8 Bestätigen Sie die Einstellung und drücken Sie anschließend die Taste [OK].
- 9 Drücken Sie die Taste [Anwenderprogramm], um zum Anfangsbildschirm zurückzukehren.

### ↓ Hinweis

- Mithilfe der Taste [Escape] können Sie auf die nächsthöhere Ebene des Menübaums zurückkehren.
- Ein Passwort für den Zugriff auf das Menü des [Adressbuch] kann in [Sperrung Admin.-Tools] festgelegt

werden

 Referenz

- Für weitere Informationen zu [Sperrung Admin.-Tools] siehe [Administratoreinstellungen](#) .
- Für weitere Informationen zur Eingabe von Zeichen siehe [Zeichen eingeben](#) .

 Anfang |  Zurück · Weiter  |

---

Copyright © 2012

# SP 3500SF/SP 3510SF

[Inhalt](#) | [Zurück](#) · [Weiter](#) |

Suchen

[Einstellungen](#) | [?](#)

[Startseite](#) > [Die Faxfunktion verwenden](#) > [Faxziele festlegen](#) > [Faxziele unter Verwendung des Bedienfelds festlegen](#) > Faxziele löschen

## Faxziele löschen

Dieser Abschnitt beschreibt, wie festgelegte Ziele gelöscht werden.

- 1 Drücken Sie die Taste [Anwenderprogramm].

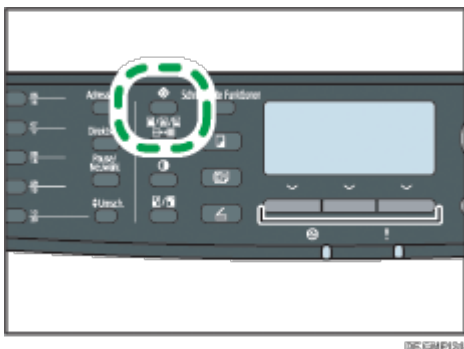

- 2 Drücken Sie die Tasten [▲] [▼], um das [Adressbuch] zu wählen, und drücken Sie dann die Taste [OK].
- 3 Wenn Sie aufgefordert werden, ein Passwort einzugeben, geben Sie das Passwort über die Zehnertastatur ein und betätigen Sie anschließend die Taste [OK].
- 4 Drücken Sie die Tasten [▲][▼], um [Ziel Zielwahl] oder [Faxziel Kurzwahl] auszuwählen, und drücken Sie anschließend die Taste [OK].
- 5 Drücken Sie die Tasten [▲][▼], um die [Nr.] auszuwählen, und geben Sie anschließend die gewünschte Kurzwahlnummer (1 bis 20) oder Kurzwahlnummer (1 bis 200) über die Zehnertastatur ein.  
Die Faxnummer und der Faxname, die für diese Nummer festgelegt wurden, werden angezeigt.
- 6 Drücken Sie die Tasten [▲][▼], um die [Faxnr.] auszuwählen, und drücken Sie anschließend mehrmals die Taste [◀], bis die aktuelle Nummer gelöscht ist.
- 7 Drücken Sie die Tasten [▲][▼], um den [Namen] auszuwählen, und drücken Sie anschließend mehrmals die Taste [◀], bis der aktuelle Name gelöscht ist.
- 8 Bestätigen Sie die Einstellung und drücken Sie anschließend die Taste [OK].
- 9 Drücken Sie die Taste [Anwenderprogramm], um zum Anfangsbildschirm zurückzukehren.

[Hinweis](#)

Mithilfe der Taste [Escape] können Sie auf die nächsthöhere Ebene des Menübaums zurückkehren.

- Ein Passwort für den Zugriff auf das Menü des [Adressbuch] kann in [Sperrung Admin.-Tools] festgelegt werden

#### Referenz

- Für weitere Informationen zu [Sperrung Admin.-Tools] siehe [Administratoreinstellungen](#) .

 [Anfang](#) |  [Zurück](#) • [Weiter](#)  |

---

Copyright © 2012

# SP 3500SF/SP 3510SF

 Inhalt |  Zurück ·  Weiter 

Suchen

 Einstellungen | 

[Startseite](#) > [Die Faxfunktion verwenden](#) > [Faxziele festlegen](#) > [Registrieren von Faxzielen mit Web Image Monitor](#) > Faxziele ändern

## Faxziele ändern

---

Dieser Abschnitt beschreibt, wie die Informationen festgelegter Ziele geändert werden.

- 1** Starten Sie den Webbrowser und greifen Sie mithilfe der IP-Adresse auf das Gerät zu.
- 2** Klicken Sie auf [Ziel Zielwahl] oder [Faxziel Kurzwahl].  
Gehen Sie zu Schritt 4, wenn Sie den Kurzwahleintrag ändern.
- 3** Klicken Sie auf [Faxziel Zielwahl].
- 4** Wählen Sie den zu ändernden Eintrag aus und klicken Sie anschließend auf [Ändern].
- 5** Ändern Sie soweit erforderlich die Einstellungen.
- 6** Geben Sie, falls erforderlich, das Administratorpasswort ein.
- 7** Klicken Sie auf [Abschicken].
- 8** Schließen Sie den Webbrowser.

 Anfang |  Zurück ·  Weiter

Copyright © 2012



# SP 3500SF/SP 3510SF

 Inhalt |  Zurück ·  Weiter ▶ |

|  Einstellungen | 

[Startseite](#) > [Die Faxfunktion verwenden](#) > [Faxziele festlegen](#) > [Registrieren von Faxzielen mit Web Image Monitor](#) > Faxziele löschen

## Faxziele löschen

---

Dieser Abschnitt beschreibt, wie festgelegte Ziele gelöscht werden.

- 1** Starten Sie den Webbrowser und greifen Sie mithilfe der IP-Adresse auf das Gerät zu.
- 2** Klicken Sie auf [Ziel Zielwahl] oder [Faxziel Kurzwahl].  
Gehen Sie zu Schritt 4, wenn Sie den Kurzwahleintrag löschen.
- 3** Klicken Sie auf [Faxziel Zielwahl].
- 4** Wählen Sie den zu löschenden Eintrag aus und klicken Sie anschließend auf [Löschen].
- 5** Bestätigen Sie, dass der von Ihnen ausgewählte Eintrag der Eintrag ist, den Sie löschen möchten.
- 6** Geben Sie, falls erforderlich, das Administratorpasswort ein.
- 7** Klicken Sie auf [Abschicken].
- 8** Schließen Sie den Webbrowser.

 Anfang |  Zurück ·  Weiter ▶ |

Copyright © 2012

# SP 3500SF/SP 3510SF

[Inhalt](#) | [Zurück](#) · [Weiter](#) |

Suchen

[Einstellungen](#) | [?](#)

[Startseite](#) > [Die Faxfunktion verwenden](#) > [Ein Fax senden](#) > [Grundlegendes zum Senden eines Faxes](#) > Ein Fax abbrechen

## Ein Fax abbrechen

Gehen Sie wie folgt vor, um das Senden eines Faxes abzubrechen.

### Im Modus Sofort Senden

Wenn Sie das Senden eines Faxes abbrechen, während das Gerät die Vorlage scannt, wird die Faxübertragung sofort abgebrochen. In diesem Fall wird auf dem Gerät der anderen Partei ein Fehler angezeigt.

### Im Modus Speichersenden

Wenn Sie das Senden eines Faxes abbrechen, während das Gerät die Vorlage scannt, sendet das Gerät das Dokument nicht.

Wenn Sie das Senden eines Faxes während der Übertragung abbrechen, wird die Faxübertragung sofort abgebrochen. In diesem Fall wird auf dem Gerät der anderen Partei ein Fehler angezeigt.

#### 1 Drücken Sie die Taste [Fax].

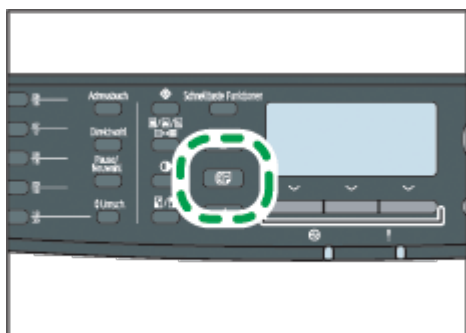

DE GMP138

#### 2 Drücken Sie die Taste [Löschen/Stop].

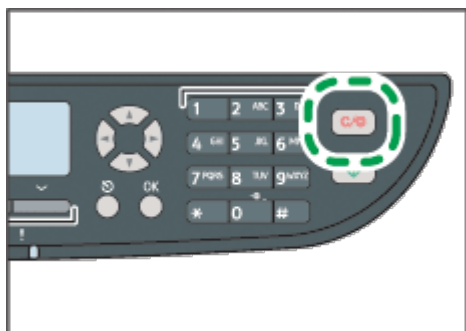

DE GMP138

#### Hinweis

- Wenn Sie das Senden eines Faxes während der Übertragung abbrechen, wird lediglich das Fax an das aktuelle Ziel abgebrochen. Das Fax wird an die nachfolgenden Ziele normal gesendet.

#### Referenz

- Für weitere Informationen zur Übertragungsfunktion siehe [Festlegen des Ziels mithilfe der Übertragungsfunktion](#).



# SP 3500SF/SP 3510SF

[Inhalt](#) | [Zurück](#) · [Weiter](#) ▶ |

Suchen

| [Einstellungen](#) | [?](#)

[Startseite](#) > [Die Faxfunktion verwenden](#) > [Ein Fax senden](#) > [Die Faxziele festlegen](#) > Festlegen des Ziels mithilfe der Drucktaster

## Festlegen des Ziels mithilfe der Drucktaster

Dieser Abschnitt beschreibt, wie ein als Zielwahleintrag festgelegtes Ziel mithilfe der Drucktaster ausgewählt wird.

### 1 Drücken Sie die Taste [Fax].

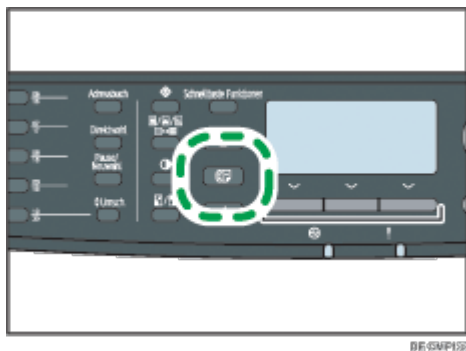

### 2 Drücken Sie den Drucktaster, der dem gewünschten Zielwahleintrag zugeordnet ist.

Drücken Sie die Taste [Umsch.], wenn Sie die Nummern der Zielwahleinträge 11 bis 20 verwenden möchten, bevor Sie einen Drucktaster drücken.

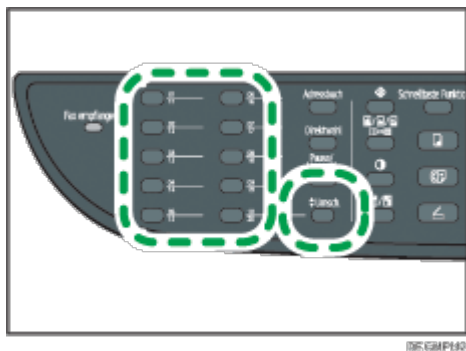

#### ↓ Hinweis

- Sie können die festgelegten Namen und Faxnummern überprüfen, indem Sie einen Bericht ausdrucken.

#### ☰ Referenz

- Für weitere Informationen über das Festlegen von Zielwahleinträgen siehe [Faxziele festlegen](#).
- Für weitere Informationen über das Ausdrucken von Zielwahllisten siehe [Drucken von Listen/Berichten](#).

[Anfang](#) | [Zurück](#) · [Weiter](#) ▶ |

# SP 3500SF/SP 3510SF

[Inhalt](#) | [Zurück](#) · [Weiter](#) |

Suchen

[Einstellungen](#) | [?](#)

[Startseite](#) > [Die Faxfunktion verwenden](#) > [Ein Fax senden](#) > [Die Faxziele festlegen](#) > Ein Ziel mithilfe der Kurzwahl festlegen

## Ein Ziel mithilfe der Kurzwahl festlegen

Dieser Abschnitt beschreibt, wie ein als Kurzwahleintrag festgelegtes Ziel ausgewählt wird.

### 1 Drücken Sie die Taste [Fax].

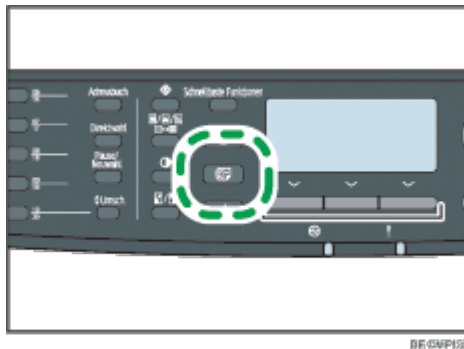

### 2 Drücken Sie die Taste [Adressbuch].

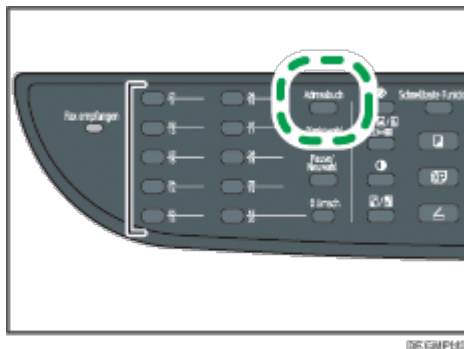

### 3 Drücken Sie die Tasten [▲][▼], um [Adressbuch durchsuchen] zu wählen, und drücken Sie dann die Taste [OK].

Gehen Sie folgendermaßen vor, wenn Sie nach einem bestimmten Eintrag über dessen Verzeichnisnummer oder Namen suchen möchten:

- Suche über die Verzeichnisnummer  
Drücken Sie erneut die Taste [Adressbuch], geben Sie die Nummer über die Zehnertastatur ein und drücken Sie die Taste [OK].
- Suche über den Namen  
Geben Sie die ersten Buchstaben des Namens über die Zehnertastatur ein und drücken Sie dann die Taste [OK]. Jedes Mal, wenn Sie ein Zeichen eingeben, wechselt das Display, um den passenden Namen anzuzeigen.



### 4 Drücken Sie Taste [▲] oder [▼], um den gewünschten Kurzwahleintrag auszuwählen und drücken Sie anschließend die Taste [OK].

#### [Hinweis](#)

- Das Adressbuch zeigt lediglich die Kurzwahleinträge an. Verwenden Sie die Drucktaster, um Zielwahlziele festzulegen.

- Sie können die festgelegten Namen und Faxnummern überprüfen, indem Sie einen Bericht ausdrucken.

 Referenz

- Für weitere Informationen über das Festlegen von Kurzwahleinträgen siehe [Faxziele festlegen](#) .
- Für weitere Informationen zum Ausdrucken der Kurzwahlliste siehe [Drucken von Listen/Berichten](#) .

 [Anfang](#) |  [Zurück](#) · [Weiter](#)  |

---

Copyright © 2012

# SP 3500SF/SP 3510SF

[Startseite](#) > [Die Faxfunktion verwenden](#) > [Ein Fax senden](#) > [Die Faxziele festlegen](#) > Festlegen des Ziels mit einem LDAP-Server

## Festlegen des Ziels mit einem LDAP-Server

In diesem Abschnitt wird beschrieben, wie Sie ein im LDAP-Server registriertes Ziel auswählen.

### ★ Wichtig

- Um mit einem LDAP-Server nach einem Ziel suchen zu können, muss der LDAP-Server zuvor registriert werden und [LDAP-Suche] muss in den LDAP-Servereinstellungen aktiviert werden.

### 1 Drücken Sie die Taste [Fax].

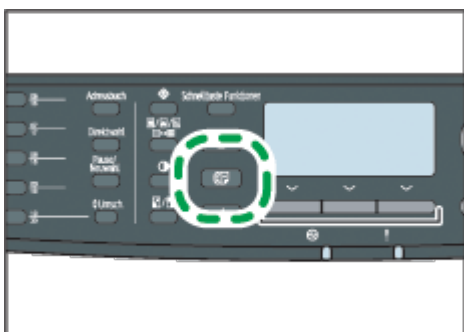

DE.GMP100

### 2 Drücken Sie die Taste [Adressbuch].

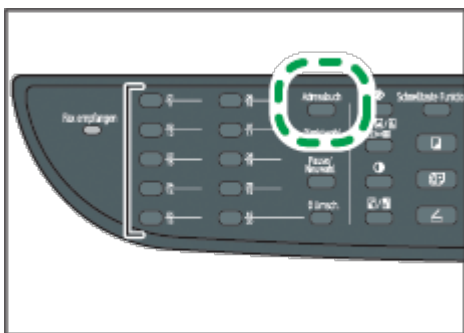

DE.GMP100

3 Drücken Sie die Tasten [▲][▼], um [LDAP durchsuchen] zu wählen, und drücken Sie dann die Taste [OK].

4 Drücken Sie die Tasten [▲][▼], um [LDAP-Suche starten] zu wählen, und drücken Sie dann die Taste [OK].

Eine Liste der Ziele, die den Suchbedingungen entsprechen, wird auf dem Display angezeigt (bis zu 50).

5 Drücken Sie die Tasten [▲][▼], um durch die Suchergebnisse zu blättern, und drücken Sie dann die Taste [▶], um das gewünschte Ziel auszuwählen.



Sie können mehrere Ziele auswählen. Neben den gewählten Zielen wird ein Häkchen angezeigt. Um die Auswahl eines Ziels aufzuheben, drücken Sie erneut [▶].

### ↓ Hinweis

Das Suchergebnis enthält Ziele, die den vordefinierten Suchbedingungen entsprechen.

- Wenn ein gefundener Datensatz mehrere Ziele enthält, wird das erste dieser Ziele verwendet.

 Referenz

- Einzelheiten zum Registrieren von LDAP-Servern finden Sie auf [Programmieren des LDAP-Servers](#) .
- Einzelheiten zum Festlegen der Suchbedingungen finden Sie auf [Festlegen der LDAP-Adresssuchbedingungen](#) .

 Anfang |  Zurück · Weiter  |

---

Copyright © 2012



# SP 3500SF/SP 3510SF

[Startseite](#) > [Die Faxfunktion verwenden](#) > [Ein Fax senden](#) > [Die Faxziele festlegen](#) > Festlegen des Ziels mithilfe der Übertragungsfunktion.

## Festlegen des Ziels mithilfe der Übertragungsfunktion.

Sie können ein Fax an mehrere Ziele gleichzeitig senden. Sie können Faxe an maximal 100 Ziele übertragen (einschließlich normaler Faxziele und Internet-Faxziele).

Die Faxe werden in festgelegter Reihenfolge an die Ziele gesendet.

### 1 Drücken Sie die Taste [Fax].

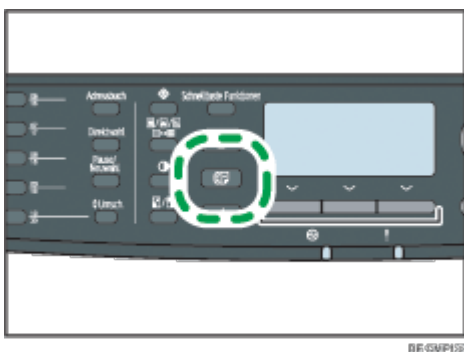

### 2 Fügen Sie ein Ziel hinzu, indem Sie eine der folgenden Methoden verwenden:

- Um ein Zielwahlziel hinzuzufügen: Drücken Sie eine entsprechende Drucktaste.
- So fügen Sie ein Kurzwahlziel hinzu: Drücken Sie die Taste [Adressbuch], wählen Sie [Adressbuch durchsuchen], wählen Sie ein Ziel aus und drücken Sie anschließend die Taste [OK].
- Um ein manuell festgelegtes Ziel hinzuzufügen: Die Taste [Nr.-Tas.] muss gedrückt werden und anschließend die Zielfaxnummer über die Zehnertastatur eingegeben werden.
- So fügen Sie ein Ziel aus einem LDAP-Server hinzu: Folgen Sie dem Verfahren in "Festlegen des Ziels mit einem LDAP-Server".

### 3 Drücken Sie die [OK]-Taste.

Drücken Sie [Liste], um die Liste der Ziele anzuzeigen, die bisher hinzugefügt wurden. Gehen Sie zu Schritt 2 zurück, um weitere Ziele hinzuzufügen.

#### Hinweis

- Während Sie mehrere Ziele festlegen, können Sie die Taste [Löschen/Stop] drücken, um alle Ziele zu löschen.
- Wenn Sie im Modus Sofort Senden mehrere Ziele festlegen, wechselt der Modus automatisch vorübergehend zum Modus Speichersenden.
- Wenn die Ziele sowohl normale Faxziele als auch Internet-Faxziele enthalten, wird das Fax zuerst an das Internet-Faxziel gesendet.
- Während der Übertragung wird durch Drücken der Taste [Löschen/Stop] lediglich das Fax an das aktuelle Ziel abgebrochen.

#### Referenz

- Einzelheiten zum Festlegen eines Ziels mit einem LDAP-Server siehe [Festlegen des Ziels mit einem LDAP-Server](#) .

 [Anfang](#) |  [Zurück](#) . [Weiter](#)  |

---

Copyright © 2012

# SP 3500SF/SP 3510SF

[Inhalt](#) | [Zurück](#) · [Weiter](#) |

Suchen

[Einstellungen](#) | [?](#)

[Startseite](#) > [Die Faxfunktion verwenden](#) > [Ein Fax senden](#) > [Die Faxziele festlegen](#) > Das Ziel mithilfe der Neuwahlfunktion festlegen

## Das Ziel mithilfe der Neuwahlfunktion festlegen

Sie können das zuletzt verwendete Ziel als das Ziel für den aktuellen Job festlegen. Diese Funktion spart Zeit, wenn Sie wiederholt Faxe an das gleiche Ziel senden, da Sie das Ziel nicht jedes Mal eingeben müssen.

### 1 Drücken Sie die Taste [Fax].

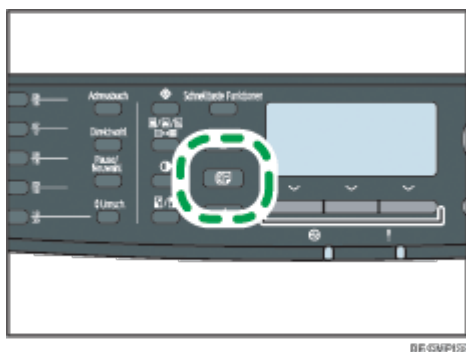

### 2 Drücken Sie die Taste [Pause/Neuwahl].

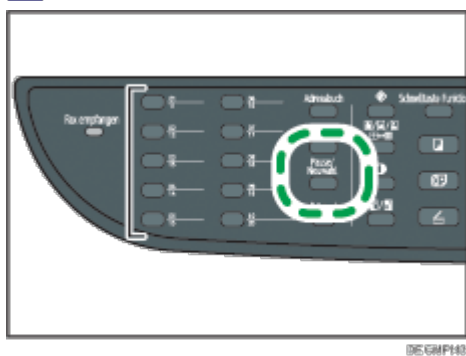

[Anfang](#) | [Zurück](#) · [Weiter](#) |

# SP 3500SF/SP 3510SF

|  Inhalt |  Zurück · Weiter  |

Suchen

|  Einstellungen | 

[Startseite](#) > [Die Faxfunktion verwenden](#) > [Ein Fax senden](#) > [Nützliche Sendefunktionen](#) > Ein Fax unter Verwendung der Direktwahl senden

## Ein Fax unter Verwendung der Direktwahl senden

Mit der Direktwahlfunktion können Sie den Status des Ziels überprüfen, während Sie den Wählton aus dem Gerätelautsprecher verfolgen. Diese Funktion ist nützlich, wenn Sie sicherstellen wollen, dass das Fax empfangen wird.

### ★ Wichtig

- Die Direktwahlfunktion kann nicht verwendet werden, wenn [Bestätigung d. Faxnummer] in den Administratoreinstellungen aktiviert ist.

**1** Legen Sie die Vorlage ein.

**2** Drücken Sie die Taste [Fax].

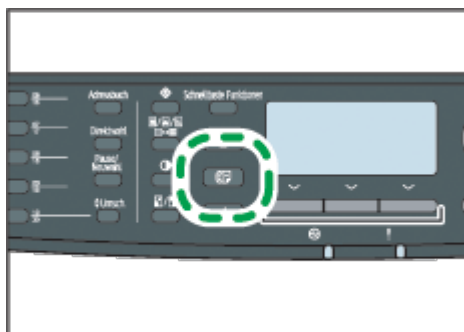

BEISPIEL

**3** Drücken Sie die Taste [Direktwahl].

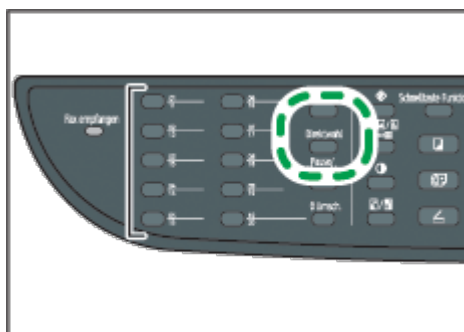

BEISPIEL

Auf dem Bildschirm wird "Aufgelegt" angezeigt.

**4** Legen Sie das Ziel über die Zehnertastatur fest.

**5** Wenn Sie einen hohen Ton hören, drücken Sie die Taste [Start].

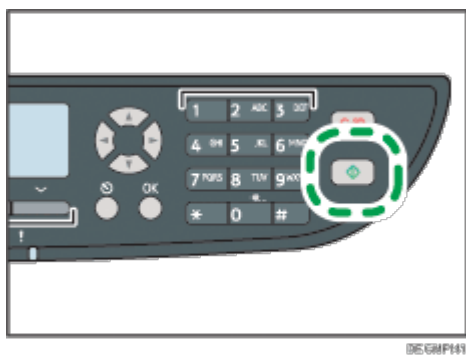

**6** Drücken Sie [Übertr.] und dann die Taste [Start].

**Referenz**

- Einzelheiten zu [Bestätigung d. Faxnummer] siehe [Administratoreinstellungen](#).

[Anfang](#) | [Zurück](#) · [Weiter](#) |

Copyright © 2012

# SP 3500SF/SP 3510SF

Inhalt | Zurück · Weiter

Suchen

Einstellungen

[Startseite](#) > [Die Faxfunktion verwenden](#) > [Ein Fax senden](#) > [Nützliche Sendefunktionen](#) > Ein Fax nach einem Gespräch senden

## Ein Fax nach einem Gespräch senden

Mit einem externen Telefon können Sie nach Beendigung Ihres Gesprächs ein Fax senden, ohne dass Sie auflegen und neu wählen müssten. Diese Funktion ist nützlich, wenn Sie sicherstellen wollen, dass das Fax empfangen wird.

**1** Legen Sie die Vorlage ein.

**2** Drücken Sie die Taste [Fax].

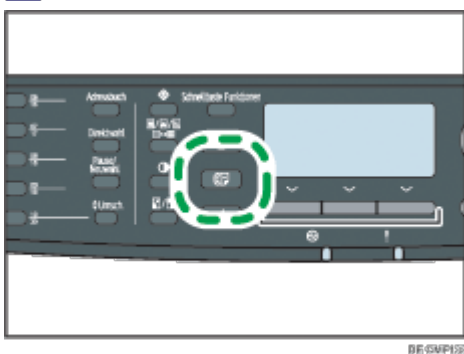

**3** Nehmen Sie den Hörer des externen Telefons ab.

**4** Legen Sie das Ziel mithilfe des externen Telefons fest.

**5** Bitten Sie die andere Partei, die Faxstarttaste zu betätigen, wenn diese antwortet.

**6** Wenn Sie einen hohen Ton hören, drücken Sie die Taste [Start].

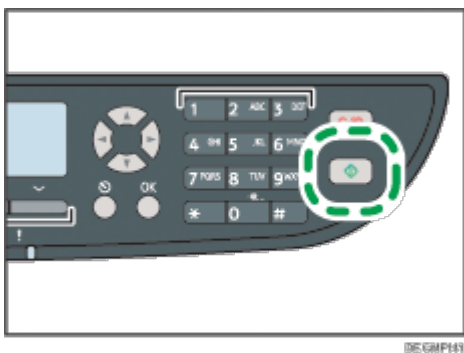

**7** Drücken Sie [Übertr.] und dann die Taste [Start].

**8** Hörer wieder auflegen.

### Referenz

- Für weitere Informationen zum Anschließen eines externen Telefon siehe [Mit einem Telefonanschluss verbinden](#).



# SP 3500SF/SP 3510SF

| Inhalt | Zurück · Weiter ▶ |

Suchen

| Einstellungen | ?

[Startseite](#) > [Die Faxfunktion verwenden](#) > [Ein Fax senden](#) > [Festlegung der Scaneinstellungen](#) > Die Bildhelligkeit einstellen

## Die Bildhelligkeit einstellen

Dieser Abschnitt beschreibt, wie die Bildhelligkeit für den aktuellen Job eingestellt wird. Es gibt drei Bildhelligkeitsstufen. Je dunkler die Helligkeitsstufe, umso dunkler der Ausdruck.

### 1 Drücken Sie die Taste [Helligk.].

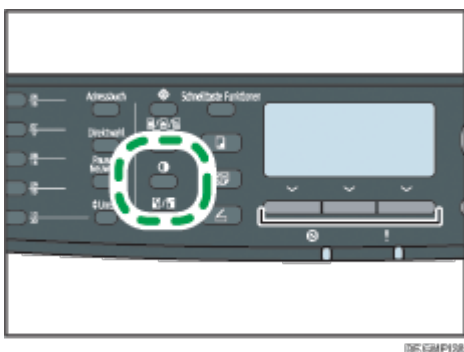

### 2 Drücken Sie die Tasten [▲][▼], um die gewünschte Helligkeitsstufe auszuwählen, und drücken Sie anschließend die Taste [OK].

#### Hinweis

- Drücken Sie die Taste [Escape], um die aktuelle Änderung zu verwerfen und zum Anfangsbildschirm zurückzukehren.
- Sie können die Standardgeräteeinstellung [Helligk.] ändern, um immer mit einer bestimmten Helligkeitsstufe zu scannen.
- Vorübergehende Jobeinstellungen werden in den folgenden Fällen gelöscht:
  - Wenn für den in [System-Auto-Reset-Timer] festgelegten Zeitraum keine Eingabe erfolgt, während der Anfangsbildschirm angezeigt wird.
  - Wenn die Taste [Löschen/Stop] betätigt wird, während der Anfangsbildschirm angezeigt wird.
  - Wenn der Gerätemodus gewechselt wird.
  - Wenn das Gerät ausgeschaltet wird.
  - Wenn die Voreinstellung des Geräts für die gleiche Einstellung geändert wird.

#### Referenz

- Für weitere Informationen zu [Helligk.] siehe [Faxübertragungseinstellungen](#) .
- Für weitere Informationen zu [System-Auto-Reset-Timer] siehe [Administratoreinstellungen](#) .

Anfang | Zurück · Weiter ▶ |



# SP 3500SF/SP 3510SF

|  Inhalt |  Zurück ·  Weiter |

 Suchen

|  Einstellungen | 

[Startseite](#) > [Die Faxfunktion verwenden](#) > [Ein Fax senden](#) > [Festlegung der Scaneinstellungen](#) > Die Auflösung festlegen

## Die Auflösung festlegen

Dieser Abschnitt beschreibt, wie die Scanauflösung für den aktuellen Job festgelegt wird. Es gibt drei Auflösungseinstellungen.

### Standard

Wählen Sie diese Option aus, wenn die Vorlage ein gedrucktes oder maschinengeschriebenes Dokument mit Zeichen in normaler Größe ist.

### Detail

Wählen Sie diese Option aus, wenn die Vorlage kleingedruckte Zeichen enthält.

### Foto

Wählen Sie diese Option aus, wenn die Vorlage Bilder wie Fotografieren oder schattierte Zeichnungen enthält.

#### 1 Drücken Sie die Taste [Bildqualität].

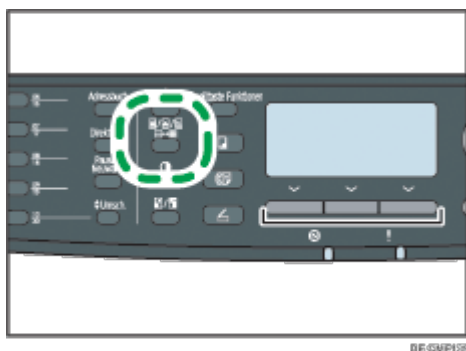



#### 2 Drücken Sie die Tasten [▲][▼], um die gewünschte Auflösungseinstellung auszuwählen, und drücken Sie anschließend die Taste [OK].

#### Hinweis

- Drücken Sie die Taste [Escape], um die aktuelle Änderung zu verwerfen und zum Anfangsbildschirm zurückzukehren.
- Sie können die Standardgeräteinstellung [Auflösung] ändern, um die Kopien immer mit einer bestimmten Auflösungsstufe zu erstellen.
- Die Auflösung für "Foto" ist für Internet-Faxe nicht verfügbar. Die Faxe werden unter Verwendung der Auflösung "Detail" gesendet, wenn die Auflösung "Foto" festgelegt wurde.
- Vorübergehende Jobeinstellungen werden in den folgenden Fällen gelöscht:
  - Wenn für den in [System-Auto-Reset-Timer] festgelegten Zeitraum keine Eingabe erfolgt, während der Anfangsbildschirm angezeigt wird.
  - Wenn die Taste [Löschen/Stopp] betätigt wird, während der Anfangsbildschirm angezeigt wird.
  - Wenn der Gerätemodus gewechselt wird.
  - Wenn das Gerät ausgeschaltet wird.

- Wenn die Voreinstellung des Geräts für die gleiche Einstellung geändert wird.

 Referenz

- Für weitere Informationen zu [Auflösung] siehe [Faxübertragungseinstellungen](#) .
- Für weitere Informationen zu [System-Auto-Reset-Timer] siehe [Administratoreinstellungen](#) .

 [Anfang](#) |  [Zurück](#) · [Weiter](#)  |

---

Copyright © 2012

# SP 3500SF/SP 3510SF

Inhalt | Zurück · Weiter

Suchen

Einstellungen |

[Startseite](#) > [Die Faxfunktion verwenden](#) > [Ein Fax senden](#) > [Festlegung der Scaneinstellungen](#) > Festlegen der Scanseite gemäß der Vorlage (Modell des Typs 2)

## Festlegen der Scanseite gemäß der Vorlage (Modell des Typs 2)

Wenn Sie das Modell des Typs 2 verwenden, können Sie festlegen, dass das Gerät beide Seiten der Vorlage automatisch mit dem ARDF scannt.

In diesem Abschnitt wird beschrieben, wie Sie die Scanseite entsprechend der aktuellen Vorlage festlegen.

### Wichtig

- Wenn sich das Gerät im Modus "Sofort Senden" befindet, ist diese Funktion nicht verfügbar.

**1 Drücken Sie [Vorlage].**

**2 Drücken Sie die Tasten [][], um das gewünschte Scanverfahren auszuwählen, und drücken Sie anschließend die Taste [OK].**

Wählen Sie die zu scannenden Seiten der Vorlage (1-seitig oder 2-seitig). Wählen Sie beim 2-seitigen Scan die Seiten- und Bindeausrichtungen gemäß der Vorlage.

### Hinweis

- Drücken Sie die Taste [Escape], um die aktuelle Änderung zu verwerfen und zum Anfangsbildschirm zurückzukehren.
- Wenn Sie den 2-seitigen Scan festlegen, müssen Sie den ARDF verwenden (der Scan über das Vorlagenglas ist nicht möglich).
- Sie können die Standardeinstellung des Geräts für [Vorlage] so ändern, dass immer spezielle Seiten von Vorlagen gescannt werden.
- Vorübergehende Jobeinstellungen werden in den folgenden Fällen gelöscht:
  - Wenn für den in [System-Auto-Reset-Timer] festgelegten Zeitraum keine Eingabe erfolgt, während der Anfangsbildschirm angezeigt wird.
  - Wenn die Taste [Löschen/Stop] betätigt wird, während der Anfangsbildschirm angezeigt wird.
  - Wenn der Gerätemodus gewechselt wird.
  - Wenn das Gerät ausgeschaltet wird.
  - Wenn die Voreinstellung des Geräts für die gleiche Einstellung geändert wird.

### Referenz

- Einzelheiten zu [Vorlage] finden Sie auf [Faxübertragungseinstellungen](#)
- Für weitere Informationen zu [System-Auto-Reset-Timer] siehe [Administratoreinstellungen](#)

Anfang | Zurück · Weiter

# SP 3500SF/SP 3510SF

Inhalt | Zurück · Weiter

Suchen

Einstellungen |

[Startseite](#) > [Die Faxfunktion verwenden](#) > [Die Faxfunktion von einem Computer aus nutzen \(LAN-Fax\)](#) > [Das LAN-Fax-Adressbuch konfigurieren](#) > Das LAN-Fax-Adressbuch öffnen

## Das LAN-Fax-Adressbuch öffnen

Dieser Abschnitt beschreibt, wie das LAN-Fax-Adressbuch geöffnet wird.

### ★ Wichtig

- Im Folgenden wird Windows 7 als Beispiel verwendet. Wenn Sie ein anderes Betriebssystem verwenden, kann dieses Vorgehen leicht variieren.

- Klicken Sie im [Start]-Menü auf [Geräte und Drucker].
- Klicken Sie mit der rechten Maustaste auf das Symbol des LAN-Faxtreibers und klicken Sie dann auf [Druckeinstellungen].
- Klicken Sie auf die Registerkarte [Adressbuch].

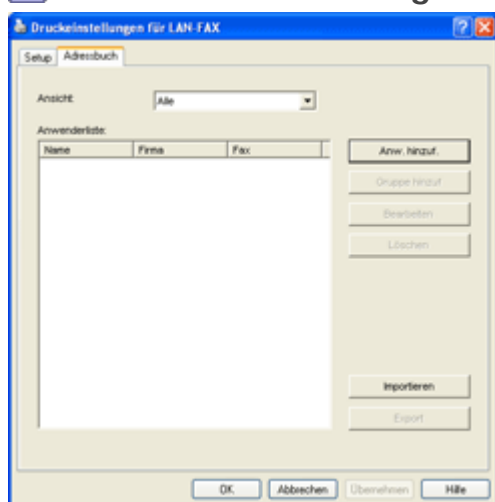

### ↓ Hinweis

- Sie können aus der Liste [Ansicht:] den Typ der anzuzeigenden Ziele auswählen.
  - [Alle]: Zeigt alle Ziele an.
  - [Gruppe]: Zeigt nur Gruppen an.
  - [Anwender]: Zeigt nur Einzelziele an.

Anfang | Zurück · Weiter

# SP 3500SF/SP 3510SF

[Startseite](#) > [Die Faxfunktion verwenden](#) > [Die Faxfunktion von einem Computer aus nutzen \(LAN-Fax\)](#) > [Das LAN-Fax-Adressbuch konfigurieren](#) > Ziele festlegen

## Ziele festlegen

Dieser Abschnitt beschreibt, wie Ziele im LAN-Fax-Adressbuch festgelegt werden.

- 1 Öffnen Sie das LAN-Fax-Adressbuch und klicken Sie anschließend auf [Anwender hinzufügen].

- 2 Legen Sie die erforderlichen Informationen fest und klicken Sie auf [OK]. Weitere Einzelheiten finden Sie in der nachfolgenden Tabelle.



### LAN-Fax-Ziele festlegen

Element	Einstellung	Beschreibung
Name	Erforderlich	Name des Ziels. Die maximale Länge beträgt 32 Zeichen.
Firma	Optional	Firmenname des Ziels. Die maximale Länge beträgt 64 Zeichen. Sie können aus aufgezeichneten Daten auswählen.
Abteilung	Optional	Abteilungsname des Ziels. Die maximale Länge beträgt 64 Zeichen. Sie können aus aufgezeichneten Daten auswählen.
Telefon	Optional	Telefonnummer des Ziels. Die maximale Länge beträgt 40 Zeichen.
Fax	Erforderlich	Faxnummer des Ziels. Die maximale Länge beträgt 40 Zeichen.

#### Hinweis

- Eine Telefonnummer kann 0 bis 9, "P" (Pause), "\*", "#", "-" und Leerzeichen enthalten.
- Fügen Sie gegebenenfalls eine Pause in eine Faxnummer ein. Das Gerät macht eine kurze Pause, bevor es die auf die Pause folgenden Ziffern wählt. Sie können die Länge der Pause in der Einstellung [Pause] unter den Faxübertragungseinstellungen festlegen.
- Um Freizeichendienste an einem Impulswählanschluss zu verwenden, fügen Sie ein "\*" in die Faxnummer ein. "\*" schaltet den Wählmodus von Impuls vorübergehend auf Ton.
- Wenn der eingegebene Name bereits im LAN-Fax-Adressbuch vorhanden ist, wird eine Meldung angezeigt. Klicken Sie auf [Nein] und geben Sie einen anderen Namen ein, um das Ziel unter einem anderen Namen festzulegen. Wenn Sie auf [Ja] klicken, können Sie dieses unter dem gleichen Namen festlegen.
- Sie können ein vorhandenes Ziel teilweise abändern und dieses als neues Ziel mit ähnlichen Informationen festlegen.

 Referenz

- Für weitere Informationen zur [Pause] siehe [Faxübertragungseinstellungen](#) .
- Für weitere Informationen zum Festlegen eines neuen Ziels, das einem vorhandenen Ziel ähnelt, siehe [Ziele abändern](#) .

 Anfang |  Zurück · Weiter  |

---

Copyright © 2012

# SP 3500SF/SP 3510SF

[Inhalt](#) | [Zurück](#) · [Weiter](#) ▶ |

Suchen

| [Einstellungen](#) | [?](#)

[Startseite](#) > [Die Faxfunktion verwenden](#) > [Die Faxfunktion von einem Computer aus nutzen \(LAN-Fax\)](#) > [Das LAN-Fax-Adressbuch konfigurieren](#) > Ziele abändern

## Ziele abändern

Dieser Abschnitt beschreibt, wie festgelegte Ziele abgeändert werden.

- 1 Öffnen Sie das LAN-Fax-Adressbuch, wählen Sie das Ziel, das Sie abändern möchten, aus der [Anwenderliste:] aus und klicken Sie anschließend auf [Bearbeiten].**

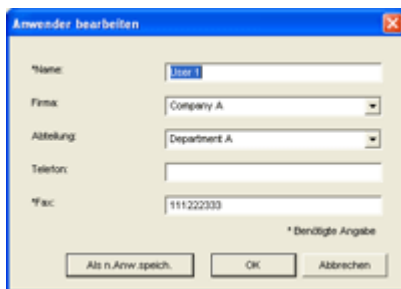

- 2 Ändern Sie die Informationen soweit erforderlich ab und klicken Sie anschließend auf [OK].**

Klicken Sie auf [Als n. Anw. speich.], wenn Sie ein neues Ziel mit ähnlichen Informationen festlegen möchten. Das ist nützlich, wenn Sie eine Reihe an Zielen festlegen möchten, die ähnliche Informationen enthalten. Um das Dialogfeld zu schließen, ohne das ursprüngliche Ziel abzuändern, klicken Sie auf [Abbrechen].

### ↓ Hinweis

- Wenn der eingegebene Name bereits im LAN-Fax-Adressbuch vorhanden ist, wird eine Meldung angezeigt. Klicken Sie auf [Nein] und geben Sie einen anderen Namen ein, um das Ziel unter einem anderen Namen festzulegen. Wenn Sie auf [Ja] klicken, können Sie dieses unter dem gleichen Namen festlegen.

[Anfang](#) | [Zurück](#) · [Weiter](#) ▶ |

# SP 3500SF/SP 3510SF

[Startseite](#) > [Die Faxfunktion verwenden](#) > [Die Faxfunktion von einem Computer aus nutzen \(LAN-Fax\)](#) > [Das LAN-Fax-Adressbuch konfigurieren](#) > Gruppen festlegen

## Gruppen festlegen

Dieser Abschnitt beschreibt, wie Gruppen von Zielen festgelegt werden. Eine Gruppe kann bis zu 100 Einzelziele enthalten.

- 1 Öffnen Sie das LAN-Fax-Adressbuch und klicken Sie anschließend auf [Gruppe hinzufügen].

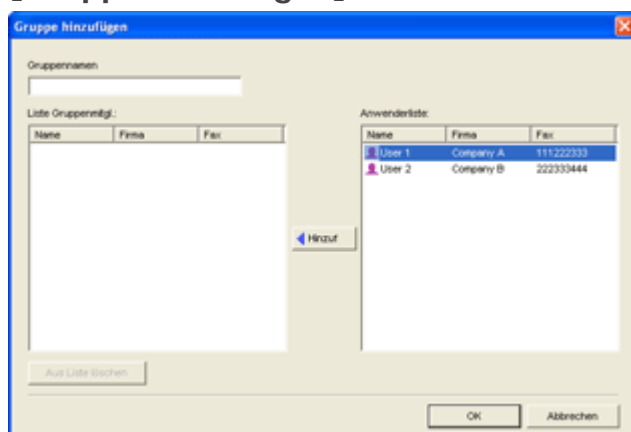

- 2 Geben Sie den Namen der Gruppe unter [Gruppennamen] ein.

- 3 Wählen Sie das Ziel, das Sie zur Gruppe hinzufügen möchten aus [Anwenderliste:] aus und klicken Sie anschließend auf [Hinzuf.].

Um ein Ziel aus einer Gruppe zu löschen, wählen Sie das gewünschte Ziel unter [Liste Gruppenmitgl.:] aus und klicken Sie anschließend auf [Aus Liste löschen].

- 4 Klicken Sie auf [OK].

### ↓ Hinweis

- Eine Gruppe muss mindestens ein Ziel enthalten.
- Für eine Gruppe muss ein Gruppenname eingegeben werden. Zwei Gruppen dürfen nicht mit demselben Gruppennamen benannt werden.
- Ein einzelnes Ziel kann in mehrere Gruppen hinzugefügt werden.



# SP 3500SF/SP 3510SF

| Inhalt | Zurück · Weiter |

Suchen

| Einstellungen | Hilfe

[Startseite](#) > [Die Faxfunktion verwenden](#) > [Die Faxfunktion von einem Computer aus nutzen \(LAN-Fax\)](#) > [Das LAN-Fax-Adressbuch konfigurieren](#) > Gruppen abändern

## Gruppen abändern

Dieser Abschnitt beschreibt, wie festgelegte Gruppen abgeändert werden.

- 1 Öffnen Sie das LAN-Fax-Adressbuch, wählen Sie die Gruppe, die Sie abändern möchten aus der [Anwenderliste:] aus und klicken Sie anschließend auf [Bearbeiten].

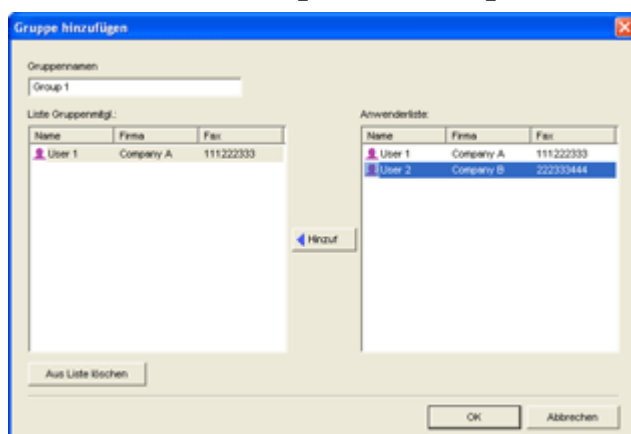

- 2 Um ein Ziel zur Gruppe hinzuzufügen, wählen Sie das Ziel, das Sie hinzufügen möchten, aus der [Anwenderliste:] und klicken Sie auf [Hinzuf.].
- 3 Um ein Ziel aus einer Gruppe zu löschen, wählen Sie das gewünschte Ziel unter [Liste Gruppenmitgl.:] aus und klicken Sie anschließend auf [Aus Liste löschen].
- 4 Klicken Sie auf [OK].

### Hinweis

- Wenn der eingegebene Name bereits im LAN-Fax-Adressbuch vorhanden ist, wird eine Meldung angezeigt. Klicken Sie auf [OK] und registrieren Sie die Gruppe unter einem anderen Namen.

Anfang | Zurück · Weiter |

# SP 3500SF/SP 3510SF

 Inhalt |  Zurück ·  Weiter

 Suchen

 Einstellungen | 

[Startseite](#) > [Die Faxfunktion verwenden](#) > [Die Faxfunktion von einem Computer aus nutzen \(LAN-Fax\)](#) > [Das LAN-Fax-Adressbuch konfigurieren](#) > Einzelziele oder Gruppen löschen

## Einzelziele oder Gruppen löschen

Dieser Abschnitt beschreibt, wie Einzelziele oder Gruppen aus dem LAN-Fax-Adressbuch gelöscht werden.

**1** Öffnen Sie das LAN-Fax-Adressbuch, wählen Sie das Ziel, das Sie löschen möchten, aus der [Anwenderliste:] aus und klicken Sie anschließend auf [Löschen].

Eine Bestätigungsmeldung erscheint.

**2** Klicken Sie auf [Ja].

### Hinweis

- Ein Ziel wird automatisch aus der Gruppe gelöscht, wenn dieses Ziel aus dem LAN-Fax-Adressbuch gelöscht wird. Wenn Sie das letzte Ziel aus einer Gruppe löschen, wird eine Meldung angezeigt, die Sie auffordert, das Löschen zu bestätigen. Klicken Sie auf [OK], wenn Sie die Gruppe löschen möchten.
- Durch das Löschen einer Gruppe werden die darin enthaltenen Ziele nicht aus dem LAN-Fax-Adressbuch gelöscht.

 Anfang |  Zurück ·  Weiter

Copyright © 2012

# SP 3500SF/SP 3510SF

[Inhalt](#) | [Zurück](#) · [Weiter](#) ▶

Suchen

Einstellungen | ?

[Startseite](#) > [Die Faxfunktion verwenden](#) > [Die Faxfunktion von einem Computer aus nutzen \(LAN-Fax\)](#) > [Das LAN-Fax-Adressbuch konfigurieren](#) > Exportieren/Importieren von Daten des LAN-Fax-Adressbuchs

## Exportieren/Importieren von Daten des LAN-Fax-Adressbuchs

Dieser Abschnitt beschreibt, wie Daten eines LAN-Fax-Adressbuchs exportiert oder importiert werden.

### ★ Wichtig

- Im Folgenden wird Windows 7 als Beispiel verwendet. Wenn Sie ein anderes Betriebssystem verwenden, kann dieses Vorgehen leicht variieren.

### Daten aus dem LAN-Fax-Adressbuch exportieren

Die Daten eines LAN-Fax-Adressbuchs können in eine Datei im CSV-Format (Comma Separated Values) exportiert werden.

Gehen Sie folgendermaßen vor, um Daten eines LAN-Fax-Adressbuchs zu exportieren.

- 1 Öffnen Sie das LAN-Fax-Adressbuch und klicken Sie anschließend auf [Export].
- 2 Navigieren Sie zum Speicherort für die Daten des LAN-Fax-Adressbuchs, legen Sie einen Dateinamen fest und klicken Sie anschließend auf [Speichern].

### Daten eines LAN-Fax-Adressbuchs importieren

Die Daten eines LAN-Fax-Adressbuchs können aus Dateien im CSV-Format importiert werden. Sie können Adressbuchdaten aus anderen Anwendungen importieren, wenn die Daten als CSV-Datei gespeichert wurden.

Gehen Sie folgendermaßen vor, um die Daten eines LAN-Fax-Adressbuchs zu importieren. Sie müssen die entsprechenden zu importierenden Positionen auswählen, um Adressbuchdaten aus anderen Anwendungen zu importieren.

- 1 Öffnen Sie das LAN-Fax-Adressbuch und klicken Sie anschließend auf [Importieren].
- 2 Wählen Sie die Datei mit den Adressbuchdaten aus und klicken Sie auf [Öffnen].

Es wird ein Dialogfeld für die Auswahl der zu importierenden Positionen angezeigt.

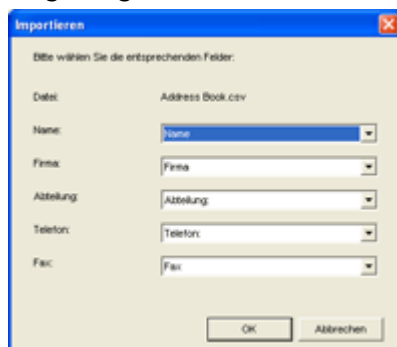

**3 Wählen Sie für jedes Feld eine entsprechende Position aus der Liste aus.**

Wählen Sie für Felder, für die keine zu importierenden Daten vorhanden sind, [\*leer\*] aus. Beachten Sie, dass [\*leer\*] nicht für [Name] oder [Fax] ausgewählt werden kann.

**4 Klicken Sie auf [OK].**

Wählen Sie eine der folgenden Vorgehensweisen aus, wenn beim Importieren ein Ziel mit dem gleichen Namen gefunden wird:

- [Überspringen]: Überspringt das Ziel und importiert die restlichen Daten.
- [Als n.Anw.speich.]: Importiert das aktuelle Ziel als separates Ziel unter dem gleichen Namen wie ein vorhandenes Ziel.
- [Alle als n.Anw.speich.]: Importiert das aktuelle Ziel und nachfolgende Ziele als separate Ziele unter denselben Namen wie vorhandene Ziele.
- [Überschreiben]: Importiert das Ziel und überschreibt die Daten im LAN-Fax-Adressbuch.
- [Alles überschreiben]: Importiert das aktuelle Ziel und nachfolgende Ziele unter den gleichen Namen wie vorhandene Ziele und überschreibt die Daten im LAN-Fax-Adressbuch.
- [Abbrechen]: Bricht den Importvorgang ab.

Wählen Sie eine der folgenden Vorgehensweisen aus, wenn ein Ziel keinen Namen enthält oder in der Telefonnummer oder Faxnummer ungültige Zeichen verwendet werden:

- [Überspringen]: Überspringt das Ziel und importiert die restlichen Daten.
- [Speichern]: Importiert das Ziel unverändert.
- [Alles speichern]: Importiert das aktuelle Ziel und nachfolgende Ziele unverändert.
- [Abbrechen]: Bricht den Importvorgang ab.

**↓ Hinweis**

- CSV-Dateien werden unter Verwendung der Unicode-Kodierung exportiert.
- LAN-Fax-Adressbuchdaten können von CSV-Dateien importiert werden, deren Zeichenkodierung in Unicode oder ASCII erfolgt.
- Gruppendaten können weder exportiert noch importiert werden.
- Im LAN-Fax-Adressbuch können bis zu 1.000 Ziele festgelegt werden. Wenn diese Obergrenze beim Importieren erreicht wird, werden die restlichen Ziele nicht importiert.

# SP 3500SF/SP 3510SF

[Startseite](#) > [Die Faxfunktion verwenden](#) > [Die Faxfunktion von einem Computer aus nutzen \(LAN-Fax\)](#) > [Grundlegendes zum Senden von Faxen von einem Computer aus](#) > Ein Fax abbrechen

## Ein Fax abbrechen

Sie können je nach Status des Jobs das Senden eines Faxes abbrechen, indem Sie entweder das Bedienfeld des Geräts oder Ihren Computer verwenden.

### Abbrechen während das Gerät ein Fax vom Computer empfängt

Das Fax über den Computer abbrechen.

Wenn das Gerät von mehreren Computern benutzt wird, müssen Sie darauf achten, nicht versehentlich ein Fax eines anderen Anwenders abzubrechen.

- 1** Klicken Sie doppelt auf das Druckersymbol in der Taskleiste Ihres Computers.
- 2** Wählen Sie den Druckjob aus, den Sie abbrechen möchten, klicken Sie auf das Menü [Dokument] und klicken Sie anschließend auf [Abbrechen].
- 3** Klicken Sie auf [Ja].

### Ein Fax während des Sendens abbrechen

Das Fax über das Bedienfeld abbrechen.

- 1** Drücken Sie die Taste [Fax].

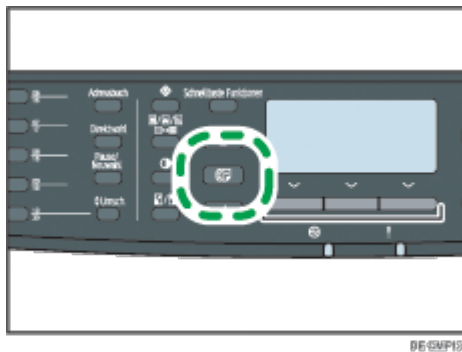

- 2** Drücken Sie die Taste [Löschen/Stopp].

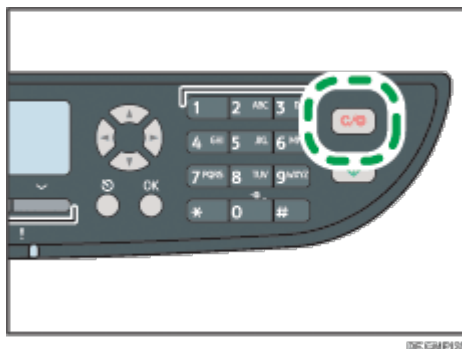



# SP 3500SF/SP 3510SF

[Startseite](#) > [Die Faxfunktion verwenden](#) > [Die Faxfunktion von einem Computer aus nutzen \(LAN-Fax\)](#) > [Ein Faxdeckblatt bearbeiten](#) > Einstellungen, die Sie für Faxdeckblätter konfigurieren können

## Einstellungen, die Sie für Faxdeckblätter konfigurieren können

Dieser Abschnitt beschreibt die Einstellungen, die Sie für die Faxdeckblätter konfigurieren können.

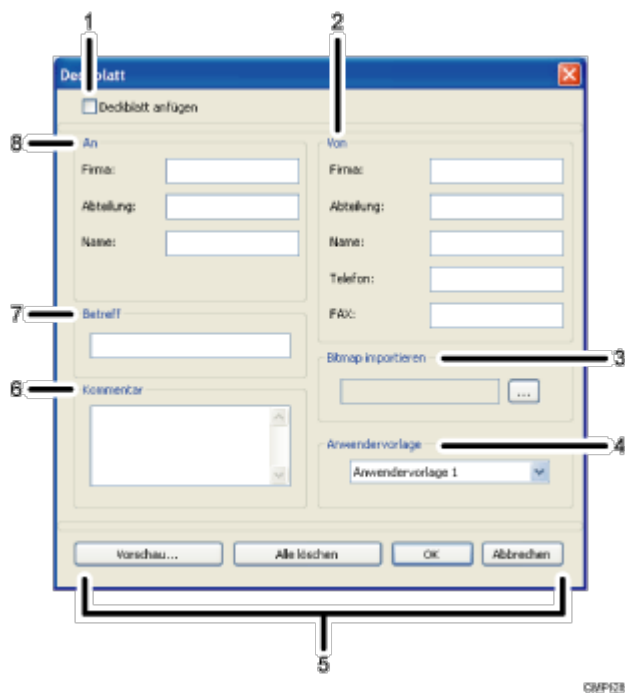

### 1. Deckblatt anfügen

Setzen Sie hier einen Haken, um ein Fax mit einem Deckblatt zu senden.

### 2. Von

Geben Sie die Absenderdaten ein. Leer gelassene Positionen erscheinen nicht auf dem Deckblatt.

- Firma:  
Geben Sie Ihren Firmennamen ein. Die maximale Länge beträgt 64 Zeichen.
- Abteilung:  
Geben Sie den Namen Ihrer Abteilung ein. Die maximale Länge beträgt 64 Zeichen.
- Name:  
Geben Sie Ihren Namen ein. Die maximale Länge beträgt 64 Zeichen.
- Telefon:  
Geben Sie Ihre Telefonnummer ein. Die maximale Länge beträgt 64 Zeichen.
- FAX:  
Geben Sie Ihre Faxnummer ein. Die maximale Länge beträgt 64 Zeichen.

### 3. Bitmap importieren

Legen Sie ein Bitmap-Bild fest, das Sie auf dem Deckblatt zeigen möchten. Das Bild wird in der folgenden Position gezeigt: Links=180, Rechts=800, Oben=50, Unten=180 (Pixel). Wenn das Bild größer als dieser Bereich ist, wird der überschüssige Teil beschnitten.

#### 4. **Anwendervorlage**

Wählen Sie die Vorlage für das Deckblatt aus. Es gibt drei Vorlagen.

#### 5. **Schaltflächen**

- **Vorschau...**  
Klicken Sie für eine Vorschau des Deckblatts vor dem Senden des Faxes hier.
- **Alle löschen**  
Klicken Sie hier, um alle von Ihnen eingegebenen Informationen zu löschen.
- **OK**  
Klicken Sie hier, um die Bearbeitung des Faxdeckblatts abzuschließen.
- **Abbrechen**  
Klicken Sie hier, um das Faxdeckblatt zu verwerfen.

#### 6. **Beschreibung**

Geben Sie einen Kommentar für das Fax ein. Die maximale Länge beträgt 256 Zeichen.

#### 7. **Betreff**

Geben Sie den Betreff für das Fax ein. Die maximale Länge beträgt 64 Zeichen.

#### 8. **An**

Geben Sie die Informationen für das Ziel ein. Leer gelassene Positionen erscheinen nicht auf dem Deckblatt.

- **Firma:**  
Geben Sie den Firmennamen für das Ziel ein. Die maximale Länge beträgt 64 Zeichen.
- **Abteilung:**  
Geben Sie den Namen der Abteilung für das Ziel ein. Die maximale Länge beträgt 64 Zeichen.
- **Name:**  
Geben Sie den Namen für das Ziel ein. Die maximale Länge beträgt 64 Zeichen.



# SP 3500SF/SP 3510SF

[Startseite](#) > [Die Faxfunktion verwenden](#) > [Die Faxfunktion von einem Computer aus nutzen \(LAN-Fax\)](#) > [Die Übertragseinstellungen konfigurieren](#) > Einstellungen, die Sie in den Eigenschaften des LAN-Fax-Treibers konfigurieren können

## Einstellungen, die Sie in den Eigenschaften des LAN-Fax-Treibers konfigurieren können

Dieser Abschnitt beschreibt die Einstellungen, die Sie in den Eigenschaften des LAN-Fax-Treibers konfigurieren können.

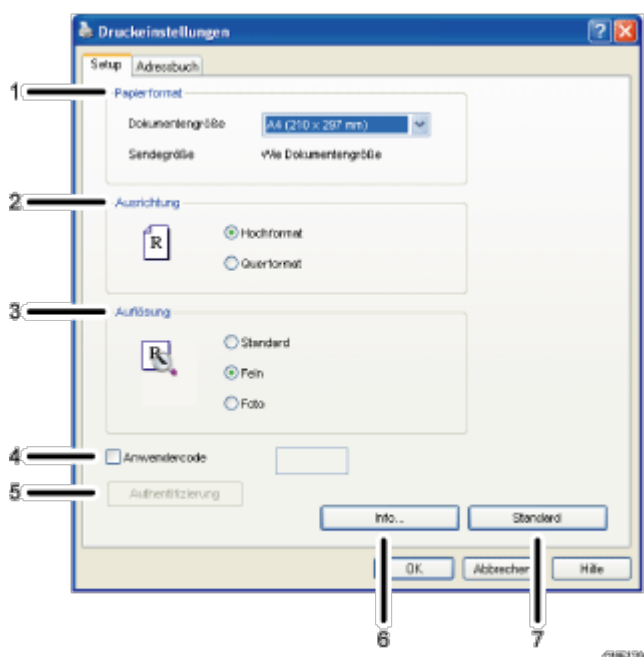

### 1. Papierformat

Legt das Papierformat fest.

- Dokumentengröße  
Legt das Papierformat des von Ihnen gesendeten Dokuments fest. Wenn in der Anwendung ein Papierformat festgelegt ist, wird dieses Papierformat verwendet. Ansonsten wird das hier festgelegte Papierformat verwendet.
- Sendegröße  
Zeigt das tatsächliche Papierformat des gesendeten Faxes an. Das tatsächliche Format des Faxes ist A4, wenn das Format des gesendeten Dokuments A3, B4 oder kleiner als A4 ist. A3/B4-Dokumente werden automatisch auf die Sendegröße verkleinert.

### 2. Ausrichtung

Legt die Seitenausrichtung fest.

### 3. Auflösung

Legt die Auflösung fest.

- Standard  
Wählen Sie dies für Dokumente mit Zeichen in normaler Größe aus.
- Fein  
Wählen Sie dies für ein Dokument mit kleingedruckten Zeichen aus.
- Foto

Wählen Sie dies für ein Dokument mit Bildern wie Fotografien oder schattierte Zeichnungen aus.

#### 4. **Anwendercode**

Wählen Sie vor dem Senden eines Faxes dieses Kontrollkästchen aus und geben Sie einen Anwendercode ein, wenn das Senden über LAN-Fax beschränkt ist.

#### 5. **Authentifizierung**

Wenn die LDAP-Authentifizierung festgelegt ist, klicken Sie auf diese Schaltfläche, um die Anwenderauthentifizierung zu aktivieren, und geben Sie einen Anwendernamen und ein Kennwort ein, bevor Sie einen Faxjob an das Gerät senden.

#### 6. **Info**

Zeigt die Version des LAN-Fax-Treibers an.

#### 7. **Standard**

Setzen Sie die Einstellungen auf ihre Werksstandards zurück.



- Die hier konfigurierten Einstellungen werden lediglich auf die aktuelle Anwendung angewendet.

Anfang | Zurück · Weiter |

---

Copyright © 2012

# SP 3500SF/SP 3510SF

 Inhalt |  Zurück ·  Weiter ▶ |

|  Einstellungen | 

[Startseite](#) > [Die Faxfunktion verwenden](#) > [Empfangen einer Faxnachricht](#) > [Den Empfangsmodus auswählen](#) > Ein Fax im manuellen FAX/TEL-Modus empfangen

## Ein Fax im manuellen FAX/TEL-Modus empfangen

In diesem Abschnitt wird die Vorgehensweise zum Empfangen eines Fax beschrieben, wenn der Empfangsmodus "FAX/TEL manuell" festgelegt ist.

**1 Nehmen Sie den Hörer des externen Telefons ab, um den Anruf anzunehmen.**

Ein normales Telefongespräch beginnt.

**2 Wenn Sie einen Faxton oder keinen Ton hören, drücken Sie auf die Taste [Fax] und dann auf die Taste [Start].**

**3 Drücken Sie auf [Empfang].**

**4 Drücken Sie auf die Taste [Start].**

**5 Hörer wieder auflegen.**

 Anfang |  Zurück ·  Weiter ▶ |

---

Copyright © 2012

# SP 3500SF/SP 3510SF

 Inhalt |  Zurück ·  Weiter ▶ |

 Suchen

|  Einstellungen | 

[Startseite](#) > [Die Faxfunktion verwenden](#) > [Empfangen einer Faxnachricht](#) > [Den Empfangsmodus auswählen](#) > Ein Fax im Modus "Nur Fax" empfangen



## Ein Fax im Modus "Nur Fax" empfangen

Wenn der Empfangsmodus "Nur Fax" ist, beantwortet das Gerät automatisch alle eingehenden Anrufe im Faxempfangsmodus.

### Hinweis

- Sie können die Anzahl der Rufzeichen vor der Entgegennahme eines Anrufs in der Einstellung [Anzahl Rufzeichen] unter [FaxEinstellungen] festlegen.
- Wenn Sie einen Anruf mit dem externen Telefon entgegennehmen, während das Gerät klingelt, startet ein normaler Telefonanruf. Wenn Sie einen Faxanrufton oder keinen Ton hören, starten Sie den Faxempfang manuell.

### Referenz

- Für weitere Informationen zur [Anzahl Rufzeichen] siehe [FaxEinstellungen](#) .
- Für weitere Informationen zum manuellen Faxempfang siehe [Ein Fax im manuellen FAX/TEL-Modus empfangen](#) .

 Anfang |  Zurück ·  Weiter ▶ |

Copyright © 2012

# SP 3500SF/SP 3510SF

 Inhalt |  Zurück ·  Weiter 

Suchen

 Einstellungen | 

[Startseite](#) > [Die Faxfunktion verwenden](#) > [Empfangen einer Faxnachricht](#) > [Den Empfangsmodus auswählen](#) > Ein Fax im Modus "FAX/TEL automatisch" empfangen

## Ein Fax im Modus "FAX/TEL automatisch" empfangen

Wenn der Empfangsmodus auf "FAX/TEL automatisch" festgelegt ist, empfängt das Gerät ein Fax automatisch, wenn der eingehende Anruf ein Faxanruf ist, und klingelt, wenn ein Sprachanruf eingeht.

1. Wenn ein Anruf eingeht, versucht das Gerät fünf Sekunden lang, einen Faxanruf zu erkennen.

Wenn ein Faxanruf erkannt wird, beginnt das Gerät automatisch, das Fax zu empfangen.

2. Wird kein Faxanruf erkannt, beginnt das Gerät zu klingeln und versucht, für den unter [Auto Umschaltzeit RX-Modus] in [FaxEinstellungen] festgelegten Zeitraum, einen Faxanruf zu erkennen.
  - Wenn ein Faxanruf erkannt wird oder wenn Sie den Hörer nicht abnehmen, beginnt das Gerät automatisch, das Fax zu empfangen.
  - Um einen normalen Telefonanruf zu beginnen, nehmen Sie den Hörer ab, drücken Sie auf die Taste [Fax] und dann auf die Taste [Löschen/Stop]. Wenn Sie einen Faxanruf oder keinen Ton hören, starten Sie den Faxempfang manuell.
  - Wenn Sie den Hörer abnehmen, doch die unter [Auto Umschaltzeit RX-Modus] festgelegte Zeit vergeht, bevor ein normaler Telefonanruf beginnt, startet das Gerät den Faxempfang automatisch.

### Hinweis

- Nach dem Sie den Hörer zum Annehmen eines Anrufs abgehoben haben, drücken Sie die Taste [Fax], um den Faxmodus zu aktivieren, bevor Sie die Taste [Löschen/Stop] drücken. Wenn sich das Gerät nicht im Faxmodus befindet, können Sie durch Drücken der Taste [Löschen/Stop] keinen normalen Telefonanruf starten.

### Referenz

- Für weitere Informationen zur [Auto Umschaltzeit RX-Modus] siehe [FaxEinstellungen](#).
- Für weitere Informationen zum manuellen Faxempfang siehe [Ein Fax im manuellen FAX/TEL-Modus empfangen](#).

 Anfang |  Zurück ·  Weiter

# SP 3500SF/SP 3510SF

 Inhalt |  Zurück ·  Weiter 

Suchen

 Einstellungen | 

[Startseite](#) > [Die Faxfunktion verwenden](#) > [Empfangen einer Faxnachricht](#) > [Den Empfangsmodus auswählen](#) > Ein Fax im Modus "FAX/TAD" empfangen

## Ein Fax im Modus "FAX/TAD" empfangen

Wenn der Empfangsmodus "FAX/TAD" ist, antwortet das externe Telefon und zeichnet Nachrichten auf, wenn das Gerät Telefonanrufe empfängt. Wenn es sich bei dem eingehenden Anruf um einen Faxanruf handelt, empfängt das Gerät das Fax automatisch.

1. Wenn ein Anruf eingeht, klingelt das externe Telefonantwortgerät entsprechend unter [Anz. Rufz. gesamt (TEL-AB)] in [FaxEinstellungen] x-mal.



Wenn das externe Telefonantwortgerät nicht antwortet, beginnt das Gerät automatisch mit dem Faxempfang.

2. Wenn das externe Telefonantwortgerät antwortet, überwacht das Gerät 30 Sekunden lang Stille in der Leitung (Stilleerkennung).
  - Wenn ein Faxanruf oder kein Ton erkannt wird, beginnt das Gerät automatisch mit dem Faxempfang.
  - Wenn eine Stimme erkannt wird, beginnt ein normales Telefongespräch. Der externe Telefonanrufbeantworter zeichnet Nachrichten auf.

### Hinweis

- Sie können während der Stilleerkennung Faxe manuell empfangen.
- Die Stilleerkennung wird selbst dann nicht für 30 Sekunden beendet, wenn das externe Telefon aufgelegt wird, sofern Sie nicht die Taste [Löschen/Stop] drücken und die Anrufverbindung trennen.

### Referenz

- Einzelheiten zu [Anz. Rufz. gesamt (TEL-AB)] siehe [FaxEinstellungen](#) .
- Für weitere Informationen zum manuellen Faxempfang siehe [Ein Fax im manuellen FAX/TEL-Modus empfangen](#) .

 Anfang |  Zurück ·  Weiter 

# SP 3500SF/SP 3510SF

[Inhalt](#) | [Zurück](#) · [Weiter](#) ▶

Suchen

[Einstellungen](#) | [?](#)

[Startseite](#) > [Die Faxfunktion verwenden](#) > [Empfangen einer Faxnachricht](#) > [Faxe weiterleiten oder im Speicher speichern](#) > Die Weiterleitungsbedingungen konfigurieren

## Die Weiterleitungsbedingungen konfigurieren

Konfigurieren Sie das Gerät folgendermaßen, um die Weiterleitungsbedingungen für empfangene Faxe festzulegen:

1. Wählen Sie [Weiterleiten] für [RX-Datei-Einstellung] unter Faxeinstellungen aus, um empfangene Faxe weiterzuleiten.
2. Konfigurieren Sie unter [Weitergel. Datei druck.] in den Faxeinstellungen, was nach der Weiterleitung geschehen soll:
  - [Ein]: Die Faxe im Speicher zum Ausdrucken speichern.
  - [Aus]: Die Faxe aus dem Speicher löschen.
3. Konfigurieren Sie die Druckeinstellungen für im Speicher gespeicherte Faxe unter [Empf. Dateien drucken] in den Faxeinstellungen.
  - [Ein]: Die empfangenen Faxe automatisch ausdrucken und aus dem Speicher löschen.
  - [Aus]: Die empfangenen Faxe zum späteren manuellen Ausdruck im Speicher speichern.
4. Konfigurieren Sie die Einstellung für die E-Mail-Benachrichtigung [Weiterl.status anzeigen] in den Faxeinstellungen:
  - [Aktiv]: Nach dem Weiterleiten eine E-Mail-Benachrichtigung senden. Das Ziel der E-Mail-Benachrichtigung hängt davon ab, wie das Weiterleitungsziel konfiguriert ist.
  - [Nicht aktiv]: Es wurde keine E-Mail-Benachrichtigung gesendet.
5. Legen Sie das Weiterleitungsziel unter [Weiterleitungsziel] in den Faxeinstellungen über Web Image Monitor fest.

### ↓ Hinweis



- Die nachfolgende Tabelle zeigt, was nach der erfolgreichen oder gescheiterten Weiterleitung je nach Konfiguration des Geräts geschieht.

Weiterleiten	[Weitergel. Datei druck.]	[Empf. Dateien drucken]	Ergebnisse
Erfolg	Aus	Nicht zutreffend	Das Gerät löscht das Fax aus dem Speicher.
Erfolg	Ein	Ein	Das Gerät druckt das Fax aus und löscht es aus dem Speicher.
Erfolg	Ein	Aus	Das Gerät speichert das Fax zum späteren manuellen Ausdruck im Speicher.
Fehler	Aus	Nicht zutreffend	Das Gerät druckt einen Bericht über die fehlgeschlagene Weiterleitung aus und löscht das Fax aus dem Speicher.
			Das Gerät druckt einen Bericht über die fehlgeschlagene Weiterleitung aus, druckt das Fax

Fehler	Ein	Ein	aus und löscht dieses anschließend aus dem Speicher.
Fehler	Ein	Aus	Das Gerät druckt einen Bericht über die fehlgeschlagene Weiterleitung aus und speichert das Fax zum späteren manuellen Ausdruck im Speicher.

- Wenn das Gerät ein Fax aufgrund von Gerätefehlern wie leeres Papiermagazin oder gestautes Papier nicht ausdrucken kann, verbleibt das Fax im Speicher und die Anzeige für empfangene Faxe blinkt. Die restlichen Seiten werden ausgedruckt, sobald das Problem behoben ist.
- Die Anzahl der Weiterleitungsversuche und die Länge des Intervalls für die Versuche kann mithilfe von Web Image Monitor festgelegt werden.

#### Referenz

- Für weitere Informationen über die Bedienfeldeinstellungen siehe [Faxeeinstellungen](#) .
- Für den manuellen Ausdruck empfangener, im Speicher gespeicherter Faxe siehe [Im Speicher gespeicherte Faxe ausdrucken](#) .
- Für weitere Informationen zum Weiterleitungsziel, zu den Weiterleitungsversuchen und Intervalleinstellungen siehe [Die Faxeeinstellungen konfigurieren](#) .

 [Anfang](#) |  [Zurück](#) • [Weiter](#)  |



# SP 3500SF/SP 3510SF

 Inhalt |  Zurück ·  Weiter 

Suchen

 Einstellungen | 

[Startseite](#) > [Die Faxfunktion verwenden](#) > [Empfangen einer Faxnachricht](#) > [Faxe weiterleiten oder im Speicher speichern](#) > Die Speicherbedingungen konfigurieren

## Die Speicherbedingungen konfigurieren



Konfigurieren Sie das Gerät folgendermaßen, um die Speicherbedingungen für empfangene Faxe festzulegen:

1. Wählen Sie [Drucken] für die [RX-Datei-Einstellung] in den Fax Einstellungen aus, um empfangene Faxe für den Ausdruck im Speicher zu speichern.
2. Konfigurieren Sie die Druckeinstellungen für im Speicher gespeicherte Faxe unter [Empf. Dateien drucken] in den Fax Einstellungen.
  - [Ein]: Die empfangenen Faxe automatisch ausdrucken und aus dem Speicher löschen.
  - [Aus]: Die empfangenen Faxe zum späteren manuellen Ausdruck im Speicher speichern.

### Hinweis

- Wenn das Fax erfolgreich ausgedruckt wird, wird es aus dem Speicher gelöscht.
- Wenn das Gerät ein Fax aufgrund von Gerätefehlern wie leeres Papiermagazin oder gestautes Papier nicht ausdrucken kann, verbleibt das Fax im Speicher und die Anzeige für empfangene Faxe blinkt. Die restlichen Seiten werden ausgedruckt, sobald das Problem behoben ist.

### Referenz

- Für weitere Informationen über die Bedienfeldeinstellungen siehe [Fax Einstellungen](#) .
- Für den manuellen Ausdruck empfangener, im Speicher gespeicherter Faxe siehe [Im Speicher gespeicherte Faxe ausdrucken](#) .

 Anfang |  Zurück ·  Weiter

Copyright © 2012

# SP 3500SF/SP 3510SF

[Inhalt](#) | [Zurück](#) · [Weiter](#) |

Suchen

[Einstellungen](#) | [?](#)

[Startseite](#) > [Die Faxfunktion verwenden](#) > [Empfangen einer Faxnachricht](#) > [Faxe von speziellen Absendern empfangen oder ablehnen](#) > Die speziellen Absender festlegen

## Die speziellen Absender festlegen

Dieser Abschnitt beschreibt, wie spezielle Absender festgelegt werden. Es können maximal 30 spezielle Absender festgelegt werden.

**1** Starten Sie den Webbrowser und greifen Sie mithilfe der IP-Adresse auf das Gerät zu.

**2** Klicken Sie auf [Spez. Absender].

Nr.	Nummer Spez. Absender
01	
02	
03	
04	
05	
06	
07	

**3** Wählen Sie aus der Liste [Zieltyp] die Option [Spez. Absender] aus.

**4** Wählen Sie die Nummer des speziellen Absenders aus der Liste aus (1 bis 30).

**5** Geben Sie die Faxnummer des speziellen Absenders ein (bis zu 20 Zeichen).

**6** Geben Sie, falls erforderlich, das Administratorpasswort ein.

**7** Klicken Sie auf [Abschicken].

**8** Schließen Sie den Webbrowser.



- Eine Faxnummer kann 0 bis neun 9, " " und Leerzeichen enthalten.

 [Anfang](#) |  [Zurück](#) · [Weiter](#) 

---

Copyright © 2012

# SP 3500SF/SP 3510SF

[Inhalt](#) | [Zurück](#) · [Weiter](#) |

Suchen

[Einstellungen](#) | [?](#)

[Startseite](#) > [Die Faxfunktion verwenden](#) > [Empfangen einer Faxnachricht](#) > [Faxe von speziellen Absendern empfangen oder ablehnen](#) > Begrenzung der eingehenden Faxe

## Begrenzung der eingehenden Faxe

Dieser Abschnitt beschreibt, wie das Gerät so eingestellt wird, dass Faxe nur von den programmierten speziellen Absendern empfangen (oder abgelehnt) werden.

- 1** Starten Sie den Webbrowser und greifen Sie mithilfe der IP-Adresse auf das Gerät zu.
- 2** Klicken Sie auf [Systemeinstellungen].
- 3** Klicken Sie auf die Registerkarte [Fax].

**Systemeinstellungen**

Laufwerkeinstellung | Magazinpapierinstell. | Kopierer | **Fax** | Prioritätsmagazin | Toner sparen | E/A-Zeiten | Schnellbedientaste für Funktion

**Papiermagazin wählen**

■ Papiermagazin wählen : Magazin 1

**Faxnummer bestätigen**

■ Faxnummer bestätigen : Nicht aktiv

**Verarbeitung empfangener Faxdatei**

■ Verarbeitung empfangener Dateien :  Drucken  Weiterleiten

■ Automatisch drucken :  Aktiv  Nicht aktiv

■ Weitergeleitete Datei drucken :  Aktiv  Nicht aktiv

■ Weiterleitungstatus anzeigen :  Aktiv  Nicht aktiv

■ Weiterleitungsziel

E-Mail-Adresse

Scanziel

■ Anzahl Weiterleitungsversuche (Zeit) : 145 (1-255)

■ Intervall Weiterleitungsversuche (Minute) : 30 (1-255)

**Autorisierter Empfang**

■ Autorisierter Empfang :  Aktiv  Nicht aktiv

■ Empfangsbedingungen :  Spez. Absender  Außer Spez. Absender

Bitte Administratorpasswort eingeben.

OK | Abbrechen

- 4** Für [Autorisierter Empfang] klicken Sie auf [Aktiv].
- 5** Für [Empfangsbedingungen] klicken Sie auf [Spez. Absender] oder [Außer Spez. Absender].
  - Spez. Absender  
Wählen Sie diese Option aus, um Faxe von den speziellen Absendern zu empfangen und Faxe von allen anderen Absendern abzulehnen.
  - Außer Spez. Absender  
Wählen Sie diese Option aus, um Faxe von den speziellen Absendern abzulehnen und Faxe von allen anderen Absendern zu empfangen.
- 6** Geben Sie, falls erforderlich, das Administratorpasswort ein.
- 7** Klicken Sie auf [OK].
- 8** Schließen Sie den Webbrowser.

 [Anfang](#) |  [Zurück](#) . [Weiter](#)  |

---

Copyright © 2012

# SP 3500SF/SP 3510SF

|  Inhalt |  Zurück · Weiter  |

 Suchen

|  Einstellungen | 

[Startseite](#) > [Fehlerbehebung](#) > [Papiereinzugsprobleme](#) > [Papierstaus beseitigen](#) > Beseitigen von internen Staus und Staus in Magazin 1/Magazin 2

## Beseitigen von internen Staus und Staus in Magazin 1/Magazin 2

Wenn "Interner Stau", "Stau: Magazin 1", "Stau: Magazin 2" auf dem Display angezeigt wird, gehen Sie wie folgt vor, um den Stau zu beseitigen.

### **ACHTUNG**

- Das Innere des Geräts wird sehr heiß. Berühren Sie keine Bauteile, die mit "" gekennzeichnet sind (weist auf eine heiße Oberfläche hin).

### **ACHTUNG**

- Einige der Bauteile im Geräteinneren werden sehr heiß. Gehen Sie beim Entfernen von gestautem Papier daher vorsichtig vor. Andernfalls besteht die Gefahr von Verbrennungen.

### **ACHTUNG**

- Wenn Sie Papierstau entfernen, achten Sie darauf, dass Sie Ihre Finger nicht einklemmen oder verletzen.

**1** Ziehen Sie das Magazin 1 heraus und überprüfen Sie, ob es zu einem Papierstau gekommen ist. Falls ein Papierstau vorliegt, entfernen Sie das Papier vorsichtig.

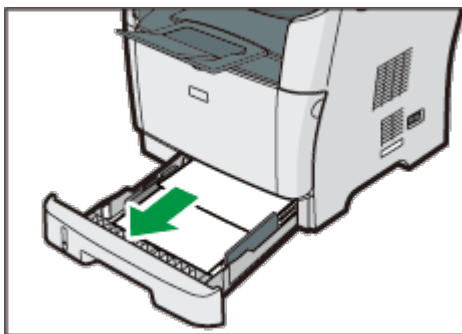

**2** Schieben Sie das Magazin 1 wieder vorsichtig bis zum Anschlag hinein.

**3** Wenn sich im Bypass Papier befindet, entfernen Sie dieses.

**4** Schließen Sie den Bypass.

**5** Drücken Sie die Taste an der Seite, um die vordere Abdeckung zu öffnen, und senken Sie diese dann vorsichtig ab.

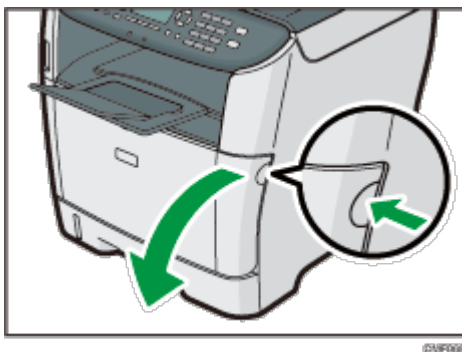

**6** Ziehen Sie die Tonerkartusche vorsichtig waagrecht heraus, indem Sie sie in der Mitte festhalten.

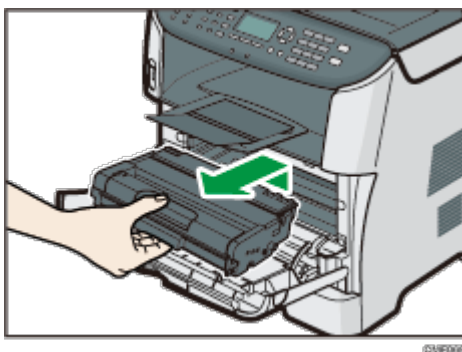

- Die entfernte Druckkartusche nicht schütteln. Dies kann dazu führen, dass verbleibender Toner ausläuft.
- Legen Sie die Druckkartusche auf Papier oder ähnliches Material, um eine Verunreinigung Ihres Arbeitsplatzes zu verhindern.

**7** Heben die Führungsplatte an und entfernen Sie vorsichtig das gestaute Papier.

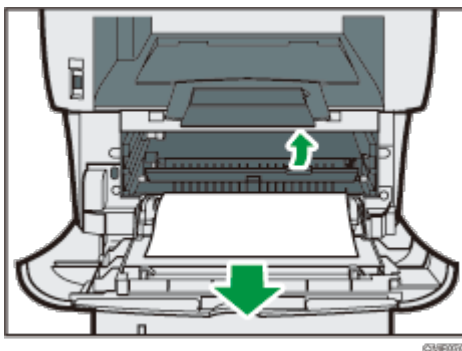

**8** Schieben Sie die Druckkartusche horizontal hinein. Wenn die Kartusche den Anschlag erreicht, heben Sie sie leicht an und schieben Sie sie dann vollständig hinein. Drücken Sie die Kartusche dann nach unten, bis sie hörbar einrastet.

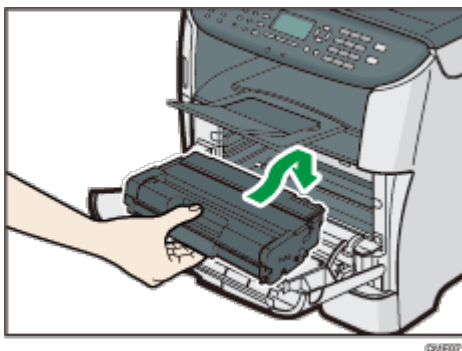

**9** Drücken Sie die vordere Abdeckung mit beiden Händen nach unten, bis sie schließt.

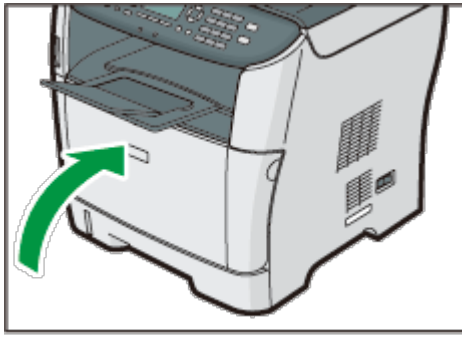

↓ Hinweis

- Wenn Papier in Magazin 2 gestaut ist und es schwer zu finden ist, ziehen Sie Magazin 2 heraus und entfernen Sie es. Nach dem Entfernen des Papiers Magazin 2 vorsichtig wieder vollständig in das Gerät hineinschieben.
- Wenn Sie die Vorderabdeckung schließen, drücken Sie fest gegen den oberen Bereich der Abdeckung. Nachdem Sie die Abdeckung geschlossen haben, prüfen Sie, ob die Fehlermeldung entfernt wurde.

☒ Anfang | ◀ Zurück · Weiter ▶ |

Copyright © 2012



# SP 3500SF/SP 3510SF

## Entfernen eines Staus im Bypass

Wenn "Stau: Bypass" auf dem Display angezeigt wird, gehen Sie wie folgt vor, um den Stau zu beseitigen.

### ⚠ ACHTUNG

- Das Innere des Geräts wird sehr heiß. Berühren Sie keine Bauteile, die mit "⚠" gekennzeichnet sind (weist auf eine heiße Oberfläche hin).

### ⚠ ACHTUNG

- Einige der Bauteile im Geräteinneren werden sehr heiß. Gehen Sie beim Entfernen von gestautem Papier daher vorsichtig vor. Andernfalls besteht die Gefahr von Verbrennungen.

### ⚠ ACHTUNG

- Wenn Sie Papierstau entfernen, achten Sie darauf, dass Sie Ihre Finger nicht einklemmen oder verletzen.

- Wenn ein Papierstau im Eingangsbereich des Bypass aufgetreten ist, entfernen Sie vorsichtig das gestaute Papier.

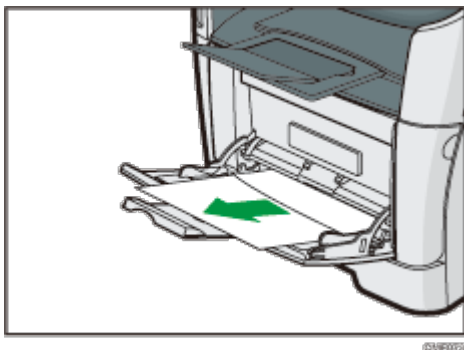

- Schließen Sie den Bypass.

- Drücken Sie die Taste an der Seite, um die vordere Abdeckung zu öffnen, und senken Sie diese dann vorsichtig ab.

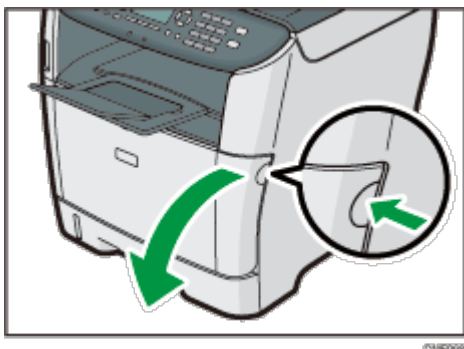

- Ziehen Sie die Tonerkartusche vorsichtig waagrecht heraus, indem Sie

sie in der Mitte festhalten.

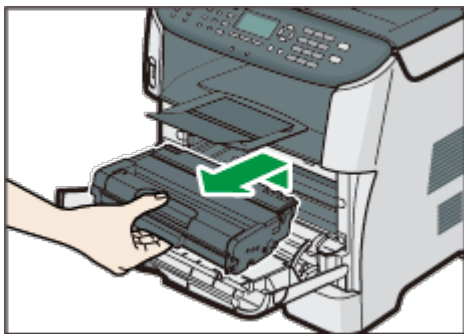

- Die entfernte Druckkartusche nicht schütteln. Dies kann dazu führen, dass verbleibender Toner ausläuft.
- Legen Sie die Druckkartusche auf Papier oder ähnliches Material, um eine Verunreinigung Ihres Arbeitsplatzes zu verhindern.

**5** Heben die Führungsplatte an und entfernen Sie vorsichtig das gestaute Papier.

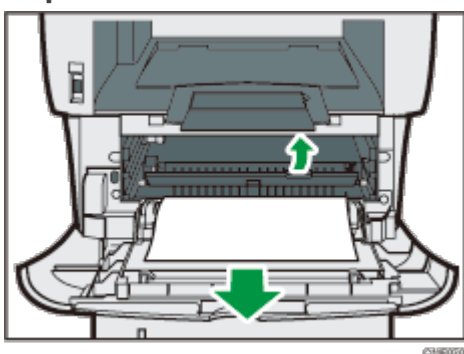

**6** Schieben Sie die Druckkartusche horizontal hinein. Wenn die Kartusche den Anschlag erreicht, heben Sie sie leicht an und schieben Sie sie dann vollständig hinein. Drücken Sie die Kartusche dann nach unten, bis sie hörbar einrastet.

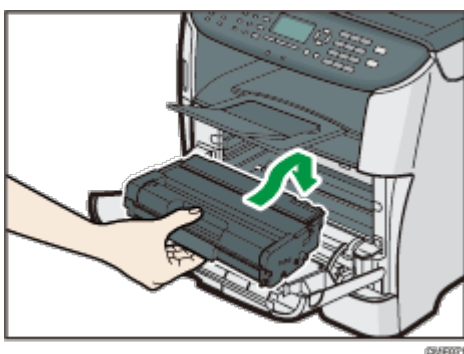

**7** Drücken Sie die vordere Abdeckung mit beiden Händen nach unten, bis sie schließt.

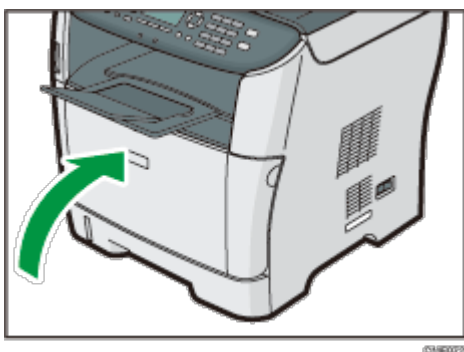



- Wenn Sie die Vorderabdeckung schließen, drücken Sie fest gegen den oberen Bereich der Abdeckung. Nachdem Sie die Abdeckung geschlossen haben, prüfen Sie, ob die Fehlermeldung entfernt wurde.

 [Anfang](#) |  [Zurück](#) . [Weiter](#)  |

---

Copyright © 2012

# SP 3500SF/SP 3510SF

|  Inhalt |  Zurück · Weiter  |

Suchen

|  Einstellungen | 

[Startseite](#) > [Fehlerbehebung](#) > [Papiereinzugsprobleme](#) > [Papierstau beseitigen](#) > Beseitigen von Staus in der Standardablage/Duplexeinheit

## Beseitigen von Staus in der Standardablage/Duplexeinheit

Wenn "Stau: Stand.ablage" oder "Pap.stau: Dupl. ein. Papier entfernen" auf dem Display angezeigt wird, gehen Sie wie folgt vor, um den Stau zu beseitigen.

### **ACHTUNG**

- Das Innere des Geräts wird sehr heiß. Berühren Sie keine Bauteile, die mit "⚠" gekennzeichnet sind (weist auf eine heiße Oberfläche hin).

### **ACHTUNG**

- Einige der Bauteile im Geräteinneren werden sehr heiß. Gehen Sie beim Entfernen von gestautem Papier daher vorsichtig vor. Andernfalls besteht die Gefahr von Verbrennungen.

### **ACHTUNG**

- Wenn Sie Papierstau entfernen, achten Sie darauf, dass Sie Ihre Finger nicht einklemmen oder verletzen.

#### **1** Hintere Abdeckung öffnen.

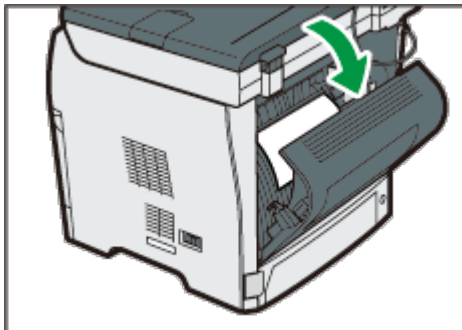

#### **2** Entfernen Sie vorsichtig das gestaute Papier.

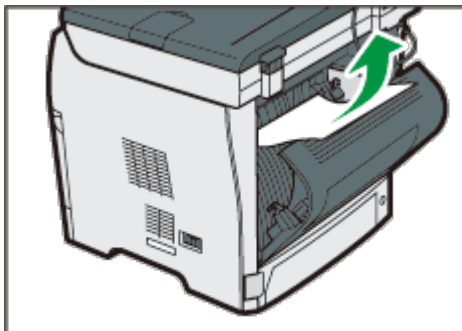

#### **3** Die hintere Abdeckung schließen.

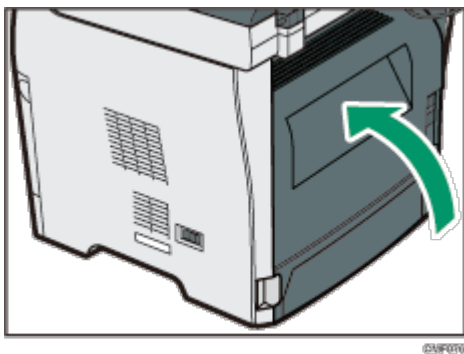

**4** Ziehen Sie das Magazin 1 heraus und überprüfen Sie, ob es zu einem Papierstau gekommen ist. Falls ein Papierstau vorliegt, entfernen Sie das Papier vorsichtig.

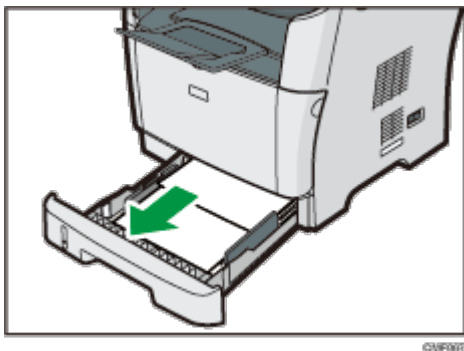

**5** Ziehen Sie das Magazin 1 mit beiden Händen ganz heraus.

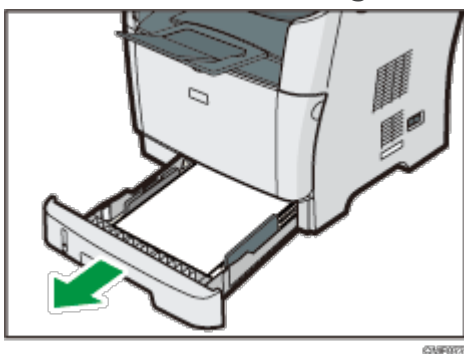

Das Magazin auf eine ebene Oberfläche legen.

**6** Drücken Sie auf den Hebel.

Durch Drücken auf den Hebel wird die Duplex-Transporteinheit abgesenkt.

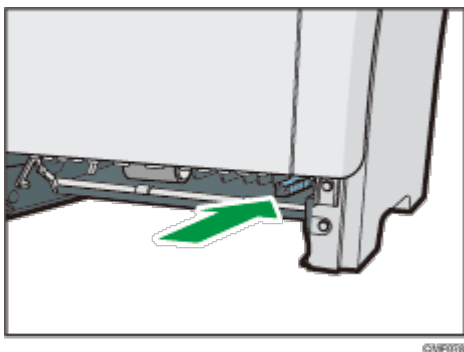

**7** Falls gestautes Papier vorhanden ist, entfernen Sie dieses vorsichtig.

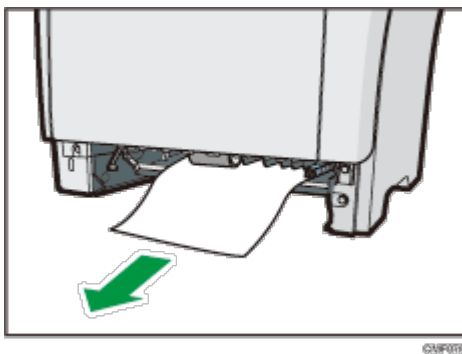

**8** Solange sich die Duplexeinheit noch unten befindet, schieben Sie das Magazin 1 vorsichtig wieder bis zum Anschlag hinein.

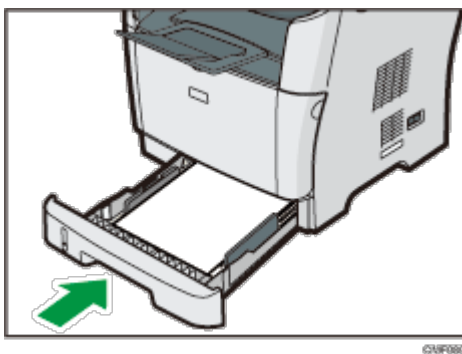

**9** Wenn im Bypass Papier eingelegt ist, entfernen Sie das Papier und schließen Sie den Bypass.

**10** Drücken Sie die Taste an der Seite, um die vordere Abdeckung zu öffnen, und senken Sie diese dann vorsichtig ab.

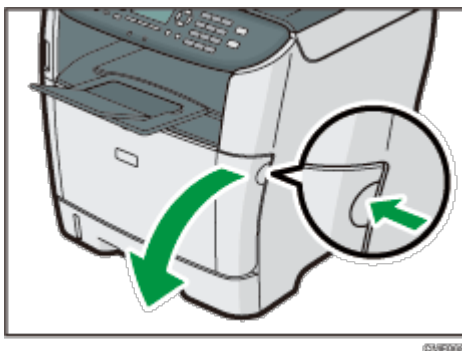

**11** Ziehen Sie die Tonerkartusche vorsichtig waagrecht heraus, indem Sie sie in der Mitte festhalten.

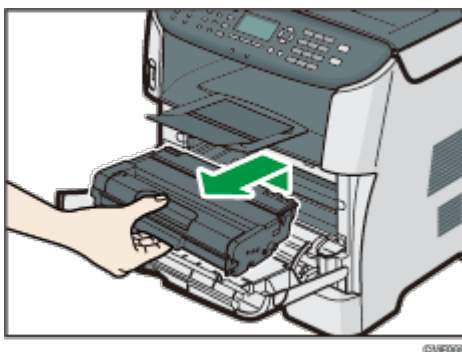

- Die entfernte Druckkartusche nicht schütteln. Dies kann dazu führen, dass verbleibender Toner ausläuft.
- Legen Sie die Druckkartusche auf Papier oder ähnliches Material, um eine Verunreinigung Ihres Arbeitsplatzes zu verhindern.

- 12** Heben die Führungsplatte an und entfernen Sie vorsichtig das gestaute Papier.

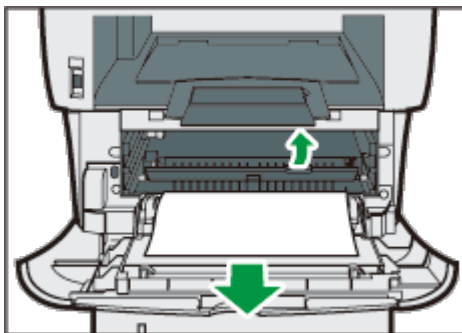

- 13** Schieben Sie die Druckkartusche horizontal hinein. Wenn die Kartusche den Anschlag erreicht, heben Sie sie leicht an und schieben Sie sie dann vollständig hinein. Drücken Sie die Kartusche dann nach unten, bis sie hörbar einrastet.

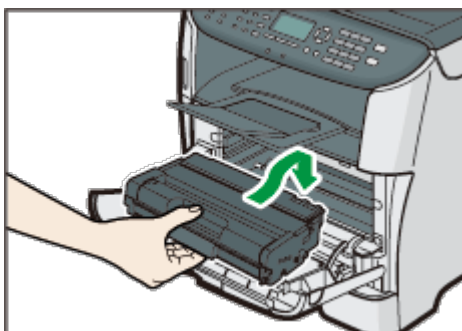

- 14** Drücken Sie die vordere Abdeckung mit beiden Händen nach unten, bis sie schließt.

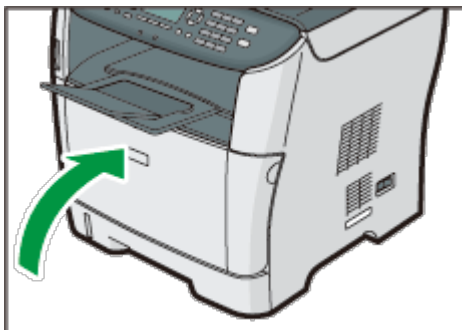

**Hinweis**

- Wenn Sie die Abdeckungen schließen, drücken Sie diese fest. Nachdem Sie die Abdeckungen geschlossen haben, prüfen Sie, ob die Fehlermeldung verschwunden ist.

# SP 3500SF/SP 3510SF

[Startseite](#) > [Anhang](#) > [Verwenden der LDAP-Funktionen für Authentifizierung und Adresssuche](#) > [Programmieren des LDAP-Servers](#) > Programmieren des LDAP-Servers

## Programmieren des LDAP-Servers

Dieser Abschnitt erläutert, wie der LDAP-Server programmiert wird.

**★ Wichtig**

- Geben Sie den Login-Namen des Anwenders ein (zulässige Länge bis zu 128 Zeichen). Geben Sie dann das Login-Passwort des Anwenders ein (zulässige Länge bis zu 128 Zeichen).

**1** Starten Sie den Webbrowser und greifen Sie mithilfe der IP-Adresse auf das Gerät zu.

**2** Klicken Sie auf [LDAP-Einstellungen].

**3** Wählen Sie unter "LDAP-Authentifizierung" die Option [Aktiv] für [Authentifizierung], um die LDAP-Authentifizierung zu aktivieren. Bei Bedarf können Sie auch [Auto-Abmelde-Zeit (Sekunden)] konfigurieren.

**4** Geben Sie, falls erforderlich, das Administratorpasswort ein.

**5** Klicken Sie auf [Abschicken].

**6** Klicken Sie auf [LDAP-Server programmieren/ändern/löschen].



**LDAP-Einstellungen**

LDAP-Authifizierung | LDAP-Server programmieren/ändern/löschen

LDAP-Suche :  Aktiv  Nicht aktiv  
 LDAP-Such-Zeitlimit : 5 Sekunden (1-60)

**Programmieren/Ändern/Löschen**

Ändern  Löschen

	LDAP-Server	Identifizierungsname
<input type="radio"/>	1	Nicht programmiert
<input type="radio"/>	2	Nicht programmiert
<input type="radio"/>	3	Nicht programmiert
<input type="radio"/>	4	Nicht programmiert
<input type="radio"/>	5	Nicht programmiert

Bitte Administratorpasswort eingeben.

**7** Wählen Sie [Aktiv] für [LDAP-Suche], um die LDAP-Adresssuche zu aktivieren.

Bei Bedarf können Sie auch [LDAP-Such-Zeitlimit] konfigurieren.

**8** Wählen Sie unter "Programmieren/Ändern/Löschen" den zu konfigurierenden LDAP-Server und klicken Sie dann auf [Ändern].

Die Seite "LDAP-Server bearbeiten" wird angezeigt.

**9** Geben Sie den Namen des Servers in [Identifizierungsname (Erforderlich)] ein.

**10** Geben Sie den Hostnamen oder die IP-Adresse des Servers in [Servername (Erforderlich)] ein.

**11** Geben Sie die Position in der LDAP-Verzeichnisstruktur, von der aus Anwendersuchvorgänge gestartet werden sollen, in [Suchbasis (Erforderlich)] ein.

Wenn es sich z. B. beim Suchziel um die Vertriebsabteilung der Firma ABC handelt, geben Sie "dc=Vertriebsabteilung, o=ABC" ein. (In diesem Beispiel handelt es sich um die Beschreibung für ein aktives Verzeichnis. "dc" steht für die Organisationseinheit und "o" steht für die Firma.)

Je nach Ihrer Serverumgebung kann eine Registrierung der Suchbasis erforderlich sein. Wenn eine Registrierung erforderlich ist, resultieren unspezifizierte Suchvorgänge in einem Fehler.

Überprüfen Sie Ihre Serverumgebung und geben Sie alle erforderlichen Spezifikationen ein.

**12** Geben Sie die Anschlussnummer für die Verbindung zum LDAP-Server in [Anschlussnummer (Erforderlich)] ein.

Geben Sie einen Anschluss gemäß Ihrer Umgebung an.

**13** Wählen Sie in [SSL], ob SSL mit dem LDAP-Server verwendet werden soll.

Wählen Sie [SSL], um die Kommunikation zwischen dem Gerät und dem LDAP-Server zu verschlüsseln. Wählen Sie [Nicht aktiv], damit die Kommunikation nicht verschlüsselt wird.

Die Anschlussnummer wird automatisch abhängig von dieser Einstellung geändert: Sie lautet 389 bei der Einstellung [Kein] oder 636 bei der Einstellung [SSL].

**14 Wählen Sie das Authentifizierungsverfahren in [Authentifizierung].**

Die Authentifizierungseinstellung muss mit den Authentifizierungseinstellungen Ihres Servers übereinstimmen. Überprüfen Sie die Einstellungen Ihres Servers, bevor dieses Gerät eingestellt wird.

Wenn Sie [Aktiv] wählen, erfolgt die Authentifizierung in Klartext, wobei ein Passwort ohne Verschlüsselung an den LDAP-Server gesendet wird.

Wenn Sie [Hohe Sicherheit] wählen, erfolgt die Authentifizierung in CRAM-MD5.

Wenn [Aktiv] oder [Hohe Sicherheit] gewählt wird, müssen Sie mit den nächsten Schritten fortfahren, um [Loginname-Attribut], [Anwendername (Optional)] und [Passwort (Optional)] festzulegen.

**15 Geben Sie das Anwendernamens-Präfix oder das Loginname-Attribut der Bind-DN, wie "uid" oder "cn", in [Loginname-Attribut] ein.**

Der Attributwert kann sich je nach Serverumgebung ändern.

**16 Geben Sie den Anwendernamen für die Anmeldung beim LDAP-Server in [Anwendername (Optional)] ein.**

**17 Geben Sie das Passwort für die Anmeldung beim LDAP-Server in [Passwort (Optional)] ein.**

**18 Wählen Sie den Zeichensatz, den der LDAP-Server für [Japanischer Zeichencodesatz (Erforderlich)] verwendet.**

**19 Klicken Sie auf die Schaltfläche [Start], um die Verbindung zu testen.**

Greifen Sie auf den LDAP-Server zu, um zu überprüfen, ob die Verbindung korrekt aufgebaut wird. Überprüfen Sie, ob die Authentifizierung gemäß den Authentifizierungseinstellungen funktioniert.

**20 Prüfen Sie die Ergebnisse des Verbindungstests.**

Schlägt der Verbindungstest fehl, überprüfen Sie die Einstellungen und wiederholen Sie den Test.

Diese Funktion überprüft nicht die Suchbedingungen oder die Suchbasis.

**21 Geben Sie unter "Suchbedingungen" einen Attributtyp ein, mit dem der Anwender identifiziert werden kann: [Identifizierungsname (Erforderlich)], [E-Mail-Adresse (Erforderlich)], [Faxnummer (Erforderlich)], [Firmenname (Erforderlich)] und [Abteilungsname (Erforderlich)].**

Sie können ein Attribut als typisches Stichwort für die Suche verwenden. Bei Verwendung des eingegebenen Attributs durchsucht die Funktion das Adressbuch auf dem LDAP-Server.

**22 Geben Sie unter "Suchoptionen" in [Attribut (Optional)] einen Attributtyp ein, mit dem der Anwender identifiziert werden kann.**

Der Attributwert kann sich je nach Serverumgebung ändern.

**23 Geben Sie den auf dem Bedienfeld des Geräts angezeigten Namen, anhand dessen die LDAP-Suche einen Anwender basierend auf dem in [Attribut (Optional)] angegebenen Attributtyp sucht, in [Tastenanzeige (Optional)] ein.**

**24 Geben Sie, falls erforderlich, das Administratorpasswort ein.**

**25 Klicken Sie auf [Abschicken].**

**26 Schließen Sie den Webbrowser.**

 [Anfang](#) |  [Zurück](#) · [Weiter](#)  |

---

Copyright © 2012

# SP 3500SF/SP 3510SF

 Inhalt |  Zurück ·  Weiter |

 Einstellungen | 

[Startseite](#) > [Anhang](#) > [Verwenden der LDAP-Funktionen für Authentifizierung und Adresssuche](#) > [Programmieren des LDAP-Servers](#) > Ändern des LDAP-Servers

## Ändern des LDAP-Servers



---

Dieser Abschnitt erläutert, wie der programmierte LDAP-Server geändert wird.

- 1** Starten Sie den Webbrowser und greifen Sie mithilfe der IP-Adresse auf das Gerät zu.
- 2** Klicken Sie auf [LDAP-Einstellungen].
- 3** Klicken Sie auf [LDAP-Server programmieren/ändern/löschen].
- 4** Wählen Sie unter "Programmieren/Ändern/Löschen" den zu ändernden LDAP-Server aus und klicken Sie dann auf [Ändern].  
Die Seite "LDAP-Server bearbeiten" wird angezeigt.
- 5** Ändern Sie die Einstellungen nach Bedarf.
- 6** Geben Sie, falls erforderlich, das Administratorpasswort ein.
- 7** Klicken Sie auf [Abschicken].
- 8** Schließen Sie den Webbrowser.

 Anfang |  Zurück ·  Weiter |

# SP 3500SF/SP 3510SF

 Inhalt |  Zurück ·  Weiter ▶ |

|  Einstellungen | 

[Startseite](#) > [Anhang](#) > [Verwenden der LDAP-Funktionen für Authentifizierung und Adresssuche](#) > [Programmieren des LDAP-Servers](#) > Löschen des LDAP-Servers

## Löschen des LDAP-Servers

---

Dieser Abschnitt erläutert, wie der programmierte LDAP-Server gelöscht wird.

- 1** Starten Sie den Webbrowser und greifen Sie mithilfe der IP-Adresse auf das Gerät zu.
- 2** Klicken Sie auf [LDAP-Einstellungen].
- 3** Klicken Sie auf [LDAP-Server programmieren/ändern/löschen].
- 4** Wählen Sie unter "Programmieren/Ändern/Löschen" den zu löschenden LDAP-Server aus und klicken Sie dann auf [Löschen].  
Die aktuelle Konfiguration des gewählten LDAP-Servers wird angezeigt.
- 5** Geben Sie, falls erforderlich, das Administratorpasswort ein.
- 6** Klicken Sie auf [Abschicken].
- 7** Schließen Sie den Webbrowser.

 Anfang |  Zurück ·  Weiter ▶ |

Copyright © 2012

# SP 3500SF/SP 3510SF

 Inhalt |  Zurück ·  Weiter ▶ |

 Suchen

|  Einstellungen | 

[Startseite](#) > [Anhang](#) > [Verwenden der LDAP-Funktionen für Authentifizierung und Adresssuche](#) > [Wenn die LDAP-Authentifizierung festgelegt wurde](#) > Anmelden über das Bedienfeld

## Anmelden über das Bedienfeld

---

Gehen Sie wie folgt vor, um sich über das Bedienfeld beim Gerät anzumelden.

- 1** Geben Sie den Anwendernamen in [Anw.name:] ein (bis zu 128 Zeichen).
- 2** Drücken Sie die Tasten [▲][▼], um [Passwort:] auszuwählen, und geben Sie anschließend das Passwort über die Zehnertastatur ein (bis zu 128 Zeichen).
- 3** Drücken Sie die [OK]-Taste.

Bei erfolgreicher Authentifizierung wird der Startbildschirm der Prioritätsfunktion angezeigt.

### Referenz

- Für weitere Informationen zur Eingabe von Zeichen siehe [Zeichen eingeben](#) .

 Anfang |  Zurück ·  Weiter ▶ |

# SP 3500SF/SP 3510SF

 Inhalt |  Zurück ·  Weiter |

|  Einstellungen | 

[Startseite](#) > [Anhang](#) > [Verwenden der LDAP-Funktionen für Authentifizierung und Adresssuche](#) > [Wenn die LDAP-Authentifizierung festgelegt wurde](#) > Abmelden über das Bedienfeld

## Abmelden über das Bedienfeld

---

Denken Sie daran, sich nach der Verwendung des Geräts wieder abzumelden, um zu verhindern, dass unautorisierte Anwender das Gerät verwenden.

- 1** Drücken Sie im Standby-Bildschirm auf **[Abmelden]**.
- 2** Drücken Sie **[Ja]**.

 Anfang |  Zurück ·  Weiter |

# SP 3500SF/SP 3510SF

Inhalt | Zurück · Weiter

Suchen

Einstellungen

[Startseite](#) > [Anhang](#) > [Verwenden der LDAP-Funktionen für Authentifizierung und Adresssuche](#) > [Wenn die LDAP-Authentifizierung festgelegt wurde](#) > Anmelden über Drucker-, LAN-Fax-, TWAIN-Treiber

## Anmelden über Drucker-, LAN-Fax-, TWAIN-Treiber

Wenn die LDAP-Authentifizierung festgelegt ist, müssen die Einstellungen für die Anwenderauthentifizierung mit dem Drucker-, LAN-Fax- oder TWAIN-Treiber vorgenommen werden.

### ★ Wichtig

- Melden Sie sich mit einem Konto mit Druckerverwaltungsberechtigungen an, um Standardeinstellungen des Drucker- oder LAN-Fax-Treibers zu konfigurieren. Administratoren und Mitglieder von Hauptanwendergruppen verfügen standardmäßig über die Zugriffsrechte des Druckerverwalters.
- Sie können die Standardeinstellungen des Drucker- oder LAN-Fax-Treibers nicht für jeden Anwender einzeln ändern. Die im Eigenschaften-Dialogfeld konfigurierten Einstellungen gelten für alle Anwender. Die Verfahren und Anzeigen können sich abhängig vom verwendeten Betriebssystem bei Ihnen unterscheiden.
- Im Folgenden wird Windows 7 als Beispiel verwendet. Wenn Sie ein anderes Betriebssystem verwenden, kann dieses Vorgehen leicht variieren.
- Sie können sich nur dann über den TWAIN-Treiber beim Gerät anmelden, wenn Sie einen Computer verwenden, auf dem ein Windows-Betriebssystem ausgeführt wird.

### PCL6-Druckertreiber, LAN-Fax-Treiber

- 1 Klicken Sie im [Start]-Menü auf [Geräte und Drucker].
- 2 Klicken Sie mit der rechten Maustaste auf das Symbol des Druckers, den Sie verwenden möchten, und klicken Sie dann auf [Druckereigenschaften].
- 3 Klicken Sie auf die Registerkarte [Erweiterte Optionen].
- 4 Aktivieren Sie das Kontrollkästchen [Anwender-Authentifizierung] (PCL6-Druckertreiber) oder [Anwender-Authentifizierung] (LAN-Fax-Treiber).
- 5 Klicken Sie auf [Übernehmen].
- 6 Klicken Sie auf die Registerkarte [Allgemein] und dann auf [Einstellungen...].
- 7 Klicken Sie auf der Registerkarte [Gültiger Zugriff] (PCL6-Druckertreiber) bzw. [Authentifizierung] (LAN-Fax-Treiber) auf [Authentifizierung...].
- 8 Geben Sie im daraufhin angezeigten Dialogfeld den Login-Anwendernamen (bis zu 128 Zeichen) und das Login-Passwort (bis zu 128 Zeichen) ein.  
Beim PCL6-Druckertreiber müssen Sie dasselbe Passwort zur Bestätigung eingeben.
- 9 Klicken Sie dreimal auf [OK].

### TWAIN-Treiber



**1** Führen Sie den Scanvorgang aus.

**2** Geben Sie im daraufhin angezeigten Dialogfeld den Login-Anwendernamen (bis zu 128 Zeichen) und das Login-Passwort (bis zu 128 Zeichen) ein.

**3** Auf [OK] klicken.

 Referenz

- Einzelheiten zu TWAIN-Scans finden Sie auf [Scannen von einem Computer aus](#) .

 Anfang |  Zurück · Weiter  |

---

Copyright © 2012

# SP 3500SF/SP 3510SF

 Inhalt |  Zurück ·  Weiter |

 Suchen

|  Einstellungen | 

[Startseite](#) > [Anhang](#) > [Die Spezifikationen des Geräts](#) > [Spezifikationen der Faxfunktion](#) > Faxübertragung und -empfang

## Faxübertragung und -empfang

---

### Anschlussleitung

- Festnetze (PSTN)
- Nebenanlagen (PBX)

### Übertragungsmodus

ITU-T Gruppe 3 (G3)

### Scanauflösung

8 Punkte pro mm × 3,85 Zeilen pro mm (200 × 100 dpi)

8 Punkte pro mm × 7,7 Zeilen pro mm (200 × 200 dpi)

### Übertragungszeit

3–4 Sekunden (8 Punkte pro mm × 3,85 Zeilen pro mm, 33,6 kbps, MMR, ITU-T #1 Chart)

### Transferrate

33,6 kbps bis 2400 bps (automatisches Shift-Down-System)

### Datenkomprimierung

MH, MR, MMR, JBIG

### Speicherkapazität

Mehr als 100 Blatt (8 Punkte pro mm × 3,85 Zeilen pro mm)

### Adressbuch

- Kurzwahl  
200 Positionen
- Zielwahl  
20 Positionen
- Anzahl der Wahlwiederholungen für Faxe  
1

 Anfang |  Zurück ·  Weiter |

# SP 3500SF/SP 3510SF

 Inhalt |  Zurück ·  Weiter

 Suchen

 Einstellungen | 

[Startseite](#) > [Anhang](#) > [Die Spezifikationen des Geräts](#) > [Spezifikationen der Faxfunktion](#) > Übertragung und Empfang von Internet-Faxen

## Übertragung und Empfang von Internet-Faxen

### Schnittstelle

Ethernet (10BASE-T, 100BASE-TX)

### Kommunikationsprotokolle

- Senden  
SMTP, TCP/IP
- Empfang  
POP3, TCP/IP

### Übertragungsfunktion

E-Mail

### E-Mail-Format

Einzel/mehrteilig, MIME-Umwandlung

Format der angehängten Dateien (Übertragung): TIFF-S (MH-Verschlüsselung)

Format der angehängten Dateien (Empfang): TIFF-S/TIFF-F (MH/MR/MMR-Verschlüsselung)

### Authentifizierungsmethode

SMTP-AUTH, POP vor SMTP, A-POP

### Vorlagenformat

A4 (Länge bis zu 356 mm)

### Scanauflösung

8 Punkte pro mm × 3,85 Zeilen pro mm (200 × 100 dpi)

8 Punkte pro mm × 7,7 Zeilen pro mm (200 × 200 dpi)

### Spezifikationen des Zielgeräts

- Kommunikationsprotokolle
  - Senden  
SMTP, TCP/IP
  - Empfang  
POP3, TCP/IP
- E-Mail-Format
  - Format  
MIME, Base64
  - Inhaltstyp (Content-Type)  
Bild/Tiff  
Mehrteilig/gemischt (Text/Normal, Bild/Tiff (angehängte Dateiformate))

- Datenformat
  - Profil  
TIFF-S
  - Verschlüsselung  
MH
  - Vorlagenformat  
A4
  - Auflösung (dpi)  
200 × 100, 200 × 200

 [Anfang](#) |  [Zurück](#) · [Weiter](#)  |

---

Copyright © 2012