

PENTAX
A RICOH COMPANY

FRE

Appareil photo numérique

PENTAX MX-1

Mode d'emploi

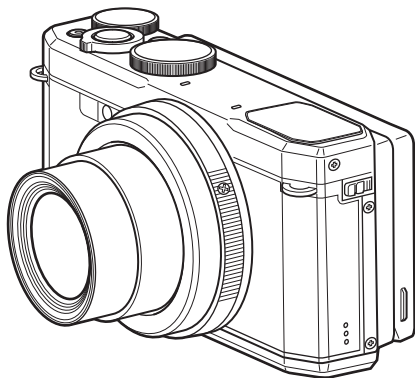

 **SILKYPIX**[®] **HDMI**[™]
HIGH-DEFINITION MULTIMEDIA INTERFACE



La lecture du mode d'emploi vous permettra de bénéficier d'un fonctionnement optimal de votre appareil.

Merci d'avoir fait l'acquisition de l'appareil photo PENTAX MX-1. Veuillez lire le mode d'emploi préalablement à l'utilisation de l'appareil afin de tirer le meilleur parti des fonctions de ce produit. Ce document, qui est à conserver après lecture, sera un outil précieux pour vous aider à comprendre l'ensemble des caractéristiques de l'appareil.

Droits d'auteur

Les images prises à l'aide de cet appareil photo numérique destinées à un usage autre que privé ne peuvent être utilisées sans autorisation préalable, tel que défini par le Copyright Act (législation relative aux droits d'auteur en vigueur aux États-Unis). Soyez particulièrement attentif aux restrictions concernant l'usage privé de certains types d'images, prises lors de manifestations ou de spectacles ou destinées à être exposées. Les images prises dans le but d'obtenir des droits d'auteur ne peuvent être utilisées autrement que dans le cadre des droits d'auteur définis par le Copyright Act, et une vigilance particulière est également recommandée à cet égard.

Marques déposées

- Le logo SDXC est une marque de fabrique de SD-3C, LLC.
- HDMI, le logo HDMI et High-Definition Multimedia Interface sont des marques de fabrique ou des marques déposées de HDMI Licensing, LLC aux États-Unis et/ou dans d'autres pays.
- Eye-Fi, le logo Eye-Fi et Eye-Fi *connected* sont des marques de fabrique d'Eye-Fi, Inc.
- Ce produit inclut la technologie DNG sous licence d'Adobe Systems Incorporated.
- Le logo DNG est une marque déposée ou une marque de fabrique de Adobe Systems Incorporated aux États-Unis et/ou dans d'autres pays.
- Microsoft, Windows et Windows Vista sont des marques déposées de Microsoft Corporation aux États-Unis ou dans d'autres pays.
- Macintosh, Mac OS et QuickTime sont des marques de fabrique d'Apple Inc., enregistrées aux États-Unis et dans d'autres pays.
- Intel, Intel Core et Pentium sont des marques de fabrique d'Intel Corporation aux États-Unis ou dans d'autres pays.
- Ce produit est sous licence AVC Patent Portfolio License pour un usage personnel par le consommateur, ou pour d'autres usages ne donnant lieu à aucune rémunération, de (i) l'encodage vidéo en conformité avec la norme AVC (« AVC Video ») et/ou du (ii) décodage d'une vidéo AVC encodée par un consommateur agissant dans le cadre d'une activité personnelle et/ou obtenue par un fournisseur vidéo autorisé à fournir des vidéos AVC. Aucun permis n'est accordé ou sera implicite pour n'importe quel autre usage.

Des informations supplémentaires peuvent être obtenues auprès de MPEG LA, LLC. Visiter le site <http://www.mpegla.com>.

- Tous les produits et marques commerciales cités sont la propriété exclusive de leurs détenteurs respectifs.
- Ce produit prend en charge PRINT Image Matching III. PRINT Image Matching permet aux appareils photo numériques, aux imprimantes et aux logiciels d'aider les photographes à produire des images plus fidèles à leurs intentions. Certaines fonctions ne sont pas disponibles sur les imprimantes ne prenant pas en charge PRINT Image Matching III.

Copyright 2001 Seiko Epson Corporation. Tous droits réservés.

PRINT Image Matching est une marque déposée par Seiko Epson Corporation. Le logo PRINT Image Matching est une marque déposée par Seiko Epson Corporation.

À propos de l'enregistrement de ce produit

Afin de pouvoir mieux répondre à vos demandes, nous vous invitons à remplir le formulaire d'enregistrement du produit qui se trouve sur le CD-ROM fourni avec l'appareil photo ou sur le site Web de PENTAX. Nous vous remercions de votre collaboration.

Reportez-vous à « Branchement à un ordinateur » (p.213) pour en savoir plus.

À l'attention des utilisateurs de cet appareil

- N'utilisez pas ou ne conservez pas cet appareil à proximité d'équipements qui génèrent des radiations électromagnétiques ou des champs magnétiques puissants.
Des charges statiques ou des champs magnétiques forts produits par les équipements tels que les émetteurs radio peuvent interférer avec l'écran, endommager les données enregistrées ou affecter les circuits internes de l'appareil et entraîner un dysfonctionnement de l'appareil.
- L'écran à cristaux liquides utilisé pour l'affichage a été conçu grâce à une technologie de très haute précision. Bien que le taux de pixels effectifs soit d'au minimum 99,99 %, il est possible que 0,01 % ou moins des pixels restent inactifs ou au contraire soient actifs alors qu'ils ne devraient pas l'être. Ceci n'a toutefois aucun effet sur l'image enregistrée.
- Il est possible que les illustrations et l'écran d'affichage figurant dans le présent manuel diffèrent des affichages réels.
- Dans le présent manuel, les cartes mémoires SD, les cartes mémoire SDHC et les cartes mémoire SDXC sont indifféremment désignées comme des cartes mémoire SD.
- Dans ce manuel, le terme générique « ordinateur » fait aussi bien référence à un PC Windows qu'à un Macintosh.
- Dans ce manuel, le terme « batterie » désigne tout type de batterie ou pile utilisé pour cet appareil photo et les accessoires.

Utilisation de votre appareil en toute sécurité

Nous avons tout mis en œuvre au cours de la conception de cet appareil photo pour en assurer l'utilisation en toute sécurité. Nous vous demandons donc d'être particulièrement vigilant quant aux points précédés des symboles suivants.



Danger

Ce symbole indique que le non-respect de ce point peut engendrer des blessures corporelles graves.



Attention

Ce symbole indique que le non-respect de ce point peut provoquer des blessures corporelles mineures à moyennement graves ou des dégâts matériels.

À propos de votre appareil



Danger

- N'essayez jamais de démonter ou de modifier l'appareil. L'appareil contient des pièces sous haute tension et il existe un risque de décharge électrique.
- N'essayiez jamais de toucher les parties internes de l'appareil à la suite d'une chute ou pour toute autre raison. Il y a un risque de décharge électrique.
- Il est dangereux d'enrouler la courroie de l'appareil autour du cou. Soyez particulièrement vigilant avec les enfants en bas âge.
- Cessez immédiatement l'utilisation, retirez la batterie de l'appareil ou débranchez l'adaptateur secteur et contactez un centre de réparation PENTAX en cas de fumée, ou d'odeur suspecte. Le fait de continuer à utiliser l'appareil peut entraîner un incendie ou une décharge électrique.



Attention

- Ne placez pas votre doigt sur le flash lors de son déclenchement. Vous risquez de vous brûler.
- Ne recouvrez pas le flash avec vos vêtements lors de son déclenchement sous peine de décolorer ceux-ci.
- Certaines parties de l'appareil chauffent pendant son utilisation. Des brûlures à basse température peuvent arriver en cas de maniement prolongé.
- Si l'écran est endommagé, faites attention aux morceaux de verre. De même, veillez à ce que le cristal liquide n'entre pas en contact avec la peau, les yeux ou la bouche.

- En fonction de facteurs qui sont propres à chaque individu ou de la condition physique de chacun, l'utilisation de l'appareil photo peut provoquer des démangeaisons, des éruptions ou des cloques. En présence de troubles anormaux, cessez l'utilisation de l'appareil et prenez immédiatement un avis médical.

À propos du chargeur de batterie et de l'adaptateur secteur

Danger

- Veillez à utiliser le chargeur de batterie et l'adaptateur secteur exclusivement conçus pour cet appareil, de tension et de voltage correspondant à l'appareil. Il existe un risque d'incendie, de décharge électrique ou de détérioration de l'appareil en cas d'utilisation d'un chargeur ou adaptateur autre que ceux spécifiés ou de tension et voltage différents. La tension spécifiée est 100-240 V CA.
- N'essayez jamais de démonter ou de modifier le produit. Il existe un risque d'incendie ou de décharge électrique.
- Arrêtez immédiatement l'appareil et contactez un centre de réparation PENTAX en cas de fumée, d'odeur suspecte ou d'un quelconque dysfonctionnement. Le fait de continuer à utiliser l'appareil peut entraîner un incendie ou une décharge électrique.
- En cas de pénétration d'eau à l'intérieur des produits, contactez un centre de réparation PENTAX. Le fait de continuer à utiliser l'appareil peut entraîner un incendie ou une décharge électrique.
- Si un épisode de foudre ou d'orage se produit lorsque vous utilisez le chargeur de batterie ou l'adaptateur secteur, débranchez-le de la prise et cessez l'utilisation. Le fait de continuer à utiliser le produit peut l'endommager, ou entraîner un incendie ou une décharge électrique.
- Essuyez la prise de l'adaptateur secteur en présence de poussière. L'accumulation de poussières peut provoquer un incendie.

Attention

- Ne posez pas d'objet lourd sur le cordon d'alimentation secteur, ne laissez pas d'objet lourd tomber sur ce cordon et évitez toute déformation excessive susceptible de le détériorer. Si le cordon est endommagé, contactez un centre de réparation PENTAX.
- Ne touchez pas ou ne mettez pas en court-circuit l'extrémité du cordon d'alimentation secteur alors que celui-ci est branché.

- Ne manipulez pas la fiche d'alimentation avec les mains mouillées. Cela pourrait provoquer une décharge électrique.
- Une chute des produits ou un choc violent pourrait entraîner un dysfonctionnement.
- N'utilisez pas le chargeur D-BC106 pour des batteries autres que la batterie lithium-ion rechargeable D-LI106. La charge d'autres types de batteries peut entraîner une explosion ou une surchauffe, ou peut endommager le chargeur.
- Pour limiter les risques, n'utilisez que des cordons d'alimentation électrique certifiés CSA/UL de type SPT-2 ou supérieur, fil cuivre de calibre AWG 18, munis à une extrémité d'une prise mâle moulée (de configuration NEMA) et à l'autre extrémité d'un connecteur femelle moulé (de configuration non industrielle CEI) ou équivalent.

À propos de la batterie lithium-ion rechargeable



Danger

- Veillez à ranger la batterie hors de portée des jeunes enfants. Les mettre à la bouche peut provoquer une décharge électrique.
- En cas de fuite de la batterie et de contact avec les yeux, ne les frottez pas. Rincez-les à l'eau claire et consultez immédiatement un médecin.



Attention

- Utilisez uniquement la batterie conseillée pour cet appareil photo afin d'éviter tout risque d'explosion ou d'incendie.
- Ne démontez pas la batterie sous peine de provoquer une explosion ou une fuite.
- Retirez immédiatement les batteries de l'appareil si elles chauffent ou commencent à fumer. Veillez à ne pas vous brûler pendant cette opération.
- Maintenez les polarités (+) et (-) de la batterie éloignées des fils métalliques, épingles à cheveux et autres objets métalliques.
- Ne mettez pas la batterie en court-circuit et ne la jetez pas au feu sous peine de provoquer une explosion ou un incendie.
- En cas de contact avec la peau ou les vêtements, il existe des risques d'irritation de la peau. Lavez les zones affectées avec de l'eau.

- Précautions pour l'utilisation de la batterie D-LI106 :
UTILISEZ UNIQUEMENT LE CHARGEUR SPÉCIFIÉ.
 - RISQUE D'INCENDIE ET DE BRÛLURES.
 - N'INCINÉREZ PAS LA BATTERIE.
 - NE DÉMONTÉZ PAS LA BATTERIE.
 - NE METTEZ PAS LA BATTERIE EN COURT-CIRCUIT.
 - N'EXPOSEZ PAS LA BATTERIE A UNE TEMPÉRATURE ÉLEVÉE (60 °C).
 - VOIR MANUEL.

Veillez à ranger l'appareil photo et ses accessoires hors de portée des jeunes enfants

Danger

- Ne placez pas l'appareil photo et ses accessoires à la portée de jeunes enfants.
 1. La chute ou la manipulation accidentelle du produit peut provoquer des blessures physiques graves.
 2. Enrouler la courroie autour du cou peut entraîner la suffocation.
 3. Pour éviter tout risque d'ingestion accidentelle d'un accessoire de petite taille, par exemple la batterie ou les cartes mémoire SD, rangez-les hors de portée des jeunes enfants. Faites immédiatement appel à un médecin en cas d'ingestion accidentelle d'un accessoire.

Précautions d'utilisation

Avant d'utiliser votre appareil photo

- Lorsque vous voyagez, munissez-vous du descriptif du réseau de service après-vente international inclus dans la boîte ; il vous sera utile en cas de problèmes à l'étranger.
- Lorsque l'appareil n'a pas été utilisé pendant une longue période, vérifiez qu'il fonctionne toujours correctement, notamment avant de prendre des photos importantes (telles que des photos de mariage ou de voyages). Le contenu de l'enregistrement ne peut être garanti si l'enregistrement, la lecture ou le transfert des données vers un ordinateur, etc. n'est pas possible en raison d'un dysfonctionnement de votre appareil ou du support d'enregistrement (carte mémoire SD), etc.
- L'objectif de cet appareil n'est ni interchangeable ni amovible.

À propos de la batterie et du chargeur

- Pour conserver la batterie en condition optimale, évitez de la stocker lorsqu'elle est entièrement chargée, ou à une température élevée.
- Si la batterie reste insérée dans l'appareil et que celui-ci ne sert pas pendant longtemps, la batterie va se décharger de façon excessive, ce qui raccourcira sa durée de vie.
- Il est conseillé de charger la batterie la veille ou le jour même de son utilisation.
- Le cordon d'alimentation secteur fourni avec cet appareil est conçu exclusivement pour le chargeur D-BC106. Ne l'utilisez pas avec un autre équipement.

Précautions de transport et d'utilisation de votre appareil

- Évitez de soumettre l'appareil à des températures ou des taux d'humidité élevés. Ne le laissez pas à l'intérieur d'un véhicule où des températures très importantes sont possibles.
- Assurez-vous que l'appareil n'est pas soumis à des vibrations importantes, à des chocs ou à de fortes pressions. Protégez-le par un sac matelassé lorsque vous le transportez en voiture, moto ou bateau, etc. Si l'appareil photo a été soumis à des vibrations, des pressions ou des chocs importants, apportez votre appareil photo au centre de réparation PENTAX le plus proche pour le faire vérifier.
- La fourchette de température d'utilisation de l'appareil est comprise entre 0 °C et 40 °C.
- L'écran peut s'assombrir à une température élevée mais il redevient normal à une température normale.
- L'écran peut réagir plus lentement par basse température. Ceci fait partie des propriétés de tout écran à cristaux liquides et ne constitue pas un dysfonctionnement.
- Les brusques changements de température peuvent entraîner la formation de gouttelettes de condensation à l'intérieur comme à l'extérieur de l'appareil. Dans un tel cas, mettez l'appareil dans votre sac ou un sac en plastique. Sortez-le uniquement lorsque la différence entre la température de l'appareil et la température ambiante est stabilisée.
- Veillez à ce qu'aucun élément étranger, terre, sable, poussière, eau, gaz toxique, sel, etc. ne pénètre dans l'appareil car il pourrait être endommagé. Essayez les gouttes d'eau ou de pluie sur l'appareil.

- N'exercez pas une pression excessive sur l'écran. car cela pourrait l'endommager ou conduire à un dysfonctionnement.
- Veillez à ne pas trop serrer la vis du trépied lorsqu'un trépied est utilisé.

Nettoyage de l'appareil

- N'utilisez jamais de solvants tels que diluants, alcool ou essence pour nettoyer l'appareil.
- Utilisez un pinceau pour dépoussiérer l'objectif. N'utilisez jamais d'aérosol pour le nettoyage car cela pourrait endommager l'objectif.

Rangement de l'appareil

- Évitez de stocker l'appareil dans une pièce où se trouvent des conservateurs ou des produits chimiques. Le stockage à des températures ou des taux d'humidité élevés peut provoquer la formation de moisissures. Retirez l'appareil de son étui et rangez-le dans un endroit sec et bien aéré.
- Évitez d'utiliser ou de ranger l'appareil à proximité d'éléments générateurs d'électricité statique ou d'interférence électrique.
- Évitez d'utiliser ou de stocker l'appareil dans des endroits sujets à des variations de température brutales ou à la condensation, et veillez à ne pas la laisser exposée en plein soleil.
- Pour que votre appareil conserve ses performances optimales, nous vous conseillons de le faire réviser tous les ans ou tous les deux ans.

Autres précautions

- La carte mémoire SD est dotée d'un commutateur écriture-protection. Placez le commutateur en position LOCK pour empêcher l'enregistrement de nouvelles données sur la carte, la suppression des données existantes et le formatage de la carte par l'appareil ou l'ordinateur.

 apparaît sur l'écran lorsque la carte est protégée en écriture.

- Une carte mémoire SD pouvant être très chaude immédiatement après utilisation de l'appareil, retirez-la avec précaution.

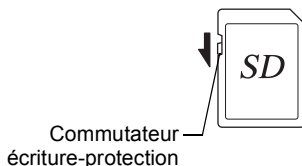

- Veillez à ce que la trappe de protection du logement de la batterie/carte reste fermée, ne retirez pas la carte SD et n'éteignez pas l'appareil photo pendant la lecture des données ou leur enregistrement sur la carte, ou si l'appareil photo est connecté à un ordinateur au moyen d'un câble USB. Vous risquez sinon de perdre des données ou d'endommager la carte.
- Ne déformez pas la carte mémoire SD et évitez-lui tout choc important. Veillez à ce qu'elle n'entre pas en contact avec de l'eau et à ce qu'elle ne soit pas soumise à des températures élevées.
- Ne retirez pas la carte mémoire SD en cours de formatage, sous peine de l'endommager et de la rendre inutilisable.
- Il existe un risque de perte des données contenues dans la carte mémoire SD dans les cas de figure suivants. En aucun cas, nous ne saurions être tenus responsables de la suppression des données
 - (1) mauvaise manipulation de la carte mémoire SD.
 - (2) carte mémoire SD placée à proximité d'éléments susceptibles de générer de l'électricité statique ou des interférences électriques.
 - (3) en cas de non-utilisation prolongée de la carte.
 - (4) lors de l'éjection de la carte mémoire SD ou du retrait de la batterie alors que la carte est en cours d'accès.
- Les données sauvegardées peuvent être endommagées si la carte reste inutilisée pendant trop longtemps. Assurez-vous d'effectuer régulièrement les sauvegardes nécessaires sur un ordinateur.
- Veillez à formater toute carte mémoire SD non utilisée ou ayant préalablement servi sur un autre appareil.
- Notez que la suppression de données, ou le formatage de cartes mémoire SD ou de la mémoire intégrée n'efface pas complètement les données d'origine. Il est parfois possible de récupérer les fichiers supprimés en utilisant les logiciels disponibles dans le commerce. L'utilisateur est seul responsable de la protection de ces données privées.

Table des matières

Utilisation de votre appareil en toute sécurité	2
Précautions d'utilisation	5
Table des matières	9
Composition du mode d'emploi	15
Vérification du contenu de l'emballage	16
Noms et fonctions des différents composants	17
Fonctions de prise de vue	18
Fonctions de lecture	20
Indications affichées à l'écran	22
Comment modifier les réglages des fonctions	34
Utilisation des touches directes	34
Utilisation des menus	35
Utilisation de l'écran de contrôle	37
Préparation de l'appareil	39
 Fixation du cache d'objectif et de la courroie	39
 Alimentation de l'appareil	40
Charge de la batterie	40
Installation de la batterie	41
Utilisation de l'adaptateur secteur	44
 Installation d'une carte mémoire SD	46
 Mise sous/hors tension de l'appareil photo	49
Démarrage en mode lecture	50
 Réglages initiaux	51
Réglage de la langue d'affichage	51
Réglage de la date et de l'heure	54

Prise de vue d'images fixes	56
Réglage de la position de l'écran	56
Prise de vue (mode Programme image auto).....	57
Prise de vue en mode de base (mode vert)	61
Utilisation du zoom	64
Comment utiliser les fonctions de prise de vue	67
Éléments de réglage des touches directes.....	67
Éléments du menu Mode Enregistrtr	67
Éléments du menu Vidéo	70
Éléments du menu des fonctions personnalisées	71
Sélection du mode d'enregistrement à l'aide de la molette de	
sélection de mode.....	73
Prise de vue dans des scènes spécifiques (mode scènes).....	74
Prise de vue dans divers modes d'exposition (P , Tv , Av , M).....	77
Prise de vue avec plage dynamique large (mode HDR).....	81
Utilisation du mode USER	82
Diverses méthodes de prise de vue.....	84
Utilisation de la fonction grand-angle numérique	
(mode Grd-angl numériq).....	84
Prise de vue panoramique (mode Panorama numérique).....	86
Prise de vue de votre animal domestique	
(mode Animaux Domestiques).....	88
Réglage des fonctions de la prise de vue	91
Sélection du mode Flash	91
Sélection du mode de prise de vues	94
Sélection du mode centre.....	97
Sélection des réglages de mise au point automatique	99
Réglage de l'exposition	103
Définition du format du fichier d'enregistrement	107
Réglage de la fonction Balance blancs	110
Sélection du mode d'enregistrement HDR	114

Compensation de la luminosité (Régl. Plage Dyn.)	114
Réglage du filtre ND	115
Correction de la distorsion d'objectif (correction de distorsion)	116
Réglage de la fonction Shake Reduction	116
Réglage de la fonction Détection Visage.....	118
Réglage de la fonction Dét° yeux fermés	119
Réglage du mode Affich. Immédiat	120
Définition du ton de finition de l'image (Perso. image)	121
Réglage de la fonction d'impression de la date	123
Enregistrement de séquences vidéo	124
Sélection du mode Vidéo.....	124
Enregistrement d'une séquence vidéo	126
Enregistrement rapide d'une vidéo à l'aide du bouton Vidéo	128
Changement des réglages vidéo	129
Sauvegarde des réglages (Mémoire)	133

Lecture et suppression des images **135**

Lecture des images	135
Lecture des images fixes	135
Lecture de séquences vidéo	136
Affichage de plusieurs images.....	137
Utilisation des fonctions de lecture	140
Diaporama	141
Rotation de l'image	144
Lecture zoom	145
Suppression d'images.....	146
Suppression d'une seule image	146
Suppression d'images sélectionnées	146
Suppression de toutes les images.....	148
Protection des images contre la suppression (Protéger).....	148

Branchement de l'appareil à un équipement audiovisuel.....	151
Connexion de l'appareil photo à une borne d'entrée vidéo	151
Connexion de l'appareil photo à une borne HDMI.....	153

Édition et impression d'images 155

Modification de la taille d'image	155
Modification de la taille d'image (Redéfinir).....	155
Recadrage d'images.....	156
Étirement d'une zone d'image sélectionnée par l'utilisateur (Filtre étirement).....	157
Traitement des images pour que les visages paraissent plus petits (Filtre réduct ^o visage).....	159
Traitement des images	161
Traitement d'images avec les filtres numériques	161
Utilisation du filtre HDR	165
Création d'une image Collage	166
Atténuation d'un effet yeux rouges	169
Superposition de votre cadre inédit sur des images fixes	170
Développement des images RAW	174
Édition de séquences vidéo.....	177
Copie d'images	181
Réglage de l'impression (DPOF)	183
Impression d'une seule image.....	183
Impression de toutes les images	185

Réglages 186

Réglages de l'appareil	186
Configuration des éléments de menu.....	186
Formatage de la mémoire	188
Changement des réglages sonores.....	189
Modification de la date et de l'heure	190
Réglage de l'heure monde	192

Réglage de la taille du texte dans le menu	194
Changement de la langue d'affichage	195
Changement du système de nomination des dossiers	195
Changement du système de nomination des fichiers	198
Définition des informations de copyright	199
Changement du système de sortie vidéo	201
Sélection du format de sortie HDMI	202
Réglage de la communication Eye-Fi	203
Ajustement de la brillance et de la teinte des couleurs d'affichage	204
Utilisation de la fonction Eco. d'énergie	204
Réglage de la fonction Arrêt auto	205
Réglage de l'affichage sur le mode d'enregistrement (Options affich.)	206
Définition de l'onglet de menu initial à afficher	207
Changement de l'écran de démarrage	208
Correction des pixels défectueux dans le capteur d'images (Pixels Mapping)	209
Configuration du Raccourci démarr	210
Affichage de l'horloge	211
Réinitialisation aux réglages par défaut (Réinitialisation)	211

Branchement à un ordinateur

213

Branchement à un ordinateur	213
Réglage du mode de connexion USB	214
Raccordement de l'appareil photo et de l'ordinateur	215
Utilisation du logiciel fourni	217
Installation du logiciel	217
Écran de SILKYPIX Developer Studio	218
Transfert d'images au moyen d'une carte Eye-Fi	220

Fonctions disponibles pour chaque mode scène	222
Messages	230
Solutions de dépannage	232
Réglages par défaut.....	234
Liste des villes Heure monde	241
Caractéristiques principales.....	242
GARANTIE	248
Index.....	255

Composition du mode d'emploi

Ce mode d'emploi est constitué des chapitres suivants.

1 Préparation de l'appareil

Ce chapitre explique ce que vous devez faire avant d'effectuer les premières photos. Il est important que vous en preniez connaissance et que vous suiviez les instructions qui y sont données.

Les opérations courantes telles que les fonctions des boutons et le mode d'utilisation des menus sont également décrites dans ce chapitre.

2 Opérations de prise de vue

Ce chapitre détaille les différentes manières de capturer les images en expliquant comment régler les fonctions correspondantes.

3 Lecture et suppression des images

Ce chapitre indique comment lire les photos et les séquences vidéo sur l'appareil ou un écran de télévision et comment les supprimer de l'appareil.

4 Édition et impression d'images

Ce chapitre indique comment retoucher des images fixes sur l'appareil photo et les imprimer.

5 Réglages

Ce chapitre explique comment régler les fonctions annexes de l'appareil.



6 Branchement à un ordinateur

Ce chapitre indique comment raccorder l'appareil à un ordinateur et comporte les instructions d'installation ainsi qu'une présentation générale du logiciel fourni.

7 Annexe

Ce chapitre décrit comment résoudre les problèmes et fournit diverses ressources de dépannage.

La signification des symboles utilisés dans le mode d'emploi est présentée ci-dessous.

	renvoie à une page de référence fournissant des explications sur l'opération.
	précise des informations utiles à connaître.
	indique les précautions à prendre lors du maniement de l'appareil.

1

2

3

4

5

6

7

Vérification du contenu de l'emballage

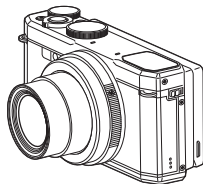

Appareil photo
PENTAX MX-1

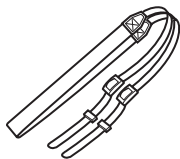

Courroie
O-ST130 (*)



Cache d'objectif
O-LC130 (*)

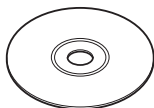

Logiciel (CD-ROM)
S-SW130



Batterie lithium-ion
rechargeable D-LI106 (*)

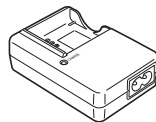

Chargeur de batterie
D-BC106 (*)



Cordon d'alimentation
secteur (*)

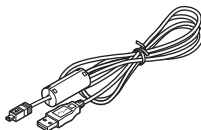

Câble USB
I-USB7 (*)

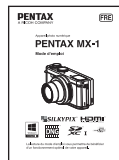

Mode d'emploi
(c'est-à-dire le présent
mode d'emploi)



Guide rapide

Les articles suivis d'un astérisque (*) sont également disponibles comme accessoires optionnels.



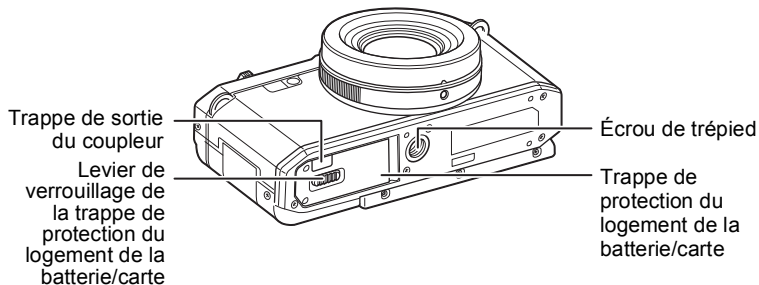
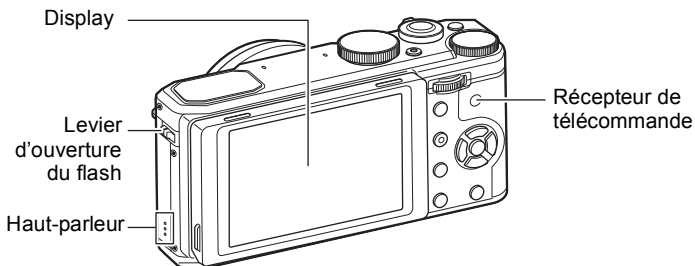
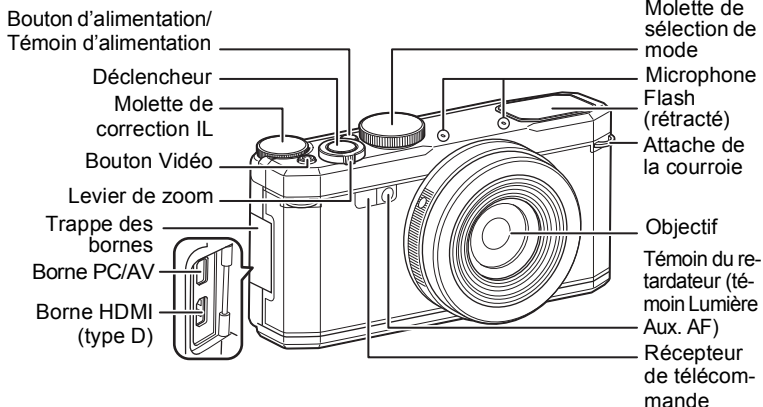

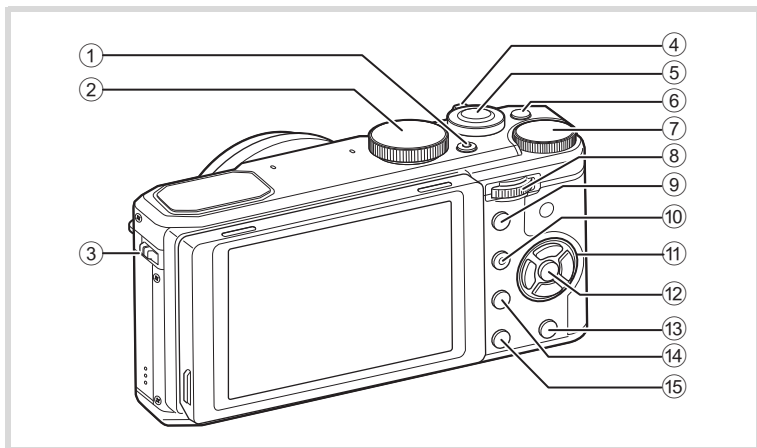

Noms et fonctions des différents composants



Fonctions de prise de vue



- ① **Bouton d'alimentation**
Met l'appareil photo hors tension (p.49).
- ② **Molette de sélection de mode**
Modifie le mode d'enregistrement (p.73).
- ③ **Levier ⚡ (ouverture du flash)**
Ouvre le flash.
- ④ **Levier de zoom**
Modifie la zone capturée (p.64).
- ⑤ **Déclencheur**
Capture des images (p.58).
- ⑥ **Bouton Vidéo**
Démarré l'enregistrement de séquence vidéo lorsque la molette de sélection de mode est définie sur une position autre que  (p.128).
- ⑦ **Molette de correction IL**
Définit la valeur de correction IL (p.104).

- ⑧ **Bouton e-dial**
Modifie la sensibilité (p.103), la vitesse d'obturation et la valeur d'ouverture (p.78).
Il permet également de sélectionner certains menus ou éléments.
- ⑨ **Bouton AV/AE-L**
Lorsque vous appuyez sur ce bouton en mode d'enregistrement, la mesure d'exposition actuelle est enregistrée dans la mémoire de l'appareil photo (Verrouillage AE) (p.105).
Lorsque le mode d'enregistrement est **M** (Exposition manuelle), indiquez la vitesse d'obturation ou la valeur d'ouverture à régler avec l'aide du bouton e-dial (p.79).
- ⑩ **Bouton  /  (Vert/Supprimer)**
Appuyez pour supprimer des images (p.135) ou réinitialiser la valeur définie.
Lorsque vous appuyez sur le bouton en mode **M** (Exposition manuelle), la vitesse d'obturation, l'ouverture et la sensibilité sont ajustées en fonction du mode programme de manière à obtenir l'exposition optimale.
- ⑪ **Bouton de navigation**
▲ Modifie le mode de prise de vues (p.94).
▼ Change la sensibilité (p.103).
◀ Change le mode Flash (p.91).
▶ Change le mode centre (p.97).
Lorsque l'écran de contrôle ou un écran de menu s'affiche, utilisez le contrôleur pour changer la position du curseur ou la sélection d'éléments.
- ⑫ **Bouton OK**
Lorsque l'écran de contrôle ou un écran de menu s'affiche, appuyez sur ce bouton pour activer l'élément sélectionné.
Ce bouton est également utilisé pour modifier les informations qui s'affichent à l'écran (p.22).
- ⑬ **Bouton MENU**
Affiche le menu [ Mode Enregistrtr] en mode d'enregistrement photo (p.67).
Affiche le menu [ Vidéo] en mode Vidéo (p.70).
- ⑭ **Bouton **
Bascule en mode  (p.22).
- ⑮ **Bouton INFO**
Affiche l'écran de contrôle (p.37).

Fonctions de lecture

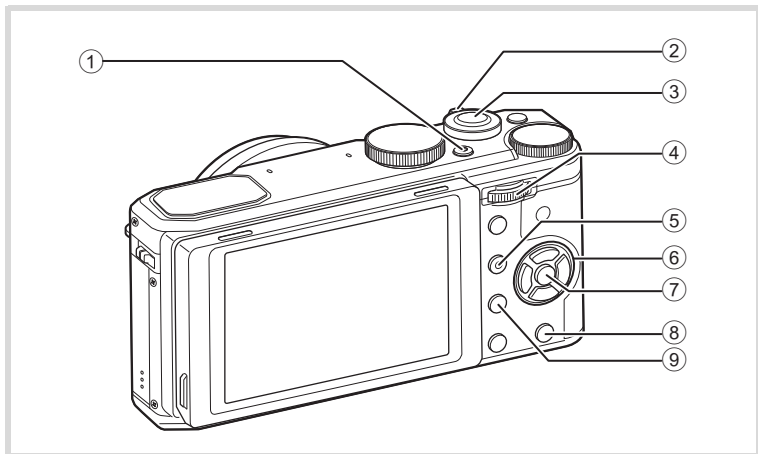

① **Bouton d'alimentation**

Met l'appareil photo hors tension (p.49).

② **Levier de zoom**

Agrandit l'image de lecture (p.145) ou active l'affichage multi-images (p.137).

Ajuste le volume de son lors de la lecture de séquence vidéo (p.137).

③ **Déclencheur**

Bascule en mode  (p.22).



④ **Bouton e-dial**

Agrandit l'image de lecture (p.145) ou active l'affichage multi-images (p.137).

Ajuste le volume de son lors de la lecture de séquence vidéo (p.137).

⑤ **Bouton  /  (Vert/Supprimer)**

Appuyez pour supprimer des images ou réinitialiser la valeur définie. Si vous appuyez sur le bouton lorsqu'une image est agrandie, le centre de l'image s'affiche.



- ⑥ **Bouton de navigation**
Change la position du curseur ou les éléments d'un menu ou de l'écran de lecture.
Lorsque vous appuyez sur le bouton de navigation (▼), la palette du mode lecture s'affiche (p.140).
- ⑦ **Bouton OK**
Active l'élément sélectionné dans un menu ou sur l'écran de lecture.
- ⑧ **Bouton MENU**
Affiche le menu [Réglages] pendant l'affichage image par image (p.186).
Revient à l'affichage image par image au cours de l'affichage de la palette du mode lecture.
- ⑨ **Bouton** 
Bascule en mode  (p.22).

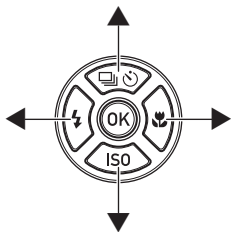

Description du bouton de navigation

Dans ce manuel, le bouton de navigation se présente comme suit :



Pour basculer entre le mode d'enregistrement et le mode lecture

Dans ce manuel, le mode d'enregistrement, permettant notamment de prendre des photos et d'enregistrer des vidéos, est appelé « mode  », « mode capture » ou « mode de prise de vue ». (Le mode permettant de prendre des images est appelé « mode d'enregistrement photo », et le mode permettant d'enregistrer des séquences vidéo « mode vidéo ».) Le mode lecture, qui permet notamment d'afficher les images capturées sur l'écran, est appelé « mode  » ou « mode lecture ». En mode , vous pouvez effectuer des opérations d'édition simples sur les images capturées.

Procédez comme suit pour naviguer entre les modes  et .

Pour basculer du mode au mode

Appuyez sur le bouton .

Pour basculer du mode au mode

Appuyez sur le bouton  ou pressez le déclencheur.

Affichage des données enregistrées dans la mémoire intégrée

En présence d'une carte mémoire SD dans l'appareil, les images et séquences vidéo lues sont celles de la carte mémoire. Si vous souhaitez afficher les images et les vidéos qui se trouvent dans la mémoire intégrée, mettez l'appareil hors tension et retirez la carte SD.



Veillez à ce que l'appareil photo soit hors tension avant d'introduire ou de retirer la carte mémoire SD.

Indications affichées à l'écran

Diverses informations s'affichent à l'écran selon le statut de l'appareil photo.



Il est possible d'ajuster la brillance et le ton des couleurs affichées à l'écran (p.204).

Affichage en mode de prise de vue

L'affichage indique les paramètres tels que les conditions de prise de vue de l'image en mode de prise de vue. Il change à chaque fois que vous appuyez sur le bouton **OK**.

Affichage standard

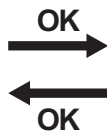

Aucun aff. d'info

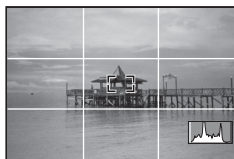

Affichage standard

Tous les éléments affichés en mode d'enregistrement photo sont montrés ici à des fins d'explication. L'affichage réel peut différer.

Affichage paysage

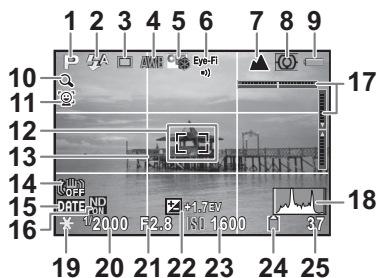

Affichage portrait

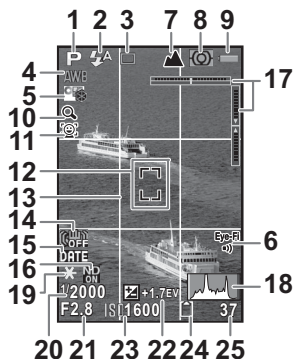

- | | |
|--|--|
| 1 Mode capture (p.73) | 14 Icône Shake Reduction (p.116) |
| 2 Mode Flash (p.91) | 15 Réglage de l'impression de la date (p.123) |
| 3 Mode Pr.de vues (p.94) | 16 Filtre ND (p.115) |
| 4 Balance blancs (p.110) | 17 Niv. électronique (p.32) |
| 5 Perso. image (p.121) | 18 Histogramme (p.28) |
| 6 État de la communication Eye-Fi (p.203) | 19 Verrouillage AE (p.105) |
| 7 Mode centre (p.97) | 20 Vitesse d'obturation (p.77) |
| 8 Mesure expo. (p.106) | 21 Valeur d'ouverture (p.77) |
| 9 Usure de la batterie (p.44) | 22 Valeur de correction IL (p.104) |
| 10 Icône de zoom numérique/de zoom intelligent (p.64) | 23 Sensibilité (p.103) |
| 11 Icône Détection visage (p.61) | 24 État de la mémoire (p.50) |
| 12 Zone m.au point (p.100) | 25 Capacité de stockage des images restante |
| 13 Affichage grille (p.206) | |

* En mode Aucun aff. d'info, seuls « 12 Zone m.au point » et « 18 Histogramme » s'affichent.

* Lors de l'enregistrement d'une vidéo, « 17 Niv. électronique » et « 18 Histogramme » ne s'affichent pas.

Permutation de l'affichage entre le mode Paysage (long à l'horizontale) et Portrait (long à la verticale) lors de la prise de vue
 Lorsque vous tenez l'appareil photo à la verticale pour prendre une photo, l'affichage passe automatiquement au mode Portrait. L'affichage ne passe pas au mode Portrait lors de l'enregistrement de vidéo et lors de la lecture.

Affichage de l'écran de contrôle

Appuyez sur le bouton **INFO** en mode d'enregistrement pour afficher l'écran de contrôle qui vous permet de modifier les réglages de l'appareil.

Mode (enregistrement photo)

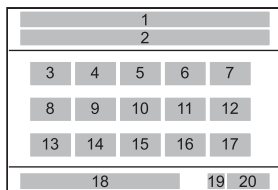
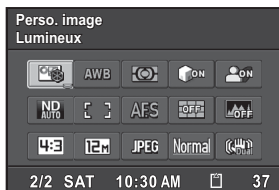

- | | |
|--|--|
| 1 Nom de la fonction | 12 Histogramme (p.206) |
| 2 Réglage | 13 Longueur/largeur (p.108) |
| 3 Perso. image (p.121)/Mode scènes (p.74) | 14 Pixels enregistrés JPEG (p.108) |
| 4 Balance blancs (p.110) | 15 Format fichier (p.108) |
| 5 Mesure expo. (p.106) | 16 Qualité JPEG (p.109) |
| 6 Compens.htes lum (p.114) | 17 Shake Reduction (p.116) |
| 7 Compens° ombres (p.114) | 18 Date et heure actuelles (p.54) |
| 8 Filtre ND (p.115) | 19 État de la mémoire (p.50) |
| 9 Zone m.au point (p.100) | 20 Capacité de stockage des images restante |
| 10 Mode AF (p.101) | |
| 11 Affichage grille (p.206) | |

Mode (enregistrement vidéo)

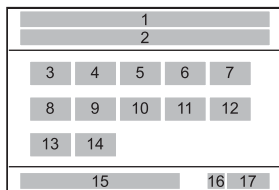
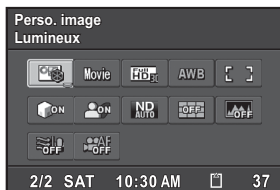

- | | | | |
|----------|----------------------------|-----------|---|
| 1 | Nom de la fonction | 10 | Filtre ND (p.115) |
| 2 | Réglage | 11 | Affichage grille (p.206) |
| 3 | Perso. image (p.129) | 12 | Histogramme (p.206) |
| 4 | Mode vidéo (p.124) | 13 | Suppr. du vent (p.131) |
| 5 | Pixels enreg vidéo (p.130) | 14 | Mise au pt auto. (p.132) |
| 6 | Balance blancs (p.110) | 15 | Date et heure
actuelles (p.54) |
| 7 | Zone m.au point (p.100) | 16 | État de la mémoire (p.50) |
| 8 | Compens.htes lum (p.114) | 17 | Capacité de stockage des
images restante |
| 9 | Compens° ombres (p.114) | | |



- Les réglages qu'il n'est pas possible de modifier en raison du paramétrage actuel de l'appareil photo ne peuvent pas être sélectionnés.
- Si aucune opération n'est effectuée sur l'écran de contrôle pendant une minute, l'affichage standard réapparaît.
- Pour plus d'informations sur l'affichage en mode d'enregistrement, reportez-vous à la section « Réglage de l'affichage sur le mode d'enregistrement (Options affich.) » (p.206).

Affichage en mode lecture

Appuyez sur le bouton **OK** lors de la lecture pour changer le type d'informations affichées.

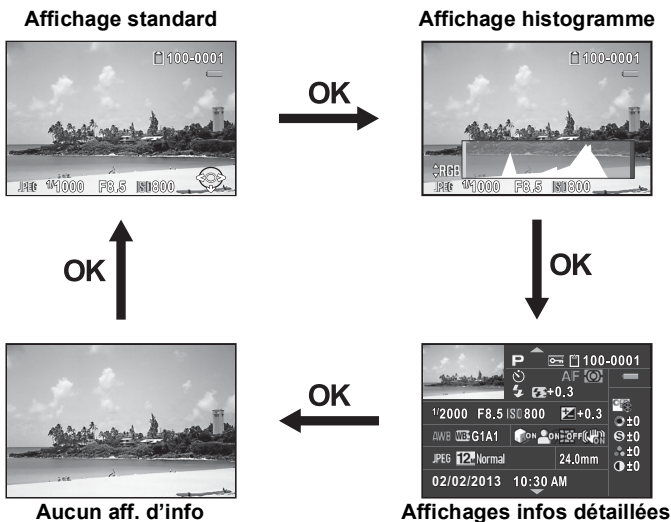

Affichage standard	L'image capturée, le format de fichier et les témoins guides de fonctionnement s'affichent.
Affichage histogramme	L'image capturée et l'histogramme (Standard/RGB) sont affichés (p.28). Non disponible pendant la lecture de séquences vidéo.
Affichages infos détaillées	Informations détaillées (p.29) concernant les réglages et l'heure de la prise de vue, et informations de copyright (p.30) concernant l'image prise. Utilisez le bouton de navigation (▲▼) pour basculer entre les informations détaillées et les informations de copyright.
Aucun aff. d'info	Seule l'image prise s'affiche.



Les informations qui s'affichent en premier lors de la lecture sont celles qui étaient affichées en dernier lors de l'opération précédente.

Lorsque vous réglez [DISPLAY] sur □ (Arrêt) avec [Mémoire] (p.133) dans le menu [Mode Enregistré 3], l'affichage standard apparaît toujours en premier lors de la mise sous tension de l'appareil photo.

Affichage histogramme

Lors de la lecture d'images fixes, vous pouvez afficher deux types d'histogramme pour l'image : L'histogramme standard, qui indique la répartition de la brillance, et l'histogramme RGB, qui indique la répartition de l'intensité des couleurs. Utilisez le bouton de navigation (▲ ▼) pour basculer entre l'histogramme standard et l'histogramme RGB.

Histogramme standard

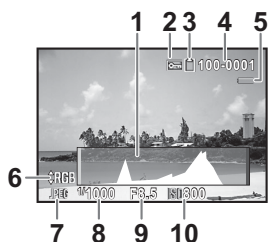

Histogramme RGB

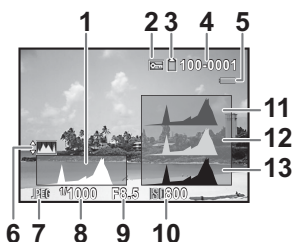

- | | |
|--|-------------------------------|
| 1 Histogramme (standard) | 7 Format fichier |
| 2 Réglage Protéger | 8 Vitesse d'obturation |
| 3 État de la mémoire | 9 Valeur d'ouverture |
| 4 Numéro de dossier-numéro de fichier | 10 Sensibilité ISO |
| 5 Usure de la batterie | 11 Histogramme (R) |
| 6 Permutation entre histogramme RGB et histogramme standard | 12 Histogramme (G) |
| | 13 Histogramme (B) |

* L'indicateur 2 apparaît uniquement pour les images protégées.



Les zones extrêmement lumineuses (surexposées) de l'image de lecture clignotent en rouge (sauf en mode d'affichage d'histogramme RGB, d'informations détaillées ou d'informations de copyright).

Affichages infos détaillées

Image fixe

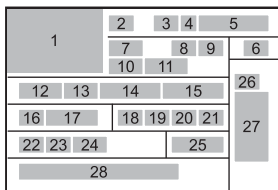

Vidéo

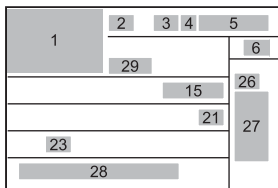

- | | |
|--|--|
| 1 Image capturée | 18 Compens.htes lum (p.114) |
| 2 Mode capture (p.73) | 19 Compens° ombres (p.114) |
| 3 Réglage Protéger (p.148) | 20 Corr. distorsion (Correction) (p.116) |
| 4 État de la mémoire (p.50) | 21 Shake Reduction (p.116) / Movie SR (p.131) |
| 5 Numéro de dossier-numéro de fichier (p.195) | 22 Format fichier (p.108) |
| 6 Usure de la batterie (p.44) | 23 Pixels enregistrés JPEG (p.108) / Pixels enregistrés vidéo (p.130) |
| 7 Mode Pr.de vues (p.94) | 24 Qualité JPEG (p.109) |
| 8 Mode centre (p.97) | 25 Focale de l'objectif |
| 9 Mesure expo. (p.106) | 26 Mode Perso. image (p.121) |
| 10 Mode Flash (p.91) | 27 Paramètres de personnalisation de l'image (p.122) |
| 11 Correction du dosage du flash (p.93) | 28 Date et heure de prise de vue |
| 12 Vitesse d'obturation (p.77) | 29 Durée d'enregistrement de la séquence vidéo |
| 13 Valeur d'ouverture (p.77) | |
| 14 Sensibilité (p.103) | |
| 15 Valeur de correction IL (p.104) | |
| 16 Balance blancs (p.110) | |
| 17 Réglage précis de Balance blancs (p.113) | |

- * Les indicateurs 10 et 11 apparaissent uniquement pour les images prises avec le flash.
- * Les indicateurs 17, 18, 19 et 20 apparaissent uniquement pour les images prises avec les fonctions correspondantes activées.
- * Les indicateurs 23 et 24 n'apparaissent pas pour les images RAW.

Affichage des informations de copyright

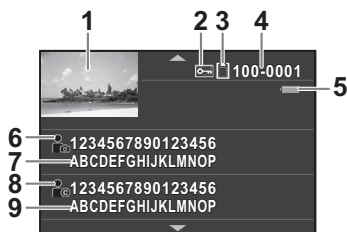

- | | | | |
|---|---|---|-----------------------------|
| 1 | Image capturée | 5 | Usure de la batterie (p.44) |
| 2 | Réglage Protéger (p.148) | 6 | Icône du photographe |
| 3 | État de la mémoire (p.50) | 7 | Photographe (p.199) |
| 4 | Numéro de dossier-numéro de fichier (p.195) | 8 | Icône Détenteur copyright |
| | | 9 | Détenteur copyright (p.199) |

Utilisation de l'histogramme

Un histogramme montre la distribution de brillance de l'image. L'axe horizontal indique la brillance (sombre à gauche et clair à droite) et l'axe vertical indique le nombre de pixels correspondants.

La forme et la répartition de l'histogramme avant et après la prise de vue vous indique si le niveau d'exposition et le contraste sont corrects ou non. En fonction de cela, vous pouvez choisir de

corriger l'exposition et de prendre à nouveau la photo.

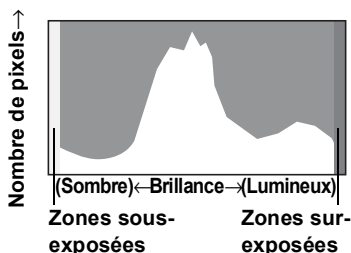

Réglage de l'exposition  p.104

Compensation de la luminosité (Régl. Plage Dyn.)  p.114

La brillance

Si l'image présente une brillance normale sans parties extrêmement lumineuses ou sombres, le graphique affiche un pic au centre. Le pic se trouve à gauche si l'image est sous-exposée, et à droite si elle est surexposée.



Image sombre

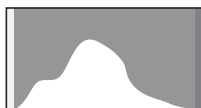

Image avec peu de parties
lumineuses ou sombres

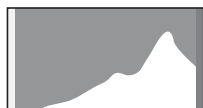

Image lumineuse

Lorsque l'image est sous-exposée, la partie gauche est coupée (parties sombres) et lorsque l'image est surexposée, la partie droite est coupée (parties lumineuses).

Cet appareil photo peut vous signaler les parties lumineuses en clignotant en rouge lors de la prise de vue ou de la lecture.

Réglage de l'affichage sur le mode d'enregistrement

(Options affich.)  p.206

Réglage du mode Affich. Immédiat  p.120

La balance des couleurs

La distribution de l'intensité des couleurs est affichée pour chaque couleur dans l'affichage de l'histogramme RGB.

Si une couleur est partiellement coupée sur un côté, cela signifie que la couleur est sous-exposée ou surexposée, que la lumière est très faible ou très forte dans cette couleur, ou que la balance des blancs est incorrecte.

Réglage de la fonction Balance blancs  p.110

Indication du niveau électronique

Cet appareil photo est équipé d'un niveau électronique qui permet de détecter si l'appareil est droit.

Lorsque vous réglez [Niv. électronique] sur (Oui) avec [Options affich.] dans le menu [Mode Enregistré 3], le niveau électronique apparaît en mode d'affichage standard et indique l'inclinaison de l'appareil photo.

Toute inclinaison par rapport au plan est indiquée sur le graphique à barres horizontales, et toute inclinaison par rapport à la perpendiculaire est indiquée par le graphique à barres verticales. Les degrés d'inclinaison sont indiqués par les repères et les couleurs des graphiques à barres.

Exemples



Droit à l'horizontale et à la verticale (vert)

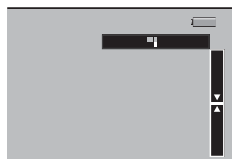

Inclinaison sur la droite de 1° (jaune)
Droit à la verticale (vert)



Droit à l'horizontale (vert)
Inclinaison vers le haut de 5° (rouge)







Difficile d'évaluer l'inclinaison horizontale (rouge)
Difficile d'évaluer l'inclinaison verticale (rouge)







L'indication de niveau électronique est fournie à titre de guide. Elle ne garantit pas le niveau précis.

Guide des opérations

Un guide pour chacun des boutons/touches apparaît comme suit sur l'écran en cours d'utilisation.

	Bouton de navigation (▲)
	Bouton de navigation (▼)
	Bouton de navigation (◀)
	Bouton de navigation (▶)
	Bouton MENU

	Bouton OK
	Déclencheur
	Bouton INFO
	Bouton Vert/Supprimer
	Bouton e-dial

Comment modifier les réglages des fonctions

Les réglages des fonctions peuvent être modifiés à l'aide des touches directes, des menus ou de l'écran de contrôle.

Ce chapitre explique les méthodes de base permettant de modifier les réglages des fonctions.

Utilisation des touches directes

En mode d'enregistrement, vous pouvez régler le Mode Pr. de vues, la sensibilité, la balance des blancs, le mode flash et le mode centre en appuyant sur le bouton de navigation (▲▼◀▶). (p.67)

Le réglage du mode centre est expliqué ci-après à titre d'exemple.

- 1 Appuyez sur le bouton de navigation (▶) en mode d'enregistrement.**

L'écran de réglage du mode centre apparaît.

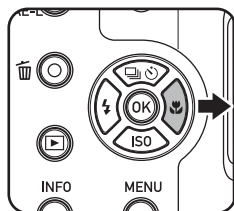

- 2 Sélectionnez un mode centre à l'aide du bouton de navigation (◀▶).**



- 3 Appuyez sur le bouton OK.**

L'appareil est prêt à prendre une photo.

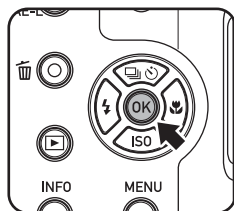

Utilisation des menus

Cette section explique comment utiliser les menus suivants : [📷 Mode Enregistré], [🎥 Vidéo], [⚙️ Réglages] et [C Personnalisé]. L'activation de l'option [Shake Reduction] dans le menu [📷 Mode Enregistré 2] est expliquée ci-dessous à titre d'exemple.

1 Appuyez sur le bouton MENU en mode d'enregistrement.

Le menu [📷 Mode Enregistré 1] apparaît sur l'écran.

Les menus énumérées ci-dessous s'affichent dans les situations suivantes :

Lorsque la molette de sélection de mode est réglée sur 🎥	Menu [🎥 Vidéo 1]
Lorsque la molette de sélection de mode est réglée sur 🟢 (mode Vert)	Menu [⚙️ Réglages 1]
En mode lecture	Menu [⚙️ Réglages 1]

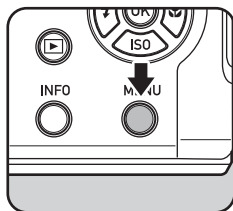

2 Appuyez sur le bouton de navigation (▶).

Chaque fois que vous appuyez sur le bouton de navigation (▶), le menu change dans l'ordre suivant : [📷 Mode Enregistré 2], [📷 Mode Enregistré 3], [🎥 Vidéo 1] ... [📷 Mode Enregistré 1].

Vous pouvez également changer le menu en tournant le bouton e-dial. Lorsque vous actionnez le levier du zoom, l'onglet change dans l'ordre [📷 Mode Enregistré], [🎥 Vidéo], [⚙️ Réglages] et [C Personnalisé].

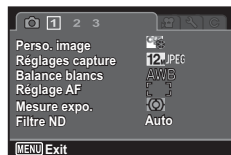

3 Sélectionnez un élément à l'aide du bouton de navigation (▲ ▼).

Prise de vue HDR Standard
Régl. Plage Dyn.
Corr. distorsion
Shake Reduction Décal capt image
Détection visage Outil
Déf° yeux fermés

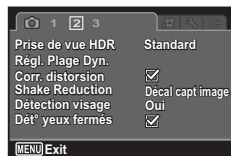

4 Appuyez sur le bouton de navigation (▶).

Les réglages disponibles s'affichent dans le menu déroulant ou le sous-menu.

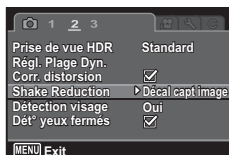

5 Sélectionnez un réglage à l'aide du bouton de navigation (▲ ▼).

Appuyez sur le bouton **MENU** pour annuler le menu déroulant ou revenir à l'écran précédent.

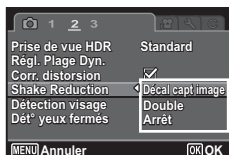

6 Appuyez sur le bouton OK.

Le réglage est sauvegardé.
Appuyez sur le bouton **MENU** si un sous-menu est affiché.
Ensuite, réglez d'autres éléments.

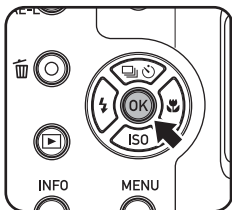

7 Appuyez sur le bouton MENU.

L'écran qui était affiché avant la sélection du menu réapparaît.

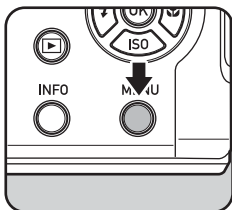

Même si vous appuyez sur le bouton **MENU** et que vous fermez l'écran de menu, vos réglages ne sont pas enregistrés si l'appareil photo est éteint de manière incorrecte (par exemple si vous retirez l'accumulateur alors que l'appareil est allumé).



- Vous pouvez choisir d'afficher en premier l'onglet de menu sélectionné en dernier, ou d'afficher toujours en premier le menu [Mode Enregistré 1]. (p.207)
- Reportez-vous aux pages suivantes pour des détails sur chaque menu.
 - Menu [Mode Enregistré] p.67
 - Menu [Vidéo] p.70
 - Menu [Réglages] p.186
 - Menu [Personnalisé] p.71

Utilisation de l'écran de contrôle

Lors de la prise de vue, vous pouvez vérifier sur l'écran les réglages actuels et vous pouvez passer à l'écran de contrôle et changer les réglages. Le réglage du [Zone m.au point] est expliqué ci-après à titre d'exemple.

1 Appuyez sur le bouton INFO en mode d'enregistrement.

L'écran de contrôle apparaît.

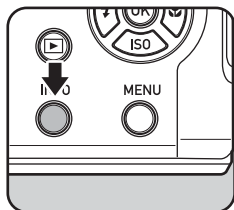

2 Utilisez le bouton de navigation (▲▼◀▶) pour sélectionner un élément dont vous souhaitez changer le réglage.

Vous ne pouvez pas sélectionner des éléments qui ne peuvent pas être modifiés en raison des réglages actuels de l'appareil.

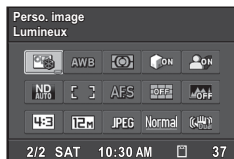

3 Appuyez sur le bouton OK.

L'écran de configuration de l'élément sélectionné apparaît.

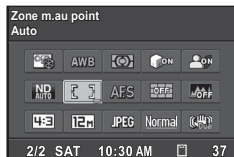

- 4** Vous pouvez sélectionner une valeur de réglage à l'aide du bouton de navigation (◀▶) ou du bouton e-dial.

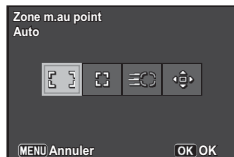

- 5** Appuyez sur le bouton **OK**.
L'appareil photo revient à l'écran de contrôle.

- 6** Appuyez sur le bouton **INFO**.
L'appareil est prêt à prendre une photo.



Vous pouvez également changer le réglage en tournant le bouton e-dial après avoir sélectionné l'élément à modifier à l'étape 2. Vous pouvez modifier les réglages détaillés tels que les paramètres après avoir appuyé sur le bouton **OK**.

Fixation du cache d'objectif et de la courroie

Attachez le cache d'objectif et la courroie fournis avec l'appareil.

- 1 Attachez la courroie fournie au cache d'objectif.**

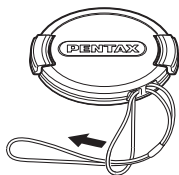

- 2 Glissez une extrémité de la courroie dans l'attache de la courroie, puis fixez-la à l'intérieur de la boucle.**

Comme le montre l'illustration, passer la courroie dans la chaîne du cache d'objectif évite de perdre le cache d'objectif.

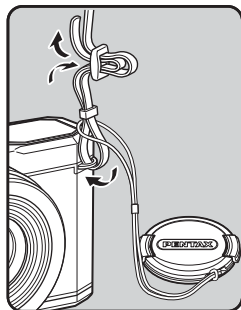

- 3 Fixez l'autre extrémité de la courroie de la même manière, comme décrit ci-dessus.**

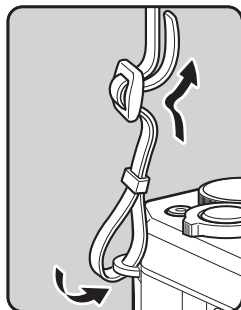

Alimentation de l'appareil

1

Préparation de l'appareil

Charge de la batterie

À l'aide du chargeur de batterie fourni (D-BC106), chargez la batterie rechargeable lithium-ion fournie (D-LI106) avant de l'utiliser dans l'appareil pour la première fois ou après une longue période de non-utilisation, ou bien lorsque le message [Piles épuisées] s'affiche.

Remarque : cordon d'alimentation secteur homologué, type SPT-2 ou NISPT-2, cordon souple 18/2, puissance nominale 125 V, 7 A, longueur minimale 1,8 m

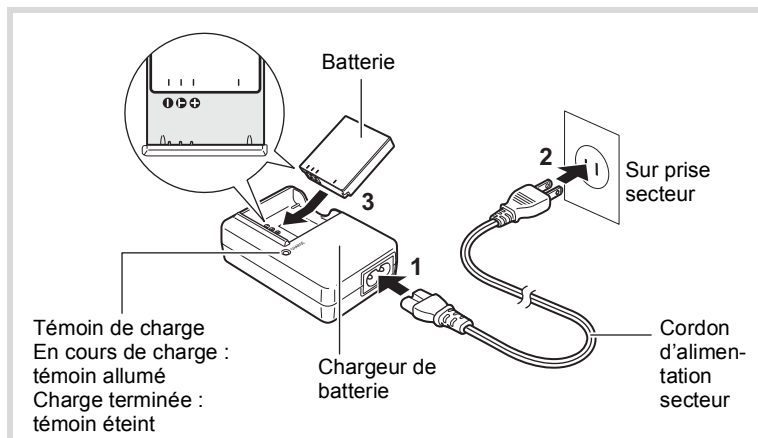

- 1 Branchez le cordon d'alimentation secteur sur le chargeur de batterie.**
- 2 Branchez le cordon d'alimentation secteur dans la prise secteur.**
- 3 Placez la batterie dans le chargeur de manière à ce que le logo PENTAX soit dirigé vers le haut.**
Le témoin de charge s'allume pendant la charge ; il s'éteint lorsque la batterie est chargée.

4 Une fois la charge terminée, retirez la batterie du chargeur.



- Le chargeur (D-BC106) fourni avec l'appareil ne doit pas servir à recharger des batteries autres que les batteries lithium-ion rechargeables D-LI106 sous peine de surchauffe ou de détérioration du chargeur.
- La batterie atteint la fin de sa durée de vie lorsqu'elle commence à se décharger peu de temps après la charge. Remplacez-la par une nouvelle batterie.
- La batterie peut être défectueuse si le témoin de charge ne s'allume pas alors que la batterie est placée correctement. Remplacez-la par une nouvelle batterie.



Le temps nécessaire à une charge complète est d'environ 140 minutes maximum. (Le temps de charge peut varier en fonction de la température ambiante et des conditions de charge.) La température ambiante adaptée pour charger la batterie est comprise entre 0 °C et 40 °C.

Installation de la batterie

Utilisez la batterie rechargeable lithium-ion D-LI106 fournie avec l'appareil. Chargez-la avant de l'utiliser pour la première fois.

Levier de verrouillage de la trappe de protection du logement de la batterie/carte

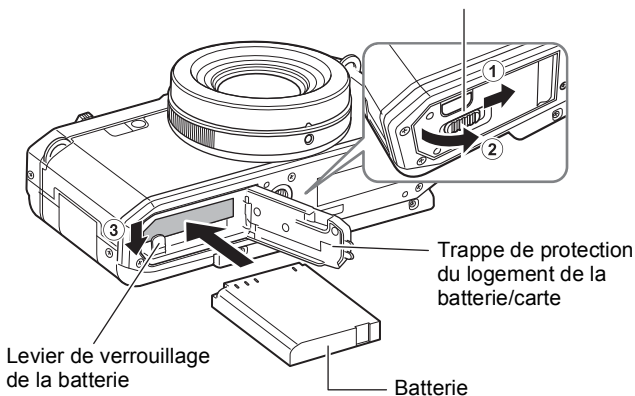

1 Ouvrez la trappe de protection du logement de la batterie/carte.

Faites glisser le levier de verrouillage de la trappe de protection du logement de la batterie/carte dans le sens indiqué par la flèche ①. La trappe s'ouvre dans le sens de la flèche ②.

2 Tout en appuyant sur le levier de verrouillage de la batterie dans le sens de la flèche ③, introduisez la batterie en veillant à ce que le logo PENTAX soit orienté face à l'écran.

Comparez les repères sur les batteries à ceux qui se trouvent à l'intérieur du logement puis enfoncez la batterie jusqu'à ce qu'elle soit parfaitement en place. (La batterie ne peut pas être insérée si elle n'est pas orientée correctement.)

3 Fermez la trappe de protection du logement de la batterie/carte.

Après avoir fermé la trappe de protection du logement de la batterie/carte, faites glisser le levier de verrouillage de la trappe de protection dans la direction opposée indiquée par ①. Lorsque vous entendez un clic, la trappe est verrouillée.

Pour retirer la batterie

1 Ouvrez la trappe de protection du logement de la batterie/carte.**2 Actionnez le levier de verrouillage de la batterie dans le sens ③.**

La batterie est éjectée. Faites attention à ne pas la laisser tomber lors de son extraction.



- Cet appareil utilise une batterie rechargeable lithium-ion D-LI106. L'utilisation de tout autre type de batterie risque d'endommager l'appareil et de provoquer un dysfonctionnement.
- Ne tentez pas d'extraire la batterie alors que l'appareil est sous tension.
- Lorsque vous rangez la batterie pendant plus de 6 mois, rechargez la batterie pendant 30 minutes à l'aide du chargeur de batterie et rangez la batterie séparément.
Veillez à recharger la batterie tous les 6 à 12 mois. L'idéal consiste à stocker la batterie à une température inférieure ou égale à la température ambiante. Évitez de la stocker à une température élevée.
- Si la batterie est retirée pendant une longue période, il est possible que la date et l'heure reprennent leur valeur par défaut.
- Soyez vigilant lorsque vous utilisez l'appareil en continu pendant une longue période ; la batterie ou l'appareil est susceptible de chauffer.

• Capacité de stockage des images, durée d'enregistrement d'une séquence vidéo et durée de lecture (à 23 °C avec écran allumé et batterie entièrement chargée)

Capacité de stockage image*1 (flash utilisé pour 50 % des prises de vue)	Durée d'enregistrement d'une séquence vidéo*2	Durée de lecture*2
Environ 290 images	Environ 90 min	Environ 280 min





- *1 La capacité de stockage des images est le nombre approximatif de prises de vue effectuées lors des tests de conformité CIPA (écran allumé, flash utilisé pour 50 % des prises de vue et 23 °C). Les performances réelles peuvent varier en fonction des conditions de fonctionnement.
- *2 Selon le résultat des tests effectués en interne. Les performances réelles peuvent varier en fonction des conditions de fonctionnement.



- En règle générale, les performances de la batterie peuvent s'amenuiser temporairement lorsque la température baisse.
- Veillez à emporter une batterie de rechange lorsque vous voyagez à l'étranger, dans un pays froid ou encore si vous avez l'intention de prendre de nombreuses photos.

• Témoin d'usure de la batterie

Vous pouvez vérifier le niveau de la batterie à l'aide du témoin sur l'écran.

Affichage de l'écran	État de la batterie
 (vert)	Niveau de charge suffisant.
 (vert)	Batterie en cours de décharge.
 (jaune)	Décharge avancée de la batterie.
 (rouge)	Batterie faible.
[Piles épuisées]	L'appareil s'arrête après l'affichage de ce message.

Utilisation de l'adaptateur secteur

Il est recommandé d'utiliser le kit d'adaptateur secteur en option (K-AC130) en cas d'utilisation prolongée de l'appareil ou de la connexion de celui-ci à un ordinateur.

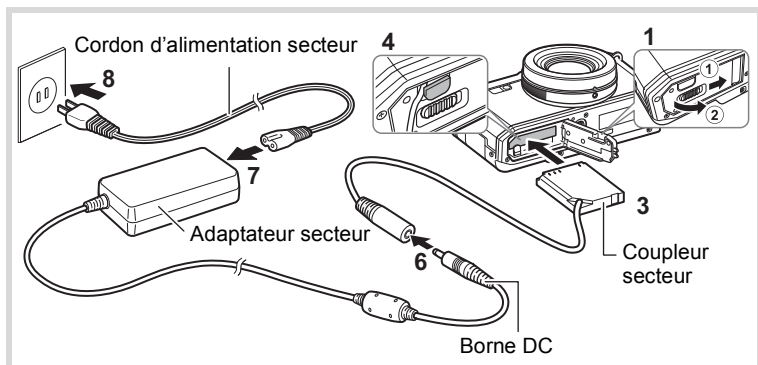

1 Veillez à ce que l'appareil soit hors tension puis ouvrez la trappe de protection du logement de la batterie/carte.

2 Retirez la batterie.

Reportez-vous aux p.41 - p.42 concernant l'ouverture ou la fermeture de la trappe de protection du logement de la batterie/carte et le retrait de la batterie.

3 Introduisez le coupleur secteur tout en appuyant sur le levier de verrouillage de la batterie.

Vérifiez qu'il est parfaitement en place.

4 Dégagez le cordon du coupleur secteur.

Tirez sur la trappe de sortie du coupleur qui se trouve au niveau de la charnière de l'appareil et de la trappe de protection du logement de la batterie/carte de sorte que le cordon du coupleur puisse en être extrait.

5 Fermez la trappe de protection du logement de la batterie/carte.

6 Connectez la borne DC de l'adaptateur secteur au port DC du coupleur secteur.

7 Branchez le cordon d'alimentation sur l'adaptateur secteur.

8 Branchez le cordon d'alimentation secteur dans la prise secteur.



- Vérifiez que l'appareil est hors tension avant de brancher ou de débrancher l'adaptateur secteur.
- Veillez à ce que le cordon d'alimentation secteur et la borne DC reliant l'adaptateur secteur à l'appareil soient correctement raccordés. Si l'un des deux se débranche lors de l'enregistrement des données sur la carte mémoire SD ou dans la mémoire intégrée, les données risquent d'être perdues.
- Utilisez l'adaptateur secteur avec précaution pour éviter tout risque d'incendie ou de choc électrique. Veillez à lire « À propos du chargeur de batterie et de l'adaptateur secteur » (p.3) avant d'utiliser l'adaptateur secteur.
- Avant toute utilisation du kit d'adaptateur secteur K-AC130, il est impératif de lire son mode d'emploi.

Installation d'une carte mémoire SD

Cet appareil utilise une carte mémoire SD, une carte mémoire SDHC ou bien une carte mémoire SDXC disponible dans le commerce. Les images capturées sont enregistrées sur la carte mémoire SD si cette dernière est insérée dans l'appareil. Ces données sont enregistrées dans la mémoire intégrée si aucune carte n'est insérée (p.50).



- **Assurez-vous d'utiliser cet appareil pour formater (initialiser) une carte mémoire SD non utilisée ou ayant servi sur un autre appareil photo ou dispositif numérique. Reportez-vous à « Formatage de la mémoire » (p.188) pour connaître les consignes de formatage.**
- Lorsque vous utilisez une carte Eye-Fi pour la première fois, copiez sur votre ordinateur le fichier d'installation de Eye-Fi Manager qui se trouve sur la carte avant de formater la carte.
- Veillez à ce que l'appareil photo soit hors tension avant d'introduire ou de retirer la carte mémoire SD.



- Le nombre d'images fixes pouvant être enregistrées et la durée d'enregistrement vidéo varient en fonction de la capacité de la carte mémoire SD, du nombre de pixels enregistrés sélectionné et du niveau de qualité, ainsi que de la cadence d'images (pour les séquences vidéo).
 - Choisissez le nombre approprié de pixels enregistrés pour les images fixes dans le menu [📷 Mode Enregistré 1]. Reportez-vous aux « Définition du format du fichier d'enregistrement » (p.107) pour plus de détails.
 - Choisissez dans le menu le nombre approprié de pixels enregistrés ainsi que la cadence d'images pour les séquences vidéo [📹 Vidéo 1]. Reportez-vous aux « Sélection du nombre de pixels enregistrés pour les vidéos » (p.130) pour plus de détails.
 - Pour une indication approximative du nombre d'images fixes ou de la durée des séquences vidéo pouvant être enregistrées sur une carte mémoire SD ou dans la mémoire intégrée de l'appareil, reportez-vous à « Caractéristiques principales » (p.242).
- Le témoin d'alimentation clignote lors de la lecture de la carte mémoire SD (enregistrement ou lecture des données en cours).

Sauvegarde des données

En cas de dysfonctionnement, il vous sera peut-être impossible d'accéder aux données stockées sur la carte mémoire SD ou dans la mémoire intégrée de l'appareil. Utilisez un ordinateur ou autre dispositif pour sauvegarder les données importantes sur un autre support.

Levier de verrouillage de la trappe de protection du logement de la batterie/carte

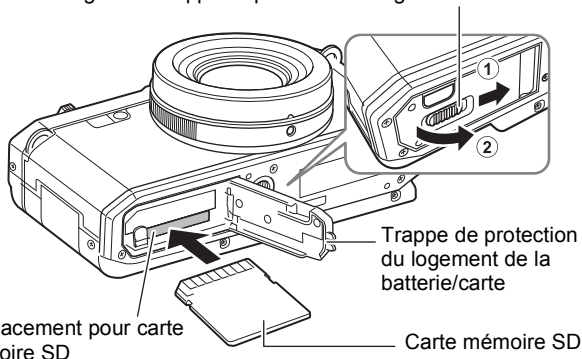

1 Veillez à ce que l'appareil soit hors tension puis ouvrez la trappe de protection du logement de la batterie/carte.

① Faites glisser le levier de verrouillage de la trappe de protection du logement de la batterie/carte dans le sens indiqué par la flèche et ② ouvrez la trappe.

2 Insérez la carte mémoire SD dans le logement prévu à cet effet de sorte que l'étiquette soit dirigée côté écran.

Poussez la carte jusqu'à entendre un clic. Si la carte n'est pas insérée comme il se doit, les données peuvent ne pas être correctement enregistrées.

Pour retirer la carte mémoire SD, poussez une fois dessus et retirez-la.

3**Fermez la trappe de protection du logement de la batterie/carte.**

Fermez la trappe de protection du logement de la batterie/carte et faites glisser le levier de déverrouillage de la trappe dans la direction opposée à ① pour la verrouiller.

Mise sous/hors tension de l'appareil photo

1

Préparation de l'appareil

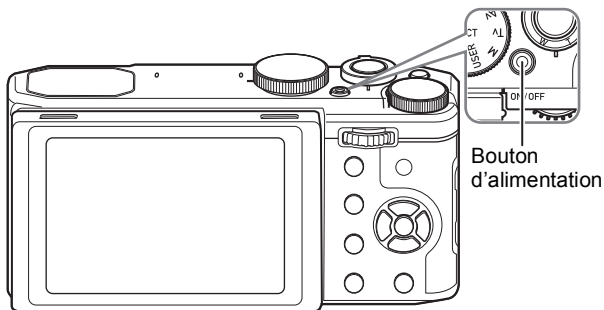

1 Retirez le cache d'objectif.

2 Appuyez sur le bouton d'alimentation.

L'appareil est mis sous tension et l'écran s'allume.

Lorsque vous mettez l'appareil sous tension, l'objectif s'ouvre. (L'objectif ne s'ouvre pas si les réglages initiaux n'ont pas été configurés.)

Si l'écran [Language/言語] ou [Réglage date] apparaît lorsque vous allumez l'appareil photo, suivez la procédure décrite à la p.51 pour configurer la langue d'affichage et/ou la date et l'heure actuelles.



3 Appuyez à nouveau sur le bouton d'alimentation.

L'écran s'éteint, l'objectif se ferme et l'appareil est mis hors tension.

Prise de vue d'images fixes  p.56

Vérification de la carte mémoire SD

La carte mémoire SD est vérifiée à la mise sous tension de l'appareil et l'état de la mémoire s'affiche.

	La carte mémoire SD est insérée. Les images seront enregistrées sur la carte mémoire SD.
	La carte mémoire SD n'est pas insérée. Les images seront enregistrées sur la mémoire intégrée.
	Le commutateur écriture-protection de la carte mémoire SD est en position LOCK (p.7). Les images ne peuvent pas être enregistrées.



État de la mémoire

Démarrage en mode lecture

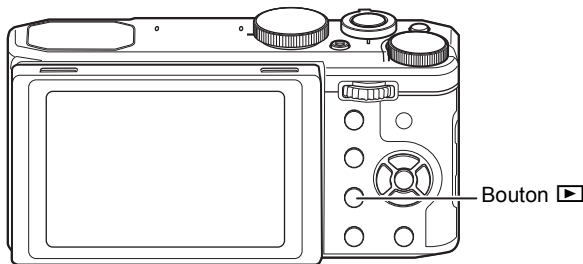

Lorsque vous souhaitez directement lire des images sans prendre de photos, vous pouvez démarrer l'appareil en mode lecture.



1 Maintenez le bouton enfoncé.

L'écran s'allume, l'objectif est rétracté et l'appareil est mis sous tension en mode lecture.



- Pour passer du mode lecture au mode d'enregistrement, veuillez à retirer le cache d'objectif, puis appuyez sur le bouton  ou appuyez sur le déclencheur à mi-course.
- Pour désactiver le démarrage en mode lecture, réglez [Mode lecture] sur (Arrêt) dans l'option [Raccourci démarr] du menu [ Réglages 4] (p.210).

Lecture des images fixes  p.135

Réglages initiaux

1

Préparation de l'appareil

L'écran [Language/言語] apparaît lorsque vous allumez l'appareil pour la première fois (p.49). Suivez les instructions de la section « Réglage de la langue d'affichage » ci-dessous pour sélectionner la langue et de la section « Réglage de la date et de l'heure » (p.54) pour mettre l'heure et la date à jour.

Vous pouvez modifier la langue, la date et l'heure ultérieurement. Reportez-vous aux instructions figurant aux pages suivantes.

- Pour changer la langue, suivez les étapes de la section « Changement de la langue d'affichage » (p.195).
- Pour changer la date et l'heure, suivez les étapes de la section « Modification de la date et de l'heure » (p.190).

Réglage de la langue d'affichage

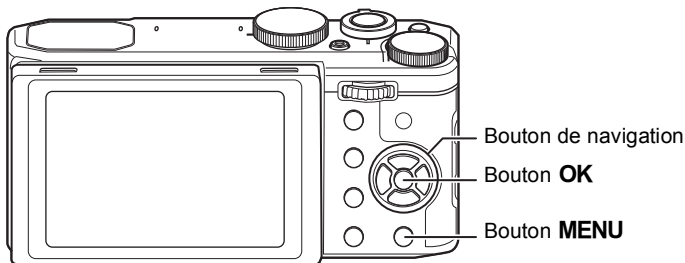

1 Utilisez le bouton de navigation (▲▼◀▶) pour sélectionner la langue d'affichage souhaitée.

2 Appuyez sur le bouton **OK**.

L'écran [Réglages initiaux] s'affiche dans la langue sélectionnée. Si les réglages souhaités pour [Ville résidence] et [Hor. Été] (horaire d'été) s'affichent, passez à l'étape 9. Passez à l'étape 3 si les réglages souhaités n'apparaissent pas.

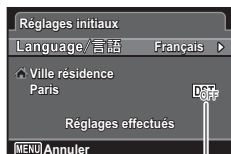

Horaire d'été

Si par accident vous sélectionnez une autre langue puis passez à l'opération suivante, procédez comme suit pour régler à nouveau la langue souhaitée.

● **Si par inadvertance vous avez sélectionné une autre langue**

- 1 Appuyez sur le bouton de navigation (▶).**
- 2 Sélectionnez la langue souhaitée à l'aide du bouton de navigation (▲▼◀▶) puis appuyez sur le bouton OK.**
L'écran [Réglages initiaux] s'affiche dans la langue sélectionnée.

● **Si l'écran suivant l'étape 2 n'apparaît pas dans la langue souhaitée**

- 1 Appuyez sur le bouton MENU.**
L'écran de réglage est annulé et l'appareil est réglé en mode d'enregistrement photo.
- 2 Appuyez sur le bouton MENU.**
Le menu [📷 Mode Enregistré 1] apparaît.
- 3 Appuyez quatre fois sur le bouton de navigation (▶).**
Le menu [🔍 Réglages 1] apparaît.
- 4 Sélectionnez [Language/言語] à l'aide du bouton de navigation (▲▼).**
- 5 Appuyez sur le bouton de navigation (▶).**
L'écran [Language/言語] apparaît.
- 6 Sélectionnez la langue souhaitée à l'aide du bouton de navigation (▲▼◀▶).**
- 7 Appuyez sur le bouton OK.**
L'écran [🔍 Réglages 1] s'affiche dans la langue sélectionnée.

Pour réinitialiser les options Ville résidence, Date et Heure, reportez-vous aux pages ci-dessous pour des instructions.

- Pour modifier l'option Ville résidence, suivez les étapes décrites dans la section « Réglage de l'heure monde » (p.192).
- Pour changer la date et l'heure, suivez les étapes de la section « Modification de la date et de l'heure » (p.190).

3 Appuyez sur le bouton de navigation (▼).

Le cadre se déplace sur [Ville résidence].

4 Appuyez sur le bouton de navigation (▶).

L'écran [Ville résidence] s'affiche.

**5 Choisissez une ville à l'aide du bouton de navigation (◀▶).****6 Appuyez sur le bouton de navigation (▼).**

Le cadre se déplace sur [Hor. Été] (horaire d'été).

7 Utilisez le bouton de navigation (◀▶) pour sélectionner (Oui) ou (Arrêt).**8 Appuyez sur le bouton OK.**

L'écran [Réglages initiaux] réapparaît.

9 Appuyez sur le bouton de navigation (▼) pour sélectionner [Réglages effectués].**10 Appuyez sur le bouton OK.**

L'écran [Réglage date] apparaît. Réglez alors la date et l'heure.

Le format de sortie vidéo (NTSC/PAL) est réglé sur le format de la ville sélectionnée dans [Ville résidence] dans l'écran [Réglages initiaux]. Reportez-vous à « Liste des villes Heure monde » (p.241) pour connaître le format de sortie vidéo affecté à chaque ville qui sera paramétrée au moment des réglages initiaux et à « Changement du système de sortie vidéo » (p.201) pour modifier ce paramètre.

Réglage de la date et de l'heure

Réglez la date et l'heure ainsi que le format d'affichage.

1

Préparation de l'appareil

1 Appuyez sur le bouton de navigation (►).

Le cadre se déplace sur [MM/JJ/AA].

2 Sélectionnez le format de date à l'aide du bouton de navigation (▲▼).

Choisissez l'option [MM/JJ/AA], [JJ/MM/AA] ou [AA/MM/JJ].

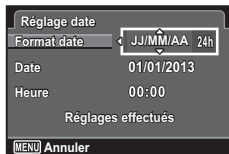

3 Appuyez sur le bouton de navigation (►).

Le cadre se déplace sur [24h].

4 Utilisez le bouton de navigation (▲▼) pour sélectionner [24h] (affichage 24 heures) ou [12h] (affichage 12 heures).

5 Appuyez sur le bouton de navigation (►).

Le cadre revient sur [Format date].

6 Appuyez sur le bouton de navigation (▼).

Le cadre se déplace sur [Date].

7 Appuyez sur le bouton de navigation (►).

Le cadre se déplace sur le mois.

8 Modifiez le mois à l'aide du bouton de navigation (▲▼).

Modifiez de la même façon le jour et l'année.

Ensuite, modifiez l'heure.

Si [12h] a été sélectionné à l'étape 4, l'appareil photo bascule automatiquement l'affichage sur AM ou PM en fonction de l'heure.

9 Appuyez sur le bouton de navigation (►), puis sélectionnez [Réglages effectués] à l'aide du bouton de navigation (▼).

10 Appuyez sur le bouton OK.

Cette opération vous permet de valider la date et l'heure.



Lorsque vous appuyez sur le bouton **OK** à l'étape 10, l'horloge de l'appareil est réinitialisée à 0 seconde. Pour régler l'heure exacte, appuyez sur le bouton **OK** lorsque le bip (à la télévision, à la radio, etc.) atteint 0 seconde.



Lorsque l'écran [Réglages initiaux] ou [Réglage date] s'affiche, vous pouvez annuler les réglages effectués jusqu'à ce point et basculer en mode d'enregistrement en appuyant sur le bouton **MENU**. Dans ce cas, l'écran [Réglages initiaux] s'affiche la prochaine fois que vous allumerez l'appareil photo.

Vous pouvez modifier les paramètres de langue, de date, d'heure, Ville résidence et Hor. Été. Reportez-vous aux instructions figurant aux pages suivantes.

- Pour changer la langue, suivez les étapes de la section « Changement de la langue d'affichage » (p. 195).
- Pour changer la date et l'heure, suivez les étapes de la section « Modification de la date et de l'heure » (p. 190).
- Pour modifier le réglage Ville résidence et Hor. Été, suivez les étapes décrites dans la section « Réglage de l'heure monde » (p. 192).

Réglage de la position de l'écran

Il est possible d'abaisser l'écran d'environ 45° ou de le relever d'environ 90°, ce qui est pratique pour prendre une photo à un angle bas, ou en tenant l'appareil au-dessus de votre tête.

Caution

- N'exercez pas une pression excessive sur l'écran lorsque vous réglez sa position.
- L'écran ne peut pas être déplacé à l'horizontal.
- Remettez l'écran dans sa position d'origine lorsque vous l'utilisez dans les situations courantes.

- ① Tirez sur l'écran par le haut dans la direction indiquée par la flèche.

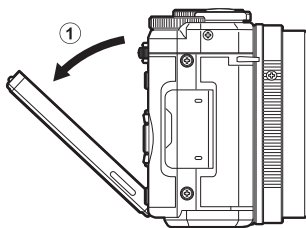

- ② Déplacez l'écran dans la direction de la flèche selon l'angle de prise de vue souhaité.

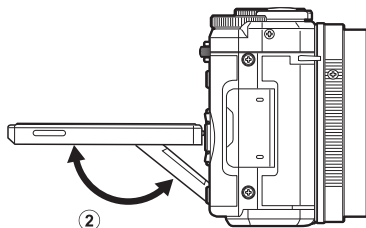

Prise de vue (mode Programme image auto)

Cet appareil photo propose divers modes d'enregistrement, de mise au point et de prise de vue pour vous permettre d'exprimer votre vision photographique. Cette section explique comment prendre des photos en mode **AUTO PICT** (Programme image auto) par simple pression sur le déclencheur.

En mode **AUTO PICT**, l'appareil sélectionne automatiquement le mode d'enregistrement le plus approprié en fonction de la situation et des sujets.

- 1 Retirez le cache d'objectif.**
- 2 Appuyez sur le bouton d'alimentation.**
L'appareil photo s'allume et passe en mode d'enregistrement.
- 3 Réglez la molette de sélection de mode sur AUTO PICT.**
L'appareil photo sélectionne le mode d'enregistrement optimal pour le sujet.

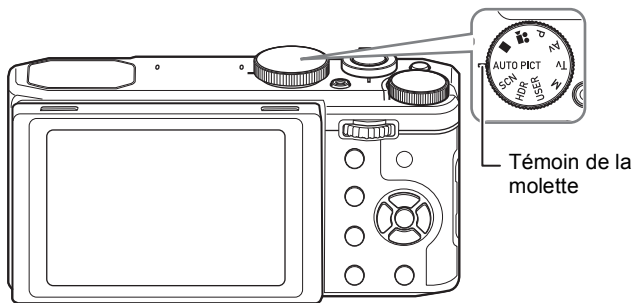

- 4 Confirmez le sujet et les paramètres de la prise de vue sur l'écran.**

La mire de mise au point au centre de l'écran correspond à la zone de mise au point automatique.



Mire de mise au point

Lorsque l'appareil détecte le visage d'une personne, la fonction Détection visage est activée et le cadre de détection du visage apparaît (p.61).



Cadre de détection de visage

Il est possible de modifier la zone capturée en actionnant le levier de zoom vers la droite ou la gauche (p.64).

Vers la droite (**T**)

Agrandit le sujet.

Vers la gauche (**W**)

Élargit la zone capturée par l'appareil.

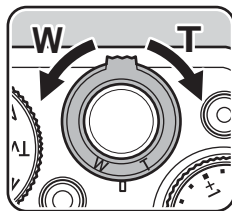

5 Pressez le déclencheur à mi-course.

Le mode scène sélectionné s'affiche dans la partie supérieure gauche de l'écran.



Standard	Nocturne	Portrait nocturne
Paysage	Fleur	Portrait
Mouvements	Lumière tamisée	Ciel bleu
Portrait× Ciel bleu	Portrait× Contre-jour	Coucher de soleil
Portrait× Coucher de soleil	Photo de groupe	Texte

La mire de mise au point (ou la mire de détection du visage) de l'écran apparaît en vert lorsque l'appareil effectue la mise au point du sujet à la bonne distance.

Si vous souhaitez utiliser le flash, faites glisser le levier ⚡ pour ouvrir le flash (p.93).

Appuyez sur le déclencheur à fond.











La photo est prise.

Le flash se déclenche automatiquement en fonction des conditions d'éclairage.

L'image capturée s'affiche sur l'écran (Affich. Immédiat  p.60) et est enregistrée sur la carte mémoire SD ou dans la mémoire intégrée.



Les restrictions suivantes s'appliquent au mode  :

- Vous ne pouvez pas régler la fonction Détection visage sur [Arrêt].
- Le réglage de la zone de mise au point est fixé sur  (Auto).
- Le mode  (Fleur) ne peut pas être sélectionné lorsque vous utilisez le zoom numérique ou le zoom intelligent.
- Si le mode  (Nocturne) est sélectionné alors que le mode Flash est réglé sur  (Auto) ou  (Auto+Yeux rouges), le mode Flash est fixé sur  (Flash Eteint).
- Lorsque le mode de prise de vues est réglé sur  (Rafale),  (Rafale haute vitesse (L)), ou  (Rafale haute vitesse (R)), les photos sont prises à la suite dans le mode scène de la première photo.
- La correction IL est fixée sur ± 0 IL.
- Lorsqu'il détecte un animal domestique enregistré, l'appareil photo passe en mode  (Animaux Domestiques).

Utilisation du déclencheur

Le déclencheur fonctionne en deux temps, comme décrit ci-dessous.

Pression à mi-course

Ceci signifie appuyer sur le déclencheur jusqu'au premier niveau. Le réglage de la mise au point et l'exposition sont verrouillés. La mire de mise au point verte s'allume sur l'écran lorsque le déclencheur est pressé à mi-course et la mise au point correcte. Dans le cas contraire, la mire est blanche.

Pression à fond

Ceci signifie enfoncer le déclencheur jusqu'au bout. Une photo est alors prise.

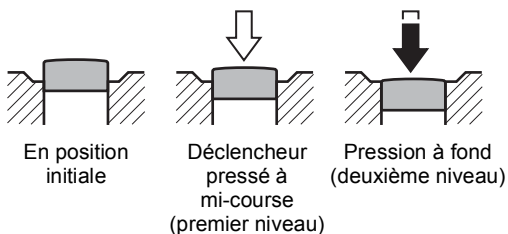

Sujets pour lesquels la mise au point est difficile

L'appareil ne peut pas réaliser de mise au point dans les conditions suivantes. Dans ces cas, verrouillez la mise au point sur un objectif à la même distance que le sujet (en maintenant le déclencheur enfoncé à mi-course), puis cadrez l'appareil sur votre sujet et appuyez sur le déclencheur à fond.

- Objets faiblement contrastés tels qu'un ciel bleu ou un mur blanc comme arrière-plan
- Endroits ou objets sombres, ou conditions nuisant à la réflexion de la lumière
- Motifs complexes
- Objets en mouvement
- Présence d'un objet de premier plan et d'un objet d'arrière-plan dans la zone capturée
- Intense réflexion de lumière ou contre-jour (arrière-plan très lumineux)

Affich. immédiat et Dét° yeux fermés

L'image apparaît à l'écran immédiatement après la prise de vue (Affich. Immédiat). Si l'appareil détecte que le sujet a fermé les yeux alors que la fonction Détection visage est activée, le message [Yeux fermés détectés] s'affiche pendant 3 secondes (Dét° yeux fermés).



- Lorsque la fonction de détection visage n'est pas active, Dét° yeux fermés est également inactive. Même si les visages des sujets sont détectés et selon leur état, Dét° yeux fermés peut ne pas fonctionner.
- Vous pouvez régler la fonction Affich. Immédiat sur [Arrêt] (p.120).
- Vous pouvez également désactiver la fonction Dét° yeux fermés (p.119).

Utilisation de la fonction Détection visage

Avec cet appareil, la fonction Détection Visage est disponible dans tous les modes de prise de vue.

Lorsque l'appareil détecte un visage dans l'image, une mire jaune de détection du visage apparaît autour du visage sur l'écran d'affichage. La mise au point est réglée (détection AF du visage) et l'exposition est corrigée (détection AE du visage).

Si le sujet qui se trouve dans le cadre de détection du visage bouge, le cadre se déplace également en s'ajustant à la taille du visage.

La fonction Détection Visage peut détecter jusqu'à 32 visages. Si plusieurs visages sont détectés, l'appareil affiche un cadre jaune sur le visage principal et un/des cadre(s) blanc(s) sur l'autre/les autres visage(s). Il peut afficher jusqu'à 31 cadres, y compris un cadre principal et des cadres blancs.

Le réglage par défaut est [Oui]. Vous pouvez basculer en mode Smile Capture pour un déclenchement automatique lorsque le sujet sourit. Reportez-vous à la section « Réglage de la fonction Détection visage » (p.118) pour plus d'informations.



Cadre de détection de visage

Lorsque plusieurs visages sont détectés

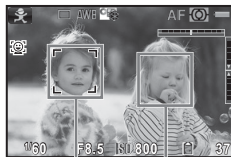

Cadre principal Cadre blanc

Prise de vue en mode de base (mode vert)

En mode **(Vert)**, vous pouvez prendre des photos en toute simplicité en utilisant les réglages par défaut, quels que soient les réglages du menu [**Mode Enregistré**].

Les réglages du mode **(Vert)** sont comme suit.

Sensibilité		AUTO
Plage ISO AUTO		100 - 1600 ISO
Correction IL		±0.0
Corr. expo flash		±0.0
Perso. image		Lumineux
	Saturation	±0
	Teinte	±0
	Contraste	±0
	Netteté	±0
Réglages capture	Longueur/largeur	4:3
	Format fichier	JPEG
	Pixels enregistrés JPEG	12M
	Qualité JPEG	Fine (Fin)
Balance blancs		AWB (Balance blancs auto)
	Réglage précis de la balance des blancs automatique AB	±0
	Réglage précis de la balance des blancs automatique GM	±0
Réglage AF	Zone m.au point	[] (Auto)
	Mode AF	A.F.S
	Lumière Aux. AF	<input checked="" type="checkbox"/> (Oui)
Mesure expo.		 (Multizone)
Filtre ND		Auto
HDR Enregistrement		Standard
Régl. Plage Dyn.	Compens.htes lum	Auto
	Compens° ombres	<input type="checkbox"/> (Arrêt)
Corr. distorsion		<input checked="" type="checkbox"/> (Oui)
Shake Reduction		Décal capt image
Détection visage		Oui
Dét° yeux fermés		<input checked="" type="checkbox"/> (Oui)
Zoom numérique		<input checked="" type="checkbox"/> (Oui)

Affich. Immédiat	Durée affichage	1 s
	Zoom affich.immédiat	<input checked="" type="checkbox"/> (Oui)
	Histogramme	<input type="checkbox"/> (Arrêt)
	Alerte surexpo.	<input type="checkbox"/> (Arrêt)
Mémoire	Position zoom	<input type="checkbox"/> (Arrêt)
	Éléments autres que Position zoom	<input checked="" type="checkbox"/> (Oui)
Options affich.	Affichage grille	<input type="checkbox"/> (Arrêt)
	Histogramme	<input type="checkbox"/> (Arrêt)
	Alerte surexpo.	<input type="checkbox"/> (Arrêt)
	Niv. électroniq	<input type="checkbox"/> (Arrêt)
Imprimer la date		Arrêt

1 Réglez la molette de sélection de mode sur **●** (Vert).

L'appareil passe en mode **●**.

Lorsque l'appareil détecte le visage d'une personne, la fonction Détection visage est activée et le cadre de détection du visage apparaît (p.61).

Si vous souhaitez utiliser le flash, faites glisser le levier  pour ouvrir le flash (p.93).

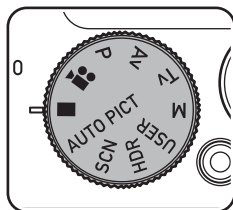



2 Pressez le déclencheur à mi-course.

La mire de mise au point de l'écran apparaît en vert lorsque l'appareil effectue la mise au point du sujet à la bonne distance.

3 Appuyez sur le déclencheur à fond.

La photo est prise.



- En mode **●**, le bouton **OK** ne vous permet pas de modifier les informations affichées sur l'écran.
- Si vous appuyez sur le bouton **MENU** en mode **●**, le menu [ Réglages 1] apparaît. Seul le menu [ Réglages 1/2/3/4] peut s'afficher.

Utilisation du zoom

Vous pouvez utiliser le zoom pour modifier la zone à capturer.

1 Actionnez le levier de zoom en mode d'enregistrement.

- | | |
|-----------------------------|--|
| Vers la droite (T) | Agrandit le sujet. |
| Vers la gauche (W) | Élargit la zone capturée par l'appareil. |

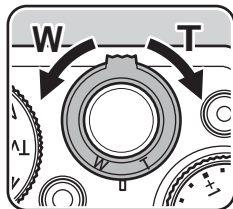

Si vous continuez d'actionner le levier vers la droite (**T**), l'appareil photo bascule automatiquement du zoom optique au zoom intelligent et s'arrête au point où le zoom passe au zoom numérique. Lorsque vous relâchez le levier et l'actionnez de nouveau, l'appareil passe en zoom numérique.

Vert : Zoom intelligent
Blanc : Zoom numérique

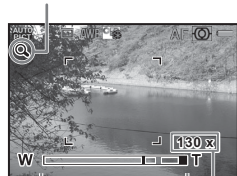

Rapport de
Barre zoom grossissement

La barre zoom s'affiche ainsi :

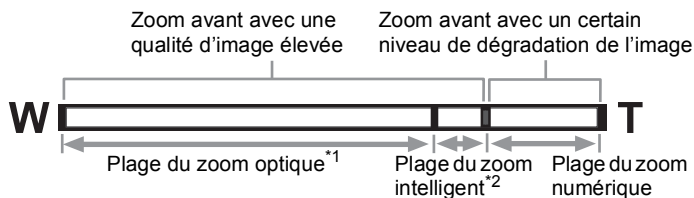

*1 Vous pouvez zoomer jusqu'à un maximum de 4x (6,0 mm - 24,0 mm (équivalent à 28 mm - 112 mm en format 35 mm)).

*2 La plage du zoom intelligent dépend du nombre de pixels enregistrés. Reportez-vous au tableau suivant.

Nombre de pixels enregistrés et rapport de grossissement maximum

Pixels enregistrés	Zoom intelligent	Zoom numérique
12M / 9M ^{100%} / 10M ^{82%} / 9M ^{100%}	Non disponible (zoom optique 4× seulement)	Environ 7,8×
7M / 5M ^{100%} / 6M ^{82%} / 5M ^{100%}	Environ 5,2×	Environ 7,8×
5M / 3M ^{100%} / 4M ^{82%} / 3M ^{100%}	Environ 6,2×	Environ 7,8×
3M / 2M ^{100%} / 2M ^{82%} / 2M ^{100%}	Environ 7,8×	Non disponible



- Il est recommandé d'utiliser un trépied ou autre support pour éviter tout risque de bougé de l'appareil lors de la prise de vue à un fort taux de grossissement.
- Lorsque le mode centre est réglé sur (Macro 1 cm), la position zoom est fixe.
- Le grain des photos prises dans la plage du zoom numérique est plus fin que celui des photos prises dans la plage du zoom optique.
- Le zoom intelligent n'est pas disponible lorsque le nombre de pixels enregistrés est réglé sur 12M / 9M^{100%} / 10M^{82%} / 9M^{100%} (le zoom optique 4× et le zoom numérique sont disponibles).
- L'image agrandie avec le zoom intelligent peut apparaître grossière sur l'écran mais ceci n'affecte pas la qualité de l'image enregistrée.

Réglage du zoom numérique

Le zoom numérique est réglé sur (Oui) dans le paramètre par défaut. Pour prendre des photos uniquement dans la plage du zoom optique et du zoom intelligent, réglez le zoom numérique sur (Arrêt).

1 Appuyez sur le bouton MENU en mode d'enregistrement photo.

Le menu [Mode Enregistré 1] apparaît.

2 Utilisez le bouton de navigation (◀▶) pour sélectionner le menu [Mode Enregistré 3] puis appuyez sur le bouton de navigation (▲▼) pour sélectionner [Zoom numérique].

3 Utilisez le bouton de navigation (◀▶) pour sélectionner ou .

- Utilisation du zoom numérique.
- Utilise seulement le zoom optique et le zoom intelligent.

Le réglage est sauvegardé.

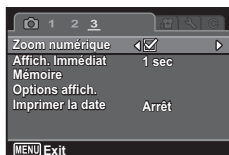

4 Appuyez sur le bouton MENU.

L'appareil revient au mode capture.

Enregistrement du réglage de la fonction de zoom numérique p.133

Comment utiliser les fonctions de prise de vue

Vous pouvez modifier les réglages d'enregistrement en utilisant les touches directes, l'écran de contrôle, le menu [📷 Mode Enregistrtr], le menu [📺 Vidéo] ou le menu [C Personnalisé].



Pour plus d'informations sur l'utilisation de ces menus, reportez-vous à « Utilisation des menus » (p.35).

Éléments de réglage des touches directes

Appuyez sur le bouton de navigation (▲▼◀▶) en mode d'enregistrement pour régler les éléments suivants.

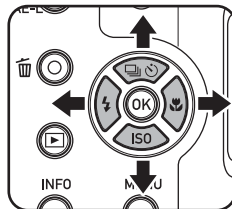



Touche	Élément	Fonction	Page
▲	Mode Pr.de vues	Sélectionne Rafale, Rafale haute vitesse, Retardateur, Télécommande ou Bracketing auto.	p.94
▼	Sensibilité	Définit la sensibilité ISO.	p.103
◀	Mode Flash	Définit la méthode de déclenchement du flash.	p.91
▶	Mode centre	Sélectionne la méthode de mise au point.	p.97

Éléments du menu Mode Enregistrtr

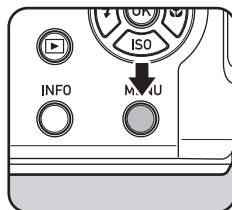
Vous pouvez effectuer les réglages suivants dans les menus [📷 Mode Enregistrtr 1-3]. Appuyez sur le bouton **MENU** en mode d'enregistrement pour afficher le menu [📷 Mode Enregistrtr 1].



Menu	Élément	Fonction	Page	
 1	Perso. image *1/ Mode scènes *2	Définit, avant la prise de vue, le ton de finition de l'image tel que couleur et contraste.	p.121	
	Réglages capture	Longueur/largeur *1	Définit les rapports horizontal et vertical des images.	p.107
		Format fichier *1	Définit le format de fichier.	
		Pixels enregistrés JPEG *1	Définit la taille d'enregistrement des images enregistrées au format JPEG.	
		Qualité JPEG *1	Définit la qualité des images enregistrées au format JPEG.	
		Balance blancs *1	Sélectionne la balance des blancs.	p.110
	Réglage AF	Zone m.au point *1	Définit la zone cible de mise au point automatique.	p.100
		Mode AF *1	Sélectionne la méthode de mise au point automatique.	p.101
		Lumière Aux. AF	Active la fonction Lumière Aux. AF lorsque le sujet est trop sombre pour que le système de mise au point automatique soit activé.	p.101
		Mesure expo. *1	Sélectionne la partie du capteur à utiliser pour mesurer la luminosité et déterminer l'exposition.	p.106
		Filtre ND *1	Définit s'il faut utiliser le filtre DN intégré à l'objectif.	p.115

Menu	Élément	Fonction	Page	
 2	HDR Enregistrement	Permet la capture d'images avec une plage dynamique élevée.	p.114	
	Régl. Plage Dyn.	Compens.htes lum *1	Ajuste les parties extrêmement claires pour supprimer le rognage des zones surexposées.	p.114
		Compens° ombres *1	Ajuste les parties extrêmement sombres pour éliminer le rognage des ombres.	
	Corr. distorsion	Réduit les distorsions dues aux propriétés de l'objectif.	p.116	
	Shake Reduction *1	Active la fonction Shake Reduction.	p.116	
	Détection visage	Ajuste la mise au point et l'exposition lors de la détection de visages.	p.118	
	Dét° yeux fermés	Détermine s'il faut activer la fonction de Dét° yeux fermés en même temps que Détection Visage.	p.119	
 3	Zoom numérique	Détermine s'il faut utiliser ou non la fonction de zoom numérique.	p.65	
	Affich. Immédiat	Définit les réglages de Affich. Immédiat.	p.120	
	Mémoire	Détermine les réglages à enregistrer à la mise hors tension de l'appareil.	p.133	
	Options affich.	Définit l'affichage sur le mode d'enregistrement.	p.206	
	Imprimer la date	Détermine s'il faut imprimer la date et l'heure lors de l'enregistrement d'images fixes.	p.123	

*1 Peut également être réglé à l'aide de l'écran de contrôle.

*2 Lorsque vous sélectionnez **SCN** à l'aide de la molette de sélection de mode, [Mode scènes] s'affiche.

Menu [📷 Mode Enregistré 1]

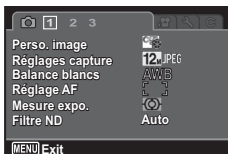

Menu [📷 Mode Enregistré 2]

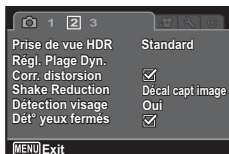

Menu [📷 Mode Enregistré 3]

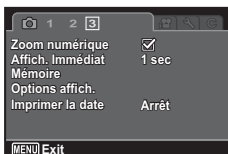

Éléments du menu Vidéo

Vous pouvez effectuer les réglages suivants dans le menu [📷 Vidéo 1]. Appuyez sur le bouton **MENU** lorsque la molette de sélection de mode est réglée sur 📷 pour afficher le menu [📷 Vidéo 1].

Menu	Élément	Fonction	Page
📷 1	Perso. image *1	Définit le ton de finition de l'image tel que saturation, teinte et contraste.	p.129
	Pixels enregistrés *1	Définit le nombre de pixels enregistrés ou la taille de la vidéo.	p.130
	Movie SR	Active la fonction Movie SR.	p.131
	Suppr. du vent *1	Atténue le bruit du vent lors de l'enregistrement.	p.131
	Mise au pt auto. *1	Détermine s'il faut activer le système de mise au point automatique lors de l'enregistrement de vidéos.	p.132
	Zoom optique	Détermine s'il faut activer le zoom optique lors de l'enregistrement de vidéos.	p.132

*1 Peut également être réglé à l'aide de l'écran de contrôle.

Menu [MENU Vidéo 1]

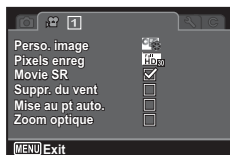

Éléments du menu des fonctions personnalisées

Activez les menus [C Personnalisé 1-2] afin d'utiliser pleinement les fonctions de cet appareil photo.

Menu	Élément	Fonction	Page
C1	1. AE-L avec AF bloqué	Définit s'il faut verrouiller la valeur d'exposition lorsque la mise au point est mémorisée.	p.105
	2. Ordre bracketing	Définit l'ordre des prises de vue en mode Bracketing auto.	p.95
	3. Bal. blancs avec flash	Paramètre la balance des blancs lors de l'utilisation du flash.	p.111
	4. Bal.blancs auto tungst.	Définit s'il faut ajuster les nuances colorées de la lumière tungstène lorsque la balance des blancs est réglée sur AWB (Balance blancs auto).	p.111
	5. AF avec télécommande	Définit s'il faut utiliser ou non la mise au point automatique lors d'une prise de vue avec télécommande.	p.97
	6. Enreg. emplacement menu	Définit si le dernier onglet de menu affiché sur l'écran doit être enregistré et affiché de nouveau lorsque vous appuyez sur le bouton MENU .	p.207

Menu	Élément	Fonction	Page
C2	7. Obturateur électron.	Définit s'il faut utiliser l'obturateur électronique lors de l'utilisation d'un objectif qui a un obturateur.	—
	8. Paliers sensibilité	Active les paliers de sensibilité ISO.	p.103
	9. Enreg. infos rotation	Détermine s'il faut enregistrer les informations de rotation en mode d'enregistrement.	p.144
	10. Rotation image auto	Détermine s'il faut activer la rotation d'image automatique en mode lecture.	p.144
	Réinit. fonct° perso	Restaure toutes les valeurs par défaut des réglages des menus [C Personnalisé 1-2].	—

Menu [C Personnalisé 1]

1. AE-L avec AF bloqué	1
2. Ordre bracketing	1
3. Bal. blancs avec flash	1
4. Bal.blancs auto tungs.	1
5. AF avec télécommande	1
6. Enreg. emplacements menu	1

MENU Exit

Menu [C Personnalisé 2]



7. Obturateur électron.	1
8. Paliers sensibilité	1
9. Enreg. infos rotation	1
10. Rotation image auto	1
Réinit. fonct° perso	

MENU Exit

Sélection du mode d'enregistrement à l'aide de la molette de sélection de mode

Cet appareil photo propose plusieurs modes d'enregistrement. Utilisez la molette de sélection de mode pour sélectionner le mode d'enregistrement adapté à votre vision photographique.

Dans le présent manuel, les modes d'enregistrement sont désignés comme suit.

Mode capture	Type	Page
Mode AUTO PICT (Programme image auto)	L'appareil photo sélectionne automatiquement le mode d'enregistrement optimal pour le sujet.	p.57
Mode SCN (Scène)	Vous pouvez choisir le mode d'enregistrement parmi divers styles de scène.	p.74
Mode HDR	Pour générer une seule image avec plage dynamique large à partir de 3 images capturées avec différents réglages d'exposition.	p.81
Mode USER	Pour prendre des photos avec les réglages spécifiés par un utilisateur en fonction de ses besoins.	p.82
Modes d'exposition (P/Tv/Av/M)	Modifie la vitesse d'obturation et la valeur d'ouverture, et prend des photos.	p.77
Mode  (Vidéo)	Enregistre une séquence vidéo.	p.124
Mode  (Vert)	Pour une prise de vue rapide en utilisant les réglages standard préalablement enregistrés.	p.61

- 1** Tournez la molette du sélecteur de mode pour régler le mode d'enregistrement souhaité sur le sélecteur de mode en face de l'indicateur de mode.

Témoin de la molette

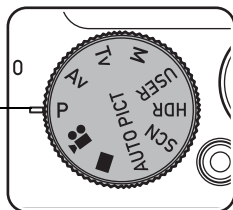

Le mode d'enregistrement sélectionné est indiqué à l'écran (Affichage Aide).

























2

Opérations de prise de vue

Prise de vue dans des scènes spécifiques (mode scènes)

En réglant la molette de sélecteur de mode sur **SCN** (Scène), vous pouvez choisir parmi les scènes suivantes.

Scène	Description
 Portrait	Idéal pour les portraits. Le teint sera lumineux pour un effet bonne mine.
 Fleur	Idéal pour les photos de fleurs. Adoucit les contours de la fleur.
 Paysage	Idéal pour les photos de paysage. Rehausse les couleurs du ciel et du feuillage.
 Ciel bleu	Augmente la saturation du ciel pour améliorer l'aspect de l'image.
 Coucher de soleil	Idéal pour couchers de soleil et lumière aux couleurs chaudes.
 Nocturne	Pour les photos de nuit. Utilisation recommandée d'un trépied ou support.
 Nocturne manuel	Atténue bougés appareil pour p.de vue nocturne ou par faible luminosité.
 Portrait nocturne	Pour les portraits de nuit. Utilisation conseillée d'un trépied ou support. Lorsque le mode Flash est réglé sur  (Auto) et que l'appareil détecte le visage d'une personne, le mode Flash bascule automatiquement sur  (Flash+Yeux rouges).
 Lumière tamisée	Idéal pr les photographies en situation de lumière tamisée.
 Feux d'artifice	Pour les feux d'artifice. Utilisation recommandée d'un trépied ou support. La vitesse d'obturation est fixée sur 4 secondes et la sensibilité est fixée sur la valeur minimale.
 Gastronomie	Pour photos d'aliments et plats préparés. Contraste et saturation accentués.

Scène	Description
 Mer & neige	Idéal pour des scènes aux arrière-plans lumineux (ex. la plage ou la neige). Assure une mesure précise pour les scènes lumineuses.
 Animaux Domestiques	Prise de vue adaptée aux animaux domestiques en mouvement. Permet de détecter les animaux domestiques enregistrés. (☞p.88)
 Enfants	Idéal pour les enfants actifs. Le teint sera lumineux pour un effet bonne mine.
 Mouvements	Idéal pour les sujets en mouvement. Suivi de la MAP jusqu'au déclenchement.
 Digital SR	Une sensibilité plus élevée permet de réduire le risque d'image floue. La sensibilité est réglée sur [AUTO].
 Texte	Photographie de texte pour une meilleure lisibilité. Contraste réglable.
 Capture discrète	Désactive le son, le flash et la lumière AF pour une capture discrète d'image.
 Grd-angl numériq	Assemble deux photos pour un effet grand-angle. (☞p.84)
 Panorama numérique	Assemble les images prises avec l'appareil pour créer une photo panoramique. (☞p.86)
 Miniature	Pour capturer une image dont le sujet ressemble à un objet miniature.



Certaines fonctions ne sont pas disponibles ou ne s'activent pas totalement selon le mode scène sélectionné. Pour plus de précisions, reportez-vous à « Fonctions disponibles pour chaque mode scène » (p.222).

Sélection du mode scène

1

Réglez la molette de sélection de mode sur SCN.

L'appareil photo passe au mode scène sélectionné en dernier. Le réglage par défaut est  (Portrait).

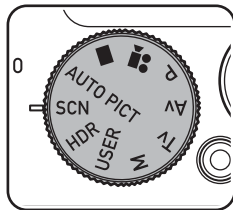

2 Appuyez sur le bouton INFO.

L'écran de contrôle apparaît.

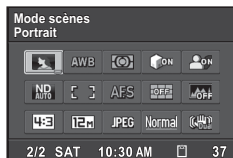

3 Utilisez le bouton de navigation (▲▼◀▶) pour sélectionner [Mode scènes] puis appuyez sur le bouton OK.

La palette du mode scènes apparaît.

4 Utilisez le bouton de navigation (▲▼◀▶) pour sélectionner une scène.

Lorsqu'une icône est sélectionnée dans la palette du mode scènes, les instructions relatives à la scène sélectionnée s'affichent.



5 Appuyez sur le bouton OK.

L'appareil photo revient à l'écran de contrôle.

6 Appuyez sur le bouton INFO.

L'appareil est réglé sur le mode d'enregistrement.

Si vous souhaitez utiliser le flash, faites glisser le levier ⚡ pour ouvrir le flash (p.93).

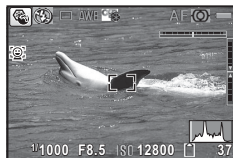

Lorsque vous appuyez sur le bouton **MENU** alors que la molette de sélection de mode est réglée sur **SCN**, [Mode scènes] apparaît sur le menu [Mode Enregistr 1]. Appuyez sur le bouton de navigation (▶) pour afficher la palette du mode scènes et sélectionnez une scène.

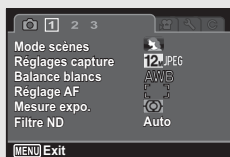

Prise de vue dans divers modes d'exposition (P, Tv, Av, M)

Utilisez les modes d'exposition pour modifier la vitesse d'obturation et la valeur d'ouverture, et prendre des photos reflétant votre vision photographique.

Mode d'exposition	Description
P Programme	Définit automatiquement la vitesse d'obturation et la valeur d'ouverture afin d'obtenir une exposition correcte conforme au mode Programme.
Tv Priorité vitesse	Vous permet de définir la valeur d'obturation souhaitée pour exprimer le mouvement du sujet.
Av Priorité ouverture	Vous permet de définir la valeur d'ouverture souhaitée pour contrôler la profondeur de champ.
M Exposition manuelle	Vous permet de définir la vitesse d'obturation et la valeur d'ouverture pour capturer l'image de manière créative.

Sélection du mode d'exposition

Cet appareil photo dispose des quatre modes d'exposition suivants. Les réglages disponibles pour chaque mode d'exposition sont les suivants.

✓ : Disponible # : Limité × : Non disponible

Mode d'exposition	Correction IL	Changer la vitesse d'obturation	Changer la valeur d'ouverture	Changer la sensibilité
P Programme	✓	#	#	✓
Tv Priorité vitesse	✓	✓	×	✓
Av Priorité ouverture	✓	×	✓	✓
M Exposition manuelle	×	✓	✓	Autre que AUTO

1 Réglez la molette de sélection de mode sur P, Tv, Av ou M.

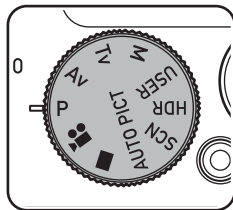

2 Tournez le bouton e-dial pour ajuster la valeur.

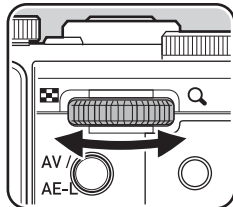

► apparaît sur l'écran avant la valeur qui peut être modifiée.

Les paramètres suivants peuvent être modifiés en fonction du mode d'exposition sélectionné.



P	La vitesse d'obturation et la valeur d'ouverture sont modifiées de manière à conserver la valeur d'exposition (changement de programme).
Tv	Vitesse d'obturation
Av	Valeur d'ouverture
M	Vitesse d'obturation et valeur d'ouverture

En mode **M**, appuyez sur le bouton **AV/AE-L** pour sélectionner le réglage (vitesse d'obturation ou valeur d'ouverture) à modifier à l'aide du bouton e-dial, puis tournez le bouton e-dial pour modifier le réglage.

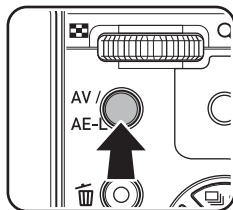

- En mode **M**, la correction IL n'est pas disponible.
- L'option [AUTO] ne peut pas être sélectionnée pour la sensibilité.
- Les modes Flash ⚡^A (Auto) et $\text{⚡}^{\text{Ⓜ}}$ (Auto+Yeux rouges) ne sont pas disponibles.



- En mode **M**, la vitesse d'obturation et la valeur d'ouverture sont ajustées pour l'exposition optimale lorsque vous appuyez sur le bouton $\text{⊙}/\text{Ⓜ}$.
- Un avertissement apparaît s'il y a une différence importante entre l'exposition actuelle et l'exposition appropriée. Si la différence est supérieure à $\pm 2,0$ IL, seule l'icône d'avertissement d'exposition s'affiche. Si la différence est inférieure ou égale à $\pm 2,0$ IL, l'icône d'avertissement d'exposition s'affiche et la différence entre l'exposition actuelle et l'exposition appropriée s'affiche par incréments de $1/3$ IL.
- Si la vitesse d'obturation est réglée sur une vitesse inférieure à 1 seconde, un traitement sur les irrégularités et le grain de l'image (réduction du bruit) est effectué.
- Même en cas de changement du facteur de zoom, la valeur d'ouverture est conservée. Toutefois, lorsque la valeur d'ouverture actuelle ne peut pas être utilisée avec le facteur de zoom sélectionné, la valeur d'ouverture la plus proche est définie. Dans ce cas, si vous modifiez à nouveau le facteur de zoom et que la valeur d'ouverture d'origine peut être utilisée, la valeur d'ouverture d'origine est rétablie.

Utilisation de la prise de vue en pose B

Ce réglage est utile pour les prises de vue de scènes nocturnes et de feux d'artifice qui exigent des expositions longues.

1 Réglez la molette de sélection de mode sur **M**.

2 Tournez le bouton e-dial vers la gauche (☒) et réglez la vitesse d'obturation sur **Bulb**.

Bulb apparaît après la vitesse d'obturation la plus lente.



3 Appuyez sur le déclencheur.

L'obturateur reste ouvert tant que le déclencheur est actionné.



- Les fonctions suivantes ne sont pas disponibles lors des prises de vue en pose B :
 - Correction IL
 - Bracketing auto
 - Verrouillage AE
 - ☒ (Rafale), ☒L (Rafale haute vitesse (L)) et ☒H (Rafale haute vitesse (R))
 - **HDR** Enregistrement
 - Shake Reduction
- La prise de vue en pose B prend fin obligatoirement dès que la durée d'exposition dépasse 30 secondes.



- Utilisez un trépied stable pour éviter que l'appareil ne bouge durant la prise de vue en pose B.
- La limite supérieure de la de sensibilité en pose B est 1600 ISO.
- Nous vous recommandons d'utiliser le kit d'adaptateur secteur K-AC130 (en option) pour les prises de vue avec un réglage d'exposition long car la batterie s'épuise rapidement pendant la prise de vue en pose B (p.44).

Prise de vue avec plage dynamique large (mode HDR)

Il est possible de traiter trois images prises avec des expositions différentes de manière à enregistrer une seule image composite, ce qui vous permet d'obtenir une image à plage dynamique plus large.

1 Réglez la molette de sélection de mode sur HDR.

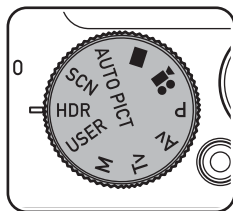

2 Appuyez sur le déclencheur d'abord à mi-course, puis à fond.

Les images de ± 0 IL, $-2,0$ IL et $+2,0$ IL sont prises en continu.

Le message [En cours de traitement] s'affiche et trois images sont traitées de manière à créer une image composite.

L'image composite s'affiche (Affich. Immédiat) et est enregistrée sur une carte mémoire SD ou dans la mémoire intégrée.



- L'exposition est ajustée en fonction de la vitesse d'obturation, tout en conservant la valeur d'ouverture.
- Seule l'image composite est enregistrée.
- Le format de fichier **RAW** ne peut pas être sélectionné.
- (Rafale), (Rafale haute vitesse (L)), (Rafale haute vitesse (R)) et (Bracketing Auto) ne peut pas être sélectionné comme mode de prise de vues.
- Sélectionnez le mode **HDR** pour fixer le mode Flash sur (Flash Eteint), [Compens.htes lum] et [Compens° ombres] dans [Régl. Plage Dyn.] et [Dét° yeux fermés] sur Arrêt.

Enregistrement d'une image composite avec application d'un effet filtre HDR p.114

Utilisation du mode USER

Enregistrement des réglages en mode USER

En enregistrant les réglages actuels de l'appareil photo, vous pouvez facilement les récupérer en réglant la molette de sélection de mode sur **USER**.

2

Vous pouvez enregistrer les réglages suivants :

- Modes d'exposition **P** (réglage par défaut)/**Tv**/**Av**/**M**
- Ouverture (uniquement en modes **Av**/**M**)
- Vitesse d'obturation (uniquement en modes **Tv**/**M**)
- Réglages du menu [📷 Mode Enregistrtr]
- Mode Flash
- Mode Pr.de vues
- Mode centre
- Position MF
- Plage de correction d'exposition de Bracketing auto
- Point AF
- Sensibilité
- Type d'affichage des informations

1

Réglez la molette de sélection de mode sur P, Tv, Av ou M.



Vous pouvez enregistrer les réglages en mode **USER** seulement lorsque la molette de sélection de mode est réglée sur **P, Tv, Av** ou **M**.

2

Configurez les fonctions à enregistrer.

3

Utilisez le bouton de navigation (▲ ▼) pour sélectionner [Enregistrer sous USER] dans le menu [📷 Réglages 1] puis appuyez sur le bouton de navigation (▶).

L'écran [Enregistrer sous **USER**] apparaît.

- 4** Appuyez sur le bouton de navigation (▲) pour sélectionner [Enregistrer].

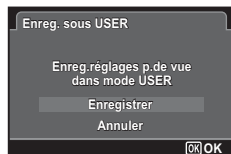

- 5** Appuyez sur le bouton OK.

Le processus d'enregistrement démarre.
Une fois le processus d'enregistrement terminé, l'appareil photo revient au mode d'enregistrement ou en mode lecture.

Prise de vue en mode USER

- 1** Réglez la molette de sélection de mode sur **USER**.

Les réglages enregistrés sont récupérés.

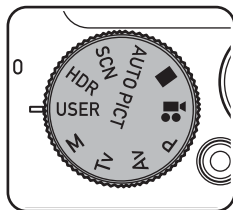

- 2** Modifiez les réglages déjà enregistrés en mode **USER** si nécessaire.

- 3** Si vous souhaitez utiliser le flash, faites glisser le levier ⚡.

Le flash s'ouvre (p.93).

- 4** Prenez une photo.



Les réglages modifiés en mode **USER** sont uniquement valides lorsque la molette de sélection de mode est réglée sur **USER**. Si vous modifiez le mode d'enregistrement ou si vous éteignez l'appareil, les réglages enregistrés à l'aide de [Enregistrer sous **USER**] sont rétablis. Pour modifier les réglages du mode **USER**, effectuez à nouveau les opérations dans [Enregistrer sous **USER**].

Utilisation de la fonction grand-angle numérique (mode Grd-angl numériq)

En mode **WIDE** (Grd-angl numériq), vous pouvez coller deux images verticales capturées à l'aide de cet appareil en une seule vue grand-angle d'environ 17 mm (équivalent à un film 35 mm).



1 Utilisez le bouton de navigation (▲▼◀▶) pour sélectionner **WIDE** à partir de la palette du mode scènes en suivant la procédure décrite à la page p.75.

2 Appuyez sur le bouton **OK** puis appuyez sur le bouton **INFO**.

L'appareil entre en mode **WIDE**.

Maintenez l'appareil photo à la verticale et composez la première image (moitié gauche de l'image).

Lorsque l'appareil détecte le visage d'une personne, la fonction Détection visage est activée et le cadre de détection du visage apparaît (p.61).



3 **Pressez le déclencheur pour prendre une photo.**

La première image prise est sauvegardée temporairement, et l'écran de prise de vue pour la seconde image s'affiche.



4 **Prenez une deuxième image.**

Superposez l'image sur le guide de prévisualisation situé à gauche de l'écran pour composer votre seconde image (moitié droite de l'image). Répétez l'étape 3 pour prendre la seconde image.

La première et seconde image collée apparaît sur l'écran (Affich. Immédiat), puis est enregistrée.



- Pour minimiser la distorsion lors de la prise de la seconde image, tournez l'appareil de sorte qu'il puisse pivoter autour du bord droit du guide de prévisualisation sur l'écran.
- Une certaine distorsion peut provenir d'objets en mouvement, de motifs répétitifs ou bien s'il n'y a rien lorsque vous superposez la première et la seconde image sur le guide de prévisualisation.
- Lorsque la fonction Détection visage (p.118) est réglée sur [Oui], elle n'est opérationnelle que pour la première photo.
- L'image composée est enregistrée avec une taille de pixels de [5M].

Annulation après la première prise de vue

1 **Lorsque l'écran de prise de vue pour la seconde image est affiché à l'étape 4 à la p.85, appuyez sur le bouton OK ou sur le bouton de navigation (▼).**

Une boîte de confirmation apparaît.

- 2** Utilisez le bouton de navigation (▲ ▼) pour sélectionner une option puis appuyez sur le bouton OK.

Enregistrer	Enregistre la première image et vous pouvez reprendre la première photo. La première image est enregistrée en [3M].
Rejeter	Rejette la première image et vous pouvez reprendre la première photo.
Annuler	Retourne à l'écran de prise de vue pour la seconde image.

Prise de vue panoramique (mode Panorama numérique)

En mode [P] (Panorama numérique), vous pouvez coller ensemble deux ou trois vues capturées de manière à créer une photographie panoramique à l'aide de l'appareil photo.

- 1** Utilisez le bouton de navigation (▲ ▼ ◀ ▶) pour sélectionner [P] à partir de la palette du mode scènes en suivant la procédure décrite à la page p.75.
- 2** Appuyez sur le bouton OK puis appuyez sur le bouton INFO.

L'appareil passe en mode [P] et le message [Choix du sens d'assemblage] s'affiche.

- 3** Utilisez le bouton de navigation (◀ ▶) pour choisir la direction dans laquelle les images seront assemblées.

L'écran de prise de la première vue apparaît. Lorsque l'appareil détecte le visage d'une personne, la fonction Détection visage est activée et le cadre de détection du visage apparaît (p.61).



4 **Pressez le déclencheur pour prendre une photo.**

L'écran de prise de la deuxième vue apparaît lorsque vous avez pris la première.

Si vous avez sélectionné le côté droit (▶) à l'étape 3 :

Le bord droit de la première image apparaît en semi-transparence à gauche de l'écran.

Si vous avez sélectionné le côté gauche (◀) à l'étape 3 :

Le bord gauche de la première image apparaît en semi-transparence à droite de l'écran.

5 **Prenez la seconde image.**

Déplacez l'appareil de sorte que l'image en semi-transparence et l'image en cours se chevauchent puis appuyez sur le déclencheur.

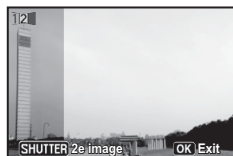

6 **Prenez la troisième image.**

Répétez les étapes 4 et 5 pour prendre la troisième image.

Les images panoramiques sont réunies et une image assemblée apparaît.

L'image assemblée n'apparaît pas lorsque [Affich. Immédiat] (p.120) est réglé sur [Arrêt].



- Une certaine distorsion peut provenir d'objets en mouvement, de motifs répétitifs ou bien s'il n'y a rien lorsque vous superposez la première et la seconde image ou la seconde et la troisième image sur le guide de prévisualisation.
- Lorsque la fonction Détection visage (p.118) est réglée sur [Oui], elle n'est opérationnelle que pour la première photo.

Annulation après avoir pris la première ou la seconde image

1 **Après avoir pris la première image à l'étape 4 de p.87 ou la seconde image à l'étape 5, appuyez sur le bouton OK ou sur le bouton de navigation (▼).**

Une boîte de confirmation apparaît.

2 Utilisez le bouton de navigation (▲ ▼) pour sélectionner une option puis appuyez sur le bouton OK.

Enregistrer	Sauvegarde la ou les images prises et vous pouvez reprendre la première image. Lorsque cette option est sélectionnée après la prise de la seconde image, la première et la seconde image sont assemblées et sauvegardées en tant que photographie panoramique.
Rejeter	Rejette les images prises et vous pouvez reprendre la première image.
Annuler	Revient à l'écran de prise de vue précédent.



Les images non assemblées prises en mode **■■■** sont enregistrées avec une taille de pixels de **3M**.

Prise de vue de votre animal domestique (mode Animaux Domestiques)

En mode (Animaux domestiques), le déclencheur est actionné automatiquement lorsque l'animal est détecté. L'appareil photo peut également enregistrer vos animaux domestiques.

1 Utilisez le bouton de navigation (▲ ▼ ◀ ▶) pour sélectionner à partir de la palette du mode scènes en suivant la procédure décrite à la page p.75.

2 Appuyez sur le bouton OK puis appuyez sur le bouton INFO.

L'appareil photo passe en mode et est réglé sur le mode d'enregistrement. Lorsque l'appareil détecte le museau entier de l'animal domestique, un cadre de détection d'animal domestique apparaît et le déclencheur est automatiquement relâché.



1 Appuyez sur le bouton **OK** de l'écran du mode d'enregistrement en mode 🐾.

L'écran de sélection des animaux domestiques apparaît.

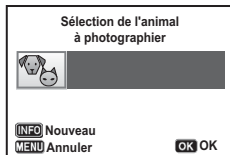

2 Appuyez sur le bouton **INFO**.

L'écran d'enregistrement de l'animal s'affiche. Le fait de pointer l'appareil photo vers la tête de l'animal domestique déclenche automatiquement l'obturateur et la boîte de dialogue d'enregistrement de l'animal s'ouvre.



Lorsque vous sélectionnez [Sauvegarder] à l'aide du bouton de navigation (▲▼) et appuyez sur le bouton **OK**, la photo de l'animal domestique enregistré est affichée dans le coin supérieur gauche de l'écran et l'appareil revient au mode capture.

Lorsque l'appareil détecte le museau entier de l'animal domestique, un cadre de détection d'animal domestique apparaît et le déclencheur est automatiquement relâché. Vous pouvez également prendre une photo en appuyant sur le déclencheur.



Lorsque vous appuyez sur le bouton **OK** de l'écran du mode de capture, l'écran d'enregistrement de l'animal s'affiche pour enregistrer un autre animal. Vous pouvez enregistrer jusqu'à trois animaux domestiques.



- Lorsque vous appuyez sur le bouton **MENU** de l'écran d'enregistrement de l'animal, l'enregistrement est annulé et l'appareil revient au mode capture.
- Seuls les chiens et les chats peuvent être enregistrés en mode . Les autres animaux ou les visages de personnes ne peuvent pas être enregistrés. Il est impossible d'enregistrer la tête d'un animal domestique si, par exemple, sa tête est trop petite.
- L'appareil peut ne pas détecter la tête de l'animal domestique enregistré en fonction des conditions de prise de vue.
- [Zone m.au point] est réglé sur (Par anticipation) et le mode Flash est réglé sur (Flash Eteint). Vous pouvez cependant modifier ces réglages.
- [Lumière Aux. AF] est réglé sur (Arrêt). Vous pouvez cependant modifier ce réglage.

Sélection du mode Flash

Auto	Le flash se déclenche automatiquement en fonction des conditions d'éclairage. Si la fonction Détection visage est activée, le mode Flash est automatiquement réglé sur .
Flash Eteint	Le flash ne se déclenche pas, quelle que soit la brillance. Utilisez ce mode pour prendre des photos dans des lieux où l'usage du flash est interdit.
Flash en marche	Le flash se décharge quelle que soit la brillance.
Auto+Yeux rouges	Ce mode réduit le phénomène des yeux rouges provoqué par l'éclair du flash reflété par les yeux du sujet. Le flash se déclenche automatiquement. Un pré-flash se déclenche avant le flash principal.
Flash+Yeux rouges	Ce mode réduit le phénomène des yeux rouges provoqué par l'éclair du flash reflété par les yeux du sujet. Le flash se déclenche quelles que soient les conditions d'éclairage. Un pré-flash se déclenche avant le flash principal.
Synchro lente	Pour la prise de photos lumineuses de personnes et d'arrière-plans en intérieur et extérieur la nuit. Le flash se déclenche automatiquement.
Synch. lente+ Yeux rouges	Déclenche un flash préliminaire afin de réduire le phénomène des yeux rouges avant de déclencher le flash en mode Synchro lente.
Synchro 2e rideau	Déclenche immédiatement le flash avant de fermer le deuxième rideau du déclencheur. Les objets en mouvement peuvent être capturés comme s'ils laissaient une traînée derrière.



- Le mode Flash est fixé sur dans les situations suivantes :
 - lorsque (Nocturne manuel), (Feux d'artifice), (Chronocinématogr.), (Vidéo), (Vidéo haute vitesse) ou **HDR** est sélectionné comme mode d'enregistrement
 - lorsque (Rafale), (Rafale haute vitesse (L)) ou (Rafale haute vitesse (R)) est sélectionné en mode de prise de vues
 - lorsque (Infini) est sélectionné comme mode centre
- En mode (Vert), vous ne pouvez sélectionner que ou .
- En mode (Nocturne), vous ne pouvez pas sélectionner et .



L'utilisation du flash lors de la capture d'images à faible distance peut provoquer des irrégularités dues à la répartition de la lumière. Lorsque vous utilisez le flash à une distance extrêmement proche, une ombre de l'objectif peut apparaître sur la photo.

1 Faites glisser le levier ⚡ dans le sens de la flèche.

Le flash s'ouvre et commence à se charger.

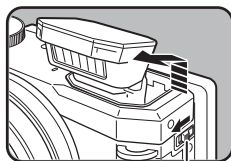

Levier ⚡

2 Appuyez sur le bouton de navigation (◀) en mode d'enregistrement photo.

L'écran du mode Flash apparaît.



3 Sélectionnez un mode Flash à l'aide du bouton de navigation (◀▶).

4 Appuyez sur le bouton OK.

Le réglage est sauvegardé et l'appareil revient au mode capture.

À propos du phénomène des yeux rouges

Lors d'une prise de vue avec flash, les yeux du sujet risquent d'être rouges sur la photo. Ce phénomène se produit lorsque la lumière du flash se reflète dans les yeux du sujet. Vous pouvez l'atténuer en augmentant l'éclairage autour du sujet et/ou en diminuant la distance du sujet et en ajustant l'objectif sur un réglage d'angle plus large. Le réglage du mode Flash sur ⚡A, ⚡ ou ⚡^{SLOW} est aussi un moyen efficace de réduire l'effet yeux rouges.

Si, malgré cela, les yeux du sujet restent rouges, utilisez la fonction Retouche yeux rouges (p.169).

Sauvegarde du réglage du mode Flash p.133

Utilisation du flash

1 Sélectionnez un mode d'enregistrement.

2 Faites glisser le levier ⚡.

Le flash s'ouvre et commence à se charger.

⚡ (rouge) clignote sur l'affichage pendant la charge.

Lorsque le flash est complètement chargé, l'icône du mode Flash sélectionné apparaît sur l'affichage (elle n'apparaît pas en mode ⚡^A).

3 Pressez le déclencheur à mi-course.

La mire de mise au point (ou la mire de détection du visage) de l'écran apparaît en vert lorsque l'appareil effectue la mise au point du sujet à la bonne distance.

4 Appuyez sur le déclencheur à fond.

Le flash se décharge et la photo est prise.

5 Appuyez sur le flash pour le rétracter.

Correction du dosage du flash

Vous pouvez modifier le dosage du flash dans une plage de $-2,0$ à $+1,0$ par incréments de $1/3$ IL.

1 Appuyez sur le bouton de navigation (▼) à l'étape 2 de la p.92.

2 Appuyez sur le bouton de navigation (◀▶) ou tournez le bouton e-dial.

La valeur de compensation du flash s'affiche.

Appuyez sur le bouton  pour réinitialiser la valeur à 0,0.





- Lorsque le dosage du flash dépasse sa quantité maximale, la compensation n'est pas appliquée même si la valeur de compensation est réglée sur le côté plus (+).
- Une compensation vers le côté moins (-) peut ne pas avoir d'effet si le sujet est trop proche, si l'ouverture est définie sur une ouverture large ou si la sensibilité est élevée.

2

Sélection du mode de prise de vues

Vous pouvez sélectionner le mode de prise de vues de votre choix : Rafale, Rafale haute vitesse, Retardateur, Télécommande et Bracketing auto.

Rafale/Rafale haute vitesse (L)/Rafale haute vitesse (R)

Rafale	À chaque prise de vue, l'image est enregistrée en mémoire avant que la photo suivante ne soit prise. Plus la qualité de l'image est élevée, plus l'intervalle entre les prises est long. Vous pouvez poursuivre la prise de vue jusqu'à ce que la capacité de la carte mémoire SD ou de la mémoire intégrée soit pleine.
Rafale haute vitesse (L)	Les images sont prises en continu à des intervalles plus courts qu'en mode Rafale. L'intervalle entre les prises est réduit dans l'ordre suivant : et .
Rafale haute vitesse (R)	

Prise de vue avec retardateur



Cet appareil photo fournit les trois types suivants de prise de vue avec retardateur :

Retardateur	La photo est prise environ dix secondes après pression sur le déclencheur. Ce mode vous permet de poser avec un groupe.
Déclenchement retardé. 2 s	La photo est prise environ deux secondes après pression du déclencheur. Utilisez ce mode pour éviter tout risque de bougé de l'appareil.
Retardateur 3 pr. de vue	Trois images fixes sont prises environ dix secondes après pression sur le déclencheur.

Prise de vue avec télécommande

Le déclencheur peut être actionné à distance à l'aide d'une télécommande en option.

Vous avez le choix entre les deux types suivants de prise de vue avec télécommande :

 Télécommande	Le déclencheur sera relâché au bout de trois secondes environ lorsque vous appuyez sur le bouton du déclencheur de la télécommande.
 Télécommande 0 s	Le déclencheur sera relâché immédiatement lorsque vous appuyez sur le bouton du déclencheur de la télécommande.

Prise de vue avec changement automatique de l'exposition (Bracketing auto)

Lorsque vous pressez le déclencheur une fois, trois photos sont prises à la suite à des niveaux d'exposition différents afin que vous puissiez ensuite choisir la meilleure.

L'ordre de prise de vue est le suivant : exposition correcte → correction négative → correction positive.



Vous pouvez modifier l'ordre des trois prises de vue en utilisant [2. Ordre bracketing] dans le menu [C Personnalisé 1] (p.71).

Sélection du mode de prise de vues

1 Appuyez sur le bouton de navigation (▲) en mode d'enregistrement.

L'écran Mode Pr.de vues apparaît.

2 Sélectionnez un mode de prise de vues à l'aide du bouton de navigation (◀▶) ou du bouton e-dial puis appuyez sur le bouton OK.

Pour sélectionner (Rafale), (Rafale haute vitesse (L)), (Rafale haute vitesse (R)), (Retardateur), (Déclenchement retard. 2 s), (Retardateur 3 pr. de vue), (Télécommande), (Télécommande 0 sec), commencez par sélectionner le mode actuel, appuyez sur le bouton de navigation (▼), puis sélectionnez le nouveau mode à l'aide du bouton de navigation (◀▶).

L'appareil est prêt à photographier au moyen du mode de prise de vues sélectionné.



Caution

- La mise au point peut être faussée si vous déplacez l'appareil alors que le témoin du retardateur clignote lors de la prise d'images fixes.
- Le flash ne se déclenche pas en mode , , ou .
- Dans les modes suivants, vous ne pouvez pas sélectionner , , , ou : Mode (Vert), **HDR**, (Feux d'artifice), **WIDE** (Grd-angl numérique), (Panorama numérique) ou (Miniature) ou lors de l'enregistrement d'une vidéo.
- Le mode de prise de vues ne peut pas être sélectionné lorsque (Nocturne manuel) est activé.



- Pour les vidéos utilisant le retardateur, l'enregistrement démarre dix secondes ou deux secondes après l'appui sur le déclencheur ou le bouton Vidéo.
- Lorsque le retardateur est enclenché, appuyez sur le déclencheur à mi-course pour arrêter le compte à rebours et à fond pour le relancer.
- n'est pas disponible lorsque le mode (Vert) est réglé par défaut. Toutefois, il peut être sélectionné si vous choisissez en premier lieu dans un autre mode de prise de vue puis basculez le mode scène sur (Vert).
- En mode , ou , le nombre de photos prises à la suite et la cadence d'images par seconde peuvent varier selon les conditions de prise de vue.
- En mode , ou , la mise au point, l'exposition et la balance des blancs sont verrouillées avec la première photo.
- Lorsque [Détection visage] est réglé sur [Oui] (p.118) en mode , ou , la fonction s'applique uniquement à la première photo.
- Lorsque , ou est sélectionné comme mode de prise de vues en mode (Programme image auto), les photos sont prises à la suite dans le mode scène de la première photo.
- Lorsque Affich. Immédiat est activé en mode (p.120), la troisième photo s'affiche dans Affich. Immédiat après la prise de vue (p.60).
- Lorsque vous réglez [5. AF avec télécommande] (p.71) dans le menu [C Personnalisé 1] sur [Oui], la fonction de mise au point automatique est activée pour la prise de vue avec télécommande.

Sélection du mode centre

AF Standard	Ce mode est utilisé lorsque la distance par rapport au sujet est de 40 cm ou plus. L'appareil effectue la mise au point sur le sujet à l'intérieur de la mire AF lorsque le déclencheur est pressé à mi-course. (Réglage par défaut)
Macro	Ce mode est utilisé lorsque la distance au sujet est d'environ 5 cm à 50 cm. L'appareil effectue la mise au point sur le sujet à l'intérieur de la mire AF lorsque le déclencheur est pressé à mi-course.
Macro 1 cm	Ce mode est utilisé lorsque la distance au sujet est de 1 à 20 cm.
PF Hyperfocale	Ce mode est utilisé lors de la mise au point sur des sujets proches ou lointains dans une plage large.
Infini	Ce mode sert à photographier des objets distants. Le flash est réglé sur (Flash Eteint).
MF M. au point manuelle	Ce mode vous permet de régler manuellement la mise au point.

1 Appuyez sur le bouton de navigation (▶) en mode d'enregistrement.

L'écran Mode centre apparaît.



2 Sélectionnez un mode centre à l'aide du bouton de navigation (◀▶) ou du bouton e-dial, puis appuyez sur le bouton OK.

Le réglage est sauvegardé et l'appareil revient au mode capture.



- En mode **AF** (Vert), vous ne pouvez sélectionner que **AF** ou **MF**.
- Le mode centre est fixé sur **MF** en mode **Feux d'artifice**.
- Lors d'une prise de vue avec **MF**, si le sujet est éloigné de plus de 50 cm, l'appareil effectue automatiquement la mise au point sur ∞ (Infini). Lors d'une prise de vue avec **AF**, si le sujet est éloigné de plus de 50 cm, l'appareil effectue automatiquement la mise au point sur la zone **Macro**. En mode **AF**, **MF** ou **MF**, vous pouvez également prendre une photo en appuyant à fond sur le déclencheur même si la mise au point n'est pas définie.

Sauvegarde du réglage du mode centre p.133

Réglage manuel de la mise au point (M. au point manuelle)

1 Appuyez sur le bouton de navigation (▶) en mode d'enregistrement.

2 Utilisez le bouton de navigation (▶) pour sélectionner MF puis appuyez sur le bouton OK.

La partie centrale de l'image est agrandie en plein écran.

3 Réglez la mise au point à l'aide du bouton de navigation (▲ ▼).

L'indicateur **MF** apparaît sur l'écran, indiquant la distance approximative du sujet. Réglez la mise au point avec l'indicateur comme guide.

- ▲ pour une mise au point distante
- ▼ pour une mise au point plus rapprochée

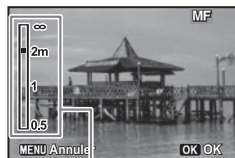

Témoin **MF**

4 Appuyez sur le bouton OK.

La mise au point est fixée et l'appareil photo est prête à prendre une photo.

Une fois la mise au point mémorisée, appuyez une nouvelle fois sur le bouton de navigation (▶) pour afficher l'indicateur **MF** et reprendre le réglage de la mise au point.



Le mode de prise de vue ne peut être modifié lorsque l'indicateur **MF** est visible.



Pour passer de **MF** à un autre mode centre, appuyez sur le bouton de navigation (▶) lorsque l'indicateur **MF** est visible.

Sélection des réglages de mise au point automatique





Vous pouvez définir la zone de mise au point automatique et la méthode de mise au point.

1 Utilisez le bouton de navigation (▲ ▼) pour sélectionner [Réglage AF] dans le menu [Mode Enregistré 1].

2 Appuyez sur le bouton de navigation (▶). L'écran [Réglage AF] apparaît.

Réglage de la zone de mise au point automatique (Zone m.au point)

Vous pouvez modifier la zone de mire AF (Zone m.au point).







 Auto	L'appareil photo effectue la mise au point sur le sujet le plus proche dans les 9 zones de mise au point.
 Spot	L'appareil photo effectue la mise au point sur le sujet dans une zone de mise au point spécifique au centre de l'écran. L'appareil photo définit une zone de mise au point étroite, ce qui facilite la mise au point sur un sujet spécifique.
 Par anticipation	L'appareil continue d'effectuer la mise au point sur le sujet en mouvement pendant que vous pressez le déclencheur à mi-course.
 Sélectionner	Vous pouvez sélectionner la zone de mise au point souhaitée parmi 25 zones de mise au point (p.102).

3 Utilisez le bouton de navigation (▲▼) pour sélectionner [Zone m.au point] puis appuyez sur le bouton OK.

4 Utilisez le bouton de navigation (▲▼) pour sélectionner une zone de mise au point puis appuyez sur le bouton OK.

Le réglage est sauvegardé.



- En modes  (Vidéo),  (Chronocinématogr.) et  (Vidéo haute vitesse), la zone de mise au point ne peut pas être réglée sur .
- En modes  (Vert) et  (Feux d'artifice), la zone de mise au point est fixée sur .
- Vous pouvez également utiliser l'écran de contrôle pour modifier le réglage [Zone m.au point].

Activation du mode de mise au point automatique (Mode AF)

Définissez le délai de mise au point automatique.

AF.S	Active le système de mise au point automatique lorsque vous appuyez sur le déclencheur à mi-course.
AF.C	Active le système de mise au point automatique par intermittence pendant que vous appuyez sur le déclencheur à mi-course, en conservant la mise au point sur le sujet.

3 Utilisez le bouton de navigation (▲▼) pour sélectionner [Mode AF] puis appuyez sur le bouton OK.

4 Utilisez le bouton de navigation (▲▼) pour sélectionner [AF.S] ou [AF.C], puis appuyez sur le bouton OK.



- Vous pouvez également utiliser l'écran de contrôle pour modifier le réglage [Mode AF].
- Lorsque vous sélectionnez [AF.C], le réglage [Zone m.au point] est fixé sur [].

Réglage de Lumière Aux. AF

La fonction Lumière Aux. AF vous aide à effectuer la mise au point sur les sujets sombres. Elle vous aide à effectuer la mise au point sur le sujet par faible éclairage dans les cas où la mise au point automatique ne fonctionne pas correctement. La lumière auxiliaire AF est émise depuis le témoin du retardateur.

3 Utilisez le bouton de navigation (▲▼) pour sélectionner [Lumière Aux. AF].

4 Utilisez le bouton de navigation (◀▶) pour sélectionner (Oui) ou (Arrêt).

Le réglage est sauvegardé.



- Regarder directement la lumière ne présente pas de danger, mais il peut arriver que vous soyez ébloui. Ne regardez pas directement l'émetteur à très proche distance.
- L'appareil n'émet pas de lumière auxiliaire AF dans les cas suivants :
 - lorsque le mode d'enregistrement est défini sur (Chronocinématogr.), (Vidéo) ou (Vidéo haute vitesse)
 - lorsque (Infini), **PF** (Hyperfocale) ou **MF** (M. au point manuelle) est sélectionné comme mode centre
- Le réglage par défaut en mode (Animaux Domestiques) et (Capture discrète) est (Arrêt).

2

Sélection du point de mise au point (Sélectionner)

Lorsque vous choisissez [Sélectionner] pour [Zone m.au point], sélectionnez un point parmi les 25 zones de mise au point.

- Appuyez sur le bouton de navigation (▶) en mode d'enregistrement.**

L'écran de sélection de la zone de mise au point s'affiche.

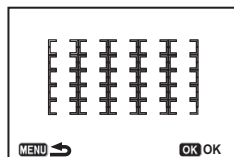

- Utilisez le bouton de navigation (▲▼◀▶) pour sélectionner une zone de mise au point.**

- Appuyez sur le bouton OK.**

Le réglage est enregistré et l'écran de prise de vue redémarre.

Si vous appuyez sur le bouton **MENU** au lieu du bouton **OK**, l'écran du mode centre s'affiche.



- La sélection de la zone de mise au point est autorisée uniquement lorsque le mode centre est **AF** (Standard), (Macro) ou (Macro 1 cm)
- Le réglage Zone m.au point est commun aux options **AF** (Standard), (Macro) et (Macro 1 cm).

Réglage de l'exposition

Réglage de la sensibilité

Vous pouvez régler la sensibilité en fonction de la brillance de l'environnement.

Vous pouvez régler la sensibilité sur AUTO ou dans une plage de sensibilité comprise entre 100 et 12 800 ISO par incréments de 1 IL ou 1/3 IL. Le réglage par défaut est AUTO.

1 Appuyez sur le bouton de navigation (▼) en mode d'enregistrement.

L'écran de réglage de la sensibilité apparaît.

2 Utilisez le bouton de navigation (▲▼) pour sélectionner [ISO AUTO] ou [ISO].

ISO AUTO	Définit la plage à ajuster automatiquement.
ISO	Définit la valeur fixe.

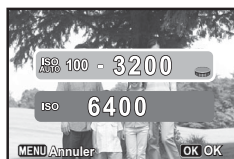

3 Modifiez la valeur de sensibilité à l'aide du bouton de navigation (◀▶) ou du bouton e-dial, puis appuyez sur le bouton OK.

L'appareil est prêt à prendre une photo.



- Lorsque le mode d'enregistrement est réglé sur **HDR**, la sensibilité est fixée sur AUTO et ne peut pas être modifiée.
- Lorsque la molette de sélection de mode est réglée sur **M** (Exposition manuelle), [ISO AUTO] ne s'affiche pas. Lorsque la sensibilité est réglée sur AUTO et que la molette de sélection de mode est réglée sur **M**, la sensibilité est fixée sur la dernière valeur réglée.
- La sensibilité minimum est doublée lorsque [Compens.htes lum] (p.114) est réglé sur [Oui].
- Vous pouvez modifier les paliers de sensibilité sur [1IL] ou [1/3IL] à l'aide de [8. Paliers sensibilité] (p.71) dans le menu [C Personnalisé 2].

Élargissement de la plage dynamique

La plage dynamique est un rapport qui indique le niveau de lumière exprimé par les pixels du capteur CMOS des zones claires jusqu'aux zones sombres. Plus la plage est large, plus la plage complète des zones sombres aux zones claires sera bien rendue sur la photo.

En élargissant la plage dynamique, vous pouvez élargir le niveau de lumière exprimé par les pixels du capteur CMOS, ce qui rend plus difficile la formation de zones claires ou zones sombres dans l'image.

Pour élargir la plage dynamique, définissez les réglages dans [Régl. Plage Dyn.] dans le menu [Mode Enregistr 2] (p.114).

Réglage de l'exposition

Cette fonction vous permet de surexposer (éclaircir) ou de sous-exposer (assombrir) votre photo. La valeur de correction peut être définie entre -2 et +2.

1 Tournez la molette de correction IL.

L'exposition est ajustée.

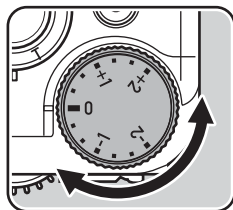

La valeur de correction s'affiche temporairement après avoir été réglée.



Valeur de correction IL



- La correction IL n'est pas disponible lorsque le mode d'enregistrement est réglé sur **M** (Exposition manuelle).
- La valeur de correction définie n'est pas annulée lorsque vous éteignez l'appareil ou que vous basculez sur un autre mode d'enregistrement.

Verrouillage de l'exposition avant la prise de vue (Verrouillage AE)

Le verrouillage AE est une fonction qui verrouille l'exposition (mesure d'exposition) avant de prendre une photo. Utilisez cette fonction lorsque le sujet est trop petit ou rétroéclairé et qu'il n'est pas possible d'obtenir un réglage d'exposition approprié.

1 Réglez l'exposition puis appuyez sur le bouton AV/AE-L .

L'appareil photo verrouille la mesure d'exposition à ce moment-là.

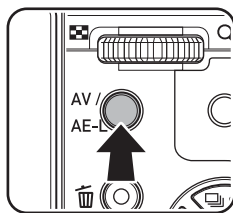

* apparaît sur l'écran lorsque le verrouillage AE est engagé.



- Vous entendrez un signal sonore lorsque le verrouillage AE est activé. Le signal sonore peut être désactivé (p.189).
- Lorsque l'une des opérations suivantes est effectuée, le verrouillage AE est annulé.
 - vous appuyez à nouveau sur le bouton **AV/AE-L**
 - vous appuyez sur le bouton , le bouton **MENU**, le bouton **INFO** ou le bouton d'alimentation
 - vous tournez la molette de sélection de mode
 - le réglage Mode Flash, Mode centre, Mode Pr.de vues ou Sensibilité s'affiche lorsque vous utilisez le bouton de navigation (**▲▼◀▶**).
 - le facteur de zoom optique est modifié à l'aide du levier de zoom
- Le verrouillage AE n'est pas disponible lorsque le mode d'enregistrement est réglé sur **M** (Exposition manuelle).
- L'exposition est également verrouillée lorsque la mise au point est mémorisée. Si vous ne souhaitez pas verrouiller l'exposition lorsque la mise au point est mémorisée, réglez [1. AE-L avec AF bloqué] (p.71) dans le menu [**C** Personnalisé 1] sur [Arrêt].

Sélection de la méthode Mesure expo.

Choisit la partie du capteur à utiliser pour mesurer la luminosité et déterminer l'exposition. Les trois méthodes suivantes sont disponibles.

 Mesure multizone	Le capteur mesure la brillance dans plusieurs zones différentes. (Réglage par défaut) Même dans des endroits en contre-jour, ce mode détermine automatiquement le niveau de brillance selon les différentes zones et ajuste automatiquement l'exposition.
 Mesure centrale pondérée	La mesure est pondérée au centre du capteur. La sensibilité augmente au centre et aucun réglage automatique n'est exécuté même pendant les scènes rétroéclairées.
 Mesure Spot	La brillance est mesurée uniquement au sein d'une zone limitée au centre du capteur. Vous pouvez obtenir cette mesure en combinaison avec la fonction Verrouillage AE (p.105) lorsque le sujet est extrêmement petit et qu'il est difficile d'obtenir une exposition correcte.

- 1 Utilisez le bouton de navigation (▲▼) pour sélectionner [Mesure expo.] dans le menu [Mode Enregistré 1] puis appuyez sur le bouton de navigation (▶).





Un menu déroulant apparaît

- 2 Utilisez le bouton de navigation (◀▶) pour sélectionner une méthode de mesure puis appuyez sur le bouton OK.

Le réglage est sauvegardé.



- Lorsque le mode d'enregistrement est réglé sur **AUTO PICT** (Programme image auto), **SCN** (Scène) ou  (Vidéo), la méthode de mesure est fixée sur .
- Vous pouvez également utiliser l'écran de contrôle pour modifier la méthode de mesure.

Définition du format du fichier d'enregistrement

Définissez le rapport longueur/largeur, le format de fichier, le nombre de pixels enregistrés et le niveau de qualité des images fixes.

- 1** Utilisez le bouton de navigation (▲▼) pour sélectionner [Réglages capture] dans le menu [Mode Enregistré 1] puis appuyez sur le bouton de navigation (▶).

L'écran [Réglages capture] apparaît.

- 2** Utilisez le bouton de navigation (▲▼) pour sélectionner [Longueur/largeur], [Format fichier], [Pixels enregistrés JPEG] ou [Qualité JPEG] puis appuyez sur le bouton de navigation (▶).

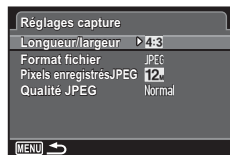

Reportez-vous à p.108 - p.109 pour plus d'informations sur les réglages.

- 3** Utilisez le bouton de navigation (▲▼) pour modifier les réglages puis appuyez sur le bouton OK.

- 4** Appuyez deux fois sur le bouton MENU.

L'écran qui était affiché avant la sélection du menu réapparaît.



- Vous pouvez également utiliser l'écran de contrôle pour modifier les réglages [Longueur/largeur], [Format fichier], [Pixels enregistrés JPEG] et [Qualité JPEG].
- Lorsque le réglage [Format fichier], [Pixels enregistrés JPEG] ou [Qualité JPEG] est modifié, le nombre d'images pouvant être enregistrées pour ce réglage s'affiche à l'écran.

Longueur/largeur

Sélectionnez le rapport horizontal/vertical des images parmi **4:3** (réglage par défaut), **16:9**, **3:2** ou **1:1**. La longueur/largeur de l'écran de l'appareil est **3:2**, et si une autre longueur/largeur est sélectionnée, l'affichage de l'écran change pour s'adapter à la longueur/largeur sélectionnée.

Format fichier

Vous pouvez régler le format des fichiers image.

JPEG	Capture les images au format JPEG. (Réglage par défaut) Vous pouvez modifier le nombre de pixels enregistrés dans [Pixels enregistrés JPEG] et le niveau de qualité d'image dans [Qualité JPEG].
RAW	Le format RAW est un format de sortie du capteur CMOS enregistré sans traitement. Les fichiers RAW sont enregistrés au format à usage général DNG (Digital Negative) conçu par Adobe Systems. Les effets résultant des réglages Balance blancs et Perso. image ne s'appliquent pas aux images capturées mais ils sont enregistrés comme de véritables informations d'origine. Lorsque vous procédez au développement à l'aide de la fonction Développement RAW (p.174) ou du logiciel « SILKYPIX Developer Studio 3.0 LE » fourni (p.217), vous pouvez créer des images JPEG avec ces effets.
RAW+	Capture des images aux formats RAW et JPEG.



Lorsque le mode d'enregistrement est réglé sur **HDR**, l'image est enregistrée au format JPEG, quel que soit le réglage de [Format fichier].

Pixels enregistrés JPEG

Définit la taille d'enregistrement des images lorsque [Format fichier] est défini sur [JPEG]. Les dimensions sélectionnables varient selon le réglage [Longueur/largeur].

Longueur/ largeur	Pixels enregistrés	Pixels
4:3	12M	4000×3000 (réglage par défaut)
	7M	3072×2304
	5M	2592×1944
	3M	2048×1536
16:9	9M	3968×2232 (réglage par défaut)
	5M	3072×1728
	3M	2560×1440
	2M	2048×1152
3:2	10M	3984×2656 (réglage par défaut)
	6M	3072×2048
	4M	2592×1728
	2M	2016×1344
1:1	9M	2992×2992 (réglage par défaut)
	5M	2304×2304
	3M	1936×1936
	2M	1536×1536



- Plus le nombre de pixels est important, plus le fichier est volumineux. La taille de fichier varie également selon le réglage [Qualité JPEG].
- La qualité d'une image prise dépend du contrôle de l'exposition, de la résolution de l'imprimante et de divers autres facteurs.
- La longueur/largeur est fixée sur 4:3 lorsque le mode d'enregistrement est **WIDE** (Grd-angl numériq) ou **■■■** (Panorama numérique).

Qualité JPEG

Vous pouvez définir le niveau de qualité d'image (taux de compression). Le réglage par défaut est « Fin ».







Fin	Qualité : plus clair Taille de fichier : plus volumineux
Normal	Qualité : davantage de grain Taille de fichier : plus petit

Réglage de la fonction Balance blancs

Balance blancs est une fonction permettant d'ajuster la couleur d'une image de manière à ce que les objets blancs apparaissent blancs. Réglez la balance des blancs si vous n'êtes pas satisfait de la balance des couleurs des images prises avec la balance des blancs définie sur **AWB** (Balance blancs auto), ou si vous souhaitez appliquer un effet créatif à vos images.

2

Opérations de prise de vue

Élément	Réglage	Température des couleurs *1
AWB Balance blancs auto	Ajuste automatiquement la balance des blancs. (Réglage par défaut)	Environ 4 000 à 8 000K
 Lumière du jour	Ce mode convient à la photographie en plein soleil.	Environ 5 200K
 Ombre	Ce mode convient à la photographie à l'ombre. Il réduit les tons bleutés des couleurs dans une photo.	Environ 8 000K
 Nuageux	Convient à la prise de vue par temps nuageux.	Environ 6 000K
 Lumière fluo	Ce mode convient à la photographie en lumière fluorescente. Sélectionnez le type de lumière fluorescente. D Fluorescent - Couleur diurne N Fluorescent - Blanc diurne W Fluorescent - Blanc froid L Fluorescent - Blanc chaud	Environ 6 500K Environ 5 000K Environ 4 200K Environ 3 000K
 Tungstène	Ce mode convient à la photographie sous la lumière des ampoules ou autre éclairage tungstène. Il réduit les tons rougeâtres des couleurs dans une photo.	Environ 2 850K
 Flash	Convient à la prise de vue utilisant le flash intégré.	Environ 5 400K
 Balance des blancs manuelle	Utilisez cette fonction pour régler la balance des blancs manuellement en fonction de la lumière lors de la prise de vue.	—

*1 Les températures des couleurs (K) indiquées ci-dessus sont toutes des estimations. Elles n'indiquent pas des couleurs précises.



La balance des blancs est fixée sur **AWB** lorsque le mode d'enregistrement est réglé sur le mode **AUTO PICT** (Programme image auto) ou **SCN** (Scène).

- 1** Utilisez le bouton de navigation (▲▼) pour sélectionner [Balance blancs] dans le menu [Mode Enregistré 1] puis appuyez sur le bouton de navigation (▶).

L'écran de réglage de Balance blancs apparaît.

- 2** Utilisez le bouton de navigation (◀▶) pour sélectionner la balance des blancs.

Lorsque ☼ (Lumière fluo) est sélectionné, appuyez sur le bouton de navigation (▼) et utilisez le bouton de navigation (◀▶) pour sélectionner **D**, **N**, **W** ou **L**.



- 3** Appuyez sur le bouton **OK**.

Le menu [Mode Enregistré 1] réapparaît.

- 4** Appuyez sur le bouton **MENU**.

L'appareil est prêt à prendre une photo.



- Étant donné que la source lumineuse change lors du déclenchement du flash, vous pouvez régler la balance des blancs en prévision du moment où le flash se déclenche. Sélectionnez [Balance blancs auto], [Inchangée] ou [Flash] pour [3. Bal. blancs avec flash] (p.71) dans le menu [C Personnalisé 1].
- Lorsque [Tungstène] est sélectionné, les tons des couleurs peuvent être corrigés. Sélectionnez [Correction fine] ou [Correction forte] pour [4. Bal. blancs auto tungst.] (p.71) dans le menu [C Personnalisé 1].
- Vous pouvez également utiliser l'écran de contrôle pour modifier le réglage [Balance blancs].

Réglage manuel de Balance blancs

Vous pouvez régler la balance des blancs en fonction de la source lumineuse à la prise de vue. Si vous choisissez la balance des blancs manuelle, l'appareil photo peut mémoriser les ombres délicates qui ne peuvent pas être réglées de manière précise avec les valeurs prédéfinies de balance des blancs fournies dans l'appareil. Cette fonction assure la balance des blancs optimale pour votre environnement.

2

Opérations de prise de vue

- 1** Sélectionnez  à l'étape 2 de la p.111.



- 2** Sous la lumière où vous voulez mesurer la balance des blancs, placez une feuille de papier sur l'écran ou sélectionnez une zone blanche comme sujet.

- 3** Appuyez sur le déclencheur à fond.

La balance des blancs est réglée automatiquement.

- 4** Appuyez sur le bouton **OK**.

Le menu [ Mode Enregistré 1] réapparaît.

- 5** Appuyez sur le bouton **MENU**.

L'appareil est prêt à prendre une photo.





- Aucune image n'est enregistrée lorsque vous appuyez sur le déclencheur pour ajuster la balance des blancs.
- Le message [Le traitement ne peut s'effectuer correctement] apparaît lorsque la mesure échoue. Appuyez sur le bouton **OK** lorsqu'il s'affiche pour remesurer la balance des blancs.
- Si une photo est extrêmement surexposée ou sous-exposée, il peut s'avérer impossible de régler la balance des blancs. Dans ce cas, rectifiez l'exposition avant d'ajuster la balance des blancs.

Réglage précis de Balance blancs

Vous pouvez effectuer un réglage précis de la balance des blancs.

1 Sélectionnez la balance des blancs souhaitée à l'étape 2 de la p.111.







2 Appuyez sur le bouton  / .

L'écran de réglage précis apparaît.

3 Effectuez un réglage précis de la balance des blancs.



Opérations disponibles

Bouton de navigation ( )	Ajuste la teinte des couleurs entre vert (G) et magenta (M).
Bouton de navigation ( )	Ajuste la teinte des couleurs entre bleu (B) et ambre (A).
Bouton  / 	Réinitialise la valeur d'ajustement.

4 Appuyez sur le bouton **OK**.

L'appareil photo revient à l'écran de réglage de Balance blancs.

5 Appuyez sur le bouton **OK**.

Le menu [ Mode Enregistrtr 1] réapparaît.

6 Appuyez sur le bouton **MENU**.

L'appareil est prêt à prendre une photo.

Sélection du mode d'enregistrement HDR

Lorsque vous adaptez trois images capturées en mode **HDR**, vous pouvez appliquer un effet de filtre HDR. Sélectionnez le niveau de l'effet.

Standard	Pour enregistrer l'image composite telle quelle
Intense 1	Pour appliquer un effet de filtre HDR à l'image composite avant de l'enregistrer
Intense 2	Pour appliquer un effet de filtre HDR plus intense que celui de l'effet [Intense 1] à l'image composite avant de l'enregistrer

- 1 Utilisez le bouton de navigation (▲ ▼) pour sélectionner [HDR Enregistrement] dans le menu [Mode Enregistré 2] puis appuyez sur le bouton de navigation (▶).

Un menu déroulant apparaît

- 2 Utilisez le bouton de navigation (▲ ▼) pour sélectionner [Standard], [Intense 1] ou [Intense 2], puis appuyez sur le bouton **OK**.

Le réglage est sauvegardé.

Compensation de la luminosité (Régl. Plage Dyn.)

Vous pouvez étendre la plage dynamique et empêcher la formation de zones lumineuses et de zones sombres. [Compens. htes lum] ajuste les zones lumineuses lorsque l'image est trop lumineuse, et [Compens° ombres] ajuste les zones sombres lorsque l'image est trop sombre.

- 1 Utilisez le bouton de navigation (▲ ▼) pour sélectionner [Régl. Plage Dyn.] dans le menu [Mode Enregistré 2] puis appuyez sur le bouton de navigation (▶).

L'écran [Régl. Plage Dyn.] apparaît.

2 Utilisez le bouton de navigation (▲ ▼) pour sélectionner [Compens.htes lum] ou [Compens° ombres] puis appuyez sur le bouton de navigation (▶).

3 Modifiez le réglage.

Pour [Compens.htes lum]

Utilisez le bouton de navigation (▲ ▼) pour sélectionner [Auto], [Oui] ou [Arrêt], puis appuyez sur le bouton **OK**.

Lorsque vous sélectionnez [Auto], l'appareil photo bascule automatiquement entre [Oui] et [Arrêt].

Pour [Compens° ombres]

Utilisez le bouton de navigation (◀ ▶) pour basculer entre (Oui) et (Arrêt).



- Lorsque [Compens.htes lum] est réglé sur [Oui], la sensibilité minimale est doublée.
- Vous pouvez également utiliser l'écran de contrôle pour modifier les réglages [Compens.htes lum] et [Compens° ombres].

Réglage du filtre ND

Vous pouvez choisir d'utiliser ou non le filtre ND.

Auto	Le filtre ND est utilisé lorsque l'appareil photo détermine que le filtre est nécessaire. (Réglage par défaut) Il ne peut pas être sélectionné lorsque le mode d'enregistrement est M (Exposition manuelle) ou (Vidéo).
Oui	Le filtre ND est toujours utilisé.
Arrêt	Le filtre ND n'est pas utilisé.

1 Sélectionnez [Filtre ND] dans le menu [Mode Enregistré 1] et appuyez sur le bouton de navigation (▶).

2 Utilisez le bouton de navigation (▲ ▼) pour sélectionner [Auto], [Oui] ou [Arrêt], puis appuyez sur le bouton **OK**.



- Lorsque vous basculez l'appareil photo sur le mode **M** (Exposition manuelle) ou (Vidéo) avec [Auto] sélectionné, le réglage est automatiquement modifié sur [Arrêt].
- Le réglage est fixé sur [Auto] en mode (Programme image auto) ou sur [Arrêt] en mode (Feux d'artifice).
- Vous pouvez également utiliser l'écran de contrôle pour modifier le réglage [Filtre ND].

2

Correction de la distorsion d'objectif (correction de distorsion)

Vous pouvez réduire les distorsions d'objectif qui se produisent en raison des propriétés de l'objectif.

- 1 Utilisez le bouton de navigation () pour sélectionner [Corr. distorsion] dans le menu [Mode Enregistré 2].
- 2 Utilisez le bouton de navigation () pour basculer entre (Oui) et (Arrêt).



Les effets de la fonction de correction de distorsion peuvent être à peine visibles dans certains cas, selon les conditions de prise de vue et autres facteurs.

Réglage de la fonction Shake Reduction

Cette fonction vous permet de corriger le bougé d'appareil pendant la prise de vue. Vous pouvez sélectionner la correction optique uniquement (Décal capt image) ou la correction optique et électronique (Double). Le réglage par défaut est [Décal capt image].

Décal capt image	Pour la correction optique uniquement du bougé d'appareil
Double	Pour la correction à la fois optique et électronique du bougé d'appareil
Arrêt	Pas de correction optique ou électronique du bougé d'appareil.

- 1** Utilisez le bouton de navigation (▲ ▼) pour sélectionner [Shake Reduction] dans le menu [Mode Enregistré 2] puis appuyez sur le bouton de navigation (▶).

Un menu déroulant apparaît.

- 2** Utilisez le bouton de navigation (▲ ▼) pour sélectionner le type de stabilisation Shake Reduction puis appuyez sur le bouton OK.

Le réglage est sauvegardé.



- En mode (Vert), le réglage est fixé sur [Décal capt image].
- En mode (Nocturne manuel), le réglage est fixé sur [Double].
- [Double] ne peut pas être activé dans les cas suivants : Lorsque [Double] a été sélectionné, le réglage passe sur [Décal capt image] :
 - lorsque le mode (Feux d'artifice), **WIDE** (Grd-angl numériq), (Panorama numérique) ou **HDR** est sélectionné comme mode d'enregistrement
 - lorsque la sensibilité est réglée sur 3200 ou plus
 - lorsque (Retardateur), (Rafale), (Rafale haute vitesse (L)) ou (Rafale haute vitesse (R)) est sélectionné comme mode de prise de vues
 - lorsque le mode Flash est réglé sur (Flash en marche), (Synchro lente), (Flash+Yeux rouges), (Synch. lente+Yeux rouges) ou (Synchro 2e rideau)
 - lorsque la photo est prise sans que vous appuyiez sur le déclencheur à mi-course
- Pour corriger le bougé d'appareil en mode (Vidéo) ou (Chronocinématogr.), utilisez la fonction Movie SR (p.131).
- Lorsque [Double] est activé, la correction optique est utilisée dès lors que l'appareil photo ne peut pas corriger la vibration de manière optique.
- Vous pouvez également utiliser l'écran de contrôle pour modifier le réglage [Shake Reduction].

Réglage de la fonction Détection Visage

La fonction Détection visage repère les visages dans la vue et ajuste automatiquement la mise au point et l'exposition pour ces visages. Vous pouvez modifier le réglage de la fonction de manière à ce que l'appareil relâche automatiquement le déclencheur lorsqu'un ou plusieurs sujets sourient. Le réglage par défaut de [Détection visage] est [Oui].

Oui	L'appareil détecte le visage d'une personne.
Smile	L'appareil actionne automatiquement le déclencheur lorsque le sujet sourit.
Arrêt	L'appareil photo ne détecte pas le visage d'une personne.

- 1 Utilisez le bouton de navigation (▲ ▼) pour sélectionner [Détection visage] dans le menu [Mode Enregistré 2] puis appuyez sur le bouton de navigation (▶).**



Un menu déroulant apparaît.

- 2 Sélectionnez une option à l'aide du bouton de navigation (▲ ▼).**

- 3 Appuyez sur le bouton OK.**

Le réglage est sauvegardé.

L'icône Détection visage apparaît sur l'écran.

	Lorsque l'option [Détection visage] est définie sur [Oui]
	Lorsque l'option [Détection visage] est définie sur [Smile]



- Les détections AF et AE du visage peuvent ne pas fonctionner si le sujet porte des lunettes de soleil, s'il ne regarde pas en direction de l'appareil ou si une partie de son visage est recouverte.
- S'il ne peut pas détecter le visage du sujet, l'appareil effectue la mise au point en utilisant le réglage actuellement sélectionné dans [Zone m.au point].
- Lorsque l'option [Détection visage] est réglée sur [Smile], le déclencheur peut ne pas être actionné automatiquement car la fonction Smile Capture peut ne pas fonctionner dans certaines situations, lorsque par exemple le visage détecté est trop petit. Si cela se produit, appuyez sur le déclencheur pour actionner le déclenchement.
- L'option [Détection visage] ne peut pas être réglée sur [Arrêt] en mode (Programme image auto), (Portrait), (Portrait nocturne) ou (Enfants).
- L'option [Détection visage] est automatiquement définie sur [Oui] en mode (Vert), (Programme image auto), (Portrait), (Portrait nocturne) ou (Enfants). Lorsque vous passez à un autre mode à partir de ceux-ci, le réglage Détection visage revient au réglage précédent.
- La fonction Détection visage est fixée sur [Oui] en mode (Animaux Domestiques).
- Pour les séquences vidéo, la fonction Détection visage est activée avant que l'enregistrement ne débute. Le cadre de détection de visage ne s'affiche pas lors de l'enregistrement d'une séquence vidéo.

Réglage de la fonction Dét° yeux fermés

Ceci indique si la fonction Dét° yeux fermés est opérationnelle lorsque la fonction Détection visage est activée.

1 Utilisez le bouton de navigation (▲▼) pour sélectionner [Dét° yeux fermés] dans le menu [Mode Enregistr 2].

2 Utilisez le bouton de navigation (◀▶) pour sélectionner ou .

- La fonction Dét° yeux fermés est opérationnelle (réglage par défaut).
- La fonction Dét° yeux fermés ne fonctionne pas.



- Si la fonction Dét° yeux fermés a fonctionné lors de la prise de vue, le message [Yeux fermés détectés] apparaît pendant 3 secondes lors de l'affichage immédiat.
- La fonction Dét° yeux fermés ne peut pas être activée en mode HDR, WIDE (Grd-angl numériq), ■■■ (Panorama numérique), 📹 (Chronocinématogr.), 📺 (Vidéo) ou 📺 (Vidéo haute vitesse).

Dét° yeux fermés 📄 p.60

2

Opérations de prise de vue

Réglage du mode Affich. Immédiat

Vous pouvez activer la fonction Affich. Immédiat aussitôt après la prise de vue.

1 Utilisez le bouton de navigation (▲ ▼) pour sélectionner [Affich. Immédiat] dans le menu [📷 Mode Enregistré 3] puis appuyez sur le bouton de navigation (▶).

2 Appuyez sur le bouton de navigation (▶), utilisez le bouton de navigation (▲ ▼) pour sélectionner une durée d'affichage puis appuyez sur le bouton OK

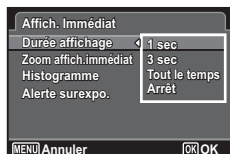

3 Utilisez le bouton de navigation (▲ ▼) pour sélectionner [Zoom affich.immédiat], [Histogramme] ou [Alerte surexpo.], et utilisez le bouton de navigation (◀ ▶) pour basculer entre (Oui) et (Arrêt).

Zoom affich.immédiat	Vous pouvez agrandir l'image à l'aide du bouton e-dial (p.145).
Histogramme	Montre la distribution de brillance de l'image (p.28).
Alerte surexpo.	Les portions lumineuses (surexposées) clignotent en rouge (p.30).

4 Appuyez deux fois sur le bouton MENU.

L'écran qui était affiché avant la sélection du menu réapparaît.

Affich. Immédiat  p.60

Définition du ton de finition de l'image (Perso. image)

Sélectionnez le style de photo souhaité parmi les modes suivants et amusez-vous à prendre des photos avec un ton de finition créatif.

Ton de l'image	Image
Lumineux	La saturation, la teinte et le contraste seront assez élevés pour créer une image lumineuse nette. (Réglage par défaut)
Naturel	Crée un aspect naturel proche de la couleur réelle.
Éclatant	Modifie légèrement la couleur pour donner un aspect ancien.
Diapositive	Crée une image avec un fort contraste, comme prise avec une diapositive.
Monochrome	Prend des photos à l'aide d'un filtre couleur N & B.



Le réglage n'est pas autorisé lorsque le mode d'enregistrement est **AUTO PICT** (Programme image auto), **SCN** (Scène) ou  (Vert).

1 Utilisez le bouton de navigation (▲ ▼) pour sélectionner [Perso. image] dans le menu [Mode Enregistré 1] puis appuyez sur le bouton de navigation (▶).

L'écran de sélection des images personnalisées apparaît.

2 Sélectionnez une image personnalisée à l'aide du bouton de navigation (◀ ▶) ou du bouton e-dial puis appuyez sur le bouton de navigation (▼).

L'écran de sélection des paramètres apparaît.

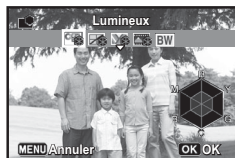

3

Utilisez le bouton de navigation (▲▼) pour choisir un paramètre que vous souhaitez modifier.

Vous pouvez modifier les paramètres suivants en fonction du ton de finition de l'image sélectionné.

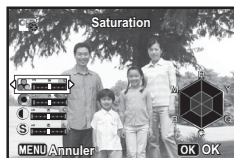

2

Ton de l'image	Paramètre
Lumineux/Naturel/Éclatant	Saturation : -2 à +2
	Teinte : -2 à +2
	Contraste : -1 à +1
	Netteté : -1 à +1
Diapositive	Netteté : -1 à +1
Monochrome	Effet filtre : Aucun/Vert/Rouge/Bleu/Filtre infrarouge
	Harmonisation : Bleu2/Bleu1/Standard/Sépia1/Sépia2
	Contraste : -1 à +1
	Netteté : -1 à +1

4

Utilisez le bouton de navigation (◀▶) ou le bouton e-dial pour modifier les réglages.

L'image d'arrière-plan change selon les réglages.

Vous pouvez vérifier la saturation, la teinte, le contraste et la netteté en vous aidant du graphique en radar.

5

Appuyez sur le bouton OK.

L'écran qui s'affichait à l'étape 2 apparaît à nouveau.



- Appuyez sur le bouton / pour restaurer la valeur par défaut du paramètre sélectionné.
- Vous pouvez également utiliser l'écran de contrôle pour modifier le réglage [Perso. image].

Réglage de la fonction d'impression de la date

Vous pouvez choisir ou non d'imprimer la date et/ou l'heure pour la prise d'images fixes.

1 Utilisez le bouton de navigation (▲ ▼) pour sélectionner [Imprimer la date] dans le menu [Mode Enregistrtr 3] puis appuyez sur le bouton de navigation (▶).

Un menu déroulant apparaît.

2 Utilisez le bouton de navigation (▲ ▼) pour sélectionner les détails d'impression de la date.

Choisissez parmi les options [Date], [Date&heure], [Heure] ou [Arrêt].

3 Appuyez sur le bouton OK.

Le réglage est sauvegardé.



- La date et/ou l'heure imprimée à l'aide de la fonction Imprimer la date ne peut pas être supprimée.
- Veuillez noter que si l'imprimante ou le logiciel de retouche d'images est réglé pour imprimer la date et que les images à imprimer comportent déjà la date et/ou l'heure, il se peut que ces données se superposent.





- **DATE** apparaît sur l'écran en mode d'enregistrement photo lorsque [Imprimer la date] est sélectionné.
- La date et/ou l'heure sont imprimées sur l'image avec le style de format de date défini avec « Réglage de la date et de l'heure » (p.54).

Enregistrement de séquences vidéo

Vous pouvez enregistrer des vidéos en réglant l'icône  de la molette de sélection de mode sur le témoin de la molette.

Sélection du mode Vidéo

Trois modes d'enregistrement vidéo sont disponibles. Choisissez le mode souhaité.

Modes	Caractéristiques
 Séquence vidéo	Enregistrement de vidéos.
 Chronocinématogr.	Capture d'images pour lecture en accéléré.
 Vidéo haute vitesse	Capture d'images pour lecture au ralenti.

1 Réglez la molette de sélection de mode sur .

L'appareil photo passe au mode Vidéo sélectionné en dernier. Le réglage par défaut est  (Vidéo).

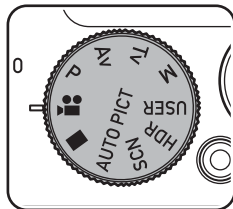

2 Appuyez sur le bouton de navigation (▼).

La palette du mode Vidéo apparaît.

3 Utilisez le bouton de navigation (◀▶) pour sélectionner un mode Vidéo.

Lorsqu'une icône est sélectionnée dans la palette du mode Vidéo, les instructions relatives au mode Vidéo sélectionné s'affichent.



Palette du mode Vidéo





4 Appuyez sur le bouton OK.

Le mode Vidéo est sélectionné et l'appareil est prêt à enregistrer des vidéos.

Le mode Vidéo sélectionné est enregistré et récupéré lorsque la molette de sélection de mode est réglée sur .



Mises en garde communes concernant les modes (Vidéo), (Chronocinématogr.) et (Vidéo haute vitesse)

- Le flash ne peut pas être utilisé.
- La méthode de Mesure expo. est fixée sur  (Multizone) et la sensibilité est fixée sur ISO AUTO.
- Vous pouvez uniquement sélectionner les options Standard, Retardateur ou Télécommande pour le mode de prise de vues.
- La fonction Shake Reduction optique n'est pas opérationnelle.
- Sélectionnez le mode centre avant le début de l'enregistrement. Le mode centre ne peut pas être modifié en cours d'enregistrement.
- La mise au point peut être réglée manuellement avant le début de l'enregistrement si le mode centre est défini sur **MF** (M. au point manuelle). La mise au point ne peut pas être ajustée en cours d'enregistrement.
- Lorsque la molette de sélection de mode est réglée sur , la fonction Détection visage est automatiquement définie sur [Oui]. Si vous souhaitez la régler sur [Smile] ou [Arrêt], modifiez le réglage dans le menu [ Mode Enregistré 2] avant le début de l'enregistrement (p. 118).
- Lorsque la fonction Détection visage est réglée sur [Smile] et que le mode centre est réglé sur **AF** (Standard) ou , l'enregistrement vidéo démarre automatiquement lorsque l'appareil photo détecte le sourire du sujet. Cependant, selon l'état des visages détectés, l'enregistrement risque de ne pas démarrer automatiquement puisque la fonction Smile Capture n'est pas opérationnelle. Si tel est le cas, appuyez sur le déclencheur pour démarrer l'enregistrement de la séquence vidéo.
- En mode , [Movie SR] (Shake Reduction vidéo) est fixé sur (Arrêt).

Enregistrement d'une séquence vidéo

Ce mode vous permet d'enregistrer des séquences vidéo. Le son est être enregistré en même temps.

1 Réglez la molette de sélection de mode sur  ou choisissez un mode Vidéo à l'aide de la palette du mode Vidéo (p.124), puis appuyez sur le bouton OK.

2 Pressez le déclencheur à mi-course.

Les informations suivantes sont indiquées par l'écran.

- 1 Icône du mode Vidéo
- 2 Mire de mise au point (n'apparaît pas au cours de l'enregistrement)
- 3 Durée d'enregistrement restante

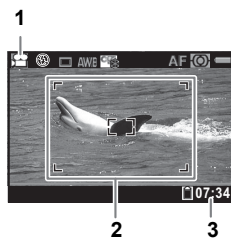

Il est possible de modifier la zone capturée en actionnant le levier de zoom vers la gauche ou la droite.

Vers la droite (**T**)

Agrandit le sujet.

Vers la gauche (**W**)

Élargit la zone capturée par l'appareil.

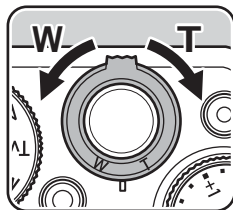



Lorsque vous appuyez sur le déclencheur à mi-course, l'ajustement AE et le verrouillage AE sont exécutés.

La mise au point automatique et la mémorisation de la mise au point sont également exécutées.

3 Appuyez sur le déclencheur à fond.

L'enregistrement démarre.

En mode  (Vidéo) ou  (Chronocinématogr.), vous pouvez enregistrer en continu jusqu'à 25 minutes.

En mode  (Vidéo haute vitesse), vous pouvez enregistrer en continu jusqu'à 15 secondes.

Enregistrement d'une image fixe pendant l'enregistrement d'une vidéo

- Si vous appuyez sur le bouton **OK** pendant l'enregistrement d'une séquence vidéo, une image fixe est capturée au moment où vous avez appuyé sur le bouton (jusqu'à trois images fixes pour chaque enregistrement vidéo continu, avec la mise au point fixée au début de l'enregistrement et le nombre de pixels enregistrés fixé sur **[12M]**). L'image fixe capturée sera enregistrée au moment de l'arrêt de l'enregistrement vidéo.
- L'angle de vue peut changer, selon le nombre de pixels enregistrés pour les vidéos.
- Selon les conditions d'enregistrement, il peut arriver que l'image soit déformée.





4

Appuyez sur le déclencheur à fond.

L'enregistrement s'arrête.

Lecture de séquences vidéo  p.136



- Lorsque vous réglez [Mise au pt auto.] ou [Zoom optique] dans le menu [ Vidéo 1] sur (Oui), vous pouvez utiliser le système de mise au point automatique ou le zoom optique lors de l'enregistrement d'une vidéo. (Note : il se peut que le son du fonctionnement soit enregistré avec la vidéo.)
- Dans les modes  (Chronocinématogr.) et  (Vidéo haute vitesse), le nombre de pixels enregistrés est fixé sur 640×480.
- En mode  (Chronocinématogr.), aucun son n'est enregistré.

Maintien du doigt sur le déclencheur

Si vous maintenez le déclencheur enfoncé pendant une seconde ou plus, l'enregistrement se poursuit tant que vous maintenez le bouton enfoncé. L'enregistrement s'arrête lorsque vous relâchez le déclencheur.

Enregistrement rapide d'une vidéo à l'aide du bouton Vidéo

L'appareil photo démarre/arrête l'enregistrement de la séquence vidéo simplement lorsque vous appuyez sur le bouton Vidéo, sans régler la molette de sélection de mode sur . Cette fonction est utile lorsque vous souhaitez démarrer l'enregistrement rapidement.

2

Opérations de prise de vue



- Le bouton Vidéo fonctionne uniquement en mode d'enregistrement photo. Il ne peut pas être utilisé en mode Vidéo ou en mode lecture.
- Le déclencheur est désactivé lorsque l'enregistrement a démarré avec le bouton Vidéo.

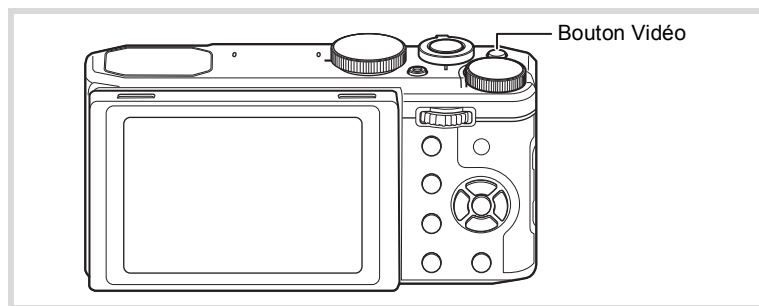

1 Appuyez sur le bouton Vidéo en mode d'enregistrement photo.

L'enregistrement démarre.

2 Appuyez sur le bouton Vidéo.

L'enregistrement s'arrête.



- Lorsque l'enregistrement démarre à l'aide du bouton Vidéo, le nombre de pixels enregistrés est fixé sur 1920×1080 et la cadence d'images sur 30 im./s.
- [Movie SR] (Shake Reduction vidéo) est fixé sur (Oui).
- La zone enregistrée d'une vidéo apparaît plus petite, à la fois à l'horizontale et à la verticale, que l'image affichée sur l'écran avant l'enregistrement.

Changement des réglages vidéo

Modifiez les réglages vidéo dans le menu [Vidéo].

1 Appuyez sur le bouton **MENU** en mode Vidéo.

Le menu [Vidéo 1] apparaît.

2 Utilisez le bouton de navigation (▲▼) pour sélectionner un élément et changer ses réglages.

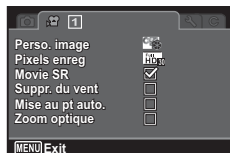

3 Après avoir modifié le réglage, appuyez sur le bouton **MENU**.

Le réglage est sauvegardé et l'appareil revient au mode capture.



Vous pouvez également utiliser l'écran de contrôle pour modifier les réglages [Perso. image], [Pixels enreg], [Suppr. du vent] et [Mise au pt. auto.].

Définition du ton de finition de l'image dans une séquence vidéo (Perso. image)

Vous pouvez enregistrer une vidéo en définissant le ton de finition de l'image.

Les tons d'image et paramètres que vous pouvez sélectionner sont les mêmes que pour les images fixes. Pour plus d'informations, reportez-vous à la section « Définition du ton de définition de l'image (Perso. image) » (p.121).

1 Utilisez le bouton de navigation (▲▼) pour sélectionner [Perso. image] dans le menu [Vidéo 1], puis appuyez sur le bouton de navigation (▶).

L'écran de sélection des images personnalisées apparaît.

- 2** Sélectionnez une image personnalisée à l'aide du bouton de navigation (◀▶) puis appuyez sur le bouton de navigation (▼).

L'écran de sélection des paramètres apparaît.



- 3** Utilisez le bouton de navigation (▲▼) pour choisir un paramètre à modifier, et le bouton de navigation (◀▶) ou le bouton e-dial pour modifier le réglage.

- 4** Appuyez sur le bouton OK.

Sélection du nombre de pixels enregistrés pour les vidéos

En mode Vidéo, vous pouvez choisir le nombre de pixels enregistrés et la cadence d'images pour les séquences vidéo.

Plus le nombre de pixels est élevé, plus les détails sont nets et plus le volume du fichier est important. Plus le nombre d'images par seconde est élevé, plus la qualité de la séquence vidéo est fine, avec toutefois l'inconvénient d'un fichier volumineux.

Réglages	Pixels enregistrés	Cadence Image	Utilisation
	1920×1080	30 im./s	Enregistre des images au format Full HD (16:9). L'enregistrement des mouvements s'effectue en douceur. (Réglage par défaut)
	1280×720	60 im./s	Enregistre des images au format HDTV (16:9). L'enregistrement des mouvements rapides s'effectue en douceur.
	1280×720	30 im./s	Enregistre des images au format HDTV (16:9). L'enregistrement des mouvements s'effectue en douceur.

* Le réglage de la cadence d'image (im./s) indique le nombre d'images par seconde.

- 1** Utilisez le bouton de navigation (▲▼) pour sélectionner [Pixels enreg] dans le menu [ Vidéo 1], puis appuyez sur le bouton de navigation (▶).



Un menu déroulant apparaît.

2 Utilisez le bouton de navigation (▲ ▼) pour sélectionner le nombre de pixels enregistrés et la cadence d'images.

3 Appuyez sur le bouton OK.

Le réglage est sauvegardé.

Réglage de la fonction Movie SR (Shake Reduction vidéo)

En mode  (Vidéo) ou  (Chronocinématogr.), vous pouvez corriger la vibration de l'appareil lors de l'enregistrement d'une séquence vidéo en utilisant la fonction Movie SR (Shake Reduction vidéo).

1 Utilisez le bouton de navigation (▲ ▼) pour sélectionner [Movie SR] dans le menu [ Vidéo 1].

2 Utilisez le bouton de navigation (◀ ▶) pour sélectionner ou .

- Corrige automatiquement la vibration de l'appareil (réglage par défaut).
- Ne corrige pas la vibration de l'appareil.

Suppression du bruit du vent pendant l'enregistrement d'une séquence vidéo (Suppr. du vent)

Vous pouvez réduire le bruit du vent lors de l'enregistrement d'une séquence vidéo.

1 Utilisez le bouton de navigation (▲ ▼) pour sélectionner [Suppr. du vent] dans le menu [ Vidéo 1].

2 Utilisez le bouton de navigation (◀ ▶) pour sélectionner ou .

- Supprime le bruit du vent.
- Ne supprime pas le bruit du vent (réglage par défaut).

Activation de la mise au point automatique pendant l'enregistrement d'une séquence vidéo (Mise au pt auto.)

Vous pouvez activer le système de mise au point automatique pendant l'enregistrement d'une séquence vidéo.

1 Utilisez le bouton de navigation (▲ ▼) pour sélectionner [Mise au pt auto.] dans le menu [📹 Vidéo 1].

2 Utilisez le bouton de navigation (◀ ▶) pour basculer entre et .

- Active le système de mise au point automatique pendant l'enregistrement d'une séquence vidéo.
- N'active pas le système de mise au point automatique (réglage par défaut).

Activation du zoom optique pendant l'enregistrement d'une séquence vidéo (Zoom optique)

Vous pouvez utiliser le zoom optique pendant l'enregistrement d'une séquence vidéo.

1 Utilisez le bouton de navigation (▲ ▼) pour sélectionner [Zoom optique] dans le menu [📹 Vidéo 1].

2 Utilisez le bouton de navigation (◀ ▶) pour basculer entre et .

- Active le zoom optique pendant l'enregistrement d'une séquence vidéo.
- N'active pas le zoom optique (réglage par défaut).

Sauvegarde des réglages (Mémoire)

La fonction mémoire permet d'enregistrer les réglages en cours de l'appareil lorsque celui-ci est mis hors tension.

Pour certains réglages de l'appareil, la fonction Mémoire est toujours réglée sur (Oui) (les réglages sont sauvegardés lors de la mise hors tension de l'appareil) tandis que pour d'autres, vous pouvez choisir ou (Arrêt) (selon que les réglages doivent être sauvegardés ou non lors de la mise hors tension). Les éléments dont la fonction Mémoire peut être réglée sur ou sont répertoriés dans le tableau ci-après. (Ceux qui n'y apparaissent pas sont sauvegardés dans les réglages sélectionnés lors de la mise hors tension de l'appareil.)

La sélection de permet de sauvegarder les réglages tels qu'ils étaient juste avant que l'appareil ne soit éteint. Si est sélectionné, les paramètres retournent aux valeurs par défaut lorsque l'appareil est mis hors tension. Le tableau ci-après indique également si le réglage par défaut Mémoire de chaque élément est ou .

Élément	Description	Réglages par défaut	Page
Mode Flash	Mode Flash réglé à l'aide du bouton de navigation (◀)	<input checked="" type="checkbox"/>	p.91
Mode Pr.de vues	Mode de prise de vues réglé à l'aide du bouton de navigation (▲)	<input checked="" type="checkbox"/>	p.94
Mode centre	Mode centre réglé à l'aide du bouton de navigation (▶)	<input checked="" type="checkbox"/>	p.97
Position zoom	Position du zoom réglée à l'aide du levier de zoom	<input type="checkbox"/>	p.64
Position MF	Position de mise au point manuelle réglée à l'aide du bouton de navigation (▲▼)	<input checked="" type="checkbox"/>	p.98
Balance blancs	Réglage [Balance blancs] dans le menu [📷 Mode Enregistré 1]	<input checked="" type="checkbox"/>	p.110
Sensibilité	Sensibilité ISO réglée à l'aide du bouton de navigation (▼)	<input checked="" type="checkbox"/>	p.103
Mesure expo.	Réglage [Mesure expo.] dans le menu [📷 Mode Enregistré 1]	<input checked="" type="checkbox"/>	p.106
Détection visage	Réglage [Détection visage] dans le menu [📷 Mode Enregistré 2]	<input checked="" type="checkbox"/>	p.118
Zoom numérique	Réglage [Zoom numérique] dans le menu [📷 Mode Enregistré 3]	<input checked="" type="checkbox"/>	p.65

Élément	Description	Réglages par défaut	Page
DISPLAY	Le mode d'affichage des informations est sélectionné avec le bouton OK	<input checked="" type="checkbox"/>	p.22
N° fichier	La numérotation se poursuit consécutivement en cas d'utilisation d'une nouvelle carte mémoire SD et si <input checked="" type="checkbox"/> (Oui) a été sélectionné.	<input checked="" type="checkbox"/>	—

1 Utilisez le bouton de navigation (▲▼) pour sélectionner [Mémoire] dans le menu [📷 Mode Enregistré 3] puis appuyez sur le bouton de navigation (▶).

L'écran [Mémoire 1] apparaît.

2 Choisissez une option à l'aide du bouton de navigation (▲▼).

3 Utilisez le bouton de navigation (◀▶) pour basculer entre et .

Pour basculer entre l'écran [Mémoire 1] et l'écran [Mémoire 2], appuyez sur le bouton de navigation (◀▶) ou tournez le bouton e-dial.

Lecture des images fixes

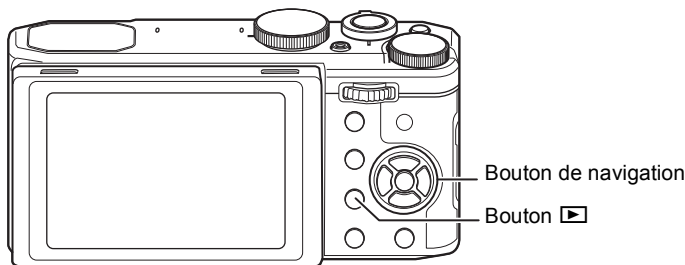

1 Appuyez sur le bouton ▶ après avoir pris une photo.

L'appareil passe en mode lecture et l'image enregistrée apparaît sur l'écran (affichage image par image).

Numéro fichier



2 Appuyez sur le bouton de navigation (◀▶).

L'image précédente ou suivante apparaît.

Pour supprimer l'image affichée

L'image étant affichée, appuyez sur le bouton  pour faire apparaître l'écran Supprimer. Utilisez le bouton de navigation (▲) pour sélectionner [Supprimer] puis appuyez sur le bouton **OK**.

Sélectionnez un format de fichier pour supprimer les images enregistrées au format RAW+.

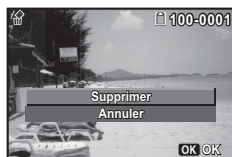

Supprimer JPEG	Supprime uniquement l'image JPEG.
Supprimer RAW	Supprime uniquement l'image RAW.
Supprimer RAW+JPEG	Supprime les images dans les deux formats de fichiers.

Pour des informations sur les autres procédures de suppression  p.146

Lecture de séquences vidéo

Vous avez la possibilité de lire les séquences vidéo que vous avez réalisées. Le son est lu en même temps.

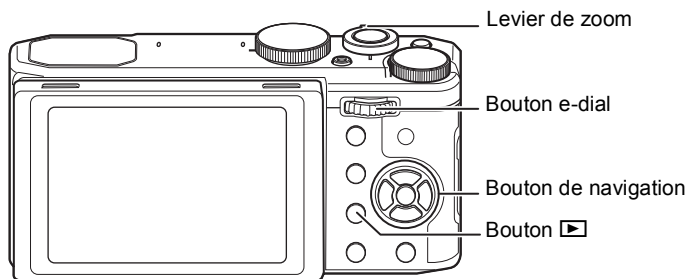

1 En mode lecture, utilisez le bouton de navigation (◀▶) pour sélectionner la vidéo que vous souhaitez lire.

2 Appuyez sur le bouton de navigation (▲).

La lecture démarre.



Opérations disponibles pendant la lecture

Levier de zoom vers la droite (T)/ bouton e-dial vers la droite (Q)	Augmente le volume.
Levier de zoom vers la gauche (W)/ bouton e-dial vers la gauche (Z)	Réduit le volume.
Bouton de navigation (▲)	Marque une pause dans la lecture.
Bouton de navigation (▶) enfoncé	Lecture avant en accéléré lorsque le bouton est enfoncé.
Bouton de navigation (◀) enfoncé	Lecture arrière en accéléré lorsque le bouton est enfoncé.

Opérations disponibles pendant une pause de lecture

Bouton de navigation (▲)	Reprise de la lecture.
Bouton de navigation (▶)	Lecture avant de l'image.
Bouton de navigation (◀)	Lecture arrière de l'image.*1

*1 Toutes les 30 images se trouve la première image pour la lecture arrière des images. Par exemple, lorsque vous lisez en arrière à partir de l'image 1 à 31, l'image lit en arrière jusqu'à la première image et lorsque vous lisez en arrière depuis l'image 32 jusqu'à 61, l'image lit en arrière jusqu'à la 31ème image.

3 Appuyez sur le bouton de navigation (▼).

La lecture s'arrête.

Affichage de plusieurs images

Affichage multi-images

Vous pouvez afficher 4, 9 ou 25 images miniatures à la fois. Le réglage par défaut est l'affichage par 9 images.



1 Actionnez le levier de zoom vers la gauche (W) ou tournez le bouton e-dial vers la gauche (Z) en mode lecture.

L'écran d'affichage multi-images apparaît. Vous pouvez afficher jusqu'à neuf images miniatures à la fois (réglage par défaut).

◆ indique que l'image précédente ou suivante a été enregistrée dans un autre dossier.



Opérations disponibles

Bouton de navigation (▲▼◀▶)	Déplace le cadre de sélection.
Bouton INFO	Affiche l'écran [Affich. multi-images].  <p>Sélectionnez le type d'affichage (4, 9 ou 25 images) à l'aide du bouton de navigation (◀▶) ou du bouton e-dial. (Le type d'affichage ne peut pas être sélectionné lorsque vous développez plusieurs images RAW.) (p.176)</p>
Bouton 	Sélectionne et supprime plusieurs images (p.146).

2 Appuyez sur le bouton **OK**.

L'affichage image par image de l'image sélectionnée apparaît.

Affichage par dossier/Affichage calendaire

En mode d'affichage multi-images, actionnez le levier de zoom vers la gauche (**W**) ou tournez le bouton e-dial vers la gauche () pour passer à l'affichage par dossier ou à l'affichage calendaire. Appuyez sur le bouton **INFO** pour basculer de l'affichage par dossier à l'affichage calendaire et inversement.

En mode lecture, actionnez le levier de zoom vers la gauche (W) ou tournez le bouton e-dial vers la gauche (☒).

L'écran passe en affichage par dossier ou calendrier.

Affichage par dossier

La liste des dossiers comprenant les images enregistrées apparaît.

Bouton de navigation (▲▼◀▶)	Déplace le cadre.
Levier de zoom vers la droite (T)/bouton e-dial vers la droite (Q)/bouton OK	Affiche les images du dossier choisi en affichage multi-images.
Bouton MENU	Revient à l'affichage multi-images.
Bouton INFO	Passé en affichage calendrier.

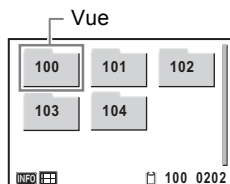

Affichage calendrier

Les images sont affichées par date au format calendrier.

La vignette de la première image enregistrée à chaque date s'affiche sur le calendrier.

Bouton de navigation (▲▼◀▶)	Déplace le cadre.
Levier de zoom vers la droite (T)/bouton e-dial vers la droite (Q)	Affiche les images enregistrées le jour sélectionné en affichage multi-images.
Bouton OK	Affiche la première image enregistrée le jour sélectionné en mode image par image.
Bouton MENU	Revient à l'affichage multi-images.
Bouton INFO	Passé à l'affichage par dossier.



Utilisation des fonctions de lecture

1 Appuyez sur le bouton de navigation (▼) en mode lecture.
La palette du mode lecture apparaît.









2 Utilisez le bouton de navigation (▲▼◀▶) pour choisir une icône.
Le guide de la fonction sélectionnée apparaît ci-après.



3 Appuyez sur le bouton OK.
La fonction de lecture sélectionnée est appelée.

Palette du mode lecture

Mode lecture	Description	Page
Diaporama	Pour lecture en continu des images. Effets de son et écran peuvent être réglés.	p. 141
Rotation d'image	Pour faire pivoter les images. Utile pour visionner les images verticales sur la TV.	p. 144
Filtre étirement	Étire ou allonge zone de l'image sélectionnée par l'utilisateur (4:3 à 16:9).	p. 157
Filtre réduct°visage	Réduit la taille des visages sur l'image pour des portraits proportionnés.	p. 159
Collage	Crée une épreuve composite à partir des images sauvegardées.	p. 166
Filtre numérique	Pour modifier des images avec un filtre couleur ou un filtre doux.	p. 161
HDR Filtre HDR	Traite une image unique pour simuler l'effet HDR.	p. 165
Cadre inédit	Choix du type et de la couleur d'un cadre. Possibilité de saisir un texte.	p. 170
RAW Développement RAW	Convertit fichiers images RAW en fichiers images JPEG.	p. 174

Mode lecture		Description	Page
	Enregistrer comme photo	Sauvegarde d'une vue d'une séquence vidéo comme image fixe.	p.177
	Diviser Vidéos	Division d'une séquence vidéo en deux parties.	
	Ajout image titre	Ajout d'une image titre à votre séquence vidéo.	
	Retouche yeux rouges	Tente de retoucher l'effet yeux rouges sur l'image. Les résultats peuvent varier.	p.169
	Redéfinir	Pr modif. pixels enreg. & niv. de compression pr réduire taille du fichier	p.155
	Recadrage	Pour recadrer des images à la dimension souhaitée. Enregistrer une nouvelle image.	p.156
	Copie d'images	Copie d'images entre mémoire intégrée et carte mémoire SD.	p.181
	Protéger	Protège les images contre la fonction de suppression. La fonction Formater continue d'effacer toutes les images.	p.148
	DPOF	Pour effectuer les réglages d'impression des images. Utile lors de l'impression en laboratoire.	p.183
	Ecran de démarrage	Pour sélectionner une photo comme écran de démarrage.	p.208

Diaporama

Vous avez la possibilité de lire successivement les images enregistrées.

- 1** En mode lecture, choisissez l'image à partir de laquelle vous souhaitez lancer le diaporama à l'aide du bouton de navigation (◀▶).
- 2** Utilisez le bouton de navigation (▲▼◀▶) pour sélectionner  (Diaporama) à partir de la palette du mode lecture.
- 3** Appuyez sur le bouton OK.
L'écran de réglage du diaporama apparaît.

- 4** Sélectionnez [Démarrer] à l'aide du bouton de navigation (▲ ▼).

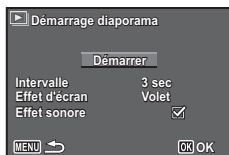

- 5** Appuyez sur le bouton OK.

Le diaporama commence.

Une pression sur le bouton **OK** met le diaporama en pause. Pour le relancer, appuyez à nouveau sur le bouton **OK**.

- 6** Appuyez sur n'importe quel bouton autre que le bouton OK.

Le diaporama s'interrompt.

Réglage des conditions du diaporama

Vous pouvez définir l'intervalle de lecture ainsi que des effets d'écran et sonores lorsque l'on passe d'une image à l'autre.

- 1** Utilisez le bouton de navigation (▲ ▼) pour sélectionner [Intervalle] à l'étape 4 à la p.142.
- 2** Appuyez sur le bouton de navigation (▶).
Un menu déroulant apparaît.
- 3** Utilisez le bouton de navigation (▲ ▼) pour sélectionner l'intervalle puis appuyez sur le bouton OK.
Choisissez [30sec.], [20sec.], [10sec.], [5sec.] ou [3sec.].
- 4** Utilisez le bouton de navigation (▲ ▼) pour sélectionner [Effet d'écran], et appuyez sur le bouton de navigation (▶).
Un menu déroulant apparaît.

5 Utilisez le bouton de navigation (▲ ▼) pour sélectionner l'effet d'écran puis appuyez sur le bouton OK.

Volet	L'image suivante glisse sur la précédente de la gauche vers la droite.
Damier	L'image suivante apparaît dans de petits blocs de mosaïque carrés.
Fondu	L'image en cours s'estompe progressivement et l'image suivante apparaît en fondu enchaîné.
Aléatoire	Différents effets sont utilisés de manière aléatoire.
Arrêt	Aucun effet

6 Sélectionnez [Effet sonore] à l'aide du bouton de navigation (▲ ▼).

7 Utilisez le bouton de navigation (◀ ▶) pour basculer entre (Oui) et (Arrêt).

Sauf lorsque [Effet d'écran] est réglé sur [Arrêt] ou [Aléatoire], vous pouvez choisir ou pour le son qui est joué lors du passage d'une image à la suivante.

8 Sélectionnez [Démarrer] à l'aide du bouton de navigation (▲ ▼) puis appuyez sur le bouton OK.

Le diaporama commence en fonction de l'intervalle et de l'effet sélectionnés.



- Le diaporama continue jusqu'à ce que vous appuyiez sur n'importe quel bouton autre que le bouton OK.
- Les séquences vidéo sont normalement lues jusqu'à la fin avant de passer à l'image suivante, quel que soit l'intervalle paramétré. Toutefois, si vous appuyez sur le bouton de navigation (▶) en cours de lecture d'une séquence vidéo, vous pourrez passer à l'image suivante.
- Lorsque l'effet d'écran [Aléatoire] est sélectionné, l'intervalle est fixe et l'effet sonore est réglé sur .
- Les images panoramiques défilent de gauche à droite pendant 4 secondes avant le passage à la photo suivante, indépendamment des valeurs du réglage Intervalle ou Effet d'écran.

Rotation de l'image

1 Appuyez sur le bouton  après avoir pris une photo. L'image apparaît sur l'écran.

2 Utilisez le bouton de navigation () pour sélectionner  (Rotation d'image) à partir de la palette du mode lecture.

3 Appuyez sur le bouton **OK**.

Apparaît l'écran de sélection de la rotation (0°, 90° à droite, 90° à gauche ou 180°).

4 Utilisez le bouton de navigation () pour sélectionner le sens de rotation puis appuyez sur le bouton **OK**.

Les informations de rotation d'image sont enregistrées et affichées sur l'écran image par image.

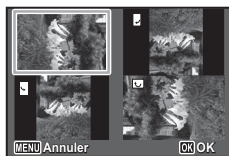

- Vous ne pouvez pas pivoter les images prises en mode  (Panorama numérique) et les séquences vidéo.
- Les images protégées peuvent être retournées mais ne peuvent pas être enregistrées dans cet état.
- Lorsque vous réglez [9. Enreg. infos rotation] (p.71) dans le menu [C Personnalisé 2] sur [Oui], les informations de rotation d'image lors de la prise de vue peuvent être enregistrées. Lorsque vous réglez [10. Rotation image auto] (p.71) sur [Oui], les images sont automatiquement pivotées lors de la lecture.

Lecture zoom

Vous pouvez agrandir une image jusqu'à dix fois sa taille.

1 En mode lecture, utilisez le bouton de navigation (◀▶) pour sélectionner l'image que vous souhaitez agrandir.

2 Tournez le bouton e-dial vers la droite (Q) ou actionnez le levier de zoom vers la droite (T).

L'image est grossie (de 1,1× à 10×).

Continuez à tourner le bouton e-dial vers la droite (Q) pour modifier le grossissement en continu.

Vous pouvez aussi maintenir le levier de zoom tourné vers la droite (T) pour modifier le grossissement en continu.

Vous pouvez utiliser le symbole « + » du guide qui se trouve en bas à gauche de l'écran pour vérifier quelle partie de l'image est grossie.

Opérations disponibles pendant qu'une image est grossie

Bouton de navigation (▲▼◀▶)	Déplace la position de grossissement.
Bouton e-dial vers la droite (Q)/levier de zoom vers la droite (T)	Agrandit l'image (max. ×10).
Bouton e-dial vers la gauche (W)/levier de zoom vers la gauche (W)	Diminue l'image (min. ×1,1).
Bouton ○/☒	Affiche le centre de l'image.



Guide

3 Appuyez sur le bouton OK ou MENU.

L'on revient en affichage image par image.



Il est impossible d'agrandir les séquences vidéo.

Suppression d'images

Vous pouvez supprimer les images que vous ne souhaitez pas conserver.

Suppression d'une seule image

Vous pouvez supprimer une seule image.



Les images protégées ne peuvent pas être supprimées (p.148).

3

Lecture et suppression des images

1 En mode lecture, utilisez le bouton de navigation (◀▶) pour sélectionner l'image que vous souhaitez supprimer.

2 Appuyez sur le bouton  / .

Un écran de confirmation apparaît.

3 Appuyez sur le bouton de navigation (▲) pour sélectionner [Supprimer].

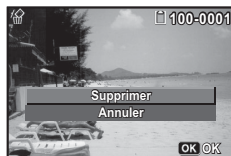

4 Appuyez sur le bouton OK.

L'image est supprimée.

Suppression d'images sélectionnées

Vous pouvez supprimer plusieurs images à la fois en les sélectionnant depuis l'affichage multi-images.



Les images protégées ne peuvent pas être supprimées (p.148).

1 En mode lecture, tournez le bouton e-dial vers la gauche (☒).

L'affichage multi-images apparaît.

2 Appuyez sur le bouton / .

Un cadre apparaît sur l'image.



3 Utilisez le bouton de navigation () pour choisir l'image que vous souhaitez supprimer puis appuyez sur le bouton OK.

 apparaît sur l'image sélectionnée.

Choisissez toutes les images à supprimer de la même manière.

Tournez le bouton e-dial vers la droite () pour afficher l'image sélectionnée dans l'écran image par image et vérifiez si vous souhaitez la supprimer ou non. (Tournez le bouton e-dial vers la gauche pour réactiver l'affichage multi-images.) Il n'est toutefois pas possible de sélectionner les images protégées.



4 Appuyez sur le bouton / .

Une boîte de confirmation apparaît.

5 Sélectionnez [Sélect. & suppr.] à l'aide du bouton de navigation ().



6 Appuyez sur le bouton OK.

Les images sélectionnées sont supprimées.

Suppression de toutes les images

Il est possible de supprimer toutes les images simultanément.



Les images protégées ne peuvent pas être supprimées (p.148).

1 Utilisez le bouton de navigation (▲ ▼) pour sélectionner [Supprimer tout] dans le menu [Réglages 3] puis appuyez sur le bouton de navigation (▶).

L'écran [Supprimer tout] apparaît.

2 Utilisez le bouton de navigation (▲) pour sélectionner [Supprimer tout].

3 Appuyez sur le bouton OK.

Toutes les images sont supprimées.

Protection des images contre la suppression (Protéger)

Il est possible de prévenir toute suppression accidentelle des images enregistrées.

1 En mode lecture, utilisez le bouton de navigation (◀ ▶) pour sélectionner l'image que vous souhaitez protéger.

2 Utilisez le bouton de navigation (▲ ▼ ◀ ▶) pour sélectionner  (Protéger) à partir de la palette du mode lecture.

3 Appuyez sur le bouton OK.

L'écran de sélection de l'option [Choisir une image] ou [Toutes les images] apparaît.

- 4** Sélectionnez [Choisir une image] à l'aide du bouton de navigation (▲▼).



- 5** Appuyez sur le bouton OK.

Le message [Protège cette image] apparaît.

Pour protéger une autre image, utilisez le bouton de navigation (◀▶) pour sélectionner une autre image.

- 6** Utilisez le bouton de navigation (▲▼) pour sélectionner [Protéger].



- 7** Appuyez sur le bouton OK.

L'image sélectionnée est protégée et l'écran montré à l'étape 4 apparaît à nouveau.

Pour protéger d'autres images, répétez les étapes 4 à 7. Sélectionnez [Annuler] pour quitter le réglage Protéger.



- Pour annuler la protection de l'image, sélectionnez [Ôter la protection] à l'étape 6.
-  apparaît sur les images protégées pendant la lecture.
- Le nombre maximum d'images que vous pouvez protéger à la suite avec [Choisir une image] est de 99.

Pour protéger toutes les images

- 1** Sélectionnez [Toutes les images] à l'étape 4 à la p.148.



2 Appuyez sur le bouton **OK**.

3 Utilisez le bouton de navigation (**▲ ▼**) pour sélectionner **[Protéger]**.



4 Appuyez sur le bouton **OK**.

Toutes les images sont protégées et l'écran montré à l'étape 1 apparaît à nouveau.

5 Utilisez le bouton de navigation (**▲ ▼**) pour sélectionner **[Annuler]** puis appuyez sur le bouton **OK**.

La palette du mode lecture apparaît à nouveau.



Les images protégées seront supprimées en cas de formatage de la carte mémoire SD ou de la mémoire intégrée (p.188).



Pour annuler la protection de toutes vos images, sélectionnez **[Ôter la protection]** à l'étape 3.

Branchement de l'appareil à un équipement audiovisuel

En connectant l'appareil photo à un téléviseur ou un autre équipement équipé d'une borne d'entrée vidéo ou d'une borne HDMI, vous pouvez lire des images.



- Si vous comptez utiliser l'appareil photo en continu pendant une longue période, il est recommandé d'utiliser le kit d'adaptateur secteur K-AC130 (en option) (p.44).
- Pour les équipements audiovisuels équipés de plusieurs bornes d'entrée vidéo, consultez le mode d'emploi de l'équipement et sélectionnez la borne d'entrée vidéo à laquelle l'appareil photo est connecté.
- Des signaux composites et vidéo HDMI ne peuvent pas être émis en même temps.
- Vous ne pouvez pas régler le volume sur l'appareil photo lorsque celui-ci est connecté à un équipement audiovisuel. Réglez le volume sur l'équipement audiovisuel.

Connexion de l'appareil photo à une borne d'entrée vidéo

Utilisez le câble AV en option (I-AVC7) pour connecter l'appareil photo à l'équipement équipé d'une borne d'entrée vidéo.

- 1** Éteignez l'équipement audiovisuel et l'appareil.
- 2** Ouvrez la trappe de la borne, mettez face à face le repère fléché sur le câble AV et le repère ▲ sur l'appareil photo, et branchez le câble sur la borne PC/AV.

Borne PC/AV

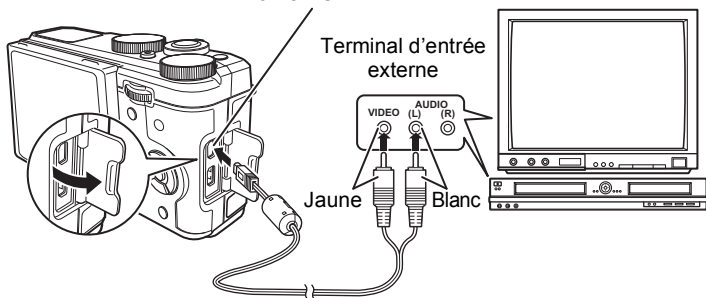

3

3 Raccordez les autres extrémités du câble AV aux bornes d'entrée vidéo et audio de l'équipement audiovisuel.

Si vous disposez d'un équipement stéréo, insérez le connecteur audio dans la prise L (blanche).

4 Allumez l'équipement audiovisuel.

Lorsque l'équipement auquel est connecté l'appareil photo et le dispositif de lecture des images sont différents, allumez-les tous les deux.

Lorsque vous visualisez des images sur un équipement audiovisuel équipé de multiples prises d'entrée vidéo (comme un téléviseur), reportez-vous au manuel d'utilisation de l'équipement et sélectionnez l'entrée vidéo appropriée pour raccorder l'appareil photo.

5 Mettez l'appareil sous tension.



- Le format de sortie vidéo varie selon la région. Lorsque vous définissez [Sélect, heure] dans le réglage Heure monde (p.192) sur → (Destination), le réglage de sortie vidéo passe au format de sortie vidéo pour cette ville.
- En fonction du pays, la lecture des images et des sons risque d'échouer si le réglage du format de sortie vidéo diffère de celui utilisé dans le pays concerné. Dans ce cas, il faut en modifier le réglage (p.201).
- L'affichage de l'appareil s'éteint et le volume ne peut pas être réglé en tournant le levier de zoom pendant que l'appareil est connecté à un équipement audiovisuel.



Si vous utilisez la sortie vidéo, les images et vidéos sont lues à résolution normale, quelle que soit la résolution prise en charge par l'équipement audiovisuel. Pour lire une vidéo HD, utilisez la sortie HDMI (p.153) ou transférez la vidéo sur un ordinateur pour la lire (p.215).

Connexion de l'appareil photo à une borne HDMI

Utilisez un câble HDMI disponible dans le commerce pour connecter l'appareil photo à l'équipement doté d'une borne HDMI.

- 1 Éteignez l'équipement audiovisuel et l'appareil.**
- 2 Ouvrez la trappe de la borne et connectez le câble HDMI à la borne HDMI.**

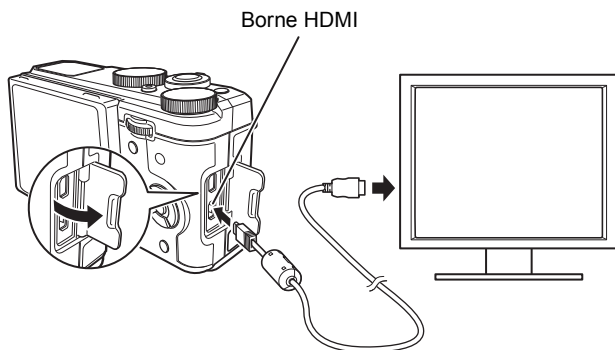

- 3 Connectez l'autre extrémité du câble HDMI à la borne HDMI de l'équipement audiovisuel.**
- 4 Allumez l'équipement audiovisuel et l'appareil.**
Les informations de l'appareil photo s'affichent sur l'écran de l'équipement audiovisuel connecté.



- L'appareil photo est équipé d'une borne HDMI de type D (Micro). Utilisez un câble HDMI (disponible dans le commerce) adapté à votre équipement audiovisuel.
- Aucune information ne s'affiche sur l'écran de l'appareil photo en cas de sortie HDMI.
- Le format de sortie HDMI est réglé sur [Auto] par défaut. Avec ce réglage, l'image s'affiche à la résolution la plus élevée prise en charge par l'équipement audiovisuel connecté ou l'appareil photo. Vous pouvez modifier le réglage en fonction du format de sortie de votre équipement audiovisuel ou de votre appareil photo (p.202).
- Lorsque le format de sortie HDMI est réglé sur [1080i] ou [720p], l'image s'affiche avec un facteur d'image 16:9 sur l'équipement audiovisuel connecté ou l'appareil photo. L'affichage peut se présenter sous la forme d'un d'écran différent de celui affiché sur cet appareil photo.

Modification de la taille d'image (Redéfinir)

Si vous changez le nombre de pixels enregistrés et le niveau de qualité d'une image sélectionnée, le fichier peut devenir moins volumineux que le fichier original. Utilisez cette fonction pour pouvoir poursuivre vos prises de vue si la carte mémoire SD ou la mémoire intégrée est saturée : réduisez la taille des images et écrasez les images originales pour libérer de l'espace.



- Vous ne pouvez pas redimensionner les images prises en mode **■ ■ ■** (Panorama numérique) et les séquences vidéo.
- Vous ne pouvez pas sélectionner un plus grand nombre de pixels enregistrés et/ou un niveau de qualité supérieur que ceux de l'image originale.

1 En mode lecture, utilisez le bouton de navigation (◀▶) pour sélectionner l'image que vous souhaitez redéfinir.

2 Utilisez le bouton de navigation (▲▼◀▶) pour sélectionner  (Redéfinir) à partir de la palette du mode lecture.

3 Appuyez sur le bouton OK.

L'écran permettant de choisir le nombre de pixels enregistrés apparaît.

4 Sélectionnez [Pixels enregistrés JPEG] ou [Qualité JPEG].

Utilisez le bouton de navigation (◀▶) pour choisir le nombre de pixels enregistrés et le niveau de qualité.

Utilisez le bouton de navigation (▲▼) pour basculer entre [Pixels enregistrés JPEG] et [Qualité JPEG].

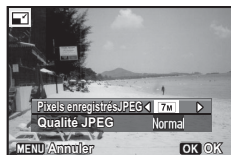

5 Appuyez sur le bouton OK.

L'écran de confirmation d'enregistrement apparaît.

Si l'image sélectionnée est protégée, l'image traitée est enregistrée comme nouvelle image sans que la boîte de dialogue de confirmation n'apparaisse.

6 Utilisez le bouton de navigation (▲ ▼) pour sélectionner [Enregistrer sous] puis appuyez sur le bouton OK.

L'image redéfinie est enregistrée.

Recadrage d'images

4

Vous pouvez supprimer la partie non souhaitée d'une photo et sauvegarder l'image recadrée comme une nouvelle image.



Les photos prises avec un nombre de pixels enregistrés de 3M / 2M ^{16:9} / 2M ^{4:3} / 2M ^{16:9} ou en mode ■■■ (Panorama numérique) et les séquences vidéo ne peuvent pas être recadrées.

1 En mode lecture, utilisez le bouton de navigation (◀ ▶) pour sélectionner l'image que vous souhaitez recadrer.

2 Utilisez le bouton de navigation (▲ ▼ ◀ ▶) pour sélectionner (Recadrage) à partir de la palette du mode lecture.

3 Appuyez sur le bouton OK.

L'écran de recadrage apparaît.

La taille maximale d'une image recadrée s'affiche à l'écran dans un cadre vert. La dimension de l'image recadrée ne peut être supérieure à cette valeur de recadrage.

4 Choix de la zone de recadrage.

Modifiez la taille et/ou la position du cadre de recadrage lors des opérations suivantes.

Bouton e-dial	Modifie la taille du cadre de recadrage.
Bouton de navigation (▲▼◀▶)	Permet de déplacer le cadre de recadrage vers le haut, le bas, la gauche ou la droite.
Bouton ○/🗑️	Fait pivoter le cadre de recadrage. <ul style="list-style-type: none">• Le bouton s'affiche seulement s'il est possible de faire pivoter le cadre de recadrage.



5 Appuyez sur le bouton OK.

L'image recadrée est enregistrée avec un nouveau nom de fichier. La sélection du nombre de pixels enregistrés s'effectue automatiquement selon la taille de l'image recadrée.

Étirement d'une zone d'image sélectionnée par l'utilisateur (Filtre étirement)

Vous pouvez étendre la zone sélectionnée par l'utilisateur d'une image 4:3 et l'enregistrer en tant qu'image 16:9.

1 En mode lecture, utilisez le bouton de navigation (◀▶) pour sélectionner l'image que vous souhaitez retoucher.

2 Utilisez le bouton de navigation (▲▼◀▶) pour sélectionner  (Filtre étirement) à partir de la palette du mode lecture.

3 Appuyez sur le bouton OK.

Le message [Spécifiez la position et la zone de l'effet d'étirement] apparaît et l'écran de réglage s'affiche.

4 Utilisez le bouton de navigation (◀▶) pour déplacer la position d'étirement.

Bouton de navigation (◀)	Déplace la position pour l'étirement vers la gauche.
Bouton de navigation (▶)	Déplace la position pour l'étirement vers la droite.

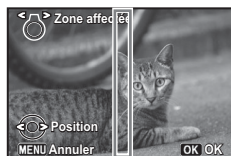

5 Tournez le levier de zoom vers la gauche ou la droite pour régler la zone d'application de l'effet d'étirement.

Actionnement du levier de zoom vers la gauche (W)	Rétrécit la zone d'application de l'effet.
Levier de zoom vers la droite (T)	Élargit la zone d'application de l'effet.

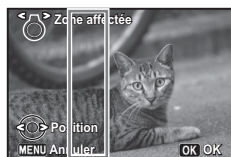

6 Appuyez sur le bouton OK.

L'écran de confirmation d'enregistrement apparaît.

7 Utilisez le bouton de navigation (▲▼) pour sélectionner [Enregistrer sous] puis appuyez sur le bouton OK.

L'image étirée est enregistrée.

Le nombre de pixels enregistrés d'une nouvelle image devient 9M ^{16:9} pour une image prise avec 12M, 5M ^{16:9} pour une image prise avec 7M, 3M ^{16:9} pour une image prise avec 5M ou 2M ^{16:9} pour une image prise avec un nombre inférieur de pixels enregistrés.



Traitement des images pour que les visages paraissent plus petits (Filtre réduct°visage)

Les images sont traitées de façon à réduire la taille des visages des personnes identifiées avec la fonction Détection visage (p.118) lors de la prise de vue pour qu'ils paraissent plus petits.

1 En mode lecture, utilisez le bouton de navigation (◀▶) pour sélectionner l'image que vous souhaitez retoucher.

2 Utilisez le bouton de navigation (▲▼◀▶) pour sélectionner  (Filtre réduct°visage) à partir de la palette du mode lecture.

3 Appuyez sur le bouton OK.

Les cadres de détection de visage apparaissent sur les visages qui peuvent être traités.

Passer à l'étape 6 lorsqu'il y a un seul cadre de détection.

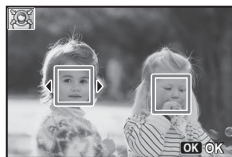

4 Utilisez le bouton de navigation (▲▼◀▶) pour sélectionner un visage à traiter.

Un cadre vert indique le visage à traiter.



5 Appuyez sur le bouton OK.

6 Utilisez le bouton de navigation (◀▶) pour modifier le rapport de réduction.

-  Environ 5 %
-  Environ 7 %
-  Environ 10 %



7 Appuyez sur le bouton OK.

L'écran de confirmation d'enregistrement apparaît.

Si l'image sélectionnée est protégée, l'image traitée est enregistrée comme nouvelle image sans que la boîte de dialogue de confirmation n'apparaisse.

8 Utilisez le bouton de navigation (▲▼) pour sélectionner [Enregistrer sous] puis appuyez sur le bouton OK.

L'appareil revient en mode lecture et l'image traitée est affichée.



Vous ne pourrez peut-être pas traiter des images dans les cas suivants :

- Lorsque la taille du visage est trop grande ou trop petite par rapport à une image
- Lorsqu'un visage ne se trouve pas au centre d'une image

Traitement d'images avec les filtres numériques

Vous pouvez utiliser les filtres numériques pour retoucher les images capturées.

Les filtres suivants sont disponibles.

Nom du filtre	Effet
N & B	Traite l'image pour qu'elle prenne l'aspect d'une photographie en noir et blanc.
Sépia	Traite l'image pour qu'elle prenne l'aspect d'une photographie sépia.
Photos créatives	Traite l'image qui semble avoir été prise avec un appareil photo d'enfant. Vous pouvez choisir le niveau d'effet parmi Faible, Moyen et Élevé.
Rétro	Traite l'image pour qu'elle prenne l'aspect d'une photo ancienne. Vous pouvez choisir la couleur parmi Original, Ambre et Bleu.
Couleur	Traite l'image à l'aide du filtre couleurs sélectionné. Vous pouvez choisir parmi six filtres : rouge, rose, violet, bleu, vert et jaune.
Extraire couleur	N'extrait qu'une couleur et traite le reste de l'image en noir et blanc. Vous pouvez choisir entre trois filtres : rouge, vert et bleu.
Accentuation couleurs	Il existe quatre filtres : bleu, vert, rose et rouge.
Contraste élevé	Ajuste le contraste des images capturées.
Scintillement	Accentue l'aspect scintillant d'une scène en ajoutant des taches lumineuses aux zones brillantes dans une scène nocturne ou à la surface de l'eau. Vous pouvez choisir la forme des spots parmi Croix, Cœur, Étoile, Note de musique et Neige.
Doux	Donne à l'image un aspect doux qui apparaît sur l'ensemble.
Fish-eye	Crée une image qui semble avoir été prise avec un objectif Fish-eye. Vous pouvez choisir le niveau d'effet parmi Faible, Moyen et Élevé.
Brillance	Ajuste la brillance de l'image.
Miniature	Rend floue une partie de l'image pour créer une scène miniature artificielle. Vous pouvez choisir les zones à rendre floues parmi Haut, Centre et Bas.
Filtre étirement	Change les rapports horizontal et vertical d'un sujet.
Inverser couleur	Inverse l'image de positif à négatif ou vice-versa.



Les séquences vidéo et les images enregistrées en mode ■■■ (Panorama numérique) ou avec un autre appareil photo ne peuvent pas être traitées à l'aide de la fonction Filtre numérique.

Pour appliquer un filtre

1 Sélectionnez une image pour appliquer le filtre numérique en mode lecture, puis appuyez sur le bouton de navigation (▼).

La palette du mode lecture apparaît.

2 Utilisez le bouton de navigation (▲▼◀▶) pour sélectionner **0** (Filtre numérique) puis appuyez sur le bouton OK.

Lorsque vous appliquez un filtre à l'image sélectionnée pour la première fois

L'écran de sélection d'un filtre à l'étape 4 s'affiche. Ignorez l'étape 3 et passez à l'étape 4.

Lorsque vous appliquez un filtre à une image auquel un filtre a déjà été appliqué

Passez à l'étape 3.

3 Utilisez le bouton de navigation (▲▼) pour sélectionner [Filtre numérique] puis appuyez sur le bouton OK.

L'écran de sélection d'un filtre s'affiche.



4 Sélectionnez un filtre à l'aide du bouton de navigation (▲▼◀▶).

Après avoir sélectionné un filtre, vous pouvez vérifier l'effet sur l'écran.

Si vous utilisez un filtre dont vous pouvez sélectionner ou ajuster les paramètres, les paramètres disponibles s'affichent dans la partie inférieure du filtre.

Passez à l'étape 6 si vous ne souhaitez pas modifier les paramètres.



5 Utilisez le bouton e-dial pour ajuster la valeur.



Filter d'accentuation des couleurs



Filter étirement

6 Appuyez sur le bouton OK.

L'écran de confirmation d'enregistrement apparaît.

7 Utilisez le bouton de navigation (▲▼) pour sélectionner [Filtre(s) supplémentaire(s)] ou [Enregistrer sous] puis appuyez sur le bouton OK.

Sélectionnez [Filtre(s) supplémentaire(s)] lorsque vous souhaitez appliquer des filtres supplémentaires à la même image. L'écran qui s'affichait à l'étape 4 apparaît à nouveau.

Si vous aviez sélectionné [Enregistrer sous], l'image traitée à l'aide d'un filtre est enregistrée en tant que nouvelle image.



Vous pouvez combiner jusqu'à 20 filtres sur la même image.

Pour imiter des effets de filtre

Récupère le réglage d'une image à laquelle des effets de filtre ont été appliqués et applique les mêmes effets de filtre à d'autres images.

1 Sélectionnez une image traitée à l'aide d'un filtre en mode lecture.

2 Sélectionnez 0 (Filtre numérique) dans la palette du mode lecture, puis appuyez sur le bouton OK.

- 3** Utilisez le bouton de navigation (▲▼) pour sélectionner [Imitation effets filtre] puis appuyez sur le bouton OK.

Les effets de filtre utilisés pour l'image sélectionnée apparaissent.

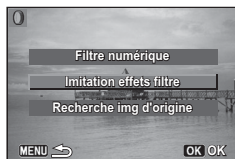

- 4** Pour vérifier les détails des paramètres, appuyez sur le bouton INFO et sélectionnez le filtre à vérifier à l'aide du bouton de navigation (▲▼◀▶).

Vous pouvez vérifier les paramètres du filtre.

Après avoir vérifié, appuyez sur le bouton INFO pour revenir à l'écran précédent.



- 5** Appuyez sur le bouton OK.

L'écran de sélection de l'image apparaît.

- 6** Utilisez le bouton de navigation (◀▶) pour sélectionner une image à laquelle appliquer les mêmes effets filtres, puis appuyez sur le bouton OK.

Vous pouvez uniquement sélectionner une image qui n'a pas été traitée à l'aide d'un filtre.

L'écran de confirmation d'enregistrement apparaît.



- 7** Appuyez sur le bouton OK.

L'image traitée à l'aide d'un filtre est enregistrée en tant que nouvelle image.

Recherche de l'image originale

Recherche et affiche l'image originale avant application du filtre numérique.

- 1 Sélectionnez [Recherche img d'origine] à l'étape 3 à la p.164 puis appuyez sur le bouton OK.**

L'image originale avant application du filtre numérique est récupérée.



Si l'image originale n'est plus enregistrée sur la carte mémoire SD, le message [Image d'origine, avant application du filtre numérique, introuvable] apparaît.

Utilisation du filtre HDR

Ajuste les parties de l'image qui sont trop lumineuses ou trop sombres et traite les images de manière à simuler un effet HDR.

- 1 En mode lecture, utilisez le bouton de navigation (◀▶) pour sélectionner l'image que vous souhaitez retoucher.**
- 2 Utilisez le bouton de navigation (▲▼◀▶) pour sélectionner HDR (Filtre HDR) à partir de la palette du mode lecture.**
- 3 Appuyez sur le bouton OK.**
L'aperçu du résultat de l'effet filtrant apparaît.
- 4 Appuyez sur le bouton OK.**
L'écran de confirmation d'enregistrement apparaît.
Si l'image sélectionnée est protégée, l'image traitée est enregistrée comme nouvelle image sans que la confirmation n'apparaisse.
- 5 Utilisez le bouton de navigation (▲▼) pour sélectionner [Enregistrer sous] puis appuyez sur le bouton OK.**

L'image traitée à l'aide du filtre est enregistrée.

Création d'une image Collage

Créez une image Collage en déposant les images capturées sur un motif de votre choix.

1 Utilisez le bouton de navigation (▲▼◀▶) pour sélectionner  (Collage) à partir de la palette du mode lecture.

2 Appuyez sur le bouton OK.
L'écran de sélection de l'élément apparaît.

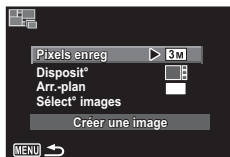

4

Édition et impression d'images

Sélection du nombre de pixels enregistrés

3 Utilisez le bouton de navigation (▲▼) pour choisir [Pixels enreg].

4 Appuyez sur le bouton OK ou le bouton de navigation (▶).
Un menu déroulant apparaît.

5 Utilisez le bouton de navigation (▲▼) pour choisir le nombre de pixels enregistrés.

Vous pouvez choisir 3M ou 2M 16:9.



6 Appuyez sur le bouton MENU.

Le réglage est enregistré et l'écran de sélection de l'élément réapparaît.

Sélection du modèle de disposition

7 Choisissez [Disposit°] à l'aide du bouton de navigation (▲▼).

8 Appuyez sur le bouton OK ou le bouton de navigation (▶).

Un menu déroulant apparaît.

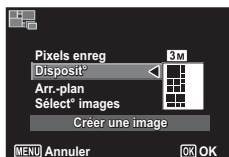

9 Sélectionnez le modèle de disposition à l'aide du bouton de navigation (▲▼).

Vous pouvez choisir entre 3 modèles de disposition (■ / ■■ / ■■■).

10 Appuyez sur le bouton MENU.

Le réglage est enregistré et l'écran de sélection de l'élément réapparaît.

Sélection de l'arrière-plan

11 Choisissez [Arr.-plan] à l'aide du bouton de navigation (▲▼).

12 Appuyez sur le bouton OK ou le bouton de navigation (▶).

Un menu déroulant apparaît.

13 Utilisez le bouton de navigation (▲▼) pour sélectionner l'arrière-plan.

Vous pouvez choisir l'arrière-plan blanc ou l'arrière-plan noir.

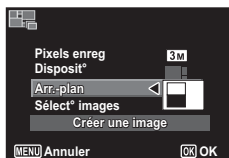

14 Appuyez sur le bouton MENU.

Le réglage est enregistré et l'écran de sélection de l'élément réapparaît.

Disposition de l'image

Caution

- Seules les images enregistrées avec **3M** ou supérieur au format 4:3 ou avec **2M** ou supérieur au format 16:9 peuvent être sélectionnées. Vous ne pouvez pas sélectionner des images d'une taille inférieure. Les vidéos et les images enregistrées avec d'autres appareils photo n'apparaissent pas comme éléments pouvant être sélectionnés.
- Si vous sélectionnez une image présentant un format d'image 16:9, des zones noires apparaissent au-dessus et en dessous de l'image.

15 Sélectionnez [Sélect° images] à l'aide du bouton de navigation (▲▼).

16 Appuyez sur le bouton **OK** ou le bouton de navigation (▶).

Les images à sélectionner s'affichent.

17 Utilisez le bouton de navigation (◀▶) pour sélectionner l'image à disposer puis appuyez sur le bouton **OK**.

L'image sélectionnée est placée dans la zone mise en surbrillance sur le repère. Le repère apparaît en haut à gauche de l'écran.



18 Répétez l'étape 17 afin de disposer le reste des images.

19 Appuyez sur le bouton **MENU**.

L'appareil photo revient à l'écran de sélection des éléments.

Enregistrement de l'image retouchée

20 Utilisez le bouton de navigation (▲▼) pour sélectionner [Créer une image].



21 Appuyez sur le bouton OK.

Une boîte de confirmation d'enregistrement de l'image apparaît.

22 Sélectionnez [Enregistrer] à l'aide du bouton de navigation (▲).

23 Appuyez sur le bouton OK.

L'image éditée est enregistrée.



Le niveau de qualité de l'image est fixé sur « Fin ».

Atténuation d'un effet yeux rouges

Vous pouvez corriger les images sur lesquelles le sujet apparaît avec les yeux rouges en raison de l'utilisation du flash.



La fonction Retouche yeux rouges ne peut être utilisée qu'avec les images fixes prises avec cet appareil. La fonction Retouche yeux rouges ne peut pas être utilisée sur les images prises en mode ■■■ (Panorama numérique), les séquences vidéo, les images prises avec d'autres appareils photo et les images sur lesquelles les yeux rouges ne peuvent pas être détectées sur l'appareil photo.

1 En mode lecture, utilisez le bouton de navigation (◀▶) pour sélectionner l'image que vous souhaitez corriger.

2 Utilisez le bouton de navigation (▲▼◀▶) pour sélectionner (Retouche yeux rouges) à partir de la palette du mode lecture.

3 Appuyez sur le bouton OK.

L'écran de confirmation d'enregistrement apparaît.

Si l'image sélectionnée est protégée, l'image traitée est enregistrée comme nouvelle image sans que la boîte de dialogue de confirmation n'apparaisse.

- 4** Utilisez le bouton de navigation (▲ ▼) pour sélectionner [Enregistrer sous] puis appuyez sur le bouton OK.
L'image traitée est enregistrée.

Superposition de votre cadre inédit sur des images fixes

Vous pouvez superposer votre cadre inédit (cadre décoratif) sur des images fixes. Vous pouvez sélectionner le type et la couleur d'un cadre inédit ainsi que sa position, et vous pouvez également saisir un texte.

Cadre

Type de cadre inédit	Flou/encadrement
Type de cadre	<input type="checkbox"/> (Tous les côtés)/ <input type="checkbox"/> (Côtés supérieur et inférieur)/ <input type="checkbox"/> (Côtés droit et gauche)/ <input type="checkbox"/> (Côté supérieur)/ <input type="checkbox"/> (Côté inférieur)/ <input type="checkbox"/> (Côté gauche)/ <input type="checkbox"/> (Côté droit)
Couleur	Blanc/Gris/Noir/Rose/Orange/Rouge sombre/Vert sombre

Ajout texte

Caractères disponibles	A - Z, a - z, 0 - 9, symboles, espace
Posit° affichage	<input type="checkbox"/> (Supérieur gauche)/ <input type="checkbox"/> (Centre supérieur)/ <input type="checkbox"/> (Supérieur droit)/ <input type="checkbox"/> (Inférieur gauche)/ <input type="checkbox"/> (Centre inférieur)/ <input type="checkbox"/> (Inférieur droit)
Couleur	Blanc/Gris/Noir/Rose/Orange/Rouge sombre/Vert sombre



La fonction Cadre inédit ne peut pas être utilisée sur les images prises en mode **■ ■ ■** (Panorama numérique), les images prises avec un nombre de pixels enregistrés inférieur à **5M**/**3M**^{16:9} ou les vidéos. Un message d'erreur apparaît à l'étape 3.

- 1** Passez en mode lecture et choisissez l'image à laquelle vous souhaitez ajouter un cadre à l'aide du bouton de navigation (◀ ▶).
- 2** Utilisez le bouton de navigation (▲ ▼ ◀ ▶) pour sélectionner **...** (Cadre inédit) à partir de la palette du mode lecture.

3 Appuyez sur le bouton OK.

L'écran de sélection du type de cadre inédit apparaît.

4 Utilisez le bouton de navigation (▲▼) pour sélectionner un type de cadre inédit puis appuyez sur le bouton OK.

L'écran de définition du cadre apparaît.

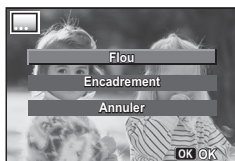

5 Utilisez le bouton de navigation (▲▼) pour sélectionner [Type de cadre] puis appuyez sur le bouton de navigation (▶).

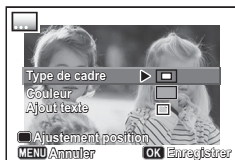

6 Utilisez le bouton de navigation (▲▼) pour sélectionner un type de cadre puis appuyez sur le bouton de navigation (◀).

7 Définissez [Couleur] de la même manière qu'aux étapes 5 à 6.

8 Ajustez la position du cadre et de l'image.

Pour plus de précisions, reportez-vous à « Ajustement de la position du cadre et d'une image » (p.172).

9 Sélectionnez [Ajout texte] à l'aide du bouton de navigation (▲▼) puis appuyez sur le bouton de navigation (▶).

L'écran Ajout texte apparaît.

Si vous ne souhaitez pas saisir des caractères, passez à l'étape 11.

10 Configurez l'ajout de texte.

Pour plus de précisions, reportez-vous à « Configuration de Ajout texte » (p.173).



11 Appuyez sur le bouton OK.

L'écran de confirmation d'enregistrement apparaît.

Si l'image sélectionnée est protégée, l'image traitée est enregistrée comme nouvelle image sans que la boîte de dialogue de confirmation n'apparaisse.

12 Utilisez le bouton de navigation (▲▼) pour sélectionner [Enregistrer sous] puis appuyez sur le bouton OK.

L'image éditée est enregistrée.

Ajustement de la position du cadre et d'une image

1 Appuyez sur le bouton ○/🗑️.

L'écran d'ajustement de la position du cadre apparaît.

Bouton de navigation (▲▼◀▶)	Appuyez pour régler la position du cadre.
Actionnement du levier de zoom vers la droite (T)	Appuyez pour agrandir le cadre.
Actionnement du levier de zoom vers la gauche (W)	Appuyez pour réduire le cadre.



2 Appuyez sur le bouton ○/🗑️.

L'écran d'ajustement de la position de l'image apparaît.

Bouton de navigation (▲▼◀▶)	Appuyez pour régler la position de l'image.
Actionnement du levier de zoom vers la droite (T)	Appuyez pour agrandir l'image.
Actionnement du levier de zoom vers la gauche (W)	Appuyez pour réduire l'image.



3 Appuyez sur le bouton OK.

L'écran revient à l'écran précédent.

- 1** Utilisez le bouton de navigation (▲▼◀▶) pour sélectionner un caractère puis appuyez sur le bouton OK.

Le caractère sélectionné est entré.
Vous pouvez entrer jusqu'à 52 caractères.



Bouton AV/AE-L	Appuyez pour basculer entre majuscules et minuscules.
Actionnement du levier de zoom vers la droite (T)	Appuyez pour déplacer le curseur vers la droite.
Actionnement du levier de zoom vers la gauche (W)	Appuyez pour déplacer le curseur vers la gauche.
Bouton ☉/☒	Appuyez pour supprimer le caractère.

- 2** Sélectionnez [Finir] à l'aide du bouton de navigation (▲▼◀▶) puis appuyez sur le bouton OK.

- 3** Utilisez le bouton de navigation (▲▼) pour sélectionner [Posit° affichage] puis appuyez sur le bouton de navigation (▶).

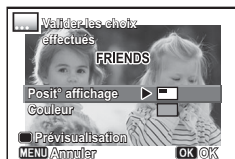



- 4** Utilisez le bouton de navigation (▲▼) pour sélectionner la position d'affichage puis appuyez sur le bouton OK.

- 5** Utilisez le bouton de navigation (▲▼) pour sélectionner [Couleur] puis appuyez sur le bouton de navigation (▶).

- 6** Utilisez le bouton de navigation (▲ ▼) pour sélectionner la couleur puis appuyez deux fois sur le bouton OK.

Passez à l'Étape 11 à la p.172.

Pour afficher l'écran de prévisualisation

- 1** Appuyez sur le bouton  / .
- L'écran de prévisualisation apparaît.



- 2** Appuyez sur le bouton MENU.
- L'écran revient à l'écran précédent.

- 3** Appuyez sur le bouton OK.
- Passez à l'Étape 11 à la p.172.

Développement des images RAW

Vous pouvez convertir des images RAW que vous avez prises en images JPEG et les enregistrer en tant que nouveau fichier.



Seules les images RAW capturées avec cet appareil photo peuvent être retouchées. Vous ne pouvez pas retoucher sur cet appareil photo les images RAW et les images JPEG capturées avec d'autres appareils.

Pour développer une image RAW

- 1** Sélectionnez une image RAW en mode lecture puis appuyez sur le bouton de navigation (▼).
- La palette du mode lecture apparaît.

2 Appuyez sur le bouton de navigation (▲ ▼ ◀ ▶) pour sélectionner  (Développement RAW) puis appuyez sur le bouton de navigation OK.

L'écran de sélection d'une méthode de développement s'affiche.

3 Utilisez le bouton de navigation (▲ ▼) pour sélectionner [Développe 1 seule image] puis appuyez sur le bouton OK.

Les paramètres enregistrés dans le fichier image s'affichent.

Passez à l'étape 6 si vous ne souhaitez pas modifier les paramètres.













4 Utilisez le bouton de navigation (▲ ▼) pour choisir un paramètre que vous souhaitez modifier.

Vous pouvez sélectionner une image différente en tournant le bouton e-dial.



Vous pouvez modifier les paramètres suivants :

Paramètre	Valeur	Page
Longueur/largeur	4:3 / 16:9 / 3:2 / 1:1	p.108
Pixels enregistrés JPEG	Nombre de pixels enregistrés JPEG correspondant au rapport longueur/largeur	p.108
Qualité JPEG	Fin/Normal	p.109
Perso. image	Lumineux/Naturel/Éclatant/Diapositive/Monochrome	p.121
Balance blancs	AWB /  /  /  /  D /  N /  W /  L /  /  WB / 	p.110
Sensibilité	-1,0 à +1,0	—
Compens° ombres	Oui/Arrêt	p.114
Corr. distorsion	Oui/Arrêt	p.116

5 Utilisez le bouton de navigation (◀▶) pour modifier la valeur.

Appuyez sur le bouton de navigation (▶) pour afficher l'écran de réglage Balance blancs et Perso. image.

6 Appuyez sur le bouton OK.

L'écran de confirmation d'enregistrement apparaît.

7 Utilisez le bouton de navigation (▲▼) pour sélectionner [Enregistrer sous] puis appuyez sur le bouton OK.

L'image RAW est développée et enregistrée en tant que nouvelle image.

8 Sélectionnez [Poursuivre] ou [Exit] à l'aide du bouton de navigation (▲▼) puis appuyez sur le bouton OK.

Sélectionnez [Poursuivre] pour retoucher d'autres images. L'écran de sélection du paramètre à l'étape 4 s'affiche à nouveau.

Pour développer plusieurs images RAW

Vous pouvez développer plusieurs images RAW en utilisant les mêmes réglages.

1 Sélectionnez [Développe plusieurs img] à l'étape 3 à la p.175 puis appuyez sur le bouton OK.

L'écran d'affichage multi-images apparaît.

Reportez-vous à la p.137 pour des détails sur les opérations disponibles dans l'écran d'affichage multi-images.

2 Appuyez sur le bouton de navigation (▲▼◀▶) pour sélectionner les images RAW à développer puis appuyez sur le bouton de navigation OK.

3 Appuyez sur le bouton AV/AE-L .

L'écran de confirmation de développement apparaît.

- 4** Utilisez le bouton de navigation (▲▼) pour sélectionner [Développer les images comme prise de vue] ou [Développer les images avec réglages modifiés] puis appuyez sur le bouton OK.

Pour modifier les paramètres, sélectionnez [Développer les images avec réglages modifiés].



- 5** Utilisez le bouton de navigation (▲▼◀▶) pour définir [Longueur/largeur], [Pixels enregistrésJPEG] et [Qualité JPEG].

Lorsque [Développer les images avec réglages modifiés] est sélectionné à l'étape 4, reportez-vous à la p.175 pour modifier d'autres paramètres.



- 6** Appuyez sur le bouton OK.

L'écran de confirmation d'enregistrement apparaît.

- 7** Utilisez le bouton de navigation (▲▼) pour sélectionner [Enregistrer sous] puis appuyez sur le bouton OK.

Les images RAW sélectionnées sont développées et enregistrées en tant que nouvelles images.

Édition de séquences vidéo

Vous pouvez extraire une image de la séquence vidéo pour l'enregistrer en tant qu'image fixe, diviser une séquence vidéo en deux segments ou ajouter une image titre à une séquence vidéo.

- 1** En mode lecture, utilisez le bouton de navigation (◀▶) pour sélectionner la séquence vidéo que vous souhaitez monter.

2 Utilisez le bouton de navigation (▲▼◀▶) pour sélectionner  (Montage Vidéo) à partir de la palette du mode lecture.

3 Appuyez sur le bouton OK.
L'écran de sélection du montage des séquences vidéo apparaît.
Les étapes suivantes varient selon votre sélection.



Sauvegarde de l'image d'une séquence vidéo comme image fixe

4 Sélectionnez [Enregistrer comme photo] dans l'écran de sélection du montage vidéo.

5 Appuyez sur le bouton OK.
L'écran de sélection du cadre à enregistrer comme image fixe apparaît.

6 Utilisez le bouton de navigation (▲▼◀▶) pour sélectionner l'image que vous souhaitez enregistrer.



- ▲ Lecture ou pause de la séquence vidéo.
- ▼ Interruption de la séquence vidéo et retour à la première image.
- ◀ Lecture arrière de la séquence vidéo, image par image*1.
- ▶ Lecture avant de la séquence vidéo, image par image.

*1 Toutes les 30 images se trouve la première image pour la lecture arrière des images. Par exemple, lorsque vous lisez en arrière à partir de l'image 1 à 31, l'image lit en arrière jusqu'à la première image et lorsque vous lisez en arrière depuis l'image 32 jusqu'à 61, l'image lit en arrière jusqu'à la 31ème image.

7 Appuyez sur le bouton OK.
L'image sélectionnée est enregistrée comme image fixe.

4 Sélectionnez [Diviser Vidéos] dans l'écran de sélection de montage vidéo.

5 Appuyez sur le bouton OK.

L'écran permettant de spécifier la position de la division apparaît.

6 Utilisez le bouton de navigation (▲▼◀▶) pour spécifier la position de division.

- ▲ Lecture ou pause de la séquence vidéo.
- ▼ Interruption de la séquence vidéo et retour à la première image.
- ◀ Lecture arrière de la séquence vidéo, image par image.
- ▶ Lecture avant de la séquence vidéo, image par image.



7 Appuyez sur le bouton OK.

Une boîte de confirmation apparaît.

8 Utilisez le bouton de navigation (▲▼) pour sélectionner [Couper].

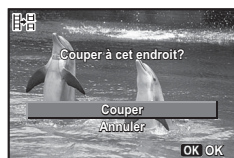

9 Appuyez sur le bouton OK.

La séquence vidéo est divisée à la position définie, chaque segment est enregistré comme nouveau fichier et la séquence vidéo originale est supprimée.



Les séquences vidéo protégées ne peuvent être divisées.



- Il est seulement possible de diviser une séquence vidéo de plus de 2 secondes (31 images).
- Vous pouvez sélectionner toutes les 30 images (31ème, 61ème, 91ème images) pour la division.

Pour ajouter une image titre à une séquence vidéo

4 Sélectionnez [Ajout image titre] dans l'écran de sélection Montage Vidéo.

5 Appuyez sur le bouton OK.

L'écran de sélection de l'image titre apparaît.

6 Utilisez le bouton de navigation (◀▶) pour choisir l'image titre.

Seules les images disponibles pour l'image titre sont affichées.

7 Appuyez sur le bouton OK.

L'écran de confirmation de la position de l'image titre apparaît.

8 Sélectionnez la position à l'aide du bouton de navigation (▲▼).

 Ajoute l'image titre au début de la séquence vidéo.

 Ajoute l'image titre à la fin de la séquence vidéo.

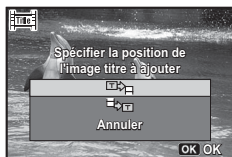

9 Appuyez sur le bouton OK.

L'image sélectionnée est enregistrée comme image titre.



- Il n'est pas possible d'ajouter une image titre aux séquences vidéo protégées.
- Si une séquence vidéo dure plus de 26 minutes après l'ajout d'images titre, vous ne pouvez pas lui ajouter d'autres images titre.



- Lorsqu'une image titre est ajoutée au début d'une séquence vidéo : Lors de la lecture de la séquence vidéo, l'image titre est lue pendant trois secondes, puis la lecture de la séquence vidéo démarre. L'image fixe définie comme image titre est utilisée comme vignette de la séquence vidéo.
Lorsqu'une image titre est ajoutée à la fin d'une séquence vidéo : Lors de la lecture de la séquence vidéo, la séquence vidéo est lue en premier, puis l'image titre est lue pendant trois secondes. La vignette de la séquence vidéo n'est pas modifiée par l'ajout d'une image titre à la fin de la vidéo.
- Une image fixe est automatiquement redéfinie en fonction de la taille de la séquence vidéo.
- Seule une image fixe présentant le même format d'image que la séquence vidéo peut être définie comme image titre.

Copie d'images

Vous pouvez copier des images de la mémoire intégrée vers la carte mémoire SD et inversement. Cette fonction n'est toutefois disponible que lorsqu'une carte mémoire SD est présente dans l'appareil.



Veillez à ce que l'appareil photo soit hors tension avant d'introduire ou de retirer la carte mémoire SD.

1 Utilisez le bouton de navigation (▲ ▼ ◀ ▶) pour sélectionner  (Copie d'images) à partir de la palette du mode lecture.

2 Appuyez sur le bouton OK.

L'écran de sélection de la méthode de copie apparaît.
Les étapes suivantes varient selon votre sélection.

Copie de fichiers de la mémoire intégrée vers la carte mémoire SD

L'ensemble des images de la mémoire intégrée est copié en bloc sur la carte mémoire SD. Avant de copier des images, assurez-vous qu'il y a suffisamment d'espace sur la carte.

- 3** Utilisez le bouton de navigation (▲▼) pour sélectionner [ → ].



- 4** Appuyez sur le bouton OK.

L'ensemble des images est copié vers la carte mémoire SD.

Copie de fichiers de la carte mémoire SD vers la mémoire intégrée

Les images sélectionnées sur la carte mémoire SD sont copiées vers la mémoire intégrée, les unes après les autres.

4

- 3** Utilisez le bouton de navigation (▲▼) pour sélectionner [ → ].

- 4** Appuyez sur le bouton OK.

- 5** Utilisez le bouton de navigation (◀▶) pour sélectionner l'image que vous souhaitez copier.



- 6** Appuyez sur le bouton OK.

L'image sélectionnée est copiée dans la mémoire intégrée. Pour copier d'autres images, répétez les étapes 3 à 6. Sélectionnez [Annuler] pour quitter l'opération de copie.



Lorsqu'un fichier est copié de la carte mémoire SD vers la mémoire intégrée, un nouveau nom de fichier lui est attribué.

Réglage de l'impression (DPOF)

Le format DPOF (Digital Print Order Format) permet d'enregistrer des données d'impression sur des photos prises par un appareil numérique. Une fois les données enregistrées, les photos peuvent être imprimées conformément aux réglages DPOF à l'aide d'une imprimante compatible DPOF ou par un laboratoire photo.

À propos de l'impression

Les options suivantes sont disponibles pour l'impression d'images prises avec cet appareil.

- 1 **Utilisation d'un service d'impression.**
- 2 **Utilisez votre imprimante pourvue d'une fente pour carte mémoire SD afin d'imprimer directement à partir de la carte.**
- 3 **Utilisez le logiciel de votre ordinateur pour imprimer des images.**

Caution

- Les paramètres DPOF peuvent uniquement être appliqués aux images fixes. Les séquences vidéo ne peuvent pas être traitées avec les paramètres DPOF.
- Si la date et/ou l'heure est déjà imprimée sur l'image (p.123), ne réglez pas [Date] sur (Oui) dans le réglage DPOF. Si vous sélectionnez , la date et l'heure imprimées risquent de se superposer.

Impression d'une seule image

Pour chaque image, procédez aux réglages suivants.

Exemplaires	Sélectionnez le nombre d'exemplaires, jusqu'à 99.
Date	Choisissez d'imprimer ou non la date sur les photos.

1 Utilisez le bouton de navigation (▲▼◀▶) pour sélectionner  (DPOF) à partir de la palette du mode lecture.

2 Appuyez sur le bouton OK.

L'écran de sélection de la méthode de réglage DPOF apparaît.

- 3** Sélectionnez [Choisir une image] à l'aide du bouton de navigation (▲▼).



- 4** Appuyez sur le bouton OK.

Le message [Réglage DPOF pour cette image] apparaît.

- 5** Sélectionnez une image à l'aide du bouton de navigation (◀▶).

Si les réglages DPOF ont déjà été effectués pour l'image sélectionnée, le nombre d'exemplaires déterminé précédemment et le réglage de la date (Oui) ou (Arrêt) s'affichent.

- 6** Utilisez le bouton de navigation (▲▼) pour sélectionner le nombre d'exemplaires.



- 7** Appuyez sur le bouton / pour basculer entre et pour [Date].

- Imprime la date.
- N'imprime pas la date.

Pour continuer d'appliquer les réglages DPOF à une ou plusieurs autres images, répétez les étapes 5 à 7.



- 8** Appuyez sur le bouton OK.

Les réglages sont sauvegardés et l'écran montré à l'étape 3 apparaît à nouveau.



Selon l'imprimante ou le dispositif d'impression utilisé dans le laboratoire photo, il peut arriver que la date ne soit pas imprimée sur les photos même si est sélectionné pour [Date] dans le réglage DPOF.



Pour annuler les réglages DPOF, à l'étape 6, affectez la valeur [00] au nombre d'exemplaires et appuyez sur le bouton **OK**.

Impression de toutes les images

Les paramètres DPOF sont appliqués à toutes les images enregistrées sur l'appareil photo.

1 Sélectionnez [**Toutes les images**] à l'étape 3, p.184.

2 Appuyez sur le bouton **OK**.

Le message [Réglages DPOF pour ttes les images] apparaît.

3 Choisissez le nombre d'exemplaires et basculez entre et pour le réglage [Date].

Reportez-vous aux étapes 6 et 7 dans « Impression d'une seule image » (p.184) pour plus de détails sur les réglages.



4 Appuyez sur le bouton **OK**.

Les réglages spécifiés pour toutes les images sont enregistrés et l'écran de sélection des réglages DPOF apparaît à nouveau.



- Le nombre d'exemplaires spécifié dans le réglage [Toutes les images] s'applique à toutes les images. Avant l'impression, assurez-vous que ce nombre est correct.
- Les réglages DPOF spécifiés pour les images uniques sont annulés lorsque les réglages sont effectués à l'aide de [Toutes les images].



Réglages de l'appareil

Effectuez les réglages généraux de l'appareil photo dans le menu [ Réglages].



Pour plus d'informations sur l'utilisation de ces menus, reportez-vous à « Utilisation des menus » (p.35).

Configuration des éléments de menu

Effectuez les réglages suivants dans les menus [ Réglages 1-4]. Appuyez sur le bouton **MENU** en mode capture/lecture et utilisez le bouton de navigation (◀▶) ou le bouton e-dial pour afficher les menus [ Réglages 1-4].

Menu	Élément	Fonction	Page
1	Enregistrer sous USER	Enregistre les réglages actuels de l'appareil photo dans USER sur la molette de sélection de mode.	p.82
	Son	Active ou désactive le son, et modifie son volume et son type.	p.189
	Réglage date	Définit le format de la date et l'heure.	p.190
	Heure monde	Définit l'affichage de la date et de l'heure locales de la ville spécifiée afin qu'elles puissent s'afficher sur l'écran en plus du lieu présent.	p.192
	Taille du texte	Définit la taille de texte des menus.	p.194
	Language/言語	Modifie la langue d'affichage des menus et messages.	p.195

5

Réglages

Menu	Élément		Fonction	Page
2	Nom Fichier		Définit le système de nomination des dossiers pour enregistrer les images.	p.195
	Nom fichier		Définit le système de nomination des fichiers pour enregistrer les images.	p.198
	Infos copyright		Définit les informations de copyright des images.	p.199
	Connexion USB		Active le mode de connexion USB lors de la connexion à un ordinateur.	p.214
	Sortie vidéo		Définit le format de sortie lors de la connexion à un équipement audiovisuel muni d'une borne d'entrée vidéo.	p.201
	Sortie HDMI		Définit le format de sortie HDMI lors de la connexion à un équipement audiovisuel muni d'une borne HDMI.	p.202
3	Eye-Fi		À activer lors du transfert des images à l'aide d'une carte mémoire SD équipée d'une fonction LAN sans fil intégrée (carte Eye-Fi).	p.203
	Réglages LCD		Ajuste la brillance et la couleur de l'affichage.	p.204
	Eco. d'énergie		Pour économiser la batterie, réglez l'écran de manière à ce qu'il se mette automatiquement en veille lorsqu'aucune opération n'est effectuée pendant 10 secondes.	p.204
	Arrêt auto		Définit le laps de temps qui s'écoule avant que l'appareil s'éteigne automatiquement.	p.205
	Réinitialisation		Réinitialise tous les réglages.	p.211
	Supprimer tout		Supprime toutes les images enregistrées à la fois.	p.148
4	Pixels Mapping		Établit et corrige tout pixel défectueux sur le capteur d'images.	p.209
	Raccourci démarr	Mode lecture	Définit s'il faut démarrer l'appareil photo en mode lecture.	p.210
		Affich horloge	Définit s'il faut afficher l'horloge pendant que l'appareil photo est éteint.	p.211
	Formater		Formate une carte mémoire SD.	p.188

Menu [↖ Réglages 1]

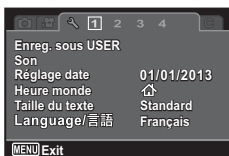

Menu [↖ Réglages 2]

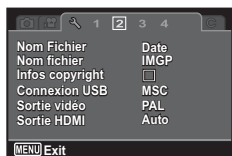

Menu [↖ Réglages 3]

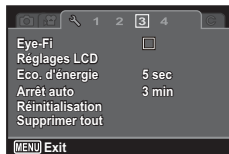

Menu [↖ Réglages 4]

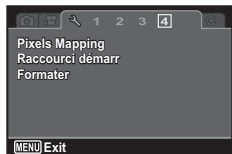

5 Formatage de la mémoire

Le formatage supprime toutes les données sur la carte mémoire SD/mémoire intégrée.

Assurez-vous d'utiliser cet appareil pour formater (initialiser) une carte mémoire SD non utilisée ou ayant servi sur un autre appareil photo ou dispositif numérique.



- N'ouvrez pas la trappe de protection du logement de la batterie/carte en cours de formatage, sous peine d'endommager la carte et de la rendre inutilisable.
- Le formatage supprime toutes les données présentes sur la carte, y compris les images protégées et les images enregistrées avec un ordinateur ou un appareil photo autre que cet appareil.
- Les cartes mémoire SD formatées sur un ordinateur ou un périphérique autre que cet appareil photo ne peuvent pas être utilisées. Veillez à formater la carte avec cet appareil.
- La carte mémoire SD sera formatée lors de son insertion dans l'appareil. Pour formater la mémoire intégrée, veillez à retirer la carte mémoire SD avant d'effectuer l'opération.

- 1** Utilisez le bouton de navigation (▲▼) pour sélectionner [Formater] dans le menu [Réglages 4] puis appuyez sur le bouton de navigation (▶).

L'écran [Formater] apparaît.

- 2** Sélectionnez [Formater] à l'aide du bouton de navigation (▲▼).

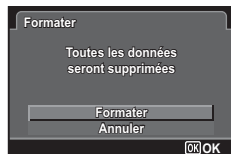

- 3** Appuyez sur le bouton OK.

Le formatage démarre.

Une fois le formatage terminé, l'appareil photo revient en mode d'enregistrement.

Changement des réglages sonores

Vous avez la possibilité de régler le volume des sons de fonctionnement et d'affichage et d'en modifier le type.

- 1** Utilisez le bouton de navigation (▲▼) pour sélectionner [Son] dans le menu [Réglages 1] puis appuyez sur le bouton de navigation (▶).

L'écran [Son] apparaît.

Les étapes suivantes varient selon votre sélection.

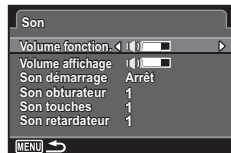

Ajustement de Volume fonctionn./Volume Affichage

- 2** Sélectionnez [Volume fonction.] à l'aide du bouton de navigation (▲▼).

3 Utilisez le bouton de navigation (◀▶) pour régler le volume.

Réglez le volume sur  pour couper le son de démarrage, le son de l'obturateur, le son des touches et le son du retardateur.

4 Modifiez [Volume affichage] de la même manière qu'aux étapes 2 à 3.

5 Appuyez deux fois sur le bouton MENU.

L'écran qui était affiché avant la sélection du menu réapparaît.

Changement de type de son

2 Utilisez le bouton de navigation (▲▼) pour sélectionner [Son démarrage] puis appuyez sur le bouton de navigation (▶).

Un menu déroulant apparaît.

3 Sélectionnez le type de son à l'aide du bouton de navigation (▲▼).

Choisissez [1], [2], [3] ou [Arrêt].

4 Appuyez sur le bouton OK.

5 Réglez [Son obturateur], [Son touches] et [Son retardateur] de la même manière qu'aux étapes 2 à 4.

6 Appuyez deux fois sur le bouton MENU.

L'écran qui était affiché avant la sélection du menu réapparaît.

Modification de la date et de l'heure

Vous avez la possibilité de modifier la date et l'heure initiale (p.54). Vous pouvez également modifier le format d'affichage de la date sur l'appareil.

1 Utilisez le bouton de navigation (▲▼) pour sélectionner [Réglage date] dans le menu [Réglages 1] puis appuyez sur le bouton de navigation (▶).

L'écran [Réglage date] apparaît.

2 Appuyez sur le bouton de navigation (▶).

Le cadre se déplace sur [MM/JJ/AA]. Selon le réglage initial ou précédent, [JJ/MM/AA] ou [AA/MM/JJ] peut s'afficher.

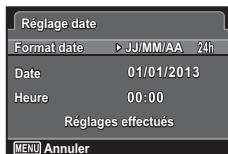

3 Sélectionnez le format de date à l'aide du bouton de navigation (▲▼).

Choisissez l'option [MM/JJ/AA], [JJ/MM/AA] ou [AA/MM/JJ].

4 Appuyez sur le bouton de navigation (▶).

Le cadre se déplace sur [24h].

5 Utilisez le bouton de navigation (▲▼) pour sélectionner [24h] (affichage 24 heures) ou [12h] (affichage 12 heures) puis appuyez sur le bouton de navigation (▶).

Le cadre revient sur [Format date].

6 Appuyez sur le bouton de navigation (▼).

Le cadre se déplace sur [Date].

7 Appuyez sur le bouton de navigation (▶).

Le cadre se déplace vers l'un des éléments suivants, en fonction du format de date défini à l'étape 3.

Mois pour [MM/JJ/AA]

Jour pour [JJ/MM/AA]

Année pour [AA/MM/JJ]

Dans les opérations suivantes, [MM/JJ/AA] est utilisé à titre d'exemple. Les opérations restent identiques même si un autre format a été sélectionné.

8 Utilisez le bouton de navigation (▲▼) pour changer le mois puis appuyez sur le bouton de navigation (▶).

Le cadre se déplace vers le champ jour. Modifiez le jour à l'aide du bouton de navigation (▲▼). Procédez de la même manière pour l'année.

9 Modifiez l'heure de la même manière qu'aux étapes 6 à 8.

Si vous sélectionnez [12h] à l'étape 5, l'appareil photo bascule automatiquement l'affichage sur AM ou PM en fonction de l'heure.

10 Appuyez sur le bouton de navigation (▼) pour sélectionner [Réglages effectués].

11 Appuyez sur le bouton OK.

Les réglages de la date et de l'heure sont sauvegardés.



Lorsque vous appuyez sur le bouton **OK** à l'étape 11, l'horloge de l'appareil est réinitialisée à 0 seconde. Pour régler l'heure exacte, appuyez sur le bouton **OK** lorsque le bip (à la télévision, à la radio, etc.) atteint 0 seconde.

Réglage de l'heure monde

5

Réglages

La date et l'heure sélectionnées dans « Réglage de la date et de l'heure » (p.54) et « Modification de la date et de l'heure » (p.190) servent de date et d'heure pour ville résidence. Si vous réglez la ville de destination en utilisant la fonction Heure monde, vous pouvez afficher la date et l'heure de destination lorsque vous prenez des photos dans un fuseau horaire différent.

Réglage de la destination

1 Utilisez le bouton de navigation (▲▼) pour sélectionner [Heure monde] dans le menu [↖ Réglages 1] puis appuyez sur le bouton de navigation (▶).

L'écran [Heure monde] apparaît.

2 Sélectionnez [→ Destination] à l'aide du bouton de navigation (▲▼).

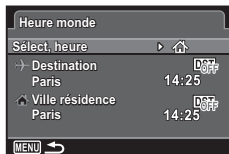

3 Appuyez sur le bouton de navigation (►).

L'écran [→ Destination] apparaît. La ville sélectionnée clignote sur la carte.

4 Modifiez la ville de destination à l'aide du bouton de navigation (◀►).

L'heure actuelle, l'emplacement et le décalage horaire de la ville sélectionnée apparaissent.

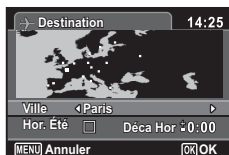

5 Sélectionnez [Hor. Été] à l'aide du bouton de navigation (▲▼).

6 Utilisez le bouton de navigation (◀►) pour basculer entre (Oui) et (Arrêt).

Sélectionnez si la ville de destination est soumise à l'heure d'été.

7 Appuyez sur le bouton OK.

Les réglages sont enregistrés et l'écran [Heure monde] réapparaît.

8 Appuyez deux fois sur le bouton MENU.

L'écran qui était affiché avant la sélection du menu réapparaît.



Sélectionnez [🏠 Ville résidence] à l'étape 2 pour définir le réglage de ville et Hor. Été pour Ville résidence.

Affichage de l'heure de la destination sur l'écran (Sélect, heure)

1 Utilisez le bouton de navigation (▲▼) pour sélectionner [Heure monde] dans le menu [↘ Réglages 1] puis appuyez sur le bouton de navigation (►).

L'écran [Heure monde] apparaît.

- 2** Utilisez le bouton de navigation (▲▼) pour sélectionner [Sélect, heure] puis appuyez sur le bouton de navigation (▶).

Un menu déroulant apparaît.

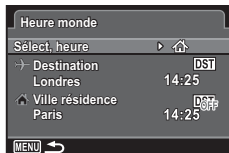

- 3** Utilisez le bouton de navigation (▲▼) pour sélectionner ➔ ou 🏠.

- ➔ Affiche l'heure de la ville de destination.
- 🏠 Affiche l'heure pour Ville résidence.

- 4** Appuyez sur le bouton OK.

Le réglage est sauvegardé.

- 5** Appuyez deux fois sur le bouton MENU.

L'écran qui était affiché avant la sélection du menu réapparaît. Lorsque ➔ (Destination) est sélectionné, l'icône ➔ apparaît sur l'affichage Aide pour indiquer que la date et l'heure de destination sont affichées.

Réglage de la taille du texte dans le menu

Vous pouvez utiliser le curseur sur le menu pour définir la taille du texte de l'élément sélectionné sur [Standard] (affichage normal) ou [Grande] (affichage agrandi).

- 1** Utilisez le bouton de navigation (▲▼) pour sélectionner [Taille du texte] dans le menu [Réglages 1] puis appuyez sur le bouton de navigation (▶).

Un menu déroulant apparaît.

- 2** Sélectionnez la taille du texte à l'aide du bouton de navigation (▲▼).

Sélectionnez [Standard] ou [Grande].

- 3** Appuyez sur le bouton OK.

Le réglage est sauvegardé.

Changement de la langue d'affichage

Il est possible de changer la langue d'affichage des menus, messages d'erreur, etc.

1 Utilisez le bouton de navigation (▲ ▼) pour sélectionner [Language/言語] dans le menu [Réglages 1] puis appuyez sur le bouton de navigation (▶).

L'écran [Language/言語] apparaît.

2 Sélectionnez la langue souhaitée à l'aide du bouton de navigation (▲ ▼ ◀ ▶).

3 Appuyez sur le bouton OK.

Les menus et les messages s'affichent dans la langue sélectionnée.

Changement du système de nomination des dossiers

Il est possible de remplacer le système de nomination des dossiers pour enregistrer des images. Lorsque le système de nomination est réglé sur [Date], les photos sont sauvegardées dans des dossiers séparés sous la date à laquelle elles ont été prises.

Choix	Le nom du dossier
Date (par défaut)	xxx_MMJJ (numéro de dossier à 3 chiffres_ mois jour) * xxx_JJMM (numéro de dossier à 3 chiffres_ jour mois) lorsque le format de la date est défini sur [JJ/MM/AA] Un dossier est créé pour chaque jour, et les images du jour sont enregistrées dans le dossier.
PENTX	xxxPENTX (xxx est le numéro de dossier à 3 chiffres) Vous pouvez enregistrer jusqu'à 9 999 images dans le même dossier.
_USER	xxxAAAAA (xxx est le numéro de dossier à 3 chiffres attribué automatiquement, et AAAAA correspond aux caractères à 5 chiffres que vous avez entrés) Vous pouvez enregistrer jusqu'à 9 999 images dans le même dossier.

Images prises le 1 avril avec création du réglage de nom de dossier défini sur [Date].

Un dossier du nom « 100_0401 » est créé.

Les images sont enregistrées dans le dossier « 100_0401 ».

Images prises le 8 avril avec création du réglage de nom de dossier défini sur [Date].

Un dossier du nom « 101_0408 » est créé.

Les images sont enregistrées dans le dossier « 101_0408 ».

Images prises le 10 avril avec création du réglage de nom de dossier défini sur [PENTX].

Un dossier du nom « 102PENTX » est créé.

Les images sont enregistrées dans le dossier « 102PENTX ».

Images prises le 15 avril avec création du réglage de nom de dossier défini sur [PENTX].

Cela n'entraîne pas la création d'un nouveau dossier.

Les images sont enregistrées dans le dossier « 102PENTX ».

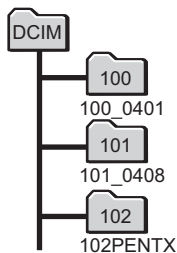
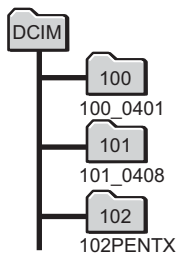
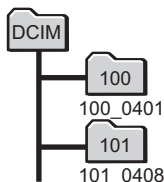
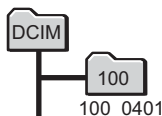

5

Réglages



- Vous pouvez créer jusqu'à 900 dossiers.
- Vous pouvez sauvegarder jusqu'à 9 999 images dans un dossier.

Sélection d'une règle de nomination des dossiers

1 Utilisez le bouton de navigation (▲ ▼) pour sélectionner [Nom Fichier] dans le menu [Réglages 2] puis appuyez sur le bouton de navigation (▶).

Un menu déroulant apparaît.

2 Sélectionnez la règle de nomination des dossiers à l'aide du bouton de navigation (▲ ▼).

Sélectionnez [Date], [PENTX] ou [_USER].

3 Appuyez sur le bouton OK.

Le réglage est sauvegardé.

Pour nommer vous-même le dossier

Vous pouvez nommer le dossier dans lequel vous enregistrez les images. Vous pouvez entrer jusqu'à cinq nombres et lettres.

Le nom à 5 chiffres s'affiche après le nom de dossier à 3 chiffres.

- 1** Sélectionnez [**_USER**] à l'étape 2 de la section « **Sélection d'une règle de nomination des dossiers** », et appuyez sur le bouton de navigation (**▶**).



L'écran de nomination du dossier apparaît. « **_USER** » a été déjà été entré.

- 2** Utilisez le bouton de navigation (**▲ ▼ ◀ ▶**) pour sélectionner la lettre à entrer puis appuyez sur le bouton **OK**.

La première lettre est fixée et le curseur passe à la seconde lettre.

- 3** Répétez l'étape 2 et entrez les autres lettres.

- 4** Appuyez sur le bouton de navigation (**◀**) pendant que « **A** » est sélectionné, ou appuyez sur (**▼ ▶**) pendant que « **_** » est sélectionné.



Le cadre se déplace sur [Réglages effectués].

- 5** Appuyez deux fois sur le bouton **OK**.

Le nom de dossier est fixé et le menu [**📁 Réglages 2**] s'affiche à nouveau.



- Vous pouvez déplacer le curseur pour sélectionner des lettres à l'aide du bouton e-dial.
- Le nom de dossier que vous avez défini s'affiche dans le menu [**📁 Réglages 2**].

Changement du système de nomination des fichiers

Il est possible de remplacer le système de nomination des fichiers pour enregistrer des images.

Choix	Le nom du fichier
IMGP (réglage par défaut)	IMGPxxxx (xxxx est le numéro de fichier à 4 chiffres automatiquement attribué) Le numéro de fichier suit le caractère de réglage spécifié sur l'appareil.
USER	AAAAxxxx (xxxx est le numéro de fichier à 4 chiffres automatiquement attribué) Le numéro de fichier suit le nom que vous avez entré.

Sélection d'une règle de nomination des fichiers

- 1 Utilisez le bouton de navigation (▲▼) pour sélectionner [Nom fichier] dans le menu [Réglages 2] puis appuyez sur le bouton de navigation (▶).**
Un menu déroulant apparaît.
- 2 Sélectionnez la règle de nomination des fichiers à l'aide du bouton de navigation (▲▼).**
Sélectionnez [IMGP] ou [USER].
- 3 Appuyez sur le bouton OK.**
Le réglage est sauvegardé.

Pour nommer vous-même le fichier

Vous pouvez nommer le fichier des images capturées.
Vous pouvez entrer jusqu'à quatre nombres et lettres.
Le nom à 4 chiffres s'affiche avant le nom de fichier à 4 chiffres.

- 1** Sélectionnez [USER] à l'étape 2 de la section « Sélection d'une règle de nomination des fichiers », et appuyez sur le bouton de navigation (▶).



L'écran de nomination du fichier apparaît. « USER » a été déjà entré.

- 2** Utilisez le bouton de navigation (▲▼◀▶) pour sélectionner la lettre à entrer puis appuyez sur le bouton OK.

La première lettre est fixée et le curseur passe à la seconde lettre.

- 3** Répétez l'étape 2 et entrez les autres lettres.

- 4** Appuyez sur le bouton de navigation (◀) pendant que « A » est sélectionné, ou appuyez sur (▼▶) pendant que « _ » est sélectionné.



Le cadre se déplace sur [Réglages effectués].

- 5** Appuyez deux fois sur le bouton OK.

Le nom de fichier est fixé et le menu [Réglages 2] s'affiche à nouveau.



- Vous pouvez déplacer le curseur pour sélectionner des lettres à l'aide du bouton e-dial.
- Le nom de fichier que vous avez défini n'est pas modifié même si vous réinitialisez l'appareil photo.

Définition des informations de copyright

Vous pouvez inclure les informations de copyright aux images capturées en spécifiant un nom de photographe ou de détenteur de copyright.



Les informations de copyright peuvent être ajoutées aux images enregistrées au format JPEG ou RAW uniquement. Il n'est pas possible de les ajouter à des séquences vidéo.

Définition du nom du photographe ou du Détenteur copyright

Vous pouvez spécifier un nom (jusqu'à 32 caractères) pour spécifier le photographe ou le détenteur de copyright.

- 1 Utilisez le bouton de navigation (▲▼) pour sélectionner [Infos copyright] dans le menu [Réglages 2] puis appuyez sur le bouton de navigation (▶).**

L'écran [Infos copyright] apparaît.

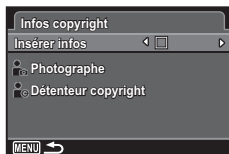

- 2 Sélectionnez [Photographe] ou [Détenteur copyright] à l'aide du bouton de navigation (▲▼) puis appuyez sur le bouton OK.**

L'écran de saisie d'un nom apparaît.



- 3 Utilisez le bouton de navigation (▲▼◀▶) pour sélectionner un caractère à entrer puis appuyez sur le bouton OK.**

Le premier caractère est enregistré et affiché dans la zone de saisie de caractères, et le curseur passe au second caractère.

- Vous pouvez déplacer le curseur à l'aide du bouton e-dial.
- Appuyez sur le bouton **AV/AE-L** pour basculer entre majuscules et minuscules.
- Appuyez sur le bouton pour supprimer le caractère sélectionné dans la zone de saisie de caractères.

- 4 Répétez l'étape 3 pour saisir tous les caractères nécessaires.**

- 5 Appuyez sur le bouton de navigation (▲▼◀▶) pour sélectionner [Finir].**

6 Appuyez sur le bouton OK.

Le nom de [Photographe] ou [Détenteur copyright] que vous avez saisi est enregistré et l'appareil revient à l'écran [Infos copyright]. Le nom enregistré s'affiche sur l'écran. Si le nom dépasse 28 caractères, les 28 premiers caractères s'affichent.

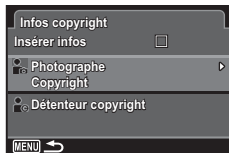

7 Appuyez deux fois sur le bouton MENU.

L'écran qui était affiché avant la sélection du menu réapparaît.

Inclusion des informations de copyright dans une image capturée

Déterminez s'il faut intégrer les informations de copyright dans une image capturée.

1 Utilisez le bouton de navigation (▲ ▼) pour sélectionner [Infos copyright] dans le menu [Réglages 2] puis appuyez sur le bouton de navigation (▶).

L'écran [Infos copyright] apparaît.

2 Sélectionnez [Insérer infos] à l'aide du bouton de navigation (▲ ▼).

3 Utilisez le bouton de navigation (◀ ▶) pour basculer entre et .

- Intègre les informations de copyright lors de la capture d'une image.
- N'intègre pas les informations de copyright (réglage par défaut).

4 Appuyez deux fois sur le bouton MENU.

L'écran qui était affiché avant la sélection du menu réapparaît.

Changement du système de sortie vidéo

Lorsque vous prenez des photos et/ou que vous les visualisez en connectant l'appareil à un équipement audiovisuel, sélectionnez un format de sortie vidéo approprié (NTSC ou PAL).

- 1 Utilisez le bouton de navigation (▲▼) pour sélectionner [Sortie vidéo] dans le menu [Réglages 2] puis appuyez sur le bouton de navigation (▶).**

Un menu déroulant apparaît.

- 2 Utilisez le bouton de navigation (▲▼) pour sélectionner un système de sortie vidéo.**

Choisissez [NTSC] ou [PAL] en fonction du format de l'équipement audiovisuel connecté.

- 3 Appuyez sur le bouton OK.**

Le réglage est sauvegardé.



En fonction du pays, la lecture des images et des sons risque d'échouer si le réglage du format de sortie vidéo diffère de celui utilisé dans le pays concerné. Dans ce cas, il faut en modifier le réglage.

Branchement de l'appareil à un équipement audiovisuel ☞p.151
Format de sortie vidéo pour chaque ville ☞p.241

Sélection du format de sortie HDMI

Lorsque vous connectez l'appareil à un équipement audiovisuel au moyen d'un câble HDMI, définissez la résolution de sortie vidéo appropriée pour la lecture des images. Le réglage par défaut est [Auto].

- 1 Utilisez le bouton de navigation (▲▼) pour sélectionner [Sortie HDMI] dans le menu [Réglages 2] puis appuyez sur le bouton de navigation (▶).**

Un menu déroulant apparaît.

- 2 Sélectionnez un format de sortie à l'aide du bouton de navigation (▲▼).**

Sélectionnez le format de sortie HDMI correspondant au format de sortie de l'équipement audiovisuel.

- 3 Appuyez sur le bouton OK.**

Le réglage est sauvegardé.



Les éléments du menu déroulant varient selon le format de sortie vidéo sélectionné.

Pour modifier l'affichage, définissez le format de sortie vidéo avant de régler le format de sortie HDMI.

Le tableau ci-dessous montre les combinaisons de format de sortie vidéo et de sortie HDMI.

	Format de sortie vidéo	
	NTSC	PAL
Résolution	Auto (la taille la plus élevée que l'équipement audiovisuel et l'appareil photo peuvent prendre en charge est automatiquement sélectionnée)	
	1080i (1920×1080i)	
	720p (1280×720p)	
	480p (640×480p)	576p (720×576p)

Réglage de la communication Eye-Fi

Vous pouvez transférer automatiquement des images vers un ordinateur ou périphérique similaire à l'aide de la connectivité LAN sans fil en utilisant une carte Eye-Fi disponible dans le commerce. Pour plus de détails sur le transfert d'images, reportez-vous à la section « Transfert d'images à l'aide d'une carte Eye-Fi » (p.220). Le réglage par défaut est (Arrêt).

- 1 Utilisez le bouton de navigation (▲▼) pour sélectionner [Eye-Fi] dans le menu [Réglages 3].**
- 2 Utilisez le bouton de navigation (◀▶) pour basculer entre et .**
 - Communique à l'aide d'une carte Eye-Fi.
 - Ne communique pas à l'aide d'une carte Eye-Fi.
- 3 Appuyez sur le bouton OK.**

Le réglage est sauvegardé.



Pour établir la connexion Eye-Fi, vous devez d'abord spécifier un point d'accès LAN sans fil et une destination de transfert sur la carte Eye-Fi. Pour plus d'informations sur la configuration d'une carte, reportez-vous au mode d'emploi fourni avec la carte Eye-Fi.

Ajustement de la brillance et de la teinte des couleurs d'affichage

Ajuste la brillance et la teinte des couleur de l'affichage.

- 1 Utilisez le bouton de navigation (▲▼) pour sélectionner [Réglages LCD] dans le menu [Réglages 3] puis appuyez sur le bouton de navigation (▶).**

L'écran [Réglages LCD] apparaît.

- 2 À l'aide du bouton de navigation (▲▼), sélectionnez [Niveau luminosité], [Régler: Bleu-Ambre] ou [Régler: Vert-Magenta].**



Niveau luminosité	Modifie la brillance de l'affichage (-3 à +3).
Régler: Bleu-Ambre	Ajuste la teinte des couleurs entre bleu (B7) et ambre (A7).
Régler: Vert-Magenta	Ajuste la teinte des couleurs entre vert (G7) et magenta (M7).

- 3 Utilisez le bouton de navigation (◀▶) pour régler la valeur.**

Appuyez sur le bouton pour réinitialiser la valeur d'ajustement.

- 4 Appuyez sur le bouton OK.**

- 5 Appuyez sur le bouton MENU.**

L'écran qui était affiché avant la sélection du menu réapparaît.

Utilisation de la fonction Eco. d'énergie

Pour économiser la batterie, réglez l'écran de manière à ce qu'il se mette automatiquement en veille lorsqu'aucune opération n'est effectuée pendant un laps de temps défini. Une fois la fonction d'économie d'énergie activée, l'écran revient en brillance normale lorsque vous appuyez sur n'importe quel bouton.

- 1** Utilisez le bouton de navigation (▲ ▼) pour sélectionner [Eco. d'énergie] dans le menu [↖ Réglages 3] puis appuyez sur le bouton de navigation (▶).

Un menu déroulant apparaît.

- 2** Utilisez le bouton de navigation (▲ ▼) pour sélectionner le laps de temps qui s'écoule avant l'activation du mode économie d'énergie.

Choisissez [2min], [1min], [30sec], [15sec] ou [5sec] (réglage par défaut) ou [Arrêt].

- 3** Appuyez sur le bouton OK.

Le réglage est sauvegardé.



- Eco. d'énergie ne fonctionne pas dans les situations suivantes :
 - Lors de la prise de vue en mode (Rafale),
 (Rafale haute vitesse (L)) ou (Rafale haute vitesse (R))
 - Lorsque l'adaptateur secteur est connecté
 - En mode lecture
 - Lors de l'enregistrement d'une séquence vidéo
 - Pendant que l'appareil est raccordé à un ordinateur
 - Lorsqu'un menu est affiché
- Lorsqu'aucune opération n'est effectuée après la mise sous tension de l'appareil, la fonction Eco. d'énergie est activée seulement après que 15 secondes se soient écoulées même si [5sec] est sélectionné.

Réglage de la fonction Arrêt auto

Il est possible de régler l'appareil de façon à ce qu'il se mette hors tension automatiquement en cas de non-utilisation pendant une durée prédéfinie.

- 1** Utilisez le bouton de navigation (▲ ▼) pour sélectionner [Arrêt auto] dans le menu [↖ Réglages 3] puis appuyez sur le bouton de navigation (▶).

Un menu déroulant apparaît.

2 Utilisez le bouton de navigation (▲ ▼) pour définir le laps de temps qui s'écoule avant la mise hors tension automatique de l'appareil.

Choisissez [5min], [3min] (réglage par défaut) ou [Arrêt].

3 Appuyez sur le bouton OK.

Le réglage est sauvegardé.



La fonction Arrêt auto ne fonctionne pas dans les situations suivantes :

- Lors de la prise de vue en mode (Rafale),
 (Rafale haute vitesse (L)) ou (Rafale haute vitesse (R))
- Lors de l'enregistrement d'une séquence vidéo
- Pendant un diaporama ou la lecture de séquences vidéo
- Pendant que l'appareil est raccordé à un ordinateur
- Lors du transfert d'images à l'aide d'une carte Eye-Fi

5

Réglages

Réglage de l'affichage sur le mode d'enregistrement (Options affich.)

Définit la méthode d'affichage sur le mode d'enregistrement.

1 Sélectionnez [Options affich.] dans le menu [Mode Enregistrt 3] puis appuyez sur le bouton de navigation (▶).

L'écran [Options affich.] apparaît.

2 Appuyez sur le bouton de navigation (▶), utilisez le bouton de navigation (▲ ▼) pour sélectionner un type d'affichage grille puis appuyez sur le bouton OK.

Sélectionnez (Arrêt), (Grille 3×3),
 (Grille 8×6) ou (Grille graduée).

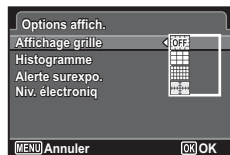

- 3** Utilisez le bouton de navigation (▲ ▼) pour sélectionner [Histogramme], [Alerte surexpo.] ou [Niv. électronique], et utilisez le bouton de navigation (◀ ▶) pour basculer entre ☑ et ☐.

Histogramme	Montre la distribution de brillance de l'image (p.28).
Alerte surexpo.	Les portions lumineuses (surexposées) clignotent en rouge (p.30).
Niv. électronique	Affiche l'indication de niveau électronique (p.32).

4 Appuyez deux fois sur le bouton MENU.

L'écran qui était affiché avant la sélection du menu réapparaît.



Vous pouvez également utiliser l'écran de contrôle pour modifier les réglages [Affichage grille] et [Histogramme].

Définition de l'onglet de menu initial à afficher

Définissez l'onglet de menu initial qui s'affiche à l'écran lorsque vous appuyez sur le bouton **MENU**.

- 1** Sélectionnez [6. Enreg. emplacements menu] dans le menu [C Personnalisé 1] puis appuyez sur le bouton de navigation (▶).

L'écran [6. Enreg. emplacements menu] apparaît.

- 2** Utilisez le bouton de navigation (▲ ▼) pour sélectionner [Réinit. emplacements menu] ou [Enreg. emplacements menu] puis appuyez sur le bouton **OK**.

1	Réinit. emplacements menu	Le menu [📷 Mode Enregistré 1] (menu [📷 Vidéo 1] en mode 📷 ou menu [⚙ Réglages 1] en mode lecture) s'affiche toujours en premier. (Réglage par défaut)
2	Enreg. emplacements menu	L'onglet de menu sélectionné en dernier s'affiche en premier.

3 Appuyez sur le bouton MENU.

L'écran qui était affiché avant la sélection du menu réapparaît.

Changement de l'écran de démarrage

Vous pouvez choisir l'écran de démarrage à la mise sous tension de l'appareil.

Vous pouvez choisir une image parmi celles proposées ci-après comme écran de démarrage :

- Écran pré-installé
- L'affichage de l'aide au démarrage indiquant les instructions relatives aux modes de prise de vue et aux boutons
- Une des images enregistrées (images compatibles uniquement)

1 Utilisez le bouton de navigation (▲▼◀▶) pour sélectionner (Ecran de démarrage) à partir de la palette du mode lecture.

2 Appuyez sur le bouton OK.

L'écran de sélection de l'image apparaît.

3 Utilisez le bouton de navigation (◀▶) pour choisir l'image de l'écran de démarrage.

Seules les images disponibles pour l'écran de démarrage sont affichées. Vous pouvez également choisir parmi l'écran de démarrage de l'affichage Aide et l'écran pré-installé déjà enregistré dans l'appareil.



4 Appuyez sur le bouton OK.

L'écran de démarrage est défini.



- Une fois l'écran de démarrage défini, il ne sera pas effacé même si l'image d'origine est supprimée ou si la carte mémoire SD/mémoire intégrée est formatée.
- L'écran de démarrage ne s'affiche pas lorsqu'il est défini sur [Arrêt].
- L'écran de démarrage n'est pas affiché lorsque l'appareil démarre en mode lecture.
- Vous ne pouvez pas utiliser comme écran de démarrage les images prises en mode ■■■ (Panorama numérique) et les séquences vidéo.

Correction des pixels défectueux dans le capteur d'images (Pixels Mapping)

La détection des pixels morts (Pixels Mapping) est une fonction qui permet d'établir et de corriger des pixels défectueux dans le capteur d'images. Lancez la fonction Pixels Mapping si des pixels semblent toujours défectueux au même endroit.



Lors de l'exécution de Pixels Mapping, affichez le menu [Réglages 4] en mode capture. Pixels Mapping ne peut pas être sélectionné lorsque le menu [Réglages 4] s'affiche en mode lecture.

- 1 Appuyez sur le bouton MENU en mode d'enregistrement pour afficher le menu [Réglages 4].**
- 2 Utilisez le bouton de navigation (▲ ▼) pour sélectionner [Pixels Mapping] puis appuyez sur le bouton de navigation (▶).**
L'écran [Pixels Mapping] apparaît.
- 3 Sélectionnez [Pixels Mapping] à l'aide du bouton de navigation (▲ ▼).**

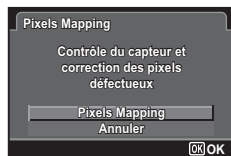

4 Appuyez sur le bouton OK.

Les pixels défectueux sont établis et corrigés.



Lorsque le niveau de batterie est faible, le message [Énergie restante insuffisante pour activer détection des pixels morts] s'affiche sur l'écran. Utilisez le kit d'adaptateur secteur K-AC130 (en option) ou remplacez la batterie par une batterie suffisamment chargée.

Configuration du Raccourci démarr

Vous pouvez démarrer une fonction en appuyant sur un bouton autre que le bouton d'alimentation lorsque l'appareil photo est éteint.

Mode lecture	Lorsque [Mode lecture] est réglé sur <input checked="" type="checkbox"/> (Oui), vous pouvez allumer l'appareil en maintenant le bouton  enfoncé.
Affich horloge	Lorsque [Affich horloge] est réglé sur <input checked="" type="checkbox"/> (Oui), vous pouvez afficher l'horloge sur l'écran en maintenant le bouton OK enfoncé.

5

Réglages

1 Utilisez le bouton de navigation (▲▼) pour sélectionner [Raccourci démarr] dans le menu [Réglages 4] puis appuyez sur le bouton de navigation (▶).

L'écran [Raccourci démarr] apparaît.

2 Sélectionnez un élément à l'aide du bouton de navigation (▲▼).

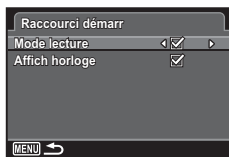

3 Utilisez le bouton de navigation (◀▶) pour basculer entre et .

- Raccourci démarr est disponible.
- Raccourci démarr n'est pas disponible.



Les réglages par défaut sont tous .

Affichage de l'horloge

Vous pouvez utiliser l'appareil photo comme une horloge. Lorsque l'appareil photo est éteint, appuyez sur le bouton **OK** et maintenez-le enfoncé pour afficher l'horloge sur l'écran.

1 Appuyez sur le bouton **OK** et maintenez-le enfoncé.

L'appareil photo s'allume et l'horloge apparaît sur l'écran.

L'appareil s'éteint automatiquement après 10 secondes environ.

Appuyez sur le bouton d'alimentation pour éteindre l'appareil immédiatement.

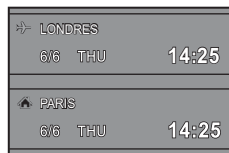

Pour désactiver l'affichage de l'horloge en appuyant sur le bouton **OK**, réglez [Affich horloge] sur (Arrêt) dans [Raccourci démarr] dans le menu [Réglages 4]. (p.210)

Réinitialisation aux réglages par défaut (Réinitialisation)

Il est possible de réinitialiser les réglages de l'appareil à leurs paramètres par défaut. Reportez-vous à « Réglages par défaut » (p.234) pour la réinitialisation.

1 Utilisez le bouton de navigation (▲ ▼) pour sélectionner [Réinitialisation] dans le menu [Réglages 3] puis appuyez sur le bouton de navigation (▶).

L'écran [Réinitialisation] apparaît.

- 2** Sélectionnez [Réinitialisation] à l'aide du bouton de navigation (▲ ▼).

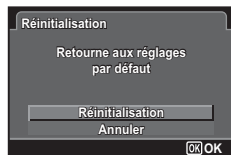

- 3** Appuyez sur le bouton OK.
Les valeurs par défaut sont restaurées.

Branchement à un ordinateur

Vous pouvez transférer les images fixes et les séquences vidéo enregistrées vers un ordinateur en connectant l'appareil photo à l'aide d'un câble USB, et développer les images RAW à l'aide du logiciel fourni « SILKYPIX Developer Studio 3.0 LE for PENTAX RICOH IMAGING ». Nous vous recommandons la configuration système suivante pour connecter l'appareil photo à un ordinateur ou pour utiliser le logiciel.

● Windows

Système d'exploitation	Windows XP (SP3 ou ultérieur, Édition Familiale/Professionnel 32 bits), Windows Vista (32 bits, 64 bits), Windows 7 (32 bits, 64 bits), Windows 8 (32 bits, 64 bits) <ul style="list-style-type: none">• L'installation nécessite des droits d'administrateur.• Peut être exécutée en tant qu'application 32 bits sur toute édition 64 bits de Windows.
Processeur	Processeur compatible Intel Pentium (Pentium 4, Athlon XP ou supérieur recommandé) <ul style="list-style-type: none">• Prend en charge les processeurs multi-cœurs (Intel Core i5, i7 ; Core 2 Quad, Duo ; AMD Phenom II X4, X6 ; Athlon II X2, X4 et autre).
Mémoire RAM	1 Go minimum (2 Go ou plus recommandé)
Disque dur	Pour l'installation et le démarrage du programme : 100 Mo minimum d'espace disponible Pour l'enregistrement de fichiers images : 10 Mo/fichier environ
Moniteur	1024×768 pixels, couleurs 24 bits ou plus
Autre	Périphériques d'entrée tels que clavier et souris

● Macintosh

Système d'exploitation	Mac OS X 10.4, 10.5, 10.6, 10.7 ou 10.8
Processeur	Compatible processeur Intel, Power PC
Mémoire RAM	1 Go minimum (2 Go ou plus recommandé)
Disque dur	Pour l'installation et le démarrage du programme : 100 Mo minimum d'espace disponible Pour l'enregistrement de fichiers images : 10 Mo/fichier environ

Moniteur	1024×768 pixels, couleurs 24 bits ou plus
Autre	Périphériques d'entrée tels que clavier et souris



Le programme QuickTime est nécessaire pour lire les vidéos transférées sur un ordinateur.

Vous pouvez le télécharger sur le site suivant :
<http://www.apple.com/quicktime/download/>

Réglage du mode de connexion USB

Définissez le périphérique auquel l'appareil photo est connecté par câble USB.



Veillez à régler le mode de connexion USB avant de connecter votre appareil à un ordinateur. Vous ne pouvez pas effectuer le réglage suivant si votre appareil est connecté à un ordinateur avec le câble USB.

- 1 Mettez votre appareil sous tension.**
- 2 Utilisez le bouton de navigation (▲ ▼) pour sélectionner [Connexion USB] dans le menu [Réglages 2], puis appuyez sur le bouton de navigation (▶).**
Un menu déroulant apparaît.
- 3 Choisissez [MSC] à l'aide du bouton de navigation (▲ ▼).**
- 4 Appuyez sur le bouton OK.**
Le réglage est sauvegardé.

MSC et PTP

MSC (Mass Storage Class)

Programme universel conçu pour gérer des dispositifs raccordés à un ordinateur via un dispositif de mémoire USB. Ce programme établit également une norme en matière de contrôle des dispositifs USB. Il suffit du simple branchement d'un dispositif répondant à la classe de stockage en masse USB, pour copier, lire et écrire des fichiers provenant d'un ordinateur sans avoir à installer de pilote dédié.

PTP (Picture Transfer Protocol)

Ce protocole permet le transfert d'images numériques et le contrôle d'appareils numériques via USB, standardisé sous la norme ISO 15740.

Vous pouvez transférer des données d'image entre des dispositifs compatibles PTP sans devoir installer de pilote dédié.

Sauf indication contraire, sélectionnez MSC lorsque vous branchez cet appareil à un ordinateur.

Raccordement de l'appareil photo et de l'ordinateur

Raccordez votre appareil à l'ordinateur à l'aide du câble USB fourni.

- 1 Mettez l'ordinateur sous tension.**
- 2 Mettez l'appareil hors tension.**
- 3 Raccordez votre appareil à l'ordinateur à l'aide du câble USB.**

Mettez face à face le repère ➔ sur le câble USB et le repère ◀ sur l'appareil, et branchez le câble sur la borne PC/AV.

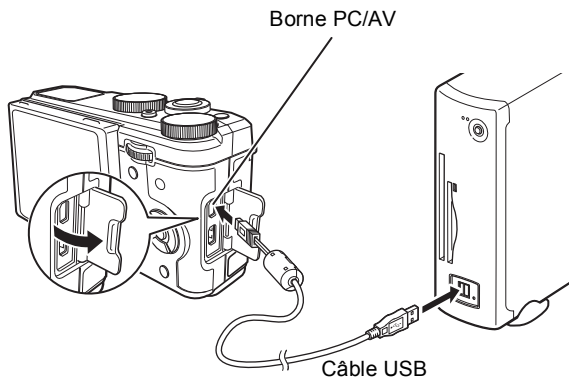

4

Mettez votre appareil sous tension.

L'appareil photo est reconnu par l'ordinateur.



Il se peut que les données d'images soient perdues ou endommagées si la batterie s'épuise pendant le transfert. Lorsque vous connectez l'appareil photo à l'ordinateur, il est recommandé d'utiliser le kit d'adaptateur secteur K-AC130 (en option) (p.44).



- Le témoin d'alimentation clignote lorsque l'appareil est raccordé à un ordinateur.
- Pour plus d'informations sur la configuration système requise, reportez-vous à la p.213.

Déconnexion de la liaison appareil/ordinateur

Lorsque vous utilisez l'appareil photo avec une application telle que SILKYPIX Developer Studio, commencez par quitter l'application puis débranchez le câble USB de l'appareil et de l'ordinateur.



Lorsque vous débranchez le câble USB de l'ordinateur ou de l'appareil, celui-ci bascule automatiquement en mode lecture.

Utilisation du logiciel fourni

Le logiciel « SILKYPIX Developer Studio 3.0 LE for PENTAX RICOH IMAGING » est inclus sur le CD-ROM. Avec SILKYPIX Developer Studio, vous pouvez développer des fichiers RAW, régler la couleur des images et effectuer d'autres réglages, et enregistrer les nouvelles images comme un fichier JPEG ou TIFF.

Installation du logiciel

Vous pouvez installer le logiciel à partir du CD-ROM fourni. Si votre configuration comprend plusieurs comptes, connectez-vous au compte bénéficiant des droits d'administrateur avant de démarrer l'installation du logiciel.

1 Mettez l'ordinateur sous tension.

Assurez-vous qu'aucun autre logiciel n'est ouvert.

2 Placez le CD-ROM dans le lecteur CD/DVD sur l'ordinateur.

L'écran [PENTAX Software Installer] apparaît.

Si l'écran [PENTAX Software Installer] n'apparaît pas

• Pour Windows

- 1 Cliquez sur [Poste de travail] dans le menu Démarrer.
- 2 Double-cliquez sur l'icône du lecteur CD/DVD.
- 3 Double-cliquez sur l'icône [Setup.exe].

• Pour Macintosh

- 1 Double-cliquez sur l'icône CD/DVD sur le bureau.
- 2 Double-cliquez sur l'icône [PENTAX Installer].

3 Cliquez sur [SILKYPIX Developer Studio 3.0 LE].

Sous Macintosh, suivez les instructions à l'écran pour procéder aux étapes suivantes.



4 Sélectionnez la langue voulue sur l'écran [Choose Setup Language] puis cliquez sur [OK].

5 Lorsque l'écran [Assistant d'installation] apparaît dans la langue sélectionnée, cliquez sur [Suivant].

Suivez les instructions à l'écran pour procéder aux étapes suivantes.

Écran de SILKYPIX Developer Studio

Lorsque vous lancez SILKYPIX Developer Studio 3.0 LE, l'écran ci-contre apparaît.



Reportez-vous à l'Aide pour plus de détails sur le programme logiciel.

À propos de l'enregistrement de ce produit

Veuillez prendre quelques instants pour enregistrer votre logiciel, afin de nous aider à mieux vous servir.

Cliquez sur [User registration]
(Enregistrement de l'utilisateur) sur
l'écran à l'étape 3 de la p.218.

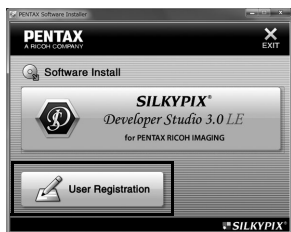

Une carte du monde s'affiche pour l'enregistrement des produits sur Internet. Si l'ordinateur est connecté à Internet, cliquez sur le pays ou la région adéquate, puis enregistrez votre logiciel conformément aux instructions.



Notez que vous ne pouvez vous inscrire en ligne que si votre pays ou région apparaît.

Transfert d'images au moyen d'une carte Eye-Fi

Vous pouvez transférer automatiquement des images sur votre ordinateur ou périphérique similaire lorsqu'une carte mémoire LAN sans fil intégrée (carte Eye-Fi) est insérée dans l'appareil photo.

1 Indiquez le point d'accès LAN sans fil et transférez la destination sur la carte Eye-Fi.

Pour plus d'informations sur la configuration d'une carte, reportez-vous au mode d'emploi fourni avec la carte Eye-Fi.

2 Mettez l'appareil photo hors tension.





3 Insérez la carte Eye-Fi dans l'appareil.

4 Mettez l'appareil sous tension.

5 Sélectionnez (Oui) pour [Eye-Fi] dans le menu [Réglages 3].

Les images sont transférées automatiquement. Pour plus d'informations sur la configuration de l'appareil photo, reportez-vous à « Réglage de la communication Eye-Fi » (p.203).

L'une des icônes suivantes apparaît sur l'écran.

Eye-Fi 	Communication : Lorsque [Eye-Fi] est réglé sur <input checked="" type="checkbox"/> et que l'appareil photo est connecté à un point d'accès ou recherche un point d'accès.
Eye-Fi 	En attente de communication : Lorsque [Eye-Fi] est réglé sur <input checked="" type="checkbox"/> et n'est pas connecté à un point d'accès.
Eye-Fi 	La communication Eye-Fi n'est pas autorisée : [Eye-Fi] est réglé sur <input type="checkbox"/> (Arrêt).
Eye-Fi 	Erreur de version : La version de la carte Eye-Fi est obsolète, ou la carte est protégée en écriture.



- Le mode Mémoire infinie n'est pas pris en charge.
- Mettez à jour le micrologiciel de la carte Eye-Fi comme nécessaire avant d'utiliser la carte.



- Copiez le fichier d'installation Eye-Fi Manager sur votre ordinateur avant de formater la carte.
- Les images sont transférées via le LAN sans fil. Réglez [Eye-Fi] sur □ (Arrêt), ou n'utilisez pas la carte Eye-Fi dans des emplacements où l'usage de périphériques LAN sans fil est soumis à restrictions ou interdit, par exemple les avions.
- Si vous insérez une version plus ancienne de la carte Eye-Fi dans l'appareil photo, un message d'erreur s'affiche.
- Les images ne seront pas transférées dans les cas suivants :
 - Il n'a pas été possible de trouver des points d'accès LAN sans fil disponibles
 - Le niveau de batterie est faible (l'indicateur du niveau de batterie est alors de couleur rouge)
- Le transfert d'un grand nombre d'images peut prendre un certain temps. Il est recommandé d'utiliser le kit d'adaptateur secteur en option (K-AC130).
- L'arrêt automatique ne fonctionne pas lors du transfert d'images.
- L'appareil peut être mis hors tension automatiquement afin de protéger les composants internes dans le cas où l'intérieur de l'appareil atteint une température élevée générée par le transfert d'un fichier volumineux, par exemple une séquence vidéo.
- Vous devez utiliser un point d'accès sans fil, Internet et une configuration Internet appropriée pour transférer des images via un LAN sans fil. Pour plus d'informations, reportez-vous au site Web (<http://www.eye.fi/>).
- Pour plus d'informations sur l'utilisation d'une carte Eye-Fi, reportez-vous au mode d'emploi fourni avec la carte.
- En cas de dysfonctionnement d'une carte Eye-Fi, adressez-vous au fabricant de la carte.
- Le fonctionnement n'est pas garanti pour toutes les fonctions de la carte Eye-Fi, que cet appareil soit ou non équipé de la fonction d'activation ou de désactivation de la communication sans fil d'une carte Eye-Fi.
- L'utilisation d'une carte Eye-Fi est autorisée uniquement dans le pays d'achat de la carte Eye-Fi. Conformez-vous aux réglementations locales et nationales du pays où la carte est utilisée.

Fonctions disponibles pour chaque mode scène

Fonction	Mode scène								
Zoom	Zoom optique	✓	✓	✓	✓	✓	✓	✓	✓
	Zoom numérique	✓	✓	✓	✓	✓	✓	✓	✓
	Zoom intelligent	✓	✓	✓	✓	✓	✓	✓	✓
Mode Flash	(Auto)	✓	✓	✓	✓	✓	✓	×	×
	(Flash Eteint)	✓	✓	✓	✓	✓	✓	✓	✓
	(Flash en marche)	✓	✓	✓	✓	✓	✓	×	×
	(Auto+Yeux rouges)	✓	✓	✓	✓	✓	✓	×	×
	(Flash+Yeux rouges)	✓	✓	✓	✓	✓	✓	×	×
	(Synchro lente) (Synch. lente+Yeux rouges) (Synchro 2e rideau)	✓	✓	✓	✓	✓	✓	✓	×
Mode Pr.de vues	(Standard)	✓	✓	✓	✓	✓	✓	✓	✓
	(Rafale)	✓	✓	✓	✓	✓	✓	✓	×
	(Rafale haute vitesse L/R)	✓	✓	✓	✓	✓	✓	✓	×
	(Retardateur)	✓	✓	✓	✓	✓	✓	✓	×
	(Déclchmt retard. 2 s)	✓	✓	✓	✓	✓	✓	✓	×
	(Retardateur 3 pr.de vue)	✓	✓	✓	✓	✓	✓	✓	×
	(Télécommande) (Télécommande 0 s)	✓	✓	✓	✓	✓	✓	✓	×
Mode centre	(Bracketing auto)	✓	✓	✓	✓	✓	✓	✓	×
	AF (Standard)/ (Macro)	✓	✓	✓	✓	✓	✓	✓	✓
	(Macro 1 cm)	✓	✓	✓	✓	✓	✓	✓	✓
	PF (Hyperfocale)	✓	✓	✓	✓	✓	✓	✓	✓
	(Infini)	✓	✓	✓	✓	✓	✓	✓	✓
	MF (M. au point manuelle)	✓	✓	✓	✓	✓	✓	✓	✓

(Suite p.224)

✓ : Peut être réglé. × : Ne peut pas être réglé. —: Les réglages et les modifications ne sont pas appliqués.

								Mode scène	Fonction
✓	✓	✓	✓	✓	✓	✓	✓	Zoom optique	Zoom
✓	✓	✓	✓	✓	✓	✓	✓	Zoom numérique	
✓	✓	✓	✓	✓	✓	✓	✓	Zoom intelligent	
✓	✓	×	✓	✓	✓	✓	✓	(Auto)	Mode Flash
✓	✓	✓	✓	✓	✓	✓	✓	(Flash Eteint)	
✓	✓	×	✓	✓	✓	✓	✓	(Flash en marche)	
✓	✓	×	✓	✓	✓	✓	✓	(Auto+Yeux rouges)	
✓	✓	×	✓	✓	✓	✓	✓	(Flash+Yeux rouges)	
✓	✓	×	✓	✓	✓	✓	✓	(Synchro lente) (Synch. lente+Yeux rouges) (Synchro 2e rideau)	
✓	✓	✓	✓	✓	✓	✓	✓	(Standard)	
✓	✓	×	✓	✓	✓	✓	✓	(Rafale)	Mode Pr.de vues
✓	✓	×	✓	✓	✓	✓	✓	(Rafale haute vitesse L/R)	
✓	✓	✓	✓	✓	✓	✓	✓	(Retardateur) (Déclchmt retard. 2 s)	
✓	✓	×	✓	✓	✓	✓	✓	(Retardateur 3 pr.de vue)	
✓	✓	✓	✓	✓	✓	✓	✓	(Télécommande) (Télécommande 0 s)	
✓	✓	×	✓	✓	✓	✓	✓	(Bracketing auto)	
✓	✓	×	✓	✓	✓	✓	✓	AF (Standard)/ (Macro)	
✓	✓	×	✓	✓	✓	✓	✓	(Macro 1 cm)	Mode centre
✓	✓	×	✓	✓	✓	✓	✓	PF (Hyperfocale)	
✓	✓	✓	✓	✓	✓	✓	✓	(Infini)	
✓	✓	×	✓	✓	✓	✓	✓	MF (M. au point manuelle)	

Fonction	Mode scène									
Menu [Mode Enregistr]	Perso. image	x*1	x*1	x*1	x*1	x*1	x*1	x*1	x*1	
	Réglages capture	Longueur/largeur	✓	✓	✓	✓	✓	✓	✓	✓
		Format fichier	✓	✓	✓	✓	✓	✓	✓	x*2
		Pixels enregistrés.JPEG	✓	✓	✓	✓	✓	✓	✓	✓
		Qualité JPEG	✓	✓	✓	✓	✓	✓	✓	✓
	Balance blancs	x*3	x*4	x*4	x*5	x*5	x*6	✓	✓	
	Réglage AF	Zone m.au point	x*8	✓	✓	✓	✓	✓	✓	✓
		Mode AF	✓	✓	✓	✓	✓	✓	✓	✓
		Lumière Aux. AF	✓	✓	✓	✓	✓	✓	✓	✓
	Mesure expo.	x*11	x*11	x*11	x*11	x*11	x*11	✓	✓	
	Filtre ND	x*12	✓	✓	✓	✓	✓	✓	✓	
	HDR Enregistrement	—	—	—	—	—	—	—	—	
	Régl. Plage Dyn.	Compens.htes lum	x*13	✓	✓	✓	✓	✓	✓	x*14
		Compens° ombres	x*15	✓	✓	✓	✓	✓	✓	✓
	Corr. distorsion	✓	✓	✓	✓	✓	✓	✓	✓	
	Shake Reduction	✓	✓	✓	✓	✓	✓	✓	x*16	
	Détection visage	✓*18	✓*18	✓	✓	✓	✓	✓	✓	
	Dét° yeux fermés	✓	✓	✓	✓	✓	✓	✓	✓	
	Zoom numérique	✓	✓	✓	✓	✓	✓	✓	✓	
	Affich. Immédiat	✓	✓	✓	✓	✓	✓	✓	✓	
Mémoire	✓	✓	✓	✓	✓	✓	✓	✓		
Options affich.	✓	✓	✓	✓	✓	✓	✓	✓		
Imprimer la date	✓	✓	✓	✓	✓	✓	✓	✓		

✓ : Peut être réglé. × : Ne peut pas être réglé. — : Les réglages et les modifications ne sont pas appliqués.

Mode scène								Fonction	
x*1	✓	x*1	x*1	x*1	x*1	x*1	x*1	perso. image	Menu [Mode Enregistré]
✓	✓	✓	✓	✓	✓	✓	✓	Longueur/largeur	
✓	✓	✓	✓	✓	✓	✓	✓	Format fichier	
✓	✓	✓	✓	✓	✓	✓	✓	Pixels enregistrés JPEG	
✓	✓	✓	✓	✓	✓	✓	✓	Qualité JPEG	
x*3	x*3	x*7	x*3	x*3	x*3	x*3	x*3	Balance blancs	
✓	✓	x*8	✓	✓	✓	✓	✓	Zone m.au point	
✓	✓	x*9	✓	✓	✓	✓	✓	Mode AF	
✓	✓	x*10	✓	✓	✓	✓	✓	Lumière Aux. AF	
x*11	x*11	x*11	x*11	x*11	x*11	x*11	x*11	Mesure expo.	
✓	✓	✓	✓	✓	✓	✓	✓	Filtre ND	
—	—	—	—	—	—	—	—	HDR Enregistrement	
✓	✓	✓	✓	✓	✓	✓	✓	Compens.htes lum	
✓	✓	✓	✓	✓	✓	✓	✓	Compens° ombres	
✓	✓	✓	✓	✓	✓	✓	✓	Corr. distorsion	
✓	✓	✓	✓	✓	✓	✓	✓	Shake Reduction	
✓*18	✓	✓	✓	✓	✓	✓*18	✓	Détection visage	
✓	✓	✓	✓	✓	✓	✓	✓	Dét° yeux fermés	
✓	✓	✓	✓	✓	✓	✓	✓	Zoom numérique	
✓	✓	✓	✓	✓	✓	✓	✓	Affich. Immédiat	
✓	✓	✓	✓	✓	✓	✓	✓	Mémoire	
✓	✓	✓	✓	✓	✓	✓	✓	Options affich.	
✓	✓	✓	✓	✓	✓	✓	✓	Imprimer la date	

*1 Fixé sur [Lumineux]

*2 Fixé sur [JPEG]

*3 Fixé sur [AWB]

*4 Fixé sur [Balance blancs auto]
([AWB] affiché sur l'écran)

*5 Fixé sur [Lumière du jour] ([AWB]
affiché sur l'écran)

*6 Fixé sur [Ombre] ([AWB] affiché sur
l'écran)

*7 Fixé autour de 5000K ([AWB] affiché
sur l'écran)

*8 Fixé sur [] (Auto)

*9 Fixé sur [AF.S]

*10 [Lumière Aux. AF] fixé sur [Arrêt]

*11 Fixé sur [Multizone]

*12 [Filtre ND] fixé sur [Auto]

*13 [Compens.htes lum] fixé sur [Auto]

*14 [Compens.htes lum] fixé sur [Arrêt]

*15 [Compens° ombres] fixé sur [Arrêt]

*16 Fixé sur [Double]

*17 [Double] ne peut pas être sélectionné.

*18 [Arrêt] ne peut pas être sélectionné pour
[Détection visage].

Fonction	Mode scène							HDR	P
Zoom	Zoom optique	✓	✓	✓	x	✓	✓	✓	✓
	Zoom numérique	✓	✓	✓	x	✓	✓	✓	✓
	Zoom intelligent	✓	✓	✓	x	✓	✓	✓	✓
Mode Flash	(Auto)	✓	✓	✓	✓	✓	✓	x	✓
	(Flash Eteint)	✓	✓	✓	✓	✓	✓	✓	✓
	(Flash en marche)	✓	✓	✓	✓	✓	✓	x	✓
	(Auto+Yeux rouges)	✓	✓	✓	✓	✓	✓	x	✓
	(Flash+Yeux rouges)	✓	✓	✓	✓	✓	✓	x	✓
Mode Pr.de vues	(Synchro lente)	✓	✓	✓	✓	✓	✓	x	✓
	(Synch. lente+Yeux rouges)	✓	✓	✓	✓	✓	✓	x	✓
	(Synchro 2e rideau)	✓	✓	✓	✓	✓	✓	x	✓
	(Standard)	✓	✓	✓	✓	✓	✓	✓	✓
	(Rafale)	✓	✓	✓	x	x	x	x	✓
	(Rafale haute vitesse L/R)	✓	✓	✓	x	x	x	x	✓
	(Retardateur)	✓	✓	✓	✓	✓	✓	✓	✓
(Délai retard. 2 s)	✓	✓	✓	✓	✓	✓	✓	✓	
(Retardateur 3 pr.de vue)	✓	✓	✓	x	x	x	x	✓	
Mode centre	(Télécommande)	✓	✓	✓	✓	✓	✓	✓	✓
	(Télécommande 0 s)	✓	✓	✓	✓	✓	✓	✓	✓
	(Bracketing auto)	✓	✓	✓	x	x	x	✓	✓
	AF (Standard)/ (Macro)	✓	✓	✓	✓	✓	✓	✓	✓
	(Macro 1 cm)	✓	✓	✓	x	✓	✓	✓	✓
PF (Hyperfocale)	✓	✓	✓	✓	✓	✓	✓	✓	
(Infini)	✓	✓	✓	✓	✓	✓	✓	✓	
MF (M. au point manuelle)	✓	✓	✓	✓	✓	✓	✓	✓	

(Suite p.228)

✓ : Peut être réglé. × : Ne peut pas être réglé. — : Les réglages et les modifications ne sont pas appliqués.

Tv	Av	M					Mode scène	Fonction
✓	✓	✓	✓	✓	✓	✓	Zoom optique	Zoom
✓	✓	✓	✓	✓	✓	✓	Zoom numérique	
✓	✓	✓	×	×	×	×	Zoom intelligent	
✓	✓	×	×	×	×	✓	(Auto)	Mode Flash
✓	✓	✓	✓	✓	✓	✓	(Flash Eteint)	
×	✓	✓	×	×	×	×	(Flash en marche)	
✓	✓	×	×	×	×	×	(Auto+Yeux rouges)	
×	✓	✓	×	×	×	×	(Flash+Yeux rouges)	
✓	✓	✓	×	×	×	×	(Synchro lente) (Synch. lente+Yeux rouges) (Synchro 2e rideau)	
✓	✓	✓	✓	✓	✓	✓	(Standard)	
✓	✓	✓	×	×	×	×	(Rafale)	
✓	✓	✓	×	×	×	×	(Rafale haute vitesse L/R)	
✓	✓	✓	✓	✓	✓	✓	(Retardateur) (Déclchmt retard. 2 s)	
✓	✓	✓	✓	×	×	×	(Retardateur 3 pr.de vue)	
✓	✓	✓	✓	✓	✓	×	(Télécommande) (Télécommande 0 s)	
✓	✓	✓	×	×	×	×	(Bracketing auto)	
✓	✓	✓	✓	✓	✓	✓	AF (Standard)/ (Macro)	Mode centre
✓	✓	✓	✓	✓	✓	×	(Macro 1 cm)	
✓	✓	✓	✓	✓	✓	✓	PF (Hyperfocale)	
✓	✓	✓	✓	✓	✓	×	(Infini)	
✓	✓	✓	✓	✓	✓	×	MF (M. au point manuelle)	

Fonction	Mode scène							HDR	P	
Menu [Mode Enregistré]	Perso. image	x*19	x*19	x*19	x*19	x*19	x*19	✓	✓	
	Réglages capture	Longueur/largeur	✓	✓	✓	✓	x*20	✓	✓	
		Format fichier	✓	✓	x*21	x*21	✓	✓	x*22	
		Pixels enregistrés.JPEG	✓	✓	✓	x*23	x*24	✓	✓	
		Qualité JPEG	✓	✓	✓	✓	✓	✓	✓	
	Balance blancs	✓	x*29	✓	✓	✓	✓	✓	✓	
	Réglage AF	Zone m.au point	✓	✓	✓	✓	✓	✓	✓	
		Mode AF	✓	✓	✓	✓	✓	✓	✓	
		Lumière Aux. AF	✓	✓	✓	✓	✓	✓	✓	
	Mesure expo.	✓	x*34	✓	✓	✓	✓	✓	✓	
	Filtre ND	✓	✓	✓	✓	✓	✓	✓	✓	
	HDR Enregistrement	—	—	—	—	—	—	—	—	
	Régl. Plage Dyn.	Compens.htes lum	✓	✓	✓	✓	✓	✓	x*38	✓
		Compens° ombres	✓	✓	✓	✓	✓	✓	x*39	✓
	Corr. distorsion	✓	✓	✓	✓	✓	✓	✓	✓	
	Shake Reduction	✓*41	✓	✓	✓	✓*41	✓*41	✓	✓*41	✓
	Détection visage	✓	✓	✓	✓	✓	✓	✓	✓	
	Dét° yeux fermés	✓	✓	✓	✓	x	✓	x	✓	
	Zoom numérique	✓	✓	✓	✓	✓	✓	✓	✓	
	Affich. Immédiat	✓	✓	✓	✓	✓	✓	✓	✓	
	Mémoire	✓	✓	✓	✓	✓	✓	✓	✓	
Options affich.	✓	✓	✓	✓	✓	✓	✓	✓		
Imprimer la date	✓	✓	✓	✓	✓	✓	✓	✓		

✓ : Peut être réglé. × : Ne peut pas être réglé. — : Les réglages et les modifications ne sont pas appliqués.

Tv	Av	M				Mode scène	Fonction
✓	✓	✓	✓	✓	✓	×*19	Perso. image
✓	✓	✓	✓	✓	✓	×*20	Longueur/largeur
✓	✓	✓	✓	—	—	×*21	Format fichier
✓	✓	✓	✓	×*25	×*26	×*27	Pixels enregistrés/JPEG
✓	✓	✓	—	—	—	×*28	Qualité JPEG
✓	✓	✓	✓	✓	✓	×*29	Balance blancs
✓	✓	✓	✓*30	✓*30	✓*30	×*31	Zone m.au point
✓	✓	✓	✓	✓	✓	×*32	Mode AF
✓	✓	✓	✓	✓	✓	×*33	Lumière Aux. AF
✓	✓	✓	×*34	×*34	×*34	×*34	Mesure expo.
✓	✓	✓*35	✓*35	✓*35	✓*35	×*36	Filtre ND
—	—	—	—	—	—	×*37	HDR Enregistrement
✓	✓	✓	✓	✓	✓	×*38	Compens.htes lum
✓	✓	✓	✓	✓	✓	×*39	Compens° ombres
✓	✓	✓	✓	✓	✓	×*40	Corr. distorsion
✓	✓	✓	—	—	—	×*42	Shake Reduction
✓	✓	✓	✓	✓	✓	×*43	Détection visage
✓	✓	✓	—	—	—	×*44	Dét° yeux fermés
✓	✓	✓	✓	✓	✓	×*45	Zoom numérique
✓	✓	✓	—	—	—	×*46	Affich. Immédiat
✓	✓	✓	✓*47	✓*47	✓*47	×*48	Mémoire
✓	✓	✓	✓	✓	✓	×*49	Options affich.
✓	✓	✓	—	—	—	×*50	Imprimer la date

Menu
[Mode Enregistr]

- *19 Fixé sur [Lumineux]
- *20 Fixé sur [4:3]
- *21 Fixé sur [JPEG]
- *22 [RAW] ne peut pas être sélectionné.
- *23 Fixé sur [3M] pour la première image (fixé sur [5M] pour une image composite)
- *24 Fixé sur [3M] pour la première image
- *25 Fixé sur 640×480, 15 im./s
- *26 Fixé sur 640×480, 120 im./s
- *27 Fixé sur la taille maximum [12M]
- *28 Fixé sur [Fine] (Fin)
- *29 Fixé sur [AWB]
- *30 (Par anticipation) ne peut pas être sélectionné.
- *31 Fixé sur [] (Auto)
- *32 Fixé sur [AF.S]
- *33 [Lumière Aux. AF] fixé sur (Oui)
- *34 Fixé sur (Multizone)
- *35 [Auto] ne peut pas être sélectionné pour [Filtre ND].
- *36 [Filtre ND] fixé sur [Auto]

- *37 Fixé sur [Standard]
- *38 [Compens.htes lum] fixé sur [Arrêt]
- *39 [Compens° ombres] fixé sur (Arrêt)
- *40 [Corr. distorsion] fixé sur (Oui)
- *41 [Double] ne peut pas être sélectionné.
- *42 Fixé sur [Décal capt image]
- *43 [Détection visage] fixé sur [Oui]
- *44 [Dét° yeux fermés] fixé sur (Oui)
- *45 [Zoom numérique] fixé sur (Oui)
- *46 [Durée affichage] fixé sur [1 sec.], [Zoom affich.immédiat] fixé sur (Oui), [Histogramme] et [Alerte surexpo.] fixés sur (Arrêt)
- *47 Les réglages Flash/Prise de vue/Mode centre et Position MF spécifiés pour le mode Vidéo sont enregistrés.
- *48 Réglages de valeurs par défaut
- *49 [Affichage grille] fixé sur (Arrêt), [Histogramme] et [Alerte surexpo.] fixés sur (Arrêt), [Niv. électronique] fixé sur (Oui)
- *50 [Imprimer la date] fixé sur [Arrêt]

Messages













Des messages du type de ceux présentés ci-dessous peuvent apparaître sur l'écran au cours de l'utilisation de l'appareil.

Message	Description
Piles épuisées	La batterie est épuisée. Remplacez-la par une nouvelle batterie (p.41).
Carte mémoire pleine	La carte mémoire SD est pleine et aucune autre image ne peut être enregistrée. Introduisez une nouvelle carte mémoire SD ou supprimez des images (p.46, p.146). Modifiez le nombre de pixels enregistrés ou le niveau de qualité des images enregistrées et essayez à nouveau (p.155).
Erreur carte mémoire	La prise de vue et la lecture sont impossibles à cause d'un problème avec la carte mémoire SD. Il se peut que vous puissiez l'utiliser avec votre ordinateur pour en afficher ou en copier les images.
La mémoire intégrée n'est pas formatée	Les données de la mémoire intégrée sont endommagées. Formatez la mémoire intégrée.
Carte non formatée	La carte mémoire SD insérée n'est pas formatée ou l'a été sur un ordinateur ou autre périphérique et n'est pas compatible avec cet appareil. Formatez la carte mémoire SD présente dans l'appareil (p.188).
Carte verrouillée	La carte mémoire SD est protégée en écriture (p.7).
Erreur de compression	S'affiche lorsque l'appareil ne parvient pas à compresser une image. Modifiez le niveau de qualité ou le nombre de pixels enregistrés de l'image puis réessayez de faire une prise de vue et de l'enregistrer.
Enregistrement vidéo arrêté	S'affiche lorsque la température interne de l'appareil a dépassé les limites normales de fonctionnement pendant l'enregistrement d'une séquence vidéo.
L'appareil s'éteindra afin d'éviter une détérioration due à une surchauffe	L'appareil est hors tension du fait d'une surchauffe. Attendez un moment qu'il refroidisse puis remettez-le sous tension.
Suppression	S'affiche lors de la suppression d'une image.
Aucune image	Il n'y a pas d'images à lire sur la carte mémoire SD ou dans la mémoire intégrée.
Impossible de reproduire cette image	Vous essayez de lire une image dans un format non pris en charge par l'appareil. Il se peut qu'un autre type d'appareil ou un ordinateur puisse retransmettre ces données.

Message	Description
Le dossier ne peut être créé	Le numéro de fichier le plus élevé (9 999) a été attribué à une image dans le numéro de dossier le plus élevé (999) et aucune autre image ne peut être enregistrée. Introduisez une nouvelle carte mémoire SD ou formatez la carte (p.188).
Images protégées	L'image que vous tentez de supprimer est protégée.
Données en cours d'enregistrement	S'affiche lorsque vous passez en mode lecture pendant l'enregistrement d'une image ou lors de l'enregistrement de réglage de protection ou de réglage DPOF. Celui-ci disparaît une fois que l'image a été enregistrée ou que le réglage a été enregistré.
En cours de traitement	S'affiche lorsqu'il faut plus de cinq secondes à l'appareil pour afficher une image en raison de son traitement, ou lorsque la carte mémoire SD ou la mémoire intégrée est en cours de formatage.
Mémoire interne pleine	S'affiche si la mémoire intégrée est saturée lorsque vous enregistrez un fichier.
Aucune image ne peut être traitée	S'affiche lorsqu'il n'y a aucune image.
Cette image ne peut être traitée	S'affiche pour les fichiers qui ne peuvent pas être traités.
Aucune carte dans l'appareil	S'affiche lorsque aucune carte SD n'est introduite.
Mémoire disponible sur carte insuffisante pour la copie des images	S'affiche lorsque la mémoire est insuffisante sur la carte mémoire SD pour procéder à la copie d'images.
Mémoire intégrée disponible insuffisante pour la copie des images	S'affiche lorsque la mémoire intégrée ne suffit pas à réaliser une copie.
Le traitement ne peut s'effectuer correctement	S'affiche lorsque le processus Retouche yeux rouges échoue.
Faites sortir le flash	Faites glisser le levier  pour activer l'utilisation du flash.
Énergie restante insuffisante pour activer détection des pixels morts	S'affiche pendant la détection de pixels défectueux si le niveau de la batterie est insuffisant. Installez une nouvelle batterie ou utilisez le kit d'adaptateur secteur en option K-AC130 (p.44).
Cette carte n'est pas compatible avec cet appareil	S'affiche lorsque la version de la carte Eye-Fi est obsolète et qu'elle n'est pas compatible avec l'appareil photo (p.220).
La version de cette carte Eye-Fi est périmée	

Solutions de dépannage

Incident	Cause	Solution
L'appareil ne s'allume pas.	La batterie n'est pas installée.	Assurez-vous de la présence d'une batterie dans l'appareil. Installez-en une si nécessaire.
	La batterie est épuisée.	Remplacez-la par une batterie chargée ou utilisez le kit adaptateur secteur K-AC130 en option.
Aucune image n'apparaît sur l'écran.	L'appareil est connecté à un ordinateur.	L'écran s'éteint lorsque l'appareil est raccordé à un ordinateur.
	L'appareil est raccordé à un téléviseur.	L'écran s'éteint lorsque l'appareil est raccordé à un téléviseur.
L'affichage est médiocre.	Le niveau de luminosité de l'écran est trop sombre.	Réglez le niveau de luminosité dans [Réglages LCD] dans le menu [Réglages 3] (p.204).
	La fonction Eco. d'énergie est activée.	Lorsque la fonction Eco. d'énergie est activée, l'écran s'assombrit automatiquement après un certain laps de temps. Appuyez sur n'importe quelle touche pour revenir au niveau de luminosité normal. Sélectionnez [Arrêt] dans [Eco. d'énergie] dans le menu [Réglages 3] pour désactiver la fonction Eco. d'énergie (p.204).
L'obturateur ne se déclenche pas.	Le flash est en cours de charge.	Il est impossible de prendre des photos pendant la charge du flash. Attendez la fin de la charge.
	Il n'y a pas d'espace disponible sur la carte mémoire SD ou dans la mémoire intégrée.	Insérez une carte mémoire SD comportant de l'espace disponible ou supprimez les images que vous ne souhaitez pas conserver (p.146).
	Enregistrement	Attendez que l'enregistrement soit terminé.
L'image est sombre lorsque le flash est utilisé.	Le sujet est trop éloigné dans un environnement sombre comme une scène de nuit par exemple.	La photo s'assombrit si le sujet est trop éloigné. Prenez la photo dans la portée du flash spécifiée.

Incident	Cause	Solution
Le sujet n'est pas mis au point.	Le sujet est difficile à mettre au point avec la mise au point automatique.	Verrouillez la mise au point sur un objectif à la même distance que le sujet (en maintenant le déclencheur enfoncé à mi-course), puis cadrez l'appareil sur votre sujet et appuyez sur le déclencheur à fond (p.59). Ou réglez la mise au point manuellement (p.98).
	Le sujet n'est pas dans la zone de mise au point.	Pointez l'appareil vers le sujet souhaité de sorte que ce dernier apparaisse dans la mire (zone de mise au point) au centre de l'écran. Si ce n'est pas possible, commencez par verrouiller la mise au point sur le sujet souhaité (verrouillage de mise au point) puis déplacez l'appareil pour recomposer votre photo. Vous pouvez également utiliser le mode  (Sélectionner) pour prendre une photo en réglant la zone de mise au point sur le sujet souhaité (p.102).
Le flash ne se déclenche pas.	Le flash n'est pas ouvert.	Ouvrez le flash.
	Le mode Flash est réglé sur  .	Réglez sur  (Auto) ou  (Flash en marche) (p.91).
	Le mode de prise de vues est réglé sur  ,  ou  . Le mode centre est réglé sur  . Le mode scène est réglé sur  ,  ou  . ou  .	Le flash ne se déclenche pas dans ces modes.
Le mode Flash ne peut pas être activé.	Le flash n'est pas ouvert.	Ouvrez le flash.



Dans de très rares cas, l'électricité statique risque de perturber le fonctionnement de l'appareil. Dans ce cas, retirez les batteries puis réintroduisez-les. Si l'appareil fonctionne correctement, il est en parfait état de marche et vous pouvez continuer à l'utiliser sans problème.

Réglages par défaut

Le tableau ci-dessous indique les réglages d'usine par défaut.
La signification des indications pour les éléments de menu ayant un réglage par défaut est exposée ci-après.

Réglage de la dernière mémoire

Oui : le réglage actuel (dernière mémoire) est sauvegardé lorsque l'appareil est mis hors tension.

Non : le réglage reprend sa valeur par défaut lors de la mise hors tension.

* : le réglage dépend du réglage [Mémoire] (p.133).

— : sans objet





Réinitialisation

Oui : le réglage reprend sa valeur par défaut avec la fonction Réinitialisation (p.211).

Non : le réglage est sauvegardé même après la réinitialisation.

— : sans objet

● Éléments du menu [Mode Enregistré]

Élément		Réglage par défaut	Réglage de la dernière mémoire	Réinitialisation	Page
Perso. image		Lumineux	Oui	Oui	p.121
Mode scènes ^{*1}		 (Portrait)	Oui	Oui	p.74
Réglages capture	Longueur/largeur	 4:3	Oui	Oui	p.108
	Format fichier	JPEG	Oui	Oui	p.108
	Pixels enregistrés JPEG	 (4000×3000)	Oui	Oui	p.108
	Qualité JPEG	Fin	Oui	Oui	p.109
Balance blancs		AWB (Balance blancs auto)	*	Oui	p.110
Réglage AF	Zone m.au point	[] (Auto)	Oui	Oui	p.100
	Mode AF	A.F.S (Image par image)	Oui	Oui	p.101
	Lumière Aux. AF	<input checked="" type="checkbox"/> (Oui)	Oui	Oui	p.101
Mesure expo.		 (Multizone)	*	Oui	p.106
Filtre ND		Auto	Oui	Oui	p.115

Élément		Réglage par défaut	Réglage de la dernière mémoire	Réinitialisation	Page
HDR Enregistrement		Standard	Oui	Oui	p.114
Régl. Plage Dyn.	Compens.htes lum	Auto	Oui	Oui	p.114
	Compens° ombres	<input type="checkbox"/> (Arrêt)	Oui	Oui	
Corr. distorsion		<input checked="" type="checkbox"/> (Oui)	Oui	Oui	p.116
Shake Reduction		Décal capt image	Oui	Oui	p.116
Détection visage		Oui	*	Oui	p.118
Dét° yeux fermés		<input checked="" type="checkbox"/> (Oui)	Oui	Oui	p.119
Zoom numérique		<input checked="" type="checkbox"/> (Oui)	*	Oui	p.65
Affich. Immédiat	Durée affichage	1 s	Oui	Oui	p.120
	Zoom affich.immédiat	<input checked="" type="checkbox"/> (Oui)	Oui	Oui	
	Histogramme	<input type="checkbox"/> (Arrêt)	Oui	Oui	
	Alerte surexpo.	<input type="checkbox"/> (Arrêt)	Oui	Oui	
Mémoire	Mode Flash	<input checked="" type="checkbox"/> (Oui)	Oui	Oui	p.133
	Mode Pr.de vues	<input checked="" type="checkbox"/> (Oui)	Oui	Oui	
	Mode centre	<input checked="" type="checkbox"/> (Oui)	Oui	Oui	
	Position zoom	<input type="checkbox"/> (Arrêt)	Oui	Oui	
	Position MF	<input checked="" type="checkbox"/> (Oui)	Oui	Oui	
	Balance blancs	<input checked="" type="checkbox"/> (Oui)	Oui	Oui	
	Sensibilité	<input checked="" type="checkbox"/> (Oui)	Oui	Oui	
	Mesure expo.	<input checked="" type="checkbox"/> (Oui)	Oui	Oui	
	Détection visage	<input checked="" type="checkbox"/> (Oui)	Oui	Oui	
	Zoom numérique	<input checked="" type="checkbox"/> (Oui)	Oui	Oui	
	DISPLAY	<input checked="" type="checkbox"/> (Oui)	Oui	Oui	
N° fichier	<input checked="" type="checkbox"/> (Oui)	Oui	Oui		
Options affich.	Affichage grille	 (Arrêt)	Oui	Oui	p.206
	Histogramme	<input type="checkbox"/> (Arrêt)	Oui	Oui	
	Alerte surexpo.	<input type="checkbox"/> (Arrêt)	Oui	Oui	
	Niv. électronique	<input checked="" type="checkbox"/> (Oui)	Oui	Oui	
Imprimer la date		Arrêt	Oui	Oui	p.123

*1 S'affiche au lieu de [Perso. image] lorsque **SCN** est sélectionné à l'aide de la molette de sélection de mode.

● Éléments du menu [Vidéo]

Élément	Réglage par défaut	Réglage de la dernière mémoire	Réinitialisation	Page
Perso. image	Lumineux	Oui	Oui	p.129
Pixels enregistrés	 (1920×1080/30 im./s)	Oui	Oui	p.130
Movie SR	<input checked="" type="checkbox"/> (Oui)	Oui	Oui	p.131
Suppr. du vent	<input type="checkbox"/> (Arrêt)	Oui	Oui	p.131
Mise au pt auto.	<input type="checkbox"/> (Arrêt)	Oui	Oui	p.132
Zoom optique	<input type="checkbox"/> (Arrêt)	Oui	Oui	p.132

● Éléments du menu [Réglages]

Élément	Réglage par défaut	Réglage de la dernière mémoire	Réinitialisation	Page
Enregistrer sous USER	Annuler	Oui	Oui	p.82
Son	Volume fonction.	3	Oui	p.189
	Volume affichage	3	Oui	
	Son démarrage	Arrêt	Oui	
	Son obturateur	1	Oui	
	Son touches	1	Oui	
	Son retardateur	1	Oui	
Réglage date	Format date (date)	Dépend du réglage initial	Oui	p.190
	Format date (heure)	24h	Oui	
	Date	01/01/2013	Oui	
	Heure	Dépend du réglage initial	Oui	
Heure monde	Sélect, heure	 Ville résidence	Oui	p.192
	Destination (ville)	Dépend du réglage initial	Oui	
	Destination (Hor. Été)	Arrêt	Oui	
	Ville résidence (ville)	Dépend du réglage initial	Oui	
	Ville résidence (Hor. Été)	Arrêt	Oui	

Élément		Réglage par défaut	Réglage de la dernière mémoire	Réinitialisation	Page
Taille du texte		Standard	Oui	Oui	p.194
Language/言語		Dépend du réglage initial	Oui	Non	p.195
Nom Fichier		Date	Oui	Oui	p.195
Nom fichier		IMGP	Oui	Oui	p.198
Infos copyright	Insérer infos	<input type="checkbox"/> (Arrêt)	Oui	Non	p.199
	Photographe	vide	Oui	Non	
	Détenteur copyright	vide	Oui	Non	
Connexion USB		MSC	Oui	Oui	p.214
Sortie vidéo		Dépend du réglage initial	Oui	Non	p.201
Sortie HDMI		Auto	Oui	Oui	p.202
Eye-Fi		<input type="checkbox"/> (Arrêt)	Oui	Oui	p.203
Réglages LCD	Niveau luminosité	±0	Oui	Oui	p.204
	Régler : Bleu-Ambre	±0	Oui	Oui	
	Régler : Vert-Magenta	±0	Oui	Oui	
Eco. d'énergie		5 s	Oui	Oui	p.204
Arrêt auto		3 min	Oui	Oui	p.205
Réinitialisation		Annuler	—	—	p.211
Supprimer tout		Annuler	—	—	p.148
Pixels Mapping		Annuler	—	—	p.209
Raccourci démarr	Mode lecture	<input checked="" type="checkbox"/> (Oui)	Oui	Oui	p.210
	Affich horloge	<input checked="" type="checkbox"/> (Oui)	Oui	Oui	p.211
Formater		Annuler	—	—	p.188



● Éléments du menu [C Personnalisé]

Élément		Réglage par défaut	Réglage de la dernière mémoire	Réinitialisation	Page
1. AE-L avec AF bloqué		1 Oui	Oui	Non ^{*1}	p.105
2. Ordre bracketing		1 0+	Oui	Non ^{*1}	p.95
3. Bal. blancs avec flash		1 Balance blancs auto	Oui	Non ^{*1}	p.111

Élément	Réglage par défaut	Réglage de la dernière mémoire	Réinitialisation	Page
4. Bal.blancs auto tungs.	1 Correction fine	Oui	Non ^{*1}	p.111
5. AF avec télécommande	1 Oui	Oui	Non ^{*1}	p.97
6. Enreg. emplace ment menu	1 Réinit. emplace ment menu	Oui	Non ^{*1}	p.207
7. Obturateur électron.	1 Ne pas autoriser	Oui	Non ^{*1}	—
8. Paliers sensibilité	Incréments de 1 IL	Oui	Non ^{*1}	p.103
9. Enreg. infos rotation	1 Oui	Oui	Non ^{*1}	p.144
10. Rotation image auto	1 Oui	Oui	Non ^{*1}	p.144
Réinit. fonct° perso	Annuler	—	—	—



*1 Ne peut pas être réinitialisé à l'aide de la fonction [Réinitialisation] dans le menu [Réglages 3] étant donné que ces éléments sont réinitialisés via [Réinit. fonct° perso] (p.72).

● Éléments de la palette du mode lecture

Élément	Réglage par défaut	Réglage de la dernière mémoire	Réinitialisation	Page
Diaporama	Intervalle	3 s	Oui	p.141
	Effet d'écran	Volet	Oui	
	Effet sonore	<input checked="" type="checkbox"/> (Oui)	Oui	
Rotation d'image	Dépend de l'inclinaison de l'appareil photo	—	—	p.144
Filtre étirement	Centre, 8 %	Non	Non	p.157
Filtre réduct°visage	—	Non	Non	p.159
Collage	Pixels enregistrés	 (2048×1536)	Oui	p.166
	Disposit°		Oui	p.167
	Arr.-plan	Blanc	Oui	p.167
	Sélect° images	—	—	p.168
Filtre numérique	Filtre numérique	N & B	Non	p.162
	Imitation effets filtre	—	—	p.163
	Recherche img d'origine	—	—	p.165

Élément		Réglage par défaut	Réglage de la dernière mémoire	Réinitialisation	Page
Filtre HDR		—	—	—	p.165
Cadre inédit		—	—	—	p.170
Développement RAW	Développe 1 seule image	—	—	—	p.174
	Développe plusieurs img	—	—	—	p.176
Montage Vidéo		—	—	—	p.177
Retouche yeux rouges		—	—	—	p.169
Redéfinir	Pixels enregistrésJPEG	Selon l'image prise	—	—	p.155
	Qualité JPEG	Selon l'image prise	—	—	
Recadrage		Selon l'image prise	—	—	p.156
Copie d'images		Mémoire intégrée → Carte mémoire SD	—	—	p.181
Protéger	Choisir une image	Dépend de l'image enregistrée	—	—	p.148
	Toutes les images	Dépend de l'image enregistrée	—	—	
DPOF	Choisir une image	Exemplaires : 0	—	—	p.183
	Toutes les images	Date : <input type="checkbox"/> (Arrêt)	—	—	
Ecran de démarrage		Écran de démarrage par défaut	Oui	Oui	p.208

● Touche

Élément	Fonction	Réglage par défaut	Réglage de la dernière mémoire	Réinitialisation	Page
Bouton 	Mode de fonctionnement	Mode 	—	—	—
Bouton Vidéo	Mode de fonctionnement	L'enregistrement démarre	—	—	p.128
Levier de zoom	Position zoom	Grand angle complet	*	Non	p.64

Élément	Fonction	Réglage par défaut	Réglage de la dernière mémoire	Réinitialisation	Page
Bouton de navigation	▲ Mode Pr.de vues	□ (Standard)	*	Oui	p.94
	◀ Mode Flash	⚡ ^A (Auto)	*	Oui	p.91
	▶ Mode centre	AF (Standard)	*	Oui	p.97
	▼ Sensibilité	AUTO	*	Oui	p.103
Bouton MENU	Affichage menu	Menu [📷 Mode Enregistré 1]	—	—	p.35
Bouton OK	Changement de mode d'affichage	Standard	*	Oui	p.22
Bouton INFO	Affichage de l'écran de contrôle	—	—	—	p.25
Bouton ☉/🗑️	Réinitialisation de l'élément de réglage actuel/ Suppression d'image	—	—	—	—
Bouton AV/AE-L	Verrouillage AE	—	—	—	p.105

Liste des villes Heure monde

Ville : recense les villes qui peuvent être sélectionnées dans les réglages initiaux (p.51) ou pour l'heure monde (p.192).

Format de sortie vidéo : indique le format de sortie vidéo relatif à la ville sélectionnée dans les réglages initiaux.

Région	Ville	Format de sortie vidéo	Région	Ville	Format de sortie vidéo
Amérique du Nord	Honolulu	NTSC	Afrique/ Asie occidentale	Istanbul	PAL
	Anchorage	NTSC		Le Caire	PAL
	Vancouver	NTSC		Jérusalem	PAL
	San Francisco	NTSC		Nairobi	PAL
	Los Angeles	NTSC		Djeddah	PAL
	Calgary	NTSC		Téhéran	PAL
	Denver	NTSC		Dubaï	PAL
	Chicago	NTSC		Karachi	PAL
	Miami	NTSC		Kaboul	PAL
	Toronto	NTSC		Malé	PAL
	New York	NTSC		Delhi	PAL
	Halifax	NTSC		Colombo	PAL
Amérique centrale et du Sud	Mexico	NTSC		Katmandou	PAL
	Lima	NTSC		Dacca	PAL
	Santiago	NTSC	Asie orientale	Yangon	NTSC
	Caracas	NTSC		Bangkok	PAL
	Buenos Aires	PAL		Kuala Lumpur	PAL
	Sao Paulo	PAL		Vieng-Chan	PAL
Rio de Janeiro	NTSC	Singapour		PAL	
Europe	Lisbonne	PAL		Phnom Penh	PAL
	Madrid	PAL		Ho Chi Minh-Ville	PAL
	Londres	PAL		Jakarta	PAL
	Paris	PAL		Hong Kong	PAL
	Amsterdam	PAL		Pékin	PAL
	Milan	PAL		Shanghai	PAL
	Rome	PAL		Manille	NTSC
	Copenhague	PAL		Taipei	NTSC
	Berlin	PAL		Séoul	NTSC
	Prague	PAL	Tokyo	NTSC	
	Stockholm	PAL	Guam	NTSC	
	Budapest	PAL	Océanie	Perth	PAL
	Varsovie	PAL		Adelaïde	PAL
	Athènes	PAL		Sydney	PAL
	Helsinki	PAL		Nouméa	PAL
	Moscou	PAL		Wellington	PAL
Afrique/ Asie occidentale	Dakar	PAL		Auckland	PAL
	Alger	PAL		Pago Pago	NTSC
	Johannesburg	PAL			

Caractéristiques principales

Type	Appareil photo numérique compact entièrement automatique avec zoom incorporé	
Nombre effectif de pixels	Env. 12,0 mégapixels	
Capteur d'image	CMOS de 1/1,7 pouces	
Nombre de pixels enregistrés	Image fixe	JPEG : <u>12M</u> (4000×3000), <u>9M</u> (3968×2232), <u>10M</u> (3984×2656), <u>9M</u> (2992×2992), <u>7M</u> (3072×2304), <u>5M</u> (3072×1728), <u>6M</u> (3072×2048), <u>5M</u> (2304×2304), <u>5M</u> (2592×1944), <u>3M</u> (2560×1440), <u>4M</u> (2592×1728), <u>3M</u> (1936×1936), <u>3M</u> (2048×1536), <u>2M</u> (2048×1152), <u>2M</u> (2016×1344), <u>2M</u> (1536×1536) RAW : DNG
		* Fixé sur <u>5M</u> en mode Grd-angl numériq, cependant la première image utilise <u>3M</u> . * Fixé sur <u>3M</u> pour une image en mode Panorama numérique.
	Vidéo	<u>FHD</u> (1920×1080, 30 im./s), <u>HD</u> (1280×720, 60 im./s), <u>HD</u> (1280×720, 30 im./s)
Sensibilité	Avec palier de sensibilité 1 IL AUTO, manuel (100, 200, 400, 800, 1600, 3200, 6400, 12800 ISO) Avec paliers de sensibilité 1/3 IL AUTO, manuel (100, 125, 160, 200, 250, 320, 400, 500, 640, 800, 1000, 1250, 1600, 2000, 2500, 3200, 4000, 5000, 6400, 8000, 10000, 12800) * La sensibilité est fixée sur AUTO (100-12800) en mode Digital SR.	
Format fichier	Image fixe	RAW (DNG), JPEG (Exif 2.3), DCF 2.0, DPOF, PRINT Image Matching III
	Vidéo	MPEG-4 AVC/H.264, environ 60 im./s/30 im./s, système PCM, son monaural, Movie SR (Shake Reduction vidéo)
Niveau qualité	Image fixe	JPEG : Fin, Normal RAW : DNG
	Vidéo	Fixé sur Fin *Inchangée
Support de stockage	Mémoire intégrée (environ 75,3 Mo), carte mémoire SD, carte mémoire SDHC, carte mémoire SDXC * UHS-1 pris en charge	

Capacité de stockage des images et durée d'enregistrement approximatives

Images fixes (lors de l'utilisation d'une carte mémoire SD de 2 Go)

Longueur/ largeur	Pixels enregistrés JPEG	Qualité JPEG		RAW*1
		Fin	Normal	
4:3	12M (4000×3000)	326	653	82
	7M (3072×2304)	516	1205	–
	5M (2592×1944)	778	1499	–
	3M (2048×1536)	1205	2364	–
16:9	9M U30 (3968×2232)	435	865	88
	5M U30 (3072×1728)	653	1499	–
	3M U30 (2560×1440)	975	1921	–
	2M U30 (2048×1152)	1921	3235	–
3:2	10M B2 (3984×2656)	391	778	86
	6M B2 (3072×2048)	653	1205	–
	4M B2 (2592×1728)	778	1921	–
	2M B2 (2016×1344)	1205	3235	–
1:1	9M B1 (2992×2992)	435	865	88
	5M B1 (2304×2304)	653	1499	–
	3M B1 (1936×1936)	975	1921	–
	2M B1 (1536×1536)	1921	3235	–

Images fixes (lors de l'utilisation de la mémoire intégrée)

Longueur/ largeur	Pixels enregistrés JPEG	Qualité JPEG		RAW*1
		Fin	Normal	
4:3	12M (4000×3000)	12	25	3
	7M (3072×2304)	20	47	–
	5M (2592×1944)	30	58	–
	3M (2048×1536)	47	94	–
16:9	9M U30 (3968×2232)	17	34	3
	5M U30 (3072×1728)	25	58	–
	3M U30 (2560×1440)	38	76	–
	2M U30 (2048×1152)	76	126	–
3:2	10M B2 (3984×2656)	15	30	3
	6M B2 (3072×2048)	25	47	–
	4M B2 (2592×1728)	30	76	–
	2M B2 (2016×1344)	47	126	–

Longueur/ largeur	Pixels enregistrés JPEG	Qualité JPEG		RAW*1
		Fin	Normal	
1:1	9M [1] (2992×2992)	17	34	3
	5M [1] (2304×2304)	25	58	–
	3M [1] (1936×1936)	38	76	–
	2M [1] (1536×1536)	76	126	–

- La capacité de stockage des images n'est donnée qu'à titre indicatif. Elle peut en effet varier en fonction de la carte mémoire SD et du sujet.

*1 RAW affiche la capacité de stockage d'images lorsque la qualité JPEG est définie sur Fin.

Vidéos

Pixels enregistrés	Mémoire intégrée	2 Go Carte mémoire SD
Full HD [1] (1920×1080/30 im./s)	27 s	16 min 20 s
HD [1] (1280×720/60 im./s)	36 s	16 min 29 s
HD [1] (1280×720/30 im./s)	44 s	25 min 58 s

- Les chiffres susmentionnés reposent sur l'utilisation standard de l'appareil que nous avons définie et peuvent varier selon le sujet, les conditions de prise de vue et le type de carte mémoire SD utilisé.
- La durée d'enregistrement continu maximum pour une séquence vidéo est de 25 minutes.

7

Annexe

Balance blancs	Balance blancs auto, Lumière du jour, Ombre, Nuageux, Lumière fluorescente (Lumière du jour couleur/Lumière du jour Blanc/Lumière froide/Lumière chaude), Tungstène, Flash, Balance des blancs manuelle	
Objectif	Focale	6,0 mm - 24,0 mm (environ 28 mm - 112 mm en focale équivalente sur un appareil 35 mm)
	Ouverture	F1.8 (grand-angle) - F2.5 (télé)
	Composition de l'objectif	11 éléments en 8 groupes (4 lentilles asphériques)
	Type de zoom	Commandé électriquement
Zoom optique	4×	
Zoom intelligent	[7M] : environ 5,2×, [3M] : environ 7,8×	
Zoom numérique	Jusqu'à 7,8× (si combiné avec un zoom optique 4×)	

Réduction des flous dus au mouvement	Image fixe	Type Décal. capt image (SR : Shake Reduction), Double (SR & Stabilisat° élect), mode anti-bouge haute sensibilité (Digital SR)
	Vidéo	Shake Reduction vidéo (Movie SR)
Display	Écran LCD 3,0 pouces inclinable avec environ 920.000 points et revêtement anti-reflet (peut être abaissé à environ 45° ou relevé à environ 90°)	
Modes lecture	Image par image, 4 images, 9 images, 25 images, agrandissement (max. 10×, défilement), affichage par dossier, affichage calendrier, affichage histogramme, affichage grille, suppression d'images sélectionnées, diaporama, rotation d'image, filtre étirement, Filtre réduct°visage, collage, filtre numérique, filtre HDR, cadre inédit, développement RAW, lecture/montage vidéo (enregistrer comme photo, Diviser Vidéos, Ajout image titre), retouche yeux rouges, Redéfinir, recadrage, copie d'images, Protéger, DPOF, Ecran de démarrage	
Modes de mise au point	Autofocus, macro, macro 1 cm, hyperfocale, infini paysage, M. au point manuelle, sélection de Zone m.au point (choix parmi 25 points)	
Mise au point	Type	Système de détection de contraste TTL par capteur d'images (Auto, Spot, Par anticipation, Sélectionner modifiable)
	Plage de mise au point (depuis la surface de l'objectif)	Standard : 0,4 m - ∞(zone de zoom intégral)
		Macro : 0,05 m - 0,5 m (grand-angle)
		Macro 1 cm : 0,01 m - 0,2 m
	* Il est possible de passer à l'infini, à M. au point manuelle ou à la sélection de zone de mise au point.	
	* La mise au point avec Détection Visage n'est disponible que lorsque l'appareil détecte le visage du sujet.	
	Mémorisation de la mise au point	En pressant le déclencheur à mi-course
Contrôle de l'exposition	Système de mesure	Mesure du capteur d'images TTL (Multizone/Centrale pondérée/Spot)
	Correction IL	±2 IL (incréments de 1/3 IL)
Détection visage	Détecte jusqu'à 32 visages (jusqu'à 31 cadres de détection de visage à l'écran), Smile Capture, Dét° yeux fermés * La Détection AE du visage n'est disponible que lorsque l'appareil détecte le visage du sujet.	
Détection des animaux domestiques	Enregistrement : 3, Détection : 1	

Modes capture	<p>Molette de sélection de mode : Programme image auto, Scène, HDR, USER, Programme, Priorité vitesse, Priorité ouverture, Exposition manuelle, Vidéo, Vert</p> <p>Palette du mode scènes : Portrait, Fleur, Paysage, Ciel bleu, Coucher de soleil, Nocturne, Nocturne manuel, Portrait nocturne, Lumière tamisée, Feux d'artifice, Gastronomie, Mer & Neige, Animaux Domestiques, Enfants, Mouvements, Digital SR, Texte, Capture discrète, Grd-angl numériq, Panorama numérique, Miniature</p> <p>Palette du mode Vidéo : Vidéo, Chronocinématogr., Vidéo haute vitesse</p>	
Filtres numériques	<p>N & B, Sépia, Photos créatives, Rétro (Original, Bleu, Ambre), Couleur (Rouge, Rose, Violet, Bleu, Vert, Jaune), Extraire couleur (Rouge, Vert, Bleu), Accentuation couleurs (Bleu, Vert, Rose, Rouge), Contraste élevé, Scintillement (Croix, Cœur, Étoile, Note musicale, Neige), Doux, Fish-eye, Brilliance, Miniature, Filtre étirement, Inverser couleur</p>	
Vidéo	<p>Durée d'enregistrement continue</p> <p>Enregistrement d'image fixe pendant l'enregistrement d'une séquence vidéo</p>	<p>Vidéo/Chronocinématogr. : environ 1 seconde à 25 minutes (toutefois, jusqu'à ce que la mémoire intégrée ou la carte mémoire SD soit pleine)</p> <p>Vidéo haute vitesse : environ 1 seconde à 15 secondes (toutefois, jusqu'à ce que la mémoire intégrée ou la carte mémoire SD soit pleine)</p> <p>Jusqu'à trois images fixes par enregistrement de séquence vidéo continue, avec mise au point fixée au début de l'enregistrement et un nombre de pixels enregistrés fixé sur 16M.</p> <p>L'angle de vue peut changer, selon le nombre de pixels enregistrés pour les vidéos.</p> <p>Selon les conditions d'enregistrement, il peut arriver que l'image soit déformée.</p>
Vitesse d'obturation	<p>1/2000 sec. - 1/4 sec., max. 30 sec. (1/8000 sec. - 30 sec. avec priorité vitesse, exposition manuelle et combinaison d'obturateur électronique activé), Bulb</p>	
Flash incorporé	Modes	<p>Auto, Flash Eteint, Flash en marche, Auto+Yeux rouges, Flash+Yeux rouges, Synchro lente, Synch. lente+Yeux rouges, Synchro 2e rideau</p>
	Portée du flash	<p>Grand-angle : environ 0,4 m - 12,2 m (Sensibilité : en mode AUTO)</p> <p>Téléphoto : environ 0,4 m - 8,8 m (Sensibilité : en mode AUTO)</p>
Modes de prise de vues	<p>Image par image, Rafale, Rafale haute vitesse (L/R), Retardateur (environ 10 sec., 2 sec., 3 pr. de vue), Télécommande (environ 3 sec, 0 sec), Bracketing auto</p>	
Retardateur	<p>Type de contrôle électronique avec temporisation : environ 10 sec, 2 sec</p>	
Fonction heure	Heure monde	75 villes (28 fuseaux horaires)
Alimentation	<p>Batterie lithium-ion D-LI106 spécifique, kit d'adaptateur secteur (en option)</p>	

Autonomie de la batterie	Nombre d'images enregistrables	Environ 290 images * La capacité d'enregistrement est le nombre approximatif de prises de vue effectuées lors des tests de conformité CIPA (écran allumé, flash utilisé pour 50 % des prises de vue et 23 °C).
	Durée de lecture	Environ 280 min * Selon le résultat des tests effectués en interne. La durée réelle peut varier en fonction des conditions d'utilisation.
	Durée d'enregistrement d'une séquence vidéo	Environ 90 min * Selon le résultat des tests effectués en interne. La durée réelle peut varier en fonction des conditions d'utilisation.
Interfaces	USB 2.0 (compatible haute vitesse), borne PC/AV, borne HDMI (type D (micro))	
Sortie vidéo	NTSC/PAL (monaural)	
Dimensions	Env. 122,5 (l) × 60 (h) × 51,5 (p) mm (hormis éléments d'utilisation ou saillants)	
Poids	Environ 363 g (sans batteries ni carte mémoire SD) Environ 391 g (avec batteries et carte mémoire SD)	
Accessoires	Batterie lithium-ion rechargeable, chargeur de batterie, cordon d'alimentation secteur, câble USB, logiciel (CD-ROM), cache d'objectif, courroie, mode d'emploi, guide rapide	

Tous les appareils PENTAX achetés chez des revendeurs autorisés sont garantis contre tout défaut de fabrication pendant une période de douze mois suivant la date d'achat. Pendant cette période, les réparations et l'échange des pièces défectueuses sont effectués gratuitement, sous réserve que le matériel ne présente aucune trace de choc, de corrosion par des produits chimiques ou par fuite de batterie ou pile, de dommage dû à l'infiltration de sable ou de liquide, de mauvaise manipulation ou de manipulation contraire au mode d'emploi ou de modifications par un réparateur non agréé. Le fabricant et son représentant agréé ne sont pas responsables des réparations ou modifications n'ayant pas fait l'objet d'accord expressément écrit, ni des dommages liés au retard ou à la perte d'usage du matériel ni à leurs conséquences quelles qu'elles soient, directes ou indirectes, causées par la défectuosité du matériel ou par toutes autres causes. Il est expressément reconnu par l'acheteur que la responsabilité du fabricant ou de ses représentants en matière de garantie, implicite ou explicite, est strictement limitée au remplacement des pièces comme indiqué ci-dessus. Il ne sera effectué aucun remboursement d'une réparation faite par un service après-vente non agréé par PENTAX.

Procédure pendant la période de garantie de 12 mois

Tout appareil PENTAX reconnu défectueux pendant la période de 12 mois suivant son achat devra être retourné au revendeur chez lequel l'achat a été effectué ou chez le fabricant. S'il n'existe pas de représentant agréé du fabricant dans votre pays, envoyez votre matériel directement au fabricant, en port payé. Dans ce cas, la période d'immobilisation du matériel risque d'être très longue en raison de la complexité des procédures douanières requises. Si le matériel est couvert par la garantie, la réparation sera effectuée et les pièces remplacées gracieusement avant de vous être renvoyé en état de fonctionnement. Si le matériel n'est plus sous garantie, la réparation sera facturée aux tarifs habituels du fabricant ou de son représentant. Les frais de port sont à la charge du propriétaire de l'équipement. Si votre matériel PENTAX a été acheté dans un autre pays que celui où vous souhaitez faire appliquer la garantie, des frais de remise en état peuvent vous être facturés par le représentant du fabricant de ce pays. Cependant, si le matériel est retourné au fabricant, il sera réparé gratuitement pendant la période de garantie, conformément à cette garantie. Dans tous les cas, les frais d'expédition et les taxes douanières seront à la charge de l'expéditeur. De façon à prouver la date de votre achat (si nécessaire), conservez la facture ou le reçu de cet achat pendant au moins un an. Avant d'expédier votre matériel en réparation, vérifiez d'abord que vous l'envoyez à un représentant officiel du fabricant ou à l'un de ses ateliers agréés, sauf s'il s'agit du fabricant lui-même. Demandez toujours un devis et ne faites procéder aux travaux de réparation qu'après accord écrit du devis.

- Cette garantie n'affecte en rien les droits fondamentaux du client.
- Les garanties locales disponibles chez les distributeurs Pentax de certains pays peuvent remplacer cette garantie. Par conséquent, nous vous conseillons de lire attentivement la carte de garantie fournie avec votre produit au moment de l'achat ou de contacter le distributeur PENTAX de votre pays afin d'obtenir de plus amples informations et de recevoir une copie de la garantie.



La marque CE signifie que l'appareil est conforme aux directives de l'Union Européenne.

Pour les clients aux États-Unis

DÉCLARATION DE CONFORMITÉ FCC

Cet appareil est conforme à la section 15 de la réglementation de la FCC.

Le fonctionnement de cet appareil doit répondre aux deux conditions suivantes : (1) cet appareil ne doit pas créer d'interférence et (2) il doit pouvoir accepter toute interférence reçue, y compris des interférences susceptibles d'entraîner un mauvais fonctionnement de l'appareil.

Des changements ou modifications non approuvés par l'entité en charge de la certification peuvent déchoir l'utilisateur de son droit à utiliser cet équipement.

Cet équipement a été testé et déclaré conforme aux limites établies pour les appareils numériques de classe B, conformément à la section 15 de la réglementation de la FCC.

Ces limites ont été définies par mesure de protection raisonnable contre les interférences nuisibles pour les installations en lieu résidentiel. Cet équipement génère, utilise et peut émettre de l'énergie haute fréquence, et, en cas d'installation et d'utilisation non conformes aux consignes données, peut causer des interférences nuisibles aux communications radio. L'absence d'interférence dans certains contextes particuliers n'est toutefois pas garantie.

Si cet équipement est à l'origine d'interférences nuisant à la réception radio ou télévision, ce qui peut être vérifié par sa mise hors tension, puis sous tension, il est conseillé à l'utilisateur de tenter de remédier à ce problème en prenant l'une, voire plusieurs, des mesures suivantes :

- Réorienter ou déplacer l'antenne réceptrice.
Augmenter la distance entre l'équipement et le récepteur.
Brancher l'équipement sur une prise de courant ou un circuit différent de celle ou celui sur laquelle/lequel le récepteur est branché.
- * Demander l'avis du revendeur ou d'un technicien radio/TV expérimenté.

For customers in Canada

This Class B digital apparatus complies with Canadian ICES-003.

Pour les utilisateurs au Canada

Cet appareil numérique de la classe B est conforme à la norme NMB-003 du Canada.

POUR LES CLIENTS EN CALIFORNIE - ÉTATS-UNIS SEULEMENT

Une manipulation spéciale du perchlorate peut s'appliquer. La pile lithium utilisée dans cet appareil photo contient du perchlorate qui peut nécessiter une manipulation spéciale. Reportez-vous au site www.dtsc.ca.gov/hazardouswaste/perchlorate

Déclaration de conformité

Conformément à la norme 47CFR, sections 2 et 15 pour
les ordinateurs personnels et périphériques
de classe B

Nous : PENTAX RICOH IMAGING AMERICAS
CORPORATION

situés à : 633 17th Street, Suite 2600
Denver, Colorado 80202 U.S.A.
Téléphone : 800-877-0155 Fax : 303-790-1131

Déclarons sous notre entière responsabilité que le produit identifié dans le présent manuel est un appareil numérique de classe B et respecte la norme 47CFR et les sections 2 et 15 de la réglementation FCC. Chaque produit diffusé sur le marché est identique au produit représentatif testé et déclaré conforme aux normes. Les dossiers de conformité confirment que l'appareil fabriqué reste conforme aux variations tolérées, compte tenu du volume de la production, suivant un contrôle statistique requis par l'article 47CFR §2.909. Le fonctionnement de cet appareil doit répondre aux deux conditions suivantes : (1) cet appareil ne doit pas créer d'interférence et (2) il doit pouvoir accepter toute interférence reçue, y compris des interférences susceptibles d'entraîner un mauvais fonctionnement de l'appareil. Il revient à l'instance mentionnée ci-dessus de s'assurer que l'équipement est conforme aux normes 47CFR §15.101 à §15.109.

Nom du produit : appareil photo numérique

Numéro de modèle : PENTAX MX-1

Contact : responsable service clientèle

Date et lieu : janvier 2013, Colorado

Informations sur la collecte et la mise au rebut des équipements et batteries usagés



1. Au sein de l'Union européenne

Ces symboles sur les produits, les emballages et/ou les documents d'accompagnement signifient que les batteries et les équipements électriques et électroniques usagés ne doivent pas être mélangés avec les déchets ménagers ordinaires.



Les batteries et les équipements électriques et électroniques usagés doivent être traités séparément et conformément à la législation qui prévoit un traitement, une récupération et un recyclage spécifiques pour ces produits.

En jetant ces produits correctement, vous êtes sûr que ces déchets subiront le traitement, la récupération et le recyclage adéquats et vous aidez à prévenir les éventuels effets négatifs pour l'environnement et la santé publique qu'une mise au rebut inadaptée pourrait entraîner.

L'ajout d'un symbole chimique sous le symbole affiché ci-dessus, conformément à la Directive sur les batteries, indique qu'un métal lourd (Hg = mercure, Cd = cadmium, Pb = plomb) est présent dans la batterie dans une concentration supérieure au seuil applicable spécifié dans la Directive sur les batteries.



























Pour plus d'informations sur la collecte ou le recyclage des produits utilisés, veuillez contacter vos autorités locales, le service d'élimination des déchets ou le point de vente où vous avez acheté les produits.













2. Hors de l'UE

Ces symboles ne sont valables qu'au sein de l'Union européenne. Si vous souhaitez mettre au rebut ces produits usagés, veuillez contacter les autorités locales ou le vendeur pour connaître la méthode adéquate de mise au rebut.





En Suisse : les équipements électriques et électroniques usagés peuvent être retournés gratuitement au vendeur, même si vous n'achetez pas de nouveaux produits. Une liste des usines de collecte est disponible sur les sites www.swico.ch ou www.sens.ch.

Symboles



Mode 	22
Mode 	22
Bouton 	19, 21, 135
Bouton 	
(Vert/Supprimer)	19, 20
Levier 	
(ouverture du flash)	18, 92
Menu	
[ Mode Enregistré]	67, 234
Menu [ Vidéo]	70, 236
Menu	
[ Réglages]	186, 236
Menu	
[C Personnalisé]	71, 237
 Supprimer	135, 146
T Télé	64
W Grand-angle	64
 Agrandir	145
 Affichage	
multi-images	137
 Rafale	94
 Rafale haute	
vitesse	94
   Retardateur	94
  Télécommande	95
 Bracketing auto	95
 Programme image	
auto	57
 Portrait	74
 Fleur	74
 Paysage	74
 Ciel bleu	74
 Coucher de soleil	74
 Scène nocturne	74
 Nocturne manuel	74

 Portrait nocturne	74
 Lumière tamisée	74
 Feux d'artifice	74
 Gastronomie	74
 Mer & neige	75
 Animaux domestiques	88
 Enfants	75
 Mouvements	75
 Digital SR	75
 Texte	75
 Capture discrète	75
 Grd-angl numériq	84
 Panorama	
numérique	86
 Miniature	75
Mode  (Vert)	61

A

Adaptateur secteur	44
AF avec télécommande	97
Affich horloge	211
Affich. Immédiat	60, 120
Affichage Aide	74
Affichage calendrier	138
Affichage d'informations	22
Affichage grille	206
Affichage multi-images	137
Affichage par dossier	138
Agrandir 	145
Ajustement du volume	189
Alerte surexpo.	120, 207
Alimentation	40
Arrêt auto	205
AUTO	103
Auto  ^A	91
Auto+Yeux rouges  ^A 	91
AWB (Balance blancs)	110

B

Bal. blancs avec flash	111
Balance blancs	110
Balance des blancs automatique tungstène	111
Balance des blancs manuelle	112
Borne d'entrée vidéo	151
Borne HDMI	153
Borne PC/AV	151
Bouton AV/AE-L	19
Bouton d'alimentation	18, 20, 49
Bouton de navigation (▲▼◀▶)	19, 21, 34, 67
Bouton e-dial	19, 20
Bouton INFO	19, 25, 37
Bouton MENU	19, 21
Bouton OK	21
Bouton Vert 	20
Bouton Vidéo	18, 128
Bracketing auto 	95

C

Câble AV	151
Cache d'objectif	39
Cadence d'images (im./s)	130
Cadre inédit	170
Capacité de stockage des images	243
Caractéristiques	242
Carte mémoire	46
Carte mémoire SD	46
Charge de la batterie	40
Chronocinématogr. 	124
Collage	166
Compens. htes lum	114
Compens° ombres	114

Compensation de la luminosité	114
Configuration système requis	213
Connexion à un équipement audiovisuel ...	151
Connexion USB	214
Contraste (Perso. image)	122
Copie	181
Corr. distorsion (Correction)	116
Correction du dosage du flash	93
Correction IL	104
Courroie	39

D

Déclchmt retard. 2 s 	94
Déclencheur	18, 20, 59
Démarrage en mode lecture	50
Destination	192
Dét° yeux fermés	60, 119
Détection visage	118
Développement des images RAW	174
Développement RAW	174
Diaporama	141
Diapositive (Perso. image)	121
Display	22, 204
Distorsion d'objectif	116
Diviser Vidéos	179
DPOF	183
Durée de lecture	43

E

Éclatant (Perso. image) ...	121
Ecran de démarrage	208
Écrou de trépied	17

Édition de séquences vidéo	177
Effet d'écran	142
Enreg. emplacements menu	207
Enregistrement de séquences vidéo	124
Enregistrement des images par date	195
Enregistrement du produit	219
Exposition	103
Eye-Fi	203, 220
F	
Filtre	161
Filtre brillance	161
Filtre d'accentuation des couleurs	161
Filtre d'extraction de couleur	161
Filtre de contraste élevé ..	161
Filtre de scintillement	161
Filtre doux	161
Filtre étirement	157, 161
Filtre Fish-eye	161
Filtre HDR	165
Filtre Inverser couleur	161
Filtre Miniature	161
Filtre N & B	161
Filtre ND	115
Filtre numérique	161
Filtre photos créatives	161
Filtre réduct°visage	159
Filtre rétro	161
Filtre sépia	161
Flash (Balance blancs)	110
Flash en marche ⚡	91
Flash Eteint 🔌	91
Flash+Yeux rouges 📷	91

Format de sortie vidéo	201, 241
Format fichier	108
Formatage	188

G

Guide des opérations	33
----------------------------	----

H

Harmonisation	122
Haut-parleur	17
HDR Enregistrement	114
Heure monde	192
Histogramme	28, 30, 120, 207
Hor. Été	193
Horaire d'été	193
Hyper focale PF	97

I

Image titre d'une séquence vidéo	180
Impression de l'heure	123
Imprimer la date	123
Infini ▲	97
Infos copyright	200
Installation de la batterie	41
Installation du logiciel	217

J



JPEG	108
------------	-----

















L









Laboratoire photo	183
LAN sans fil	220
Language/言語	195
Langue d'affichage	51, 195
Lecture de séquences vidéo	136
Lecture des images fixes	135

Levier d'ouverture du flash	18, 92
Levier de verrouillage de la trappe de protection du logement de la batterie/carte	41
Levier de zoom	18, 20, 64
Logiciel	217
Longueur/largeur	107, 108
Lumière Aux. AF	101
Lumière du jour (Balance blancs)	110
Lumière fluo (Balance des blancs)	110
Lumineux (Perso. image)	121







M

Mode M (Exposition manuelle)	77
M. au point manuelle MF ..	98
Macintosh	213
Macro 	97
Macro 1 cm 	97
Mémoire	133
Mémoire intégrée	181
Mémorisation de la mise au point	126
Menu des fonctions personnalisées	71, 237
Menu Mode Enregistré	67, 234
Menu réglages	186, 236
Menu Vidéo	70, 236
Messages d'erreur	230
Mesure centrale pondérée	106
Mesure expo.	106
Mesure multizone	106
Mesure Spot	106

Microphone	17
Mise au point automatique	99
Mise au pt auto.	132
Mode AF	101
Mode Animaux Domestiques 	88
Mode AUTO PICT	57, 73
Mode capture	73
Mode Capture discrète 	75
Mode centre	97
Mode Ciel bleu 	74
Mode Coucher de soleil 	74
Mode d'exposition	77
Mode de prise de vue de base	61
Mode Digital SR 	75
Mode Eco. d'énergie	204
Mode Enfants 	75
Mode Exposition manuelle M	77
Mode Feux d'artifice 	74
Mode Flash	91
Mode Fleur 	74
Mode Gastronomie 	74
Mode Grd-angl numériq 	84
Mode HDR	81
Mode High Dynamic Range HDR	81
Mode Lumière tamisée 	74
Mode Mer & Neige 	75
Mode Miniature 	75
Mode Mouvements 	75
Mode Nocturne 	74
Mode Nocturne manuel 	74
Mode P (Programme)	77





Mode Panorama	
numérique 	86
Mode Paysage 	74
Mode Portrait 	74
Mode Portrait nocturne 	74
Mode Pr.de vues	67, 94
Mode Av	
(Priorité ouverture)	77
Mode Priorité ouverture Av	77
Mode Priorité vitesse Tv	77
Mode Tv	
(Priorité vitesse)	77
Mode Programme P	77
Mode Programme image auto 	57, 73
Mode scènes SCN	74
Mode SCN	74
Mode Texte 	75
Mode USER	82
Mode vert 	61
Modification du volume	189
Molette de correction IL	18, 104
Molette de sélection de mode	18, 73
Monochrome (Perso. image)	121
Montage Vidéo	177
Movie SR	131
MSC	214
N	
Naturel (Perso. image)	121
Netteté (Perso. image)	122
Niv. électronique	32, 207
Nom des dossiers	195
Nom des fichiers	198
NTSC	201
Nuageux (Balance blancs)	110
Numéro fichier	134
O	
Objectif	17
Obturateur électron.	72
Ombre (Balance blancs)	110
Onglet de menu initial	207
Options affich.	206
Ordre bracketing	95
P	
PAL	201
Palette du mode lecture	140, 238
Palette du mode scènes	76
Palette du mode Vidéo	124
Paliers sensibilité	103
Par anticipation	100
Perso. image	121
Pixels	109
Pixels enregistrés JPEG	107, 108
Pixels enregistrés pour les vidéos	130
Pixels Mapping	209
Plage dynamique	104
Pression à fond (déclencheur)	60
Pression à mi-course (déclencheur)	59
Prise de vue en pose B	80
Protéger 	148
PTP	215
Q	
Qualité JPEG	107, 109

R



Raccordement à un téléviseur	151
Raccourci démarr	210
Rafale haute vitesse  	94
Rafale 	94
RAW	108
RAW+	108
Recadrage	156
Récepteur de télécommande	17
Redéfinir	155
Régl. Plage Dyn.	114
Réglage AF	99
Réglage de la date et de l'heure	54, 190
Réglage de la langue	51, 195
Réglages capture	107
Réglages initiaux	51
Réglages LCD	204
Réglages par défaut	234
Réglages sonores	189
Réinit. fonct° perso	72
Réinitialisation	211
Retardateur 3 pr.de vue 	94
Retardateur  	94
Retouche yeux rouges	169
Rotation d'image	144
Rotation de l'image	144
Rotation image auto	144

S

Saturation (Perso. image)	122
Sauvegarde d'une image fixe (vidéo)	178

Sauvegarde des réglages	133
Sélect, heure	193
Sélect. & suppr.	147
Sélectionner	102
Sensibilité	103
Shake Reduction	116
SILKYPIX Developer Studio	217
Smile	61, 118
Son des touches	189
Sortie HDMI	202
Standard AF	97
Suppr. du vent	131
Supprimer 	135, 146
Supprimer tout	148
Supprimer une seule image	146
Synch. lente+Yeux rouges  ^{SLOW}	91
Synchro 2e rideau ^{SLOW} 	91
Synchro lente ^{SLOW} 	91

T



Taille du texte	194
Teinte (Perso. image)	122
Télécommande 0 s 	95
Télécommande  	95
Témoin d'usure de la batterie	44
Témoin du retardateur	17
Ton de finition de l'image	121
Trappe de protection du logement de la batterie/carte	41
Trappe de sortie du coupleur	45
Tungstène (Balance blancs)	110

TV	151
Type de son	190

U

Utilisation de l'écran de contrôle	37
Utilisation des menus	35
Utilisation des touches directes	34

V

Verrouillage AE	105
Vidéo 	126
Vidéo haute vitesse 	124
Ville	241
Ville résidence	192

W

Windows	213
---------------	-----

Z

Zone de mise au point	100
Zoom T/W	64
Zoom affich.immédiate	120
Zoom intelligent	64
Zoom numérique	64, 65
Zoom optique	132

PENTAX RICOH IMAGING CO., LTD.

2-35-7, Maeno-cho, Itabashi-ku, Tokyo 174-8639, JAPAN
(<http://www.pentax.jp>)

**PENTAX RICOH IMAGING
FRANCE S.A.S.
(European Headquarters)**

112 Quai de Bezons, B.P. 204, 95106 Argenteuil Cedex,
FRANCE
(HQ - <http://www.pentax.eu>)
(France - <http://www.pentax.fr>)

**PENTAX RICOH IMAGING
DEUTSCHLAND GmbH**

Julius-Vosseler-Strasse 104, 22527 Hamburg,
GERMANY
(<http://www.pentax.de>)

**PENTAX RICOH IMAGING
UK LTD.**

PENTAX House, Heron Drive, Langley, Slough, Berks
SL3 8PN, U.K.
(<http://www.pentax.co.uk>)

**PENTAX RICOH IMAGING
AMERICAS CORPORATION**

633 17th Street, Suite 2600, Denver, Colorado 80202,
U.S.A.
(<http://www.pentaximaging.com>)

**PENTAX RICOH IMAGING
CANADA INC.**

1770 Argentia Road Mississauga, Ontario L5N 3S7,
CANADA
(<http://www.pentax.ca>)

**PENTAX RICOH IMAGING
CHINA CO., LTD.**

23D, Jun Yao International Plaza, 789 Zhaojiabang
Road, Xu Hui District, Shanghai, 200032, CHINA
(<http://www.pentax.com.cn>)

<http://www.pentax.jp/english>

- Le fabricant se réserve le droit de modifier à tout moment les spécifications, le design et le choix des fournisseurs sans notification préalable.