

PENTAX™

Appareil photo numérique

Optio S5i

Mode d'emploi

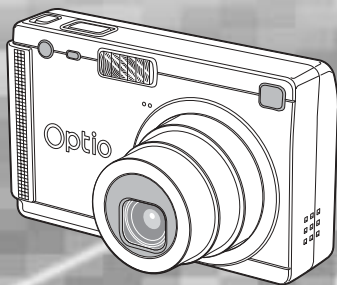

PictBridge

La lecture du mode d'emploi vous permettra de bénéficier d'un fonctionnement optimal de votre appareil.

Nous vous remercions d'avoir choisi cet appareil photo numérique PENTAX. Veuillez lire le mode d'emploi préalablement à l'utilisation de l'appareil afin de tirer le meilleur parti des fonctions de ce produit. Ce document, qui est à conserver après lecture, sera un outil précieux pour vous aider à comprendre l'ensemble des caractéristiques de l'appareil.

Droits d'auteur

Les images prises à l'aide de l'appareil photo numérique PENTAX destinées à un usage autre que privé ne peuvent être utilisées sans autorisation préalable, tel que défini par le Copyright Act (législation relative aux droits d'auteur en vigueur aux États-Unis). Soyez particulièrement attentif aux restrictions concernant l'usage privé de certains types d'images: prises lors de manifestations, dans le cadre de l'entreprise ou destinées à être exposées. Les images prises dans le but d'obtenir des droits d'auteur ne peuvent être utilisées autrement que dans le cadre des droits d'auteur définis par le Copyright Act, et une vigilance particulière est également recommandée à cet égard.

À l'attention des utilisateurs de cet appareil

- Il existe un risque d'effacement des données enregistrées ou de mauvais fonctionnement de l'appareil en cas d'utilisation à proximité d'installations génératrices de forts rayonnements électromagnétiques ou de champs magnétiques.
- L'écran à cristaux liquides utilisé dans l'affichage ACL a été conçu grâce à une technologie de très haute précision. Bien que le taux de pixels effectifs soit d'au minimum 99,99 %, il est possible que 0,01 % ou moins des pixels restent inactifs ou au contraire soient actifs alors qu'ils ne devraient pas l'être. Ceci n'a toutefois aucun effet sur l'image enregistrée.

Marques déposées

- PENTAX, Optio et smc PENTAX sont des marques déposées de PENTAX Corporation.
- Le logo SD  est une marque déposée.
- Toutes les autres marques ou noms de produits sont des marques déposées de leurs sociétés respectives.

Ce produit est compatible avec PRINT Image Matching III.

Les appareils photo numériques, imprimantes et logiciels dotés de la technologie PRINT Image Matching III permettent aux utilisateurs de réaliser des photos qui sont plus fidèles à leurs intentions. Certaines fonctions seront indisponibles sur les imprimantes non compatibles avec Print Image Matching III.

Copyright 2001 Seiko Epson Corporation. Tous droits réservés.

PRINT Image Matching est une marque de fabrique de Seiko Epson Corporation.

Le logo PRINT Image Matching est une marque de fabrique de Seiko Epson Corporation.

PictBridge

PictBridge permet à l'utilisateur de raccorder directement l'imprimante et l'appareil photo numérique grâce à la norme unifiée d'impression directe des images. Quelques étapes simples suffiront à imprimer vos images directement depuis l'appareil photo.

- Il est possible que les illustrations et l'écran d'affichage du moniteur ACL figurant dans le présent manuel diffèrent du produit réel.

POUR UNE UTILISATION EN TOUTE SÉCURITÉ DE VOTRE APPAREIL

Nous avons pris le plus grand soin dans la conception de cet appareil pour vous permettre de l'utiliser en toute sécurité. Cependant, veuillez à bien suivre les précautions d'emploi énumérées sur cette page et représentées par des pictogrammes.



Danger

Ce pictogramme indique que l'utilisateur risque de rencontrer de graves difficultés en cas de non-observation de la précaution d'emploi spécifiée.



Attention

Ce pictogramme indique que l'utilisateur risque de rencontrer des difficultés légères ou assez graves ou que l'utilisation de l'appareil peut s'avérer dangereuse en cas de non-observation de la précaution d'emploi spécifiée.

À propos de votre appareil



Danger

- N'essayez jamais de démonter ou de modifier l'appareil. L'appareil contient des pièces sous haute tension et il existe un risque de décharge électrique.
- N'essayez jamais de toucher les parties internes de l'appareil visibles à la suite d'une chute ou pour toute autre raison car il existe un risque de décharge électrique.
- Il est dangereux d'enrouler la courroie de l'appareil autour du cou. Soyez particulièrement vigilant avec les enfants en bas âge.
- Afin d'éviter tout risque d'ingestion accidentelle, maintenez la carte mémoire SD hors de portée des jeunes enfants. Faites immédiatement appel à un médecin en cas d'ingestion accidentelle.
- Veillez à utiliser un adaptateur secteur de tension et voltage correspondant à l'appareil. Il existe un risque d'incendie ou de décharge électrique en cas d'utilisation d'un adaptateur secteur autre que celui précisé pour l'appareil.
- Retirez immédiatement la batterie de l'appareil ou débranchez l'adaptateur secteur et contactez votre centre de réparation PENTAX le plus proche en cas de fumée, d'odeur suspecte ou d'un quelconque dysfonctionnement. Il existe un risque d'incendie ou de décharge électrique en cas d'utilisation prolongée de l'appareil dans ces conditions.

Attention

- N'essayez jamais de démonter la pile ou de la mettre en court-circuit. Ne la jetez jamais au feu, elle pourrait exploser.
- Ne chargez jamais des piles autres que les piles lithium-ion rechargeables D-LI8 car elles pourraient exploser ou s'enflammer.
- Ne placez pas votre doigt sur le flash lors de son déclenchement car cela comporte un risque de brûlure.
- Ne déclenchez pas le flash s'il est en contact avec vos vêtements, sous peine de décoloration de ces derniers.
- En cas de fuite de la batterie et de contact avec les yeux, ne les frottez pas. Rincez-les à l'eau claire et consultez immédiatement un médecin.
- En cas de contact avec la peau ou les vêtements, lavez les zones affectées avec de l'eau.
- Retirez immédiatement les piles de l'appareil si elles chauffent ou commencent à fumer. Veillez à ne pas vous brûler pendant cette opération.
- Certaines parties de l'appareil chauffent pendant l'utilisation de l'appareil. Soyez vigilant, de légères brûlures étant possibles en cas de maniement prolongé.
- Si l'écran ACL est endommagé, faites attention aux morceaux de verre. De même, veillez à ce que le cristal liquide n'entre pas en contact avec la peau, les yeux ou la bouche.

À propos du chargeur de batterie et de l'adaptateur secteur

Danger

- Veillez à utiliser le voltage exclusivement spécifié pour ce produit. Il existe un risque d'incendie ou de décharge électrique en cas d'utilisation d'une alimentation ou d'un voltage autre que celui spécifié. Le voltage spécifié est 100-240 V CA.
- Ne démontez pas et ne modifiez pas ce produit, sous peine d'incendie ou de décharge électrique.
- Arrêtez immédiatement l'appareil et contactez un centre de réparation PENTAX en cas de fumée, d'odeur suspecte ou d'un quelconque dysfonctionnement. Toute utilisation prolongée dans ces conditions peut provoquer un incendie ou une décharge électrique.
- En cas de pénétration d'eau à l'intérieur de l'appareil, contactez un centre de réparation PENTAX. Toute utilisation prolongée dans ces conditions peut provoquer un incendie ou une décharge électrique.
- En cas d'orage en cours d'utilisation, débranchez le cordon d'alimentation et arrêtez l'appareil. Toute utilisation prolongée dans ces conditions peut provoquer des dommages, un incendie ou une décharge électrique.

- Essayez la prise du cordon d'alimentation en présence de poussière. Cela pourrait en effet provoquer un incendie.



Attention

- Ne posez pas d'objet lourd sur le cordon d'alimentation secteur, ne laissez pas d'objet lourd choir sur ce cordon et évitez toute déformation excessive susceptible de le détériorer. Si le cordon d'alimentation secteur est endommagé, contactez un centre de réparation PENTAX.
- Ne court-circuitez pas et ne touchez pas les sorties du produit lorsqu'il est sous tension.
- Retirez la batterie et débranchez le cordon d'alimentation secteur lorsque vous n'utilisez pas le chargeur de batterie.
- Ne branchez pas le cordon d'alimentation secteur avec les mains mouillées. Cela pourrait provoquer une décharge électrique.
- Ne soumettez pas le produit à des chocs importants et ne le laissez pas tomber sur une surface dure, sous peine de dysfonctionnement.
- Pour limiter les risques, n'utilisez que des cordons d'alimentation électrique certifiés CSA/UL de type SPT-2 ou supérieur, fil cuivre de calibre AWG 18, munis à une extrémité d'une prise mâle moulée (de configuration NEMA) et à l'autre extrémité d'un connecteur femelle moulé (de configuration non industrielle IEC) ou équivalent.
- Utilisez exclusivement le chargeur pour les batteries spécifiées, sous peine de surchauffe ou de dysfonctionnement.

Précautions d'utilisation

- Lorsque vous voyagez à l'étranger, munissez-vous de la carte de garantie internationale. Emportez également le descriptif du réseau de service après-vente international inclus dans la boîte ; il vous sera utile en cas de problèmes.
- Lorsque l'appareil n'a pas été utilisé pendant une longue période, vérifiez que celui-ci fonctionne toujours correctement, notamment avant de prendre des photos importantes (lors d'un mariage ou d'un voyage). Le contenu d'un enregistrement d'images et de sons ne peut être garanti si l'enregistrement, la lecture ou le transfert des données de l'appareil vers un ordinateur, etc. est impossible en raison d'un dysfonctionnement de votre appareil ou du support d'enregistrement (carte mémoire SD), etc.
- L'objectif de cet appareil n'est pas interchangeable ni amovible.
- N'utilisez jamais de solvants tels que diluants, alcool ou essence pour nettoyer l'appareil.
- Évitez de conserver l'appareil dans des endroits où la température est élevée ou dans des endroits humides. Soyez particulièrement vigilant à l'égard des véhicules où des températures très importantes sont possibles.
- Évitez de stocker l'appareil dans une pièce où se trouvent des pesticides ou des produits chimiques. Stockez l'appareil dans un endroit bien ventilé pour éviter la formation de moisissures.
- Protégez votre appareil contre la pluie, l'eau ou tout autre liquide car il n'est pas étanche. S'il est mouillé ou éclaboussé, séchez-le immédiatement avec un chiffon sec et doux.
- Assurez-vous que l'appareil n'est pas soumis à des chocs ou vibrations importantes ou à de fortes pressions. Protégez-le par un sac matelassé lorsque vous le transportez en voiture, moto ou bateau, etc.
- La fourchette de température d'utilisation de l'appareil est comprise entre 0 °C et 40 °C (32 °F et 104 °F).
- L'écran à cristaux liquides s'assombrit à des températures avoisinant 60 °C (140 °F) mais redevient normal à une température normale.
- L'affichage de l'écran à cristaux liquides s'effectue plus lentement par basse température. Ceci fait partie des propriétés de tout écran à cristaux liquides et ne constitue pas un défaut de fonctionnement.
- Pour que votre appareil conserve ses performances optimales, nous vous conseillons de le faire réviser tous les ans ou tous les deux ans.

- Les brusques changements de température peuvent entraîner la formation de gouttelettes de condensation à l'intérieur comme à l'extérieur de l'appareil. Dans un tel cas, mettez l'appareil dans un sac. Sortez-le seulement lorsqu'il aura atteint la température ambiante.
- Veillez à ce qu'aucun élément étranger, terre, sable, poussière, eau, gaz, sel, etc. ne pénètre dans l'appareil car il pourrait l'endommager. Essayez toute goutte d'eau éventuellement présente sur l'appareil.
- Concernant la carte mémoire SD, reportez-vous aux « Précautions d'utilisation d'une carte mémoire SD » (p. 21).
- N'appuyez pas fortement sur le moniteur ACL car cela pourrait l'endommager ou conduire à un dysfonctionnement.
- Veillez à ne pas vous asseoir avec l'appareil rangé dans votre poche arrière, sous peine de détérioration de ce dernier ou du moniteur ACL.
- Si vous placez l'appareil sur un pied, veillez à ne pas serrer excessivement la vis du filetage du pied sur l'appareil.

Contents

POUR UNE UTILISATION EN TOUTE SECURITÉ DE VOTRE APPAREIL	1
Précautions d'utilisation	4
Table des matières du mode d'emploi	9
Vérification du contenu de l'emballage	10
Descriptif de l'appareil	11
Noms des éléments fonctionnels	12
Préparation de l'appareil	13
Fixation de la courroie	13
Alimentation de l'appareil	14
Installation de la batterie	14
Retrait de la batterie	14
Chargement de la batterie	15
Utilisation de l'adaptateur secteur (en option)	19
Installation de la carte mémoire SD	21
Taille et qualité d'image	23
Réglages initiaux	25
Réglage de la langue d'affichage	25
Réglage de la date et de l'heure	26
Démarrage rapide	28
Prise d'images fixes	28
Lecture des images fixes	30
Lecture d'une image	30
Lecture de l'image précédente ou suivante	30
Rotation de l'image affichée	31
Opérations de base	32
Mise sous/hors tension de l'appareil	32
Mode lecture	33
Mode Dictaphone	33
Utilisation des fonctions des boutons	34
Mode capture	34
Mode lecture	36
Mode dictaphone	37
Réglage des menus	38
Comment régler les menus	38
Liste des menus	40
Opérations de prise de vue	42
Opérations de prise de vue	42
Procédure de prise de vue simplifiée (Mode vert)	42
Réglage des fonctions (Mode programme)	43
Sélection du mode photo en fonction de la scène (mode photo)	44
Prise de vue en basse lumière (mode nocturne)	46
Enregistrement de séquences vidéo (mode vidéo)	47
Prise de vue panoramique (mode aide panorama)	49
Prise de vue avec contours adoucis	

(Mode mise au point douce).....	51
Prise de vue avec filtres numériques	
(Mode filtre numérique).....	52
Utilisation des réglages des fonctions prédéfinies	
(mode User).....	54
Prise de vue sous-marine (mode maritime).....	55
Prises de vues 3D (mode image 3D).....	57
Utilisateur du retardateur.....	62
Utilisation de la commande à distance (en option).....	63
Prise de vue en continu	
(Mode prise de vue en continu).....	65
Utiliser le zoom pour changer la taille du sujet.....	66
Prise de vue avec Av rapide vidéo.....	68
Réglage des fonctions de la prise de vue.....	69
Changement de mode.....	69
Sélection du mode capture.....	69
Affichage du paramétrage de la prise de vue en mode capture.....	71
Sélection du mode de mise au point.....	72
Sélection du mode flash.....	75
Sélection des pixels enregistrés.....	76
Sélection du niveau de qualité.....	78
Réglage de la balance des blancs.....	79
Changement de la zone de mise au point.....	81
Réglage de la plage de mesure pour déterminer l'exposition.....	82
Réglage de la Sensibilité.....	83
Réglage de la durée de l'affichage immédiat.....	84
Réglage de la netteté.....	85
Réglage de la saturation des couleurs.....	86
Réglage du contraste de l'image.....	87
Réglage de l'exposition (correction d'exposition).....	88
Sauvegarde des réglages.....	89
Sauvegarde des éléments du menu (Mémoire).....	89
Enregistrement des fonctions en mode User.....	90
Enregistrement et lecture.....	91
<hr/>	
Enregistrement de son (mode dictaphone).....	91
Lecture des sons.....	92
Ajout d'un mémo vocal.....	93
Réglage de la fonction d'enregistrement de mémo	
vocal sur [Arrêt].....	93
Lecture/suppression/édition.....	94
<hr/>	
Lecture des images.....	94
Lecture des images fixes.....	94
Lecture zoom.....	94
Visionnage des vidéos.....	96
Affichage du paramétrage de la prise de vue en mode lecture.....	97
Affichage neuf images.....	98
Diaporama.....	99
Suppression d'images, de vidéos et de sons.....	100
Suppression d'une seule image ou d'un seul	
message vocal.....	100
Suppression de toutes les images.....	102
Protection des images/des sons contre l'effacement	
(Protéger).....	103

Visualisation d'images sur un téléviseur	104
Lecture d'une image à l'aide de la commande à distance (en option)	105
Réglage de l'impression (DPOF)	106
Impression d'images uniques	106
Impression de toutes les images	108
Impression directe PictBridge	109
Raccordement de l'appareil à l'imprimante	109
Impression d'images uniques	110
Impression de toutes les images	111
Impression avec les réglages DPOF	112
Déconnexion de l'appareil et de l'imprimante	112
Édition d'images	113
Modification de la taille et de la qualité d'image	113
Recadrage d'images	115
Copie des fichiers	116
Réglages	118
<hr/>	
Réglages de l'appareil	118
Réglage de l'écran	118
Formatage d'une carte mémoire SD ou de la mémoire intégrée	120
Changement des réglages sonores	121
Changement de la date et de l'heure	122
Réglage de l'heure monde	123
Modification du réglage effectué	124
Changement du système de sortie vidéo	125
Changement du mode de connexion USB	125
Temps de mise en veille	126
Désactivation de Arrêt auto	126
Enregistrement d'une fonction (fonction personnalisée)	127
Réglage du bouton QUICK	128
Réinitialisation des réglages par défaut	129
Réglage de l'alarme	130
Vérification de l'avertissement sonore/alarme	130
Réglage de l'alarme	130
Mise hors tension de l'alarme	131
Annexe	132
<hr/>	
Liste des codes de ville	132
Accessoires optionnels	133
Messages	134
Problèmes de prise de vue	136
Caractéristiques principales	138
GARANTIE	141
Index	145

Table des matières du mode d'emploi

Ce mode d'emploi est constitué des chapitres suivants.

1 Préparation de l'appareil

Ce chapitre explique ce que vous devez faire avant d'effectuer les premières photos. Il est important que vous en preniez connaissance et que vous suiviez les instructions qui y sont données.

2 Démarrage rapide

Ce chapitre fournit les informations relatives à la manière simplifiée de prendre des photos et de lire les images. Il permet de démarrer la prise de vue immédiatement.

3 Opérations de base

Ce chapitre explique les opérations de base comme les fonctions des boutons ainsi que l'utilisation des menus. Pour plus de renseignements, reportez-vous respectivement aux chapitres « Opérations de prise de vue », « Enregistrement et lecture », « Lecture/suppression/édition » et « Réglages ».

4 Opérations de prise de vue

Ce chapitre décrit les différentes possibilités de capture d'images et explique comment définir les fonctions correspondantes, notamment l'utilisation de l'écran du mode capture qui permet de sélectionner le mode le plus adapté à la situation.

5 Enregistrement et lecture

Ce chapitre explique comment enregistrer uniquement du son ou ajouter un message vocal à une image puis comment lire les messages vocaux.

6 Lecture/suppression/édition

Ce chapitre explique comment lire des images sur l'appareil ou sur un téléviseur, comment supprimer, redéfinir et recadrer des images et enfin comment les imprimer directement sans passer par un ordinateur.



7 Réglages

Ce chapitre explique comment régler les fonctions annexes de l'appareil.

8 Annexe

L'annexe présente les messages affichés sur le moniteur ACL et indique comment procéder en cas de problème.

La signification des symboles utilisés dans le mode d'emploi est présentée ci-dessous.

	renvoie à une page de référence fournissant des explications sur l'opération.
	précise des informations utiles à connaître.
	indique les précautions à prendre lors du maniement de l'appareil.

1

2

3

4

5

6

7

8

Vérification du contenu de l'emballage



Appareil photo
Optio S5i

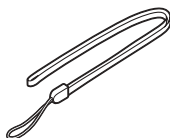

Courroie
O-ST20 (*)

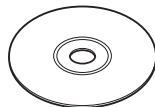

Logiciel (CD-ROM)
S-SW25

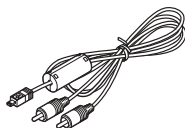

Câble AV
I-AVC7 (*)

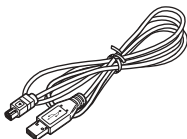

Câble USB
I-USB7 (*)



Batterie lithium-ion
rechargeable D-Li8 (*)

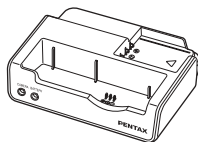

Chargeur de batterie
D-BC25 (*)



Cordon d'alimentation
secteur D-CO2 (*)

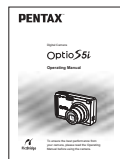

Mode d'emploi
(c'est-à-dire le présent
manuel)

Les articles suivis d'un astérisque (*) sont également disponibles comme accessoires optionnels.

Pour les autres accessoires optionnels, reportez-vous à "Accessoires optionnels" (p.133).

Descriptif de l'appareil

Vue avant

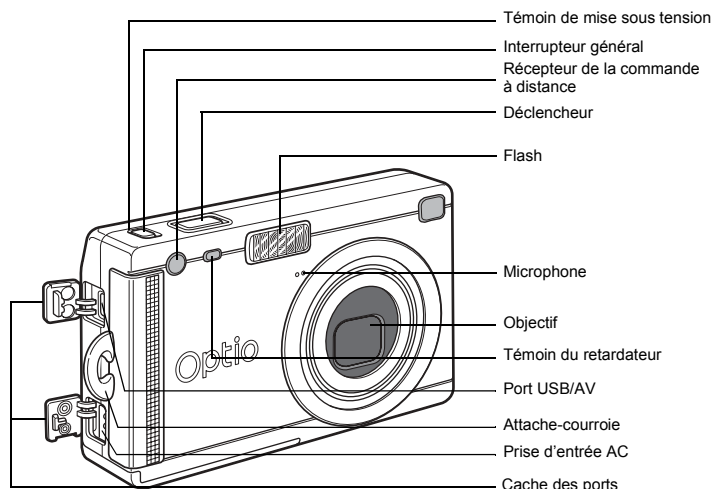

Vue arrière

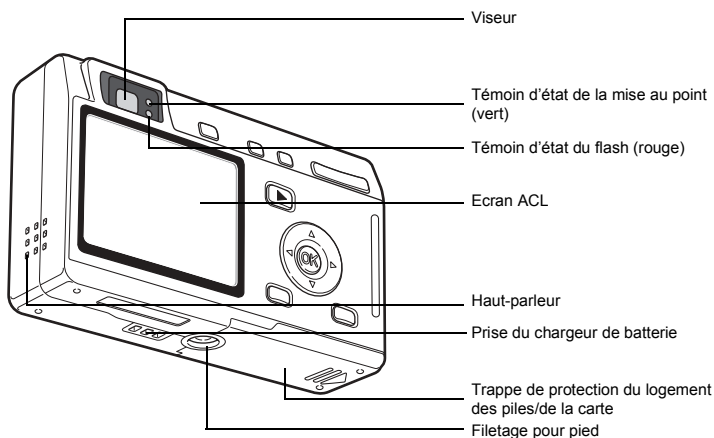

Noms des éléments fonctionnels

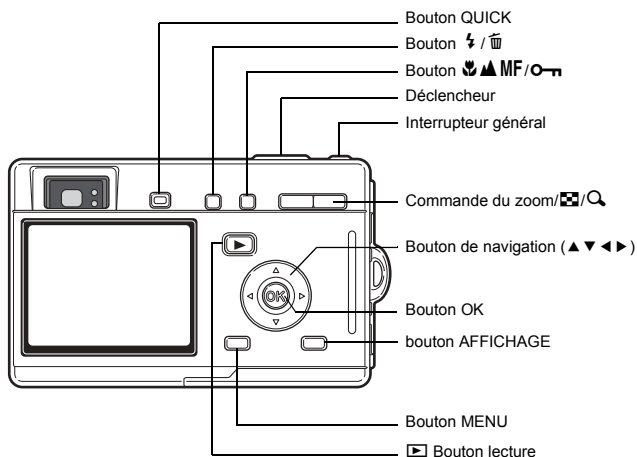

Guide des opérations

Un guide des boutons apparaît sur le moniteur ACL en cours d'utilisation. Les boutons sont représentés comme indiqué ci-dessous.

Bouton de navigation (▲)	
Bouton de navigation (▼)	
Bouton de navigation (◀)	
Bouton de navigation (▶)	
Bouton MENU	
Déclencheur	

Commande du zoom / /	
pour zoom numérique	
pour recadrage	
Bouton AFFICHAGE	
Bouton	
Bouton	
Bouton OK	

Fixation de la courroie

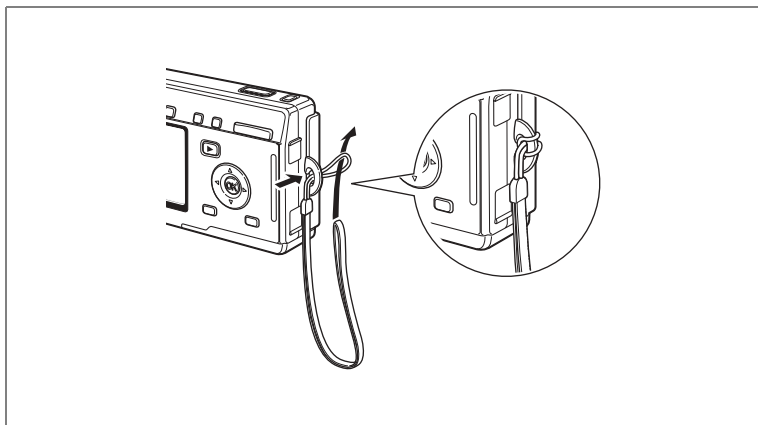

Glissez l'extrémité étroite de la courroie dans l'attache de la courroie et passez l'autre extrémité dans la boucle.

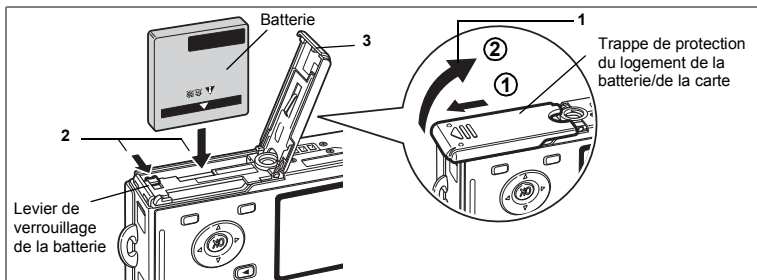

Installation de la batterie

Installez la batterie fournie avec l'appareil.

- 1 Ouvrez la trappe de protection du logement de la batterie/la carte.**
Faites glisser la trappe de protection du logement de la batterie/de la carte dans le sens indiqué par la flèche ① puis soulevez-la ②.
- 2 Introduisez la batterie, le symbole ▲ pointé vers le moniteur ACL** utilisez la partie latérale de la batterie pour comprimer le levier de verrouillage dans le sens indiqué par la flèche.
- 3 Fermez la trappe de protection du logement de la batterie/la carte.**

Retrait de la batterie

- 1 Pour libérer la batterie, appuyez avec un doigt sur le levier de verrouillage dans le même sens que lors de l'insertion.**
Retirez la batterie.



Il est recommandé d'utiliser l'adaptateur secteur D-AC8 (optionnel) en cas d'utilisation prolongée de l'appareil. (☞ p.19)



- Veillez à introduire la batterie correctement. Une mauvaise orientation peut provoquer un dysfonctionnement.
- Ne tentez pas d'extraire la batterie lorsque l'appareil est sous tension.
- En cas d'inactivité prolongée de l'appareil, retirez la batterie.
- La date est réinitialisée si la batterie reste longtemps hors de l'appareil.

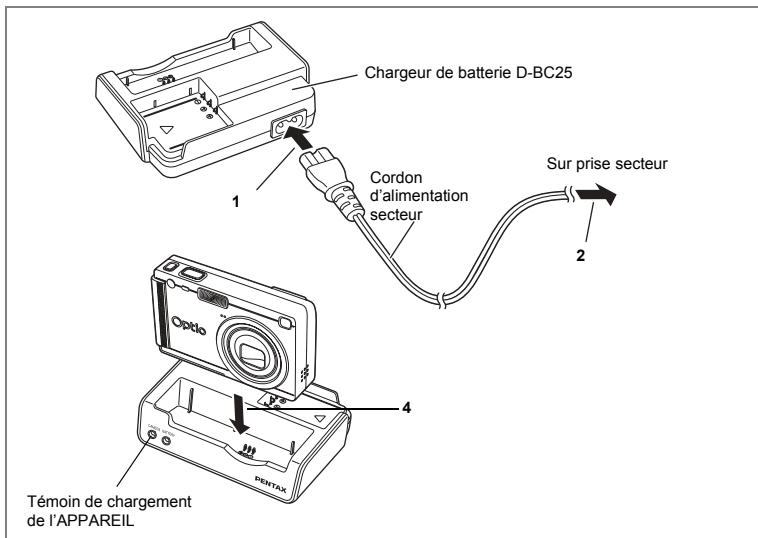

Chargement de la batterie

Utilisez le chargeur de batterie D-BC25 fourni avec l'appareil pour charger la batterie avant la première utilisation de l'appareil ou lorsque le message [Piles épuisées] apparaît. Vous n'avez pas besoin de retirer la batterie de l'appareil pour le chargement.

- 1 **Branchez le cordon d'alimentation secteur sur le chargeur de batterie D-BC25.**
- 2 **Branchez le cordon d'alimentation secteur dans la prise secteur.**

Chargement de la batterie via l'appareil

- 3 **Mettez l'appareil hors tension.**
- 4 **Placez l'appareil dans le chargeur de batterie.**
Positionnez l'appareil dans le boîtier de sorte que l'objectif repose dans le logement prévu à cet effet. Le témoin de chargement de l'APPAREIL clignote en cours de chargement et s'allume une fois la batterie chargée.
- 5 **Le chargement terminé, retirez l'appareil du chargeur de batterie.**

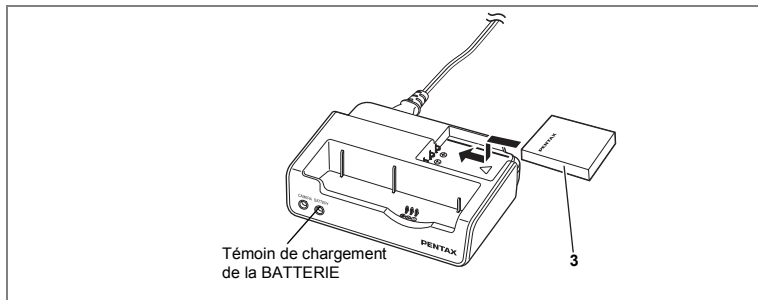

Chargement de la batterie seule

Vous pouvez retirer la batterie de l'appareil pour la charger.

3 Placez la batterie dans le chargeur de batterie de manière à ce que le nom PENTAX soit visible.

Le témoin de chargement rouge de la BATTERIE clignote en cours de chargement et s'éteint une fois la batterie chargée.

4 Le chargement terminé, retirez la batterie du chargeur.



- Vous pouvez mettre l'appareil et la batterie ensemble dans le chargeur de batterie pour charger la batterie située à l'intérieur de l'appareil et une batterie de rechange.
- Le temps nécessaire à un chargement complet est d'environ 100 minutes maximum.
La plage de température ambiante pour un chargement correcte de la batterie est comprise entre 0 et 40 °C.
- Le temps de chargement peut varier en fonction de la température ambiante et des conditions de chargement.
- Lorsqu'elle arrive en fin de durée de vie, une batterie fraîchement rechargée ne permet des durées d'utilisation de l'appareil que de plus en plus courtes. Il est alors temps de remplacer la batterie.
- Vous pouvez également retirer la batterie de l'appareil et la charger à l'aide du kit de chargement D-BC8 en option et le cordon d'alimentation D-CO2.



- Chargez systématiquement la batterie avant la mise en service ou après une absence d'utilisation prolongée.
- Le chargeur D-BC25 ne doit pas servir à recharger des batteries autres que les batteries lithium-ion rechargeables D-Li8 sous peine de surchauffe ou de détérioration.
- La batterie peut être défectueuse si le témoin de chargement rouge ne s'allume pas alors que la batterie est placée correctement. Remplacez-la par une nouvelle batterie.

- **Autonomie approximative de la batterie (lorsque la batterie D-LI8 est totalement chargée)**

Nombre d'images enregistrables : Environ 160 (à 23 °C, moniteur ACL allumé et flash sollicité pour 50 % des prises de vue)

Durée de lecture : Environ 130 min

- Le nombre d'images enregistrables dépend de la mesure standard CIPA et peut varier selon le mode de capture et les conditions de prise de vue.

Caution

- En règle générale, les performances de la batterie s'amenuisent temporairement lorsque la température baisse. Si vous utilisez l'appareil par une température basse, maintenez-le au chaud en le mettant dans votre poche ou à l'abri dans votre manteau. La batterie recouvrera ses performances maximales à température ambiante.
- Veillez à emporter une batterie de rechange lorsque vous voyagez à l'étranger, dans un pays froid ou encore si vous avez l'intention de prendre de nombreuses photos.

- **Témoin d'usure des piles**

Vous pouvez vérifier le niveau de la batterie à l'aide du symbole  affiché sur le moniteur ACL.



(voyant vert) : Niveau de charge suffisant.



(voyant vert) : Batterie en cours de décharge.



(voyant jaune) : Décharge avancée de la batterie.



(voyant rouge) : Batterie faible.



[Piles épuisées] : L'appareil s'arrête après l'affichage du message.

- **Recyclage des batteries**



Ce symbole indique que la batterie est recyclable.
Recouvrez les bornes de ruban isolant et portez la batterie dans un magasin qui affiche ce symbole.

Li-ion

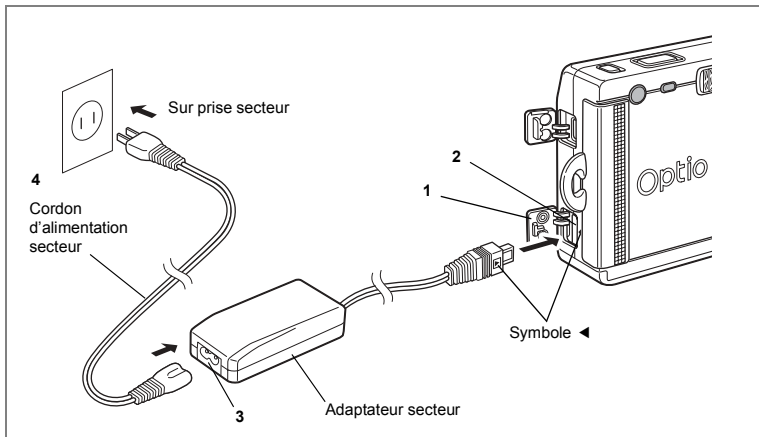

Utilisation de l'adaptateur secteur (en option)

Il est recommandé d'utiliser l'adaptateur secteur D-AC8 (en option) en cas d'utilisation prolongée du moniteur ACL ou de connexion de l'appareil à un ordinateur.

- 1 Vérifiez que l'appareil est hors tension avant d'ouvrir le cache des ports.**
- 2 Connectez la borne DC de l'adaptateur secteur au port d'entrée DC de l'appareil, en veillant à faire correspondre les symboles ◀.**
- 3 Branchez le cordon d'alimentation sur l'adaptateur secteur.**
- 4 Branchez le cordon d'alimentation secteur dans la prise secteur.**



- Vérifiez que l'appareil est hors tension lors du branchement ou du débranchement de l'adaptateur secteur.
- Veillez à ce que le cordon d'alimentation secteur et le câble de raccordement soient bien connectés. Si le cordon se débranche lors de la prise de vue, les données pourraient être perdues.
- Veillez à lire le mode d'emploi de l'adaptateur secteur avant utilisation.
- Veillez à faire correspondre les symboles ◀ lors de la connexion des bornes DC. L'insertion des fiches avec une force excessive risque de les endommager.



Précautions d'utilisation du chargeur de batterie ou de l'adaptateur secteur

1

Preparation de l'appareil

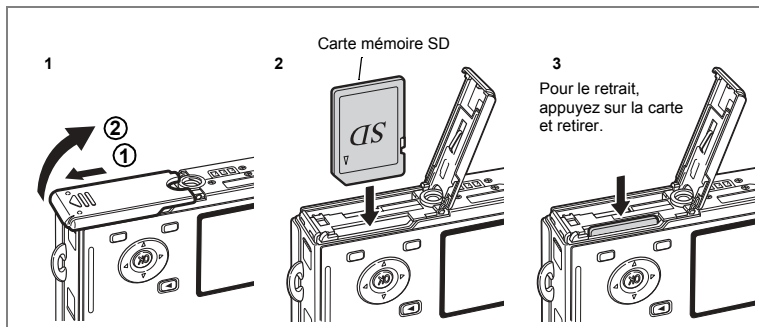
Veillez à lire la section "POUR UNE UTILISATION EN TOUTE SECURITÉ DE VOTRE APPAREIL" à la page 1 pour éviter tout risque d'incendie ou de décharge électrique lors de l'utilisation du chargeur de batterie ou de l'adaptateur secteur. Reportez-vous à la page 140 pour connaître les spécifications du chargeur de batterie et de l'adaptateur secteur.



Cet appareil photo est compatible avec les cartes mémoire SD. Les photographies prises sont enregistrées sur la carte mémoire SD si celle-ci est présente (icône  sur le moniteur ACL) ou dans la mémoire intégrée en l'absence de carte (icône  sur le moniteur ACL).



- Veillez à ce que l'appareil photo soit hors tension avant d'introduire ou de retirer la carte mémoire SD.
- Veillez à formater une carte neuve ou des cartes ayant été utilisées dans un autre appareil photo. Pour les instructions relatives au formatage, reportez-vous à « Formatage d'une carte mémoire SD ou de la mémoire intégrée » (p.120).

- 1 Ouvrez la trappe de protection du logement de la batterie/la carte.**
Faites glisser la trappe de protection du logement de la batterie/de la carte dans le sens indiqué par la flèche ① puis soulevez-la ②.
- 2 Insérez une carte mémoire SD de manière à ce que l'étiquette (côté comportant le symbole ▲) soit dirigée vers le moniteur ACL et enfoncez la carte jusqu'à ce que l'on entende un « clic ».**
- 3 Fermez la trappe de protection du logement de la batterie/la carte.**
Pour le retrait, appuyez sur la carte dans le sens indiqué par la flèche pour l'éjecter puis extrayez-la.



Le nombre d'images pouvant être enregistrées varie en fonction de la capacité de la carte mémoire SD ou de la mémoire intégrée ainsi que de la taille et de la qualité d'image sélectionnées. (voir p.23)

Sauvegarde des données

Très rarement, les données enregistrées dans la mémoire intégrée peuvent ne plus être lisibles. Dans un but de sauvegarde, nous vous recommandons de télécharger les données importantes sur un ordinateur ou sur un support autre que la mémoire intégrée.

Précautions d'utilisation d'une carte mémoire SD

- Veillez à ce que l'appareil soit hors tension avant d'ouvrir la trappe de protection du logement de la carte.
- La carte mémoire SD est dotée d'un commutateur écriture-protection. Placez le commutateur en position [VERROUILLAGE] pour protéger les données existantes en empêchant l'enregistrement de nouvelles données, la suppression des données existantes ou le formatage de la carte.
- Une carte mémoire SD pouvant être très chaude immédiatement après utilisation de l'appareil, retirez-la avec précaution.
- Ne tentez pas de retirer la carte mémoire SD ou de mettre l'appareil hors tension pendant l'enregistrement des données, la lecture d'images ou de son, ou lorsque l'appareil est connecté à un PC à l'aide d'un câble USB : des données pourraient être perdues ou la carte endommagée.
- Ne déformez pas la carte mémoire SD et évitez-lui tout choc important. Veillez à ce qu'elle ne rentre pas en contact avec de l'eau et à ce qu'elle ne soit pas soumise à des températures élevées.
- Avant toute utilisation, assurez-vous de formater les cartes mémoire non utilisées ou celles ayant servi sur un autre appareil. Reportez-vous à "Formatage d'une carte mémoire SD ou de la mémoire intégrée" (p.120) pour connaître les consignes de formatage.
- Ne retirez pas la carte mémoire SD en cours de formatage, sous peine de l'endommager et de la rendre inutilisable.
- Il existe un risque de suppression des données contenues dans la carte mémoire SD dans les cas de figure suivants. En aucun cas, PENTAX ne saurait être tenu responsable de la suppression des données.
 - (1) mauvaise manipulation de la carte mémoire SD,
 - (2) carte mémoire SD placée à proximité d'éléments susceptibles de générer de l'électricité statique ou des interférences électriques,
 - (3) non-utilisation prolongée de la carte,
 - (4) carte éjectée, adaptateur secteur débranché ou batterie extraite de l'appareil lors de l'enregistrement ou de la lecture de données.
- La carte mémoire SD a une durée de vie limitée. Les données sauvegardées peuvent être endommagées si la carte reste inutilisée pendant trop longtemps. Assurez-vous d'effectuer régulièrement les sauvegardes nécessaires sur un ordinateur.
- Évitez d'utiliser ou de ranger la carte à proximité d'éléments générateurs d'électricité statique ou d'interférence électrique.
- Évitez d'utiliser ou de stocker la carte dans des endroits sujets à des variations de température brutales ou à la condensation, et veillez à ne pas la laisser exposée en plein soleil.
- Si vous utilisez une carte mémoire SD à faible débit, il se peut que l'enregistrement s'arrête lorsque vous prenez des séquences vidéo, même s'il reste suffisamment d'espace mémoire, ou que les prises de vue et la lecture nécessitent plus de temps.
- Rendez-vous sur le site Internet PENTAX et vérifiez que la carte mémoire SD que vous envisagez d'acheter est compatible avec votre appareil avant d'en faire l'acquisition. Le centre de réparation PENTAX le plus proche pourra également vous renseigner.

Commutateur écriture-protection

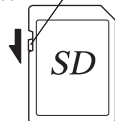



Taille et qualité d'image

Sélectionnez la taille et la qualité d'image les plus adaptées en fonction de l'usage. Un niveau de qualité élevé et un grand nombre de pixels enregistrés améliorent le rendu des images à l'impression, mais le volume de données limite alors le nombre total de photos pouvant être prises.

Si vous choisissez une qualité d'image élevée ainsi qu'une taille d'image grand format, il se peut que l'appareil mette dix secondes ou plus pour finir d'enregistrer après la prise de vue.

Sélectionnez le nombre de pixels enregistrés et le niveau de qualité qui conviennent dans le menu [ Param. capture].

Comment régler les menus  p.38

Sélection des pixels enregistrés  p.76

Sélection du niveau de qualité  p.78

● Sélection de la taille en fonction de l'usage

2560×1920	↑ Clair, fin	Impression des images avec les réglages haute résolution de votre imprimante,
2048×1536		Impression au format A4 ou supérieur, édition et traitement des images
1600×1200		
1024×768		Impression au format carte postale
640×480		Pour utiliser comme images de sites Web, pour l'envoi de messages électroniques

Le réglage par défaut est **2560×1920**.

● Sélection de la qualité en fonction de l'usage

★★★	Excellent	Taux de compression le plus faible. Convient pour l'impression de photos grand format sur support A4.
★★	Très bon	Taux de compression standard. Convient pour l'impression de photos ou la visualisation sur ordinateur.
★	Bon	Taux de compression le plus élevé. Adapté pour l'envoi de messages électroniques ou pour créer des sites Web.

Le réglage par défaut est **★★**.

● **Nombre approximatif d'images enregistrables en fonction de la taille et de la qualité d'image**

Niveau qualité Pixels enregistrés	Excellent ★★★	Très bon ★★	Bon ★	Film (320×240)
2560×1920	18	36	61	5 min 32 s
2048×1536	30	56	82	
1600×1200	51	88	123	
1024×768	112	206	268	
640×480	247	386	515	

- Les valeurs de ce tableau indiquent le nombre approximatif d'images et de temps d'enregistrement en cas d'utilisation d'une carte mémoire SD de 64 Mo.
- Les valeurs de ce tableau ont été établies sur la base d'une utilisation standard de l'appareil définie par PENTAX et peuvent varier selon le sujet, les conditions de prise de vue, le mode de capture, la carte mémoire SD, etc.

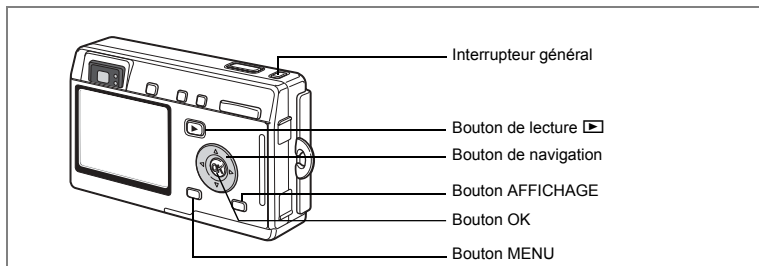

Si l'écran des réglages initiaux ou du réglage de la date apparaît lors de la mise sous tension de l'appareil, procédez comme suit pour régler la langue d'affichage et/ou la date et l'heure.

Si l'écran des réglages initiaux apparaît :

↳ p.25 - 26 "Réglage de la langue d'affichage",
"Réglage de la date et de l'heure"

Si l'écran de réglage de la date apparaît :

↳ p.26 - 27 "Réglage de la date et de l'heure"

Si aucun des écrans n'apparaît, cela signifie que le réglage n'est pas nécessaire.

Réglage de la langue d'affichage

Vous pouvez choisir la langue d'affichage des menus, des messages d'erreur, etc. parmi les langues suivantes : allemand, anglais, chinois (traditionnel et simplifié), coréen, espagnol, français, italien, japonais et russe.

- 1 Mettez l'appareil sous tension.**
- 2 Utilisez le bouton de navigation (◀▶) pour sélectionner la langue d'affichage.**

Le réglage par défaut est l'anglais.

- 3 Pressez le bouton OK.**

The Date Adjust screen appears.

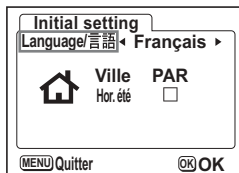

Réglage de la date et de l'heure

Réglez la date et l'heure ainsi que le format d'affichage.

- 1** Utilisez le bouton de navigation (▲▼) pour sélectionner le format d'affichage de la date et de l'heure.

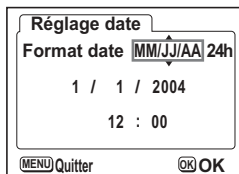

- 2** Pressez le bouton de navigation (▶).
▲ et ▼ apparaît au-dessus et au-dessous de « 24h ».

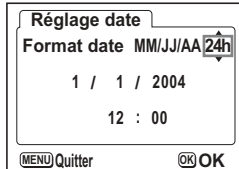

- 3** Utilisez le bouton de navigation (▲▼) pour sélectionner [24h] (affichage 24 heures) ou [12h] (affichage 12 heures).

- 4** Pressez le bouton de navigation (▶).
▲ et ▼ s'affichent au-dessus et au-dessous du mois.

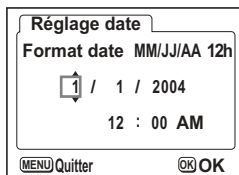

- 5** Modifiez le mois à l'aide du bouton de navigation (▲▼)

- 6** Pressez le bouton de navigation (▶).
▲ et ▼ s'affichent au-dessus et au-dessous du jour.

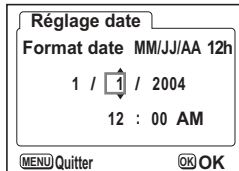

- 7** Modifiez le jour à l'aide du bouton de navigation (▲▼) puis pressez le bouton de navigation (▶).

▲ et ▼ s'affichent au-dessus et au-dessous de l'année.

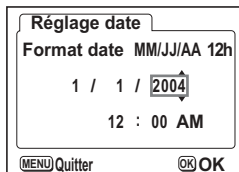

8 Recommencez l'étape 7 pour modifier l'[année], l'[heure] et les [minutes].

AM et PM s'intervertissent selon le réglage de l'heure, si vous avez sélectionné [12h] à l'étape 3.

9 Une fois les réglages terminés, pressez le bouton OK.

L'appareil est prêt à prendre des photos. Lorsque vous réglez la date et l'heure à l'aide du bouton MENU, vous revenez à l'écran menu. Appuyez à nouveau sur le bouton OK.



- Si vous appuyez sur le bouton OK une fois les réglages terminés, le nombre de secondes revient à 00.
- Pour régler précisément l'heure, appuyez sur le bouton OK lorsque le top (à la télévision, la radio, etc.) indique 00 seconde.



- Lorsque l'écran des réglages initiaux s'affiche, il est possible d'annuler cette étape et de passer en mode capture en appuyant sur le bouton MENU. Dans ce cas, l'écran des réglages initiaux réapparaîtra lors de la mise sous tension suivante de l'appareil.
- Il est possible de modifier les réglages effectués. Reportez-vous à "Changement de la date et de l'heure" (p.122).

Prise d'images fixes

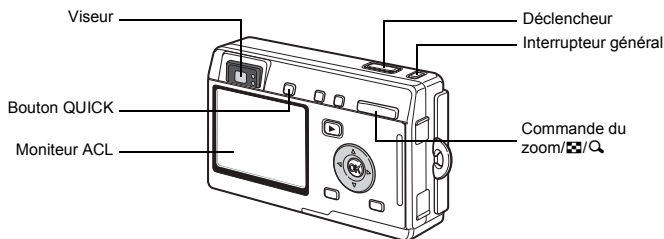

Vous trouverez ci-dessous la procédure la plus simple pour prendre des images fixes, puisque le flash se déclenche automatiquement en fonction des conditions de luminosité.

1 **Pressez l'interrupteur général.**

L'appareil s'allume.

2 **Confirmez le sujet et les paramètres de la prise de vue sur le moniteur ACL.**

La mire au centre du moniteur ACL correspond à la zone de mise au point automatique.

Il est possible de modifier la taille du sujet en pressant la commande du zoom $\left[\begin{smallmatrix} \square \\ \square \end{smallmatrix} \right] / \left[\begin{smallmatrix} \square \\ \square \end{smallmatrix} \right] / \left[\begin{smallmatrix} \square \\ \square \end{smallmatrix} \right]$.

▲ : agrandit la taille du sujet.

◆◆◆ : réduit la taille du sujet.

Vous pouvez vérifier la taille du sujet tout en regardant dans le viseur.



Mire de mise au point



- Étant donné qu'il n'y a pas de mire dans le viseur, veuillez à vérifier la zone de mise au point sur le moniteur ACL.
- Pour basculer en mode vert et laisser l'appareil régler automatiquement toutes les fonctions de prise de vue, appuyez sur le bouton QUICK. Le mode vert est le moyen le plus simple d'obtenir de belles photos. « Procédure de prise de vue simplifiée » (p.42)

3 **Pressez le déclencheur à mi-course.**

La mire du moniteur ACL devient verte dès que la mise au point est correcte.

4 **Pressez le déclencheur.**

L'image s'affiche sur le moniteur ACL pendant une seconde (affichage immédiat) et est enregistrée sur la carte mémoire SD ou dans la mémoire intégrée. (Les témoins vert et rouge à droite du viseur clignotent alternativement lors de l'enregistrement de l'image.)

Utilisation du déclencheur

Le déclencheur fonctionne en deux temps, comme décrit ci-dessous.

Pressez à mi-course

La mise au point et l'exposition sont verrouillées lorsque le déclencheur est pressé légèrement (à mi-course). La vitesse d'obturation et le réglage d'ouverture apparaissent sur le moniteur ACL uniquement lorsque le déclencheur est amené à mi-course. Les informations indiquées respectivement par le moniteur ACL et les témoins d'état de la mise au point et du flash lorsque le déclencheur est à mi-course sont les suivantes.

1. Mire de mise au point

La mire devient verte si la mise au point est correcte. Dans le cas contraire, elle n'apparaît pas.

2. Témoins d'état

	Témoin d'état de la mise au point (vert)	Témoin d'état du flash (rouge)
Allumé	Le sujet est mis au point	Le flash est chargé
Clignotant	Le sujet n'est pas mis au point	Le flash est en cours de recyclage

Il est impossible de prendre des photos pendant le chargement du flash.

Déclencheur pressé à fond

Pressez le déclencheur jusqu'au bout (à fond) pour prendre une photo.

Mauvaises conditions de mise au point

L'appareil ne peut pas réaliser de mise au point dans les conditions suivantes. Dans ce cas, verrouillez la mise au point sur un objectif à la même distance que le sujet (en pressant le déclencheur à mi-course), puis cadrez l'appareil sur votre sujet et pressez le déclencheur à fond.

- Objets faiblement contrastés tels qu'un ciel bleu ou un mur blanc comme arrière-plan.
- Endroits ou objets sombres, ou conditions nuisant à la réflexion de la lumière.
- Motif ou treillis fin.
- Objets en mouvement.
- Présence d'un objet de premier plan et d'un objet d'arrière-plan dans le même cliché.
- Intense réflexion de lumière ou contre-jour (arrière-plan très lumineux).

Affichage immédiat

Le réglage par défaut de l'affichage immédiat est d'une seconde. Pendant cette seconde, vous pouvez supprimer l'image en appuyant sur le bouton , en sélectionnant [Supprimer] lorsque le menu [Supprimer] apparaît puis en appuyant sur le bouton OK. (☞p.101)

Vous pouvez également enregistrer un message vocal en appuyant sur le bouton OK pendant l'affichage immédiat. (☞p.93)

Réglage de la durée de l'affichage immédiat ☞p.84

Lecture des images fixes

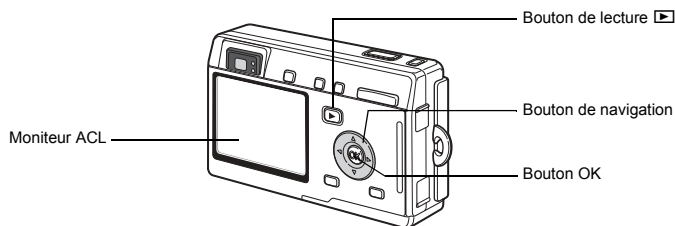

Lecture d'une image

Vous avez la possibilité d'afficher la photo que vous venez de prendre.

- 1 Pressez le bouton de lecture ▶ après avoir pris une photo.**

L'image apparaît sur le moniteur ACL.



Lecture zoom p.94

Lecture de l'image précédente ou suivante

Les images fixes défilent une à une, vers l'avant ou vers l'arrière.

- 1 Pressez le bouton de lecture ▶ après avoir pris une photo.**
L'image apparaît sur le moniteur ACL.
- 2 Pressez le bouton de navigation (◀▶).**



affiche l'image précédente.



affiche l'image suivante.

Rotation de l'image affichée

Vous pouvez faire pivoter une image affichée sur le moniteur ACL. L'image reste pivotée si elle est affichée à l'aide du zoom ou pendant un diaporama.

1 **Pressez le bouton de lecture** **après avoir pris une photo.**

L'image apparaît sur le moniteur ACL.

2 **Pressez le bouton de navigation** ()



Chaque fois que l'on appuie sur le bouton, l'image est pivotée à 90° dans le sens des aiguilles d'une montre. Appuyez sur le bouton MENU pour interrompre la rotation et faire revenir l'appareil en mode de lecture normal.

3 **Pressez le bouton OK.**

Le réglage de l'image pivotée est sauvegardé et l'appareil revient en mode de lecture normal.



Suppression de l'image affichée

Pour supprimer l'image affichée sur le moniteur ACL, appuyez sur le bouton , sélectionnez [Supprimer] à l'aide du bouton de navigation () et pressez le bouton OK. Pressez de nouveau le bouton de lecture  ou pressez le déclencheur à mi-course pour revenir en mode capture.



- Lorsque le mode lecture est activé, la dernière photo prise s'affiche sur le moniteur ACL.
- Il est possible d'agrandir l'image affichée sur le moniteur ACL en pressant la commande du zoom//Q.
- En l'absence d'image, le message [Pas d'image & son] apparaît.

Suppression d'images, de séquences vidéo et de sons  p.100

Mise sous/hors tension de l'appareil

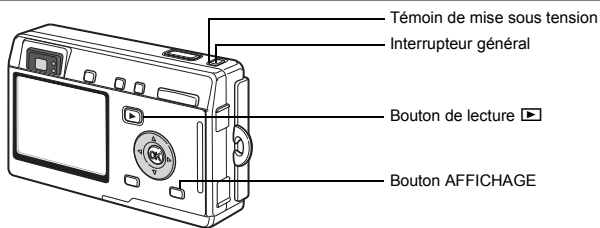



3

1 Appuyez sur l'interrupteur général.

L'interrupteur général est repéré par un voyant vert. L'objectif se déploie et l'appareil se met sous tension en mode capture.

L'appareil est prêt à photographier dès que vous pressez le déclencheur.

- Appuyez sur le bouton de lecture  pour passer en mode lecture et visualiser les photos avec l'objectif de l'appareil déployé.
- Maintenez le bouton de lecture  enfoncé pendant plus de deux secondes pour activer le mode lecture avec l'objectif rétracté.

2 Appuyez de nouveau l'interrupteur général.

L'appareil s'éteint.



Passage du mode capture au mode lecture  p.69

Opérations de prise de vue  p.42

Mode lecture

1 Appuyez en même temps sur l'interrupteur général et sur le bouton de lecture .

Le témoin de mise sous tension s'allume en vert et l'appareil est mis sous tension en mode lecture avec l'objectif rétracté.

- Appuyez sur le bouton de lecture  pour déployer l'objectif et basculer en mode capture.
- Maintenez le bouton de lecture  enfoncé pendant plus de deux secondes en mode capture ou appuyez sur le bouton de lecture  en mode dictaphone pour basculer en mode lecture avec l'objectif rétracté.

Lecture des images fixes  p.30

Mode Dictaphone

Votre appareil peut également vous servir de dictaphone. Ce mode peut être activé de deux manières.

1 Pressez l'interrupteur général pendant plus de deux secondes.

Le témoin de mise sous tension s'allume en vert puis passe au rouge lorsque l'appareil bascule en mode dictaphone.

1 Appuyez en même temps sur l'interrupteur général et sur le bouton Display.

Le témoin de mise sous tension s'allume en rouge et l'appareil est mis sous tension en mode dictaphone.







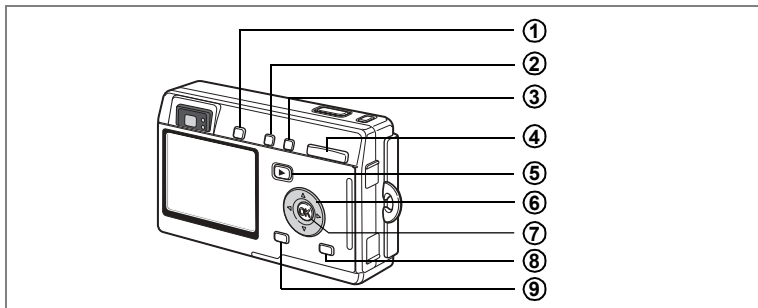

- Appuyez sur le bouton de lecture  pour passer en mode lecture et visualiser les photos avec l'objectif de l'appareil déployé.

Enregistrement de son  p.91

- ⑦ **Bouton de navigation (▲ ▼)**
(▲) Sélectionne les modes retardateur, commande à distance et prise de vue continue.
(▼) Affiche le mode Palette et change le mode capture.
(▲ ▼) Règle la mise au point sur mise au point manuelle. (☞p.73)
- ⑧ **BoutonOK**
Sélectionne un élément du menu. (☞p.38)
- ⑨ **Bouton AFFICHAGE**
Modifie les informations affichées sur le moniteur ACL. (☞ p.71)
- ⑩ **Bouton MENU**
Affiche les modes [📷 Param. capture], [▶ Lecture] et [⚙️ Préférences].
(☞p.38)



Mode lecture

- ① **Bouton QUICK**
Permet de passer en mode vert pour simplifier la prise de vue. (☞p.42)
Vous pouvez affecter une autre fonction au bouton QUICK en sélectionnant [Bouton QUICK] dans le menu [X Préférences]. (☞p.128)
- ② **Bouton **
Supprime l'image affichée sur le moniteur ACL. (☞p.100)
- ③ **Bouton **
Protège l'image affichée sur le moniteur ACL contre toute suppression. (☞p.103)
- ④ **Commande du zoom//Q**
Une pression sur  en mode lecture normale permet d'afficher neuf images à la fois. (☞p.98)
Appuyez sur la commande du zoom//Q en mode lecture zoom pour changer la taille de l'image de lecture zoom affichée sur le moniteur ACL. (☞p.94)
- ⑤ ** Bouton lecture**
Se met automatiquement sur mode capture.
- ⑥ **Bouton de navigation**
(▲) Règle les paramètres DPOF pour l'impression. (☞p.106)
(◀▶) Affiche l'image précédente ou suivante. (☞p.30)
(▼) Tourne l'image. (☞p.31)
- ⑦ **Bouton OK**
Sélectionne un élément du menu. (☞p.38)
Enregistre ou lit un message vocal. (☞p.93)
- ⑧ **Bouton AFFICHAGE**
Modifie les informations affichées sur le moniteur ACL. (☞p.97)
- ⑨ **Bouton MENU**
Affiche les menus [ Param. Capture], [ Lecture] et [X Préférences]. (☞p.38)

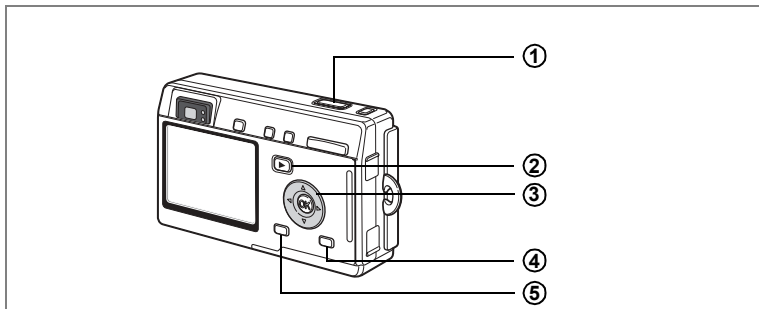

Mode dictaphone

① Déclencheur

Une pression sur le déclencheur démarre l'enregistrement ; une nouvelle pression du déclencheur arrête l'enregistrement. Lorsque l'on appuie sur le déclencheur pendant plus d'une seconde, l'enregistrement se poursuit aussi longtemps que le bouton est maintenu enfoncé et s'arrête dès que le bouton est relâché.

② Bouton de lecture

Bascule en mode lecture (réf. p.33)/dictaphone à chaque pression.

③ Bouton de navigation (en mode lecture)

(▲) Démarre/met en pause la lecture.

(◀▶) Effectue les opérations suivantes en cours de lecture. Sélectionne un fichier enregistré avant lecture.

S'il n'y a pas d'index enregistrés :

Par pression de (◀) pendant la lecture, rembobine de cinq secondes.

Par pression de (▶) pendant la lecture, avance de cinq secondes.

Si des index sont enregistrés :

Par pression de (◀) pendant la lecture, lit à partir de l'index précédent.

Par pression de (▶) pendant la lecture, lit à partir de l'index suivant.

④ Bouton AFFICHAGE

Met le moniteur ACL hors tension.

Par nouvelle pression met l'écran ACL sous tension.

⑤ Bouton MENU

Par pression de ce bouton pendant l'enregistrement, un index peut être ajouté. Par pression pendant une mise en attente ou avant enregistrement ou lecture, permet d'afficher les menus [▶ Lecture] et [⏏ Préférences]. (réf. p.38)

Les menus s'affichent sur le moniteur ACL à l'aide du bouton MENU. Ces menus permettent de régler les fonctions ainsi que de modifier et de sauvegarder les réglages de l'appareil.

Comment régler les menus

Les instructions du moniteur ACL vous guident dans vos réglages effectués à partir d'un menu.

3 1 Appuyez sur le bouton MENU.

Le menu [Param. capture] apparaît lorsque vous affichez le menu à partir du mode capture, tandis que c'est le menu [Lecture] qui apparaît si vous affichez le menu à partir du mode lecture.

La zone sélectionnée apparaît dans un cadre vert.

2 Pressez le bouton de navigation (◀▶).

Change l'écran de menu.

3 Choisissez un élément à l'aide du bouton de navigation (▲▼).

Déplace le curseur vers le haut ou le bas.

4 Modifiez le réglage à l'aide du bouton de navigation (◀▶).

4' Utilisez le bouton de navigation (▶) pour vous déplacer le cas échéant sur l'écran de sélection.

Pressez le bouton OK pour retourner au menu une fois les réglages effectués.

5 Pressez le bouton OK.

Les réglages sont sauvegardés et l'écran revient au mode capture ou lecture.



- Si vous appuyez sur un bouton avant de presser le bouton OK ou le déclencheur pour sortir du menu, aucun des changements que vous aurez apportés ne sera enregistré.
- Si vous n'éteignez pas correctement l'appareil (par exemple en retirant la batterie alors qu'il est sous tension), aucun changement ne sera sauvegardé, même si vous avez actionné le bouton OK ou le déclencheur.
- Le menu se ferme automatiquement au bout d'une minute si aucun bouton n'est actionné.

Exemple d'une opération de menu

1 Bouton MENU

Menu [Param. capture]

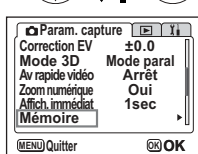
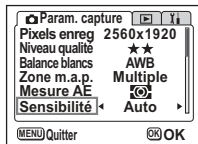
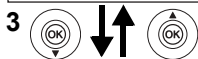
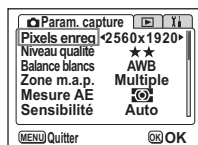
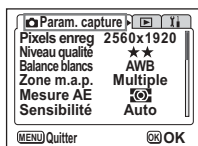

Écran suivant

2

Menu [Lecture]

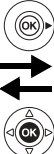
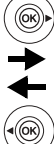
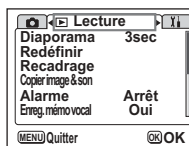

Menu [Préférences]

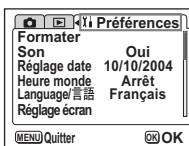

4

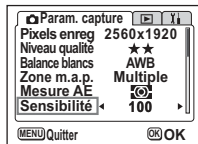

4'

Écran de sélection

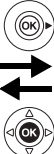
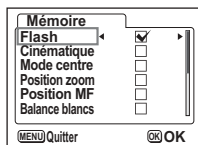

Si vous pressez le déclencheur à mi-course pour quitter le menu et passez en mode capture, aucune modification de réglage n'est sauvegardée.

Liste des menus

Menu [Param. capture]

Oui ... Réglable

Non ... Tout changement est impossible. La paramètre peut être modifié dans le menu, mais il ne sera pas validé en mode réel.

Paramètre	Description	Réglage par défaut	Mode vert	Mode vidéo	Autres modes	Page
Pixels enregistrés	Sélection du nombre de pixels	2560×1920	Non	320×240	Oui	p.76
Niveau qualité	Sélection du taux de compression de l'image	★★	Non	Non	Oui	p.78
Balance blancs	Réglage de l'équilibre chromatique en fonction de l'éclairage	AWB (Auto)	Non	Oui	Oui	p.79
Zone m.a.p.	Modification de la plage de la mise au point automatique	[(Multiple)]	Non	Non	Oui	p.81
Mesure AE	Réglage de la méthode de mesure pour définir l'exposition	 (multizone)	Non	Oui	Oui	p.82
Sensibilité	Réglage de la sensibilité	Auto	Non	Non	Oui	p.83
Correction EV	Réglage de l'exposition entre -2,0 et +2,0	±0.0	Non	Oui	Oui	p.88
Mode 3D	Pour prendre des images 3D	Modeparallèle	Non	Non	Oui (3D uniquement)	p.57
Intervallomètre séquences animées	Réglage de la cadence d'images lors de l'enregistrement de vidéos	Arrêt	Non	Oui	Non	p.68
Zoom numérique	Prise de vue à l'aide du zoom numérique	Oui	Non	Oui	Oui	p.66
Affich. immédiat	Réglage de la durée de l'affichage immédiat	1 sec	Non	Non	Oui	p.84
Mémoire	Sauvegarde des paramètres de la prise de vue à la mise hors tension de l'appareil	—	Non	Oui	Oui	p.89
Netteté	Réglage de la netteté	Normale	Non	Non	Oui	p.85
Saturation	Réglage de la saturation	Normale	Non	Non	Oui	p.86
Contraste	Réglage du contraste	Normale	Non	Non	Oui	p.87

Menu [Lecture]

Paramètre	Description	Page
Diaporama	Lecture successive des images enregistrées	p.99
Redéfinir	Changement de la taille des images	p.113
Recadrage	Recadrage des images	p.115
Copier image et son	Copie de fichiers de la mémoire intégrée vers la carte mémoire SD et inversement	p.116
Alarme	Réglage de l'alarme à une heure spécifique	p.130
Enreg. mémo vocal	Ajout d'un message vocal sur une image	p.93
Zoom rapide	Lecture d'images avec un zoom maximal d'une seule pression sur la commande du zoom/🔍/🔍	p.95
Suppression rapide	Affichage de l'écran de suppression et mise en surbrillance des options [Supprimer] ou [Supprimer tout] lorsque Oui est sélectionné	p.101

Menu [Préférences]

Paramètre	Description	Page
Formater	Formatage de la carte mémoire SD ou de la mémoire intégrée	p.120
Son	Ajustement du volume de lecture, réglage du type et du volume du son de démarrage, d'obturateur, des touches, etc.	p.121
Réglage date	Réglage de la date et de l'heure	p.122
Heure monde	Réglage de l'heure	p.123
Langue/言語	Modification de la langue d'affichage des menus et messages	p.124
Réglage écran	Sélection d'une couleur de fond et d'un écran de démarrage pour la mise sous tension de l'appareil	p.118
Sortie vidéo	Système de sortie vidéo	p.125
Connexion USB	Modification du mode de connexion USB	p.125
Temps de mise en veille	Réglage du système d'économie d'énergie	p.126
Arrêt auto	Mise hors tension automatique de l'appareil	p.126
Fonction personnalisée	Enregistrement d'une fonction sur le bouton de navigation (◀▶)	p.127
Bouton QUICK	Affectation d'une fonction au bouton QUICK	p.128
Réinitial.	Retour des paramètres de l'appareil aux réglages par défaut	p.129

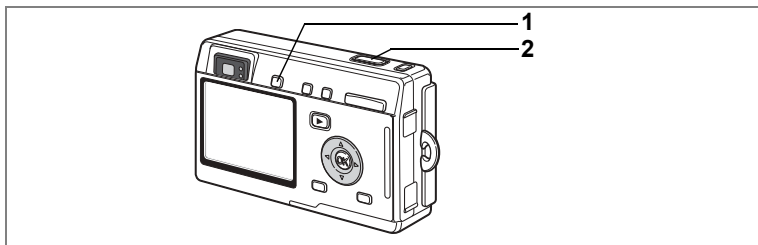

Procédure de prise de vue simplifiée (Mode vert)

Le mode vert permet de prendre des photos facilement et rapidement d'une simple pression sur le déclencheur. En mode  (vert), l'appareil règle automatiquement toutes les fonctions, y compris la vitesse d'obturation et l'ouverture. Utilisez la commande du zoom pour ajuster la taille du sujet.

1 Appuyez sur le bouton QUICK en mode capture ou lecture.

Vous pouvez basculer en mode vert quelle que soit l'étape active du mode capture ou lecture. Appuyez de nouveau sur le bouton QUICK pour retourner au mode actif avant le mode vert.

2 Pressez le déclencheur à mi-course.

La mire du moniteur ACL devient verte dès que la mise au point est correcte.

3 Pressez le déclencheur.

La photo est prise.



- Si l'appareil est éteint en mode vert, il s'allumera également en mode vert lors de la prochaine action sur l'interrupteur général. L'écran de démarrage du mode vert s'affichera alors.
- Lorsque l'on presse le bouton MENU, AFFICHAGE, OK ou le bouton de navigation, l'icône  s'affiche sur l'écran ACL. Cette icône signifie que votre opération est invalide.

Prise de vue images fixes  p.28

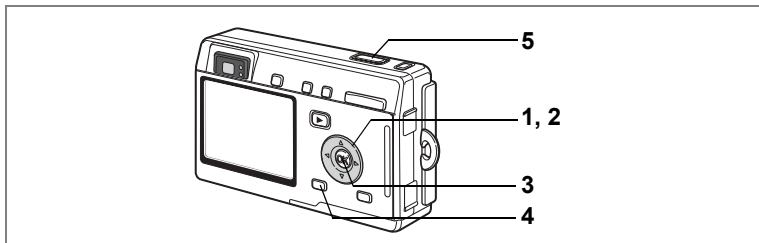

Réglage des fonctions (Mode programme)

En mode **P** (programme), l'appareil règle automatiquement la vitesse d'obturation et l'ouverture pour prendre des images fixes. Cependant, vous pouvez sélectionner d'autres fonctions telles que les modes flash ou prise de vue en continu.

1 Appuyez sur le bouton de navigation (▼) en mode capture.

Le mode Palette s'affiche.

2 Utilisez le bouton de navigation (▲▼◀▶) pour sélectionner **P (mode programme).**

3 Appuyez sur le bouton OK.

4 Réglez les fonctions que vous souhaitez utiliser.

Pour plus de détails, reportez-vous au « Réglage des fonctions de prise de vue » (p.69 à p.88).

5 Appuyez sur le déclencheur à mi-course.

La mire du moniteur ACL devient verte dès que la mise au point est correcte.

6 Appuyez sur le déclencheur.

La photo est prise.



Prise de vue images fixes p.28

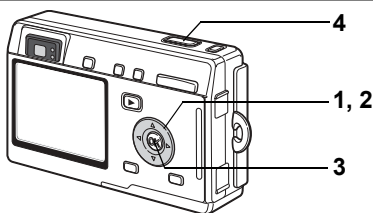

Sélection du mode photo en fonction de la scène (mode photo)

Vous pouvez sélectionner le mode photo en fonction de la prise de vue. Le mode photo se décline en 11 modes différents.

	Paysage	Permet de photographier les couleurs naturelles des paysages.
	Fleur	Permet de prendre des photos de fleurs aux couleurs vivantes.
	Portrait	Permet de réaliser des portraits avec un effet d'espace, mettant la personne en valeur.
	Auto-portrait	Vous permet de vous prendre en photo seul ou avec un groupe.
	Surf & neige	Permet de prendre des photos avec des arrière-plans éblouissants (plages ou montagnes enneigées).
	Couleurs automnales	Permet de prendre des photos d'arbres aux couleurs de l'automne.
	Coucher de soleil	Permet de rendre la magnificence des levers ou des couchers de soleil.
	Musée	Permet de prendre des photos d'œuvres d'art dans des musées ou galeries.
	Texte	Permet de prendre des photos nettes de textes ou pièces manuscrites.
	Gastronomie	Permet de prendre des photos de plats préparés des plus appétissantes.
	Sport	Permet de prendre des photos nettes de sujets en mouvement avec une vitesse d'obturation élevée.

1 **Pressez le bouton de navigation (▼) en mode capture.**

Le mode Palette s'affiche.

2 **Utilisez le bouton de navigation (▲▼◀▶) pour sélectionner le mode qui convient.**

Par exemple, sélectionnez le mode (paysage).



- 3 **Pressez le bouton OK.**
- 4 **Pressez le déclencheur à mi-course.**
La mire du moniteur ACL devient verte dès que la mise au point est correcte.
- 5 **Pressez le déclencheur.**
La photo est prise.

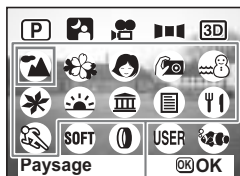

Mode photo



En mode photo, la correction d'exposition, la saturation, le contraste, la netteté et la balance des blancs ont automatiquement leurs réglages par défaut. Vous pouvez les modifier.

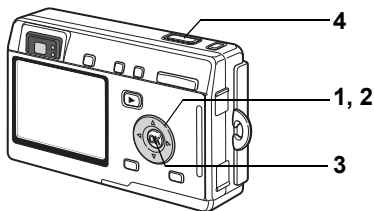

Prise de vue en basse lumière (mode nocturne)

Vous pouvez prendre des photos en basse lumière, comme des scènes de nuit, en sélectionnant les réglages adéquats.

1 **Pressez le bouton de navigation (▼) en mode capture.**

Le mode Palette s'affiche.

2 **Utilisez le bouton de navigation (▲▼◀▶) pour sélectionner  (mode nocturne).**

3 **Pressez le bouton OK.**

4 **Pressez le déclencheur à mi-course.**

La mire du moniteur ACL devient verte dès que la mise au point est correcte.

5 **Pressez le déclencheur.**

La photo est prise.

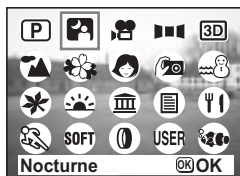

La durée d'enregistrement est plus longue car la vitesse d'obturation est plus lente, la réduction du bruit étant activée.



La vitesse d'obturation est plus lente lors de la prise de vue en basse lumière. Pour éviter toute vibration de l'appareil, placez-le sur un trépied ou une surface stable.

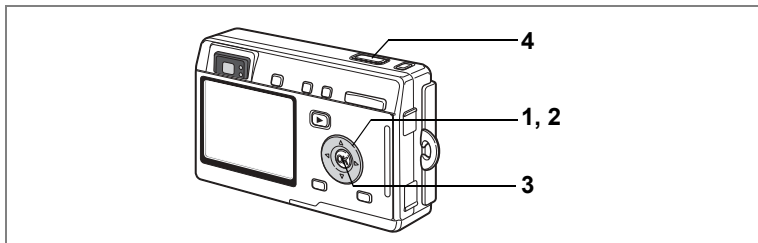

Enregistrement de séquences vidéo (mode vidéo)

Ce mode vous permet d'enregistrer des séquences vidéo avec son.

- 1** **Pressez le bouton de navigation (▼) en mode capture.**

Le mode Palette s'affiche.



- 2** **Utilisez le bouton de navigation (▲▼◀▶) pour sélectionner (mode vidéo).**



- 3** **Pressez le bouton OK.**

Les paramètres de prise de vue suivants apparaissent sur le moniteur ACL ; l'appareil est prêt à enregistrer des séquences vidéo.

- 1 Icône de flash coupé
- 2 Icône du mode vidéo
- 3 Carte/mémoire intégrée
- 4 Durée d'enregistrement

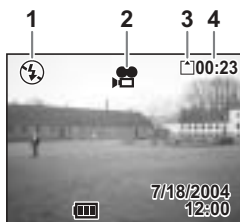

- 4** **Pressez le déclencheur.**

La prise de vue commence. Vous pouvez modifier la taille de l'image à l'aide de la commande du zoom.

▲ : agrandit la taille du sujet.

◆◆◆ : réduit la taille du sujet.

- 5** **Pressez le déclencheur.**

La prise de vue s'arrête.

Maintien du doigt sur le déclencheur

Pour lancer la prise de vue, appuyez sur le déclencheur pendant plus d'une seconde et maintenez-le dans cette position. Pour arrêter la prise de vue, libérez le déclencheur.



- Le flash ne se déclenche pas en mode vidéo.
- La prise de vue en continu n'est pas disponible en mode vidéo.
- Le moniteur ACL ne peut être désactivé en mode vidéo.
- Le son ne peut pas être enregistré lorsque [Av rapide vidéo] est activé.
- Seuls les modes mise au point automatique, infini-paysage et mise au point manuelle peuvent être réglés en mode vidéo. En mode mise au point automatique, la mise au point est fixe.
- Le zoom numérique et le zoom optique peuvent tous les deux être utilisés en mode vidéo, mais seul le zoom numérique peut être utilisé pour changer le grossissement du zoom une fois que vous commencez à enregistrer des séquences vidéo. Lors de l'enregistrement des séquences vidéo avec le zoom numérique, utilisez l'écran ACL.
- Le mode vidéo maritime vous permet d'enregistrer des séquences vidéo grâce à l'étui étanche (en option).

Prise de vue avec Av rapide vidéo  p.68

Prise de vue vidéo subaquatique  p.56

Lecture de séquences vidéo  p.96

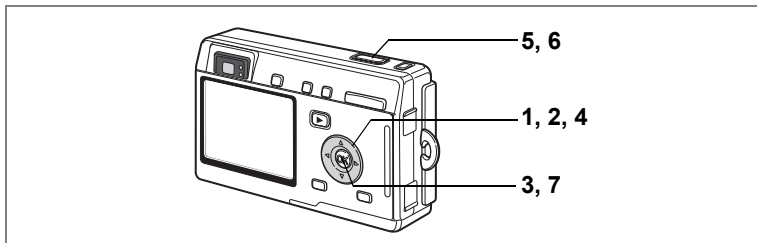

Prise de vue panoramique (mode aide panorama)

Vous avez la possibilité de prendre plusieurs photos et de les rassembler de façon à former une vue panoramique. Le collage des images nécessite le logiciel panoramique fourni avec l'appareil (ACDSee pour PENTAX) et un ordinateur. Le mode aide panorama vous permet de faire en sorte que les bords des photos se chevauchent, ce qui facilite d'autant leur assemblage ultérieur.

1 **Pressez le bouton de navigation (▼) en mode capture.**

Le mode Palette s'affiche.

2 **Utilisez le bouton de navigation (▲▼◀▶) pour sélectionner (mode aide panorama).**



3 **Pressez le bouton OK.**

4 **Choisissez le sens dans lequel les images seront assemblées à l'aide du bouton de navigation.**

- ◀ Assemble les images à gauche.
- ▶ Assemble les images à droite.
- ▲ Assemble les images en haut.
- ▼ Assemble les images en bas.

Exemple : illustration des images lorsque ▶ est sélectionné.



5 Prenez la première photographie.

Pour cela, pressez le déclencheur. Le bord droit de l'image est affiché en semi-transparence à gauche du moniteur ACL.

**6 Déplacez l'appareil vers la droite et prenez la deuxième photo.**

Décalez l'appareil jusqu'à ce que l'image semi-transparente et l'image actuelle se chevauchent puis appuyez sur le déclencheur. Répétez les étapes 5 et 6 pour prendre la troisième photo ainsi que les suivantes.

**7 Pressez le bouton OK.**

L'écran revient à l'étape 4.



Pour annuler le mode aide panorama, sélectionnez un autre mode.



- L'appareil ne peut pas assembler les photos. Pour ce faire, il vous faudra utiliser le logiciel panoramique fourni avec l'appareil (ACDSee pour PENTAX, ACD Photostitcher). Reportez-vous à «Profitez des images prises avec votre appareil photo numérique sur votre PC» pour des consignes de création de vues panoramiques.
- La prise de vue en continu n'est pas possible en mode aide panorama.

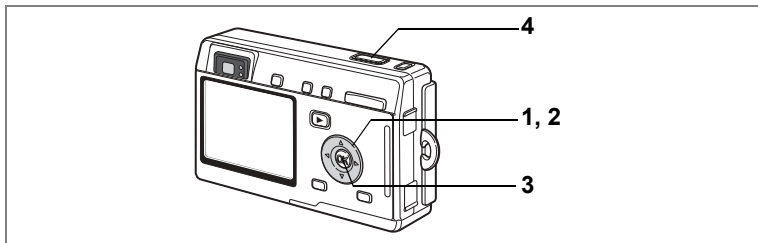

Prise de vue avec contours adoucis (Mode mise au point douce)

Vous pouvez prendre des photographies avec un effet d'objectif à mise au point douce.

- 1 **Pressez le bouton de navigation (▼) en mode capture.**
Le mode Palette s'affiche.
- 2 **Utilisez le bouton de navigation (▲▼◀▶) pour sélectionner SOFT (mode mise au point douce).**
- 3 **Pressez le bouton OK.**
- 4 **Pressez le déclencheur à mi-course.**
La mire du moniteur ACL devient verte dès que la mise au point est correcte.
- 5 **Pressez le déclencheur.**
La photo est prise en mode mise au point douce.



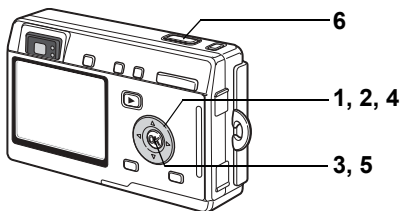

Prise de vue avec filtres numériques (Mode filtre numérique)

Les filtres se déclinent en filtres de couleur, comme rouge, bleu, vert et un filtre filigrane qui permet de prendre des photos de type filigrane et un filtre allongeant qui permet d'étirer la photo. Le mode filtre numérique vous permet d'appliquer ces filtres à vos photos.

Prise de vue avec filtres de couleur

- 1** **Pressez le bouton de navigation (▼) en mode capture.**

Le mode Palette s'affiche.

- 2** **Utilisez le bouton de navigation (▲▼◀▶) pour sélectionner 0 (mode filtre numérique).**

- 3** **Pressez le bouton OK.**

L'écran des options de filtre apparaît.

- 4** **Utilisez le bouton de navigation (▲▼) pour sélectionner un filtre de couleur.**

Vous avez le choix entre huit filtres : noir et blanc, sépia, rouge, rose, violet, bleu, vert et jaune. Vous pouvez vérifier l'effet appliqué sur le moniteur ACL lors de la sélection de la couleur.

- 5** **Pressez le bouton OK.**

- 6** **Pressez le déclencheur à mi-course.**

La mire du moniteur ACL devient verte dès que la mise au point est correcte.

- 7** **Pressez le déclencheur.**

La photo est prise.



Prise de vues avec filtre filigrane (👤)

Le dessin à main levée est un effet qui utilise une gamme limitée de tons de couleur et qui vous permet de prendre des photos de type filigrane.

4 Utilisez le bouton de navigation (▲▼) pour sélectionner (mode dessin à main levée).

5 Pressez le bouton OK.

6 Pressez le déclencheur à mi-course.

La mire du moniteur ACL devient verte dès que la mise au point est correcte.

7 Pressez le déclencheur.

La photo est prise avec le filtre filigrane.



Prise de vue avec filtre allongeant (👤)

L'écran de sélection du niveau d'allongement apparaît lorsque vous sélectionnez le filtre allongeant en mode filtre numérique.

4 Utilisez le bouton de navigation (▲▼) pour sélectionner (mode filtre allongeant).

5 Réglez l'allongement à l'aide du bouton de navigation (◀▶).

👤 : Étire l'image horizontalement jusqu'à deux fois sa taille.

👤 : Étire l'image verticalement jusqu'à deux fois sa taille.

6 Pressez le bouton OK.

7 Pressez le déclencheur à mi-course.

La mire du moniteur ACL devient verte dès que la mise au point est correcte.

8 Pressez le déclencheur.

La photo est prise avec un effet d'allongement.



Caution

Le zoom numérique ne peut pas être utilisé lorsque le filtre allongeant est sélectionné.

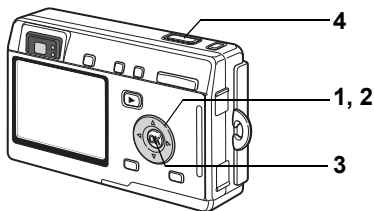

Utilisation des réglages des fonctions prédéfinies (mode User)

En mode User, vous pouvez prendre des photographies à l'aide des fonctions et des réglages enregistrés à l'avance en mode User.

4

Opérations de prise de vue

1 Pressez le bouton de navigation (▼) en mode capture.

Le mode Palette s'affiche.

2 Utilisez le bouton de navigation (▲▼◀▶) pour sélectionner USER (mode User).



3 Pressez le bouton OK.

4 Pressez le déclencheur à mi-course.

La mire du moniteur ACL devient verte dès que la mise au point est correcte.

5 Pressez le déclencheur.

La photo est prise.



Enregistrement des fonctions en mode User p.90

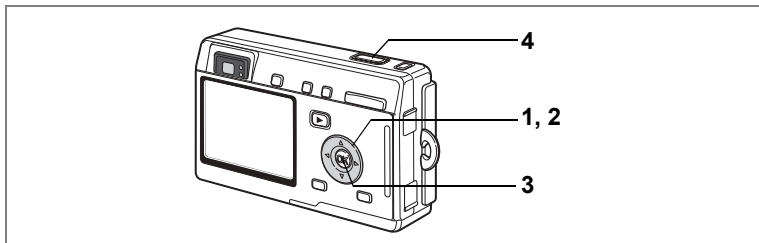

Prise de vue sous-marine (mode maritime)

Le mode maritime vous permet d'utiliser l'étui étanche en option pour prendre des photos sous-marines et rendre le bleu unique de la mer.

Prise de vue sous-marine fixe (mode maritime)

1 **Pressez le bouton de navigation (▼) en mode capture.**

Le mode Palette s'affiche.

2 **Utilisez le bouton de navigation (▲▼◀▶) pour sélectionner  (mode maritime).**



3 **Pressez le bouton OK.**

4 **Pressez le déclencheur à mi-course.**

La mire du moniteur ACL devient verte dès que la mise au point est correcte.

5 **Pressez le déclencheur.**



La photo est prise.

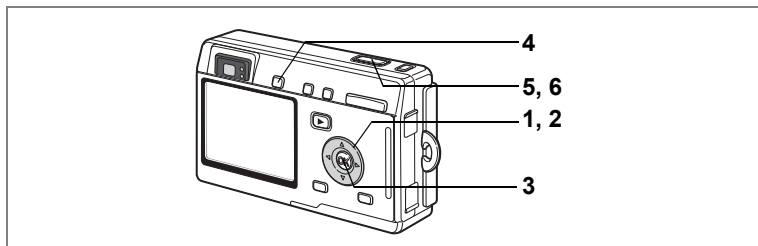

- Les seuls modes flash disponibles sont flash forcé et flash coupé. Les fonctions flash automatique et réduction des yeux rouges ne sont pas disponibles.
- Seuls les modes cinématiques vue par vue et prise de vue en continu peuvent être sélectionnés. Les modes retardateur et commande à distance ne sont pas disponibles.
- Pour ce qui est de la mise au point, seuls les modes mise au point automatique et macro peuvent être sélectionnés.



Prise de vue séquence vidéo sous-marine (mode vidéo maritime)

- 1 **Pressez le bouton de navigation (▼) en mode capture.**
Le mode Palette s'affiche.
- 2 **Utilisez le bouton de navigation (▲▼◀▶) pour sélectionner  (mode maritime).**
- 3 **Pressez le bouton OK.**
L'écran du mode maritime apparaît.
- 4 **Appuyez sur le bouton QUICK.**
L'appareil bascule en mode  (mode vidéo maritime). Appuyez de nouveau sur le bouton QUICK pour repasser en mode  (mode maritime).
- 5 **Pressez le déclencheur.**
La prise de vue commence.
Vous pouvez modifier la taille de l'image à l'aide de la commande du zoom.
- 6 **Pressez le déclencheur.**
La prise de vue s'arrête.



- Les films maritimes sont dépourvus de son.
- En mode maritime, le bouton QUICK sert uniquement à basculer du mode maritime au mode vidéo maritime. Dans tous les autres modes, le bouton QUICK permet uniquement d'activer la fonction affectée au bouton [Bouton QUICK] dans le menu [Y Préférences]. (p.128)

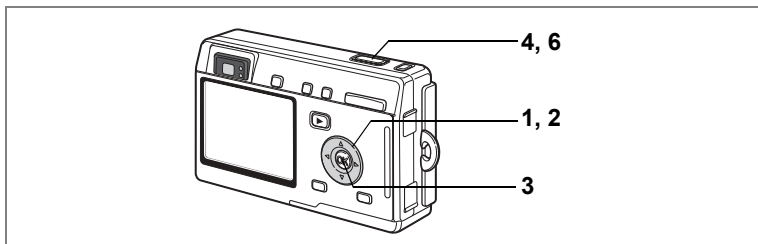

Prises de vues 3D (mode image 3D)

Vous pouvez effectuer des prises de vue 3D et les visualiser selon la méthode parallèle ou diagonale.

Le réglage par défaut est [Parallèle]. Si vous imprimez des photos 3D et que vous les regardez avec la visionneuse d'images 3D en option, l'image apparaîtra en trois dimensions.

Vous pouvez également prendre des photos 3D destinées à être visionnées selon la méthode diagonale. Reportez-vous à "Sélection du mode de visualisation" (p.58) pour des consignes sur la prise de photos selon la méthode diagonale.

- 1** **Pressez le bouton de navigation (▼) en mode capture.**
Le mode Palette s'affiche.
- 2** **Utilisez le bouton de navigation (▲ ▼ ◀ ▶) pour sélectionner  (mode image 3D).**
- 3** **Pressez le bouton OK.**
L'écran permettant de prendre la première photographie apparaît du côté gauche du moniteur ACL.
- 4** **Prenez la première photographie.**
Tenez l'appareil de façon à ce que le sujet se trouve au milieu de la moitié gauche de l'écran et pressez le déclencheur. L'image apparaît sur la moitié gauche du moniteur ACL. Le côté droit de l'écran permet de prendre la seconde photo.
- 5** **Déplacez l'appareil sur la droite sans modifier votre position.**
- 6** **Prenez la deuxième photographie.**
Veillez à ce que le sujet se trouve au milieu du côté droit de l'écran et pressez le déclencheur.

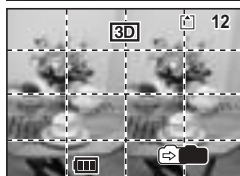
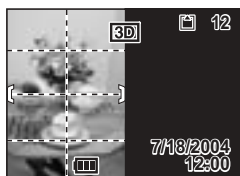

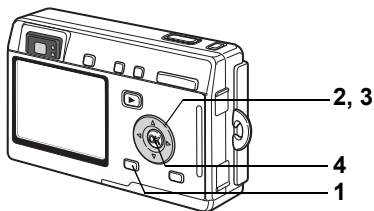

Sélection du mode de visualisation

1 Appuyez sur le bouton MENU.

Le menu [Param. capture] apparaît.

2 Utilisez le bouton de navigation (▲▼) pour sélectionner [Mode 3D].

3 Utilisez le bouton de navigation (◀▶) pour sélectionner [Mode paral.] ou [Mode diag.].

Pour visualiser les images à l'aide de la visionneuse d'images 3D, sélectionnez [Mode paral.]. Vous pouvez visualiser les photos de type [Parallèle] et [Diagonale] sans la visionneuse.

4 Pressez le bouton OK.

L'appareil retourne à l'écran du mode capture.

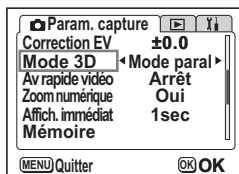

- Pour annuler le mode image 3D, passez à un autre mode de capture.
- L'effet 3D n'est pas atteint si le sujet bouge avant que la deuxième photographie ne soit prise. Lors de la prise de vue d'une personne, il est recommandé que votre modèle reste aussi immobile que possible et que vous preniez la deuxième photo le plus rapidement possible. Il est plus facile de prendre des photos à l'aide d'un pied ou d'une base appropriée.
- Pour référence, l'appareil doit être déplacé à environ 1/40 de la distance entre l'appareil et le sujet. Par exemple, si le sujet se trouve à 3 m, l'appareil doit être déplacé sur une distance de $3 \text{ m} \div 40 = 7,5 \text{ cm}$. Toutefois, dans la mesure où la façon de voir les images 3D diffère selon les personnes, il ne faut pas s'inquiéter. Reportez-vous au tableau ci-dessous pour savoir comment déplacer l'appareil.

Distance par rapport au sujet	0,1 m	0,3 m	0,5 m	1 m	3 m	5 m
Mouvements de l'appareil	0,5 cm	1 cm	1,5 cm	2,5 cm	7,5 cm	13 cm

Visualisation des images 3D grâce à la méthode parallèle ou diagonale

Nos yeux étant éloignés d'environ 6 ou 7 cm, il existe une légère déformation entre ce que l'on voit avec l'œil droit et ce que l'on voit avec l'œil gauche. Cette différence est utilisée par notre cerveau pour produire une image 3D. Ce principe s'applique à la prise de vue et à la visualisation des images 3D. Les images 3D peuvent être visualisées grâce à la méthode parallèle où les lignes gauche et droite de vision sont virtuellement parallèles comme si vous regardiez une scène éloignée, ou grâce à la méthode diagonale où les lignes gauche et droite de vision se croisent, comme lorsque vous croisez les yeux. La visualisation des images 3D sans la visionneuse nécessite de l'entraînement.

Assemblage de la visionneuse d'images 3D

Assemblez la visionneuse d'images 3D (en option) comme indiqué ci-dessous.

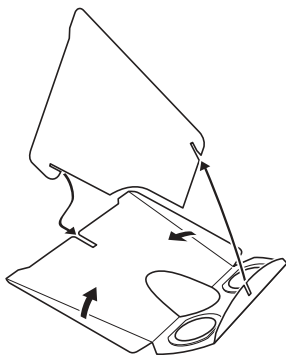

Visualisation des images 3D à l'aide de la visionneuse d'images 3D

Imprimez les images de façon à ce qu'elles soient d'une largeur d'environ 11 ou 12 cm et placez le diviseur de la visionneuse d'images 3D au milieu des deux.

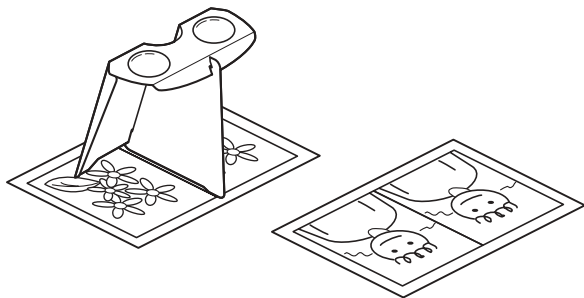

4

Opérations de prise de vue



Comme la distance qui sépare l'œil gauche de l'œil droit diffère selon les personnes, certains pourraient avoir des difficultés à obtenir un effet tridimensionnel même en regardant des épreuves de taille identique. Cela pourrait être particulièrement difficile si les images sont soit très petites soit très grandes. Essayez des tailles différentes jusqu'à obtenir l'effet désiré.



- Ne regardez jamais le soleil directement à travers la visionneuse 3D.
- Ne laissez jamais la visionneuse 3D exposée en plein soleil sous peine de provoquer un incendie.



Exemple d'image 3D (méthode parallèle)

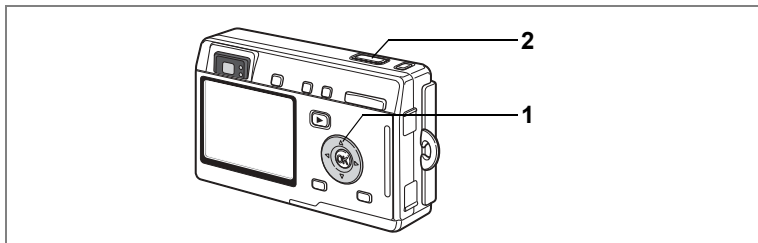





Utilisateur du retardateur

En mode retardateur, le déclenchement intervient dix secondes ou deux secondes après la pression du déclencheur.

- 1** **Pressez le bouton de navigation (▲) en mode capture pour afficher  ou  sur le moniteur ACL.**
- 2** **Pressez le déclencheur.**

-  Le retardateur est activé et son témoin s'allume pendant environ sept secondes. La photo est prise environ trois secondes après le début du clignotement du témoin du retardateur.
-  Le retardateur est activé et la photo est prise environ deux secondes après le début du clignotement du témoin du retardateur.



La mise au point peut être faussée si vous déplacez l'appareil alors que le témoin du retardateur clignote.



- Le décompte des secondes s'affiche lorsque vous allumez l'écran ACL.
- Pour annuler le retardateur, pressez le bouton MENU pendant le décompte des secondes.
- En mode image 3D, les première et deuxième photographies seront prises avec le retardateur enclenché.

Prise de vue de type autoportrait  p.44

Dépannage « Sujet non mis au point »  p.137

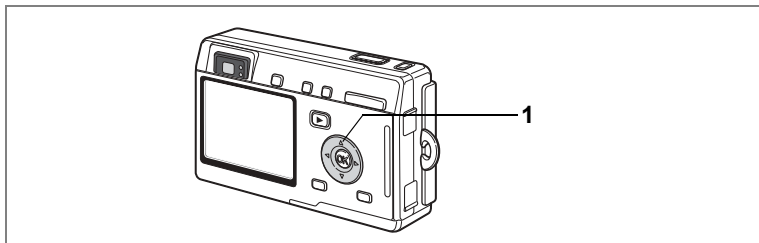

Utilisation de la commande à distance (en option)

Vous pouvez basculer du mode cinématique en mode commande à distance et prendre des photos à l'aide de cette dernière E ou F (en option).

Prise de vue à l'aide de la commande à distance

- 1** **Pressez le bouton de navigation (▲) en mode capture pour faire apparaître \bar{i}_{3S} ou \bar{i} sur l'écran ACL.**

Le témoin du retardateur clignote lentement et l'appareil est prêt à photographier.

- 2** **Pressez le déclencheur de la commande à distance.**

- \bar{i}_{3S} Le témoin du retardateur clignote rapidement et la photo est prise dans un délai de trois secondes environ.
- \bar{i} La photo est prise immédiatement.



Caution

La mise au point peut être faussée si vous déplacez l'appareil alors que le témoin du retardateur clignote.

Changement du grossissement à l'aide de la commande à distance

Vous pouvez non seulement changer le grossissement du zoom avec la commande du zoom, mais également prendre des images avec le déclencheur à l'aide de la commande à distance E (en option).

1 **Pressez le bouton de navigation (▲) en mode capture pour faire apparaître $\bar{\bar{z}}$ ou \bar{z} sur l'écran ACL.**

Cette fonction est identique en $\bar{\bar{z}}$ ou \bar{z} .

2 **Appuyez sur la commande du zoom sur la commande à distance.**

Chaque fois que vous appuyez sur la commande du zoom, la position de celui-ci passe de télé à milieu et grand angle.



4



La position du zoom ne change pas en mode Super macro, même si vous appuyez sur la commande du zoom.



- Les boutons de l'appareil peuvent être utilisés de manière normale.
- Veillez à respecter une distance maximale de quatre mètres entre la commande à distance et l'avant de l'appareil.
- Vous ne pouvez pas changer la plage du zoom numérique à l'aide de la commande à distance, vous pouvez seulement changer la plage du zoom numérique.

Durée de vie de la pile de la commande à distance

La commande à distance peut émettre environ 30 000 signaux. S'il faut changer la pile, contactez le service après-vente PENTAX le plus proche. (Le changement de pile est facturé.)

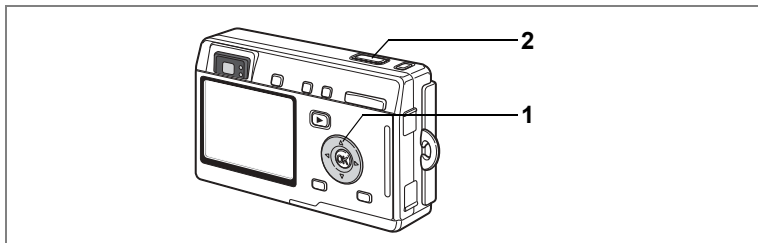

Prise de vue en continu (Mode prise de vue en continu)

Vous avez la possibilité de basculer le mode cinématique sur prise de vue en continu. Les photos sont prises en continu tant que le déclencheur est pressé.

1 **Pressez le bouton de navigation (▲) en mode capture pour faire apparaître  sur l'écran ACL.**

2 **Pressez le déclencheur à mi-course.**

La mire du moniteur ACL devient verte dès que la mise au point est correcte.

3 **Pressez le déclencheur.**

Les photos sont prises en continu tant que le déclencheur est pressé. La prise de vue s'interrompt lorsque le déclencheur est relâché.



- Vous pouvez poursuivre vos prises de vue si la carte mémoire SD ou la mémoire intégrée est saturée.
- L'intervalle varie en fonction des réglages [Pixels enregistrés] et [Niveau qualité].



- Le flash ne se décharge pas en mode de prise de vue en continu.
- La prise de vue en continu n'est pas disponible pour les modes vidéo, aide panorama et image 3D.
- La mise au point, l'exposition et la balance des blancs sont verrouillées avec la première photographie

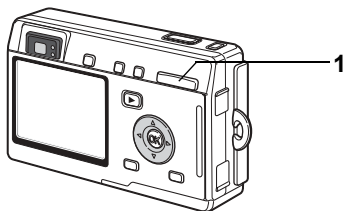

Utiliser le zoom pour changer la taille du sujet

En mode télé ou grand angle, vous pouvez utiliser le zoom pour modifier la taille du sujet avant de prendre des photos.

1 **Pressez la commande du zoom en mode capture.**

- ▲ Télé : agrandit la taille du sujet.
- ▲▲▲ Grand angle : diminue la taille du sujet

Lorsque la fonction zoom numérique est désactivée, vous pouvez agrandir le sujet jusqu'à trois fois à l'aide du zoom optique.

Lorsque la fonction zoom numérique est activée, vous pouvez agrandir le sujet jusqu'à 12 fois.

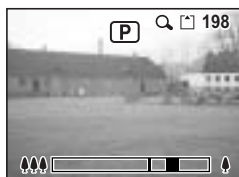
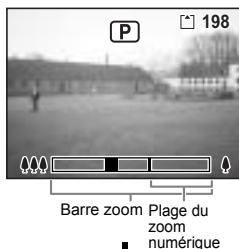

Lorsque le zoom numérique est activé

Sauvegarde de la position du zoom  p.89



Vous ne pouvez pas utiliser le zoom optique lors des prises de vue vidéo.

Activation de la fonction du zoom numérique

1 Appuyez sur le bouton MENU en mode capture.

Le menu [Param. capture] apparaît.

2 Utilisez le bouton de navigation (▲▼) pour sélectionner [Zoom numérique].

3 Sélectionnez [Oui] à l'aide du bouton de navigation (◀▶).

4 Pressez le bouton OK.

L'appareil est prêt à photographier.

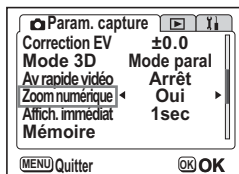

- Lors de la mise hors tension du moniteur ACL, le zoom numérique s'éteint même s'il a été activé.
- Si le filtre numérique allongeant a été sélectionné, vous ne pouvez pas utiliser le zoom numérique.



Il est préconisé de composer l'image à l'aide du moniteur ACL lorsque vous utilisez la fonction zoom numérique.

Sauvegarde du réglage de la fonction du zoom numérique
ESP.89

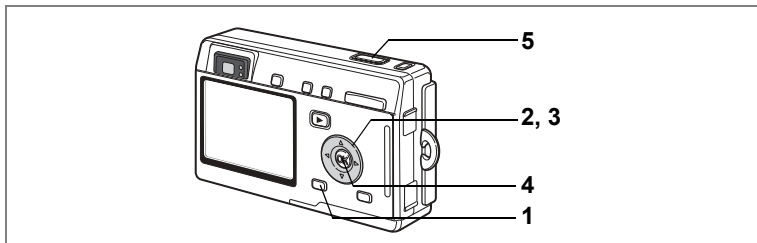

Prise de vue avec Av rapide vidéo

Ce mode vous permet de réaliser des séquences vidéo à une cadence d'image retardée de sorte que lorsque vous lisez la séquence vidéo, l'action semble accélérée.

- 1** **Pressez le bouton MENU en mode vidéo ou vidéo maritime.**
Le menu [Param. capture] apparaît.
- 2** **Utilisez le bouton de navigation (▲ ▼) pour sélectionner [Av rapide vidéo].**
- 3** **Utilisez le bouton de navigation (◀ ▶) pour sélectionner [Arrêt (×1)], [×2], [×5], [×10], [×20], [×50] ou [×100].**
- 4** **Pressez le bouton OK.**
- 5** **Pressez le déclencheur.**

La prise de vue en mode Av rapide vidéo commence.



- Arrêt (×1) est le réglage normal pour les séquences vidéo (15 images par seconde). Chaque fois que ×2 ou ×5 est sélectionné, le nombre d'images par seconde est réduit de 1/2 ou 1/5.
- Les séquences vidéo étant normalement lues à une vitesse de 15 images par seconde, les films enregistrés en ×2 sont lus deux fois plus rapidement et les films enregistrés en ×5 cinq fois plus rapidement que la vitesse normale.
- Le son ne peut pas être enregistré.



Prise de séquences vidéo p.47

Prise de vue vidéo subaquatique p.56

Changement de mode

Le mode capture permet de prendre des photos et le mode lecture sert à lire ou supprimer des images.







Passage du mode capture au mode lecture









- Pour passer du mode capture au mode lecture, pressez le bouton de lecture .
- Pour passer du mode lecture au mode capture, pressez le bouton de lecture  ou pressez le déclencheur à mi-course.

Sélection du mode capture

Le bouton QUICK sert à activer le mode vert. Les autres modes de capture sont respectivement sélectionnés depuis le mode Palette.

Modes capture

	Mode vert	Ce mode vous permet de prendre des photos facilement et rapidement.	p.42
	Mode programme	Mode de prise de vue standard.	p.43
	Mode nocturne	Vous permet de prendre des sujets faiblement éclairés comme les scènes de nuit.	p.46
	Mode vidéo	Vous permet d'enregistrer des séquences vidéo et du son.	p.47
	Mode aide panorama	Vous permet de prendre plusieurs photos assemblées ultérieurement à l'aide du logiciel fourni avec l'appareil pour former des vues panoramiques.	p.49
	Mode image 3D	Vous permet de prendre des images 3D.	p.57
 Mode photo	Mode paysage	Permet de photographier les couleurs naturelles des paysages.	p.44
	Mode fleur	Permet de prendre des photos de fleurs aux couleurs vives.	
	Mode portrait	Permet de réaliser des portraits avec un effet d'espace, mettant la personne en valeur.	
	Mode auto-portrait	Vous permet de vous prendre en photo seul ou avec un groupe.	
	Mode surf et neige	Permet de prendre des photos avec des arrière-plans éblouissants (plages ou montagnes enneigées).	

	Mode couleurs automnales	Permet de prendre des photos d'arbres aux couleurs de l'automne.	p.44
	Mode coucher de soleil	Permet de rendre la magnificence des levers ou des couchers de soleil.	
	Mode musée	Vous permet de photographier des œuvres d'art dans des musées ou galeries.	
	Mode texte	Permet de prendre des photos nettes de textes ou pièces manuscrites.	
	Mode gastronomie	Permet de prendre des photos de plats préparés des plus appétissantes.	
	Mode sport	Permet de prendre des photos nettes de sujets en mouvement avec une vitesse d'obturation élevée.	
SOFT	Mode mise au point douce	Vous permet de prendre des photos avec un effet adouci.	p.51
	Mode filtre numérique	Vous permet de prendre des photos avec des filtres couleur, un filtre filigrane ou un filtre allongeant.	p.52
USER	Mode USER	Vous permet d'activer les réglages des fonctions prédéfinies dès la mise sous tension de l'appareil.	p.54
	Mode maritime	Vous permet de prendre des photos sous-marines et de capturer le bleu unique de la mer à l'aide de l'étui étanche.	p.55

Sélection du mode vert

1 Appuyez sur le bouton QUICK.

Vous pouvez passer directement au mode vert depuis le mode capture, le mode lecture ou les écrans de menu.



Vous ne pourrez pas activer le mode vert à l'aide du bouton QUICK si vous avez affecté une autre fonction à ce dernier. (réf.p.128)

Sélection d'un mode capture distinct du mode vert

1 Pressez le bouton de navigation (▼) en mode capture.

Le mode Palette s'affiche.

2 Utilisez le bouton de navigation (▲▼◀▶) pour sélectionner l'icône du mode que vous voulez régler.

L'icône est entourée d'un cadre vert.

3 Pressez le bouton OK.

L'appareil est prêt à prendre des photos selon le mode sélectionné.



Affichage du paramétrage de la prise de vue en mode capture

Lorsque vous prenez des photos, vous pouvez afficher le paramétrage de prise de vue défini sur le moniteur ACL. Le bouton d'affichage permet de modifier le mode d'affichage.

Affichage activé

Le paramétrage de la prise de vue s'affiche lorsque l'appareil est mis sous tension.

- | | |
|--|--------------------------|
| 1 Mode flash | 2 Mode cinématique |
| 3 Mode mise au point | 4 Mode capture |
| 5 Mire | 6 Carte/mémoire intégrée |
| 7 Nombre d'images enregistrables restantes | |
| 8 Date et heure | 9 Témoin de batterie |
| 10 Ouverture | 11 Vitesse d'obturation |

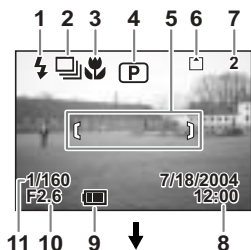

Affichage histogramme

Affichage de la répartition de la luminosité sur l'image. L'axe horizontal correspond à la luminosité (le point le plus sombre étant à l'extrémité gauche et le plus clair à l'extrémité droite) et l'axe vertical au nombre de pixels.

- | | |
|----------------------|------------------|
| 1 Pixels enregistrés | 2 Niveau qualité |
| 3 Balance blancs | 4 Mesure AE |
| 5 Sensibilité | 6 Histogramme |

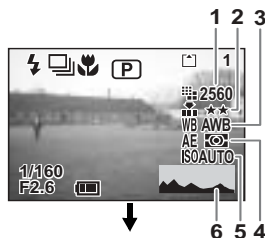

Affichage désactivé

Aucune donnée du paramétrage de la prise de vue n'est affichée.

- En mode autofocus, la mire apparaît.
- Si vous modifiez un des modes tel que le mode flash, il s'affiche pendant quelques secondes.

Écran ACL désactivé

Le moniteur ACL s'éteint.



- L'écran ne peut pas être désactivé en mode , , , ou en mode .
- L'histogramme ne peut pas être affiché en mode .

Saving the Display Mode p.89

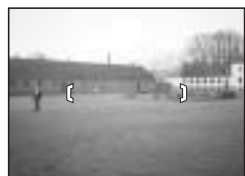

Affichage activé

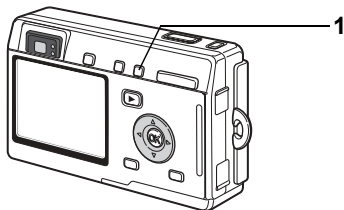

Sélection du mode de mise au point

Mode de mise au point

(Aucun icône)	Mode autofocus	L'appareil effectue la mise au point sur l'objet à l'intérieur de la mire AF lorsque le déclencheur est pressé à mi-course. Utilisez ce mode lorsque la distance par rapport au sujet est supérieure à 40 cm.
📷	Mode macro	Ce mode est utilisé lorsque la distance au sujet est de 18 à 50 cm environ. L'appareil effectue la mise au point sur l'objet à l'intérieur de la mire AF lorsque le déclencheur est pressé à mi-course.
📷	Mode super macro	Ce mode est utilisé lorsque la distance au sujet est de 6 à 20 cm environ. L'appareil effectue la mise au point sur l'objet à l'intérieur de la mire AF lorsque le déclencheur est pressé à mi-course.
PF	Mode mise au point panoramique	Ce mode est utilisé lors de la prise de vue de sujets proches et éloignés en même temps. L'appareil effectue la mise au point sur un lieu précis.
▲	Mode infini-paysage	Ce mode est utilisé pour prendre des photos de sujets éloignés.
MF	Mode mise au point manuelle	Réglez manuellement la mise au point à l'aide du bouton de navigation.
📷	Mode zone de mise au point	La position de la mire autofocus (AF) est modifiée.

Sauvegarde du mode de mise au point ☞p.89

1 **Pressez le bouton 📷▲MF en mode capture.**

Le mode de mise au point change à chaque pression sur le bouton et l'icône correspondante apparaît sur le moniteur ACL.
L'appareil est prêt à prendre des photos selon le mode de mise au point sélectionné.



- Le mode par défaut est le mode de mise au point automatique.
- En mode super macro, le zoom reste en position médiane et seul le zoom numérique peut être utilisé.
- Seuls les modes mise au point automatique, infini-paysage et mise au point manuelle peuvent être sélectionnés en mode vidéo (☞p.47).
- Le flash ne se déclenche pas en mode super macro.



Si vous prenez une photo en regardant dans le viseur avec le mode de mise au point réglé en macro ou super macro, la distance de prise de vue de l'image obtenue différera de celle vue dans le viseur. Veuillez à vérifier l'image sur le moniteur ACL.

Mise au point manuelle

Lorsque le mode est réglé sur **MF** (mise au point manuelle), la partie centrale de l'image est agrandie en plein écran sur le moniteur ACL pour le réglage de la mise au point. Utilisez le bouton de navigation (▲▼) pour régler la mise au point tout en surveillant l'indicateur sur le moniteur ACL.



Pour une mise au point distante



Pour une mise au point plus rapprochée



retardateur





Une fois la mise au point réglée, appuyez sur le bouton OK pour déterminer la position de mise au point. Appuyez à nouveau sur le bouton OK pour changer la position de mise au point précédemment déterminée.



Maintenez le bouton de navigation (▲▼) enfoncé pour effectuer une mise au point rapide.

Changement du centrage de la mise au point

En mode mise au point automatique, vous pouvez changer le centrage de la mise au point en déplaçant la mire.

- 1 En mode  (zone de mise au point), pressez le bouton de navigation (   ).**

Déplacement de la mire [] (zone de mise au point).

- 2 Pressez le déclencheur à mi-course.**

La mire s'immobilise à sa nouvelle position.

Pour remettre la mire à son emplacement initial, pressez à nouveau le bouton  MF.

Dépannage « Sujet non mis au point »  p.137

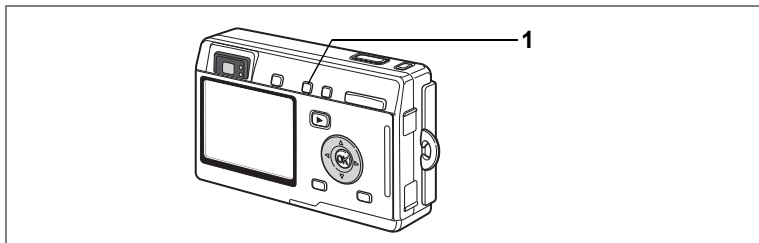

Sélection du mode flash

Modes de flash

(Aucune icône)	Auto	Le flash se décharge automatiquement en fonction des conditions d'éclairage.
☺	Flash coupé	Le flash ne se déclenche pas, quelle que soit la luminosité. Utilisez ce mode pour prendre des photos en semi-obscurité, dans des musées, etc., où l'usage du flash est interdit.
⚡	Flash forcé	Le flash se décharge quelle que soit la luminosité.
Ⓐ	Auto + réduction des yeux rouges	Ce mode réduit le phénomène des yeux rouges provoqué par l'éclair du flash reflété par les yeux du sujet. Le flash se décharge automatiquement.
⚡	Flash forcé + réduction des yeux rouges	Ce mode réduit le phénomène des yeux rouges provoqué par l'éclair du flash reflété par les yeux du sujet. Le flash se décharge quelles que soient les conditions d'éclairage.



- Le flash est coupé lorsque le mode capture est réglé sur (mode vidéo), (mode vidéo maritime), mode prise de vue en continu, mode infini-paysage ou mode super macro.
- Le flash se décharge trois fois au total, à raison de deux pré-éclairs et d'un éclair de prise de vue. (En mode réduction des yeux rouges, l'intervalle entre les pré-éclairs et l'éclair est plus long.)

1 Appuyez sur le bouton ⚡ en mode capture.

L'appui sur le bouton permet de modifier le mode de flash dont l'icône apparaît sur le moniteur ACL.

L'appareil est prêt à prendre des photos selon le mode de flash sélectionné.

État du témoin de mise au point et du témoin de flash p.29

Sauvegarde du mode flash p.89



L'utilisation du flash en mode macro peut conduire à une surexposition de l'image.

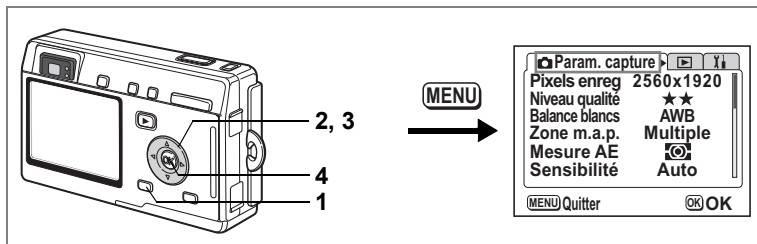

Sélection des pixels enregistrés

Vous pouvez choisir le nombre de pixels enregistrés parmi [2560×1920], [2048×1536], [1600×1200], [1024×768] et [640×480].

Plus il y a de pixels, plus la photo est grande et la taille du fichier importante. Le volume des données est également fonction du niveau de qualité réglé (réf. p.78).

Nombre de pixels enregistrés

2560×1920	↑ Clair, fin	Impression des images avec les réglages haute résolution de votre imprimante,
2048×1536		Impression au format A4 ou supérieur, édition et traitement des images
1600×1200		
1024×768		Impression au format carte postale
640×480		Pour utiliser comme images de sites Web, pour l'envoi de messages électroniques

1 Appuyez sur le bouton MENU en mode capture.

Le menu [Param. capture] apparaît.

2 Utilisez le bouton de navigation (▲▼) pour sélectionner [Pixels enregistrés].

3 Utilisez le bouton de navigation (▲▼) pour pour changer la taille.

4 Pressez le bouton OK.

L'appareil est prêt à photographier.

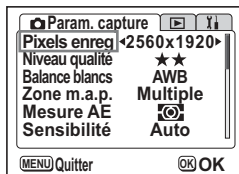



- En mode vidéo, le nombre de pixels enregistrés est de 320×240 et ne peut pas être modifié.
- La sélection d'une taille élevée donne une image claire à l'impression.
- Le réglage des pixels enregistrés est sauvegardé à la mise hors tension de l'appareil.

Taille et qualité d'image  p.23

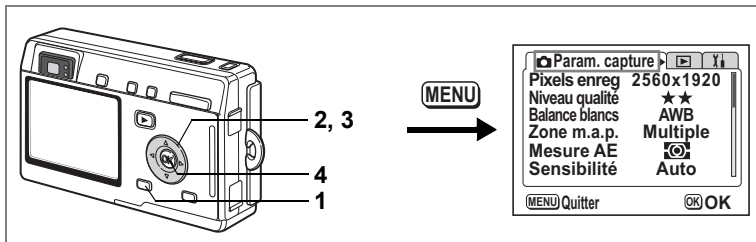

Sélection du niveau de qualité

Vous pouvez choisir le taux de compression de l'image. Plus le nombre d'étoiles est important, plus la qualité est bonne et le volume important. Le réglage des pixels enregistrés modifie également le volume de l'image (☞ p.76).

Niveaux de qualité

★★★	Excellent	Taux de compression le plus faible. Adapté à l'impression de photographies.
★★	Très bon	Taux de compression standard. Adapté à la visualisation de l'image sur un écran d'ordinateur.
★	Bon	Taux de compression le plus élevé. Adapté pour l'envoi de messages électroniques ou pour créer des sites Web.

1 Appuyez sur le bouton MENU en mode capture.

Le menu [Param. capture] apparaît.

2 Utilisez le bouton de navigation (▲▼) pour sélectionner [Niveau qualité].

3 Utilisez le bouton de navigation (◀▶) pour modifier le niveau de qualité.

4 Pressez le bouton OK.

L'appareil est prêt à photographier.

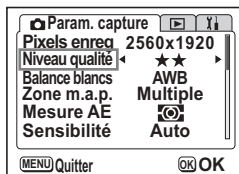

Le réglage du niveau de qualité est sauvegardé à la mise hors tension de l'appareil.

Taille et qualité d'image ☞ p.23

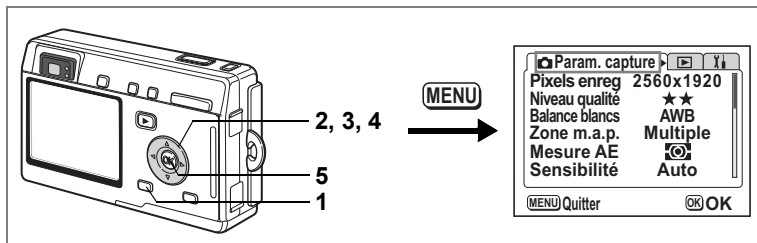

Réglage de la balance des blancs

Il est possible d'obtenir un bon rendu des couleurs en sélectionnant la balance des blancs la mieux adaptée aux conditions d'éclairage au moment de la prise de vue.

Balance blancs

AWB	Auto	L'appareil règle la balance des blancs automatiquement.
☀	Lumière du jour	Ce mode est à utiliser lorsque vous prenez des photos au soleil en extérieur.
☁	Nuageux	Ce mode est à utiliser lorsque vous prenez des photos par temps nuageux.
🏠	Ombre	Ce mode permet de prendre des photos de sujets à l'ombre en extérieur.
💡	Tungstène	Ce mode est conçu pour des sujets éclairés à la lumière électrique ou par une autre source de lumière tungstène.
☀NW	Lumière fluorescente (blanc neutre et blanc)	Utilisez ce mode lorsque vous prenez des photos sous lumière fluorescente ou lumière fluorescente blanche.
☀D	Lumière fluorescente (lumière du jour)	Utilisez ce mode lorsque vous prenez des photos sous lumière fluorescente (lumière du jour).
📷	Manuel	Ce mode permet de régler la balance des blancs manuellement.

- 1 Appuyez sur le bouton MENU en mode capture.**
Le menu [Param. capture] apparaît.
- 2 Utilisez le bouton de navigation (▲ ▼) pour sélectionner [Balance blancs].**

3 **Pressez le bouton de navigation (►).**

L'écran de balance des blancs apparaît.

4 **Modifiez le réglage à l'aide du bouton de navigation (▲▼◀▶).**

5 **Pressez deux fois le bouton OK.**

L'appareil est prêt à photographier.



Sauvegarde de la balance des blancs p.89

Réglage manuel

Munissez-vous d'une feuille de papier blanc.

1 **Sélectionnez [] (manuel) sur l'écran de la balance des blancs.**

2 **Pointez l'appareil vers la feuille de papier blanc et faites en sorte que celle-ci occupe tout l'écran.**

3 **Pressez le bouton d'Affichage.**

La balance des blancs est réglée automatiquement. [Terminé] s'affiche sur le moniteur ACL et l'appareil retourne à l'écran des menus.

4 **Pressez le bouton OK.**

L'appareil est prêt à photographier.

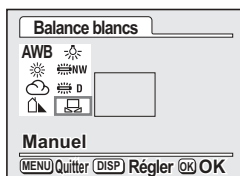

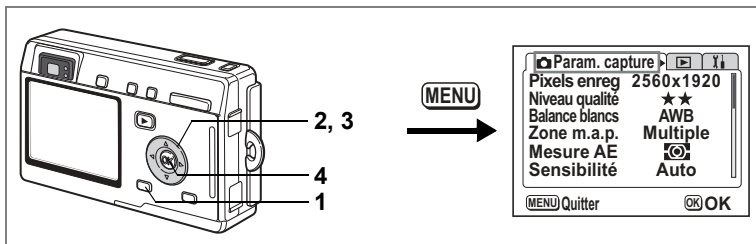

Changement de la zone de mise au point

Vous pouvez modifier la zone de mise au point automatique (zone de mise au point).

Zone m.a.p.

Multiple	Plage normale
Point	La plage AF se réduit

1 Appuyez sur le bouton MENU en mode capture.

Le menu [Param. capture] apparaît.

2 Utilisez le bouton de navigation (▲ ▼) pour sélectionner [Zone m.a.p.].

3 Modifiez le réglage à l'aide du bouton de navigation (◀ ▶).

4 Pressez le bouton OK.

L'appareil est prêt à photographier.

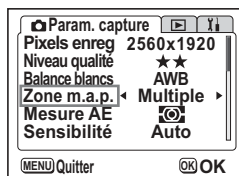

La mire AF n'apparaît pas sur le viseur. Vérifiez toujours la zone de mise au point sur le moniteur ACL.

Sauvegarde du réglage de la zone de mise au point p.89

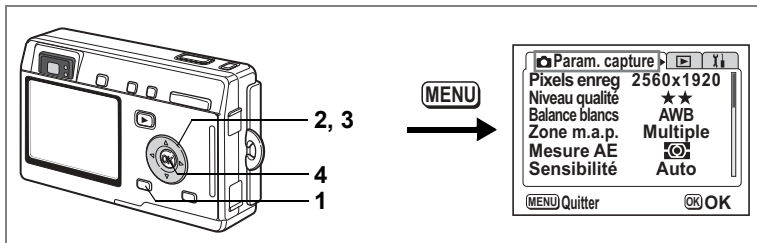

Réglage de la plage de mesure pour déterminer l'exposition

Vous pouvez choisir quelle partie de l'écran vous souhaitez utiliser pour mesurer la luminosité et déterminer l'exposition.

Modes de mesure AE

	Multizone	L'exposition est le résultat d'une analyse de toute l'image.
	Centrale pondérée	Cette mesure privilégie le centre de l'image pour déterminer l'exposition.
	Point	L'exposition est définie uniquement par la petite zone au centre de l'image.

1 Appuyez sur le bouton MENU en mode capture.

Le menu [Param. capture] apparaît.

2 Utilisez le bouton de navigation (▲▼) pour sélectionner [Mesure AE].

3 Utilisez le bouton de navigation (◀▶) pour modifier le mode de mesure AE.

4 Pressez le bouton OK.

L'appareil est prêt à photographier.

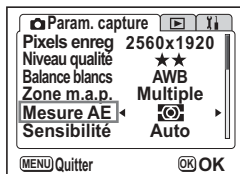

Lorsque est sélectionné, le point de mesure AE se déplace en fonction du mouvement de la zone de mise au point. (☞p.74)

Sauvegarde du mode de mesure AE ☞p.89

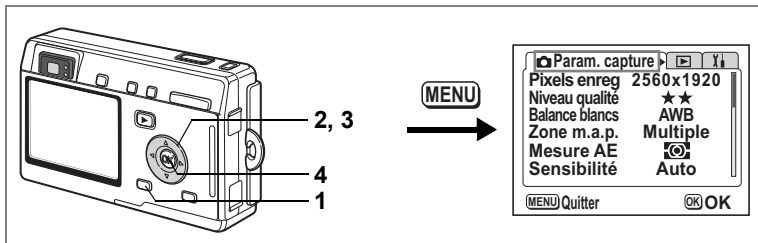

Réglage de la Sensibilité

Vous pouvez sélectionner la sensibilité pour régler la luminosité de l'environnement.

Sensibilité

Auto	L'appareil règle automatiquement la sensibilité.
80	<ul style="list-style-type: none"> Plus la sensibilité est faible, plus l'image est nette et le bruit moindre. La vitesse d'obturation diminuera en cas de faible luminosité. Plus la sensibilité est élevée, plus la vitesse d'obturation augmente en cas de faible luminosité afin de réduire les vibrations de l'appareil, mais l'image peut être affectée par le bruit.
100	
200	
400	

1 Appuyez sur le bouton MENU en mode capture.

Le menu [Param. capture] apparaît.

2 Utilisez le bouton de navigation (▲▼) pour sélectionner [Sensibilité].

3 Modifiez la sensibilité à l'aide du bouton de navigation (◀▶).

4 Pressez le bouton OK.

L'appareil est prêt à photographier.

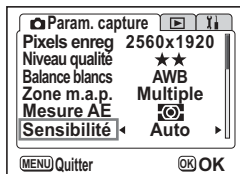

Sauvegarde de la sensibilité ^{ES}p.89

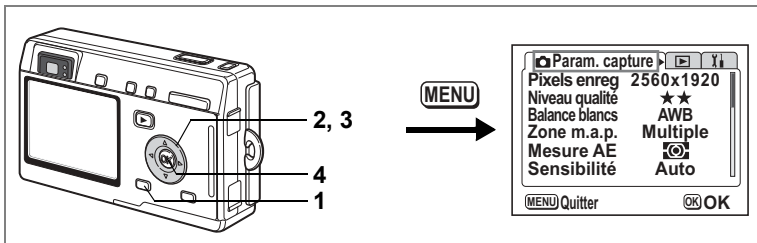

Réglage de la durée de l'affichage immédiat

L'appareil offre le choix entre les durées d'affichage immédiat suivantes : 0,5 s, 1 s, 2 s, 3 s, 4 s, 5 s et Arrêt (aucun affichage).

4

Opérations de prise de vue

1 Appuyez sur le bouton MENU en mode capture.

Le menu [Param. capture] apparaît.

2 Utilisez le bouton de navigation (▲▼) pour sélectionner [Affich. immédiat].

3 Modifiez la durée de l'affichage à l'aide du bouton de navigation (◀▶).

4 Pressez le bouton OK.

L'appareil est prêt à photographier.

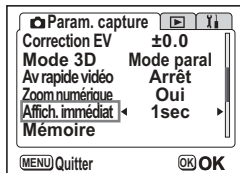

Le réglage de l'affichage immédiat est sauvegardé lors de la mise hors tension de l'appareil.

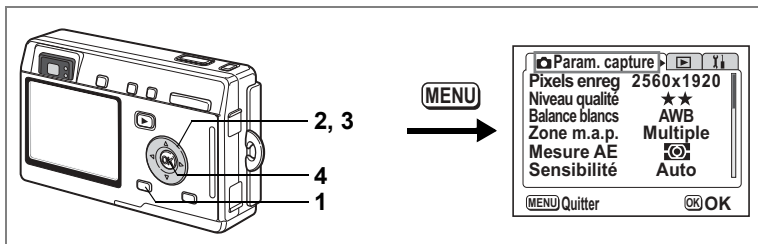

Réglage de la netteté

Il est possible de choisir entre une image nette et une image aux contours flous.

1 Appuyez sur le bouton MENU en mode capture.

Le menu [Param. capture] apparaît.

2 Utilisez le bouton de navigation (▲▼) pour sélectionner [Netteté].

3 Modifiez le réglage à l'aide du bouton de navigation (◀▶) pour passer de [Normal] à [+] ou [-].

4 Pressez le bouton OK.

L'appareil est prêt à photographier.

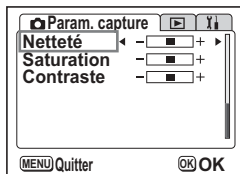

Le réglage de la netteté est sauvegardé à la mise hors tension de l'appareil.

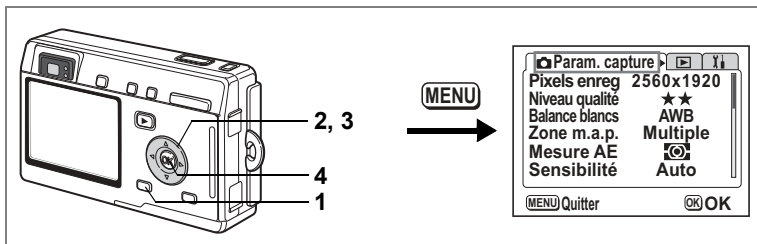

Réglage de la saturation des couleurs

Vous pouvez régler la saturation.

1 Appuyez sur le bouton MENU en mode capture.

Le menu [Param. capture] apparaît.

2 Utilisez le bouton de navigation (▲▼) pour sélectionner [Saturation].

3 Modifiez le réglage à l'aide du bouton de navigation (◀▶) pour passer de [Normale] à [+] ou [-].

4 Pressez le bouton OK.

L'appareil est prêt à photographier.

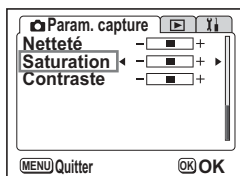

Le réglage de saturation est sauvegardé à la mise hors tension de l'appareil.

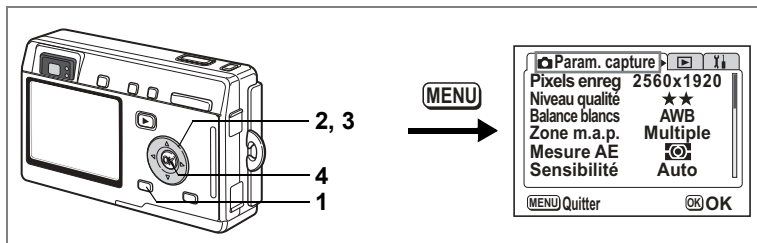

Réglage du contraste de l'image

Vous pouvez régler le contraste.

1 Appuyez sur le bouton MENU en mode capture.

Le menu [Param. capture] apparaît.

2 Utilisez le bouton de navigation (▲▼) pour sélectionner [Contraste].

3 Modifiez le réglage à l'aide du bouton de navigation (◀▶) pour passer de [Normale] à [+] ou [-].

4 Pressez le bouton OK.

L'appareil est prêt à photographier.

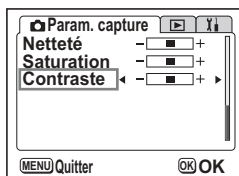

Le réglage du contraste est sauvegardé à la mise hors tension de l'appareil.

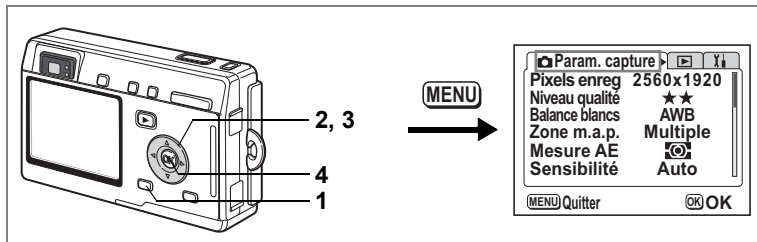

Réglage de l'exposition (correction d'exposition)

Vous avez la possibilité de régler la luminosité globale de la photo. Vous pouvez ainsi prendre des photos intentionnellement surexposées ou sous-exposées.

1 Appuyez sur le bouton MENU en mode capture.

Le menu [Param. capture] apparaît.

2 Utilisez le bouton de navigation (▲▼) pour sélectionner [Correction EV].

3 Modifiez le réglage EV à l'aide du bouton de navigation (◀▶).

Pour augmenter la luminosité, utilisez une valeur positive (+). Pour la diminuer, utilisez une valeur négative (-).

Vous pouvez sélectionner le réglage d'exposition de -2,0 IL à +2,0 IL par pas de 1/3 IL.

4 Pressez le bouton OK.

L'appareil est prêt à photographier.

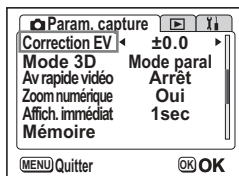

La correction d'exposition est enregistrée sur le bouton de navigation (◀▶) via les réglages personnalisés par défaut du mode capture, ce qui vous permet de modifier le paramètre d'exposition sans passer par le menu (☞ p.127).



La méthode de mesure AE est soit centrale pondérée, soit par point lors du réglage d'exposition.

Sauvegarde de la valeur de la correction d'exposition ☞ p.89

Sauvegarde des éléments du menu (Mémoire)

Il est possible de sauvegarder les réglages pour les conserver après la mise hors tension de l'appareil. La sélection de (Oui) permet de sauvegarder les réglages tels qu'ils étaient juste avant que l'appareil ne soit éteint. Les paramètres retournent aux valeurs par défaut si (Arrêt) est sélectionné.

Paramètre	Description	Réglage par défaut
Flash	Le réglage du mode flash sur le bouton est sauvegardé.	<input checked="" type="checkbox"/>
Cinématique	Le réglage du mode cinématique (, etc.) sélectionné à l'aide du bouton de navigation () est sauvegardé.	<input type="checkbox"/>
Mode mise au point	Le réglage du mode de mise au point sur le bouton est sauvegardé.	<input type="checkbox"/>
Position zoom	Le réglage de position du zoom optique défini à l'aide de la commande du zoom est sauvegardé.	<input type="checkbox"/>
Position MP manuelle	Le réglage de mise au point manuelle est sauvegardé.	<input type="checkbox"/>
Balance blancs	Le réglage [Balance blancs] du menu [Param. capture] est sauvegardé.	<input type="checkbox"/>
Mesure AE	Le réglage [Mesure AE] du menu [Param. capture] est sauvegardé.	<input type="checkbox"/>
Sensibilité	Le réglage [Sensibilité] du menu [Param. capture] est sauvegardé.	<input type="checkbox"/>
Correction EV	Le réglage [Correction EV] du menu [Param. capture] est sauvegardé.	<input type="checkbox"/>
Zoom numérique	Le réglage [Zoom numérique] du menu [Param. capture] est sauvegardé.	<input checked="" type="checkbox"/>
AFFICHAGE	Le mode d'affichage du moniteur ACL est sauvegardé.	<input type="checkbox"/>
# de Fichier	Le numéro du fichier est sauvegardé. La numérotation se poursuit consécutivement en cas d'utilisation d'une nouvelle carte mémoire SD.	<input checked="" type="checkbox"/>



- Les éléments du menu non inclus dans [Mémoire] sont sauvegardés dans les réglages sélectionnés sur les menus pour chaque fonction à la mise hors tension de l'appareil.
- Le réglage de la position du zoom dans la plage de zoom numérique ne sera pas sauvegardé même si (Oui) est affecté à [Position zoom] dans [Mémoire].
- [Mémoire] peut être défini séparément en mode User et dans les autres modes capture.

1 Appuyez sur le bouton MENU en mode capture.

Le menu [Param. capture] apparaît.

2 Utilisez le bouton de navigation (▲▼) pour sélectionner [Mémoire].

3 Pressez le bouton de navigation (▶).

Le menu [Mémoire] apparaît.

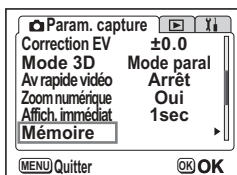

4 Choisissez un élément à l'aide du bouton de navigation (▲▼).

5 Activez (Oui) ou désactivez (Arrêt) la fonction à l'aide du bouton de navigation (◀▶).

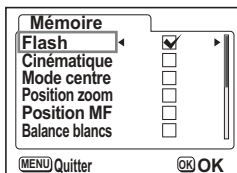

6 Pressez deux fois le bouton OK.

L'appareil est prêt à photographier.

Enregistrement des fonctions en mode User

Les fonctions définies avec le mode capture réglé sur **USER** seront enregistrées en mode User.

Fonctions enregistrées en mode User

Paramètres enregistrés en mode User	Réglage par défaut	Page
Mode du flash	Auto	p.75
Mode cinématique	Normale	p.63 – 65
Mode de mise au point	Autofocus	p.72
Position de la mise au point manuelle	Infini	p.73
Pixels enregistrés	2560×1920	p.76
Qualité	★★	p.78
Balance des blancs	AWB (auto)	p.79
Zone de m.a.p.	Multiple	p.81
Mesure AE	☒ (multizone)	p.82
Sensibilité	Auto	p.83
Zoom numérique	Oui	p.66
Affichage immédiat	1 sec	p.84
Mémoire	Tous Oui	p.89
Netteté	Normale	p.85
Saturation	Normale	p.86
Contraste	Normale	p.87
Correction d'exposition	±0.0	p.88
Fonction personnalisée	Correction d'exposition	p.127

Enregistrement de son (mode dictaphone)

Vous pouvez enregistrer du son. Le temps d'enregistrement est indiqué sur le moniteur ACL en fonction de l'espace disponible sur la carte mémoire SD ou sur la mémoire intégrée.

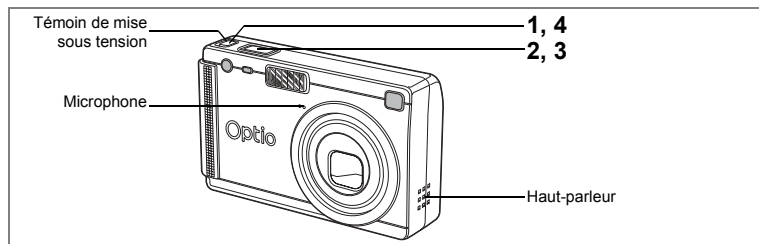

1 **Pressez l'interrupteur général pendant plus de deux secondes ou appuyez en même temps sur l'interrupteur général et sur le bouton d'Affichage.**

Le témoin de mise sous tension s'allume en rouge. Le temps d'enregistrement est indiqué sur le moniteur ACL.

- 1 Temps d'enregistrement restant
- 2 Temps d'enregistrement

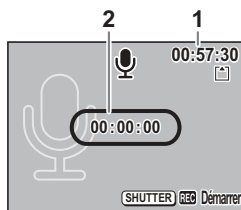

2 **Pressez le déclencheur.**

L'enregistrement démarre. Les témoins du retardateur et d'état du flash s'allument pendant l'enregistrement.

Lorsque l'on appuie sur le déclencheur pendant plus d'une seconde, l'enregistrement se poursuit aussi longtemps que le bouton est maintenu enfoncé et s'arrête dès que le bouton est relâché.

3 **Pressez le déclencheur.**

L'enregistrement s'arrête. Le temps d'enregistrement restant apparaît.

4 **Pour quitter le mode dictaphone, mettez l'appareil hors tension.**



- Lorsque vous pressez l'interrupteur général, l'objectif sort puis se rétracte immédiatement et l'appareil passe en mode dictaphone.
- Le son est enregistré en fichiers mono WAVE.
- Le microphone se trouve à l'avant de l'appareil. Placez l'appareil de manière à obtenir la meilleure qualité sonore.
- Un index peut être ajouté par pression du bouton MENU lors de l'enregistrement.

Vous pouvez lire l'enregistrement que vous venez de faire en mode dictaphone.

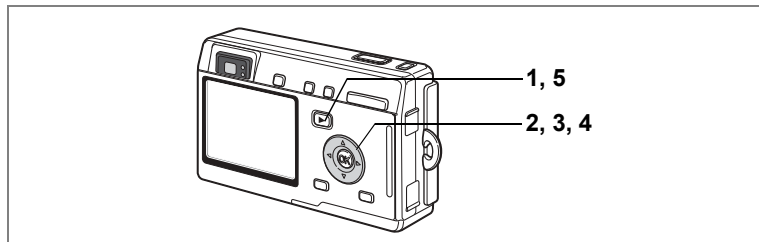

- 1 Appuyez sur le bouton de lecture en mode dictaphone.
- 2 Utilisez le bouton de navigation () pour sélectionner l'enregistrement à lire.
- 3 Pressez le bouton de navigation (). La lecture démarre.

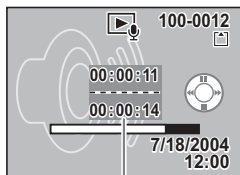

Temps d'enregistrement total

- En mode lecture, il est possible d'effectuer les opérations suivantes.

Bouton de navigation ()	Marque une pause dans la lecture Pressez à nouveau pour reprendre la lecture
S'il n'y a pas d'index enregistrés :	
Bouton de navigation ()	Revient en arrière de cinq secondes
Bouton de navigation ()	Avance de cinq secondes
Si des index sont enregistrés :	
Bouton de navigation ()	Lit à partir de l'index précédent
Bouton de navigation ()	Lit à partir de l'index suivant
Commande du zoom//Q ()	Augmente le volume
Commande du zoom//Q ()	Réduit le volume

- 4 Pressez le bouton de navigation (). La lecture s'arrête.
- 5 Pressez le bouton de lecture . L'appareil bascule en mode dictaphone.



Si l'appareil est passé en mode lecture à partir du mode capture, il bascule en mode capture à l'étape 5. Pour poursuivre l'enregistrement, éteignez l'appareil puis remettez-le sous tension en mode dictaphone. (p.33)

Ajout d'un mémo vocal

Vous pouvez ajouter un message vocal à une image capturée.

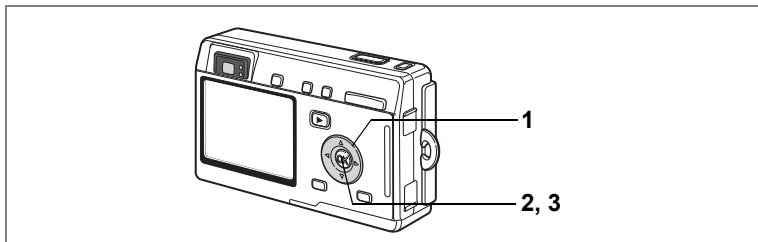

- 1 Accédez au mode lecture et choisissez l'image à laquelle vous souhaitez ajouter un message vocal à l'aide du bouton de navigation (◀▶).**

L'écran de message vocal apparaît sur le moniteur ACL pendant l'affichage de la photographie.



- 2 Pressez le bouton OK.**

L'enregistrement commence et peut durer 30 secondes au maximum.

- 3 Pressez le bouton OK.**

L'enregistrement s'arrête.



- [] apparaît à l'écran lorsqu'un message vocal est ajouté.
- Un mémo vocal ne peut pas être ajouté à une image qui dispose déjà d'un message vocal. Supprimez l'ancien message pour en enregistrer un nouveau. (réf. p.101)



Un message vocal ne peut pas être ajouté à des images protégées (P).

Réglage de la fonction d'enregistrement de mémo vocal sur [Arrêt]

- 1 Sélectionnez [Enreg. mémo vocal] dans le menu [▶ Lecture].**
- 2 Sélectionnez [Arrêt] à l'aide du bouton de navigation (◀▶).**
- 3 Pressez le bouton OK.**

☺ disparaît du guide d'utilisation du bouton de navigation et il devient impossible d'ajouter un message vocal.

Lecture des images

Vous pouvez lire les images enregistrées sur la carte mémoire SD (si celle-ci est dans l'appareil) ou dans la mémoire intégrée en l'absence de carte.

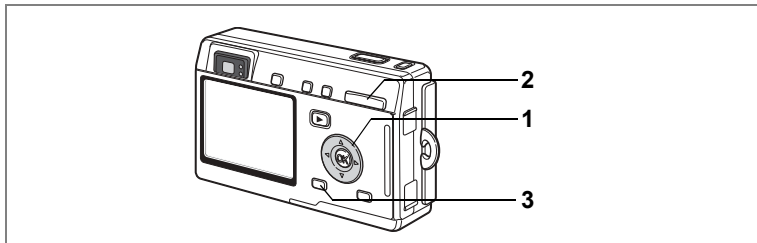

Lecture des images fixes

Pressez le bouton de lecture .

Reportez-vous à "Lecture d'une image" (p.30) ou "Lecture de l'image précédente ou suivante" (p.30) pour des consignes sur la lecture des images.

Lecture zoom

Vous pouvez afficher des images grossies jusqu'à quatre fois. Un guide de fonctionnement apparaît sur le moniteur ACL pendant le grossissement.

- Accédez au mode lecture puis choisissez l'image que vous souhaitez grossir à l'aide du bouton de navigation (◀▶).**
- Pressez ▲/Q sur la commande du zoom/☒/Q.**

L'image est grossie (de 1× à 4×). Maintenez votre pression sur le bouton pour faire varier le grossissement en continu.

- Lorsque l'image grossie est affichée à l'écran, il est possible d'effectuer les opérations suivantes.**



Bouton de navigation (▲▼◀▶)

Déplace la position de grossissement

Commande du zoom/☒/Q (▲)

Augmente la taille de l'image

Commande du zoom/☒/Q (☒)

Réduit la taille de l'image

Bouton d'affichage

Active et désactive les repères

- Appuyez sur le bouton MENU.**

La lecture zoom s'arrête.



Il est impossible d'agrandir les séquences vidéo.

Réglage de la fonction zoom rapide

Vous avez la possibilité d'afficher les images avec un grossissement maximum en appuyant simplement une fois sur la commande du zoom/☒/🔍 pendant la lecture zoom.

1 Sélectionnez [Zoom rapide] dans le menu [▶ Lecture].

2 Sélectionnez [Oui] ou [Arrêt] à l'aide du bouton de navigation (◀ ▶).

Oui: Une simple pression sur le bouton 🔍 de la commande du zoom/☒/🔍 permet d'afficher l'image avec un grossissement maximum

Arrêt: Le bouton 🔍 de la commande du zoom/☒/🔍 permet de grossir progressivement l'image

3 Pressez le bouton OK.

L'appareil est prêt à capturer ou à lire des images.

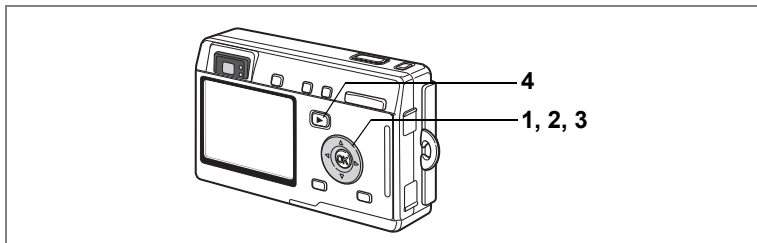

Visionnage des vidéos

Vous avez la possibilité de lire des vidéos et d'écouter simultanément l'enregistrement effectué en mode dictaphone. Un guide de fonctionnement apparaît sur le moniteur ACL en cours de lecture. Les différentes opérations possibles sont la lecture, la lecture vue par vue (avant/arrière), la pause et le réglage du volume.

1 Accédez au mode lecture et choisissez la vidéo que vous souhaitez lire à l'aide du bouton de navigation (◀▶)

2 Pressez le bouton de navigation (▲).

La lecture démarre.

• **En mode lecture, il est possible d'effectuer les opérations suivantes.**

Bouton de navigation (◀)	Lecture arrière
Bouton de navigation (▶)	Lecture avant
Bouton de navigation (▲)	Pause
Bouton d'affichage	Modifie le mode d'affichage (☞p.97)
Commande du zoom ▲▲/▲	Règle le volume



• **Lorsque l'appareil est sur pause, il est possible d'effectuer les opérations suivantes.**

Bouton de navigation (◀)	Vue précédente
Bouton de navigation (▶)	Vue suivante
Bouton de navigation (▲)	Désactive la fonction pause
Bouton d'affichage	Modifie le mode d'affichage (☞p.97)

3 Pressez le bouton de navigation (▼).

La lecture s'arrête et l'écran revient à la vue initiale.

4 Pressez le bouton de lecture (▶).

L'appareil repasse en mode capture.

Affichage du paramétrage de la prise de vue en mode lecture

Le mode lecture permet d'afficher le paramétrage de prise de vue sur le moniteur ACL. Le bouton d'affichage permet de modifier le mode d'affichage.

Affichage activé

Le paramétrage de la prise de vue apparaît.

- 1 Icône de protection
- 2 Icône de mémo vocal
- 3 Nom du dossier
- 4 Nom du fichier
- 5 Icône carte/mémoire intégrée
- 6 Guide de fonctionnement du bouton de navigation
- 7 Date et heure de prise de vue
- 8 Témoin de la batterie



Affichage histogramme

Affichage de la répartition de la luminosité sur l'image. L'axe horizontal correspond à la luminosité (le point le plus sombre étant à l'extrémité gauche et le plus clair à l'extrémité droite) et l'axe vertical au nombre de pixels.

- | | |
|------------------|------------------------|
| 1 Histogramme | 2 Pixels enregistrés |
| 3 Niveau qualité | 4 Balance blancs |
| 5 Mesure AE | 6 Sensibilité |
| 7 Ouverture | 8 Vitesse d'obturation |

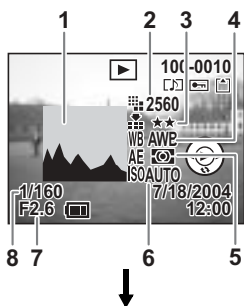

Affichage désactivé

Aucune donnée du paramétrage de la prise de vue n'est affichée.



Affichage activé

Enregistrement du mode d'affichage  p.89

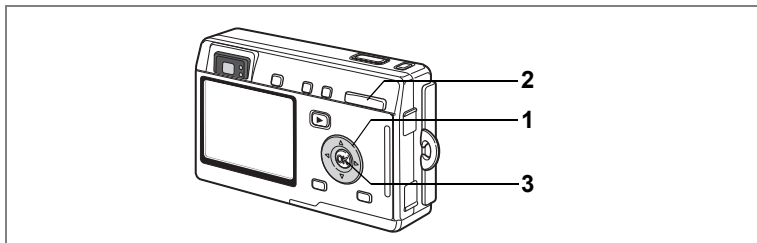

Affichage neuf images

Il est possible d'afficher neuf images à la fois.

- 1 Accédez au mode lecture puis choisissez une image à l'aide du bouton de navigation (◀▶).**
- 2 Pressez ▲▲/☒ sur la commande du zoom/☒/Q.**

L'appareil affiche neuf images, l'image sélectionnée se trouvant au centre.

Utilisez le bouton de navigation (▲▼◀▶) pour sélectionner une image. Si le nombre d'images enregistrées est supérieur à neuf, une pression sur le bouton de navigation (◀) permettra d'afficher les neuf images précédentes, l'image sélectionnée étant à gauche. À l'inverse, une pression sur le bouton de navigation (▶) permettra d'afficher les neuf images suivantes, l'image sélectionnée se trouvant à droite.



Image sélectionnée

- 3 Pressez le bouton OK.**

L'image sélectionnée revient en plein écran.



Appuyez sur le bouton MENU, le bouton ☒, le bouton Affichage ou la commande du zoom/☒/Q pour afficher l'image sélectionnée en plein écran.

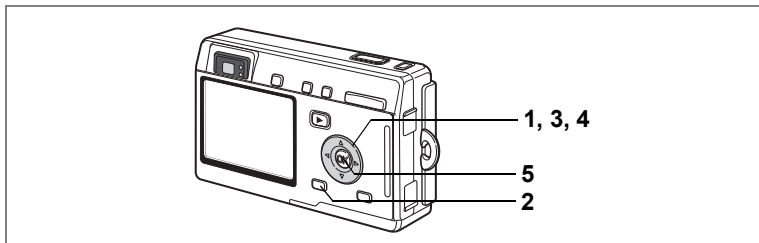

Diaporama

Vous avez la possibilité de lire en continu toutes les images de la carte mémoire SD ou de la mémoire intégrée.

- 1 Accédez au mode lecture et choisissez l'image à partir de laquelle vous souhaitez lancer le diaporama à l'aide du bouton de navigation (◀▶).**
- 2 Appuyez sur le bouton MENU.**
- 3 Utilisez le bouton de navigation (▼) pour sélectionner [Diaporama].**
- 4 Utilisez le bouton de navigation (◀▶) pour modifier l'intervalle d'affichage.**

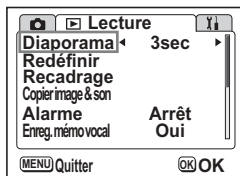

Choisissez parmi les valeurs suivantes :
[3 s], [5 s], [10 s], [15 s], [20 s], [25 s], [30 s].

- 5 Pressez le bouton OK.**

[Démarrer] apparaît sur le moniteur ACL et la lecture commence selon l'intervalle défini.

Pour arrêter le diaporama, appuyez sur n'importe quel bouton, comme le bouton OK ou le bouton MENU. [Arrêter] apparaît alors sur le moniteur ACL.



- Pressez n'importe quel bouton pour relancer le diaporama.
- Les vidéos et les images associées à un message vocal seront lues jusqu'à la fin avant que l'image suivante ne soit lue, indépendamment de l'intervalle de lecture défini.
- Les enregistrements effectués en mode dictaphone ne sont pas lus.

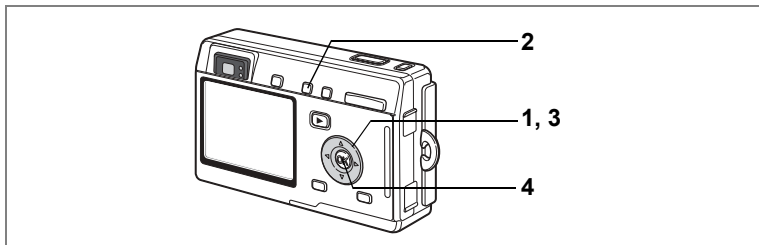

Suppression d'une seule image ou d'un seul message vocal

Vous pouvez supprimer des images ou des sons isolés.



- Une fois supprimées, les images sont définitivement perdues.
- Il est impossible d'effacer les images protégées (O-M). (☞ p.103)

- 1 Accédez au mode lecture puis choisissez l'image ou les sons à supprimer à l'aide du bouton de navigation (◀ ▶).**
- 2 Appuyez sur le bouton .**
L'écran Supprimer (une) apparaît.
- 3 Sélectionnez [Supprimer] à l'aide du bouton de navigation (▲).**
- 4 Pressez le bouton OK.**
L'image ou le son est supprimé.



- Il est également possible de supprimer des images en affichage immédiat (p.84).
- Il est impossible d'effacer les images protégées (O-M).
- Si [Effacement rap] a la valeur Oui dans le menu [F7 Lecture], l'étape 3 peut être omise. (☞ p.101)

Suppression d'un message vocal uniquement

Si une image est associée à un message vocal, vous pouvez supprimer le message vocal tout en conservant l'image.

- 1 Accédez au mode lecture puis choisissez l'image associée au message vocal à supprimer à l'aide du bouton de navigation (◀▶).**
- 2 Appuyez sur le bouton .**
L'écran Supprimer (une) apparaît.
- 3 Utilisez le bouton de navigation (▲) pour sélectionner [Supprimer son].**
- 4 Pressez le bouton OK.**
Le message vocal est supprimé.



Sélectionnez [Supprimer] à l'étape 3 ci-dessus pour supprimer à la fois l'image et le message vocal.

Réglage de la fonction de suppression rapide

Lorsque la valeur [Oui] est affectée à la fonction suppression rapide, les options [Supprimer] ou [Supprimer tout] sont automatiquement sélectionnées sur l'écran de suppression.

- 1 Sélectionnez [Suppression rapide] à partir du menu  Lecture].**
- 2 Sélectionnez [Oui] ou [Arrêt] à l'aide du bouton de navigation (◀▶).**
- 3 Pressez le bouton OK.**
L'appareil est prêt à capturer ou à lire des images.

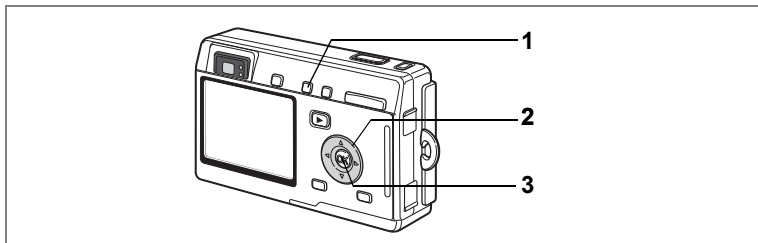

Suppression de toutes les images

Il est possible de supprimer simultanément l'ensemble des images et des sons.

Caution

- Une fois supprimées, les images sont définitivement perdues.
- Il n'est pas possible de supprimer les images et les sons protégés (O-M).

1 Accédez au mode lecture et pressez deux fois le bouton .

L'écran Supprimer (tout) apparaît.

2 Utilisez le bouton de navigation (▲) pour sélectionner [Supprimer tout].

3 Pressez le bouton OK.

L'ensemble des images et des sons est supprimé.



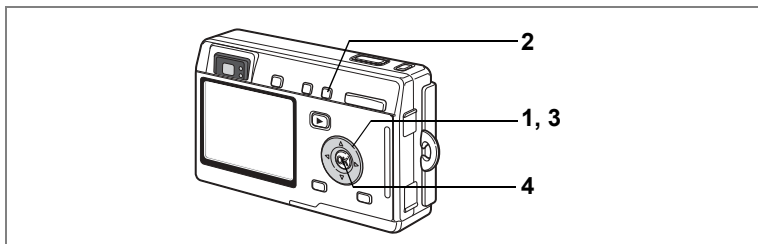

Protection des images/des sons contre l'effacement (Protéger)

Il est possible de prévenir toute suppression accidentelle d'image ou de son.

- 1 **Accédez au mode lecture puis choisissez l'image ou le son à protéger à l'aide du bouton de navigation (◀▶).**
- 2 **Appuyez sur le bouton .**
L'écran Protéger apparaît.
- 3 **Utilisez le bouton de navigation (▲) pour sélectionner [Protéger].**
- 4 **Pressez le bouton OK.**



- Sélectionnez [Ôter la protection] à l'étape 3 pour annuler le réglage de la protection.
- Si l'image est protégée, l'icône  apparaît en cours de lecture de l'image ou du son.

Protection de l'ensemble des images et du son

Vous pouvez protéger l'ensemble des images et du son.

- 1 **Accédez au mode lecture.**
- 2 **Appuyez deux fois sur le bouton .**
L'écran Protéger tout apparaît.
- 3 **Utilisez le bouton de navigation (▲) pour sélectionner [Protéger].**
- 4 **Pressez le bouton OK.**



Sélectionnez [Ôter la protection] à l'étape 3 pour annuler le réglage de la protection sur l'ensemble des images et des sons.



Le formatage de la carte mémoire SD ou de la mémoire intégrée supprimera l'ensemble des images et des sons, y compris les données protégées.

Visualisation d'images sur un téléviseur

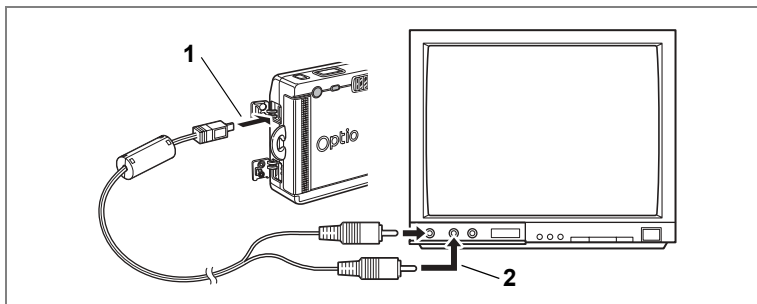

Le câble AV vous permet de visualiser vos images sur un écran de téléviseur ou tout autre équipement à l'aide d'un connecteur IN vidéo. Veillez à ce que le téléviseur et l'appareil soient tous les deux hors tension avant d'effectuer le branchement.

- 1 Ouvrez le cache des ports de l'appareil et connectez le câble AV.**
- 2 Branchez l'autre extrémité du câble AV dans la prise d'entrée vidéo et la prise d'entrée audio du téléviseur.**
Si vous disposez d'un équipement stéréo, insérez la prise audio dans la prise L (blanche).
- 3 Mettez le téléviseur et l'appareil sous tension.**

Changement du système de sortie vidéo  p.125



- Il est recommandé d'utiliser l'adaptateur secteur D-AC8 (optionnel) en cas d'utilisation prolongée de l'appareil. Reportez-vous au mode d'emploi de l'adaptateur.
- Lorsque l'appareil est raccordé à la télé, le moniteur ACL de l'appareil est éteint.

Lecture d'une image à l'aide de la commande à distance (en option)

Lorsque le câble AV est relié à l'appareil, l'image peut être affichée à l'aide de la commande à distance E ou F (en option).

- 1 Appuyez sur le bouton .**
- 2 Appuyez sur le déclencheur ou la commande du zoom de la commande à distance.**

Le déclencheur : affiche l'image suivante.

La commande du zoom : affiche l'image précédente.



- Comme il n'y a pas de commande du zoom sur la commande à distance F, seule une opération utilisant le déclencheur (affichant l'image précédente) est disponible.
- Vous ne pouvez pas visionner de vidéos, d'images avec un mémo vocal et des fichiers vocaux enregistrés en mode dictaphone, à l'aide de la commande à distance.

Réglage de l'impression (DPOF)

Les images sauvegardées sur la carte mémoire SD ou dans la mémoire intégrée peuvent être imprimées sur une imprimante compatible DPOF (Digital Print Order Format) ou dans un laboratoire photo.

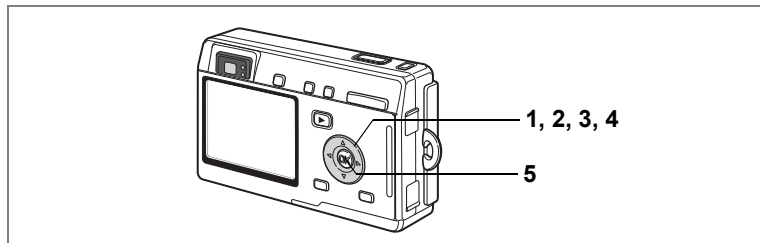

Impression d'images uniques

Pour chaque image, procédez aux réglages suivants :

Exemplaires : Sélectionnez le nombre d'exemplaires, jusqu'à 99.

Date : Permet de faire apparaître ou non la date sur l'impression.

6

Lecture/suppression/édition

1 Accédez au mode lecture puis choisissez l'image à imprimer à l'aide du bouton de navigation (◀▶).

2 Pressez le bouton de navigation (▲).

L'écran DPOF apparaît.



3 Utilisez le bouton de navigation (◀▶) pour sélectionner le nombre d'exemplaires, puis pressez le bouton de navigation (▼).

Le cadre se déplace sur [Date].

4 Utilisez le bouton de navigation (◀▶) pour sélectionner si la date doit ou non apparaître.

- (Oui) : La date est imprimée.
- (Arrêt) : La date n'est pas imprimée.



5 **Pressez le bouton OK.**

Les impressions sont effectuées selon les réglages définis.



- Si les réglages DPOF ont déjà été effectués pour une image, le nombre d'exemplaires déterminé précédemment et le réglage de la date s'affichent.
- Pour annuler les réglages DPOF, affectez au nombre d'exemplaires la valeur 0 et pressez le bouton OK.



- Le réglage de l'impression pour les séquences vidéo ou les fichiers audio est impossible.
- La date peut ne pas être imprimée sur les images selon l'imprimante ou le laboratoire photo même si les réglages DPOF sont effectués.

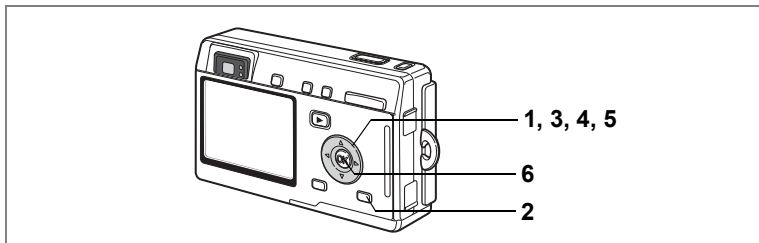

Impression de toutes les images

- 1 Accédez au mode lecture et pressez le bouton de navigation (▲).
- 2 Pressez le bouton AFFICHAGE.
- 3 Utilisez le bouton de navigation (◀▶) pour sélectionner le nombre d'exemplaires.

Il est possible d'imprimer jusqu'à 99 exemplaires.

- 4 Pressez le bouton de navigation (▼).

Le cadre se déplace sur [Date].

- 5 Utilisez le bouton de navigation (◀▶) pour sélectionner si la date doit ou non apparaître.

- (Oui) : La date est imprimée.
- (Arrêt) : La date n'est pas imprimée.

- 6 Pressez le bouton OK.

Les impressions sont effectuées selon les réglages définis.



Le nombre d'exemplaires spécifié dans les réglages DPOF s'applique à toutes les images. Avant l'impression, assurez-vous que ce nombre est correct.



- Les réglages effectués pour des images isolées sont annulés dès lors qu'ils doivent être définis pour l'ensemble des images.
- Les réglages DPOF sont incompatibles avec les vidéos.

Impression directe PictBridge

Si vous raccordez l'appareil à une imprimante compatible PictBridge via le câble USB fourni (I-USB7), vous pourrez imprimer les photos directement depuis l'appareil, sans transiter par un PC. Sélectionnez les images à imprimer et le nombre d'exemplaires sur l'appareil une fois ce dernier connecté à l'imprimante.

Caution

- Il est recommandé d'utiliser le kit d'adaptateur secteur D-AC8 (en option) pour connecter l'appareil à une imprimante. Il se peut que l'imprimante ne fonctionne pas correctement ou que des données d'images soient endommagées si la batterie s'épuise alors que les deux appareils sont connectés.
- Les témoins d'état de mise au point et de flash clignent lentement pour signaler le transfert des données de l'appareil vers l'imprimante.
- Ne débranchez pas le câble USB pendant le transfert.
- Il est possible que tous les réglages effectués au niveau de l'appareil (comme la qualité d'image ou les réglages DPOF) ne soient pas repris en fonction du modèle d'imprimante.

Raccordement de l'appareil à l'imprimante

1 Sélectionnez [PictBridge] pour la [connexion USB] dans le menu [X Préférences].

☞ "Changement du mode de connexion USB" (p.125)

2 Connectez l'appareil à l'imprimante à l'aide du câble USB fourni avec l'appareil.

Le menu PictBridge apparaît.

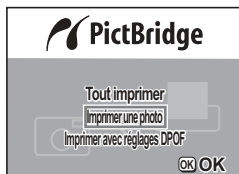

6

Lecture/suppression/édition

Impression d'images uniques

1 Utilisez le bouton de navigation (▲▼) pour sélectionner [Imprimer une photo].

2 Pressez le bouton OK.

L'écran Imprimer cette photo apparaît.

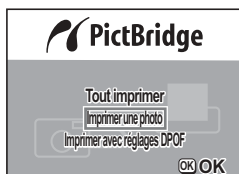

3 Choisissez l'image à imprimer à l'aide du bouton de navigation (◀▶).

4 Choisissez le nombre d'exemplaires à l'aide du bouton de navigation (▲▼).

Vous pouvez imprimer jusqu'à dix exemplaires.

5 Utilisez le bouton d'affichage pour spécifier si la date doit ou non apparaître.

(Oui) : La date est imprimée.

(Arrêt) : La date n'est pas imprimée.



6 Pressez le bouton OK.

L'écran de sélection de la taille d'impression apparaît.

7 Utilisez le bouton de navigation (◀▶) pour sélectionner la taille d'impression.

Vous pouvez choisir la taille d'impression parmi 12 modèles :  Réglage (réglage imprimante), Carte de visite, L, 2L, Carte postale, 100×150, 4"×6", 8"×10", Lettre, 11"×17", A4, ou A3.

Vous ne pouvez pas sélectionner une taille qui n'existe pas dans l'imprimante que vous utilisez.

8 Pressez le bouton OK.

L'impression commence avec les réglages que vous avez choisis.

Une fois l'impression terminée, l'écran retourne à celui de l'étape 3.

Pressez le bouton MENU pour arrêter une impression en cours.



Impression de toutes les images

1 Utilisez le bouton de navigation (▲ ▼) pour sélectionner [Tout imprimer].

2 Pressez le bouton OK.

L'écran Imprimer Tout apparaît.

Utilisez le bouton de navigation (◀ ▶) pour balayer les images et vérifier qu'elles doivent bien être toutes imprimées.

3 Choisissez le nombre d'exemplaires à l'aide du bouton de navigation (▲ ▼).

Le nombre d'exemplaires choisi s'appliquera à toutes les images.

4 Utilisez le bouton d'affichage pour spécifier si la date doit ou non apparaître.

(Oui) : La date est imprimée.

(Arrêt) : La date n'est pas imprimée.

5 Pressez le bouton OK.

L'écran de sélection de la taille d'impression apparaît.

6 Utilisez le bouton de navigation (◀ ▶) pour sélectionner la taille d'impression.

Vous pouvez choisir la taille d'impression parmi 12 modèles :  Réglage (réglage imprimante), Carte de visite, L, 2L, Carte postale, 100×150, 4"×6", 8"×10", Lettre, 11"×17", A4, ou A3.

Vous ne pouvez pas sélectionner une taille qui n'existe pas dans l'imprimante que vous utilisez.

7 Pressez le bouton OK.

L'impression commence avec les réglages que vous avez choisis.

Une fois l'impression terminée, l'écran retourne à celui de l'étape 3.

Pressez le bouton MENU pour arrêter une impression en cours.

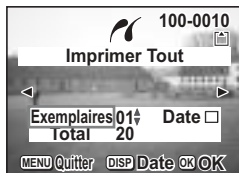

Impression avec les réglages DPOF

1 Utilisez le bouton de navigation (▲▼) pour sélectionner [Imprimer avec réglages DPOF].

2 Pressez le bouton OK.

L'écran Imprimer avec réglages DPOF apparaît. Utilisez le bouton de navigation (◀▶) pour contrôler les images et les réglages d'impression.

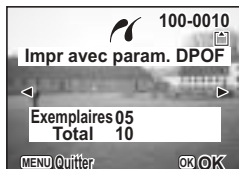

3 Pressez le bouton OK.

L'écran de sélection de la taille d'impression apparaît.

4 Utilisez le bouton de navigation (◀▶) pour sélectionner la taille d'impression.

Vous pouvez choisir la taille d'impression parmi 12 modèles :  Réglage (réglage imprimante), Carte de visite, L, 2L, Carte postale, 100×150, 4"×6", 8"×10", Lettre, 11"×17", A4, ou A3.

Vous ne pouvez pas sélectionner une taille qui n'existe pas dans l'imprimante que vous utilisez.



5 Pressez le bouton OK.

L'impression commence avec les réglages que vous avez choisis. Une fois l'impression terminée, l'écran retourne à celui de l'étape 2. Pressez le bouton MENU pour arrêter une impression en cours.

Déconnexion de l'appareil et de l'imprimante

Une fois les impressions d'images terminées, débranchez l'appareil de l'imprimante.

1 Mettez l'appareil hors tension.

2 Débranchez le câble USB de l'appareil.

3 Débranchez le câble USB de l'imprimante.



Lorsque vous déconnectez le câble USB de l'appareil, celui-ci est mis automatiquement hors tension.

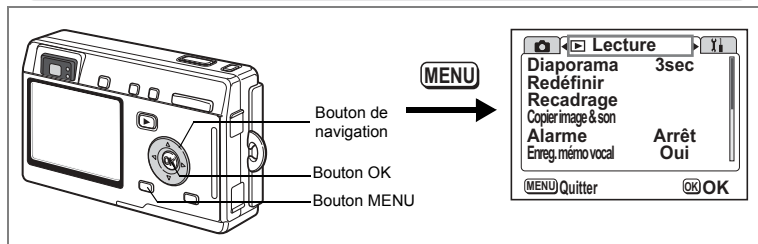

Modification de la taille et de la qualité d'image

Si vous changez la taille et la qualité d'une image sélectionnée, le fichier peut devenir moins volumineux. Utilisez cette fonction pour pouvoir poursuivre vos prises de vue si la carte ou la mémoire est saturée : réduisez la taille des images et écrasez les images originales pour libérer de l'espace mémoire.

Redéfinition d'images isolées

Une fois la taille et la qualité modifiées, l'image peut être enregistrée comme nouvelle image ou remplacer l'image initiale.

- 1 Appuyez sur le bouton MENU en mode lecture.**
Le menu [Lecture] apparaît.
- 2 Sélectionnez [Redéfinir] à l'aide du bouton de navigation (▲▼).**
- 3 Appuyez sur le bouton de navigation (▶).**
L'écran Redéfinir apparaît.
- 4 Choisissez l'image que vous souhaitez redéfinir à l'aide du bouton de navigation (◀▶).**
- 5 Appuyez sur le bouton OK.**
L'écran des options de taille et de qualité apparaît.



- 6 Modifiez la taille à l'aide du bouton de navigation (◀▶).
- 7 Pressez le bouton de navigation (▼).
Le cadre passe sur [Niveau qualité].
- 8 Modifiez la qualité à l'aide du bouton de navigation (◀▶).
- 9 Pressez le bouton OK.

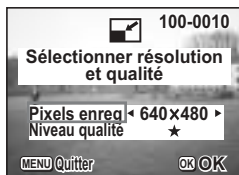

- 10 Sélectionnez [Écraser] ou [Enregistrer sous] à l'aide du bouton de navigation (▲▼).
- 11 Pressez le bouton OK.
L'image redéfinie est enregistrée.



- Les séquences vidéo ne peuvent pas être redéfinies.
- Vous ne pouvez pas sélectionner un format supérieur à celui de l'image d'origine.

Redéfinition de toutes les images

Vous avez la possibilité de modifier la taille de toutes les images enregistrées sur la carte mémoire SD ou dans la mémoire intégrée.

- 4 Appuyez sur le bouton d'Affichage à l'étape 3 de la page précédente.
L'écran Redéfinir Tout apparaît.
- 5 Modifiez la taille à l'aide du bouton de navigation (◀▶)
- 6 Pressez le bouton de navigation (▼).
Le cadre passe sur [Niveau qualité].
- 7 Modifiez la qualité à l'aide du bouton de navigation (◀▶).
- 8 Pressez le bouton OK.
- 9 Sélectionnez [Écraser] ou [Enregistrer sous] à l'aide du bouton de navigation (▲▼).
- 10 Pressez le bouton OK.
Toutes les images supérieures à la taille sélectionnée sont redéfinies puis enregistrées.



- Les séquences vidéo ne peuvent pas être redéfinies.
- Les images inférieures à la taille sélectionnée ne peuvent pas être redéfinies.
- Les images protégées (Ⓞ) ne peuvent pas être écrasées.

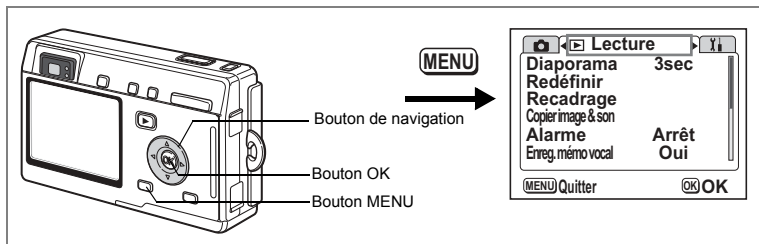

Recadrage d'images

Vous pouvez recadrer une partie d'une image et l'enregistrer comme une image séparée.

- 1 Appuyez sur le bouton MENU en mode lecture.**
Le menu [Lecture] apparaît.
- 2 Sélectionnez [Recadrage] à l'aide du bouton de navigation (▲▼).**
- 3 Appuyez sur le bouton de navigation (▶).**
Les images pouvant être recadrées s'affichent.
- 4 Choisissez l'image à recadrer à l'aide du bouton de navigation (◀▶).**
- 5 Appuyez sur le bouton OK.**
L'écran Recadrage apparaît.



6 Rognez l'image.

- Opérations pouvant être effectuées via l'écran Recadrage

Commande du zoom/Format/Q : Change le format de recadrage

Bouton de navigation (▲▼◀▶) : Permet de recadrer l'image sur sa partie supérieure ou inférieure, sur la gauche ou sur la droite

Bouton MENU : Revient à l'écran permettant de sélectionner une image

7 Appuyez sur le bouton OK.

L'image recadrée sera enregistrée comme image séparée.



- Les séquences vidéo ne peuvent être recadrées.
- La taille de l'image est redéfinie puis enregistrée.

Copie des fichiers

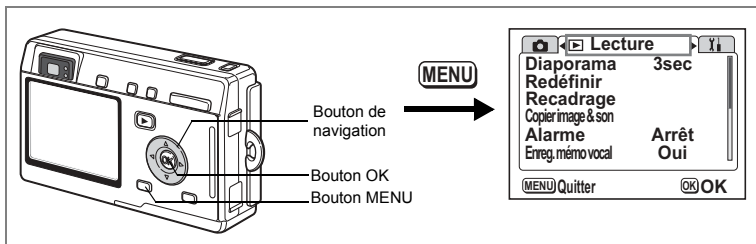

Vous pouvez copier des fichiers d'image et de son de la mémoire intégrée vers la carte mémoire SD et inversement. Cette fonction n'est toutefois disponible que lorsqu'une carte est présente dans l'appareil.

Lorsque les fichiers sont copiés de la mémoire intégrée vers la carte mémoire SD, ils le sont tous en même temps. Lorsqu'ils sont copiés de la carte mémoire SD vers la mémoire intégrée, ils sont copiés un à un.

1 **Pressez le bouton MENU en mode lecture.**

Le menu [▶] Lecture] apparaît.

2 **Sélectionnez [Copier image & son] à l'aide du bouton de navigation (▼).**

3 **Pressez le bouton de navigation (▶).**

L'écran Copier image & son apparaît.

Sélectionnez la procédure de copie à utiliser.



Veillez à mettre l'appareil hors tension avant d'insérer ou d'extraire la carte mémoire SD.

Copie de fichiers de la mémoire intégrée vers la carte mémoire SD

4 **Utilisez le bouton de navigation (▲▼) pour sélectionner [☐ → SD] puis pressez le bouton OK.**

Tous les fichiers sont copiés vers la carte mémoire SD.

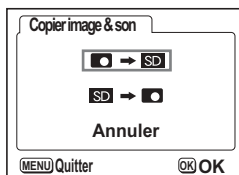

Copie de fichiers de la carte mémoire SD vers la mémoire intégrée

- 5 Utilisez le bouton de navigation (▲ ▼) pour sélectionner [SD] → [OK] puis pressez le bouton OK
- 6 Utilisez le bouton de navigation (◀ ▶) pour sélectionner le fichier à copier.
- 7 Pressez le bouton OK.

Le fichier sélectionné est copié dans la mémoire intégrée.



- Si un message vocal est associé à l'image, le fichier audio sera copié en même temps que l'image.
- Lorsqu'un fichier est copié de la carte mémoire SD vers la mémoire intégrée, un nouveau nom de fichier lui est attribué.

Réglages de l'appareil

Comment revenir au menu [Y] Préférences]

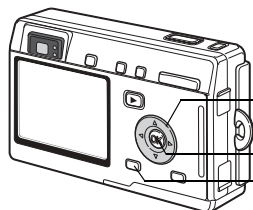

Bouton de navigation
Bouton OK
Bouton MENU

MENU

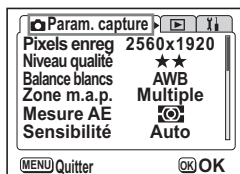

Réglage de l'écran

Vous pouvez choisir la couleur de l'arrière-plan sur l'écran de menu et afficher une image enregistrée avec l'appareil comme écran de démarrage à la mise sous tension.

- Sélectionnez [Réglage écran] à partir du menu [Y] Préférences].**
- Pressez le bouton de navigation (▶).**
L'écran Réglage écran de modification apparaît.

Réglage de la couleur du fond de l'écran

- Choisissez la couleur du fond à l'aide du bouton de navigation (◀▶).**
Vous pouvez choisir parmi six couleurs.
- Pressez deux fois le bouton OK.**
L'appareil est prêt à capturer ou à lire des images.

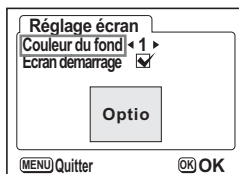

Réglage de l'écran de démarrage

- Appuyez sur le bouton de navigation ▲ ▼ pour choisir [Écran démarrage].**
- Appuyez sur le bouton AFFICHAGE, puis utilisez le bouton de navigation (◀▶) pour choisir l'image de l'écran de démarrage.**
- Pressez le bouton OK.**

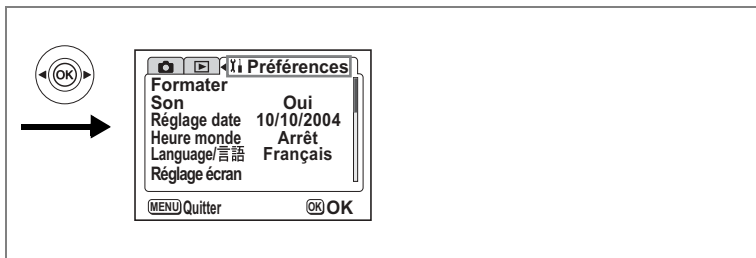



6 Utilisez le bouton de navigation (◀▶) pour choisir d'afficher ou non un écran de démarrage.

- (Oui) : L'écran de démarrage apparaît.
- (Arrêt) : L'écran de démarrage n'apparaît pas.

7 Pressez deux fois le bouton OK.

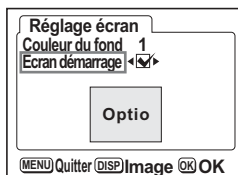
L'appareil est prêt à capturer ou à lire des images.



- Une fois que l'écran de démarrage est réglé, il ne pourra plus être supprimé même si l'image d'origine est supprimée ou que la carte mémoire SD ou la mémoire intégrée est formatée. Pour supprimer l'écran de démarrage, appuyez sur le bouton AFFICHAGE pour afficher l'écran de l'image. Lorsque l'image que vous avez sélectionnée est à l'écran, appuyez sur le bouton .
- Si l'appareil est mis sous tension en mode vert, l'écran de démarrage du mode vert apparaîtra à la mise sous tension suivante. L'écran de démarrage du mode vert ne peut pas être modifié.

Comment revenir au menu [Y] Préférences]

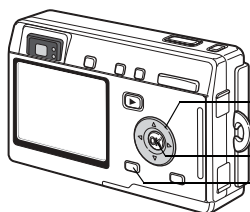

MENU

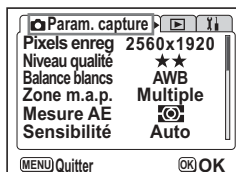

Formatage d'une carte mémoire SD ou de la mémoire intégrée

Le formatage supprimera toutes les données de la carte mémoire SD si vous en utilisez une et toutes les données de la mémoire intégrée si aucune carte SD n'est insérée.



- Ne retirez pas la carte mémoire SD en cours de formatage, sous peine de l'endommager et de la rendre inutilisable.
- Les cartes mémoire SD formatées sur un ordinateur ou un périphérique autre que l'appareil photo ne peuvent pas être utilisées. Veillez à formater la carte avec l'appareil.
- Le formatage supprime également les données protégées.

1 Sélectionnez [Formater] à partir du menu [Y] Préférences].

2 Pressez le bouton de navigation (►).

L'écran de formatage apparaît.

3 Utilisez le bouton de navigation (▲) pour sélectionner [Formater].

4 Pressez le bouton OK.

Le formatage démarre. L'appareil est prêt à photographier dès le formatage terminé.

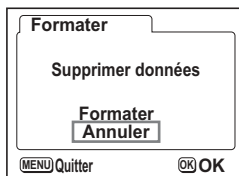

7

Réglages

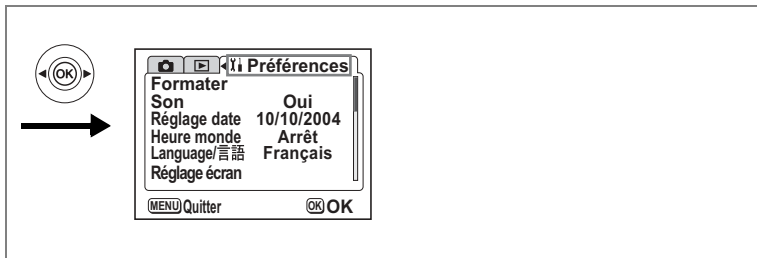

Changement des réglages sonores

Vous avez la possibilité de régler le volume de lecture ainsi que des sons système, tels que le son de démarrage, le son obturateur ou le son des touches. Vous pouvez également modifier les sons système.

- 1 Sélectionnez [Son] à partir du menu [Préférences].**
- 2 Pressez le bouton de navigation (▶).**
L'écran Son apparaît.

Modification du volume

- 3 Utilisez le bouton de navigation (◀▶) pour modifier le volume de lecture.**
- 4 Utilisez le bouton de navigation (▼) pour sélectionner [Volume fonction.].**
- 5 Utilisez le bouton de navigation (◀▶) pour modifier le volume des sons système.**
- 6 Pressez deux fois le bouton OK.**
L'appareil est prêt à capturer ou à lire des images.

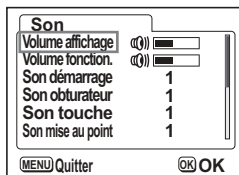

Comment revenir au menu [Y] Préférences]

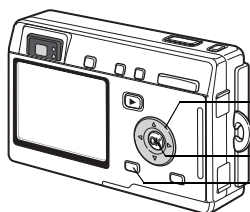

Bouton de navigation

Bouton OK

Bouton MENU

MENU

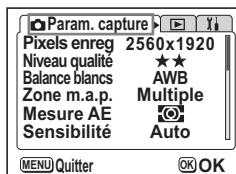

Vous pouvez changer le son de démarrage, le son obturateur, le son des touches, le son de mise au point et le son retardateur.

- 3 Utilisez le bouton de navigation (▲ ▼) pour sélectionner [Son démarrage].**
- 4 Utilisez le bouton de navigation (◀ ▶) pour sélectionner [1], [2], [3] ou [Arrêt].**
- 5 Procédez de la même manière pour changer [Son obturateur], [Son touche], [Son mise au point] et [Son retardateur].**
- 6 Pressez deux fois le bouton OK.**

L'appareil est prêt à capturer ou à lire des images.



Les réglages de son sont enregistrés lorsque l'appareil est mis hors tension.

7

Réglages

Changement de la date et de l'heure

Vous avez la possibilité de modifier la date et l'heure initiales. Vous pouvez également définir le format d'affichage de la date sur l'appareil. Sélectionnez [mm/jj/aa], [jj/mm/aa] ou [aa/mm/jj].

- 1 Sélectionnez [Réglage date] à partir du menu [Y] Préférences].**
- 2 Pressez le bouton de navigation (▶).**

L'écran de réglage de la date apparaît.

Reportez-vous à "Réglages initiaux" (p.25) pour connaître la procédure de réglage.

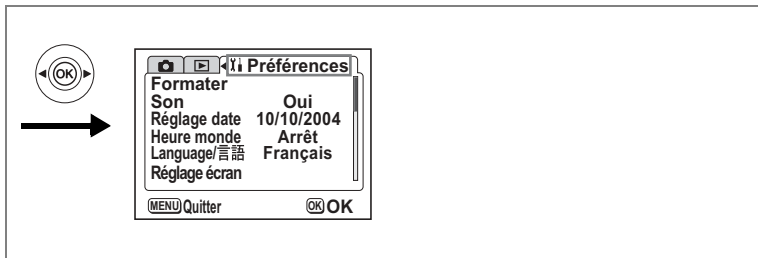

Réglage de l'heure monde

La date et l'heure sélectionnées dans "Réglages initiaux" (p.25) déterminent le réglage de l'heure de référence.

Vous avez la possibilité d'afficher l'heure dans une autre ville que la vôtre (heure monde). Cette fonction est utile si vous effectuez des prises de vue à l'étranger.

- Sélectionnez [Heure monde] à partir du menu [Préférences].**
- Pressez le bouton de navigation (▶).**

L'écran Heure monde apparaît.

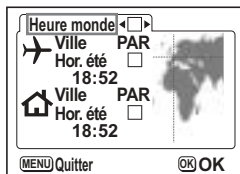

- Utilisez le bouton de navigation (◀▶) pour passer de [☑] à [☐] et vice-versa.**

- ☑ : L'heure de la ville sélectionnée dans Heure monde s'affiche.
- ☐ : L'heure de la ville sélectionnée pour l'heure de référence s'affiche.

- Pressez le bouton de navigation (▼).**

Si New York est sélectionnée comme étant la ville Heure monde, l'emplacement de New York est mis en évidence sur la carte du monde et ✈ indique l'heure actuelle à New York (NYC).

- Utilisez le bouton de navigation (◀▶) pour sélectionner la ville ✈ (heure monde) puis pressez le bouton de navigation (▼).**

Comment revenir au menu [Yi Préférences]

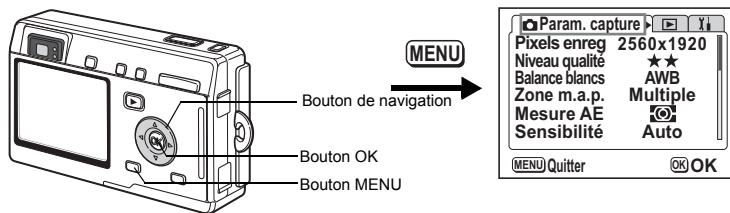

6 Utilisez le bouton de navigation (◀▶) pour activer (☑) ou désactiver (☐) [Hor. été] et pressez le bouton de navigation (▼).

Le cadre se déplace sur [☑] (ville heure de référence).

Le réglage par défaut pour [☑] (ville heure de référence) est [NYC (New York)].

Utilisez le bouton de navigation (◀▶) pour modifier la ville heure de référence [☑] et activer ou désactiver l'heure d'été.

7 Pressez deux fois le bouton OK.

L'appareil est prêt à capturer ou à lire des images en utilisant l'heure de la ville sélectionnée.



Reportez-vous à la (page 132) « Liste des codes des villes » pour la liste des villes et des noms de code respectifs.

Modification du réglage effectué

Il est possible de changer la langue d'affichage des menus, messages d'erreur, etc. Vous avez le choix entre allemand, anglais, chinois [traditionnel et simplifié], coréen, espagnol, français, italien, japonais et russe.

1 Sélectionnez [Language/言語] à partir du menu [Yi Préférences].

2 Utilisez le bouton de navigation (◀▶) pour sélectionner la langue.

3 Pressez le bouton OK.

L'appareil est prêt à capturer ou à lire des images.

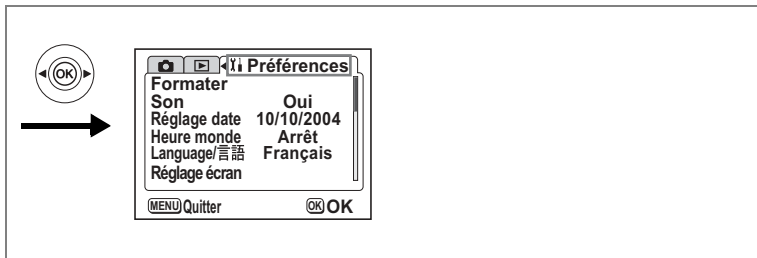

Changement du système de sortie vidéo

L'appareil permet de régler le système de sortie vidéo (NTSC ou PAL) pour la prise de vues ou la lecture des images sur un écran de téléviseur.

- 1 Sélectionnez [Sortie vidéo] à partir du menu [Préférences].**
- 2 Utilisez le bouton de navigation (◀ ▶) pour sélectionner [NTSC] ou [PAL].**
Sélectionnez le système de sortie vidéo correspondant au téléviseur.
- 3 Pressez le bouton OK.**
L'appareil est prêt à capturer ou à lire des images.

Changement du mode de connexion USB

Vous pouvez également modifier le mode de connexion USB selon que le câble USB sera raccordé à une imprimante (PictBridge) ou à un ordinateur.

- 1 Sélectionnez [Connexion USB] depuis le menu [Préférences].**
- 2 Utilisez le bouton de navigation (◀ ▶) pour sélectionner [PC] ou [PictBridge].**
- 3 Pressez le bouton OK.**
L'appareil est prêt à être raccordé à l'ordinateur ou à l'imprimante.

Comment revenir au menu [Y] Préférences]

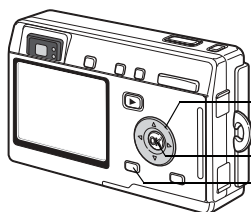

Bouton de navigation

Bouton OK

Bouton MENU

MENU

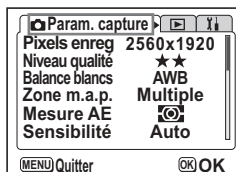

Temps de mise en veille

Il est possible de régler l'appareil de telle sorte que le moniteur ACL s'éteigne automatiquement en cas de non-utilisation pendant une durée prédéfinie.

- 1 Sélectionnez [Tps mise veille] à partir du menu [Y] Préférences].**
- 2 Choisissez entre [30 sec], [1 min], [2 min] et [Arrêt] à l'aide du bouton de navigation (◀ ▶).**
- 3 Pressez le bouton OK.**
L'appareil est prêt à capturer ou à lire des images.



L'appareil ne permet pas cette fonction en mode lecture diaporama ou lorsque le câble USB est branché.

7

Désactivation de Arrêt auto

Il est possible de régler l'appareil de façon à ce qu'il se mette hors tension automatiquement en cas de non-utilisation pendant une durée prédéfinie.

- 1 Sélectionnez [Arrêt auto] à partir du menu [Y] Préférences].**
- 2 Utilisez le bouton de navigation (◀ ▶) pour sélectionner [3 min], [5 min] ou [Arrêt].**
- 3 Pressez le bouton OK.**
L'appareil est prêt à capturer ou à lire des images.



La fonction mise hors tension automatique ne fonctionnera pas lorsque le câble USB est branché.

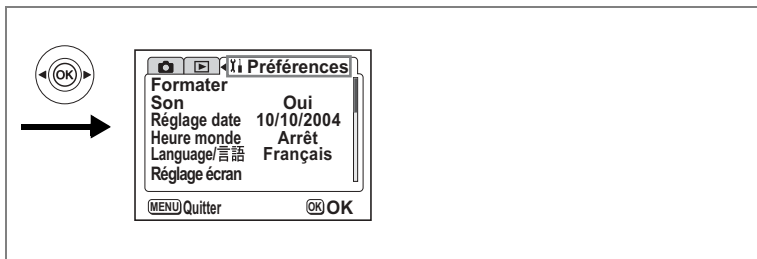

Enregistrement d'une fonction (fonction personnalisée)

Vous avez la possibilité d'affecter la fonction que vous utilisez le plus souvent au bouton de navigation (◀▶). Cette fonction peut dès lors être activée d'une simple pression sur le bouton de navigation (◀▶), sans passer par le menu [📷 Param. capture]. Le réglage par défaut est [Correction EV].

Enregistrement d'une fonction

- Sélectionnez [Fonction person.] dans le menu [📷 Préférences].**
- Choisissez la fonction que vous souhaitez enregistrer à l'aide du bouton de navigation (◀▶).**
- Pressez le bouton OK.**

La fonction sélectionnée est enregistrée.

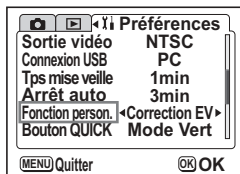

Seule une fonction peut être associée au bouton de navigation (◀▶).

Vous avez le choix parmi les 12 fonctions suivantes :

correction EV, pixels enregistrés, niveau qualité, balance blancs, zone m.a.p., mesure AE, sensibilité, Av. rapide vidéo, affichage immédiat, netteté, saturation et contraste.

Recherche d'une fonction

- Pressez le bouton de navigation (◀▶) en mode capture.**

La fonction personnalisée définie est activée.
Le réglage par défaut est [Correction EV].



Correction EV

Comment revenir au menu [Yi Préférences]

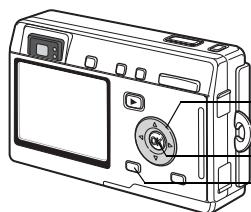

MENU

Bouton de navigation

Bouton OK

Bouton MENU

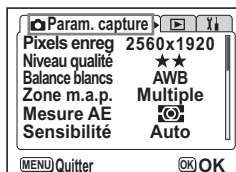

Réglage du bouton QUICK

Vous pouvez affecter une fonction au bouton QUICK. Cette fonction peut dès lors être activée d'une simple pression sur le bouton QUICK, que ce soit en mode capture ou en mode lecture. Le réglage par défaut est le mode vert () qui simplifie les prises de vue.

Enregistrement d'une fonction

- Sélectionnez [Bouton QUICK] dans le menu [Yi Préférences].**
- Choisissez la fonction que vous souhaitez enregistrer à l'aide du bouton de navigation (◀▶).**
- Pressez le bouton OK.**

La fonction sélectionnée est enregistrée.

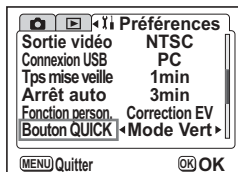

Seule une fonction peut être affectée au bouton QUICK. Vous avez le choix parmi les 10 fonctions suivantes : mode vert, mode USER, mode vidéo, mode Palette, balance blancs, mémoire, redéfinir, recadrage, copier image & son et formater.

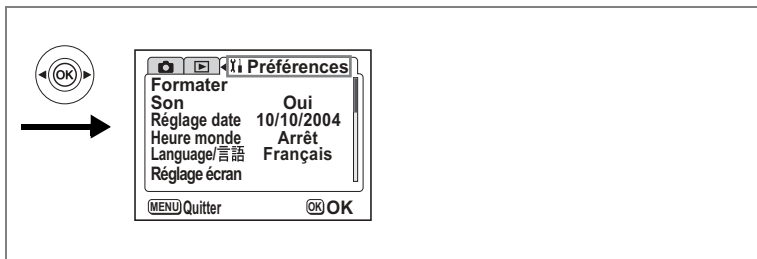

Réinitialisation des réglages par défaut

Il est possible de restaurer les valeurs par défaut de tous les paramètres autres que la date et l'heure, la langue/言語, l'heure monde et l'alarme.

- 1 **Sélectionnez [Réinitial.] à partir du menu [⌘ Préférences].**
- 2 **Pressez le bouton de navigation (▶).**
L'écran Réinitial. apparaît.
- 3 **Sélectionnez [Réinitial.] à l'aide du bouton de navigation (▲).**
- 4 **Pressez le bouton OK.**

Les valeurs par défaut sont restaurées et l'appareil est prêt à prendre ou à lire des photos.

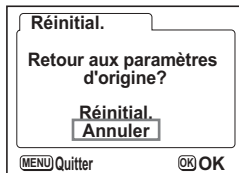

Réglage de l'alarme

Il est possible de régler la sonnerie de l'alarme à une heure prédéfinie avec affichage d'une image sélectionnée.

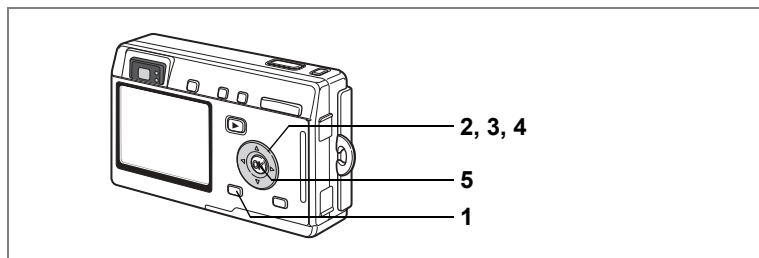

Vérification de l'avertissement sonore/alarme

- 1 Appuyez sur le bouton MENU.**
- 2 Pressez le bouton de navigation (►).**
Le menu [▶ Lecture] apparaît.
- 3 Pressez le bouton de navigation (▲▼) pour sélectionner [Alarme].**
- 4 Pressez le bouton de navigation (►).**
La liste des alarmes apparaît.
Les alarmes actives sont indiquées par .
- 5 Pressez deux fois le bouton OK.**
L'activation d'une alarme entraîne la mise hors tension de l'appareil, le réglage de l'alarme restant conservé dans l'appareil.

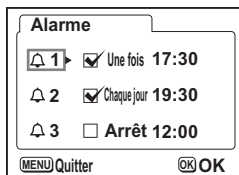

Réglage de l'alarme

- 1 Appuyez sur le bouton MENU.**
- 2 Pressez le bouton de navigation (►).**
Le menu [▶ Lecture] apparaît.
- 3 Pressez le bouton de navigation (▲▼) pour sélectionner [Alarme].**

4 Pressez le bouton de navigation (▶).

La liste des alarmes apparaît.

5 Pressez le bouton de navigation (▲▼) pour sélectionner Alarme [1], [2] ou [3].

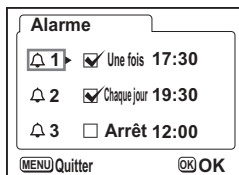

6 Pressez le bouton de navigation (▶).

L'écran de réglage du mode alarme apparaît.

Bouton de navigation (◀▶) :
sélectionne le paramètre.

Bouton de navigation (▲▼) :
modifie les réglages.

7 Appuyez sur le bouton d'affichage.

8 Utilisez le bouton de navigation (◀▶) pour sélectionner l'image à afficher lorsque l'alarme sonne.

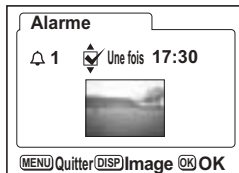

9 Pressez le bouton OK.

L'écran revient à la liste des alarmes.

10 Appuyez sur le bouton OK trois fois.

L'appareil s'éteint.

Mise hors tension de l'alarme

L'alarme retentit pendant une minute et l'image s'affiche lorsque l'heure réglée est atteinte, appareil éteint.

L'appareil s'éteint automatiquement lorsque l'alarme s'arrête.



Pour arrêter l'alarme, appuyez sur n'importe quel bouton.



L'alarme ne se déclenche pas si l'appareil est sous tension.

Liste des codes de ville

Reportez-vous à la liste des codes de ville suivante pour régler l'heure monde.

TYO	Tokyo	JNB	Johannesburg
GUM	Guam	IST	Istanbul
SYD	Sydney	CAI	Le Caire
NOU	Nouméa	JRS	Jérusalem
WLG	Wellington	MOW	Moscou
AKL	Auckland	JED	Djeddah
PPG	Pago pago	THR	Téhéran
HNL	Honolulu	DXB	Dubaï
ANC	Anchorage	KHI	Karachi
YVR	Vancouver	KBL	Kaboul
SFO	San Francisco	MLE	Malé
LAX	Los Angeles	DEL	Delhi
YYC	Calgary	CMB	Colombo
DEN	Denver	KTM	Katmandou
MEX	Mexico	DAC	Dacca
CHI	Chicago	RGN	Rangoon
MIA	Miami	BKK	Bangkok
YTO	Toronto	KUL	Kuala Lumpur
NYC	New York	VTE	Vientiane
SCL	Santiago	SIN	Singapour
CCS	Caracas	PNH	Phnom Penh
YHZ	Halifax	SGN	Ho Chi Minh
BUE	Buenos Aires	JKT	Djakarta
SAO	São Paulo	HKG	Hong Kong
RIO	Rio de Janeiro	PER	Perth
MAD	Madrid	BJS	Pékin
LON	Londres	SHA	Shanghai
PAR	Paris	MNL	Manille
MIL	Milan	TPE	Taipei
ROM	Rome	SEL	Séoul
BER	Berlin	ADL	Adelaïde

Accessoires optionnels

Différents accessoires dédiés sont disponibles pour cet appareil.

Adaptateur secteur D-AC8

Câble USB I-USB7 (*)

Câble AV I-AVC7 (*)

Étui O-CC8

Étui O-CC25

Courroie O-ST8

Courroie O-ST20 (*)

Courroie O-ST24

Commande à distance E (fonction zoom)

Commande à distance F

Batterie lithium-ion rechargeable D-LI8 (*)

Chargeur de batterie D-BC25 (*)

Chargeur de batterie D-BC8

Cordon d'alimentation secteur D-CO2 (*)

D-CO2A Australie

D-CO2B Royaume-Uni

D-CO2E Europe

D-CO2H Hong Kong

D-CO2J Japon

D-CO2K Corée

D-CO2U Amérique du Nord, Canada

Étui étanche O-WP2

Visionneuse d'images 3D O-3DV1

Les produits repérés par un astérisque (*) sont identiques à ceux qui sont fournis avec l'appareil.













Des messages du type de ceux présentés ci-dessous peuvent apparaître sur le moniteur ACL au cours de l'utilisation de l'appareil.

Erreur de compression	La compression de l'image que vous avez capturée a échoué. Modifiez la qualité/taille et réessayez.
Avertissement sonore activé	L'alarme est activée et l'appareil se met automatiquement hors tension.
Pas d'image & son	Il n'y a pas d'image ou de son sur la carte mémoire SD ou dans la mémoire intégrée.
Carte mémoire pleine Mémoire intégrée complète	La carte mémoire SD ou la mémoire intégrée est pleine et aucune autre image ne peut être enregistrée. Introduisez une nouvelle carte mémoire SD ou supprimez des images superflues. (p.21, 100) Modifiez la qualité/taille et réessayez. (p. 113, 115)
Erreur carte mémoire	La carte mémoire SD présente un problème qui empêche toute prise de vue ou lecture. Essayez l'affichage sur un écran d'ordinateur.
Cette carte n'est pas formatée	La carte mémoire SD insérée n'est pas formatée ou l'a été sur un PC ou autre périphérique et n'est pas compatible avec cet appareil. (p.120)
Carte verrouillée	La carte mémoire SD est protégée en écriture. Sont uniquement possibles les opérations dans les menus et le changement de mode.
Enregistrement des données en cours	L'image est en cours d'enregistrement sur la carte mémoire SD ou dans la mémoire intégrée.
	Les réglages de protection ou les réglages DPOF sont en cours de modification.
	La séquence vidéo est en cours d'enregistrement.
Impossible d'afficher cette image/d'émettre ce son.	Vous essayez de lire une image ou un son dans un format non supporté par l'appareil. Il se peut qu'un autre type d'appareil ou un ordinateur puisse retransmettre ces données.
Suppression	L'image est en cours de suppression.
Batterie épuisée, l'image n'est pas enregistrée.	La batterie est épuisée. Rechargez-la ou remplacez-la par une batterie rechargée. (p.14)
Formatage...	La carte mémoire SD ou la mémoire intégrée est en cours de formatage.
Le dossier ne peut être créé	Le numéro de fichier le plus élevé a été attribué à une image et aucune autre image ne peut être enregistrée. Introduisez une nouvelle carte mémoire SD ou formatez la carte mémoire SD ou la mémoire intégrée. (p.120)
Image et son protégés	L'image et le son que vous tentez de supprimer sont protégés.

Il se peut que des messages tels que les suivants apparaissent sur le moniteur ACL lors de l'utilisation de la fonction PictBridge.

Pas de papier	Absence de papier dans l'imprimante.
Pas d'encre	Absence d'encre dans l'imprimante.
Erreur imprimante	L'imprimante a retourné un message d'erreur.
Erreur données image	L'imprimante a retourné un message d'erreur de données.
Bourrage papier dans l'imprimante	Bourrage papier dans l'imprimante.

Incident	Cause	Solution
L'appareil ne s'allume pas	La batterie n'est pas installée dans l'appareil	Assurez-vous de la présence de la batterie dans l'appareil.
	La batterie n'est pas en place correctement	Vérifiez l'orientation de la batterie. Réinsérez la batterie en orientant le symbole (◀) vers l'arrière de l'appareil. (p.14)
	La batterie est faible	Installez une batterie rechargée ou utilisez le kit d'adaptateur secteur.
Aucune image sur le moniteur ACL	Le moniteur ACL est désactivé	Pressez le bouton d'affichage pour allumer le moniteur ACL. (p.71)
	L'image est affichée mais peu visible	L'image affichée sur le moniteur ACL peut s'avérer peu visible en extérieur si la lumière est forte.
Déclenchement impossible	Le flash est en cours de recyclage	Le clignotement rouge du témoin d'état du flash indique que le flash est en cours de recyclage et que les photos sont impossibles. S'il est fixe, le voyant rouge signale que le recyclage est terminé.
	Pas d'espace disponible sur la carte mémoire SD ou dans la mémoire intégrée	Insérez une carte mémoire SD disposant d'espace libre ou supprimez des images. (p.21, 100)
	Enregistrement en cours	Attendez que l'enregistrement soit terminé.
L'image est sombre	Le sujet est trop éloigné dans un environnement sombre comme une scène de nuit par exemple	L'image est sombre si le sujet est trop éloigné. Respectez la portée du flash.
	L'arrière-plan est sombre	Il est possible que votre sujet soit sombre si l'arrière-plan est sombre, par exemple en scène de nuit, lorsque le flash n'atteint pas l'arrière-plan, et ce en dépit d'une exposition correcte. Réglez le mode sur  pour que le sujet comme l'arrière-plan soient clairs. (p.69)

Incident	Cause	Solution
La mise au point n'est pas correcte	Sujet de mise au point difficile	Il est possible que la mise au point s'avère difficile dans les cas suivants : sujet faiblement contrasté (ayant par exemple un ciel bleu ou un mur blanc comme arrière-plan), éléments sombres, motifs ou treillis fins, sujets en mouvement ou photos prises à travers une fenêtre, un rideau, etc. Effectuez la mise au point sur un autre sujet situé à distance identique et verrouillez la mise au point en pressant le déclencheur à mi-course. Pointez alors l'appareil vers votre sujet et pressez le déclencheur à fond, ou utilisez le mode de mise au point manuelle.
	Sujet hors de la zone de mise au point	Cadrez votre sujet dans la mire de mise au point (zone de mise au point) au centre du moniteur ACL. Si le sujet sort de la zone de mise au point, pointez l'objectif vers votre sujet et verrouillez la mise au point (par pression à mi-course du déclencheur), puis recomposez votre scène et pressez le déclencheur à fond.
	Le sujet est trop proche	Réglez le mode de mise au point sur  (macro) ou  (super macro). (p.72)
	Le mode de mise au point est réglé sur  (macro) ou  (super macro)	En mode normal, les images sont floues si la mise au point est réglée sur  (macro) ou  (super macro).
Le flash ne se déclenche pas	Le mode flash est désactivé	Réglez-le sur Auto ou  . (p.75)
	Le mode capture est réglé sur  , prise de vue en continu, super macro, infini-paysage, mode  (mode musée),  (mode sport) ou  (vidéo maritime)	Le flash ne se décharge pas dans ces modes. Vous pouvez annuler le réglage sans flash pour  (mode musée) et  (mode sport).

Caractéristiques principales

Appareil photo

Type	Appareil photo numérique compact entièrement automatique avec zoom incorporé		
Nombre effectif de pixels	5,0 mégapixels		
Capteur	CCD de 5,25 mégapixels (nombre total de pixels) et de 1/2,5 pouces à transfert interligne avec filtre de couleurs primaires		
Pixels enregistrés	Image fixe	2560×1920 pixels, 2048×1536 pixels, 1600×1200 pixels 1024×768 pixels, 640×480 pixels	
	Film	320×240 pixels	
Sensibilité	Auto, manuel (80/100/200/400 : sensibilité sortie standard)		
Formats de fichier	Image fixe	JPEG (Exif2.2), DCF, DPOF, PRINT Image Matching III	
	Film	AVI (Motion JPEG), environ 15 images par seconde, avec son	
	Son	WAV (mono WAVE, système ADPCM), temps d'enregistrement max. d'env. 3 heures 10 min (lors de l'utilisation d'une carte mémoire SD 64 Mo)	
Niveau qualité	« Bon », « très bon », « excellent »		
Support de stockage	Mémoire intégrée (env. 10 Mo), carte mémoire SD		

Capacité de stockage d'images (avec carte mémoire SD de 64 Mo)

Pixels enregistrés	Niveau qualité	Excellent ★★★	Très bon ★★	Bon ★	Film (320×240)
	2560×1920		18	36	61
2048×1536		30	56	82	
1600×1200		51	88	123	
1024×768		112	206	268	
640×480		247	386	515	

Les valeurs de ce tableau indiquent le nombre approximatif d'images et du temps d'enregistrement.

Balance blancs	Auto, lumière du jour, nuageux, ombre, lumière tungstène, lumière fluorescente (blanc neutre et blanc), lumière fluorescente (lumière du jour), manuel		
Objectif	Focale	5,8 mm – 17,4 mm (équivalente à 35,6 mm – 107 mm en format 24x36)	
	Ouverture maximale	f/2.6 – f/4.8	
	Composition de l'objectif	6 éléments en 5 groupes (deux lentilles asphériques)	
	Type de zoom	Commandé électriquement	
	Plage de l'image	38,6 mm × 28,9 mm (l'écran est plein) (mode super macro)	
	Protecteur d'objectif	Commandé électriquement	
	Zoom numérique	Mode capture/lecture	Max 4× (s'associe à un zoom optique 3× pour un grossissement de zoom équivalent à 12×)
Viseur	Type	Viseur zoom à image réelle	
	Grossissement	Grand angle 0,28×, télé 0,78×	
Moniteur ACL	Moniteur ACL couleur TFT 1,8 pouces, 85 kilopixels (avec rétro éclairage), couverture de la mire du viseur : environ 100 %		

Fonctions de lecture	Vue par vue, index 9 vues, grossissement (max. 4×), défilement, rotation, diaporama, lecture de séquences vidéo, histogramme, copie image/son, recadrage, redéfinition, alarme	
Système de mise au point	Type	Système à détection de contrastes TTL par capteur, sélection multiple à 7 points/spot, sélection AF à partir de 49 points
	Plage de mise au point (à partir de l'avant de l'objectif)	Normale : 0,4 m – ∞ (plage de zoom entière) Macro : 0,18 m – 0,5 m (plage de zoom entière) Super macro : 0,06 m – 0,2 m (position médiane du zoom uniquement) Paysage : ∞ (plage de zoom entière)
	Mémorisation de la mise au point	En pressant le déclencheur à mi-course
Mise au point manuelle	0,18 m - ∞ (0,06 m - ∞ aux alentours du milieu de la focale)	
Mécanisme d'exposition	Mesure AE	Mesure TTL par capteur (multizone, centrale pondérée, point)
	Modes capture	Vert, programme, photo (paysage, fleur, portrait, auto-portrait, surf & neige, couleurs automnales, coucher de soleil, musée, texte, gastronomie, sport), mise au point douce, nocturne, vidéo, aide panorama, 3D, filtre numérique, USER, maritime, vidéo maritime
	Correction EV	±2 IL (incréments de 1/3 IL)
	Film	Arrêt d'enregistrement environ 1 s avant saturation de la mémoire
	Obturbateur	Type
	Vitesse	Environ 1/2000 s – 4 s
Flash	Type	Flash automatique avec fonction de réduction des yeux rouges
	Modes de flash	Auto, flash coupé, flash forcé, auto + réduction des yeux rouges, flash forcé + réduction des yeux rouges
	Plage de fonctionnement	Grand angle : approx. 0,2 m – 3,5 m (à la sensibilité sortie standard de 200) Télé : approx. 0,2 m – 2,0 m (à la sensibilité sortie standard de 200)
Modes cinématiques	Vue par vue, en continu, commande à distance 3 s, commande à distance instantanée, retardateur 10 s, retardateur 2 s	
Retardateur	Contrôlé électroniquement, avec temporisation d'environ 10 s, 2 s	
Fonction heure	Réglage de l'heure pour 62 villes (28 fuseaux horaires)	
Alarme	Alarme avec affichage d'une image sélectionnée à une heure précise (3 alarmes max.)	
Alimentation électrique	Batterie lithium-ion rechargeable D-Li8, adaptateur (en option)	
Autonomie de la batterie	Environ 160 images	(à 23 °C, avec moniteur ACL allumé, 50 % des prises de vue avec le flash et utilisation d'une batterie lithium-ion rechargeable D-Li8) * La durée de vie de la batterie est établie sur la base de la mesure standard CIPA, mais elle peut varier selon les conditions d'utilisation de l'appareil.
Port d'entrée/de sortie	Câble AV/USB (type de communication PC USB 1.1), câble d'alimentation externe	
Système de sortie vidéo	NTSC, PAL	
Format	84 (l) × 52 (h) × 20,5 (p) mm (hormis éléments de fonctionnement et protubérances)	
Poids	105 g (hormis batterie et carte mémoire SD)	
Poids au moment de la prise de vue	120 g (piles et carte mémoire SD)	

Accessoires	Batterie lithium-ion rechargeable, chargeur de batterie, cordon d'alimentation secteur, câble USB, logiciel (CD-ROM), câble AV, courroie, manuel d'utilisation	
-------------	--	--

Alimentation électrique

	Chargeur de batterie D-BC25	Adaptateur secteur D-AC8 (en option)
Puissance absorbée normale	100-240 V CA (50 Hz/60 Hz)	100-240 V CA (50 Hz/60 Hz)
Puissance de sortie normale	4,2 V / 630 mA CC	4,5 V/2 A CC
Dimensions	105 × 75,5 × 29,5 (mm)	90 × 43,5 × 26,5 (mm)
Poids	92 g	122 g

Tous les appareils PENTAX achetés chez des revendeurs autorisés sont garantis contre tout défaut de fabrication pendant une période de douze mois suivant la date d'achat. Pendant cette période, les réparations et l'échange des pièces défectueuses sont effectuées gratuitement, sous réserve que le matériel ne présente aucune trace de choc, de corrosion par des produits chimiques ou par fuite de batterie, de dommage dû à l'infiltration de sable ou de liquide, de mauvaise manipulation ou de manipulation contraire au mode d'emploi ou de modifications par un réparateur non agréé. Le fabricant et son représentant agréé ne sont pas responsables des réparations ou modifications n'ayant pas fait l'objet d'accord expressément écrit, ni des dommages liés au retard ou à la perte d'usage du matériel ni à leurs conséquences quelles qu'elles soient, directes ou indirectes, causées par la défectuosité du matériel ou par toutes autres causes. Il est expressément reconnu par l'acheteur que la responsabilité du fabricant ou de ses représentants en matière de garantie, implicite ou explicite, est strictement limitée au remplacement des pièces comme indiqué ci-dessus. Il ne sera effectué aucun remboursement d'une réparation faite par un service après-vente non agréé par Pentax.

Procédure pendant la période de garantie de 12 mois

Tout appareil PENTAX reconnu défectueux pendant la période de 12 mois suivant son achat devra être retourné au revendeur chez lequel l'achat a été effectué ou chez le fabricant. S'il n'existe pas de représentant agréé du fabricant dans votre pays, envoyez votre matériel directement au fabricant, en port payé. Dans ce cas, la période d'immobilisation du matériel risque d'être très longue en raison des procédures requises. Si le matériel est couvert par la garantie, la réparation sera effectuée et les pièces remplacées gracieusement avant de vous être renvoyé en état de fonctionnement. Si le matériel n'est plus sous garantie, la réparation sera facturée aux tarifs habituels du fabricant ou de son représentant. Les frais de port sont à la charge du propriétaire de l'équipement. Si votre matériel PENTAX a été acheté dans un autre pays que celui où vous souhaitez faire appliquer la garantie, les frais de remise en état peuvent vous être facturés par le représentant du fabricant de ce pays. Cependant, si le matériel est retourné au fabricant, il sera réparé gratuitement pendant la période de garantie, conformément à cette garantie. Dans tous les cas, les frais d'expédition et les taxes douanières seront à la charge de l'expéditeur. De façon à prouver la date de votre achat (si nécessaire), conservez la facture ou le reçu de cet achat pendant au moins un an. Avant d'expédier votre matériel en réparation, vérifiez d'abord que vous l'envoyez à un représentant officiel du fabricant ou à l'un de ses ateliers agréés, sauf s'il s'agit du fabricant lui-même. Demandez toujours un devis et ne faites procéder aux travaux de réparation qu'après accord écrit du devis.

- Cette garantie n'affecte en rien les droits fondamentaux du client.
- Les garanties locales disponibles chez les distributeurs Pentax de certains pays peuvent remplacer cette garantie. Par conséquent, nous vous conseillons de lire attentivement la carte de garantie fournie avec votre produit au moment de l'achat ou de contacter le distributeur PENTAX de votre pays afin d'obtenir de plus amples informations et de recevoir une copie de la garantie.



Les batteries ne figurent pas au nombre des déchets ménagers. Veuillez à déposer vos batteries usagées dans un point de collecte adapté.

Les appareils usagés ou défectueux ne figurent pas au nombre des déchets ménagers.

Veuillez à jeter vos vieux appareils dans le respect de l'environnement ou à nous les retourner.



La marque CE signifie que l'appareil est conforme aux directives de la Communauté européenne.

For customers in USA

STATEMENT OF FCC COMPLIANCE

This device complies with Part 15 of the FCC Rules. Operation is subject to the following two conditions: (1) This device may not cause harmful interference, and (2) this device must accept any interference received, including interference that may cause undesired operation.

Changes or modifications not approved by the party responsible for compliance could void the user's authority to operate the equipment.

This equipment has been tested and found to comply with the limits for a Class B digital device, pursuant to part 15 of the FCC Rules.

These limits are designed to provide reasonable protection against harmful interference in a residential installation. This equipment generates, uses and can radiate frequency energy and, if not installed and used in accordance with the instructions, may cause harmful interference to radio communications. However, there is no guarantee that interference will not occur in a particular installation.

If this equipment does cause harmful interference to radio or television reception, which can be determined by turning the equipment off and on, the user is encouraged to try to correct the interference by one or more of the following measures:

- Reorient or relocate the receiving antenna.
 - Increase the separation between the equipment and receiver.
 - Connect the equipment into an outlet on a circuit different from that to which the receiver is connected.
- * Consult the dealer or an experienced radio/TV technician for help.

For customers in Canada

This Class B digital apparatus meets all requirements of the Canadian Interference - Causing Equipment Regulations.

Pour les utilisateurs au Canada

Cet appareil numérique de la classe B respecte toutes les exigences du Règlement sur le matériel brouilleur du Canada.

Declaration of Conformity

According to 47CFR, Parts 2 and 15 for
Class B Personal Computers and Peripherals

We: PENTAX IMAGING COMPANY
A Division of PENTAX of America, Inc.

Located at: 600 12th Street, Suite 300
Golden, Colorado 80401 U.S.A.
Phone: 303-799-8000 FAX: 303-790-1131

Declare under sole responsibility that the product identified herein, complies with 47CFR Parts 2 and 15 of the FCC rules as a Class B digital device. Each product marketed is identical to the representative unit tested and found to be compliant with the standards. Records maintained continue to reflect the equipment being produced can be expected to be within the variation accepted, due to quantity production and testing on the statistical basis as required by 47CFR §2.909. Operation is subject to the following two conditions: (1) This device may not cause harmful interference, and (2) This device must accept any interference received, including interference that may cause undesired operation. The above named party is responsible for ensuring that the equipment complies with the standards of 47CFR §15.101 to §15.109.

Product Name: PENTAX Digital Still Camera

Model Number: Optio S5i

Contact person: Customer Service Manager

Date and Place: August, 2004, Colorado

A	
Accessoires optionnels	133
Adaptateur secteur	19
Affich. immédiat	84
Affichage immédiat	29
Affichage neuf images	98
Alarme	130
Arrêt auto	126
Attache-courroie	11
Autonomie de la batterie	17
Av rapide vidéo	68
B	
Balance des blancs	79
Batterie	14
Bon	23
Bouton AFFICHAGE	12
Bouton de navigation .. 12, 34, 35, 36	
Bouton lecture	34, 36
Bouton lecture.	12
Bouton MENU	35, 36
Bouton OK	12, 36
Bouton Protéger	36
Bouton QUICK	12, 36
Bouton Supprimer	36
C	
Câble AV	104
Cache des ports	11
Carte mémoire SD	21
Commande à distance	63
Commande du zoom	12, 34, 36
Commutateur écriture-protection ..	22
Connexion USB	125
Contraste de l'image	87
Couleur du fond	118
Courroie	13
D	
date	122
Déclencheur	11, 12, 28
Déclencheur pressé à fond	29
Dessin à main levée	53
Diaporama	99
DPOF	106
E	
Ecran ACL	11
Écran de démarrage	118
Enregistrement de séquences vidéo	
47	
Enregistrement de son	91
Excellent	23
Exposition	88
F	
Filetage pour pied	11
Filtre allongeant	53
Filtres de couleur	52
Flash	11
fonction personnalisée	127
Formater	120
G	
Grand angle	66
H	
Haut-parleur	11
Heure de référence	123
Heure monde	123
I	
Images 3D	57
Imprimante	109
Interrupteur général	11
L	
Langue d'affichage	124
Lecture de l'image	
précédente ou suivante	30
Lecture son	92
Lecture zoom	94

Lire des images fixes	30	Port USB/AV	11
M		Prendre des images fixes	28
Mémo vocal	93	Pressez à mi-course	29
Mémoire	89	Prise d'entrée AC	11
Menu Lecture	41	Prise de vue en continu	65
Menu Param. Capture	40	Protéger	103
Menu Préférences	41	R	
Messages	134	Recadrage	115
Microphone	11	Redéfinir les images	113
Mire de mise au point	29	Réglage par défaut	40
Mode aide panorama	49	Réglages initiaux	25
Mode autofocus	72	Réglages sonores	121
Mode capture	34	Régler l'écran	118
Mode de mise au point	72	Régler les menus	38
Mode dictaphone	37	Réinitial.	129
Mode filtre numérique	52	Retardateur	62
Mode flash	75	Rotation de l'image affichée	31
Mode infini-paysage	72	S	
Mode lecture	36	Saturation des couleurs	86
Mode macro	72	Sensibilité.	83
Mode maritime	55	Son démarrage	122
Mode mise au point douce	51	Son obturateur	122
Mode mise au point manuelle	72	Son retardateur	122
Mode mise au point panoramique	72	Son touche	122
Mode nocturne	46	Suppression d'images	100
Mode photo	44	Suppression rapide	101
Mode programme	43	Supprimer toutes les images	102
Mode super macro	72	Symboles	9
Mode User	54	Système de sortie vidéo	125
Mode vert	42	T	
N		Taille d'image	23
Netteté	85	Télé	66
Niveau de qualité	78	Téléviseur	104
Niveau de qualité.	23	Témoin d'état de la mise au point	29
Nombre d'images enregistrables	17	Témoin d'état du flash	11
O		Témoin d'état du flash (rouge)	11
Objectif	11	Témoin d'usure des piles	17
P		Témoin du retardateur	11
PictBridge	109	Trappe de protection du logement des piles/de la carte	11
Plage de mesure	82		

Très bon 23

V

Viseur 11

Visionnage des vidéos 96

Z

Zone m.a.p. 81

Zoom 66

Zoom numérique 67

Zoom rapide 95

- PENTAX Corporation** 2-36-9, Maeno-cho, Itabashi-ku, Tokyo 174-8639, JAPAN
(<http://www.pentax.co.jp/>)
- PENTAX Europe GmbH (European Headquarters)**
Julius-Vosseler-Strasse, 104, 22527 Hamburg, GERMANY
(HQ - <http://www.pentaxeuropa.com>)
(Germany - <http://www.pentax.de>)
- PENTAX U.K. Limited** PENTAX House, Heron Drive, Langley, Slough, Berks
SL3 8PN, U.K.
(<http://www.pentax.co.uk>)
- PENTAX France S.A.S.** 12/14, rue Jean Poulmarch, 95106 Argenteuil Cedex, FRANCE
- PENTAX Benelux B.V.** (for Netherlands)
Spinveld 25, 4815 HR Breda, NETHERLANDS
(<http://www.pentax.nl>)
(for Belgium & Luxembourg)
Weiveldlaan 3-5, 1930 Zaventem, BELGIUM
(<http://www.pentax.be>)
- PENTAX (Schweiz) AG** Widenholzstrasse 1 Postfach 367 8305 Dietlikon, SWITZERLAND
(<http://www.pentax.ch>)
- PENTAX Scandinavia AB** P.O. Box 650, 75127 Uppsala, SWEDEN
(<http://www.pentax.se>)
- PENTAX Imaging Company**
A Division of PENTAX of America, Inc.
600 12th Street, Suite 300
Golden, Colorado 80401, U.S.A.
(<http://www.pentax.com>)
- PENTAX Canada Inc.** 1770 Argentia Road Mississauga, Ontario L5N 3S7,
CANADA
(<http://www.pentaxcanada.ca>)



for your
precious moments

Les caractéristiques et les dimensions de l'appareil sont sujettes à modification sans notification préalable.