

PENTAX™

Appareil photo numérique

Optio 450

Mode d'emploi

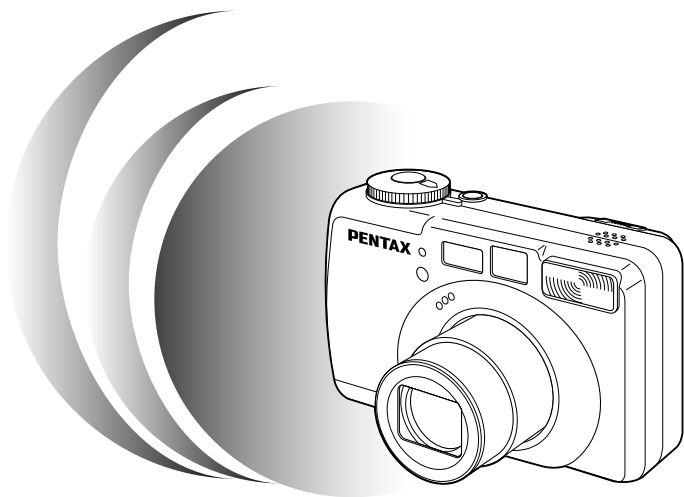

La lecture du mode d'emploi vous permettra de bénéficier d'un fonctionnement optimal de votre appareil.

Nous vous remercions d'avoir choisi cet appareil photo numérique Pentax Optio 450. Veuillez lire le mode d'emploi avant d'utiliser l'appareil afin de tirer le meilleur parti des fonctions de ce produit. Ce document, qui est à conserver après lecture, sera un outil précieux pour vous aider à comprendre l'ensemble des caractéristiques de l'appareil.

Droits d'auteur

Les images prises à l'aide de l'Optio 450 destinées à un usage autre que privé ne peuvent être utilisées sans autorisation préalable, tel que défini par le Copyright Act (législation relative aux droits d'auteur en vigueur aux Etats-Unis). Soyez particulièrement attentif à l'usage de certaines images même réalisées à titre privé : prises de vues lors de manifestations, dans le cadre de l'entreprise ou destinées à être exposées. Les images prises dans le but d'obtenir des droits d'auteur ne peuvent être utilisées autrement que dans le cadre des droits d'auteur définis par le Copyright Act, et une vigilance particulière est également recommandée à cet égard.

Marques déposées

- Le logo SD  est une marque de fabrique.
- PENTAX est une marque de fabrique de PENTAX Corporation.
- Optio est une marque de fabrique de PENTAX Corporation.
- Toutes les autres marques ou noms de produits sont des marques déposées de leurs sociétés respectives.
- Ce produit prend en charge PRINT Image Matching II. La combinaison d'appareils photo numériques, d'imprimantes et de logiciels PRINT Image Matching II permet aux photographes de réaliser des photos plus fidèles à leurs intentions.

Copyright 2001 Seiko Epson Corporation. Tous droits réservés.

PRINT Image Matching est une marque déposée de Seiko Epson Corporation.

POUR UNE UTILISATION EN TOUTE SECURITE DE VOTRE APPAREIL

Nous avons pris le plus grand soin dans la conception de cet appareil pour vous permettre de l'utiliser en toute sécurité. Cependant, veuillez à bien suivre les précautions d'emploi énumérées sur cette page et représentées par des pictogrammes.



Danger

Ce symbole indique que l'utilisateur risque de rencontrer de graves difficultés en cas de non-observation de la précaution d'emploi spécifiée.



Attention

Ce symbole indique que l'utilisateur risque de rencontrer des difficultés légères ou assez graves ou que l'utilisation de l'appareil peut s'avérer dangereuse en cas de non-observation de la précaution d'emploi spécifiée.



Danger :

- N'essayez jamais de démonter ou de modifier l'appareil. L'appareil contient des pièces sous haute tension et il existe un risque de décharge électrique.
- N'essayez jamais de toucher les parties internes de l'appareil visibles à la suite d'une chute ou pour toute autre raison car il existe un risque de décharge électrique.
- Il est dangereux d'enrouler la courroie de l'appareil autour du cou. Soyez particulièrement vigilant avec les enfants en bas âge.
- Afin d'éviter tout risque d'ingestion accidentelle, maintenez la carte mémoire SD hors de portée des jeunes enfants. Faites immédiatement appel à un médecin en cas d'ingestion accidentelle.
- Veillez à utiliser un adaptateur secteur et un chargeur de batterie de tension et voltage correspondant à l'appareil. Il existe un risque d'incendie ou de décharge électrique en cas d'utilisation d'un adaptateur secteur autre que celui précisé pour l'appareil.
- Retirez immédiatement les piles de l'appareil ou débranchez l'adaptateur secteur et contactez votre centre de réparation Pentax le plus proche en cas de fumée, d'odeur suspecte ou d'un quelconque dysfonctionnement. Il existe un risque d'incendie ou de décharge électrique en cas d'utilisation prolongée de l'appareil.
- Cessez toute utilisation de l'adaptateur secteur en cas d'orage car il existe un risque d'incendie ou de décharge électrique.



Attention :

- N'essayez jamais de démonter ni de mettre en court-circuit la batterie. Ne la jetez jamais dans un feu, elle pourrait exploser.
- Retirez immédiatement la batterie de l'appareil si elle chauffe ou commence à fumer. Veillez à ne pas vous brûler pendant cette opération.
- Certaines parties de l'appareil chauffent pendant l'utilisation de l'appareil. Soyez vigilant, de légères brûlures étant possibles en cas de maniement prolongé.
- Ne placez pas votre doigt sur le flash lors de son déclenchement car cela comporte un risque de brûlure.
- En cas de fuite de la batterie et de contact avec les yeux, ne les frottez pas. Rincez-les à l'eau claire et consultez immédiatement un médecin.
- En cas de contact avec la peau ou les vêtements, lavez les zones affectées avec de l'eau.

Précautions d'utilisation

- N'utilisez jamais de solvants tels que diluants, alcool ou essence pour nettoyer l'appareil.
- Évitez de conserver l'appareil dans des endroits où la température est élevée ou dans des endroits humides. Soyez particulièrement vigilant à l'égard des véhicules où des températures très importantes sont possibles.
- Évitez de stocker l'appareil dans une pièce où se trouvent des pesticides ou des produits chimiques.
Stockez l'appareil dans un endroit bien ventilé pour éviter la formation de moisissures.
- Protégez votre appareil contre la pluie, l'eau ou tout autre liquide car il n'est pas étanche. S'il est mouillé ou éclaboussé, séchez-le immédiatement avec un chiffon sec et doux.
- Assurez-vous que l'appareil n'est pas soumis à des chocs vibratoires importants ou à de fortes pressions.
Protégez-le par un sac matelassé lorsque vous le transportez en voiture, moto ou bateau, etc.
- L'écran à cristaux liquides s'assombrit à des températures avoisinant 60°C (140°F) mais redevient lisible à une température normale.
- L'affichage de l'écran à cristaux liquides s'effectue plus lentement par basse température.
Ceci fait partie des propriétés de tout écran à cristaux liquides et ne constitue pas un défaut de fonctionnement.
- Utilisez une soufflette pour dépoussiérer le viseur et l'objectif.
- Pour que votre appareil conserve ses performances optimales, nous vous conseillons de le faire réviser tous les ans ou tous les deux ans.
- Si votre appareil reste inutilisé pendant une longue période et que vous devez prendre des photos importantes (mariage ou voyage par exemple), il est important que vous effectuiez des essais préalables. Pentax n'est pas responsable des dommages résultant de l'utilisation de l'appareil (coûts survenant à la suite de la prise de vue ou perte d'une partie des bénéfices tirés de l'utilisation de l'appareil).
- Les brusques changements de température peuvent entraîner la formation de gouttelettes de condensation à l'intérieur comme à l'extérieur de l'appareil. Dans un tel cas, mettez l'appareil dans un sac. Sortez-le seulement lorsqu'il aura atteint la température ambiante.
- La fourchette de température d'utilisation de l'appareil est comprise entre 0°C et 40°C (32°F et 104°F).
- Veillez à ce qu'aucun élément étranger, terre, sable, poussière, eau, gaz, sel, etc. ne pénètre dans l'appareil car il pourrait l'endommager. Essayez toute goutte d'eau éventuellement présente sur l'appareil.
- Concernant la carte mémoire SD/MultiMediaCard, reportez-vous aux « Précautions d'utilisation d'une carte mémoire SD/MultiMediaCard » (p.17).
- Il est impératif d'utiliser la batterie lithium-ion rechargeable D-LI7 fournie avec l'appareil. L'utilisation d'une autre batterie pourrait endommager l'appareil ou provoquer un dysfonctionnement.

A l'attention des utilisateurs de cet appareil

- Il existe un risque d'effacement des données enregistrées ou de mauvais fonctionnement de l'appareil en cas d'utilisation à proximité d'installations génératrices de forts rayonnements électromagnétiques ou de champs magnétiques.
- L'écran à cristaux liquides utilisé dans l'affichage ACL a été conçu grâce à une technologie de très haute précision. Bien que le taux de pixels effectifs soit au minimum de 99,99 %, il est possible que 0,01 % ou moins des pixels restent inactifs ou au contraire soient actifs alors qu'ils ne devraient pas l'être. Ceci n'a toutefois aucun effet sur l'image enregistrée.
- Il est possible que les illustrations et l'écran d'affichage du moniteur ACL figurant dans le présent manuel diffèrent du produit réel.

Table des matières

POUR UNE UTILISATION EN TOUTE SECURITE DE VOTRE APPAREIL	1
Précautions d'utilisation	2
Table des matières	4
Table des matières du mode d'emploi	7
Vérification du contenu de l'emballage	8
Désignation des pièces	9
Noms des éléments fonctionnels	10
Préparation de l'appareil	11
Mise en place de la courroie	11
Alimentation de l'appareil	12
Chargement de la batterie	12
Installation de la batterie	13
Utilisation d'un adaptateur secteur (en option)	15
Installation de la carte mémoire SD/MultiMediaCard	16
Mise sous/hors tension de l'appareil	18
Réglage du viseur	19
Réglages initiaux	20
Réglage de la langue d'affichage	20
Réglage de la ville	21
Réglage de l'horaire d'été	21
Réglage de la date et de l'heure	22
Démarrage rapide	24
Prise de vue des images fixes	24
Lecture des images fixes	26
Lecture des images	26
Lecture des images précédentes ou suivantes	26
Comment visualiser les images enregistrées	28
Opérations de base	30
Changement de mode	30
Utilisation des fonctions	31
Mode capture	31
Mode lecture	33
Menus	34
Comment régler les menus	34
Liste des menus	36
Prise de vue	38
Affichage du paramétrage de la prise de vue (mode capture)	38
Réglage des fonctions de la prise de vue	40
Sélection du mode centre	40
Sélection du mode flash	42
Sélection des pixels enregistrés	43
Sélection des niveaux de qualité	44

Réglage des couleurs en fonction de la lumière (Balance des blancs)	45
Changement de la mire AF (Zone m.a.p.)	47
Réglage de la plage de mesure afin de déterminer l'exposition (Mesure AE)	48
Réglage de la sensibilité	49
Réglage de la durée de l'affichage immédiat (Affich. immédiat)	50
Réglage de la netteté (Netteté)	50
Réglage de la saturation (Saturation)	51
Réglage du contraste (Contraste)	51
Prise de vue	53
Réglage de l'exposition par l'appareil lui-même (Mode programme)	53
Réglage de la valeur d'ouverture (Mode priorité ouverture)	54
Réglage de la vitesse d'obturation (Mode priorité vitesse)	55
Réglage manuelle de l'exposition (Mode exposition manuelle)	56
Sélection du mode programme résultats en fonction de la scène (Mode programme résultats)	58
Prise de vue vidéo (Mode séquences vidéo)	60
Prise de vue panoramique (Mode aide panorama)	62
Prise de vue images stéréo (Mode image 3D)	64
Prise de vue images avec filtres numériques (Mode filtre numérique)	69
Utilisation des réglages des fonctions prédéfinies (Mode User)	71
Enregistrement de son (Mode enregistreur vocal)	72
Correction d'exposition	73
Zoom	74
Utilisation du retardateur	76
Commande à distance (en option)	77
Prise de vue en continu	78
Réalisation de séquences vidéos en mode avance rapide (Av rapide vidéo)	79
Prise de vue à des intervalles spécifiés (Prise de vue par intervalles)	80
Superposition d'une photo sur une autre photo (Mode surimpression)	82
Changement automatique des conditions de prise de vue (Cadrage auto)	84
Sauvegarde des réglages (Mémoire)	86
Sauvegarde des éléments du menu (Mémoire)	86
Enregistrement des fonctions en mode User (utilisateur)	87
Lecture/effacement	88
Lecture des images et du son	88
Lecture des images fixes	88
Lecture zoom	88
Ajout d'un message vocal	89
Lecture des séquences vidéo	90
Lecture du son	91
Lecture du paramétrage de la prise de vue (Mode lecture)	92
Affichage 9 images	93
Diaporama	94
Effacement des images	95
Effacement d'une seule image ou d'un son	95
Effacement de toutes les images	97
Protection des images contre l'effacement (Protéger)	98
Visualisation des images sur un téléviseur	99

Réglage de l'impression (DPOF).....	100
Impression d'une seule image	100
Impression de toutes les images	102
Visualisation des images sur votre écran PC.....	103
A propos du logiciel fourni	103
Installation des logiciels	104
Affichage et copie des images à l'aide de ACDSee™	111
Assemblage d'images panoramiques à l'aide de ACD Photostitcher	112
Déconnexion de la liaison appareil/ordinateur	115
Visualisation des images avec Macintosh	117
A propos du logiciel fourni	117
Configuration requise	117
Installation des logiciels	117
Affichage et copie des images à l'aide de ACDSee™	119
Déconnexion de la liaison appareil/Macintosh	120
Edition/réglages	121
Edition images	121
Modification de la taille de l'image	121
Correction d'images	123
Réglages de l'appareil	124
Formatage d'une carte mémoire SD/MultiMediaCard	124
Modification des réglages sonores	125
Réglage du format de la date	127
Changement de la date/heure	128
Réglage de l'heure	128
Changement de l'écran de démarrage	130
Changement de la langue d'affichage	131
Changement du système de sortie vidéo	131
Système d'économie d'énergie ACL (Tps mise en veille)	132
Réglage de la mise hors tension automatique	132
Réglage de la fonction de suppression rapide	133
Réglage de la fonction zoom rapide	133
Enregistrement des fonctions	134
Réglage de la limite de mise au point	136
Réinitialisation des réglages par défaut (Réinitial.)	137
Réglage de l'alarme.....	138
Vérification de l'avertissement sonore/alarme	138
Réglage de l'alarme	138
Mise hors tension de l'alarme	139
Annexe	140
Liste des noms de ville	140
Liste des réglages par défaut des menus	141
Éléments de menu réglables [Param. Capture] par mode de prise de vue	143
Messages.....	144
Dépannage	146
Caractéristiques principales.....	148
Accessoires optionnels	150
GARANTIE.....	151

Table des matières du mode d'emploi

Ce mode d'emploi est constitué des chapitres suivants.

● Préparation de l'appareil

Ce chapitre explique ce que vous devez faire avant d'effectuer les premières photos. Il est important que vous en preniez connaissance et que vous suiviez les instructions qui y sont données.

● Démarrage rapide

Ce chapitre fournit les informations relatives à la manière simplifiée de prendre des photos et de lire les images. Il permet de démarrer la prise de vue immédiatement. Il explique également l'utilisation de la carte mémoire SD/MultiMediaCard.

● Opérations de base

Ce chapitre explique les opérations de base comme les fonctions du sélecteur de mode et des boutons ainsi que l'utilisation des menus. Pour plus de renseignements, reportez-vous respectivement aux chapitres [Opérations de prise de vue], [Lecture/effacement] et [Edition/réglages].

● Opérations de prise de vue

Ce chapitre détaille les différentes manières de capturer les images en expliquant comment régler les fonctions correspondantes.

● Lecture/effacement

Ce chapitre indique comment lire les images sur l'appareil ou un écran TV et comment supprimer des images.





● Edition/réglages

Ce chapitre explique comment modifier des images et comment régler les fonctions annexes de l'appareil.

● Annexe

L'annexe présente les messages affichés sur le moniteur ACL et indique comment procéder en cas de problème.

● La signification des symboles utilisés dans le mode d'emploi est présentée ci-dessous.

	renvoie à une page de référence fournissant des explications sur l'opération.
	précise des informations utiles à connaître.
	indique les précautions à prendre lors du maniement de l'appareil.
	Les icônes au-dessus du titre indiquent les modes capture qui peuvent activer la fonction.

Vérification du contenu de l'emballage



Appareil photo
Optio 450

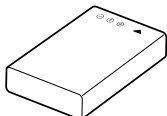

Batterie lithium-ion D-LI7
Rechargeable (*)

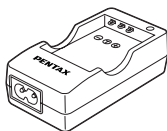

Chargeur de batterie
D-BC7 (*)

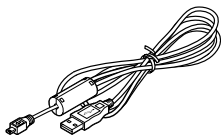

Câble USB
I-USB7 (*)

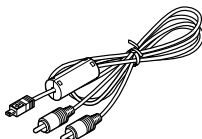

Câble AV
I-AVC7 (*)



Cordon d'alimentation
secteur
D-CO2 (*)

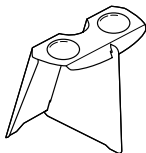

Visionneuse d'images 3D
O-3DV1

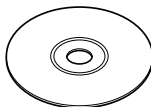

Logiciel (CD-ROM)
S-SW7

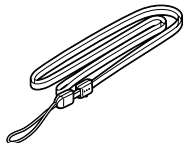

Courroie
O-ST5 (*)



Mode d'emploi
(c'est-à-dire le présent manuel)

A propos des articles suivis de (*)

* Les articles suivis de (*) sont également disponibles comme accessoires optionnels.
Pour les autres accessoires optionnels, reportez-vous à la liste de la page 150.

*Type de cordon d'alimentation secteur

D-CO2A Australie / D-CO2B Royaume Uni / D-CO2E Europe / D-CO2H Hong Kong /
D-CO2J Japon / D-CO2K Corée / D-CO2U Etats-Unis, Canada

Désignation des pièces

Vue avant

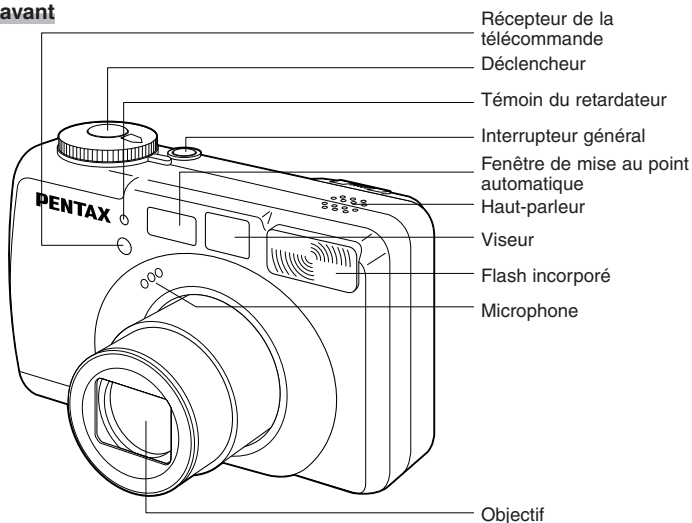

Vue arrière

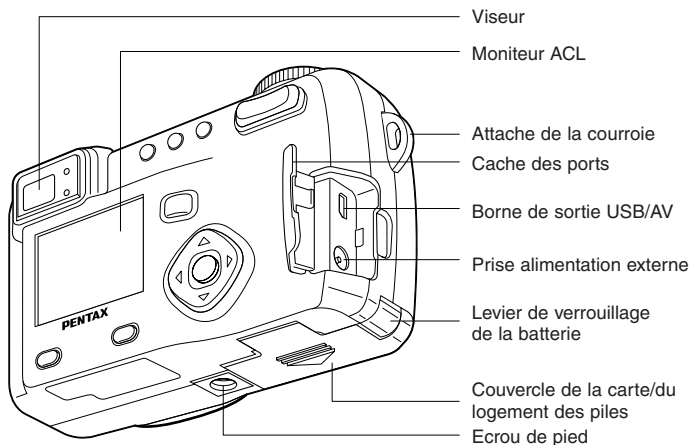

Noms des éléments fonctionnels

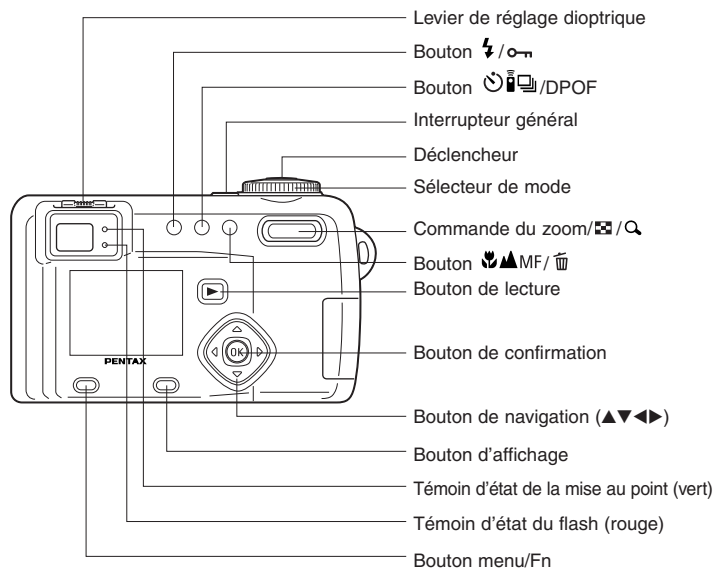

● Guide des opérations

Un guide des boutons est affiché sur le moniteur ACL. Les boutons sont représentés comme indiqué ci-dessous.

Bouton de navigation (▲)	▲	Commande du zoom / [crop icon] / [magnifying glass icon] (uniquement pour le zoom numérique et la lecture d'images agrandies)	[magnifying glass icon]
Bouton de navigation (▼)	▼	Bouton d'AFFICHAGE	[DISP icon]
Bouton de navigation (◀)	◀	Bouton DPOF	[DPOF icon]
Bouton de navigation (▶)	▶	Bouton [trash icon]	[trash icon]
Bouton menu/Fn	[MENU icon]	Bouton [power icon]	[power icon]
Déclencheur	[SHUTTER icon]	Bouton de confirmation	[OK icon]

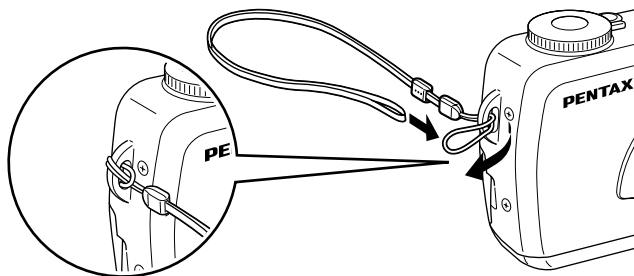

Glissez l'extrémité étroite de la courroie dans l'attache de la courroie et passez l'autre extrémité dans la boucle.

Alimentation de l'appareil

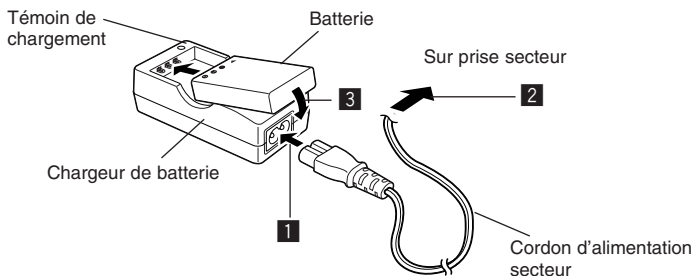

Chargement de la batterie

Rechargez la batterie si vous utilisez l'appareil pour la première fois ou si le message [Piles épuisées] s'affiche.

- 1** Branchez le cordon d'alimentation secteur sur le chargeur de batterie.
- 2** Branchez le cordon d'alimentation secteur dans la prise secteur.
- 3** Placez la batterie dans le chargeur, étiquette vers le haut.
Le témoin de chargement est rouge pendant le chargement ; il passe au vert lorsque la batterie est chargée.
- 4** Le chargement terminé, retirez la batterie du chargeur.



- Le temps nécessaire à une charge complète est d'environ 180 minutes maximum.
La plage de température ambiante pour un chargement correct de la batterie est comprise entre 0 et 40°C (32 et 104°F).
- Le temps de chargement peut varier en fonction de la température ambiante et des conditions de chargement.
- Lorsqu'elle arrive en fin de durée de vie, une batterie fraîchement rechargée ne permet que des durées d'utilisation de l'appareil de plus en plus courtes. Il est alors temps de remplacer la batterie.



- Veillez à recharger la batterie lors de l'achat ou en cas d'inactivité prolongée de l'appareil.
- N'utilisez le chargeur D-BC7 que pour charger la batterie lithium-ion rechargeable D-LI7, sous peine de surchauffe ou d'endommagement du chargeur.
- La batterie peut être défectueuse si le témoin de chargement ne s'allume pas alors que la batterie est placée correctement. Remplacez-la par une nouvelle batterie.

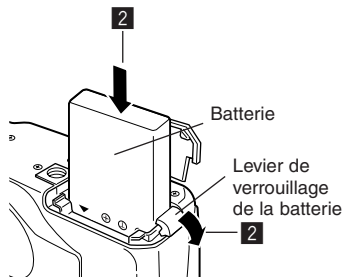
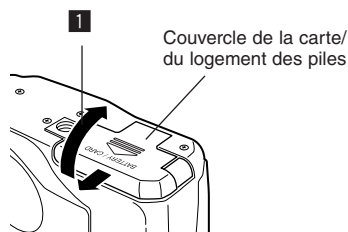

Installation de la batterie

Installez la batterie fournie. Rechargez préalablement la batterie s'il s'agit d'une première utilisation de l'appareil.

1 Faites glisser le couvercle de la carte/du logement des piles dans le sens indiqué par la flèche pour accéder au logement des piles.

2 Introduisez la batterie, l'étiquette dirigée vers l'objectif ; utilisez la partie latérale de la batterie pour placer le levier de verrouillage dans le sens indiqué par la flèche.

Une fois la batterie insérée, vérifiez qu'elle est bien fixée par le levier de verrouillage.

3 Refermez le couvercle du logement des piles.

Pour retirer la batterie, appuyez avec un doigt sur le levier de verrouillage dans le même sens que lors de l'insertion puis retirez la batterie.



Il est recommandé d'utiliser l'adaptateur secteur D-AC7 (en option) en cas d'utilisation prolongée de l'appareil. (☞ p.15)



- La batterie lithium-ion rechargeable D-LI7 sert exclusivement à alimenter cet appareil. L'utilisation d'une autre batterie pourrait endommager l'appareil ou provoquer un dysfonctionnement.
- Ne tentez pas d'extraire la batterie lorsque l'appareil est sous tension.
- En cas d'inactivité prolongée de l'appareil, retirez la batterie.
- La date doit être de nouveau réglée si la batterie est restée longtemps hors de l'appareil.
- Veillez à introduire la batterie correctement. Une mauvaise orientation peut provoquer un dysfonctionnement.

● Autonomie approximative de la batterie (lorsque la batterie D-LI7 est totalement chargée)

Nombre d'images enregistrables :	Environ 400 (si 50% des prises de vue utilisent le flash, moniteur ACL allumé)
Lecture :	Environ 210 min



Les indications ci-dessus sont fonction des conditions de mesure de Pentax et peuvent varier selon le mode de capture et de prise de vue.



- En règle générale, la performance de la batterie est momentanément affectée en cas de baisse de température. Protégez l'appareil contre le froid en le plaçant dans un sac ou à l'abri de votre vêtement.
- La batterie retrouve sa performance optimale lorsqu'elle revient à température ambiante.

● Témoin d'usure de la batterie

Vous pouvez vérifier le niveau de la batterie à l'aide du symbole  affiché sur le moniteur ACL.

 (voyant vert) : Batterie suffisamment chargée.



 (voyant vert) : Batterie faible.



 (voyant jaune) : Batterie très faible.



 (voyant rouge) : Batterie déchargée.



[Piles épuisées] : L'affichage de ce message est suivi de la mise hors tension de l'appareil.

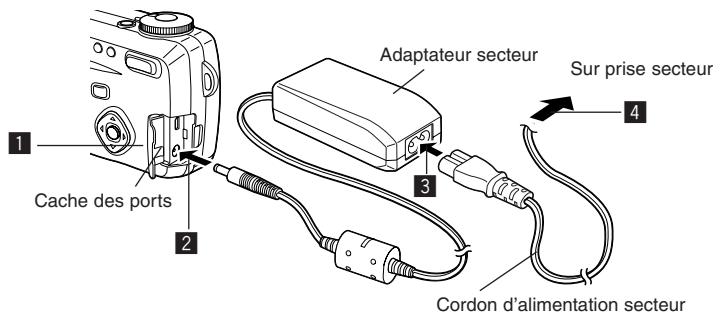

Utilisation d'un adaptateur secteur (en option)

Il est recommandé d'utiliser l'adaptateur secteur D-AC7 (en option) en cas d'utilisation prolongée du moniteur ACL ou de connexion de l'appareil à un ordinateur.

- 1** Vérifiez que l'appareil soit hors tension avant d'ouvrir le cache des ports.
- 2** Connectez la borne DC de l'adaptateur secteur au port d'entrée DC de l'appareil.
- 3** Branchez le cordon d'alimentation sur l'adaptateur secteur.
- 4** Branchez le cordon d'alimentation secteur sur la prise secteur.



- Vérifiez que l'appareil soit hors tension lors du branchement ou du débranchement de l'adaptateur secteur.
- Veillez à ce que le cordon d'alimentation secteur et le câble de raccordement soient bien raccordés. Si le cordon se débranche lors de la prise en vue, les données pourraient être perdues.
- En cas d'utilisation de l'adaptateur secteur D-AC7, il est impératif de lire son mode d'emploi.

Installation de la carte mémoire SD/MultiMediaCard

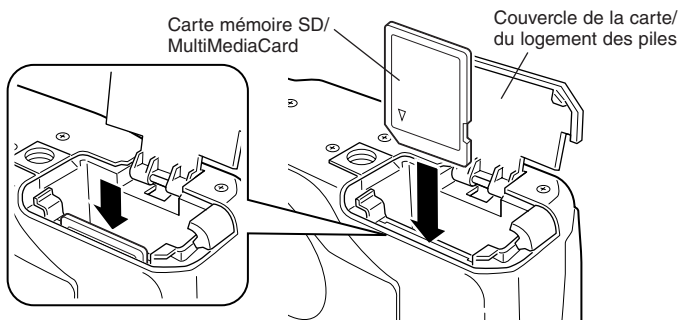

Cet appareil photo utilise une carte mémoire SD et des cartes MultiMediaCard. Les photographies prises ou les enregistrements sont mémorisés sur la carte SD/MultiMediaCard. Veillez à ce que l'appareil photo soit hors tension avant d'introduire ou de retirer la carte mémoire SD/MultiMediaCard.

- 1** Ouvrez le couvercle de la carte/du logement des piles.
- 2** Tournez la carte de telle sorte que le symbole ▲ soit dirigé vers l'objectif et que le connecteur à broches de la carte soit orienté vers la fente, puis introduisez la carte à fond jusqu'à ce qu'un clic se fasse entendre.

Si la carte n'est pas correctement insérée, les images et les messages vocaux risquent de ne pas être correctement enregistrés.

- 3** Fermez le couvercle de la carte/du logement des piles. Pour le retrait, appuyez sur la carte dans le sens indiqué par la flèche pour l'éjecter puis extrayez-la.

● Sur batterie : nombre approximatif d'images enregistrables et pixels enregistrés/niveaux de qualité

Niveaux de qualité Pixels enregistrés	Excellent (★★★)	Très bon (★★)	Bon (★)	Séquences Vidéos (320 × 240)	enregistrement vocal
2288 × 1712	Env. 5	Env. 10	Env. 15	Env. 40 s	Env. 30 min
1600 × 1200	Env. 11	Env. 20	Env. 27		
1024 × 768	Env. 25	Env. 45	Env. 56		
640 × 480	Env. 53	Env. 82	Env. 100		

- Le tableau ci-dessus indique le nombre d'images enregistrables sur une carte mémoire SD de 16 Mo.
- Les valeurs de ce tableau ont été établies sur la base d'une utilisation standard de l'appareil définie par PENTAX et peuvent varier selon le sujet, les conditions de prise de vue, le mode de capture, la carte mémoire SD, etc.

● Précautions d'utilisation d'une carte mémoire SD/MultiMediaCard

- Veillez à ce que l'appareil soit hors tension avant d'ouvrir le couvercle de la carte/du logement des piles.
- La carte mémoire SD est dotée d'un commutateur écriture-protection. Placez le commutateur en position [VERROUILLAGE] pour protéger les données existantes en empêchant l'enregistrement de nouvelles données, la suppression des données existantes ou le formatage de la carte.
- La carte mémoire SD/MultiMediaCard formatée par un autre équipement que cet appareil ne peut pas être utilisée sur un ordinateur, etc. Le formatage doit être effectué par cet appareil.
- Une carte mémoire SD/MultiMediaCard pouvant être très chaude immédiatement après utilisation de l'appareil, retirez-la avec précaution.
- Ne tentez pas de retirer la carte mémoire SD/MultiMediaCard ou de mettre l'appareil hors tension pendant l'enregistrement des données sur la carte ou le transfert vers un PC à l'aide d'un câble USB : des données pourraient être perdues ou la carte endommagée.
- Ne déformez pas la carte mémoire SD/MultiMediaCard et évitez-lui tout choc important.
- Veillez à ce qu'elle ne rentre pas en contact avec de l'eau et à ce qu'elle ne soit pas soumise à des températures élevées.
- Veillez à formater votre carte mémoire SD/MultiMediaCard neuve ou ayant été utilisée dans un autre appareil photo. Pour les instructions relatives au formatage, reportez-vous à « Formatage d'une carte mémoire SD/MultiMediaCard » (p.124).
- N'essayez jamais d'extraire une carte mémoire SD/MultiMediaCard en cours de formatage car ceci pourrait endommager la carte de façon irréversible.
- Il existe un risque d'effacement des données contenues dans la carte mémoire SD/MultiMediaCard dans les cas de figure suivants. En aucun cas, Pentax ne saurait être tenu responsable de l'effacement des données.
 - mauvaise manipulation de la carte mémoire SD/MultiMediaCard par l'utilisateur.
 - carte mémoire SD/MultiMediaCard placée à proximité d'éléments susceptibles de générer de l'électricité statique ou des interférences électriques.
 - non-utilisation prolongée de la carte.
 - carte éjectée, adaptateur secteur débranché ou batterie extraite de l'appareil lors du transfert de données en cours.
- La carte mémoire SD/MultiMediaCard a une durée de vie limitée. Les données sauvegardées peuvent être endommagées si la carte reste inutilisée pendant trop longtemps. Assurez-vous d'effectuer régulièrement les sauvegardes nécessaires sur un ordinateur.
- Evitez d'utiliser ou de ranger la carte à proximité d'éléments générateurs d'électricité statique ou d'interférence électrique.
- Evitez d'utiliser ou de stocker la carte dans des endroits sujets à des variations de température brutales ou à la condensation, et veillez à ne pas la laisser exposée en plein soleil.

Commutateur
écriture-protection

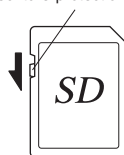

Mise sous/hors tension de l'appareil

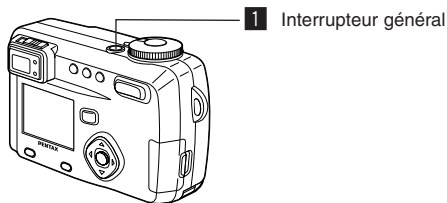

1 Pressez l'interrupteur général.



L'appareil est mis sous tension.

A la mise sous tension, le cache-objectif s'ouvre et l'objectif sort légèrement. Pressez l'interrupteur général de nouveau pour mettre l'appareil hors tension.

Vérification de la carte

Lors de la mise sous tension de l'appareil, celui-ci effectue automatiquement une vérification de la carte.

Si aucune carte mémoire SD/MultiMediaCard n'est insérée,  apparaît sur le moniteur ACL.

Si le commutateur écriture-protection est en position VERROUILLAGE,  apparaît à la place de  et il sera impossible d'enregistrer des images ou du son.

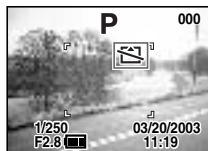

Réglage du viseur

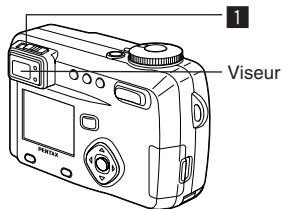

En cas de difficultés à voir le sujet dans le viseur, vous pouvez régler la dioptrie dans la plage comprise entre -3 m^{-1} et $+1 \text{ m}^{-1}$ (par mètre).

- 1** **Visez un objet lumineux. Tout en regardant dans le viseur, déplacez le levier de réglage dioptrique vers la gauche ou la droite jusqu'à ce que le sujet soit le plus net possible.**

Pour un réglage aisé, choisissez un sujet ayant des contours clairement définis.

Réglages initiaux

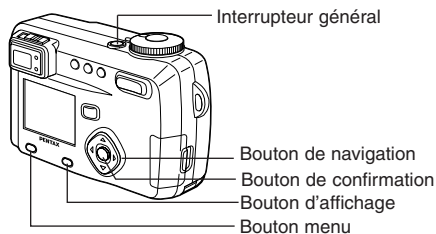

Si l'écran des réglages initiaux apparaît lors de la mise sous tension de l'appareil, procédez comme suit pour régler la langue d'affichage, la ville, l'horaire d'été, le système de sortie vidéo ainsi que la date et l'heure. Si la date et l'heure qui apparaissent dans la partie inférieure droite du moniteur ACL lors de la première utilisation de l'appareil ne sont pas exactes, suivez les instructions du paragraphe « Réglage de la date et de l'heure » (p.22) pour les régler.

Réglage de la langue d'affichage

Vous pouvez choisir la langue d'affichage des menus, des messages d'erreur, etc. parmi les langues suivantes : anglais, français, allemand, espagnol, italien et japonais.

- 1 Mettez l'appareil sous tension.**
- 2 Sélectionnez la langue d'affichage à l'aide du bouton de navigation (◀▶).**
Le réglage par défaut est l'anglais.
- 3 Pressez le bouton de navigation (▼).**
L'écran de réglage de l'élément suivant s'affiche.

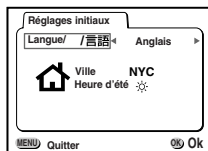

- Il est possible de modifier le réglage effectué. Reportez-vous au paragraphe « Changement de la langue d'affichage » (p.131).

Réglage de la ville

Vous pouvez choisir la ville dans laquelle vous utilisez l'appareil.

1 Sélectionnez la ville souhaitée à l'aide du bouton de navigation (◀▶).

2 Pressez le bouton de navigation (▼).

L'écran de réglage de l'élément suivant s'affiche.



- Une liste des villes et des noms de code respectifs est fournie en p.140.
- Il est possible de modifier le réglage effectué. Reportez-vous au paragraphe « Réglage de l'heure » (p.128).

Réglage de l'horaire d'été

Vous pouvez choisir d'afficher ou non ☀️ (horaire d'été).

1 Utilisez le bouton de navigation (◀▶) pour sélectionner ☀️ ou 🌙.

La valeur par défaut est 🌙 (Arrêt).

2 Pressez le bouton OK.

L'écran de réglage de l'élément suivant s'affiche.

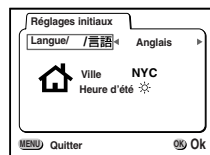

- Il est possible de modifier le réglage effectué. Reportez-vous au paragraphe « Réglage de l'heure » (p.128).

Réglage de la date et de l'heure

Réglez la date et l'heure.

- 1** Modifiez le mois à l'aide du bouton de navigation (▲▼).

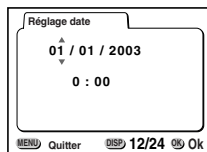

- 2** Pressez le bouton de navigation (▶).
▲ et ▼ s'affichent au-dessus et en dessous du jour.

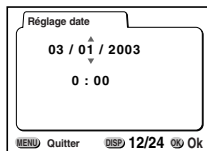

- 3** Modifiez le jour à l'aide du bouton de navigation (▲▼) puis pressez le bouton de navigation (▶).
▲ et ▼ s'affichent au-dessus et en dessous de l'année.

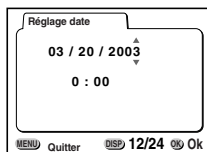

- 4** Recommencez l'étape 3 pour modifier l'[année], l'[heure] et les [minutes].

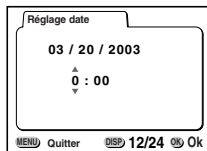

- 5** Sélectionnez le format d'affichage 12 heures ou 24 heures à l'aide du bouton d'affichage.

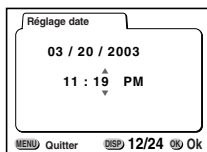

Une fois les réglages terminés, pressez le bouton de confirmation lorsque l'horloge atteint 00 secondes.

L'appareil est prêt à photographier.

Lorsque vous ne réglez que la date et l'heure (et non les réglages initiaux), appuyez de nouveau sur le bouton de confirmation puis une nouvelle fois sur ce bouton lorsque l'horloge atteint 00 secondes pour revenir au mode capture.



- Pour un réglage précis de l'heure, une fois les réglages terminés, pressez le bouton de confirmation lorsque l'horloge atteint 00 secondes.
- Lorsque l'écran des réglages initiaux s'affiche, il est possible d'annuler cette étape et de passer en mode capture en appuyant sur le bouton MENU/Fn. En procédant ainsi, l'écran des réglages initiaux réapparaîtra lors de la mise sous tension suivante de l'appareil.
- Il est possible de modifier les réglages effectués. Reportez-vous au paragraphe « Changement de la date/heure » (p.128).

Prise de vue des images fixes

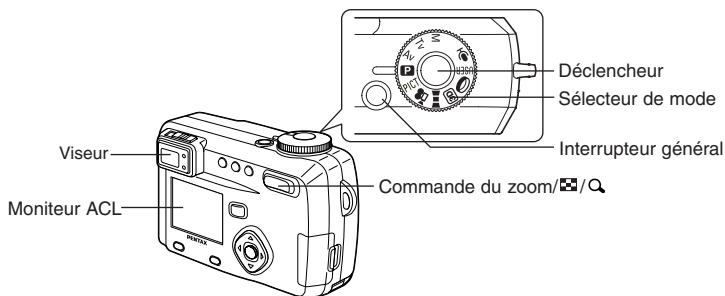

Pour une prise de vue images fixes simplifiée : déclenchement automatique du flash en fonction des conditions d'éclairage.

- 1** **Pressez l'interrupteur général.**
L'appareil est mis sous tension.
- 2** **Régalez le sélecteur de mode sur **P**.**
- 3** **Confirmez le sujet et les paramètres de la prise de vue sur le moniteur ACL.**

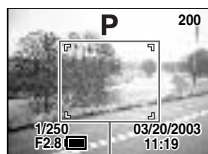

Mire de mise au point

La mire au centre du moniteur ACL correspond à la zone de mise au point automatique. Il est possible de modifier la taille du sujet en pressant la commande du zoom.

- ▲ : agrandit la taille du sujet.
- ▲▲▲ : réduit la taille du sujet.

Vous pouvez vérifier la taille du sujet tout en regardant dans le viseur.



Etant donné qu'il n'y a pas de mire dans le viseur, veuillez à vérifier la zone de mise au point sur le moniteur ACL.

4 Pressez le déclencheur.

L'image sera affichée sur le moniteur ACL pendant 2 secondes (Affichage immédiat) et enregistrée sur la carte mémoire SD/MultiMediaCard. (Les témoins vert et rouge à droite du viseur clignent alternativement lors de l'enregistrement de l'image sur la carte mémoire SD/MultiMediaCard.)

Utilisation du déclencheur

Le déclencheur fonctionne en deux temps.

● Déclencheur pressé à mi-course

Lorsque le déclencheur est pressé légèrement (à mi-course), la mise au point et l'exposition sont verrouillées.

Elles restent verrouillées tant que le déclencheur est enfoncé à mi-course, la vitesse d'obturation et l'ouverture sont affichées sur le moniteur ACL.

L'information suivante apparaît sur le moniteur ACL, le témoin de transfert d'image et l'état du flash.

① Mire AF

La mire devient verte si la mise au point est correcte. Dans le cas contraire, elle n'apparaît pas.

② Témoin d'état de la mise au point et d'état du flash

état	Témoin d'état de la mise au point (vert)	Témoin d'état du flash (rouge)
allumé	La mise au point est correcte	Le flash est chargé
clignotement	La mise au point n'est pas correcte	Le flash est en cours de chargement

Vous ne pouvez pas prendre de photographie pendant le chargement du flash.

● Déclencheur pressé à fond

La photo est enregistrée.

Affichage immédiat

Le réglage par défaut de l'affichage immédiat est de 2 secondes, pendant lesquelles vous pouvez supprimer l'image. Pour cela, appuyez sur le bouton  (le menu de suppression apparaît), sélectionnez [Supprimer] puis appuyez sur le bouton de confirmation. Pour commencer l'enregistrement d'un message vocal, appuyez sur le bouton de confirmation pendant l'affichage immédiat. Appuyez à nouveau sur ce bouton pour stopper l'enregistrement.

Réglage de la durée de l'affichage immédiat  p.50

Lecture des images fixes

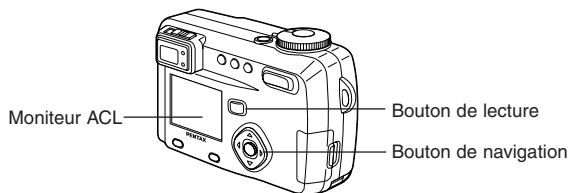

Lecture des images

Il est possible d'afficher l'image fixe.

- 1 Pressez le bouton de lecture après avoir pris une photo.**
L'image prise s'affiche sur le moniteur ACL.

Lecture des images précédentes ou suivantes



Les images fixes défilent une à une, vers l'avant ou vers l'arrière.

- 1 Pressez le bouton de lecture après avoir pris une photo.**
Une image s'affiche sur le moniteur ACL.
- 2 Pressez le bouton de navigation (◀▶).**

 affiche l'image précédente.

 affiche l'image suivante.

Effacement de la photographie affichée sur le moniteur ACL

Pendant l'affichage de l'image, vous pouvez effacer celle-ci en appuyant sur le bouton  (l'écran de suppression s'affiche), appuyez sur le bouton de navigation () pour sélectionner [Supprimer] puis sur celui de confirmation.

Pressez de nouveau le bouton de lecture ou pressez le déclencheur à mi-course pour retourner en mode prise de vue.

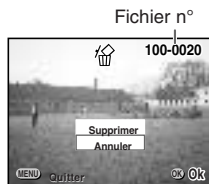

- Lorsque vous mettez l'appareil sous tension en appuyant sur le bouton de lecture, l'appareil se place en mode lecture seule. Dans ce mode, l'objectif ne sort pas ; cette fonctionnalité est utile si vous souhaitez passer l'appareil à quelqu'un afin qu'il regarde la photo que vous venez de prendre. Pour aller en mode capture, mettez l'appareil hors tension puis à nouveau sous tension.
- Il est possible d'agrandir la photographie affichée sur le moniteur ACL en pressant le levier du zoom//Q.
- De retour à l'écran de lecture, l'image possédant le dernier numéro de fichier est la première à s'afficher.
- L'appareil affiche la première vidéo en cas de séquence filmée.
- Si aucune image n'est enregistrée, le message [Aucune image] s'affiche.

Lecture zoom  p.88

Ajout d'un message vocal  p.89

Comment visualiser les images enregistrées

Les images prises avec l'appareil photo Optio 450 sont enregistrées sur la carte mémoire SD/MultiMediaCard. Vous pouvez visualiser les images enregistrées sur la carte avec l'appareil photo lui-même, les transférer sur votre ordinateur et les imprimer.



Visualisation des images sur l'appareil

L'un des avantages d'un appareil photo numérique est qu'il vous permet de visualiser vos photos immédiatement après les avoir prises. Si vous n'êtes pas satisfait, vous pouvez vérifier la composition et la mise au point et reprendre la photo.

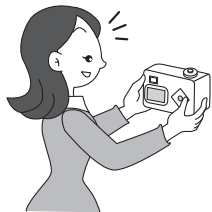

Lecture des images fixes  p.88

Visualisation des images sur un écran TV

Pour montrer vos photos à des amis, vous pouvez les afficher sur l'écran de votre téléviseur. Pour cela, connectez l'appareil au téléviseur à l'aide du câble AV.

Visualisation des images sur un écran TV  p.99



Visualisation des images sur un ordinateur

Vous pouvez visualiser et modifier sur votre ordinateur les images enregistrées. Pour cela, connectez simplement l'appareil photo à l'ordinateur avec le câble USB et téléchargez les images (vous devez installer le pilote USB si vous utilisez Windows 98). Vous pouvez aussi retirer la carte mémoire SD/MultiMediaCard de l'appareil photo et transférer les données sur votre ordinateur à l'aide d'un lecteur de cartes. Si vous utilisez un ordinateur portable, vous pouvez transférer les données en plaçant la carte mémoire SD/MultiMediaCard dans l'adaptateur de cartes puis en insérant celui-ci dans la fente prévue à cet effet.

Visualisation des images sur votre PC  p.103

Visualisation des images sur votre Macintosh  p.117



Impression des images par un laboratoire photo

Des impressions des images enregistrées sur la carte mémoire SD/MultiMediaCard peuvent être obtenues de la même façon que pour des photographies classiques en confiant simplement la carte mémoire SD/MultiMediaCard à un laboratoire d'impression. Le nombre de copies peut être spécifié et les dates indiquées sur les épreuves si la fonction DPOF (Digital Print Order Format) est paramétrée avant de confier la carte mémoire SD/MultiMediaCard à un laboratoire qui effectue les impressions compatibles DPOF.

Réglage des paramètres de l'impression  p.100

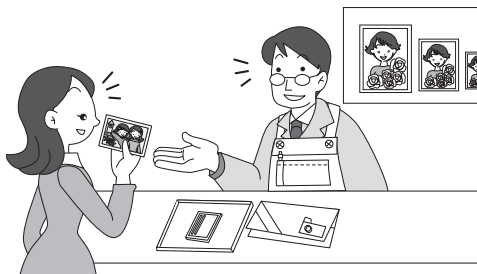

Opérations de base

Changement de mode

Le mode capture sert à prendre des photographies et à enregistrer des messages vocaux.





Le mode lecture s'utilise pour lire ou effacer des images et du son.

Passage du mode capture au mode lecture

- Pressez le bouton de lecture pour passer du mode capture au mode lecture.
- Pour passer du mode lecture au mode capture, pressez le bouton de lecture ou pressez le déclencheur à mi-course.

Sélection du mode capture

1 Réglez le sélecteur de mode de façon à aligner le repère sur **M Tv Av P PICT** **USER** ou .

M	Exposition manuelle	Il est possible de régler soi-même la vitesse d'obturation et l'ouverture.	p.56
Tv	Priorité vitesse	Vous pouvez régler la vitesse d'obturation et l'ouverture est réglée automatiquement.	p.55
Av	Priorité ouverture	Vous pouvez régler l'ouverture et la vitesse d'obturation est réglée automatiquement.	p.54
P	Programme	La vitesse d'obturation et l'ouverture sont réglées automatiquement lors de la prise d'images fixes.	p.53
PICT	Programme résultats	Vous pouvez sélectionner l'un des 9 modes de prise de vue en fonction de la scène concernée.	p.58
	Séquences vidéo	Ce mode permet de réaliser des séquences animées. (Possibilité également d'enregistrer du son.)	p.60
	Panorama	Ce mode permet de prendre des photos panoramiques.	p.62
	3D	Ce mode permet de prendre des photos 3D.	p.64
	Filtre numérique	Ce mode permet de prendre des photos à l'aide de divers filtres (rouge, bleu, vert, etc.).	p.69
USER	Mode User (utilisateur)	Les fonctions sont réglées au préalable et les réglages sont activés à chaque mise sous tension de l'appareil.	p.71
	Enregistrement vocal	Ce mode sert à enregistrer du son.	p.72

Utilisation des fonctions

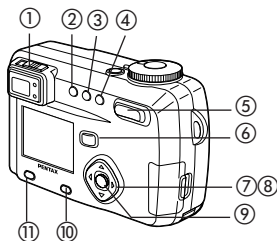

Mode capture

① Commande de réglage dioptrique

Règle le viseur pour une luminosité optimale. (☞ p.19)

② Bouton

Change le mode flash. (☞ p.42)

③ Bouton

Change le mode de prise de vue comme suit :



Retardateur (☞ p.76)

Commande à distance (☞ p.77)

Prise de vue en continu (☞ p.78)

Prise de vue en surimpression (☞ p.82)

Prise de vue par intervalles (☞ p.80)

* Lorsque le mode capture est réglé sur    , les modes de prise de vue en continu, en surimpression et par intervalles sont ignorés.

④ Bouton

Change le mode de mise au point. (☞ p.40)

⑤ Commande du zoom

Change la taille du sujet. (☞ p.74)

⑥ Bouton de lecture

Passer en mode lecture. (👉 p.30)

⑦ Bouton de navigation (◀▶)

Change la correction d'exposition dans les modes autres que **M** et  . (👉 p.73)

Change la vitesse d'obturation en mode **M** . (👉 p.56)

⑧ Bouton de navigation (▲▼)

Règle la mise au point en mode **MF** . (👉 p.41)

Règle la valeur d'ouverture en mode **M** et **Av** . (👉 p.56, 54)

Règle la vitesse d'obturation en mode **Tv** . (👉 p.55)

Sélectionne le type de filtre en mode **O** . (👉 p.69)

Sélectionne le mode programme résultats en mode **PICT** . (👉 p.58)

⑨ Bouton de confirmation

Définit l'élément de menu sélectionné. (👉 p.34)

Lorsque l'on appuie sur ce bouton en mode **MF**, la fonction indiquée sur le bouton de navigation (▲▼) est remplacée par la fonction définie par le sélecteur de mode.

⑩ Bouton d'affichage







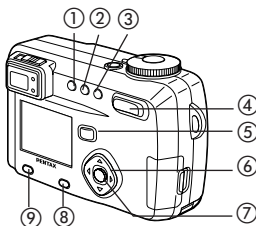

Modifie les informations affichées sur le moniteur ACL. (👉 p.38)

⑪ Bouton menu/Fn

Affiche les menus actifs en mode capture et récupère les fonctions enregistrées sur le bouton de navigation. (👉 p.34, 135)



Mode lecture

- ① **Bouton **
Protège l'image d'un éventuel effacement. (☞ p.98)
- ② **Bouton DPOF**
Règle les données DPOF pour l'impression des photographies. (☞ p.100)
- ③ **Bouton **
Supprime l'image. (☞ p.95)
- ④ **Commande du zoom  / **
 affiche neuf images à la fois. (☞ p.93)
Appuyez sur  en mode normal pour changer la taille de l'image de lecture zoom affichée sur le moniteur ACL. (☞ p.88)
- ⑤ **Bouton de lecture** (☞ p.30)
Se met automatiquement en mode capture.
- ⑥ **Bouton de navigation ( )**
Affiche les images une par une. (☞ p.26)
- ⑦ **Bouton de confirmation**
Enregistre la fonction sélectionnée par l'élément de menu. (☞ p.34)
Lorsque l'on appuie sur ce bouton en mode lecture normale, la lecture du message vocal commence. Si l'on appuie à nouveau sur ce bouton, la lecture s'arrête. (☞ p.89)
Lorsque l'on appuie sur ce bouton en mode lecture zoom ou affichage 9 images, passe en mode lecture normale. (☞ p.88, 93)
- ⑧ **Bouton d'affichage**
Modifie les informations affichées sur le moniteur ACL. (☞ p.92)
- ⑨ **Bouton menu/Fn**
Affiche les menus actifs en mode lecture. (☞ p.34)

Menus

Les menus s'affichent sur le moniteur ACL à l'aide du bouton menu/Fn. Vous pouvez régler les fonctions de prise de vue, sauvegarder les réglages et modifier les réglages de l'appareil sur ces menus.

Comment régler les menus

Les instructions du moniteur ACL vous guident dans vos réglages effectués à partir d'un menu.

- 1 Appuyez sur le bouton menu/Fn.**
L'écran des menus apparaît. La zone sélectionnée est soulignée en vert.
- 2 Pressez le bouton de navigation (◀▶).**
Choisissez l'écran de menu à l'aide du bouton de navigation (◀▶).
- 3 Aidez-vous du bouton de navigation (▲▼) pour sélectionner un élément.**
Déplacez le cadre vers le haut ou vers le bas à l'aide du bouton de navigation (▲▼).
- 4 Modifiez le réglage à l'aide du bouton de navigation (◀▶).**
- 4' Utilisez le bouton de navigation (▶) pour vous déplacer sur l'écran de sélection.**
- 5 Pressez le bouton de confirmation.**



Les réglages sont sauvegardés et l'écran revient en mode capture ou lecture. Si vous n'avez pas quitté l'écran des menus, pressez à nouveau le bouton de confirmation.

- Si vous appuyez sur n'importe quel bouton (sauf celui de confirmation) avant de presser le bouton de confirmation et si vous quittez l'écran des menus, aucune modification de réglage n'est sauvegardée.
- Même si vous pressez le bouton de confirmation et quittez l'écran des menus, si vous extrayez la batterie avant la mise hors tension de l'appareil ou que vous ne l'éteignez pas correctement, aucune modification de réglage n'est sauvegardée.

Exemple d'une opération de menu

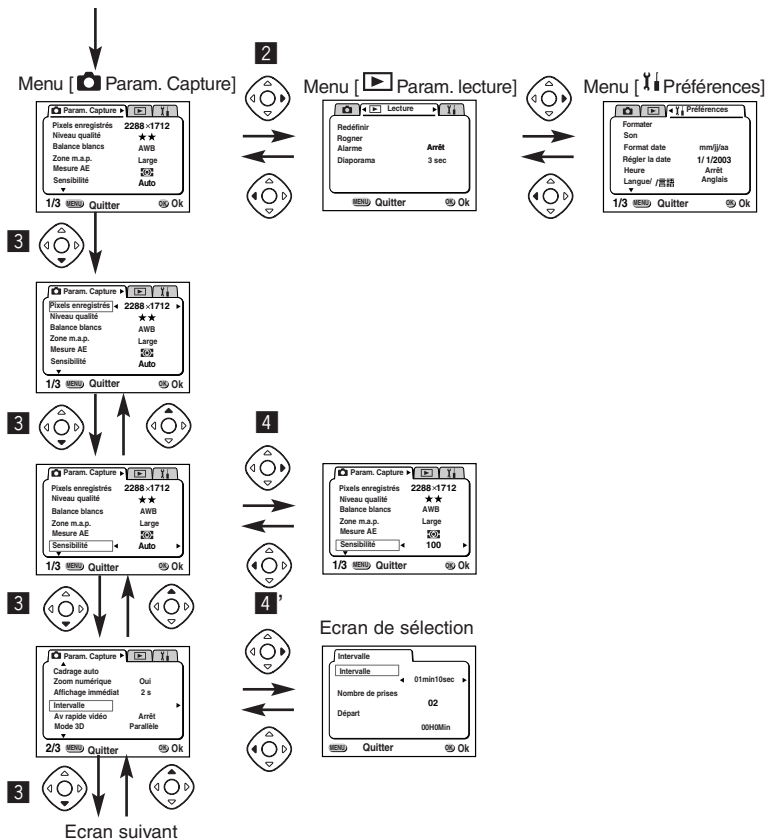
1 Bouton menu/Fn



- Si vous pressez le déclencheur à mi-course et passez en mode capture, aucune modification de réglage n'est sauvegardée.
- Lorsque vous affichez le menu à partir du mode capture, le menu [ Param. Capture] apparaît. Lorsque vous affichez le menu à partir du mode de lecture, le menu [ Lecture] apparaît.

Liste des menus

Veillez vous reporter aux pages 141 à 143 pour la liste des réglages par défaut des menus ainsi que les éléments du menu [Param. Capture] réglables par mode de prise de vue.

● Menu [Param. Capture]

Élément	Description	Référence
Pixels enregistrés	Choix du nombre de pixels enregistrés.	p.43
Niveau qualité	Choix du taux de compression de l'image.	p.44
Balance blancs	Réglage des couleurs en fonction de la lumière.	p.45
Zone m.a.p.	Modification de la plage de la mise au point automatique.	p.47
Mesure AE	Réglage de la méthode de mesure pour définir l'exposition.	p.48
Sensibilité	Réglage de la sensibilité.	p.49
Cadrage auto	Réglage des conditions de prise de vue telles que l'exposition, la saturation et la netteté.	p.84
Zoom numérique	Prise de vue à l'aide du zoom numérique.	p.75
Affich. immédiat	Réglage de la durée de l'affichage immédiat.	p.50
Intervalle	Prise de vue par intervalles spécifiés.	p.80
Av rapide vidéo	Réalisation de séquences vidéo à une fréquence de prise de vue retardée (afin que l'action semble accélérée lors de la lecture de la séquence vidéo).	p.79
Mode 3D	Pour prendre des images 3D.	p.64
Mémoire	Sauvegarde des réglages de la prise de vue à la mise hors tension de l'appareil.	p.86
Netteté	Réglage de la netteté.	p.50
Saturation	Réglage de la saturation.	p.51
Contraste	Réglage du contraste.	p.51
USER (utilisateur)	Réglage des fonctions enregistrées en mode User.	p.87

● Menu [Param. lecture]

Élément	Description	Référence
Redéfinir	Modification de la taille de l'image	p.121
Rogner	Taille des images	p.123
Alarme	Réglage de l'alarme à une heure spécifiée	p.138
Diaporama	Affichage consécutif des images enregistrées	p.94

● Menu [Préférences]

Élément	Description	Référence
Formater	Formatage de la carte mémoire SD/MultiMediaCard.	p.124
Son	Réglage du bip sonore retentissant lors de l'appui sur un bouton. Réglage des sons d'actionnement des boutons, de démarrage et de l'obturateur, ainsi que du volume.	p.125
Format date	Réglage du format de la date.	p.127
Régler la date	Réglage de la date et de l'heure.	p.128
Heure	Réglage de l'heure.	p.128
Langue/ 	Changement de la langue d'affichage des menus et des messages.	p.130
Ecran départ	Réglage de l'écran de démarrage à la mise sous tension de l'appareil.	p.131
Sortie vidéo	Système de sortie vidéo.	p.130
Tps mise en veille	Réglage du système d'économie d'énergie.	p.132
Arrêt auto	Mise hors tension automatique de l'appareil.	p.132
Effacement rapide	Lorsque cette option est activée, l'écran Supprimer s'affiche avec les messages [Supprimer] ou [Ttes images] sélectionnés.	p.133
Zoom rapide	Lecture des images à un grossissement maximal en pressant une seule fois sur la commande du zoom.	p.133
Réglage Fn	Enregistrement d'une fonction sur le bouton de navigation.	p.134
Limiteur centre	Bascule entre limitation et non-limitation du mouvement de l'objectif pendant les prises de vue normale et macro.	p.136
Réinitial.	Retour des paramètres de l'appareil aux réglages par défaut.	p.137

Affichage du paramétrage de la prise de vue (mode capture)

En prise de vue, il est possible d'afficher le paramétrage défini sur le moniteur ACL. Le bouton d'affichage permet de modifier le mode d'affichage.

Affichage activé

Le paramétrage de la prise de vue apparaît.

- ① Mode flash
- ② Mode entraînement
- ③ Mode centre
- ④ Mode prise de vue
- ⑤ Mire AF
- ⑥ Nombre de vues à prendre
- ⑦ Date et heure
- ⑧ Témoin d'usure des piles

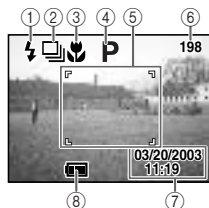

Affichage histogramme

L'histogramme indique la répartition de la luminosité. L'abscisse correspond à la luminosité (le point plus sombre étant à l'extrémité gauche et le plus clair à l'extrémité droite) et l'ordonnée au nombre total de pixels.

- ① Pixels enregistrés
- ② Niveau qualité
- ③ Balance blancs
- ④ Mesure AE
- ⑤ Sensibilité
- ⑥ Histogramme

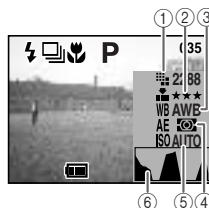

Affichage grille

La grille est affichée. Celle-ci est utile pour composer des images détaillées.



Page suivante

Affichage désactivé

Aucune donnée du paramétrage de la prise de vue n'est affichée.

- La mire AF en mode autofocus apparaît.
- Si vous modifiez un des modes tel que le mode flash, il s'affiche pendant quelques secondes.



Moniteur ACL désactivé



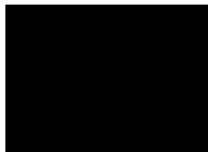

Eteignez le moniteur ACL.

(Le moniteur ACL n'est pas désactivé en mode lecture.)



Affichage activé

Caution

Le moniteur ACL ne s'éteint pas en mode     .

Sauvegarde du mode d'affichage  p.86

Réglage des fonctions de la prise de vue

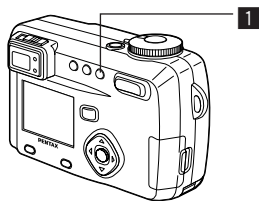

Sélection du mode centre

● Mode centre

(Aucune icône)	Mode autofocus	L'appareil effectue la mise au point sur le sujet à l'intérieur de la mire AF lorsque le déclencheur est pressé à mi-course. Utilisez ce mode lorsque la distance par rapport au sujet est supérieure à 60 cm.
	Mode macro	Ce mode est utilisé lorsque la distance par rapport au sujet est de 15 à 65 cm environ.
	Mode super macro	Ce mode est utilisé lorsque la distance par rapport au sujet est de 2 à 65 cm environ.
	Mode infini-paysage	Ce mode est utilisé pour prendre des photos de sujets éloignés.
	Déplacement de la zone de mise au point	La position de la mire autofocus (AF) est modifiée.
MF	Mode mise au point manuelle	Effectuez une mise au point manuelle à l'aide du bouton de navigation (▲▼).

1 Pressez le bouton ou MF en mode capture.

Le mode centre se modifie à chaque pression du bouton, le mode défini étant affiché sur le moniteur ACL.

L'appareil est prêt à prendre la photo dans le mode centre défini.



- Le réglage par défaut du mode centre est [Mode autofocus].
- Lorsque le mode séquences vidéo est sélectionné, (p.60) la position de la mire AF ne peut pas être modifiée.
- Le zoom est bloqué en position grand angle en mode super macro.
- Si vous utilisez le flash en mode macro, il est possible que l'image soit surexposée ou qu'une zone sombre apparaisse dans la partie inférieure droite de l'image.
- Le flash ne se déclenche pas en mode super macro.



Si vous prenez une photo en regardant dans le viseur lorsque le mode de mise au point est réglé en macro ou super macro, la distance de prise de vue de l'image obtenue différera de celle vue dans le viseur. Pensez à vérifier l'image sur le moniteur ACL.

Mise au point manuelle

Lorsque le mode est réglé sur **MF** et que l'on appuie sur le bouton de navigation (▲▼), la partie centrale de l'image est agrandie en plein écran sur le moniteur ACL. Réglez la mise au point à l'aide du bouton de navigation tout en contrôlant l'image sur le moniteur.



Pour une mise au point éloignée



Pour une mise au point plus rapprochée

Une fois la mise au point réglée, pressez n'importe quel bouton à l'exception du bouton de navigation (▲▼) ou relâchez le bouton de navigation (▲▼). L'écran revient en affichage normal deux secondes plus tard.



- L'appui prolongé sur le bouton de navigation (▲▼) déplace rapidement la position de mise au point.
- La partie centrale de l'image est également agrandie en mode zoom numérique, sauf au grossissement maximum.

Sauvegarde du mode centre p.86

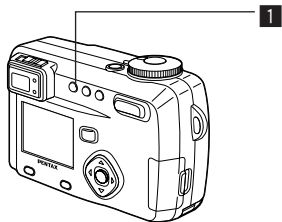

Sélection du mode flash

(Pas d'icône)	Flash automatique	Le flash se décharge automatiquement en fonction des conditions d'éclairage.
	Flash coupé	Le flash ne se déclenche pas.
	Flash forcé	Le flash se déclenche.
	Flash automatique + Réduction des yeux rouges	Ce mode réduit le phénomène des yeux rouges provoqué par l'éclair du flash reflété par les yeux du sujet. Le flash se décharge automatiquement.
	Flash forcé + Réduction des yeux rouges	Ce mode réduit le phénomène des yeux rouges provoqué par l'éclair du flash reflété par les yeux du sujet. Le flash se décharge quelles que soient les conditions d'éclairage.



- Il n'est pas possible de sélectionner les modes [Flash automatique] ou [Flash automatique + Réduction des yeux rouges] si le mode capture est réglé sur **M**.
- Le flash est coupé lorsque le mode capture est réglé sur , prise de vue en continu, infini-paysage, feux d'artifice en mode programme résultats ou mode super macro.
- Le flash se déclenche une seule fois avant le flash principal comme lumière supplémentaire pour la mesure AE.
- Dans les modes [Flash automatique + Réduction des yeux rouges] et [Flash forcé + Réduction des yeux rouges], le flash se déclenche une première fois pour réduire la taille des pupilles du sujet puis le flash principal se déclenche immédiatement après pour prendre la photo.

1

Pressez le bouton en mode capture.

Le fait d'appuyer sur ce bouton permet de modifier le mode flash et d'afficher l'icône correspondante sur le moniteur ACL.

L'appareil est prêt à photographier dans le mode flash prédéfini.

État du témoin de mise au point et du témoin de flash p.25

Sauvegarde du mode flash p.86

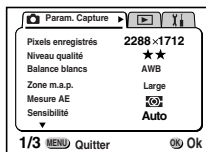
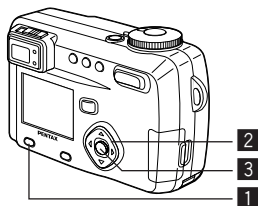

M Tv Av **P** PICT USER

Sélection des pixels enregistrés

Vous pouvez choisir le nombre de pixels enregistrés parmi [2288 × 1712], [1600 × 1200], [1024 × 768] et [640 × 480].

1 Sélectionnez [Pixels enregistrés] à partir du menu [Param. Capture].

2 Modifiez le nombre de pixels à l'aide du bouton de navigation (◀▶).

3 Pressez le bouton de confirmation.
L'appareil est prêt à photographier.

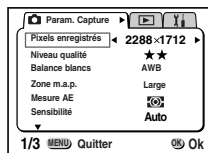

- Les pixels enregistrés sont fixés sur 320 × 240 pixels dans le mode séquences vidéo.
- Si vous sélectionnez un grand format, la photographie peut sembler distincte lors de l'impression.
- La sélection d'un petit format réduit le volume des données. Cela est adapté pour joindre des photos à un message électronique ou les publier sur un site Web.

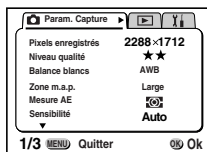
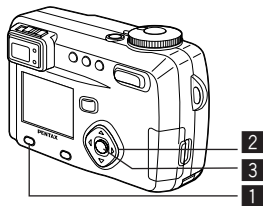

M Tv Av **P** PICT USER

Sélection des niveaux de qualité

L'appareil permet de choisir le taux de compression de l'image.

★★★	EXCELLENT	• La qualité est bonne avec un volume de données image important.
★★	TRES BON	• Niveau standard.
★	BON	• La qualité est bonne avec une faible quantité de données image.

1 Sélectionnez [Niveau qualité] à partir du menu [Param. Capture].

2 Modifiez la qualité de l'image à l'aide du bouton de navigation ().

3 Pressez le bouton de confirmation.
L'appareil est prêt à photographier.

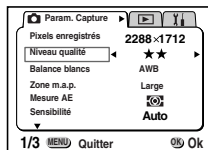

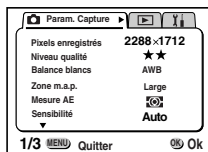
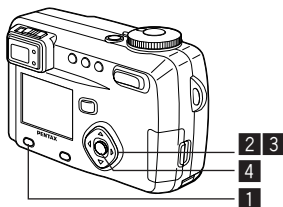

M Tv Av P 3D USER

Réglage des couleurs en fonction de la lumière (Balance des blancs)

Il est possible d'obtenir un bon rendu des couleurs en réglant la balance des blancs en fonction des conditions d'éclairage au moment de la prise de vue.

AWB	Automatique	L'appareil règle la balance des blancs automatiquement.
	Lumière du jour	Ce mode est à utiliser lorsque vous prenez des photos au soleil en extérieur.
	Ombre	Ce mode permet de prendre des photos de sujets à l'ombre en extérieur.
	Tungstène	Ce mode est conçu pour des sujets éclairés à la lumière électrique ou par une autre source de lumière tungstène.
	Lumière fluorescente	Utilisez ce mode lorsque vous prenez des photos en lumière fluorescente. Choisissez le type de lumière parmi W (blanc (4200°K)*), N (blanc neutre (5000°K)*) et D (lumière du jour (6500°K)*).
	Manuel	Ce mode permet de régler la balance des blancs manuellement.

* La température de couleur (°K) est approximative et n'indique pas la couleur précise.

1 Sélectionnez [Balance des blancs] à partir du menu [Param. Capture].

2 Pressez le bouton de navigation (▶).
L'écran Balance des blancs s'affiche.

3 Sélectionnez le réglage à l'aide du bouton de navigation (▲▼).

4 Pressez le bouton de confirmation de nouveau.
L'appareil est prêt à photographier.

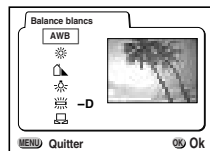

Sauvegarde de la balance des blancs p.86

Sélection du type de lumière fluorescente

- 1** Sélectionnez [] sur l'écran Balance des blancs.
- 2** Choisissez « W », « N » ou « D » à l'aide du bouton de navigation (◀▶).
- 3** Appuyez deux fois sur le bouton de confirmation.

L'appareil est prêt à photographier.

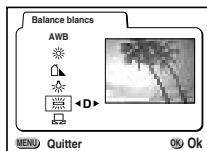

Réglage manuel

- 1** Sélectionnez [] (manuel) sur l'écran Balance des blancs.
- 2** Pointez l'appareil vers une feuille de papier blanc par exemple et pressez le déclencheur.
- 3** Pressez le bouton d'affichage.

La balance des blancs est réglée automatiquement, [Terminé] s'affiche sur le moniteur ACL et l'appareil retourne à l'écran des menus.

- 4** Pressez le bouton de confirmation.

L'appareil est prêt à photographier.

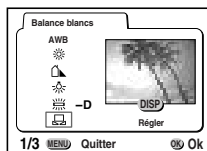

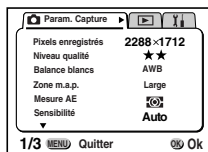
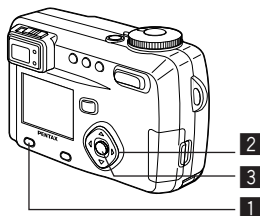

M Tv Av **P** PICT USER

Changement de la mire AF (Zone m.a.p.)

Il est possible de changer l'angle de la mire autofocus (AF).

Large	Plage normale
Point	La plage AF se réduit.

1 Sélectionnez [Zone m.a.p.] à partir du menu [Param. Capture].

2 Modifiez le réglage à l'aide du bouton de navigation (◀▶).

3 Pressez le bouton de confirmation.

L'appareil est prêt à photographier.

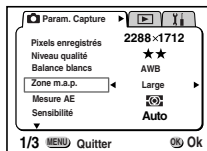

La mire AF n'apparaît pas sur le viseur. Vérifiez toujours la zone de mise au point sur le moniteur ACL.

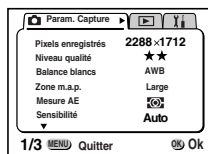
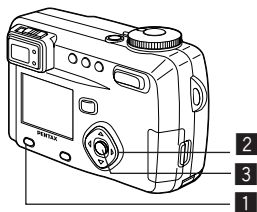

M Tv Av **P** PICT 3D USER

Réglage de la plage de mesure afin de déterminer l'exposition (Mesure AE)

Vous pouvez choisir sur l'écran la partie que vous souhaitez utiliser pour mesurer la luminosité et déterminer l'exposition.

	Multizone	L'exposition est le résultat d'une analyse de toute l'image.
	Centrale pondérée	Cette mesure privilégie le centre de l'image pour déterminer l'exposition.
	Point	L'exposition est définie uniquement par la petite zone au centre de l'image.

- 1** Sélectionnez [Mesure AE] à partir du menu [Param. Capture].
- 2** Modifiez le mode de mesure à l'aide du bouton de navigation (◀▶).
- 3** Pressez le bouton de confirmation. L'appareil est prêt à photographier.

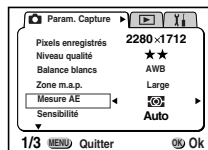

Sauvegarde du mode de mesure AE p.86

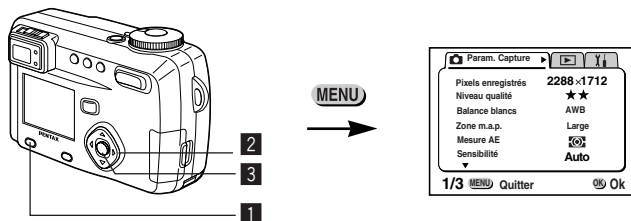

M Tv Av **P** PICT USER

Réglage de la sensibilité

Vous pouvez sélectionner la sensibilité pour régler la luminosité de l'environnement.

● Sensibilité

Auto	L'appareil règle la vitesse automatiquement.
100	• Une faible sensibilité produit des images nettes avec peu ou pas de bruit et diminue la vitesse d'obturation en cas de faible luminosité.
200	• Une sensibilité plus élevée utilise une vitesse d'obturation plus rapide en cas de faible luminosité pour réduire les vibrations de l'appareil.
400	

1 Sélectionnez [Sensibilité] à partir du menu [Param. Capture].

2 Modifiez la sensibilité à l'aide du bouton de navigation (◀▶).

3 Pressez le bouton de confirmation.

L'appareil est prêt à photographier.

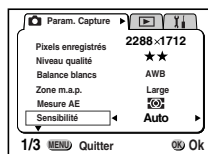

[Auto] ne peut pas être sélectionné en mode d'exposition manuelle.

Sauvegarde de la sensibilité p.86

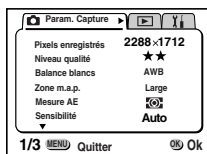
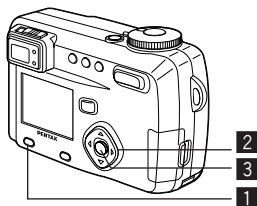

M Tv Av **P** PICT USER

Réglage de la durée de l'affichage immédiat (Affich. immédiat)

L'appareil offre le choix entre les durées d'affichage immédiat suivantes :

0,5 s, 1 s, 2 s, 3 s, 4 s, 5 s ou désactivé (aucun affichage).

1 Sélectionnez [Affich. immédiat] à partir du menu [Param. Capture].

2 Modifiez la durée de l'affichage à l'aide du bouton de navigation ().

3 Pressez le bouton de confirmation.
L'appareil est prêt à photographier.

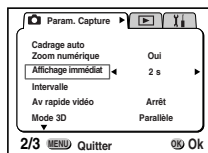

Réglage de la netteté (Netteté)

Il est possible de choisir entre une image nette et une image aux contours flous.

1 Sélectionnez [Netteté] à partir du menu [Param. Capture].

2 Modifiez le réglage à l'aide du bouton de navigation () pour passer de [Normale] à [+] ou [-].

3 Pressez le bouton de confirmation.
L'appareil est prêt à photographier.

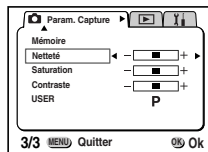

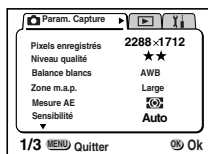
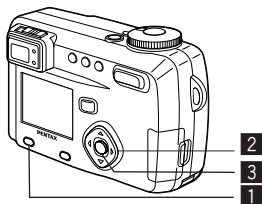

M Tv Av P 3D USER

Réglage de la saturation (Saturation)

Vous pouvez régler la saturation.

- 1 Sélectionnez [Saturation] à partir du menu [Param. Capture].
- 2 Modifiez le réglage à l'aide du bouton de navigation (◀▶) pour passer de [Normale] à [+] ou [-].
- 3 Pressez le bouton de confirmation.
L'appareil est prêt à photographier.

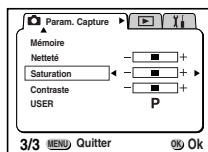

Réglage du contraste (Contraste)

Vous pouvez régler le contraste.

- 1 Sélectionnez [Contraste] à partir du menu [Param. Capture].
- 2 Modifiez le réglage à l'aide du bouton de navigation (◀▶) pour passer de [Normale] à [+] ou [-].
- 3 Pressez le bouton de confirmation.
L'appareil est prêt à photographier.

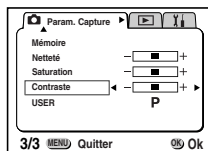

Prise de vue

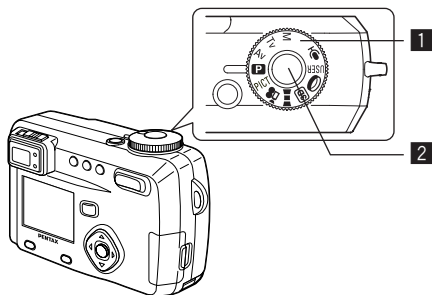

Réglage de l'exposition par l'appareil lui-même (Mode programme)

L'appareil règle automatiquement la vitesse d'obturation et l'ouverture pour prendre des images fixes. Cependant, vous pouvez sélectionner d'autres fonctions telles que les modes flash ou prise de vue en continu.

1 Réglez le sélecteur de mode sur **P**.

2 Pressez le déclencheur.

La photo est prise.

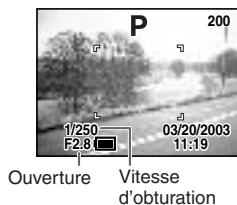

Utilisation du déclencheur  p.25

Lecture des images  p.26

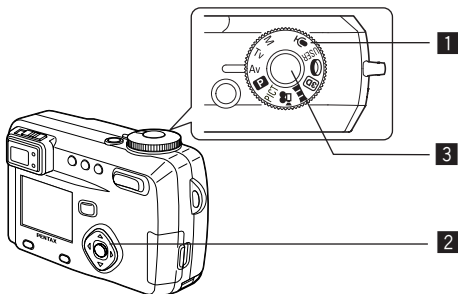

Réglage de la valeur d'ouverture (Mode priorité ouverture)

Dans ce mode, vous réglez manuellement la valeur d'ouverture et l'appareil règle automatiquement la vitesse d'obturation.

1 Réglez le sélecteur de mode sur Av.

2 Utilisez le bouton de navigation (▲▼) pour changer la valeur d'ouverture.

▲ Augmente l'ouverture (réduit la valeur d'ouverture).

▼ Réduit l'ouverture (augmente la valeur d'ouverture).

3 Pressez le déclencheur.

La photo est prise.



Valeur d'ouverture

Lecture des images fixes p.26



La valeur d'ouverture est enregistrée après la mise hors tension de l'appareil.



- Lorsque le mode centre est réglé sur manuel, le bouton de navigation (▲▼) devient le bouton de mise au point manuelle et ne peut pas être utilisé pour modifier la valeur d'ouverture. Pour changer cette valeur, appuyez une fois sur le bouton de confirmation puis utilisez le bouton de navigation (▲▼).
- L'exposition est incorrecte lorsque la vitesse d'obturation apparaît en orange sur le moniteur ACL.

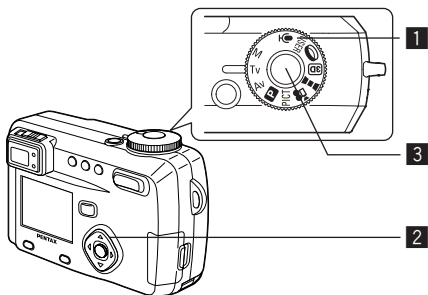

Réglage de la vitesse d'obturation (Mode priorité vitesse)

Dans ce mode, vous réglez manuellement la vitesse d'obturation et l'appareil règle automatiquement la valeur d'ouverture.

- 1** Réglez le sélecteur de mode sur **Tv**.
- 2** Utilisez le bouton de navigation (**▲▼**) pour changer la vitesse d'obturation.
 ▲ Augmente la vitesse d'obturation.
 ▼ Réduit la vitesse d'obturation.
- 3** Pressez le déclencheur.



Vitesse d'obturation

Lecture des images fixes p.26



La vitesse d'obturation définie est sauvegardée lorsque l'appareil est mis hors tension.



- Lorsque le mode centre est réglé sur manuel, le bouton de navigation (**▲▼**) devient le bouton de mise au point manuelle et ne peut pas être utilisé pour modifier la vitesse d'obturation. Pour changer cette dernière, appuyez une fois sur le bouton de confirmation puis utilisez le bouton de navigation (**▲▼**).
- L'exposition est incorrecte lorsque la valeur d'ouverture apparaît en orange sur le moniteur ACL.

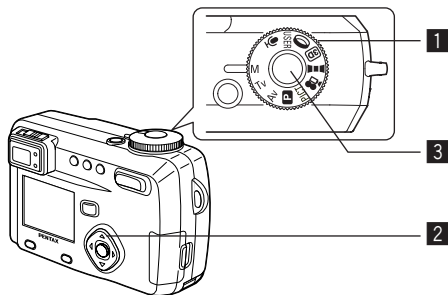

Réglage manuelle de l'exposition (Mode exposition manuelle)

Il est possible de régler soi-même la vitesse d'obturation et la valeur d'ouverture.

1 Réglez le sélecteur de mode sur M.

2 Utilisez le bouton de navigation pour changer la vitesse d'obturation et la valeur d'ouverture.

- ◀ Augmente la vitesse d'obturation.
- ▶ Réduit la vitesse d'obturation.
- ▲ Augmente l'ouverture.
(Réduit la valeur d'ouverture.)
- ▼ Réduit l'ouverture.
(Augmente la valeur d'ouverture.)



Ouverture Vitesse d'obturation

Un témoin lumineux s'affiche à l'écran si le couple vitesse/ouverture ne fournit pas une exposition correcte.

(allumé)	Si l'écart par rapport à l'exposition correcte est compris entre $-0,3$ et $-2,0$ IL, le témoin s'allume ; si il est compris entre $+0,3$ et $+2,0$ IL, le témoin s'allume et la valeur s'affiche.
(témoin clignotant)	Si la photographie est sous-exposée à un réglage inférieur à $-2,0$ IL, le témoin clignote et si elle est surexposée à un réglage supérieur à $+2,0$ IL, le témoin clignote.
(allumé)	La mesure n'est pas possible.

3 **Pressez le déclencheur.**

La photo est prise selon la vitesse d'obturation et la valeur d'ouverture définie.

Lecture des images fixes  p.26



La vitesse d'obturation et la valeur d'ouverture sont sauvegardées lorsque l'appareil est mis hors tension.



- Ce mode ne permet pas la correction d'exposition.
- Lorsque le mode centre est réglé sur manuel, le bouton de navigation (▲▼) devient le bouton de mise au point manuelle et ne peut pas être utilisé pour modifier la valeur d'ouverture. Pour changer cette valeur, appuyez une fois sur le bouton de confirmation puis utilisez le bouton de navigation (▲▼).
- Il n'est pas possible de sélectionner les modes [Flash automatique] et [Flash automatique + Réduction des yeux rouges].

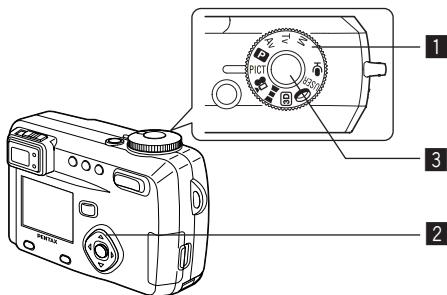

Sélection du mode programme résultats en fonction de la scène (Mode programme résultats)

Vous pouvez sélectionner le mode programme résultats en fonction de la prise de vue.

● Mode programme résultats

Il existe neuf modes disponibles dans le mode programme résultats.

	Paysage	Afin de réaliser des photos de paysage avec des couleurs lumineuses.
	Mode scène de nuit	Vous permet de capturer des sujets faiblement éclairés comme les scènes de nuit.
	Fleur	Pour effectuer des photos de fleurs lumineuses.
	Portrait	Permet de réaliser des portraits avec un effet d'espace, mettant la personne en valeur.
	Surf et neige	Enregistre des photos nettes de lieux magnifiques telles que des plages ou des montagnes enneigées.
	Couleurs automnales	Pour les photos d'arbres aux couleurs de l'automne.
	Coucher de soleil	Permet de reproduire de belles couleurs pour les photos de levers et de couchers de soleil.
	Feux d'artifice	Pour capturer des feux d'artifice aux couleurs vives.
	Texte	Permet de prendre des photos nettes de textes.

1 Réglez le sélecteur de mode sur PICT .

2 Sélectionnez le mode désiré à l'aide du bouton de navigation (▲▼).

3 Pressez le déclencheur.

La photo est prise.



Lecture des images fixes p.26



- Le mode programme résultats est sauvegardé lors de la mise hors tension de l'appareil.
- Le flash est désactivé en mode feux d'artifice et la mise au point est fixée sur infini.



- Lorsque le mode centre est réglé sur manuel, le bouton de navigation (▲▼) devient le bouton de mise au point manuelle et ne peut pas être utilisé pour modifier le mode programme résultats. Pour changer celui-ci, appuyez une fois sur le bouton de confirmation puis utilisez le bouton de navigation (▲▼).
- Pour éviter tout mouvement de l'appareil en modes scène de nuit, coucher de soleil et feux d'artifice, il est recommandé de fixer l'appareil sur un pied.

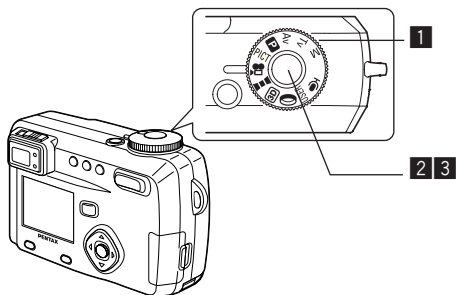

Prise de vue vidéo (Mode séquences vidéo)

Ce mode permet de réaliser des séquences vidéo. La longueur maximale d'une image animée est de 10 minutes environ. Le son peut être enregistré en même temps.

1 Réglez le sélecteur de mode sur .

L'information suivante apparaît sur le moniteur ACL.

- ① Flash coupé
- ② Icône du mode séquences vidéo
- ③ Temps de prise de vue restant
- ④ Nombre des séquences vidéo restantes

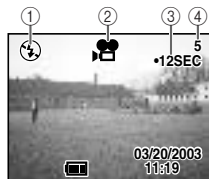

2 Pressez le déclencheur.

La prise de vue démarre.

Vous pouvez modifier la taille de l'image à l'aide de la commande du zoom.

 : agrandit l'image.

 : réduit l'image.

3 Pressez le déclencheur.

La prise de vue se termine.

Le temps de prise de vue restant s'affiche.

Maintien du doigt sur le déclencheur

Une pression sur le déclencheur pendant plus d'une seconde lance la prise de vue qui s'interrompt lorsque le déclencheur est relâché.

Lecture des séquences vidéo  p.90

Caution

- Le flash ne se déclenche pas en mode séquences vidéo.
- Les prises de vue en continu, par intervalles et en surimpression ne sont pas possibles en mode séquences vidéo.
- Le moniteur ACL ne peut pas être désactivé en mode séquences vidéo.
- Le mode zone m.a.p. n'est pas disponible en mode séquences vidéo.
- Lors de la prise de vue en mode séquences vidéo, seul le zoom numérique peut être actionné.

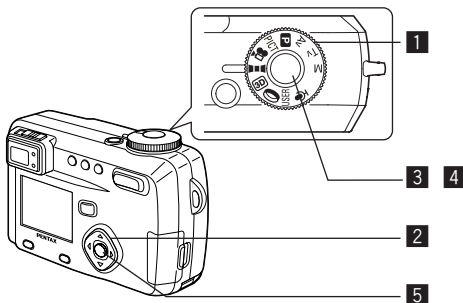

Prise de vue panoramique (Mode aide panorama)

Le logiciel ACD Photostitcher n'est proposé qu'en version anglaise et japonaise. Vous pouvez prendre un certain nombre de photographies et les assembler afin de former une image panoramique. Pour cela, vous avez besoin du logiciel panoramique (ACD Photostitcher) fourni avec l'appareil.

1 Réglez le sélecteur de mode sur .

2 Choisissez le sens dans lequel les images seront assemblées à l'aide du bouton de navigation.

- ◀ Assemble les images à gauche.
- ▶ Assemble les images à droite.
- ▲ Assemble les images en haut.
- ▼ Assemble les images en bas.

Exemple : illustration des images lorsque ▶ est sélectionné.



3 Prenez la première photographie.

Pour cela, pressez le déclencheur. Le bord droit de l'image est affiché en transparence à gauche du moniteur ACL.



4 Déplacez l'appareil vers la droite et prenez la deuxième photo.

Répétez la procédure ci-dessus pour prendre la troisième photo et les suivantes.



5**Pressez de nouveau le bouton de confirmation.**

L'écran revient à l'étape **1**.



Pour annuler le mode aide panorama, sélectionnez un autre mode.



- L'appareil ne peut pas assembler les images. Utilisez le logiciel panoramique (ACD Photostitcher) fourni avec l'appareil.
- Les prises de vue en continu, par intervalles et en surimpression ne sont pas possibles en mode aide panorama.
- Un ordinateur fonctionnant sous Windows est nécessaire pour assembler les photographies. (Le logiciel ACD Photostitcher fourni avec l'appareil n'est pas pris en charge par Macintosh.)

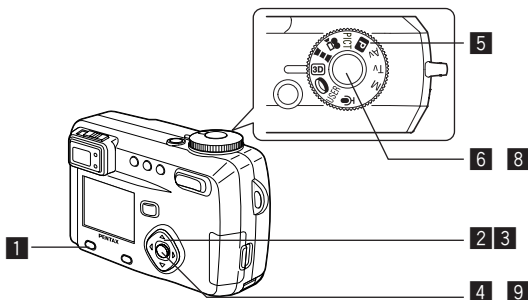

Prise de vue images stéréo (Mode image 3D)

Vous pouvez prendre des photos 3D à l'aide du moniteur ACL et les visualiser grâce à la méthode parallèle ou diagonale (p.66). Si vous imprimez les images 3D et les visualisez au moyen de la visionneuse d'images 3D fournie, l'image apparaît en trois dimensions.

Sélectionnez le mode 3D

Le réglage par défaut est [Parallèle]. Si vous n'avez pas besoin de passer à [Diagonale], passez à l'étape 5.

- 1 **Appuyez sur le bouton menu/Fn.**
Le menu [Mode Capture] apparaît.
- 2 **Sélectionnez [Mode 3D] à l'aide du bouton de navigation (▲▼).**
- 3 **Sélectionnez [Parallèle] ou [Diagonale] à l'aide du bouton de navigation (◀▶).**

Pour visualiser l'image à l'aide de la visionneuse d'images 3D, sélectionnez [Parallèle].
Vous pouvez également la visualiser sans la visionneuse d'images.

- 4 **Pressez le bouton de confirmation.**

Le mode image 3D réapparaît.

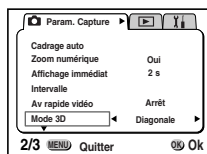

5 Réglez le sélecteur de mode sur **3D**.

L'écran permettant de prendre la première photographie apparaît au milieu du moniteur ACL.

6 Prenez la première photo.

Tenez l'appareil de façon à ce que le sujet se trouve au milieu de l'écran et pressez le déclencheur.



L'image s'affiche sur la moitié gauche de l'écran du moniteur ACL. Le côté droit de l'écran permet de prendre la seconde photo.

7 Déplacez l'appareil sur la droite sans modifier votre position.

8 Prenez la deuxième photo.

Veillez à ce que le sujet se trouve au milieu du côté droit de l'écran et pressez le déclencheur.

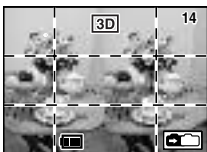

Lorsque vous avez pris la deuxième photo, l'écran revient à l'étape **6**.

9 Appuyez sur le bouton de lecture.

Le moniteur ACL affiche à la fois l'image de gauche et celle de droite.



- Pour annuler le mode image 3D, appuyez sur le bouton menu/Fn ou passez à un autre mode capture.
- L'effet 3D n'est pas atteint si les deux images sont prises dans des positions très différentes (hauteurs) ou ne sont pas droites. Lors de la prise de vue d'une personne, il est recommandé que votre modèle reste aussi immobile que possible et que vous preniez la deuxième photo le plus rapidement possible. Il est plus facile de prendre des photos à l'aide d'un pied ou d'une base appropriée.
- Pour référence, l'appareil doit être déplacé à environ 1/40 de la distance entre l'appareil et le sujet. Par exemple, si le sujet se trouve à 3 m, l'appareil doit se trouver à une distance de $3 \text{ m} \div 40 = 7,5 \text{ cm}$. Toutefois, dans la mesure où la façon de voir les images 3D diffère selon les personnes, il ne faut pas s'inquiéter. Reportez-vous au tableau ci-dessous pour savoir comment déplacer l'appareil.

Distance au sujet	0,1 m	0,3 m	0,5 m	1 m	3 m	5 m
Mouvements de l'appareil	0,5 cm	1 cm	1,5 cm	2,5 cm	7,5 cm	13 cm

● Visualisation des images 3D grâce à la méthode parallèle ou diagonale

Nos yeux étant éloignés d'environ 6 à 7 cm de distance, il existe une légère déformation entre ce que l'on voit avec l'œil droit et ce que l'on voit avec l'œil gauche. Cette différence est utilisée par notre cerveau pour reproduire une image 3D. Ce principe s'applique à la prise de vue et à la visualisation des images 3D.

Les images 3D peuvent être visualisées grâce à la méthode parallèle où les lignes gauche et droite de vision sont virtuellement parallèles comme si vous regardiez une scène éloignée, ou à l'aide de la méthode diagonale où les lignes gauche et droite se croisent, comme lorsque vous croisez les yeux. La visualisation des images 3D sans la visionneuse nécessite de l'entraînement.

● Assemblage de la visionneuse d'images 3D

Assemblez la visionneuse d'images 3D fournie avec l'appareil comme indiqué ci-dessous.

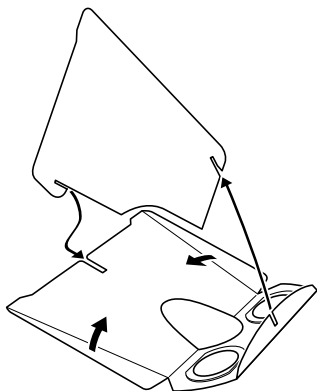

● Visualisation des images 3D à l'aide de la visionneuse d'images 3D

Imprimez les images de façon à ce qu'elles soient d'une largeur d'environ 11 ou 12 cm et placez le centre de la visionneuse d'images 3D au milieu des deux.

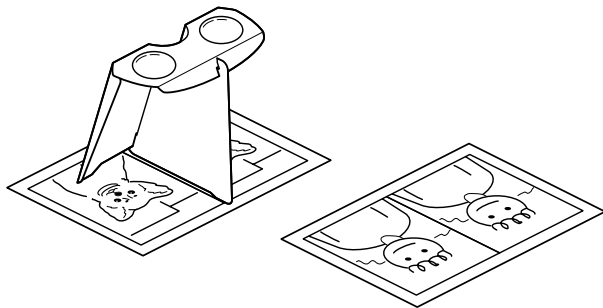

Comme la distance qui sépare l'œil gauche de l'œil droit diffère selon les personnes, certains pourraient avoir des difficultés à obtenir un effet tridimensionnel même en regardant des épreuves de taille identique. Cela pourrait être particulièrement difficile si les images sont soit très petites soit très grandes. Essayez des tailles différentes jusqu'à obtenir l'effet désiré.



- Ne regardez jamais le soleil directement à travers la visionneuse 3D.
- Ne laissez jamais la visionneuse 3D exposée en plein soleil sous peine de provoquer un incendie.

● Exemple d'une image 3D



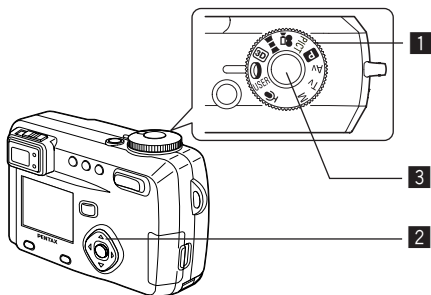

Prise de vue images avec filtres numériques (Mode filtre numérique)



Vous pouvez prendre des photographies à l'aide de filtres numériques. Ce sont des filtres de couleur (rouge, bleu, vert, etc.) ainsi qu'un filtre « soft » qui produit un effet flou.

● Filtres de couleur

Les filtres de couleur comprennent huit couleurs : noir et blanc, sépia, rouge, rose, violet, bleu, vert et jaune. Lorsque vous sélectionnez un filtre de couleur en mode filtre numérique, l'affichage du moniteur ACL est filtré avec la couleur sélectionnée et les photos sont enregistrées dans cette couleur.

● Filtre « soft »

Les photos prises avec le filtre « soft » ont un effet de flou.



- 1 Réglez le sélecteur de mode sur .
- 2 Utilisez le bouton de navigation () pour sélectionner le filtre numérique que vous souhaitez utiliser.
- 3 Pressez le déclencheur.



La photo est prise.

Lecture des images fixes  p.26

Caution

Lorsque le mode centre est réglé sur manuel, le bouton de navigation () devient le bouton de mise au point manuelle et ne peut pas être utilisé pour modifier le filtre. Pour changer celui-ci, appuyez une fois sur le bouton de confirmation puis utilisez le bouton de navigation () .

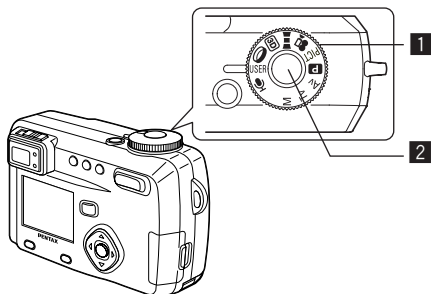

Utilisation des réglages des fonctions prédéfinies (Mode User)

En réglant le sélecteur de mode sur **USER**, le mode et les fonctions de prise de vue prédéfinis sont activés, ce qui vous permet de réaliser immédiatement des photos avec vos propres paramètres.

- 1** Réglez le sélecteur de mode sur **USER**.



- 2** Pressez le déclencheur.

La photo est prise.

Enregistrement des fonctions en mode User p.87

Lecture des images p.26

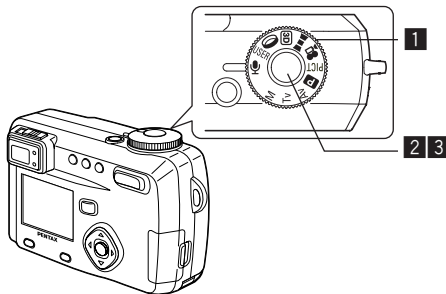

Enregistrement de son (Mode enregistreur vocal)

Vous pouvez enregistrer du son. Le temps d'enregistrement est indiqué sur le moniteur ACL en fonction de l'espace disponible sur la carte mémoire SD/MultiMediaCard.

1 Réglez le sélecteur de mode sur .

Le temps d'enregistrement est indiqué sur le moniteur ACL.

- ① Temps restant ② Temps d'enregistrement



2 Pressez le déclencheur.

L'enregistrement démarre. Les témoins du retardateur et d'état du flash clignotent pendant l'enregistrement.

3 Pressez le déclencheur.

L'enregistrement s'arrête. Le temps d'enregistrement restant apparaît.

Lecture du son  p.91



Le son est enregistré en fichiers mono WAVE.

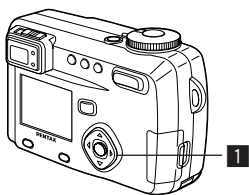

Tv Av **P** PICT USER

Correction d'exposition

Vous pouvez prendre des photos intentionnellement surexposées ou sous-exposées.

1 **Pressez le bouton de navigation (◀▶) en mode capture.**

Bouton de navigation (◀)

diminue la valeur de la correction d'exposition (-)

Bouton de navigation (▶)

augmente la valeur de la correction d'exposition (+)



Niveau de correction d'exposition

La valeur réglée s'affiche sur le moniteur ACL.

Sauvegarde de la correction d'exposition p.86



- Si vous pressez une fois sur ◀ ou ▶ ou si vous réglez sur ± 0, la valeur réglée affichée sur le moniteur ACL disparaît après deux secondes.

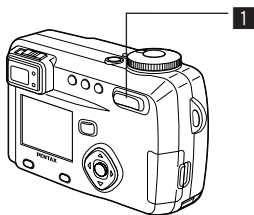

M Tv Av **P** PICT 3D USER

Zoom

Vous pouvez utiliser le zoom pour prendre des photos en mode télé ou grand angle.

1 **Pressez la commande du zoom en mode capture.**

- ▲ (Télé): agrandit la taille du sujet
- ▲▲▲ (Large): réduit la taille du sujet

La désactivation de la fonction du zoom numérique permet d'agrandir les photos jusqu'à 5× à l'aide du zoom numérique.

L'activation du zoom numérique permet d'agrandir l'image à un grossissement de 20× maximum.

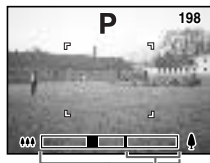

Barre zoom Plage du zoom numérique

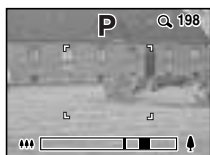

Zoom numérique

Sauvegarde de la position du zoom p.86

Activation de la fonction du zoom numérique

1 Pressez le menu bouton en mode capture.

Le menu [ Mode Capture] apparaît.

2 Sélectionnez [Zoom numérique] à l'aide du bouton de navigation (▼).

3 Sélectionnez [Oui] à l'aide du bouton de navigation (▶).

4 Pressez le bouton de confirmation.

L'appareil est prêt à photographier.

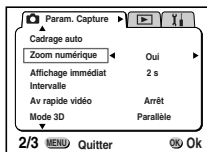

Sauvegarde du réglage de la fonction du zoom numérique  p.86



- Lors de la mise hors tension du moniteur ACL, le zoom numérique s'éteint même s'il a été activé.
- Lors de la prise de vue à l'aide de la fonction zoom numérique, l'image sera floue.
- Lors de l'utilisation de la fonction zoom numérique, il est possible que l'appareil bouge en raison du fort grossissement. Pour éviter cela, utilisez un pied.

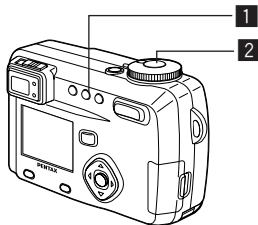

M Tv Av **P** PICT USER

Utilisation du retardateur

Le déclenchement intervient 10 secondes après la pression du déclencheur.

1 Pressez le bouton en mode capture pour faire apparaître sur le moniteur ACL.

2 Pressez le déclencheur.

Le retardateur est activé et le témoin du retardateur s'allume. La photo est prise environ trois secondes après le début du clignotement du témoin du retardateur.

Lecture des images et du son p.88



- Si vous mettez le moniteur ACL sous tension, le décompte des secondes s'affiche.
- Pour annuler le retardateur, appuyez sur le déclencheur à mi-course lorsque le décompte des secondes apparaît.

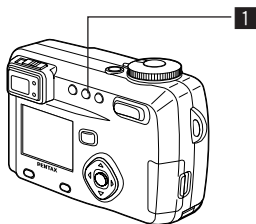

M Tv Av **P** PICT USER

Commande à distance (en option)

Il est possible de prendre des photos à l'aide de la commande à distance F (en option).

- 1** Pressez le bouton en mode capture pour faire apparaître sur le moniteur ACL.

Le témoin du retardateur clignote et l'appareil est prêt à photographier.



- 2** Pressez le déclencheur de la commande à distance.

Le témoin du retardateur clignote rapidement et la photo est prise dans un délai de trois secondes environ.

Lecture des images et du son p.88



- Il est possible d'utiliser les boutons de l'appareil de manière identique.
- Veillez à respecter une distance maximale de 5 mètres entre la commande à distance et la partie frontale de l'appareil.
- Lors de la prise de vue à contre-jour, la distance de fonctionnement de la commande à distance peut être réduite.
- Pour prendre une photo immédiatement après avoir pressé le déclencheur sur la commande à distance, pressez le bouton à l'étape **1** pour afficher sur le moniteur ACL.

● Durée de vie de la pile de la télécommande

La commande à distance peut effectuée environ 30 000 déclenchements. S'il faut changer la pile, contactez le service après-vente Pentax le plus proche. (Le changement de pile est facturé.)

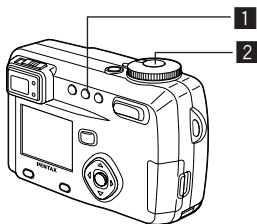

M Tv Av **P** PICT USER

Prise de vue en continu

Les photos sont prises en continu tant que le déclencheur est pressé.

- 1** Pressez le bouton en mode capture pour faire apparaître sur le moniteur ACL.

L'appareil passe en mode prise de vue en continu.



- 2** Pressez le déclencheur.

Les photos sont prises en continu aussi longtemps que le déclencheur est enfoncé. La prise de vue s'arrête au relâchement du déclencheur.

Lecture des images fixes p.26



- L'intervalle varie en fonction des réglages [Pixels enregistrés] et [Niveau qualité].



- Le flash ne se décharge pas en mode prise de vue en continu.
- La prise de vue en continu n'est pas disponible pour les modes séquences vidéo, panorama et images 3D.

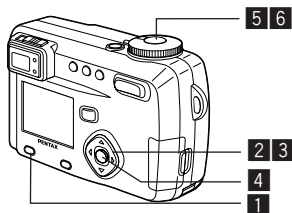

Réalisation de séquences vidéos en mode avance rapide (Av rapide vidéo)

Ce mode vous permet de réaliser des séquences vidéo à une fréquence de prise de vue retardée de manière à ce que l'action semble accélérée lors de la lecture de la séquence vidéo.

- 1 **Pressez le bouton menu/Fn en mode capture.**
Le menu [Mode Capture] apparaît.
- 2 **Pressez le bouton de navigation ▼ pour sélectionner [Av rapide vidéo].**
- 3 **Utilisez le bouton de navigation (◀▶) pour sélectionner [Arrêt (×1)], [×2], [×5], [×10], [×50] ou [×100].**
- 4 **Pressez le bouton de confirmation.**
- 5 **Pressez le déclencheur.**
La prise de vue en mode Av rapide vidéo démarre.
- 6 **Pressez le déclencheur.**
La prise de vue en mode Av rapide vidéo mode s'arrête.

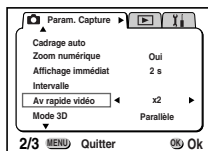

Lecture des séquences vidéo p.90



- Arrêt (×1) est le réglage normal pour les séquences vidéo (15 vues par seconde). Chaque fois que ×2 ou ×5 est sélectionné, le nombre de vues par seconde est réduit de 1/2 ou 1/5.
- Etant donné que les séquences vidéo sont normalement lues à la fréquence de 15 vues par seconde, les séquences réalisées à ×2 sont lues deux fois plus vite et celles réalisées à ×5 sont lues cinq fois plus vite.
- Le son ne peut pas être enregistré.

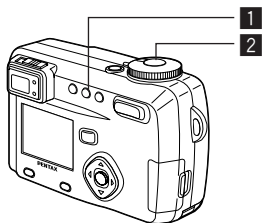

M Tv Av **P** PICT USER

Prise de vue à des intervalles spécifiés (Prise de vue par intervalles)

Dans ce mode, les images fixes sont prises automatiquement à un intervalle précis.

1 Pressez le bouton en mode capture pour faire apparaître sur le moniteur ACL.

2 Pressez le déclencheur.

La prise de vue par intervalles commencera avec les réglages suivants.

- Intervalle 00min10sec
- Nombre de prises 02
- Départ 00h00min

Une fois la prise de vue terminée, l'appareil s'éteint automatiquement.



- La prise de vue par intervalles peut être réglée à des intervalles compris entre 10 secondes et 4 minutes par unités d'1 seconde, et des intervalles compris entre 4 minutes et 99 minutes par unités d'1 minute. Il est impossible de définir des intervalles inférieurs à 10 secondes.
- Le nombre de photographies peut être défini dans les limites de 2 à 99 photos.
- Le départ peut être défini de 0 min à 23 h 59 min par unité d'1 minute.
- Si le départ est défini à 0 min, la première photo sera prise dès la pression sur le déclencheur.
- Si vous appuyez sur l'interrupteur général de mise sous tension pendant la mise en attente, le nombre de photos et l'intervalle restants seront affichés sur le moniteur ACL. Si vous appuyez sur le bouton menu/Fn, le message « Fin prise de vue par intervalles? » apparaîtra. Pour annuler la prise de vue par intervalles, appuyez sur le bouton de confirmation.
- S'il n'y a pas plus d'espace sur la carte mémoire SD/MultiMediaCard, la prise de vue par intervalles s'arrête et l'appareil se met hors tension.



La prise de vue par intervalles n'est pas possible en mode .

Réglage de l'intervalle, du nombre de vues et du départ

1 Pressez le bouton menu/Fn en mode capture.

Le menu [ Mode Capture] apparaît.

2 Pressez le bouton de navigation (▼) pour sélectionner [Intervalle].

3 Pressez le bouton de navigation (▶).

Le menu Prise de vue par intervalles s'affiche et [Intervalle] est encadré.

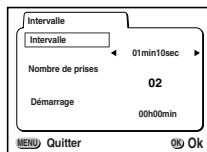

4 Définissez l'intervalle.

1. Pressez le bouton de navigation (▶).

▲▼ s'affiche au-dessus et en dessous des minutes.

2. Modifiez les minutes à l'aide du bouton de navigation (▲▼) puis appuyez sur (▶).

▲▼ s'affiche au-dessus et en dessous des secondes.

3. Modifiez les secondes à l'aide du bouton de navigation (▲▼) puis appuyez sur (▶).

4. Pressez le bouton de navigation (▼).

Le cadre se déplace sur [Nombre de vues].

5 Utilisez le bouton de navigation (◀▶) pour sélectionner le nombre de photos et appuyez sur (▼).

Le cadre se déplace sur [Départ].

6 Réglez le départ de la prise de vue.

1. Pressez le bouton de navigation (▶).

▲▼ s'affiche au-dessus et en dessous des heures.

2. Modifiez les heures à l'aide du bouton de navigation (▲▼) puis appuyez sur ▶.

▲▼ s'affiche au-dessus et en dessous des minutes.

3. Modifiez les minutes à l'aide du bouton de navigation (▲▼) puis appuyez sur ▶.

7 Pressez deux fois le bouton de confirmation.

Lecture des images fixes  p.26

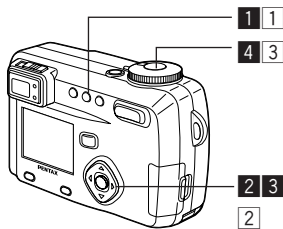

M Tv Av **P** PICT USER

Superposition d'une photo sur une autre photo (Mode surimpression)

Vous pouvez superposer une nouvelle image sur une image déjà enregistrée.

Lorsque des images ont été enregistrées

- 1 Appuyez sur en mode capture pour passer en mode surimpression.**

L'écran de sélection de l'image apparaît.

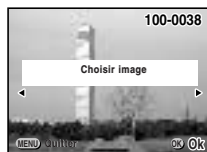

- 2 Choisissez l'image à l'aide du bouton de navigation () puis appuyez sur le bouton de confirmation.**

L'image sélectionnée apparaît en transparence sur le moniteur ACL.

- 3 Dirigez l'appareil vers le sujet et choisissez la méthode d'exposition à l'aide du bouton de navigation ()**

- Priorité est donnée à l'image la plus lumineuse.
- Priorité est donnée à l'image la plus sombre.
- L'appareil effectue la moyenne des expositions.



Méthode d'exposition

- 4 Pressez le déclencheur.**

L'écran Affich. immédiat apparaît et l'on vous demande si vous souhaitez poursuivre la prise de vue.



Si vous sélectionnez [Continuer] et appuyez sur le bouton de confirmation, la photo que vous venez de réaliser sera lue afin que vous puissiez y ajouter une autre image. L'association des deux images est enregistrée comme un nouveau fichier.

Lorsque aucune image n'est enregistrée

- 1 **En mode capture, appuyez sur  pour passer en mode surimpression.**

Sur le moniteur ACL, un message vous informe que l'appareil est prêt à prendre la base. Prenez la photographie, celle-ci apparaît en transparence sur le moniteur ACL.



- 2 **Dirigez l'appareil vers le sujet et choisissez la méthode d'exposition à l'aide du bouton de navigation ( .**

- Priorité est donnée à l'image la plus lumineuse.
- Priorité est donnée à l'image la plus sombre.
- L'appareil effectue la moyenne des expositions.



Méthode d'exposition

- 3 **Pressez le déclencheur.**

L'écran Affich. immédiat apparaît et l'on vous demande si vous souhaitez poursuivre la prise de vue.

Si vous sélectionnez [Continuer] et appuyez sur le bouton de confirmation, la photo que vous venez de réaliser sera lue afin que vous puissiez y ajouter une autre image. L'association des deux images est enregistrée comme un nouveau fichier.

Lecture des images fixes  p.26

Caution

- La surimpression n'est pas possible en modes séquences vidéo, panorama ou 3D.
- La prise de vue en continu n'est pas possible en mode surimpression.
- Le moniteur ACL ne peut pas être désactivé en mode surimpression.

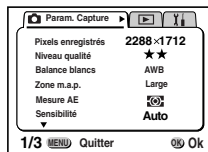
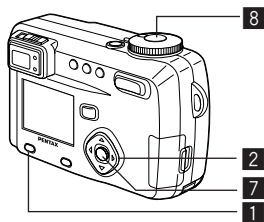

M Tv Av **P** PICT **0** USER

Changement automatique des conditions de prise de vue (Cadrage auto)

Vous pouvez prendre des photographies avec 3 réglages d'exposition différents, de la balance des blancs, de la netteté, de la saturation et du contraste.

- 1** Pressez le bouton menu/Fn en mode capture.

Le menu [Mode Capture] apparaît.

- 2** Sélectionnez [Cadrage auto] à l'aide du bouton de navigation (▼).

- 3** Pressez le bouton de navigation (▶).

L'écran [Mode photo appl] permettant de sélectionner le réglage du cadrage s'affiche.

- 4** Sélectionnez les conditions pour la fonction de cadrage à l'aide du bouton de navigation (◀▶).

Si vous avez sélectionné [Saturation], [Netteté] ou [Contraste], passez à l'étape 7.

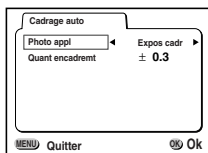

- 5** Sélectionnez [Expos cadr] ou [Balance blancs] à l'aide du bouton de navigation (▼).

Allez à [Quant encadrement].

- 6** Réglez les incréments de cadrage à l'aide du bouton de navigation (◀▶).

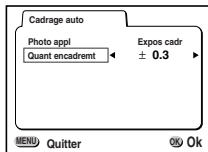

7 **Pressez le bouton de confirmation.**

Le mode cadrage est défini.

8 **Pressez le déclencheur et maintenez-le enfoncé.**

La prise de vue en cadrage auto commence.

Une fois la prise de vue terminée, un message vous demande si vous souhaitez poursuivre ou non la prise de vue. Pour poursuivre, sélectionnez [Continuer] et appuyez sur le bouton de confirmation.

Lecture des images fixes  p.26







- Vérifiez les photos que vous avez prises en utilisant le mode lecture.
- Si vous réglez l'appareil sur cadrage auto lors du réglage du mode prise de vue en continu, la prise de vue en continu est annulée.
- Le réglage du cadrage auto s'annule en pressant le bouton menu/Fn ou le bouton de confirmation.

Sauvegarde des réglages (Mémoire)

Sauvegarde des éléments du menu (Mémoire)

Il est possible de sauvegarder les réglages pour les conserver après la mise hors tension de l'appareil. La sélection de [Oui] permet de sauvegarder les réglages tels qu'ils étaient juste avant que l'appareil ne soit éteint. Les paramètres retournent aux valeurs par défaut si [Arrêt] est sélectionné.

Paramètre	Description	Réglage par défaut
Flash	Le réglage au mode flash sur le bouton  est sauvegardé.	Forcé
Balance blancs	Le réglage [Balance blancs] du menu [ Param. Capture] est sauvegardé.	Arrêt
Correction EV	La correction EV est sauvegardée.	Arrêt
Zoom numérique	Le réglage [Zoom numérique] du menu [ Param. Capture] est sauvegardé.	Oui
Mesure AE	Le réglage [Mesure AE] du menu [ Param. Capture] est sauvegardé.	Arrêt
Sensibilité	Le réglage [Sensibilité] du menu [ Param. Capture] est sauvegardé.	Arrêt
Mode centre	Le réglage du mode centre est sauvegardé.	Arrêt
Position zoom	Le réglage de la position du zoom est sauvegardé.	Arrêt
Position MP manuelle	La position de la mise au point réglée en MP manuelle est sauvegardée.	Arrêt
AFFICHAGE	Le mode d'affichage du moniteur ACL est sauvegardé.	Arrêt
Fichier n° carte mémoire	Le numéro du fichier est sauvegardé. La numérotation se poursuit consécutivement en cas d'utilisation d'une nouvelle SD/MultiMedia.	Oui



- Les éléments du menu non inclus dans [Mémoire] sont sauvegardés dans les réglages sélectionnés sur les menus pour chaque fonction à la mise hors tension de l'appareil.
- Le réglage de la position du zoom dans la plage de zoom numérique ne sera pas sauvegardé même si Oui est affecté à [Position zoom] dans [Mémoire].
- Le réglage du cadrage auto n'est pas sauvegardé.
- [Mémoire] peut être défini séparément en mode User et dans les autres modes de prise de vue.

- 1 **Pressez le bouton menu/Fn en mode capture.**
- 2 **Sélectionnez [Mémoire] à l'aide du bouton de navigation (▲▼).**
- 3 **Pressez le bouton de navigation (▶).**
Le menu [Mémoire] s'affiche.
- 4 **Sélectionnez le paramètre à l'aide du bouton de navigation (▲▼).**
- 5 **Activez [Oui] et désactivez [Arrêt] à l'aide du bouton de navigation (◀▶).**
- 6 **Pressez 2 fois sur le bouton de confirmation.**
L'appareil est prêt à photographier.

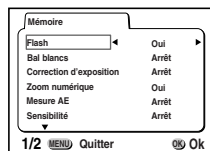
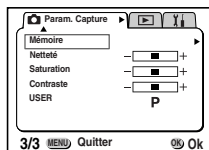

Enregistrement des fonctions en mode User (utilisateur)

En réglant le sélecteur de mode sur **USER** et en définissant les fonctions de prise de vue, les fonctions et le mode de prise de vue sont enregistrées en mode User.

● Fonctions pouvant être définies en mode User

Fonction	Réglage par défaut	Réf.
Pixels enregistrés	2288 × 1712	p.43
Niveau qualité	★★	p.44
Balance blancs (Auto)	AWB	p.45
Zone m.a.p.	Large	p.47
Mesure AE		p.48
Sensibilité	Auto	p.49
Cadrage auto*	—	p.84
Zoom numérique	[Oui]	p.75

Fonction	Réglage par défaut	Réf.
Affich. immédiat*	2s (2 sec)	p.50
Intervalle*	—	p.80
Av rapide vidéo	[Arrêt]	p.79
Mode 3D*	Parallèle	p.64
Mémoire	—	p.86
Netteté	Normale	p.50
Saturation	Normale	p.51
Contraste	Normal	p.51
USER	P	—



- Pour le mode USER, vous avez le choix entre les 6 modes suivants : programme, exposition manuelle, priorité ouverture / vitesse, programme résultats ou filtre numérique.
- Les réglages effectués pour les fonctions suivies d'un astérisque (*) se reflètent dans les autres modes ainsi que dans le mode User.

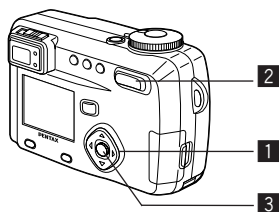

Lecture des images fixes

Voir « Lecture des images fixes » (p.26).

Lecture zoom

Vous pouvez afficher des images grossies jusqu'à un maximum de 8 fois. Un guide de fonctionnement apparaît sur le moniteur ACL pendant le grossissement.

1 Accédez au mode lecture et choisissez l'image que vous désirez grossir à l'aide du bouton de navigation (◀▶).

2 Pressez / de la commande du zoom / / .

L'image est grossie (de 1× à 8×).

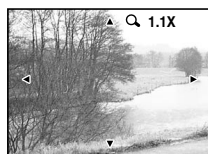

● Lorsque l'image grossie est affichée à l'écran, il est possible d'effectuer les opérations suivantes :

- Bouton de navigation (▲▼◀▶) : Déplace la position de grossissement
- Commande du zoom / / (▲) : Augmente la taille de l'image
- Commande du zoom / / (▼▼▼) : Réduit la taille de l'image
- Bouton d'affichage : Active et désactive les repères

3 **Pressez le bouton de confirmation.**

La lecture zoom est désactivée.



Si vous avez affecté Oui à [Zoom rapide] dans le menu [Y/Préférences], lorsque vous appuyez sur la commande de zoom/[Z]/Q (▲/Q) à l'étape 2, l'image est grossie 8 fois.



Il n'est pas possible de grossir les séquences vidéo.

Ajout d'un message vocal

Vous pouvez ajouter un message vocal à une image enregistrée.

- 1 Accédez au mode lecture et choisissez l'image à laquelle vous souhaitez ajouter un message vocal à l'aide du bouton de navigation (◀▶).**

Si l'image ne comporte pas de message vocal, l'écran d'enregistrement d'un message vocal s'affiche sur le moniteur ACL.



- 2 Pressez le bouton de confirmation.**

L'enregistrement commence et peut durer 30 secondes au maximum.

- 3 Pressez le bouton de confirmation.**

L'enregistrement s'arrête.

- 4 Appuyez sur le bouton de navigation (▲).**

Écoutez le message vocal enregistré.

- 5 Appuyez sur le bouton de navigation (▼).**

La lecture s'arrête.



- Un message vocal ne peut pas être ajouté à des images protégées (🔒).
- [Z] apparaît sur le moniteur ACL en regard des images comportant un message vocal.

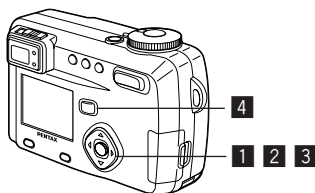

Lecture des séquences vidéo

Vous pouvez lire des séquences vidéo. Un guide de fonctionnement apparaît sur le moniteur ACL pendant la lecture. Le son est lu en même temps.

1 Accédez au mode de lecture et choisissez l'image animée que vous désirez afficher à l'aide du bouton de navigation (◀▶).

2 Pressez le bouton de navigation (▲).

La lecture démarre.

● **En mode lecture, il est possible d'effectuer les opérations suivantes :**

Bouton de navigation (◀) :	Lecture arrière
Bouton de navigation (▶) :	Lecture avant
Bouton de navigation (▲) :	Pause
Commande du zoom/📷/🔍 (▲) :	Augmente le volume
Commande du zoom/📷/🔍 (▲▲) :	Réduit le volume
Bouton d'affichage :	Modifie le mode d'affichage



● **Lorsque l'appareil est sur pause, il est possible d'effectuer les opérations suivantes :**

Bouton de navigation (◀) :	Vue précédente
Bouton de navigation (▶) :	Vue suivante
Bouton de navigation (▲) :	Désactive la fonction pause
Bouton d'affichage :	Modifie le mode d'affichage

3 Pressez le bouton de navigation (▼).

La lecture de la séquence vidéo s'interrompt.

4 Pressez le bouton de lecture.

L'appareil revient en mode capture.

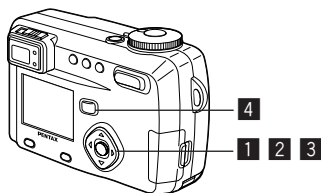

Lecture du son

Vous pouvez lire l'enregistrement que vous venez de faire en mode enregistreur vocal.

1 Accédez au mode de lecture et choisissez l'enregistrement que vous désirez écouter à l'aide du bouton de navigation (◀▶).

2 Pressez le bouton de navigation (▲).

La lecture démarre.

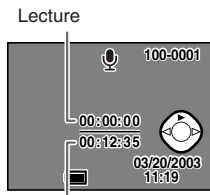

Durée d'enregistrement

● En mode lecture, il est possible d'effectuer les opérations suivantes :

Bouton de navigation (◀) : Revient en arrière et lit le son enregistré

Bouton de navigation (▶) : Avance et lit le son enregistré

Commande du zoom/☒/🔍 (▲) : Augmente le volume

Commande du zoom/☒/🔍 (▼) : Réduit le volume

3 Pressez le bouton de navigation (▼).

La lecture du son s'arrête.

4 Pressez le bouton de lecture.

L'appareil revient en mode capture.

Lecture du paramétrage de la prise de vue (Mode lecture)

Il est possible d'afficher le paramétrage de la prise de vue sur le moniteur ACL. Utilisez le bouton d'affichage pour modifier les informations affichées.

Affichage activé

Le paramétrage de lecture est affiché.

- ① N° de dossier
- ② Nom du fichier
- ③ Icône de protection
- ④ Instructions d'utilisation du bouton de navigation
- ⑤ Date et heure
- ⑥ Témoin d'usure des piles

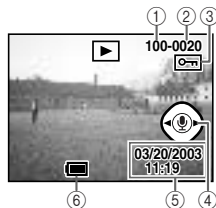

Affichage histogramme

L'histogramme indique la répartition de la luminosité.

L'abscisse correspond à la luminosité (le point plus sombre étant à l'extrémité gauche et le plus clair à l'extrémité droite) et l'ordonnée au nombre de pixels.

- ① Histogramme
- ② Pixels enregistrés
- ③ Niveau qualité
- ④ Balance blancs
- ⑤ Mesure AE
- ⑥ Sensibilité
- ⑦ Valeur d'ouverture
- ⑧ Vitesse d'obturation

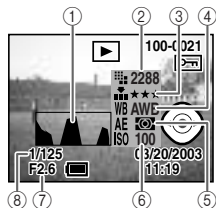

Affichage désactivé

Aucun paramétrage de lecture n'est affiché.



Affichage activé

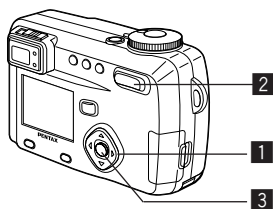

Affichage 9 images

Il est possible d'afficher 9 images à la fois.

1 Accédez au mode lecture et choisissez une image à l'aide du bouton de navigation (◀▶).

2 Pressez de la commande du zoom .

L'appareil affiche 9 images, l'image sélectionnée se trouvant au centre.

Choisissez une image à l'aide du bouton de navigation (▲▼◀▶). Lorsque au moins 10 images ont été enregistrées, si vous appuyez sur le bouton de navigation (▶) alors que l'image inférieure droite est sélectionnée, les 9 images suivantes seront affichées. Si vous appuyez sur le bouton de navigation (◀) alors que l'image supérieure gauche est sélectionnée, les 9 images précédentes seront affichées. De même, si vous appuyez sur le bouton de navigation (▲) alors qu'une image de la rangée supérieure est sélectionnée, les 9 images précédentes seront affichées et si vous appuyez sur le bouton de navigation (▼) alors qu'une image de la rangée inférieure est sélectionnée, les 9 images suivantes seront affichées.

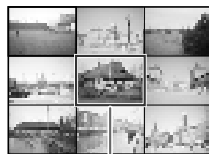

Image sélectionnée

3 Pressez le bouton de confirmation.

L'écran affiche uniquement l'image sélectionnée.



Les fichiers sonores sont affichés en .

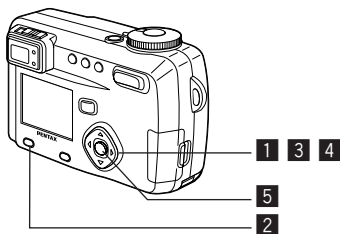

Diaporama

L'appareil affiche toutes les images de la carte mémoire SD/MultiMediaCard en continu.

1 Accédez au mode lecture et choisissez l'image à partir de laquelle vous souhaitez lancer le diaporama à l'aide du bouton de navigation (◀▶).

2 Appuyez sur le bouton menu/Fn.
Le menu [▶ Param. lecture] apparaît.

3 Sélectionnez [Diaporama] à l'aide du bouton de navigation (▼).

4 Utilisez le bouton de navigation (◀▶) pour modifier l'intervalle d'affichage.

Choisissez parmi les valeurs suivantes : 3 s, 5 s, 10 s, 20 s, 30 s.

5 Pressez de nouveau le bouton de confirmation.

L'appareil affiche les images en fonction de l'intervalle défini entre chaque vue.

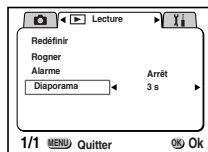

- Si vous pressez le bouton de navigation ou n'importe quel bouton tel que menu/Fn durant la lecture en continu, le diaporama s'interrompt.
- Pressez n'importe quel bouton pour relancer le diaporama.
- Les séquences vidéo et les images associées à un message vocal seront lues jusqu'à la fin avant que l'image suivante ne soit lue, indépendamment de l'intervalle de lecture défini.

Effacement des images

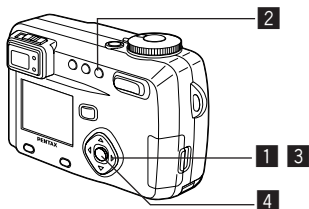

Effacement d'une seule image ou d'un son

- 1** Accédez au mode lecture et choisissez l'image ou le son que vous désirez effacer à l'aide du bouton de navigation (◀▶).
- 2** Pressez le bouton . L'écran Supprimer s'affiche.
- 3** Sélectionnez [Supprimer] à l'aide du bouton de navigation (▲).
- 4** Pressez le bouton de confirmation.



- Il est également possible de supprimer des images en affichage immédiat (p.25).
- Il est impossible d'effacer les images protégées (à l'aide du symbole ).
- Si [Suppression rapide] a la valeur Oui dans le menu [X] Préférences, l'étape **3** peut être omise.

Effacement d'un message vocal

Si une image comporte un message vocal, vous pouvez effacer le message vocal sans effacer l'image.

- 1** Accédez au mode lecture et choisissez l'image avec le message vocal que vous désirez effacer à l'aide du bouton de navigation (◀▶).
- 2** Pressez le bouton . L'écran Supprimer son apparaît.
- 3** Sélectionnez [Supprimer son] à l'aide du bouton de navigation (▲).
- 4** Pressez le bouton de confirmation.



Sélectionnez [Supprimer] à l'étape **3** ci-dessus pour effacer l'image et le message vocal.

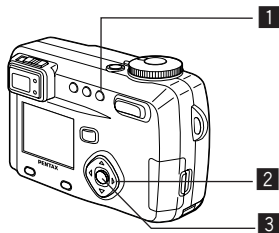

Effacement de toutes les images

Il est possible d'effacer immédiatement l'ensemble des images/du son.



- Une fois effacées, les images/le son sont définitivement perdus.
- Les images/le son protégés ne peuvent pas être effacés.

1 Accédez au mode lecture et pressez deux fois le bouton .

L'écran Supprimer s'affiche.

2 Sélectionnez [Supprimer tout] à l'aide du bouton de navigation (.



3 Pressez le bouton de confirmation.



Si [Suppression rapide] a la valeur Oui dans le menu [ Préférences], l'étape **2** peut être omise.

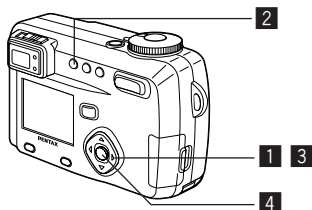

Protection des images contre l'effacement (Protéger)

Il est possible de prévenir tout effacement d'image/de son accidentel.

- 1** Accédez au mode lecture et choisissez l'image/le son que vous désirez protéger à l'aide du bouton de navigation (◀▶).
- 2** Pressez le bouton . L'écran Protéger s'affiche.
- 3** Pressez le bouton de navigation (▲). Le cadre se déplace sur [Protéger].
- 4** Pressez le bouton de confirmation.

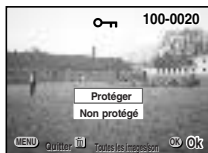

- Sélectionnez [Non protégé] à l'étape **3** pour annuler le réglage de la protection.
- Si l'image est protégée, le symbole s'affiche à la lecture de l'image/du son.

Protection de toutes les images/son

Il est possible de protéger l'ensemble des images et des sons.

- 1** Accédez au mode lecture.
- 2** Pressez le bouton 2 fois. L'écran Protéger toutes les images/son apparaît.
- 3** Pressez le bouton de navigation (▲). Le cadre se déplace sur [Protéger].
- 4** Pressez le bouton de confirmation.



- Sélectionnez [Non protégé] à l'étape **3** pour annuler le réglage de la protection sur toutes les images.



Même les images/sons protégés seront effacés en cas de formatage de la carte mémoire SD/MultiMediaCard.

Visualisation des images sur un téléviseur

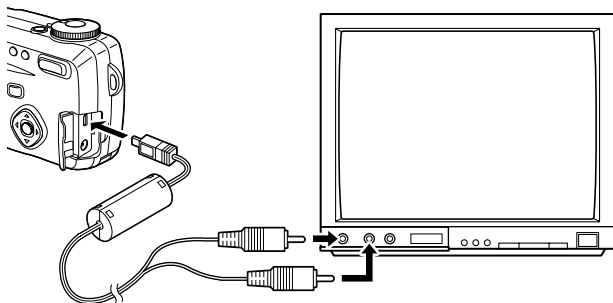

Le câble AV vous permet de visualiser vos images sur un écran de télévision ou tout autre équipement à l'aide d'un connecteur IN vidéo. Veillez à ce que le téléviseur et l'appareil soient tous les deux hors tension avant d'effectuer le branchement.

- 1** Ouvrez le cache des ports de l'appareil et connectez le câble AV.
- 2** Branchez la fiche audio (blanche) et la fiche vidéo (jaune) du câble AV dans la prise entrée audio (blanche) et la prise entrée vidéo (jaune) du téléviseur.
- 3** Mettez le téléviseur et l'appareil sous tension.

Changement du système de sortie vidéo  p.130



Le moniteur ACL doit être mis hors tension avant la connexion appareil/téléviseur. Il est recommandé d'utiliser l'adaptateur secteur (optionnel) en cas d'utilisation prolongée de l'appareil. Reportez-vous au mode d'emploi de l'adaptateur.

Réglage de l'impression (DPOF)

Les images sauvegardées sur la carte mémoire SD/MultiMediaCard peuvent être imprimées sur une imprimante compatible DPOF (Digital Print Order Format) ou dans un laboratoire photo.

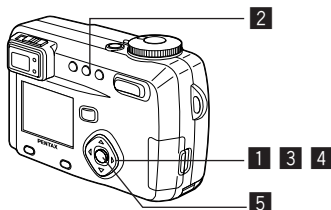

Impression d'une seule image

Pour chaque image, procédez aux réglages suivants :

- **Copies**

Permet de définir le nombre d'exemplaires (99 au maximum).

- **Date**

Permet de faire apparaître ou non la date sur l'impression.

1 Accédez au mode lecture puis choisissez l'image pour laquelle vous souhaitez définir les réglages DPOF à l'aide du bouton de navigation (◀▶).

2 Pressez le bouton DPOF.

L'écran DPOF s'affiche.

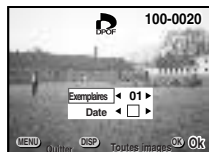

- 3** Utilisez le bouton de navigation (◀▶) pour sélectionner le nombre d'exemplaires puis pressez le bouton de navigation (▼).

Le cadre se déplace sur [Date].

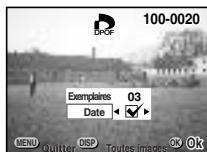

- 4** Le bouton de navigation (◀▶) vous permet de faire apparaître la date sur l'impression si vous le souhaitez.

- : La date sera imprimée
 : La date ne sera pas imprimée

- 5** Pressez de nouveau le bouton de confirmation.

Les impressions sont effectuées selon les réglages définis.



- Si les réglages DPOF ont déjà été effectués pour une image, le nombre d'exemplaires déterminés précédemment et le réglage de la date Oui/Arrêt s'affiche.
- Pour annuler les réglages DPOF, affectez au nombre d'exemplaires la valeur 00 et pressez le bouton de confirmation.



- Le réglage de l'impression pour les séquences vidéo est impossible.
- La date peut ne pas être imprimée sur les images selon l'imprimante ou le laboratoire photo même si les réglages DPOF sont effectués.

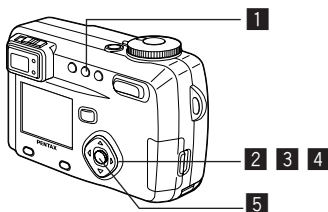

Impression de toutes les images

- 1 Accédez au mode lecture et pressez deux fois le bouton DPOF.**

L'écran [Ttes images] apparaît.

- 2 Utilisez le bouton de navigation (◀▶) pour sélectionner le nombre d'exemplaires.**

Il est possible d'imprimer jusqu'à 99 exemplaires.



- 3 Pressez le bouton de navigation (▼).**

Le cadre se déplace sur [Date].

- 4 Sélectionnez (Oui) ou (Arrêt) à l'aide du bouton de navigation (◀▶).**

La date sera imprimée.

La date ne sera pas imprimée.

- 5 Appuyez de nouveau sur le bouton de confirmation.**

Les impressions sont effectuées selon les réglages définis.



- L'appareil annule le réglage d'images individuelles.
- Lorsque vous indiquez le nombre d'exemplaires dans les réglages DPOF, le nombre s'applique à toutes les images. Avant l'impression, vérifiez si le nombre est correct.
- Cette fonction n'est pas disponible pour les séquences vidéo.

Visualisation des images sur votre écran PC

L'utilisation du câble USB fourni (I-USB7) ou d'un lecteur de cartes et du logiciel permet de transférer les images enregistrées à l'aide de l'appareil sur un PC et de les modifier ou de les imprimer. Cette section explique comment visualiser des images sur un écran PC à l'aide du pilote USB et du logiciel fournis.

A propos du logiciel fourni

Le CD-ROM (S-SW7) fourni avec l'appareil contient les logiciels suivants :

- Pilote USB
- Logiciel visualisateur d'image (ACDSee™)
- ACD Photostitcher

Le logiciel ACD Photostitcher n'est utilisable qu'en versions anglaise et japonaise.

Configuration requise

- Système d'exploitation : Windows 98/98 SE/2000/Me
Windows XP Home Edition/Professional
- Unité centrale : Pentium ou version plus récente recommandé
- Mémoire : 64 Mo au minimum
- Espace minimum disponible disque dur : 15 Mo
- Port USB standard

Pour visualiser les vidéos votre PC, le logiciel QuickTime version 3.0 ou ultérieure est requis. Vous pouvez télécharger QuickTime à partir de ce site. <<http://www.apple.com/quicktime/>>



- Non compatible avec Windows 95/NT.
- Lorsque vous connectez l'appareil à votre PC, l'utilisation du kit adaptateur secteur D-AC7 (en option) est recommandée.
Si les piles se déchargent pendant le transfert d'images, les données peuvent être perdues.

Installation des logiciels

Cette section décrit les procédures d'installation des logiciels nécessaires.

Installation du pilote USB  p.104

Installation des logiciels de retouche d'image (ACDSee™ et ACD
Photostitcher)  p.110

Installation du pilote USB uniquement sur Windows 98/98 SE

Si vous utilisez Windows 2000, Windows Me ou Windows XP, vous n'avez pas à installer le pilote USB. Lorsque vous connectez l'appareil à votre ordinateur avec le câble USB, votre ordinateur détectera automatiquement l'appareil comme [Disque amovible].

- 1 Allumez votre ordinateur.**
- 2 Insérez le CD-ROM (S-SW7) dans le lecteur de CD-ROM.**
- 3 Veillez à ce que l'appareil soit hors tension et connectez-le à votre ordinateur à l'aide du câble USB.**
Veillez à ce qu'il y ait une carte mémoire SD/MultiMediaCard dans l'appareil.

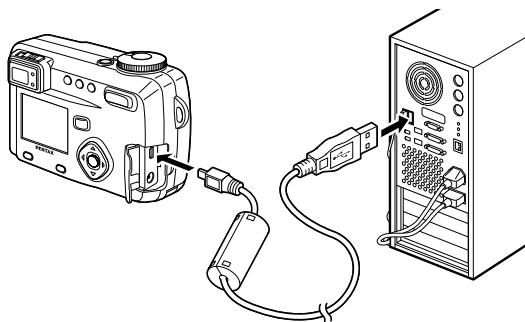

- 4 Allumez votre ordinateur.**
Votre ordinateur détecte automatiquement l'appareil comme un nouveau matériel et l'écran de l'assistant apparaît.

5 Cliquez sur [Suivant].



6 Sélectionnez [Rechercher le meilleur pilote pour votre périphérique] puis cliquez sur [Suivant].



7 Sélectionnez [Spécifier un emplacement] dans la zone à gauche puis cliquez sur [Parcourir].

Si vous avez sélectionné un autre élément, désactivez la case à cocher.



8 Cliquez sur l'icône du lecteur de CD-ROM puis cliquez sur [OK].

Le chiffre à droite apparaît lorsque le CD-ROM est défini comme étant le lecteur F.



- 9** Veillez à ce que le lecteur spécifié soit affiché puis cliquez sur [Suivant].

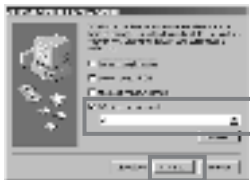

- 10** Vérifiez que [PENSSTOR.INF] soit affiché puis cliquez sur [Suivant].

L'installation du pilote commence.



- 11** Cliquez sur [Terminer].

Une fois l'installation terminée, l'installation du pilote pour le nouveau matériel commence.



- 12** Cliquez sur [Suivant].



- 13** Sélectionnez [Rechercher le meilleur pilote pour votre périphérique] puis cliquez sur [Suivant].



- 14** Sélectionnez [Spécifier un emplacement] puis cliquez sur [Parcourir].

Si vous avez sélectionné un autre élément, désactivez la case à cocher.



- 15** Cliquez sur l'icône du lecteur de CD-ROM puis cliquez sur [OK].

Le chiffre à droite apparaît lorsque le CD-ROM est défini comme étant le lecteur F.



- 16** Veillez à ce que le lecteur spécifié soit affiché puis cliquez sur [Suivant].



- 17** Vérifiez que [PENSPDR.INF] soit affiché puis cliquez sur [Suivant].



18 Cliquez sur [Terminer].

Une fois l'installation terminée, la fenêtre de l'assistant se ferme.



19 Double-cliquez sur l'icône [Poste de travail] du bureau.

Un disque amovible sera ajouté.



Installation du logiciel de retouche d'image

Cette section décrit les procédures d'installation du logiciel ACDSee™ qui vous permet de visualiser les images enregistrées sur votre ordinateur et du logiciel ACD Photostitcher qui vous permet de créer des images panoramiques.



- Le logiciel ACD Photostitcher n'est utilisable qu'en versions anglaise et japonaise.
- Si vous utilisez Windows 2000 ou Windows XP, connectez-vous en tant qu'administrateur avant de démarrer l'installation du logiciel. Reportez-vous au mode d'emploi de votre ordinateur pour savoir comment vous connecter.

Installation de ACDSee™

L'installation de ACDSee™ permet de visualiser et de modifier les images enregistrées sur votre PC.

1

Allumez votre ordinateur.

2

Insérez le CD-ROM (S-SW7) dans votre lecteur de CD-ROM.

L'écran d'installation du logiciel PENTAX apparaît.

● Si l'écran d'installation du logiciel PENTAX n'apparaît pas

Procédez comme suit pour le faire apparaître :

- 1) Double-cliquez sur l'icône [Poste de travail] du bureau.
- 2) Double-cliquez sur l'icône [Lecteur CD-ROM (S-SW7)].
- 3) Double-cliquez sur l'icône [Setup.exe].

3

Cliquez sur la langue de votre choix.

Vous pouvez choisir parmi les langues suivantes : anglais, français, allemand, espagnol, italien et japonais.



4 Cliquez sur [ACDSee™].

Le menu de configuration apparaît. Suivez les instructions affichées à l'écran et saisissez les renseignements concernant l'inscription. Redémarrez votre ordinateur une fois l'installation terminée.

**Installation de ACD Photostitcher**

Si ACDSee™ et ACD Photostitcher sont installés sur votre ordinateur, vous pouvez assembler les images que vous avez prises en mode assistant panorama.

Vérifiez que ACDSee™ a été installé.

1 Allumez votre ordinateur.**2 Insérez le CD-ROM (S-SW7) dans votre lecteur de CD-ROM.**

L'écran d'installation du logiciel PENTAX apparaît.

● **Si l'écran d'installation du logiciel PENTAX n'apparaît pas**

Procédez comme suit pour le faire apparaître :

- 1) Double-cliquez sur l'icône [Poste de travail] du bureau.
- 2) Double-cliquez sur l'icône [Lecteur CD-ROM (S-SW7)].
- 3) Double-cliquez sur l'icône [Setup.exe].

3 Cliquez sur la langue de votre choix.

Vous pouvez choisir parmi les langues suivantes : anglais, français, allemand, espagnol, italien et japonais.

4 Cliquez sur [ACD Photostitcher].

Le menu de configuration apparaît. Suivez les instructions affichées à l'écran et saisissez les renseignements concernant l'inscription.

On revient à l'écran d'installation du logiciel PENTAX. Cliquez sur [Quitter] pour terminer.



- 1** Allumez votre ordinateur.
- 2** Veillez à ce que l'appareil soit hors tension et connectez-le à votre ordinateur à l'aide du câble USB.
Veillez à ce qu'il y ait une carte mémoire SD/MultiMediaCard dans l'appareil.

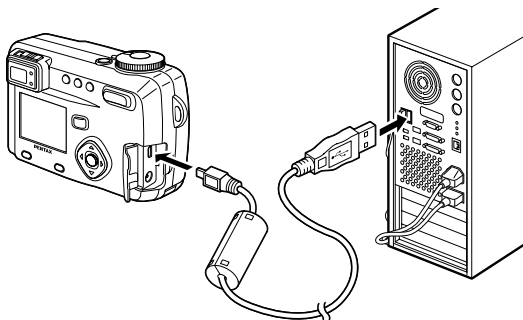

- 3** Mettez votre appareil sous tension.

ACDSee démarre automatiquement et la liste des images apparaît. Passez à l'étape **5**.

- 4** Si ACDSee ne démarre pas automatiquement, double-cliquez sur l'icône [ACDSee] dans le bureau.

Votre appareil se trouve dans la fenêtre [Poste de travail] en tant que [Disque amovible].

Les images prises par l'appareil se trouvent dans le dossier [Poste de travail] → [Disque amovible (ou le nom de volume sur la carte mémoire SD/MultiMediaCard, s'il y en a un)] → [DCIM] → [xxxPENTX]. (xxx est un nombre à 3 chiffres.)

Une liste d'images apparaît.



5 Sélectionnez dans cette liste l'image que vous souhaitez visualiser.

Double-cliquez sur l'image sélectionnée pour l'agrandir en plein écran.

6 Copiez l'image sur votre ordinateur.

Sélectionnez une image dans la liste et copiez-la dans le répertoire souhaité de votre ordinateur. Pour les instructions relatives à la copie de fichiers, reportez-vous au manuel d'utilisation de votre ordinateur.

Vous pouvez aussi copier les images à l'aide d'Internet Explorer pour Windows.



Si vous utilisez Windows XP et si la carte mémoire SD/MultiMediaCard a un nom de volume, celui-ci apparaîtra à la place de [Disque amovible]. Si la carte n'est pas formatée, le fabricant et le type de carte peuvent être indiqués.

Assemblage d'images panoramiques à l'aide de ACD Photostitcher

Le logiciel ACD Photostitcher n'est utilisable qu'en versions anglaise et japonaise. Une fois ACDSee™ et ACD Photostitcher installés sur votre ordinateur, vous pouvez assembler les images que vous avez prises en mode assistant panorama. Les noms de répertoire et d'image affichés à l'écran à titre explicatif peuvent varier en fonction de votre système d'exploitation.

1 Démarrez ACDSee™.

Reportez-vous à la p.111 pour les instructions relatives au démarrage de ACDSee™.

2 Sélectionnez dans la liste les images que vous souhaitez assembler.

Pour sélectionner plusieurs images à la fois, appuyez sur la touche [Ctrl] du clavier et cliquez sur les images.

Après sélection des images, cliquez sur le bouton [ACD Photostitcher] dans la barre d'outils.

Si aucune image n'a été sélectionnée, le bouton [ACD Photostitcher] est désactivé.



② Cliquez sur le bouton [ACD Photostitcher]

① Sélectionnez les images

3 Ajustez la position des images.

ACD Photostitcher démarre et les images sélectionnées sont affichées au format panoramique.

Si vous placez le pointeur de la souris sur une image, il se transforme en symbole . Ajustez la position des images en appuyant sur le bouton gauche de la souris et en déplaçant les images une par une vers l'emplacement souhaité.

Une fois la correction de la position terminée, cliquez sur le bouton [COLLER].



② Cliquez sur le bouton [COLLER]

① Ajustez la position tout en appuyant sur le bouton gauche de la souris

4 Sélectionnez le type d'image panoramique que vous souhaitez créer.

Il existe deux types d'images panoramiques : [Gros plan] et [Cylindrique]. Le premier type étant utilisé à titre explicatif dans ce manuel, cliquez sur le bouton [Gros plan].

Une boîte de dialogue apparaît. Cliquez sur [OK].

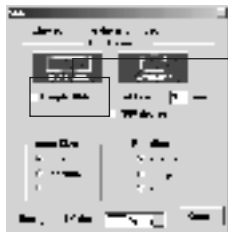

Cliquez sur [Gros plan]

5 Rognez l'image.

Si vous placez le pointeur de la souris sur la ligne en pointillé autour de l'image, il se transforme en symbole \updownarrow . Recadrez l'image en appuyant sur le bouton gauche de la souris et en déplaçant la ligne en pointillé. Une fois la correction terminée, cliquez sur le bouton [ROGNER].

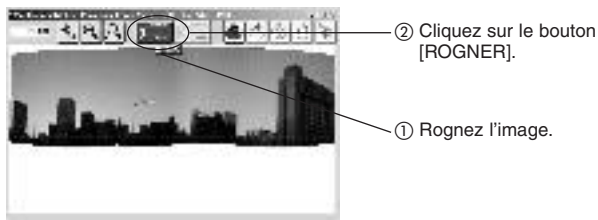

6 Enregistrez l'image.

Lorsque l'image ainsi modifiée vous convient, cliquez sur le bouton [ENREGISTRER].

Pour annuler la correction, cliquez sur le bouton [ANNULER].

Une fois l'image enregistrée, si vous avez terminé la création d'images panoramiques, quittez [ACD Photostitcher] et [ACDSee].



Déconnexion de la liaison appareil/ordinateur

Déconnexion de la liaison appareil/PC (Windows 2000/Me)

- 1 Double-cliquez sur l'icône  (Hot Plug) dans la barre d'état en bas à droite du bureau.**
L'écran [Déconnexion ou éjection de matériel] apparaît.



- 2 Vérifiez que [Périphérique DISQUE USB PENTAX] est sélectionné et cliquez sur [Arrêter].**
L'écran [Arrêter matériel] apparaît.



- 3 Veillez à ce que [Périphérique DISQUE USB PENTAX] soit sélectionné et cliquez sur [OK].**
Un message s'affiche à l'écran.



- 4 Cliquez sur [OK].**
- 5 Débranchez le câble USB de votre ordinateur et de votre appareil.**



Déconnexion de la liaison appareil/PC (Windows XP)

- 1** Double-cliquez sur [Suppression du matériel] dans la barre des tâches.
- 2** Cliquez sur [Périphérique DISQUE USB PENTAX] puis sur [Arrêter].
- 3** Cliquez sur [Périphérique DISQUE USB PENTAX] puis sur [OK].
- 4** Un message autorisant la suppression du matériel apparaît. Mettez l'appareil hors tension et débranchez le câble USB de votre ordinateur et de votre appareil.

**Déconnexion de la liaison appareil/PC (Windows 98/98 SE)**

Windows 98 et 98 SE n'ont pas d'icône de branchement à chaud (Hot Plug). Pour déconnecter l'appareil, mettez celui-ci hors tension et débranchez le câble USB.

Visualisation des images avec Macintosh

L'utilisation du câble USB fourni (I-USB7) ou d'un lecteur de carte et du logiciel permet de transférer les images enregistrées à l'aide de l'appareil sur votre Macintosh et de les modifier ou de les imprimer.

Cette section explique comment visualiser des images sur votre Macintosh à l'aide du pilote USB et du logiciel fournis.

A propos du logiciel fourni

Le CD-ROM (S-SW7) fourni avec l'appareil contient les logiciels suivants :

- Logiciel visualisateur d'image (ACDSee™)

Configuration requise

- Système d'exploitation : Mac OS 8.6 ou version plus récente (QuickTime 4.0 ou version plus récente requis)
- Unité centrale : Power PC 266 MHz ou version plus récente
- Mémoire : 8 Mo au minimum
- Espace minimum disponible disque dur : 6 Mo
- Port USB standard



- Lorsque vous connectez l'appareil à votre Macintosh, l'utilisation de l'adaptateur secteur (en option) est recommandée. Si la batterie se décharge pendant le transfert d'images, les données peuvent être perdues.

Installation des logiciels

Installation du pilote USB et de ACDSee™ sur votre Macintosh

Installez les logiciels en suivant les instructions fournies ci-dessous :

Plusieurs ordinateurs Macintosh récents reconnaissent automatiquement l'appareil et chargent leurs propres pilotes de stockage de masse USB.

Lorsque vous fixez l'appareil à votre Mac, l'appareil apparaît automatiquement sur votre bureau comme une unité de disque [untitled] (sans nom), sur laquelle vous pouvez double-cliquer pour y accéder.

Installation du logiciel de retouche d'image

- 1 Allumez votre ordinateur.**
- 2 Insérez le CD-ROM (S-SW7) dans le lecteur de CD-ROM.**
- 3 Double-cliquez sur l'icône [CD-ROM (S-SW7)].**
- 4 Double-cliquez sur l'icône [Installation principale].**
- 5 Double-cliquez sur l'icône alias [Installation principale].**
L'écran d'installation du logiciel PENTAX apparaît.
- 6 Cliquez sur la langue de votre choix.**
L'écran de sélection du logiciel que vous souhaitez installer apparaît.



Installez ACDSee™

Une fois ACDSee™ installé, vous pouvez modifier les images enregistrées sur votre Macintosh.

- 7 Cliquez sur [ACDSee™].**
L'écran de configuration apparaît.
Suivez les instructions affichées à l'écran pour saisir les renseignements concernant l'inscription et installer le logiciel.
Une fois l'installation terminée, redémarrez votre Macintosh.

- 1 Allumez votre ordinateur**
- 2 Veillez à ce que l'appareil soit hors tension et connectez-le à votre ordinateur à l'aide du câble USB.**
Veillez à ce qu'il y ait une carte mémoire SD/MultiMediaCard dans l'appareil.

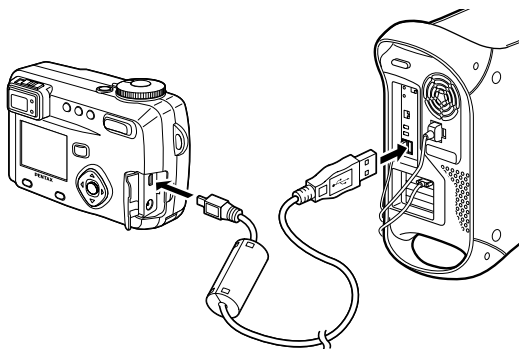

- 3 Mettez votre appareil sous tension.**

Vous trouverez votre appareil sur le bureau comme étant [Sans titre]. Vous pouvez modifier le nom du dossier.



- 4 Cliquez sur le dossier [ACDSee™] situé sur le disque dur.**
- 5 Double-cliquez sur l'icône du programme [ACDSee™].**
- 6 Ouvrez le dossier de l'appareil.**

Les images prises par l'appareil se trouvent dans le dossier [Sans titre] (ou le nom de volume sur la carte mémoire SD/MultiMediaCard, s'il y en a un) → [DCIM] → [xxxPENTX]. (xxx est un nombre à 3 chiffres.)

- 7 Sélectionnez dans la liste l'image que vous souhaitez visualiser.**

Double-cliquez sur l'image sélectionnée pour l'agrandir en plein écran.

8

Copiez l'image sur votre Macintosh.

Pour les instructions relatives à la copie et au déplacement de fichiers, reportez-vous au manuel d'utilisation de votre Macintosh.

Avant d'éditer une image, il faut d'abord la copier sur votre Macintosh.



Si la carte mémoire SD/MultiMediaCard a un nom de volume, celui-ci apparaîtra à la place de [Sans titre]. Si la carte n'est pas formatée, le fabricant et le type de carte peuvent être indiqués.

Déconnexion de la liaison appareil/Macintosh

1

Faites glisser le dossier [Sans titre (ou le nom de volume de la carte mémoire SD/MultiMediaCard, s'il y en a un)] présent sur le bureau vers la poubelle.

2

Débranchez le câble USB du Macintosh et de l'appareil.

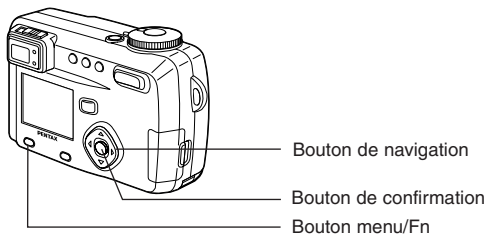

Modification de la taille de l'image

En modifiant la taille et la qualité d'une image sélectionnée, le fichier sera moins volumineux que l'original. Une fois la taille modifiée, l'image peut être enregistrée comme nouvelle image ou remplacer l'image initiale.

- 1 Appuyez sur le bouton menu/Fn.**
- 2 Pressez le bouton de navigation (▶).**
Le menu [▶ Param. lecture] apparaît.
- 3 Sélectionnez [Redéfinir] à l'aide du bouton de navigation (▲▼).**
- 4 Pressez le bouton de navigation (▶).**
L'écran Redéfinir s'affiche.

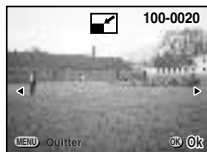

- 5 Choisissez l'image que vous souhaitez redéfinir à l'aide du bouton de navigation (◀▶).**

6 Pressez le bouton de confirmation.



7 Sélectionnez [Pixels enregistrés] à l'aide du bouton de navigation (◀▶).

8 Pressez le bouton de navigation (▼).

Le cadre se déplace sur [Niveau Qualité].

9 Sélectionnez [Niveau qualité] à l'aide du bouton de navigation (◀▶).

10 Pressez le bouton de confirmation.

11 Sélectionnez [Ecrire par dessus] ou [Enregistrer sous] à l'aide du bouton de navigation (▲▼).

12 Pressez le bouton de confirmation.

L'image est reformatée.





- Il n'est pas possible de reformater les séquences vidéo.
- Vous ne pouvez pas sélectionner un format supérieur à celui de l'image d'origine.
- Vous ne pouvez pas sélectionner un niveau de qualité supérieur à celui de l'image d'origine.

Correction d'images

Vous pouvez recadrer une partie d'une image et l'enregistrer comme une image séparée.

- 1 Appuyez sur le bouton menu/Fn.**
- 2 Pressez le bouton de navigation (▶).**
Le menu [▶ Param. lecture] apparaît.
- 3 Sélectionnez [Rogner] à l'aide du bouton de navigation (▲▼).**
- 4 Pressez le bouton de navigation (▶).**
Image pouvant être corrigée.
- 5 Choisissez l'image que vous désirez corriger à l'aide du bouton de navigation (◀▶).**
- 6 Pressez le bouton de confirmation.**
L'écran de correction s'affiche.
- 7 Corrigez l'image.**

- Les opérations suivantes peuvent être effectuées à partir de l'écran de correction.

- Commande de zoom/  /  : Change la taille de l'image
- Bouton d'affichage  : Permet de passer de l'horizontale à la verticale
- Bouton de navigation (▲▼◀▶) : Permet de corriger l'image sur sa partie supérieure ou inférieure, sur la gauche ou sur la droite
- Bouton menu/Fn : Revient à l'écran permettant de sélectionner une image à corriger

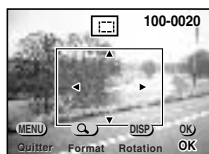

- 8 Pressez le bouton de confirmation.**
- 9 Sélectionnez le niveau de qualité après correction à l'aide du bouton de navigation (◀▶).**
- 10 Pressez le bouton de confirmation.**

L'image modifiée sera enregistrée comme image séparée.

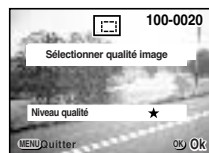

- Il n'est pas possible de recadrer les séquences vidéo.
- Vous ne pouvez pas sélectionner un niveau de qualité supérieur à celui de l'image d'origine.

Réglages de l'appareil

Comment revenir au menu [Y] Préférences]

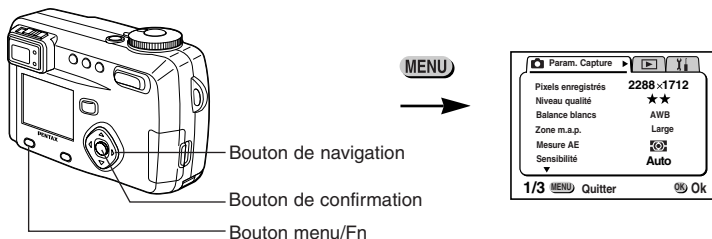

Formatage d'une carte mémoire SD/MultiMediaCard

Le formatage supprimera toutes les données sur la carte mémoire SD/MultiMediaCard

Caution

- N'essayez jamais de retirer la carte mémoire SD/MultiMediaCard en cours de formatage : ceci pourrait endommager la carte et la rendre inutilisable.
- Les cartes mémoire SD/MultiMedia formatées sur un ordinateur ou un périphérique autre que l'appareil photo ne peuvent pas être utilisées. Veillez à formater la carte avec l'appareil.
- Le formatage supprime également les données protégées.

1 Sélectionnez [Formater] à partir du menu [Y] Préférences].

2 Pressez le bouton de navigation (▶).

L'écran Formater s'affiche.

3 Sélectionnez [Formater] à l'aide du bouton de navigation (▲).

4 Pressez le bouton de confirmation.

Le formatage démarre. L'appareil est prêt à capturer ou lire des images dès le formatage terminé.

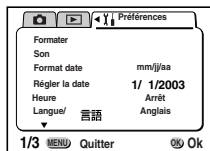

Modification des réglages sonores

Vous pouvez régler le volume des sons de démarrage, d'obturateur et d'opération. Vous pouvez également modifier le type de chaque son.

Modification du volume

- 1** Sélectionnez [Son] à partir du menu [Y] Préférences].
- 2** Pressez le bouton de navigation (▶).
L'écran [Son] apparaît.

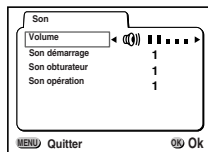

- 3** Modifiez le volume à l'aide du bouton de navigation (◀▶).
- 4** Pressez le bouton de confirmation de nouveau.
L'appareil est prêt à capturer ou à lire des images.

Comment revenir au menu [Y] Préférences]

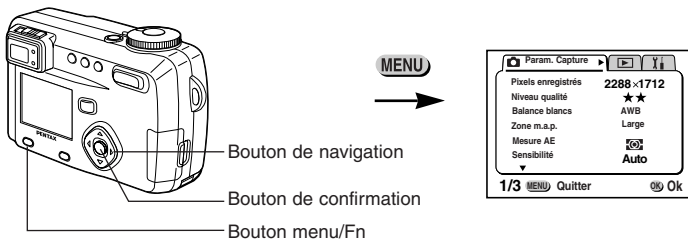

Modification du type des sons de démarrage, de l'obturateur ou d'opération

- 1** Sélectionnez [Son] à partir du menu [Y] Préférences].
- 2** Pressez le bouton de navigation (▶).
L'écran Volume apparaît.
- 3** Pressez le bouton de navigation (▲▼) pour sélectionner [Son démarrage] puis choisissez [1], [2], [3] ou [Arrêt] à l'aide du bouton de navigation (◀▶).
- 4** Modifier les [Son obturateur] et [Son opération] de la même façon.
- 5** Pressez 2 fois sur le bouton de confirmation.
L'appareil est prêt à capturer ou à lire des images.



Réglage du format de la date

Il est possible de changer le format de la date affiché sur l'appareil. Vous avez le choix entre [mm/jj/aa], [jj/mm/aa] ou [aa/mm/jj].

- 1** Sélectionnez [Format date] à partir du menu [Y I Préférences].
- 2** Modifiez le format de la date à l'aide du bouton de navigation (◀▶).
- 3** Pressez le bouton de confirmation.

L'appareil est prêt à capturer ou à lire des images en utilisant le format de date sélectionné.



Le format selon lequel l'heure est affichée peut être réglé grâce à [Régler la date].

Comment revenir au menu [Y] Préférences]

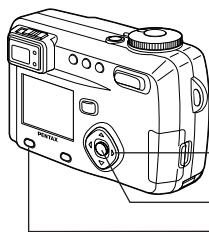

Bouton de navigation

Bouton de confirmation

Bouton menu/Fn

MENU

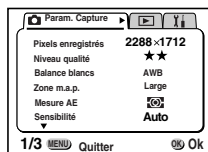

Changement de la date/heure

Il est possible de modifier les réglages initiaux de la date et de l'heure.

- 1 Sélectionnez [Réglage la date] à partir du menu [Y] Préférences].
- 2 Pressez le bouton de navigation (▶).

L'écran de la date s'affiche.



Voir « Réglage de la date et de l'heure » (p.22) pour les opérations à effectuer.

Réglage de l'heure

La ville et l'heure sélectionnées dans « Réglages initiaux » (p.20) déterminent le réglage de l'heure.

Il est possible d'afficher l'heure d'une ville autre que la ville de référence (Heure) lors de la prise de vue ou de la lecture d'images.

- 1 Sélectionnez [Heure] à partir du menu [Y] Préférences].
- 2 Pressez le bouton de navigation (▶).

L'écran de l'heure apparaît.

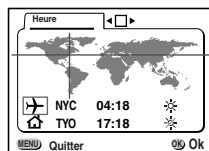



- 3** Activez (Oui) et désactivez (Arrêt) à l'aide du bouton de navigation (◀ ▶).
 - Oui** : L'heure du pays sélectionné s'affiche.
 - Arrêt** : L'heure du pays sélectionné en tant que Heure de référence s'affiche.
- 4** Pressez le bouton de navigation (▼).

Si la ville de New York est sélectionnée comme étant la ville Heure, la ligne en forme de croix se situe à New York sur la carte du monde et ✈ indique l'heure actuelle à New York (NYC).
- 5** Sélectionnez la ville Heure à l'aide du bouton de navigation (◀ ▶) puis pressez le bouton de navigation (◀ ▶).
- 6** Activez (☀) ou désactivez (Arrêt) la fonction [Hor. été] à l'aide du bouton de navigation (◀ ▶).
- 7** Pressez le bouton de navigation (▼).

Tokyo (TYO) est sélectionné au départ comme la ville et l'heure de référence [🏠].
- 8** Répétez les étapes **5** et **6** pour modifier la ville correspondant à l'heure de référence et le réglage relatif à l'horaire d'été.
- 9** Appuyez 2 fois sur le bouton de confirmation.

L'appareil est prêt à capturer ou à lire des images en utilisant l'heure de la ville sélectionnée.



La liste des villes et les noms de code sont fournis en page 140.

Comment revenir au menu [Y] Préférences]

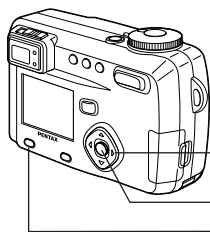

Bouton de navigation

Bouton de confirmation

Bouton menu/Fn

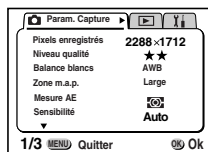

Changement de l'écran de démarrage

Vous pouvez afficher une image enregistrée avec l'appareil comme écran d'accueil lors de la mise sous tension de l'appareil.

1 Sélectionnez [Écran départ] à partir du menu [Y] Préférences].

2 Pressez le bouton de navigation (▶).

L'écran de démarrage apparaîtra.

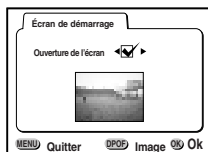

6 Sélectionnez (Oui) ou (Arrêt) à l'aide du bouton de navigation (◀▶).

L'écran de démarrage apparaît.

L'écran de démarrage n'apparaît pas.

4 Pressez le bouton DPOF.

5 Utilisez le bouton de navigation (◀▶) pour choisir l'image que vous souhaitez afficher en tant qu'écran de démarrage.

6 Appuyez 3 fois sur le bouton de confirmation.

L'appareil est prêt à capturer ou à lire des images.



Une fois l'écran de démarrage défini, il ne sera pas effacé même si l'image d'origine est supprimée ou si la carte mémoire SD/MultiMediaCard est formatée. Pour le supprimer, réinitialisez le réglage. (p.137)

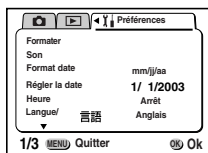

Changement de la langue d'affichage

Il est possible de changer la langue d'affichage des menus, messages d'erreur, etc.

- 1 Sélectionnez [Langue] à partir du menu [Y] Préférences.**
- 2 Sélectionnez la langue d'affichage à l'aide du bouton de navigation (◀▶).**
Les menus s'affichent dans la langue sélectionnée.
- 3 Pressez le bouton de confirmation.**
L'appareil est prêt à capturer ou à lire des images.

Changement du système de sortie vidéo

L'appareil permet de régler le système de sortie vidéo (NTSC ou PAL) pour la lecture des images sur un téléviseur.

- 1 Sélectionnez [Sortie vidéo] à partir du menu [Y] Préférences.**
- 2 Utilisez le bouton de navigation (◀▶) pour modifier le système de sortie vidéo.**
- 3 Pressez le bouton de confirmation.**
L'appareil est prêt à capturer ou à lire des images.

Comment revenir au menu [Y] Préférences]

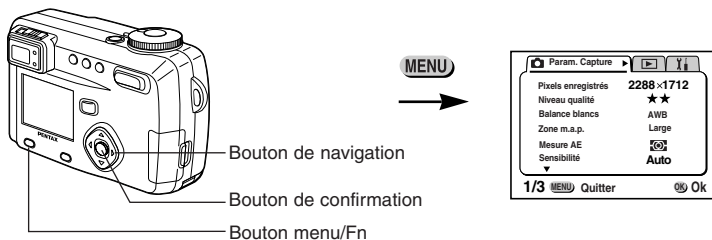

Systeme d'économie d'énergie ACL (Tps mise en veille)

Il est possible de régler l'appareil de telle sorte que le moniteur ACL s'éteigne automatiquement en cas de non-utilisation pendant une durée prédéfinie.

- 1** Sélectionnez [Tps mise veille] à partir du menu [Y] Préférences].
- 2** Choisissez entre [30sec], [1min], [2min] et [Arrêt] à l'aide du bouton de navigation (◀▶).
- 3** Pressez le bouton de confirmation.

L'appareil est prêt à capturer ou à lire des images.



- L'appareil ne permet pas cette fonction en mode lecture, lors de l'utilisation du câble USB et lorsque l'appareil est mis en service à l'aide d'un adaptateur secteur optionnel.

Réglage de la mise hors tension automatique

Il est possible de régler l'appareil de façon à ce qu'il se mette hors tension automatiquement en cas de non-utilisation pendant une durée prédéfinie.

- 1** Sélectionnez [Arrêt auto] à partir du menu [Y] Préférences].
- 2** Choisissez entre [3 min], [5 min] et [Arrêt] à l'aide du bouton de navigation (◀▶).
- 3** Pressez le bouton de confirmation.

L'appareil est prêt à capturer ou à lire des images.



- L'écran de menu s'éteint 1 minute après la dernière opération.
- La fonction mise hors tension automatique ne fonctionnera pas si le câble USB est branché.

Réglage de la fonction de suppression rapide

Si la valeur Oui est affectée à la fonction suppression rapide, l'écran de suppression apparaît lorsque [Supprimer] ou [Supprimer tout] est sélectionné.

- 1 Sélectionnez [Suppression rapide] à partir du menu [Y | Préférences].**
- 2 Activez (Oui) ou désactivez (Arrêt) à l'aide du bouton de navigation (◀▶).**
- 3 Pressez le bouton de confirmation.**

L'appareil est prêt à capturer ou à lire des images.

Réglage de la fonction zoom rapide

Lorsque la fonction zoom rapide est activée, les images peuvent être affichées à leur grossissement maximum en appuyant une seule fois sur la commande de zoom lors de la lecture zoom.

- 1 Sélectionnez [Zoom rapide] à partir du menu [Y | Préférences].**
- 2 Activez [Oui] ou désactivez [Arrêt] à l'aide du bouton de navigation (◀▶).**
- 3 Pressez le bouton de confirmation.**

L'appareil est prêt à capturer ou à lire des images.

Comment revenir au menu [Y | Préférences]

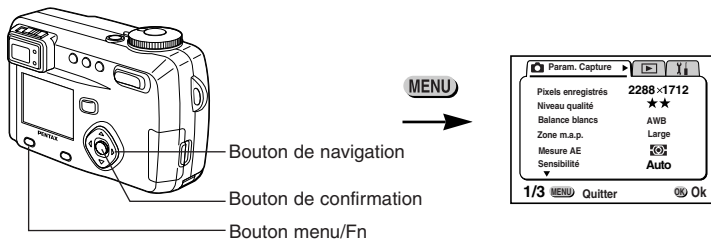

Enregistrement des fonctions

Vous pouvez enregistrer les fonctions que vous utilisez le plus fréquemment sur le bouton de navigation. Les fonctions peuvent être définies directement par simple pression sur le bouton de navigation, sans affichage du menu [Param. Capture].

Enregistrement d'une fonction

- 1 Sélectionnez [Réglage Fn] à partir du menu [Y | Préférences].**
- 2 Pressez le bouton de navigation (▶).**
L'écran Réglage Fn s'affiche.
- 3 Choisissez la touche sur laquelle vous souhaitez enregistrer une fonction à l'aide du bouton de navigation (▲▼).**
- 4 Choisissez la fonction que vous souhaitez enregistrer à l'aide du bouton de navigation (◀▶).**
Si vous ne voulez pas enregistrer de fonction, sélectionnez Arrêt.
- 5 Pressez 2 fois sur le bouton de confirmation.**
L'appareil est prêt à capturer ou à lire des images.



- Une seule fonction peut être enregistrée sur chaque touche du bouton de navigation.
- Vous avez le choix parmi les 11 fonctions suivantes : Pixels enregistrés, Niveau qualité, Balance blancs, Zone m.a.p., Mesure AE, Sensibilité, Zoom numérique, Affich. immédiat, Netteté, Saturation et Contraste.

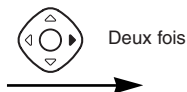

Recherche d'une fonction

1 Entrez dans le mode capture et appuyez en même temps sur le bouton menu/Fn et la touche du bouton de navigation (▲▼◀▶) sur laquelle une fonction est enregistrée.



2 Appuyez sur le bouton de navigation (▲▼◀▶) tout en appuyant sur le bouton menu/Fn pour modifier le réglage.

3 Relâchez le bouton menu/Fn.

Le réglage est sauvegardé et l'appareil est prêt à photographier.

Vérification de l'état

1 Appuyez en même temps sur le bouton menu/Fn et le bouton d'affichage.

Les réglages de la fonction apparaissent.



Comment revenir au menu [Y] Préférences]

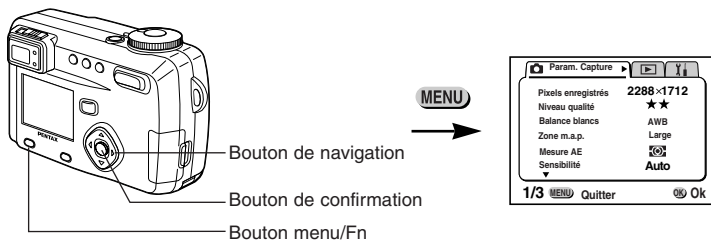

Réglage de la limite de mise au point

Vous pouvez choisir de limiter ou non le mouvement de l'objectif lors de la prise de vue normale ou en mode macro.

- 1 Sélectionnez [Limiteur centre] à partir du menu [Y] Préférences].
- 2 Sélectionnez [Oui] ou [Arrêt] à l'aide du bouton de navigation (◀▶).
- 3 Pressez le bouton de confirmation.
L'appareil est prêt à capturer ou à lire des images.

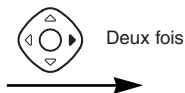

Réinitialisation des réglages par défaut (Réinitial.)

Il est possible de réinitialiser tous les paramètres autres que la date et l'heure, la langue, le type de sortie vidéo, l'heure de référence et le format de la date.

- 1** Sélectionnez [Réinitial.] à partir du menu [Y/I Préférences].
- 2** Pressez le bouton de navigation (▶).
L'écran de réinitialisation apparaît.
- 3** Sélectionnez [Réinitial.] à l'aide du bouton de navigation (▲).
- 4** Pressez le bouton de lecture/confirmation.
L'appareil est prêt à capturer ou à lire des images.

Réglage de l'alarme

Vous pouvez faire en sorte que l'alarme sonne à une heure spécifiée et qu'une image sélectionnée s'affiche.

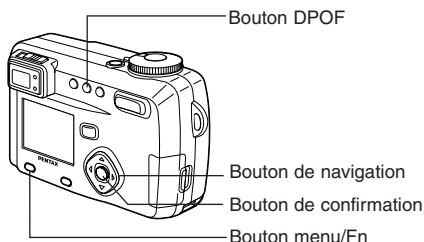

Vérification de l'avertissement sonore/alarme

- 1 Appuyez sur le bouton menu/Fn.**
- 2 Pressez le bouton de navigation (▶).**
Le menu [▶ Param. lecture] apparaît.
- 3 Pressez le bouton de navigation (▲▼) pour sélectionner [Alarme].**
- 4 Pressez le bouton de navigation (▶).**
La liste des alarmes apparaît.
Les alarmes actives sont indiquées par .
- 5 Pressez 2 fois sur le bouton de confirmation.**

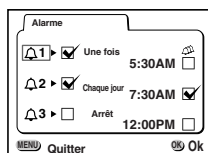

L'activation d'une alarme entraîne la mise hors tension de l'appareil, le réglage de l'alarme restant conservé dans l'appareil.

Réglage de l'alarme

- 1 Appuyez sur le bouton menu/Fn.**
- 2 Pressez le bouton de navigation (▶).**
Le menu [▶ Param. lecture] apparaît.
- 3 Pressez le bouton de navigation (▲▼) pour sélectionner [Alarme].**

4 **Pressez le bouton de navigation (▶).**

La liste des alarmes apparaît.

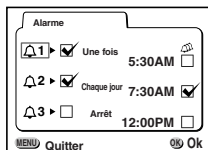

5 **Utilisez le bouton de navigation (▲▼) pour sélectionner alarme 1-3.**

6 **Pressez le bouton de navigation (▶).**

L'écran permettant de régler le mode et l'heure de l'alarme apparaît.

Bouton de navigation (◀▶)

Sélectionne le paramètre.

Bouton de navigation (▲▼)

Modifie le réglage.

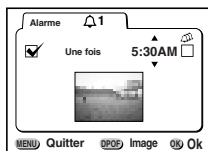

7 **Appuyez sur le bouton DPOF.**

8 **Pressez le bouton de navigation (◀▶) pour sélectionner l'image à afficher lorsque l'alarme sonne.**

9 **Pressez le bouton de confirmation.**

10 **Pressez 3 fois sur le bouton de confirmation.**

L'appareil s'éteint.

Mise hors tension de l'alarme

Lorsque l'appareil est hors tension, l'alarme retentit pendant une minute lorsque l'heure définie pour son déclenchement est atteinte.

L'appareil s'éteint automatiquement lorsque l'alarme s'arrête.



- Pour arrêter l'alarme, appuyez sur n'importe quel bouton.
- Si la valeur Oui est affectée à la fonction Sommeil, l'alarme retentira 5 fois à un intervalle de 5 minutes. Pour annuler la fonction Sommeil, appuyez en même temps sur le bouton menu/Fn et le bouton de confirmation.



L'alarme ne se déclenche pas si l'appareil est sous tension.



Liste des noms de ville

Reportez-vous à la liste des noms de ville et de code pour régler l'heure.

Code	Noms de villes	Code	Noms de villes
PPG	Pago pago	THR	Téhéran
HNL	Honolulu	DXB	Dubaï
ANC	Anchorage	KHI	Karachi
YVR	Vancouver	KBL	Kaboul
SFO	San Francisco	MLE	Malé
LAX	Los Angeles	DEL	Delhi
YYC	Calgary	CMB	Colombo
DEN	Denver	KTM	Katmandou
MEX	Mexico	DAC	Dacca
CHI	Chicago	RGN	Rangoon
MIA	Miami	BKK	Bangkok
YTO	Toronto	KUL	Kuala Lumpur
NYC	New York	VTE	Vientiane
SCL	San Diego	SIN	Singapour
CCS	Caracas	PNH	Phnom Penh
YHZ	Halifax	SGN	Ho chi Minh
BUE	Buenos Aires	JKT	Djakarta
SAO	São Paulo	HKG	Hong Kong
RIO	Rio de Janeiro	PER	Perth
MAD	Madrid	BJS	Pékin
LON	Londres	SHA	Shanghai
PAR	Paris	MNL	Manille
MIL	Milan	TPE	Taipei
ROM	Rome	SEL	Séoul
BER	Berlin	ADL	Adelaïde
JNB	Johannesburg	TYO	Tokyo
IST	Istanbul	GUM	Guam
CAI	Le Caire	SYD	Sydney
JRS	Jérusalem	NOU	Nouméa
MOW	Moscou	WLG	Wellington
JED	Djeddah	AKL	Auckland

Liste des réglages par défaut des menus

● Menu [Param. Capture]

Paramètre	Réglage par défaut
Pixels enregistrés	2288 × 1712 ( : 320 × 240)
Niveau qualité	★★
Balance blancs	AWB (Auto)
Zone m.a.p.	Large
Mesure AE	
Sensibilité	Auto
Cadrage auto	—
Zoom numérique	Oui
Affich. immédiat	2 s
Prise de vue par intervalles	—
Av rapide vidéo	Arrêt
Mode 3D	Parallèle
Mémoire	—
Netteté	Normale
Saturation	Normale
Contraste	Normal
USER	P

● Menu [Lecture]

Paramètre	Réglage par défaut
Reformater	—
Corriger	—
Alarme	[Arrêt]
Diaporama	3 sec (Intervalles de 3 s)

● Menu [F1] Préférences]

Paramètre	Réglage par défaut
Formater	—
Son	—
Format date	mm/jj/aa
Régler la date	2003/01/01
Heure	Arrêt
Langue/言語	Anglais
Ecran départ	Oui
Sortie vidéo	NTSC
Tps mise veille	1 min
Arrêt auto	3 min
Effacement rap	Arrêt
Zoom rapide	Arrêt
Réglage Fn	—
Limite centre	Oui
Réinitial.	—

Éléments de menu réglables [Param. Capture] par mode de prise de vue

- : les modifications sont reflétées dans toutes les opérations de l'appareil
 × : seul le réglage par défaut est reflété dans les opérations de l'appareil, les modifications ne sont pas valides

Paramètre	M	Tv	Av	P	PICT				
Pixels enregistrés	○	○	○	○	○	320x240	○	○	×
Niveau qualité	○	○	○	○	○	×	○	○	×
Balance blancs	○	○	○	○	×	○	○	○	×
Zone m.a.p.	○	○	○	○	○	×	○	○	×
Mesure AE	○	○	○	○	○	○	○	○	×
Sensibilité	○	○	○	○	○	×	○	○	×
Cadrage auto	○	○	○	○	○	×	×	×	×
Zoom numérique	○	○	○	○	○	○	○	○	×
Affich. immédiat	○	○	○	○	○	×	○	○	×
Intervalle	○	○	○	○	○	×	×	×	×
Av rapide vidéo	×	×	×	×	×	○	×	×	×
Mode 3D	×	×	×	×	×	×	×	○	×
Mémoire	○	○	○	○	○	×	○	○	×
Netteté	○	○	○	○	×	○	○	○	×
Saturation	○	○	○	○	×	○	○	○	×
Contraste	○	○	○	○	×	○	○	○	×
USER	×	×	×	×	×	×	×	×	×



- Les réglages des paramètres marqués d'un [×] peuvent être modifiés sur l'écran de menu mais la modification ne sera pas reflétée dans les opérations de l'appareil.
- En mode **USER**, seuls les réglages marqués d'un [○] peuvent être modifiés dans le mode enregistré.

Messages







Des messages du type de ceux présentés ci-dessous peuvent s'afficher sur le moniteur ACL au cours de l'utilisation de l'appareil.

Carte mémoire pleine	La carte mémoire SD/MultiMediaCard est pleine et aucune image/son ne peuvent être enregistrés. Introduisez une nouvelle carte mémoire SD/MultiMediaCard ou supprimez des images. (p.16, p.95) Modifiez la qualité/résolution et réessayez. (p.43, p.44)
Aucun son/image	Il n'y a pas d'images ou de son à lire sur la carte mémoire SD/MultiMediaCard.
Impossible d'afficher cette image.	Vous essayer de lire une image dans un format non supporté par l'appareil. Il se peut qu'un autre type d'appareil ou ordinateur puisse permettre de l'afficher.
Aucune carte présente dans l'appareil.	Il n'y a pas de carte mémoire SD/MultiMediaCard dans l'appareil. (p.16)
Batteries épuisées.	La batterie est épuisée. Chargez la batterie Li-Ion avec le chargeur batterie ou remplacez-la par une batterie chargée. (p.12, p.13)
Erreur carte mémoire.	La carte mémoire SD/MultiMediaCard présente un problème qui empêche toute prise de vue ou lecture. Essayez l'affichage sur un écran d'ordinateur.
Cette carte n'est pas formatée.	La carte mémoire SD/MultiMediaCard insérée n'est pas formatée ou l'a été sur un PC ou autre périphérique et n'est donc pas compatible avec l'appareil.
Enregistrement image en cours.	L'image/le son est enregistré sur la carte mémoire SD/MultiMediaCard.
Enregistrement des données en cours.	La séquence vidéo est enregistrée sur la carte mémoire SD/MultiMediaCard.
Réglage de modification	Les réglages de protection ou DPOF sont en cours de modification.
Formatage	La carte mémoire SD/MultiMediaCard est en cours de formatage.

Suppression	L'image est en cours de suppression.
Le dossier ne peut être créé.	Le numéro de fichier le plus élevé est attribué à une image et aucune autre image ne peut être enregistrée. Introduisez une nouvelle carte mémoire SD/MultiMediaCard ou formatez la carte mémoire SD/MultiMediaCard. (p.124)
Cette carte n'est pas formatée.	La carte mémoire SD/MultiMediaCard insérée n'est pas formatée ou l'a été sur un PC ou autre périphérique et n'est pas compatible avec cet appareil. (p.124)
Erreur de compression	La compression de l'image que vous avez capturée a échoué. Modifiez les niveaux de pixels enregistrés ou de qualité et reprenez une photo.
Image protégée	L'image que vous tentez de supprimer est protégée. (p.98)
Alarme réglée	L'alarme a été activée.

Dépannage

Incident	Cause	Solution
Impossible de mettre l'appareil sous tension	La batterie n'est pas installée dans l'appareil	Assurez-vous de la présence d'une batterie dans l'appareil.
	La batterie n'est pas en place correctement	Vérifiez la position de la batterie. Son étiquette doit se trouver vers l'avant de l'appareil. (p.13)
	La batterie est faible	Installez la batterie rechargée ou utilisez un adaptateur secteur (en option).
Aucune image sur le moniteur ACL	Le moniteur ACL est désactivé	Pressez le bouton d'affichage pour allumer le moniteur ACL. (p.38)
	Connecté à l'ordinateur via le câble USB	Lors de la connexion à l'ordinateur, le moniteur ACL reste sous tension.
	L'appareil est connecté à un téléviseur	Le moniteur ACL reste éteint tant que l'appareil est connecté au téléviseur.
Pas de déclenchement	L'image est affichée mais peu visible	L'image affichée sur le moniteur ACL peut s'avérer peu visible en extérieur si la lumière est forte.
	Le flash est en cours de recyclage	Le clignotement du témoin rouge de l'état du flash indique qu'il est en cours de recyclage et que la prise de vue est impossible. S'il est fixe, le recyclage est terminé.
	Pas d'espace disponible sur la carte mémoire SD/MultiMediaCard	Insérez une carte mémoire SD/ MultiMediaCard disposant d'espace libre ou supprimez les images non désirées. (p.16, 95)
	Enregistrement en cours	Attendez que l'enregistrement soit terminé.
Le zoom ne fonctionne pas	Le mode super macro a été défini	Le zoom est désactivé dans ce mode.

Incident	Cause	Solution
La mise au point n'est pas correcte	Sujet de mise au point difficile	Il est possible que la mise au point s'avère difficile dans les cas suivants : sujet faiblement contrasté (ayant par exemple un ciel bleu ou un mur blanc comme arrière-plan), éléments sombres, motifs ou treillis fins, sujets en mouvement ou photos prises à travers un rideau de fenêtre. Effectuez la mise au point sur un autre sujet situé à une distance identique et verrouillez la mise au point en pressant le déclencheur à mi-course. Pointez alors l'appareil vers votre sujet et pressez le déclencheur à fond.
	Sujet hors de la zone de mise au point	Cadrez votre sujet dans la zone de mise au point au centre du moniteur ACL. Si le sujet sort de la zone de mise au point, pointez l'objectif vers votre sujet et verrouillez la mise au point (par pression à mi-course du déclencheur), puis recomposez votre scène et pressez le déclencheur à fond.
	Le sujet est trop proche	Régalez le mode centre sur  . (p.40)
	Le mode centre est réglé sur 	En mode normal, les images sont floues si la mise au point est réglée sur  .
L'image est sombre	Le sujet est trop éloigné dans un environnement sombre comme une scène de nuit par exemple.	L'image est sombre si le sujet est trop éloigné. Respectez la portée du flash.
	L'arrière-plan est sombre	Il est possible que votre sujet soit sombre si l'arrière-plan est sombre, par exemple en scène de nuit, lorsque le flash n'atteint pas l'arrière-plan, et ce même si l'exposition est correcte. Réglez le mode sur  pour que le sujet comme l'arrière-plan soient clairs. (p.58)
Le flash ne décharge pas	Le mode flash est désactivé	Régalez sur auto ou  . (p.42)
	Le mode capture est réglé sur  , super macro, prise de vue en continu ou mode infini/paysage, ou le mode programme résultats est réglé sur le mode feux d'artifice	Le flash ne se déclenche pas si ces modes ont été sélectionnés.

Caractéristiques principales

Type	Appareil photo numérique type compact entièrement automatique avec zoom incorporé	
Nombre effectif de pixels	4,0 mégapixels	
Capteur	CCD de 4,13 mégapixels (nombre total de pixels) et de 1/1,8 pouces à transfert interligne avec filtre de couleurs primaires	
Pixels enregistrés	Images fixes	2288 × 1712 pixels, 1600 × 1200 pixels, 1024 × 768 pixels, 640 × 480 pixels
	Séquences filmées	320 × 240 pixels
Sensibilité	Auto, manuel (équivalent à ISO 100, 200, 400)	
Formats de fichier	Images fixes	JPEG (Exif2.2), DCF, DPOF, PRINT Image Matching II
	Séquences filmées	Mov (Quick Time Motion), 15fps
Niveau qualité	« Bon », « Très Bon », « Excellent »	
Support de stockage	Carte mémoire SD, MultiMediaCard	

Capacité de stockage image

Pixels enregistrés	Niveaux de qualité	Excellent (★★★)	Très Bon (★★)	Bon (★)	Séquences vidéos (320×240)	Enregistrement vocal
2288 × 1712		Environ 5	Environ 10	Environ 15	Environ 40	Environ 30
1600 × 1200		Environ 11	Environ 20	Environ 27		
1024 × 768		Environ 25	Environ 45	Environ 56		
640 × 480		Environ 53	Environ 82	Environ 100		

• Capacité de stockage lors de l'utilisation d'une carte mémoire SD 16 Mo

Balance blancs	Auto, lumière du jour, ombre, tungstène, lumière fluorescente (W), lumière fluorescente (N), lumière fluorescente (D), manuel	
Objectif	Focale	7,8 mm – 39 mm (Equivalent à 37,5 mm – 187,5 mm en format 35 mm)
	Ouverture	F2,8-F4,6
	Composition de l'objectif	9 éléments en 7 groupes (deux lentilles asphériques)
	Type de zoom	Commandé électriquement
	Plage de l'image	33,7 mm × 24,7 mm (l'écran est plein) (à l'aide du mode super macro ou de la mise au point manuelle au maximum, position LARGE)
	Protecteur d'objectif	Commandé électriquement
Zoom numérique	Mode capture	Max. 4× (S'associe à un zoom optique 5× pour un grossissement de zoom équivalent à 20×)
Viseur	Type	Viseur zoom à image réelle (Plage de réglage dioptrique comprise entre -3 et +1m ⁻¹)
	Grossissement	Grand angle 0,37×, Télé 1,66×
Moniteur ACL	Moniteur ACL couleur TFT 1,5 pouces en polysilicone et faible niveau sonore avec moniteur 113 000 pixels (rétro-éclairé)	

Fonction de lecture	Vue par vue, index 9 vues, agrandissement (max. 8x), défilement, diaporama, lecture vidéo, lecture vocale, histogramme, corriger, redéfinir	
Système de mise au point	Type	Système par détection de contrastes TTL par capteur passif externe
	Plage de mise au point (à partir de l'avant de l'objectif) Paysage : Mémorisation de la mise au point	Normale : de 0,6 m à l'infini (zoom entièrement étendu) Macro : de 0,15 m à 0,65 m (plage de zoom entière) Super macro : de 0,02 m à 0,65 m (grand angle uniquement) Infini (plage de zoom entière) En pressant sur le déclencheur à mi-course
Mise au point manuelle	De 0,15 m à l'infini (plage de zoom entière), de 0,02 m à l'infini (grand angle uniquement)	
Système d'exposition	Mesure AE	Mesure TTL par capteur (multizone, centrale pondérée, point)
	Correction d'exposition	±2 EV (incréments de 1/3 IL)
	Film	Durée d'enregistrement d'environ 1 s à 30 s
	Cadrage auto possible	Déplacement programme possible
	Modes d'exposition	Programme, Av, Tv, M, PICT, Vidéo, Aide panorama, 3D, Filtre numérique, USER, Enregistrement vocal
Obturbateur	Type	Obturbateur électronique/mécanique
	Vitesse	Environ 1/4000 s – 4 s
Flash	Type	Flash automatique avec fonction de réduction des yeux rouges
	Modes de flash	Auto, Flash coupé, Flash forcé, Auto + Réduction des yeux rouges, Flash forcé + Réduction des yeux rouges
	Plage de fonctionnement (ISO/AUTO)	Large : environ 0,4 m – 5,2 m Télé : environ 0,15 m – 3,2 m
Modes d'entraînement	Vue par vue, retardateur, télécommande 3 secondes, télécommande, continu, intervalle, surimpression	
Retardateur	Contrôlé électroniquement, avec temporisation d'environ 10 s	
Commande à distance	Commande à distance F Pentax (en option) Exposition 3 secondes après réception du signal ou instantanée	
Fonction heure	Réglage de l'heure pour 62 villes (28 fuseaux horaires)	
Alimentation électrique	Batterie lithium-ion rechargeable D-LI7, adaptateur (en option)	
Durée de la batterie totalement chargée	Env. 400 images avec moniteur ACL allumé, 50% des prises de vue utilisent le flash, conformément aux conditions de mesure de Pentax.	
Port d'entrée/de sortie	Câble USB/AV (type de communication PC USB1.1), câble d'alimentation externe	
Système de sortie vidéo	NTSC, PAL	
Format	100 (l) × 59 (h) × 39,5 (p) mm (hormis éléments de fonctionnement)	
Poids	205 g (sans batterie et carte mémoire SD/MultiMediaCard)	
Poids au moment de la prise de vue	250 g (avec batterie et carte mémoire SD/MultiMediaCard)	
Accessoires	Batterie lithium-ion rechargeable, chargeur de batterie, câble USB, câble AV, visionneuse images 3D, logiciel (CD-ROM), courroie, manuel d'utilisation	

Accessoires optionnels

Différents accessoires dédiés sont disponibles pour cet appareil.

Batterie lithium-ion (D-LI7)

Chargeur de batterie (D-BC7)

Adaptateur secteur (D-AC7)

Cordon d'alimentation secteur

D-CO2A Australie

D-CO2B Royaume-Uni

D-CO2E Europe

D-CO2H Hong Kong

D-CO2J Japon

D-CO2K Corée

D-CO2U États-Unis, Canada

Câble USB (I- USB7)

Câble AV (I-AVC7)

Étui (O-CC7)

Courroie (O-ST5)

Commande à distance F

GARANTIE

Tous les appareils Pentax achetés chez des revendeurs autorisés sont garantis contre tout défaut de fabrication pendant une période de douze mois suivant la date d'achat. Pendant cette période, les réparations et l'échange des pièces défectueuses sont effectuées gratuitement, sous réserve que le matériel ne présente aucune trace de choc, de corrosion par des produits chimiques ou par fuite de batterie, de dommage dû à l'infiltration de sable ou de liquide, de mauvaise manipulation ou de manipulation contraire au mode d'emploi ou de modifications par un réparateur non agréé. Le fabricant et son représentant agréé ne sont pas responsables des réparations ou modifications n'ayant pas fait l'objet d'accord expressément écrit, ni des dommages liés au retard ou à la perte d'usage du matériel ni à leurs conséquences quelles qu'elles soient, directes ou indirectes, causées par la défectuosité du matériel ou par toutes autres causes. Il est expressément reconnu par l'acheteur que la responsabilité du fabricant ou de ses représentants en matière de garantie, implicite ou explicite, est strictement limitée au remplacement des pièces comme indiqué ci-dessus. Il ne sera effectué aucun remboursement d'une réparation faite par un service après-vente non agréé par Pentax.

Procédure pendant la période de garantie de 12 mois

Tout appareil Pentax reconnu défectueux pendant la période de 12 mois suivant son achat devra être retourné au revendeur chez lequel l'achat a été effectué ou chez le fabricant.

S'il n'existe pas de représentant agréé du fabricant dans votre pays, envoyez votre matériel directement au fabricant, en port payé. Dans ce cas, la période d'immobilisation du matériel risque d'être très longue en raison des procédures requises. Si le matériel est couvert par la garantie, la réparation sera effectuée et les pièces remplacées gracieusement avant de vous être renvoyé en état de fonctionnement. Si le matériel n'est plus sous garantie, la réparation sera facturée aux tarifs habituels du fabricant ou de son représentant. Les frais de port sont à la charge du propriétaire de l'équipement. Si votre matériel Pentax a été acheté dans un autre pays que celui où vous souhaitez faire appliquer la garantie, les frais de remise en état peuvent vous être facturés par le représentant du fabricant de ce pays. Cependant, si le matériel est retourné au fabricant, il sera réparé gratuitement pendant la période de garantie, conformément à cette garantie.

Dans tous les cas, les frais d'expédition, taxes douanières seront à la charge de l'expéditeur. De façon à prouver la date de votre achat (si nécessaire), conservez la facture ou le reçu de cet achat pendant au moins un an. Avant d'expédier votre matériel en réparation, vérifiez d'abord que vous l'envoyez à un représentant officiel du fabricant ou à l'un de ses ateliers agréés, sauf s'il s'agit du fabricant lui-même. Demandez toujours un devis et ne faites procéder aux travaux de réparation qu'après accord écrit du devis.

- **Cette garantie n'affecte en rien les droits fondamentaux du client.**
- **Les garanties locales disponibles chez les distributeurs Pentax de certains pays peuvent remplacer cette garantie. Par conséquent, nous vous conseillons de lire attentivement la carte de garantie fournie avec votre produit au moment de l'achat ou de contacter le distributeur PENTAX de votre pays afin d'obtenir de plus amples informations et de recevoir une copie de la garantie.**

For customers in USA

STATEMENT OF FCC COMPLIANCE

This device complies with Part 15 of the FCC Rules. Operation is subject to the following two conditions: (1) This device may not cause harmful interference, and (2) this device must accept any interference received, including interference that may cause undesired operation.

Changes or modifications not approved by the party responsible for compliance could void the user's authority to operate the equipment.

This equipment has been tested and found comply with the limits for a Class B digital device, pursuant to part 15 of the FCC Rules.

These limits are designed to provide reasonable protection against harmful interference in a residential installation. This equipment generates, uses and can radiate frequency energy and, if not installed and used in accordance with the instructions, may cause harmful interference to radio communications. However, there is no guarantee that interference will not occur in a particular installation.

If this equipment does cause harmful interference to radio or television reception, which can be determined by turning the equipment off and on, the user is encouraged to try to correct the interference by one or more of the following measures:

- Reorient or relocate the receiving antenna.
Increase the separation between the equipment and receiver.
Connect the equipment into an outlet on a circuit different from that to which the receiver is connected.
- * Consult the dealer or an experienced radio/TV technician for help.

For customers in Canada

This Class B digital apparatus meets all requirements of the Canadian Interference - Causing Equipment Regulations.

Pour les utilisateurs au Canada

Cet appareil numérique de la classe B respecte toutes les exigences du Règlement sur le matériel brouilleur du Canada.

The CE Mark is a Directive conformity mark of the European Community.

 La marque CE signifie que l'appareil est conforme aux directives de la Communauté Européenne.

PENTAX Corporation	2-36-9, Maeno-cho, Itabashi-ku, Tokyo 174-8639, JAPAN (http://www.pentax.co.jp/)
PENTAX Europe GmbH (European Headquarters)	Julius-Vosseler-Strasse, 104, 22527 Hamburg, GERMANY (HQ - http://www.pentaxeurope.com) (Germany - http://www.pentax.de)
PENTAX U.K. Limited	Pentax House, Heron Drive, Langley, Slough, Berks SL3 8PN, U.K. (http://www.pentax.co.uk)
PENTAX France S.A.S.	12/14, rue Jean Poulmarch, 95106 Argenteuil Cedex, FRANCE
PENTAX Benelux B.V.	(for Netherlands) Spinveld 25, 4815 HR Breda, NETHERLANDS (http://www.pentax.nl) (for Belgium & Luxembourg) Weiveldlaan 3-5, 1930 Zaventem, BELGIUM (http://www.pentax.be)
PENTAX (Schweiz) AG	Widenholzstrasse 1 Postfach 367 8305 Dietlikon, SWITZERLAND (http://www.pentax.ch)
PENTAX Scandinavia AB	P.O. Box 650, 75127 Uppsala, SWEDEN (http://www.pentax.se)
PENTAX U.S.A., Inc.	35 Inverness Drive East, Englewood, Colorado 80112, U.S.A. (http://www.pentax.com)
PENTAX Canada Inc.	3131 Universal Drive, Mississauga, Ontario L4X 2E5, CANADA (http://www.pentaxcanada.ca)

<http://www.digital.pentax.co.jp>



for your
precious moments

- Imprimé sur papier recyclable
- Les caractéristiques et les dimensions de l'appareil sont sujettes à modification sans notification préalable.