

**PENTAX**

efina J

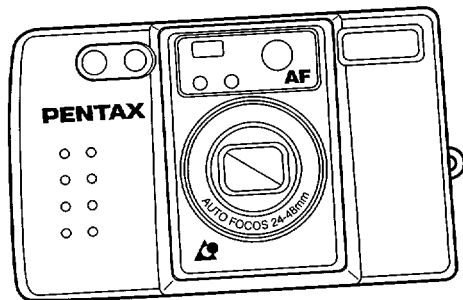

Operating manual  
Mode d'emploi  
Gebruiksaanwijzing  
Bedienungsanleitung  
Bruksanvisning

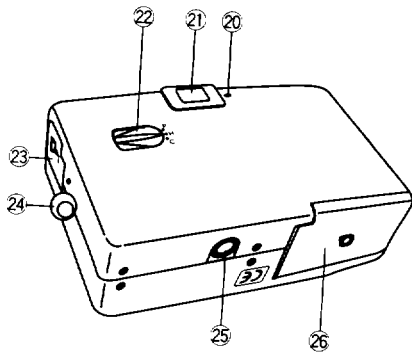
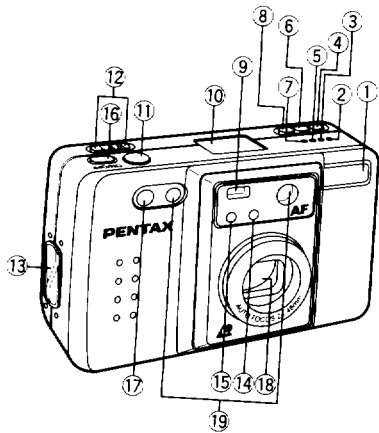

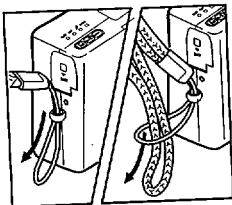

Fig.1

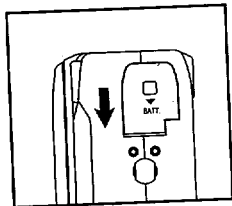

Fig.2

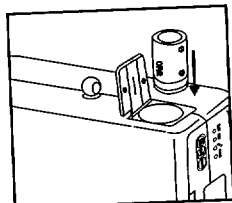

Fig.3

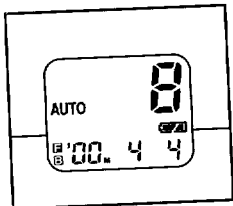

Fig.4

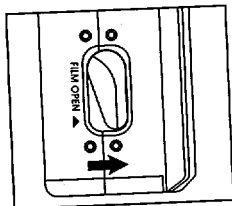

Fig.5

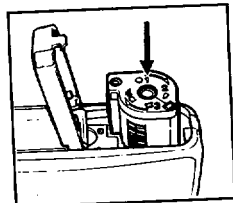

Fig.6

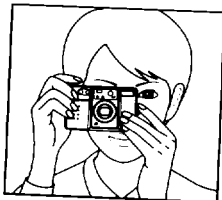

Fig.7

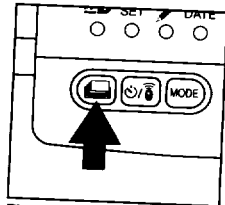
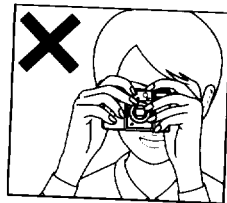
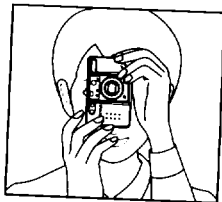

Fig.8

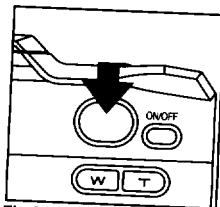

Fig.9

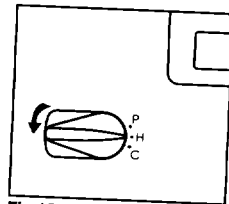

Fig.10



Fig. 11

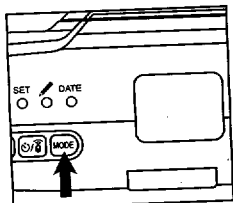

Fig.12

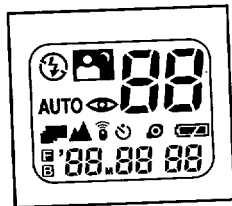

Fig.13

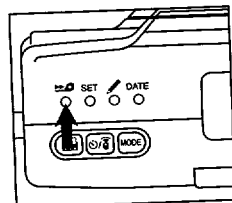

Fig.14

Before using your camera, please be sure to read these instructions, carefully.

**ENGLISH**

**P.6-32**

Avant d'utiliser cet appareil, veuillez lire attentivement ce mode d'emploi afin de vous familiariser avec ses caractéristiques.

**FRANÇAIS**

**P.34-60**

Lees de volgende aanwijzingen aandachtig door alvorens de camera in gebruik te nemen.

**DUTCH**

**P.62-88**

Lesen Sie diese Betriebsanleitung vor der erstmaligen Verwendung Ihrer Kamera bitte sorgfältig durch.

**DEUTSCH**

**P.90-116**

Läs anvisningarna noga innan du använder kameran.

**SVENSKA**

**P.118-144**

---

**ENGLISH**

## CONTENTS

FOR SAFE USE OF YOUR CAMERA.....	8	SETTING NUMBER OF PHOTOS TO BE PRINTED.....	19
PRECAUTIONS FOR YOUR CAMERA.....	9	TAKING PICTURE.....	19
PRECAUTIONS FOR BATTERY USAGE.....	10	AUTO-FOCUS SHOOTING.....	20
NAMES OF WORKING PARTS.....	11	SELECTING PRINT ASPECT RATIO.....	21
ATTACHING THE STRAP.....	12	MODE SELECTING & LCD PANEL.....	22
INSERTING THE BATTERY.....	12	AUTO FLASH MODE.....	23
CHECKING THE BATTERY.....	13	RED-EYE REDUCTION MODE.....	23
HOLDING YOUR CAMERA.....	13	DAYLIGHT-SYNC MODE.....	24
AUTOMATIC FILM SPEED SETTING.....	13	FLASH-OFF MODE.....	24
LOADING THE FILM & AUTO FILM.....	14	NIGHT SCENE MODE.....	25
ADVANCING.....	14	CONTINUOUS SHOOTING MODE.....	25
AUTO POWER SAVING SYSTEM.....	14	INFINITY-LANDSCAPE MODE.....	26
DATE MODE SET.....	15	USING THE SELF-TIMER.....	26
DATE AND TIME SET.....	15	UNLOADING THE FILM.....	27
DATE IMPRINT PLACE SET.....	16	REMOTE CONTROL SHOOTING.....	28
TITLE SELECTING.....	17	SPECIFICATIONS.....	29
LIST OF AVAILABLE TITLES.....	18	WARRANTY POLICY.....	31



## FOR SAFE USE OF YOUR CAMERA

Although we have carefully designed this camera for safe operation, please be sure to follow the following precautions.

- ⚠ WARNING** This mark indicates precautions that if not followed, could result in serious injury to the operator.
- ⚠ CAUTION** This mark indicates precautions that, if not followed, could result in minor or medium injury to the operator or damage to the equipment.

### ⚠ WARNING

- The electric circuits inside the camera contain high voltage working parts. Never attempt to disassemble the camera yourself.
- Wrapping the strap around your neck is dangerous. Make sure that small children do not get the strap caught their neck.
- Be sure to store batteries out of the reach of children. Seek medical assistance immediately if accidentally swallowed.

### ⚠ CAUTION

- Use of the flash near anyone's eyes may be harmful, especially for infants.
- Never try to disassemble, short or recharge the battery. Also, do not dispose of the battery in fire, as it may explode.
- Remove the battery from the camera immediately if they become hot or begin to smoke. Be careful not burn yourself during removal.

## PRECAUTIONS FOR YOUR CAMERA

### Precautions when taking pictures

- Do not allow the camera to get wet. Should the camera get wet wipe it off immediately with a dry soft cloth.
- Do not drop the camera or allow it to hit a solid object. If the camera suffers a severe shock or impact, take it to a Pentax service center for inspection.
- Be careful not to subject the camera to strong vibrations, shock or pressure. Cushion the camera during transportation.
- Condensation on the interior or the exterior of the camera may be harmful to the camera mechanism. When taking the camera from a warm temperature to a subfreezing one or vice versa, put the camera into a case or plastic bag so that

any changes in temperature difference is minimized. Do not remove it from the bag until the temperature has stabilized.

### Precautions for storage

- Avoid leaving the camera for extended periods in places where temperature and humidity are high, such as in a car.
- Store the camera in a cool, dry place with good air circulation that is free of dirt, dust, or chemicals.

### Precautions for proper care

- Use a blower and lens brush to remove dust accumulated on the lens or the viewfinder window.
- Never use solvents such as paint thinner, alcohol or benzene to clean the camera.

### **Other precautions**

- Do not place film cartridges near sources of the strong magnetic fields.
- The PENTAX warranty provided is only for the repair of defects in materials or workmanship. Damage of any kind cannot be repaired at no charge under the term of the warranty. If the difficulty is caused as a direct result of the product being used in conditions contrary to the instructions outlined in this manual, charges will be assessed or a repair quotation will be provided.

### **PRECAUTIONS FOR BATTERY USAGE**

- Use one 3V lithium battery, type CR-2 or the equivalent.
- Misuse of a battery can cause hazards such as leakage, overheating, explosions, etc. The battery should be inserted with the "+" and "-" sides facing correctly.
- Never try to disassemble, short or recharge the battery. Do not dispose of the battery in fire.
- Battery performance may be temporarily hindered in low temperatures, but will recover in normal temperatures.

## NAMES OF WORKING PARTS

- 1 Built-in flash
- 2 Mid-roll rewind button
- 3 Set button
- 4 Print No. set switch
- 5 Title button
- 6 Self-timer/Remote control switch
- 7 Date button
- 8 Mode button
- 9 Viewfinder window
- 10 LCD panel
- 11 Shutter release button
- 12 Zoom buttons
- 13 Film chamber cover release lever
- 14 Self-timer/Red-eye reduction LED
- 15 Light sensor window
- 16 Power switch
- 17 Remote control sensor
- 18 Lens/Lens cover
- 19 Autofocus sensors
- 20 Flash ready LED
- 21 Viewfinder eyepiece
- 22 Print selection switch
- 23 Battery chamber cover
- 24 Strap eyelet
- 25 Tripod socket
- 26 Film chamber cover

### **ATTACHING THE STRAP (Fig.1)**



1. Insert the small loop at the end of the strap under the strap eyelet.
  2. Insert the other end of the strap through the loop to tie the strap onto the strap eyelet.
- The protruding part of the strap adjustment clip can be used to press the small buttons on the camera.

### **INSERTING THE BATTERY**

1. Push the battery chamber cover latch as shown in Fig.2 to open the cover. **(Fig.2)**
2. Insert a 3V fresh lithium battery (type CR2) into the battery chamber with (+) side toward inside. **(Fig.3)**
3. Close the cover by pushing it back till it locks firmly in place with a click.
  - Only type CR2 battery (or equivalent) recommended for replacement.
  - Remove battery from the camera when you do not expect to use it for a long period time.

#### **CHECKING THE BATTERY (Fig.4)**

Conditions of the battery in camera can be checked at each power on the LCD panel.

1. The battery mark  is displayed as the battery is in good condition.
2. The battery mark  is displayed as the battery is near exhausted.
- Replace the battery as soon as possible.
3. The battery mark  is displayed as the battery power is too low. All camera functions are locked. The battery has to be replaced with new one.

#### **HOLDING YOUR CAMERA**

- Always use both hands to steady your camera. **(Fig.7-1)**
- When holding the camera vertically always position it with the flash at the top. **(Fig.7-2)**
- Be careful not to place your fingers over the lens, flash or focusing windows. **(Fig.7-3)**

#### **AUTOMATIC FILM SPEED SETTING**

When a film cartridge is loaded, the proper film speed is automatically set for the camera.

- A film speed ISO rating 100, 200, and 400 can be used.

## **LOADING THE FILM & AUTO FILM ADVANCING**

This camera accepts advanced photo system film (IX240 film-cartridge) only.

1. Push the film chamber cover release lever as shown in Fig.5 to open the film-cartridge chamber cover.(Fig.5)
2. Drop film-cartridge into the chamber with the visual indicator facing outside.(Fig.6)  
The camera will accept the new cartridge, but partially exposed film, the fully exposed, and processed film cannot be used.
3. Close the chamber cover by pushing it back until latching with a click.
4. First , the camera will check the film type, display exposure number on the LCD panel for a while . Following advance the film to the first frame (the film counter

appears maximum exposure no.) and the film loading symbol  will be displayed on the LCD panel ready for shooting.

5. Following each shot, the film will advance to the next frame automatically and counter will decrease by one in sequence.

## **AUTO POWER SAVING SYSTEM**

If you don't use your camera for about 3 minutes, camera will turn off for save power automatically.

Press the power switch can wake camera up.

### DATE MODE SET

Press the date button to switch, the print mode displayed on LCD.

### DATE AND TIME SET

Press the button with the strap ring tip.

1. Press the power switch to turn on camera.
2. Press DATE button for 3 seconds until "Year " digit starts blinking.
3. Press SET button to change the blinking number.
4. Press the DATE button to go to next mode.
5. Repeat this procedure until the numbers stop blinking.
- After pressing the DATE button for minute-adjustment, the clock will start from 0 second of set minute.

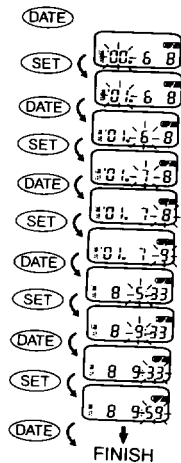
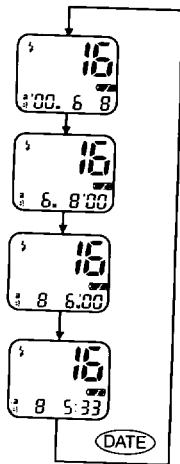



### DATE IMPRINT PLACE SET

Press the button with the strap ring tip.

1. Press the power switch to turn on camera.
2. Press the SET button to select the date imprint place.

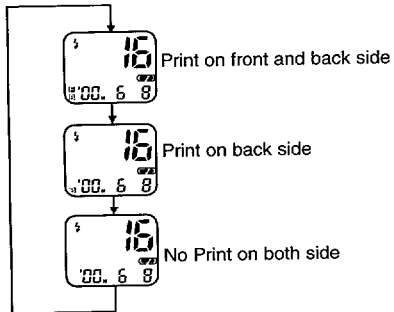

## TITLE SELECTING

The title will appear on the back of photo.

Press the button with the strap ring tip.

1. Push the power switch to turn on camera.
2. Press the TITLE ( / ) button.
3. Press the SET button to select language.
4. Press the TITLE ( / ) button to select the title code.
5. After selecting, press the DATE button for return to normal display.

Following is the language code vs. language, title code vs title table.

- The title is imprinted only the language and title codes appear on the LCD panel.
- The title imprinting mode is canceled and the language and title codes disappear from LCD panel on each time you take a picture.

- Contents of each title number and the number of the titles differ depending on selected language. However, there is no guarantee that each of selected title can be printed in all languages.

Language code	Language
En	U.S. English
dE	German
Fr	French
IL	Italian
ES	Spanish
JP	Japanese.

Title code	Title
00	Christmas
01	Birthday
02	Vacation
03	Honeymoon
04	Wedding
05	Hanukkah
06	Graduation
07	Family
08	Party
09	Holiday
10	Anniversary

Title code	Title
11	Friends
12	School Event
13	Trip
14	I love you
15	Thank you
16	Season's Greeting
17	Happy Birthday
18	Congratulations
19	Merry Christmas
20	Festival

Title code	Title
21	First day of school
22	Tour
23	New Year's
24	Easter
25	Happy New Year
26	Reunion
27	Father's Day
28	Mother's Day
29	Memories
30	Baptism

### **SETTING NUMBER OF PHOTOS TO BE PRINTED (Fig.8)**

1. Press the  button; the LCD panel will display the number of photos to be printed as follows:
2. Repeatedly pressing the button will set the number of photos to be printed as 1,2.....9.
  - " 1 " indicates 1 photo will be printed.
  - " 2 " indicates 2 photos will be printed
  - " 9 " indicates 9 photos will be printed, and " 0 " indicates 0 photo will be printed.
3. After pressing the shutter and taking the picture, the number of photos to be printed will be automatically set as 1. The LCD panel will again show the number of pictures can be taken.

### **TAKING A PICTURE (Fig.9)**

1. Press the power switch. The lens cover will open, and the lens will extend to the picture-taking position.
2. Look into the viewfinder. The lens will zoom to the telephoto side if you press the tele zoom button (48mm telephoto position). The lens will zoom to the wide angle side if you press the wide zoom button (24mm wide angle position).
3. Position the subject of your photograph in the center of the picture frame.
4. Press the shutter release button halfway for Auto-Focusing.

5. Press the shutter release button completely to take the picture; the film will advance to the next exposure.
  6. Turn off the power by pressing the power switch when you finished taking pictures. The lens will retract into the camera soon.
- Shooting distance:  
24mm : 1.0 ~  $\infty$  (3.3ft ~  $\infty$ )  
48mm : 1.2 ~  $\infty$  (3.9ft ~  $\infty$ )

### **AUTO-FOCUS SHOOTING**

This camera is equipped with a infrared auto focus system.

1. Set the subject you wish to take in the center of the viewfinder.
  2. Gently press the shutter release button down to take the picture. The film will advance automatically as soon as the shutter release button has been released.
- Be careful not to accidentally cover the autofocus sensor windows.
  - Keep the auto-focus sensor windows clean to ensure accurate focusing.

## SELECTING PRINT ASPECT RATIO

(Fig. 10, 11)

1. The print aspect ratio (PAR) of photographs can be freely preset for each shot by means of the print selection switch.

P - TYPE : ultra-wide size  
(for landscapes etc.)

H - TYPE : slightly wider size  
(for groups etc.)

C - TYPE : normal size

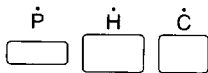

2. When processed, your photographs will be printed in one of three print aspect ratios depending on the selection of print selection switch at shooting.
- Carefully and correctly set your print selection switch for each shoot.

## MODE SELECTION & LCD PANEL

### (Fig. 12, 13)

Press the mode button to select one of the photographic modes.

The selected mode appears on LCD panel when the camera power is on.

Every time the power is on, the camera will preset its photographic mode to Auto flash mode.

It will change once at each pressing of mode button.

The sequence of the selected modes and displays are as following:



AUTO: Auto flash mode

AUTO:  Auto-flash with red-eye reduction mode

 : Daylight-sync flash mode

 : Flash off mode

 : Night scene mode

 : Continuous shooting mode (AUTO/)

 : Infinity-Landscape Mode

### **AUTO FLASH MODE**

At this photographic mode, the camera itself decides whether or not to fire flash.

1. If sufficient light is measured through the auto-exposure metering sensor, the built-in flash will not fire when shutter releasing.
2. If insufficient light is measured through the auto-exposure metering sensor, it will require additional light for good photography. Then the built-in flash will fire automatically when shutter releasing.

### **RED-EYE REDUCTION MODE**

Selecting this mode makes it possible to minimize the red-eye effect that sometimes occurs when taking portrait photographs with flash. Now it's easy for anyone to take superior shots of people.

1. Press the mode button until the  symbol appears on the LCD Panel.
2. Press the shutter release button halfway so that the ready monitor lights up.
3. Press the shutter release button.
  - When external light source is sufficient, built-in flash will not activate when pressing the shutter release button (same as auto mode).



### **DAYLIGHT SYNC MODE ⚡**

This forcibly trip flashes when you want to photograph subjects with sunlight to their side or back. It lets you take more natural looking pictures by softening harsh shadows.

1. Press the mode button until the ⚡ symbol appears on the LCD Panel.
2. Press the shutter release button. There will now be flash every time when shutter is tripped.

### **FLASH-OFF MODE Ⓞ**

This mode forcibly prevents automatic firing of the flash, thus allowing available light photography where flash photography is prohibited.

1. Press the mode button until the Ⓞ symbol appears on the LCD panel.
  2. Press the shutter release button and the shutter will be tripped without flash.
- In the flash-off mode, slow shutter speeds (up to 1/3 seconds) are used for available light. The use of a tripod is recommended to prevent the camera from shaking.

### **NIGHT SCENE MODE**

To take beautiful pictures of night scene, this particular potographic mode is recommended.

1. Press the mode button until the  symbol appears on the LCD panel.
  2. Press the shutter release button and the flash will activate. The shutter will open for 1/3 seconds to allow sufficient light for exposure.
- To use a tripod to hold the camera steady is recommended when photograph in this mode.

### **CONTINUOUS SHOOTING MODE**

This mode allows you to shoot continuously as long as the shutter release button is pressed. You can accurately capture the continuous action such as competitive sport events, moving subject and even the movements of an infant without missing any important moments.

1. Press the mode button until the  symbol appears on LCD.
2. Press and hold down the shutter release button.

### **INFINITY-LANDSCAPE MODE ▲**



Use this mode to take photos of distant landscapes and when shooting scenery or landscapes through a glass window. Focus will be set at infinity for maximum sharpness.

1. Press the mode button until the ▲ symbol appear on the LCD panel. This will insure sharp focusing at very long range.
2. Press shutter release button for a picture the flash will not activate under this mode.
  - To use a tripod to hold the camera steady is recommended when photograph in this mode.

### **USING THE SELF-TIMER ☺**

1. Compose your picture with the camera on a steady support.
2. Press the self-time button. The self-timer LED which is located on the front of your camera, will blink slowly for approximately 7 seconds. Then the LED will blink quickly and stay on for 1.5 seconds to indicate that the shutter is about to release. After a total of proximately 10 seconds have elapsed, the shutter will release.
  - Self-timer can cancelled by press the self-timer button once again, or turn off the power before shutter release.

## UNLOADING THE FILM

1. When the last frame of the roll has been exposed, the film will rewind automatically. The motor stops when the film has been fully rewound. For mid-roll rewind, press the mid-roll rewind button, by the camera strap ring tip. The film will also be forced to rewind. **(Fig.14)**
2. The  symbol is displayed on LCD panel during film rewinding. The film counter will count the exposure numbers backwards until "0" and the  symbol will be blinking on the LCD panel to indicate the completion of rewinding.
3. Open the film chamber cover and remove the cartridge. Be sure to check the visual exposure Indicator status of the rewound cartridge.
4. Leave the cartridge inside the chamber until rewinding is complete. All camera functions are locked to prevent the possibility of double exposure until the cartridge is removed from the chamber. The camera will not operate until the film is removed.
5. Push the film chamber cover release lever downwards to open the cover it will pop open half way, then place open it by hand. Gently tap the bottom of the camera, to disengage carriage.

## REMOTE CONTROL SHOOTING

### USING WIRELESS REMOTE CONTROL (OPTIONAL)

If you have purchased the optional wireless remote control, read this section.

The wireless remote control allows you to trip the shutter at a distance. The shutter will be released in 3 seconds after the shutter release button on the remote control is pressed.

- Use a tripod when shooting with the wireless remote control.
- When the remote control is used, the Self-Timer Shooting Mode cannot be used.

- Operating distance of the wireless remote control is up to approx. 4m when used directly in front of the camera.
1. Depress the self-timer/remote control button repeatedly until (Ⓜ) symbol appears on the LCD panel.  
Compose the scene and frame the subject with the AF frame.
  2. Aim the remote control transmitter towards the remote control receiver on the camera, and then depress the shutter release button on the remote control.

## SPECIFICATIONS

<b>Type:</b>	Advanced photo system (APS) lens shutter and motorized compact camera with C.H and P interchangeable formats
<b>Film:</b>	Advanced photo system (APS) IX240 film cartridge with auto film speed setting of ISO100, 200, 400.
<b>Frame size:</b>	C type: 15.6mm x 22.3mm, H type: 15.6mm x 27.4mm, P type: 9.6mm x 27.4mm
<b>Lens:</b>	Power zoom 24mm - 48mm f/4.9 - 9.9 6 elements in 2 groups Angle of view: 71 - 40
<b>Focusing:</b>	Infrared active autofocus, Focus range: At 24mm:1.0m to infinity (3.3ft - infinity), at 48mm: 1.2m to infinity (3.9ft - infinity)
<b>Shutter:</b>	Programmed AE electronic shutter with speed approx.1/500 - 1/3 seconds.
<b>Photograph Modes:</b>	Auto exposure mode, Red-eye reduction flash mode, Daylight- sync mode, Flash-off mode Night scene mode, Continuous shooting mode, Infinity-landscape mode
<b>Self-timer:</b>	Electronic self-timer about 10 sec, delay, Cancel function provided.

<b>Viewfinder:</b>	Actual image viewfinder with C, H and P interchangeable frame.
<b>Flash:</b>	Built-in flash with red-eye reduction feature, Effective range: (ISO 200) 1.0m (3.3ft) - 3.5m (11ft), Recycle time : approx 6sec.
<b>Film Transport:</b>	Auto loading, auto winding, auto rewinding, manual mid-roll rewind.
<b>Imprinting Function:</b>	Magnetic recording on the film, Year Month and Day, Month Day and Year, Day Month and Year, Day Hour and Minutes, 31 titles and 6 languages.
<b>Print Quantity Setting:</b>	It is possible.
<b>Power Source:</b>	One 3V lithium battery (CR2 or the equivalent)
<b>Dimensions &amp; Weight:</b>	100 (W) x 63 (H) x 40 (D) mm (3.9"x2.5"x1.6") ,175g (without battery) (6.2oz)
<b>Remote Control (Optional):</b>	Infrared wireless remote control, 3-second delay shutter release. Effective range: Closer than 4m when projected from the camera's front.
<b>Size and weight:</b>	22.0 (W)x 53.0 (L) x6.5 (D) mm (0.9"x2.1"x0.3") 7g (0.2oz) including battery

Design and specifications are subject to change without notice.

## **WARRANTY POLICY**

All Pentax cameras purchased through authorized bona fide photographic distribution channels are guaranteed against defects of material or workmanship for a period of twelve months from date of purchase. Service will be rendered, and defective parts will be replaced without cost to you within that period, provided the equipment does not show evidence of impact, sand or liquid damage, mishandling, tampering, battery or chemical corrosion, operation contrary to operating instructions, or modification by an unauthorized repair shop. The manufacturer or its authorized representatives shall not be liable for any repair or alterations except those made with its written consent and shall not be liable for damages from delay or loss of use or from other indirect or consequential damages of any kind, whether caused by defective material or workmanship or otherwise; and it is expressly agreed that the liability of the manufacturer or its representatives under all guarantees or warranties, whether expressed or implied, is strictly limited to the replacement of parts as herein before provided. No refunds will be made on repairs performed by non-authorized Pentax service facilities.

## **Procedure During 12-month Warranty Period**

Any Pentax which proves defective during the 12 month warranty period should be returned to the dealer from whom you purchased the equipment or to the manufacturer. If there is no representative of the manufacturer in your country, send the equipment to the manufacturer with postage prepaid. In this case, it will take a considerable length of time before the equipment can be returned to you owing to the complicated customs procedures required. If the equipment is covered by warranty, repairs will be made and parts replaced free of charge, and the equipment will be returned to you upon completion of servicing. If the equipment is not covered by warranty, regular charges of the manufacturer or of its representatives will apply. Shipping charges are to be borne by the owner. If your Pentax was purchased outside of the country where you wish to have it serviced during the warranty period, regular handling and servicing fees may be charged by the manufacturer's representatives in that country. Notwithstanding this, your Pentax returned to the manufacturer will be serviced free of charge according to this procedure and warranty policy.



In any case, however, shipping charges and customs clearance fees are to be borne by the sender. To prove the date of your purchase when required, please keep the receipts or bills covering the purchase of your equipment for at least a year. Before sending your equipment for servicing, please make sure that you are sending it to the manufacturer's authorized representatives or their approved repair shops, unless you are sending it directly to the manufacturer. Always obtain a quotation for the service charge, and only after you accept the quoted service charge, instruct the service station to proceed with the servicing.

The local warranty policies available from Pentax distributors in some countries can supersede this warranty policy. Therefore, we recommend that you review the warranty card supplied with your product at the time of purchase, or contact the PENTAX distributor in your country for more information and to receive a copy of the warranty policy.



---

**FRANÇAIS**

## TABLE DES MATIERES

POUR UNE UTILISATION EN TOUTE SECURITE DE VOTRE APPAREIL .....	36	SELECTION DE TITRE .....	45
CONSEILS D'ENTRETIEN .....	37	LISTE DES TITRES DISPONIBLES .....	46
PRÉCAUTIONS POUR L'UTILISATION DES PILES .....	38	SELECTION DU NOMBRE DE PHOTOS A IMPRIMER .....	47
DESCRIPTIF DE VOTRE APPAREIL .....	39	PRISE DE VUE .....	47
MISE EN PLACE DE LA COURROIE .....	40	PRISE DE VUE AUTOFOCUS .....	48
INSERTION DE LA PILE .....	40	SELECTION DU FORMAT D'IMPRESSION .....	49
CONTROLE DE L' ETAT DE LA PILE .....	41	SELECTION DE MODE ET ECRAN ACL .....	50
PRISE EN MAIN DE L'APPAREIL .....	41	MODE FLASH AUTO .....	51
RÉGLAGE AUTOMATIQUE DE LA SENSIBILITÉ DU FILM .....	41	MODE REDUCTION DES YEUX ROUGES .....	51
CHARGEMENT DU FILM & ENTRAÎNEMENT AUTOMATIQUE .....	42	MODE SYNCHRO FLASH PLEIN JOUR .....	52
SYSTEME AUTOMATIQUE D'ECONOMIE D'ENERGIE .....	42	MODE FLASH ANNULE .....	52
SELECTION DU MODE DATE .....	43	MODE SCENE DE NUIT .....	53
REGLAGE DE LA DATE ET DE L'HEURE .....	43	MODE DE PRISE DE VUE EN CONTINU .....	53
SELECTION DU TYPE D'IMPRESSION DE LA DATE .....	44	MODE INFINI-PAYSAGE .....	54
		UTILISATION DU RETARDATEUR .....	55
		RETRAIT DU FILM .....	56
		UTILISATION DE LA TÉLÉCOMMANDE CARACTERISTIQUES .....	57
		GARANTIE .....	59

## POUR UNE UTILISATION EN TOUTE SECURITE DE VOTRE APPAREIL

Nous avons pris le plus grand soin dans la conception de cet appareil pour vous permettre de l'utiliser en toute sécurité, cependant, veuillez à bien suivre les précautions d'emploi énumérées sur cette page.

- ⚠ DANGER** Ce symbole indique les précautions d'emploi dont la non-observation risque d'être dangereuse pour l'utilisateur.
- ⚠ ATTENTION** Ce symbole indique les précautions dont la non-observation peut être faiblement ou moyennement dangereuse pour l'utilisateur ou risque d'endommager l'équipement.

### ⚠ DANGER

- Les circuits électroniques à l'intérieur de l'appareil contiennent des pièces sous haute tension. N'essayez jamais de démonter l'appareil.
- Il est dangereux d'enrouler la courroie autour de son cou. Soyez tout particulièrement vigilant avec les enfants en bas âge.
- Prenez soin de garder les piles hors de portée des enfants. Consultez immédiatement un médecin en cas d'absorption accidentelle.

### ⚠ ATTENTION

- Ne déclenchez pas le flash à proximité des yeux du sujet car vous pourriez lui provoquer des lésions oculaires. Soyez particulièrement attentif avec les enfants en bas âge.
- N'essayez jamais de démonter, de recharger ou de mettre en court-circuit la pile. Ne la jetez jamais au feu, elle pourrait exploser.
- Retirez immédiatement la pile de l'appareil si elle chauffe ou commence à fumer, en faisant attention de ne pas vous brûler.

## INFORMATIONS CONCERNANT VOTRE APPAREIL

### Précautions lors de la prise de vue

- N'exposez pas votre appareil à la pluie. S'il venait à être mouillé, séchez-le immédiatement avec un chiffon sec et doux.
- Ne faites pas tomber l'appareil et évitez-lui tout choc. En cas de choc important, contactez votre revendeur PENTAX pour le faire vérifier.
- Prenez soin de ne pas soumettre votre appareil à de fortes vibrations ou pressions. Pendant le transport, enveloppez-le pour amortir tout choc ou vibration.
- Toute formation de condensation à l'intérieur ou à l'extérieur de l'appareil peut endommager son mécanisme. Lorsque vous emportez votre appareil d'une température extérieure froide à une pièce surchauffée ou vice versa, mettez-le dans un sac pour qu'il change progressivement de température. Sortez-le seulement lorsqu'il sera à température ambiante.

### Précautions de rangement

- Evitez de laisser votre appareil photo trop longtemps dans un lieu à température et humidité élevées, dans une voiture par exemple.
- Entreposez votre appareil dans un endroit frais, sec, bien aéré et à l'abri de la saleté, de la poussière ou des produits chimiques.

### Conseils d'entretien

- Utilisez une soufflette pour dépeussier l'objectif ou le viseur.
- N'utilisez jamais de solvants tels que du diluant, de l'alcool ou du benzène pour nettoyer l'appareil.

### **Autres précautions**

- Ne laissez pas les pellicules à proximité d'éléments générateurs de champs magnétiques importants.
- La garantie PENTAX n'assure que la réparation des pièces défectueuses et la main-d'oeuvre. Toute réparation dépassant les limites de la garantie ne sera pas prise en charge par PENTAX. Si le problème est le résultat direct d'une utilisation contraire aux directives données dans ce mode d'emploi, les frais seront à la charge du client et un devis sera établi.

### **Précautions pour l'utilisation de la pile**

- Utilisez une pile lithium 3V de type CR-2 ou équivalente.
- Une mauvaise utilisation de la pile peut provoquer des fuites, surchauffes, explosions, etc. Respectez les polarités "+" et "-" indiquées.
- N'essayez jamais de démonter, de recharger ou de mettre en court-circuit la pile. Ne la jetez jamais au feu.
- A basse température, le fonctionnement de la pile peut être momentanément altéré, mais un retour à une température normale réglera le problème.

## DESCRIPTIF DE VOTRE APPAREIL

- ① Flash incorporé
- ② Commande de rebobinage en cours de film
- ③ Commande de réglage
- ④ Commande de sélection du nombre d'impression
- ⑤ Commande de sélection de titre
- ⑥ Retardateur/télécommande
- ⑦ Commande Date
- ⑧ Commande Mode
- ⑨ Fenêtre du viseur
- ⑩ Ecran ACL
- ⑪ Déclencheur
- ⑫ Commande de zooming
- ⑬ Levier du logement de la cartouche film
- ⑭ Témoin lumineux du retardateur/ réducteur des yeux rouges
- ⑮ Fenêtre cellule
- ⑯ Interrupteur général
- ⑰ Récepteur de commande à distance
- ⑱ Objectif / Protecteur d'objectif
- ⑲ Capturs pour la mise au point automatique
- ⑳ Témoin de disponibilité du flash
- ㉑ Oculaire de visée
- ㉒ Sélecteur de format d'impression
- ㉓ Couvercle du logement de la pile
- ㉔ Oeillet pour courroie
- ㉕ Ecrou de pied
- ㉖ Couvercle du logement de cartouche



## MISE EN PLACE DE LA COURROIE (Fig.1)



1. Passez la petite boucle à l'extrémité de la courroie sous l'attache de courroie.
  2. Insérez l'autre extrémité de la courroie dans la bouche afin de pouvoir resserrer la courroie sur l'oeillet.
- La partie saillante de l'attache de la courroie peut servir à presser les petites commandes de l'appareil.

## INSERTION DE LA PILE

1. Poussez le verrou du couvercle de logement de la pile comme montré en Fig.2 pour ouvrir le couvercle du logement.  
(Fig.2)
  2. Insérez une pile lithium 3V neuve (type CR2) dans le logement en orientant la borne (+) vers l'intérieur. (Fig.3)
  3. Fermez le couvercle en le pressant jusqu'à ce qu'il se verrouille en position avec un clic de confirmation.
- Il n'est possible d'utiliser que des piles CR2 (ou équivalentes).
  - Retirez la pile de l'appareil lorsque vous n'avez pas l'intention de vous servir de votre appareil avant longtemps.

## CONTROLE DE L'ÉTAT DE LA PILE (Fig.4)

L'état de la pile peut se vérifier à chaque mise sous tension de l'écran ACL.

1. Le témoin  apparaît lorsque la tension est suffisante.
2. Le témoin  apparaît lorsque la pile est presque déchargée.
  - Remplacez la pile dès que possible.
3. Le témoin  apparaît lorsque la tension de la pile est trop faible. Toutes les opérations de l'appareil sont verrouillées. La pile doit être remplacée.

## PRISE EN MAIN DE VOTRE APPAREIL

- Tenez toujours l'appareil des deux mains pour lui assurer une parfaite stabilité. (Fig.7-1)
- En cadrage vertical, tournez toujours l'appareil avec le flash en haut. (Fig.7-2)
- Veillez à ne pas mettre les doigts devant l'objectif, le flash ou les fenêtres de mise au point. (Fig.7-3)

## REGLAGE AUTOMATIQUE DE LA SENSIBILITE DU FILM

Une fois le film inséré, la sensibilité du film se règle automatiquement.

- Il est possible d'utiliser des films 100, 200 et 400 ISO.

## CHARGEMENT DU FILM ET ENTRAÎNEMENT AUTOMATIQUE

Cet appareil n'accepte que des films APS (cartouche IX240).

1. Actionnez le levier d'ouverture du logement de film comme indiqué Fig.5 pour ouvrir le couvercle du logement de film. (Fig.5)
2. Insérez la cartouche avec l'indicateur visuel dirigé vers l'extérieur. (Fig.6)  
L'appareil accepte les films vierges mais n'accepte pas les films partiellement ou totalement exposés ainsi que ceux développés.
3. Refermez le couvercle et verrouillez-le en le poussant (vous entendrez un clic).
4. D'abord, l'appareil vérifiera le type de film et affichera le nombre de vue sur l'écran ACL. Ensuite, il avancera le film

jusqu'à la première vue (le compteur de vues indiquera le nombre maximal de vues à exposer) et le symbole de chargement de film apparaîtra sur l'écran ACL, indiquant que l'appareil est prêt pour la prise de vue. 

5. Après chaque vue, le film avance automatiquement jusqu'à la vue suivante et le compteur de vues diminue de 1.

## SYSTEME AUTOMATIQUE D'ECONOMIE D'ENERGIE

Si vous laissez votre appareil 3 minutes sans vous en servir, il se met automatiquement hors tension pour économiser sa pile. Pressez l'interrupteur général pour le remettre sous tension.

## REGLAGE DE LA DATE ET DE L'HEURE

Pressez la commande avec la pointe de l'attache courroie.

1. Pressez l'interrupteur général pour mettre l'appareil sous tension. (Fig.9)
  2. Pressez la commande DATE pendant 3 secondes jusqu'à ce que le chiffre de l'année se mette à clignoter.
  3. Pressez la commande de réglage SET pour modifier le chiffre clignotant.
  4. Pressez la commande DATE pour passer à la section de chiffre suivante.
  5. Répétez cette opération jusqu'à ce que tous les chiffres s'arrêtent de clignoter.
- Une fois la commande DATE pressée après le réglage des minutes, l'horloge repart de zéro seconde pour la minute programmée.

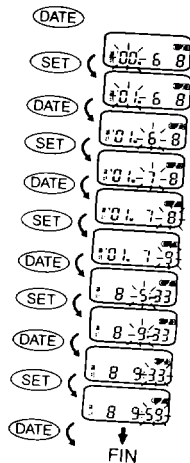
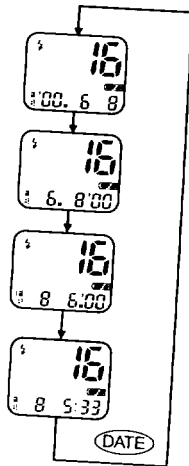

## SELECTION DE LA POSITION D'IMPRESSION DE LA DATE

Pressez la commande avec la pointe de l'attache courroie.

1. Pressez l'interrupteur général pour mettre l'appareil sous tension. (Fig.9)
2. Pressez la commande de réglage SET pour sélectionner l'emplacement de l'impression de la date.

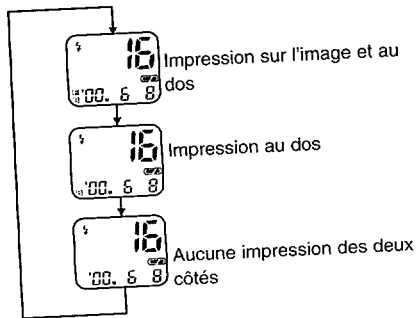

## SELECTION DE TITRE

Le titre apparaîtra au dos de la photo.

1. Pressez la commande avec la pointe de l'attache de courroie.
2. Pressez l'interrupteur général pour mettre l'appareil sous tension. (Fig.9)
3. Pressez la commande de sélection de TITRE ( / ).
4. Pressez la commande de réglage SET pour sélectionner la langue.
5. Pressez la commande de sélection de TITRE ( / ) pour sélectionner le code de titre.
6. Une fois le titre sélectionné, pressez la commande DATE pour revenir à l'affichage normal.

Vous trouverez ci-dessous les codes des différentes langues et des titres.

- Le titre n'est imprimé que lorsque les codes de langue et titre apparaissent sur l'écran ACL.

- Le mode d'impression de titre est annulé et les codes de langue et de titre disparaissent de l'écran ACL après chaque prise de vue.
- Le libellé de chaque titre et le nombre de titre diffère selon la langue sélectionnée. Il n'est pas garanti que chaque titre sélectionné puisse être imprimé dans toutes les langues.

Code langue	Langue
En	Américain
dE	Allemand
Fr	Français
IL	Italien
ES	Espagnol
JP	Japonais.

Code Titre	Titre
00	Noël
01	Anniversaire
02	Congé
03	Lune de miel
04	Mariage
05	Hanukkah
06	Remise de diplôme
07	Famille
08	Fête
09	Vacances
10	Anniversaire

Code Titre	Titre
11	Amis
12	Événement scolaire
13	Excursion
14	Je t'aime
15	Merci
16	Joyeuses fêtes
17	Bon anniversaire
18	Félicitations
19	Joyeux Noël
20	Festival

Code Titre	Titre
21	Premier jour d'école
22	Visite
23	Nouvelle année
24	Pâques
25	Bonne année
26	Retrouvailles
27	Fête des pères
28	Fête des mères
29	Souvenir
30	Baptême

### **SELECTION DU NOMBRE DE PHOTOS A IMPRIMER (Fig.8)**

1. Pressez la commande ; l'écran ACL affiche le nombre de photos à imprimer de la manière suivante:
2. Pressez autant de fois la commande que le nombre de tirages souhaité 1,2...9.  
" 1 " indique qu'il y aura 1 tirage.  
" 2 " indique qu'il y aura 2 tirages  
" 9 " indique qu'il y en aura 9 et " 0 " qu'aucune photo ne sera tirée.
3. Après le déclenchement et la photo prise, le nombre de photos à imprimer revient automatiquement sur 1. L'écran ACL indiquera de nouveau le nombre de photos restant à prendre.

### **PRISE DE VUE (Fig.9)**

1. Pressez l'interrupteur général. Le protecteur d'objectif s'ouvre et l'objectif sort en position de prise de vue.
2. Regardez dans le viseur. L'objectif resserre le cadrage lorsque vous pressez la commande de zoom téléobjectif (position téléobjectif 48mm). Il élargira le cadrage lorsque vous pressez la commande de zoom grand-angle (position grand angle 24mm)
3. Positionnez le sujet au centre de la vue.
4. Pressez le déclencheur à mi-course pour activer l'autofocus.



5. Pressez le déclencheur à fond pour prendre la photo; le film avancera jusqu'à la prochaine vue.
  6. Une fois la prise de vues terminée, mettez l'appareil hors tension en pressant l'interrupteur général. L'objectif se rétractera dans l'appareil.
- Distance de prise de vue:  
24mm : 1,0m -  $\infty$   
48mm : 1,2m -  $\infty$

### **PRISE DE VUE AUTOFOCUS**

Cet appareil est équipé d'un automatisme de mise au point par infrarouge.

1. Cadrez le sujet que vous souhaitez photographier au centre du viseur.
  2. Pressez doucement le déclencheur à fond pour prendre la photo. Le film avancera automatiquement une fois la prise de vue terminée.
- Faites attention de ne pas occulter les fenêtres autofocus.
  - Gardez les fenêtres autofocus propres pour que la mise au point reste toujours précise.

## SELECTION DU FORMAT D'IMPRES- SION (Fig.10, 11)

1. Le format d'impression peut être librement choisi pour chaque photo au moyen du sélecteur de format d'impression.

TYPE P (1:3) : - format ultra-large  
(pour les paysages, par exemple)

TYPE H (9:6) : - format large  
(pour les groupes, par exemple)

TYPE C (2:3) : - format normal

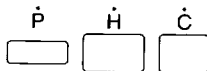

2. Lors de leur traitement, les photographies seront imprimées dans le format que vous aurez choisi au moment de la prise de vue.
- Faites attention à bien sélectionner le format d'impression souhaité pour chaque vue.

## SELECTION DE MODE ET ECRAN ACL (Fig.12, 13)

Pressez la commande de mode pour sélectionner l'un des modes photographiques.

Le mode sélectionné apparaît sur l'écran ACL lorsque l'appareil est sous tension.

A chaque mise sous tension, l'appareil sélectionne automatiquement le mode flash auto.

Ce mode se modifie à chaque pression de la commande de mode.

Le défilement des modes sélectionnés et les affichages de l'écran ACL sont les suivants:



AUTO : Mode flash auto

AUTO  : Mode flash auto avec réduction des yeux rouges

 : Mode Synchro flash plein jour

 : Mode flash annulé

 : Mode scène de nuit

 : Mode prise de vue en continu (AUTO/)

 : Mode infini-paysage

### MODE FLASH AUTO

Avec ce mode photographique, l'appareil décidera lui-même s'il faut ou non déclencher le flash.

1. Si la lumière mesurée par la cellule est suffisante, il ne le déclenchera pas.
2. En revanche, si elle est insuffisante et nécessite un éclairage supplémentaire pour une exposition correcte, il le déclenchera.

### MODE REDUCTION DES YEUX ROUGES



Avec ce mode, il est possible de réduire l'effet des yeux rouges apparaissant parfois dans les portraits pris au flash, pour permettre à tout le monde de réaliser facilement de superbes photos de personnes.

1. Pressez la commande de mode  jusqu'à l'apparition du symbole sur l'écran ACL.
2. Pressez le déclencheur à mi-course pour vérifier que le témoin de disponibilité du flash s'allume.
3. Pressez le déclencheur.
  - Si la lumière ambiante est suffisante, le flash incorporé ne se déclenchera pas (comme en mode flash auto).

### **MODE SYNCHRO FLASH PLEIN JOUR ⚡**

Ce mode force l'émission du flash lorsque votre sujet se trouve en contre-jour pour déboucher les ombres sur son visage et rendre à votre photo tout son naturel.

1. Pressez la commande de mode jusqu'à l'apparition de ⚡ sur l'écran ACL.
2. Pressez le déclencheur. Le flash se déclenchera à chaque prise de vue.

### **MODE FLASH ANNULÉ ⓧ**

Ce mode empêche l'émission automatique de l'éclair, permettant ainsi de photographier en lumière ambiante lorsque le flash est interdit.

1. Pressez la commande de mode jusqu'à l'apparition de ⓧ sur l'écran ACL.
  2. Pressez le déclencheur et la prise de vue se fera sans flash.
- En mode flash annulé, les vitesses lentes (jusqu'à 1/3 seconde) sont utilisées pour capturer la lumière ambiante. L'utilisation est recommandée pour éviter le bougé d'appareil.

### **MODE SCENE DE NUIT**

Ce mode est utile pour réussir de superbes photos de nuit.

1. Pressez la commande de mode jusqu'à l'apparition de  sur l'écran ACL.
  2. Pressez le déclencheur. Le flash se déclenchera et l'obturateur restera ouvert 1/3 seconde pour capturer suffisamment de lumière pour l'exposition.
- Il est conseillé d'utiliser un pied avec ce mode pour maintenir l'appareil bien stable.

### **MODE DE PRISE DE VUE EN CONTINU**

Ce mode vous permet de continuer la prise de vues aussi longtemps que vous maintenez le déclencheur pressé. Vous pouvez ainsi capturer une action dans son ensemble, comme par exemple une course sportive ou les exploits de votre enfant sans rien perdre de la scène.

1. Pressez la commande de mode jusqu'à l'apparition de  sur l'écran ACL.
2. Pressez et maintenez le déclencheur enfoncé.

### **Mode infini-paysage ▲**



Utilisez ce mode pour prendre des paysages éloignés et photographier des scènes ou des paysages à travers une vitre. La mise au point restera réglée sur l'infini pour assurer une netteté maximale.

1. Pressez la commande de mode jusqu'à l'apparition de ▲ sur l'écran ACL. Ce mode assurera une parfaite mise au point des plans très éloignés.
  2. Pressez le déclencheur pour prendre la photo. Le flash ne se déclenche pas avec ce mode.
- Il est recommandé d'utiliser un pied avec ce mode.

### **UTILISATION DU RETARDATEUR ☺**

1. Composez la scène en vous aidant d'un support stable.
  2. Pressez la commande du retardateur. Le témoin lumineux du retardateur qui se trouve sur le devant de l'appareil, clignotera lentement pendant environ 7 secondes. Puis, il accélérera son clignotement pour rester finalement allumé 1,5 secondes afin de signaler que la vue va être exposée. Le déclenchement est différé de 10 secondes au total.
- Il est possible d'annuler le retardateur en pressant une nouvelle fois le déclencheur ou en mettant l'appareil hors tension.

## RETRAIT DU FILM

1. Une fois la dernière vue exposée, le film se rebobine automatiquement. Le moteur s'arrête lorsque le film a été entièrement rebobiné. Pour rebobiner un film partiellement exposé, pressez la commande de rebobinage en cours de film avec la pointe de l'attache de courroie. L'appareil forcera alors le rebobinage. (Fig.14)
2. Le symbole  apparaît sur l'écran ACL pendant le rebobinage. Le compteur de vues décomptera jusqu'à " 0 " et le symbole  clignotera sur l'écran ACL pour indiquer la fin du rebobinage.
3. Ouvrez le couvercle du logement du film et retirez la cartouche. Vérifiez l'état de l'indicateur visuel du film rebobiné (✖).
4. Laissez la cartouche à l'intérieur de son logement jusqu'à ce que le rebobinage soit terminé. Toutes les fonctions sont verrouillées jusqu'à ce que la cartouche soit retirée pour éviter le risque de double exposition. L'appareil ne fonctionnera pas tant que le film ne sera pas retiré.
5. Abaissez le levier de logement de film pour que le couvercle s'ouvre à moitié. Aidez-le ensuite à s'ouvrir en entier et tapez doucement en dessous de l'appareil pour faire sortir la cartouche.



## UTILISATION DE LA TELECOMMANDE SANS FIL (OPTION)

Lisez cette section si vous avez acheté la télécommande optionnelle.

Cette télécommande permet de déclencher à distance. L'obturateur se déclenche 3 secondes après que le déclencheur de la télécommande ait été pressé.

- Il est recommandé d'utiliser un pied avec la télécommande.
- Avec la télécommande, il est impossible d'utiliser le retardateur.

- La télécommande fonctionne jusqu'à environ 4m lorsqu'elle est pointée directement devant l'appareil.
1. Pressez la commande retardateur/ télécommande jusqu'à l'apparition du symbole  sur l'écran ACL. **(Fig.22-1)**. Cadrez la scène avec la mire autofocus sur le sujet.
  2. Dirigez la télécommande vers le récepteur de l'appareil, puis pressez son déclencheur. **(Fig.22-2)**

## CARACTERISTIQUES

<b>Type:</b>	Compact APS motorisé avec sélection du format d'impression C, H et P
<b>Film:</b>	Cartouche IX240 (APS) avec réglage automatique de la sensibilité 100, 200, 400 ISO. Format d'impression: type C: 15,6mm x 22,3mm, type H: 15,6mm x 27,4mm, type P: 9,6mm x 27,4mm
<b>Frame size:</b>	C type: 15.6mm x 22.3mm, H type: 15.6mm x 27.4mm, P type: 9.6mm x 27.4mm
<b>Objectif:</b>	Zoom motorisé 24mm - 48mm f/4,9 - 9,9 6 éléments en 2 groupes Angle de vue: 71 - 40
<b>Mise au point:</b>	Autofocus actif par infrarouge avec mémorisation de la mise au point, plage de mise au point: à 24 mm: 1,0 m à l'infini, à 48 mm: 1,2 m à l'infini
<b>Obturbateur:</b>	Electronique à exposition auto programmée avec vitesses d'environ 1/500 à 1/3 seconde
<b>Modes de prise de vue:</b>	Mode d'exposition automatique, mode flash avec réduction des yeux rouges, mode flash Synchro plein jour, mode flash annulé, mode scène de nuit, mode de prise de vues en continue, mode infini-paysage
<b>Retardateur:</b>	Electronique avec temporisation de 10 secondes. Possibilité d'annulation.

<b>Viseur:</b>	Viseur à image réelle avec repère de format d'impression C, H et P.
<b>Flash:</b>	Flash incorporé avec réduction des yeux rouges. Portée du flash (ISO 200) : 1,0m - 3,5m. Temps de charge : environ 6 secondes.
<b>Prise en charge du film:</b>	Chargement auto, rebobinage auto, rebobinage manuel en cours de film.
<b>Impression:</b>	Enregistrement magnétique du film. Année Mois et Jour, Mois Jour et Année, Jour, Mois et Année, Jour Heure et Minutes, 31 titres et 6 langues
<b>Sélection du nombre de tirages:</b>	possible
<b>Alimentation:</b>	Une pile au lithium de 3V (CR-2 ou équivalent)
<b>Dimensions et poids:</b>	100 (L) x 63 (H) x 40 (E) mm 175g sans la pile.
<b>Télécommande (optionnelle):</b>	Télécommande à infrarouge sans fil, déclenchement différé de 3 secondes. Rayon d'action : jusqu'à 4m lorsque pointée directement devant l'appareil.
<b>Dimensions et poids:</b>	22 (l) x 53.0 (L) x 6.5 (E) mm avec la pile 7g avec pile.
La présentation et les caractéristiques sont sujettes à modification sans notification préalable.	

## **GARANTIE**

Tous les appareils PENTAX achetés chez des revendeurs autorisés sont garantis contre tout défaut de fabrication pendant une période de douze mois suivant la date d'achat. Pendant cette période, les réparations et l'échange des pièces défectueuses sont effectués gratuitement, sous réserve que le matériel ne présente aucune trace de choc, de corrosion par des produits chimiques ou par fuite de pile, de dommage dû à l'infiltration de sable ou de liquide, de mauvaise manipulation ou de manipulation contraire au mode d'emploi ou de modifications par un réparateur non agréé. Le fabricant et son représentant agréé ne sont pas responsables des réparations ou modifications n'ayant pas fait l'objet d'accord expressément écrit, ni des dommages liés au retard ou à la perte d'usage du matériel ni à leurs conséquences quelles qu'elles soient, directes ou indirectes, causées par la défectuosité du matériel ou par tout autres causes. Il est expressément reconnu par l'acheteur que la responsabilité du fabricant ou de ses représentants en matière de garantie, implicite ou explicite, est strictement limitée au remplacement des pièces comme indiqué ci-dessus. Il ne sera effectué aucun remboursement d'une réparation faite par un service après-vente non agréé par PENTAX.

## **Procédure pendant la période de garantie de 12 mois**

Tout objectif PENTAX reconnu défectueux pendant la période de 12 mois suivant son achat devra être retourné au revendeur chez lequel l'achat a été effectué ou chez le fabricant. S'il n'existe pas de représentant agréé du fabricant dans votre pays, envoyez votre matériel directement au fabricant, en port payé. Dans ce cas, la période d'immobilisation du matériel risque d'être très longue en raison des procédures requises. Si le matériel est couvert par la garantie, la réparation sera effectuée et les pièces remplacées gracieusement avant de vous être renvoyé en état de fonctionnement. Si le matériel n'est plus sous garantie, la réparation sera facturée aux tarifs habituels du fabricant ou de son représentant. Les frais de port sont à la charge du propriétaire de l'équipement. Si votre matériel Pentax a été acheté dans un autre pays que celui où vous souhaitez faire appliquer la garantie, les frais de remise en état peuvent vous être facturés par le représentant du fabricant de ce pays. Néanmoins, si le matériel est retourné au fabricant, il sera réparé pendant la période de garantie conformément à cette garantie.

Dans tous les cas, les frais d'expédition et de douane seront à la charge de l'expéditeur. Prenez soin de conserver comme preuve d'achat le reçu ou la facture de votre équipement pendant au moins un an. Avant d'envoyer votre équipement en réparation, assurez-vous que vous l'envoyez bien au représentant agréé du fabricant ou à un atelier de réparation autorisé, ou envoyez-le alors directement au fabricant. Demandez toujours un devis pour la réparation et ne donnez votre accord pour la réparation qu'après en avoir eu connaissance.

Les garanties locales accordées par des distributeurs Pentax dans certains pays peuvent dépasser cette garantie. Par conséquent, nous vous conseillons de lire attentivement la carte de garantie fournie avec le produit au moment de l'achat ou de contacter le distributeur PENTAX de votre pays pour obtenir de plus amples informations et recevoir une copie de la garantie.



**DUTCH**

## INHOUD

VEILIG GEBRUIK VAN UW CAMERA .....	64	OPNAMEN MAKEN .....	75
AANDACHTSPUNTEN VOOR HET GEBRUIK	65	OPNAMEN MAKEN MET AUTOFOCUS .....	76
AANDACHTSPUNTEN EN BATTERIJGEBRUIK .....	66	BREEDTE-HOOGTEVERHOUDING VAN DE	
DE VERSCHILLENDE ONDERDELEN .....	67	AFDRUK SELECTEREN .....	77
DE DRAAGRIEM BEVESTIGEN .....	68	FUNCTIEKEUZE EN & LCD .....	78
DE BATTERIJ PLAATSEN .....	68	AUTOMATISCH FLITSEN .....	79
DE BATTERIJ CONTROLEREN .....	69	RODE-OGENREDUCTIE .....	79
DE CAMERA VASTHOUDEN .....	69	DAGLICHT-SYNCHRONISATIE .....	80
AUTOMATISCHE		FLITSER-UIT .....	80
FILMGEVOELIGHEIDSINSTELLING .....	69	NACHTOPNAMEN .....	81
DE FILM IN DE CAMERA PLAATSEN &		SERIEOPNAMEN .....	81
AUTOMATISCH FILMTRANSPORT .....	70	ONEINDIG/LANDSCHAP-FUNCTIE .....	82
AUTOMATISCH		DE ZELFONTSPANNER .....	82
ENERGIEBESPARINGSSYSTEEM .....	70	DE FILM UIT DE CAMERA NEMEN .....	83
DATUMFUNCTIE INSTELLEN .....	71	DE DRAADLOZE AFSTANDSBEDIENING .....	84
DATUM EN TIJD INSTELLEN .....	71	TECHNISCHE GEGEVENS .....	85
POSITIE DATUMAFDRUK INSTELLEN .....	72	GARANTIEBEPALINGEN .....	87
TITEL SELECTEREN .....	73		
LIJST VAN BESCHIKBARE TITELS .....	74		
AANTAL AF TE DRUKKEN FOTO'S INSTELLEN .....	75		



## VEILIG GEBRUIK VAN UW CAMERA

Hoewel bij het ontwerp van deze camera veel aandacht is besteed aan een veilige bediening, is het noodzakelijk de op deze pagina vermelde voorschriften op te volgen.

- ⚠ WAARSCHUWING** Dit teken duidt op voorschriften die, indien niet opgevolgd, ernstig letsel tot gevolg kunnen hebben bij degene die de camera bedient.
- ⚠ OPGELET** Dit teken duidt op voorschriften die, indien niet opgevolgd, licht of minder ernstig letsel van degene die de camera bedient of beschadiging van de apparatuur tot gevolg kunnen hebben.

### ⚠ WAARSCHUWING

- Het elektronische circuit in deze camera bevat een aantal onderdelen die onder hoge spanning staan. Demonteer de camera daarom nooit.
- Het riempje om uw nek doen is gevaarlijk. Zorg dat kleine kinderen het riempje niet om hun nek krijgen.
- Bewaar batterijen altijd buiten bereik van kinderen. Mocht een kind per ongeluk een batterij inslikken, vraag dan direct om medische hulp.

### ⚠ PAS OP

- Gebruik de flitser niet vlakbij personen of dieren, omdat de flits pijn kan veroorzaken in de ogen. Wees vooral voorzichtig met flitsgebruik in de buurt van kinderen.
- Door kortsluiten, demontage, opladen of verhitting kan de batterij scheuren of zelfs exploderen.
- Wordt de batterij heet of begint deze te roken, haal hem dan direct uit de camera. Pas op dat u zichzelf niet brandt bij het verwijderen van de batterij.

## AANDACHTSPUNTEN VOOR HET GEBRUIK

### Bij het maken van opnamen

- Laat de camera niet nat worden. Mocht de camera nat worden, veeg het vocht er dan onmiddellijk af met een droge zachte doek.
- Laat de camera niet vallen of tegen een hard voorwerp aanstoten. Krijgt de camera een zware schok of stoot te verduren, laat hem dan nakijken bij een Pentax Service Centrum.
- Stel de camera niet bloot aan heftige trillingen of schokken, of aan extreem grote druk. Wanneer u de camera vervoert, kunt u deze het best met een kussentje beschermen.
- Condensatie, zowel binnen in de camera als aan de buitenzijde, kan schade veroorzaken aan het mechanisme van de camera. Bij de overgang van een warme kamer naar een koude buitenomgeving of omgekeerd kunt u de camera het beste in

een tas of plastic zak doen, zodat de temperatuurovergang geleidelijk verloopt. Haal de camera pas weer uit de tas zodra het temperatuurverschil minimaal is geworden.

### Voor bewaren

- Laat de camera nooit langdurig achter in een warme of vochtige omgeving, bijvoorbeeld een auto.
- Bewaar de camera op een koele, droge plek, met een goede luchtcirculatie en vrij van vuil, stof en chemicaliën.

### Voor goed onderhoud

- Gebruik een blaas- en lenskwastje om het objectief of de zoeker stofvrij te maken.
- Gebruik nooit oplosmiddelen als verfverdunder, alcohol of benzine om de camera te reinigen.

### **Andere aandachtspunten**

- Houd filmcassettes uit de buurt van bronnen van sterk magnetische velden.
- De PENTAX garantie heeft alleen betrekking op de reparatie van defecten in materialen of afwerking. Beschadiging in welke vorm dan ook kan niet kosteloos worden gerepareerd op grond van de garantiebepalingen. Is het probleem het rechtstreekse gevolg van gebruik van het product onder omstandigheden die in strijd zijn met de in deze handleiding beschreven instructies, dan zullen kosten in rekening worden gebracht of kan een reparatienota worden afgegeven.

## **AANDACHTSPUNTEN EN BATTERIJGEBRUIK**

- Gebruik één 3V lithiumbatterij, type CR-2 of gelijkwaardig.
- Gebruik batterijen uitsluitend op de voorgeschreven wijze, aangezien onoordeelkundig gebruik kan leiden tot lekkage, oververhitting, explosies, enz. Controleer bij het inleggen altijd of de polen ("+" en "-") wel op de juiste plaats zitten.
- Door kortsluiten, demontage, opladen of verhitting kan de batterij scheuren of zelfs exploderen.
- Bij lage temperaturen werken batterijen soms minder goed. Zodra de omgevingstemperatuur weer normaal is, zullen de batterijen weer naar behoren functioneren.

## DE VERSCHILLENDE ONDERDELEN

- 1 Ingebouwde flitser
- 2 Knop voor terugspoelen deels belichte film
- 3 Instelknop
- 4 Instelknop afdruknr.
- 5 Titelknop
- 6 Knop voor zelfontspanner/afstandsbediening
- 7 Datumknop
- 8 Functieknop
- 9 Zoekervenster
- 10 LCD
- 11 Ontspanknop
- 12 Zoomknoppen
- 13 Vergrendeling filmcassettecompartiment
- 14 LED voor zelfontspanner/rode-ogenreductie
- 15 Lichtmeetcel
- 16 Aan/uit-knop
- 17 Sensor afstandsbediening
- 18 Objectief/objectiefbescherming
- 19 Sensoren autofocus
- 20 LED voor "flitser gereed"
- 21 Zoekeroculair
- 22 Knop voor afdrukkeuze
- 23 IDeksel batterijcompartiment
- 24 Oogje draagriem
- 25 Statiefaansluiting
- 26 IDeksel filmcompartiment

### **DE DRAAGRIEM BEVESTIGEN (afb. 1)**



1. Plaats het lusje aan het einde van de riem onder het oogje van de riem.
  2. Doe het andere uiteinde van de riem door het lusje om de riem door het oogje te trekken.
- Het uitstekende deel van de riemverstelgesp kan worden gebruikt om de kleine knoppen van de camera in te drukken.

### **DE BATTERIJ PLAATSEN**

1. Druk de nok van het deksel van het batterijcompartiment in om het deksel van het batterijcompartiment te openen. **(zie afb. 2)**
2. Plaats een verse 3V lithiumbatterij (type CR2) in het batterijcompartiment met de plus-kant (+) naar binnen gericht. **(zie afb. 3)**
3. Sluit het deksel door het aan te drukken tot het stevig is vastgeklikt.
  - Gebruik ter vervanging alleen batterijen van het type CR2 (of gelijkwaardig).
  - Haal de batterij uit de camera als u deze langere tijd niet denkt te gebruiken.

#### **DE BATTERIJ CONTROLEREN (afb.4)**

De toestand van de batterij in de camera kan worden gecontroleerd op het LCD.

1. Als de batterijconditie goed is, wordt de indicatie  weergegeven.
2. Als de batterij bijna uitgeput is, wordt de indicatie  weergegeven.
  - Vervang de batterij zo spoedig mogelijk.
3. Als de batterij onvoldoende stroom geeft, wordt de indicatie  weergegeven. Alle camerafuncties zijn dan uitgeschakeld. De batterij moet worden vervangen.

#### **DE CAMERA VASTHOUDEN**

- Houd de camera altijd stevig vast met beide handen. **(afb. 7-1)**
- Zorg altijd dat de flitser zich bovenaan bevindt als u de camera verticaal houdt. **(afb. 7-2)**
- Raak het objectief, de flitser en de scherpstelvensters nooit met uw vingers aan. **(afb. 7-3)**

#### **AUTOMATISCHE FILMGEVOELIGHEIDSIINSTELLING**

Wanneer er een filmcassette is geladen, wordt de juiste filmgevoeligheid automatisch ingesteld.

- De beschikbare filmgevoeligheden zijn: ISO100, 200 en 400.

## DE FILM INLEGGEN & AUTOMATISCH FILMTRANSPORT

Deze camera is alleen geschikt voor APS-film (Advanced Photo System, IX240 film-cassettes).

1. Druk de vergrendeling van het deksel van het filmcompartiment in om het deksel van het filmcompartiment te openen. **(afb. 5)**
2. Plaats een filmcassette in het filmcompartiment met de visuele indicatie buitenwaarts gericht **(afb. 6)**. De camera accepteert alleen nieuwe cassettes; deels belichte films, volledig belichte films en verwerkte films kunnen niet worden gebruikt.
3. Sluit het deksel van het filmcompartiment door het terug te drukken tot het vastklikt.
4. Eerst controleert de camera het filmtypen en wordt de indicatie van de beelden-

teller enige tijd op het LCD weergegeven. Vervolgens wordt de film naar het eerste beeld getransporteerd (de beeldenteller geeft het maximale belichtingsnummer aan) en wordt het filminlegsymbool  weergegeven op het LCD, ten teken dat de camera klaar is voor opnamen.

5. Na elke opname wordt de film automatisch naar het volgende beeld getransporteerd en wordt de beeldenteller steeds met één verlaagd.

## AUTOMATISCH ENERGIEBESPARINGSSYSTEEM

Als de camera ongeveer 3 minuten niet wordt gebruikt, wordt deze uitgeschakeld om automatisch energie te sparen. Door op de aan/uit-knop te drukken wordt de camera weer geactiveerd.

## DATUM EN TIJD INSTELLEN

Druk op de knop met het puntje van de riemgesp.

1. Druk op de aan/uit-knop om de camera aan te zetten. (afb. 9)
  2. Druk ongeveer 3 seconden op de DATE-knop tot het cijfer voor het jaartal begint te knipperen.
  3. Druk op de SET-knop om het knipperende cijfer te wijzigen.
  4. Druk op de DATE-knop om naar de volgende functie te gaan.
  5. Herhaal deze procedure tot de cijfers ophouden met knipperen.
- Nadat de DATE-knop is ingedrukt voor aanpassing van de minuten, start de klok vanaf 0 seconden van de ingestelde minuut.

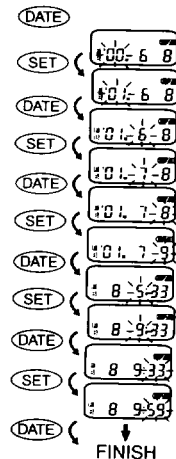
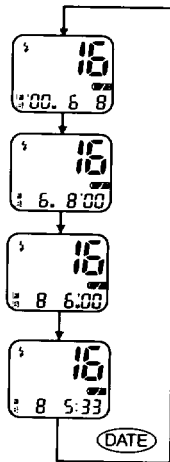



## POSITIE DATUMAFDRUK INSTELLEN

Druk op de knop met het puntje van de riemgesp.

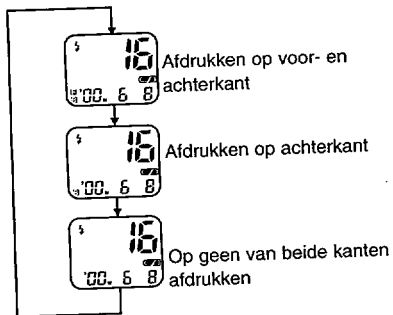

1. Druk op de aan/uit-knop om de camera aan te zetten. (afb. 9)
2. Druk op de SET-knop om de positie voor het afdrukken van datumgegevens te selecteren.



## TITEL SELECTEREN

De titel wordt op de achterkant van de foto afgedrukt.

Druk op de knop met het puntje van de riemgesp.

1. Druk op de aan/uit-knop om de camera aan te zetten. **(afb. 9)**
2. Druk op de titelknop .
3. Druk op de SET-knop om de taal te kiezen.
4. Druk op de titelknop  om de titelcode te kiezen.
5. Druk vervolgens op de DATE-knop om terug te gaan naar de normale weergave.

Hierna volgt een overzicht van de taalcodes voor de verschillende talen en de titelcodes voor de verschillende titels.

- Alleen de titel wordt afgedrukt. De taal- en titelcodes verschijnen alleen op het LCD.
- Elke keer dat u een opname maakt, wordt de titelafdrukfunctie geannuleerd en verdwijnen de taal- en titelcodes van het LCD.

- De inhoud van elk titelnummer en het aantal titels verschillen per taal. Niet elke geselecteerde titel kan worden afgedrukt in alle talen.

Taalcode	Taal
En	Amerikaans Engels
dE	Duits
Fr	Frans
IL	Italiaans
ES	Spaans
JP	Japans

Titelcode	Titel
00	Christmas
01	Birthday
02	Vacation
03	Honeymoon
04	Wedding
05	Hanukkah
06	Graduation
07	Family
08	Party
09	Holiday
10	Anniversary

Titelcode	Titel
11	Friends
12	School Event
13	Trip
14	I love you
15	Thank you
16	Season's Greeting
17	Happy Birthday
18	Congratulations
19	Merry Christmas
20	Festival

Titelcode	Titel
21	First day of school
22	Tour
23	New Year's
24	Easter
25	Happy New Year
26	Reunion
27	Father's Day
28	Mother's Day
29	Memories
30	Baptism

### **AANTAL AF TE DRUKKEN FOTO'S INSTELLEN (afb. 8)**

1. Druk op de knop ; op het LCD wordt het aantal af te drukken foto's als volgt weergegeven:
2. Door herhaaldelijk op de knop te drukken, wordt het aantal af te drukken foto's ingesteld als 1, 2...9.  
" 1 " betekent dat er 1 foto wordt afgedrukt.  
" 2 " betekent dat er 2 foto's worden afgedrukt.  
" 9 " betekent dat er 9 foto's worden afgedrukt en " 0 " betekent dat er 0 foto's worden afgedrukt.
3. Nadat de opname is gemaakt, wordt het aantal af te drukken foto's automatisch ingesteld op 1. Op het LCD staat weer het aantal opnamen dat kan worden gemaakt.

### **OPNAMEN MAKEN (afb. 9)**

1. Druk op de aan/uit-knop. De objectiefbeschermer gaat open en het objectief schuift uit naar de opnamepositie.
2. Kijk in de zoeker. Het objectief zoomt naar de telekant als u op de telezoomknop drukt (48 mm telestand). Het objectief zoomt naar de groothoekkant als u op de groothoekzoomknop drukt (24 mm groothoekstand).
3. Maak de beelduitsnede met het onderwerp in het midden van het opnamekader.
4. Druk de ontspanknop tot halverwege in om de autofocus te activeren.
5. Druk de ontspanknop helemaal in om de opname te maken; de film wordt getransporteerd naar het volgende beeld.

6. Schakel de camera uit door op de aan/uit-knop te drukken als u klaar bent met fotograferen. Het objectief schuift dan terug in de camera.
- Opnamebereik:  
24 mm : 1,0 m -  $\infty$   
48 mm : 1,2 m -  $\infty$

### **OPNAMEN MAKEN MET AUTOFOCUS**

Deze camera is uitgerust met een infrarood autofocusstelsel.

1. Zorg dat het onderwerp dat u binnen het autofocuskader wilt plaatsen, zich midden in de zoeker bevindt.
  2. Druk de ontspanknop voorzichtig helemaal in om de opname te maken. De film wordt automatisch getransporteerd zodra de ontspanknop wordt losgelaten.
- Pas ervoor op dat u niet per ongeluk de autofocussensoren afdekt.
  - Houd de autofocussensoren schoon voor een optimale scherpstelling.

## BREEDTE-HOOGTEVERHOUDING VAN DE AFDRUK SELECTEREN (afb. 10, 11)

1. De breedte-hoogteverhouding van foto's kan voor elke opname worden ingesteld middels de afdrukkeuzeknop.

P - TYPE (1:3) : - extra breed formaat  
(voor landschappen, enz.)

H - TYPE (9:6) : - iets breder formaat  
(voor groepsfoto's, enz.)

C - TYPE (2:3) : - normaal formaat

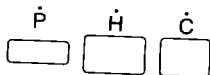

2. Uw foto's worden afgedrukt in een van de drie afdrukformaten, al naar gelang het formaat dat tijdens de opname is ingesteld.
- Kies het afdrukformaat bij elke opname zorgvuldig en correct.

## **FUNCTIEKEUZE & LCD (afb. 12, 13)**

Druk op de functieknop om een van de foto-functies te selecteren.

De gekozen functie verschijnt op het LCD wanneer de camera aan staat.

Elke keer dat de camera wordt ingeschakeld, wordt de automatische flits-functie als fotofunctie ingesteld.

Bij elke druk op de functieknop wordt een andere functie ingesteld.

De volgorde van de geselecteerde en weergegeven functies is als volgt:



(AUTO) : Automatisch flitsen

(AUTO  ) : Automatisch flitsen met rode-ogenreductie

 : Flitsen met daglichtsynchronisatie

 : Flitser-uit

 : Nachtopnamen

 : Serieopnamen (AUTO/)

 : Oneindig/landschap-functie

## **AUTOMATISCH FLITSEN**

Bij deze functie bepaalt de camera zelf of de flitser al dan niet wordt geactiveerd.

1. Als de lichtmeetsensor voor de automatische belichting voldoende licht meet, wordt de flitser niet geactiveerd bij het maken van de opname.
2. Als de lichtmeetsensor voor de automatische belichting onvoldoende licht meet, is er extra licht nodig voor een goede opname. De flitser wordt dan automatisch geactiveerd bij het maken van de opname.

## **RODE-OGENREDUCTIE**

Als deze functie is geselecteerd, wordt het rode-ogeneffect verminderd dat soms optreedt bij geflitste portretopnamen. Op die manier kan iedereen perfecte portretfoto's maken.

1. Druk op de functieknop tot  op het LCD verschijnt.
2. Druk de ontspanknop tot halverwege in, zodat de indicatie 'flitser gereed' gaat branden.
3. Druk op de ontspanknop.
  - Wanneer er voldoende omgevingslicht is, wordt de ingebouwde flitser niet geactiveerd bij het maken van de opname (zelfde als automatische flitsfunctie).



### **DAGLICHTSYNCHRONISATIE $\frac{1}{2}$**

Bij deze functie wordt de flitser altijd geactiveerd wanneer u onderwerpen fotografeert die van opzij of van achteren door de zon worden beschenen. Hierdoor kunt u natuurlijker opnamen maken, waarbij harde schaduwen worden verzacht.

1. Druk op de functieknop tot  $\frac{1}{2}$  op het LCD verschijnt.
2. Druk op de ontspanknop. Bij elke opname wordt de flitser geactiveerd.

### **FLITSER-UIT $\text{Ⓢ}$**

Bij deze functie wordt de automatische activering van de flitser tegengehouden. Zo kunt u opnamen maken met het beschikbare licht in situaties waarin flitsen niet is toegestaan.

1. Druk op de functieknop tot  $\text{Ⓢ}$  op het LCD verschijnt.
  2. Druk de ontspanknop in. De opname wordt gemaakt zonder dat de flitser wordt geactiveerd.
- Bij de flitser-uit-functie wordt een lange sluitertijd (maximaal 1/3 seconde) gebruikt voor het beschikbare licht. Om camerabeweging te voorkomen, wordt gebruik van een statief aangeraden.

### **NACHTOPNAMEN**

Deze functie is zeer geschikt voor het maken van mooie opnamen in het donker.

1. Druk op de functieknop tot  op het LCD verschijnt.
  2. Druk de ontspanknop in. De flitser wordt geactiveerd. De sluitersnelheid blijft ongeveer 1/3 seconde open, zodat er voldoende licht wordt opgevangen voor de belichting.
- Bij gebruik van deze functie wordt gebruik van een statief aangeraden om camerabeweging te voorkomen.

### **SERIEOPNAMEN**

Met deze functie kunt u continu opnamen maken zolang de ontspanknop ingedrukt blijft. Zo kunt u doorlopende acties vastleggen, zoals een sportevenement, een bewegend onderwerp en zelfs de bewegingen van een kind, zonder een belangrijk moment te missen.

1. Druk op de functieknop tot  op het LCD verschijnt.
2. Druk de ontspanknop in en houd deze ingedrukt.

### **ONEINDIG/LANDSCHAP-FUNCTIE ▲**



Deze functie kunt u gebruiken voor opnamen van landschappen in de verte of opnamen die van achter een raam worden gemaakt. De scherpstelling wordt vastgezet op oneindig voor maximale scherpste.

1. Druk op de functieknop tot ▲ op het LCD verschijnt. Deze functie zorgt voor een optimale scherpstelling over een zeer groot bereik.
  2. Druk de ontspanknop in om de opname te maken. Bij deze functie wordt de flitser niet geactiveerd.
- Bij keuze van deze functie wordt gebruik van een statief aangeraden om camerabeweging te voorkomen.

### **DE ZELFONTSPANNER ☺**

1. Zet de camera op een veilige plaats neer en maak de beelduitsnede.
  2. Druk op de zelfontspannerknop. De zelfontspanner-LED op de voorzijde van de camera gaat ongeveer 7 seconden langzaam knipperen. Vervolgens knippert de LED ongeveer 1,5 seconde snel, ten teken dat de sluiters bijna wordt ontspannen. Nadat er ongeveer 10 seconden zijn verstreken, wordt de opname gemaakt.
- De zelfontspannerfunctie kan worden geannuleerd door nogmaals op de zelfontspannerknop te drukken of door de camera uit te zetten voordat de ontspanknop wordt ingedrukt.

## DE FILM UITNEMEN

1. Wanneer het laatste beeld van de film is belicht, wordt de film automatisch teruggespoeld. Als de film volledig is teruggespoeld, stopt de motor. Om een deels belichte film terug te spoelen, drukt u met het puntje van de riemgesp van de camera op de knop voor het terugspoelen van een deels belichte film. De film wordt dan direct teruggespoeld. **(afb. 14)**
2. Tijdens het terugspoelen van de film staat het symbool  op het LCD. De beeldenteller telt het aantal opnamen terug tot "0" en het symbool  knippert op het LCD als het terugspoelen gereed is.
3. Open het deksel van het filmcompartiment en haal de cassette eruit. Controleer de status van de teruggespoelde cassette aan de hand van de visuele indicatie **(\*)**.
4. Haal de cassette pas uit het compartiment als het terugspoelen gereed is. Alle camerafuncties zijn vergrendeld, om de mogelijkheid van dubbele belichting te voorkomen tot de cassette uit het compartiment is gehaald. De camera functioneert pas weer als de film is verwijderd.
5. Druk de vergrendeling van het deksel van het filmcompartiment omlaag om het deksel te openen. Nadat het half is opengeklapt, kunt u het met de hand verder openen. Sla zachtjes op de onderkant van de camera om de cassette eruit te halen.

## DE DRAADLOZE AFSTANDSBEDIENING (OPTIONEEL)

Als u de optionele draadloze afstandsbediening hebt aangeschaft, lees dan dit gedeelte.

Met de draadloze afstandsbediening kunt u de sluiters op afstand bedienen. De sluiters ontspannen 3 seconden nadat de knop op de afstandsbediening is ingedrukt.

- Gebruik een statief bij het maken van opnamen met de draadloze afstandsbediening.
- Bij gebruik van de afstandsbediening is de zelfontspannerfunctie niet beschikbaar.

- Het effectieve bereik van de draadloze afstandsbediening is ongeveer 4 m wanneer deze direct aan de voorzijde van de camera wordt gebruikt.

1. Druk een aantal malen op de opnameknop van de camera, tot  op het LCD verschijnt (**afbeelding 22-1**). Bepaal de beelduitsnede en richt op het onderwerp met het AF-kader.
2. Richt de afstandsbedieningsprojector op de afstandsbedieningssensor van de camera, en druk de ontspanknop van de afstandsbediening helemaal in. (**afb. 22-2**)

## **ECHNISCHE GEGEVENS**

<b>Type:</b>	APS-compactcamera (Advanced Photo System) met centraal-sluiter en motordrive. Keuze uit drie afdrukformaten: C, H en P
<b>Film:</b>	APS (Advanced Photo System) IX240 filmcassette met automatische filmgevoelighedsinstelling van ISO100, 200, 400.
<b>Afdrukformaat:</b>	C-type: 15,6 mm x 22,3 mm, H-type: 15,6 mm x 27,4 mm, P-type: 9,6 mm x 27,4 mm
<b>Objectief:</b>	Power zoom 24 mm - 48 mm f/4,9 - 9,9 6 elementen in 2 groepen Beeldhoek: 71 - 40
<b>Scherpstelling:</b>	Infrarode actieve autofocus. Scherpstelbereik: bij 24 mm: 1,0 m tot oneindig, bij 48 mm: 1,2 m tot oneindig
<b>Sluiter:</b>	Elektronische sluiter met geprogrammeerde automatische belichting. Sluiterijd: ong. 1/500 - 1/3 seconde
<b>Fotografische functies:</b>	Automatische belichting, flitsen met rode-ogenreductie, daglichtsynchronisatie, flitser-uit, nachtopnamen, serieopnamen, oneindig/landschap
<b>Zelfontspanner:</b>	Elektronische zelfontspanner met vertragingstijd van ong. 10 sec., annulering mogelijk.

<b>Zoeker:</b>	Doorzicht-zoomzoeker
<b>Flitser:</b>	Ingebouwde flitser met functie voor rode-ogenreductie, Effectief flitsbereik ISO 200 : 1,0 m - 3,5 m Opladtid : ong. 6 sec.
<b>Filmtransport:</b>	Automatische filminleg, automatisch transport, automatisch terugspoelen, terugspoelen deels belichte film mogelijk.
<b>Afdrukken van gegevens:</b>	Magnetische opname op de film. Jaar-maand-dag, maand-dag-jaar, dag-maand-jaar, dag-uur-minuut, 31 titels en 6 talen
<b>Instellen aantal af te drukken foto's:</b>	Mogelijk
<b>Voedingsbron:</b>	Eén 3V lithiumbatterij (type CR2 of gelijkwaardige batterij)
<b>Afmetingen &amp; Gewicht:</b>	100 x 63 x 40 mm (b x h x d), 175 gram (zonder batterij)
<b>Afstandsbediening:</b>	Infrarode draadloze afstandsbediening, bediening ontspanknop met 3 seconden vertraging. Effectief bereik: 4 m vanaf voorzijde bij projectie aan voorzijde van camera.
<b>Afmetingen en gewicht:</b>	22,0 x 53,0 x 6,5 mm (b x l x d) 7gram inclusief batterij

Ontwerp en technische gegevens kunnen zonder voorafgaande kennisgeving worden gewijzigd.

## **GARANTIEBEPALINGEN**

Alle Pentax-camera's die via de erkende kanalen door de officiële importeur zijn ingevoerd en via de erkende handel gekocht worden, zijn tegen materiaal- en/of fabricagefouten gegarandeerd voor een tijdsduur van twaalf maanden na aankoopdatum. Tijdens die periode worden onderhoud en reparaties kosteloos uitgevoerd, op voorwaarde dat de apparatuur niet beschadigd is door vallen of stoten, ruwe behandeling, inwerking van zand of vloeistoffen, corrosie van batterijen of door chemische inwerking, gebruik in strijd met de bedieningsvoorschriften, of wijzigingen aangebracht door een niet-erkende reparateur. De fabrikant of zijn officiële vertegenwoordiger is niet aansprakelijk voor enige

reparatie of verandering waarvoor geen schriftelijke toestemming is verleend en aanvaardt geen aansprakelijkheid voor schade als gevolg van vertraging en gederd gebruik voortvloeiend uit indirecte schade van welke aard dan ook, of deze nu veroorzaakt wordt door ondeugdelijk materiaal, slecht vakmanschap of enige andere oorzaak. Uitdrukkelijk wordt gesteld dat de verantwoordelijkheid van de fabrikant of zijn officiële vertegenwoordiger onder alle omstandigheden beperkt blijft tot het vervangen van onderdelen als hierboven beschreven. Kosten voortvloeiend uit reparaties die niet door een Pentax Service Centrum zijn uitgevoerd, worden niet vergoed.



### **Handelwijze tijdens de garantieperiode van 12 maanden**

Een Pentax-apparaat dat defect raakt gedurende de garantieperiode van 12 maanden, moet worden geretourneerd aan de handelaar waar het toestel is gekocht, of aan de fabrikant. Als in uw land geen vertegenwoordiger van de fabrikant gevestigd is, zendt u het apparaat naar de fabriek met een internationale antwoordcoupon voor de kosten van de retourzending. In dit geval zal het vrij lang duren voordat het apparaat aan u kan worden geretourneerd, als gevolg van de ingewikkelde douaneformaliteiten die in Japan nodig zijn bij het im- en exporteren van fotografische apparatuur. Wanneer de garantie op het apparaat nog van kracht is, zal de reparatie kosteloos worden uitgevoerd, en zullen de onderdelen gratis worden vervangen, waarna het apparaat aan u wordt teruggezonden. Indien de garantie verlopen is, wordt het normale reparatietarief in rekening gebracht. De verzendkosten zijn voor rekening van de eigenaar. Indien uw Pentax gekocht is in een ander land dan waarin u tijdens de garantieperiode de reparatie wilt laten verrichten, kunnen worden de normale kosten in rekening worden gebracht door de vertegenwoordigers van de fabrikant in dat land. Indien u uw Pentax in dat geval aan de fabriek terugzendt, wordt de reparatie desalniettemin uitgevoerd volgens de garantiebepalingen.

De verzend- en inklaringskosten zijn echter altijd voor rekening van de verzender. Teneinde de aankoopdatum - indien nodig - te kunnen bewijzen, gelieve u het ontvangstbewijs of de aankoopnota van uw apparatuur gedurende ten minste één jaar te bewaren. Voordat u uw apparatuur ter reparatie opstuurt, dient u zich ervan te vergewissen dat u de zending inderdaad heeft geadresseerd aan de bevoegde vertegenwoordiger van de fabrikant of een bevoegd reparatiecentrum, tenzij u het rechtstreeks naar de fabrikant stuurt. Vraag altijd eerst een prijsopgave. Pas nadat u zich hiermee akkoord hebt verklaard, geeft u het servicecentrum toestemming de reparatie uit te voeren.

Plaatselijke garantiebepalingen, zoals gehanteerd door leveranciers van Pentax in bepaalde landen, kunnen afwijken van deze garantiebepalingen. Wij adviseren u daarom de garantiekaart bij uw product door te nemen ten tijde van de aankoop of contact op te nemen met de PENTAX-leverancier in uw land voor meer informatie en een kopie van de betreffende garantiebepalingen.



**DEUTSCH**

## BEZEICHNUNG DER TEILS

ZUR SICHEREN BEDIENUNG IHRER KAMERA .....	92	EINSTELLEN DER ANZAHL DER ZU	
VORSICHTSMASSNAHMEN FÜR IHRE KAMERA		FOTOABZÜGE .....	103
.....	93	FOTOGRAFIEREN .....	103
SICHERHEITSHINWEISE FÜR DEN UMGANG MIT		FOTOGRAFIEREN MIT AUTOFOKUS .....	104
DER BATTERIE .....	94	AUSWÄHLEN DES BILDFORMATS .....	105
BEZEICHNUNG DER KAMERATEILE .....	95	AUSWAHL DER AUFNAHMEARTEN .....	106
BEFESTIGUNG DES TRAGERIEMENS .....	96	AUTOMATISCHER BLITZ .....	107
EINLEGEN DER BATTERIE .....	96	REDUZIERUNG DES ROTE-AUGEN-EFFEKTES	
ÜBERPRÜFEN DER BATTERIE .....	97	.....	107
HALTEN DER KAMERA .....	97	AUFHELLBLITZ - TAGESLICHTBLITZ .....	108
AUTOMATISCHE EINSTELLUNG DER		KEIN BLITZ .....	108
FILMEMPFINDLICHKEIT .....	97	NACHTAUFNAHMEN .....	109
EINLEGEN EINES FILMS UND AUTOMATISCHES		SERIENAUFNAHMEN .....	109
WEITERTRANSPORTIEREN DES FILMS .....	98	UNENDLICH-LANDSCHAFTSEINSTELLUNG .....	110
AUTOMATISCHES STROMSPARSYSTEM .....	98	VERWENDEN DES SELBSTAUSLÖSERS .....	110
EINSTELLEN DES DATUMS .....	99	ENTNEHMEN DES FILMS .....	111
EINSTELLEN VON DATUM UND UHRZEIT .....	99	FERNBEDIENUNG MIT	
EINSTELLEN DES DATUMAUFDRUCKS .....	100	AUSLÖSE-VERZÖGERUNG .....	112
AUSWÄHLEN DES TITELS .....	101	TECHNISCHE DATEN .....	113
LISTE VERFÜGBARER TITEL .....	102	GARANTIEBESTIMMUNG .....	115

## ZUR SICHEREN BEDIENUNG IHRER KAMERA

Wenngleich bei der Entwicklung dieser Kamera sorgfältig auf die Betriebssicherheit geachtet wurde, bitten wir Sie, die Sicherheitsvorkehrungen auf dieser Seite zu beachten.

- ⚠ **WARNUNG** Dieses Zeichen weist auf Sicherheitsvorkehrungen hin, die, wenn sie nicht beachtet werden, zu schweren Verletzungen des Bedieners führen können.
- ⚠ **ACHTUNG** Dieses Zeichen weist auf Sicherheitsvorkehrungen hin, die, wenn sie nicht beachtet werden, zu leichten oder mittelschweren Verletzungen des Bedieners oder zu einer Beschädigung der Ausrüstung führen können.

### ⚠ **WARNUNG**

- Die elektronischen Schaltkreise im Inneren der Kamera enthalten Hochspannungsbauteile. Versuchen Sie nie, die Kamera selbst auseinander zu bauen.
- Es ist gefährlich, sich den Riemen um den Hals zu wickeln. Achten Sie darauf, dass kleine Kinder sich nicht mit dem Hals im Riemen verfangen.
- Bewahren Sie Batterien außerhalb der Reichweite von Kindern auf. Suchen Sie einen Arzt auf, wenn Batterien versehentlich verschluckt wurden.

### ⚠ **VORSICHT**

- Betätigen Sie den Blitz nicht in Augennähe anderer Personen, da sie geblendet werden können. Gehen Sie besonders vorsichtig mit dem Blitz um, wenn Kleinkinder in der Nähe sind.
- Versuchen Sie nie, Batterien zu zerlegen, kurzzuschließen oder wieder aufzuladen. Werfen Sie Batterien nicht ins Feuer; sie können explodieren.
- Entfernen Sie die Batterien sofort aus der Kamera, wenn sie heiß werden oder zu rauchen beginnen. Achten Sie darauf, sich dabei nicht zu verbrennen.

## VORSICHTSMASSNAHMEN FÜR IHRE KAMERA

### Vorsichtsmaßnahmen beim Fotografieren

- Lassen Sie die Kamera nicht nass werden. Sollte die Kamera nass geworden sein, wischen Sie sie sofort mit einem trockenen weichen Tuch ab.
- Lassen Sie die Kamera nicht fallen oder gegen einen festen Gegenstand schlagen. Lassen Sie sie von einem Pentax-Service überprüfen, wenn sie einen harten Schlag erlitten hat.
- Schützen Sie die Kamera vor starken Vibrationen, Stoß und Druck. Benutzen Sie die original Bereitschaftstaschen für Transport und Aufbewahrung der Kamera.
- Kondenswasserbildung in und auf der Kamera kann zu Beschädigung des Kameramechanismus führen, da sich Rost bilden kann. Auch wenn die Kamera Klimaschwankungen wie z.B. durch Klimaanlage (Safariurlaube) ausgesetzt

ist, kann es zu Kondenswasserbildung kommen. Tragen Sie die Kamera in einer Tasche, damit Temperaturschwankungen auf ein Mindestmaß reduziert werden. Nehmen Sie sie erst heraus, wenn sich die Temperatureu normalisiert haben.

### Vorsichtsmaßnahmen zur Aufbewahrung

- Lassen Sie Ihre Kamera nicht längere Zeit in einer Umgebung mit hohen Temperaturen oder hoher Luftfeuchtigkeit (z.B. im Auto) liegen.
- Bewahren Sie die Kamera an einem kühlen, trockenen Ort auf, der gut belüftet und frei von Schmutz, Staub und Chemikalien ist.

### Vorsichtsmaßnahmen zur Pflege

- Entfernen Sie Staub von Sucher und Objektiv nur durch Abblasen oder mit einem weichen Linsenpinsel.
- Verwenden Sie nie Lösungsmittel wie Verdünner, Alkohol oder Benzin zur Reinigung Ihrer Kamera.

### **Sonstige Vorsichtsmaßnahmen**

- Legen Sie Filme nicht in die Nähe starker Magnetfelder.
- Die PENTAX Garantie bezieht sich ausschließlich auf das Nachbessern von Material- oder Fertigungsfehlern. Falls der Defekt auf unsachgemäßen Gebrauch entgegen den Anweisungen in diesem Handbuch zurückzuführen ist, entfällt der Garantieanspruch. Vor Reparaturbeginn werden die zu erwartenden Kosten entsprechend den länderspezifischen Reparaturbedingungen ermittelt und Ihnen mitgeteilt.

### **SICHERHEITSHINWEISE FÜR DEN UMGANG MIT DER BATTERIE**

- Verwenden Sie eine 3 V Lithium-Batterie vom Typ CR-2 oder eine andere gleichwertige Batterie.
- Falsche Behandlung der Batterie kann zu Auslaufen, Überhitzung und Explosion führen. Die Batterie muss unter Berücksichtigung der Polmarkierungen eingelegt werden.
- Versuchen Sie nie, Batterien zu zerlegen, kurzzuschließen oder wieder aufzuladen. Werfen Sie Batterien nicht ins Feuer; sie können explodieren.
- Die Batterieleistung kann kurzfristig durch niedrige Temperaturen beeinträchtigt sein. Bei Raumtemperatur erholen sich die Batterien wieder.

## BEZEICHNUNG DER KAMERATEILE

- |    |  |    |                                 |
|----|--|----|---------------------------------|
| 1  | Eingebauter Blitz                      | 14 | LED für Selbstauslöser/Vorblitz |
| 2  | Rückspultaste                          | 15 | Messzelle                       |
| 3  | Set-Taste                              | 16 | Ein-/Ausschalter                |
| 4  | Set-Taste für Bildnummer               | 17 | Fernbedienungssensor            |
| 5  | Titel-Taste                            | 18 | Linse/Linsendeckel              |
| 6  | Taste für Selbstauslöser/Fernbedienung | 19 | Autofokus-Sensoren              |
| 7  | Datumstaste                            | 20 | LED für "Blitz bereit"          |
| 8  | Mode-Taste                             | 21 | Sucherokular                    |
| 9  | Sucherfenster                          | 22 | Druckauswahlschalter            |
| 10 | LCD-FELD                               | 23 | Batteriefachdeckel              |
| 11 | Auslöser                               | 24 | Riemenöse                       |
| 12 | Zoom-Tasten                            | 25 | Stativgewinde                   |
| 13 | Entriegelungshebel für Filmfachdeckel  | 26 | Filmfachdeckel                  |



## **BEFESTIGUNG DES TRAGERIEMENS (Abb.1)**

1. Führen Sie die kleine Schleife am Ende des Riemens unter die Riemenöse.
  2. Führen Sie das andere Ende des Riemens durch die Schleife, um den Riemen an der Riemenöse festzubinden.
- Der vorstehende Teile des Riemeneinstellclips kann verwendet werden, um die kleinen Tasten an der Kamera zu drücken.

**Batterien gehören nicht in den Hausmüll:**

Lt. Batterieverordnung von 1998 ist jeder gesetzlich verpflichtet, entladene, alte, gebrauchte Batterien zurückzugeben. Kostenlose Sammelstellen befinden sich beim Handel und den Kommunen.

Entladen sind die Batterien in der Regel dann, wenn das Gerät

- abschaltet und signalisiert "Batterie leer"
- nach längerer Gebrauchsdauer der Batterien "nicht mehr einwandfrei funktioniert".



Um sicherzugehen, kleben Sie die Batteriepole mit einem Klebestreifen ab oder geben Sie die Batterien einzeln in einen Plastikbeutel.

## **EINLEGEN DER BATTERIE**

1. Drücken Sie, wie in Abb. 2 dargestellt, auf die Verriegelung des Batteriefachdeckels, um den Batteriefachdeckel zu öffnen. **(Abb. 2)**
  2. Legen Sie eine neue 3V Lithium-Batterie (Typ CR2) mit der (+) Seite nach innen in das Batteriefach. **(Abb. 3)**
  3. Schließen Sie den Deckel, indem Sie ihn zudrücken, bis er mit einem hörbaren Klicken einrastet.
- Als Ersatzbatterien sollten nur CR2-Batterien (oder gleichwertige Batterien) verwendet werden.
  - Nehmen Sie die Batterie aus der Kamera, wenn Sie die Kamera voraussichtlich für eine längere Zeitdauer nicht verwenden werden.

#### **ÜBERPRÜFEN DER BATTERIE (Abb. 4)**

Der Ladezustand der Batterie in der Kamera kann bei jedem Einschalten des LCD-Schirms überprüft werden.

1. Wenn der Ladezustand der Batterie gut ist, wird das Batteriezeichen  angezeigt.
2. Wenn die Batterie bereits fast leer ist, wird das Batteriezeichen  angezeigt.
  - Tauschen Sie die Batterie so bald wie möglich aus.
3. Wenn die Batterie bereits zu schwach ist, wird das Batteriezeichen  angezeigt. Sämtliche Kamerafunktionen sind blockiert. Die Batterie muss sofort ausgetauscht werden.

#### **HALTEN DER KAMERA**

- Halten Sie die Kamera stets mit beiden Händen, um ein Verwackeln der Aufnahmen zu vermeiden. **(Abb. 7-1)**
- Wenn die Kamera senkrecht gehalten wird, muss sich der Blitz immer oben befinden. **(Abb. 7-2)**
- Achten Sie darauf, die Finger weder über die Linse noch über den Blitz oder die Fokussfenster zu legen. **(Abb. 7-3)**

#### **AUTOMATISCHE EINSTELLUNG DER FILMEMPFINDLICHKEIT**

Beim Einlegen eines Films erkennt die Kamera die richtige Filmempfindlichkeit und stellt sich automatisch darauf ein.

- Es können Filme mit einer Empfindlichkeit von 100, 200 und 400 ISO verwendet werden.

## **EINLEGEN DES FILMS UND AUTOMATISCHER FILMTRANSPORT**

Die Kamera ist nur für Advanced Photo System-Filme (IX240 Filmpatronen) geeignet.

1. Drücken Sie, wie in Abb. 5 dargestellt, auf den Entriegelungshebel des Filmfachdeckels, um den Filmfachdeckel zu öffnen. **(Abb. 5)**
2. Legen Sie eine Filmpatrone mit der Sichtanzeige nach außen in die Filmkammer. **(Abb. 6)** Die Kamera akzeptiert eine neue Patrone, aber ein teilweise belichteter Film, ein vollständig belichteter Film oder ein verarbeiteter Film kann nicht verwendet werden.
3. Schließen Sie den Filmfachdeckel, indem Sie ihn zudrücken, bis er hörbar einrastet.

4. Zuerst überprüft die Kamera den Filmtyp und zeigt eine Zeitlang die Bildnummer im LCD-Feld an. Nach dem Weitertransport des Films zum ersten Bild (der Bildzähler zeigt die maximale Bildanzahl an) wird das Filmladesymbol  im LCD-Feld angezeigt, und die Kamera ist einsatzbereit.
5. Nach jeder Aufnahme wird der Film automatisch zum nächsten Bild weitertransportiert, und der Zähler wird jeweils um den Wert Eins verringert.

## **AUTOMATISCHES STROMSPARSYSTEM**

Wenn Sie die Kamera etwa 5 Minuten lang nicht verwenden, schaltet sie sich automatisch aus, um Strom zu sparen. Um die Kamera wieder "aufzuwecken", drücken Sie einfach auf die Ein-/Ausschalttaste.

## EINSTELLEN VON DATUM UND UHRZEIT

Drücken Sie die Taste mit der Spitze des Riemenrings.

1. Drücken Sie auf den Ein-/Ausschalter, um die Kamera einzuschalten. (Abb. 9)
  2. Drücken Sie etwa 3 Sekunden lang auf die Taste DATE, bis die Ziffer für "Year" zu blinken beginnt.
  3. Drücken Sie auf die Taste SET, um die blinkende Zahl zu ändern.
  4. Drücken Sie die Taste DATE, um in den nächsten Modus zu wechseln.
  5. Wiederholen Sie diesen Vorgang, bis die Zahlen nicht mehr blinken.
- Nach dem Drücken der DATE-Taste für die Minuteneinstellung beginnt die Uhr bei 0 Sekunden ab der eingestellten Minute zu zählen.

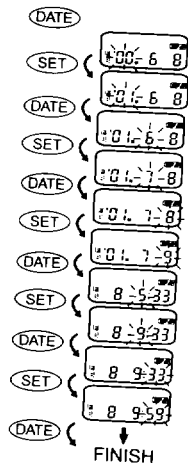
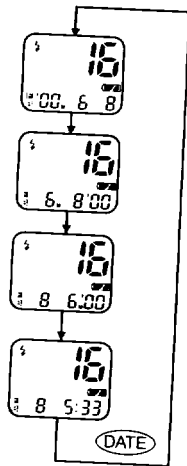

## ⌚INSTELLEN DER STELLE FÜR DEN DATUMSAUFDRUCK

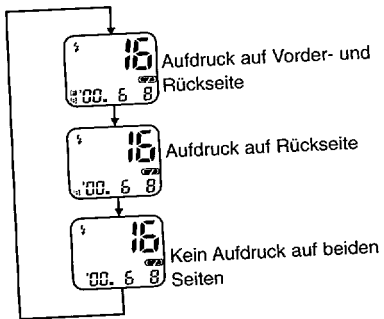

Drücken Sie die Taste mit der Spitze des Riemenrings.

1. Drücken Sie auf den Ein-/Ausschalter, um die Kamera einzuschalten. (Abb. 9)
2. Drücken Sie die SET-Taste, um die Stelle für den Datumsaufdruck festzulegen.



## AUSWÄHLEN DES TITELS

Der Titel wird auf die Rückseite des Fotos gedruckt. Drücken Sie die Taste mit der Spitze des Riemenrings.

1. Drücken Sie auf den Ein-/Ausschalter, um die Kamera einzuschalten. (Abb. 9)
2. Drücken Sie die TITLE  -Taste.
3. Drücken Sie die SET-Taste, um die Sprache auszuwählen.
4. Drücken Sie die TITLE  -Taste, um den Titelcode auszuwählen.
5. Drücken Sie nach erfolgter Auswahl die DATE-Taste, um zum normalen Display zurückzukehren.

Im folgenden finden Sie eine Erklärungstabelle Sprachencode - Sprache, und Titelcode - Titel.

- Der Titel wird nur in einer Sprache aufgedruckt, und der Titelcode wird im LCD-Feld angezeigt.
- Sobald Sie eine Aufnahme gemacht haben, wird der Titel-Aufdruckmodus gelöscht, und die Sprach- und Titelcodes verschwinden vom LCD-Feld.

- Der Inhalt der einzelnen Titelnummern und die Anzahl der Titel sind je nach Sprache unterschiedlich. Es kann jedoch nicht gewährleistet werden, dass jeder der ausgewählten Titel in allen Sprachen gedruckt werden kann.

Sprachen code	Sprache
En	US-Englisch
dE	Deutsch
Fr	Französisch
IL	Italienisch
ES	Spanisch
JP	Japanisch

Titelcode	Titel
00	Weihnachten
01	Geburtstag
02	Urlaub
03	Flitterwochen
04	Hochzeit
05	Hanukkah
06	Sponsion
07	Familie
08	Party
09	Ferien
10	Jahrestag

Titelcode	Titel
11	Freunde
12	Schulereignis
13	Reise
14	Ich liebe dich
15	Danke
16	Frohe Weihnachten
17	Alles Gute zum Geburtstag
18	Herzliche Glückwünsche
19	Gesegnete Weihnachten
20	Fest

Titelcode	Titel
21	Erster Schultag
22	Tour
23	Neujahr
24	Ostern
25	Ein gutes Neues Jahr
26	Wiedervereinigung
27	Vatertag
28	Muttertag
29	Erinnerungen
30	Taufe

### **EINSTELLEN DER ANZAHL DER FOTOABZÜGE (Abb. 8)**

1. Drücken Sie die  -Taste; der LCD-Schirm zeigt die Anzahl der Fotoabzüge auf folgende Weise an:
2. Durch wiederholtes Drücken der Taste wird die Anzahl der Fotoabzüge eingestellt, z.B. 1, 2...9.  
" 1 " gibt an, dass 1 Foto abgezogen wird.  
" 2 " gibt an, dass 2 Fotos abgezogen werden.  
" 9 " zeigt an, dass 9 Fotos abgezogen werden, und " 0 " zeigt an, dass kein Foto abgezogen wird.
3. Nach dem Drücken des Auslösers wird die Anzahl der abziehenden Fotos automatisch auf 1 gesetzt. Das LCD-Feld zeigt wiederum die Anzahl der Aufnahmen an, die noch gemacht werden können.

### **FOTOGRAFIEREN (Abb. 9)**

1. Drücken Sie den Ein-/Ausschalter. Der Objektivschutz öffnet sich, und das Objektiv fährt in die Aufnahme-position aus.
2. Schauen Sie durch den Sucher. Das Objektiv stellt sich für Fernaufnahmen ein, wenn Sie die Telezoom-Taste drücken (48 mm Fernaufnahme-position). Das Objektiv stellt sich für Weitwinkelaufnahmen ein, wenn Sie die Weitwinkel-Taste drücken (24 mm Weitwinkelposition).
3. Bringen Sie das Fotomotiv in die Mitte des Bildausschnitts.



4. Drücken Sie den Auslöser, um das Foto zu machen; der Film wird zum nächsten Bild weitertransportiert.
  5. Wenn Sie keine weiteren Fotos mehr machen wollen, drücken Sie auf den Ein-/Ausshalter, um die Kamera auszuschalten. Das Objektiv fährt dann in die Kamera zurück.
- Aufnahmeentfernung:  
24 mm : 1,0 m -  $\infty$   
48 mm : 1,2 m -  $\infty$

### **FOTOGRAFIEREN MIT AUTOFOKUS**

Diese Kamera ist mit einem Infrarot-Autofokus ausgestattet.

1. Achten Sie darauf, dass sich das Fotomotiv in der Mitte des Suchers befindet.
  2. Drücken Sie nun auf den Auslöser, um die Aufnahme zu machen. Der Film wird automatisch weitertransportiert, sobald Sie den Auslöser losgelassen haben.
- Achten Sie darauf, die Autofokus-Sensorfenster nicht versehentlich abzudecken.
  - Halten Sie die Autofokus-Sensorfenster stets sauber, um eine exakte Fokussierung zu gewährleisten.

## AUSWÄHLEN DES BILDFORMATS (Abb. 10, 11)

1. Das Bildformat von Fotos kann über den Druckauswahlschalter für jede Aufnahme individuell voreingestellt werden.

P - TYP : - ultrabreit

(für Landschaftsaufnahmen usw.)

H - TYP : - geringfügig breiter

(für die Aufnahme von Gruppen usw.)

C - TYP : - normale Größe

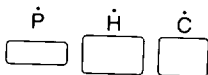

2. In Fotolabor werden Ihre Fotos abhängig von den zuvor ausgewählter Bildformaten abgezogen.
  - Stellen Sie das Bildformat daher vor jeder Aufnahme sorgfältig und richtig ein.

## **AUSWAHL DER AUFNAHMEARTEN (Abb. 12, 13)**

Drücken Sie die Mode-Taste, um eine der Aufnahmearten auszuwählen.

Die ausgewählte Aufnahmeart wird im LCD-Schirm angezeigt, wenn die Kamera eingeschaltet ist.

Nach jedem Einschalten stellt die Kamera die Aufnahmeart selbständig auf Automatik zurück.

Mit jedem Drücken der Mode-Taste ändert sich die Aufnahmeart.

Die Aufnahmearten und Anzeigen werden in der folgenden Reihenfolge ausgewählt:



(AUTO) : Automatischer Blitz

(AUTO) :  Automatischer Blitz mit Verringerung des Rote-Augen-Effekts

 : Aufhellblitz - Tageslichtblitz

 : Blitz ausgeschaltet

 : Nachtaufnahme

 : Serienaufnahmen (AUTO/)

 : Unendlich-Landschaftseinstellung

## **AUTOMATISCHER BLITZ**

In diesem Modus wird bei Bedarf automatisch der Blitz zugeschaltet.

1. Wenn die automatischen Belichtungsmesssensoren eine ausreichende Lichtmenge erkennen, wird der Blitz beim Fotografieren nicht ausgelöst.
2. Wenn keine ausreichende Lichtmenge von den automatischen Belichtungsmesssensoren erkannt wird, bedeutet dies, dass zusätzliches Licht für ein gutes Foto erforderlich ist. In diesem Fall wird der Blitz beim Drücken des Auslösers automatisch ausgelöst.

## **REDUZIERUNG DES ROTE-AUGEN-EFFEKTS**

Die Auswahl dieser Betriebsart ermöglicht die Reduzierung des Rote-Augen-Effekts, der manchmal auftritt, wenn Porträtbilder mit Blitzlicht gemacht werden. Mit dieser Funktion ist es ein Kinderspiel, jederzeit gute Porträtaufnahmen zu machen.

1. Drücken Sie die Mode-Taste, bis das  Symbol im LCD-Feld erscheint.
  2. Drücken Sie den Auslöser nur halb, so dass die Bereit-Anzeige aufleuchtet.
  3. Drücken Sie nun den Auslöser ganz hinein.
- Wenn die externe Lichtquelle ausreicht, wird der eingebaute Blitz beim Drücken des Auslösers nicht aktiviert (wie im Auto-Modus).

### **AUFHELLBLITZ - TAGESLICHTBLITZ ☚**

Damit wird der Blitz zugeschaltet, wenn Sie Motive fotografieren möchten, die von der Seite oder von hinten von der Sonne bestrahlt werden. Damit lassen sich natürlicher wirkende Fotos machen, indem scharfe Schatten etwas weicher gemacht werden.

1. Drücken Sie die Mode-Taste, bis das ☚ Symbol im LCD-Feld erscheint.
2. Drücken Sie den Auslöser ganz hinein. Bei jedem Drücken des Auslösers wird auch der Blitz ausgelöst.

### **BLITZ AUSGESCHALTET ☹**

In dieser Betriebsart wird ein automatisches Auslösen des Blitzes verhindert. Dadurch können Aufnahmen mit dem vorhandenen natürlichen Licht gemacht werden, wenn z.B. Blitzlichtaufnahmen verboten sind.

1. Drücken Sie die Mode-Taste, bis das ☹ Symbol im LCD-Feld erscheint.
  2. Drücken Sie auf den Auslöser, und es wird eine Aufnahme ohne Blitzlicht gemacht.
- In der Blitz Aus-Betriebsart werden längere Verschlusszeiten (bis zu 1/3 Sekunden) verwendet, um Aufnahmen mit dem verfügbaren Tageslicht zu ermöglichen. Die Verwendung eines Kamerastativs wird dabei empfohlen, um ein Verwackeln zu verhindern.

## **NACHTAUFNAHMEN**

Für schöne Nachtaufnahmen wird diese spezielle Fotobetriebsart empfohlen.

1. Drücken Sie die Mode-Taste, bis das  Symbol im LCD-Feld erscheint.
  2. Drücken Sie den Auslöser, und der Blitz wird aktiviert. Die Blende öffnet sich für 1/3 Sekunden, um genügend Licht für die Belichtung einzulassen.
- Bei dieser Fotobetriebsart wird die Verwendung eines Stativs empfohlen, um ein Verwackeln der Aufnahme zu verhindern.

## **SERIENAUFNAHMEN**

In dieser Betriebsart werden solange Aufnahmen gemacht, solange Sie den Auslöser gedrückt halten. Damit können Sie fortlaufende Bewegungen, wie z.B. bei Sportereignissen, bewegliche Objekte und sogar die Bewegungen eines Kindes aufnehmen, ohne wichtige Bewegungen zu versäumen.

1. Drücken Sie die Mode-Taste, bis das  Symbol im LCD-Feld erscheint.
2. Halten Sie den Auslöser für längere Zeit gedrückt.

## UNENDLICH-LANDSCHAFTSEINSTELLUNG ▲

Verwenden Sie diese Betriebsart, wenn Sie Fotos von weiten Landschaften machen möchten oder wenn Sie Szenen oder Landschaften durch ein Glasfenster hindurch fotografieren. Für maximale Schärfe wird der Fokus auf unendlich gestellt.



1. Drücken Sie die Mode-Taste, bis das ▲ Symbol im LCD-Feld erscheint. Damit wird eine Scharfstellung des Fokus bei sehr großen Entfernungen garantiert.
2. Drücken Sie auf den Auslöser, um eine Aufnahme zu machen. Der Blitz wird in dieser Betriebsart nicht ausgelöst.

## VERWENDEN DES SELBSTAUSLÖSERS



1. Stellen Sie die Kamera auf eine feste Unterlage und richten Sie den Bildausschnitt ein.
  2. Drücken Sie auf den Selbstauslöseknopf. Die Selbstauslöse-LED an der Vorderseite der Kamera beginnt etwa 7 Sekunden lang langsam zu blinken. Danach blinkt die LED rascher und leuchtet 1,5 Sekunden lang durchgehend, um anzuzeigen, dass der Auslöser sehr bald betätigt wird. Nach insgesamt 10 Sekunden wird der Auslöser betätigt.
- Die Selbstauslösung kann durch nochmaliges Drücken der Selbstauslösetaste oder durch Abschalten der Kamera verhindert werden.

## ENTNEHMEN DES FILMS

1. Nachdem das letzte Bild der Filmrolle belichtet wurde, wird der Film automatisch zurückgespult. Der Motor stoppt, wenn der Film ganz zurückgespult wurde. Für das Rückspulen eines nur zum Teil belichteten Films drücken Sie die Ringspitze am Kamerariemen auf die Rückspultaste. Auch in diesem Fall wird der Film zurückgespult. **(Abb. 14)**
2. Das  Symbol wird im LCD-Feld angezeigt, während der Film zurückgespult wird. Der Bildzähler zählt die belichteten Bilder bis "0" rückwärts, und das Symbol  blinkt am LCD-Schirm, um den Abschluss des Rückspulvorgangs anzuzeigen.
3. Öffnen Sie nun den Filmfachdeckel und entnehmen Sie die Filmpatrone. Überprüfen Sie die Belichtungsstatusanzeige an der zurückgespulten Filmpatrone ().
4. Wenn Sie die Filmpatrone im filmfach lassen, werden alle Kamerafunktionen so lange blockiert, bis die Filmpatrone aus der Kamera genommen wird. Die Kamera kann erst wieder betätigt werden, wenn der Film entnommen wurde.
5. Drücken Sie den Entriegelungshebel für den Filmfachdeckel nach unten, um den Deckel zu öffnen. Der Deckel springt halb auf. Sie müssen ihn dann mit der Hand ganz öffnen. Klopfen Sie leicht auf den Boden der Kamera, um die Filmpatrone zu lösen.



## VERWENDUNG DER DRAHTLOSEN FERNBEDIENUNG (ZUBEHÖR)

Lesen Sie diesen Abschnitt, wenn Sie die als Sonderzubehör erhältliche drahtlose Fernbedienung gekauft haben.

Die drahtlose Fernbedienung ermöglicht Ihnen, den Auslöser aus der Ferne zu betätigen. Wenn Sie die Taste an der Fernbedienung drücken, wird der Verschluss nach 3 Sekunden ausgelöst.

- Befestigen Sie die Kamera an einem Stativ, wenn Sie mit der drahtlosen Fernbedienung fotografieren.
- Wenn die Fernbedienung verwendet wird, kann die Selbstauslösefunktion nicht verwendet werden.

- Die drahtlose Fernbedienung kann bis zu einem Abstand von etwa 4 m von der Vorderseite der Kamera verwendet werden.
1. Drücken Sie die Selbstauslöser/Fernbedienungstaste mehrmals, bis das Symbol  auf dem LCD-Feld erscheint. **(Abb.22-1)** Legen Sie den Bildausschnitt fest.
  2. Richten Sie den Fernbedienungssender auf den Fernbedienungsempfänger an der Kamera und drücken Sie den Auslöser der Fernbedienung, um den Verschluss auszulösen. **(Abb. 22-2)**

## **ECHNISCHE DATEN**

<b>Typ:</b>	Advanced Photo System (APS) Objektivverschluss und motorisierte Kompaktkamera für die Formate C, H und P
<b>Film:</b>	Advanced Photo System (APS) IX240 Filmpatrone mit automatischer Filmempfindlichkeitseinstellung für ISO 100, 200, 400. Bildgröße: C-Typ : 15,6 mm x 22,3 mm, H-Typ : 15,6 mm x 27,4 mm, P-Typ : 9,6 mm x 27,4 mm
<b>Objektiv:</b>	Power-Zoom 24 mm - 48 mm f/4.9 - 9.9 6 Elemente in 2 Gruppen Bildwinkel: 71 - 40
<b>Scharfeinstellung:</b>	Aktive Infrarot-Autofokussierung, Fokusbereich: Bei 24 mm: 1,0 m bis unendlich (3,3ft - unendlich), bei 48 mm: 1,2 m bis unendlich (3,9ft - unendlich)
<b>Verschluss:</b>	Programmierter elektronischer AE-Verschluss mit Verschlusszeiten von ca. 1/500 - 1/3 Sekunden
<b>Belichtungsarten:</b>	Automatische Belichtung, Blitzfunktion mit Verringerung des Rote-Augen-Effekts, Tageslichtblitz, Blitz aus-Modus, Nachtaufnahmen-Modus, Serienaufnahmen, Landschaftsaufnahme-Modus
<b>Selbstausröser:</b>	Elektronischer Selbstauslöser mit ca. 10 Sek. Verzögerung. Abbruch-Funktion vorhanden.

<b>Sucher:</b>	Realbildsücher
<b>Blitz:</b>	Eingebauter Blitz mit Verringerung des Rote-Augen-Effekts
<b>Wirkungsbereich:</b>	(ISO 200) 1,0m (3,3ft) - 3,5m (11ft)
<b>Rückspulzeit:</b>	ca. 6 Sekunden
<b>Filmtransport:</b>	Automatisches Einlegen, automatischer Weitertransport, automatisches Rückspulen, manuelles Rückspulen bei teilbelichtetem Film.
<b>Aufdruckfunktion:</b>	Magnetische Aufzeichnung auf dem Film. Jahr, Monat und Tag; Monat, Tag und Jahr; Tag, Monat und Jahr; Tag, Stunde und Minuten; 31 Titel in 6 Sprachen
<b>Stromquelle:</b>	Eine 3V Lithiumbatterie (CR2 oder gleichwertig)
<b>Abmessungen &amp; Gewicht:</b>	100 x 63 x 40 mm (3,9"x2.5"x1,6") (B x H x T), 175 g (ohne Batterie) (6,2 Unzen)
<b>Fernbedienung (Zubehör):</b>	Drahtlose Infrarot-Fernbedienung. 3 Sek. Verzögerung. Reichweite: Bis zu 4 m ab der Kameravorderseite.
<b>Größe und Gewicht:</b>	22,0 x 53,0 x 6,5 mm (0.9"x2.1"x0.3") (B x L x T) 7g einschließlich Batterie

**Anderungen an Konstruktion und Technischen Daten vorbehalten.**

## **GARANTIEBESTIMMUNG**

Jeder PENTAX Kamera, die beim autorisierten Fachhändler gekauft wird, liegt die deutsche Bedienungsanleitung und eine deutsche Garantiekarte bei. Gerechnet vom Tag des Kaufs wird auf diese Kamera eine Garantiezeit von 12 Monaten gewährt. Diese Garantie bezieht sich ausschließlich auf die Ausbesserung von Material- und Fertigungsmängeln. Die mangelhaften Teile werden nach unserer Wahl in unserem Service unentgeltlich instandgesetzt oder durch fabrikneue Teile ersetzt. Händlereigene Garantiekarten oder Kaufquittungen werden nicht anerkannt. Die Garantie erlischt, sobald ein Fremdeingriff, unsachgemäße Behandlung oder Gewaltanwendung vorliegt. Ebenfalls kann eine kostenlose Reparatur nicht durchgeführt werden, wenn die Kamera durch Verwendung fremder Objektive und Zubehör, deren Toleranzen und Qualität außerhalb unseres Kontrollbereiches liegen, beschädigt wird. Für Folgeschäden und Verluste indirekter Art, deren Ursache in einer defekten Kamera oder deren nötiger Reparatur zu suchen sind, lehnen die Hersteller, wir und die jeweilige PENTAX-Landesvertretung jede Haftung ab.

## **Verhalten im Servicefall**

Alle Pentax-Geräte, die während der 12-monatigen Garantiezeit technische Defekte aufweisen, geben Sie bitte umgehend an Ihren Fachhändler oder den Hersteller zurück. Gibt es in Ihrem Land weder eine Vertretung noch einen Produktionsbetrieb des Herstellers, senden Sie das Gerät bitte frachtfrei direkt an den Hersteller. In diesem Fall kann es allerdings aufgrund der anfallenden langwierigen Zollformalitäten eine gewisse Zeit dauern, bevor Sie das Gerät zurückerhalten. Fallen Reparaturen in die Garantiezeit, erfolgen Reparatur und Ersatzteillieferungen für Sie kostenfrei und das Gerät wird nach erfolgter Reparatur an Sie zurückgeschickt. Nach Ablauf der Garantiezeit, oder wenn Garantieansprüche für die Reparatur nicht geltend gemacht werden können, werden die normalen Kostensätze des Herstellers oder des jeweiligen Kundendienstvertreters in Anrechnung gebracht. Versandkosten gehen zu Ihren Lasten. Wurde Ihr Pentax-Gerät nicht in dem Land gekauft, in dem die Reparatur unter Garantieleistung erfolgen soll, fallen eventuell die beim entsprechenden Kundendienstvertreter oder Hersteller in diesem Land gewöhnlich anfallenden Arbeits- und Wartungskosten an. Abgesehen davon jedoch erfolgt die Reparatur Ihres eingesandten Pentax-Geräts dem Garantievertrag entsprechend für Sie unentgeltlich.

In jedem Fall jedoch gehen Versandkosten und Zollgebühren zu Lasten des Absenders. Zum Nachweis des Kaufdatums bewahren Sie bitte Rechnungen oder Kaufquittungen für Ihr Gerät mindestens ein Jahr lang auf. Falls Sie Ihr Gerät zur Reparatur nicht direkt an den Hersteller senden, achten Sie bitte darauf, dass Sie die Reparatur in jedem Fall bei einem autorisierten Fachhändler oder einer Reparaturwerkstatt des Herstellers durchführen lassen. Lassen Sie sich immer einen Kostenvoranschlag für die anfallenden Arbeiten machen, und erteilen Sie erst dann den Reparaturauftrag, wenn Sie mit den anfallenden Kosten einverstanden sind.

Die Garantiebestimmungen nationaler Pentax Vertretungen können in einigen Ländern diese Garantiebestimmungen ersetzen. Deshalb empfehlen wir, dass Sie die Garantiekarte, die Ihnen beim Kauf ausgehändigt wurde prüfen bzw. weitere Informationen bei der PENTAX-Vertretung in Ihrem Heimatland anfordern oder sich die Garantiebestimmung zusenden lassen.



**SVENSKA**

## INNEHÅLLSFÖRTECKNING

SÄKER ANVÄNDNING AV KAMERAN.....	120	INSTÄLLNING AV ANTAL BILDER SOM SKA	
Kameravård.....	121	KOPIERAS.....	131
Försiktighetsåtgärder för batterianvändning ...	122	FOTOGRAFERING.....	131
KAMERANS DELAR.....	123	FOTOGRAFERING MED AUTOFOKUS.....	132
SÄTTA PÅ REMMEN.....	124	VÄLJA BILDFORMAT.....	133
SÄTTA I BATTERI.....	124	FUNKTIONSVÄLJARE OCH DATAPANEL.....	134
KONTROLL AV BATTERI.....	125	AUTOBLIXTFUNKTION.....	135
HÅLLA KAMERAN.....	125	RÖDA ÖGON-REDUCERING.....	135
AUTOMATISK		DAGSLJUSSYNKRONISERING.....	136
FILMKÄNSLIGHETSINSTÄLLNING.....	125	BLIXT AV.....	136
LADDA FILM OCH		KVÄLLSBILDER.....	137
AUTOMATISK FRAMMATNING.....	126	FLERBILDSTAGNING.....	137
AUTOMATISK AVSTÄNGNING.....	126	LANDSKAPLÄGE.....	138
INSTÄLLNING AV DATUMFUNKTION.....	127	SJÄLVUTLÖSARE.....	138
INSTÄLLNING AV DATUM OCH KLOCKSLAG		URTAGNING AV FILM.....	139
.....	127	FOTOGRAFERING MED FJÄRRKONTROLL	140
INSTÄLLNING AV DATUMINKOPIERING.....	128	SPECIFIKATION.....	141
VÄLJA BILDTEXT.....	129	GARANTI.....	143
LISTA MED BILDTEXTER.....	130		



## SÄKER ANVÄNDNING AV KAMERAN

Denna kamera är konstruerad för säker användning men nedanstående försiktighetsåtgärder bör alltid iakttas.

### ⚠ VARNING

Detta märke anger försiktighetsåtgärder som, om de inte följs, kan leda till att användaren skadas.

### ⚠ FÖRSIKTIGHET

Detta märke anger försiktighetsåtgärder som, om de inte följs, kan leda till lindriga skador på utrustning eller användare.

### ⚠ VARNING

- Ta aldrig isär kameran; den innehåller högspänningsdelar.
- Det är farligt att linda kameraremmen runt halsen. Se till att remmen inte fastnar runt halsen på små barn.
- Förvara batterier utom räckhåll för barn. Uppsök omedelbart läkare om batterier av misstag svalts.

### ⚠ VARNING

- Använd inte blixten nära någons ögon då detta kan skada dem. Var speciellt försiktig med blixten i närheten av spädbarn.
- Ta aldrig isär, kortslut inte och försök inte ladda batteriet. Bränn heller inte batteriet som då kan explodera.
- Ta omedelbart ut batterierna ur kameran om de är varma eller börjar ryka. Var dock försiktig så att du inte bränner dig.

## KAMERAVÅRD

### Försiktighetsåtgärder vid fotografering

- Låt inte kameran bli våt. Torka omedelbart av den med en torr, mjuk trasa om den skulle bli våt.
- Tappa inte kameran och låt den inte slå i hårda föremål. Lämna den till en Pentax-verkstad för översyn om det trots allt skulle hända.
- Utsätt inte kameran för kraftiga vibrationer, stötar eller tryck. Använd ett mjukt underlag vid transporter.
- Kondens på kamerans in- eller utsida kan skada kameramekanismen. Om du har haft kameran utomhus i minusgrader och går in i ett varmt rum kan isbildning skada kameran. Lagg kameran i ett fodral eller en plastpåse så att temperaturen ändras gradvis. Ta inte ur kameran förrän temperaturen har stabiliserats.

### Försiktighetsåtgärder vid förvaring

- Undvik att under långa perioder lämna kameran i utrymmen med hög temperatur och fuktighet, som t.ex. i en bil.
- Förvara kameran i ett välventilerat, svalt och torrt utrymme, som är rent och dammfritt och där det inte finns kemikalier.

### Försiktighetsåtgärder vid underhåll

- Damm på objektivet och okularet avlägsnas med en blåsborste.
- Använd aldrig lösningsmedel, som t.ex. thinner, alkohol eller bensin, för att rengöra kameran.

### **Andra försiktighetsåtgärder**

- Lägg inte filmkassetter nära starka magnetfält.
- PENTAX-garantin gäller endast för reparation av defekter i material eller utförande. Skador av annat slag repareras inte kostnadsfritt under denna garanti. Reparation av en kamera p g a att den utsatts för sådana förhållanden som varnats för i föregående avsnitt om försiktighetsåtgärder, eller i andra avsnitt i denna bruksanvisning, täcks inte av garantin utan bekostas av ägaren.

### **FÖRSIKTIGHETSÅTGÄRDER FÖR BATTERIANVÄNDNING**

- Använd ett 3V litiumbatteri, typ CR-2 eller motsvarande.
- Felaktig användning av batterier kan leda till läckage, överhettning, explosioner, etc. Batteriet ska monteras med plus- och minuspolerna vända åt rätt håll.
- Ta aldrig isär, kortslut inte och försök inte ladda batteriet. Bränn heller inte batteriet som då kan explodera.
- Batteriernas effekt kan minska vid låg temperatur, men återställs när temperaturen stiger.

## KAMERANS DELAR

- 1 Inbyggd blix
- 2 Återspolningsknapp
- 3 Inställningsknapp
- 4 Inställningsknapp för kopieantal
- 5 Knapp för bildtexter
- 6 Knapp för självutlösare/fjärrutlösning
- 7 Datumknapp
- 8 Funktionsknapp
- 9 Sökarfönster
- 10 Datapanel
- 11 Avtryckare
- 12 Zoomknappar
- 13 Spärr för filmkammare
- 14 Lampa för självutlösare/röda ögonreducering
- 15 Ljusintag för exponeringsmätare
- 16 Strömbrytare
- 17 Sensor för fjärrstyrning
- 18 Objektiv/objektivlock
- 19 Autofokussensorer
- 20 Lampa blixten redo
- 21 Sökarokular
- 22 Väljare för kopieformat
- 23 Batterilock
- 24 Remfäste
- 25 Stativfäste
- 26 Filmkamarlock

### **SÄTTA PÅ REMMEN (Fig.1)**

1. Sätt i den lilla öglan i änden på remmen under remfästet.
2. Sätt andra änden på remmen genom öglan så att remmen fästs i remfästet.
  - Den utstickande delen av remjusteringen kan användas för att trycka på de små knapparna på kameran.

### **SÄTTA I BATTERIET**

1. Tryck ner låset på batteriluckan enligt fig. 2 så att locket öppnas. **(Fig.2)**
2. Sätt i ett nytt 3V litiumbatteri (typ CR2) i batteriutrymmet med (+)-sidan vänd inåt. **(Fig.3)**
3. Tryck igen luckan tills den klickar i lås.
  - Endast typ CR2-batteri (eller motsvarande) rekommenderas vid utbyte.
  - Ta ut batterierna ur kameran när du inte tänker använda den på en längre tid.

### KONTROLL AV BATTERIET (Fig.4)

Batteriets kondition visas på datapanelen varje gång kameran slås på.

1. Batterimärket  visas om batteriet är i god kondition.
2. Batterimärket  visas om batteriet är nästan slut.
- Byt batteriet så snart som möjligt.
3. Batterimärket  visas när batterispänningen är för låg. Alla kamerafunktioner är låsta. Batteriet måste bytas ut mot ett nytt.

### HÅLLA KAMERAN

- Håll alltid kameran med båda händerna så att den hålls stilla. (Fig.7-1)
- Ha alltid blixten överst när kameran hålls vertikalt. (Fig.7-2)
- Håll inte fingrarna framför objektivet, blixten eller fokuseringsfönstren. (Fig.7-3)

### AUTOMATISK

#### FILMKÄNSLIGHETSINSTÄLLNING

När en kassett läggs i ställs rätt filmkänslighet automatiskt in.

- Film med ISO-värde 100, 200 och 400 kan användas.

## SÄTTA I FILM OCH AUTOMATISK FRAMMATNING

Kameran är endast avsedd för APS-film (IX240 filmkassett).

1. Tryck filmkamarlåset enligt fig.5 så att locket öppnas. **(Fig.5)**
2. Släpp i en filmkassett i kammaren med märkningen utåt. **(Fig.6)** Kameran accepterar endast ny kassett. Helt eller delvis exponerad och framkallad film kan inte användas.
3. Stäng kammarlocket och tryck så att det klickar i lås.
4. Kameran kontrollerar först filmtypen och totala antalet exponeringar visas. Filmen matas sedan fram till första rutan. Film-laddningssymbolen  visas på datapanelen och kameran är redo för fotografering.

5. Efter varje bild matas filmen automatiskt fram till nästa ruta och räkneverket ökas på med ett.

## AUTOMATISK AVSTÄNGNING

Kameran stängs av för att spara på batteriet om den inte använts under cirka fem minuter. Kameran vaknar igen när man trycker på på/av-knappen.

## INSTÄLLNING AV DATUM OCH KLOCKSLAG

Tryck på knappen med spetsen på rem-låset.

1. Tryck på strömbrytaren så att kameran slås på. **(Fig.9)**
  2. Tryck på DATE.-knappen i tre sekunder tills "År"-siffran börjar blinka.
  3. Tryck på SET-knappen för att ändra siffran.
  4. Tryck på DATE-knappen för att gå vidare till nästa funktion.
  5. Gör om samma sak tills siffrorna slutar blinka.
- När DATE-knappen trycks in för inställning av minut startar klockan med sekund noll av inställd minut.

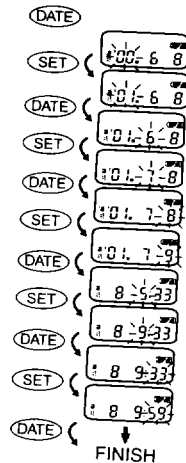
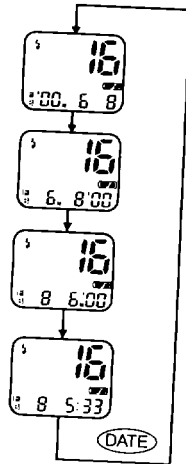



## INSTÄLLNING AV PLACERING AV DATUMINSKRIVNING

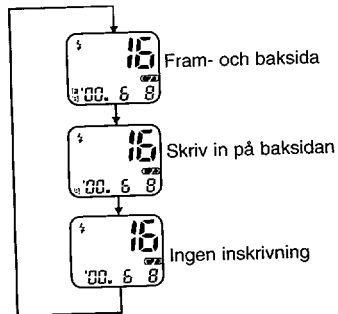

Tryck på knappen med spetsen på rem-låset.

1. Sätt på kameran med strömbrytaren.  
**(Fig.9)**
2. Tryck på SET-knappen och välj placering av datuminskrivning.



## VÄLJA BILDTEXT

Bildtexten skrivs på bildens baksida.  
Tryck på knappen med spetsen på rem-låset.

1. Sätt på kameran med strömbrytaren.  
(Fig.9)
2. Tryck på knappen TITLE .
3. Tryck på SET-knappen och välj språk.
4. Tryck på knappen TITLE  och välj bildtextkod.
5. Tryck på DATE-knappen för att gå tillbaka till normalläge.

Nedan anges språkkod och motsvarande språk, bildtextkod och motsvarande bildtext.

- Bildtexten skrivs in men endast språk- och bildtextkod visas på datapanelen.
- Funktionen inskrivning av bildtext annulleras och språk- och bildtextkoderna försvinner från datapanelen efter varje bild som tas.

- Innehållet för varje bildtextnummer och bildtextnumret varierar beroende på valt språk. Det är dock inte säkert att alla bildtexter finns på alla språk.

Språkkod	Språk
En	Amerikansk engelska
dE	Tyska
Fr	Franska
IL	Italienska
ES	Spanska
JP	Japanska

Birdtextkod	Bildtext
00	Christmas
01	Birthday
02	Vacation
03	Honeymoon
04	Wedding
05	Hanukkah
06	Graduation
07	Family
08	Party
09	Holiday
10	Anniversary

Bildtextkod	Bildtext
11	Friends
12	School Event
13	Trip
14	I love you
15	Thank you
16	Season's Greeting
17	Happy Birthday
18	Congratulations
19	Merry Christmas
20	Festival

Bildtextkod	Bildtext
21	First day of school
22	Tour
23	New Year's
24	Easter
25	Happy New Year
26	Reunion
27	Father's Day
28	Mother's Day
29	Memories
30	Baptism

### **INSTÄLLNING AV ANTAL KOPIOR (Fig.8)**

1. Tryck på  knappen; på datapanelen visas antalet kopior enligt följande:
2. Varje tryck på knappen ställer in antalet bilder som 1,2....9.
  - " 1 " anger en kopia.
  - " 2 " anger två kopior
  - " 9 " anger nio kopior och " 0 " anger att ingen kopia görs.
3. När avtryckaren tryckts ner och bilden tagits, sätts antalet kopior automatiskt till en. På datapanelen visas åter hur många bilder som kan tas.

### **FOTOGRAFERING (Fig.9)**

1. Tryck på strömbrytaren. Objektivlocket öppnas och objektivet skjuts ut till fotograferingsläge.
2. Titta i sökaren. Objektivet zoomas mot tele om telezoomknappen trycks in (48 mm teleläge). Objektivet zoomas mot vidvinkel om vidvinkelknappen trycks in (24 mm vidvinkelläge).
3. Placera motivet i mitten av sökaren.
4. Tryck ner avtryckaren halvvägs för autofokusering.

5. Tryck ner avtryckaren helt och ta bilden; filmen matas fram till nästa ruta.
  6. Stäng av strömmen med strömbrytaren när du fotograferat klart. Objektivet dras in i kameran.
- Skärpeområde:  
24 mm : 1,0 m -  $\infty$   
48 mm : 1,2 m -  $\infty$

### **FOTOGRAFERING MED AUTOFOKUS**

Kameran har ett autofokussystem som använder infrarött ljus.

1. Placera autofokusrutan i mitten av sökaren på motivet som du vill fotografera.
  2. Tryck ner avtryckaren halvvägs så att autofokusfunktionen aktiveras och låser på motivet.
  3. Tryck ner avtryckaren mjukt så att bilden tas. Filmen matas fram automatiskt när avtryckaren släpps.
- Var noga med att inte täcka för autofokussensorfönstren.
  - Håll autofokussensorfönstren rena så att autofokuseringen behåller noggrannheten.

### VÄLJA KOPIEFORMAT (Fig.10,11)

1. Bildförhållandet (PAR) för fotografier kan väljas fritt för varje bild med Kopieväljarknappen.

P - TYP (1:3) : - ultrabred  
(för landskap etc)

H - TYP (9:6) : - något bredare  
(för grupper etc)

C - TYP (2:3) : - normal storlek

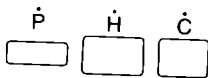

2. Vid framkallningen kopieras dina bilder i ett av tre bildformat beroende på hur kopieväljaren stod vid fotograferingen.
- Ställ in kopieväljaren för varje bild noggrant och korrekt.

## FUNKTIONSKNAPP OCH DATAPANEL (Fig.12,13)

Tryck på funktionsknappen och välj en av fotograferingsfunktionerna.

Vald funktion visas på datapanelen när kameran är påslagen.

Varje gång kameran slås på väljs funktionen autoblixt.

Funktionen ändras ett steg varje gång funktionsknappen trycks in.

Funktionerna och visningen kommer i följande ordning:



(AUTO) : Autoblixt

(AUTO  ) : Autoblixt med rödaögon-reddering

 : Blixt med dagsljussynkronisering

 : Blixten avstängd

 : Kvällsbild

 : Flerbildstagnung (AUTO/)

 : Landskapläge

## **AUTOBLIXT**

Med denna funktion vald avgör kameran själv om blixten ska fyras av eller ej.

1. Mäts tillräckligt med ljus upp av autoexponeringssensorn, avfyras inte blixten när slutaren utlöses.
2. Mäts inte tillräckligt med ljus upp av autoexponeringssensorn så krävs ytterligare ljus för att få en bra bild. Den inbyggda blixten avfyras automatiskt när slutaren utlöses.

## **RÖDA ÖGON-REDUCERING**

Med denna funktion minimeras röda ögon-effekten som ibland uppträder vid porträttfotografering med blix. Nu är det enkelt för alla att ta fina bilder av människor.

1. Tryck på funktionsknappen tills symbolen  visas på datapanelen.
2. Ställ in skärpan genom att trycka ner avtryckaren till hälften så att redolampan tänds.
3. Tryck på avtryckaren.
  - När befintligt ljuset är tillräckligt avfyras inte den inbyggda blixten när avtryckaren trycks ner (samma som med autofunktionen).



### **DAGSLJUSSYNKRONISERING ⚡**

Detta tvingar blixten att avfyras vid fotografering av motiv i motljus eller sidoljus. Bilderna ser naturligare ut genom att hårda skuggor mjukas upp.

1. Tryck på funktionsknappen tills symbolen ⚡ visas på datapanelen.
2. Tryck ner avtryckaren. Blixten avfyras varje gång slutaren utlöses.

### **BLIXTEN AVSTÄNGD Ⓜ**

Blixten hindras från att fyras av och bilder kan tas där blyxtfotografering är förbjuden.

1. Tryck på funktionsknappen tills symbolen Ⓜ visas på datapanelen.
  2. Tryck ner avtryckaren och slutaren utlöses utan blyxt.
- Med funktionen blyxt av vald, används långa slutartider (upp till 1/3 sekund). Stativ rekommenderas för att undvika skakningsoskärpa.

### **KVÄLLSBILDER**

För att ta vackra bilder i kvällsljus rekommenderas denna funktion.

1. Tryck på funktionsknappen tills symbolen  visas på datapanelen.
2. Tryck ner avtryckaren och blixten fyras av. Slutaren står sedan öppen under 1/3 sekund för att få in tillräckligt med ljus.
- Stativ rekommenderas för att kameran ska hållas stadigt vid fotografering med denna funktion.

### **FLERBILDSTAGNING**

Med denna funktion kan du ta bilder kontinuerligt så länge som avtryckaren hålls nere. Du kan fånga skeenden som till exempel sport, rörliga motiv och till och med ett barns rörelser utan att missa några viktiga ögonblick.

1. Tryck på funktionsknappen tills symbolen  visas på datapanelen.
2. Tryck ner och håll nere avtryckaren.

## LANDSKAPLÄGE ▲



Använd funktionen vid fotografering av avlägsna landskap och vid fotografering av scener och landskap genom fönster. Skärpan ställs in på oändlighet för bästa skärpa.

1. Tryck på funktionsknappen tills symbolen ▲ visas i datapanelen. Detta ger skärpa på mycket långt avstånd.
  2. Tryck ner avtryckaren och ta bilden. Blixten fyras inte av med denna funktion vald.
- Stativ rekommenderas så att kameran hålls stadigt vid fotografering med denna funktion vald.

## SJÄLVUTLÖSARE ☺

1. Komponera bilden med kameran på ett stadigt underlag.
  2. Tryck ner självtlösaren. Självtlösarlampen, som sitter på framsidan av kameran, blinkar sakta i cirka sju sekunder. Sedan blinkar den snabbt och lyser kontinuerligt under 1,5 sekund som indikation på att slutaren snart utlöses. Efter totalt cirka tio sekunder utlöses slutaren.
- Självtlösaren annulleras om man trycker en gång till på självtlösarknappen eller stänger av kameran innan slutaren utlösts.

## URTAGNING AV FILM

1. Filmen spolats tillbaka automatiskt när sista rutan på rullen exponerats. Motorn stannar när filmen spolats tillbaka helt. Tryck på återspolningsknappen med spetsen på remlåset om filmen ska spolats tillbaka mitt i rullen. (Fig.14)
2. Symbolen  visas på datapanelen medan filmen spolats tillbaka. Räkneverket räknar baklänges till "0 " och symbolen  blinkar på datapanelen som indikering på att återspolningen är klar.
3. Öppna filmkamarlocket och ta ur kassetten. Kontrollera exponeringsindikeringen på den återspolade kassetten().
4. Låt kassetten sitta kvar i kammaren tills återspolningen är klar. Alla kamerans funktioner är låsta som skydd mot dubbelexponering tills kassetten tagits ur kammaren. Kameran kan inte användas förrän filmen tagits ur.
5. Tryck filmkamarlåset nedåt så att locket öppnas till hälften och öppna det sedan helt. Knacka försiktigt på undersidan av kameran så att kassetten lossnar.

## FOTOGRAFERING MED FJÄRRKONTROLL (TILLBEHÖR)

Läs detta avsnitt om du köpt tillbehöret trådlös fjärrkontroll.

Med fjärrkontollen kan du på avstånd utlösa slutaren. När du trycker på fjärrkontrollsknappen, utlöses slutaren efter 3 sekunder.

- Använd stativ vid fotografering med fjärrkontrollen.
- När fjärrutlösaren används kan inte självutlösaren användas.
- Räckvidden för fjärrkontrollen är upp till cirka fyra meter rakt framifrån kameran.

1. Tryck ned kamerans självutlösar/fjärrkontrollknappen flera gånger tills symbolen  visas i datapanelen. **(Fig.22-1)** Komponera bilden och fokusera motivet med AF-rutan.
2. Rikta fjärrkontrollsändaren mot kamerans fjärrkontrollmottagare och tryck ned fjärrkontrollens avtryckare helt för att utlösa slutaren. **(Fig.22-2)**

## SPECIFIKATIONER

<b>Typ:</b>	APS kompaktkamera med centralslutare och motor. Valbart C, H och P-format
<b>Film:</b>	Advanced photo system (APS) IX240-filmkassett med automatisk inställning av filmkänslighet på ISO100, 200, 400. Negativstorlek: C-typ : 15,6mm x 22,3mm, H type : 15,6mm x 27,4mm, P type : 9,6mm x 27,4mm
<b>Objektiv:</b>	Motorzoom 24 mm - 48mm f/4,9 - 9,9 sex element i två grupper. Bildvinkel: 71 - 40
<b>Fokusering:</b>	Fokusering : Infraröd aktiv autofokusering. Skärpeområde : vid 24mm: 1,0m till oändlighet, vid 48mm: 1,2m till oändlighet
<b>Slutare:</b>	Programmerad AE elektronisk slutare med tider mellan cirka 1/500 - 1/3 sekund
<b>Fotograferingsfunktioner:</b>	Automatisk exponering, röda ögon-reducering, dagsljussynkronisering, blixten avstängd, kvällsbildfunktion, flerbildstagnation, landskapsläge
<b>Självutlösare:</b>	Elektronisk självutlösare med cirka tio sekunders fördröjning, funktionen kan annulleras.

<b>Sökare:</b>	Zoomsökare med verklig bild
<b>Blixt:</b>	Inbyggd blixt med röd ögon-reducering
<b>Effektiv räckvidd:</b>	(ISO 200) 1,0m - 3,5m
<b>Uppladdningstid:</b>	cirka 6sek.
<b>Filmformatning:</b>	Automatisk laddning, automatisk frammatning, automatisk återspolning och manuell återspolning mitt i rullen.
<b>Inskrivningsfunktion:</b>	Magnetisk inspelning på filmen, År Månad och Dag, Månad, Dag och År, Dag Månad och År, Dag Timma och Minut, 31 bildtexter och sex språk
<b>Sökare:</b>	Verkligt bildutsnitt med växlingsbar inställning av antalet kopior (funktionen har ännu inte döpts)
<b>Inställning av antalet kopior:</b>	Möjligt ; 1 till 9 st.
<b>Batteri:</b>	Ett 3V litiumbatteri (CR2 eller motsvarande)
<b>Mått &amp; Vikt:</b>	100 (B) x 63 (H) x 40 (D) mm, 175g (utan batteri)
<b>Fjärrkontroll (tillbehör):</b>	Infraröd fjärrkontroll utan kabel, 3 sekunders fördröjd utlösning. Effektiv räckvidd: 4 m från kamerans framsida.
<b>Mått och vikt:</b>	22,0 (B) x 53,0 (L) x 6,5 (D) mm 7g med batteri
Konstruktion och utförande kan ändras utan särskilt meddelande.	

## **GARANTI**

Alla Pentax-kameror som köpts via auktoriserade fotoförsäljningskanaler omfattas av garanti mot defekter beträffande material och tillverkningsfel under en period av tolv månader efter inköpsdatum. Service utförs och defekta delar byts under denna period ut kostnadsfritt, förutsatt att apparaten inte uppvisar tecken på slag- sand- eller vätskeskador, felaktig hantering, ombyggnad, batteri- eller kemisk korrosion, användning i strid med bruksanvisningen eller modifiering utförd vid en icke auktoriserad verkstad. Tillverkaren eller dess auktoriserade representanter är inte ansvariga för reparationer eller modifieringar utom för sådana som utförts med tillverkarens skriftliga medgivande och är inte ansvarig för skador eller förluster som uppstått på grund av oanvändbarhet eller indirekta skador av något slag, oavsett om de orsakats av defekt material eller tillverkningsfel eller på annat sätt, och det är uttryckligen överenskommet att skyldigheten för tillverkaren och dess representanter beträffande alla garantier och åtaganden, uttryckta eller underförstådda, är strikt begränsade till utbyte av delar enligt vad som tidigare häri nämnts. Ingen ersättning utgår för reparationer utförda av icke auktoriserade Pentax-verkstader.

## **Procedur under garantiperioden på tolv månader.**

En Pentax som uppvisar fel under garantiperioden på tolv månader ska returneras till återförsäljaren där apparaten inköpts eller till tillverkaren. Finns ingen representant för tillverkaren i ert land, skickas apparaten till tillverkaren med frakten betald. I dessa fall tar det viss tid innan apparaten kan returneras till er, beroende på de komplicerade tullprocedurer som krävs. Omfattas apparaten av garanti, utförs reparation, delar byts kostnadsfritt och apparaten återsänds till er när servicen avslutats. Omfattas inte apparaten av garanti gäller tillverkarens eller representantens normala avgifter. Frakter bekostas av ägaren. Köptes er Pentax i ett land annat än där ni önskar få service utförd under garantiperioden, kan normala service- och hanteringskostnader krävas av tillverkarens representant i detta land. Oavsett detta utförs service på en Pentax, som returnerats till tillverkaren, kostnadsfritt enligt ovanstående procedur och garantiåtagande.



Frakter och tullavgifter bärs i alla händelser av avsändaren. Behåll kvitto eller faktura för inköpet under minst ett år som bevis på inköpet om så behövs. Se till att ni skickar in apparaten för service till tillverkarens auktoriserade representant eller av dem godkänd verkstad innan apparaten sänds iväg, om den inte skickas direkt till tillverkaren. Ta alltid offert på servicekostnaden och anvisa servicestället att inte fortsätta servicen förrän ni accepterat offerten.

Lokala garantiåtaganden som fås från Pentax-distributörer i vissa länder kan ersätta detta garantiåtagande. Vi rekommenderar därför att ni läser genom garantikortet som följde med er apparat vid inköpet eller vänder er till PENTAX-distributören i ert land för att få ytterligare information och för att få ett exemplar av garantiåtagandet.

**MEMO**

**MEMO**

**Asahi Optical Co., Ltd.** 11-1 Nagata-cho 1-chome, Chiyoda-ku, Tokyo 100-0014, JAPAN  
(Internet://www.pentax.co.jp/)

**Pentax Europe n.v.** Weveldlaan 3-5, 1930 Zaventem, BELGIUM (Internet://www.pentaxeuropa.com/)

**Pentax GmbH** Julius-Vosseler-Strasse 104, D-22527 Hamburg, GERMANY (Internet://www.pentax.de/)

**Pentax U.K. Limited** Pentax House, Heron Drive, Langley, Slough Berks SL3 8PN, U.K.  
(Internet://www.pentax.co.uk/)

**Pentax FRANCE S.A.** 12/14, rue Jean Poulmarch, 95100 Argenteuil, FRANCE

**Pentax Benelux B.V.** (for Netherlands) Spinveld 25, 4815 HR Breda, NETHERLANDS  
(Internet://www.pentax.nl/) (for Belgium & Luxemburg) Weveldlaan 3-5,  
1930 Zaventem, BELGIUM (Internet://www.pentax.be/)

**Pentax (Schweiz) AG** Industriestraße 2, 8305 Dietlikon, SWITZERLAND (Internet://www.pentax.ch/)

**Pentax Scandinavia AB** P.O. Box 650, 75127 Uppsala, SWEDEN (Internet://www.pentax.se/)

**Pentax Corporation** 35 Inverness Drive East, Englewood, Colorado 80112, U.S.A.  
(Internet://www.pentax.com/)

**Pentax Canada Inc.** 3131 Universal Drive, Mississauga, Ontario L4X 2E5, CANADA

**Distributore Esclusivo per l'Italia:**  
**Protege srl** Divisione Foto

Via Pratese 167

50145 Firenze

Tel.: (055) 3024937 - Fax: (055) 310280

email: protege.foto.fi@galactica.it

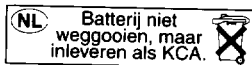

The CE marking assures that this product complies with the requirements of the EC directive for safety.

Le logo CE certifie que ce produit est conforme aux normes de sécurité prévues par la Communauté Européenne.

La marca CE garantiza que este producto cumple las normas de la CE sobre seguridad.

Das CE Zeichen garantiert, daß dieses Produkt die in der EU erforderlichen Sicherheitsbestimmungen erfüllt.

Il marchio CE assicura che questo prodotto è conforme alle direttive CEE relative alla sicurezza.

De EC Markering verzekert u dat dit product in overeenstemming is met de EC richtlijnen voor veiligheid.



ENG/FRE/NL/GER/SWE

Copyright © Asahi Optical Co.Ltd. 2000

01-0008 Printed in China

61139-450-PEN