

# CASIO®

F

## Appareil photo numérique **Mode d'emploi**

**EXILIM G**  
**EX-G1**

Merci pour l'achat de ce produit CASIO.

- Avant de l'utiliser, veuillez lire attentivement les précautions figurant dans ce mode d'emploi.
- Conservez le mode d'emploi en lieu sûr pour toute référence future.
- Pour les toutes dernières informations sur ce produit, consultez le site EXILIM officiel <http://www.exilim.com/>

Pour aller à « Utilisation optimale de Dynamic Photo »,  
cliquez ici !

**Dynamic Photo**

## Déballage

Lorsque vous déballez l'appareil photo, assurez-vous que tous les articles suivants se trouvent bien dans le carton. Si un article devait manquer, contactez votre revendeur.



Appareil photo numérique



Batterie rechargeable au lithium-ion (NP-80)

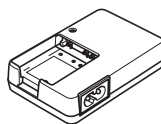

Chargeur (BC-80L)

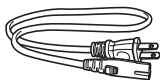

\* La forme de la fiche du cordon d'alimentation diffère selon le pays ou la région de commercialisation.

Cordon d'alimentation



Lanière

Pour fixer la lanière à l'appareil photo

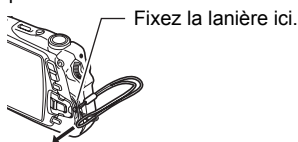

Protecteurs



4 vis longues  
(pour la fixation du protecteur)



2 vis courtes (à utiliser lorsque le protecteur n'est pas fixé)



Câble USB

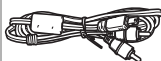

Câble AV

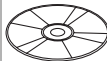

CD-ROM



Référence de base

Ouvreur de couvercle de batterie

## Prière de lire ceci en premier !

- Le contenu de ce manuel et la référence de base jointe sont susceptibles d'être changés sans avis préalable.
- Le contenu de ce manuel a été contrôlé à chaque étape de la fabrication. N'hésitez pas à nous contacter si vous notez un problème, une erreur, etc.
- La copie, partielle ou complète, du contenu de ce mode d'emploi est strictement interdite. L'emploi du contenu de ce manuel sans la permission de CASIO COMPUTER CO., LTD. pour tout autre usage que personnel est interdit par les lois sur la propriété intellectuelle.
- CASIO COMPUTER CO., LTD. décline toute responsabilité quant aux dommages ou pertes de bénéfices qu'un tiers ou vous-même pouvez subir à la suite de l'utilisation ou d'une défectuosité de ce produit.
- CASIO COMPUTER CO., LTD. décline toute responsabilité quant aux dommages, pertes de bénéfices ou prétentions de tiers découlant de l'utilisation de Photo Transport, Dynamic Photo Manager ou de YouTube Uploader for CASIO.
- CASIO COMPUTER CO., LTD. décline toute responsabilité quant aux dommages ou pertes de bénéfices résultant de l'effacement du contenu de la mémoire dû à une panne, à une réparation ou à un autre problème.
- Les exemples d'écrans et les illustrations du produit dans ce mode d'emploi peuvent être légèrement différents des écrans et de la configuration réelle de l'appareil photo.

### Panneau LCD

Le panneau à cristaux liquides de l'écran de contrôle est le produit d'une très haute technologie, qui se caractérise par un rendement des pixels supérieur à 99,99%. Seul un nombre extrêmement faible de pixels peuvent ne pas s'allumer ou au contraire rester toujours allumés. Ceci est une caractéristique des panneaux à cristaux liquides, et ne signifie pas que le panneau est défectueux.

#### **Effectuez quelques essais**

Avant la prise de vue, faites des essais pour vous assurer que l'appareil photo fonctionne correctement.

# Sommaire

Déballage . . . . .	2
Prière de lire ceci en premier ! . . . . .	3
Guide général . . . . .	9
Contenu de l'écran de contrôle . . . . .	10

## ■ Démarrage rapide 13

Qu'est-ce qu'un appareil photo numérique ? . . . . .	13
Que pouvez-vous faire avec votre appareil photo CASIO ? . . . . .	14
Avant d'utiliser l'appareil photo, chargez la batterie. . . . .	16
■ Pour charger la batterie . . . . .	16
■ Pour insérer la batterie . . . . .	17
Configuration des réglages de base lors de la première mise sous tension de l'appareil photo . . . . .	19
Préparation d'une carte mémoire . . . . .	20
■ Cartes mémoire prises en charge. . . . .	20
■ Pour insérer une carte mémoire . . . . .	21
■ Pour formater (initialiser) une carte mémoire neuve. . . . .	22
Mise en et hors service de l'appareil photo . . . . .	22
■ Pour mettre l'appareil photo en service . . . . .	22
■ Pour mettre l'appareil photo hors service . . . . .	22
Fixation d'un protecteur . . . . .	23
Prise en main correcte de l'appareil photo . . . . .	24
Pour prendre une photo. . . . .	25
Visionnage de photos . . . . .	28
Suppression d'images . . . . .	29
■ Pour supprimer un seul fichier . . . . .	29
■ Pour supprimer tous les fichiers . . . . .	29
Précautions concernant la prise de photos . . . . .	30
■ Restrictions concernant l'autofocus . . . . .	30
Antichoc, étanche à l'eau, étanche à la poussière . . . . .	31

## ■ Tutoriel pour la prise de photos 35

Utilisation du panneau de commande . . . . .	35
■ Spécification des éléments apparaissant sur le panneau de commande . . . . .	36
Changement de la taille de l'image . . . . . (Taille) . . . . .	36
Utilisation du flash . . . . . (Flash) . . . . .	40
Utilisation du retardateur . . . . . (Retardateur) . . . . .	42
Spécification de la zone d'autofocus . . . . . (Zone AF) . . . . .	43
Spécification de la sensibilité ISO . . . . . (ISO) . . . . .	45
Prise de vue avec la lumière ERG . . . . . (Lumière ERG) . . . . .	46
Utilisation de la détection de visages . . . . . (Détection vsgs) . . . . .	46
Prise de vue avec le mode Maquiller . . . . . (Maquiller) . . . . .	48
Prise de vue de belles scènes . . . . . (Paysage) . . . . .	49
Changement du style de date et d'heure sur le panneau de commande . . . . .	50
Prise de vue avec le zoom. . . . .	50

■ Point de transition entre le zoom optique et le zoom numérique .....	51
--	----

## ■ Enregistrement d'images vidéo et du son 53

---

Pour enregistrer une séquence vidéo .....	53
Utilisation de la séquence avec préenregistrement .....	55
Prise de photos pendant l'enregistrement d'une séquence vidéo .....	56
Enregistrement audio seulement .....	(Enregistrement de la voix) .. 56
■ Pour écouter le son enregistré .....	57

## ■ Utilisation de BEST SHOT 58

---

Qu'est-ce que BEST SHOT ? .....	58
■ Exemples de scènes .....	58
Prise de vue avec BEST SHOT .....	58
■ Création de vos propres configurations BEST SHOT .....	61
Prise de vue avec AUTO BEST SHOT .....	62
Prise de vue automatique à intervalle fixe .....	(Intervalle) .. 63
Détachement de sujets en mouvement .....	(Image multimouvement) .. 64

## ■ Réglages avancés 65

---

Utilisation des menus affichés à l'écran .....	65
Paramètres du mode REC .....	(REC) .. 67
■ Sélection d'un mode de mise au point .....	(Mise au point) .. 67
■ Utilisation de l'obturation en continu .....	(Continu) .. 70
■ Utilisation du retardateur .....	(Retardateur) .. 72
■ Prise de vue avec la lumière ERG .....	(Lumière ERG) .. 73
■ Mise en ou hors service de l'enregistrement du son d'une séquence vidéo .....	(Audio séquence) .. 73
■ Utilisation de l'obturation automatique .....	(Obturation auto) .. 73
■ Prise de vue avec détection de visages .....	(Détection vsgs) .. 77
■ Réduction du flou dû au bougé du sujet .....	(Antibougé) .. 77
■ Spécification de la zone d'autofocus .....	(Zone AF) .. 77
■ Utilisation de l'éclairage d'appoint AF de l'autofocus .....	(Éclairage AF) .. 78
■ Changement de la forme du cadre de mise au point .....	(Cadre mise/pt) .. 78
■ Mise en et hors service du zoom numérique .....	(Zoom numérique) .. 79
■ Prise de vue avec l'obturation rapide .....	(Obt. rapide) .. 79
■ Affichage d'une grille sur l'écran .....	(Grille) .. 80
■ Mise en service de la revue d'image .....	(Revue) .. 80
■ Utilisation du guide d'icônes .....	(Guide Icônes) .. 80
■ Configuration des réglages par défaut à la mise en service .....	(Mémoire) .. 81
Réglages de la qualité de l'image .....	(Qualité) .. 82
■ Spécification de la taille de l'image .....	(Taille) .. 82
■ Spécification de la qualité de l'image d'une photo .....	(Qualité (Photo)) .. 82
■ Spécification de la qualité d'image d'une séquence vidéo .....	(Qualité (Séquence)) .. 82
■ Correction de la luminosité de l'image .....	(Modif EV) .. 83
■ Contrôle de la balance des blancs .....	(Balance blancs) .. 83
■ Spécification de la sensibilité .....	(ISO) .. 84
■ Spécification du mode de mesure de la lumière .....	(Mesure Lumière) .. 85

■ Correction de la luminosité de l'image	(Éclairage)	85
■ Utilisation des filtres couleur intégrés	(Filtre couleur)	86
■ Contrôle de la netteté des images	(Netteté)	86
■ Contrôle de la saturation des couleurs	(Saturation)	86
■ Réglage du contraste de l'image	(Contraste)	86
■ Spécification de l'intensité du flash	(Intensité flash)	86

## ■ Affichage de photos et de séquences vidéo 87

---

Visionnage de photos	87
Visionnage d'une séquence vidéo	87
Visionnage des séries de photos	88
■ Suppression de photos prises en continu	89
■ Division d'un groupe CS	89
Agrandissement d'une image affichée à l'écran	90
Affichage du menu d'images	91
Affichage des images sur l'écran de calendrier	91
Affichage de photos et de séquences vidéo sur un téléviseur	92

## ■ Autres fonctions de lecture (PLAY) 94

---

Affichage d'un diaporama sur l'appareil photo	(Diaporama)	94
■ Sauvegarde d'un morceau de musique de votre ordinateur dans la mémoire de l'appareil photo		95
Présentation de photos avec Impression de présentation	(Présentation photos)	97
Création d'une photo à partir d'images d'une séquence vidéo	(MOTION PRINT)	98
Édition d'une séquence vidéo sur l'appareil photo	(Edition séquence)	99
Correction de la luminosité de l'image	(Éclairage)	101
Utilisation de la correction des yeux rouges	(Yeux rouges)	101
Réglage de la balance des blancs	(Balance blancs)	102
Changement de la luminosité d'une photo existante	(Luminosité)	103
Sélection de photos pour l'impression	(Impr. DPOF)	103
Protection d'un fichier	(Protéger)	104
Changement de la date et de l'heure d'une image	(Date/Heure)	105
Rotation d'une image	(Rotation)	105
Redimensionnement d'une photo	(Redimensionner)	106
Détourage d'une photo	(Rogner)	106
Addition de son à une photo	(Doublage)	107
■ Pour écouter le son d'une photo		107
Copie de fichiers	(Copie)	108

## ■ Photo dynamique 109

---

Pour créer une image sujet à insérer	(Photo dynamique)	109
Insertion d'un sujet devant une image d'arrière-plan	(Photo dynamique)	111
■ Pour voir une photo dynamique		112

Conversion d'une photo dynamique en film ..... (Convert film) . 113

## ■ Impression 114

---

Impression de photos ..... 114  
Raccordement direct à une imprimante compatible PictBridge ..... 114  
Utilisation des réglages DPOF pour spécifier les photos  
à imprimer et le nombre de copies ..... 117

## ■ Utilisation de l'appareil photo avec un ordinateur 120

---

Ce que vous pouvez faire avec un ordinateur... ..... 120  
Utilisation de l'appareil photo avec un ordinateur Windows ..... 121

- Affichage et stockage d'images sur un ordinateur ..... 122
- Lecture de séquences vidéo ..... 125
- Téléchargement de fichiers vidéo vers YouTube ..... 126
- Transfert d'images de votre ordinateur vers la mémoire de l'appareil photo . . 128
- Regardez vos images Photo dynamique sur votre EXILIM,  
un ordinateur ou un téléphone portable ..... 130
- Affichage de la documentation ..... (Fichiers PDF) . 130
- Enregistrement comme utilisateur ..... 130

Utilisation de l'appareil photo avec un Macintosh ..... 131

- Raccordement de l'appareil photo à l'ordinateur et sauvegarde de fichiers . . 131
- Transfert automatique et gestion des images sur votre Macintosh. .... 133
- Lecture d'une séquence vidéo ..... 134
- Affichage de la documentation ..... (Fichiers PDF) . 135
- Enregistrement comme utilisateur ..... 135

Fichiers et Dossiers ..... 136  
Données d'une carte mémoire. .... 137

## ■ Autres réglages (Réglage) 139

---

Réglage de la luminosité de l'écran de contrôle ..... (Ecran) . 139  
Réglage des paramètres des sons de l'appareil photo ..... (Sons) . 140  
Spécification de l'image d'ouverture ..... (Ouverture) . 140  
Spécification de la règle de génération des nombres  
dans les noms de fichiers ..... (No. fichier) . 141  
Réglage des paramètres de l'heure universelle ..... (Heure univers) . 141  
Horodatage des photos ..... (Horodatage) . 142  
Réglage de l'horloge de l'appareil photo ..... (Régler) . 143  
Spécification du style de la date ..... (Style date) . 143  
Changement de la langue de l'affichage ..... (Language) . 144  
Réglage des paramètres de la mise en veille ..... (Veille) . 144  
Réglage des paramètres de l'arrêt automatique ..... (Arrêt auto) . 145  
Réglage du paramètre [▶] ..... (▶ Marche) . 145  
Réglage des paramètres du protocole USB ..... (USB) . 146  
Sélection du format d'écran et du système de sortie vidéo .(Sortie vidéo) . 146

Formatage de la mémoire de l'appareil photo ou d'une carte mémoire . . . . .	(Formater) . 147
Rétablissement des réglages par défaut de l'appareil photo (Réinitialiser) . 147	

## ■ Configuration des paramètres de l'écran de contrôle 148

---

Utilisation de l'histogramme sur l'écran pour vérifier l'exposition . . . . .	148
■ Comment utiliser l'histogramme . . . . .	148

## ■ Appendice 150

---

Précautions à prendre pendant l'emploi . . . . .	150
Alimentation . . . . .	157
■ Charge . . . . .	157
■ Pour remplacer la batterie . . . . .	158
■ Précautions concernant la batterie . . . . .	158
■ Utilisation de l'appareil photo dans un autre pays . . . . .	159
Utilisation d'une carte mémoire . . . . .	160
■ Pour remplacer une carte mémoire . . . . .	160
Configuration système requise pour le logiciel fourni . . . (CD-ROM fourni) . 162	
Réglages par défaut après la réinitialisation . . . . .	163
Quand un problème se présente... . . . . .	166
■ Dépannage . . . . .	166
■ Messages . . . . .	171
Nombre de photos/Temps d'enregistrement de séquences/ Temps d'enregistrement de la voix . . . . .	173
Fiche technique . . . . .	175



## Guide général

Les nombres entre parenthèses indiquent les pages contenant des explications sur chaque élément.

### ■ Appareil photo

#### Avant

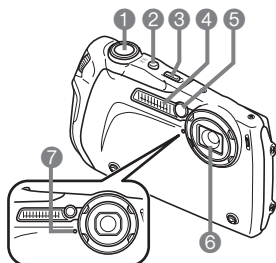

- 1 Déclencheur (page 25)
- 2 [ON/OFF] (Alimentation) (page 22)
- 3 Bouton [BS] (page 58)
- 4 Flash (page 40)
- 5 Témoin avant (pages 24, 42)
- 6 Objectif
- 7 Microphone (pages 54, 107)
- 8 Bouton de zoom (pages 25, 50, 90, 91)
- 9 Témoin arrière (pages 22, 26, 40)
- 10 Bouton [●] (Séquence) (page 53)

#### Arrière

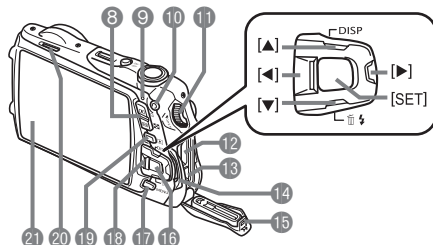

- 11 Molette de fermeture de couvercle (pages 21, 92, 122, 131)
- 12 Logement de carte mémoire (pages 21, 160)
- 13 Port USB/AV (pages 92, 115, 123, 132)
- 14 Œillet de lanière (page 2)
- 15 Couvercle de carte mémoire/borne (pages 21, 92, 115, 122, 131, 160)
- 16 Bouton [SET] (page 35)
- 17 Bouton [MENU] (page 65)
- 18 Pavé de commande ([▲] [▼] [◀] [▶]) (pages 29, 35, 40, 65, 148)
- 19 Bouton [▶] (PLAY) (pages 22, 28)
- 20 Haut-parleur
- 21 Écran de contrôle (pages 10, 148)

#### Dessous

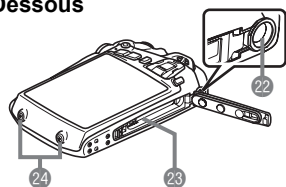

- 22 Douille de pied photographique  
Utilisez cette douille pour visser un pied photographique.
- 23 Logement de batterie (pages 17, 158)
- 24 Orifices d'installation du protecteur (page 23)

## ■ Chargeur

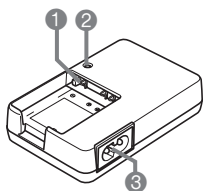

- 1 Contacts (+) (-)
- 2 Témoin [CHARGE]
- 3 Prise secteur

## Contenu de l'écran de contrôle

Divers indicateurs, des icônes et des valeurs apparaissent sur l'écran de contrôle pour vous renseigner sur l'état de l'appareil photo.

- Les exemples d'écrans présentés ici montrent l'endroit où les indicateurs et les valeurs s'affichent sur l'écran de contrôle dans les divers modes. Ils ne représentent pas les écrans qui apparaissent réellement sur l'appareil photo.

## ■ Enregistrement de photos

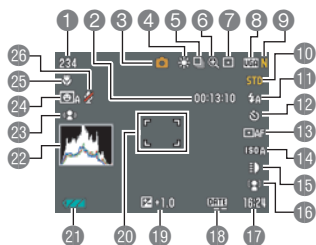

- 1 Nombre de photos restantes (page 173)
- 2 Espace disponible en mémoire (page 53)
- 3 Mode d'enregistrement (page 25)
- 4 Réglage de la balance des blancs (page 83)
- 5 Obturation en continu (page 70)
- 6 Indicateur de détérioration de l'image (page 51)
- 7 Mode de mesure de la lumière (page 85)
- 8 Taille d'image de la photo (page 36)
- 9 Qualité d'image de la photo (page 82)
- 10 Qualité d'image de la séquence vidéo (page 39)
- 11 Flash (page 40)
- 12 Retardateur (page 72)
- 13 Zone AF (page 43)
- 14 Sensibilité ISO (page 45)
- 15 Lumière ERG (page 46)
- 16 Détection de visages/Maquiller/Paysage (pages 46, 48, 49)
- 17 Date/Heure (page 50)
- 18 Indicateur d'horodatage (page 142)
- 19 Correction de l'exposition (page 83)
- 20 Cadre de mise au point (pages 26, 44)
- 21 Indicateur de niveau de la batterie (page 18)
- 22 Histogramme (page 148)
- 23 Antibougé (page 77)
- 24 Obturation automatique (page 73)
- 25 Mode de mise au point (page 67)
- 26 Indicateur d'arrêt d'enregistrement du son de la séquence (page 73)

## ■ Demi-pression sur le déclencheur

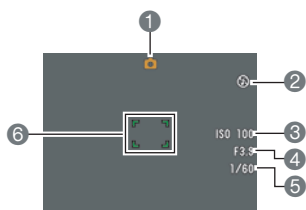

- 1 Mode d'enregistrement (page 25)
- 2 Flash (page 40)
- 3 Sensibilité ISO (page 45)
- 4 Indice d'ouverture
- 5 Vitesse d'obturation
- 6 Cadre de mise au point (pages 26, 44)

## REMARQUE

- Si l'ouverture, la vitesse d'obturation, la sensibilité ISO ou l'exposition automatique actuelle n'est pas correcte, le réglage devient orange lorsque vous appuyez sur le déclencheur.

## ■ Enregistrement de séquences vidéo

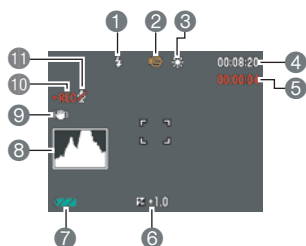

- 1 Flash (page 40)
- 2 Mode d'enregistrement (page 53)
- 3 Réglage de la balance des blancs (page 83)
- 4 Espace disponible en mémoire (page 53)
- 5 Temps d'enregistrement d'une séquence vidéo (page 53)
- 6 Correction de l'exposition (page 83)
- 7 Indicateur de niveau de la batterie (page 18)
- 8 Histogramme (page 148)
- 9 Antibougé (page 77)
- 10 Indicateur d'enregistrement de la séquence (page 53)
- 11 Indicateur d'arrêt d'enregistrement du son de la séquence (page 73)

## ■ Affichage de photos

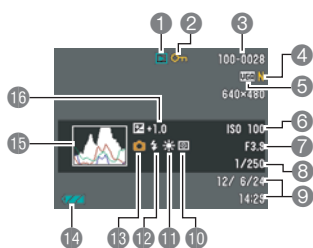

- 1 Type de fichier
- 2 Indicateur de protection (page 104)
- 3 Noms de dossier/fichier (page 136)
- 4 Qualité d'image de la photo (page 82)
- 5 Taille d'image de la photo (page 36)
- 6 Sensibilité ISO (page 45)
- 7 Indice d'ouverture
- 8 Vitesse d'obturation
- 9 Date/Heure (page 50)
- 10 Mode de mesure de la lumière (page 85)
- 11 Réglage de la balance des blancs (page 102)
- 12 Flash (page 40)
- 13 Mode d'enregistrement
- 14 Indicateur de niveau de la batterie (page 18)
- 15 Histogramme (page 148)
- 16 Correction de l'exposition (page 83)

## ■ Lecture de séquences vidéo

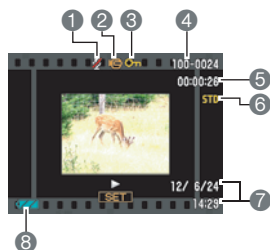

- 1 Indicateur d'arrêt d'enregistrement du son de la séquence (page 73)
- 2 Type de fichier
- 3 Indicateur de protection (page 104)
- 4 Noms de dossier/fichier (page 136)
- 5 Temps d'enregistrement d'une séquence vidéo (page 87)
- 6 Qualité d'image de la séquence vidéo (page 39)
- 7 Date/Heure (page 50)
- 8 Indicateur de niveau de la batterie (page 18)

# Démarrage rapide

## Qu'est-ce qu'un appareil photo numérique ?

Un appareil photo numérique est un appareil pouvant stocker des images sur une carte mémoire, ce qui permet d'enregistrer et d'effacer un nombre pratiquement illimité d'images.

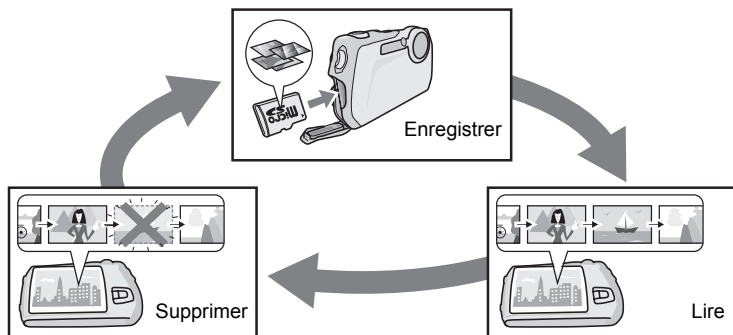

Les images enregistrées peuvent être utilisées de différentes façons.

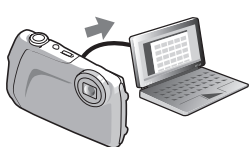

Stockées sur un ordinateur.

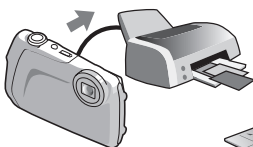

Imprimées sur papier.



Jointes à des messages.

## Que pouvez-vous faire avec votre appareil photo CASIO ?

Votre appareil photo CASIO présente, outre les fonctions principales suivantes, des caractéristiques et fonctions extrêmement variées qui rendent l'enregistrement d'images numériques beaucoup plus simple.

### Construction robuste, antichoc

Cet appareil photo, auquel a été appliquée la technologie mise au point pour les montres G-SHOCK, a subi des tests de chutes de 2,13 mètres de haut\* et atteint un niveau antichoc nettement supérieur aux modèles antérieurs.

\* Basés sur des tests CASIO équivalant à la norme MIL 810F Méthode 516.5 (page 31).

### Étanche à l'eau, étanche à la poussière, résistant au gel

Outre son étanchéité à l'eau, équivalent à la Classe de protection 8 (IPX8)\* et à la Classe de protection 6 (IPX6) IEC/JIS, qui permet une immersion à 3,0 mètres de profondeur, cet appareil photo est également conforme à la Classe de protection contre la poussière 6 (IP6X) IEC/JIS, ce qui correspond à une protection efficace contre le sable, la saleté et la poussière. La résistance au gel jusqu'à  $-10^{\circ}\text{C}$  signifie que cet appareil photo peut être utilisé au ski et dans les environnements exposés à de basses températures.

\* Basés sur des tests CASIO.



Voir page **31** pour de plus amples informations.

## Photo dynamique



Extrayez un sujet en mouvement à partir d'une série de photos prises en obturation continue et insérez-le dans une autre photo pour créer une image Photo dynamique contenant ce sujet.

Voir page **109** pour de plus amples informations.

## Enregistrement à intervalle



Cette fonction permet d'enregistrer des images à intervalle fixe. Ceci vous permet, par exemple, de laisser l'appareil photo prendre des photos à intervalle fixe au cours d'un trajet en le fixant à une bicyclette ou à une automobile. Cette fonction est idéale pour photographier les changements des nuages, des fleurs et des foules.

Voir page **63** pour de plus amples informations.

## Avant d'utiliser l'appareil photo, chargez la batterie.

La batterie de votre nouvel appareil photo n'est pas chargée. Pour la charger complètement, effectuez les opérations mentionnées dans « Pour charger la batterie ».

- Votre appareil photo doit être alimenté par une batterie rechargeable au lithium-ion CASIO spéciale (NP-80). N'essayez jamais d'utiliser un autre type de batterie.

### Pour charger la batterie

- 1. Insérez la batterie dans le chargeur en positionnant les bornes positive  $\oplus$  et négative  $\ominus$  de la batterie sur celles du chargeur.**

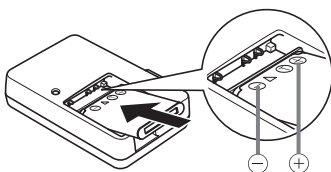

- 2. Raccordez le chargeur à une prise d'alimentation secteur.**

Il faut environ 100 minutes pour une charge complète. Le témoin [CHARGE] s'éteint lorsque la charge est terminée. Débranchez le cordon d'alimentation de la prise d'alimentation secteur puis retirez la batterie du chargeur.

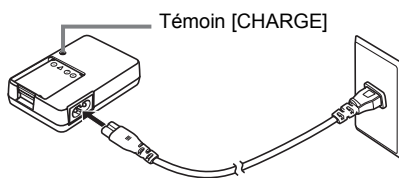

État du témoin	Description
Éclairé en rouge	Charge
Clignotant en rouge	Température ambiante anormale, problème du chargeur ou problème de la batterie (page 157)
Éteint	Charge terminée



## Autres précautions concernant la charge

- Utilisez le chargeur spécial (BC-80L) pour charger la batterie au lithium-ion spéciale (NP-80). Ne jamais utiliser un autre type de chargeur. L'emploi de tout autre chargeur peut provoquer un accident inattendu.
- Une batterie encore chaude, parce qu'elle vient d'être utilisée, risque de ne pas atteindre une charge complète. Laissez la batterie refroidir avant de la charger.
- Une batterie se décharge légèrement même si elle n'est pas dans l'appareil photo. Il est donc conseillé de toujours recharger une batterie immédiatement avant de l'utiliser.
- La charge de la batterie de l'appareil photo peut causer des interférences sur la réception d'émissions de télévision ou de radio. Si le cas se présente, branchez le chargeur sur une prise éloignée du poste de télévision ou de radio.
- Le temps de charge réel dépend de la capacité actuelle et des conditions de charge de la batterie.

## Pour insérer la batterie

### 1. Ouvrez le couvercle de batterie.

Poussez le curseur du couvercle de batterie vers ◀ et ouvrez le couvercle comme indiqué par les flèches sur l'illustration.

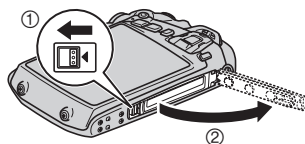

### 2. Insérez la batterie.

Tout en orientant le logo EXILIM sur la batterie vers le bas (du côté de l'objectif), insérez la batterie dans l'appareil photo en poussant l'obturateur sur le côté de la batterie dans le sens indiqué par la flèche. Appuyez sur la batterie jusqu'à ce que l'obturateur se remette en place et la retienne.

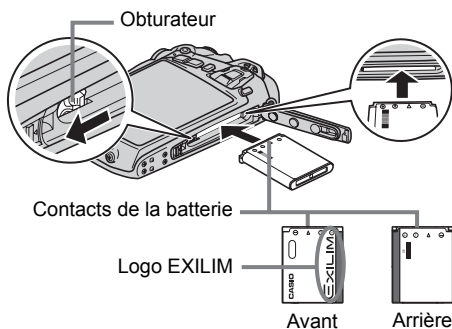

### 3. Fermez le couvercle de batterie.



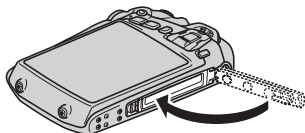

Fermez complètement le couvercle de batterie jusqu'à ce qu'il s'encliquette.

- Pour le détail sur le remplacement de la batterie, voir page 158.



### Vérification de l'énergie restante de la batterie

Quand la batterie est sollicitée, l'indicateur de batterie sur l'écran de contrôle indique l'énergie restante de la batterie de la façon suivante.

Énergie restante	Élevée ←————→ Faible
Indicateur de batterie	 →  →  → 
Couleur de l'indicateur	Cyan → Orange → Rouge → Rouge

 indique que l'énergie de la batterie est faible. Chargez la batterie le plus vite possible.

La prise de vue n'est pas possible lorsque  est indiqué. Chargez la batterie immédiatement.

- Le niveau indiqué par l'indicateur de batterie peut changer lorsque vous passez du mode REC au mode PLAY, et inversement.
- Les réglages de la date et de l'heure s'effacent si l'appareil photo n'est pas alimenté en l'espace de deux jours environ quand la batterie est vide. Un message vous demandant de régler l'heure et la date apparaîtra la prochaine fois que vous mettez l'appareil photo en service après le rétablissement de l'alimentation. Quand ce message apparaît, réglez la date et l'heure (page 143).
- Voir page 177 pour le détail sur l'autonomie de la batterie et la capacité de la mémoire.

### Conseils pour préserver l'énergie de la batterie

- Si vous n'avez pas besoin du flash, sélectionnez  (Flash désactivé) comme réglage de flash (page 40).
- Activez l'arrêt automatique et la veille pour que la batterie ne risque pas de s'user lorsque vous oubliez de mettre l'appareil photo hors service (pages 144, 145).

## Configuration des réglages de base lors de la première mise sous tension de l'appareil photo

La première fois que vous insérez une batterie dans l'appareil photo, l'écran de configuration de la langue d'affichage, de la date et de l'heure s'affiche. La date et l'heure des images enregistrées seront fausses si vous ne les réglez pas correctement.



### IMPORTANT !

- L'écran de sélection de langue n'apparaîtra pas à l'étape 2 ci-dessous si vous avez acheté un appareil photo destiné au marché japonais. Dans ce cas, pour passer du japonais à une autre langue, procédez comme indiqué dans « Changement de la langue de l'affichage (Language) » (page 144). Notez que vous ne trouverez peut-être pas ce manuel dans la langue sélectionnée si vous utilisez un appareil photo destiné au marché japonais.

**1. Appuyez sur [ON/OFF] (Alimentation) pour mettre l'appareil photo en service.**

**2. Utilisez [▲], [▼], [◀] et [▶] pour sélectionner la langue souhaitée, puis appuyez sur [SET].**

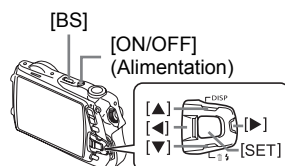

**3. Utilisez [▲] et [▼] pour sélectionner un style de date, puis appuyez sur [SET].**

Exemple : 10 juillet 2012

AA/MM/JJ → 12/7/10

JJ/MM/AA → 10/7/12

MM/JJ/AA → 7/10/12

**4. Réglez la date et l'heure.**

Utilisez [◀] et [▶] pour sélectionner le réglage devant être changé, puis utilisez [▲] et [▼] pour le changer. Pour commuter entre le format de 12 heures et celui de 24 heures, appuyez sur [BS].



**5. Après avoir réglé la date et l'heure, utilisez [◀] et [▶] pour sélectionner « Appliquer » puis appuyez sur [SET].**

En cas d'erreur lors de la sélection de langue ou lors du réglage de la date ou de l'heure, reportez-vous aux pages suivantes pour le détail sur la correction de ces réglages.

- Langue d'affichage : Page 144
- Date et heure : Page 143

## REMARQUE

- Chaque pays détermine le décalage de son heure locale et l'emploi de l'heure d'été, et ceux-ci sont susceptibles de changer.
- Si vous retirez trop rapidement la batterie de l'appareil photo après le premier réglage de l'heure et de la date, celles-ci risquent de revenir à leurs réglages par défaut. Après les réglages, laissez la batterie en place au moins pendant 24 heures.

## Préparation d'une carte mémoire

Bien que l'appareil photo contienne une mémoire pouvant être utilisée pour enregistrer des photos et des films, vous voudrez probablement vous procurer une carte mémoire dans le commerce pour disposer d'une plus grande capacité. L'appareil photo n'est pas livré avec une carte mémoire. Lorsqu'une carte mémoire est insérée dans l'appareil photo, les images prises sont stockées sur cette carte. Lorsque l'appareil photo ne contient pas de carte mémoire, les images sont stockées dans sa mémoire.

- Pour le détail sur les capacités des cartes mémoire, voir page 173.

## Cartes mémoire prises en charge

- Carte mémoire microSD
- Carte mémoire microSDHC



Utilisez ces types de cartes mémoire seulement.

### Avertissement !

- ❗ Les cartes mémoire microSD/microSDHC représentent un danger pour les enfants qui peuvent les avaler.
- ❗ Ranger les cartes mémoire microSD/microSDHC hors de portée des enfants en bas âge. Si une carte mémoire devait être avalée accidentellement, consulter immédiatement un médecin.

## Pour insérer une carte mémoire

- 1. Appuyez sur [ON/OFF] (Alimentation) pour mettre l'appareil photo hors service. Ensuite, tournez la molette de fermeture de couvercle dans le sens de [◀OPEN] et ouvrez le couvercle de carte mémoire/borne.**

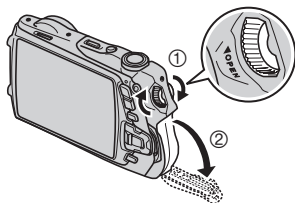

- 2. Insérez une carte mémoire.**

Tout en orientant la face avant de la carte mémoire du côté de l'objectif, faites glisser la carte à fond dans le logement de carte jusqu'à ce qu'un clic soit audible.



Avant

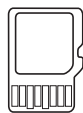

Arrière

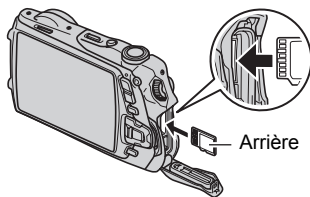

- 3. Fermez le couvercle de carte mémoire/borne.**

Fermez complètement le couvercle de carte mémoire/borne jusqu'à ce qu'il s'encliquette.

- Pour le détail sur le remplacement de la carte mémoire, voir page 160.

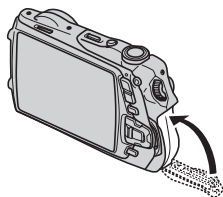

### **IMPORTANT !**

- Veillez à orienter correctement la carte mémoire lorsque vous l'insérez dans l'appareil photo. N'essayez pas d'insérer de force une carte mal orientée sous peine de l'endommager.
- Veillez à lire la documentation qui accompagne la carte mémoire microSD/microSDHC.
- N'insérez qu'une carte mémoire prise en charge (page 20) dans le logement de carte mémoire, à l'exclusion de tout autre.
- Si de l'eau ou une matière étrangère devait pénétrer dans le logement de carte mémoire, mettez aussitôt l'appareil photo hors service, retirez la batterie et contactez votre revendeur ou le service après-vente agréé CASIO le plus proche.
- Ne retirez jamais la carte mémoire de l'appareil photo pendant l'accès à la carte. Ceci peut causer des problèmes lors du transfert de fichiers, endommager la carte mémoire, etc.

## Pour formater (initialiser) une carte mémoire neuve

La première fois que vous utilisez une carte mémoire neuve, vous devez la formater.

1. Mettez l'appareil photo en service et appuyez sur [MENU].
2. Sélectionnez l'onglet « Réglage », sélectionnez « Formater », puis appuyez sur [▶].
3. Utilisez [▲] et [▼] pour sélectionner « Formater », puis appuyez sur [SET].

### IMPORTANT !

- Le formatage d'une carte mémoire contenant des photos ou d'autres fichiers vide la carte. En principe, il est inutile de formater une nouvelle fois une carte mémoire. Toutefois, si l'enregistrement sur une carte vous paraît trop lent ou si vous notez une anomalie quelconque, vous devrez reformater la carte.
- Formatez toujours vos cartes mémoire sur l'appareil photo. Le traitement des données par l'appareil photo sera plus lent si la carte mémoire utilisée a été formatée sur un ordinateur. Dans le cas du formatage d'une carte mémoire microSD ou microSDHC sur un ordinateur, le format obtenu peut ne pas être conforme au format SD, et des problèmes de compatibilité, de fonctionnement ou d'autres types peuvent apparaître.

## Mise en et hors service de l'appareil photo

### Pour mettre l'appareil photo en service

Une pression du doigt sur [ON/OFF] (Alimentation) met l'appareil photo en service puis en mode REC.

Une pression ou le maintien du doigt sur [▶] (PLAY) met l'appareil photo en service puis en mode PLAY.

Une nouvelle pression du doigt sur [▶] (PLAY) fait basculer au mode REC.

- Le témoin arrière s'éclaire momentanément en vert lorsque vous mettez l'appareil photo en service.
- La fonction de veille ou d'arrêt automatique (pages 144, 145) met l'appareil photo hors service si aucune opération n'est effectuée pendant le temps prééglé.

### Pour mettre l'appareil photo hors service

Appuyez sur [ON/OFF] (Alimentation).

[ON/OFF]  
(Alimentation)



Témoin arrière

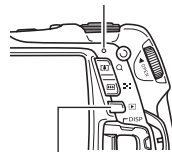

[▶] (PLAY)

## Fixation d'un protecteur

Deux protecteurs sont fournis avec l'appareil photo. La fixation d'un des protecteurs permet de protéger le côté de l'appareil photo contre les dommages dus à une chute.

### ■ À propos des vis fournies avec l'appareil photo

Six vis sont fournies avec l'appareil photo : quatre vis longues pour fixer un protecteur et deux vis courtes. Les vis courtes doivent être insérées à la place des longues dans les orifices sur le côté de l'appareil photo lorsque le protecteur n'est pas rattaché.

#### 1. Retirez les deux vis courtes des orifices sur le côté de l'appareil photo.

- Rangez les vis courtes en lieu sûr de manière à ne pas les perdre.

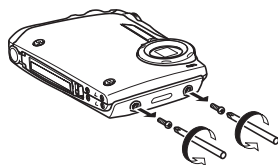

#### 2. Rattachez un des protecteurs et fixez-le avec les deux vis longues.

- En tout quatre vis longues sont fournies avec l'appareil photo pour la fixation du protecteur. Deux sont nécessaires pour la fixation et deux sont des vis de rechange.

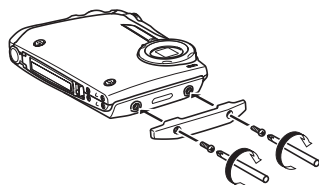

### ★ IMPORTANT !

- Utilisez un tournevis de précision (#0), en vente dans le commerce, pour desserrer et serrer les vis.
- À l'exception des vis mentionnées ci-dessus, n'essayez jamais de desserrer ou de retirer d'autres vis de l'appareil photo.
- Lorsque vous ne rattachez pas le protecteur à l'appareil photo, veillez à toujours insérer les vis courtes originales ou les deux vis courtes de rechange fournies avec l'appareil photo dans les deux orifices sur le côté de l'objectif.

## Prise en main correcte de l'appareil photo

Vos photos ne seront pas nettes si vous bougez l'appareil photo au moment où vous appuyez sur le déclencheur. Lorsque vous appuyez sur le déclencheur, tenez bien l'appareil photo comme indiqué sur l'illustration ci-dessous, et maintenez-le immobile en appuyant les bras contre le corps au moment où vous prenez la photo.

Tout en tenant l'appareil photo immobile, appuyez avec précaution sur le déclencheur et évitez de bouger au moment où l'obturateur s'ouvre et quelques secondes après sa fermeture. Ceci est tout particulièrement important lorsque l'éclairage est faible, car dans ce cas la vitesse d'obturation est plus lente.

### Horizontalement

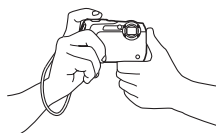

### Verticalement



Tenez l'appareil photo de sorte que le flash soit au-dessus de l'objectif.

### REMARQUE

- Prenez soin de ne pas cacher les éléments indiqués sur l'illustration avec les doigts ou la lanière.
- Pour ne pas risquer de laisser tomber accidentellement l'appareil photo, fixez la lanière et passez-la autour des doigts ou du poignet lorsque vous utilisez l'appareil photo.
- Ne faites pas balancer l'appareil photo au bout de la lanière.
- La lanière fournie ne doit être utilisée qu'avec cet appareil photo. Ne l'utilisez jamais avec autre chose.

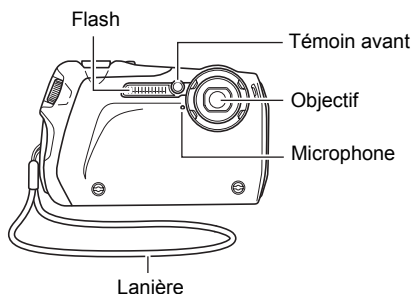



## Pour prendre une photo

### 1. Appuyez sur [ON/OFF] (Alimentation) pour mettre l'appareil photo en service.

Assurez-vous que  est affiché. Si ce n'est pas le cas, reportez-vous à la page 58.

Icône du mode Photo

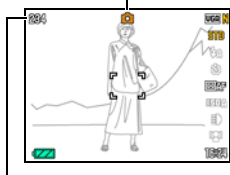

Nombre de photos restantes (page 173)

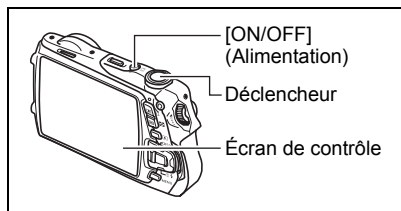

### 2. Dirigez l'appareil photo vers le sujet.

Vous pouvez faire un zoom avant ou arrière, si nécessaire.

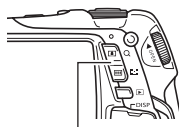

Bouton de zoom



 Grand angle



 Téléobjectif

### 3. Appuyez à demi sur le déclencheur pour faire la mise au point.

Lorsque la mise au point est terminée, l'appareil photo bip, le témoin arrière s'allume en vert et le cadre de mise au point devient vert.

Témoin arrière

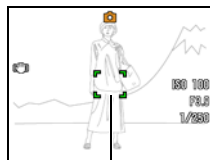

Cadre de mise au point

#### Demi-pression

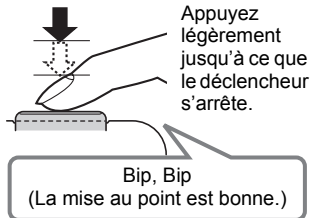

Appuyez légèrement jusqu'à ce que le déclencheur s'arrête.

Lorsque vous appuyez à demi sur le déclencheur, l'exposition est automatiquement réglée et la mise au point se fait sur le sujet visé. Pour prendre de bonnes photos, il est important de bien maîtriser les différentes pressions à exercer sur le déclencheur.

- Le cadre de mise au point sur les photos d'écran de ce mode d'emploi apparaît sous la forme [ ]. Vous pouvez toutefois changer sa forme, si vous le souhaitez (page 78).

### 4. Tout en maintenant bien l'appareil photo immobile, appuyez à fond sur le déclencheur.

La photo est prise.

#### Pression complète

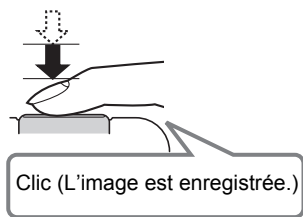

#### Enregistrement d'une séquence vidéo

Appuyez sur [●] (Séquence) pour commencer à filmer. Appuyez une nouvelle fois sur [●] (Séquence) pour arrêter de filmer. Voir page 53 pour le détail.

[●] (Séquence)

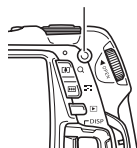

## ■ Utilisation de l'obturation rapide

En appuyant à fond sur le déclencheur, sans attendre que l'autofocus agisse, vous pouvez prendre des photos avec l'obturation rapide (page 79).

- Lorsque l'obturation rapide est utilisée, l'appareil photo effectue une mise au point plus rapidement qu'avec l'autofocus normal, ce qui permet de mieux photographier les sujets en mouvement. Toutefois, certaines photos risquent de ne pas être très nettes malgré l'obturation rapide.
- Si possible, prenez un peu le temps d'appuyer à demi sur le déclencheur pour parvenir à une meilleure mise au point.

## ■ Si la mise au point n'est pas possible...

Si le cadre de mise au point reste rouge et le témoin arrière clignote en vert, c'est que l'image n'est pas nette (parce que le sujet est trop rapproché, par exemple.).

Redirigez l'appareil photo vers le sujet et essayez une nouvelle fois.

## ■ Si le sujet n'est pas au centre du cadre...

Vous pouvez utiliser la « mémorisation de la mise au point » (page 69), une technique utilisée pour photographier les sujets décentrés sur lesquels la mise au point ne se fait pas normalement.

## ■ Pour suivre le mouvement d'un sujet mobile

Appuyez à demi sur le déclencheur pour suivre un sujet mobile et faire automatiquement sa mise au point. Voir «  Poursuite » (page 43) pour de plus amples informations.

## Visionnage de photos

Vous pouvez voir vos photos sur l'écran de contrôle de l'appareil photo de la façon suivante.

- Pour le détail sur le visionnage des films, voir page 87.

### 1. Appuyez sur [▶] (PLAY) pour accéder au mode PLAY.

- Une des photos enregistrées dans la mémoire s'affiche.
- Les informations concernant cette photo s'affichent également (page 12).
- Si vous masquez ces informations vous pourrez mieux voir la photo (page 148).
- Vous pouvez agrandir la photo en appuyant sur le côté [▲] du bouton de zoom (page 90). Si vous prenez une photo très importante, nous vous conseillons de l'agrandir après l'enregistrement de manière à en vérifier les détails.

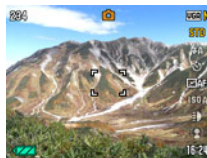
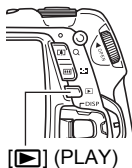

### 2. Utilisez [◀] et [▶] pour faire défiler les photos.

- Vous pouvez les faire défiler plus rapidement en maintenant le doigt sur un côté ou l'autre.



#### REMARQUE

- En mode PLAY ou lorsqu'un écran de menu est affiché, une demi-pression sur le déclencheur met directement l'appareil photo en mode REC.

## Suppression d'images

Quand la mémoire est pleine, vous pouvez supprimer les images dont vous n'avez plus besoin pour libérer de l'espace et enregistrer d'autres images.



### IMPORTANT !

- Souvenez-vous toujours qu'un fichier (image) supprimé ne peut pas être restitué.
- Dans le cas d'une photo avec son (page 107), le fichier photo et le fichier son sont tous deux supprimés.

### Pour supprimer un seul fichier

1. Appuyez sur [▶] (PLAY) pour accéder au mode PLAY, puis appuyez sur [▼] (🗑️).

Supprimer tout  
Supprimer  
Annuler

2. Utilisez [◀] et [▶] pour faire défiler les fichiers jusqu'à ce que celui que vous voulez supprimer apparaisse.

3. Utilisez [▲] et [▼] pour sélectionner « Supprimer », puis appuyez sur [SET].

- Pour supprimer d'autres fichiers, répétez les opérations 2 et 3.
- Pour sortir du menu de suppression, appuyez sur [MENU].

### Pour supprimer tous les fichiers

1. Appuyez sur [▶] (PLAY) pour accéder au mode PLAY, puis appuyez sur [▼] (🗑️).

2. Utilisez [▲] et [▼] pour sélectionner « Supprimer tout », puis appuyez sur [SET].

3. Utilisez [▲] et [▼] pour sélectionner « Oui », puis appuyez sur [SET] pour supprimer tous les fichiers.

Le message « Aucun fichier » apparaît.

## Précautions concernant la prise de photos

### Activation

- N'ouvrez jamais le couvercle de batterie lorsque le témoin arrière clignote en vert. La photo prise risquerait de ne pas être enregistrée correctement, les images stockées dans la mémoire d'être endommagées ou bien encore l'appareil photo de mal fonctionner.
- Si une lumière éclaire directement l'objectif et gêne, protégez l'objectif de la main au moment où vous prenez la photo.

### Écran de contrôle pendant la prise de photos

- Selon l'éclairage du sujet, l'écran de contrôle peut réagir plus lentement et du bruit numérique peut apparaître sur l'image affichée.
- L'image qui apparaît sur l'écran de contrôle est utilisée pour le cadrage du sujet seulement. L'image réelle sera enregistrée avec la qualité spécifiée lors du réglage de qualité de l'image (page 82).

### Prise de vue en salle sous un éclairage fluorescent

- Le scintillement de la lumière fluorescente, même s'il est faible, peut avoir une incidence sur la luminosité ou la couleur de l'image.

### Restrictions concernant l'autofocus

- La mise au point peut être impossible dans chacun des cas suivants.
  - Mur de couleur unie ou sujet très peu contrasté.
  - Sujet avec un fort contre-jour.
  - Sujet très brillant.
  - Persiennes ou sujet à motifs horizontaux se répétant.
  - Plusieurs sujets à différentes distances de l'appareil photo.
  - Sujet dans un lieu sombre.
  - Sujet trop éloigné et ne pouvant pas être atteint par l'éclairage AF.
  - Bougé de l'appareil photo pendant la prise de vue.
  - Sujet rapide.
  - Sujet hors de la plage de mise au point de l'appareil photo.
- Si vous ne pouvez pas obtenir une image nette, essayez d'utiliser la mémorisation de la mise au point (page 69) ou la mise au point manuelle (page 67).

## Antichoc, étanche à l'eau, étanche à la poussière

Cet appareil photo est de conception antichoc et étanche à l'eau et à la poussière, comme indiqué ci-dessous.

### ● Antichoc :

Cet appareil photo a subi des tests de chute libre d'une hauteur de 2,13 mètres\* sur du contreplaqué (en lauan)\*<sup>1</sup>.

\* Basés sur des tests CASIO équivalant à la norme MIL 810F Méthode 516.5 (6 faces, 8 coins, 12 bords : total 26 chutes).

### ● Étanche à l'eau :

Correspond à une étanchéité à l'eau équivalant à la Classe de protection 8 (IPX8)\*<sup>2</sup> et à la Classe de protection 6 (IPX6) IEC/JIS qui permet une immersion à 3,0 mètres pendant 60 minutes et protège contre les pulvérisations d'eau de toute part\*<sup>3</sup>.

### ● Étanche à la poussière :

Correspond à la Classe de protection contre la poussière 6 (IP6X) IEC/JIS.

\*<sup>1</sup> Bien que l'appareil photo soit assez robuste pour résister aux effets des chocs se produisant dans la vie courante, des chocs excessifs dus à des manipulations trop rudes, comme par exemple le fait de lancer l'appareil photo ou le laissant tomber de hauteurs excessives, peuvent causer de sérieux dommages. Même si une chute n'entraîne pas de panne, elle peut causer des rayures et d'autres dommages cosmétiques.

\*<sup>2</sup> Signifie un usage sous l'eau, temps d'immersion et pression spécifiés par CASIO.

\*<sup>3</sup> Conditions des tests définies par CASIO. N'inclut pas les cas où l'autonomie de la batterie est réduite en raison des conditions d'utilisation.

## IMPORTANT !

- La résistance aux chocs, l'étanchéité à l'eau et l'étanchéité à la poussière de ce produit se basent sur les résultats des tests effectués par CASIO mais ne garantissent pas que le produit fonctionnera, ne sera pas endommagé ou restera en état de fonctionnement s'il est exposé à ces situations.

## ■ Précautions à prendre avant utilisation sous l'eau

Cet appareil photo peut être utilisé pour la prise de vue sous l'eau jusqu'à 3,0 mètres de profondeur. Toutefois, il est nécessaire de prendre les précautions suivantes avant d'utiliser l'appareil photo sous l'eau.

- Assurez-vous qu'il n'y a pas de saleté, sable ou autre matière étrangère sur les surfaces au contact des joints du couvercle de la batterie et du couvercle de la carte mémoire/borne. Nettoyez ces surfaces avec un chiffon doux, propre et sec. Un seul cheveu ou un seul grain de sable peut causer une infiltration d'eau dans l'appareil photo.
- Assurez-vous que les joints d'étanchéité du couvercle de batterie et du couvercle de carte mémoire/borne sont exempts de craquelures, éraflures ou autre dommage.
- Fermez le couvercle de batterie et le couvercle de carte mémoire/borne complètement, de sorte qu'ils s'encliquettent.
- N'ouvrez et ne fermez jamais le couvercle de batterie ou le couvercle de carte mémoire/borne à proximité de l'eau ou à un endroit exposé aux embruns marins. Évitez aussi d'ouvrir ou de fermer les couvercles avec les mains mouillées.

- Cet appareil coulera s'il est jeté dans l'eau. Utilisez la lanière ou autre chose pour l'empêcher de tomber.
- Cet appareil photo est étanche à l'eau de mer et à l'eau douce seulement. Il n'est pas étanche à l'eau de sources d'eau chaude.
- Ne laissez jamais l'appareil photo longtemps exposé à de très basses températures ou à de très hautes températures, c'est-à-dire au delà de 40°C. En particulier, évitez de laisser l'appareil photo en plein soleil, dans un véhicule motorisé par temps chaud, etc. L'exposition à de telles situations peut entraîner une détérioration de l'étanchéité à l'eau.

### ■ Précautions à prendre pendant l'emploi sous l'eau

- Cet appareil est conçu pour être utilisé à des profondeurs ne dépassant pas 3,0 mètres et à des températures comprises entre 0°C et 40°C.
- Ne laissez pas l'appareil photo immergé plus de 60 minutes.
- Si l'appareil photo doit être immergé à plusieurs reprises en cas d'utilisation sous-marine, laissez-le hors de l'eau au moins 15 minutes entre chaque immersion.
- N'ouvrez jamais le couvercle de batterie ni le couvercle de carte mémoire/borne lorsque l'appareil photo est immergé.
- Ne plongez pas dans l'eau tout en tenant l'appareil photo. N'utilisez pas non plus l'appareil photo dans des courants rapides, sous une cascade ou dans des eaux tumultueuses. L'exposition de l'appareil photo à une forte pression de l'eau peut causer une infiltration ou une panne.
- Faites attention de ne pas laisser tomber l'appareil photo dans l'eau ou frapper la surface de l'eau. Ceci peut causer une infiltration d'eau.

### ■ Précautions à prendre après l'emploi sous l'eau

- Avant d'ouvrir le couvercle de batterie ou le couvercle de carte mémoire/borne, essuyez l'appareil photo avec un chiffon propre, sec et doux pour le sécher et enlever la saleté.
- Si vous ouvrez le couvercle de batterie ou le couvercle de carte mémoire/borne quand l'appareil photo est mouillé, veillez à essuyer l'humidité à l'intérieur avant de le fermer.



## ■ Nettoyage de votre appareil photo après l'emploi

Nettoyez l'appareil photo de la façon suivante après l'avoir utilisé sous l'eau ou si du sable, de la saleté ou de la boue l'ont sali. Notez que le couvercle de batterie et le couvercle de carte mémoire/borne doivent être fermés hermétiquement avant le nettoyage.

### 1. Immergez l'appareil photo dans de l'eau douce.

- Remplissez une cuvette ou un récipient d'eau du robinet ou d'eau douce et laissez l'appareil photo environ 10 minutes dans l'eau. Enlevez doucement la poussière, la saleté, le sable, ou toute autre matière de l'appareil photo avec les doigts.
- Ne frottez pas la surface de l'objectif, l'écran de contrôle ou la fenêtre du flash lorsqu'ils sont sales.



### 2. Essuyez l'appareil photo.

- Pour ce faire, utilisez un chiffon propre, sec et doux, puis laissez sécher l'appareil photo à l'ombre.



#### **IMPORTANT !**

- La température de l'eau utilisée pour laver l'appareil photo ne doit pas être supérieure à 30°C. N'utilisez jamais de détergent, d'eau chaude ou d'eau courante trop forte pour nettoyer l'appareil photo. Ceci crée un risque d'infiltration et de panne.
- Ne secouez jamais l'appareil photo pour faire tomber l'eau et n'utilisez pas de sèche-cheveux ou autre appareil à chaleur intense pour le sécher.
- Ne mettez jamais l'appareil photo dans une machine à laver pour le laver.

## ■ Précautions à prendre après l'emploi

- Ne laissez pas l'appareil photo à un endroit exposé à une chaleur extrême (40°C ou plus) ou à un froid extrême (-10°C ou moins). Ceci pourrait réduire son étanchéité à l'eau.
- N'utilisez jamais d'agents chimiques pour nettoyer l'appareil photo, le protéger de la rouille, de l'humidité, etc. Ceci pourrait réduire son étanchéité à l'eau.
- Nettoyez l'appareil photo à l'eau fraîche au plus tard 60 minutes après l'avoir utilisé sous l'eau. Ne pas prendre ces mesures peut causer une détérioration de la finition extérieure et des capacités d'étanchéité à l'eau.
- Pour préserver l'étanchéité à l'eau, il est conseillé de remplacer les joints de l'appareil photo une fois dans l'année. Notez que le remplacement des joints vous sera facturé. Contactez un service après-vente agréé CASIO ou votre revendeur original pour le remplacement des joints.

## ■ Autre précautions

- Les accessoires fournis avec l'appareil photo (batterie, etc.) ne sont pas étanches à l'eau.
- L'exposition de l'appareil photo à un choc extrême peut entraîner une perte d'étanchéité à l'eau.
- L'humidité sur l'appareil photo peut geler dans des environnements très froids. La glace sur l'appareil photo peut causer une défaillance. Ne laissez pas d'humidité sur l'appareil photo dans des environnements froids.
- Si, à la suite d'un emploi inapproprié, de l'eau devait s'infiltrer dans l'appareil photo et entraîner une panne, CASIO COMPUTER CO., LTD. ne pourra pas être tenu pour responsable des dommages causés aux composants internes (batterie, support d'enregistrement, etc.), de la perte des données enregistrées ou de toute autre dépense due à la perte de prises de vue.
- CASIO COMPUTER CO., LTD. ne peut être tenu pour responsable des accidents pouvant se produire lorsque l'appareil photo est utilisé sous l'eau.
- CASIO COMPUTER CO., LTD. ne peut être tenu pour responsable des dommages ou accidents (blessures de personnes, etc.) pouvant se produire lorsque l'appareil photo est utilisé sous l'eau.

## Utilisation du panneau de commande

Le panneau de commande peut être utilisé pour effectuer les réglages de l'appareil photo.

### 1. En mode REC, appuyez sur [SET].

Une des icônes du panneau de commande est sélectionnée et ses réglages apparaissent.

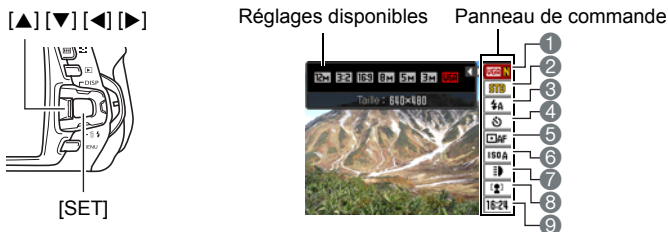

### 2. Utilisez [▲] et [▼] pour sélectionner le paramètre qui doit être changé.

- |   |   |
|---|---|
| ① Taille/Qualité d'image de la photo*<br>(pages 36, 82) | ⑤ Zone AF (page 43)   |
| ② Qualité d'image de la séquence vidéo (page 39)        | ⑥ Sensibilité ISO (page 45)                                     |
| ③ Flash (page 40)                                       | ⑦ Lumière ERG (page 46)   |
| ④ Retardateur (page 42)                                 | ⑧ Détection de visages/Maquiller/<br>Paysage (pages 46, 48, 49) |
|   | ⑨ Date/Heure (page 50)  |

\* La qualité d'image de la photo ne peut pas être changée par le panneau de commande.

### 3. Utilisez [◀] et [▶] pour changer le réglage du paramètre.

### 4. Si vous voulez changer d'autres paramètres, répétez les opérations 2 et 3.

### 5. Lorsque tous les paramètres souhaités ont été réglés, appuyez sur [SET].

Les réglages effectués sont validés et l'appareil photo revient au mode REC.

#### REMARQUE

- Vous pouvez aussi effectuer d'autres réglages que ceux mentionnés ci-dessus (page 65).
- Le panneau de commande ne peut pas être affiché pendant l'utilisation de Photo dynamique, l'enregistrement d'une séquence avec préenregistrement, l'enregistrement avec For YouTube ou l'enregistrement de la voix.

## Spécification des éléments apparaissant sur le panneau de commande

Vous pouvez spécifier de la façon suivante les huit éléments souhaités sur le panneau de commande.

### 1. Lorsque le panneau de commande est affiché, appuyez sur [MENU].

- Le menu de tous les éléments du panneau de commande s'affiche et les éléments actuellement sélectionnés apparaissent en vert.

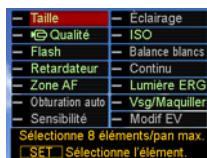

### 2. Utilisez [▲], [▼], [◀] et [▶] pour sélectionner un des éléments souhaités sur le panneau de commande, puis appuyez sur [SET].

Le témoin devant l'élément s'éclaire.

### 3. Répétez l'opération pour sélectionner les huit éléments souhaités sur le panneau de commande.

Lorsque vous sélectionnez le huitième élément, l'appareil photo se met en mode REC et le panneau de commande s'affiche.

- Pour sortir du menu de sélection d'éléments, appuyez sur [MENU].

## REMARQUE

- L'élément « Heure/Date » au bas du panneau de commande est fixe et ne peut pas être changé.
- Les photos d'écran dans ce manuel montrent les éléments du panneau de commande spécifiés par défaut.
- Pour revenir aux éléments du panneau de commande spécifiés par défaut, réinitialisez l'appareil photo (page 147).

## Changement de la taille de l'image (Taille)

### ■ Pixels

Les images prises par un appareil photo numérique sont constituées d'un ensemble de petits points, appelés « pixels ». Une image est d'autant plus détaillée qu'elle contient un plus grand nombre de pixels. Mais en général, une image n'a pas besoin de contenir le maximum de pixels pour être imprimée (taille L) par un labo photo, envoyée en fichier joint ou regardée sur un ordinateur.

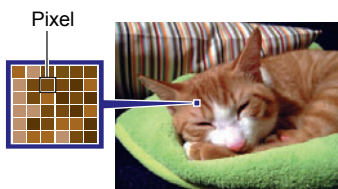

## ■ À propos des tailles d'images

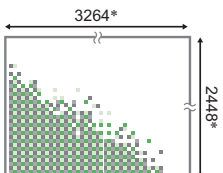
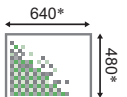

La taille d'une image indique le nombre de pixels qu'elle contient et s'exprime en pixels horizontaux×pixels verticaux.

Image de 8 M (3264×2448) = Environ 8 millions de pixels	
Image VGA (640×480) = Environ 300 000 pixels	

\* Unité : pixel

## Conseils pour la sélection de la taille de l'image

Il faut savoir que plus les images contiennent de pixels, plus elles utilisent d'espace.

<b>Grand nombre de pixels</b>	Image plus détaillée, mais plus d'espace utilisé. Idéal pour les impressions en grand (par exemple en A3).	
<b>Petit nombre de pixels</b>	Image moins détaillée, mais moins d'espace utilisé. Idéal pour l'envoi de photos par email, etc.	

- Pour le détail sur la taille de l'image, la qualité de l'image et le nombre d'images pouvant être enregistrées, voir page 173.
- Pour le détail sur la taille des images des séquences vidéo, voir page 39.
- Pour le détail sur le redimensionnement de photos existantes, voir page 106.

## ■ Pour sélectionner la taille d'image de la photo

1. En mode REC, appuyez sur [SET].
2. Utilisez [▲] et [▼] pour sélectionner l'option supérieure (Taille d'image de la photo) sur le panneau de commande.
3. Utilisez [◀] et [▶] pour sélectionner une taille d'image, puis appuyez sur [SET].

Taille de l'image (Pixels)	Format d'impression et application suggérés	Description
12 M (4000×3000)	Impression Affiche	Grain fin, si bien que les détails apparaissent nettement même lorsque l'image est détournée (page 106).
3:2 (4000×2656)	Impression Affiche	
16:9 (4000×2240)	TVHD	
8 M (3264×2448)	Impression A3	Grain fin
5 M (2560×1920)	Impression A4	
3 M (2048×1536)	Impression 3,5"×5"	Idéal si la qualité de l'image est un peu moins importante que l'espace économisé.
VGA (640×480)	E-mail	Les fichiers d'images sont plus petits et peuvent plus facilement être joints à des messages. Les images ont toutefois un grain plus grossier.

- « 12 M » est la taille d'image spécifiée par défaut.
- Lorsque « 3:2 » est sélectionné, des images de format 3:2 sont enregistrées, ce qui correspond au format standard du papier d'impression.
- Les lettres « TVHD » sont l'abréviation de « Télévision à haute définition ». Un écran TVHD est de format 16:9, il est donc plus large que l'écran 4:3 des anciens téléviseurs. Votre appareil photo peut enregistrer des images compatibles avec le format d'un écran TVHD.
- Les formats de papier d'impression ne sont indiqués qu'à titre de référence (résolution d'impression 200 dpi).

## ■ Spécification de la qualité d'image d'une séquence vidéo

De la qualité d'image de la séquence vidéo dépendent les détails, la régularité et la netteté des images lors de la lecture. La prise de vue avec un réglage de qualité élevé (WIDE) donne de meilleures images mais réduit le temps d'enregistrement.

**1. En mode REC, appuyez sur [SET].**

**2. Utilisez [▲] et [▼] pour sélectionner la seconde option depuis le haut (Qualité d'image de la séquence vidéo) sur le panneau de commande.**

**3. Utilisez [◀] et [▶] pour sélectionner le réglage souhaité, puis appuyez sur [SET].**

Qualité de l'image (Pixels)		Débit approximatif	Cadence des images
WIDE	848×480	13 mégabits/seconde	30 images/seconde
STD	640×480	10 mégabits/seconde	30 images/seconde
LP	320×240	2,7 mégabits/seconde	15 images/seconde

- Le format 16:9 n'est disponible que lorsque « WIDE » est sélectionné comme qualité d'image.
- La capacité de la mémoire (temps d'enregistrement d'une séquence vidéo) dépend des réglages de qualité effectués (page 174).

## Utilisation du flash (Flash)

1. En mode REC, appuyez une fois sur [▼] (🗑️ ⚡).
2. Utilisez [◀] et [▶] pour sélectionner le réglage de flash souhaité, puis appuyez sur [SET].

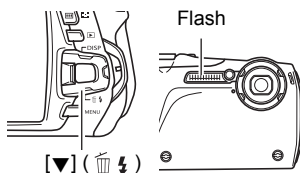

<b>🗑️⚡ Flash auto</b>	Le flash s'éclaire automatiquement selon l'exposition (quantité de lumière et luminosité).
<b>🗑️ Flash désactivé</b>	Le flash ne s'éclaire pas.
<b>⚡ Flash activé</b>	Le flash s'éclaire toujours. Ce réglage peut être utilisé pour rendre plus lumineux un sujet qui est sombre, soit à cause de la lumière extérieure soit à cause du contre-jour (flash synchronisé sur la lumière du jour).
<b>⚡ Flash doux</b>	Le flash doux s'active toujours, quelles que soient les conditions d'éclairage.
<b>👁️ Réduction yeux rouges</b>	Le flash s'éclaire automatiquement. Ce type de flash peut être utilisé pour réduire le risque que le sujet ait les yeux rouges sur la photo.

3. Appuyez sur le déclencheur pour prendre les photos.

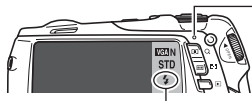

**🗑️⚡** indique que le flash va s'éclairer.

### Témoin arrière

Clignote en orange pendant la charge du flash pour indiquer que la prise de photos n'est pas possible.

- Vous ne pourrez prendre une nouvelle photo avec le flash que lorsque le témoin cessera de clignoter en orange, et indiquera de ce fait que la charge est terminée.

- Pour le détail sur la portée du flash, voir page 176.



## REMARQUE

---

- Faites attention à ne pas bloquer le flash avec les doigts et la lanière.
- Il n'est pas toujours possible d'obtenir l'effet escompté lorsque le sujet est trop éloigné ou trop rapproché.
- Le temps de charge du flash (page 176) dépend des conditions de fonctionnement (état de la batterie, température ambiante, etc.).
- La vitesse d'obturation est plus lente lors de la prise de vue sans flash sous un mauvais éclairage, et l'image risque plus facilement d'être floue à cause du bougé de l'appareil photo. Dans de telles situations, fixez l'appareil photo à un pied photographique, etc.
- Lorsque la réduction des yeux rouges est en service, le flash s'éclaire automatiquement selon l'exposition. Il ne s'allume donc pas si l'éclairage est suffisant.
- La lumière du soleil à l'extérieur, la lumière d'une lampe fluorescente ou toute autre source lumineuse peut avoir une incidence sur la couleur de l'image.
- Sélectionnez  (Flash désactivé) comme réglage de flash pour prendre des photos dans les lieux où le flash est interdit.

### Réduction des yeux rouges

L'emploi du flash lors de la prise de vue de nuit ou dans une pièce mal éclairée a souvent pour conséquence de faire apparaître des points rouges dans les yeux des personnes photographiées. Ces points sont dus à la réflexion de la lumière du flash sur la rétine des yeux. Lorsque la réduction des yeux rouges est sélectionnée comme mode de flash, les iris des yeux des personnes photographiées se ferment quand le pré-flash s'éclaire, et celles-ci risquent moins d'avoir des yeux rouges. L'appareil photo présente aussi une fonction de correction automatique des yeux rouges pour les photos déjà enregistrées.

Notez les points importants suivants pour réduire le phénomène des yeux rouges.

- La réduction des yeux rouges n'agit que si les personnes regardent directement l'appareil photo (flash).
- La réduction des yeux rouges n'agit pas très bien si les personnes sont loin de l'appareil photo.



### Autres fonctions utiles du flash

- Changement de l'intensité du flash (page 86)

## Utilisation du retardateur (Retardateur)

Lorsque le retardateur est utilisé, une minuterie se met en marche au moment où vous appuyez sur le déclencheur. L'obturateur se déclenche et la photo est prise quand le temps fixé s'est écoulé.

1. En mode REC, appuyez sur [SET].
2. Utilisez [▲] et [▼] pour sélectionner la quatrième option depuis le haut (Retardateur) sur le panneau de commande.
3. Utilisez [◀] et [▶] pour sélectionner le réglage souhaité, puis appuyez sur [SET].

 Retardateur 10 s	Retardateur de 10 secondes
 Retardateur 2 s	Retardateur de 2 secondes • Lors de la prise de vue dans des situations où la vitesse d'obturation risque d'être plus lente, le retardateur peut être utilisé pour éviter le flou dû au bougé de l'appareil photo.
 Retardateur X3 (Triple retardateur)	Prend trois photos : une première photo, 10 secondes après l'activation du déclencheur, et les deux suivantes dès que l'appareil photo est prêt à prendre la photo suivante. Le temps qu'il faut à l'appareil photo pour prendre la photo suivante dépend des réglages de taille et de qualité de l'image, du fait qu'une carte mémoire est insérée ou non dans l'appareil photo et de l'état de charge du flash.
Retardateur Off	Retardateur désactivé

- Le témoin avant clignote pendant le compte à rebours du retardateur (Sauf lorsque l'éclairage ERG est allumé.).
- Vous pouvez interrompre le compte à rebours du retardateur en appuyant à fond sur [SET].



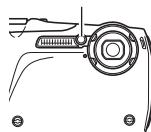

Témoin avant



### REMARQUE

- Le retardateur ne peut pas être utilisé en même temps que les fonctions suivantes : Cont. vit. normale, Cont. rapide, certaines scènes BEST SHOT (Interv photos, Interv séquences, Préenregistrement (Séquence), Enregistrement de la voix).
- Le triple retardateur ne peut pas être utilisé en même temps que les fonctions suivantes : Obturation auto, Séquence vidéo, Mode Maquiller, Mode Paysage, certaines scènes BEST SHOT (Photo dynamique, Image multimouvement, For YouTube).

## Spécification de la zone d'autofocus (Zone AF)

 <b>Intelligente</b>	L'appareil photo détermine automatiquement le point sur lequel il doit faire la mise au point sur l'écran et fait la mise au point sur celui-ci quand vous appuyez à mi-course sur le déclencheur (AF intelligente).
 <b>Ponctuelle</b>	Ce mode permet de faire la mise au point sur une petite partie, au centre de l'image. Ce réglage agit particulièrement lors de la mémorisation de la mise au point (page 69).
 <b>Multi</b>	Lorsque ce réglage est sélectionné, l'appareil photo choisit parmi les neuf zones disponibles, celle où la mise au point est la meilleure, au moment où vous appuyez à demi sur le déclencheur. Le cadre de mise au point de la zone sur laquelle l'appareil photo fait la mise au point apparaît en vert.
 <b>Poursuite</b>	Une demi-pression du doigt sur le déclencheur permet de faire la mise au point sur le sujet en mouvement en maintenant le cadre de mise au point sur le sujet.

- 1. En mode REC, appuyez sur [SET].**

---

- 2. Utilisez [▲] et [▼] pour sélectionner la cinquième option depuis le haut (Zone AF) sur le panneau de commande.**

---

- 3. Utilisez [◀] et [▶] pour sélectionner le réglage souhaité, puis appuyez sur [SET].**

---

- 4. Orientez l'appareil photo vers le sujet et appuyez à demi sur le déclencheur. Attendez que l'appareil photo règle l'exposition et effectue automatiquement la mise au point.**



---

- 5. Appuyez à fond sur le déclencheur.**

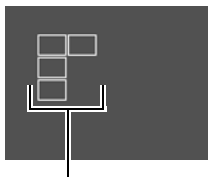
«  Intelligente »



Cadre de mise au point

«  Ponctuelle » ou «  Poursuite »

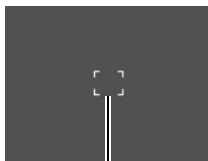

Cadre de mise au point

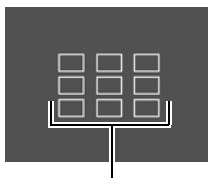

«  Multi »



Cadre de mise au point



### **IMPORTANT !**

- «  Multi » ne peut pas être sélectionné comme zone d'autofocus lorsque vous utilisez la détection de visages (page 46).
- «  Poursuite » ne peut pas être sélectionné comme zone d'autofocus lorsque l'obturation automatique est utilisée (page 73).
- Lorsque «  Poursuite » est sélectionné, le fonctionnement de l'objectif pendant la poursuite du sujet peut causer des vibrations et du bruit. Il ne s'agit pas d'une défectuosité.

## Spécification de la sensibilité ISO (ISO)

La sensibilité ISO est une mesure de la sensibilité à la lumière.

1. En mode REC, appuyez sur [SET].
2. Utilisez [▲] et [▼] pour sélectionner la sixième option depuis le haut (Sensibilité ISO) sur le panneau de commande.
3. Utilisez [◀] et [▶] pour sélectionner le réglage souhaité, puis appuyez sur [SET].

<b>AUTO</b>	Ajuste automatiquement la sensibilité en fonction de la situation		
<b>ISO 64</b>	Sensibilité plus faible	Vitesse d'obturation lente	Moins de bruit parasite
<b>ISO 100</b>	↑ ↓	↑ ↓	↑ ↓
<b>ISO 200</b>			
<b>ISO 400</b>			
<b>ISO 800</b>			
<b>ISO 1600</b>			
<b>ISO 3200</b>	Sensibilité plus forte	Vitesse d'obturation rapide (Pour la prise de vue dans les lieux mal éclairés.)	Image moins détaillée (plus de bruit parasite)

- La sensibilité ISO « AUTO » est toujours utilisée pour les séquences vidéo, quel que soit le réglage de sensibilité effectué.
- Des sensibilités ISO plus élevées ont tendance à produire du bruit numérique sur les images.

## Prise de vue avec la lumière ERG (Lumière ERG)

Lorsque « On » est sélectionné, le témoin avant s'allume ce qui permet d'améliorer l'éclairage lors de prises de vue sous un faible éclairage.

Témoin avant

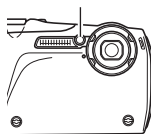

**1. En mode REC, appuyez sur [SET].**

**2. Utilisez [▲] et [▼] pour sélectionner la troisième option depuis le bas (Lumière ERG) sur le panneau de commande.**

**3. Utilisez [◀] et [▶] pour sélectionner « On », puis appuyez sur [SET].**

-  (Lumière ERG) apparaît sur le panneau de commande lorsque la lumière ERG est en service.

### **IMPORTANT !**

- Ne regardez jamais directement le témoin avant lorsqu'il est éclairé.
- Ne dirigez jamais le témoin avant vers une personne conduisant un véhicule motorisé, etc.
- L'efficacité de Lumière ERG est réduite si le sujet est trop éloigné.

## Utilisation de la détection de visages (Détection vsgs)

Lorsque vous photographiez des personnes, vous pouvez utiliser la détection de visages pour que l'appareil photo détecte les visages de dix personnes au maximum et effectue la mise au point et le réglage de luminosité en conséquence.

**1. En mode REC, utilisez [◀] et [▶] pour afficher  sur le panneau de commande pour mettre la détection de visages en service.**

- Si  n'apparaît pas sur le panneau de commande, appuyez plusieurs fois sur [◀] ou [▶] jusqu'à ce qu'il apparaisse. À chaque pression du doigt sur [◀] ou [▶] l'option change sur le panneau de commande de la façon suivante :  
Détection de visages → Mode Maquiller (page 48) →  
Mode Paysage (page 49).

**2. Appuyez sur [SET] puis utilisez [▲] et [▼] pour sélectionner la seconde option depuis le bas (Détection vsgs) sur le panneau de commande.**

**3. Utilisez [◀] et [▶] pour sélectionner «  Détection visages: On », puis appuyez sur [SET].**

---

#### 4. Dirigez l'appareil photo vers le ou les sujets.

L'appareil photo détecte les visages des personnes et affiche un cadre autour de chacun d'eux.

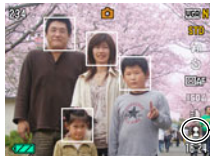

Icône de détection de visages

---

#### 5. Appuyez à demi sur le déclencheur.

La mise au point est effectuée et les cadres autour des visages concernés par la mise au point deviennent verts.

---

#### 6. Appuyez à fond sur le déclencheur.

### Conseils pour améliorer la détection des visages

- La mise au point s'effectue sur le sujet central si aucun visage n'est détecté.
- Veillez à toujours sélectionner l'autofocus (AF) comme mode de mise au point lors de l'utilisation de la détection de visages pour la photographie.
- La détection de visages peut prendre un peu plus de temps si vous tenez l'appareil photo de côté.
- La détection des visages n'est pas possible dans les cas suivants.
  - Le visage est partiellement caché par des cheveux, des lunettes de soleil, un chapeau, etc. ou bien il est à l'ombre.
  - Le visage est photographié de profil ou trop de côté.
  - Le visage est très éloigné et très petit, ou bien très rapproché et gros.
  - Le visage est à un endroit très sombre.
  - Le visage appartient à un animal ou à un être non humain.



### **IMPORTANT !**

- La détection de visages ne peut pas être utilisée en même temps que les fonctions suivantes.
  - Certaines scènes BEST SHOT (Photo dynamique, Image multimouvement, Préenregistrement (Séquence), For YouTube, Enregistrement de la voix).
  - Enregistrement de séquences vidéo.
- La fonction suivante est inopérante lorsque la détection de visages est utilisée pour la photographie.
  - AF multi.

## Prise de vue avec le mode Maquiller (Maquiller)

Le mode Maquiller permet de lisser la texture de la peau du sujet et d'adoucir les ombres faciales dues à une lumière trop dure du soleil et d'améliorer ainsi les portraits.

### 1. En mode REC, utilisez [◀] et [▶] pour afficher sur le panneau de commande, qui valide le mode Maquiller.

- Si  n'apparaît pas sur le panneau de commande, appuyez plusieurs fois sur [◀] ou [▶] jusqu'à ce qu'il apparaisse. À chaque pression du doigt sur [◀] ou [▶] l'option change sur le panneau de commande de la façon suivante :  
Détection de visages (page 46) →  
Mode Maquiller → Mode Paysage (page 49).



icône Maquiller

### 2. Appuyez sur [SET] puis utilisez [▲] et [▼] pour sélectionner la seconde option depuis le bas (Mode Maquiller) sur le panneau de commande.

### 3. Utilisez [◀] et [▶] pour sélectionner « Niveau Maquil », puis appuyez sur [SET].

- Vous pouvez spécifier un des 13 niveaux de « 0 (Off) » (pas de correction) à « +12 (Max) » (correction maximale). La correction est d'autant plus importante que la valeur est élevée.



### 4. Dirigez l'appareil photo vers le ou les sujets.

L'appareil photo détecte les visages des personnes et affiche un cadre autour de chacun d'eux.

### 5. Appuyez à demi sur le déclencheur.

La mise au point de chaque visage est effectuée, ce qui est signalé par un cadre vert autour du visage.

### 6. Lorsque vous êtes prêt à prendre la photo, appuyez à fond sur le déclencheur.

#### REMARQUE

- Les fonctions suivantes ne peuvent pas être utilisées avec le mode Maquiller :  
Obturation en continu, Triple retardateur, Détection de visages, Mode Paysage, certaines scènes BEST SHOT.



## Prise de vue de belles scènes (Paysage)

Le mode Paysage permet d'obtenir des couleurs plus vives, de filtrer la brume et d'accentuer la beauté d'un paysage naturel en enclenchant divers processus.

### 1. En mode REC, utilisez [◀] et [▶] pour afficher sur le panneau de commande, qui valide le mode Paysage.

- Si  n'apparaît pas sur le panneau de commande, appuyez plusieurs fois sur le bouton [◀] ou [▶] jusqu'à ce qu'il apparaisse. À chaque pression du doigt sur [◀] ou [▶] l'option change sur le panneau de commande de la façon suivante :  
Détection de visages (page 46) →  
Mode Maquiller (page 48) → Mode Paysage.



icône de paysage

### 2. Appuyez sur [SET] puis utilisez [▲] et [▼] pour sélectionner la seconde option depuis le bas (Mode Paysage) sur le panneau de commande.

### 3. Utilisez [◀] et [▶] pour sélectionner le réglage souhaité du mode Paysage.



<b>Paysage vif</b>	Améliore les couleurs pour produire des images plus nettes et vives.
<b>Suppr voile</b>	Filtre le voile dû à la brume ou aux nuages de sorte que les photos de paysage semblent avoir été prises par temps clair.

- Peut être réglé sur « +1 » (Faible) et « +2 » (Fort).

### 4. Lorsque tout est comme vous voulez, appuyez sur [SET].

L'effet sélectionné est appliqué.

### 5. Dirigez l'appareil photo vers le paysage que vous voulez prendre.

### 6. Appuyez sur le déclencheur pour prendre les photos.

#### REMARQUE

- Les fonctions suivantes sont désactivées lorsque l'appareil photo est en mode Paysage :  
Obturation en continu (Continu), Triple retardateur, Mode Maquiller, Détection de visages, Éclairage, Filtre couleur, Netteé, Saturation, Contraste, certaines scènes BEST SHOT.

## Changement du style de date et d'heure sur le panneau de commande

1. En mode REC, appuyez sur [SET].
2. Utilisez [▲] et [▼] pour sélectionner l'option inférieure (Heure/Date) sur le panneau de commande.  
Utilisez [◀] et [▶] pour sélectionner la date ou l'heure.

### REMARQUE

- La date peut être affichée dans l'un des deux styles (page 143) suivants : Mois/Jour ou Jour/Mois.
- L'heure est indiquée dans le format de 24 heures.

## Prise de vue avec le zoom

Votre appareil photo présente un zoom optique 3X (qui change la focale de l'objectif) pouvant être combiné à un zoom numérique (qui agit numériquement de manière à agrandir la partie centrale de l'image) ce qui permet d'obtenir au final un rapport de focale de 3X à 47,8X. Le point de détérioration de l'image dépend de la taille de l'image (page 52).

1. En mode REC, appuyez sur le bouton de zoom pour agir sur le zoom.



 Grand angle



 Téléobjectif

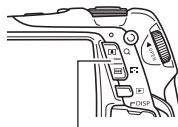

Bouton de zoom

 (Téléobjectif) : Agrandit le sujet et réduit la plage

 (Grand angle) : Réduit la taille du sujet et agrandit la plage

2. Appuyez sur le déclencheur pour prendre la photo.

### IMPORTANT !

- Le zoom numérique est désactivé lorsque l'horodatage (page 142) est activé.

## REMARQUE

- L'image enregistrée sera d'autant plus grossière que le rapport de focale du zoom numérique est élevé. Notez toutefois que l'appareil photo est pourvu d'une fonction qui permet de prendre des photos avec le zoom numérique sans détérioration de l'image (page 52).
- Il est conseillé d'utiliser un pied photographique pour éviter le flou de l'image dû au bougé de l'appareil photo lors de la prise de vue en position téléobjectif.
- L'ouverture de l'objectif change lorsque vous modifiez la focale.

## Point de transition entre le zoom optique et le zoom numérique

Lorsque vous maintenez le côté **[A]** (Téléobjectif) du bouton de zoom enfoncé, le zoom optique s'arrête lorsqu'il atteint sa focale maximale. Relâchez momentanément le bouton de zoom puis maintenez de nouveau le côté **[A]** (Téléobjectif) enfoncé pour passer au zoom numérique, grâce auquel vous obtiendrez un rapport de focale plus élevé.

- Lorsque vous réglez le zoom, une barre indique la position actuelle du zoom sur l'écran de contrôle.

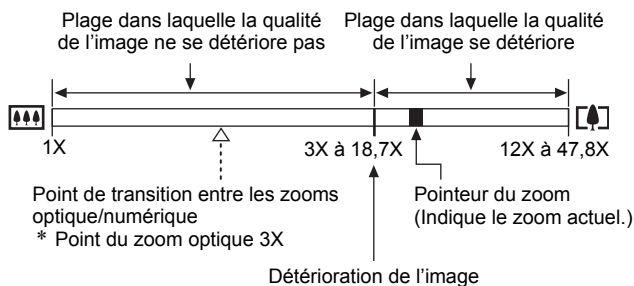
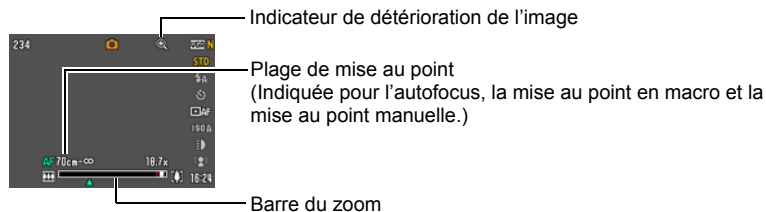

- Le point de détérioration de l'image dépend de la taille de l'image (page 36). Plus la taille de l'image est petite, plus le rapport de focale pouvant être utilisé sans détérioration de l'image est élevé.
- Bien qu'en principe le zoom numérique entraîne une détérioration de la qualité de l'image, les images de taille inférieure ou égale à « 8 M » ne subiront pas de détérioration avec certains zooms numériques. La plage dans laquelle vous pouvez utiliser le zoom numérique sans détérioration de l'image est indiquée sur l'écran. La détérioration dépend de la taille de l'image.

Taille	Focale maximale du zoom	Limite du zoom sans détérioration
<b>12 M</b>	12X	3X
<b>3:2</b>	12X	3X
<b>16:9</b>	12X	3X
<b>8 M</b>	14,7X	3,7X
<b>5 M</b>	18,7X	4,7X
<b>3 M</b>	23,4X	5,9X
<b>VGA</b>	47,8X	18,7X

## Pour enregistrer une séquence vidéo

### 1. Réglez la qualité des images de la séquence vidéo (page 39).

La longueur de la séquence vidéo pouvant être prise dépendra du réglage de qualité effectué.

### 2. En mode REC, appuyez sur [●] (Séquence).

L'enregistrement commence et [REC] apparaît sur l'écran de contrôle.

Le son est enregistré en monophonie en même temps que la séquence vidéo.

- Vous pouvez mettre l'enregistrement audio hors service, si vous le souhaitez (page 73).

[●] (Séquence)

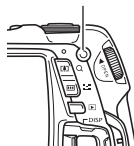

Temps d'enregistrement restant (page 174)



Temps d'enregistrement

### 3. Appuyez une nouvelle fois sur [●] pour arrêter l'enregistrement.

- La durée de chaque séquence est de 10 minutes au maximum.

L'enregistrement de la séquence s'arrête automatiquement au bout de 10 minutes. L'enregistrement de la séquence s'arrête aussi si la mémoire est pleine avant que vous n'appuyiez sur [●] pour arrêter la prise de vue.



## Prise de vue avec BEST SHOT

Avec BEST SHOT (page 58) vous pouvez sélectionner une scène ressemblant au type de film que vous voulez prendre pour que l'appareil effectue tous les réglages appropriés et prenne de images de belle qualité. Par exemple, en sélectionnant la scène BEST SHOT nommée Scène de nuit, vous pourrez filmer des scènes nocturnes plus nettes et plus lumineuses sans avoir à faire aucun réglage.

## Réduction du bougé de l'appareil photo pendant l'enregistrement d'une séquence vidéo

Vous pouvez paramétrer l'appareil photo de manière à réduire le flou dû au bougé de l'appareil photo lors de l'enregistrement d'une séquence vidéo (page 77). Notez, toutefois que le flou dû au mouvement du sujet ne sera pas réduit et que le champ sera moins profond.

## REMARQUE

- L'appareil photo deviendra légèrement chaud si vous filmez très longtemps. Ceci est normal et ne provient pas d'une défectuosité.
- Le son est enregistré en même temps que l'image. Notez les points suivants lors de l'enregistrement de séquences vidéo.
  - N'obstruez pas le microphone avec les doigts ou autre chose.
  - Si l'appareil photo est trop éloigné de ce que vous essayez de filmer vous n'obtiendrez pas de bons résultats.
  - Attention au bruit des boutons que vous actionnez, car il peut être enregistré avec le son.
- Si le sujet filmé est très éclairé, une bande verticale ou une dominante rose peut apparaître sur l'image. Il ne s'agit pas d'une défectuosité.
- Avec certains types de cartes mémoire, il faut plus de temps pour enregistrer les séquences vidéo, et ceci peut entraîner une perte d'images. La perte d'images est indiquée par le clignotement de  et  sur l'écran de contrôle. Pour éviter de perdre des images, il est conseillé d'utiliser une carte mémoire ayant une vitesse de transfert d'au moins 10 Mo par seconde (page 161).
- Le flou dû au bougé de l'appareil photo est plus important pendant la prise de vue de sujets rapprochés ou avec un rapport de focale élevé. C'est pourquoi il est recommandé d'utiliser un pied photographique.
- L'autofocus et la mise au point en macro deviennent fixes lors de l'enregistrement de séquences vidéo (page 67).



## Utilisation de la séquence avec préenregistrement

Lorsque cette fonction est utilisée, l'appareil photo préenregistre quatre secondes au maximum de tout ce qui passe devant l'objectif dans une mémoire tampon sans cesse réactualisée. Au moment où vous appuyez sur [●], l'action préenregistrée (le contenu de la mémoire tampon) est sauvegardé et l'enregistrement en temps réel commence. L'enregistrement en temps réel se poursuit jusqu'à ce que vous l'arrêtiez.

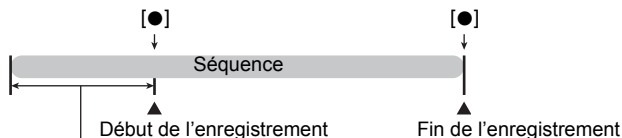

Partie préenregistrée de 4 secondes  
(dans la mémoire tampon)

### ■ Pour paramétrer l'appareil photo pour la prise de séquence avec préenregistrement de séquence

1. En mode REC, appuyez sur [BS].

2. Utilisez [▲], [▼], [◀] et [▶] pour sélectionner la scène « Préenregistrement (Séquence) », puis appuyez sur [SET].

apparaît sur l'écran de contrôle.

### ■ Pour prendre une séquence avec préenregistrement

1. Tout en dirigeant l'appareil photo vers le sujet, appuyez sur [●].

L'action de quatre secondes préenregistrée est sauvegardée dans la mémoire tampon, puis l'enregistrement en temps réel commence.

2. Appuyez une nouvelle fois sur [●] pour arrêter l'enregistrement.

- Pour désactiver la la prise de vue avec préenregistrement, appuyez sur [BS] puis sélectionnez  (Auto).

## Prise de photos pendant l'enregistrement d'une séquence vidéo

### 1. Pendant l'enregistrement d'une séquence, appuyez sur le déclencheur.

La séquence vidéo continue d'être enregistrée lorsque la photo a été prise.

#### REMARQUE

- Vous pouvez utiliser [▼] (  ) pendant l'enregistrement d'une séquence vidéo pour changer le mode de flash.
- L'enregistrement de la séquence vidéo est interrompue pendant quelques secondes au moment où la photo est prise.
- Il n'est pas possible de prendre une photo pendant l'enregistrement d'une séquence vidéo si l'une des scènes BEST SHOT suivantes est sélectionnée : Préenregistrement (Séquence), Photo dynamique, Image multimouvement, For YouTube, Enregistrement de la voix.

## Enregistrement audio seulement (Enregistrement de la voix)

La scène Enregistrement de la voix permet d'enregistrer du son seulement, sans photo ni séquence vidéo.

- Pour le détail sur les capacités lors de l'enregistrement de la voix, voir page 174.

### 1. En mode REC, appuyez sur [BS].

### 2. Utilisez [▲], [▼], [◀] et [▶] pour sélectionner la scène « Enregistrement de la voix », puis appuyez sur [SET].

 apparaît sur l'écran de contrôle.

### 3. Appuyez sur le déclencheur pour commencer l'enregistrement.

- Le témoin arrière clignote en vert pendant l'enregistrement.
- Vous pouvez marquer un passage en appuyant sur [SET] pendant l'enregistrement. Ceci vous permettra de localiser rapidement ce passage lors de la lecture.

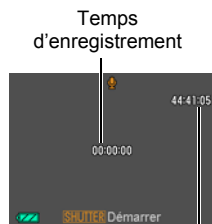

Temps d'enregistrement restant

### 4. Appuyez une nouvelle fois sur le déclencheur pour arrêter l'enregistrement du son.

- Pour créer un autre fichier d'enregistrement audio, répétez les opérations 3 et 4.
- Pour désactiver l'enregistrement de la voix, appuyez sur [BS] puis sélectionnez  (Auto).



## REMARQUE

- Vous pouvez utiliser [▲] (DISP) pendant l'enregistrement audio pour éclairer ou éteindre l'écran de contrôle.
- Quand les indicateurs ne sont pas affichés sur l'écran de contrôle, la sélection de la scène « Enregistrement de la voix » a pour effet d'éteindre immédiatement l'écran de contrôle (page 148).

## À propos des données audio

- Les fichiers audio peuvent être lus sur un ordinateur avec Windows Media Player ou QuickTime.
  - Données audio : WAVE/IMA-ADPCM (extension .WAV).

## Pour écouter le son enregistré

### 1. En mode PLAY, utilisez [◀] et [▶] pour afficher le fichier d'enregistrement de la voix que vous voulez écouter.

 s'affiche à la place de l'image dans le cas d'un fichier d'enregistrement de la voix.



### 2. Appuyez sur [SET] pour commencer la lecture.

## Commandes de lecture d'enregistrement de la voix



Avance rapide/Recul rapide	[◀] [▶]
Lecture/Pause	[SET]
Localisation d'un marqueur	Pendant la pause de la lecture, appuyez sur [◀] ou [▶] pour localiser le marqueur suivant, puis appuyez sur [SET] pour poursuivre la lecture.
Réglage du volume	Appuyez sur [▼] puis appuyez sur [▲] [▼].
Écran de contrôle activé/désactivé	[▲] (DISP)
Fin de la lecture	[MENU]

# Utilisation de BEST SHOT

## Qu'est-ce que BEST SHOT ?

BEST SHOT est un menu comportant un ensemble de « scènes » correspondant à différentes situations de prises de vue. Si vous devez changer les réglages de l'appareil photo, cherchez simplement la scène correspondant le mieux à votre situation et sélectionnez-la pour obtenir un réglage automatique de l'appareil photo. Vous risquerez beaucoup moins de prendre de mauvaises images, à cause de mauvais réglages de l'exposition et de la vitesse d'obturation.

## Exemples de scènes

			
Portrait	Scène	Scène de nuit	Scène de nuit Portrait

## Prise de vue avec BEST SHOT

### 1. En mode REC, appuyez sur [BS].



Le menu de scènes BEST SHOT apparaît.

- Le réglage par défaut est  (Auto).



[BS]

### 2. Utilisez [▲], [▼], [◀] et [▶] pour amener le cadre sur la scène que vous voulez sélectionner.

- Le menu de scènes comporte plusieurs pages. Utilisez [▲] et [▼] pour faire défiler les pages du menu.
- Vous pouvez afficher les informations concernant la scène actuellement sélectionnée. Voir page 59 pour le détail.
- Pour revenir à l'enregistrement normal de photos, sélectionnez la Scène 1,  (Auto). Le cadre revient directement à  (Auto) si vous appuyez sur [MENU] lorsque l'écran de sélection de scène ou l'écran d'informations de la scène est affiché.

Scène actuellement sélectionnée (encadrée)

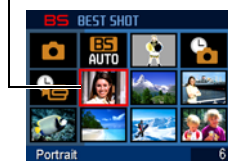

Nom de la scène

Numéro de la scène

---

### 3. Appuyez sur [SET] pour paramétrer l'appareil photo selon les réglages de la scène actuellement sélectionnée.

L'appareil photo revient au mode REC.

- Les réglages de la scène sélectionnée agissent tant que vous ne changez pas de scène.
- Pour sélectionner une autre scène BEST SHOT, refaites les opérations précédentes à partir de l'étape 1.

---

### 4. Appuyez sur le déclencheur (si vous prenez une photo) ou sur [●] (si vous prenez une séquence vidéo).

#### REMARQUE

- La scène BEST SHOT For YouTube paramètre votre appareil photo pour l'enregistrement de séquences vidéo destinées à être téléchargées vers YouTube. Les séquences vidéo enregistrées avec la scène For YouTube sont sauvegardées dans un dossier spécial et peuvent facilement être retrouvées lors du téléchargement (page 137). La durée maximale d'enregistrement de 10 minutes lorsque la scène For YouTube est sélectionnée est.

#### ■ Utilisation de l'écran d'informations de la scène

Pour afficher plus d'informations sur une scène, sélectionnez celle-ci avec le cadre sur l'écran de sélection de scène, puis appuyez sur le bouton de zoom.

- Pour revenir au menu de scènes, appuyez une nouvelle fois sur le bouton de zoom.
- Pour faire défiler les scènes, utilisez [◀] et [▶].
- Pour paramétrer l'appareil photo selon les réglages de la scène actuellement sélectionnée, appuyez sur [SET]. Pour revenir à l'écran d'informations de la scène BEST SHOT actuellement sélectionnée, appuyez sur [BS].



## ■ Précautions concernant les scènes BEST SHOT

- Les scènes BEST SHOT suivantes ne peuvent pas être utilisées pendant l'enregistrement d'une séquence vidéo :  
Photo dynamique, Image multimouvement.
- La scène BEST SHOT suivante ne peut pas être utilisée pendant l'enregistrement d'une photo :  
Préenregistrement (Séquence), For YouTube.
- La scène Enregistrement de la voix ne peut pas être utilisée pour prendre une photo ou enregistrer une séquence vidéo.
- Certaines scènes, comme Scène de nuit et Feux d'artifice, impliquent une vitesse d'obturation plus lente. Comme les risques de bruit numérique augmentent aux vitesses d'obturation lentes, l'appareil photo réduit automatiquement le bruit numérique lorsque l'une de ces scènes est sélectionnée. L'image mettra par conséquent plus de temps à être sauvegardée, et ceci sera indiqué par le clignotement vert du témoin arrière. Ne touchez à aucun bouton pendant la sauvegarde. Il est conseillé d'utiliser un pied photographique pour éviter le flou dû au bougé de l'appareil photo lors de la prise de vue à une vitesse d'obturation lente.
- Votre appareil photo contient un modèle de scène aux réglages optimaux pour les photos déposées sur les sites d'enchères. Selon le modèle de votre appareil photo, ce modèle de scène s'appelle soit « For eBay » soit « Enchères ». Les images enregistrées avec le modèle de scène Enchères sont sauvegardées dans un dossier spécial où elles peuvent facilement être retrouvées depuis un ordinateur (page 137).
- Les images des scènes BEST SHOT n'ont pas été prises avec cet appareil photo.
- Les images prises à l'aide d'une scène BEST SHOT peuvent ne pas produire le résultat escompté à cause des conditions de prises de vue ou d'autres facteurs.
- Vous pouvez modifier les réglages de l'appareil photo obtenus après la sélection d'une scène BEST SHOT. Notez toutefois que les réglages BEST SHOT par défaut sont rétablis lorsque vous changez de scène BEST SHOT ou mettez l'appareil photo hors service.

## Création de vos propres configurations BEST SHOT

Vous pouvez sauvegarder jusqu'à 999 configurations de l'appareil photo sous forme de scènes BEST SHOT personnalisées, que vous pourrez utiliser lorsque vous en aurez besoin.

**1. Sur le menu de scènes BEST SHOT, sélectionnez la scène intitulée BEST SHOT (Enregist Scène perso).**

**2. Utilisez [◀] et [▶] pour sélectionner la photo ou la séquence vidéo dont la configuration doit être sauvegardée.**

**3. Utilisez [▲] et [▼] pour sélectionner « Sauvegarder », puis appuyez sur [SET].**

Votre scène BEST SHOT sera classée sous « Rappeler Scène perso » et sera désignée par un numéro.

### REMARQUE

- Les scènes-photos BEST SHOT ne peuvent être utilisées que pour les photos et les scènes-séquences ne peuvent être utilisées que pour les séquences vidéo.
- Vous pouvez contrôler les réglages de la scène BEST SHOT actuellement sélectionnée en affichant les menus de réglage de l'appareil photo et regardant les réglages.
- Les modèles de scènes personnalisés pour les photos sont numérotés dans l'ordre suivant : SU1, SU2, etc., tandis que les séquences vidéo sont numérotées dans l'ordre suivant : MU1, MU2, etc.
- Les réglages suivants sont sauvegardés pour chaque scène BEST SHOT personnalisée :  
Détection vsgs, Mise au point, Modif EV, Balance blancs, Flash, ISO, Mesure Lumière, Éclairage, Mode Maquiller, Mode Paysage, Intensité flash, Filtre couleur, Netteté, Saturation, Contraste.
- Les réglages suivants sont sauvegardés pour chaque scène-séquence BEST SHOT personnalisée :  
Mise au point, Modif EV, Balance blancs, Filtre couleur, Netteté, Saturation, Contraste.
- Les scènes BEST SHOT personnalisées sont enregistrées dans la mémoire de l'appareil photo (page 137) dans le dossier SCENE (photos) ou dans le dossier MSCENE (séquences).
- Le formatage de la mémoire de l'appareil photo (page 147) supprime toutes les scènes BEST SHOT personnalisées.
- Effectuez les opérations suivantes si vous voulez supprimer une scène BEST SHOT personnalisée.
  - ① Affichez l'écran d'informations (page 59) de la scène BEST SHOT personnalisée que vous voulez supprimer.
  - ② Appuyez sur [▼] (  ), sélectionnez « Supprimer », puis appuyez sur [SET].

## Prise de vue avec AUTO BEST SHOT

Lorsque AUTO BEST SHOT est sélectionné, l'appareil photo choisit automatiquement la scène BEST SHOT la mieux appropriée au sujet et aux conditions de prise de vue et effectue les réglages en conséquence. Les scènes sélectionnées automatiquement par AUTO BEST SHOT sont les suivantes : Portrait, Scène, Scène de nuit, Scène de nuit Portrait, Macro, Sports, etc.

### 1. Appuyez sur [BS], puis sélectionnez la scène « AUTO BEST SHOT ».

### 2. Dirigez l'appareil photo vers le sujet.

L'appareil photo choisit automatiquement la scène BEST SHOT la mieux appropriée au sujet et aux conditions de prise de vue et effectue les réglages en conséquence. Si les conditions de prise de vue changent, l'appareil photo peut changer automatiquement de scène BEST SHOT.

- La scène sélectionnée s'affiche pendant quelques secondes sur l'écran de contrôle.

Icône de AUTO BEST SHOT



### 3. Appuyez sur le déclencheur pour prendre la photo.

- Lorsque la photo a été prise, l'AUTO BEST SHOT reste actif, si bien que l'appareil photo peut sélectionner une autre scène BEST SHOT pour la photo suivante.



#### **IMPORTANT !**

- Avec certains sujets et/ou sous certaines conditions de prise de vue, l'appareil photo ne parvient pas à sélectionner la scène appropriée.
- Lors de la prise de vue avec AUTO BEST SHOT, le fonctionnement de l'objectif peut causer des vibrations et du bruit. Il ne s'agit pas d'une défectuosité.

## Prise de vue automatique à intervalle fixe (Intervalle)

Vous pouvez configurer l'appareil photo pour qu'il prenne des photos ou des séquences vidéo automatiquement à intervalle fixe.

**1. Appuyez sur [BS] et sélectionnez la scène « Interv photos » ou « Interv séquences ».**

**2. Appuyez sur [SET].**

**3. Utilisez [◀] et [▶] pour sélectionner le réglage « Intervalle » souhaité, puis appuyez sur [SET].**

- Ce réglage spécifie l'intervalle entre les prises de vue. Vous pouvez spécifier un des intervalles suivants : 10 secondes, 30 secondes, 1 minute, 3 minutes.



**4. Utilisez [◀] et [▶] pour sélectionner le réglage de « Durée » souhaité, puis appuyez sur [SET].**

- Ce réglage spécifie la durée de la prise de vue. Vous pouvez spécifier une des durées suivantes : 3 minutes, 10 minutes, 20 minutes, 30 minutes.

**5. Appuyez une nouvelle fois sur [SET], puis utilisez [▲] et [▼] pour préciser si l'écran de contrôle doit être allumé (On) ou éteint (Off) pendant la prise de vue à intervalle, puis appuyez sur [SET].**

**6. Après avoir effectué tous les réglages, utilisez [▲] et [▼] pour sélectionner « Appliquer » puis appuyez sur [SET].**

**7. Alignez le cadre de mise au point sur le sujet, puis appuyez sur le déclencheur.**

- La prise de vue à intervalle commence et s'effectue selon vos réglages.

## **IMPORTANT !**

- Lorsque la scène « Interv séquences » est sélectionnée, la durée de prise de vue est fixée à 5 secondes.
- La veille (page 144) et l'arrêt auto (page 145) sont hors service pendant la prise de vue à intervalle.
- Une pression du doigt sur un bouton de l'appareil photo pendant la prise de vue à intervalle a pour effet d'afficher le message « Prise de vue à intervalle annulée » et d'annuler la prise de vue à intervalle.
- Le réglage de l'intervalle correspond au temps écoulé entre la fin de la dernière prise de vue et le début de la suivante. En raison de certains réglages de l'appareil photo et/ou de certaines conditions de prise de vue, l'intervalle et la durée de prise de vue réels peuvent être légèrement différents de ceux que vous avez spécifiés.
- Sous certaines conditions de prise de vue, il peut être impossible de prendre le nombre de photos spécifié.

## **Détachement de sujets en mouvement (Image multimouvement)**

Il est possible de détacher un sujet en mouvement d'une série de photos pour le mettre devant un fond immobile en utilisant la scène Multimouvement. Assurez-vous que l'appareil photo ne bouge pas ou n'est pas secoué lors de la prise de vue avec la scène Multimouvement.



### **1. Appuyez sur [BS], puis sélectionnez la scène « Image multimouvement ».**

### **2. Appuyez sur le déclencheur pour commencer à prendre les photos.**

La prise de vue en obturation continue s'arrête après un certain temps et l'image composite obtenue apparaît sur l'écran de contrôle.

- Ne bougez pas l'appareil photo tant que toutes les photos ne sont pas enregistrées.
- Lorsque vous utilisez cette fonction, la taille des images est fixée à 3 M (2048×1536 pixels).

## **IMPORTANT !**

- Lorsque vous prenez de telles photos sous un éclairage très lumineux, l'image obtenue peut paraître plus lumineuse que si vous aviez pris une photo normale.



# Réglages avancés

Pour régler les différents paramètres de l'appareil photo vous pouvez utiliser les menus suivants.

- Vous pouvez aussi utiliser le panneau de commande (page 35) pour régler certains paramètres qui apparaissent sur l'écran de menu. Reportez-vous aux pages de références indiquées dans cette section pour le détail sur le paramétrage par le panneau de commande.

## Utilisation des menus affichés à l'écran

### ■ Exemple de fonctionnement d'un menu

Appuyez sur [MENU] pour afficher le menu.

- Les paramètres du menu sont différents en mode REC et en mode PLAY.

Exemple : Menu du mode REC



[▲] [▼] [◀] [▶]

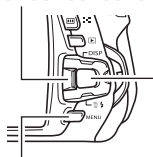

[MENU]

[SET]

### Touches utilisées pour l'exploitation des menus

[◀] [▶]	Sélection d'onglets. [▶] sert aussi à afficher les options de réglage disponibles.
[▲] [▼]	Sélection d'une option de réglage.
[SET]	Validation du réglage sélectionné.
[MENU]	Sortie du menu.

#### 1. En mode REC, appuyez sur [MENU].

Le menu apparaît.

#### 2. Utilisez [◀] et [▶] pour sélectionner l'onglet où se trouve le paramètre que vous voulez régler.

3. Utilisez [▲] et [▼] pour sélectionner le paramètre souhaité, puis appuyez sur [►].

4. Utilisez [▲] et [▼] pour changer le réglage du paramètre.

5. Lorsque le réglage est comme vous voulez, appuyez sur [SET].

- Si vous appuyez sur [◀], le réglage effectué sera validé et le menu réapparaîtra.
- Pour régler les paramètres d'un autre onglet après être revenu au menu en appuyant sur [◀], utilisez [▲] pour amener le surlignage sur les onglets, puis utilisez [◀] et [►] pour sélectionner l'onglet souhaité.

Exemple :  
Lorsque « Mise au point » est sélectionné sur l'onglet « REC ».



## ■ Description du fonctionnement des menus dans ce manuel

Dans ce manuel, le fonctionnement des menus est décrit de la façon suivante. La description suivante est identique à celle de « Exemple de fonctionnement d'un menu » à la page 65.

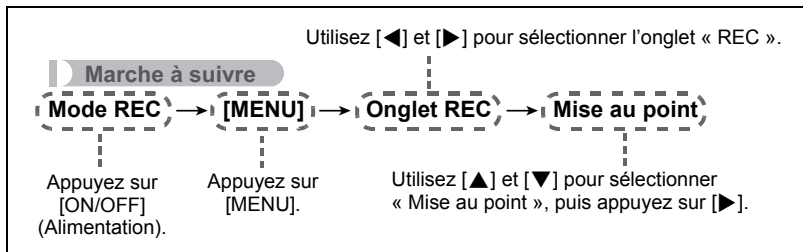

## Paramètres du mode REC (REC)

### Sélection d'un mode de mise au point (Mise au point)

#### Marche à suivre

Mode REC → [MENU] → Onglet REC → Mise au point

Options	Type de photo	Mode de mise au point		Plage de mise au point approximative*1	
		Photos	Séquences vidéo	Photos	Séquences vidéo
<b>AF</b> Autofocus	Prise de vue générale	Automatique	Point de focale fixe	Approximativement 10 cm à ∞ (infini)	Distance fixe*2, *4
<b>MD</b> Macro	Gros-plans	Automatique		Approximativement 10 cm à 50 cm	
<b>PF</b> Panfocus	Prise de vue avec une plage de mise au point relativement large	Point de focale fixe		Distance fixe*2, *3	
<b>∞</b> Infini	Paysage et autres sujets distants	Fixe		Infini	
<b>MF</b> Mise au point manuelle	Pour faire soi-même la mise au point	Manuelle		Approximativement 10 cm à ∞ (infini)*2	

\*1 La plage de mise au point est la distance depuis la surface de l'objectif.

\*2 La valeur minimale change en même temps que le réglage du zoom optique.

\*3 La distance dépend des conditions de prise de vue et apparaît sur l'écran de contrôle lorsque vous appuyez à demi sur le déclencheur.

Incréments du zoom	Normale		Macro
	Gros-plans	Téléobjectif	Distance au centre
Z1 (Grand angle)	Approximativement 0,4	$\infty$	0,20
2	Approximativement 0,5	$\infty$	0,30
3	Approximativement 0,6	$\infty$	0,40
4	Approximativement 0,7	$\infty$	0,45
5	Approximativement 0,8	$\infty$	0,40
6	Approximativement 0,9	$\infty$	0,40
7	Approximativement 1,1	$\infty$	0,50
8	Approximativement 1,2	$\infty$	0,50
9	Approximativement 1,4	$\infty$	0,50
10	Approximativement 1,6	$\infty$	0,60
11	Approximativement 2,0	$\infty$	0,60
12	Approximativement 2,2	$\infty$	0,60
13 (Téléobjectif)	Approximativement 2,5	$\infty$	0,60

#### REMARQUE

- Ces valeurs sont à utiliser à titre de référence seulement.  
Pour la prise de vue en macro, la plage de mise au point est de quelques centimètres de la distance au centre.

## Pour effectuer soi-même la mise au point

**1. Sur l'écran de contrôle, composez l'image de sorte que le sujet sur lequel vous voulez faire la mise au point soit dans le cadre jaune.**

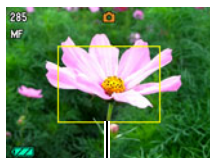

Cadre jaune

**2. Tout en observant l'image sur l'écran de contrôle, utilisez [◀] et [▶] pour faire la mise au point.**

- La partie de l'image qui se trouve dans le cadre est agrandie et remplit tout l'écran de contrôle, ce qui facilite la mise au point. Si vous n'effectuez aucune opération durant deux secondes lorsque l'image agrandie est affichée, l'écran de l'étape 1 réapparaît.

### REMARQUE

- La fonction Macro auto détecte la distance du sujet par rapport à l'objectif et sélectionne automatiquement la mise au point en macro ou l'autofocus.
- Si le flash est utilisé avec la mise au point en macro, sa lumière peut être bloquée et des ombres indésirables peuvent apparaître sur la photo.
- La prise de vue en macro auto n'est possible que pendant l'enregistrement de photos.
- Lorsque vous utilisez le zoom optique pendant la prise de vue avec l'autofocus, la mise au point en macro ou la mise au point manuelle, une valeur vous indique la plage de mise au point sur l'écran de contrôle, comme indiqué ci-dessous.

Exemple : ○○ cm à ∞

\* ○○ est la valeur de la plage de mise au point actuelle.

### Mémorisation de la mise au point

La « mémorisation de la mise au point » est une technique pouvant être utilisée pour photographier un sujet qui n'est pas placé au centre de l'écran et sur lequel normalement la mise au point ne se fait pas.

- Pour mémoriser la mise au point, sélectionnez «  Ponctuelle » comme zone de mise au point automatique (page 43).

**1. Alignez le cadre de mise au point sur le sujet sur lequel la mise au point doit être faite, et appuyez à demi sur le déclencheur.**

Sujet sur lequel la mise au point doit être faite

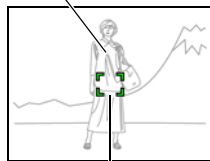

Cadre de mise au point

2. Tout en maintenant le déclencheur à demi enfoncé (pour mémoriser le réglage de mise au point), bougez l'appareil photo de manière à composer l'image.



3. Lorsque vous êtes prêt à prendre la photo, appuyez à fond sur le déclencheur.

#### REMARQUE

- L'exposition (AE) est mémorisée en même temps que la mise au point.

## Utilisation de l'obturation en continu (Continu)

### Marche à suivre

Mode REC → [MENU] → Onglet REC → Continu

L'appareil photo présente deux modes d'obturation en continu. Des photos continuent d'être prises tant que vous maintenez le doigt sur le déclencheur. Relâchez le déclencheur pour cesser de prendre des photos.

Vitesse d'obturation en continu	Maximum photos série	Tailles des images enregistrées	Mode Flash
<b>Vit. Normale</b>			
Dépend de la capacité de la carte mémoire	Jusqu'à ce que la mémoire soit pleine	Selon le réglage de la taille d'image	Selon le réglage de flash
<b>Rapide</b>			
3 images par seconde	8 photos	2 M (1600×1200 pixels) fixe	Flash désactivé

- Pour mettre un mode d'obturation en continu hors service, sélectionnez « Off ».

## ■ Spécification de la méthode de sauvegarde des séries de photos

Spécifiez la méthode qui sera utilisée pour sauvegarder les photos enregistrées avec « Rapide ».

1. Après la prise d'une série de photos, utilisez [▲] et [▼] pour sélectionner la méthode de sauvegarde souhaitée, puis appuyez sur [SET].

### Svgarder choix

Les photos prises s'affichent lentement pour vous permettre de sélectionner celles que vous voulez sauvegarder.

- ① Pendant que les photos s'affichent, appuyez sur le déclencheur lorsque la photo que vous voulez sauvegarder apparaît. Chaque photo sélectionnée à l'aide du déclencheur porte une marque.
- ② Lorsque vous avez sélectionné toutes les photos souhaitées, appuyez sur [MENU].



### Boutons utilisés pour sélectionner les photos

[◀] [▶]	Pendant la lecture, changement du sens de défilement et de la vitesse. Pendant la pause de la lecture, défilement vers l'avant ou l'arrière.
[SET]	Commutation entre pause et lecture.
Déclencheur	Sauvegarde de la photo sélectionnée par une pression complète.
[MENU]	Sauvegarde des photos sélectionnées et sortie de la sélection de photos.

- ③ Utilisez [▲] et [▼] pour sélectionner la méthode de sauvegarde souhaitée, puis appuyez sur [SET].

Svgarder choix : Sauvegarde les photos sélectionnées.

Tout svgarder : Sauvegarde toutes les photos.

Annuler svgd : Ne sauvegarde aucune photo.

### Tout svgarder

Sauvegarde toutes les photos.

- Ne sauvegarde pas de photos lorsque « Annuler svgd » est sélectionné.



## **IMPORTANT !**

- Si l'espace disponible sur la carte mémoire n'est pas suffisant, vous ne pourrez peut-être pas enregistrer le nombre de photos indiqué sur l'écran de contrôle. Assurez-vous que la capacité de la carte mémoire est suffisante avant de prendre une série de photos en obturation continue.
- Lors de l'obturation en continu, l'exposition et la mise au point obtenues pour la première photo sont utilisées pour les photos suivantes.
- Lorsque vous utilisez un mode d'obturation en continu, ne bougez pas l'appareil photo tant que la prise de vue n'est pas terminée.
- L'obturation en continu ne peut pas être utilisée en même temps que les options suivantes :
  - Certaines scènes BEST SHOT (AUTO BEST SHOT, Photo dynamique, Interv photos, Interv séquences, Sous l'eau, Image multimouvement, Préenregistrement (Séquence), For YouTube, Enregistrement de la voix).
  - Mode Maquiller, Mode Paysage.
- La vitesse de « Vit. Normale » dépend du type de carte mémoire utilisé et de l'espace disponible dont la carte mémoire dispose. Si vous stockez les photos dans la mémoire de l'appareil photo, la prise de vue sera plus lente.
- La vitesse de « Vit. Normale » est inférieure lors de la prise de vue au flash.
- Vous ne pouvez pas utiliser le retardateur avec « Vit. Normale » et « Rapide ».
- Notez que la résolution des images enregistrées avec « Rapide » est un peu inférieure à celle des images prises avec « Vit. Normale » et que ces images ont tendance à contenir du bruit numérique.
- La sensibilité ISO « AUTO » est toujours utilisée pour « Rapide », quel que soit le réglage de sensibilité ISO effectué sur l'appareil photo.
- Si le sujet filmé est très éclairé, une bande verticale ou une dominante rose peut apparaître sur l'image. Il ne s'agit pas d'une déféctuosité.

## **Utilisation du retardateur (Retardateur)**

### **Marche à suivre**

**Mode REC → [MENU] → Onglet REC → Retardateur**

Pour le détail, voir la marche à suivre avec le panneau de commande à la page 42.



## Prise de vue avec la lumière ERG (Lumière ERG)

### Marche à suivre

Mode REC → [MENU] → Onglet REC → Lumière ERG

Pour le détail, voir la marche à suivre avec le panneau de commande à la page 46.

## Mise en ou hors service de l'enregistrement du son d'une séquence vidéo (Audio séquence)

### Marche à suivre

Mode REC → [MENU] → Onglet REC → Audio séquence

Lorsque « On » est sélectionné, l'enregistrement audio (monophonique) est en service pendant l'enregistrement d'une séquence vidéo. Lorsque « Off » est sélectionné, l'enregistrement audio est hors service.



- Dans un environnement exposé à trop de bruit de vibrations, sélectionnez « Off » pour l'enregistrement du son de la séquence.

## Utilisation de l'obturation automatique (Obturation auto)

### Marche à suivre

Mode REC → [MENU] → Onglet REC → Obturation auto

Lorsque l'obturation automatique est utilisée, l'obturateur se déclenche automatiquement au moment où l'appareil photo détecte certaines conditions.

 <b>Délect flou</b>	L'obturateur se déclenche automatiquement lorsque l'appareil photo détecte un flou sur l'image dû au mouvement du sujet et ce flou est réduit.
 <b>Délect. pan</b>	Lors d'un panoramique, l'obturateur se déclenche automatiquement au moment où l'appareil photo constate que le sujet suivi est net.
 <b>Délect sourire</b>	L'obturateur se déclenche automatiquement lorsque l'appareil photo détecte un sourire sur les lèvres du sujet.

## ■ Pour réduire le flou de l'image avec la détection de flou (Déflect flou)

1. Orientez l'appareil photo vers le sujet et appuyez à demi sur le déclencheur. Attendez que l'appareil photo règle l'exposition et effectue automatiquement la mise au point.

### 2. Appuyez à fond sur le déclencheur.

L'appareil photo se met en mode d'attente et commence à détecter le bougé de l'appareil et du sujet. L'obturateur se déclenche automatiquement au moment où l'appareil photo constate qu'il n'y a plus de flou dans l'image.

- « ● Auto » clignote sur l'écran de contrôle pendant la détection du flou de l'image dû au bougé de l'appareil ou du sujet.



Indicateur :  
La couleur de l'indicateur change de rouge au vert lorsque l'obturateur est prêt à se déclencher.

## ■ Pour réduire le flou de l'image avec la détection de panoramique (Déflect panorama)

1. Dirigez l'appareil photo vers l'endroit où le sujet doit passer et appuyez à demi sur le déclencheur pour ajuster l'exposition et faire la mise au point.

### 2. Appuyez à fond sur le déclencheur.

L'appareil photo se met en attente d'obturation automatique. Suivez le mouvement du sujet avec l'appareil photo. L'obturateur se déclenche automatiquement au moment où l'appareil photo constate qu'il n'y a plus de flou dans le sujet suivi.

- « ● Auto » clignote sur l'écran de contrôle pendant la détection de panoramique.

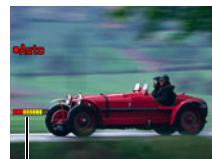

Indicateur :  
La couleur de l'indicateur change de rouge au vert lorsque l'obturateur est prêt à se déclencher.

## ■ Pour prendre en photo un sujet souriant en utilisant la détection de sourire (Délect sourire)

1. Orientez l'appareil photo vers le sujet et appuyez à demi sur le déclencheur. Attendez que l'appareil photo règle l'exposition et effectue automatiquement la mise au point.

### 2. Appuyez à fond sur le déclencheur.

L'appareil photo se met en mode d'attente et commence à détecter le sourire du sujet. L'obturateur se déclenche automatiquement au moment où l'appareil photo constate que le sujet sourit.

- « ● Auto » clignote sur l'écran de contrôle pendant la détection du sourire.







Indicateur :  
La couleur de l'indicateur change du rouge au vert lorsque l'obturateur est prêt à se déclencher.

## ■ Pour changer la sensibilité du déclenchement de l'obturation automatique (Sensibilité)

1. Utilisez [▲] et [▼] pour sélectionner « Sensibilité », puis appuyez sur [►].

### 2. Utilisez [◀] et [▶] pour sélectionner le réglage de sensibilité souhaité, puis appuyez sur [SET].

- Vous avez le choix entre trois niveaux de sensibilité, de  (Minimum) à  (Maximum).
- Lorsque le réglage  (Maximum) est sélectionné, l'obturation automatique s'active assez facilement. L'obturation automatique s'active plus difficilement lorsque le réglage  (Minimum) est sélectionné, mais les images seront beaucoup moins floues. Faites des essais avec les différents réglages de sensibilité pour trouver celui qui vous convient le mieux.

## ■ Utilisation de l'obturation automatique avec l'obturation en continu



Lors de la prise de vue avec l'obturation en continu (page 70), l'appareil se met en attente d'obturation automatique lorsque la série de photos a été prise et se prépare pour la prise de vue suivante. Pour arrêter la prise de vue avec obturation en continu attendez que « ● Auto » clignote sur l'écran de contrôle, puis appuyez sur [SET].

## Conseils pour une meilleure prise de vue avec l'obturation automatique

- L'utilisation de l'obturation automatique avec l'antibougé (page 77) permet de réduire encore plus le risque de flou.
- Lors de la prise de vue avec la détection de flou et la détection de sourire, ne bougez pas l'appareil photo tant que l'enregistrement n'est pas terminé.



### **IMPORTANT !**

- Si l'appareil photo reste en attente d'obturation automatique sans que l'obturateur ne se déclenche, vous pouvez prendre la photo en appuyant à fond sur le déclencheur.
- La détection de flou et la détection de mouvement peuvent ne pas produire l'effet escompté si l'éclairage ambiant exige une vitesse d'obturation plus lente ou si le sujet est vraiment trop animé.
- Comme les expressions des visages varient d'un visage à l'autre, l'obturateur peut avoir de la peine à se déclencher lorsque la détection du sourire est utilisée. Dans ce cas, changez le réglage de sensibilité du déclenchement.
- Le délai d'arrêt automatique (page 145) est de cinq minutes lorsque l'appareil photo est en attente d'obturation automatique. La veille (page 144) est désactivée lorsque l'obturation automatique est utilisée.
- Pour annuler la prise de vue avec l'obturation automatique pendant que l'obturation en continu fonctionne (indiqué par le clignotement de « ● Auto » sur l'écran de contrôle), appuyez sur [SET].
- Le réglage «  Poursuite » ne peut pas être utilisé comme zone AF lorsque la détection de flou ou la détection de panoramique est sélectionnée comme réglage d'obturation automatique (page 43).
- Sélectionnez toujours «  Ponctuelle » comme zone AF lorsque vous utilisez la détection du sourire comme réglage d'obturation automatique (page 43).
- L'obturation automatique ne peut pas être utilisée en même temps que les fonctions suivantes :
  - Certaines scènes BEST SHOT (AUTO BEST SHOT, Photo dynamique, Interv photos, Interv séquences, Image multimouvement, Préenregistrement (Séquence), For YouTube, Enregistrement de la voix).
- La fonction suivante est mise hors service lors de la prise de vue avec l'obturation automatique :
  - Triple retardateur.

## Prise de vue avec détection de visages (Détection vsgs)

### Marche à suivre

**Mode REC** → **[MENU]** → **Onglet REC** → **Détection vsgs**

Pour le détail, voir la marche à suivre avec le panneau de commande à la page 46.

## Réduction du flou dû au bougé du sujet (Antibougé)

### Marche à suivre

**Mode REC** → **[MENU]** → **Onglet REC** → **Antibougé**

Pour réduire le flou dû au bougé du sujet lors de la prise de vue d'un sujet mobile en position téléobjectif, d'un sujet rapide ou mal éclairé, vous pouvez utiliser la fonction Antibougé de l'appareil photo.

<b>Auto</b>	Réduction des effets du bougé du sujet.
<b>Off</b>	Antibougé désactivé.

### REMARQUE

- La sensibilité ISO, l'ouverture et la vitesse d'obturation n'apparaissent pas sur l'écran de contrôle lorsque vous appuyez à demi sur le déclencheur si « Auto » est sélectionné. Ces valeurs sont indiquées brièvement, mais sur l'image de prévisualisation qui apparaît immédiatement après la prise de vue.
- Lorsque le flash s'éclaire, l'icône d'antibougé  reste affichée, bien que l'antibougé ne fonctionne pas pendant la photographie au flash.
- Lors de la prise de vue avec l'antibougé, l'image peut paraître un peu moins détaillée qu'elle ne l'est normalement et la résolution de l'image peut être légèrement inférieure.
- L'antibougé peut ne pas éliminer complètement le flou dû au bougé du sujet s'il est trop important.

## Spécification de la zone d'autofocus (Zone AF)

### Marche à suivre

**Mode REC** → **[MENU]** → **Onglet REC** → **Zone AF**

Pour le détail, voir la marche à suivre avec le panneau de commande à la page 43.

## Utilisation de l'éclairage d'appoint AF de l'autofocus (Éclairage AF)

### Marche à suivre

Mode REC → [MENU] → Onglet REC → Éclairage AF

Lorsque ce réglage est sélectionné, une demi-pression du doigt sur le déclencheur permet d'éclairer le témoin avant pour faciliter la mise au point dans un lieu sombre. Il est conseillé de laisser cette fonction hors service pour la photographie de visages à de courtes distances, etc.

Témoin avant

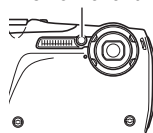

### IMPORTANT !

- Ne regardez jamais directement le témoin avant lorsqu'il est éclairé.

## Changement de la forme du cadre de mise au point (Cadre mise/pt)

### Marche à suivre

Mode REC → [MENU] → Onglet REC → Cadre mise/pt

Vous pouvez procéder de la façon suivante pour sélectionner une des cinq formes, dont un coeur, comme cadre de mise au point.

Options	[ ]	♥	✿	⊗	☆
		Aléatoire			

### REMARQUE

- Une demi-pression sur le déclencheur change le cadre de mise au point d'une des façons suivantes.

Mise au point bonne	♥	✿	⊕	★
Mise au point mauvaise	♥	✿	⊗	✗

- Lorsque « Aléatoire » est sélectionné, un des quatre cadres de mise au point est choisi au hasard à la mise en service de l'appareil photo.
- Lors de la prise de vue avec détection de visages, la forme de cadre [ ] est utilisée.
- La grille (page 80) n'apparaît pas sur l'écran lorsque « [AF] Multi » est sélectionné comme zone AF (page 43) lorsqu'un autre cadre de mise au point que [ ] est sélectionné avec ce réglage.

## Mise en et hors service du zoom numérique (Zoom numérique)

### Marche à suivre

**Mode REC** → **[MENU]** → **Onglet REC** → **Zoom numérique**

Ce réglage permet de mettre le zoom numérique en et hors service. Lorsque le zoom numérique est hors service, le bouton de zoom ne permet d'activer que le zoom optique.

## Prise de vue avec l'obturation rapide (Obt. rapide)

### Marche à suivre

**Mode REC** → **[MENU]** → **Onglet REC** → **Obt. rapide**

Lorsque l'obturation rapide est en service, vous pouvez appuyer à fond sur le déclencheur sans attendre que l'autofocus agisse. L'image sera enregistrée après une mise au point beaucoup plus rapide qu'avec l'autofocus.

<b>On</b>	Mise en service de l'obturation rapide. <ul style="list-style-type: none"><li>• Certaines photos risquent de ne pas être très nettes même lorsque l'obturation rapide est utilisée.</li></ul>
<b>Off</b>	Mise hors service de l'obturation rapide, et mise au point effectuée avec l'autofocus normal avant que l'image ne soit enregistrée. <ul style="list-style-type: none"><li>• Si vous appuyez à fond d'un coup sur le déclencheur lorsque l'obturation rapide est hors service, des photos continueront d'être prises sans mise au point.</li><li>• Si possible, prenez un peu le temps d'appuyer à demi sur le déclencheur pour parvenir à une meilleure mise au point.</li></ul>

### REMARQUE

- L'obturation rapide est désactivée avec les focales de zoom élevées. La photo est alors prise avec l'autofocus.

## Affichage d'une grille sur l'écran (Grille)

---

### Marche à suivre

**Mode REC** → **[MENU]** → **Onglet REC** → **Grille**

La grille, qui peut être affichée sur l'écran de contrôle en mode REC, facilite l'alignement vertical et horizontal du sujet lors du cadrage.

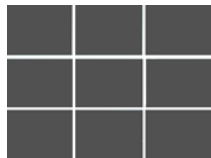

## Mise en service de la revue d'image (Revue)

---

### Marche à suivre

**Mode REC** → **[MENU]** → **Onglet REC** → **Revue**

Lorsque Revue est en service, l'appareil photo affiche une image de la photo prise pendant une seconde, immédiatement après l'activation du déclencheur.

## Utilisation du guide d'icônes (Guide Icônes)

---

### Marche à suivre

**Mode REC** → **[MENU]** → **Onglet REC** → **Guide icônes**

Lorsque le guide d'icônes est en service, une description textuelle apparaît pour certaines icônes sur l'écran au moment où vous changez de fonctions REC.

### Fonctions concernées par le guide d'icônes

- Mode REC, Flash, Mode de mesure de la lumière, Balance des blancs, Retardateur, Modification EV



## Configuration des réglages par défaut à la mise en service (Mémoire)

### Marche à suivre

**Mode REC → [MENU] → Onglet REC → Mémoire**

Lorsque vous mettez l'appareil photo hors service, les réglages actuels de tous les paramètres mémoire validés sont enregistrés et seront rétablis à sa prochaine mise en service. Un paramètre mémoire invalidé revient à son réglage par défaut à la mise hors service de l'appareil photo.

Paramètre	Invalidé (Réglage par défaut)	Validé
 BEST SHOT	Photo (Auto)	Réglage à la mise hors service
Obturation auto	Off	
Flash	Auto	
Mise au point	AF (Autofocus)	
Balance blancs	Auto	
ISO	Auto	
Zone AF	Ponctuelle	
Mesure Lumière	Multi	
Continu	Off	
Retardateur	Off	
Intensité flash	0	
Zoom numérique	On	
Position MF	Position avant la sélection de la mise au point manuelle	
Position zoom*	Angle optimal	

\* Réglage du zoom optique seulement.

- Si vous mettez l'appareil photo hors service puis de nouveau en service lorsqu'un paramètre mémoire BEST SHOT est validé, tous les autres paramètres mémoire (sauf la position du zoom) reviendront à la configuration initiale de la scène BEST SHOT sélectionnée, qu'ils aient été ou non validés.

## Réglages de la qualité de l'image (Qualité)

### Spécification de la taille de l'image (Taille)

#### Marche à suivre

Mode REC → [MENU] → Onglet Qualité → Taille

Pour le détail, voir la marche à suivre avec le panneau de commande à la page 38.

### Spécification de la qualité de l'image d'une photo (Qualité (Photo))

#### Marche à suivre

Mode REC → [MENU] → Onglet Qualité →  Qualité

<b>Fine</b>	Priorité donnée à la qualité des images.
<b>Normale</b>	Normale
<b>Economique</b>	Priorité donnée au nombre d'images.

- Le réglage « Fine » permet de voir tous les détails d'une image de la nature, par exemple toutes les branches et les feuilles, ou bien les détails d'un motif complexe.
- La capacité de la mémoire (nombre d'images pouvant être enregistrées) dépend des réglages de qualité effectués (page 173).

### Spécification de la qualité d'image d'une séquence vidéo (Qualité (Séquence))

#### Marche à suivre

Mode REC → [MENU] → Onglet Qualité →  Qualité

Pour le détail, voir la marche à suivre avec le panneau de commande à la page 39.

## Correction de la luminosité de l'image (Modif EV)

### Marche à suivre

Mode REC → [MENU] → Onglet Qualité → Modif EV

Vous pouvez régler vous-même l'indice de luminosité (Modif EV) de l'image avant la prise de vue.

- Plage de correction de l'exposition : -2,0 EV à +2,0 EV
- Unité : 1/3 EV

### 1. Utilisez [▲] et [▼] pour régler la valeur de la correction de l'exposition.

[▲] : Augmente l'indice de luminosité. Un indice de luminosité élevé est adapté aux sujets peu colorés et aux sujets rétroéclairés.

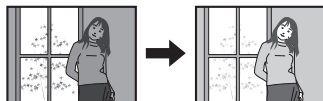

[▼] : Diminue l'indice de luminosité. Un indice de luminosité faible est adapté aux sujets très colorés et aux prises de vue en plein air par temps clair.

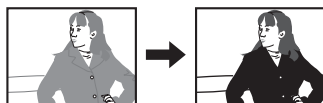

Pour annuler la correction de l'exposition, ramenez l'indice de luminosité à 0,0.

### 2. Appuyez sur [SET].

La valeur de la correction de l'exposition est appliquée. La valeur spécifiée pour la correction de l'exposition reste valide dans la mesure où vous ne la changez pas ou vous éteignez l'appareil photo (elle revient alors à « 0,0 »).

### REMARQUE







- Lors de prises de vue sous un éclairage très sombre ou très lumineux, vous n'obtiendrez pas toujours des résultats satisfaisants même en changeant l'indice de luminosité.

## Contrôle de la balance des blancs (Balance blancs)

### Marche à suivre

Mode REC → [MENU] → Onglet Qualité → Balance blancs

Vous pouvez régler la balance des blancs en fonction de la lumière ambiante pour éviter d'obtenir une coloration bleuâtre lors de la prise de vue en plein air et une coloration verdâtre lors de la prise de vue sous un éclairage fluorescent.

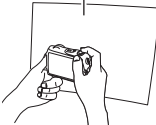
<b>Auto</b>	Réglage automatique de la balance des blancs par l'appareil photo
 <b>(Lumière du jour)</b>	Pour la prise de vue en plein air par temps clair
 <b>(Temps couvert)</b>	Pour la prise de vue en plein air par temps couvert, pluvieux, à l'ombre, etc.
 <b>(Ombre)</b>	Pour la prise de vue par temps clair à l'ombre d'arbres ou de bâtiments
 <b>(Jour Blanc Fluorescent)</b>	Pour la prise de vue sous une lumière blanche ou le jour sous une lumière fluorescente blanche
 <b>(Lumière jour)</b>	Pour la prise de vue le jour sous un éclairage fluorescent
 <b>(Tungstène)</b>	Pour la prise de vue à la lumière d'une lampe à ampoule
<b>Manuelle</b>	<p>Pour le réglage manuel de la balance des blancs en fonction de la source lumineuse</p> <ol style="list-style-type: none"> <li>① Sélectionnez « Manuelle ».</li> <li>② Sous l'éclairage que vous utiliserez pour la prise de vue, dirigez l'appareil photo vers une feuille de papier blanc de sorte qu'elle remplisse tout l'écran de contrôle, puis appuyez sur le déclencheur.</li> <li>③ Appuyez sur [SET].</li> </ol> <p>Le réglage de la balance des blancs est retenu à la mise hors service de l'appareil photo.</p> <div style="text-align: right;"> <p>Feuille de papier blanc</p>  </div>

- Lorsque « Auto » est sélectionné comme réglage de balance des blancs, la partie blanche du sujet est automatiquement détectée par l'appareil photo. Certaines couleurs du sujet et certaines sources de lumière peuvent empêcher l'appareil photo de déterminer exactement la partie blanche et rendre impossible le réglage de la balance des blancs. Si le cas se présente, sélectionnez le réglage de balance des blancs adapté aux conditions de prise de vue (Lumière du jour, Temps couvert, etc.).

## Spécification de la sensibilité (ISO)

### Marche à suivre

**Mode REC** → [MENU] → **Onglet Qualité** → **ISO**



Pour le détail, voir la marche à suivre avec le panneau de commande à la page 45.

## Spécification du mode de mesure de la lumière (Mesure Lumière)

### Marche à suivre

Mode REC → [MENU] → Onglet Qualité → Mesure Lumière

Le mode de mesure détermine la partie du sujet qui servira à mesurer la lumière pour l'exposition.

 <b>Multi</b>	Lorsque le mode de mesure multizones est sélectionné, l'image se divise en plusieurs zones et la lumière est mesurée dans chaque zone de manière à obtenir une exposition équilibrée. Ce type de mesure garantit une bonne exposition dans la plupart des situations.
 <b>Pondérée centre</b>	La mesure pondérée centrée mesure la lumière avant tout au centre de la zone de mise au point. Ce type de mesure permet de contrôler jusqu'à un certain point le niveau de contraste.
 <b>Ponctuelle</b>	La mesure ponctuelle se concentre sur une toute petite zone. Si vous voulez que l'exposition soit réglée en fonction de la luminosité d'un sujet particulier, sans être affectée par l'environnement, utilisez de préférence cette méthode.

- Le mode de mesure de la lumière actuellement sélectionné est indiqué par une icône sur l'écran de contrôle. Lorsque «  Multi » est sélectionné comme mode de mesure de la lumière, aucune icône n'apparaît.

## Correction de la luminosité de l'image (Éclairage)

### Marche à suivre

Mode REC → [MENU] → Onglet Qualité → Éclairage

Vous pouvez utiliser ce réglage pour mieux équilibrer les parties lumineuses et les parties sombres lors de la prise de vue.

<b>Extra</b>	Corrige la luminosité plus fortement que le réglage « On ». Lorsque cette option est sélectionnée, il faut attendre plus longtemps pour que l'image soit enregistrée après une pression du doigt sur le déclencheur.
<b>On</b>	Corrige la luminosité.
<b>Off</b>	Ne corrige pas la luminosité.

- Vous pouvez aussi rééquilibrer les parties lumineuses et les parties sombres des photos déjà prises (page 101).

## Utilisation des filtres couleur intégrés (Filtre couleur)

---

### Marche à suivre

**Mode REC** → [MENU] → Onglet Qualité → Filtre couleur

Paramètres : Off, N/B, Sépia, Rouge, Vert, Bleu, Jaune, Rose et Violet

## Contrôle de la netteté des images (Netteté)

---

### Marche à suivre

**Mode REC** → [MENU] → Onglet Qualité → Netteté

Vous avez le choix entre cinq réglages de netteté, de +2 (netteté maximale) à -2 (netteté minimale).

## Contrôle de la saturation des couleurs (Saturation)

---

### Marche à suivre

**Mode REC** → [MENU] → Onglet Qualité → Saturation

Vous avez le choix entre cinq réglages de saturation, de +2 (saturation maximale) à -2 (saturation minimale).

## Réglage du contraste de l'image (Contraste)

---

### Marche à suivre

**Mode REC** → [MENU] → Onglet Qualité → Contraste

Vous avez le choix entre cinq réglages de contraste, de +2 (contraste maximal entre lumière et obscurité) et -2 (contraste minimal entre lumière et obscurité).

## Spécification de l'intensité du flash (Intensité flash)

---

### Marche à suivre

**Mode REC** → [MENU] → Onglet Qualité → Intensité flash

Vous avez le choix entre cinq niveaux d'intensité du flash, de -2 (le plus faible) à +2 (le plus fort).

- L'intensité du flash ne peut pas être changée si le sujet est trop loin ou trop proche.

# Affichage de photos et de séquences vidéo

## Visionnage de photos

Reportez-vous à la page 28 pour la façon de regarder vos photos.

## Visionnage d'une séquence vidéo

1. Accédez au mode [▶] (PLAY) et utilisez [◀] et [▶] pour afficher la séquence vidéo que vous voulez voir.
2. Appuyez sur [SET] pour commencer la lecture.



## Commandes de lecture de séquences vidéo

<b>Avance rapide/ Recul rapide</b>	[◀] [▶] <ul style="list-style-type: none"><li>• La vitesse d'avance ou de recul rapide augmente à chaque pression du doigt sur un côté ou l'autre.</li><li>• Pour revenir à la vitesse de lecture normale, appuyez sur [SET].</li></ul>
<b>Lecture/Pause</b>	[SET]
<b>Avance/recul d'une image</b>	[◀] [▶] <ul style="list-style-type: none"><li>• Maintenez le doigt sur un côté pour faire défiler les images une à une.</li></ul>
<b>Réglage du volume</b>	Appuyez sur [▼] puis appuyez sur [▲] [▼]. <ul style="list-style-type: none"><li>• Le volume peut être réglé uniquement pendant la lecture d'une séquence vidéo.</li></ul>
<b>Affichage/ Masquage des informations</b>	[▲] (DISP)
<b>Zoom</b>	Appuyez sur le bouton de zoom [⏏] (Q). <ul style="list-style-type: none"><li>• Vous pouvez utiliser [▲], [▼], [◀] et [▶] pour déplacer l'image agrandie sur l'écran de contrôle. Une image d'une séquence vidéo peut être agrandie jusqu'à 4,5 fois la taille normale.</li></ul>
<b>Arrêt de la lecture</b>	[MENU]

- Vous ne pourrez peut-être pas voir les séquences vidéo qui n'ont pas été enregistrées avec cet appareil photo.

## Visionnage des séries de photos

Chaque fois que vous utilisez l'obturation en continu (Continu), l'appareil photo crée un groupe CS contenant la série de photos prises en obturation continue. Vous pouvez procéder de la façon suivante pour revoir les photos d'un groupe CS particulier.

### 1. Appuyez sur [▶] (PLAY) et utilisez [◀] et [▶] pour afficher le groupe CS que vous voulez voir.



### 2. Appuyez sur [SET] pour procéder à la lecture des photos du groupe CS.

Les photos du groupe CS sélectionné s'affichent.

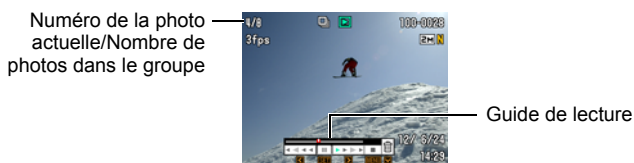

### Commandes de lecture

[◀] [▶]	Pendant la lecture, changement du sens de défilement et de la vitesse. Pendant la pause de la lecture, défilement vers l'avant ou l'arrière. • La vitesse de lecture ne peut pas être réglée pendant l'agrandissement de l'image affichée.
[SET]	Commutation entre pause et lecture.
Bouton de zoom	Changement de focale de l'image. • Vous pouvez utiliser [▲], [▼], [◀] et [▶] pour déplacer l'image agrandie sur l'écran de contrôle.
[MENU]	Sortie de la lecture du groupe CS.
[▲] (DISP)	Défilement des différents types d'affichages d'informations.
[▼]	Affichage du menu de suppression.



## REMARQUE

---

- Les photos d'une série prises avec « Vit. Normale » sont enregistrées individuellement et non pas en groupe. Cela signifie qu'elles peuvent être affichées individuellement (page 28) et non pas en tant que groupe CS.

## Suppression de photos prises en continu

---

Les photos d'un groupe peuvent être supprimées de la façon suivante pendant la lecture ou la pause de la lecture.

### ■ Suppression d'une photos précise d'un groupe CS

1. Pendant la lecture ou la pause de la lecture d'un groupe de photos, appuyez sur [▼].
2. Utilisez [◀] et [▶] pour afficher la photo que vous voulez supprimer.
3. Utilisez [▲] et [▼] pour sélectionner « Supprimer », puis appuyez sur [SET].
  - Pour supprimer d'autres fichiers, répétez les opérations 2 et 3.
  - Pour sortir du menu de suppression, appuyez sur [MENU].

### ■ Suppression de tous les fichiers d'un groupe CS

1. Pendant la lecture ou la pause de la lecture d'un groupe de photos, appuyez sur [▼].
2. Utilisez [▲] et [▼] pour sélectionner « Sup photos grp », puis appuyez sur [SET].
3. Utilisez [▲] et [▼] pour sélectionner « Oui », puis appuyez sur [SET].

## Division d'un groupe CS

---

Procédez de la façon suivante pour diviser un groupe CS en photos individuelles.

### ■ Division d'un groupe CS précis

1. Pendant qu'un groupe CS est affiché, appuyez sur [MENU].
2. Utilisez [◀] et [▶] pour sélectionner l'onglet « PLAY ».
3. Utilisez [▲] et [▼] pour sélectionner « Diviser groupe », puis appuyez sur [▶].

4. Utilisez [◀] et [▶] pour afficher le groupe CS que vous voulez diviser.

5. Utilisez [▲] et [▼] pour sélectionner « Diviser », puis appuyez sur [SET].

- Pour diviser d'autres groupes CS, répétez les opérations 4 et 5.

## ■ Division de tous les groupes de photos CS

1. Pendant que le groupe CS est affiché, appuyez sur [MENU].

2. Utilisez [◀] et [▶] pour sélectionner l'onglet « PLAY ».

3. Utilisez [▲] et [▼] pour sélectionner « Diviser groupe », puis appuyez sur [▶].

4. Utilisez [▲] et [▼] pour sélectionner « Diviser ts grp », puis appuyez sur [SET].

5. Utilisez [▲] et [▼] pour sélectionner « Oui », puis appuyez sur [SET].

- Lorsqu'un groupe CS a été divisé, les photos qu'il contenait ne peuvent pas être à nouveau regroupées.

## Agrandissement d'une image affichée à l'écran

1. En mode PLAY, utilisez [◀] et [▶] pour faire défiler les images jusqu'à ce que celle que vous souhaitez apparaisse.

2. Appuyez sur le côté [A] (Q) du bouton de zoom pour agrandir l'image.

Vous pouvez utiliser [▲], [▼], [◀] et [▶] pour déplacer l'image agrandie sur l'écran de contrôle. Appuyez sur le côté [M] du bouton de zoom pour réduire l'image.

- Quand les indicateurs sont affichés, un graphique dans le coin inférieur droit de l'écran montre la partie de l'image actuellement agrandie.
- Pour dégager l'écran de zoom, appuyez sur [MENU] ou [BS].
- Bien que le rapport de focale maximal soit de 8X, le zoom ne permettra pas d'atteindre ce grossissement pour certaines images.
- Une pression sur [SET] permet de verrouiller le rapport de focale actuel pour la photo affichée. Vous pouvez ensuite utiliser [◀] et [▶] pour faire défiler les photos en utilisant le même rapport de focale. Le rapport de focale se déverrouille par une nouvelle pression sur [SET]. Vous pouvez ensuite utiliser [▲], [▼], [◀] et [▶] pour déplacer le cadre sur les photos actuellement affichées.

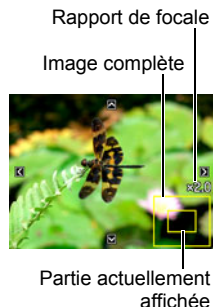

## Affichage du menu d'images

### 1. En mode PLAY, appuyez sur le côté () du bouton de zoom.

Utilisez [▲], [▼], [◀] et [▶] pour déplacer le cadre de sélection sur le menu d'images.

Pour voir une image particulière, utilisez [▲], [▼], [◀] ou [▶] pour amener le cadre de sélection sur l'image souhaitée, puis appuyez sur [SET].



## Affichage des images sur l'écran de calendrier

### 1. En mode PLAY, appuyez deux fois sur le côté () du bouton de zoom.

Un écran de calendrier apparaît avec la première image enregistrée chaque jour. Pour afficher la première image enregistrée un jour particulier, utilisez [▲], [▼], [◀] ou [▶] pour amener le cadre de sélection sur le jour souhaité, puis appuyez sur [SET].

Pour dégager l'écran de calendrier, appuyez sur [MENU] ou [BS].



- Si vous sauvegardez une image en utilisant une des fonctions suivantes, l'image apparaîtra sur le calendrier au jour de la dernière sauvegarde :  
Éclairage, Balance des blancs, Luminosité, Redimensionnement, Rognage, Copie, Présentation photos, MOTION PRINT.
- Si vous modifiez la date et l'heure d'une image, l'image apparaîtra toujours à la date où elle a été originellement enregistrée.

## Affichage de photos et de séquences vidéo sur un téléviseur

1. Mettez l'appareil photo hors service. Ensuite, tournez la molette de fermeture de couvercle dans le sens de [◀OPEN] et ouvrez le couvercle de carte mémoire/borne.
2. Utilisez le câble AV fourni avec l'appareil photo pour relier l'appareil photo à un téléviseur.

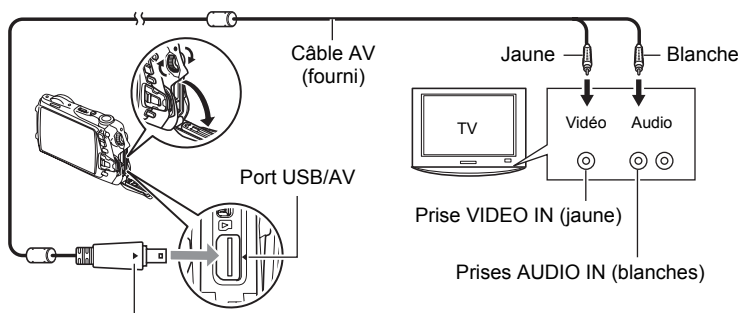

Tout en veillant à bien aligner le repère ◀ sur l'appareil photo et le repère ▶ sur le connecteur du câble AV, branchez le câble sur l'appareil photo.

- Veillez à insérer le connecteur du câble dans le port USB/AV jusqu'à ce qu'il s'encliquette bien. Si le connecteur n'est pas inséré à fond, la communication sera mauvaise ou un problème peut apparaître.
- Notez que même lorsque le connecteur est bien inséré, il est toujours possible de voir une partie métallique de ce connecteur, comme sur l'illustration.

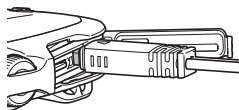

3. Mettez le téléviseur en service et sélectionnez le mode d'entrée vidéo. Si le téléviseur a plus d'une entrée vidéo, sélectionnez celle à laquelle l'appareil photo est raccordé.

---

#### 4. Appuyez sur [▶] (PLAY) pour mettre l'appareil photo en service.

Une image apparaît sur l'écran du téléviseur, et l'écran de contrôle de l'appareil photo reste vide.

- Le format d'affichage sur l'écran et le système du signal de sortie vidéo peuvent être changés (page 146).

---

#### 5. Maintenant vous pouvez afficher vos photos et vos films, comme vous le faites normalement.



##### **IMPORTANT !**

- Le son est initialement réglé à son volume maximal sur l'appareil photo. Avant de regarder des images, réglez le volume du téléviseur à un niveau relativement bas, puis réajustez-le au niveau souhaité.

---

##### **REMARQUE**

- Le son est monophonique.
- Sur certains téléviseurs, une partie de l'image peut être tronquée.
- Toutes les icônes et tous les indicateurs qui apparaissent sur l'écran de contrôle apparaissent aussi sur l'écran du téléviseur. Vous pouvez utiliser [▲] (DISP) pour changer le contenu de l'affichage.

#### **Enregistrement des images de l'appareil photo sur un graveur de DVD ou un magnétoscope**

Reliez l'appareil photo à l'enregistreur d'une des façons suivantes à l'aide du câble AV fourni avec l'appareil photo.

- Graveur de DVD ou magnétoscope : Raccordez le câble aux bornes VIDEO IN et AUDIO IN.
- Appareil photo : Port USB/AV

Vous pouvez aussi faire un diaporama de photos ou de séquences vidéo sur l'appareil photo et l'enregistrer sur un DVD ou une vidéocassette. Vous pouvez enregistrer les séquences vidéo en sélectionnant «  Seulement » pour le réglage de diaporama « Image » (page 94). Pour l'enregistrement d'images sur un autre appareil, dégagez tous les indicateurs de l'écran de contrôle avec [▲] (DISP) (page 148).

Pour le détail sur le raccordement d'un écran à l'enregistreur et sur l'enregistrement proprement dit, reportez-vous à la documentation fournie avec l'enregistreur utilisé.

## Autres fonctions de lecture (PLAY)

Cette partie du manuel décrit les éléments des menus permettant de régler les paramètres et d'effectuer d'autres opérations en vue de la lecture.

Pour le détail sur le fonctionnement des menus, voir page 65.

### Affichage d'un diaporama sur l'appareil photo (Diaporama)

#### Marche à suivre

Mode PLAY → [MENU] → Onglet PLAY → Diaporama

#### Démarrer

Démarrage du diaporama.

#### Image

Spécification du type d'images devant être incluses dans le diaporama.

Tout : Photos, séquences vidéo et autres enregistrements audio

 Seulement : Photos et photos avec son seulement

 Seulement : Séquences vidéo seulement

Une image : Une seule image sélectionnée (avec [◀] et [▶])

#### Durée

Durée du début à la fin du diaporama.

1 à 5 minutes, 10 minutes, 15 minutes, 30 minutes, 60 minutes

#### Intervalle

Durée d'affichage de chaque image.

Utilisez [◀] et [▶] pour sélectionner une valeur de 1 à 30 secondes, ou bien « MAX ».

Si vous spécifiez une valeur de 1 à 30 secondes, les images changeront à l'intervalle spécifié, mais la partie audio des séquences vidéo et des photos avec son continuera jusqu'à la fin.

Lorsque le diaporama atteint un fichier de séquence vidéo alors que « MAX » est sélectionné, seule la première image de la séquence s'affiche. Les fichiers d'enregistrements vocaux ne sont pas lus lorsque « MAX » est sélectionné.

## Effet

Sélectionnez l'effet souhaité.

Motif 1 à 5 : Lecture de la musique de fond et effet de transition d'images.

- Les motifs 1 à 4 ont différentes musiques de fond, mais ils utilisent tous le même effet de transition d'images.
- Le motif 5 peut être utilisé pour l'affichage de photos seulement, et le paramètre « Intervalle » est ignoré.
- L'effet de transition d'images actuellement sélectionné se désactive automatiquement dans les cas suivants.
  - Lorsque le paramètre « Image » est réglé sur «  Seulement » ou « Une image » pour la lecture en diaporama.
  - Lorsque le réglage d'intervalle est « MAX », 1 ou 2 secondes.
  - Avant et après la lecture d'une séquence vidéo ou d'un fichier d'enregistrement de la voix.

Off : Aucun effet de transition d'images ou aucune musique de fond

- Pour arrêter le diaporama, appuyez sur [SET]. Si vous appuyez sur [MENU] au lieu de [SET], le diaporama s'arrêtera et le menu réapparaîtra.
- Réglez le volume du son en appuyant sur [▼], puis appuyez sur [▲] ou [▼] pendant la lecture.
- Aucun bouton n'agit pendant la transition d'une image à l'autre du diaporama.
- La durée de transition d'une image à l'autre peut être plus longue dans le cas d'une image enregistrée avec un autre appareil photo.

## Sauvegarde d'un morceau de musique de votre ordinateur dans la mémoire de l'appareil photo

Vous pouvez remplacer la musique de fond utilisée pour le diaporama par un morceau de musique enregistré sur votre ordinateur.

### Types de fichiers pris en charge :

- Fichiers WAV de format PCM (16 bits, monophoniques)
- Fréquences d'échantillonnage : 11,025 kHz/22,05 kHz/44,1 kHz

### Nombre de fichiers : 9

### Noms de fichiers : SSBGM001.WAV à SSBGM009.WAV

- Créez les fichiers de musique sur votre ordinateur en utilisant les noms ci-dessus.
- Quel que soit le motif sélectionné, les fichiers BGM sauvegardés dans la mémoire de l'appareil photo sont lus dans l'ordre des noms.

## **1. Raccordez l'appareil photo à l'ordinateur (pages 122, 131).**

Si vous voulez sauvegarder les fichiers de musique sur une carte mémoire, assurez-vous qu'une carte mémoire est insérée dans l'appareil photo.

---

## **2. Effectuez une des opérations suivantes pour ouvrir la carte mémoire ou la mémoire de l'appareil photo.**

L'appareil photo sera reconnu par votre ordinateur en tant que disque amovible (Lecteur).

- Windows
    - ① Windows 7/Vista : Démarrer → Ordinateur  
Windows XP : Démarrer → Poste de travail  
Windows 2000 : Double-cliquez sur « Poste de travail ».
    - ② Double-cliquez sur « Disque amovible ».
  - Macintosh
    - ① Double-cliquez sur l'icône de lecteur de l'appareil photo.
- 

## **3. Créez un dossier intitulé « SSBGM ».**

---

## **4. Double-cliquez sur le dossier « SSBGM » que vous venez de créer et copiez le fichier de musique de fond dedans.**

- Voir la documentation fournie avec l'ordinateur pour de plus amples informations sur le déplacement, la copie ou la suppression de fichiers.
  - S'il existe des fichiers de musique de fond dans la mémoire et sur la carte mémoire insérée dans l'appareil photo, les fichiers de la carte mémoire seront prioritaires.
  - Voir page 137 pour le détail sur les dossiers de l'appareil photo.
- 

## **5. Débranchez l'appareil photo de l'ordinateur (pages 124, 133).**



## Présentation de photos avec Impression de présentation (Présentation photos)

### Marche à suivre

**Mode PLAY** → **Écran de la photo** → **[MENU]** → **Onglet PLAY** → **Présentation photos**

Vous pouvez insérer des photos existantes dans les cadres d'une présentation et produire une nouvelle image contenant plusieurs photos de la façon suivante.



Modèle de présentation  
(2 images)



Modèle de présentation  
(3 images)

1. Utilisez [**◀**] et [**▶**] pour sélectionner le modèle de présentation souhaité, puis appuyez sur [**SET**].
2. Utilisez [**◀**] et [**▶**] pour sélectionner la couleur du fond, puis appuyez sur [**SET**].
3. Utilisez [**◀**] et [**▶**] pour sélectionner les photos devant être incluses dans la présentation, puis appuyez sur [**SET**].
4. Appuyez sur [**SET**] et répétez l'étape 3 pour les images restantes de la présentation.

L'image de présentation finale est sauvegardée lorsque la dernière photo a été insérée.

### REMARQUE

- Vous ne pourrez pas sauvegarder la nouvelle image si tous les cadres ne contiennent pas de photos.
- Les images de format 3:2 et 16:9 ne peuvent pas être incluses dans l'image d'impression de présentation.
- La date d'enregistrement de l'image d'impression de présentation obtenue est la date de la dernière photo insérée et non pas la date de création de l'image d'impression de présentation.
- L'image d'impression de présentation est sauvegardée sous forme d'image de 7 M (3072×2304 pixels).

## Création d'une photo à partir d'images d'une séquence vidéo (MOTION PRINT)

### Marche à suivre

Mode Play → Écran de la séquence vidéo à utiliser → [MENU] → Onglet PLAY → MOTION PRINT

1. Utilisez [◀] et [▶] pour faire défiler les images de la séquence vidéo et afficher celle que vous voulez utiliser comme image MOTION PRINT.

Pour faire défiler plus rapidement les images, maintenez le doigt enfoncé sur [◀] ou [▶].



9 images



1 image

2. Utilisez [▲] et [▼] pour sélectionner « 9 images » ou « 1 image », puis appuyez sur [SET].



- Lorsque « 9 images » est sélectionné, l'image sélectionnée à l'étape 1 se trouve au centre de l'image MOTION PRINT.
- Seules les images des séquences enregistrées sur l'appareil photo peuvent être utilisées comme image MOTION PRINT.

## Édition d'une séquence vidéo sur l'appareil photo (Edition séquence)

### Marche à suivre

Mode PLAY → Écran de la séquence vidéo à éditer → [MENU] → Onglet PLAY → Edition séquence

La fonction Edition séquence permet de modifier une partie précise d'une séquence vidéo en procédant d'une des façons suivantes.

 <b>Couper (Coupe jusqu'à un point)</b>	Coupe tout du début de la séquence jusqu'au point actuel.
 <b>Couper (Coupe entre deux points)</b>	Coupe tout ce qui se trouve entre deux points.
 <b>Couper (Coupe à partir d'un point)</b>	Coupe tout à partir du point actuel jusqu'à la fin de la séquence.

**1. Utilisez [▲] et [▼] pour sélectionner la méthode souhaitée, puis appuyez sur [SET].**



**2. Utilisez [◀] et [▶] pour survoler le film et rechercher l'image (le point) à partir de laquelle ou jusqu'à laquelle vous voulez couper la séquence (point de coupure).**

- Vous pouvez aussi rechercher le point de coupure en regardant la séquence et appuyant sur [SET] pour faire un arrêt sur image. Pendant la lecture, vous pouvez aussi appuyer sur [◀] ou [▶] pour avancer ou reculer plus rapidement.



Étendue de la coupure (rouge)

### 3. Lorsque l'image à spécifier comme point de coupure apparaît, appuyez sur [▼].

 <b>Couper (Coupure jusqu'à un point)</b>	Lorsque l'image à spécifier comme fin de la coupure apparaît, appuyez sur [▼].
 <b>Couper (Coupure entre deux points)</b>	① Lorsque l'image à spécifier comme début (De) de la coupure apparaît, appuyez sur [▼]. ② Lorsque l'image à spécifier comme fin (À) de la coupure apparaît, appuyez sur [▼].
 <b>Couper (Coupure à partir d'un point)</b>	Lorsque l'image à spécifier comme début de la coupure apparaît, appuyez sur [▼].

### 4. Utilisez [▲] et [▼] pour sélectionner « Oui », puis appuyez sur [SET].

La coupure est une opération qui dure très longtemps. Ne touchez à aucun bouton sur l'appareil photo tant que le message « Occupé... Veuillez attendre... » est affiché sur l'écran de contrôle. Si la séquence à éditer est longue cette opération peut durer très longtemps.

#### **IMPORTANT !**

- Lorsque vous éditez une séquence vidéo, seul le résultat est sauvegardé. La photo originale n'est pas conservée dans la mémoire. L'édition d'une séquence vidéo ne peut pas être annulée.

#### **REMARQUE**

- Il n'est pas possible d'éditer les séquences vidéo de moins de cinq secondes.
- Il n'est pas possible d'éditer les séquences vidéo enregistrées avec un autre type d'appareil photo.
- Il n'est pas possible d'éditer une séquence vidéo si l'espace disponible dans la mémoire est inférieur à la taille du fichier qui doit être édité. Si l'espace disponible en mémoire n'est pas suffisant, supprimez les fichiers dont vous n'avez plus besoin pour libérer de l'espace.
- Vous ne pouvez pas diviser une séquence vidéo en deux parties, ni fusionner deux séquences en une seule.
- Vous pouvez procéder à l'édition de séquences vidéo pendant la lecture d'une séquence. Appuyez sur [SET] pour interrompre la lecture de la séquence, puis appuyez sur [▼] pour afficher le menu d'options d'édition. Procédez à l'édition de la façon indiquée ci-dessus.

## Correction de la luminosité de l'image (Éclairage)

### Marche à suivre

**Mode PLAY** → **Écran de la photo** → **[MENU]** → **Onglet PLAY** → **Éclairage**

Vous pouvez utiliser ce réglage pour mieux équilibrer les parties lumineuses et les parties sombres des photos déjà prises.

<b>+2</b>	Corrige la luminosité plus fortement que le réglage « +1 ».
<b>+1</b>	Corrige la luminosité.
<b>Annuler</b>	Ne corrige pas la luminosité.

### REMARQUE

- La correction de l'éclairage lors de la prise de vue donne de meilleurs résultats (page 85).
- Lorsque vous modifiez l'éclairage d'une image, la nouvelle image (modifiée) et l'image originale sont enregistrées dans des fichiers séparés.
- Lorsque vous affichez une image modifiée sur l'écran de contrôle de l'appareil photo, la date et l'heure indiquées sont celles de l'image originale, et non pas celles de la modification.

## Utilisation de la correction des yeux rouges (Yeux rouges)

### Marche à suivre

**Mode PLAY** → **Écran de la photo** → **[MENU]** → **Onglet PLAY** → **Yeux rouges**

L'emploi du flash lors de la prise de vue de nuit ou dans une pièce mal éclairée a souvent pour conséquence de faire apparaître des points rouges dans les yeux des personnes photographiées. Ces points sont dus à la réflexion de la lumière du flash sur la rétine des yeux. La correction des yeux rouges rend aux yeux des sujets leurs couleurs normales lorsque l'emploi du flash cause des yeux rouges.

<b>Corriger</b>	La correction des yeux rouges est en service.
<b>Annuler</b>	La correction des yeux rouges est hors service.

### REMARQUE







- La photo originale n'est pas supprimée, elle est conservée en mémoire.
- La correction des yeux rouges peut être impossible dans le cas de petits visages ou profils.
- La correction des yeux rouges peut ne pas produire l'effet souhaité dans certaines situations.

## Réglage de la balance des blancs (Balance blancs)

### Marche à suivre

Mode **PLAY** → **Écran de la photo** → **[MENU]** → **Onglet PLAY** → **Balance blancs**

Vous pouvez utiliser le paramètre de la balance des blancs pour sélectionner un type de lumière pour une image enregistrée et agir sur les couleurs de cette image.

 <b>Lumière du jour</b>	En plein air, par beau temps
 <b>Temps couvert</b>	En plein air, par temps couvert ou pluvieux, à l'ombre d'arbre, etc.
 <b>Ombre</b>	Sous une lumière à haute température, comme à l'ombre d'un grand bâtiment, etc.
 <b>Jour Blanc Fluorescent</b>	Sous un éclairage blanc ou fluorescent blanc le jour, sans suppression de la dominante couleur
 <b>Lumière du jour Fluorescent</b>	Sous un fluorescent à la lumière du jour, avec suppression de la dominante couleur
 <b>Tungstène</b>	Suppression de l'effet de l'éclairage d'une lampe à ampoule
<b>Annuler</b>	Pas de réglage de la balance des blancs

### REMARQUE

- Vous pouvez aussi ajuster la balance des blancs lors de l'enregistrement d'images (page 83).
- La photo originale n'est pas supprimée, elle est conservée en mémoire.
- Lorsque vous affichez une image modifiée sur l'écran de contrôle de l'appareil photo, la date et l'heure indiquées sont celles de l'image originale, et non pas celles de la modification.

## Changement de la luminosité d'une photo existante (Luminosité)

### Marche à suivre

**Mode PLAY** → **Écran de la photo** → **[MENU]** → **Onglet PLAY** → **Luminosité**

Vous avez le choix entre cinq niveaux de luminosité, de +2 (luminosité maximale) à -2 (luminosité minimale).

### REMARQUE

- La photo originale n'est pas supprimée, elle est conservée en mémoire.
- Lorsque vous affichez une image modifiée sur l'écran de contrôle de l'appareil photo, la date et l'heure indiquées sont celles de l'image originale, et non pas celles de la modification.

## Sélection de photos pour l'impression (Impr. DPOF)

### Marche à suivre



**Mode PLAY** → **Écran de la photo** → **[MENU]** → **Onglet PLAY** → **Impr. DPOF**

Voir page 117 pour le détail.

## Protection d'un fichier (Protéger)

### Marche à suivre

Mode PLAY → [MENU] → Onglet PLAY → Protéger

<b>On</b>	<p>Protection de fichiers particuliers.</p> <ol style="list-style-type: none"><li>① Utilisez [◀] et [▶] pour faire défiler les fichiers jusqu'à ce que celui que vous voulez protéger apparaisse.</li><li>② Utilisez [▲] et [▼] pour sélectionner « On », puis appuyez sur [SET]. Une image protégée est indiquée par l'icône .</li><li>③ Pour protéger d'autres fichiers, répétez les opérations 1 et 2. Pour sortir du menu de protection, appuyez sur [MENU]. Pour annuler la protection d'un fichier, sélectionnez « Off » au lieu de « On » à l'étape 2 ci-dessus.</li></ol>	
<b>Tout : On</b>	<p>Protection de tous les fichiers.</p> <ol style="list-style-type: none"><li>① Utilisez [▲] et [▼] pour sélectionner « Tout : On », puis appuyez sur [SET].</li><li>② Appuyez sur [MENU].</li></ol> <p>Pour annuler la protection de tous les fichiers, sélectionnez « Tout : Off » au lieu de « Tout : On » à l'étape 1 ci-dessus.</p>	

### **IMPORTANT !**

- Il faut toutefois savoir que même protégé un fichier est supprimé par le formatage (page 147).



## Changement de la date et de l'heure d'une image (Date/Heure)

### Marche à suivre

Mode **PLAY** → Écran de la photo → **[MENU]** → Onglet **PLAY** →  
Heure/Date

<b>[▲]</b> <b>[▼]</b>	Changement du réglage à la position du curseur.
<b>[◀]</b> <b>[▶]</b>	Déplacement du curseur entre les paramètres.
<b>[BS]</b>	Sélection du format de 12 heures ou de 24 heures.

Lorsque les réglages de date et heure sont comme vous voulez, appuyez sur **[SET]** pour les valider.

### REMARQUE

- La date et l'heure incrustées sur une image par l'horodatage ne peuvent pas être modifiées (page 142).
- La date et l'heure d'une image protégée ne peuvent pas être modifiées.
- Vous pouvez spécifier une date de 1980 à 2049.

## Rotation d'une image (Rotation)

### Marche à suivre

Mode **PLAY** → Écran de la photo ou de la scène vidéo → **[MENU]** →  
Onglet **PLAY** → Rotation

1. Utilisez **[▲]** et **[▼]** pour sélectionner « Rotation », puis appuyez sur **[SET]**.  
À chaque pression de **[SET]** la photo tourne de 90 degrés vers la gauche.
2. Lorsque la photo affichée est orientée correctement, appuyez sur **[MENU]**.

### REMARQUE

- Cette opération ne change pas les données de l'image proprement dites. Seule la façon dont l'image est affichée sur l'écran de contrôle de l'appareil photo change.
- Une image protégée ou agrandie ne peut pas être réorientée.
- La version originale (non réorientée) de l'image apparaît sur le menu d'images et sur l'écran de calendrier.

## Redimensionnement d'une photo (Redimensionner)

### Marche à suivre

**Mode PLAY** → **Écran de la photo** → **[MENU]** → **Onglet PLAY** → **Redimensionner**

Vous pouvez changer la taille d'une photo et sauvegarder la photo obtenue séparément. La photo originale reste dans la mémoire. Les photos peuvent être redimensionnées aux trois tailles suivantes : 8 M, 5 M, VGA.

- Le redimensionnement d'une photo de format 3:2 ou 16:9 a pour effet de créer une image de format 4:3 aux deux côtés tronqués.
- La date d'enregistrement de la version redimensionnée de la photo est identique à la date d'enregistrement de la photo originale.

## Détourage d'une photo (Rogner)

### Marche à suivre

**Mode PLAY** → **Écran de la photo** → **[MENU]** → **Onglet PLAY** → **Rogner**

Vous pouvez détourer une photo pour couper les parties inutiles et sauvegarder la photo obtenue dans un fichier séparé. La photo originale reste dans la mémoire.

Utilisez le bouton de zoom pour agrandir l'image à la taille souhaitée, utilisez [▲], [▼], [◀] et [▶] pour afficher la partie de l'image que vous voulez détourer, puis appuyez sur [SET].

- L'image obtenue après le détourage d'une image 3:2 ou 16:9 a le format 4:3.
- La date d'enregistrement de la photo détourée est identique à la date d'enregistrement de la photo originale.

Rapport de focale  
Représente la photo  
complète

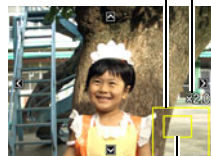

Partie de la photo  
actuellement affichée

## Addition de son à une photo (Doublage)

### Marche à suivre

Mode **PLAY** → Écran de la photo → **[MENU]** → Onglet **PLAY** → **Doublage**

Vous pouvez ajouter du son à une photo après la prise de vue. Vous pouvez réenregistrer le son d'une photo si nécessaire. Pour une photo vous pouvez enregistrer 30 secondes de son.



Temps d'enregistrement restant

### 2. Appuyez une nouvelle fois sur **[SET]** pour arrêter l'enregistrement du son.

- Veillez à ne pas cacher le microphone de l'appareil photo avec les doigts pendant l'enregistrement.
- Si l'appareil photo est trop éloigné de ce que vous essayez de filmer vous n'obtiendrez pas de bons résultats.
- Votre appareil photo prend en charge les formats audio suivants.
  - Format audio : WAVE/IMA-ADPCM (extension .WAV).
- L'addition de son (doublage) n'est pas possible avec les types d'images suivants.
  - Images créées avec MOTION PRINT.
  - Les images protégées.
- Pour supprimer le son, procédez de la façon suivante.  
Doublage → Supprimer → **[SET]** → **[MENU]**.

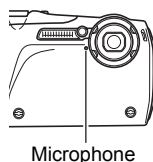

### **IMPORTANT !**

- Notez bien qu'il n'est pas possible de restituer le son original de la photo une fois qu'il a été effacé ou remplacé.

### **Pour écouter le son d'une photo**

#### 1. En mode **PLAY**, utilisez **[◀]** et **[▶]** pour faire défiler les photos jusqu'à ce que la photo avec son souhaitée apparaisse.

Une photo avec son est marquée d'une icône .

#### 2. Appuyez sur **[SET]** pour commencer la lecture.

## Commandes de lecture d'enregistrement de la voix

Avance rapide/Recul rapide	[◀] [▶]
Lecture/Pause	[SET]
Réglage du volume	Appuyez sur [▼] puis appuyez sur [▲] [▼].
Changement du contenu de l'affichage	[▲] (DISP)
Arrêt de la lecture	[MENU]



- Le son d'une photo avec son peut être reproduit sur un ordinateur avec Windows Media Player ou QuickTime.

## Copie de fichiers (Copie)

### Marche à suivre

**Mode PLAY → Écran de la photo → [MENU] → Onglet PLAY → Copie**

Des fichiers peuvent être copiés de la mémoire de l'appareil photo sur une carte mémoire ou d'une carte mémoire dans la mémoire de l'appareil photo.

<b>Mémoire → Carte</b>	<p>Copie de tous les fichiers de la mémoire de l'appareil photo sur une carte mémoire.</p> <p>Cette option permet de copier tous les fichiers de la mémoire de l'appareil photo. Elle ne peut pas être utilisée pour copier un seul fichier.</p>
<b>Carte → Mémoire</b>	<p>Copie d'un seul fichier de la carte mémoire dans la mémoire de l'appareil photo. Les fichiers sont copiés dans le dossier de la mémoire de l'appareil photo désigné par le nombre ordinal le plus grand.</p> <p>① Utilisez [◀] et [▶] pour sélectionner le fichier que vous voulez copier.</p> <p>② Utilisez [▲] et [▼] pour sélectionner « Copie », puis appuyez sur [SET].</p>

### REMARQUE

- Vous pouvez copier des photos, des séquences vidéo, des photos avec son ou des enregistrements de la voix pris avec votre appareil photo.
- Une image copiée apparaît sur le calendrier mensuel à la date de la copie (page 91).

# Photo dynamique

Vous pouvez détourner un sujet mobile ou un sujet immobile d'une photo de la façon suivante pour l'insérer dans une autre photo.

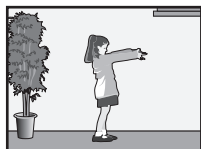

Sujet en mouvement



Autre image

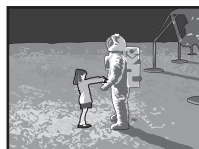

Image Photo dynamique

## Pour créer une image sujet à insérer (Photo dynamique)

1. Appuyez sur [BS], puis sélectionnez la scène « Photo dynamique ».
2. Appuyez sur [SET], utilisez [▲] et [▼] pour sélectionner « Type de sujet », puis appuyez sur [SET].
3. Utilisez [▲] et [▼] pour spécifier le type de sujet, puis appuyez sur [SET].

	Vitesse d'obturation en continu	Nombre de photos	Type de sujet
Sujet mobile 1 sec (20 fps)	20 images par seconde	20 photos	Enregistre plusieurs photos du sujet, qui sont détournées et combinées pour former un mouvement sur l'image d'arrière-plan.
Sujet mobile 2 sec (10 fps)	10 images par seconde	20 photos	
Sujet mobile 4 sec (5 fps)	5 images par seconde	20 photos	
Sujet immobile	–	1 photo	Enregistre un seul sujet, qui est détourné et inséré dans la photo du fond.

- Pour créer un sujet immobile, sélectionnez « Sujet immobile ».

4. Appuyez sur [SET], utilisez [▲] et [▼] pour sélectionner « Nbre de photos », puis appuyez sur [SET].

**5. Utilisez [▲] et [▼] pour sélectionner « 1 » ou « 2 », puis appuyez sur [SET].**

	<b>Pour prendre des photos dans ces conditions :</b>	<b>Sélectionnez cette option :</b>
<b>2</b>	Le sujet devant un fond complexe	Prendre deux photos pour extraire le sujet.
<b>1</b>	Le sujet devant un fond uni (sans motif)	Prendre une seule photo pour extraire le sujet. Si vous sélectionnez cette option, vous n'aurez pas besoin d'effectuer les étapes 7 et 8 suivantes.

**6. Prenez d'abord une photo contenant le sujet que vous voulez extraire.**

- Prenez la photo de sorte que le sujet soit le plus grand possible. Si vous sélectionnez « 2 » comme « Nbre de photos », les photos doivent contenir des points de référence facilement identifiables permettant d'aligner le sujet à l'étape 7, ci-dessous.
- Si vous sélectionnez « Sujet mobile », l'appareil photo enregistrera plusieurs images sujets. Ne bougez pas l'appareil photo tant que la prise de vue n'est pas terminée.
- Si vous sélectionnez « 1 » comme « Nbre de photos », la procédure se termine ici. Le sujet est extrait et affiché sur l'écran de contrôle. Si vous avez sélectionné « Sujet mobile » à l'étape 3, l'image sujet bougera sur l'écran.
- Même si vous sélectionnez « 1 » comme « Nbre de photos », dans certaines situations ce paramètre se réglera automatiquement sur « 2 ».
- À ce moment, le flash se met automatiquement hors service.



**7. Cadrez une nouvelle fois la photo, cette fois sans le sujet que vous voulez extraire. Veillez à cadrer la photo la plus proche de la composition de l'étape 6. Cette seconde photo indiquera à l'appareil photo la partie de la photo de l'étape 3 qui doit être détournée.**

- Une vue en demi-transparence de la photo prise à l'étape 3 (contenant le sujet) apparaît sur l'écran de contrôle pour vous aider à cadrer correctement l'arrière-plan.



## 8. Appuyez sur le déclencheur pour prendre l'arrière-plan seulement.

L'appareil photo compare les photos prises aux étapes 6 et 8 et extrait le sujet. La photo du sujet extrait apparaît sur l'écran de contrôle. Si vous avez sélectionné « Sujet mobile », l'image sujet bougera sur l'écran.

- Vous pouvez interrompre l'extraction du sujet à n'importe quel moment (des étapes 6 à 8) en appuyant sur [MENU] ou [BS].



### IMPORTANT !

- Lorsque vous photographiez l'image sujet, prenez-la devant un mur blanc ou une surface d'une autre couleur que celle du sujet. L'appareil photo ne pourra pas détourner l'image sujet correctement si elle est de couleur identique ou similaire à l'arrière-plan.
- L'appareil photo ne pourra peut-être pas détourner proprement un sujet qui n'est pas nettement défini sur l'écran de contrôle à cause d'un contre-jour, d'ombres, de traînées de lumière, d'un éclairage insuffisant, etc. Lorsque vous photographiez un sujet, veillez à ce qu'il soit clairement défini et son contour net sur l'écran de contrôle.
- L'image de l'arrière-plan prise à l'étape 5 ci-dessus n'est pas sauvegardée. Seule l'image sujet détournée est sauvegardée.

## Insertion d'un sujet devant une image d'arrière-plan (Photo dynamique)

Insérez de la façon suivante un sujet dans une nouvelle image d'arrière-plan. Une photo dynamique d'un sujet mobile est sauvegardée sous forme d'image de 2 M (1600×1200 pixels) au maximum. Une photo dynamique d'un sujet immobile est sauvegardée sous forme d'image de 6 M (2816×2112 pixels) au maximum.

### Marche à suivre

**Mode PLAY** → [MENU] → Onglet **PLAY** → **Photo dynamique**

## 1. Utilisez [◀] et [▶] pour sélectionner l'image d'arrière-plan souhaitée, puis appuyez sur [SET].

- Seule une photo remplissant les conditions suivantes peut être utilisée comme photo de fond.
  - L'image a été enregistrée avec cet appareil photo ou a été transférée dans la mémoire de l'appareil photo avec Photo Transport (page 128).
  - La photo est de format 4:3.

---

**2. Utilisez [◀] et [▶] pour sélectionner l'image sujet que vous voulez insérer, puis appuyez sur [SET].**

---

**3. Utilisez le bouton de zoom pour ajuster la taille du sujet et utilisez [▲], [▼], [◀] et [▶] pour ajuster sa position.**

---

**4. Lorsque tout est comme vous voulez, appuyez sur [SET].**

Le sujet est inséré dans la photo du fond et crée une image Photo dynamique.

- Si la taille de la photo originale, dans laquelle un sujet mobile est inséré, est inférieure à 2 M, la taille de la photo dynamique sera identique à celle de l'originale.
- Si la taille de la photo originale, dans laquelle un sujet immobile est inséré, est inférieure à 6 M, la taille de la photo dynamique sera identique à celle de l'originale.

## REMARQUE

---

- Un certain nombre de modèles de sujets extraits, pouvant être utilisés pour créer des photos dynamiques, se trouvent dans la mémoire de l'appareil photo.
- Lorsque vous effectuez un effacement ou un formatage, les modèles de sujets extraits sont supprimés de cette mémoire. Le cas échéant, vous pouvez les télécharger du site spécial Photo dynamique (<http://dp.exilim.com/>) et les remettre dans la mémoire de l'appareil photo.
- Vous pouvez copier les modèles de sujets sur une carte mémoire en utilisant la fonction de copie « Mémoire → Carte » (page 108).

## Pour voir une photo dynamique

---

**1. Appuyez sur [▶] (PLAY) puis utilisez [◀] et [▶] pour afficher la photo dynamique que vous voulez voir.**

---

**2. Si la photo dynamique contient un sujet mobile, appuyez sur [SET].**

- Le mouvement du sujet se répète en continu.



## Conversion d'une photo dynamique en film (Convert film)

Une photo dynamique (une image d'arrière-plan plus le sujet) est enregistrée sous forme d'une série de 20 photos. Vous pouvez procéder de la façon suivante pour convertir ces 20 photos à la base de la photo dynamique en un film.

### Marche à suivre

**Mode PLAY** → **Écran de la photo dynamique** → **[MENU]** →  
**Onglet PLAY** → **Convert film**

- Le format vidéo final est le format Motion JPEG.
- La taille finale du film est de 640×480 pixels.

### **IMPORTANT !**

- Cette fonction ne peut être utilisée que pour convertir des photos dynamiques en films.
- Après la conversion, le film est reproduit trois fois.

# Impression

## Impression de photos

### Laboratoire photo

Vous pouvez apporter une carte mémoire contenant les photos que vous voulez faire imprimer à un laboratoire photo.



### Impression sur une imprimante domestique

#### Impression de photos sur une imprimante munie d'un logement de carte mémoire

Vous pouvez utiliser une imprimante munie d'un logement de carte mémoire pour imprimer vos photos directement depuis la carte mémoire. Pour le détail, voir la documentation fournie avec l'imprimante.



#### Raccordement direct à une imprimante compatible PictBridge

Vous pouvez imprimer sur une imprimante compatible PictBridge (page 114).

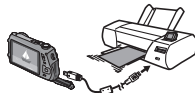

### Impression depuis un ordinateur

Après avoir transféré les images sur votre ordinateur, utilisez un logiciel du commerce pour imprimer vos photos.

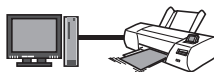

- Vous pouvez spécifier au préalable les photos qui doivent être imprimées, le nombre de copies et l'impression ou non de la date (page 117).

## Raccordement direct à une imprimante compatible PictBridge

Vous pouvez relier l'appareil photo directement à une imprimante PictBridge et imprimer vos photos sans passer par un ordinateur.

### ■ Pour régler l'appareil photo avant de le raccorder à une imprimante

1. Mettez l'appareil photo en service et appuyez sur [MENU].
2. Sur l'onglet « Réglage », sélectionnez « USB », puis appuyez sur [▶].
3. Utilisez [▲] et [▼] pour sélectionner « PTP (PictBridge) », puis appuyez sur [SET].

## ■ Raccordement de l'appareil photo à une imprimante

**1. Mettez l'appareil photo hors service. Ensuite, tournez la molette de fermeture de couvercle dans le sens de [◀OPEN] et ouvrez le couvercle de carte mémoire/borne.**

**2. Utilisez le câble USB fourni avec l'appareil photo pour relier celui-ci au port USB de votre imprimante.**

- L'appareil photo n'est pas alimenté par le câble USB. Assurez-vous au préalable que la batterie de l'appareil photo est suffisamment chargée.
- Veillez à insérer le connecteur du câble dans le port USB/AV jusqu'à ce qu'il s'encliquette bien. Si le connecteur n'est pas inséré à fond, la communication sera mauvaise ou un problème peut apparaître.
- Notez que même lorsque le connecteur est bien inséré, il est toujours possible de voir une partie métallique de ce connecteur, comme sur l'illustration.
- Lorsque vous raccordez le câble USB au port USB, veillez à aligner correctement le connecteur sur le port.

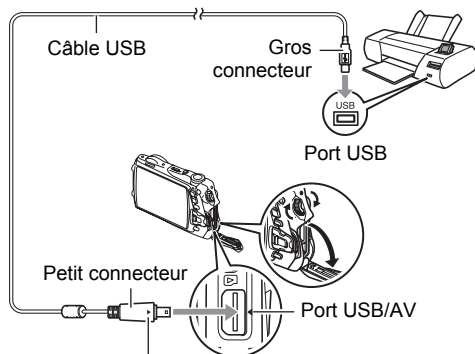

Tout en veillant à bien aligner le repère ◀ sur l'appareil photo et le repère ▶ sur le connecteur du câble USB, branchez le câble sur l'appareil photo.

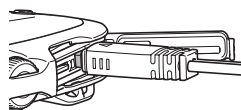

## ■ Pour imprimer

### 1. Mettez l'imprimante sous tension et chargez du papier.

### 2. Mettez l'appareil photo en service.

Le menu d'impression apparaît.



### 3. Utilisez [▲] et [▼] pour sélectionner « Format papier », puis appuyez sur [▶].

### 4. Utilisez [▲] et [▼] pour sélectionner un format de papier, puis appuyez sur [SET].

- Les formats de papier suivants sont disponibles.  
3.5"×5", 5"×7", 4"×6", A4, 8.5"×11", Par imprimante
- « Par imprimante » désigne le format papier sélectionné sur l'imprimante.
- Reportez-vous à la documentation fournie avec l'imprimante pour le détail sur les réglages de papier.

### 5. Utilisez [▲] et [▼] pour spécifier l'option d'impression souhaitée.

1 photo : Imprime une photo. Sélectionnez l'option, puis appuyez sur [SET]. Utilisez ensuite [◀] et [▶] pour sélectionner la photo que vous voulez imprimer.

Impr. DPOF : Imprime plusieurs photos. Sélectionnez l'option, puis appuyez sur [SET]. Lorsque cette option est sélectionnée, les photos sont imprimées conformément aux réglages DPOF (page 117).

- Pour imprimer la date ou non, appuyez sur [BS]. La date est imprimée lorsque « Oui » est indiqué sur l'écran de contrôle.



### 6. Utilisez [▲] et [▼] pour sélectionner « Imprimer », puis appuyez sur [SET].

L'impression commence et le message « Occupé... Veuillez attendre... » apparaît sur l'écran de contrôle. Ce message disparaît un instant plus tard, même si l'impression n'est pas terminée. Il réapparaît toutefois si vous appuyez sur un bouton de l'appareil photo. Le menu d'impression réapparaît lorsque l'impression est terminée.

- Si vous avez sélectionné « 1 photo », vous pouvez répéter les opérations depuis l'étape 5, si nécessaire.

### 7. Lorsque l'impression est terminée, mettez l'appareil photo hors service et débranchez le câble USB de l'imprimante et de l'appareil photo.

## Utilisation des réglages DPOF pour spécifier les photos à imprimer et le nombre de copies

### ■ Format de commande d'impression numérique (DPOF)

Le DPOF est un format permettant d'inclure des informations sur le type d'image, le nombre de copies et l'impression ou non de la date et de l'heure sur la carte mémoire contenant les photos. Ces réglages permettent d'imprimer les photos enregistrées sur la carte mémoire soit à domicile, sur une imprimante prenant en charge le format DPOF, soit de porter la carte à un laboratoire photo.



- Vous ne pourrez profiter des réglages DPOF pour imprimer vos photos à domicile que si vous possédez une imprimante compatible.
- Certains laboratoires photo peuvent ne pas prendre en charge le DPOF.

### ■ Réglage individuel des paramètres DPOF pour chaque photo

#### Marche à suivre

Mode PLAY → Écran de la photo → [MENU] → Onglet PLAY → Impr. DPOF → Sélection

**1. Utilisez [◀] et [▶] pour faire défiler les fichiers jusqu'à ce que la photo que vous voulez imprimer apparaisse.**

**2. Utilisez [▲] et [▼] pour spécifier le nombre de copies.**

Vous pouvez spécifier 99 copies au maximum. Si vous ne voulez pas imprimer de photos, spécifiez 00.

- Si vous voulez inclure la date sur les photos, appuyez sur [BS] de sorte que « Oui » apparaisse pour l'horodatage.
- Répétez les opérations 1 à 2 pour effectuer les réglages pour d'autres photos si nécessaire.

**3. Appuyez sur [SET].**

## ■ Réglage identique des paramètres DPOF pour toutes les photos

### Marche à suivre

Mode PLAY → Écran de la photo → [MENU] → Onglet PLAY → Impr. DPOF → Tout

#### 1. Utilisez [▲] et [▼] pour spécifier le nombre de copies.

Vous pouvez spécifier 99 copies au maximum. Si vous ne voulez pas imprimer de photos, spécifiez 00.

- Si vous voulez inclure la date sur les photos, appuyez sur [BS] de sorte que « Oui » apparaisse pour l'horodatage.

---

#### 2. Appuyez sur [SET].

#### Les réglages DPOF ne s'effacent pas automatiquement lorsque l'impression est terminée.

Lors de la prochaine impression DPOF, les réglages DPOF utilisés pour la dernière impression seront encore valides. Pour les invalider, spécifiez « 00 » comme nombre de copies pour toutes les images.

#### Dites à votre laboratoire photo que vous avez effectué des réglages DPOF !

Si vous portez une carte mémoire à un laboratoire photo, n'oubliez pas de dire que vous avez effectué des réglages DPOF pour que les photos correctes soient imprimées dans le nombre souhaité. Si vous ne le faites pas, le laboratoire photo risque d'imprimer toutes les photos sans prendre en considération les réglages DPOF, ou bien il peut tout simplement ignorer l'impression de la date.

## ■ Horodatage

Vous pouvez inclure la date d'enregistrement des trois façons suivantes lors de l'impression d'une photo.

### Réglage des paramètres de l'appareil photo

Effectuez les réglages DPOF (page 117).

L'impression de la date peut être mise en ou hors service à chaque impression. Vous pouvez aussi régler l'appareil photo de manière à imprimer la date sur certaines photos seulement.

Réglez le paramètre d'impression de l'heure (page 142).

- Le réglage d'impression de l'heure imprime aussi la date de la prise de vue, si bien que la date est toujours incluse lorsque l'heure est imprimée. Il n'est pas possible de la supprimer.
- N'oubliez pas de mettre l'impression de la date DPOF hors service avant d'imprimer une photo si l'impression de l'heure a été mise en service. Sinon la date se superposera à la date et l'heure.

### Réglage des paramètres de l'ordinateur

Vous pouvez utiliser un logiciel de gestion de photos du commerce pour imprimer la date sur vos images.

### Laboratoire photo

Demandez bien à votre laboratoire photo d'imprimer aussi la date, si nécessaire.

## ■ Standards pris en charge par l'appareil photo

### • PictBridge

C'est un standard établi par la CIPA (Camera and Imaging Products Association).



### • PRINT Image Matching III

L'emploi d'un logiciel d'édition et l'impression sur une imprimante prenant en charge le format PRINT Image Matching III permet d'utiliser les informations enregistrées avec la photo, conditions de la prise de vue, etc., pour produire exactement le type de photo souhaité. PRINT Image Matching et PRINT Image Matching III sont des marques commerciales de Seiko Epson Corporation.



### • Exif Print





L'impression sur une imprimante prenant en charge le format Exif Print (Exif 2.2) permet d'utiliser les informations enregistrées avec l'image, conditions de prise de vue, etc. pour améliorer la qualité du tirage. Contactez le fabricant de votre imprimante pour les modèles prenant en charge Exif Print, les mises à jour d'imprimantes, etc.



# Utilisation de l'appareil photo avec un ordinateur

## Ce que vous pouvez faire avec un ordinateur...

Vous pouvez effectuer les opérations suivantes lorsque l'appareil photo est raccordé à un ordinateur.

<b>Sauvegarder vos images sur un ordinateur et les afficher sur son écran</b>		Sauvegardez et regardez vos images de manière manuelle (Connexion USB) (pages 122, 131).
<b>Transférer des images sauvegardées sur votre ordinateur vers la mémoire de l'appareil photo</b>		Vous pouvez non seulement transférer vos images mais aussi des images d'écran de l'ordinateur vers l'appareil photo (Photo Transport*) (page 128).
<b>Lire et éditer des séquences vidéo</b>		<ul style="list-style-type: none"><li>• Vous pouvez regarder vos séquences vidéo (pages 125, 134).</li><li>• Pour faire des montages vidéo, utilisez un logiciel du commerce approprié.</li></ul>
<b>Regardez ou éditez des images Photo dynamique sur votre EXILIM, un ordinateur ou un téléphone portable.</b>		<ul style="list-style-type: none"><li>• Vous pouvez copier des sujets mobiles (caractères animés) de votre ordinateur sur l' EXILIM.</li><li>• Vous pouvez convertir des images Photo dynamique en films et les envoyer à un téléphone portable pour les regarder sur celui-ci (Dynamic Photo Manager* nécessaire) (page 130).</li></ul>

\* Windows seulement

La marche à suivre est différente pour Windows et Macintosh lorsqu'on utilise l'appareil photo avec un ordinateur et le logiciel fourni.

- Si vous utilisez Windows, reportez-vous à « Utilisation de l'appareil photo avec un ordinateur Windows » à la page 121.
- Si vous utilisez Macintosh, reportez-vous à « Utilisation de l'appareil photo avec un Macintosh » à la page 131.



## Utilisation de l'appareil photo avec un ordinateur Windows

Installez le logiciel approprié selon la version Windows utilisée et ce que vous voulez faire.

Pour effectuer ceci :	Versión du système d'exploitation	Installez ce logiciel :	Voir page :
Sauvegarde d'images sur un ordinateur et affichage sur son écran de façon manuelle	7 / Vista / XP / 2000	L'installation est inutile.	122
Lecture de séquences vidéo	7 / Vista / XP / 2000	L'installation est inutile. <ul style="list-style-type: none"> <li>Windows Media Player, préinstallé sur la plupart des ordinateurs, peut être utilisé pour la lecture.</li> <li>Si votre ordinateur fonctionne sous Windows 2000 et que DirectX 9.0c, ou une version supérieure, n'est pas installée, téléchargez DirectX du site Microsoft DirectX et installez-le sur votre ordinateur.</li> </ul>	125
Édition de séquences vidéo	7 / Vista / XP / 2000	– <ul style="list-style-type: none"> <li>Utilisez un logiciel du commerce approprié.</li> </ul>	–
Téléchargement de fichiers vidéo vers YouTube	7 / Vista / XP (SP2/SP3) / 2000 (SP4)	<b>YouTube Uploader for CASIO*</b>	126
Transfert d'images vers l'appareil photo	7 / Vista / XP / 2000	<b>Photo Transport 1.0*</b>	128
Lecture, copie et édition de sujets Photo dynamique mobiles (caractères animés)	7 / Vista (SP1) / XP (SP3)	<b>Dynamic Photo Manager*</b>	130
Affichage du mode d'emploi	Vista / XP (SP2/SP3) / 2000 (SP4)	<b>Adobe Reader 8</b> (Inutile s'il est déjà installé.)	130

\* YouTube Uploader for CASIO, Photo Transport et Dynamic Photo Manager ne fonctionnent pas sous les versions à 64 bits du système d'exploitation Windows.

## ■ Configuration système requise pour le logiciel fourni

La configuration système requise est différente pour chaque application. Pour le détail, voir le fichier « Lire » fourni avec chaque application. Des informations concernant les exigences requises pour l'ordinateur se trouvent aussi dans « Configuration système requise pour le logiciel fourni (CD-ROM fourni) » à la page 162 de ce manuel.

## ■ Précautions à prendre par les utilisateurs de Windows

- À l'exception d'Adobe Reader, le logiciel fourni exige les privilèges de l'administrateur pour pouvoir être ouvert.
- Le fonctionnement n'est pas pris en charge par un ordinateur de fabrication personnelle.
- Ce logiciel peut ne pas fonctionner avec certains environnements d'ordinateur.

## ■ Affichage et stockage d'images sur un ordinateur

---

Vous pouvez relier l'appareil photo à votre ordinateur pour voir et enregistrer des images (fichiers photos et séquences vidéo).

### ■ Pour raccorder l'appareil photo à l'ordinateur et sauvegarder des fichiers

1. Mettez l'appareil photo en service et appuyez sur [MENU].
2. Sur l'onglet « Réglage », sélectionnez « USB », puis appuyez sur [▶].
3. Utilisez [▲] et [▼] pour sélectionner « Mass Storage », puis appuyez sur [SET].
4. Mettez l'appareil photo hors service. Ensuite, tournez la molette de fermeture de couvercle dans le sens de [◀OPEN] et ouvrez le couvercle de carte mémoire/borne.

## 5. Utilisez le câble USB fourni avec l'appareil photo pour relier celui-ci à votre ordinateur.

- L'appareil photo n'est pas alimenté par le câble USB. Assurez-vous au préalable que la batterie de l'appareil photo est suffisamment chargée.
- Veillez à insérer le connecteur du câble dans le port USB/AV jusqu'à ce qu'il s'encliquette bien. Si le connecteur n'est pas inséré à fond, la communication sera mauvaise ou un problème peut apparaître.

- Notez que même lorsque le connecteur est bien inséré, il est toujours possible de voir une partie métallique de ce connecteur, comme sur l'illustration.
- Lorsque vous raccordez le câble USB au port USB, veillez à aligner correctement le connecteur sur le port.
- Votre ordinateur ne pourra peut-être pas reconnaître l'appareil photo si celui-ci est raccordé par un concentrateur USB. Raccordez-le toujours directement au port USB de votre ordinateur.

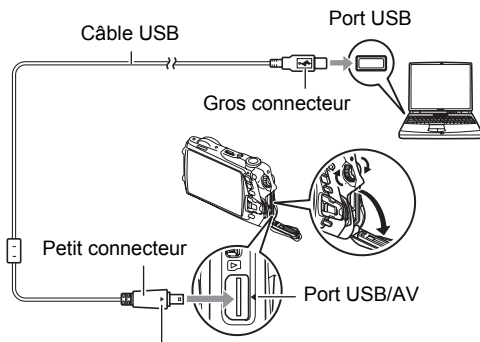

Tout en veillant à bien aligner le repère ◀ sur l'appareil photo et le repère ▶ sur le connecteur du câble USB, branchez le câble sur l'appareil photo.

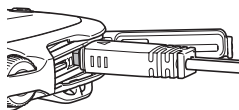

## 6. Mettez l'appareil photo en service.

### 7. Utilisateurs de Windows 7/Vista : Cliquez sur « Démarrer » puis sur « Ordinateur ».

Utilisateurs de Windows XP : Cliquez sur « Démarrer » puis sur « Poste de travail ».

Utilisateurs de Windows 2000 : Double-cliquez sur « Poste de travail ».

### 8. Double-cliquez sur « Disque amovible ».

- Votre ordinateur reconnaît la carte mémoire insérée dans l'appareil photo (ou la mémoire interne s'il n'y a pas de carte) comme disque amovible.

### 9. Cliquez à droite sur le dossier « DCIM ».

### 10. Sur le menu déroulant qui apparaît, cliquez sur « Copier ».

---

**11. Utilisateurs de Windows 7/Vista : Cliquez sur « Démarrer » puis sur « Documents ».**

**Utilisateurs de Windows XP : Cliquez sur « Démarrer » puis sur « Mes documents ».**

**Utilisateurs de Windows 2000 : Double-cliquez sur « Mes documents » pour ouvrir le dossier.**

- Si vous avez déjà un dossier « DCIM » dans « Documents » (Windows 7/Vista) ou dans « Mes documents » (Windows XP/2000), il sera remplacé à l'étape suivante. Si vous voulez conserver le dossier « DCIM », vous devez changer son nom ou le mettre à un autre endroit avant de passer à l'étape suivante.

---

**12. Utilisateurs de Windows 7 : Sur le menu « Documents »**

**« Organisation », sélectionnez « Coller ».**

**Utilisateurs de Windows Vista : Sur le menu « Documents » « Edition », sélectionnez « Coller ».**

**Utilisateurs de Windows XP/2000 : Sur le menu « Mes documents » « Edition », sélectionnez « Coller ».**

Le dossier « DCIM » (et tous les fichiers d'images qu'il contient) est collé dans le dossier « Documents » (Windows 7/Vista) ou « Mes documents » (Windows XP/2000). Vous avez maintenant sur votre ordinateur une copie des fichiers se trouvant dans la mémoire de l'appareil photo.

---

**13. Après avoir fini de copier les images, débranchez l'appareil photo de l'ordinateur.**

**Windows 7, Windows Vista, Windows XP**

Sur l'appareil photo, appuyez sur [ON/OFF] (Alimentation) pour mettre l'appareil photo hors service. Après vous être assuré que le témoin arrière était éteint, débranchez l'appareil photo de l'ordinateur.

**Windows 2000**

Cliquez sur l'icône de lecteur dans la barre des tâches sur l'écran de l'ordinateur et désactivez le lecteur correspondant à l'appareil photo. Débranchez l'appareil photo seulement après vous être assuré que le témoin arrière était éteint et après avoir appuyé sur son bouton [ON/OFF] (Alimentation de l'appareil photo) pour le mettre hors service.

■ **Pour afficher les images copiées sur votre ordinateur**

---

**1. Double-cliquez sur le dossier « DCIM » pour l'ouvrir.**

---

**2. Double-cliquez sur le dossier contenant les images que vous voulez voir.**

---

**3. Double-cliquez sur le fichier d'image que vous voulez voir.**

- Pour le détail sur les noms de fichiers, voir « Structure des dossiers de la mémoire » à la page 137.
- Une image réorientée sur l'appareil photo s'affiche dans le sens original (non réorienté) sur l'écran de l'ordinateur.

**N'utilisez jamais l'ordinateur pour modifier, supprimer, déplacer ou renommer les fichiers d'images enregistrés dans la mémoire de l'appareil photo ou sur sa carte mémoire.**

Ceci créerait des conflits dans la gestion des images de l'appareil photo, ce qui rendrait la lecture d'images impossible sur l'appareil et réduirait considérablement l'espace disponible. Ne modifiez, supprimez, déplacez ou renommez que les images qui ont été stockées sur votre ordinateur.



### **IMPORTANT !**

- Ne débranchez jamais le câble USB et ne touchez pas aux boutons de l'appareil photo pendant l'affichage ou le stockage d'images. Sinon les données d'images pourraient être détruites.

## **Lecture de séquences vidéo**

Windows Media Player, préinstallé sur la plupart des ordinateurs, permet de voir des films et séquences vidéo. Pour voir une séquence vidéo, copiez-la d'abord sur votre ordinateur, puis double-cliquez sur son fichier.

### **■ Configuration système minimale requise pour la lecture de séquences vidéo**

La configuration système minimale requise pour voir sur un ordinateur les séquences vidéo enregistrées avec cet appareil photo est la suivante.

Système d'exploitation : Windows 7 / Vista / XP / 2000

Processeur : Qualité d'image « WIDE » :  
Pentium 4 3,2 GHz ou supérieur  
Qualité d'image « STD » ou « LP » :  
Pentium M 1,0 GHz ou supérieur  
Pentium 4 2,0 GHz ou supérieur

Logiciel requis : Windows Media Player, DirectX 9.0c ou supérieur

- Cet environnement est seulement conseillé. Il ne garantit pas forcément un bon fonctionnement du logiciel dans toutes les situations.
- Certains réglages et les logiciels installés peuvent avoir une incidence sur la lecture des séquences vidéo.

## ■ Précautions à prendre lors de la lecture des séquences vidéo

- Veillez à bien transférer les données de la séquence vidéo sur le disque dur de votre ordinateur avant d'essayer de les voir. La lecture peut être impossible si l'accès aux données s'effectue par un réseau, une carte mémoire, etc.
- La lecture de séquences vidéo peut ne pas s'effectuer correctement sur certains ordinateurs. Si le cas se présente, essayez de procéder de la façon suivante.
  - Essayez d'enregistrer vos séquences vidéo avec le réglage de qualité « STD » ou « LP ».
  - Essayez d'installer la toute dernière version de Windows Media Player.
  - Fermez toutes les autres applications ouvertes et arrêtez les applications résidentes.

Si la lecture n'est pas possible de cette façon sur votre ordinateur, vous pouvez toujours voir vos séquences vidéo sur votre téléviseur ou ordinateur en raccordant la borne d'entrée vidéo du téléviseur ou de l'ordinateur avec le câble AV fourni avec l'appareil photo.

## Téléchargement de fichiers vidéo vers YouTube

---

Pour faciliter le téléchargement vers YouTube des fichiers vidéo enregistrés avec la scène BEST SHOT « For YouTube », installez YouTube Uploader for CASIO depuis le CD-ROM fourni avec l'appareil photo.

### ■ Qu'est-ce que YouTube ?

YouTube est un site, géré par YouTube, LLC, vers lequel vous pouvez télécharger vos propres séquences vidéo et voir celles d'autres personnes.

### ■ Pour installer YouTube Uploader for CASIO

- 1. Sur le menu du CD-ROM, sélectionnez « YouTube Uploader for CASIO ».**
- 2. Après avoir lu les informations sur les conditions d'installation et les exigences système requises pour l'installation dans le fichier « Lire », installez YouTube Uploader for CASIO.**

## ■ Pour télécharger le fichier d'une séquence vidéo vers YouTube

- Pour pouvoir utiliser YouTube Uploader for CASIO, vous devez aller au site Web YouTube (<http://www.youtube.com/>) et vous enregistrer comme utilisateur.
- Ne téléchargez pas de vidéos protégées par des droits d'auteurs (droits voisins compris) à moins d'en détenir les droits d'auteurs ou d'avoir obtenu la permission du ou des détenteurs de droits d'auteurs pertinents.
- Chaque fichier téléchargé ne doit pas être supérieur à 1024 Mo.

**1. Enregistrez la séquence que vous voulez télécharger en utilisant le modèle de séquence vidéo BEST SHOT « For YouTube ».**

---

**2. Si vous ne l'avez pas déjà fait, connectez votre ordinateur à Internet.**

---

**3. Raccordez l'appareil photo à l'ordinateur (page 122).**

---

**4. Mettez l'appareil photo en service.**

YouTube Uploader for CASIO démarre automatiquement.

- Si vous utilisez l'application pour la première fois, indiquez votre code utilisateur YouTube et effectuez les réglages réseau, puis cliquez sur le bouton [OK].
- 

**5. Sur la gauche de l'écran se trouve une section où vous pouvez indiquer le titre, la catégorie et les informations nécessaires pour le téléchargement vers YouTube. Saisissez les informations nécessaires.**

---

**6. Sur la droite de l'écran figure une liste des fichiers vidéo enregistrés dans la mémoire de l'appareil photo. Sélectionnez la case juxtaposée au fichier vidéo que vous voulez télécharger.**

---

**7. Lorsque tout est prêt, cliquez sur le bouton [Télécharger].**

Le ou les fichiers vidéo sont téléchargés vers YouTube.

- Lorsque le téléchargement est terminé, cliquez sur le bouton [Sortie] pour fermer l'application.

## Transfert d'images de votre ordinateur vers la mémoire de l'appareil photo

---

Pour transférer des images de votre ordinateur vers l'appareil photo, installez Photo Transport sur votre ordinateur depuis le CD-ROM fourni avec l'appareil photo.

### ■ Pour installer Photo Transport

1. Sur le menu du CD-ROM, sélectionnez « Photo Transport ».

---

2. Après avoir lu les informations sur les conditions d'installation et les exigences système requises pour l'installation dans le fichier « Lire », installez Photo Transport.

### ■ Pour transférer des images vers l'appareil photo

1. Raccordez l'appareil photo à l'ordinateur (page 122).

---

2. Sur l'ordinateur, cliquez sur les éléments suivants : Démarrer → Tous les programmes → CASIO → Photo Transport.  
Photo Transport s'ouvre.

---

3. Tirez et déposez le ou les fichiers que vous voulez transférer dans le bouton [Transférer].

---

4. Suivez les instructions qui apparaissent sur l'écran de l'ordinateur pour terminer le transfert.
  - Le détail des instructions qui apparaissent à l'écran et les images transférées dépendent du paramétrage de Photo Transport. Pour le détail, cliquez sur le bouton [Réglages] ou sur le bouton [Aide] et vérifiez le paramétrage.

### Transfert de données

- Les fichiers d'images doivent avoir les extensions suivantes pour pouvoir être transférés sur l'appareil photo.  
jpg, jpeg, jpe, bmp (les images bmp sont automatiquement converties en images jpeg lors du transfert.).
- Certains types d'images risquent de ne pas pouvoir être transférées.
- Il n'est pas possible de transférer des séquences vidéo vers l'appareil photo.



## ■ Pour transférer des captures d'écran d'ordinateur vers l'appareil photo

**1. Raccordez l'appareil photo à l'ordinateur (page 122).**

---

**2. Sur l'ordinateur, cliquez sur les éléments suivants : Démarrer → Tous les programmes → CASIO → Photo Transport.**  
Photo Transport s'ouvre.

---

**3. Affichez l'écran que vous voulez capturer et transférer.**

---

**4. Cliquez sur le bouton [Capturer].**

---

**5. Délimitez la partie que vous voulez capturer.**

Amenez le pointeur de la souris dans le coin supérieur gauche de la partie que vous voulez capturer et maintenez le bouton de la souris enfoncé. Tout en maintenant le bouton de la souris enfoncé, tirez le pointeur vers le coin inférieur droit de la partie, puis relâchez le bouton de la souris.

---

**6. Suivez les instructions qui apparaissent à l'écran.**

Une image de la partie sélectionnée est envoyée à l'appareil photo.

- Lors du transfert, les captures d'écran sont converties en format JPEG.
- Les instructions qui apparaissent à l'écran et les détails sur les images transférées dépendent du paramétrage de Photo Transport. Pour le détail, cliquez sur le bouton [Réglages] ou sur le bouton [Aide] et vérifiez le paramétrage.

## ■ À propos des réglages et de l'aide

Cliquez sur le bouton [Réglages] si vous voulez changer le paramétrage de Photo Transport. Pour une aide sur la marche à suivre et les pannes, cliquez sur le bouton [Aide] de Photo Transport.

## Regardez vos images Photo dynamique sur votre EXILIM, un ordinateur ou un téléphone portable

Vous pouvez copier des sujets mobiles (caractères animés) de votre ordinateur sur l'EXILIM. Vous pouvez convertir des images Photo dynamique en film et les envoyer à un téléphone mobile pour les regarder sur celui-ci. Pour pouvoir utiliser ces fonctions, vous devez installer Dynamic Photo Manager sur votre ordinateur depuis le CD-ROM fourni avec votre EXILIM.

Pour de plus amples informations, reportez-vous au mode d'emploi de Dynamic Photo Manager fourni avec votre EXILIM.

## Affichage de la documentation (Fichiers PDF)

### 1. Mettez en marche votre ordinateur et insérez le CD-ROM fourni dans le lecteur de CD-ROM.

Normalement, le menu devrait apparaître automatiquement. Si le menu n'apparaît pas automatiquement sur l'écran de l'ordinateur, naviguez jusqu'au CD-ROM sur votre ordinateur et double-cliquez sur le fichier « AutoMenu.exe ».

### 2. Sur le menu, cliquez sur le bouton fléché vers le bas de « Language » puis sélectionnez la langue souhaitée.

### 3. Cliquez sur « Manuel » pour le sélectionner puis sur « Appareil photo numérique ».



#### IMPORTANT !

- Adobe Reader ou Adobe Acrobat Reader doit être installé sur votre ordinateur pour que vous puissiez lire un fichier PDF. Si Adobe Reader ou Adobe Acrobat Reader n'est pas déjà installé sur votre ordinateur, installez Adobe Reader depuis le CD-ROM fourni.

## Enregistrement comme utilisateur

Vous pouvez vous enregistrer comme utilisateur par Internet. Pour ce faire, vous devez bien sûr être en mesure d'accéder à Internet avec votre ordinateur.

### 1. Sur le menu du CD-ROM, cliquez sur le bouton « Enregistrement ».

- Votre navigateur Internet démarre et accède au site Internet d'enregistrement des utilisateurs. Suivez les instructions qui apparaissent sur l'écran de l'ordinateur pour vous enregistrer.

## Utilisation de l'appareil photo avec un Macintosh

Installez le logiciel approprié selon la version Macintosh OS utilisée et ce que vous voulez faire.

Pour effectuer ceci :	Versión du système d'exploitation	Installez ce logiciel :	Voir page :
Sauvegarde d'images sur votre Macintosh et affichage de façon manuelle	OS 9	L'installation est inutile.	131
	OS X		
Sauvegarde d'images sur un Macintosh de façon automatique/Gestion des images	OS 9	Utilisez un logiciel du commerce.	133
	OS X	Utilisez iPhoto fourni avec certains produits Macintosh.	
Lecture de séquences vidéo	OS 9 / OS X	Vous pouvez effectuer la lecture avec QuickTime, fourni avec le système d'exploitation de l'ordinateur.	134

### Raccordement de l'appareil photo à l'ordinateur et sauvegarde de fichiers



#### IMPORTANT !

- L'appareil photo ne prend pas en charge les versions Mac OS 8.6 ou inférieures, ou Mac OS X 10.0. Il ne fonctionne qu'avec Mac OS 9, X (10.1, 10.2, 10.3, 10.4, 10.5). Utilisez le pilote USB standard fourni avec votre système d'exploitation pour la connexion.

#### ■ Pour raccorder l'appareil photo à l'ordinateur et sauvegarder des fichiers

1. Mettez l'appareil photo en service et appuyez sur [MENU].
2. Sur l'onglet « Réglage », sélectionnez « USB », puis appuyez sur [►].
3. Utilisez [▲] et [▼] pour sélectionner « Mass Storage », puis appuyez sur [SET].
4. Mettez l'appareil photo hors service. Ensuite, tournez la molette de fermeture de couvercle dans le sens de [◀OPEN] et ouvrez le couvercle de carte mémoire/borne.

## 5. Utilisez le câble USB fourni avec l'appareil photo pour relier l'appareil photo à votre Macintosh.

- L'appareil photo n'est pas alimenté par le câble USB. Assurez-vous au préalable que la batterie de l'appareil photo est suffisamment chargée.
- Veillez à insérer le connecteur du câble dans le port USB/AV jusqu'à ce qu'il s'encliquette bien. Si le connecteur n'est pas inséré à fond, la communication sera mauvaise ou un problème peut apparaître.
- Notez que même lorsque le connecteur est bien inséré, il est toujours possible de voir une partie métallique de ce connecteur, comme sur l'illustration.
- Lorsque vous raccordez le câble USB au port USB, veillez à aligner correctement le connecteur sur le port.
- Votre ordinateur ne pourra peut-être pas reconnaître l'appareil photo si celui-ci est raccordé par un concentrateur USB. Raccordez-le toujours directement au port USB de votre ordinateur.

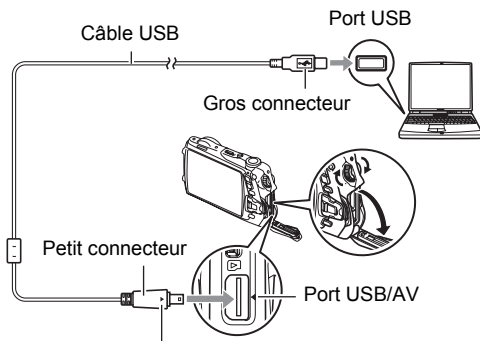

Tout en veillant à bien aligner le repère ◀ sur l'appareil photo et le repère ▶ sur le connecteur du câble USB, branchez le câble sur l'appareil photo.

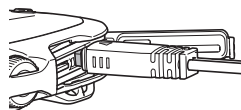

## 6. Mettez l'appareil photo en service.

Le témoin arrière de l'appareil photo s'éclaire en vert à ce moment. Dans ce mode, votre Macintosh reconnaît la carte mémoire insérée dans l'appareil photo (ou la mémoire de l'appareil photo s'il n'y a pas de carte) comme lecteur. L'aspect de l'icône du lecteur dépend de la version Mac OS utilisée.

## 7. Double-cliquez sur l'icône de lecteur de l'appareil photo.

## 8. Tirez et déposez le dossier « DCIM » dans le dossier où il doit être copié.

## 9. Lorsque la copie est terminée, tirez et déposez l'icône du lecteur dans la corbeille.

---

**10. Sur l'appareil photo, appuyez sur [ON/OFF] (Alimentation) pour mettre l'appareil photo hors service. Après vous être assuré que le témoin arrière vert était éteint, débranchez l'appareil photo de l'ordinateur.**

■ **Pour afficher les images copiées.**

**1. Double-cliquez sur l'icône de lecteur de l'appareil photo.**

---

**2. Double-cliquez sur le dossier « DCIM » pour l'ouvrir.**

---

**3. Double-cliquez sur le dossier contenant les images que vous voulez voir.**

---

**4. Double-cliquez sur le fichier d'image que vous voulez voir.**

- Pour le détail sur les noms de fichiers, voir « Structure des dossiers de la mémoire » à la page 137.

- Une image réorientée sur l'appareil photo s'affiche dans le sens original (non réorienté) sur l'écran du Macintosh.

**N'utilisez jamais l'ordinateur pour modifier, supprimer, déplacer ou renommer les fichiers d'images enregistrés dans la mémoire de l'appareil photo ou sur sa carte mémoire.**

Ceci créerait des conflits dans la gestion des images de l'appareil photo, ce qui rendrait la lecture d'images impossible sur l'appareil et réduirait considérablement l'espace disponible. Ne modifiez, supprimez, déplacez ou renommez que les images qui ont été stockées sur votre ordinateur.



#### **IMPORTANT !**

- Ne débranchez jamais le câble USB et ne touchez pas aux boutons de l'appareil photo pendant l'affichage ou le stockage d'images. Sinon les données d'images pourraient être détruites.

---

## **Transfert automatique et gestion des images sur votre Macintosh**

Si vous utilisez Mac OS X, vous pouvez gérer vos photos avec iPhoto fourni avec certains produits Macintosh. Si vous utilisez Mac OS 9, vous devrez utiliser un logiciel du commerce.

## Lecture d'une séquence vidéo

---

Vous pouvez utiliser QuickTime, fourni avec votre système d'exploitation, pour voir vos séquences vidéo sur votre Macintosh. Pour voir une séquence vidéo, copiez-la d'abord sur votre Macintosh, puis double-cliquez sur le fichier de la séquence vidéo.

### ■ Configuration système minimale requise pour la lecture de séquences vidéo

La configuration système minimale requise pour voir sur un ordinateur les séquences vidéo enregistrées avec cet appareil photo est la suivante.

Système d'exploitation : Mac OS X 10.3.9 ou supérieur

Logiciel requis : QuickTime 7 ou supérieur

- Cet environnement est seulement conseillé. Il ne garantit pas forcément un bon fonctionnement du logiciel dans toutes les situations.
- Certains réglages et les logiciels installés peuvent avoir une incidence sur la lecture des séquences vidéo.

### ■ Précautions à prendre lors de la lecture des séquences vidéo

La lecture de séquences vidéo peut ne pas s'effectuer correctement sur certains modèles Macintosh. Si le cas se présente, essayez de procéder de la façon suivante.

- Réglez la qualité d'image des séquences vidéo sur « STD » ou « LP ».
- Installez la toute dernière version de QuickTime.
- Fermez les autres applications ouvertes.

Si la lecture n'est pas possible de cette façon sur votre Macintosh, vous pouvez toujours voir vos séquences vidéo sur votre téléviseur ou Macintosh en raccordant la borne d'entrée vidéo du téléviseur ou Macintosh avec le câble AV fourni avec l'appareil photo.

### **IMPORTANT !**

- Veillez à bien transférer les données de la séquence vidéo sur le disque dur de votre Macintosh avant d'essayer de les voir. La lecture peut être impossible si l'accès aux données s'effectue par un réseau, une carte mémoire, etc.

## Affichage de la documentation (Fichiers PDF)

---

Adobe Reader ou Adobe Acrobat Reader doit être installé sur votre ordinateur pour que vous puissiez lire un fichier PDF. Si ce n'est pas le cas, allez au site d'Adobe Systems Incorporated et installez Acrobat Reader.

- 1. Sur le CD-ROM, ouvrez le dossier « Manual ».**
- 2. Ouvrez le dossier « Digital Camera », puis ouvrez le dossier correspondant à la langue du mode d'emploi que vous voulez voir.**
- 3. Ouvrez le fichier intitulé « camera\_xx.pdf ».**
  - « xx » est le code de langue (Exemple : camera\_e.pdf désigne l'anglais.).

## Enregistrement comme utilisateur

---

L'enregistrement n'est possible que par Internet. Consultez le site CASIO suivant pour vous enregistrer :

<http://world.casio.com/qv/register/>

## Fichiers et Dossiers

L'appareil photo crée un fichier et le sauvegarde chaque fois que vous prenez une photo, enregistrez une séquence vidéo ou effectuez une opération impliquant la sauvegarde de données. Les fichiers sont groupés par dossiers. Chaque fichier et dossier a un nom unique.

- Pour le détail sur l'organisation des dossiers dans la mémoire, reportez-vous à « Structure des dossiers de la mémoire » (page 137).

Nom et Nombre maximal	Exemple
<b>Fichier</b>	
Chaque dossier peut contenir jusqu'à 9999 fichiers intitulés CIMG0001 à CIMG9999. L'extension du nom de fichier dépend du type de fichier.	Nom du 26e fichier : CIMG0026.JPG                      Extension Nombre ordinal (4 chiffres)
<b>Dossiers</b>	
Les dossiers sont intitulés 100CASIO à 999CASIO. Il peut y avoir 900 dossiers en mémoire. <ul style="list-style-type: none"><li>• BEST SHOT (page 58) contient un modèle de scène aux réglages optimaux pour les photos déposées sur les sites d'enchères. Selon le modèle de votre appareil photo, ce modèle de scène s'appelle soit « For eBay » soit « Enchères ».<ul style="list-style-type: none"><li>– Les photos enregistrées avec la scène eBay sont stockées dans le dossier intitulé « 100_EBAY ».</li><li>– Les photos enregistrées avec la scène Enchères sont stockées dans le dossier intitulé « 100_AUCT ».</li></ul></li><li>• BEST SHOT contient aussi une scène intitulée « For YouTube » qui optimise les réglages de l'appareil photo pour l'enregistrement des séquences vidéo destinées à être placées sur YouTube. Les images enregistrées avec la scène For YouTube sont stockées dans le dossier intitulé « 100YOUTB ».</li></ul>	Nom du 100e dossier : 100CASIO   Nombre ordinal (3 chiffres)

- Les noms de dossiers et de fichiers apparaissent sur l'ordinateur. Pour le détail sur la façon dont les noms de fichiers apparaissent sur l'écran de contrôle de l'appareil photo, voir page 12.
- Le nombre total de dossiers et de fichiers disponibles dépend d'une part de la taille et de la qualité des images et d'autre part de la capacité de la carte mémoire utilisée.



## Données d'une carte mémoire

L'appareil photo stocke les images prises selon le système DCF (Design Rule for Camera File).

### ■ À propos du système DCF

Le système DCF est une norme permettant d'afficher et d'imprimer les images enregistrées sur un appareil photo d'une marque sur des périphériques d'autres marques dans la mesure où ils sont compatibles avec la norme DCF. Vous pouvez transférer des images conformes au DCF mais enregistrées avec un autre appareil photo sur cet appareil photo et les voir sur son écran.

### ■ Structure des dossiers de la mémoire

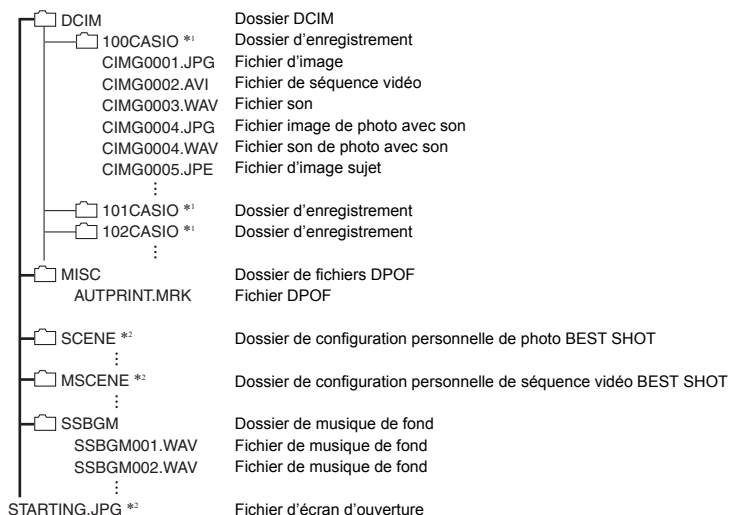

\*1 D'autres dossiers sont créés lorsque les scènes BEST SHOT suivantes sont utilisées pour la prise de vue : « For eBay » ou « Enchères » (le nom de scène dépend de l'appareil photo) ou « For YouTube ». Le nom de dossier créé pour chaque scène est le suivant :

- Scène eBay : 100\_EBAY
- Scène Enchères : 100\_AUCT
- Scène YouTube : 100\_YOUTB

\*2 Ce dossier ou fichier ne peut être créé que dans la mémoire de l'appareil photo.

## ■ Fichiers d'images pris en charge

- Fichiers des images prises avec cet appareil photo
- Fichiers d'images conformes au système DCF

Même si une image est conforme au système DCF, il se peut que cet appareil ne puisse pas l'afficher. Une image enregistrée avec un autre appareil photo peut être très longue à s'afficher sur l'écran de contrôle de cet appareil photo.

## ■ Précautions à prendre avec les données de la mémoire de l'appareil photo et des cartes mémoire

- Lorsque vous copiez le contenu de la mémoire sur votre ordinateur, vous devez copier le dossier DCIM et tout son contenu. Il est conseillé de changer le nom du dossier DCIM en le désignant par une date, par exemple, après l'avoir copié sur l'ordinateur pour conserver plusieurs copies des dossiers DCIM. Si vous voulez recopier plus tard le dossier sur l'appareil photo, il faudra lui redonner son nom d'origine DCIM. L'appareil photo ne peut reconnaître le dossier principal que s'il porte le nom DCIM. Il ne peut pas non plus reconnaître les dossiers à l'intérieur du dossier DCIM s'ils portent d'autres noms que ceux qu'ils avaient lors de leur copie sur l'ordinateur.
- Les dossiers et fichiers doivent être stockés selon la « Structure des dossiers de la mémoire » indiquée à la page 137 pour être reconnus correctement par l'appareil photo.
- Vous pouvez aussi utiliser un adaptateur-carte PC ou un lecteur/graveur de carte mémoire pour accéder directement aux fichiers enregistrés sur la carte mémoire de l'appareil photo.
- Un fichier d'image sujet (CIMG\*\*\*\*.JPE) contient des données d'images spéciales. Ne modifiez jamais un fichier d'image sujet sur votre ordinateur avant de le retransférer sur l'appareil photo. L'appareil photo risquerait de ne pas fonctionner normalement.

## Autres réglages (Réglage)

Cette partie du manuel décrit les éléments des menus permettant de régler les paramètres et d'effectuer d'autres opérations en mode REC et en mode PLAY.

Pour le détail sur le fonctionnement des menus, voir page 65.

### Réglage de la luminosité de l'écran de contrôle (Ecran)

#### Marche à suivre

[MENU] → Onglet Réglage → Ecran



Vous pouvez changer la luminosité de l'écran de contrôle.

<b>Auto 1 ou Auto 2</b>	Lorsque ce réglage est sélectionné, l'appareil photo détecte le niveau de la lumière environnante et ajuste automatiquement la luminosité de l'écran de contrôle en fonction de celui-ci. <ul style="list-style-type: none"><li>• Avec « Auto 2 », la luminosité est plus intense et ajustée plus rapidement qu'avec « Auto 1 ».</li></ul>
<b>+2</b>	Luminosité supérieure à « +1 », facilitant le visionnage sur l'écran. Dans ce cas, l'appareil photo consomme plus d'électricité.
<b>+1</b>	Réglage lumineux pour l'emploi en plein air, etc. La luminosité est supérieure à « 0 ».
<b>0</b>	Luminosité normale de l'écran de contrôle pour l'emploi en salle, etc.
<b>-1</b>	Luminosité de l'écran de contrôle pour le visionnage dans un environnement sombre sans déranger les autres.

## Réglage des paramètres des sons de l'appareil photo (Sons)

### Marche à suivre

[MENU] → Onglet Réglage → Sons

<b>Démarrage</b>	
<b>Demi-obturat</b>	Spécification du son d'ouverture
<b>Obturation</b>	Son 1 - 5 : Sons programmés (1 à 5) Off : Son hors service
<b>Activation</b>	
 <b>Activation</b>	Spécification du volume sonore. Ce réglage sert aussi comme réglage du niveau sonore de la sortie vidéo (page 92).
 <b>Lecture</b>	Spécification du volume de la sortie audio des séquences vidéo et des photos avec son. Ce réglage de volume n'est pas utilisé pendant la sortie vidéo (par le port USB/AV).

- La sortie sonore est coupée lorsque le niveau 0 est spécifié.

## Spécification de l'image d'ouverture (Ouverture)

### Marche à suivre

[MENU] → Onglet Réglage → Ouverture

Affichez l'image que vous voulez utiliser comme image d'ouverture, puis sélectionnez « On ».

- L'image d'ouverture n'apparaît pas lorsque l'appareil photo est mis en service avec  (PLAY).
- Vous pouvez spécifier une photo prise comme image d'ouverture, ou bien l'image spéciale présente dans la mémoire de l'appareil photo.
- Si vous sélectionnez une photo avec son comme image d'ouverture, le son ne sera pas audible.
- Le formatage de la mémoire de l'appareil photo (page 147) supprime l'image d'ouverture sélectionnée.

## Spécification de la règle de génération des nombres dans les noms de fichiers (No. fichier)

### Marche à suivre

[MENU] → Onglet Réglage → No. fichier

La règle régissant la génération des nombres utilisés comme noms de fichiers (page 136) se spécifie de la façon suivante.

<b>Continuer</b>	Mémorisation par l'appareil photo du dernier numéro de fichier utilisé. Un nouveau fichier portera le numéro suivant, même si certains fichiers sont supprimés ou si une carte mémoire vide est insérée. Si la carte mémoire insérée contient déjà des fichiers et si le nombre le plus élevé des noms des fichiers existants est supérieur au nombre le plus élevé mémorisé par l'appareil photo, la numérotation des nouveaux fichiers commencera pas le nombre le plus élevé des noms de fichiers existants plus 1.
<b>Réinitialiser</b>	Retour au nombre 0001 chaque fois que tous les fichiers sont supprimés ou que la carte mémoire est remplacée par une carte vierge. Si la carte mémoire insérée contient déjà des fichiers, la numérotation des nouveaux fichiers commencera par le nombre le plus élevé parmi les noms de fichiers existants plus 1.

## Réglage des paramètres de l'heure universelle (Heure univers)

### Marche à suivre

[MENU] → Onglet Réglage → Heure univers

L'écran de l'heure universelle permet de voir l'heure actuelle dans un autre fuseau horaire que votre ville de résidence, par exemple lorsque vous êtes en voyage. Vous pouvez ainsi voir l'heure de 162 villes dans le monde, soit 32 fuseaux horaires.

**1. Utilisez [▲] et [▼] pour sélectionner « Mondiale », puis appuyez sur [▶].**

- Pour afficher l'heure de la zone géographique et de la ville où vous utilisez normalement l'appareil photo, sélectionnez « Locale ».

**2. Utilisez [▲] et [▼] pour sélectionner « Ville », puis appuyez sur [▶].**

- Pour mettre l'heure « Mondiale » à l'heure d'été, utilisez [▲] et [▼] de manière à sélectionner « Heure été » puis sélectionnez « On ». L'heure d'été est utilisée dans certaines zones géographiques pour avancer l'heure d'une heure pendant les mois d'été.

---

**3. Utilisez [▲], [▼], [◀] et [▶] pour sélectionner la zone géographique souhaitée, puis appuyez sur [SET].**

---

**4. Utilisez [▲] et [▼] pour sélectionner la ville souhaitée, puis appuyez sur [SET].**

---

**5. Appuyez sur [SET].**



**IMPORTANT !**

- Avant de configurer les paramètres de l'heure universelle, assurez-vous que la ville de l'heure locale est bien celle où vous résidez ou utilisez normalement l'appareil photo. Si ce n'est pas le cas, sélectionnez « Locale » sur l'écran à l'étape 1 et réglez la ville de l'heure locale, la date et l'heure appropriées (page 143).

## Horodatage des photos (Horodatage)

### Marche à suivre

**[MENU] → Onglet Réglage → Horodatage**

Vous pouvez dater seulement ou bien horodater vos photos dans le coin inférieur droit de chaque image.

- Une fois que la date et l'heure ont été incrustées sur une photo, il n'est plus possible de les changer ou supprimer.

Exemple : 10 juillet 2012, 1:25 de l'après-midi

<b>Date</b>	2012/7/10
<b>Date&amp;Heure</b>	2012/7/10 1:25pm
<b>Off</b>	Pas de datage ni horodatage

- Même si vous ne datez ou n'horodatez pas vos photos avec cette fonction, vous pourrez le faire ultérieurement avec la fonction DPOF et avec certains logiciels d'impression (page 119).
- Le zoom numérique est désactivé lorsque l'horodatage est activé.
- L'horodatage n'est pas possible avec les types d'images suivants :
  - Images enregistrées avec une certaine scène BEST SHOT (Photo dynamique).

## Réglage de l'horloge de l'appareil photo (Régler)

### Marche à suivre

[MENU] → Onglet Réglage → Régler

[▲] [▼]	Changement du réglage à la position du curseur
[◀] [▶]	Déplacement du curseur entre les paramètres
[BS]	Sélection du format de 12 heures ou de 24 heures

Lorsque les réglages de date et heure sont comme vous voulez, appuyez sur [SET] pour les valider.

- Vous pouvez spécifier une date de 2001 à 2049.
- Veillez à sélectionner votre ville de résidence (page 141) avant de régler l'heure et la date. Si vous réglez l'heure et la date alors que la ville de résidence n'est pas correctement sélectionnée, les heures et dates de toutes les villes de l'heure universelle (page 141) seront fausses.

## Spécification du style de la date (Style date)

### Marche à suivre

[MENU] → Onglet Réglage → Style date

La date peut être affichée dans l'un des trois styles suivants.

Exemple : 10 juillet 2012

AA/MM/JJ	12/7/10
JJ/MM/AA	10/7/12
MM/JJ/AA	7/10/12

- Ce réglage se répercute aussi sur le format de la date affichée sur le panneau de contrôle, comme indiqué ci-dessous (page 35).  
AA/MM/JJ ou MM/JJ/AA : MM/JJ  
JJ/MM/AA : JJ/MM

## Changement de la langue de l'affichage (Language)

### Marche à suivre

[MENU] → Onglet Réglage → Language

#### ■ Sélectionnez la langue souhaitée.

- ① Sélectionnez l'onglet sur la droite.
- ② Sélectionnez « Language ».
- ③ Sélectionnez la langue souhaitée.



## Réglage des paramètres de la mise en veille (Veille)

### Marche à suivre

[MENU] → Onglet Réglage → Veille

Cette fonction a pour but d'éteindre l'écran de contrôle si aucune opération n'est effectuée sur l'appareil photo pendant un temps prédéterminé. Appuyez sur un bouton pour rallumer l'écran de contrôle lorsqu'il s'est éteint.

Réglages du temps : 30 sec, 1 min, 2 min, Off (La veille est hors service lorsque « Off » est sélectionné.)

- La veille est mise hors service dans chacune des situations suivantes.
  - En mode PLAY.
  - L'appareil photo est raccordé à un ordinateur ou à un autre dispositif.
  - Pendant un diaporama.
  - Pendant pendant l'attente d'obturation automatique.
  - Pendant «  Poursuite ».
  - Pendant l'enregistrement à intervalle de photos ou de séquences.
  - Pendant l'écoute ou l'enregistrement de la voix.
  - Pendant l'enregistrement et la lecture de séquences vidéo.
- Lorsque la veille et l'arrêt automatique sont tous deux mis en service, l'arrêt automatique est prioritaire.



## Réglage des paramètres de l'arrêt automatique (Arrêt auto)

### Marche à suivre

#### [MENU] → Onglet Réglage → Arrêt auto

Cette fonction a pour but d'éteindre l'appareil photo si aucune opération n'est effectuée pendant un temps prédéterminé.

Réglages du temps : 1 min, 2 min, 5 min (Le délai d'arrêt automatique est de 5 minutes en mode PLAY.)

- L'arrêt automatique est mis hors service dans chacune des situations suivantes.
  - L'appareil photo est raccordé à un ordinateur ou à un autre dispositif.
  - Pendant un diaporama.
  - Pendant « [RETOUR] Poursuite ».
  - Pendant l'enregistrement à intervalle de photos ou de séquences.
  - Pendant l'écoute ou l'enregistrement de la voix.
  - Pendant l'enregistrement et la lecture de séquences vidéo.

## Réglage du paramètre [RETOUR] (RETOUR Marche)

### Marche à suivre

#### [MENU] → Onglet Réglage → [RETOUR] Marche

<b>Marche</b>	Mise en service de l'appareil photo par une pression du doigt sur [RETOUR] (PLAY).
<b>Maintien : On</b>	Mise en service de l'appareil photo par un maintien du doigt sur [RETOUR] (PLAY).
<b>Arrêt</b>	Pas de mise en ou hors service de l'appareil photo par une pression du doigt sur [RETOUR] (PLAY).

- Spécifiez un réglage quelconque hormis « Arrêt » avant de relier l'appareil photo à un téléviseur.

## Réglage des paramètres du protocole USB (USB)

### Marche à suivre

#### [MENU] → Onglet Réglage → USB

Vous pouvez sélectionner le protocole de communication USB, utilisé lors de l'échange de données avec un ordinateur, une imprimante ou un autre appareil, de la façon suivante.

<b>Mass Storage</b>	Sélectionnez ce réglage lorsque vous raccordez l'appareil photo à un ordinateur (pages 122, 131). Dans ce cas, l'ordinateur considère l'appareil photo comme un dispositif de stockage externe. Utilisez ce réglage pour transférer normalement des images de l'appareil photo vers l'ordinateur.
<b>PTP (PictBridge)</b>	Sélectionnez ce réglage si vous raccordez l'appareil photo à une imprimante compatible PictBridge (page 114). Ce réglage simplifie le transfert de données d'images vers l'appareil raccordé.

## Sélection du format d'écran et du système de sortie vidéo (Sortie vidéo)

### Marche à suivre

#### [MENU] → Onglet Réglage → Sortie vidéo

Vous pouvez sélectionner le système NTSC ou PAL comme sortie vidéo de la façon suivante. Vous pouvez aussi spécifier le format 4:3 ou 16:9.

<b>NTSC</b>	Système vidéo utilisé au Japon, aux États-Unis et dans d'autres pays
<b>PAL</b>	Système vidéo utilisé en Europe et dans d'autres régions
<b>4:3</b>	Format d'écran de télévision normal
<b>16:9</b>	Format grand écran

- Sélectionnez le format (4:3 ou 16:9) correspondant au type de téléviseur que vous voulez utiliser. Les images ne s'afficheront pas correctement si vous ne sélectionnez pas le bon format.
- Les images ne s'afficheront correctement que si le réglage de la sortie vidéo de l'appareil photo correspond au système vidéo du téléviseur ou de l'autre appareil vidéo.
- Les images ne peuvent pas être affichées correctement sur un téléviseur ou appareil vidéo fonctionnant dans un autre système que NTSC ou PAL.

## Formatage de la mémoire de l'appareil photo ou d'une carte mémoire (Formater)

### Marche à suivre

#### [MENU] → Onglet Réglage → Formater

Si une carte mémoire est insérée dans l'appareil photo, cette fonction permettra de formater la carte mémoire. Si aucune carte n'est insérée, elle permettra de formater la mémoire de l'appareil photo.

- Le formatage supprime tout le contenu de la carte mémoire ou de la mémoire de l'appareil photo. Il n'est pas possible de l'annuler. Avant le formatage, assurez-vous de ne plus avoir besoin des données enregistrées sur la carte ou dans la mémoire.
- Le formatage de la mémoire de l'appareil photo supprime aussi les données suivantes.
  - Les images protégées.
  - Les configurations personnalisées BEST SHOT.
  - L'image de l'écran d'ouverture.
- Le formatage d'une carte mémoire supprime les données suivantes.
  - Les images protégées.
- Assurez-vous que la batterie de l'appareil photo est suffisamment chargée avant le formatage. Le formatage peut ne pas s'effectuer correctement et l'appareil photo peut cesser de fonctionner normalement si l'alimentation est coupée pendant le formatage.
- N'ouvrez jamais le couvercle de batterie pendant le formatage. L'appareil photo risquerait de cesser de fonctionner normalement.

## Rétablissement des réglages par défaut de l'appareil photo (Réinitialiser)

### Marche à suivre

#### [MENU] → Onglet Réglage → Réinitialiser

Reportez-vous à la page 163 pour le détail sur les réglages par défaut de l'appareil photo.

Les réglages suivants ne sont pas réinitialisés :

Réglages de l'heure universelle, réglages de l'horloge, style de date, langue de l'affichage, sortie vidéo.

# Configuration des paramètres de l'écran de contrôle

L'affichage d'informations peut être mise en ou hors service par une pression sur [▲] (DISP). Vous pouvez régler différemment les paramètres suivants pour le mode REC et le mode PLAY.

<b>Affichage des informations</b>	Affichage des informations concernant certains réglages d'image, etc.	
<b>Affichage des informations + Histogramme</b>	Affichage des réglages de l'appareil photo et d'autres indicateurs, en même temps qu'un histogramme (page 148).	 Histogramme
<b>Masquage des informations</b>	Aucune information affichée.	

## Utilisation de l'histogramme sur l'écran pour vérifier l'exposition

Affiche sur l'écran de contrôle un histogramme pouvant être utilisé pour régler l'exposition d'une image avant la prise de vue. L'histogramme peut aussi être affiché en mode PLAY à titre d'information, pour voir quelle était l'exposition d'une photo.



Histogramme

## Comment utiliser l'histogramme

Un histogramme est un graphique qui représente la clarté d'une image en termes de pixels. L'axe vertical indique le nombre de pixels, tandis que l'axe horizontal indique la clarté. Si, pour une raison quelconque, l'histogramme est déséquilibré, vous pouvez corriger l'exposition dans un sens ou l'autre pour le rééquilibrer. L'exposition est optimale lorsque la courbe du graphique est le plus au centre possible. Dans le cas des photos, vous pouvez même afficher les histogrammes individuels de R (rouge), G (vert) et B (bleu).

## Exemples d'histogrammes

L'histogramme est à gauche lorsque l'ensemble de l'image est trop sombre. Une partie de l'image peut être complètement sombre lorsque l'histogramme est trop à gauche.

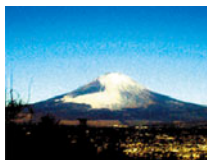

L'histogramme est à droite lorsque l'ensemble de l'image est trop clair. Une partie de l'image peut être complètement « blanche » lorsque l'histogramme est trop à droite.



L'histogramme est centré lorsque l'ensemble de l'image est bien éclairé.



### REMARQUE

- Un histogramme centré ne garantit pas dans tous les cas une bonne exposition. L'image enregistrée peut être surexposée ou sous-exposée, bien que son histogramme soit centré.
- La correction de l'exposition étant limitée, il ne sera pas toujours possible d'obtenir un histogramme optimal.
- Lorsque le flash est utilisé, et sous certains éclairages, l'histogramme peut indiquer une exposition différente de l'exposition réelle au moment de la prise de vue.

## Précautions à prendre pendant l'emploi

### ■ Évitez d'utiliser l'appareil photo en vous déplaçant

- Ne jamais utiliser l'appareil pour la prise de vue ou la lecture pendant la conduite d'une voiture ou d'un autre véhicule, ou pendant la marche. L'attention portée à l'écran au lieu de la route crée un risque d'accident grave.

### ■ Regard direct du soleil ou d'une lumière intense

- Ne jamais regarder le soleil ni une lumière intense par le viseur de l'appareil photo. Délimitez la partie que vous voulez capturer.

### ■ Flash

- Ne jamais utiliser le flash à des endroits exposés à des gaz inflammables ou explosifs. Ceci crée un risque d'incendie et d'explosion.
- Ne jamais diriger l'éclair du flash vers une personne conduisant un véhicule. Ceci peut éblouir le conducteur et provoquer un accident.
- Ne jamais déclencher le flash trop près des yeux du sujet. Ceci peut entraîner la perte de la vue.

### ■ Écran de contrôle

- Si le verre de l'écran de contrôle devait se fissurer, ne pas toucher le liquide à l'intérieur de l'écran. Le liquide peut causer une inflammation cutanée.
- Si du liquide de l'écran de contrôle devait pénétrer dans votre bouche, rincez-vous immédiatement la bouche et contactez un médecin.
- Si du liquide de l'écran de contrôle devait pénétrer dans vos yeux ou se répandre sur votre peau, rincez-vous immédiatement à l'eau courante pendant au moins 15 minutes et contactez un médecin.

### ■ Raccordements

- Ne jamais raccorder d'appareils non spécifiés aux prises de cet appareil photo. Le raccordement d'un appareil non spécifié crée un risque d'incendie et de décharge électrique.

### ■ Transport

- Ne jamais utiliser l'appareil photo à l'intérieur d'un avion ou à un endroit où l'emploi de ce type de dispositif est interdit. Un mauvais usage de l'appareil photo crée un risque d'accident grave.

## ■ Fumée, odeur étrange, surchauffe ou autre anomalie

- L'emploi de l'appareil photo malgré un dégagement de fumée, une odeur étrange ou une chaleur intense crée un risque d'incendie et de décharge électrique. Prenez immédiatement les mesures suivantes lorsqu'un de ces problèmes se présente.
  1. Mettez l'appareil photo hors service.
  2. Retirez la batterie de l'appareil photo en prenant soin de ne pas vous brûler.
  3. Contactez votre revendeur ou le service après-vente agréé CASIO le plus proche.

## ■ Eau et matière étrangère

- L'eau, les liquides et les matières étrangères (en particulier le métal) pénétrant à l'intérieur de l'appareil photo créent un risque d'incendie et de décharge électrique. Prenez immédiatement les mesures suivantes lorsqu'un de ces problèmes se présente. Faites particulièrement attention si vous utilisez l'appareil photo sous la pluie ou la neige, près de la mer, à un endroit exposé à de l'eau ou dans une salle de bain.
  1. Mettez l'appareil photo hors service.
  2. Retirez la batterie de l'appareil photo.
  3. Contactez votre revendeur ou le service après-vente agréé CASIO le plus proche.

## ■ Chute et choc violent

- Afin d'éviter tout risque d'incendie et de décharge électrique ne pas utiliser l'appareil photo après une chute ou un choc violent. Prenez immédiatement les mesures suivantes lorsqu'un de ces problèmes se présente.
  1. Mettez l'appareil photo hors service.
  2. Retirez la batterie de l'appareil photo.
  3. Contactez votre revendeur ou le service après-vente agréé CASIO le plus proche.

## ■ Tenir à l'écart des flammes

- Pour éviter tout risque d'explosion, d'incendie et de décharge électrique, ne jamais exposer l'appareil photo aux flammes.

## ■ Démontage et modification

- Ne jamais essayer de démonter l'appareil photo ni de le modifier. Ceci crée un risque de décharge électrique, de brûlure et de blessure. Confiez toujours tous les contrôles internes, l'entretien et les réparations à votre revendeur ou au service après-vente agréé CASIO le plus proche.

## ■ Endroits à éviter

- Ne jamais laisser l'appareil photo aux endroits suivants. Ceci crée un risque d'incendie et de décharge électrique.
  - Endroits exposés à une forte humidité ou poussière.
  - Cuisines ou endroits exposés à des fumées grasses.
  - Près d'appareils de chauffage, sur un tapis chauffant, à un endroit exposé à la lumière du soleil, dans un véhicule stationnant en plein soleil ou à tout autre endroit exposé à de très hautes températures.
- Ne jamais poser l'appareil photo sur une surface instable, sur une étagère, etc. Il pourrait tomber et blesser une personne.

## ■ Sauvegarde de données importantes

- Conservez toujours des copies des données importantes de la mémoire de l'appareil photo en les transférant sur un ordinateur ou un autre dispositif. En effet, les données peuvent être supprimées lors d'une panne, d'une réparation de l'appareil photo, etc.

## ■ Protection de la mémoire

- Veillez à toujours remplacer la batterie de la façon indiquée dans la documentation fournie avec l'appareil photo. Si vous ne la remplacez pas correctement, les données enregistrées dans la mémoire de l'appareil photo peuvent être détruites ou perdues.

## ■ Batterie rechargeable

- N'utilisez que le chargeur ou le dispositif spécifié pour charger la batterie. Pour éviter les risques de surchauffe de batterie, d'incendie et d'explosion, ne pas essayer de charger la batterie avec un autre dispositif.
- Ne pas mouiller ni immerger la batterie dans l'eau douce ou l'eau de mer. Ceci peut endommager la batterie et réduire ses performances et sa longévité.
- Cette batterie ne doit être utilisée qu'avec un appareil photo numérique CASIO. L'emploi avec un autre appareil risque d'endommager la batterie ou de réduire ses performances ou sa longévité.
- Pour éviter tout risque de surchauffe, d'incendie et d'explosion, veuillez respecter les consignes suivantes.
  - Ne jamais utiliser ou laisser la batterie près de flammes.
  - Ne pas exposer la batterie à la chaleur ou au feu.
  - S'assurer que la batterie est orientée correctement lorsqu'elle est raccordée au chargeur.
  - Ne jamais transporter ni ranger une batterie avec des objets conducteurs d'électricité (colliers, pointe de plomb d'un crayon, etc.).
  - Ne jamais ouvrir la batterie, la percer avec une aiguille ni l'exposer à des chocs violents (la frapper avec un marteau, la piétiner, etc.) et ne jamais y appliquer de soudure. Ne pas mettre la batterie dans un four à micro-ondes, dans un appareil de chauffage, dans un appareil sous haute pression, etc.



- En cas de fuite, d'odeur étrange, de chaleur, de décoloration, de déformation ou de toute autre anomalie pendant l'utilisation, la charge ou le rangement de la batterie, retirez celle-ci immédiatement de l'appareil photo ou du chargeur et la mettre à l'écart des flammes.
- Ne pas utiliser ni laisser la batterie en plein soleil, dans un véhicule stationnant au soleil, ni à un endroit exposé à de hautes températures. Ceci peut endommager la batterie et réduire ses performances et sa longévité.
- Si la charge de la batterie ne s'effectue pas normalement dans le temps spécifié, l'arrêter et contacter le service après-vente agréé CASIO le plus proche. Pour éviter les risques de surchauffe, d'incendie et d'explosion, cessez de charger la batterie dans ces conditions.
- Le liquide de la batterie peut causer des lésions oculaires. Si du liquide de batterie devait pénétrer dans vos yeux, rincez-les immédiatement à l'eau courante et consultez un médecin.
- Veuillez lire avec attention la documentation fournie avec l'appareil photo et le chargeur spécial avant d'utiliser ou de charger la batterie.
- Si la batterie doit être utilisée par de jeunes enfants, l'adulte responsable devra leur indiquer les précautions à prendre ainsi que les consignes à respecter, et s'assurer qu'ils l'emploient correctement.
- Si du liquide de batterie devait se répandre sur vos vêtements ou votre peau, rincez-les immédiatement à l'eau courante. Un contact prolongé du liquide de batterie peut causer une irritation cutanée.

## ■ Autonomie de la batterie

- Les autonomies mentionnées dans ce manuel désignent le temps d'utilisation en continu de l'appareil photo avec la batterie spéciale, à une température normale (23°C), jusqu'à son extinction à la suite de la décharge de la batterie. Dans la pratique, il ne sera peut-être pas possible d'obtenir la même autonomie. L'autonomie de la batterie est affectée par la température ambiante, les conditions d'entreposage, la durée de l'entreposage et d'autres facteurs.
- La batterie s'use et l'avertissement de faible charge peut apparaître si l'appareil photo reste en service sans être utilisé. Pensez à toujours mettre l'appareil photo hors service lorsque vous ne l'utilisez pas.
- L'avertissement de faible charge indique que l'appareil photo est prêt à s'éteindre parce que la batterie est trop faiblement chargée. Chargez la batterie le plus vite possible. Une batterie faiblement chargée ou vide peut fuir si elle est laissée dans l'appareil, et les données peuvent être détruites.

## ■ Précautions à prendre lors d'erreurs de données

Votre appareil photo contient des pièces numériques de grande précision. Dans toutes les situations suivantes les données enregistrées dans la mémoire de l'appareil photo peuvent être détruites.

- Vous retirez la batterie ou la carte mémoire de l'appareil photo pendant une opération.
- Vous retirez la batterie ou la carte mémoire pendant le clignotement vert du témoin arrière après la mise hors service de l'appareil photo.
- Vous débranchez le câble USB pendant la communication.
- La batterie utilisée est faiblement chargée.
- Une anomalie s'est produite.

Dans chacune des situations mentionnées ci-dessus un message d'erreur peut apparaître sur l'écran de contrôle (page 171). Suivez les indications du message qui apparaît pour résoudre le problème.

## ■ Environnement de fonctionnement

- Température de fonctionnement requise :  $-10$  à  $40^{\circ}\text{C}$
- \* La performance de la batterie rechargeable (autonomie plus courte, etc.) peut être réduite à basses températures.
- Humidité de fonctionnement : 10 à 85% (sans condensation)
- Ne laisser l'appareil photo à aucun des endroits suivants.
  - En plein soleil ou à un endroit exposé à l'humidité, à la poussière ou au sable.
  - Près d'un climatiseur ou à un endroit exposé à une température ou à une humidité extrême.
  - À l'intérieur d'un véhicule par temps très chaud, ou à un endroit exposé à de fortes vibrations.

## ■ Condensation

Les changements subits et extrêmes de températures, par exemple lorsque vous portez l'appareil photo en hiver de l'extérieur dans une pièce chaude, peuvent causer de la condensation à l'intérieur et à l'extérieur de l'appareil photo, et provoquer une défaillance. Pour éviter les risques de condensation, mettez l'appareil photo dans un sac en plastique avant de changer de lieu. Laissez le sac fermé de sorte que la température de l'air à l'intérieur du sac ait le temps de s'adapter naturellement à la température de l'air ambiant du nouveau lieu. Retirez ensuite l'appareil photo du sac et laissez le couvercle de batterie et le couvercle de carte mémoire/borne ouverts pendant quelques heures.

## ■ Objectif

- N'appuyez pas trop fort sur l'objectif lorsque vous nettoyez sa surface. La surface de l'objectif pourrait être rayée et un problème apparaître.
- Vous pourrez noter de la distorsion sur certains types d'images, par exemple des lignes normalement droites peuvent être légèrement courbes. Ceci est dû aux caractéristiques des lentilles et ne provient pas d'une défectuosité de l'appareil photo.

## ■ Entretien de l'appareil photo

- Ne touchez pas l'objectif ni la fenêtre du flash avec les doigts. Les traces de doigts, la saleté et les matières étrangères présentes sur l'objectif peuvent empêcher l'appareil photo de fonctionner correctement. Utilisez un soufflet ou autre chose pour enlever la saleté ou la poussière de l'objectif et de la fenêtre du flash et essuyez-les doucement avec un chiffon doux et sec.
- Nettoyez aussi l'appareil photo avec un chiffon doux et sec.

## ■ Précautions à prendre avec les batteries rechargeables usées

- Isolez les bornes positives et négatives avec du ruban adhésif, etc.
- Ne pas détacher la couverture de la batterie.
- Ne pas essayer d'ouvrir une batterie.

## ■ Précautions à prendre avec le chargeur



- Ne jamais brancher le cordon d'alimentation sur une prise secteur de tension différente de celle indiquée sur le cordon d'alimentation. Ceci crée un risque d'incendie, de panne et de décharge électrique.
  - Prenez soin du cordon d'alimentation pour qu'il ne risque pas d'être endommagé ou coupé. Ne jamais poser d'objets lourds sur le cordon d'alimentation ni l'exposer à une chaleur intense. Un cordon endommagé crée un risque d'incendie et de décharge électrique.
  - Ne pas essayer de modifier le cordon d'alimentation, le plier, le tordre ou tirer dessus trop fort. Ceci crée un risque d'incendie, de panne et de décharge électrique.
  - Ne jamais brancher ou débrancher le cordon d'alimentation avec des mains humides. Ceci crée un risque de décharge électrique.
  - Ne jamais brancher le cordon d'alimentation sur une prise secteur ou un cordon-rallonge multiprises utilisé par d'autres appareils. Ceci crée un risque d'incendie, de panne et de décharge électrique.
  - Si le cordon d'alimentation devait être endommagé (fils internes exposés ou coupés), contactez immédiatement votre revendeur ou un service après-vente agréé CASIO pour le faire réparer. L'emploi prolongé d'un cordon endommagé crée un risque d'incendie, de panne et de décharge électrique.
- Le chargeur devient légèrement chaud pendant la charge. Ceci est normal et ne provient pas d'une défectuosité.
  - Débranchez le cordon d'alimentation de la prise secteur lorsque vous n'utilisez pas le chargeur.
  - N'utilisez jamais de détergent pour nettoyer le cordon d'alimentation (en particulier la fiche).
  - Ne jamais recouvrir le chargeur d'une couverture, etc. Ceci crée un risque d'incendie.

## ■ Autre précautions

L'appareil photo devient légèrement chaud quand il est utilisé. Ceci est normal et ne provient pas d'une défectuosité.

## ■ Protection des droits d'auteur

L'emploi non autorisé, à l'exception d'un usage personnel, de photos ou de séquences vidéo, appartenant à d'autres personnes, sans la permission du détenteur de ces droits est interdit par les lois sur la propriété intellectuelle. Dans certains cas, l'enregistrement de représentations en public, de spectacles, d'expositions, etc. peut être totalement interdit, même pour un usage personnel. Il est strictement interdit par les lois sur la propriété intellectuelle et les traités internationaux de mettre des fichiers, achetés ou obtenus gratuitement, sur un site Web, un site de partage de fichiers ou tout autre site Internet, ou encore de les distribuer à des tiers sans la permission du détenteur des droits d'auteur. Par exemple, le téléchargement ou la distribution sur Internet d'images d'émissions de télévision, de concerts en direct, de vidéos musicales, etc. photographiées ou enregistrées avec cet appareil photo peuvent violer les droits de tiers. Notez que CASIO COMPUTER CO., LTD. décline toute responsabilité quant à l'emploi de ce produit en violation des droits d'auteur ou des lois sur la propriété intellectuelle.

Les termes suivants, utilisés dans ce manuel, sont des marques déposées ou des marques commerciales de leurs détenteurs respectifs.

Notez que les marques commerciales <sup>™</sup> et les marques déposées <sup>®</sup> ne sont pas mentionnées dans le texte de ce manuel.

- Le logo microSD est une marque commerciale.
- Le logo microSDHC est une marque commerciale.
- Microsoft, Windows, Internet Explorer, Windows Media, Windows Vista, Windows 7 et DirectX sont des marques déposées ou des marques commerciales de Microsoft Corporation aux États-Unis et dans d'autres pays.
- Macintosh, Mac OS, QuickTime et iPhoto sont des marques commerciales d'Apple Inc.
- Adobe et Reader sont des marques commerciales ou des marques déposées aux États-Unis et dans d'autres pays par Adobe Systems Incorporated.
- YouTube, le logo YouTube et « Broadcast Yourself » sont des marques commerciales ou des marques déposées de YouTube, LLC.
- microSD est une marque commerciale de SD Card Association.
- EXILIM, Photo Transport, Dynamic Photo, Dynamic Photo Manager et YouTube Uploader for CASIO sont des marques déposées ou des marques commerciales de CASIO COMPUTER CO., LTD.
- Tous les autres noms de sociétés ou de produits mentionnés dans ce manuel sont soit des marques déposées soit des marques commerciales de leurs sociétés respectives.

La copie commerciale non autorisée, de quelque type qu'elle soit, la distribution et la copie des logiciels fournis via un réseau sont interdites.

Ce produit contient le système PrKERNELv4 Real-time OS de eSOL Co., Ltd. Copyright © 2007 eSOL Co., Ltd.



PrKERNELv4 est une marque déposée de eSOL Co., Ltd. au Japon.

Ce produit contient le logiciel de FotoNation, Inc.

FotoNation est une marque déposée de FotoNation, Inc.

Face Tracker une marque déposée de FotoNation, Inc.



La fonction de téléchargement vers YouTube de ce produit est sous licence de YouTube, LLC. La présence de la fonction de téléchargement vers YouTube de ce produit n'est pas une promotion ni une recommandation du produit par YouTube, LLC.

## Alimentation

### Charge

#### Si le témoin [CHARGE] clignote en rouge...

- La batterie ne peut pas être chargée parce que la température ambiante ou la température du chargeur est trop élevée ou trop basse. Laissez l'appareil photo à un endroit où la température reste dans la plage préconisée pour la recharge. Lorsqu'il revient à une température permettant la charge, le témoin [CHARGE] s'allume en rouge.
- Vérifiez si les contacts du chargeur et de la batterie sont sales. S'ils sont sales, essuyez-les avec un chiffon sec.

Si les problèmes persistent, la batterie est peut-être défectueuse. Contactez le service après-vente agréé CASIO le plus proche.

## Pour remplacer la batterie

**1. Avant d'ouvrir le couvercle de batterie, essuyez avec précaution le sable ou l'humidité de l'appareil photo pour qu'ils ne risquent pas de pénétrer dans le logement de batterie.**

**2. Ouvrez le couvercle de batterie et retirez la batterie actuelle.**

Tout en orientant l'écran de contrôle de l'appareil photo vers le haut, faites glisser l'obturateur dans le sens de la flèche. Lorsque la batterie ressort, tirez-la pour la sortir de l'appareil photo.

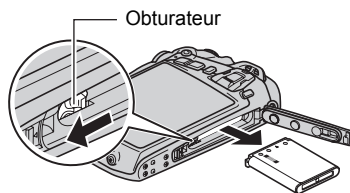

**3. Insérez une nouvelle batterie.**

### **IMPORTANT !**

- N'ouvrez jamais le couvercle de batterie en présence d'eau. De l'eau risquerait de pénétrer à l'intérieur de l'appareil photo et de causer des dommages irréparables.

## Précautions concernant la batterie

### ■ Précautions à prendre pendant l'emploi

- Utilisée à basses températures, une batterie a toujours une autonomie inférieure à la normale. Ceci est dû aux caractéristiques de la batterie et non pas à l'appareil photo.
- Chargez la batterie à un endroit où la température reste entre 5°C et 35°C. Hors de cette plage de températures, il faudra plus de temps pour charger la batterie, et dans certains cas il sera même impossible de la charger.
- Ne déchirez et ne retirez pas l'étiquette extérieure de la batterie.
- Si l'autonomie d'une batterie est extrêmement limitée après une charge complète, c'est probablement que la batterie a atteint sa limite de service. Dans ce cas, remplacez la batterie par une neuve.

## ■ Précautions concernant l'entreposage

- Une batterie chargée, mais non utilisée pendant un certain temps, perd de sa capacité. Si vous prévoyez de ne pas utiliser une batterie pendant quelque temps, videz-la avant de la ranger.
- Retirez toujours la batterie de l'appareil photo lorsque vous ne l'utilisez pas. Si vous la laissez dans l'appareil photo, elle se déchargera peu à peu et se videra, et il lui faudra plus de temps pour se recharger la prochaine fois que vous utiliserez l'appareil photo.
- Rangez vos batteries dans une pièce fraîche et sans humidité (20°C au maximum).
- Pour éviter qu'une batterie inutilisée ne se surdécharge, chargez-la complètement puis insérez-la dans l'appareil de manière à la vider complètement environ une fois tous les six mois.

## ■ Utilisation de l'appareil photo dans un autre pays

---

### ■ Précautions à prendre pendant l'emploi

- Le chargeur fourni peut fonctionner sur un courant secteur de 100 V à 240 V CA, 50/60 Hz. Notez toutefois que la forme de la fiche du cordon d'alimentation diffère selon les pays ou les zones géographiques. Avant de partir en voyage, renseignez-vous auprès de votre agence de voyage sur la tension secteur, la forme des prises, etc. du pays où vous vous rendez.
- Ne raccordez pas le chargeur au secteur par un convertisseur de tension ou un dispositif similaire. Ceci peut provoquer une panne.

### ■ Batteries de rechange

- Il est conseillé de toujours emporter en voyage des batteries de rechange chargées (NP-80) pour ne pas manquer des occasions de prises de vue.

## Utilisation d'une carte mémoire

Reportez-vous à la page 20 pour de plus amples informations sur les cartes mémoire prises en charge et sur l'insertion d'une carte mémoire.

### Pour remplacer une carte mémoire

**1. Avant d'ouvrir le couvercle de carte mémoire/borne, essayez avec précaution le sable ou l'humidité de l'appareil photo pour qu'ils ne risquent pas de pénétrer dans l'appareil photo.**

**2. Remplacez la carte mémoire.**

Appuyez sur la carte mémoire et relâchez-la. Elle ressort légèrement de son logement. Sortez la carte et insérez-en une autre.

- Ne retirez jamais une carte de l'appareil photo quand le témoin arrière clignote en vert. Non seulement l'image ne pourra pas être sauvegardée mais la carte mémoire risque d'être endommagée.

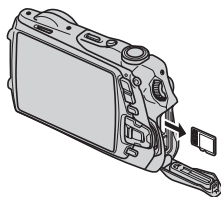

### **IMPORTANT !**



- N'ouvrez jamais le couvercle de carte mémoire/borne en présence d'eau. De l'eau risquerait de pénétrer à l'intérieur de l'appareil photo et de causer des dommages irréparables.

### ■ Utilisation d'une carte mémoire

- Si une carte mémoire se met à ne pas réagir normalement pendant la lecture, vous pouvez essayer de la formater (page 147). Il est conseillé de toujours emporter avec soi plusieurs cartes mémoire pour les prises de vue hors de la maison ou du bureau.
- Le fait d'enregistrer et de supprimer un grand nombre de fois les données d'une carte mémoire peut réduire la capacité de mémorisation de la carte. C'est pourquoi il est conseillé de reformater périodiquement une carte mémoire.
- Une charge électrostatique, des parasites électriques et d'autres phénomènes peuvent endommager et même détruire les données. Veillez à toujours sauvegarder vos données importantes sur un autre support (CD-R, CD-RW, disque dur, etc.).



## ■ Précautions à prendre avec les cartes mémoire

Avec certains types de cartes le traitement des images peut être plus lent. Vous pouvez par exemple rencontrer des problèmes lors de la sauvegarde de séquences vidéo de haute qualité (WIDE et STD). Avec certains types de cartes mémoire, il faut plus de temps pour enregistrer les séquences vidéo, et ceci peut entraîner une perte d'images. La perte d'images est indiquée par le clignotement de  et  sur l'écran de contrôle. Il est donc conseillé d'utiliser une carte mémoire ayant une vitesse de transfert d'au moins 10 Mo par seconde.

## ■ Mise au rebut ou transfert de propriété d'une carte mémoire ou de l'appareil photo

Les fonctions de formatage et de suppression de l'appareil photo n'effacent pas complètement les fichiers de la carte mémoire. Les données originales restent sur la carte. Notez que vous êtes responsables des données que contiennent vos cartes mémoire. Avant de mettre au rebut une carte mémoire ou l'appareil photo, ou avant un transfert de propriété à un tiers, effectuez les opérations suivantes par mesure de précaution.

- Avant de mettre une carte au rebut, détruisez-la physiquement ou utilisez un logiciel de suppression de données du commerce pour détruire complètement les données enregistrées sur la carte mémoire.
- Lors du transfert de propriété d'une carte mémoire à un tiers, utilisez un logiciel de suppression de données du commerce pour détruire toutes les données enregistrées.
- Utilisez la fonction de formatage (page 147) pour effacer complètement les données enregistrées dans la mémoire de l'appareil photo avant la mise au rebut ou le transfert de propriété.

## Configuration système requise pour le logiciel fourni (CD-ROM fourni)

La configuration système requise est différente pour chaque application. Vérifiez bien la configuration requise pour l'application que vous voulez utiliser. Les valeurs indiquées sont des exigences minimales pour l'exécution de chaque application. Selon le nombre d'images et la taille des images traitées, une capacité supérieure peut être requise.

### ● Windows

#### YouTube Uploader for CASIO

Système d'exploitation : Windows 7 / Vista / XP (SP2/SP3) / 2000 (SP4)

- Mémoire suffisante pour l'exécution du système d'exploitation
- Configuration de l'ordinateur permettant la lecture de séquences sur le site de YouTube.
- Configuration de l'ordinateur permettant le téléchargement de séquences sur le site de YouTube.

#### Photo Transport 1.0

Système d'exploitation : Windows 7 / Vista / XP / 2000

Mémoire : Au moins 64 Mo

Espace disponible sur le disque dur : Au moins 2 Mo

#### Dynamic Photo Manager

Système d'exploitation : Windows 7 / Vista (SP1) / XP (SP3)

Mémoire : Au moins 512 Mo

Espace disponible sur le disque dur : Au moins 10 Mo

Navigateur Internet : Internet Explorer 6.0 ou supérieur, ou navigateur aux fonctions équivalentes

Autre : QuickTime 7.6 ou supérieur et Windows Media Player 10 ou supérieur installé.  
Ordinateur à connexion continue à Internet  
(1 Mbps ou supérieur)

#### Adobe Reader 8

Système d'exploitation : Windows Vista / XP (SP2/SP3) / 2000 (SP4)

Processeur : Class Pentium III

Mémoire : Au moins 128 Mo

Espace disponible sur le disque dur : Au moins 180 Mo

Autre : Internet Explorer 6.0 ou supérieur installé

Pour le détail sur la configuration système minimale requise pour chaque application, voir les fichiers « Lire » sur le CD-ROM CASIO Digital Camera Software fourni avec l'appareil photo.

## Réglages par défaut après la réinitialisation

Les tableaux suivants montrent les réglages par défaut des paramètres des menus (s'affichant par le bouton [MENU]) après la réinitialisation de l'appareil photo (page 147). Les paramètres de chaque menu dépendent du mode dans lequel se trouve l'appareil photo, REC ou PLAY.

- Un tiret (–) indique un paramètre qui n'est pas réinitialisé ou un paramètre pour lequel la réinitialisation n'est pas possible.



### ■ Mode REC

#### Onglet « REC »

Mise au point	<b>AF</b> (Autofocus)
Continu	Off
Retardateur	Off
Lumière ERG	Off
Audio séquence	On
Obturation auto	Off
Détection vsgs	Off
Antibougé	Off
Zone AF	<b>AF</b> Ponctuelle
Éclairage AF	On
Cadre mise/pt	[ ]
Zoom numérique	On
Obt. rapide	On
Grille	Off



Revue	On
Guide icônes	On
Mémoire	<b>BS</b> BEST SHOT : Off / Obturation auto : Off / Flash : On / Mise au point : Off / Balance blancs : Off / ISO : Off / Zone AF : On / Mesure Lumière : Off / Continu : Off / Retardateur : Off / Intensité flash : Off / Zoom numérique : On / Position MF : Off / Position zoom : Off

## Onglet « Qualité »

<b>Taille</b>	12 M (4000×3000)
 <b>Qualité (Photos)</b>	Normale
 <b>Qualité (Séquences)</b>	STD
<b>Modif EV</b>	0.0
<b>Balance blancs</b>	Auto
<b>ISO</b>	Auto

<b>Mesure Lumière</b>	 Multi
<b>Éclairage</b>	Extra
<b>Filtre couleur</b>	Off
<b>Netteté</b>	0
<b>Saturation</b>	0
<b>Contraste</b>	0
<b>Intensité flash</b>	0

## Onglet « Réglage »

<b>Ecran</b>	Auto 2
<b>Sons</b>	Démarrage : Son 1 / Demi-obturat : Son 1 / Obturation : Son 1 / Activation : Son 1 /  Activation : ■■■□□□ /  Lecture : ■■■□□□
<b>Ouverture</b>	Off
<b>No. fichier</b>	Continuer
<b>Heure univers</b>	Locale
<b>Horodatage</b>	Off

<b>Régler</b>	–
<b>Style date</b>	–
<b>Language</b>	–
<b>Veille</b>	1 min
<b>Arrêt auto</b>	2 min
 <b>Marche</b>	Marche
<b>USB</b>	Mass Storage
<b>Sortie vidéo</b>	–
<b>Formater</b>	–
<b>Réinitialiser</b>	–

## ■ Mode PLAY

### Onglet « PLAY »

<b>Diaporama</b>	Image : Tout / Durée : 30 min / Intervalle : 3 sec / Effet : Motif 1
<b>Photo dynamique</b>	–
<b>Convert film</b>	–
<b>Présentation photos</b>	–
<b>MOTION PRINT</b>	9 images
<b>Edition séquence</b>	–
<b>Éclairage</b>	–
<b>Yeux rouges</b>	–
<b>Balance blancs</b>	–

<b>Luminosité</b>	0
<b>Impr. DPOF</b>	–
<b>Protéger</b>	–
<b>Heure/Date</b>	–
<b>Rotation</b>	–
<b>Redimensionner</b>	–
<b>Rogner</b>	–
<b>Doublage</b>	–
<b>Copie</b>	–
<b>Diviser groupe</b>	–







---



### Onglet « Réglage »

- Les paramètres de l'onglet « Réglage » sont les mêmes en mode REC et en mode PLAY.

### Dépannage

Problème	Cause possible et mesure recommandée
<b>Alimentation</b>	
L'appareil ne se met pas en service.	<ol style="list-style-type: none"> <li>1) La batterie n'est peut-être pas installée correctement (page 17).</li> <li>2) La batterie est peut-être vide. Chargez la batterie (page 16). Si la batterie se vide rapidement après la charge, c'est qu'elle a atteint sa durée de service et qu'elle doit être remplacée par une neuve. Procurez-vous une batterie rechargeable au lithium-ion CASIO NP-80 dans le commerce.</li> </ol>
L'appareil photo se met soudain hors service.	<ol style="list-style-type: none"> <li>1) L'arrêt automatique s'est peut-être activé (page 145). Remettez l'appareil en service.</li> <li>2) La batterie est peut-être vide. Chargez la batterie (page 16).</li> <li>3) La protection de l'appareil photo s'est peut-être activée parce que la température de l'appareil photo était trop élevée. Dans ce cas, mettez l'appareil photo hors service et attendez qu'il refroidisse avant de le réutiliser.</li> </ol>
L'appareil ne se met pas hors service. Rien ne se passe lorsque vous appuyez sur un bouton.	Retirez la batterie de l'appareil photo puis réinsérez-la.
<b>Prise de vue</b>	
L'image n'est pas enregistrée lorsque le déclencheur est pressé.	<ol style="list-style-type: none"> <li>1) Si l'appareil photo est en mode PLAY, accédez au mode REC.</li> <li>2) Si le flash est en train de se charger, attendez que la charge soit terminée.</li> <li>3) Si le message « Mémoire pleine » apparaît, transférez des images sur votre ordinateur, supprimez les images dont vous n'avez plus besoin, ou bien utilisez une autre carte mémoire.</li> </ol>
L'autofocus ne fonctionne pas correctement.	<ol style="list-style-type: none"> <li>1) Si l'objectif est sale, nettoyez-le.</li> <li>2) Le sujet n'est peut-être pas au centre du cadre de mise au point lorsque vous cadrez l'image.</li> <li>3) L'autofocus ne convient peut-être pas à la mise au point du sujet que vous voulez prendre (page 30). Utilisez la mise au point manuelle (page 67).</li> <li>4) Vous bougez peut-être l'appareil photo pendant la prise de vue. Essayez de prendre des photos avec l'antibougé ou utilisez un pied photographique.</li> <li>5) Vous essayez de prendre des photos en appuyant à fond sur le déclencheur sans attendre que l'autofocus agisse. Appuyez à demi sur le déclencheur et attendez que l'autofocus ait le temps de faire la mise au point.</li> </ol>

Problème	Cause possible et mesure recommandée
Le sujet n'est pas net sur l'image enregistrée.	La mise au point n'a peut-être pas été effectuée correctement. Lorsque vous cadrez l'image, veillez à bien mettre le sujet à l'intérieur du cadre de mise au point.
Le flash ne s'éclaire pas.	1) Si  (Flash désactivé) est sélectionné comme mode de flash, changez de mode (page 40). 2) Si la batterie est vide, chargez-la (page 16). 3) Si une scène BEST SHOT utilisant  (Flash désactivé) est sélectionnée, changez de mode flash (page 40) ou sélectionnez une autre scène BEST SHOT (page 58).
L'icône  (Flash désactivé) clignote en rouge sur l'écran de contrôle et le flash ne s'éclaire pas.	Le flash ne fonctionne peut-être pas correctement. Contactez un service après-vente agréé CASIO ou votre revendeur original. Notez que vous pouvez toujours prendre des photos sans flash quand le flash ne s'éclaire pas.
L'appareil photo se met hors service pendant le compte à rebours du retardateur.	La batterie est peut-être vide. Chargez la batterie (page 16).
L'image sur l'écran de contrôle n'est pas nette.	1) Vous utilisez peut-être la mise au point manuelle mais n'avez pas fait la mise au point. Faites la mise au point (page 67). 2) Vous utilisez peut-être  (Macro) pour photographier un paysage ou un portrait. Utilisez l'autofocus pour les paysages et les portraits (page 67). 3) Vous essayez peut-être d'utiliser l'autofocus ou  (Infini) alors que le sujet est très rapproché. Utilisez  (Macro) pour les gros-plans (page 67).
Il y a une ligne verticale sur l'écran de contrôle.	Si le sujet photographié est très éclairé, une bande verticale peut apparaître sur l'image. Il s'agit d'un phénomène du CCD appelé « traînée verticale » et non pas d'une défectuosité de l'appareil photo. Cette traînée n'est pas enregistrée avec l'image dans le cas d'une photo, mais elle l'est dans le cas d'une séquence vidéo.
Bruit numérique sur les images.	1) La sensibilité a peut-être été augmentée automatiquement pour un sujet sombre et dans ce cas les risques de bruit numérique sont plus élevés. Utilisez une lampe ou autre chose pour éclairer le sujet. 2) Vous avez peut-être essayé de prendre des photos dans un lieu sombre avec  (Flash désactivé), ce qui a pour effet d'augmenter le bruit numérique et de rendre l'image moins fine. Dans ce cas, changez le mode de flash (page 40) ou utilisez des lampes pour améliorer l'éclairage. 3) La prise de vue à une sensibilité ISO élevée ou avec la fonction Éclairage peut accroître le bruit numérique. Utilisez une lampe ou autre chose pour éclairer le sujet.

Problème	Cause possible et mesure recommandée
L'image enregistrée n'a pas été sauvegardée.	<p>1) L'appareil photo a peut-être été mis hors service avant la fin de la sauvegarde et l'image n'a pas pu être sauvegardée. Si l'indicateur de batterie indique , chargez la batterie le plus vite possible (page 18).</p> <p>2) Vous avez peut-être retiré la carte mémoire de l'appareil photo avant la fin de la sauvegarde et l'image n'a pas pu être sauvegardée. Ne retirez pas la carte mémoire avant la fin de la sauvegarde.</p>
Bien que l'éclairage soit lumineux, les visages des personnes sur l'image sont sombres.	La lumière n'atteint pas suffisamment les personnes. Sélectionnez  (Flash activé) comme mode de flash pour utiliser le flash synchronisé sur la lumière du jour (page 40), ou bien augmenter l'indice de lumination du côté + (page 83).
Les photos de nuit ne ressortent pas bien.	<p>Utilisez les scènes BEST SHOT suivantes (page 58) pour la prise de vue nocturne.</p> <ul style="list-style-type: none"> <li>• Scène de nuit (pour photographier des paysages nocturnes seulement).</li> <li>• Scène de nuit Portrait (pour photographier des personnes devant un paysage nocturne).</li> </ul>
Les sujets sont trop sombres lors de prises de vue au bord de la mer ou sur la neige.	La lumière du soleil réfléchi par l'eau, le sable ou la neige peut causer une surexposition des images. Sélectionnez  (Flash activé) comme mode de flash pour utiliser le flash synchronisé sur la lumière du jour (page 40), ou bien augmenter l'indice de lumination du côté + (page 83).
Le cadre de mise au point n'apparaît pas sur l'écran de contrôle.	Normalement, le réglage de détection de visages de l'appareil photo change si vous mettez l'appareil photo hors service lorsque « Délect sourire » est sélectionné pour l'obturation automatique. Vous devrez changer ce réglage après la mise en service de l'appareil photo. Vous pouvez aussi régler l'appareil photo pour que le réglage d'obturation automatique soit mémorisé en sélectionnant « On » pour « Obturation auto » comme réglage par défaut à la mise en marche (page 81).
Le zoom numérique (y compris le zoom HD) ne fonctionne pas. La barre de zoom n'indique le zoom que jusqu'à un rapport de 3,0.	<p>1) Le zoom numérique est peut-être désactivé. Activez le zoom numérique (page 79).</p> <p>2) L'horodatage est peut-être activé, et dans ce cas le zoom numérique se désactive. Désactivez l'horodatage (page 142).</p>
L'obturateur ne se déclenche pas lors de la prise de vue avec l'obturation automatique.	L'obturation automatique ne s'active pas lors de la prise de vue sous un éclairage très lumineux ou très sombre, lors de la prise de vue d'un sujet en mouvement, etc. Dans ce cas, essayez de changer la sensibilité du déclenchement de l'obturation automatique (page 75), ou bien appuyez à fond sur le déclencheur pour actionner l'obturateur et prendre la photo.



Problème	Cause possible et mesure recommandée
L'image n'est pas nette pendant l'enregistrement d'une séquence vidéo.	1) La mise au point n'est peut-être pas possible parce que le sujet est hors de la plage de mise au point. Restez dans la plage de l'appareil photo. 2) L'objectif est peut-être sale. Nettoyez l'objectif (page 154).
<b>Lecture</b>	
La couleur de l'image lors de la lecture est différente de l'image affichée sur l'écran de contrôle lors de la prise de vue.	La lumière du soleil ou d'une autre source éclairait peut-être directement l'objectif lors de la prise de vue. Positionnez l'appareil photo de sorte que la lumière n'éclaire pas directement l'objectif.
Les images ne s'affichent pas.	L'appareil photo ne peut pas afficher les images enregistrées sur une carte mémoire avec un autre appareil photo numérique si elles ne sont pas de format DCF.
Impossible de procéder à l'édition (utiliser Impression présentation, redimensionner, rogner, changer la date et l'heure, réorienter l'image).	Il est impossible de corriger les types de photos suivantes. <ul style="list-style-type: none"> <li>• Photos créées avec MOTION PRINT.</li> <li>• Séquences vidéo.</li> <li>• Photos enregistrées avec un autre appareil photo.</li> </ul>
<b>Autre</b>	
Les mauvaises date et heure sont affichées, ou bien les mauvaises date et heure sont sauvegardées avec les données d'images.	La date et l'heure n'avaient pas été réglées correctement. Corrigez la date et l'heure (page 143).
Les messages affichés ne sont pas dans la bonne langue.	La langue sélectionnée pour l'affichage n'est pas la bonne. Changez le réglage de la langue (page 144).
Les images ne peuvent pas être transférées par une connexion USB.	1) Le câble USB n'est peut-être pas relié correctement. Vérifiez toutes les liaisons. 2) Le mauvais protocole de communication USB est sélectionné. Sélectionnez le protocole de communication USB adapté au type d'appareil raccordé (pages 122, 131). 3) Si l'appareil photo n'est pas en service, mettez-le en service. 4) Votre ordinateur ne pourra peut-être pas reconnaître l'appareil photo si celui-ci est raccordé par un concentrateur USB. Raccordez-le toujours directement au port USB de votre ordinateur.

Problème	Cause possible et mesure recommandée
<p>L'écran de sélection de langue apparaît lorsque l'appareil photo est en service.</p>	<p>1) Vous n'avez pas paramétré l'appareil photo après l'achat ou bien la batterie est restée vide dans l'appareil photo. Vérifiez les réglages de l'appareil photo (pages 19, 144).</p> <p>2) Problème éventuel au niveau des données enregistrées dans la mémoire de l'appareil photo. Dans ce cas, effectuez une réinitialisation pour rétablir les réglages par défaut de l'appareil photo (page 147). Ensuite réglez chaque paramètre. Si l'écran de sélection de langue ne réapparaît pas lorsque vous mettez l'appareil photo en service, cela signifie que les données de gestion de la mémoire de l'appareil photo ont été restaurées.</p> <p>Si le même message apparaît après la mise en service de l'appareil photo, contactez votre revendeur ou un service après-vente agréé CASIO.</p>
<p>L'heure et la date spécifiées après l'achat de l'appareil photo sont revenues à leurs réglages par défaut lorsque vous avez retiré la batterie de l'appareil photo.</p>	<p>Insérez la batterie dans l'appareil photo et réglez de nouveau l'heure et la date (page 19). Ne retirez pas la batterie de l'appareil photo dans les 24 heures au moins qui suivent le réglage de l'heure et de la date. Ensuite, les réglages ne seront pas réinitialisés si vous retirez la batterie.</p> <ul style="list-style-type: none"> <li>• Si les réglages initiaux de l'heure et de la date sont rétablis bien que la batterie ait été retirée plus de 24 heures après les réglages, il se peut que la mémoire de réglages de l'appareil photo soit défectueuse. Contactez votre revendeur ou un service après-vente agréé CASIO.</li> </ul>

<b>ALERT</b>	La protection de l'appareil photo s'est peut-être activée parce que la température de l'appareil photo était trop élevée. Dans ce cas, mettez l'appareil photo hors service et attendez qu'il refroidisse avant de le réutiliser.
<b>Batterie faible</b>	La charge de la batterie est faible.
<b>Localisation fichier impossible.</b>	L'image spécifiée avec le paramètre « Image » du diaporama ne peut pas être trouvée. Changez le réglage « Image » (page 94) et essayez de nouveau.
<b>Enregistrement autres fichiers impossible.</b>	Vous essayez de sauvegarder une scène BEST SHOT personnalisée dans le dossier « SCENE » alors que le dossier contient déjà 999 scènes personnalisées (page 61).
<b>ERREUR carte</b>	<p>Problème de carte mémoire. Mettez l'appareil photo hors service, retirez la carte mémoire et réinsérez-la dans l'appareil photo. Si ce message réapparaît lorsque l'appareil photo est remis en service, formatez la carte mémoire (page 147).</p> <p> <b>IMPORTANT !</b></p> <ul style="list-style-type: none"> <li>Le formatage d'une carte mémoire supprime tous ses fichiers. Avant le formatage, essayez de transférer les fichiers pouvant être récupérés sur un ordinateur ou sur un autre dispositif de stockage.</li> </ul>
<b>Vérifier connexions !</b>	Vous essayez de raccorder l'appareil photo à une imprimante alors que les réglages USB de l'appareil photo ne sont pas compatibles avec le système USB de l'imprimante (page 114).
<b>Batterie faible, fichier non sauvegardé</b>	La charge de la batterie est faible et le fichier d'image n'a pas pu être sauvegardé.
<b>Création dossier impossible</b>	Vous essayez d'enregistrer un fichier alors qu'il y a déjà 9999 fichiers dans le 999e dossier. Si vous voulez enregistrer d'autres fichiers, supprimez ceux dont vous n'avez plus besoin (page 29).
<b>ERREUR D'OBJECTIF</b>	Ce message apparaît et l'appareil photo s'éteint lorsque l'objectif effectue une opération inattendue. Si le même message apparaît après la mise en service de l'appareil photo, contactez un service après-vente agréé CASIO ou votre revendeur.
<b>Mettre papier !</b>	Tout le papier a été utilisé pendant l'impression.

<b>Mémoire pleine</b>	La mémoire est pleine d'images enregistrées et/ou de fichiers sauvegardés lors de l'édition des images. Supprimez les fichiers dont vous n'avez plus besoin (page 29).
<b>Pas sujet en mémoire. Utilisez BS « Photo dynamique » pour prendre sujet.</b>	La mémoire de l'appareil photo ne contient aucun sujet pouvant être inséré comme image d'arrière-plan.
<b>Erreur impression</b>	Une erreur s'est produite pendant l'impression. <ul style="list-style-type: none"> <li>• L'imprimante est hors service.</li> <li>• L'imprimante a engendré une erreur, etc.</li> </ul>
<b>Erreur enregistrement</b>	Pour une raison quelconque l'image n'a pas pu être compressée pendant le stockage des données d'image. Reprenez l'image.
<b>SYSTEM ERROR</b>	Le système de l'appareil photo est défectueux. Contactez votre revendeur ou un service après-vente agréé CASIO.
<b>Aucun fichier</b>	Il n'y a aucun fichier dans la mémoire de l'appareil photo ou sur la carte mémoire.
<b>Pas d'images à imprimer. Spécifier DPOF.</b>	Aucun fichier n'est spécifié actuellement pour l'impression. Effectuez les réglages DPOF nécessaires (page 117).
<b>Aucune image à enregistrer.</b>	La configuration que vous essayez de sauvegarder est celle d'une image qui ne peut pas être sauvegardée comme scène BEST SHOT.
<b>Carte non formatée</b>	La carte mémoire insérée dans l'appareil photo n'est pas formatée. Formatez la carte mémoire (page 147).
<b>Lecture fichier impossible</b>	Le fichier auquel vous essayez d'accéder est défectueux ou ne peut pas être lu par cet appareil photo.
<b>Fonction inutilisable</b>	Vous essayez de copier des images de la mémoire de l'appareil photo sur une carte mémoire alors qu'il n'y a pas de carte mémoire dans l'appareil photo (page 108).

## Nombre de photos/Temps d'enregistrement de séquences/ Temps d'enregistrement de la voix

### Photos

Taille de l'image (Pixels)	Qualité de l'image	Taille approximative du fichier d'image	Capacité de la mémoire de l'appareil (Approx. 35,7 Mo*1) pour l'enregistrement de photos	Capacité de la carte mémoire microSDHC (4 Go*2) pour l'enregistrement de photos
12 M (4000×3000)	Fine	7,87 Mo	4	490
	Normale	4,13 Mo	8	935
	Economique	2,76 Mo	13	1399
3:2 (4000×2656)	Fine	6,87 Mo	5	562
	Normale	3,62 Mo	10	1066
	Economique	2,43 Mo	15	1589
16:9 (4000×2240)	Fine	5,66 Mo	6	659
	Normale	3,0 Mo	12	1287
	Economique	2,02 Mo	18	1912
8 M (3264×2448)	Fine	4,59 Mo	7	841
	Normale	2,46 Mo	14	1570
	Economique	1,77 Mo	20	2182
5 M (2560×1920)	Fine	2,99 Mo	12	1291
	Normale	1,72 Mo	21	2245
	Economique	1,22 Mo	29	3165
3 M (2048×1536)	Fine	2,0 Mo	18	1931
	Normale	1,25 Mo	29	3089
	Economique	820 Ko	43	4709
VGA (640×480)	Fine	430 Ko	82	8980
	Normale	290 Ko	122	13314
	Economique	240 Ko	147	16088

## Séquences vidéo (avec enregistrement du son)

Qualité de l'image (Pixels)	Vitesse approximative des données (Débit d'images)	Capacité de la mémoire de l'appareil (Approx. 35,7 Mo* <sup>1</sup> ) pour l'enregistrement de séquences	Capacité de la carte mémoire microSDHC (4 Go* <sup>2</sup> ) pour l'enregistrement de séquences	Taille de fichier d'une séquence de 1 minute
WIDE 848×480	13 mégabits/seconde (30 images/seconde)	21 secondes	39 minutes 57 secondes	98,8 Mo
STD 640×480	10 mégabits/seconde (30 images/seconde)	27 secondes	52 minutes 45 secondes	74,8 Mo
LP 320×240	2,7 mégabits/seconde (15 images/seconde)	1 minute 40 secondes	3 heures 18 minutes	19,8 Mo
YouTube 640×480	10 mégabits/seconde (30 images/seconde)	27 secondes	52 minutes 45 secondes	74,8 Mo

## Enregistrement de la voix

Format de fichier	Taille maximale du fichier	Taille du fichier	Capacité de la mémoire de l'appareil (Approx. 35,7 Mo* <sup>1</sup> ) pour l'enregistrement de la voix	Capacité de la carte mémoire microSDHC (4 Go* <sup>2</sup> ) pour l'enregistrement de la voix
WAV IMA-ADPCM	4 Go	5,5 Ko/seconde	1 heure 52 minutes	197 heures 55 minutes

\*1 Capacité de la mémoire de l'appareil après le formatage

\*2 Les valeurs ci-dessus se basent sur l'emploi d'une carte mémoire microSD (SDHC) (Panasonic Corporation). Le nombre d'images pouvant être sauvegardées dépend du type de carte mémoire utilisée.

- Les capacités indiquées pour l'enregistrement de photos, de séquences et de la voix sont approximatives et doivent être utilisées à titre de référence seulement. La capacité réelle dépend du contenu de l'image.
- Les tailles de fichiers et les débits de données indiqués sont approximatifs et doivent être utilisés à titre de référence seulement. Les valeurs réelles dépendent du type d'images prises.
- Si la carte mémoire a une autre capacité, calculez le pourcentage par rapport à 4 Go pour obtenir le nombre d'images.
- La durée de chaque séquence est de 10 minutes au maximum. L'enregistrement de la séquence s'arrête automatiquement au bout de 10 minutes.

## Fiche technique

<b>Format de fichier</b>	Photos : JPEG (Exif Version 2.2) ; Norme DCF 1.0 ; Compatible DPOF Séquences vidéo : Motion JPEG AVI, son IMA-ADPCM (mono) Audio (Enregistrement de la voix) : WAV (mono)
<b>Support d'enregistrement</b>	Mémoire de l'appareil (Zone de stockage des images : 35,7 Mo*) microSD/microSDHC * Capacité de la mémoire de l'appareil après le formatage
<b>Tailles des images enregistrées</b>	Photos : 12 M (4000×3000), 3:2 (4000×2656), 16:9 (4000×2240), 8 M (3264×2448), 5 M (2560×1920), 3 M (2048×1536), VGA (640×480) Séquences vidéo : WIDE (848×480), STD (640×480), LP (320×240), YouTube (640×480)
<b>Suppression d'image</b>	1 fichier, tous les fichiers (avec protection de la mémoire)
<b>Pixels efficaces</b>	12,10 mégapixels
<b>Capteur d'images</b>	Taille : CCD à pixels carrés 1/2,3 pouce Total de pixels : 12,39 mégapixels
<b>Objectif/ Longueur focale</b>	F3,9 (GA) à 5,4 (T) f= 6,66 à 19,98 mm (équivalent de 38 à 114 mm en format 35 mm) Onze lentilles en neuf groupes, lentille asphérique comprise
<b>Zoom</b>	Zoom optique 3X, zoom numérique 4X (12X avec le zoom optique) Zoom HD 18,7X maximum (avec le zoom optique, taille VGA)
<b>Mise au point</b>	Autofocus par détection du contraste • Modes de mise au point : Autofocus, Mise au point en macro, Mise au point panoramique, Mode Infini, Mise au point manuelle • Zone AF : Intelligente, Ponctuelle, Multi, Poursuite ; avec éclairage AF
<b>Mise au point approximative (Photos) (De la surface de l'objectif)</b>	Autofocus : 10 cm à ∞ (Grand angle) Mise au point en macro : 10 cm à 50 cm (Grand angle) Infini : ∞ (Grand angle) Manuelle : 10 cm à ∞ (Grand angle) * La plage est affectée par le zoom optique.
<b>Mesure Lumière</b>	Multizones, Pondérée centrée et Ponctuelle par le capteur d'images
<b>Réglage de l'exposition</b>	Programme EA
<b>Correction de l'exposition</b>	-2,0 EV à +2,0 EV (incréments de 1/3 EV)
<b>Obturation</b>	Obturbateur CCD, obturbateur mécanique

<b>Vitesse d'obturation</b>	Photo (Auto) : 1/2 seconde à 1/1250e de seconde Photo (Scène de nuit) : 4 à 1/1250e de seconde * Peut varier en fonction de la configuration de l'appareil photo.
<b>Indice d'ouverture</b>	F3,9 (GA) à F8,9 (GA) (Lorsqu'un filtre gris est utilisé) * La valeur de l'ouverture change lorsque le zoom optique est utilisé.
<b>Balance blancs</b>	Auto, Lumière du jour, Temps couvert, Ombre, Jour Blanc Fluorescent, Lumière du jour Fluorescent, Tungstène, Manuelle
<b>Sensibilité (Sensibilité standard à la sortie, Indice d'exposition recommandé)</b>	Photos : Auto, équivalent à ISO 64, ISO 100, ISO 200, ISO 400, ISO 800, ISO 1600, ISO 3200 Séquences vidéo : Auto
<b>Retardateur</b>	Temps de déclenchement approximatif : 10 secondes, 2 secondes, Triple retardateur
<b>Modes de flash</b>	Auto, Désactivé, Activé, Doux, Réduction yeux rouges
<b>Portée du flash (Sensibilité ISO : Auto)</b>	0,2 m à 2,4 m (Grand angle) 0,5 m à 1,1 m (Téléobjectif) * La plage est affectée par le zoom optique.
<b>Temps de charge du flash</b>	Approximativement 4 secondes (maximum)
<b>Enregistrement</b>	Photos ; Macro ; Retardateur ; Obturation en continu (Cont. vit. normale/Cont. rapide) ; BEST SHOT ; Maquiller ; Paysage ; Intervalle ; Obturation automatique ; Détection de visages ; Photo dynamique ; Séquences vidéo (Normale, Séquence avec préenregistrement, Prise de séquences à intervalle, For YouTube) (avec son en monophonie) ; Audio (Enregistrement de la voix)
<b>Temps d'enregistrement audio maximal approximatif</b>	Après l'enregistrement : 30 secondes par image Enregistrement de la voix : 112 minutes (lorsque la mémoire de l'appareil photo est utilisée)
<b>Écran de contrôle</b>	Écran à cristaux liquides couleur TFT 2,5 pouces (LCD Super Net) 230.400 (960×240) points
<b>Viseur</b>	Écran de contrôle
<b>Fonction d'indication de l'heure</b>	Horloge numérique au quartz intégrée Date et heure : Enregistrées avec les données d'images Calendrier automatique : Jusqu'à 2049
<b>Heure univers</b>	162 villes dans 32 fuseaux horaires Nom de ville, date, heure, heure d'été
<b>Prises d'entrée/sortie</b>	Port USB/AV, compatible USB ultra-rapide
<b>Microphone</b>	Mono
<b>Haut-parleur</b>	Mono
<b>Alimentation</b>	Batterie rechargeable au lithium-ion (NP-80) ×1



## Autonomie approximative de la batterie

Toutes les valeurs suivantes représentent l'autonomie approximative à une température normale (23°C) jusqu'à la mise hors service de l'appareil photo. Ces valeurs ne sont pas garanties. L'autonomie de la batterie est plus courte à basses températures.

<b>Nombre de photos (CIPA) (Temps de fonctionnement)*1</b>	300 photos
<b>Lecture en continu (Photos)*2</b>	3 heures 40 minutes
<b>Temps d'enregistrement de séquences vidéo en continu approximatif</b>	2 heures 10 minutes
<b>Enregistrement de la voix en continu*3</b>	6 heures 50 minutes

- Batterie : NP-80 (Capacité nominale : 700 mAh)
- Support d'enregistrement : Carte mémoire microSDHC 4 Go (Panasonic Corporation)
- Conditions de mesure

\*1 Nombre de photos approximatif (CIPA) (Temps de fonctionnement)

Selon les normes de la CIPA (Camera and Imaging Products Association)

Température normale (23°C), écran éclairé, zoom entre gros-plan et téléobjectif toutes les 30 secondes, avec deux photos prises avec flash, mise hors service et remise en service toutes les 10 photos prises.

\*2 Temps de lecture approximatif

Température normale (23°C), défilement d'une image toutes les 10 secondes environ

\*3 Temps d'enregistrement en continu approximatif

- Les valeurs ci-dessus sont valides dans le cas d'une batterie neuve et complètement chargée. Les charges répétées réduisent l'autonomie de la batterie.
- La fréquence d'utilisation du flash, du zoom et de l'autofocus, ainsi que le temps d'utilisation de l'appareil photo ont une incidence importante sur le temps d'enregistrement et le nombre de photos.

<b>Consommation</b>	CC 3,7 V, approximativement 3,0 W
<b>Antichoc*</b>	Cet appareil photo a subi des tests de chute libre d'une hauteur de 2,13 mètres* sur du contreplaqué (en lauan). * Basés sur des tests CASIO équivalant à la norme MIL 810F Méthode 516.5 (6 faces, 8 coins, 12 bords : total 26 chutes).
<b>Étanchéité à l'eau*</b>	Correspond à une étanchéité à l'eau équivalant à la Classe de protection 8 (IPX8) et à la Classe de protection 6 (IPX6) IEC/JIS qui permet une immersion à 3,0 mètres pendant 60 minutes et protège contre les pulvérisations d'eau de toute part.
<b>Étanchéité à la poussière*</b>	Correspond à la Classe de protection contre la poussière 6 (IP6X) IEC/JIS.
<b>Dimensions</b>	103,5 (L) × 64,2 (H) × 19,9 (P) mm
<b>Poids</b>	154 g (avec la batterie et la carte mémoire) 135 g (sans la batterie et la carte mémoire)

\* La résistance aux chocs, l'étanchéité à l'eau et l'étanchéité à la poussière de ce produit se basent sur les résultats des tests effectués par CASIO mais ne garantissent pas que le produit fonctionnera, ne sera pas endommagé ou restera en état de fonctionnement s'il est exposé à ces situations.

## ■ Batterie rechargeable au lithium-ion (NP-80)

Tension nominale	3,7 V
Capacité nominale	700 mAh
Température de fonctionnement requise	-10 à 40°C
Dimensions	31,4 (L) × 39,5 (H) × 5,9 (P) mm
Poids	Approximativement 19 g

## ■ Chargeur (BC-80L)

Alimentation entrée	100 à 240 V CA, 80 mA, 50/60 Hz
Alimentation sortie	CC 4,2 V 550 mA
Température de fonctionnement requise	5 à 35°C
Batterie compatible	Batterie rechargeable au lithium-ion (NP-80)
Temps de charge	100 minutes
Dimensions	52 (L) × 20 (H) × 81 (P) mm (sans les projections)
Poids	Approximativement 50 g

**CASIO®**

**CASIO COMPUTER CO.,LTD.**  
6-2, Hon-machi 1-chome  
Shibuya-ku, Tokyo 151-8543, Japan

# Dynamic Photo

## Utilisation optimale de Dynamic Photo

Dynamic Photo  
Special Site

**Vous trouverez d'abondantes informations à propos de Dynamic Photo, par exemple des explications sur la manière d'utiliser les images Dynamic Photo, le service de conversion d'images Dynamic Photo, les modèles d'images et bien davantage, sur le site spécial Dynamic Photo à :**

<http://dp.exilim.com/>

Ce manuel est une introduction à Dynamic Photo, une fonction qui ouvre de toutes nouvelles perspectives dans le traitement des images numériques.

- Tous les clichés d'écran dans ce manuel sont en anglais. Toutefois, vous pouvez sélectionner une autre langue sur l'appareil photo, si vous le souhaitez.

## Sommaire

<b>Dynamic Photo ! Une toute nouvelle manière d'utiliser la photographie numérique ! ..</b>	<b>2</b>
La technologie Dynamic Photo .....	2
<b>Utilisation de modèles de sujets extraits Dynamic Photo .....</b>	<b>3</b>
Étape 1: Prenez la photo dans laquelle vous voulez insérer un modèle de sujet extrait .....	3
Étape 2: Effectuez les opérations suivantes pour créer une image Dynamic Photo. ....	3
<b>Création d'une image Dynamic Photo .....</b>	<b>5</b>
Étape 1 : Prenez le sujet en photo .....	5
Étape 2 : Créez l'image Dynamic Photo. ....	7
■ Quatre conseils pour bien détourer le sujet .....	9
■ Spécification du type de sujet et de la vitesse d'obturation en continu .....	10
■ Changement du réglage « Nbre de photos » .....	11
Étape 3 : Amusez-vous avec Dynamic Photo .....	12
Étape 4 : Convertissez une photo dynamique en film (Convert film) .....	12
Étape 5 : Utilisez vos images Dynamic Photo dans d'autres applications. ....	13

# Dynamic Photo ! Une toute nouvelle manière d'utiliser la photographie numérique !

Dynamic Photo permet de détourner facilement un sujet en mouvement à partir d'une série de photos pour l'insérer dans d'autres photos ! En une seule opération, l'appareil photo extrait automatiquement le sujet en détournant jusqu'à 20 photos de la série prise. Devenez la vedette de vos photos numériques ! Créez les photos de vos rêves ! Simplement sur l'appareil photo, sans recourir à un ordinateur ! Avec Dynamic Photo, vous pouvez prendre des photos, créer des images et les regarder, n'importe où !

## La technologie Dynamic Photo

Dynamic Photo permet d'extraire facilement un sujet en mouvement à partir d'une série de photos prises en obturation continue pour l'insérer dans une autre photo ! Ceci permet d'associer des photos en tout genre pour créer des scènes surprenantes, absolument incroyables.

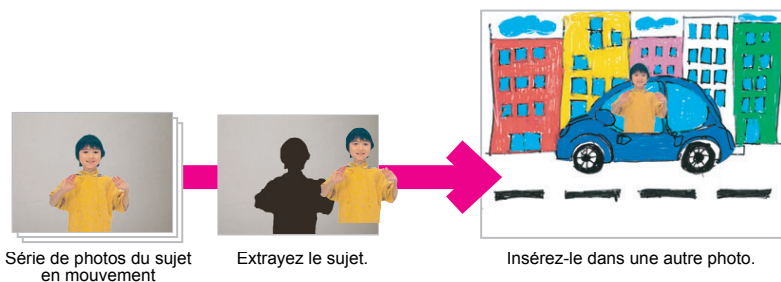

Vous pouvez créer une image Dynamic Photo en insérant un sujet en mouvement dans une photo servant de fond. Avant d'effectuer les opérations suivantes, vous devez prendre la photo du fond où le sujet en mouvement sera inséré.

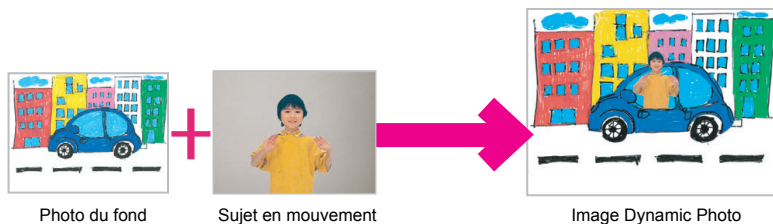

# Utilisation de modèles de sujets extraits Dynamic Photo

La mémoire de votre appareil photo numérique contient un certain nombre de modèles de sujets extraits. Vous pouvez utiliser ces sujets pour vous exercer à créer des images Dynamic Photo en les insérant dans vos propres photos.

## Étape 1: Prenez la photo dans laquelle vous voulez insérer un modèle de sujet extrait.

### 1. Retirez la carte mémoire de l'appareil photo (le cas échéant).

Vous ne pourrez pas accéder aux modèles de sujets extraits enregistrés dans la mémoire de l'appareil photo si la carte mémoire est dans l'appareil photo.



### 2. En mode REC, cadrez le sujet et appuyez sur le déclencheur pour prendre une photo normale.

Vous allez insérer le modèle de sujet extrait dans cette photo.

## Étape 2: Effectuez les opérations suivantes pour créer une image Dynamic Photo.

### 1. Appuyez sur [▶] pour accéder au mode PLAY.

### 2. Effectuez l'opération suivante sur l'appareil photo [MENU] → Onglet PLAY → « Photo dynamique ».



### 3. Utilisez [◀] et [▶] pour sélectionner la photo prise à l'étape 1 ci-dessus, puis appuyez sur [SET].

### 4. Utilisez [◀] et [▶] pour sélectionner le modèle de sujet extrait enregistré dans la mémoire de l'appareil photo que vous voulez insérer dans la photo, puis appuyez sur [SET].

### 5. Utilisez le bouton de zoom pour ajuster la taille du sujet et utilisez [▲], [▼], [◀] et [▶] pour ajuster sa position. Lorsque tout est comme vous voulez, appuyez sur [SET].

Le modèle de sujet extrait est inséré dans la photo et une image Dynamic Photo est créée.



## 6. Après avoir créé une image Dynamic Photo, l'image obtenue avec le sujet inséré apparaît sur l'écran de contrôle.

Lorsque vous maîtrisez cette technique avec les modèles de sujets proposés, vous pouvez extraire vos propres sujets et les insérer dans vos photos pour créer des images Dynamic Photo vraiment originales.

### Important !

- Vous ne pourrez pas accéder aux modèles de sujets extraits enregistrés dans la mémoire de l'appareil photo si la carte mémoire est dans l'appareil photo. Si vous voulez utiliser les modèles de sujets extraits quand une carte mémoire est dans l'appareil photo, effectuez une copie dans le sens « Mémoire → Carte » pour copier les modèles de sujets extraits de la mémoire de l'appareil photo sur la carte mémoire.
- Si vous effectuez une suppression ou un formatage, les modèles de sujets extraits seront supprimés de la mémoire de l'appareil photo. Le cas échéant, vous pouvez les télécharger du site Dynamic Photo (<http://dp.exilim.com/>) et les remettre dans la mémoire de l'appareil photo.
- Notez que les modèles de sujets extraits contiennent certains sujets qui ne peuvent pas être créés avec la fonction Dynamic Photo de cet appareil photo.

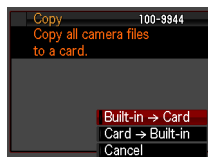



## Étape 1 : Prenez le sujet en photo.

Les images Dynamic Photo sont créées à partir d'un sujet extrait d'une photo et inséré dans une autre photo. Le terme « sujet » désigne ici ce que vous voulez extraire ou détourner de la première photo. Effectuez les opérations suivantes pour prendre les photos et extraire le sujet.

**Pour extraire le sujet, vous devez d'abord le photographier devant un fond. Puis, vous devez reprendre le même fond en photo, mais cette fois sans le sujet.**

(Prenez deux photos.)



① Avec le sujet



② Même angle, même fond, sans le sujet.  
Ne bougez pas l'appareil photo.





L'appareil photo extrait le sujet automatiquement.

### 1. Mettez l'appareil photo en service et appuyez sur le bouton [BS].

### 2. Sélectionnez « Photo dynamique ».

Sur le menu de scènes BEST SHOT, sélectionnez « Photo dynamique », c'est-à-dire la troisième option.

Utilisez [◀] et [▶] pour amener le cadre rouge  sur , puis appuyez sur le bouton [SET].

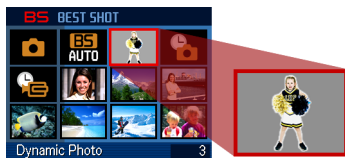

### 3. D'abord, photographiez le sujet.

Vous obtiendrez de meilleurs résultats si vous fixez l'appareil photo sur un pied photo. Tout en orientant l'appareil photo vers le sujet qui bouge, appuyez sur le déclencheur pour prendre la photo. Si vous sélectionnez « Sujet mobile », l'appareil photo prendra une série de photos pendant quelques secondes.

- Pour obtenir les meilleurs résultats possibles...
  - Reportez-vous à « [Quatre conseils pour bien détourer le sujet](#) ».
- Vous pouvez sélectionner le type de sujet et spécifier le réglage « Nbre de photos » ici en appuyant sur [SET].
  - Reportez-vous à « [Spécification du type de sujet et de la vitesse d'obturation en continu](#) ».
  - Reportez-vous à « [Changement du réglage « Nbre de photos »](#) » pour de plus amples informations.
- Le flash se désactive (🚫) automatiquement pendant la prise de vue avec Dynamic Photo.



Laissez tout d'abord le sujet faire un signe de la main ou un mouvement simple quand vous prenez la photo.

### 4. Puis, reprenez le même fond en photo, mais cette fois sans le sujet.

Après avoir pris la première photo avec le sujet, dites au sujet de se mettre hors champ. Pour obtenir exactement le même fond que sur la première photo (avec le sujet), ne bougez pas l'appareil photo. Lorsque tout est prêt, appuyez sur le déclencheur.

À ce moment une seule photo du fond est prise (non pas toute une série de photos).

Il n'est pas nécessaire de bien cadrer les deux photos quand le mur est uni et sans motifs particuliers, comme sur l'illustration de droite.

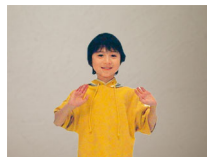
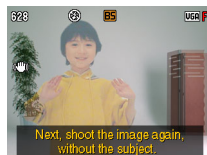

## Terminé !

L'appareil photo compare les photos prises aux étapes 3 et 4 et extrait le sujet. La photo du sujet extrait apparaît sur l'écran de contrôle. Si vous avez sélectionné



« Sujet mobile », les 20 photos du sujet qui ont été prises défilent sur l'écran, créant une illusion de mouvement.

- Le fond n'est pas sauvegardé. Seules les 20 photos du sujet détourné sont sauvegardées.
- Vous pouvez interrompre l'extraction du sujet à n'importe quel moment en appuyant sur [MENU] ou [BS].

## Étape 2 : Créez l'image Dynamic Photo.

Procédez de la façon suivante pour insérer le sujet extrait à l'étape 1 ci-dessus dans une photographie (nouvelle photo du fond) et créer l'image finale Dynamic Photo.

**1. Appuyez sur [▶] pour accéder au mode PLAY.**



**2. Effectuez l'opération suivante sur l'appareil photo [MENU] → Onglet PLAY → « Photo dynamique ».**

**3. Utilisez [◀] et [▶] pour sélectionner la photo du fond, puis appuyez sur [SET].**

Sélectionnez la photo que vous voulez utiliser comme fond.

Vous devez prendre en photo le fond souhaité avant d'effectuer les opérations suivantes.

- \* Seules les photos pouvant être utilisées comme fond apparaissent à ce moment.
- Seule une photo remplissant les conditions suivantes peut être utilisée comme photo de fond.
  - La photo a été enregistrée avec cet appareil photo ou a été transférée dans la mémoire de l'appareil photo avec Photo Transport.
  - La photo est de format 4:3.

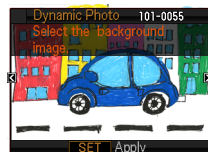

**4. Utilisez [◀] et [▶] pour sélectionner le sujet que vous voulez insérer, puis appuyez sur [SET].**

\* Seuls les sujets qui peuvent être insérés dans d'autres photos apparaissent à ce moment.

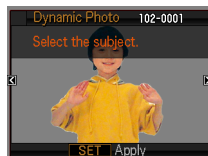

**5. Utilisez le bouton de zoom pour ajuster la taille du sujet et utilisez [▲], [▼], [◀] et [▶] pour ajuster sa position. Lorsque tout est comme vous voulez, appuyez sur [SET].**

Le sujet est inséré dans la photo du fond et crée une image Dynamic Photo.



**6. Lorsque l'image Dynamic Photo a été créée, l'image finale apparaît sur l'écran de l'appareil photo avec le sujet en mouvement.**



**Terminé !**

- La taille d'une image Dynamic Photo créée par incrustation d'un sujet en mouvement dans la photo du fond est de 2 M. Si la taille de la photo de fond dans laquelle un sujet en mouvement est inséré est inférieure à 2 M, l'image obtenue sera de même taille que la photo du fond.
- La taille d'une image Dynamic Photo créée par incrustation d'un sujet stationnaire dans la photo du fond est de 6 M. Si la taille de la photo de fond dans laquelle un sujet en stationnaire est inséré est inférieure à 6 M, l'image obtenue sera de même taille que la photo du fond.

## Quatre conseils pour bien détourer le sujet

- Lorsque vous photographiez le sujet, prenez-le devant un mur blanc ou une surface d'une autre couleur que celle du sujet. L'appareil photo ne pourra pas détourer le sujet correctement s'il est de même couleur ou de couleur similaire au fond.
- Choisissez un mur uni comme fond, pas un mur comportant des motifs ou formes complexes.



**Trouvez un mur uni dont la couleur est différente de celle du sujet.**

Recommandé !!

**Technique de prise de vue ①**



**Cherchez un mur uni sans motifs.**

Vous obtiendrez de meilleurs résultats si vous utilisez comme fond un mur sans aucun motif, comme ci-dessus. Dans ce cas, ce n'est pas la peine de bien positionner l'appareil photo lorsque vous prenez la seconde photo (fond seulement) nécessaire à Dynamic Photo. Lorsque vous prenez un sujet en mouvement devant un mur uni, vous pouvez bouger l'appareil photo pour suivre le sujet.

Pour ce type de fond vous pouvez sélectionner « 1 » pour le réglage « Nbre de photos ». Pour le détail, reportez-vous à « Changement du réglage « [Nbre de photos](#) » » (page 11).

**Technique de prise de vue ②**

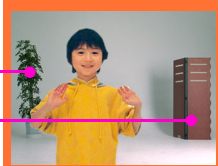

**Trouvez des points de référence et utilisez un pied photo.**

Si la photo contient des points de référence, comme ci-dessus, vous devrez cadrer la seconde photo (fond seulement) précisément en tenant compte de ces points. Dans ce cas ne bougez pas, si possible, l'appareil photo lorsque vous prenez la première photo (sujet et fond) et la seconde photo (fond seulement). Utilisez si possible un pied photo et veillez à cadrer la première et la seconde photo exactement de la même façon.

---

## Demandez au sujet de reculer du mur pour éliminer les ombres !

L'appareil photo risque de confondre le sujet et les ombres projetées sur le mur ou le sol à cause de la lumière du soleil, d'un éclairage ou une autre source de lumière puissante. Des ombres ont tendance à se former quand le sujet est trop près d'un mur. Faites reculer le sujet le plus loin possible du mur.



---

## N'utilisez pas de fond en mouvement !

Le sujet ne pourra pas être détourné convenablement si autre chose que le sujet bouge également sur les images. Par exemple, évitez les vagues, le vent soufflant dans les arbres, etc.



## Spécification du type de sujet et de la vitesse d'obturation en continu

Vous avez le choix entre les quatre types de sujets indiqués ci-dessous. Un sujet stationnaire (une image seulement) peut aussi être spécifié en plus d'un sujet mobile. Procédez de la façon suivante lorsque vous voulez changer le type de sujet.

- 1. Avant de photographier le sujet à l'étape 3 de « Étape 1 : Prenez le sujet en photo. » (page 6), appuyez sur [SET].**
- 2. Sélectionnez « Type de sujet » puis appuyez sur [SET].**
- 3. Utilisez [▲] et [▼] pour sélectionnez le type de sujet souhaité, puis appuyez sur [SET].**

	Vitesse d'obturation en continu	Nombre d'images	Type de sujet
<b>Sujet mobile 1 sec (20 fps)</b>	20 images par seconde	20 images	Crée un sujet en mouvement à partir de la série de photo. <ul style="list-style-type: none"> <li>• Le sujet est détourné depuis chaque photo de la série.</li> <li>• « Sujet mobile 1 sec (20 fps) » permet un mouvement régulier du sujet mais limite l'enregistrement à une seconde.</li> <li>• « Sujet mobile 4 sec (5 fps) » permet d'enregistrer plus longtemps mais rend le mouvement du sujet légèrement saccadé.</li> </ul>
<b>Sujet mobile 2 sec (10 fps)</b>	10 images par seconde	20 images	
<b>Sujet mobile 4 sec (5 fps)</b>	5 images par seconde	20 images	
<b>Sujet immobile</b>	–	1 image	Enregistre un seul sujet, qui est détourné et inséré dans la photo du fond.

## Changement du réglage « Nbre de photos »

Normalement vous devez faire une première photo du sujet que vous voulez extraire devant le fond, puis une seconde photo du fond proprement dit sans sujet. Mais si le sujet est devant un fond uni, il peut être extrait directement après avoir photographié. Procédez de la façon suivante pour changer le réglage « Nbre de photos ».

- 1. Avant de prendre le sujet en photo à l'étape 3 de « Étape 1 : Prenez le sujet en photo. » (page 6), appuyez sur [SET].**
- 2. Sélectionnez « Nbre de photos » et appuyez sur [SET].**
- 3. Utilisez [▲] et [▼] pour sélectionner le « Nbre de photos » souhaité, puis appuyez sur [SET].**

	Pour photographier le sujet dans cette situation	Sélectionnez cette option
<b>2</b>	Sujet devant un fond avec motif complexe	Prendre deux photos pour extraire le sujet.
<b>1</b>	Sujet devant un fond uni (sans motif)	Prendre une seule photo pour extraire le sujet.

## Étape 3 : Amusez-vous avec Dynamic Photo.

Vous pouvez utiliser l'image Dynamic Photo créée à l'étape 2 de nombreuses manières.



### Sur l'appareil photo

Les images Dynamic Photo apparaissent automatiquement dès que vous les affichez sur l'écran de votre EXILIM.



### Sur un téléviseur

Raccordez votre EXILIM à un téléviseur à l'aide d'un câble AV et regardez vos images Dynamic Photo défiler sur l'écran de votre téléviseur.



## Étape 4 : Convertissez une photo dynamique en film (Convert film).

Une photo dynamique est enregistrée sous forme d'une série de 20 photos. Vous pouvez procéder de la façon suivante pour convertir ces 20 photos à la base de la photo dynamique en un film.

1. Appuyez sur [▶] pour accéder au mode PLAY.

2. Utilisez [◀] et [▶] pour afficher la photo dynamique que vous voulez convertir.



3. Effectuez l'opération suivante sur l'appareil photo [MENU] → Onglet PLAY → « Convert film ».



4. Appuyez sur [SET] pour convertir la photo dynamique affichée.

- Le format vidéo final est le format Motion JPEG.
- La taille finale du film est de 640×480 pixels.

5. Sauvegardez la photo dynamique convertie sur votre ordinateur.

### Terminé !

- Cette fonction ne peut être utilisée que pour convertir des photos dynamiques en films.
- Après la conversion, le film est reproduit trois fois.



## Étape 5 : Utilisez vos images Dynamic Photo dans d'autres applications.

<http://dynamicstudio.jp>

Dynamic Studio est un service en ligne qui permet de convertir rapidement et facilement en film un sujet extrait d'une série de photos prises avec Dynamic Photo. Ceci permet de voir des images Dynamic Photo créées avec un appareil photo numérique CASIO EXILIM dans un format lisible sur un ordinateur, un cadre photo numérique, un téléphone portable et d'autres appareils. Vous pouvez maintenant voir vos images Dynamic Photo sur un nombre pratiquement illimité d'appareils.

\* La disponibilité et le contenu du service Dynamic Studio sont susceptibles d'être changés sans avis préalable.

**DYNAMIC STUDIO**  
*Dynamic Photo Data Conversion Service*

### Sur un ordinateur

Regardez les images Dynamic Photo sur l'écran de votre ordinateur.



### Sur un cadre photo numérique

Affichez les images Dynamic Photo sur un cadre photo numérique.



### Sur un téléphone portable

Regardez les images Dynamic Photo sur l'écran de votre téléphone portable.

### Partagez-les avec vos amis

Envoyez l'adresse de Dynamic Studio à vos amis et partagez avec eux vos créations Dynamic Photo.



### Carte de voeux virtuelles

Envoyez des cartes de voeux virtuelles animées à vos amis et aux membres de votre famille.

### Pour les présentations

Des fichiers GIF animés peuvent être inclus dans vos présentations, qui laisseront une impression plus grandes.

