

# Mode d'emploi

## Lave-linge



Lisez **impérativement** ce mode d'emploi avant d'installer et de mettre en service votre appareil afin d'éviter tout risque de dommage corporel ou matériel.

# Table des matières

---

<b>Votre contribution à la protection de l'environnement</b> .....	6
<b>Consignes de sécurité et mises en garde</b> .....	7
<b>Utilisation</b> .....	14
Bandeau de commande.....	14
Écran tactile et touches sensibles.....	15
Menu principal .....	15
Exemples d'utilisation .....	17
<b>Première mise en service</b> .....	19
Retirer les cartouches de lessive du tambour .....	19
Démarrer le premier programme de lavage .....	21
<b>TwInDos</b> .....	22
Introduire les cartouches/réservoirs.....	23
Utilisation des cartouches .....	23
Utilisation de réservoirs .....	24
Régler l'électronique sur lessive et/ou adoucissant .....	25
Réglages pour UltraPhase 1 et UltraPhase 2 .....	26
A renseigner pour d'autres lessives.....	27
Démarrer le premier programme de lavage .....	28
<b>Lavage écologique</b> .....	29
Consommation électrique et consommation d'eau.....	29
Consommation de lessive.....	29
Conseil en cas de séchage en machine .....	29
EcoFeedback .....	30
<b>1. Préparer le linge</b> .....	31
<b>2. Sélectionner le programme</b> .....	32
<b>3. Sélectionner les paramètres du programme</b> .....	33
<b>4. Charger le lave-linge</b> .....	36
<b>5. Ajouter la lessive</b> .....	38
TwInDos .....	38
Utiliser des capsules de lavage (Cap).....	38
Bac à produits.....	40
<b>6. Démarrer le programme - Fin de programme</b> .....	41
<b>Degré de salissure</b> .....	42

# Table des matières

<b>Symboles d'entretien</b> .....	43
<b>Essorage</b> .....	44
<b>Tableau des programmes</b> .....	46
<b>Déroulement de programme</b> .....	52
<b>Modifier le déroulement du programme</b> .....	55
Annuler le programme .....	55
Interrompre .....	55
Modifier .....	55
Ajouter/Retirer du linge .....	56
Sécurité enfants .....	57
<b>Modes de lavage</b> .....	58
Intensif .....	58
ECO .....	58
Très délicat .....	58
Extra silencieux .....	58
AllergoWash .....	58
<b>Options</b> .....	60
Défroissage vapeur .....	60
Court .....	60
Arrêt cuve pleine .....	60
Prélavage .....	60
Hydro plus .....	60
Rinçage supplémentaire .....	60
<b>Départ différé</b> .....	62
<b>Programmes favoris</b> .....	64
<b>Assistant lavage</b> .....	66
<b>Mix textiles</b> .....	67
<b>Lessives</b> .....	68
Quelle lessive choisir ? .....	68
Produit anti-tartre .....	68
Aides au dosage .....	68
Produits complémentaires de soin du linge .....	68
Recommandation : lessives Miele .....	69
Recommandations de lessives conformément à la directive (UE) N° 1015/2010 .	70

# Table des matières

---

<b>Nettoyage et entretien</b> .....	73
Nettoyer le tambour (Info hygiène).....	73
Nettoyer la carrosserie et le bandeau .....	73
Nettoyer le bac à produits.....	73
Nettoyer TwinDos.....	75
Nettoyer le filtre d'arrivée d'eau.....	76
<b>En cas d'anomalie</b> .....	77
Aide en cas d'anomalie.....	77
Impossible de démarrer un programme de lavage .....	77
L'écran affiche le message d'erreur suivant et le programme est annulé .....	78
L'écran affiche le message d'erreur suivant à la fin du programme .....	79
Anomalies concernant TwinDos.....	81
Problèmes d'ordre général.....	82
Résultat de lavage non satisfaisant .....	84
La porte ne s'ouvre pas. ....	85
Déverrouillage manuel de porte en cas de vidange obstruée et/ou de panne de courant .....	86
<b>Service après-vente</b> .....	88
Réparations .....	88
Conditions et période de garantie .....	88
Accessoires en option.....	88
<b>Installation et raccordement</b> .....	89
Vue de face .....	89
Vue de l'arrière .....	90
Lieu d'installation .....	91
Transport .....	91
Démonter les sécurités de transport.....	91
Installer les sécurités de transport .....	93
Ajustement .....	94
Dévissage et blocage des pieds.....	94
Encastrement sous un plan de travail.....	95
Colonne lave-linge/sèche-linge .....	95
Système anti-fuites .....	96
Arrivée d'eau .....	98
Vidange .....	100
Branchement électrique .....	101
<b>Données de consommation</b> .....	102
Remarques concernant les essais comparatifs .....	103
<b>Caractéristiques techniques</b> .....	104

# Table des matières

<b>Réglages</b> .....	105
Sélectionner et modifier les réglages.....	105
Quitter le menu Réglages.....	105
Langue  .....	106
TwinDos .....	106
Degré de salissure .....	106
Heure.....	106
Volume signal sonore.....	107
Bip touches.....	107
Consommation globale.....	107
Code .....	107
Unité de température .....	107
Luminosité de l'affichage.....	108
Règle de mise en veille affichage.....	108
Règle de mise en veille appareil .....	108
Affichage de la charge maximale.....	108
Mémoire .....	109
Temps de prélavage supplémentaire Coton .....	109
Temps de trempage .....	109
Rythme délicat .....	109
Baisser la température .....	109
Niveau Hydro plus.....	110
Niveau de rinçage maximal.....	110
Refroidir le bain .....	110
Infroissable.....	110
Départ différé .....	111
<b>Commander des accessoires</b> .....	112
Lessive .....	112
Lessives spéciales .....	112
Produits complémentaires de soin du linge.....	113
Additifs.....	113

# Votre contribution à la protection de l'environnement

---

## Emballages de transport

Nos emballages ont pour fonction de protéger votre appareil des dommages dus au transport. Nous les sélectionnons en fonction de critères écologiques permettant d'en faciliter le recyclage.

En participant au recyclage de vos emballages, vous contribuez à économiser les matières premières et à réduire le volume des déchets. Pour ce faire, veuillez remettre cet emballage à votre revendeur.

## Votre ancien appareil

La plupart du temps, les appareils électriques et électroniques contiennent encore des matériaux précieux. Cependant, ils contiennent aussi des substances toxiques nécessaires au bon fonctionnement et à la sécurité des appareils. En déposant ces appareils usagés avec vos ordures ménagères ou en les manipulant de manière inadéquate, vous risquez de nuire à votre santé et à l'environnement. N'éliminez donc en aucun cas votre appareil usagé avec les ordures ménagères.

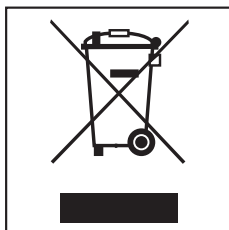

Faites appel au service d'enlèvement mis en place par votre commune ou rapportez votre appareil dans un point de collecte spécialement dédié à l'élimination de ce type d'appareil.

Pour éviter tout accident, gardez votre ancien appareil hors de portée des enfants jusqu'à son enlèvement.

## Consignes de sécurité et mises en garde

Ce lave-linge répond aux réglementations de sécurité en vigueur. Toute autre utilisation comporte des risques pour les personnes et l'appareil.

Lisez le mode d'emploi avant d'utiliser votre lave-linge pour la première fois. Il vous fournit des informations importantes sur la sécurité, l'utilisation et l'entretien du lave-linge. Vous vous protégerez ainsi et éviterez d'endommager votre lave-linge.

Conservez ce mode d'emploi et en cas de cession de l'appareil, remettez-le à son nouveau propriétaire.

### Utilisation conforme

- ▶ Ce lave-linge est destiné à être utilisé dans le cadre domestique ou dans des conditions d'installation semblables au cadre domestique.
- ▶ Ce lave-linge ne convient pas à une utilisation en extérieur.
- ▶ Le lave-linge est réservé à un usage domestique. Il doit uniquement servir au lavage de textiles déclarés lavables en machine par leur fabricant sur l'étiquette d'entretien. Tout autre type d'utilisation est interdit. Miele n'est pas responsable des dommages causés par une utilisation incorrecte, non conforme aux consignes.
- ▶ Les personnes qui ne sont pas en mesure d'utiliser ce lave-linge en toute sécurité en raison de déficiences physiques, sensorielles ou mentales ou de leur manque d'expérience ou de connaissances ne doivent pas l'utiliser sans la surveillance ou les instructions d'une personne responsable.

# Consignes de sécurité et mises en garde

---

## Précautions à prendre avec les enfants

- ▶ Les enfants de moins de huit ans doivent être tenus à l'écart du lave-linge à moins d'être constamment surveillés.
- ▶ Les enfants de huit ans et plus ne sont autorisés à utiliser le lave-linge que s'il leur a été expliqué comment l'utiliser sans danger. Il est nécessaire de s'assurer qu'ils ont compris les risques encourus en cas de mauvaise manipulation.
- ▶ Les enfants ne doivent pas nettoyer ou entretenir le lave-linge sans être sous la surveillance d'un adulte.
- ▶ Ne laissez pas les enfants sans surveillance à proximité du lave-linge. Ne les laissez jamais jouer avec le lave-linge.

## Sécurité technique

- ▶ Veuillez tenir compte des instructions au chapitre "Installation et raccordement" ainsi qu'au chapitre "Caractéristiques techniques"
- ▶ Vérifiez que votre lave-linge ne présente pas de dommages avant de l'installer. Si le lave-linge est endommagé, il ne doit en aucun cas être installé et mis en service.
- ▶ Comparez impérativement les données de branchement du lave-linge (fusible, tension et fréquence) indiquées sur la plaque signalétique avec celles du réseau électrique. Dans le doute, interrogez un électricien.
- ▶ Le fonctionnement fiable et en toute sécurité du lave-linge est uniquement garanti lorsque ce dernier est raccordé au réseau électrique publique.



## Consignes de sécurité et mises en garde

---

- ▶ La sécurité électrique de ce lave-linge n'est garantie que s'il est raccordé à un système de mise à la terre homologué. Il est primordial que cette condition de sécurité élémentaire et en cas de doute toute l'installation domestique, soient contrôlées par un professionnel. Miele ne peut être tenu pour responsable de dommages causés par une mise à la terre manquante ou défectueuse à l'installation.
- ▶ Pour des raisons de sécurité, n'utilisez pas de rallonge ou de multiprises (risque d'incendie par suite de surchauffe).
- ▶ Les pièces de rechange d'origine sont les seules dont Miele garantit qu'elles remplissent les conditions de sécurité. Ne remplacez les pièces défectueuses que par des pièces détachées d'origine.
- ▶ La prise électrique doit toujours être accessible pour pouvoir débrancher le lave-linge de l'alimentation électrique.
- ▶ Faites effectuer les réparations exclusivement par des techniciens agréés Miele, sinon vous perdrez le bénéfice de la garantie en cas de pannes ultérieures. Le fabricant décline toute responsabilité en cas de réparation non conforme. Les réparations non conformes exposent l'utilisateur à des dangers potentiels.
- ▶ Si le câble d'alimentation électrique est endommagé, celui-ci doit impérativement être remplacé par un technicien SAV agréé par Miele afin d'éviter tout risque pour l'utilisateur.

## Consignes de sécurité et mises en garde

---

- ▶ Pour réparer, nettoyer ou entretenir le lave-linge, mettez-le hors tension en :
  - débranchant la fiche du lave-linge de l'alimentation électrique ou
  - déclenchant le fusible
- ▶ Le système de protection contre les fuites Miele assure une protection contre les dégâts des eaux dans les conditions suivantes :
  - raccordement d'eau et branchement électrique conformes
  - en cas de dommage visible, le lave-linge doit être immédiatement remis en parfait état de marche
- ▶ La pression d'écoulement doit être d'au moins 100 kPa et ne doit pas dépasser 1 000 kPa.
- ▶ Ce lave-linge ne doit pas être utilisé sur des engins en mouvement.
- ▶ N'effectuez pas de modifications sur le lave-linge qui ne soient pas expressément autorisées par Miele.

## Précautions d'emploi

- ▶ N'installez pas votre lave-linge dans une pièce exposée au gel. Les tuyaux gelés peuvent se fendre ou éclater. Des températures en dessous de 0 °C peuvent diminuer la fiabilité de la platine électronique.
- ▶ Enlevez les sécurités de transport à l'arrière du lave-linge avant la mise en service (cf. chapitre "Installation", "Démontage des sécurités de transport"). Si elles ne sont pas enlevées, elles peuvent endommager le lave-linge ainsi que les meubles/appareils contigus au moment de la phase d'essorage.
- ▶ Fermez le robinet d'eau en cas d'absence prolongée (ex. : vacances) surtout s'il n'existe pas de vidange au sol (regard) à proximité du lave-linge.
- ▶ Risque d'inondation !  
Vérifiez que l'eau s'écoule suffisamment vite avant d'accrocher le tuyau de vidange dans un évier ou un lavabo. Bloquez le tuyau de vidange pour éviter qu'il ne glisse. Autrement la force de refoulement de l'eau vidangée pourrait pousser le tuyau hors de l'évier.
- ▶ Assurez-vous qu'il n'y a pas de corps étrangers dans votre linge avant de le laver (ex. : clous, épingles, pièces ou trombones) afin de ne pas le détériorer. Les corps étrangers peuvent également endommager certaines pièces de l'appareil (cuve, tambour) qui peuvent à leur tour détériorer le linge.

## Consignes de sécurité et mises en garde

---

- ▶ Après utilisation de la fonction vapeur, faites attention en ouvrant la porte. La vapeur qui s'échappe et les températures élevées au niveau du tambour et du hublot peuvent provoquer des brûlures. Reculez d'un pas et attendez que la vapeur se dissipe.
- ▶ La capacité maximale de charge est de 9 kg (linge sec). Vous pouvez consulter les capacités de charge maximales des différents programmes au chapitre "Tableau des programmes".
- ▶ Il n'est pas nécessaire de détartrer l'appareil si vous dosez la lessive correctement. Si votre appareil était malgré tout entartré, utilisez un détartrant à base d'acide citrique. Miele recommande d'utiliser le détartrant Miele, disponible en ligne sur [www.boutique.miele.fr](http://www.boutique.miele.fr), chez votre revendeur Miele ou auprès du service après-vente Miele. Suivez scrupuleusement les instructions d'utilisation.
- ▶ Si vous avez utilisé des produits nettoyants contenant des solvants sur votre linge, rincez-les à l'eau claire avant de les charger dans le lave-linge.
- ▶ N'utilisez jamais de détergents contenant des solvants pour nettoyer le tambour de votre lave-linge, ces produits étant susceptibles d'endommager les pièces de l'appareil et de dégager des vapeurs toxiques. Attention ! Risque d'incendie et d'explosion !
- ▶ N'utilisez jamais de détergents contenant des solvants pour nettoyer la façade ou le dessus du lave-linge. Vous risqueriez d'endommager les surfaces en plastique.
- ▶ Les teintures que vous utilisez doivent convenir à une utilisation en lave-linge. La fréquence des teintures doit correspondre à une utilisation domestique moyenne. Respectez impérativement les instructions du fabricant de la teinture.

## Consignes de sécurité et mises en garde

---

- ▶ Les décolorants contiennent du soufre, qui peut provoquer une corrosion de la machine. Ces produits ne doivent pas être utilisés dans le lave-linge.
- ▶ Si de la lessive liquide est projetée dans les yeux, la rincer immédiatement abondamment avec de l'eau tiède. En cas d'ingestion, prévenir immédiatement un médecin. Les personnes qui ont une peau sensible ou des lésions cutanées doivent éviter le contact avec la lessive liquide.

### Accessoires

- ▶ Seuls les accessoires expressément agréés par Miele peuvent être ajoutés ou montés sur votre appareil, faute de quoi tout droit de recours à la garantie produit du fabricant ou du revendeur devient caduque.
- ▶ Il est possible de réaliser une colonne lave-linge/sèche-linge en superposant un sèche-linge Miele à un lave-linge Miele. Pour ce faire, il est nécessaire d'utiliser un cadre de superposition, disponible comme accessoire en option. Il faut vérifier que le cadre de superposition convient aux modèles de sèche-linge et lave-linge Miele.
- ▶ Si vous souhaitez utiliser un socle Miele, accessoire disponible en option, vérifiez qu'il convient à ce lave-linge.

Miele ne peut être tenu pour responsable des dommages dus au non-respect des consignes de sécurité et mises en garde.

# Utilisation

## Bandeau de commande

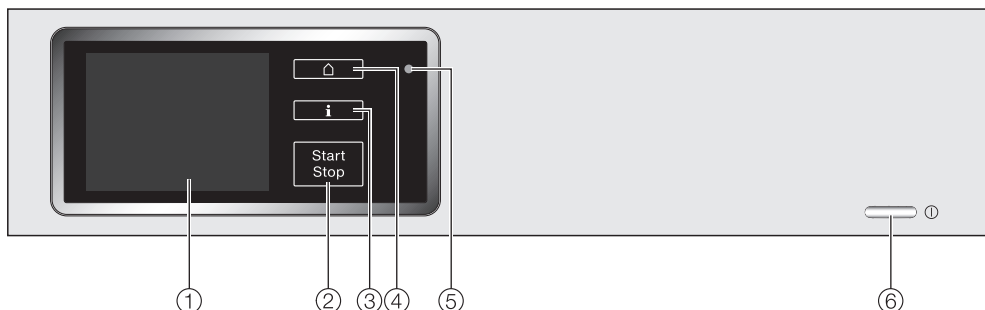

### ① Écran tactile

Vous trouverez davantage d'explications à la page suivante.

### ② Touche sensitive Start/Stop

Permet de lancer le programme de lavage sélectionné et d'arrêter un programme en cours. Dès que la touche sensitive clignote, le programme sélectionné peut démarrer.

### ③ Touche sensitive **i**

Si la touche sensitive est allumée, cela signifie qu'une information sur le menu indiqué est disponible.

### ④ Touche sensitive

Pour retourner au menu principal. Les valeurs réglées au préalable ne sont pas enregistrées.



### ⑤ Interface optique

pour le Service Après Vente

### ⑥ Touche

pour mettre en marche et arrêter le lave-linge. Pour économiser l'énergie, le lave-linge s'arrête automatiquement 15 minutes après la fin du programme/la rotation Infofroissable ou après la mise en marche, si aucune sélection n'est effectuée.

## Écran tactile et touches sensibles

Les touches sensibles , , *Start/Stop* et les touches sensibles de l'écran réagissent au contact du bout des doigts.

Les objets pointus ou tranchants, tels que des crayons ou des stylos, peuvent rayer l'écran tactile. N'effleurez l'écran tactile que du bout des doigts.

Effleurez les touches sensibles de l'écran pour sélectionner un élément de la liste ou un sous-menu et passer à un autre menu.

Dans certains cas, si vous n'appuyez sur aucune touche pendant plusieurs secondes, l'écran repasse au menu précédent. Le cas échéant, vous devez de nouveau procéder aux réglages de l'appareil.

## Menu principal

Lorsque vous allumez le lave-linge, le menu principal apparaît à l'écran.

Vous pouvez accéder aux principaux sous-menus à partir du menu principal.

Pour retourner au menu principal, effleurez la touche sensible . Le cas échéant, les valeurs configurées précédemment ne sont pas enregistrées.

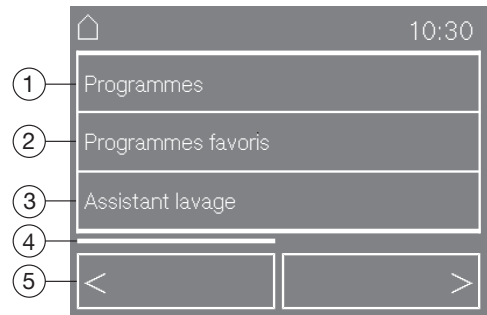

### ① Programmes

Pour sélectionner les programmes de lavage.

### ② Programmes favoris

Vous pouvez enregistrer jusqu'à dix programmes modifiés par vos soins.

Pour plus d'informations, veuillez consulter le chapitre "Programmes favoris".

# Utilisation

## ③ Assistant lavage

L'assistant lavage vous guide pas à pas pour trouver le programme de lavage optimal pour votre linge.

Pour davantage d'informations, reportez-vous au chapitre "Assistant lavage".

## ④ Barre de défilement

La barre de défilement indique que d'autres choix sont disponibles ou que le texte continue.

La largeur de la barre de défilement est proportionnelle à la longueur de la liste de sélection ou du texte.

La position de la barre de défilement indique à quel niveau de la liste ou du texte vous vous trouvez.

## ⑤ Touches de navigation

En effleurant les touches < et >, vous faites défiler une liste ou un texte d'information.

Pour accéder à la deuxième page du menu principal, effleurez la touche sensitive >.

## ⑥ Textiles mélangés (Mix textiles)

Pour laver quelques vêtements et pièces de linge peu sales, portant des symboles d'entretien différents, dont la quantité est trop faible pour un programme de lavage normal.

Un programme de lavage adapté à votre charge est constitué en fonction des articles sélectionnés.

Pour plus d'informations, veuillez consulter le chapitre "Mix textiles".

## ⑦ Réglages

Le menu Réglages vous permet d'adapter l'électronique du lave-linge selon les besoins du moment.

Pour plus d'informations, veuillez consulter le chapitre "Réglages".





## Exemples d'utilisation

### Listes de sélection

Menu Programmes (choix unique) :

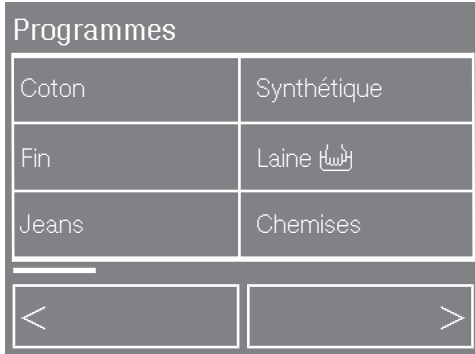

Pour faire défiler la liste des sélections vers la gauche ou vers la droite, effleurez les touches sensibles < ou >.

La barre de défilement indique que d'autres choix sont disponibles.

Effleurez le nom d'un programme pour sélectionner un programme de lavage.

La charge du programme sélectionné s'affiche à l'écran.

Au bout de quelques secondes ou après avoir effleuré OK pour confirmer votre choix, l'écran revient au menu de base du programme sélectionné.

Menu Options (choix multiples) :

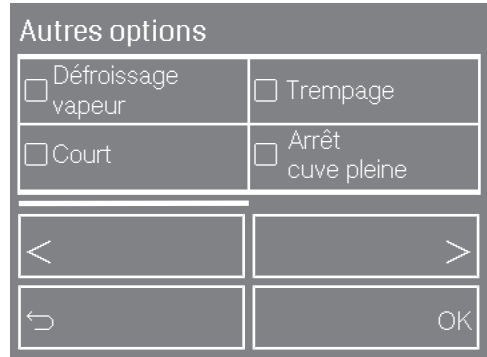

Pour faire défiler la liste des sélections vers la gauche ou vers la droite, effleurez les touches sensibles < ou >.

Si vous effleurez la touche sensible ↵, vous revenez au menu précédent.

La barre de défilement indique que d'autres choix sont disponibles.

Effleurez une ou plusieurs options pour les sélectionner.

L'option actuellement sélectionnée est cochée ✓.

Si vous souhaitez revenir sur le choix d'une option, effleurez-la de nouveau.

La touche sensible OK permet d'activer ou d'enregistrer l'option cochée.

# Utilisation

---

## Réglage des données chiffrées

Certains menus permettent le réglage des valeurs numériques.

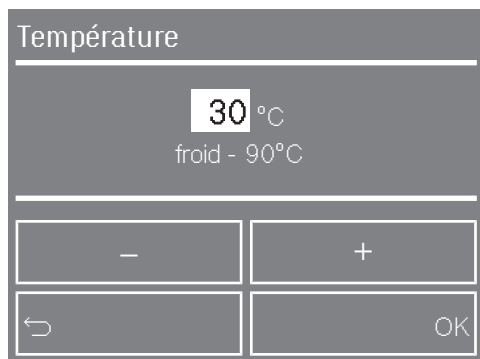

La valeur chiffrée apparaît en surbrillance (blanc). Effleurez la touche sensitive – pour diminuer la valeur chiffrée, et la touche sensitive + pour l'augmenter. La touche sensitive OK permet d'enregistrer la valeur chiffrée réglée.

**Conseil :** si vous maintenez les touches sensibles + ou - enfoncées, les valeurs numériques augmentent ou diminuent automatiquement.

### Enlever le film de protection et les autocollants

- Enlevez
  - le film de protection de la porte
  - tous les autocollants publicitaires (s'il y en a) de la façade et du couvercle.

⚠ N'enlevez surtout pas les autocollants qui ne sont visibles que porte ouverte (par exemple la plaque signalétique) !

### Retirer les cartouches de lessive du tambour

Les deux cartouches contenant les lessives UltraPhase 1 et UltraPhase 2 pour le dosage automatique de la lessive sont placées dans le tambour.

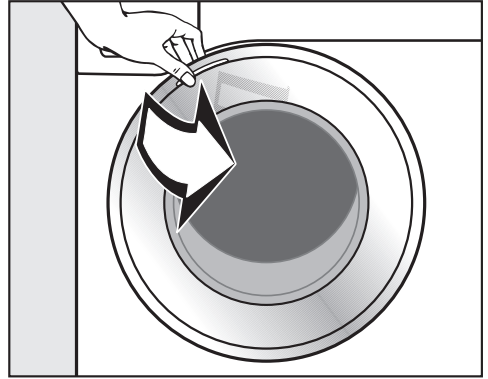

- Ouvrez la porte.
- Retirez les deux cartouches.

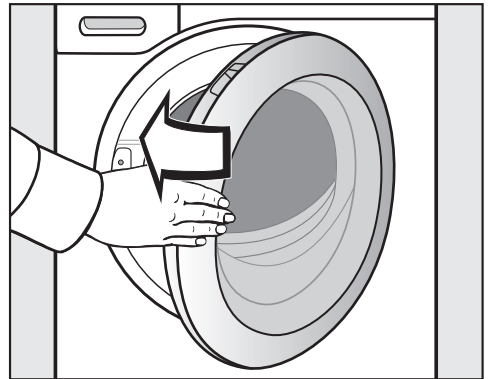

- Fermez la porte d'un coup sec.

# Première mise en service

## Après installation

⚠ Installer et raccorder le lave-linge avant la première mise en service. Veuillez lire le chapitre "Installation et raccordement".

Ce lave-linge a été soumis à un test de fonctionnement complet en usine. Aussi reste-t-il un peu d'eau dans le tambour.

Pour des raisons de sécurité, il est impossible d'essorer avant la première mise en service. Pour activer l'essorage, un programme sans linge et sans détergent doit être effectué.

Si vous ajoutez de la lessive, la formation de mousse peut être excessive !

- Appuyez sur la touche ①.

## Régler la langue d'affichage

Vous êtes invité à régler la langue qui apparaîtra à l'écran. Vous pouvez modifier la langue de l'interface à votre convenance à partir du menu "Réglages".

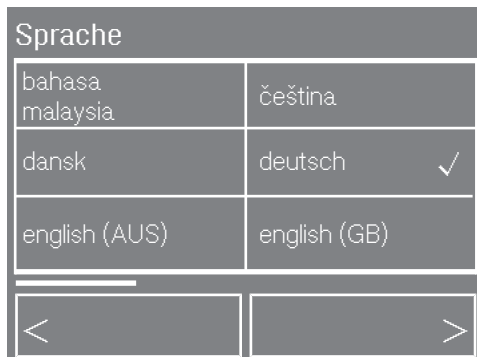

- Effleurez les touches sensibles < ou > jusqu'à ce que la langue d'affichage de votre choix s'inscrive à l'écran.
- Effleurez la touche sensitive qui correspond à la langue de votre choix.

La langue sélectionnée est cochée ✓ et l'écran passe au réglage Format temps.

## Régler le format de temps

### Format temps



- Sélectionnez le format d'affichage de l'heure souhaité.

Le format de temps souhaité est suivi d'une coche ✓ et l'écran passe au réglage Heure.

## Réglage de l'heure

### Heure

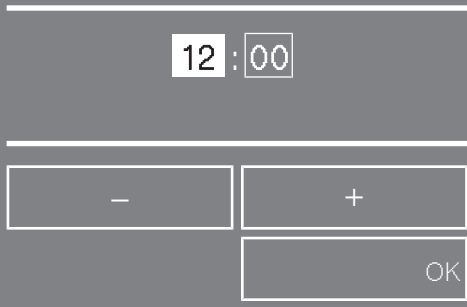

- Réglez l'heure actuelle avec les touches sensibles - et + et validez avec OK.
- De même, réglez les minutes et validez avec OK.

**Conseil :** si vous avez sélectionné le format douze heures, vous pouvez ensuite sélectionner am ou pm.

L'écran passe à l'affichage Mise en service.

## Mise en service

D'autres textes d'information suivent.

- Suivez les indications et confirmez les informations avec OK.

L'affichage passe au menu principal.

## Démarrer le premier programme de lavage

Avant que le premier programme de lavage puisse commencer, l'unité TwinDos doit être mise en service.

- Lisez le chapitre "TwinDos".

# TwinDos

---

Ce lave-linge est équipé d'une unité de dosage de lessive intégrée.

L'unité de dosage de lessive peut être utilisée

1. avec le système à 2 phases de Miele  
ou

2. avec des lessives liquides et/ou adoucissant

au choix.

## Système à 2 phases de Miele

Le système Miele à 2 composants actifs (phases) utilise une lessive de base (UltraPhase 1) et un renforçateur de lavage (UltraPhase 2). Ces deux composants sont dosés à différents moments pendant le processus de lavage pour obtenir un résultat optimal. Le système à 2 phases assure un nettoyage parfait des textiles blancs et de couleur.

UltraPhase 1 et UltraPhase 2 sont disponibles en cartouches non réutilisables sur la boutique en ligne Miele ou auprès d'un revendeur Miele. Les cartouches vides sont recyclables et peuvent être jetées dans la poubelle pour les plastiques.

## Lessive liquide/Adoucissant

Deux réservoirs réutilisables vous sont fournis avec le lave-linge, que vous pouvez remplir avec la lessive liquide et/ou l'adoucissant de votre choix.

## Principe de fonctionnement de Twin-Dos

Lors de la sélection d'un programme de lavage, le réglage du programme Twin-Dos peut être activé pour ce cycle de lavage.

Pour pouvoir utiliser la fonction Twin-Dos, vous devez indiquer au système électronique :

1. le **type de lessive** et/ou d'**adoucissant** contenu dans le réservoir,
2. la **quantité de dosage** de la lessive ou de l'adoucissant. Les dosages des produits Miele sont pré-réglés en usine.

Ne versez pas de lessive spéciale dans les réservoirs. Utilisez pour cela les capsules ou le tiroir à produits.

Selon la lessive utilisée, le dosage automatique ne peut pas être sélectionné avec certains programmes. Si par exemple le système à 2 phases de Miele se trouve dans le lave-linge, le dosage automatique ne peut pas être activé dans le programme Laine. Cela permet d'éviter que les lainages soient abîmés par l'emploi d'une lessive inappropriée.

## Introduire les cartouches/ réservoirs

**⚠** Tenez les réservoirs ou les cartouches pleines hors de portée des enfants. Veuillez vous conformer aux consignes d'utilisation et de sécurité des fabricants de lessive.

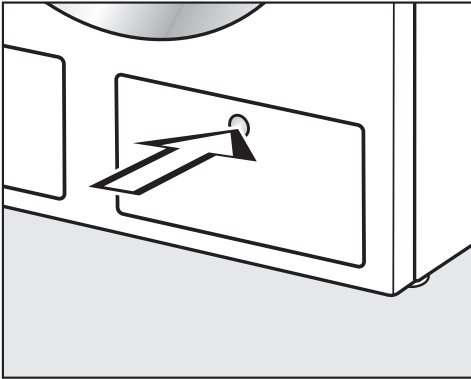

- Appuyez sur la trappe d'accès au réservoir TwinDos pour ouvrir celle-ci.

La trappe s'ouvre.

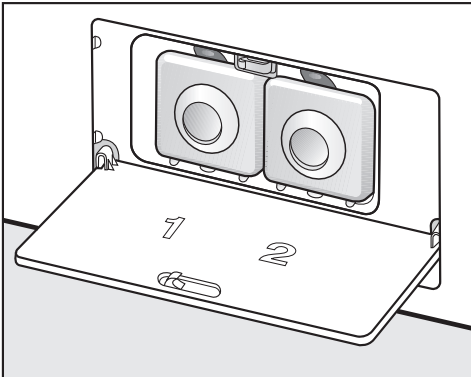

- Abaissez la trappe.

## Utilisation des cartouches

UltraPhase 1 et UltraPhase 2 sont disponibles en cartouches non réutilisables.

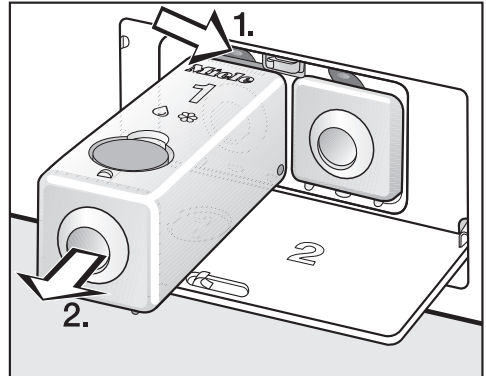

- Pressez le bouton de déverrouillage jaune (1.) et sortez le réservoir (2.).

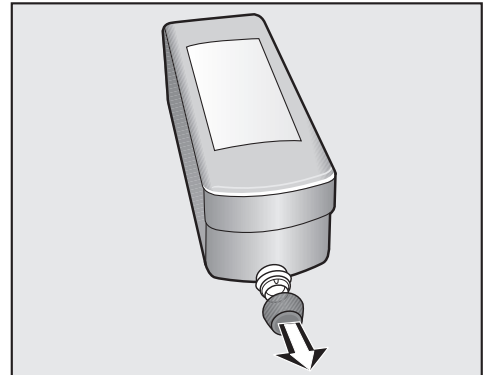

- Enlevez le bouchon de transport de la cartouche.

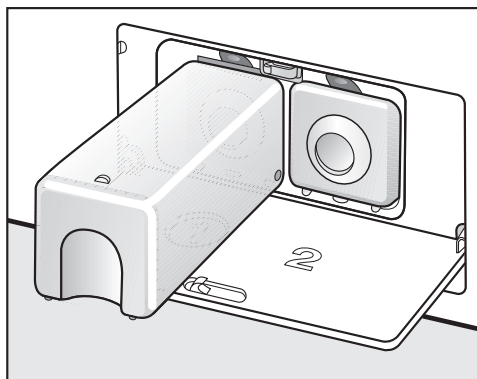

- Glissez la cartouche pour **UltraPhase 1** dans le **tiroir 1** jusqu'à ce que le verrouillage s'enclenche.
- Enlevez le réservoir 2 et glissez la cartouche pour **UltraPhase 2** dans le **tiroir 2** jusqu'à ce que le verrouillage s'enclenche.

Conservez les réservoirs. Les réservoirs sont nécessaires pour utiliser d'autres lessives.

## Utilisation de réservoirs

- Retirez les réservoirs des tiroirs.
- Ouvrez le bouchon de fermeture jaune et versez la lessive de votre choix dans le réservoir.
- Refermez le bouchon et remettez le réservoir en place dans le tiroir. Veillez à ce que le verrouillage s'enclenche.

**Conseil :** Notez quelle lessive se trouve dans quel tiroir, pour que vous trouviez ultérieurement les bons réglages dans l'électronique.

Il est possible d'utiliser dans les réservoirs les lessives liquides et/ou adoucissants suivants :

- Miele UltraColor
- Lessive Miele linge délicat/laine
- Adoucissant Miele
- Lessive universelle ou UltraWhite
- Lessive Couleurs
- Lessive pour linge délicat
- Lessive pour linge délicat/laine
- Adoucissant



## Régler l'électronique sur lessive et/ou adoucissant

- Mettez en route votre lave-linge et attendez que le menu principal apparaisse à l'écran.
- Passez à la deuxième page du menu principal en effleurant la touche sensitive >.

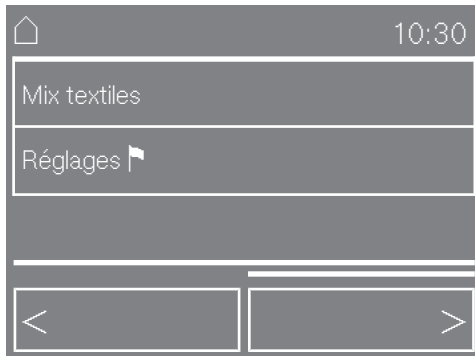

- Effleurez la touche sensitive Réglages .

L'écran passe au menu Réglages .

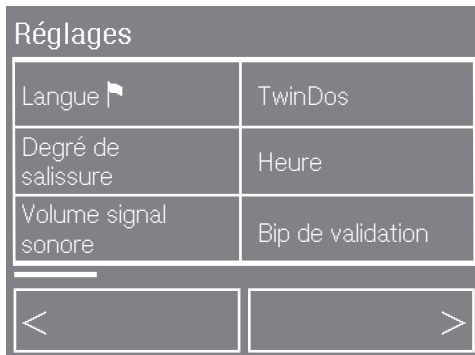

- Effleurez la touche sensitive TwinDos.

L'écran passe au réglage suivant : TwinDos.



- Effleurez la touche sensitive Type de lessive / quantité.

L'écran passe au menu Type de lessive.



- Effleurez la touche sensitive Tiroir 1.

L'écran passe au choix de la lessive.

# TwinDos

## Réglages pour UltraPhase 1 et UltraPhase 2

Les dosages indiqués pour UltraPhase 1 et UltraPhase 2 sont configurés pour une dureté d'eau II (🔧).

Tiroir 1

non renseigné ✓	Miele UltraPhase 1
Miele UltraColor	Miele textiles délicats/laine

< >

↶

- Effleurez la touche sensitive Miele UltraPhase 1.

Le type de lessive choisi est coché ✓ et l'écran passe au réglage suivant : Quantité de dosage.

Quantité de dosage

60 ml  
normalement sale

- +

↶ OK

**Conseil :** si vous utilisez des produits Miele avec une eau de dureté I (🔧) ou III (🔧), vous devez adapter la quantité de détergent en respectant les données qui figurent sur l'emballage.

- Validez le dosage configuré en effleurant la touche OK ou corrigez-le à l'aide des touches + et - puis validez.

Le lave-linge règle automatiquement UltraPhase 2 pour le tiroir 2. Vous devez uniquement confirmer ou corriger votre choix de dosage.

Quantité de dosage

45 ml  
normalement sale

- +

↶ OK

- Validez le dosage configuré en effleurant la touche OK ou corrigez-le à l'aide des touches + et - puis validez.
- Effleurez la touche sensitive ◻ pour retourner au menu principal.

## A renseigner pour d'autres lessives

Les dosages indiqués pour les produits Miele sont configurés pour une dureté d'eau II (🚰)

### Tiroir 1

non renseigné ✓	Miele UltraPhase 1
Miele UltraColor	Miele textiles délicats/laine



- Faites défiler en effleurant les touches sensibles < ou > jusqu'à ce que le type de lessive souhaité s'affiche.
- Effleurez la touche sensible correspondant au type de lessive de votre choix.

Le type de lessive choisi est coché ✓ et l'écran passe au réglage suivant : Quantité de dosage.

### Quantité de dosage



**Conseil :** Si vous utilisez des produits Miele avec une eau de dureté I (🚰) ou III (🚰), vous devez adapter la quantité de détergent en respectant les données qui figurent sur l'emballage.

- Validez le dosage configuré en effleurant la touche OK ou corrigez-le à l'aide des touches + et - puis validez.
- Procédez de même pour le réglage du tiroir 2.

En saisissant le dosage des lessives universelle et couleurs, tenez compte du fait que la charge maximale est de 9 kg pour ce type de linge tandis qu'elle est de 3 kg pour les textiles délicats.

- Effleurez la touche sensible ⏪ pour retourner au menu principal.

# TwinDos

## Démarrer le premier programme de lavage

Vous devez remplir le système de conduits de l'unité TwinDos avant de démarrer le premier lavage. Vous **devez** donc commencer par effectuer un programme de lavage **sans** linge.

- Ouvrez le robinet.

Veillez à ce que la porte du lave-linge soit bien fermée.

- Effleurez la touche sensitive Programmes.
- Sélectionnez le programme Coton.

Une fois la quantité de charge affichée, l'écran passe au menu de base du programme.

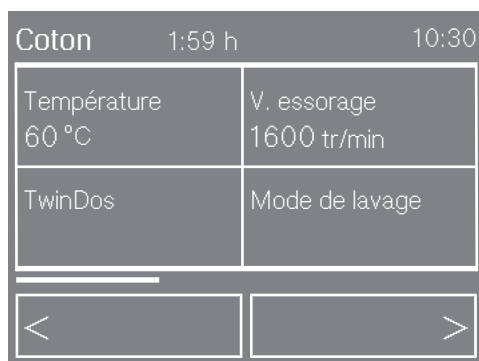

- Sélectionnez TwinDos.

L'écran passe au menu Degré de salissure.

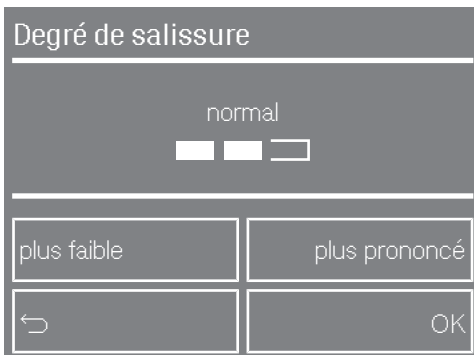

- Effleurez la touche sensitive plus prononcé, réglez le degré de salissure sa- le puis confirmez en effleurant OK.

En cas d'utilisation du système à 2 phases de Miele :

- Confirmez votre choix Pour le blanc en effleurant la touche sensitive Pour le blanc.

En cas d'utilisation d'autres produits lessiviels :

- Confirmez le produit lessiviel coché en effleurant la touche sensitive correspondante.

En cas d'utilisation de produits lessiviels et d'assouplissants :

- Validez en effleurant la touche sensitive OK.
- Appuyez sur la touche *Start/Stop* qui clignote.
- Une fois le programme terminé, arrêtez le lave-linge.

L'unité TwinDos est prête.

## Consommation électrique et consommation d'eau

- Utilisez la charge maximale de chaque programme.  
La consommation électrique et la consommation en eau sont proportionnellement plus basses en cas de charge pleine.
- Si vous avez peu de linge à laver, la capacité variable automatique du lave-linge réduit la consommation en eau et la consommation électrique et raccourcit la durée du programme.
- Utilisez le programme *Express 20* pour de petites quantités de linge peu sale.
- Les lessives modernes permettent de laver à basse température (ex. : à 20 °C). Utilisez ces températures pour économiser de l'énergie.
- Pour assurer une parfaite hygiène à l'intérieur du lave-linge, il est conseillé d'effectuer de temps à autre un programme de lavage à une température de 60 °C minimum. L'affichage du message *Info hygiène* à l'écran vous le rappelle.

## Consommation de lessive

- Pour un dosage exact, utilisez la fonction de dosage automatique de la lessive.
- Lors du dosage, tenez compte du degré de salissure du linge.
- Utilisez au maximum la quantité de lessive indiquée sur l'emballage.

## Conseil en cas de séchage en machine

Pour économiser de l'énergie lors du séchage, sélectionnez la vitesse d'essorage la plus élevée lors du lavage.

# Lavage écologique

## EcoFeedback

Pour visualiser les informations relatives à la consommation d'eau et d'électricité de votre lave-linge, effleurez la touche sensitive ECO Feedback.

Les informations suivantes s'affichent à l'écran :

- Des prévisions de la consommation en eau et en énergie avant le démarrage du programme.
- La consommation réelle en eau et en énergie en cours / fin de programme et les coûts associés.

### 1. Prévisions

- Après avoir sélectionné un programme de lavage, appuyez sur la touche sensitive ECO Feedback.

Les barres indiquent les chiffres prévisionnels de consommation en eau et en électricité.

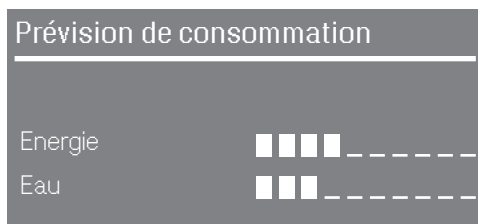

Plus les barres sont nombreuses (■), plus la consommation en eau et en électricité est élevée.

Les prévisions varient selon le programme de lavage, la température et les options activées.

## 2. Consommation réelle

En cours de programme ou en fin de programme, vous pouvez consulter la consommation réelle en eau et en électricité ainsi que les coûts associés. Pour plus d'informations sur la saisie des coûts, reportez-vous au chapitre "Réglages", paragraphe "Consommation globale".

- Effleurez la touche sensitive Modifier.
- Dans le menu de base du programme, sélectionnez la touche sensitive ECO Feedback.

### Consommation

Energie	0,5 kWh
Eau	23 l
Frais	0,27 €

L'affichage de la consommation et des coûts évolue au fur et à mesure de l'avancée du programme.

Les chiffres prévisionnels sont réinitialisés à chaque ouverture de porte / arrêt automatique en fin de programme.

# 1. Préparer le linge

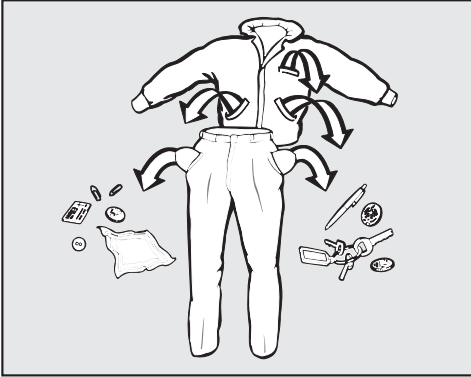

- Videz les poches.

⚠ Les corps étrangers (pièces de monnaie, vis, clous, trombones, etc.) peuvent endommager le linge et certaines pièces de l'appareil.

## Triez le linge

- Triez le linge par couleur, tout en prenant en compte le symbole figurant sur l'étiquette d'entretien (au col ou sur la couture latérale).

**Conseil :** les textiles foncés ont tendance à déteindre lors des premiers lavages. Lavez le linge clair et foncé séparément pour éviter tout risque.

## Traiter les taches

- Avant de laver les textiles, enlevez les taches de préférence tant qu'elles n'ont pas séché. Tamponnez-les avec un chiffon blanc. Ne frottez pas !

**Conseil :** certaines taches (sang, œuf, café, thé, etc.) peuvent être enlevées en recourant à des astuces. Vous pourrez les trouver sur le site Internet Miele.

⚠ Lorsque vous nettoyez des textiles avec un nettoyant contenant des solvants (white spirit) n'en répandez pas sur les pièces en plastique.

⚠ N'utilisez en aucun cas des produits nettoyants chimiques contenant des solvants dans ou sur le lave-linge !

## Conseils

- Voilages : enlevez les crochets et autres parties métalliques ou placez-les dans un sac.
- Recousez ou enlevez les baleines de soutien-gorge qui se sont détachées.
- Fermez les fermetures éclair, les fermetures velcro, les crochets et les boutons pression avant le lavage.
- Fermez les housses de couettes et d'oreillers afin que les petites pièces de linge ne se prennent pas dedans.

Ne lavez aucun textile marqué **non lavable** (symbole d'entretien .

## 2. Sélectionner le programme

### Mettre le lave-linge en marche

Le tambour doit être vide au moment d'enclencher le lave-linge pour que l'affichage de charge fonctionne correctement.

- Appuyez sur la touche ①.

L'éclairage du tambour s'allume.

L'éclairage du tambour s'éteint automatiquement au bout de cinq minutes.

Le menu principal s'affiche.

### Sélectionner un programme

- Effleurez la touche sensitive Programmes.

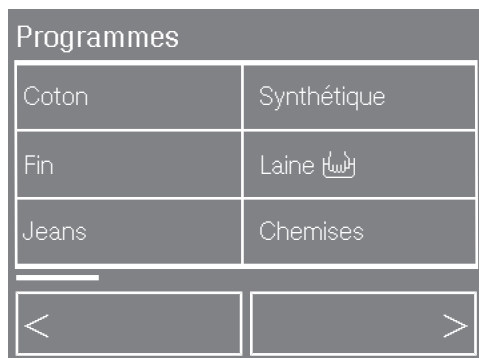

- Feuilletez la liste des programmes en effleurant les touches sensibles < ou > jusqu'à ce que le programme souhaité s'affiche.
- Effleurez la touche sensitive du programme de votre choix.

L'écran affiche la quantité de charge autorisée pour ce programme.

- Pour valider, effleurez la touche sensitive OK ou attendez quelques secondes que l'écran repasse sur le menu de base du programme sélectionné.

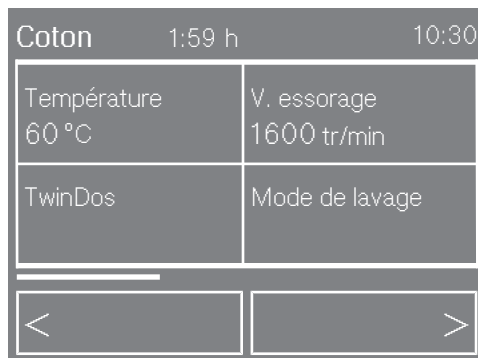

Vous pouvez aussi sélectionner un programme via

- les programmes favoris,
- l'assistant lavage,
- les textiles mélangés (Mix textiles).



## 3. Sélectionner les paramètres du programme

### Température

Vous pouvez modifier la température préréglée d'un programme de lavage.

- Effleurez la touche sensitive Température.
- Pour augmenter ou baisser la température de lavage, utilisez le + ou le - puis validez en effleurant la touche sensitive OK.

### Vitesse d'essorage

Vous pouvez modifier la vitesse d'essorage qui a été configurée sur un programme de lavage.

- Effleurez la touche sensitive V. essorage.
- Pour augmenter ou baisser la vitesse d'essorage, utilisez le + ou le - puis validez en effleurant la touche sensitive OK.

### TwinDos

Vous pouvez activer le dosage automatique.

- Effleurez la touche sensitive TwinDos.

Le message qui s'affiche demande de préciser le degré de salissure de la charge.

Pour plus d'informations, reportez-vous au chapitre "Degré de salissure".

- Effleurez la touche sensitive plus faible, réglez le degré de salissure plus prononcé puis validez en effleurant OK.

Si vous utilisez le système à 2 phases de Miele, vous devez indiquer si la charge de linge se compose de textiles blancs ou de couleurs.

- Sélectionnez Pour le blanc ou Pour la couleur.

Si vous utilisez d'autres lessives ou assouplissants, ces derniers s'affichent à l'écran.

Le produit le plus approprié est coché (✓).

Si les deux produits, lessive et assouplissant, sont recommandés (ex. : lessive couleurs et assouplissant), les deux produits sont cochés.

- Validez ou modifiez votre sélection.

Le dosage automatique est activé.

## 3. Sélectionner les paramètres du programme

### Modes de lavage

La fonction Modes de lavage vous permet de personnaliser les programmes de lavage en les adaptant à vos besoins.

- Effleurez la touche sensitive Mode de lavage.
- Sélectionnez l'option souhaitée.

La fonction Modes de lavage est activée.

Pour plus d'informations, reportez-vous au chapitre "Modes de lavage".

### Options

Les options vous permettent de personnaliser les programmes de lavage.

- Effleurez la touche sensitive Options.
- Sélectionnez une ou plusieurs options.
- Validez en effleurant la touche sensitive OK.

L'option est sélectionnée.

Pour plus d'informations, reportez-vous au chapitre "Options".

### Taches

Pour un nettoyage plus efficace des tissus tâchés, vous pouvez sélectionner plusieurs types de tâches. Le cas échéant, le programme de lavage s'adapte à votre sélection.

- Effleurez la touche sensitive Taches.
- Choisissez dans la liste les types de tâches qui correspondent à votre cas.

Vous pouvez choisir jusqu'à trois types de tâches par cycle de lavage.

Des messages d'information très utiles apparaissent à l'écran lorsque vous sélectionnez certains types de tâches.

- Validez les messages d'information en effleurant OK.
- Confirmez votre choix du type de tâche en effleurant la touche sensitive OK.

Il se peut que ces messages soient suivis d'autres messages d'information. Le cas échéant, vous devez valider chacun d'entre eux en effleurant OK.

Votre sélection est enregistrée.

### Activer le départ différé

La fonction "Départ différé" vous permet de définir l'heure de début ou de fin d'un programme de lavage.

- Effleurez la touche sensitive Arrêt à.
- Réglez l'heure de votre choix en effleurant les touches sensibles + ou - puis validez en effleurant la touche sensitive OK.

La demande de départ différé est sauvegardée. Pour plus d'informations, consultez le chapitre "Départ différé".

## 3. Sélectionner les paramètres du programme

### CapDosing

La fonction de dosage par capsule est disponible sur ce programme de lavage.

- Effleurez la touche sensitive CapDosing.

Les types de capsules compatibles avec ce programme s'affichent à l'écran.

- Sélectionnez le type de capsule souhaité.

La fonction CapDosing est activée.

Pour plus d'informations, consultez le chapitre "5. Ajouter la lessive", paragraphe "Utiliser des capsules de lavage (Cap)".

### EcoFeedback

Pour visualiser les informations relatives à la consommation d'eau et d'électricité de votre lave-linge, effleurez la touche sensitive ECO Feedback.

- Effleurez la touche sensitive ECO Feedback.

Les prévisions relatives à la consommation s'affichent à l'écran.

Pour plus d'informations, consultez le chapitre "Respecter l'environnement", paragraphe "EcoFeedback".

### Charge/Dosage

Une fois le lave-linge chargé, vous pouvez visualiser les données suivantes : quantité de charge, degré de salissure configuré et dosage du produit lessiviel.

- Effleurez ensuite Charge / dosage.

La quantité de linge chargée s'affiche.

- Validez en effleurant OK.

L'écran passe au menu Degré de salissure.

Si nécessaire, le degré de salissure peut encore être modifié.

Pour plus d'informations, reportez-vous au chapitre "Degré de salissure".

- Validez en effleurant OK.

L'écran passe au menu Dosage.

Dosage ne s'affiche pas en cas d'activation de TwinDos ou CapDosing pendant le cycle de lavage principal.

## 4. Charger le lave-linge

### Ouvrir la porte

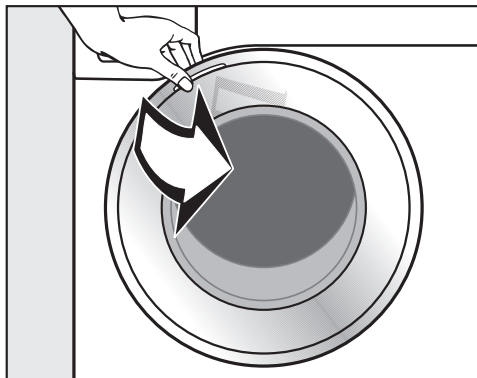

- Saisissez la poignée et tirez pour ouvrir la porte.

L'écran passe à l'affichage de la charge.

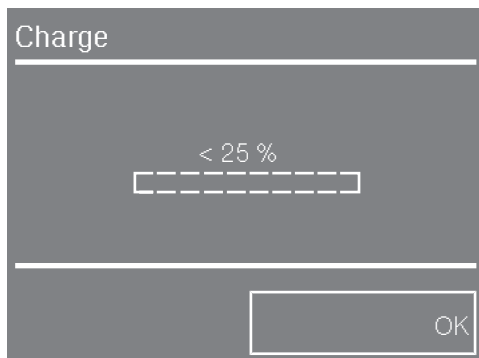

L'écran affiche par paliers de 25 % quel pourcentage de la charge maximale autorisée pour le programme sélectionné est atteint dans le tambour.

- Chargez le linge déplié dans le tambour sans le tasser.

Mélanger les pièces de différentes tailles permet de renforcer l'efficacité de lavage et au linge de mieux se répartir pendant l'essorage.

C'est en charge maximale que l'on atteint le meilleur rapport entre consommation d'eau et d'électricité et quantité de linge. Une surcharge du tambour diminue toutefois l'efficacité de lavage et favorise la formation de faux-plis.

## 4. Charger le lave-linge

### Fermer la porte

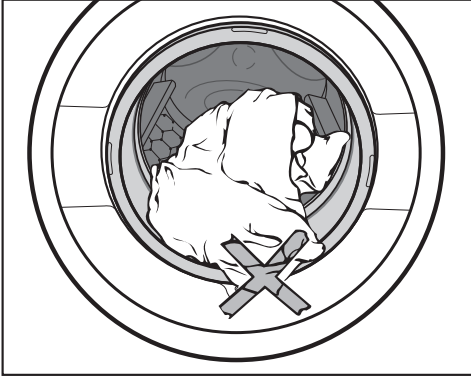

- Vérifiez qu'aucune pièce de linge n'est coincée entre la porte et le joint tambour-façade.

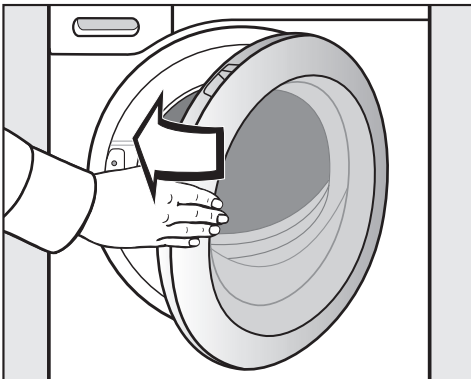

- Fermez la porte en la poussant un peu.

Le message qui s'affiche demande de préciser le degré de salissure de la charge.

- Effleurez la touche sensitive plus faible, réglez le degré de salissure plus prononcé puis validez en effleurant OK.

Pour plus d'informations, reportez-vous au chapitre "Degré de salissure".

Le message qui s'affiche à présent concerne le dosage du produit lessiviel.

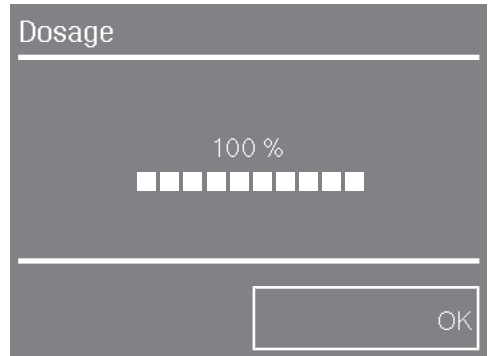

- Validez en effleurant OK.

Dosage ne s'affiche pas si TwinDos ou CapDosing a déjà été sélectionné pour le lavage principal.

## 5. Ajouter la lessive

Vous pouvez doser la lessive de différentes manières.

### TwinDos

Si vous avez sélectionné **TwinDos** pendant le paramétrage du programme, le dosage du produit lessiviel sur ce cycle de lavage se fera automatiquement.

Le dosage du produit lessiviel varie selon les produits versés dans l'unité TwinDos.

### Utiliser des capsules de lavage (Cap)

Si vous avez sélectionné **CapDosing** pendant le paramétrage du programme, le dosage du produit lessiviel sur ce cycle de lavage se fera grâce aux capsules.

On peut sélectionner une seule capsule par programme de lavage.

Il existe trois types de capsules :

☼ = produits en complément du soin du linge, tels que l'adoucissant, l'imperméabilisant, etc.

☼ = additifs (par ex. : booster ou renforçateur de lavage)

☼ = lessives (uniquement pour cycle de lavage)

Selon le réglage sélectionné, le produit lessiviel, l'additif ou le produit de soin du linge sera fait grâce aux capsules.

Une capsule contient toujours la quantité nécessaire à un cycle de lavage.

Vous pouvez commander vos capsules via la boutique en ligne Miele ([www.miele-shop.com](http://www.miele-shop.com)), auprès du service après-vente ou en vous adressant à votre revendeur Miele.

⚠ Rangez les capsules hors de portée des enfants.

### Insérer la capsule

■ Ouvrez le bac à produits.

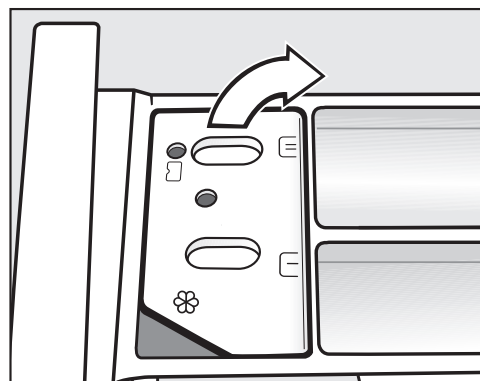

■ Ouvrez le couvercle du compartiment ☼/☼.

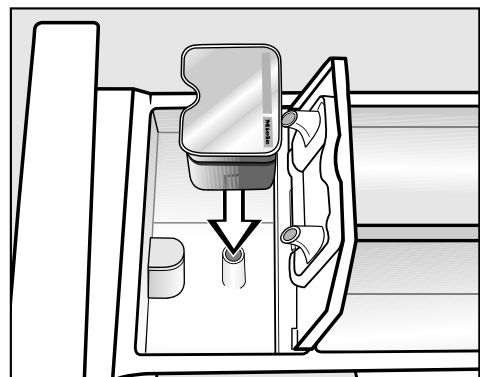

■ Appuyez bien sur la capsule.

## 5. Ajouter la lessive

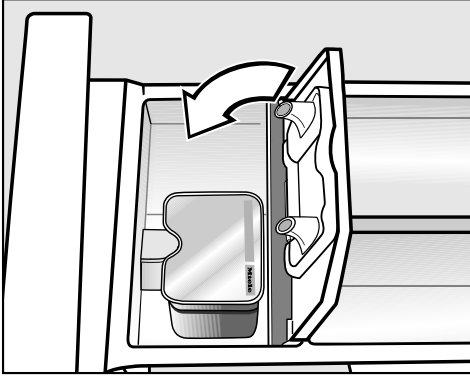

- Appuyez bien sur le couvercle pour le fermer.
- Repoussez le bac à produits dans le lave-linge.

Une fois insérée dans le bac à produits, la capsule s'ouvre. Si vous ne l'avez pas complètement utilisée et que vous la sortez de son logement, son contenu risque de couler lorsque vous la retirez du bac à produits. Jetez la capsule. Ne l'utilisez plus.

Le contenu de la capsule se mélange au linge au bon moment du cycle de lavage.

Lors du dosage par capsule, l'arrivée d'eau dans le compartiment ☼ s'effectue uniquement par la capsule. Ne versez pas d'assouplissant dans le compartiment ☼ si vous utilisez une capsule.

- Enlevez la capsule vide une fois le programme de lavage terminé.

Pour des raisons techniques, il reste un peu d'eau dans la capsule.

## 5. Ajouter la lessive

### Bac à produits

Reportez-vous à la valeur indiquée dans l'affichage du dosage pour doser le produit de lessive.

Les pourcentages indiqués se basent sur la quantité mentionnée sur le paquet de la lessive.

- 40% = un peu moins de la moitié
- 50% = la moitié
- 60% = un peu plus de la moitié
- 75% = trois quarts
- 100% = la quantité de produit de lessive recommandée

Tenez compte de la dureté de l'eau.

il n'y a pas assez de lessive :

- le linge n'est pas propre et devient gris et rêche avec le temps,
- des petits boules de graisse se forment dans le linge.
- des dépôts de calcaire se forment sur les résistances.

Si vous utilisez trop de lessive :

- l'excès de mousse entraîne une efficacité réduite du mécanisme de lavage. Les résultats de lavage, de rinçage et d'essorage ne sont pas satisfaisants,
- la consommation d'eau augmente, un rinçage supplémentaire s'ajoutant automatiquement.
- davantage de pollution de l'environnement.

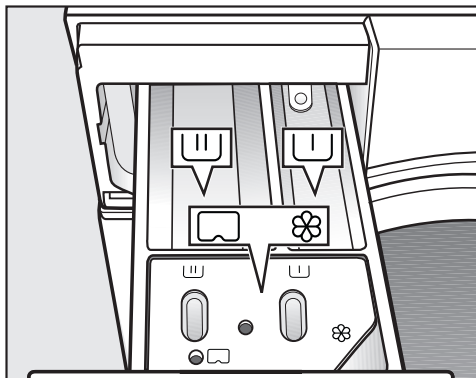

- Sortez le bac à produits puis versez la lessive dans les compartiments dédiés :

☐ Lessive pour le pré-lavage (répartition de la quantité de lessive totale conseillée : versez  $\frac{1}{3}$  dans le compartiment ☐ et  $\frac{2}{3}$  dans le compartiment ☐)

☐☐ Lessive pour le lavage, trempage inclus

☘/☐ Assouplissant, produit de tenue, amidon et Cap (capsule de produit de lavage)

Consultez le chapitre "Lessives" pour plus d'informations sur les lessives et leur dosage.



## 6. Démarrer le programme - Fin de programme

### Démarrer le programme

- Appuyez sur la touche *Start/Stop* qui clignote.

La porte se verrouille et le symbole  s'affiche à l'écran puis le programme de lavage démarre.

L'état du programme s'affiche à l'écran.

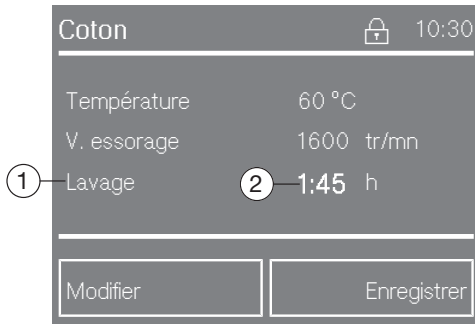

Le lave-linge vous indique la phase de programme en cours ① et la durée restante du programme ②. Si vous avez sélectionné un départ différé, ce dernier est affiché sur l'écran.

L'éclairage de tambour est arrêté après le démarrage du programme.

### Fin de programme

Pendant la phase *Infroissable*, la porte est encore verrouillée et l'écran indique en alternance : *Infroissable* et *Arrêt*.

De plus, l'information suivante s'affiche : Pour décharger le linge appuyer sur la touche *Stop*.

- Appuyez sur la touche *Start/Stop*. La porte est déverrouillée.

À la fin de la phase *Infroissable*, la porte se déverrouille automatiquement.

- Ouvrez la porte.
- Sortez le linge.

N'oubliez pas de linge dans le tambour ! Il pourrait rétrécir ou déteindre lors de la prochaine lessive.

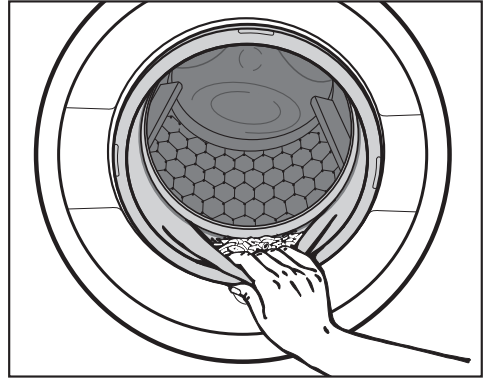

- Vérifiez qu'aucun corps étranger n'est resté coincé dans le joint d'étanchéité de la porte.
- Arrêtez le lave-linge en appuyant sur la touche ①.
- Refermez la porte, faute de quoi des objets pourraient être introduits par inadvertance dans le tambour, être ensuite lavés et abîmer le linge.
- Enlevez la capsule du bac à produits après utilisation.

## Degré de salissure

Lorsque vous sélectionnez le dosage automatique ou que vous chargez le lave-linge, l'écran vous invite ensuite à sélectionner le degré de salissure du linge.

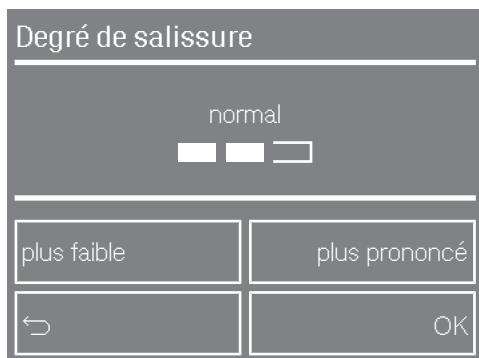

Réglez le degré de salissure avec les touches sensibles plus faible ou plus prononcé. Enregistrez votre sélection avec la touche OK.

### légèrement sale

Pas de salissures ni de taches visibles. Les vêtements ont juste absorbé les odeurs corporelles.

### normalement sale

Les salissures sont visibles et/ou quelques petites taches sont reconnaissables.

### très sale

Traces de salissures et/ou de taches très nettes.





En fonction du degré de salissure sélectionné, les paramètres suivants sont modifiés :

- le dosage de la lessive
- la quantité d'eau de rinçage
- les temps de programme (en cas de salissure légère, le temps de cycle est raccourci).























Dans certains programmes, il est impossible de sélectionner un degré de salissure. Ces programmes sont prévus pour un linge normalement sale.



**Conseil :** vous pouvez modifier le degré de salissure pré réglé ou vous pouvez désactiver le message vous demandant le degré de salissure (chapitre "Réglages", rubrique "Degré de salissure").





# Symboles d'entretien





Lavage	
Les degrés indiqués dans la cuve indiquent la température maximale à laquelle vous pouvez laver les articles.	
	rythme de lavage normal
	rythme de lavage plus doux
	rythme de lavage très doux
	Lavage à la main
	Non lavable



## Exemple de sélection de programme

Programme	Symboles d'entretien
Coton	     
Synthétique	    
Fin	 
Laine 	
Soie 	
Express 20	 
Automatic+	   

Séchage	
Les points indiquent la température.	
	Température normale
	Température réduite
	ne doit pas être séché au sèche-linge.

Fer à repasser & repasseuse	
Les points indiquent les gammes de température.	
	env. 200 °C
	env. 150 °C
	env. 110 °C
	Le repassage à la vapeur peut causer des dommages irréversibles
	ne pas repasser (fer/repasseuse)

Nettoyage professionnel	
	Nettoyage avec des solvants chimiques. Les lettres correspondent aux produits de nettoyage.
	
	Nettoyage à l'eau
	Nettoyage à sec interdit

Blanchiment	
	produit de blanchiment par oxydation autorisé
	blanchiment à l'oxygène uniquement
	ne pas blanchir

# Essorage

## Vitesse d'essorage final

Programme	tr/min
Coton	1600
Synthétique	1200
Fin	900
Laine 	1200*
Jeans	900
Chemises	900
Finish vapeur	–
Express 20	1200
QuickPowerWash	1600
Automatic +	1400
Rafraîchir	–
Textiles foncés	1200
Couettes plumes	1200
Textiles modernes	800
Imperméabilisation	1000
Rinçage seul	1600*
Amidonage	1400*
Soie 	600*
Textiles sport	1200
Duvets	1200
Voilages	600
Vêtements neufs	1200
Oreillers	1200
Vidange/essorage	1600
Coton 	1600
Nettoyage machine	900

## Vitesse d'essorage final du programme de lavage

La vitesse d'essorage optimale pour le programme de lavage s'affiche toujours à l'écran lors de la sélection du programme. Pour les programmes de lavage identifiés par un \* dans le tableau, la vitesse d'essorage optimale ne correspond pas à la vitesse maximale.

Il est possible de réduire la vitesse d'essorage final.

Mais il n'est pas possible de sélectionner une vitesse d'essorage final supérieure à celle indiquée dans le tableau.

## Essorage intermédiaire

Le linge est essoré après le lavage puis entre les différents rinçages. Si la vitesse d'essorage final est réduite, la vitesse d'essorage intermédiaire l'est également. En programme *Coton*, un rinçage supplémentaire s'ajoute si la vitesse d'essorage est inférieure à 700 tr/min.

## Désactiver le dernier essorage (arrêt cuve pleine)

- Sélectionnez l'option Arrêt cuve pleine. Le linge reste à tremper dans l'eau après le dernier rinçage. Cela permet de réduire la formation de faux plis lorsque le linge n'est pas sorti immédiatement du lave-linge à la fin du programme.

### Démarrer l'essorage final :

- Effleurez ensuite Modifier.
- Sélectionnez V. essorage et réglez la vitesse d'essorage souhaitée.
- Démarrez l'essorage final à l'aide de la touche *Start/Stop*.

### Terminer le programme :

- Effleurez ensuite Modifier.
- Sélectionnez V. essorage et réglez la vitesse sur 0 tr/min (sans essorage).
- Appuyez sur la touche *Start/Stop*.

L'eau est vidangée.



## Désactiver l'essorage intermédiaire et le dernier essorage.

- Effleurez ensuite V. essorage.
- Sélectionnez le réglage 0 tr/min.



Après le dernier rinçage, l'eau est vidangée et la phase Infoissable est activée.

Avec ce réglage, un rinçage supplémentaire est ajouté dans certains programmes.



## Tableau des programmes

<b>Coton</b>		<b>90 °C - froid</b>	<b>9,0 kg maximum</b>
Textiles	T-shirts, sous-vêtements, linge de table, textiles en coton, en lin ou fibres mélangées, etc.		
Conseil	En cas d'exigences particulières en matière d'hygiène, sélectionner une température de 60 °C ou plus.		
<b>Synthétique</b>		<b>60 °C - froid</b>	<b>4,0 kg maximum</b>
Textiles	Fibres synthétiques, mélangées ou coton facile d'entretien		
Conseil	Si le linge se froisse facilement, réduire la vitesse d'essorage final.		
<b>Fin</b>		<b>60 °C - froid</b>	<b>3,0 kg maximum</b>
Textiles	Pour textiles délicats en fibres synthétiques, fibres mélangées, viscose		
Conseil	– Si le linge se froisse facilement, supprimer l'essorage.		
<b>Laine</b> 		<b>40 °C - froid</b>	<b>2,0 kg maximum</b>
Textiles	Textiles en laine ou laine mélangée		
Conseil	Si le linge se froisse facilement, choisir une vitesse d'essorage final appropriée.		
<b>Jeans</b>		<b>60 °C - froid</b>	<b>3,0 kg maximum</b>
Conseil	<ul style="list-style-type: none"> <li>– Retourner les vêtements en jean pour les laver.</li> <li>– Les vêtements en jean déteignent un peu lors des premiers lavages. Laver le linge clair et le linge foncé séparément.</li> <li>– Fermez les boutons et les fermetures Éclair avant le lavage.</li> </ul>		
<b>Chemises</b>		<b>60 °C - froid</b>	<b>2 kg maximum</b>
Textiles	Les chemises ou les chemisiers en coton ou en fibres mélangés		
Conseil	<ul style="list-style-type: none"> <li>– Selon leur degré de salissure, traitez au préalable cols et poignets.</li> <li>– Utilisez le programme <i>Soie</i>  pour les chemises et les chemisiers en soie.</li> </ul>		

## Tableau des programmes

<b>Finish vapeur</b>		<b>2,0 kg maximum</b>
Textiles	<p>Vêtements en coton ou en lin, fraîchement lavés et essorés, pour lesquels il faut réduire la formation de faux plis</p> <p>Les vêtements peuvent passer au sèche-linge ☺ ☺ et être repassés  .</p>	
Conseil	<ul style="list-style-type: none"> <li>– 5 à 6 chemises correspondent à une charge d'environ 2,0 kg.</li> <li>– De plus petites quantités améliorent le résultat.</li> <li>– Sortez le linge dès la fin du programme, puis placez-le dans le sèche-linge en sélectionnant le programme Défroissage doux ou accrochez-le sur un cintre pour qu'il sèche.</li> <li>– Ne convient pas aux textiles en laine ou contenant de la laine.</li> </ul>	
<b>Express 20</b>		<b>40 °C - froid</b>
Textiles	Textiles en coton n'ayant pratiquement pas été portés ou présentant très peu de salissures	
Conseil	L'option <i>Court</i> est automatiquement activée.	
<b>QuickPowerWash</b>		<b>60 °C – 40 °C</b>
Textiles	Pour textiles normalement sales lavés avec le programme <i>Coton</i> .	
Conseil	– Nettoyage particulièrement rapide et en profondeur du linge grâce à une imprégnation et à un rythme de lavage spéciaux.	
<b>Automatic +</b>		<b>40 °C - froid</b>
Textiles	Charge composée de linge trié par couleur pour les programmes <i>Coton</i> et <i>Synthétique</i>	
Conseil	Les paramètres de lavage (ex. : niveau d'eau, rythme de lavage et profil d'essorage) sont automatiquement adaptés à chaque charge pour un soin optimal du linge et un résultat parfait.	

## Tableau des programmes

<b>Rafrâichir</b>		<b>1,0 kg maximum</b>
Textiles	Vêtements secs propres légèrement froissés en coton, en lin ou en fibres mixtes. Les vêtements peuvent passer au sèche-linge ☺ ☺ et être repassés   .	
Conseil	<ul style="list-style-type: none"> <li>– De plus petites quantités améliorent le résultat.</li> <li>– Sortez le linge dès la fin du programme, puis placez-le dans le sèche-linge en sélectionnant le programme Défroissage doux ou accrochez-le sur un cintre pour qu'il sèche.</li> <li>– Ne convient pas aux textiles en laine ou contenant de la laine.</li> </ul>	
<b>Textiles foncés</b>		<b>60 °C - froid</b>
<b>3,0 kg maximum</b>		
Textiles	Pièces de linge noir et foncé en coton, fibres mélangées	
Conseil	Retourner le linge pour le laver.	
<b>Couettes plumes</b>		<b>60 °C - froid</b>
<b>2,5 kg maximum</b>		
<b>1 couette plumes 2,20 m x 2,00 m</b>		
Textiles	Couettes et édredons avec garnissage en plumes ou en duvet	
Conseil	Respectez les instructions figurant sur l'étiquette.	
<b>Textiles modernes</b>		<b>40 °C - froid</b>
<b>2,5 kg maximum</b>		
Textiles	Vêtements fonctionnels comme les vestes et pantalons d'extérieur à membranes telles que Gore-Text®, SYMPATEX®, WINDSTOPPER®, etc.	
Conseil	<ul style="list-style-type: none"> <li>– Fermez les fermetures velcro et les fermetures éclair.</li> <li>– Ne pas utiliser d'adoucissant.</li> <li>– Si nécessaire, il est possible de réimperméabiliser les vêtements d'extérieur avec le programme <i>Imperméabilisation</i>. Il n'est pas conseillé d'imperméabiliser les vêtements après chaque lavage.</li> </ul>	







## Tableau des programmes

<b>Imperméabilisation</b>		<b>40 °C</b>	<b>2,5 kg maximum</b>
Textiles	Pour le traitement des textiles en microfibres, des vêtements de ski ou de linge de table composés principalement de fibres synthétiques, afin d'obtenir un effet hydrofuge et antisalissure		
Conseil	<ul style="list-style-type: none"> <li>– Les articles doivent être fraîchement lavés et essorés ou séchés.</li> <li>– Pour obtenir un effet optimal, l'opération devrait être suivie d'un traitement thermique tel que le séchage dans un sèche-linge ou le repassage.</li> </ul>		
<b>Rinçage seul</b>			<b>9,0 kg maximum</b>
Textiles	Pour rincer les textiles lavés à la main		
Conseil	Respecter la vitesse d'essorage final pour les textiles qui se froissent facilement.		
<b>Amidonage</b>			<b>9,0 kg maximum</b>
Textiles	Nappes, serviettes, vêtements de travail devant être amidonnés		
Conseil	<ul style="list-style-type: none"> <li>– Respecter la vitesse d'essorage final pour les textiles qui se froissent facilement.</li> <li>– Le linge à amidonner devrait être fraîchement lavé, mais non traité à l'adoucissant.</li> </ul>		
<b>Soie </b>		<b>30 °C - froid</b>	<b>1,0 kg maximum</b>
Textiles	Soie et tous les textiles lavables à la main ne contenant pas de laine		
Conseil	Laver les collants et les soutiens-gorge dans un sac de lavage.		
<b>Textiles sport</b>		<b>60 °C - froid</b>	<b>3,0 kg maximum</b>
Textiles	Vêtements de sport et de fitness tels que tricots, maillots et pantalons, vêtements de sport en microfibres et laine polaire		
Conseil	<ul style="list-style-type: none"> <li>– Ne pas utiliser d'adoucissant.</li> <li>– Respecter les instructions d'entretien du fabricant.</li> </ul>		

## Tableau des programmes



<b>Duvets</b>		<b>60 °C - froid</b>	<b>2,0 kg maximum</b>
Textiles	Vestes, sacs de couchage, oreillers et autres textiles garnis de duvet		
Conseil	Respecter les instructions figurant sur l'étiquette.		
<b>Voilages</b>		<b>40 °C - froid</b>	<b>2,0 kg maximum</b>
Textiles	Voilages déclarés lavables en machine par le fabricant		
Conseil	<ul style="list-style-type: none"> <li>– L'option <i>Prélavage</i> est automatiquement sélectionnée pour éliminer la poussière.</li> <li>– Pour les voilages qui se froissent facilement, réduisez la vitesse d'essorage ou désactivez l'essorage.</li> <li>– Enlevez les crochets de fixation des voilages.</li> </ul>		
<b>Vêtements neufs</b>		<b>40 °C - froid</b>	<b>3,0 kg maximum</b>
Textiles	Vêtements neufs en coton, fibres synthétiques et serviettes éponge neuves		
Conseil	Les restes de produit chimique sont éliminés des fibres.		
<b>Oreillers</b>		<b>60 °C - froid</b>	<b>2 oreillers (40 x 80 cm) ou 1 oreiller (80 x 80 cm)</b>
Textiles	Oreillers lavables avec garniture synthétique		
Conseil	Respecter les instructions figurant sur l'étiquette.		
<b>Vidange/essorage</b>			<b>–</b>
Conseil	<ul style="list-style-type: none"> <li>– Vidange seulement : régler la vitesse d'essorage sur 0 tr/min.</li> <li>– Contrôler la vitesse d'essorage réglée.</li> </ul>		

## Tableau des programmes

<b>Coton</b> 		 / 	<b>9,0 kg maximum</b>
Textiles	Linge en coton normalement sale		
Conseil	<ul style="list-style-type: none"> <li>– Ces réglages sont les plus efficaces quant à la consommation d'énergie et d'eau pour le lavage du linge en coton.</li> <li>– La température de lavage du programme  reste inférieure à 60°C. En terme d'efficacité, on atteint toutefois les résultats d'un programme Coton 60°C.</li> </ul>		
<b>Remarque pour les instituts de contrôle :</b>			
Programmes de contrôle selon la norme EN 60456 et étiquette énergie conforme au règlement 1061/2010			
<b>Nettoyage machine</b>		<b>75 °C</b>	<b>sans charge</b>
<p>Les lavages fréquents à basse température risquent de provoquer la formation de moisissures dans le lave-linge.</p> <p>Le nettoyage du lave-linge permet de réduire le film bactérien ainsi que la présence de germes et de moisissures, et d'éviter la formation de mauvaises odeurs.</p>			
Conseil	<ul style="list-style-type: none"> <li>– L'utilisation du nettoyant pour machine Miele permet d'obtenir un résultat optimal. Il est aussi possible d'utiliser une lessive universelle en poudre.</li> <li>– Le dosage du nettoyant pour machine ou de la lessive universelle s'effectue par le biais du bac à produits.</li> <li>– Ne pas mettre de linge dans le tambour : pour le nettoyage, le tambour doit être vide.</li> </ul>		

## Déroulement de programme

	Lavage		Rinçage		Essorage
	Niveau d'eau	Rythme de lavage	Niveau d'eau	Rinçages	
Coton		(A)		2-5 <sup>1)2)3)</sup>	✓
Synthétique		(B)		2-4 <sup>2)3)</sup>	✓
Fin		(C)		2-4 <sup>2)3)</sup>	✓
Laine		(E)		2	✓
Jeans		(B)		2-4 <sup>2)3)</sup>	✓
Chemises		(C)		3-4 <sup>3)</sup>	✓
Express 20		(A)		1	✓
QuickPowerWash		(A)		1	✓
Automatic +		(A)(B)		2-4 <sup>2)3)</sup>	✓
Textiles foncés		(B)		3-5 <sup>2)3)</sup>	✓
Couettes plumes		(C)		3-4 <sup>3)</sup>	✓
Textiles modernes		(C)		3-4 <sup>3)</sup>	✓
Imperméabilisation	-	(B)		1	✓
Rinçage seul	-	-		2	✓
Amidonage		(B)	-	-	✓
Soie		(E)		2	✓
Textiles sport		(C)		2-3 <sup>3)</sup>	✓
Duvets <sup>4)</sup>		(C)		3-4 <sup>3)</sup>	✓
Voilages		(C)		3-4 <sup>3)</sup>	✓
Vêtements neufs		(B)		2-3 <sup>3)</sup>	✓
Oreillers <sup>4)</sup>		(C)		3-4 <sup>3)</sup>	✓
Vidange/essorage	-	-	-	-	✓
Coton		(A)		2-5 <sup>2)3)</sup>	✓
Nettoyage machine		(A)		3	✓

-  = niveau d'eau bas  
 = niveau d'eau intermédiaire  
 = niveau d'eau élevé  
Ⓐ = rythme intensif  
Ⓑ = rythme normal  
Ⓒ = rythme délicat  
Ⓓ = rythme de bercement  
Ⓔ = rythme lavage à la main  
✓ = effectué  
– = non effectué

Le lave-linge dispose d'une commande entièrement automatique avec détection automatique de la charge. Le lave-linge calcule lui-même la consommation d'eau nécessaire, en fonction de la quantité et du pouvoir d'absorption du linge.

Les déroulements de programme mentionnés ici font toujours référence au programme de base, avec une charge maximale.

L'affichage de déroulement de votre lave-linge vous indique à tout moment la phase de programme en cours.

## Spécificités selon les programmes :

### Infroissable :

une fois le programme terminé, le tambour tourne encore pendant 30 minutes max. pour éviter les faux plis.

Exception : les programmes *Laine* et *Soie* ne comportent pas de phase Infroissable.

Vous pouvez ouvrir le lave-linge à tout moment.

1) Si la température de 60°C ou plus est sélectionnée, 2 rinçages sont effectués. Si la température sélectionnée est inférieure à 60°C, 3 rinçages sont effectués.

2) Un rinçage supplémentaire a lieu en cas de :

- formation excessive de mousse dans le tambour,
- vitesse d'essorage final inférieure à 700 tr/min,
- sélection de *sans* (essorage).

3) Un rinçage supplémentaire a lieu en cas de :

- sélection de l'option Rinçage supplémentaire.

4) Essorage progressif : avant le lavage, un essorage progressif est effectué pour chasser l'air des textiles garnis de duvet. L'eau entre ensuite par le compartiment  pour le lavage.

# Déroulement de programme

## Coton et Synthétique

Le procédé de lavage PowerWash 2.0 développé par Miele est utilisé lors du programme de lavage *Coton* pour les petites et moyennes charges et lors du programme *Synthétique*.

### Principe de fonctionnement

Les procédés de lavage habituels utilisent plus d'eau que le linge ne peut en absorber. Cette quantité d'eau doit être chauffée.

Dans le procédé de lavage PowerWash 2.0, la quantité d'eau de lavage utilisée n'est que faiblement supérieure à celle que le linge peut absorber. L'eau qui n'est pas absorbée par le linge chauffe le tambour et le linge puis est régulièrement pulvérisée sur le linge. La consommation énergétique est ainsi diminuée.

### Activation

Au début du programme de lavage, le lave-linge détermine la charge. Le procédé PowerWash 2.0 est automatiquement activé si les conditions suivantes sont remplies :

- charge petite à moyenne avec le programme *Coton* et avec le programme *Synthétique*,
- la température sélectionnée ne doit pas dépasser 60 °C,
- la vitesse d'essorage final ne doit pas être inférieure à 600 tr/min,
- le dosage par capsule (☺, ☹) n'est pas sélectionné pour le lavage principal.

Il n'est pas possible d'activer le procédé PowerWash 2.0 si certaines options sont sélectionnées (par ex. Pré-lavage, Hydro plus).

### Spécificités

- **Phase d'humidification**  
Au début du programme de lavage, le lave-linge essore à plusieurs reprises. L'eau essorée est pulvérisée sur le linge pour assurer une humidification optimale.  
  
À la fin de la phase d'humidification, le niveau d'eau optimal est réglé. Si nécessaire, le lave-linge vidange une partie de l'eau et ajoute une certaine quantité d'eau fraîche.
- **Bruits lors de la phase de chauffage**  
Lors du chauffage du linge et du tambour, des bruits inhabituels (gargouillements) peuvent se faire entendre.
- **Utilisation de la lessive**  
Veillez à un dosage correct de la lessive (petites charges).  
Pour une utilisation optimale de la lessive, utilisez la fonction TwinDos.

# Modifier le déroulement du programme

## Annuler le programme

Vous pouvez annuler un programme de lavage à tout moment après le démarrage.

- Effleurez la touche *Start/Stop*.
- Sélectionnez Annuler le programme.

Le lave-linge vidange le bain lessiviel. Le programme est interrompu. La porte se déverrouille.

- Ouvrez la porte.
- Sortez le linge.

## Pour sélectionner un autre programme

- Fermez la porte.
- Sélectionnez le programme souhaité.
- Ajoutez de la lessive dans le bac à produits, si nécessaire.
- Appuyez sur la touche *Start/Stop*.

Le nouveau programme démarre.

## Interrompre

- Arrêtez le lave-linge en appuyant sur la touche ①.
- Pour poursuivre, réenclenchez le lave-linge en appuyant sur la touche ①.

## Modifier

### Programme

Aucune modification n'est possible après le démarrage du programme.

### Température

Il est possible de modifier la température dans les cinq premières minutes suivant le démarrage du programme, sauf en programme *Coton*.

- Effleurez ensuite Modifier.
- Effleurez la touche sensitive Température.
- Pour augmenter ou baisser la température de lavage, utilisez le + ou le - puis validez en effleurant la touche sensitive OK.

### Vitesse d'essorage

Une modification est possible jusqu'au début de l'essorage final.

- Effleurez ensuite Modifier.
- Effleurez la touche sensitive V. essorage.
- Pour augmenter ou baisser la vitesse d'essorage, utilisez le + ou le - puis validez en effleurant la touche sensitive OK.

### Options

Il est possible de sélectionner ou d'annuler certaines options jusqu'à cinq minutes après le démarrage du programme.

La sécurité enfants empêche la modification ou l'annulation du programme en cours.

# Modifier le déroulement du programme

## Ajouter/Retirer du linge

Lors des premières minutes qui suivent le démarrage du programme, vous pouvez ajouter ou retirer du linge.

- Appuyez sur la touche *Start/Stop*.

L'écran affiche :

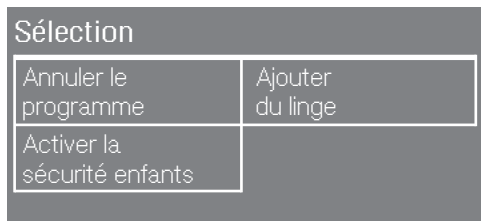

- Effleurez la touche sensitive *Ajouter du linge*.

Le programme de lavage est interrompu et la porte déverrouillée.

- Ouvrez la porte.
- Ajoutez ou retirez du linge.
- Fermez la porte.
- Appuyez sur la touche *Start/Stop*.

Le programme de lavage se poursuit.

### Attention :

Une fois le programme démarré, le lave-linge ne peut plus détecter les variations de charge.

Quand vous ajoutez ou retirez du linge, le lave-linge part donc toujours du principe que la quantité maximale a été chargée.

## La porte ne s'ouvre pas lorsque :

- la température du bain lessiviel est supérieure à **55 °C**,
- le niveau d'eau dépasse une certaine valeur,
- la phase de programme *Essorage* est atteinte.

Si vous voulez ouvrir la porte dans les cas mentionnés ci-dessus, vous devez annuler le programme.

Si la température à l'intérieur du tambour est supérieure à 55 °C, le verrouillage de porte reste activé. Il ne sera désactivé que lorsque la température sera descendue en-dessous de 55 °C.



## Sécurité enfants

La sécurité enfants empêche la modification de la température, de la vitesse d'essorage ou des options pendant le déroulement du programme de lavage.

### Activer la sécurité enfants

- Appuyez sur la touche *Start/Stop*.
- Sélectionnez Activer la sécurité enfants.

L'écran affiche : Utilisation verrouillée.

La sécurité enfants est activée.

### Désactiver la sécurité enfants

- Appuyez sur la touche *Start/Stop*.

L'écran affiche : Désactiver la sécurité enfants ?

- Confirmez que vous souhaitez désactiver la sécurité enfants avec la touche Désactiver.

L'écran affiche : Utilisation possible.

La sécurité enfants est désactivée.

## Modes de lavage

---

La fonction Modes de lavage vous permet de personnaliser les programmes de lavage en les adaptant à vos besoins.

### Intensif

Pour le linge très sale, le lave-linge offre un cycle de lavage plus efficace grâce à un brassage plus intensif et à plus d'énergie thermique.

### ECO

La consommation énergétique diminue pour une même efficacité de lavage grâce à un allongement de la durée de lavage et à une réduction de la température de lavage sélectionnée.





### Très délicat

Le brassage est plus doux pour réduire la formation de faux plis. En fin de programme, le linge bénéficie d'un défroissage supplémentaire.

### Extra silencieux

L'émission sonore du lave-linge en cours de lavage est réduite. Utilisez cette fonction si vous voulez laver pendant des temps de pause. L'option "Arrêt cuve pleine" est activée et la durée du programme prolongée.



### AllergoWash

Si des mesures d'hygiène particulières s'avèrent nécessaires, les temps de maintien en température sont prolongés grâce à une augmentation de la consommation énergétique, de la consommation d'eau et de l'efficacité de rinçage. La charge doit convenir au sèche-linge   et être repassable  .

Tous les modes de lavage ne sont pas disponibles dans chaque programme. Le "Tableau des programmes et des modes de lavage" récapitule les options possibles.

## Tableau des programmes et des modes de lavage

Si un programme de lavage n'est **pas** mentionné ci-dessous, c'est qu'il n'est pas compatible avec les modes de lavage.





	Intensif	ECO	Très déli- cat	Extra silencieux	Allergo- Wash
Coton	X	X	X	X	X
Synthétique	X	X	X	X	X
Fin	X	X	X	X	X
Laine 	-	-	-	X	-
Jeans	X	X	X	X	X
Chemises	X	X	X	X	X
Express 20	-	-	-	X	-
Automatic +	X	X	X	X	X
Textiles foncés	X	X	X	X	X
Couettes plumes	X	X	X	-	X
Textiles modernes	X	X	X	X	X
Imperméabilisation	-	-	-	X	-
Rinçage seul	-	-	-	X	-
Amidonnage	-	-	-	X	-
Soie 	-	-	-	X	-
Textiles sport	X	X	X	X	X
Voilages	X	X	X	X	X
Vêtements neufs	-	-	X	X	-
Oreillers	X	X	X	X	X
Coton 	-	-	X	X	X

# Options

---

## Défroissage vapeur

De la vapeur est injectée dans le tambour à la fin du processus de lavage. Pour obtenir un résultat optimal, il convient de réduire la charge maximale de 50 %. Pour le défroissage vapeur, le linge doit présenter une certaine humidité résiduelle. C'est pourquoi la vitesse d'essorage final est adaptée en conséquence.

Les vêtements peuvent passer au sèche-linge   et être repassés  .

## Trempage

Pour les textiles particulièrement sales avec taches contenant de l'albumine.

Vous pouvez sélectionner un temps de trempage compris entre 30 minutes et 5 heures par pas de 30 minutes, comme décrit dans le chapitre "Réglages".

Le réglage d'usine est de 30 minutes.

## Court

Pour du linge légèrement sale, sans taches visibles.

La durée de lavage est réduite.

## Arrêt cuve pleine

Le linge reste à tremper dans l'eau après le dernier rinçage. Cela permet de réduire la formation de faux plis lorsque le linge n'est pas sorti immédiatement du lave-linge à la fin du programme.

## Prélavage

Pour éliminer les salissures importantes, comme de grandes quantités de poussière, de sable.

## Hydro plus

Le niveau d'eau est augmenté lors du lavage et du rinçage.

Vous pouvez régler l'augmentation du niveau d'eau comme décrit au chapitre "Réglages", paragraphe "Niveau Hydro plus".

## Rinçage supplémentaire

Un rinçage supplémentaire peut être activé pour obtenir un résultat de rinçage encore meilleur.

Toutes les options ne peuvent pas être sélectionnées avec tous les programmes de lavage. Si la sélection d'une option est impossible, c'est que celle-ci n'est pas compatible avec le programme de lavage. Le "Tableau des programmes de lavage - Options" récapitule les options possibles à la page suivante.

## Tableau des programmes de lavage - Options

Les programmes non mentionnés ne proposent aucune de ces options.

	Défroissage vapeur	Trempage	Court	Arrêt cuve pleine	Prélavage	Hydro plus	Rinçage supplémentaire
Coton	X	X	X	X	X	X	X
Synthétique	X	X	X	X	X	X	X
Fin	X	X	X	X	X	X	X
Laine (👉)	-	-	-	X	-	-	-
Jeans	X	X	X	X	X	X	X
Chemises	X <sup>1)</sup>	X	X	X	X	X	X
Express 20	X	-	X <sup>1)</sup>	X	-	-	-
QuickPowerWash	X	-	-	X	-	-	-
Automatic +	X	X	-	X	X	-	-
Textiles foncés	X	X	X	X	X	X	X
Couettes plumes	-	-	-	X	X	X	X
Textiles modernes	-	X	X	X	X	X	X
Imperméabilisation	-	-	-	X	-	-	-
Rinçage seul	X	-	-	X	-	-	-
Amidonage	-	-	-	X	-	-	-
Soie (👉)	-	-	-	X	-	-	-
Textiles sport	-	X	X	X	X	X	X
Duvets	-	-	-	X	X	X	X
Voilages	X	-	-	X	X <sup>1)</sup>	X	X
Vêtements neufs	-	-	-	X	-	X	X
Oreillers	-	-	-	X	X	X	X
Coton (☐)	X	X	X	X	X	X	X

X = sélectionnable / - = non sélectionnable / <sup>1)</sup> = peut être désactivé

## Départ différé

Le départ différé vous permet de différer le départ du programme. Il est possible de différer le départ du programme de 15 minutes à 24 heures au maximum. Vous pouvez notamment profiter des tarifs de nuit plus avantageux.

### Sélectionner

Pour que le départ différé se déroule correctement, l'heure exacte doit être réglée.

- Choisissez votre programme puis effleurez la touche Arrêt à.

**Conseil :** Vous pouvez choisir l'heure à laquelle le programme doit se terminer au lieu de l'heure de départ. Le cas échéant, Départ à s'affiche à l'écran.

Arrêt à

11 : 52

- +

↶ OK

- Réglez les heures avec les touches sensibles + et - et validez en appuyant sur la touche sensitive OK.

Les minutes apparaissent désormais en surbrillance (blanc) et peuvent être réglées.

L'affichage des minutes passe à 00 et peut être modifié par paliers de 15 minutes.

- Validez en effleurant la touche sensitive OK.

### Démarrer

- Appuyez sur la touche Start/Stop pour lancer le départ différé.

La porte se verrouille et l'écran affiche :

Coton  10:30

---

Température 40 °C

V. essorage 1600 tr/mn

Départ à 11:45

---

Modifier Enregistrer

### Modifier

- Effleurez ensuite Modifier.
- Sélectionnez Arrêt à.
- Sélectionnez Modifier le délai.
- Réglez la durée de votre choix et confirmez à l'aide de OK.

### Démarrer immédiatement

- Effleurez ensuite Modifier.
- Sélectionnez Arrêt à.
- Sélectionnez Démarrer immédiatement.

Le programme de lavage démarre.

## Annuler

- Appuyez sur la touche *Start/Stop*.

Le menu Sélection s'affiche :

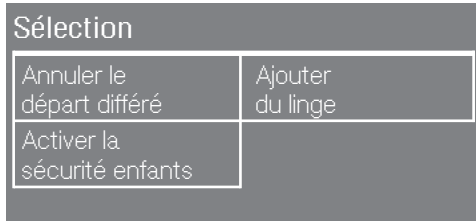

- Sélectionnez Annuler le départ différé.

Le menu de base du programme de lavage s'affiche et la touche *Start/Stop* clignote.

## Ajouter/Retirer du linge

- Appuyez sur la touche *Start/Stop*.
- Effleurez la touche sensitive Ajouter du linge.

La porte se déverrouille.

- Ouvrez la porte.
- Ajoutez ou retirez du linge.
- Fermez la porte.
- Appuyez sur la touche *Start/Stop*.

Le départ différé se poursuit.

## Programmes favoris

---

Un programme de lavage personnalisé peut être enregistré sous le nom de votre choix.

Les programmes favoris enregistrés sont classés par ordre alphabétique.

### Créer un favori

Il existe deux possibilités pour créer un programme favori.

#### Possibilité 1

- Le menu principal s'affiche à l'écran. Effleurez la touche sensitive Programmes favoris.

L'écran passe au menu Favoris Programmes favoris.

- Effleurez ensuite Créer un nouveau programme.

La touche Créer un nouveau programme ne s'affiche pas si le nombre maximal de 10 programmes favoris est atteint.

L'écran passe au menu Sélectionner un programme.

- Sélectionnez le programme souhaité.

L'écran vous guide automatiquement à travers tous les autres réglages de programme.

Un récapitulatif des paramètres sélectionnés s'affiche ensuite à l'écran.

**Conseil :** Si un paramètre n'est pas correct, il peut être modifié. Effleurez la touche sensitive ↵ jusqu'à ce que le réglage de programme souhaité s'affiche et modifiez-le.

Si tous les paramètres sont corrects :

- Sélectionnez OK.

#### Possibilité 2

Vous pouvez sauvegarder un programme de lavage sélectionné et démarré en tant que programme favori.

- Après le démarrage du programme, effleurez la touche Enregistrer.
- Saisissez un nom.



## Saisir un nom / Enregistrer un favori

Vous pouvez saisir un nom de 10 caractères maximum.

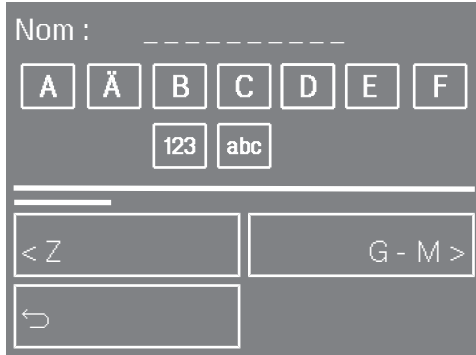

- Effleurez la touche correspondant à la première lettre du nom choisi.
- Procédez de même pour les autres caractères.

Pour choisir entre majuscules, minuscules, effacer ou modifier, sélectionnez l'un des symboles suivants :

- Saisir un espace = \_
- 123 = Saisir des chiffres
- abc/ABC = lettres minuscules / majuscules
- Effacer tous les caractères =
- Effacer le dernier caractère =
- Confirmez ensuite par Enregistrer.

Le programme est enregistré dans les favoris.

## Modifier un favori

Vous pouvez modifier un programme favori enregistré et le réenregistrer sous le même nom ou sous un autre nom.

- Dans le menu principal, effleurez la touche sensitive Programmes favoris.
- Effleurez la touche sensitive Modifier.
- Sélectionnez le programme favori que vous voulez modifier.
- Sélectionnez le même programme pour modifier certains réglages ou sélectionnez un nouveau programme.

L'écran vous guide à travers tous les autres réglages de programme.

## Supprimer un favori

Si vous avez enregistré dix programmes favoris, vous devez en supprimer un avant de pouvoir en enregistrer un nouveau.

- Dans le menu principal, effleurez la touche sensitive Programmes favoris.
- Effleurez la touche sensitive Supprimer.
- Sélectionnez le programme favori qui doit être supprimé.
- Validez en appuyant sur la touche sensitive Supprimer puis effleurez OK.

Le programme favori est supprimé.

## Assistant lavage

L'assistant lavage vous guide pas à pas pour trouver le programme de lavage optimal pour votre linge.

- Dans le menu principal, effleurez la touche sensitive Assistant lavage.

L'écran affiche une liste de fibres textiles.

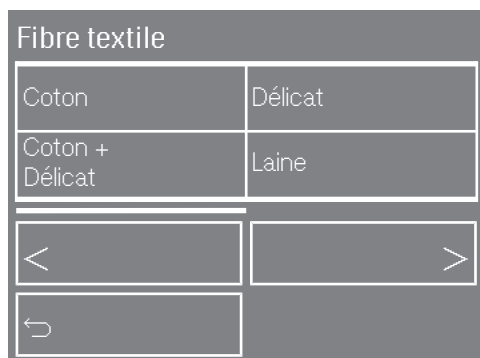

- Effleurez la touche sensitive correspondant à la fibre textile de votre charge.

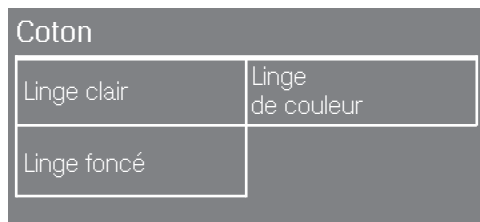

- Sélectionnez la couleur de votre charge.



- Sélectionnez le degré de salissure de votre charge.

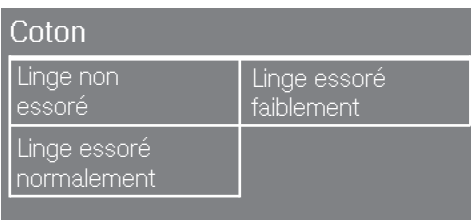

- Sélectionnez le mode d'essorage de votre charge.

Un récapitulatif des paramètres sélectionnés s'affiche ensuite à l'écran.

- Validez en effleurant la touche sensitive OK.

Le programme adapté à votre charge est prêt à démarrer.

**Conseil :** Vous pouvez ajouter certains réglages de programme, notamment TwinDos, avant de démarrer le programme.

Pour laver quelques vêtements et pièces de linge peu sales, portant des symboles d'entretien différents, dont la quantité est trop faible pour un programme de lavage normal.

Un programme de lavage adapté à votre charge est constitué en fonction des articles sélectionnés.

### Sélection d'articles

- Dans le menu principal, effleurez la touche sensitive **Mix textiles**.

L'écran affiche une liste d'articles.

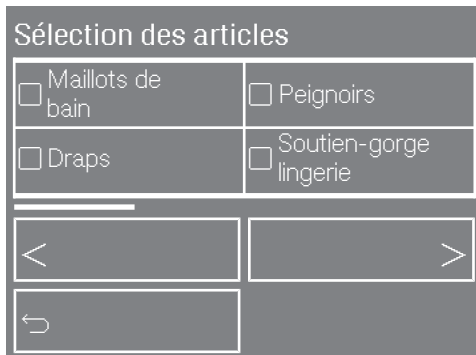

- Effleurez la touche sensitive de l'article correspondant au vêtement que vous souhaitez laver.

L'article sélectionné est coché ✓. Vous pouvez sélectionner plusieurs articles.

- Validez en effleurant la touche sensitive **OK**.

Le cas échéant, une information concernant le programme de lavage, notamment sur l'utilisation de la lessive, s'affiche à l'écran.

- Validez en appuyant sur **OK**.

Le lave-linge a composé le programme optimal pour votre linge.

**Conseil :** Vous pouvez ajouter certains réglages de programme, notamment **TwinDos**, avant de démarrer le programme.

Le choix des articles s'efface en fin de programme. La prochaine fois que vous utiliserez le lave-linge, vous devrez procéder à une nouvelle sélection.

### Modifier / Supprimer / Afficher la sélection d'articles

La touche sensitive **Article** indique le nombre d'articles sélectionnés.

Effleurez la touche sensitive **Article** pour visualiser une dernière fois les articles sélectionnés, et pouvoir les supprimer ou les modifier.

#### Modifier

- Validez un article déjà sélectionné pour le désélectionner.

La coche ✓ s'efface.

- Sélectionnez d'autres articles.
- Validez en effleurant la touche sensitive **OK**.
- Vous avez la possibilité de modifier d'autres réglages de programme tels que la température, la vitesse d'essorage ou le départ différé.

# Lessives

---

## Quelle lessive choisir ?

Vous pouvez utiliser toutes les lessives adaptées aux lave-linge ménagers. Les indications d'utilisation et de dosage figurent sur l'emballage du produit.

### Le dosage dépend :

- du degré de salissure du linge,
- de la quantité de linge,
- de la dureté de l'eau.  
Si vous ne connaissez pas le degré de dureté de votre eau, renseignez-vous auprès des services industriels.

## Produit anti-tartre

Si la dureté de votre eau se situe dans les plages II et III, vous pouvez ajouter un produit anti-tartre pour économiser de la lessive. Le dosage est indiqué sur l'emballage. Versez d'abord la lessive, puis le produit anti-tartre.

Vous pouvez alors doser la lessive comme pour la plage I.

### Duretés d'eau

Plage de dureté	Dureté totale en mmol	Degrés allemands °d
douce (I)	0 – 1,5	0 – 8,4
moyenne (II)	1,5 – 2,5	8,4 – 14
dure (III)	plus de 2,5	plus de 14

## Aides au dosage

Pour doser la lessive, utilisez les aides de dosage (boule doseuse) fournies par le fabricant de lessive, en particulier en cas d'utilisation de lessive liquide.

## Eco-recharges

Il est conseillé d'utiliser des éco-recharges pour réduire la quantité de déchets.

## Produits complémentaires de soin du linge

### Les adoucissants

rendent aux textiles toute leur souplesse et réduisent l'électricité statique en cas de séchage en machine.

### Les produits d'apprêt





sont des amidons synthétiques qui confèrent une meilleure tenue au linge.

### L'amidon

donne aux textiles une certaine tenue et un fini parfait.

## Recommandation : lessives Miele

Les lessives Miele ont été spécialement conçues par Miele pour les lave-linge Miele. Vous pouvez les commander sur [www.boutique.miele.fr](http://www.boutique.miele.fr) ou vous les procurer auprès du service après-vente Miele et chez votre revendeur Miele.

	Miele UltraPhase 1 / 2	Miele Caps 	Miele Caps 	Miele Caps 
Coton	✓	-	(F)	(H)
Synthétique	✓	-	(F)	(H)
Fin	✓	-	(F)	-
Laine 	-	(D)	-	-
Jeans	✓	-	(F)	-
Chemises	✓	-	(F)	(H)
Express 20	✓	-	(F)	-
QuickPowerWash	✓	-	-	-
Automatic +	✓	-	(F)	(H)
Textiles foncés	✓	-	(F)	-
Couettes plumes	-	(B)	-	-
Textiles modernes	-	(C)	-	-
Imperméabilisation	-	-	-	(G)
Soie 	-	(E)	-	-
Textiles sport	-	(A)	-	-
Duvets	-	(B)	-	-
Voilages	✓	-	-	(H)
Vêtements neufs	✓	-	(F)	-
Oreillers	✓	-	-	-
Textiles mélangés	✓	-	(F)	-

✓ recommandé

- déconseillé

(A) Sport

(B) Duvets

(C) Textiles modernes

(D) WoolCare

(E) SilkCare

(F) Adoucissant

(G) Imperméabilisation

(H) Booster

# Lessives

## Recommandations de lessives conformément à la directive (UE) N° 1015/2010

Les recommandations s'appliquent aux mêmes plages de température que celles indiquées au chapitre "Tableau des programmes".

	lessive			
	universelle	couleurs	délicat/laine	spéciale
Coton	✓	✓	-	-
Synthétique	-	✓	-	-
Fin	-	-	✓	-
Laine (👉)	-	-	✓	✓
Jeans	-	✓ <sup>1)</sup>	-	✓
Chemises	✓	✓	-	-
Express 20	-	✓ <sup>1)</sup>	-	-
QuickPowerWash	✓	✓	-	-
Automatic +	-	✓	-	-
Textiles foncés	-	✓ <sup>1)</sup>	-	✓
Couettes plumes	-	-	✓	✓
Textiles modernes	-	-	✓	✓
Soie (👉)	-	-	✓	✓
Textiles sport	-	-	✓	✓
Duvets	-	-	✓ <sup>1)</sup>	✓
Voilages	✓ <sup>2)</sup>	-	-	✓
Vêtements neufs	-	✓	-	-
Oreillers	-	-	✓ <sup>1)</sup>	✓
Textiles mélangés	Selon les articles sélectionnés, tenir compte du message à l'écran			

✓ recommandé

- déconseillé

1) Lessive liquide

2) Lessive en poudre

## Ajout d'adoucissant, de produit d'apprêt ou d'amidon liquide en fin de programme de lavage

Vous pouvez doser l'adoucissant via le dosage automatique ou le bac à produits.

### Dosage automatique

L'un des réservoirs de dosage automatique doit être rempli d'adoucissant.

- Sélectionnez le programme de lavage souhaité.
- Sélectionnez TwinDos.
- Sélectionnez le degré de salissure du linge.

L'écran passe au menu Sélectionner le produit.

- Veillez à ce que *Adoucissant* soit sélectionné et validez votre choix avec la touche OK.

L'adoucissant sera ajouté au dernier rinçage.

### Dosage manuel

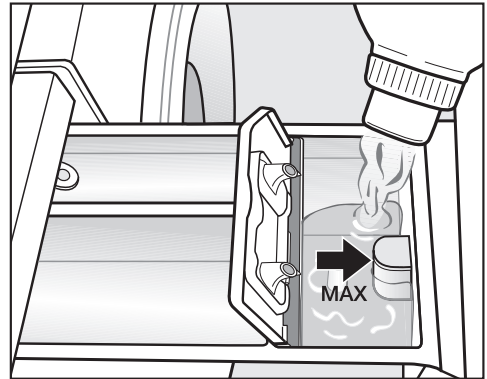

- Versez l'adoucissant, le produit d'apprêt ou l'amidon liquide dans le compartiment ☼ ou insérez la capsule correspondante. **Respectez la hauteur de remplissage maximale.**



Le produit est ajouté au dernier rinçage. En fin de programme de lavage, il reste un peu d'eau dans le compartiment ☼.

Après plusieurs cycles d'amidonnage automatique, nettoyez le bac à produits, en particulier le tube d'aspiration.



# Lessives

---

## Ajout séparé d'adoucissant

- Versez l'adoucissant dans le compartiment  ou insérez la capsule.
- Sélectionnez le programme Rinçage seul.
- Modifiez la vitesse d'essorage si nécessaire.
- Si vous utilisez une capsule, activez la touche sensitive CapDosing et sélectionnez  Cap.
- Effleurez la touche *Start/Stop*.

## Ajout séparé de produit d'apprêt et d'amidon

- Versez l'amidon/le produit d'apprêt liquides dans le compartiment  et les produits en poudre ou semi-liquides dans le compartiment .
- Sélectionnez le programme *Amidonage*.
- Modifiez la vitesse d'essorage si nécessaire.
- Effleurez la touche *Start/Stop*.

## Décoloration/Coloration

 N'utiliser **aucun** produit décolorant dans le lave-linge. Ces produits provoquent de la corrosion dans le lave-linge.

La teinture de textiles dans le lave-linge n'est autorisée que dans la mesure où la fréquence des colorations effectuées correspond à une utilisation domestique courante. Le sel contenu dans les agents colorants peut endommager l'inox si ces produits sont utilisés très fréquemment. Respectez scrupuleusement les instructions du fabricant de la teinture.

 Sélectionnez impérativement l'option *Hydro plus* lorsque vous effectuez une coloration.



## Nettoyer le tambour (Info hygiène)

Les lavages à basse température et/ou avec de la lessive liquide risquent de provoquer la formation de moisissures et de mauvaises odeurs à l'intérieur du lave-linge. Nettoyez le lave-linge à l'aide du programme *Nettoyage machine*. Il devrait être lancé au plus tard lorsque le message *Info hygiène* : effectuer un programme à 75°C minimum s'affiche à l'écran.

## Nettoyer la carrosserie et le bandeau

⚠ Débranchez le lave-linge avant tout nettoyage ou maintenance de l'appareil.

⚠ N'aspergez jamais le lave-linge avec un jet d'eau.

- Nettoyez la carrosserie et le bandeau avec un détergent doux ou de l'eau savonneuse. Séchez ensuite avec un chiffon doux.
- Nettoyez le tambour avec un produit spécial inox adapté.

⚠ N'utilisez ni détergent contenant des solvants, ni produit abrasif, ni produit à vitres ou multi-usages. Ces produits risquent d'endommager les surfaces plastiques et autres pièces de l'appareil.

## Nettoyer le bac à produits

Les différents compartiments du bac à produits dédiés au prélavage et au lavage sont autonettoyants. Pour des raisons d'hygiène, vous devez cependant nettoyer régulièrement l'ensemble du bac à produits.

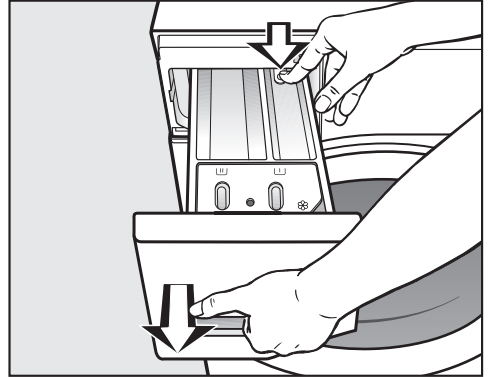

- Ouvrez le bac à produits jusqu'à la butée, appuyez sur le bouton de déverrouillage et sortez entièrement le bac à produits.
- Nettoyez le bac à produits à l'eau chaude.

# Nettoyage et entretien

## Nettoyer le tube et le canal d'aspiration

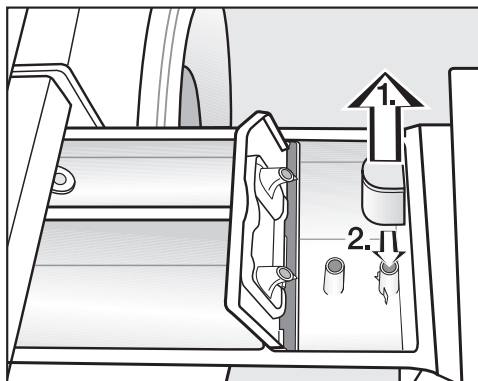

### ■ Nettoyez le siphon.

1. Retirez le tube d'aspiration de son logement  et nettoyez-le à l'eau chaude. Nettoyez également le tuyau sur lequel le tube d'aspiration est fixé.
2. Remettez le tube d'aspiration en place.

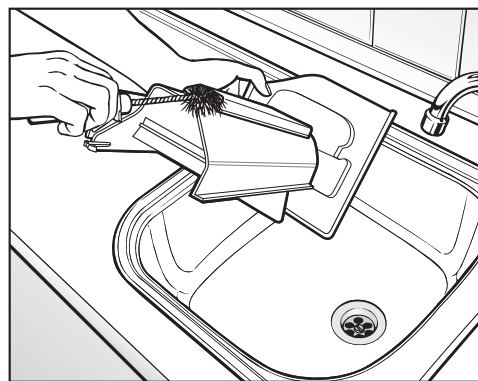

- ### ■ Nettoyez le canal de l'adoucissant avec de l'eau chaude et une brosse.

Après plusieurs utilisations d'amidon liquide, nettoyez soigneusement le tube d'aspiration. L'amidon liquide a tendance à coller.

## Nettoyer l'habitacle du bac à produits

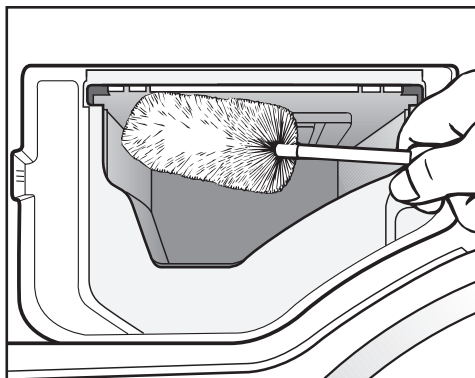

- ### ■ Avec un goupillon, enlevez les restes de produits lessiviels et le dépôt de tartre des buses d'arrivée d'eau du bac à produits.

## Nettoyer TwinDos

Le lave-linge dispose d'un programme de nettoyage pour l'unité TwinDos. Celui-ci permet de nettoyer les réservoirs et les tuyaux à l'intérieur du lave-linge.

L'utilisation des cartouches du système à 2 phases de Miele ne nécessite aucun nettoyage.

## Nettoyage du réservoir et des tuyaux

Nettoyez le ou les réservoir(s) et les tuyaux lorsque vous changez de lessive liquide ou d'adoucissant, ou après un long arrêt d'utilisation (plus de trois mois).

Après un long arrêt d'utilisation, le produit de lessive se trouvant dans les tuyaux peut devenir visqueux. Les tuyaux peuvent se boucher et doivent être ensuite nettoyés par le service après-vente.

- Enclenchez le lave-linge.
- Pour accéder à la deuxième page du menu principal, effleurez la touche sensitive >.
- Effleurez la touche sensitive Réglages .

L'écran passe au menu Réglages.

- Sélectionnez le réglage TwinDos.
- Sélectionnez l'option Nettoyage.

### Rinçage

Réservoir 1	Réservoir 2
Réservoirs 1 + 2	

- Effleurez les touches correspondantes au réservoir à nettoyer.
- Suivez les instructions affichées à l'écran.

Après le nettoyage, vous pouvez remplir le ou les réservoirs avec la nouvelle lessive liquide et/ou l'adoucissant.

## Nettoyer le logement de TwinDos

Les restes de détergent présents peuvent s'agglomérer sur les parois du logement.

- Nettoyez l'intérieur du logement de TwinDos à l'aide d'un chiffon humide lors du changement de cartouches ou de réservoirs.

# Nettoyage et entretien

## Nettoyer le filtre d'arrivée d'eau

Le lave-linge est équipé d'un filtre destiné à protéger l'électrovanne d'arrivée d'eau. Contrôlez ce filtre tous les six mois environ, plus souvent en cas d'interruptions fréquentes sur le réseau d'alimentation en eau.

- Fermez le robinet d'eau.
- Dévissez le tuyau d'arrivée d'eau du robinet.

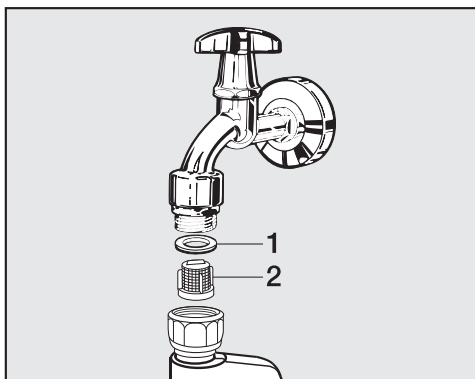

- Retirez le joint de caoutchouc **1** de son logement.
- Saisissez l'arête du filtre en plastique **2** avec une pince à bec fin ou universelle et retirez-le.
- Le remontage s'effectue dans l'ordre inverse.

Revissez fermement le raccord fileté sur le robinet et ouvrez ce dernier. En cas de fuite d'eau, resserrez le raccord.

Remontez **impérativement** le filtre après le nettoyage.

## Aide en cas d'anomalie

Vous pouvez régler la plupart des anomalies par vous-même. Dans nombre de cas, vous économiserez ainsi du temps et de l'argent car vous n'aurez pas besoin de faire appel au service après-vente.

Les tableaux suivants vous aideront à déceler la cause d'une anomalie et à y remédier.





 Les interventions techniques sur des appareils électroménagers doivent être exécutées exclusivement par des professionnels. Les réparations incorrectes peuvent entraîner de graves dangers pour l'utilisateur.

## Impossible de démarrer un programme de lavage

Problème	Cause et solution
<b>L'écran reste sombre et le voyant de la touche Start/Stop ne s'allume pas.</b>	Le lave-linge n'est pas sous tension. <ul style="list-style-type: none"><li>■ Vérifiez si la fiche est branchée.</li><li>■ Vérifiez si le fusible est en bon état.</li></ul>
	Le lave-linge s'est déclenché automatiquement pour des raisons d'économie d'énergie. <ul style="list-style-type: none"><li>■ Réenclenchez le lave-linge en appuyant sur la touche ①.</li></ul>
<b>L'écran vous demande d'entrer un code.</b>	Le code est activé. <ul style="list-style-type: none"><li>■ Entrez le code et validez-le. Désactivez le code si ce message ne doit pas apparaître la prochaine fois que vous enclenchez l'appareil.</li></ul>
<b>L'écran affiche :</b> <b>i Verrouillage de porte</b>	La porte n'est pas bien fermée. Le verrouillage de porte ne s'est pas enclenché. <ul style="list-style-type: none"><li>■ Fermez de nouveau la porte.</li><li>■ Relancez le programme.</li></ul> Si le message d'erreur apparaît de nouveau, appelez le service après-vente.

## En cas d'anomalie

L'écran affiche le message d'erreur suivant et le programme est annulé

Problème	Cause et solution
 Défaut vidange	La vidange est bloquée ou obstruée. Le tuyau de vidange est placé trop haut. <ul style="list-style-type: none"><li>■ Nettoyez les filtres et la pompe de vidange.</li><li>■ La hauteur maximale de refoulement est de 1,8 m.</li></ul>
 Défaut arrivée d'eau	L'arrivée d'eau est bloquée ou obstruée. <ul style="list-style-type: none"><li>■ Vérifiez si le robinet d'arrivée d'eau est suffisamment ouvert.</li><li>■ Vérifiez si le tuyau d'arrivée d'eau est coudé.</li><li>■ Vérifiez si la pression de l'eau est trop faible.</li></ul>
	Le filtre dans l'arrivée d'eau est obstrué. <ul style="list-style-type: none"><li>■ Nettoyez le filtre.</li></ul>
 Défaut technique F	Une panne est survenue. <ul style="list-style-type: none"><li>■ Relancez le programme.</li></ul> Si le message d'erreur apparaît de nouveau, appelez le service après-vente.
 Réaction Aquasécurité	Le système Aquasécurité s'est déclenché. <ul style="list-style-type: none"><li>■ Fermez le robinet.</li><li>■ Contactez le service après-vente Miele.</li></ul>

Pour effacer un message d'erreur, déclenchez le lave-linge en appuyant sur la touche .

### L'écran affiche le message d'erreur suivant à la fin du programme

Problème	Cause et solution
<b>i</b> Vérifier le dosage	Il s'est formé trop de mousse pendant le lavage. <ul style="list-style-type: none"><li>■ Contrôlez la quantité de lessive dosée.</li><li>■ Contrôlez la quantité réglée pour le dosage automatique de la lessive.</li><li>■ Tenez compte des instructions figurant sur le paquet de lessive et du degré de salissure du linge.</li><li>■ Le cas échéant, réduisez la quantité de dosage de base par palier de 10 %.</li></ul>
<b>i</b> Info hygiène : effectuer un programme à 75°C minimum	Aucun programme de lavage à plus de 60 °C n'a été effectué depuis longtemps. <ul style="list-style-type: none"><li>■ Pour éviter la formation de moisissures et d'odeurs dans votre lave-linge, démarrez le programme <i>Nettoyer machine</i> avec le produit nettoyant pour machine Miele ou avec une lessive universelle en poudre.</li></ul>
<b>Le lave-linge vous invite à remplir un ou les deux réservoirs de produit de lessive.</b>	Les réservoirs de TwinDos sont vides. <ul style="list-style-type: none"><li>■ Remplissez le ou les réservoirs de lessive liquide ou d'adoucissant ou bien remplacez la cartouche.</li><li>■ Vérifiez si le linge est propre. Il se peut que la quantité de lessive n'ait pas été suffisante. Lavez le linge encore une fois, si nécessaire.</li></ul>

Les messages s'affichent en fin de programme ou lors de l'enclenchement du lave-linge et doivent être validés en effleurant la touche sensitive OK.

## En cas d'anomalie

### L'écran affiche le message d'erreur suivant à la fin du programme

Problème	Cause et solution
<b>i</b> Aspersions plus : nettoyez le filtre et le gicleur ou enlevez les saletés du carter de pompe.	Les pompes sont encrassées. <ul style="list-style-type: none"><li>■ Nettoyez les pompes comme l'indique le chapitre "En cas d'anomalie", paragraphe "Ouverture de la porte en cas de vidange obstruée et/ou de panne de courant".</li><li>■ Après le nettoyage, lancez à nouveau un programme de lavage.</li></ul>
	La buse située en haut dans l'ouverture de chargement de la porte est obstruée par des peluches. <ul style="list-style-type: none"><li>■ Enlevez les peluches avec les doigts. Ne pas utiliser d'outils coupants.</li><li>■ Après le nettoyage, lancez à nouveau un programme de lavage.</li></ul>
	Si ce message d'erreur apparaît de nouveau, appelez le service après-vente. Vous pouvez continuer à utiliser le lave-linge mais ses fonctions sont limitées.
<b>i</b> Positionnez votre lave-linge pour qu'il soit bien stable.	Le défroissage du linge en fin de programme n'a pas pu se dérouler normalement. <ul style="list-style-type: none"><li>■ Vérifiez si le lave-linge est bien d'aplomb comme décrit au chapitre "Installation et raccordement", paragraphe "Ajustement".</li><li>■ Vérifiez si la hauteur maximale de refoulement n'est pas dépassée.</li></ul>
	Si ce message d'erreur apparaît de nouveau, appelez le service après-vente. Vous pouvez continuer à utiliser le lave-linge mais ses fonctions sont limitées.

Les messages s'affichent en fin de programme ou lors de l'enclenchement du lave-linge et doivent être validés en effleurant la touche sensitive OK.



### Anomalies concernant TwinDos

Problème	Cause et solution
<b>Des taches sombres sont visibles dans la lessive liquide</b>	<p>Des moisissures se sont formées dans la lessive liquide.</p> <ul style="list-style-type: none"><li>■ Videz la lessive liquide du réservoir et nettoyez-le bien.</li></ul>
<b>Le dosage de la lessive et/ou de l'adoucissant n'a pas eu lieu.</b>	<p>Le dosage automatique n'a pas été activé.</p> <ul style="list-style-type: none"><li>■ Avant le prochain lavage, effleurez la touche sensitive TwinDos.</li></ul> <p>Le dosage automatique est activé.</p>
	<p>Le dosage de lessive/d'adoucissant n'a pas été effectué bien qu'il ait été activé.</p> <ul style="list-style-type: none"><li>■ Essayez à nouveau.</li><li>■ Si le dosage n'est toujours pas effectué, appelez le service après-vente.</li></ul>

# En cas d'anomalie

## Problèmes d'ordre général

Problème	Cause et solution
<b>Le lave-linge bouge pendant l'essorage.</b>	Les pieds de machine sont mal réglés et ne sont pas bloqués. ■ Ajustez l'appareil de telle sorte qu'il soit bien d'aplomb et bloquez les pieds.
<b>Le lave-linge n'a pas essoré le linge comme d'habitude, celui-ci est encore trempé.</b>	Une masse compacte de linge (balourd) a été détectée lors de l'essorage final et la vitesse d'essorage a été automatiquement réduite. ■ Pour que le linge se répartisse mieux dans le tambour, chargez toujours des pièces de linge de différentes tailles.
<b>La pompe fait des bruits inhabituels.</b>	Il ne s'agit pas d'une anomalie. Les bruits d'aspiration en début et en fin de vidange sont normaux.
<b>Des résidus de lessive compacts restent dans le bac à produits.</b>	La pression d'eau n'est pas suffisante. ■ Nettoyez le filtre dans l'arrivée d'eau. ■ Sélectionnez éventuellement l'option <i>Hydro plus</i> .
	Les lessives en poudre utilisées avec un produit anti-tartre ont tendance à coller. ■ Nettoyez le bac à produits et versez à l'avenir d'abord la lessive puis le produit anti-tartre.
<b>L'adoucissant n'est pas complètement entraîné ou il reste trop d'eau dans le compartiment ☼.</b>	Le tube d'aspiration n'est pas correctement en place ou est obstrué. ■ Nettoyez le tube d'aspiration, voir au chapitre "Nettoyage et entretien", paragraphe "Nettoyer le bac à produits".
<b>Une langue inconnue s'affiche.</b>	Une autre langue a été sélectionnée sous "Réglages, Langue 🚩". ■ Réglez la langue d'utilisation de votre choix. Le drapeau vous permet de vous repérer.
<b>Bruits lors de la génération de vapeur</b>	Il ne s'agit pas d'une anomalie. Ces bruits se produisent lors de la génération et de la circulation de vapeur.

## Problèmes d'ordre général

Problème	Cause et solution
<b>Il y a encore du liquide dans la capsule en fin de programme.</b>	Le tube d'évacuation du bac à produits, sur lequel est inséré la capsule, est obstrué. ■ Nettoyez le tube.
	Il ne s'agit pas d'une anomalie. Pour des raisons techniques, il reste un peu d'eau dans la capsule.
<b>Il y a de l'eau dans le compartiment adoucissant à côté de la capsule.</b>	La touche sensitive CapDosing n'a pas été activée ou la capsule vide n'a pas été retirée après la dernière lessive. ■ Lors de la prochaine utilisation de la capsule, veillez à ce que la touche sensitive CapDosing soit activée. ■ Sortez et éliminez la capsule après chaque lessive.
	Le tube d'évacuation du bac à produits sur lequel est inséré la capsule est obstrué. ■ Nettoyez le tube.
<b>De la vapeur sort par la boîte à produits pendant la production de vapeur.</b>	Il ne s'agit pas d'une anomalie. Selon la charge du tambour et la température ambiante, il se peut que de la vapeur se dégage du bac à produits.
<b>L'écran est sombre.</b>	L'écran s'éteint automatiquement pour économiser de l'énergie (veille). ■ Pressez une touche. Le mode veille est désactivé.
<b>Lorsque le tambour est vide, l'écran indique une valeur de charge et lorsque le tambour est plein, une valeur de charge &lt; 25 %.</b>	Du linge se trouvait dans le tambour lorsque le lave-linge a été enclenché, ce qui a dérégulé le point zéro du capteur de charge. ■ Lorsque le tambour est vide, éteignez et rallumez le lave-linge.

## En cas d'anomalie

### Résultat de lavage non satisfaisant

Problème	Cause et solution
<b>Le linge a été lavé avec une lessive liquide mais n'est pas propre.</b>	<p>La lessive liquide ne contient pas d'agent de blanchiment. Les taches de fruit, de café ou de thé ne sont donc pas toujours éliminées.</p> <ul style="list-style-type: none"><li>■ Utilisez le système à 2 phases de Miele. L'ajout ciblé de UltraPhase 2 pendant le processus de lavage permet d'éliminer efficacement les taches.</li><li>■ Utilisez de la lessive en poudre contenant un agent de blanchiment.</li></ul>
<b>Des résidus blanchâtres ressemblant à de la lessive apparaissent sur le linge foncé.</b>	<p>La lessive contient des composants non solubles (zéolithes) pour adoucir l'eau, qui adhèrent au linge.</p> <ul style="list-style-type: none"><li>■ Une fois le linge sec, essayez d'enlever les résidus avec une brosse.</li><li>■ A l'avenir, lavez les textiles foncés avec une lessive ne contenant pas de zéolithes, ce qui est en général le cas des produits liquides.</li><li>■ Lavez les textiles en programme <i>Textiles foncés</i>.</li></ul>
<b>Des résidus gris élastiques adhèrent au linge lavé.</b>	<p>Vous avez utilisé trop peu de lessive. Le linge présentait de nombreuses taches de graisse (huiles, pommes).</p> <ul style="list-style-type: none"><li>■ Pour du linge présentant ce type de taches, utilisez davantage de lessive ou une lessive liquide.</li><li>■ Avant le prochain lavage, lancez le programme <i>Nettoyage machine</i> en utilisant le nettoyant pour machine Miele ou une lessive universelle en poudre.</li></ul>

### La porte ne s'ouvre pas.

Problème	Cause et solution
<b>Il est impossible d'ouvrir la porte pendant le lavage.</b>	Le tambour est verrouillé pendant le cycle de lavage. <ul style="list-style-type: none"> <li>■ Effleurez la touche <i>Start/Stop</i>.</li> <li>■ Effleurez la touche sensitive Annuler le programme ou Ajouter du linge.</li> </ul> La porte est déverrouillée et vous pouvez l'ouvrir.
	Il reste de l'eau dans le tambour et le lave-linge ne peut pas la vidanger. <ul style="list-style-type: none"> <li>■ Nettoyez le filtre et la pompe de vidange comme décrit au paragraphe "Ouverture de la porte en cas de vidange obstruée et/ou de panne de courant".</li> </ul>
	Le niveau d'eau est trop élevé dans le tambour. <ul style="list-style-type: none"> <li>■ Annulez le programme. L'eau est vidangée.</li> </ul>
<b>Après une annulation de programme s'affiche :</b> Refroidissement final.	La porte est bloquée dès que le bain dépasse 55 °C, afin d'éviter tout risque de brûlures. <ul style="list-style-type: none"> <li>■ Attendez jusqu'à ce que la température dans le tambour soit descendue, et l'affichage s'éteigne à l'écran.</li> </ul>
<b>Après le déroulement du programme <i>Finish vapeur</i> ou <i>Rafrâchir</i>, il est impossible d'ouvrir la porte.</b>	Le programme <i>Finish vapeur</i> ou <i>Rafrâchir</i> a été démarré plusieurs fois de suite. Ce programme utilisant de la vapeur, la température dans le tambour est supérieure à 55 °C et la porte reste verrouillée pour éviter tout risque de brûlure. <ul style="list-style-type: none"> <li>■ Attendez quelques minutes que la température ait baissé à l'intérieur du tambour.</li> </ul>
<b>L'écran affiche :</b>  La serrure de porte est bloquée. Appelez le service après-vente.	La serrure de porte est bloquée. <ul style="list-style-type: none"> <li>■ Contactez le service après-vente Miele.</li> </ul>

## En cas d'anomalie

### Déverrouillage manuel de porte en cas de vidange obstruée et/ou de panne de courant

- Mettez le lave-linge hors tension.

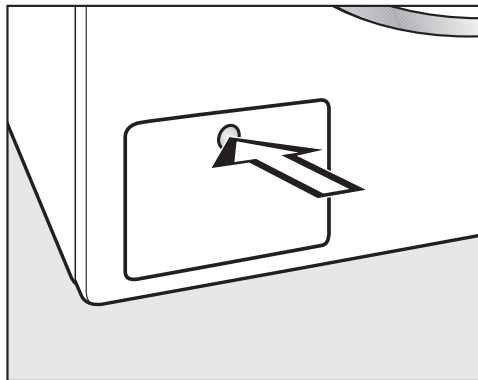

- Appuyez sur la trappe d'accès à la pompe de vidange.

La trappe s'ouvre.

### Vidange obstruée

Si la vidange est obstruée, le lave-linge peut contenir une grande quantité d'eau.

**⚠ Attention : risque de brûlures si vous venez de laver du linge à haute température !**

### Evacuation de l'eau

Ne dévissez pas les filtres.

- Placez un récipient à rebords peu élevés mais avec une grande contenance sous la trappe, p. ex. une plaque de cuisson creuse.

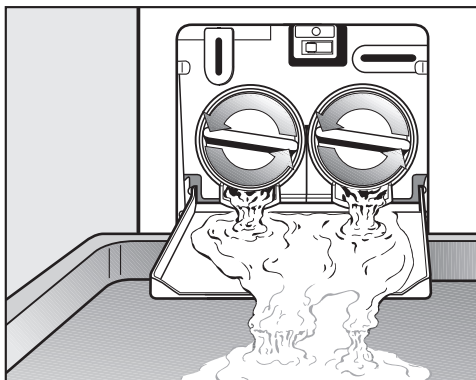

- Dévissez lentement les filtres jusqu'à ce que l'eau s'écoule.
- Pour arrêter l'écoulement d'eau, revissez les filtres.

Dès que l'eau ne coule plus :

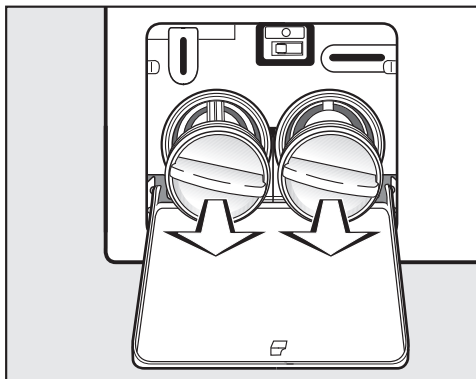

- dévissez entièrement les filtres à lésive et retirez-les.

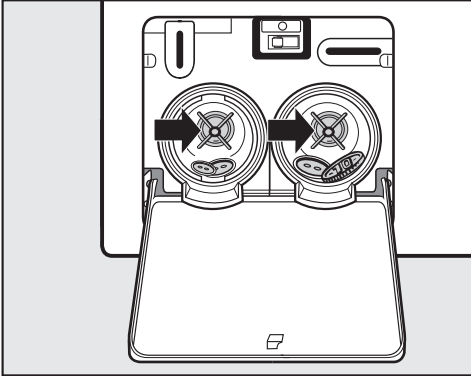

- Nettoyez soigneusement les filtres.
- Vérifiez si la turbine de la pompe de vidange tourne facilement, enlevez les corps étrangers (boutons, pièces de monnaie, etc.) si nécessaire, et nettoyez l'intérieur.

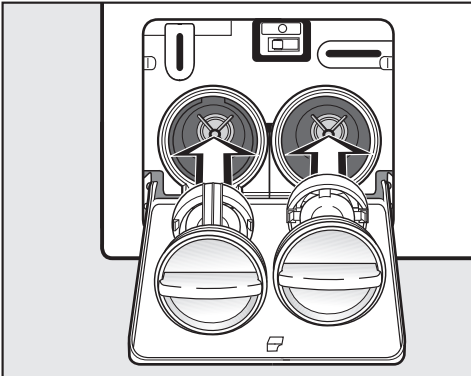

- Remettez les filtres à lessive correctement en place (à droite et à gauche) et revissez les bien.

⚠ Si les filtres à lessive ne sont pas remis correctement en place et serrés à fond, de l'eau s'écoule du lave-linge.

### Ouvrir la porte

⚠ Avant de décharger le linge, assurez-vous toujours que le tambour est à l'arrêt. Ne mettez jamais les mains dans un tambour qui tourne encore, vous risqueriez d'être grièvement blessé.

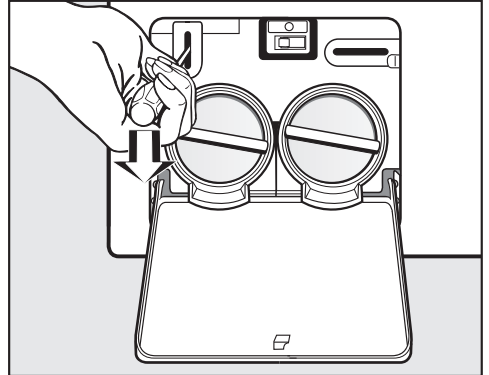

- Utilisez un tournevis pour déverrouiller la porte.
- Ouvrez la porte.

## Service après-vente

---

### Réparations

Si vous n'avez pas réussi à résoudre une panne, contactez :

- votre revendeur Miele ou
- le service après-vente Miele.

Le numéro de téléphone du service après-vente est indiqué à la fin de ce mode d'emploi.

Veillez indiquer le modèle et le numéro de référence de votre lave-linge au service après-vente. Ces deux indications figurent sur la plaque signalétique placée au-dessus du hublot à l'intérieur de la porte.

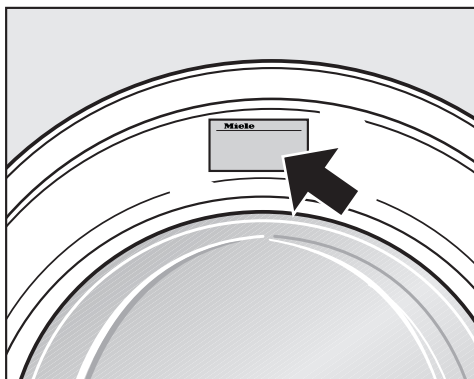

### Conditions et période de garantie

La garantie est accordée pour cet appareil selon les modalités de vente par le revendeur ou par Miele pour une période de 24 mois.

Pour de plus amples informations concernant les conditions de la garantie, consultez le livret de garantie.

### Accessoires en option

Vous trouverez des accessoires en option pour ce lave-linge chez les revendeurs Miele ou auprès du service après-vente Miele.



## Vue de face

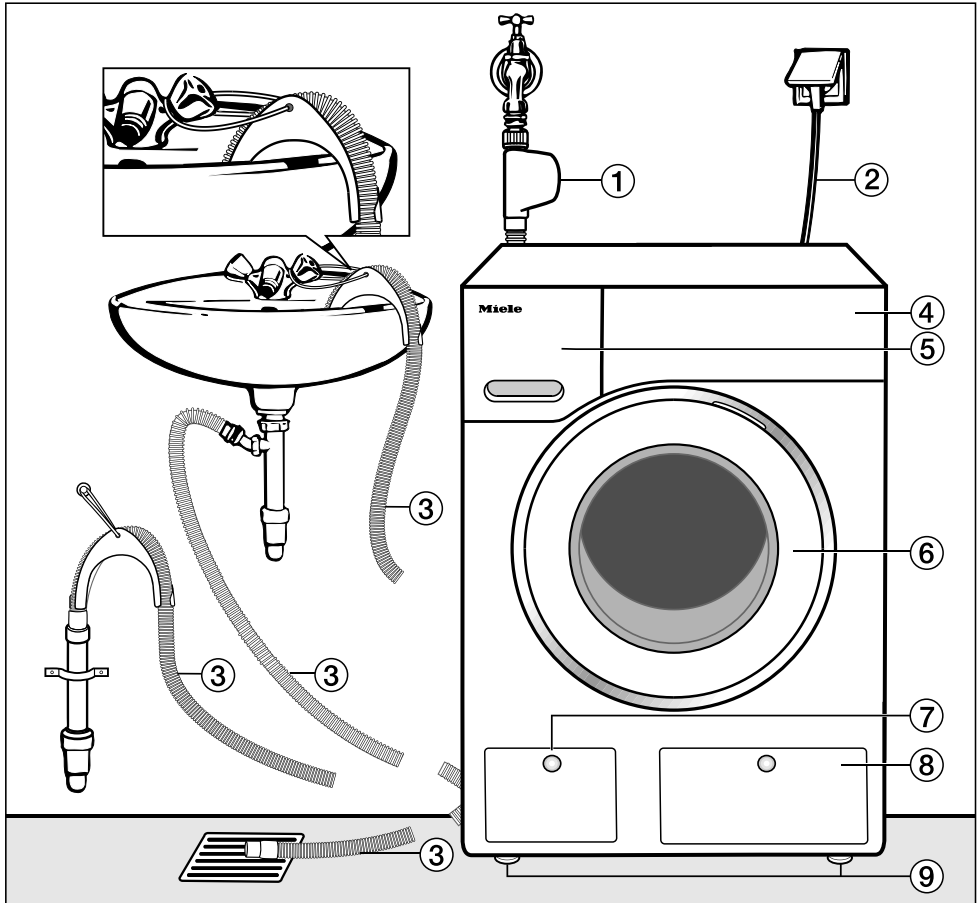

- ① Tuyau d'arrivée d'eau avec Aquasécurité
- ② Branchement électrique
- ③ Tuyau de vidange avec crosse (amovible) et les différentes évacuations possibles de l'eau
- ④ Bandeau de commande
- ⑤ Bac à produits
- ⑥ Porte
- ⑦ Trappe d'accès au filtre, à la pompe et au déverrouillage manuel
- ⑧ Trappe d'accès aux réservoirs Twin-Dos
- ⑨ Quatre pieds à vis réglables en hauteur

# Installation et raccordement

## Vue de l'arrière

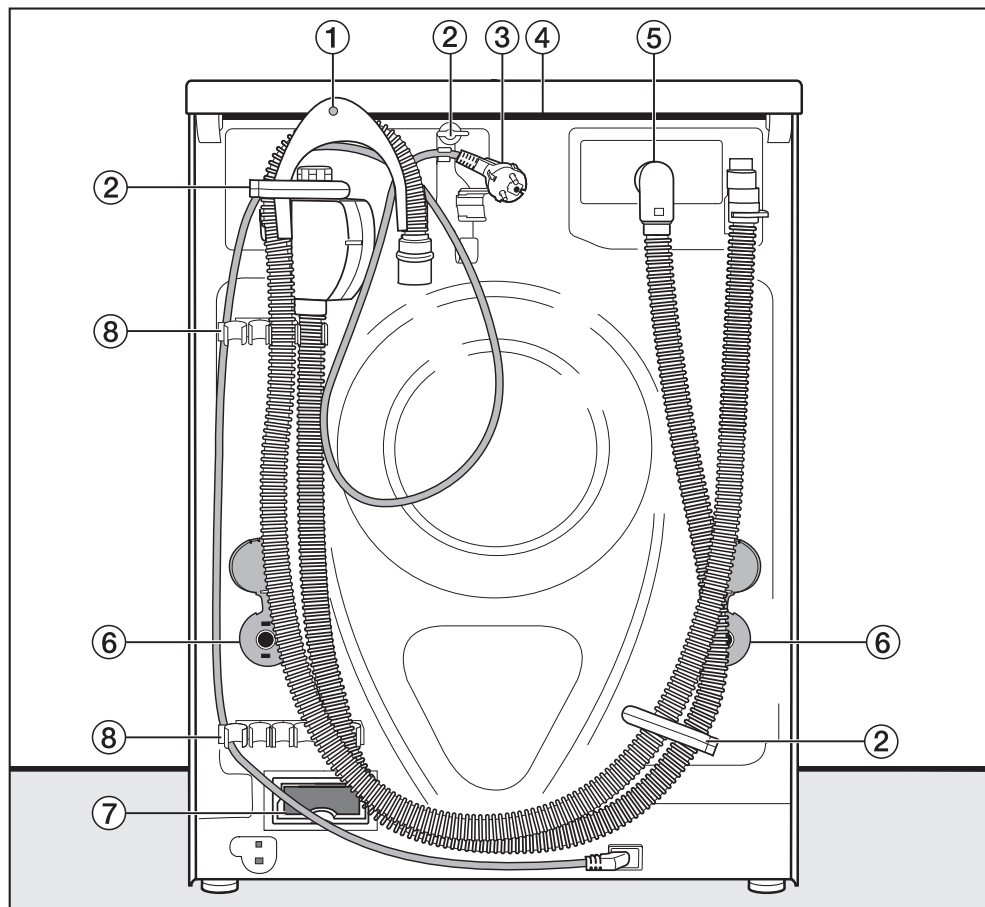

- ① Tuyau de vidange
- ② Fixations de transport pour tuyaux d'arrivée d'eau et de vidange
- ③ Branchement électrique
- ④ Couvercle en saillie avec prises de main pour le transport
- ⑤ Tuyau d'arrivée d'eau avec Aquasécurité
- ⑥ Sécurités avec tiges de transport
- ⑦ Logement pour le module de communication Miele@home
- ⑧ Fixation de transport pour tuyaux d'arrivée d'eau et de vidange et support pour sécurités de transport démontées

## Lieu d'installation

La surface la mieux adaptée est un sol en béton. Contrairement à un plancher en bois ou à un sol "mou", il ne transmet pratiquement aucune vibration lors de l'essorage.

Attention !

- Installez le lave-linge bien d'aplomb et veillez à ce qu'il soit stable.
- Evitez d'installer le lave-linge sur des revêtements de sol souples, faute de quoi l'appareil risque de vibrer pendant l'essorage.

En cas d'installation sur un plancher en bois :

- placez le lave-linge sur une planche en bois (59 x 52 x 3cm minimum). Cette planche devra recouvrir le plus de solives possible ; vissez-la sur elles et non pas uniquement sur les lattes de plancher.

**Conseil :** installez l'appareil si possible dans un angle de la pièce. C'est là que la stabilité du plancher est la meilleure.

⚠ En cas d'installation sur un socle déjà existant (en béton ou en maçonnerie), le lave-linge doit être bloqué par des brides (disponibles auprès des revendeurs Miele ou du service après-vente Miele). Sinon, le lave-linge risque de basculer du socle pendant l'essorage.

## Transport

Pour transporter le lave-linge du socle d'emballage au lieu d'installation, utilisez les pieds avant et les prises de main en saillie à l'arrière du couvercle.

⚠ Les pieds du lave-linge et le sol doivent être secs, faute de quoi l'appareil risque de déraiper lors de l'essorage.

## Démonter les sécurités de transport

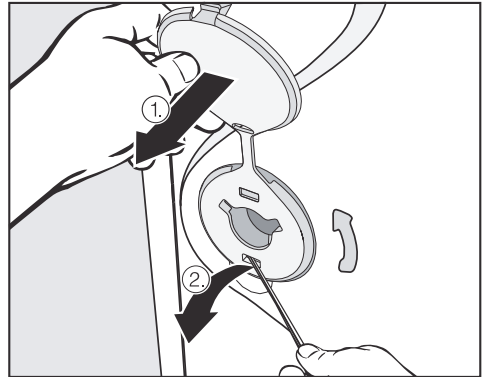

- Pour enlever les sécurités de gauche et de droite,

1. tirez sur le cache fixé à la sécurité puis
2. utilisez un tournevis pour débloquer les ergots inférieur et supérieur.

## Installation et raccordement

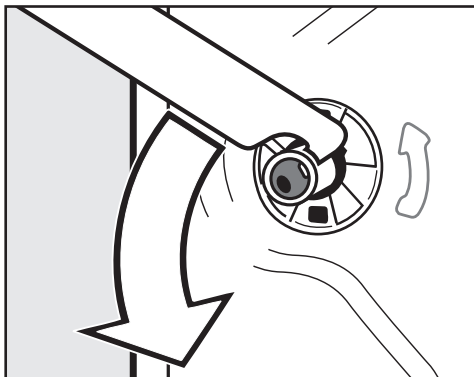

- Tournez la tige de transport gauche de 90° à l'aide de la clé à fourche fournie puis

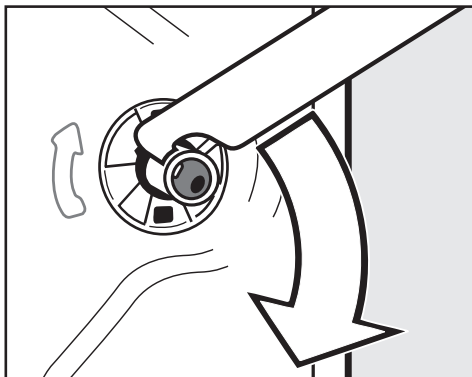

- Tournez la tige de transport de droite de 90° puis

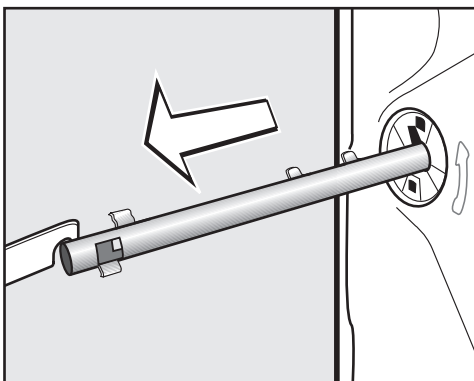

- Retirez la tige de transport.

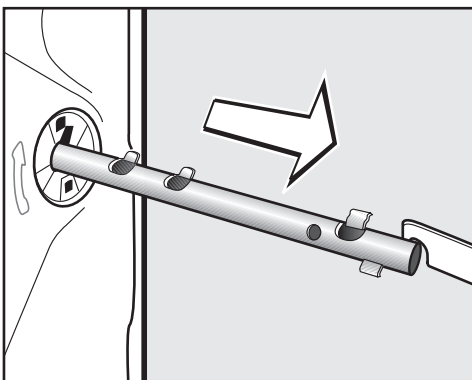

- Retirez la tige de transport.

## Installation et raccordement

⚠ Après avoir enlevé les sécurités de transport, remettez les caches sur les orifices afin de minimiser le risque de blessures.

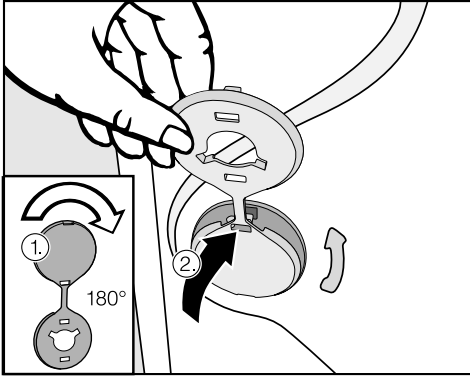

- Refermez les orifices à l'aide des caches.

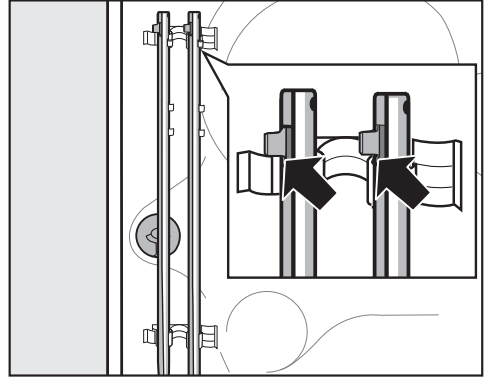

- Fixez les tiges de transport au dos du lave-linge. Veillez à ce que l'ergot de verrouillage supérieur se trouve au-dessus de la fixation.

⚠ Ne transportez jamais le lave-linge sans les sécurités de transport. Conservez les sécurités de transport : elles doivent être remontées avant tout nouveau déplacement de l'appareil (ex. : déménagement).

### Installer les sécurités de transport

Pour réinstaller les sécurités de transport, procédez dans le sens inverse.

# Installation et raccordement

## Ajustement

Pour un fonctionnement optimal, le lave-linge doit être horizontal et bien d'aplomb sur ses quatre pieds.

Une installation non conforme augmente la consommation d'eau et d'énergie et peut provoquer un déplacement de l'appareil.

## Dé vissage et blocage des pieds

L'équilibre du lave-linge est assuré par le réglage de ses quatre pieds à vis. Lors de la livraison, les quatre pieds sont vissés à fond.

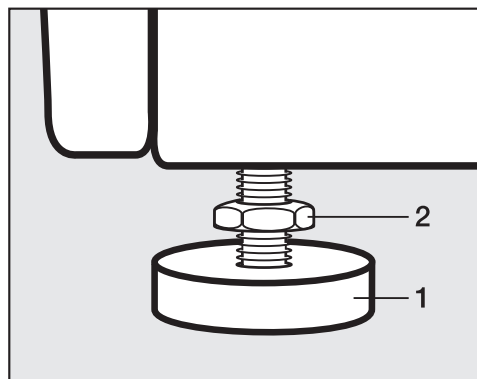

- Desserrez le contre-écrou **2** dans le sens des aiguilles d'une montre à l'aide de la clé à fourche fournie. Dévissez le contre-écrou **2** avec le pied **1**.

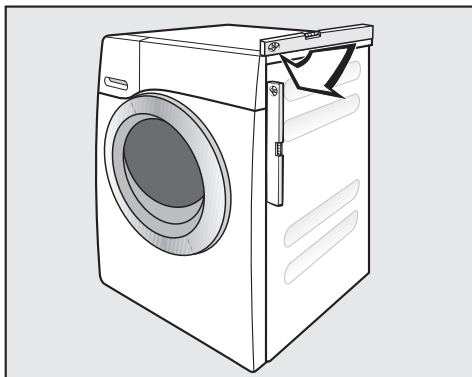

- Vérifiez avec un niveau à bulles que le lave-linge est d'aplomb.
- Maintenez le pied **1** avec une pince multiprise. Resserrez le contre-écrou **2** vers la carrosserie à l'aide de la clé à fourche.

Les quatre contre-écrous doivent être vissés à fond contre la carrosserie. Contrôlez également les pieds qui n'ont pas été dévissés lors de l'ajustement. Sinon le lave-linge risque de bouger.

## Encastrement sous un plan de travail

 Le couvercle du lave-linge ne doit pas être démonté.

Ce lave-linge peut être installé tel quel (avec son couvercle) sous un plan de travail si ce dernier est suffisamment haut.

## Colonne lave-linge/sèche-linge

Il est possible de réaliser une colonne lave-linge/sèche-linge en superposant un sèche-linge Miele sur le lave-linge. Le cas échéant, vous aurez besoin d'un cadre de superposition\* (WTV).

Les pièces identifiées par \* sont disponibles auprès d'un revendeur Miele ou du service après-vente Miele.

### Attention :

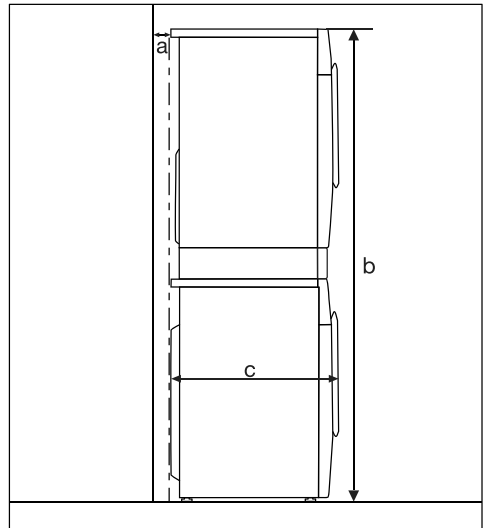

**a** = 2 cm minimum

**b** = WTV simple : 172 cm  
WTV avec tiroir : 181 cm

**c** = 65 cm

# Installation et raccordement

## Système anti-fuites

Le système anti-fuites Miele garantit une protection parfaite contre les dégâts des eaux liés à l'utilisation du lave-linge.

Ce système se compose des éléments suivants :

- le tuyau d'arrivée d'eau
- l'électronique, la protection anti-fuites et la sécurité anti-débordement
- le tuyau de vidange

## Système Aquasécurité

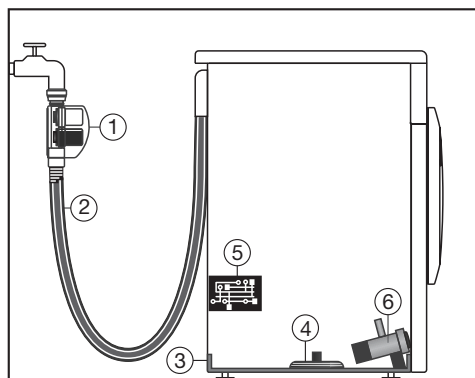

- ① deux électrovannes
- ② tuyau d'arrivée d'eau à double paroi
- ③ tôle de fond
- ④ interrupteur à flotteur
- ⑤ électronique
- ⑥ pompe de vidange

## Tuyau d'arrivée d'eau

- Sur le tuyau d'arrivée d'eau fixé au boîtier du système Aquasécurité se trouvent deux électrovannes ① qui bloquent l'arrivée d'eau directement au niveau du robinet. Les deux électrovannes permettent un double système Aquasécurité. Si une électrovanne est défectueuse, la seconde ferme l'arrivée d'eau. Grâce au système d'arrêt situé directement sur le robinet, le tuyau d'arrivée d'eau se trouve sous pression quand l'eau arrive. Le reste du temps, il n'y a quasiment aucune pression dans le tuyau d'arrivée d'eau.
- Protection contre l'éclatement des électrovannes : la pression d'éclatement des électrovannes est comprise entre 7 000 kPa et 10 000 kPa.
- Le tuyau d'arrivée d'eau à double paroi ② se compose d'un tuyau interne résistant à la pression et d'un tuyau gainé. Si une fuite d'eau provient du tuyau interne, celle-ci est dirigée via le tuyau gainé dans la tôle de fond ③. L'interrupteur à flotteur ④ ferme les électrovannes. L'autre arrivée d'eau est bloquée ; l'eau qui se trouve dans la cuve est vidangée.



## **L'électronique ⑤ la protection anti-fuites et la sécurité anti-débordement du lave-linge**

### – Protection anti-fuites

Si le lave-linge présente un défaut d'étanchéité, les fuites d'eau sont dirigées vers la tôle de fond ③. Un interrupteur à flotteur ④ coupe les électrovannes ①. L'arrivée d'eau est coupée et l'eau qui se trouve encore dans la cuve est vidangée.

### – Sécurité anti-débordement

Dès que le niveau d'eau dépasse une certaine hauteur, la pompe de vidange se met en marche ⑥ et l'eau est vidangée de manière contrôlée.

Si le niveau d'eau monte de manière incontrôlée à plusieurs reprises, la pompe de vidange ⑥ est durablement activée et le lave-linge affiche un message d'erreur, accompagné d'un signal sonore.

## **Le tuyau de vidange**

Le tuyau de vidange est protégé par un système d'aération. Cela permet d'éviter que le lave-linge ne soit vidé par un effet de siphon.

# Installation et raccordement

## Arrivée d'eau

⚠ Le boîtier sur lequel est monté le tuyau d'arrivée d'eau contient des éléments sous tension. Installez-le à l'abri des projections d'eau (baignoire, douche, etc.).



**Ne plongez pas le boîtier du tuyau d'arrivée d'eau dans un liquide !**

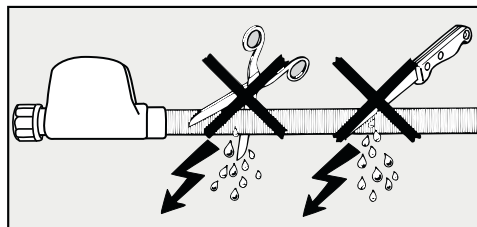

**La gaine de protection ne doit être ni endommagée ni pliée.**

Le raccordement du lave-linge à l'arrivée d'eau peut s'effectuer sans clapet anti-retour car il est construit suivant les normes DIN en vigueur.

La pression d'écoulement doit être d'au moins 100 kPa (1 bar) et ne doit pas dépasser 1 000 kPa (10 bar) de surpression. Si elle est supérieure à 1 000 kPa (10 bar) de surpression, il est nécessaire d'installer un réducteur de pression.

Pour le raccordement, il faut prévoir un robinet d'arrêt avec raccord fileté  $\frac{3}{4}$  (20/27). Si vous ne disposez pas d'un robinet de ce type, faites-le monter par un installateur agréé sur le réseau d'eau potable.

⚠ Le raccord fileté est sous pression. Vérifiez l'étanchéité du raccordement en ouvrant lentement le robinet d'eau. Modifiez si nécessaire la position du joint et du raccord fileté.

Ce lave-linge n'est **pas** conçu pour un raccordement à l'eau chaude.

## Entretien

En cas de remplacement, n'utilisez que le **système Aquasécurité Miele**.

Le filtre logé dans l'écrou fileté de l'électrovanne de l'Aquasécurité ne doit pas être enlevé car il protège les électrovannes d'arrivée d'eau.

## Accessoires : rallonge de tuyau

Un tuyau flexible de 1,5 m de long est disponible en accessoire chez les revendeurs Miele ou au SAV Miele.

Ce tuyau présente une pression d'éclatement supérieure à 14 000kPa et peut être utilisé comme rallonge flexible du tuyau d'arrivée d'eau.

# Installation et raccordement

## Vidange

Le bain lessiviel est vidangé par une pompe de vidange d'une hauteur de refoulement de 1,8 m. Pour ne pas entraîner la vidange, le tuyau doit être correctement installé. Évitez de tordre ou de pincer le tuyau. La crosse située à l'extrémité du tuyau est amovible.

Il est possible de rallonger le tuyau de 2,5 m maximum. Les accessoires sont disponibles auprès d'un revendeur ou du service après-vente Miele.

Si nécessaire, le tuyau peut être rallongé jusqu'à 5 m. Le cas échéant, la hauteur de refoulement de 1 m ne peut être dépassée. Les accessoires sont disponibles auprès d'un revendeur ou du service après-vente Miele.

### Possibilités de vidange :

#### 1. Dans un lavabo ou un évier :

Attention :

- Bloquez le tuyau pour qu'il ne glisse pas.
- Si l'eau est vidangée dans un lavabo, elle doit pouvoir s'écouler suffisamment vite. Sinon, elle risque de déborder ou une partie de l'eau pourrait être à nouveau aspirée dans le lave-linge.

#### 2. Raccordement à un tuyau d'évacuation plastique avec manchon en caoutchouc (siphon non indispensable).

#### 3. Evacuation dans un écoulement au sol (puits d'écoulement).

#### 4. Raccordement à un évier avec un raccord fileté en plastique

Attention :

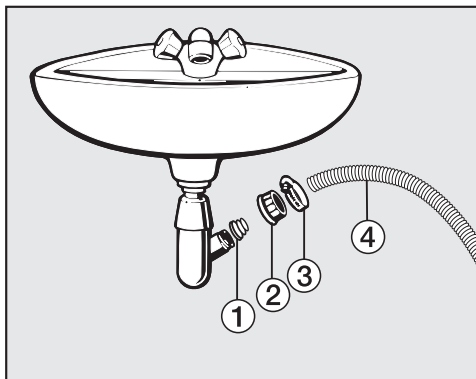

① Adaptateur

② Ecrou moleté pour évier

③ Collier de serrage

④ Extrémité du tuyau

■ Fixez l'adaptateur ① avec l'écrou-raccord ② sur le siphon du lavabo.

■ Enfilez l'extrémité du tuyau ④ sur l'adaptateur ①.

■ Fixez le collier de serrage ③ juste derrière l'écrou moleté avec un tournevis.

## Branchement électrique

Le lave-linge est équipé en série d'un raccordement prêt à être branché à une prise de sécurité.





 Une fois le lave-linge installé, la prise doit rester accessible. Pour des raisons de sécurité et afin d'écartier tout risque (par exemple risque d'incendie provoqué par une surchauffe), l'utilisation de rallonges ou de multiprises est proscrite.

L'installation électrique doit être conforme aux normes EDF.

Un câble d'alimentation abîmé ne doit être remplacé que par un câble spécial du même type (disponible auprès du SAV Miele). Pour des raisons de sécurité, ce remplacement ne doit être effectué que par des techniciens qualifiés ou par le SAV Miele.

La plaque signalétique vous renseigne sur la puissance nominale et la protection par fusible nécessaires. Comparez les indications figurant sur la plaque signalétique avec les données du réseau électrique.

## Données de consommation

		Charge	Données de consommation			
			Energie en kWh	Eau en l	Durée	Humidité résiduelle
Coton	90 °C	9,0 kg	2,4	65	2 h 29 min	50%
	60 °C	9,0 kg	1,45	65	1 h 59 min	50%
	60 °C	4,5 kg	0,90	52	1 h 59 min	50%
	40 °C	9,0 kg	0,99	72	2 h 39 min	46%
	40 °C	4,5 kg	0,60	52	2 h 29 min	46%
Coton 	 * 60 °C	9,0 kg	0,80	54	2 h 59 min	44%
	 * 60 °C	4,5 kg	0,50	49	2 h 59 min	44%
	 * 40 °C	4,5 kg	0,35	42	2 h 59 min	44%
Synthétique	40 °C	4,0 kg	0,40	47	1 h 59 min	30%
Fin	30 °C	3,0 kg	0,40	40	1 h 09 min	–
Laine 	30 °C	2,0 kg	0,25	44	38 min	–
Chemises <sup>2)</sup>	40 °C	2,0 kg	0,40	35	1 h 11 min	–
Express 20 <sup>1)</sup>	40 °C	3,5 kg	0,34	30	20 min	–
QuickPowerWash	40 °C	5,0 kg	0,90	36	59 min	–
Automatic +	40 °C	6,0 kg	0,77	55	1 h 59 min	–

1) Option Court activée

2) Option Défroissage vapeur désactivée

### Remarques concernant les essais comparatifs

\*Programme de contrôle selon la norme EN 60456 et étiquette énergie conforme au règlement 1061/2010

Les consommations peuvent différer des valeurs indiquées en fonction de la pression, de la dureté ou de la température de l'eau mais aussi de la température ambiante, du type et de la quantité de linge, des variations de tension du réseau et des options sélectionnées.

La température mesurée dans la cuve par la sonde de température lors de la phase de chauffage du procédé de lavage *PowerWash 2.0* est plus élevée que la température réelle du linge.

La température mesurée ne correspond **pas** à la température du linge.

Les données indiquées par la touche Eco Feedback peuvent différer des valeurs indiquées ici. Les différences s'expliquent par les tolérances des composants et par les conditions locales, notamment les variations de pression du réseau d'eau, tension réseau et variations de tension réseau.

## Caractéristiques techniques

---

Hauteur	850 mm
Largeur	596 mm
Profondeur	643 mm
Profondeur, porte ouverte	1077 mm
Hauteur d'installation sous plan	850 mm
Largeur d'installation sous plan	600 mm
Poids	environ 96 kg
Capacité de charge	9 kg de linge sec
Tension électrique	voir plaque signalétique
Puissance de raccordement	voir plaque signalétique
Fusible	voir plaque signalétique
Données de consommation	Voir chapitre "Consommations"
Pression d'eau minimale	100 kPa
Pression d'eau maximale	1 000 kPa
Longueur du tuyau d'arrivée d'eau	1,60 m
Longueur du tuyau de vidange	1,50 m
Longueur du câble de raccordement	1,60 m
Hauteur max. de refoulement	1,80 m
Longueur max. de refoulement	5,00 m
LED ou diodes électroluminescentes	Classe 1
Labels de conformité	voir plaque signalétique
Consommation à l'arrêt	0,1 W
Consommation lorsque l'appareil est en marche	5,0 W



Les différentes possibilités de réglage vous permettent d'adapter l'électronique du lave-linge à vos besoins.

Vous pouvez modifier les réglages à tout moment.

## Ouvrir le menu "Réglages"

Condition préalable :

- Le lave-linge est enclenché.
- Le menu principal s'affiche.
- Pour accéder à la deuxième page du menu principal , effleurez la touche sensitive >.
- Effleurez la touche sensitive Réglages .

L'écran passe au menu Réglages.

## Sélectionner et modifier les réglages

- Effleurez les touches sensibles < ou >, jusqu'à ce que le réglage souhaité apparaisse dans la liste de sélection.
- Effleurez la touche sensitive pour modifier le réglage affiché.
- Modifiez la valeur affichée et confirmez avec OK.

ou

- Effleurez une option pour la sélectionner ou modifiez la valeur affichée.

L'option sélectionnée est cochée ✓.

L'option sélectionnée est enregistrée. L'écran passe au menu Réglages ou retourne au niveau de menu précédent.

## Quitter le menu Réglages

- Effleurez la touche sensitive .

L'affichage bascule vers le menu principal.

# Réglages

---

## Langue

Plusieurs langues d'utilisation sont proposées.

Le drapeau  placé après le mot *Langue* sert de point de repère, au cas où l'utilisateur ne comprendrait pas la langue qui a été sélectionnée.

La langue sélectionnée est enregistrée.

## TwinDos

Pour définir le réglage de base de l'unité de dosage automatique ou activer le nettoyage des réservoirs.

### Options possibles

- Type de lessive/quantité  
Pour définir le type de lessive contenue dans les réservoirs et son dosage.
- Nettoyage  
Pour lancer le nettoyage des réservoirs.

Pour de plus amples informations, consultez les chapitres "TwinDos" et "Nettoyage et entretien", paragraphe "Nettoyer TwinDos".

## Degré de salissure

Vous pouvez définir le réglage par défaut (préréglage) du degré de salissure ou désactiver la question.

### Possibilités de sélection

- Préréglage  
Vous avez le choix entre les degrés de salissure léger, normal et sale.  
Réglage d'usine : normal
- Question  
Vous pouvez activer ou désactiver la question concernant le degré de salissure du linge.  
Réglage d'usine : activé

## Heure

Pour définir l'heure affichée à l'écran.

### Possibilités de sélection

- Format temps  
L'heure peut être affichée sur 24 heures ou sur 12 heures.
- Régler l'heure  
Pour régler l'heure.

## Volume sonore

Vous pouvez régler le volume du signal sonore sur sept niveaux différents.

Les niveaux sont représentés par des briques. Le niveau le plus bas indique que le signal sonore est désactivé.

## Bip touches

Un signal sonore confirme chaque activation de touche sensitive.

Réglage d'usine : bip de validation activé.

## Consommation globale

Vous pouvez consulter les données concernant les consommations d'énergie et d'eau et saisir les coûts énergétiques.

### Options possibles

- Affichage  
Indication du total des consommations d'énergie et d'eau des derniers programmes.
- Réglage des coûts  
Les coûts relatifs à l'énergie (électricité) et à l'eau peuvent être saisis.
- Mise à zéro du compteur  
Les consommations d'énergie et d'eau additionnées sont remises à zéro.

## Code

Le code vous permet de protéger votre lave-linge contre toute utilisation par des tiers non autorisés.

### Possibilités de sélection

- activer  
Le code est 125 et peut être activé. Lorsque le code est activé, il doit être saisi après la mise en marche afin de pouvoir utiliser le lave-linge.
- désactiver  
Le lave-linge doit pouvoir être utilisé sans saisir de code. Apparaît uniquement si le code a été activé auparavant.
- modifier  
Il est possible de modifier le code.

Attention ! Notez le nouveau code. Si vous l'oubliez, seul le service après-vente Miele sera en mesure de déverrouiller l'appareil.

## Unité de température

La température peut être indiquée en °C/Celsius ou en °F/Fahrenheit.

Réglage d'usine : °C/Celsius

# Réglages

---

## Luminosité de l'affichage

Vous disposez de 7 niveaux de réglage de la luminosité.

La luminosité change dès que vous sélectionnez un autre niveau.

## Règle de mise en veille affichage

L'écran s'assombrit et la touche *Start/Stop* clignote lentement pour économiser l'énergie.

### Possibilités de sélection

- activé  
L'écran s'assombrit au bout de 10 minutes.
- activé (pas pour le programme en cours) (réglage d'usine)  
L'écran reste allumé pendant le déroulement du programme, mais s'éteint 10 minutes après la fin de celui-ci.
- désactivé  
L'écran reste allumé.

## Règle de mise en veille appareil

Le lave-linge s'arrête automatiquement après la fin du programme/la rotation Infroissable ou après la mise en marche si aucune sélection n'est effectuée pendant un laps de temps.

### Possibilités de sélection

- 15 minutes (réglage d'usine)  
Le lave-linge s'arrête au bout de 15 minutes.
- 20 minutes  
Le lave-linge s'arrête au bout de 20 minutes.
- 30 minutes  
Le lave-linge s'arrête au bout de 30 minutes.

## Affichage de la charge maximale

Lorsqu'un programme est sélectionné, la charge maximale s'affiche brièvement. Vous pouvez désactiver ce message.

L'*affichage de la charge maximale* est activé par défaut (réglages usine).

## Mémoire

Le lave-linge enregistre les derniers réglages du programme de lavage (température, vitesse d'essorage et certaines options) dès que celui-ci a démarré.

La prochaine fois que vous sélectionnez ce programme, le lave-linge affichera les réglages enregistrés.

Réglage d'usine : fonction Mémoire désactivée

## Temps de prélavage supplémentaire Coton

Si vous avez des exigences particulières concernant le prélavage, vous pouvez prolonger la durée de base fixée à 25 minutes.

### Possibilités de sélection

- 0 (réglage d'usine)  
Le temps de prélavage est de 25 minutes.
- +6 min  
Le temps de prélavage est de 31 minutes.
- +9 min  
Le temps de prélavage est de 34 minutes.
- +12 min  
Le temps de prélavage est de 37 minutes.

## Temps de trempage

Vous pouvez régler la durée de trempage entre 30 minutes et 5 heures.

Vous pouvez sélectionner la durée par pas de 30 minutes. La durée choisie sera appliquée dès sélection de l'option *Trempage*.

## Rythme délicat

Lorsque le rythme délicat est activé, le tambour tourne plus lentement. Le linge peu sale est ainsi lavé avec davantage de douceur.

Le rythme délicat peut être activé en programmes *Coton* et *Synthétique*.

Réglage d'usine : rythme délicat désactivé

## Baisser la température

Le point d'ébullition de l'eau est atteint plus vite si l'appareil est installé à plus de 1000 m d'altitude. Pour éviter que l'eau ne se mette à bouillir, la température maximale descend à 80 °C, et ce même si une température plus élevée est sélectionnée.

Réglage d'usine : réduction de température désactivée

# Réglages

---

## Niveau Hydro plus

Lorsque l'option Hydro plus est activée, quatre paliers vous sont proposés pour augmenter le niveau d'eau.

Paliers :

- normal (réglage d'usine)
- plus ∂
- plus ∂∂
- plus ∂∂∂

## Niveau de rinçage maximal

Lors du rinçage, vous pouvez toujours régler le niveau d'eau sur la valeur maximale.

Cette fonction est particulièrement intéressante pour les personnes allergiques afin d'obtenir une meilleure efficacité de rinçage. La consommation d'eau augmente.

Réglage d'usine : fonction désactivée

## Refroidir le bain

A la fin du lavage principal, une entrée d'eau supplémentaire est admise dans le tambour pour refroidir le bain lessiviel.

Le refroidissement du bain lessiviel s'effectue en programme Coton, si la température est supérieure ou égale à 70°C.

Le refroidissement du bain lessiviel devrait être activé :

- pour éviter tout risque d'ébouillantage si le tuyau d'évacuation est fixé dans un lavabo ou un évier.
- dans les bâtiments non pourvus d'un tuyau d'évacuation conforme à DIN 1986.

Réglage d'usine : refroidissement du bain désactivé

## Infroissable

La fonction Infroissable permet de réduire la formation de faux plis une fois le programme terminé.

Le tambour tourne encore pendant 30 minutes une fois le programme terminé. La porte du lave-linge peut être ouverte à tout moment.

Réglage d'usine : fonction Infroissable activée

## Départ différé

Pour déterminer l'heure qui devra être indiquée lors de la sélection du départ différé.

### Possibilités de sélection

- Départ à  
Vous fixez avec le départ différé l'heure à laquelle un programme de lavage doit démarrer.
- Arrêt à (réglage d'usine)  
Vous fixez avec le départ différé l'heure à laquelle un programme de lavage doit être terminé.

## Commander des accessoires

---

Une large gamme de lessives, de produits complémentaires de soin du linge, d'additifs et de produits d'entretien des appareils est disponible pour ce lave-linge. Tous ces produits sont adaptés aux lave-linge Miele.

Vous pouvez commander ces articles et bien d'autres encore sur Internet sous [www.miele-shop.com](http://www.miele-shop.com). Vous pouvez également vous les procurer auprès du service après-vente Miele et de votre revendeur Miele.



### Lessive

#### UltraPhase 1 et UltraPhase 2

- Lessive liquide universelle et renforteur de lavage avec système de dosage à deux composants
- Pour les textiles blancs et les couleurs
- Livrées en cartouches prêtes à l'emploi à utiliser avec TwinDos. Pas de remplissage nécessaire

#### UltraWhite

- Lessive en poudre
- Pour textiles blancs et clairs, et linge en coton très sale
- Elimination efficace des taches dès les basses températures

#### UltraColor

- Lessive liquide couleurs
- Pour textiles noirs et couleurs
- Prend soin des couleurs vives, qui conservent tout leur éclat
- Elimination efficace des taches dès les basses températures

#### Lessive pour la laine et les textiles délicats

- Lessive liquide pour textiles délicats
- Particulièrement indiquée pour la laine et la soie
- Lavage efficace dès 20 °C, préserve la tenue et la couleur de vos textiles délicats

### Lessives spéciales

Les lessives spéciales sont disponibles en capsule  pour un dosage unique ou en bidon de dosage pratique.

#### Outdoor

- Lessive liquide pour vêtements d'extérieur et tenues de travail
- Nettoie et entretient en respectant les couleurs
- Nettoie les vêtements à membranes en douceur grâce à la lanoline

#### Sport

- Lessive liquide pour vêtements de sport et laine polaire
- Neutralise les odeurs désagréables
- Permet de conserver la forme et la tenue des textiles



## Duvets

- Lessive liquide pour oreillers, sacs de couchage et vêtements garnis de duvet
- Préserve l'élasticité du duvet et des plumes
- Préserve les propriétés respirantes des vêtements garnis de duvet
- Empêche le duvet de s'agglomérer

## WoolCare

- Lessive liquide pour la laine et les textiles délicats
- Formule de soin spéciale aux protéines de blé
- Empêche le feutrage
- Protège les couleurs
- Disponible uniquement en capsule 

## SilkCare

- Lessive liquide pour la soie
- Formule de soin spéciale aux protéines de soie
- Protège les couleurs
- Disponible uniquement en capsule 

## Produits complémentaires de soin du linge

Les produits complémentaires de soin du linge sont disponibles en capsules  pour un dosage unique ou en bidon de dosage pratique.

### Imperméabilisant

- Pour imperméabiliser les textiles en microfibrilles comme les vêtements de pluie
- Préserve les propriétés respirantes des textiles

### Adoucissant

- Parfum frais, naturel
- Pour un linge tout doux

### Additifs

#### Booster

- Pour éliminer les taches
- Pour les textiles blancs et les couleurs
- Disponible en capsule  pour un dosage unique pratique

### Entretien de l'appareil

#### Nettoyant machine

- Nettoyage efficace, en profondeur du lave-linge
- Elimine les graisses, bactéries et les odeurs désagréables

#### Détartrant

- Elimine les dépôts de calcaire importants
- Doux grâce à l'acide citrique naturel



# Miele

## **MIELE France**

### **Siège social**

9 avenue Albert Einstein - Z. I. du Coudray

**93151 - Le Blanc-Mesnil CEDEX**

R.C.S. Bobigny B 708 203 088

## **Miele Center Paris**

55 Boulevard Malesherbes

75008 Paris

## **Miele Center Nice**

Secteur Cap 3000

285 avenue de Verdun

06700 Saint-Laurent du Var



Internet  
[www.miele.fr](http://www.miele.fr)



**La ligne Consommateurs**

Conseils, SAV, accessoires  
et pièces détachées

**09 74 50 1000**

Appel non surtaxé

## **Siège en Allemagne**

### **Miele & Cie. KG**

Carl-Miele-Straße 29, 33332 Gütersloh



[www.miele-shop.com](http://www.miele-shop.com)

WMV 960 WPS



fr-FR

M.-Nr. 10 124 150 / 00