

# Miele

## Instructions d'utilisation

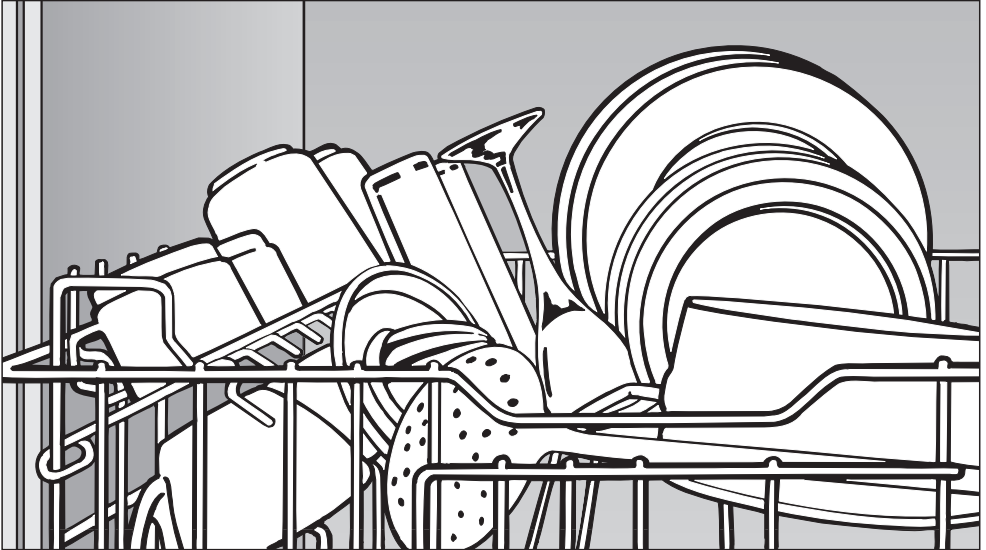

## Incognito G 818 SCVi

Pour prévenir les accidents  
et d'endommager l'appareil,  
veuillez lire ces instructions  
**avant**  
l'installation ou l'utilisation.

**HG02**



M.-Nr. 05 681 111

# Table des matières

---

<b>CONSIGNES DE SÉCURITÉ</b> .....	4
<b>Protéger l'environnement</b> .....	7
Appareil d'économie d'énergie .....	7
<b>Guide du lave-vaisselle</b> .....	8
Meuble de lavage .....	8
Tableau de commande .....	9
<b>Avant d'utiliser pour la première fois</b> .....	10
Pour ouvrir la porte .....	10
Pour fermer la porte .....	10
Adoucisseur d'eau .....	11
Programmation de l'adoucisseur d'eau .....	12
Vérifier la dureté de l'eau programmée .....	13
Indicateur de sel .....	15
Produit de rinçage .....	16
Ajouter le produit de rinçage .....	16
Réglage de la quantité .....	17
Indicateur de produit de rinçage .....	17
<b>Chargement du lave-vaisselle</b> .....	18
Articles n'allant pas au lave-vaisselle .....	19
Le plateau à couverts (appareils SC) .....	20
Panier supérieur .....	21
Ajustement du panier supérieur .....	21
Supports à tasses ajustables .....	22
Le panier inférieur .....	23
Les crampons pliables .....	23
<b>Accessoires de panier</b> .....	24

<b>Utilisation</b> .....	25
Ajouter le détergent .....	25
Utilisation du lave-vaisselle .....	26
À la fin du programme .....	26
Interrompre un programme .....	27
Changer un programme .....	27
Guide des programmes .....	28
Caractéristiques supplémentaires .....	29
"Top Solo" (☰) .....	29
Mise en marche différée (⏸) .....	30
Séchage prolongé .....	32
<b>Questions fréquemment posées</b> .....	33
<b>Le service après-vente</b> .....	39
<b>Le transport</b> .....	40
<b>Instructions d'entretien pour l'utilisateur</b> .....	41
Nettoyer le filtre dans le meuble de lavage .....	42
Nettoyage des bras gicleurs .....	44
Nettoyer le meuble de lavage .....	45
Nettoyage de la porte et du joint étanche de la porte .....	45
Nettoyage du réflecteur d'indicateur optique .....	45
Nettoyage du tableau de commande .....	46
Nettoyer l'extérieur .....	46
Nettoyage du filtre d'arrivée d'eau .....	47
Nettoyage de la pompe de drainage et de la soupape de retenue .....	48

# CONSIGNES DE SÉCURITÉ

---

## AVERTISSEMENT –

**Au moment d'utiliser votre lave-vaisselle, prenez des précautions essentielles, dont :**

**Lisez attentivement l'ensemble des consignes avant d'installer ou d'utiliser le lave-vaisselle afin de prévenir les blessures et éviter d'endommager l'appareil.**

Le fabricant ne peut être tenu responsable de dommages ou blessures causés par l'usage inapproprié de l'appareil.

Tout usage inapproprié est déconseillé. Cet appareil est destiné à un usage domestique uniquement.

Conservez ces consignes dans un lieu sûr et transmettez-les à tout utilisateur futur.

## Sécurité électrique

■ Avant l'installation, assurez-vous que la tension et la fréquence indiquées sur la plaque signalétique correspondent bien à celles de l'alimentation électrique de la résidence afin de prévenir les blessures et éviter d'endommager l'appareil. Dans le doute, consultez un électricien qualifié.

■ Avant l'installation ou l'utilisation, coupez l'alimentation électrique, soit en débranchant l'appareil, soit en faisant basculer le disjoncteur ou en enlevant le fusible.

■ N'utilisez pas de rallonge pour brancher l'appareil à la source d'alimentation électrique. Les rallonges ne garantissent pas la sécurité requise pour l'appareil - si vous utilisez une rallonge, cela peut causer la surchauffe.

■ Assurez-vous que votre appareil est installé correctement et mis à la terre par un technicien qualifié. Pour garantir la sécurité électrique de l'appareil, il faut le raccorder à un dispositif de mise à la terre approprié. Il est essentiel de respecter cette exigence de base en matière de sécurité. Dans le doute, faites vérifier l'installation électrique de la résidence par un électricien qualifié. Le fabricant ne peut être tenu responsable de dommages causés par l'absence d'un dispositif de mise à la terre ou par un dispositif inadéquat.

# CONSIGNES DE SÉCURITÉ

## Installation

■ L'installation et les réparations devraient être effectuées uniquement par un technicien de service autorisé Miele. Les travaux effectués par des personnes non qualifiées peuvent s'avérer dangereux et rendre nulle la garantie.

■ ⚠ ATTENTION - Risque d'incendie  
Ne recouvrez et n'écrasez jamais la fiche d'un appareil électrique. Assurez-vous que dans l'espace occupé par le lave-vaisselle il y a suffisamment de volume libre pour la fiche. Si vous installez le lave-vaisselle dans un espace trop petit, le cordon d'alimentation pourrait être comprimé ou une pression pourrait être exercée sur la fiche, ce qui risque de causer la surchauffe.

■ Cet appareil n'est pas conçu pour usage sur un bateau ou dans des engins mobiles, tels les avions ou les véhicules récréatifs. Toutefois, son installation est possible dans certaines circonstances. Veuillez communiquer vos exigences particulières au détaillant Miele le plus près de chez vous ou au service du soutien technique.

■ Vérifiez si votre lave-vaisselle n'a pas subi de dommage lors du transport. N'installez pas et n'utilisez pas un appareil endommagé. Communiquez avec le point de vente où vous l'avez acheté.

■ Assurez-vous que les emballages, les sacs, matières plastiques et autres sont correctement éliminés et tenus hors la portée de bébés et d'enfants. Risque de suffocation!

■ Le lave-vaisselle doit être installé uniquement sous un comptoir continu fixé à des armoires adjacentes.

■ N'installez pas ce modèle de lave-vaisselle sous une plaque de cuisson, un four ou tout autre appareil qui diffuse de la chaleur. Les hautes températures qui diffusent ces appareils pourraient endommager le lave-vaisselle.

■ En aucun cas, vous ne devez couper le tuyau d'arrivée d'eau ou l'immerger, car il contient des composants électriques qui pourraient causer des blessures ou endommager la résidence.

# CONSIGNES DE SÉCURITÉ

---

## Utilisation

■ N'utilisez le lave-vaisselle que lorsque tous les panneaux sont bien en place.

■ Ne jouez pas avec les commandes.

■ Afin de diminuer le risque de blessures, ne laissez pas les enfants jouer près de l'appareil ni monter dedans ou dessus.

■ Évitez de malmener la porte ou les paniers du lave-vaisselle ou de vous y appuyer ou asseoir.

■ Dans certaines circonstances, tout système d'eau chaude qui n'a pas servi durant deux semaines ou davantage peut produire de l'hydrogène.

L'HYDROGÈNE EST UN GAZ INFLAMMABLE. Si le système d'eau chaude n'a pas servi durant une telle période, ouvrez tous les robinets d'eau chaude et laissez l'eau couler plusieurs minutes avant d'utiliser le lave-vaisselle. Cette action libérera l'hydrogène qui aura pu s'y accumuler. Entre-temps, abstenez-vous de fumer et n'utilisez pas de flamme nue.

■ Ne lavez pas des articles en plastique non étiquetés "résiste au lave-vaisselle" ou une formulation équivalente. Consultez les recommandations du fabricant pour les articles non étiquetés.

■ Au moment de charger la vaisselle, ne disposez pas les articles coupants à proximité du joint d'étanchéité de la porte afin d'éviter de l'endommager. Placez les couteaux avec la pointe vers le bas afin d'éviter les blessures.

■ Utilisez seulement les détergents et les produits de rinçage recommandés pour les lave-vaisselle à usage domestique. Conservez tous ces produits hors de la portée d'enfants.

■ Ne consommez pas l'eau du lave-vaisselle! Elle peut contenir des résidus dangereux.

## Lave-vaisselle munis d'un élément chauffant visible

■ Ne touchez pas l'élément chauffant pendant ou immédiatement après l'utilisation.

## Mise au rebut de l'appareil

■ Si vous désinstallez l'appareil et comptez ne plus vous en servir, détachez-en la porte pour éviter que des enfants se retrouvent enfermés dans le tambour. Lorsque vous mettez un lave-vaisselle au rebut, débranchez-le de la source d'alimentation électrique, détachez-en la porte et coupez le cordon d'alimentation.

# CONSERVEZ CES CONSIGNES

## Appareil d'économie d'énergie

Ce lave-vaisselle est super économique en ce qui a trait à sa consommation d'eau et d'électricité. Pour de meilleurs résultats, veuillez suivre ces conseils:

- Pour la consommation d'énergie la moins élevée et le lavage délicat de la porcelaine et du cristal, brancher le lave-vaisselle à une source d'eau froide.
- Pour des lavages plus rapides mais avec une consommation d'énergie plus élevée, brancher le lave-vaisselle à la source d'eau chaude.
- Pour des lavages économiques, remplir les paniers sans les surcharger.
- Choisir le programme qui convient le mieux au niveau de saleté et au type de vaisselle à laver.
- Pour les petites charges: Choisir la caractéristique "Top Solo" (consulter "Caractéristiques supplémentaires").
- Utiliser les quantités exactes de détergent et d'agent de rinçage.

# Guide du lave-vaisselle

## Meuble de lavage

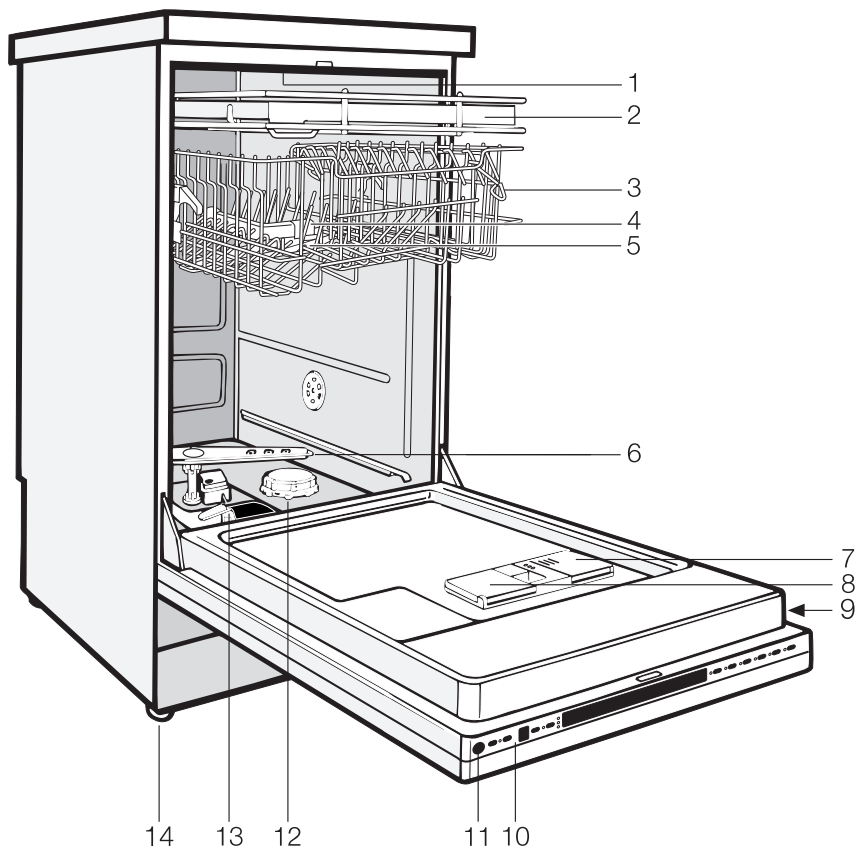

- |   |  |    |                                  |
|---|--|----|----------------------------------|
| 1 | Bras gicleur supérieur (pas visible)           | 8  | Distributeur de détergent        |
| 2 | Plateau à couverts                             | 9  | Plaque signalétique              |
| 3 | Panier supérieur                               | 10 | Tableau de commande              |
| 4 | Alimentation d'eau pour bras gicleur du milieu | 11 | Indicateur optique               |
| 5 | Bras gicleur du milieu                         | 12 | Réservoir de sel                 |
| 6 | Bras gicleur inférieur                         | 13 | Système à trois filtres          |
| 7 | Réservoir de produit de rinçage                | 14 | Quatre pieds à hauteur ajustable |



## Tableau de commande

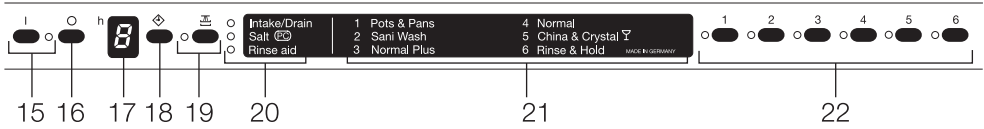

- |    |                                      |    |  |
|----|--------------------------------------|----|--|
| 15 | bouton On / Indicateur               | 19 | Bouton Top Solo / Indicateur                   |
| 16 | Bouton Off                           | 20 | Indicateurs Check / Refill                     |
| 17 | Affichage de mise en marche différée | 21 | Liste de programmes                            |
| 18 | Bouton Delay Start                   | 22 | Boutons sélecteurs de programmes / indicateurs |

### Note:

Enlever la pellicule de protection de la liste de programmes avant de l'utiliser pour la première fois.

Chaque lave-vaisselle est testé avant de quitter l'usine. Tout résidu d'eau demeurant dans l'appareil est le résultat de ces tests et ne veut pas dire qu'il a été utilisé.

## Avant d'utiliser pour la première fois

---

### Pour ouvrir la porte

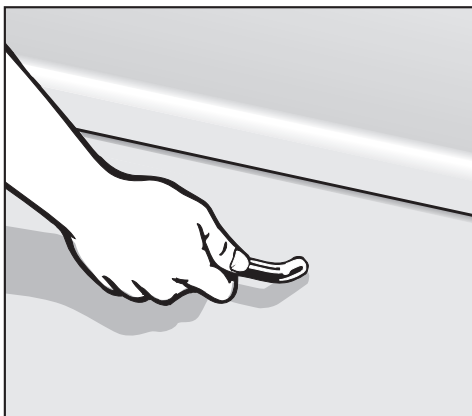

- Tirer la poignée.

Si la porte est ouverte durant l'utilisation, le lave-vaisselle va s'arrêter. Une fois que la porte est fermée, le programme va se remettre en marche.

Des instructions sur la façon d'ouvrir le lave-vaisselle si un panneau de porte n'a pas encore été installé, se trouvent dans les Instructions d'installation.

### Pour fermer la porte

- Pousser les paniers à l'intérieur.
- Soulever la porte et pousser jusqu'à ce qu'elle s'enclenche.

# Avant d'utiliser pour la première fois

---

## Adoucisseur d'eau

Pour obtenir de bons résultats de lavage, le lave-vaisselle a besoin d'eau douce. De l'eau dure résulte en dépôts calcaires sur la vaisselle et dans le lave-vaisselle.

Si la dureté de votre eau de robinet excède 8 gr/gal (valeurs sont en gallons américains) (140 ppm), l'eau devrait être adoucie. Cela se fait automatiquement dans l'adoucisseur d'eau intégré dans l'appareil.

- Votre bureau régional d'administration des eaux pourra vous aviser de la dureté de l'eau de votre région.
- Le lave-vaisselle doit être programmé pour correspondre à la dureté de l'eau de votre région.
- L'adoucisseur d'eau doit être rempli avec du sel de lave-vaisselle pour la réactivation.

Si la dureté de votre eau est constamment moindre que 8 gr/gal (140 ppm), vous n'avez pas besoin d'ajouter de sel. Toutefois, vous devez quand même programmer votre lave-vaisselle à la dureté de l'eau de votre région.

Là où la dureté de l'eau fluctue par ex. entre 9 et 17 gr/gal (160 - 310 ppm), toujours programmer l'appareil à la valeur la plus élevée, 17 gr/gal (310 ppm) dans ce cas-ci.

S'il y a défaut, cela aidera le technicien de service à connaître la dureté de l'eau de votre région.

- Veuillez prendre note de la dureté de l'eau:

\_\_\_\_\_ gr/gal

# Avant d'utiliser pour la première fois

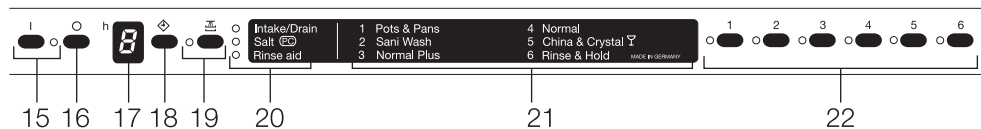

## Programmation de l'adoucisseur d'eau

Vous devez programmer votre niveau de dureté d'eau dans le lave-vaisselle à l'aide des boutons du tableau de commande.

La programmation peut être annulée et redémarrée en tout temps en mettant le lave-vaisselle au point d'arrêt à l'aide du bouton "Off", (16).

- Ouvrir la porte.
- Mettre le lave-vaisselle au point d'arrêt.
- Appuyer et retenir les boutons ① et ③ et en même temps, mettre le lave-vaisselle en marche avec le bouton "On" (15).
- Relâcher tous les boutons.

Les indicateurs "Salt" et ② vont clignoter.

Si ce n'est pas le cas, vous devez répéter les étapes susmentionnées.

- Appuyer sur le bouton ②.

Les indicateurs ② s'éteignent et l'indicateur "Salt" va clignoter.

Si la dureté de votre eau excède 14 gr/gal (250 ppm) procéder à la prochaine page.

## 1 - 14 gr/gal:

Un indicateur correspondant à une dureté d'eau déjà réglée va s'allumer (consulter Tableau 1).

**Tableau 1:**

gr/gal*	ppm	Bouton
<b>1 - 4**</b>	<b>20 - 70</b>	①
5 - 7	90 - 130	②
8	140	③
9 - 11	160 - 200	④
12 - 14	220 - 250	⑤

\* Gallons américains

\*\* déjà réglé à l'usine

Si cette valeur correspond à la dureté d'eau de votre région:

- Mettre le lave-vaisselle au point d'arrêt.

Si vous devez programmer une dureté d'eau différente:

- Appuyer sur le bouton qui correspond à votre dureté d'eau (consulter Tableau 1).

Les indicateurs "Salt" et ② vont clignoter.

- Appuyer sur le bouton ⑥ deux fois.

Les indicateurs "Salt" et f vont clignoter.

La nouvelle dureté d'eau est réglée.

- Mettre le lave-vaisselle au point d'arrêt.

# Avant d'utiliser pour la première fois

## 15 - 70 gr/gal:

- Appuyer sur le bouton ⑥.

L'indicateur ⑥ va s'allumer.

Un indicateur correspondant à une dureté d'eau déjà réglée va s'allumer (consulter Tableau 2).

**Tableau 2:**

gr/gal	ppm	Bouton
15 - 16	270 - 280	①
17 - 21	300 - 370	②
22 - 24	390 - 430	③
25 - 31	450 - 560	④
32 - 70	570 - 1260	⑤

Si cette valeur correspond à la dureté d'eau de votre région:

- Mettre le lave-vaisselle au point d'arrêt.

Si vous avez besoin de programmer une dureté d'eau différente:

- Appuyer sur le bouton correspondant à votre dureté d'eau (consulter Tableau 2).

Les indicateurs "Salt" et ② vont clignoter.

- Appuyer sur le bouton ⑥ deux fois.

Les indicateurs "Salt" et ⑥ vont clignoter.

La nouvelle dureté d'eau est réglée.

- Mettre le lave-vaisselle au point d'arrêt.

## Vérifier la dureté de l'eau programmée

- Ouvrir la porte.

- Mettre le lave-vaisselle au point d'arrêt.

- Appuyer et retenir le bouton ① et ③. En même temps, mettre le lave-vaisselle en marche à l'aide du bouton "On" (15).

- Relâcher tous les boutons.

Les indicateurs "Salt" et ② vont clignoter.

Si ce n'est pas le cas, vous devrez répéter les étapes susmentionnées.

- Appuyer sur le bouton ②.

L'indicateur ② s'éteindra et l'indicateur "Salt" clignotera.

La dureté d'eau programmée est indiquée par:

## 1 - 14 gr/gal

L'indicateur correspondant est allumé, (consulter Tableau 1).

- Si un indicateur n'est pas allumé, appuyer sur le bouton ⑥.

## 15 - 70 gr/gal

L'indicateur ⑥ et un indicateur supplémentaire correspondant est allumé (consulter Tableau 2).

- Mettre le lave-vaisselle au point d'arrêt.

# Avant d'utiliser pour la première fois

## Remplissage du réservoir de sel

Si le niveau de dureté de votre eau excède 8 gr/gal, le réservoir de sel devrait être rempli avant la première utilisation et lorsque l'indicateur "Salt" s'allume.

Utiliser uniquement du sel d'adoucisseur d'eau spécialement conçu pour les lave-vaisselle. Les autres sels pourraient contenir des agents additifs insolubles qui pourraient nuire au fonctionnement de l'adoucisseur d'eau.

Vous pouvez acheter le sel approprié par le biais de votre Concessionnaire Miele ou du Département du service technique Miele.

 **Si vous remplissez le réservoir de sel avec du détergent par mégarde, vous allez endommager l'adoucisseur d'eau.**

### Pour remplir le réservoir de sel:

- Enlever le panier inférieur.
- Dévisser et enlever le capuchon du réservoir à sel situé sur le plancher du meuble de lavage.
- Placer l'entonnoir fourni sur le réservoir de sel.

Le réservoir de sel doit être rempli avec 2 litres (2 l) d'eau avant d'ajouter le sel pour la première fois. Vous n'avez pas besoin d'ajouter d'eau lors des recharges subséquentes.

- Remplir soigneusement de sel. Le réservoir de sel contient environ 4,5 livres (2 kg) de sel. À mesure que le réservoir se remplira, l'eau s'écoulera.
- Nettoyer tout excédent de sel sur les filets d'ouverture du réservoir.

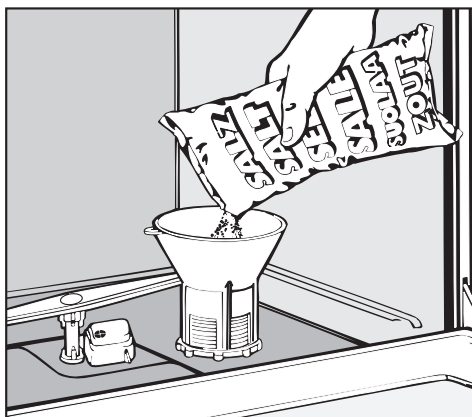

- Bien resserrer le capuchon.
- Si vous n'utilisez pas le lave-vaisselle immédiatement, amorcer le programme "Rinse & Hold" pour enlever toute trace de sel dans le meuble de lavage.

# Avant d'utiliser pour la première fois

## Indicateur de sel

Lorsque le réservoir de sel est vide, l'indicateur "Salt-PC" s'allume pour indiquer que le réservoir doit être rempli avec du sel de réactivation.

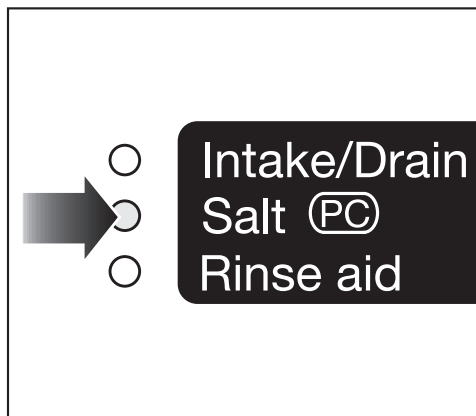

Une fois que le réservoir de sel est rempli, l'adoucisseur d'eau est automatiquement réactivé la prochaine fois que le lave-vaisselle est mis en marche. L'indicateur "Salt" sera allumé durant ce processus.

## Pour outrepasser l'indicateur de sel

Si votre eau est douce (moins que 8 gr/gal) le réservoir de sel ne devrait pas être rempli de sel. L'indicateur demeurera allumé et devrait être ignoré ou outrepassé.

- Enlever le capuchon du réservoir de sel.

En regardant dans le réservoir de sel, vous verrez le dessus de la chambre du flotteur sur le côté droit, ①.

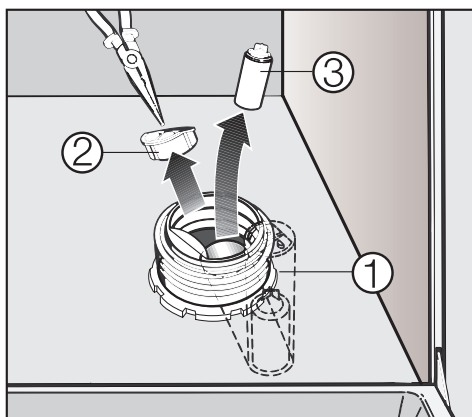

- À l'aide d'un tournevis, faire pivoter délicatement la chambre du flotteur vers le centre du réservoir.
- Utiliser des pinces à bec fin pour tirer le capuchon, ② à l'extérieur de la chambre du flotteur et retirer le flotteur ③.

Replacer le capuchon de la chambre de flotteur et pousser la chambre dans sa position verticale, et replacer le capuchon du réservoir de sel. L'indicateur "Salt" ne devrait plus être allumé.

# Avant d'utiliser pour la première fois

## Produit de rinçage

Nous recommandons d'utiliser un produit de rinçage pour empêcher la formation de taches sur la vaisselle et la verrerie.

⚠ Remplir le réservoir de produit de rinçage avec du détergent va endommager le réservoir. Verser seulement un produit de rinçage conçu pour les lave-vaisselle domestiques dans le réservoir.

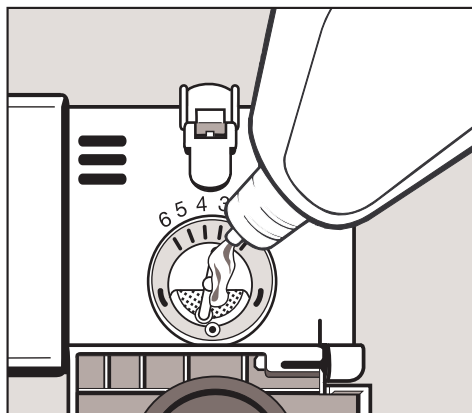

## Ajouter le produit de rinçage

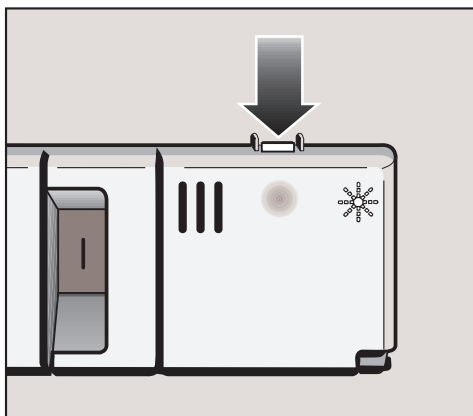

- Verser du produit de rinçage liquide dans le réservoir jusqu'à ce qu'il soit visible à la surface de l'écran.
- Appuyer sur le rabat jusqu'à ce que vous l'entendiez s'enclencher. Si vous ne fermez pas complètement, l'eau pénétrera dans le réservoir durant le cycle de lavage.
- Essuyer tout produit de rinçage renversé. Le rabat va demeurer fermé durant le fonctionnement normal.

- Ajouter du produit de rinçage avant d'utiliser l'appareil pour la première fois et lorsque l'indicateur "Rinse aid" s'allume.
- Appuyer sur le bouton dans le sens de la flèche jusqu'à ce que le rabat s'ouvre.



# Avant d'utiliser pour la première fois

## Réglage de la quantité

Le sélecteur de quantité est réglé à l'usine à 3. Cela déverse environ 3 ml de produit de rinçage par programme. Il peut être ajusté de 1 à 6.

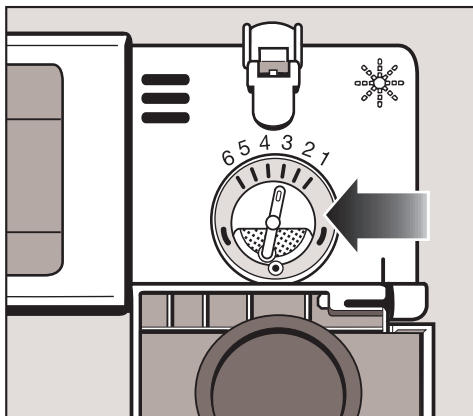

- Utiliser un réglage plus élevé s'il y a des taches sur la verrerie sèche.
- Utiliser un réglage moins élevé si la vaisselle ou la verrerie est striée.

## Indicateur de produit de rinçage

L'indicateur de produit de rinçage sur le tableau de commande va s'allumer lorsque le réservoir de produit de rinçage doit être rechargé.

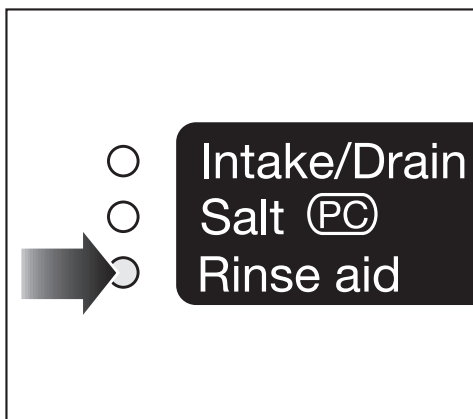

Lorsque l'indicateur s'allumera d'abord, il y aura assez de produit de rinçage pour 2 - 3 lavages.

# Chargement du lave-vaisselle

---

 Ne pas laver dans le lave-vaisselle, d'articles souillés de cendres, de sable, de cire, de graisse ou de peinture.

Les cendres et le sable ne se dissolvent pas et seront distribués à l'intérieur du lave-vaisselle.

La cire, la graisse et la peinture vont décolorer ou endommager l'appareil de façon permanente.

- Enlever tous les aliments de la vaisselle avant de la placer dans le lave-vaisselle.

## **Ne pas rincer la vaisselle.**

- Charger la vaisselle de façon à ce que l'eau puisse atteindre toutes les surfaces. Ne pas placer la vaisselle et les couverts à l'intérieur d'autres morceaux.
  - Les articles creux tels que les tasses et les verres devraient être placés à l'envers dans le panier supérieur.
  - Les articles à base concave tels que les chopes à café et les bols doivent être inclinés sur la barre à chopes à café afin que l'eau ne s'accumule pas.
  - Pour s'assurer que l'eau puisse les couvrir, les morceaux longs, étroits et creux tels que les vases devraient être placés au centre du panier plutôt que dans les coins.
  - Les petites tasses et les petits verres devraient être placés sur le support à tasses. Les chopes plus longs et les verres peuvent être placés sous le support.
- Placer les très petits articles dans le plateau à couverts ou dans le panier afin qu'ils ne tombent pas au fond du meuble de lavage.
  - Les bras gicleurs ne doivent pas être bloqués par des articles qui sont trop longs ou qui dépassent des paniers. Vérifier manuellement la rotation non obstruée des bras gicleurs.
  - Les résidus d'aliments et les liquides renversés devraient être nettoyés des côtés de la porte du lave-vaisselle. Ils se trouvent à l'extérieur du meuble de lavage et ne sont pas nettoyés par l'eau provenant des bras gicleurs.

## Articles n'allant pas au lave-vaisselle

- Couverts à manche en bois.
- Planches à hacher en bois.
- Articles collés tels que les anciens couteaux dont le manche est collé autour du corps de la lame.
- Articles fabriqués à la main, antiquités, verrerie à rebords de métal ou décorative.
- Cristal de plomb.
- Articles en cuivre, laiton, aluminium ou étain.
- Articles en plastique ne résistant pas à la chaleur.
- La vaisselle qui a de la couleur peinte sur l'émail. Cette vaisselle pourrait se décolorer à la longue.
- Casseroles et poêlons en fer forgé.

## Verrerie:

- Il n'y a pas de lignes directrices pour laver la verrerie mais si vous avez des doutes, laver à la main.
- Laver la verrerie délicate à un programme de température basse et sans la caractéristique de séchage prolongé pour réduire le risque de taches ou de striage. Consulter le "Guide de programme".
- Si vous lavez fréquemment le cristal ou la verrerie délicate, raccorder le lave-vaisselle à l'eau froide plutôt que chaude.

- Les taches et le striage peuvent se produire sur les verres après des lavages fréquents.
- Lorsque vous achetez de la nouvelle vaisselle, des verres et des couverts, s'assurer qu'ils puissent être lavés au lave-vaisselle.

## L'argent et l'aluminium:

- L'argent et l'aluminium peuvent ternir.
- Les couverts en argent nettoyés préalablement à l'aide d'un produit à polir pourraient encore être humides ou être tachés à la fin d'un programme où l'eau a adhéré au produit à polir. Vous pouvez les essuyer à l'aide d'un chiffon sec et doux. L'argenterie qui a été lavée préalablement dans un produit de trempage est généralement sèche à la fin d'un programme mais elle peut être ternie.
- S'ils sont laissés à sécher, certains aliments renfermant du soufre peuvent décolorer l'argenterie. Cela comprend le jaune d'oeuf, les oignons, la mayonnaise, la moutarde, les légumineux, le poisson, les saumures de poisson et les marinades.
- L'argenterie peut ternir ou se tacher si elle est lavée à côté d'acier inoxydable. Laisser de l'espace entre ces métaux.

# Chargement du lave-vaisselle

## Le plateau à couverts (appareils SC)

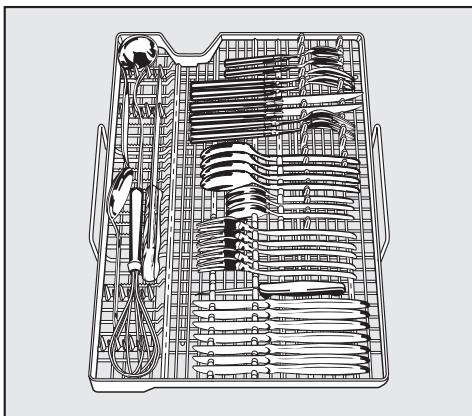

Le plateau à couverts amovible facilite le déchargement des couverts. Vous n'avez qu'à transporter le plateau jusqu'à l'endroit où vous rangez vos couverts et le remettre ensuite en place.

Pour faciliter le déchargement des couverts, vous devriez les regrouper en sections, une pour les couteaux, un pour les fourchettes, une pour les cuillères, etc.

Placer les extrémités pointues des couteaux et des fourchettes entre les supports. Les cuillères devraient être placées en sens contraire avec les manches dans les supports.

Les articles plus longs tels que les louches à soupe, les tranche gâteau, les cuillères à mesurer et les longs couteaux doivent être couchés dans l'indentation du plateau à couverts.

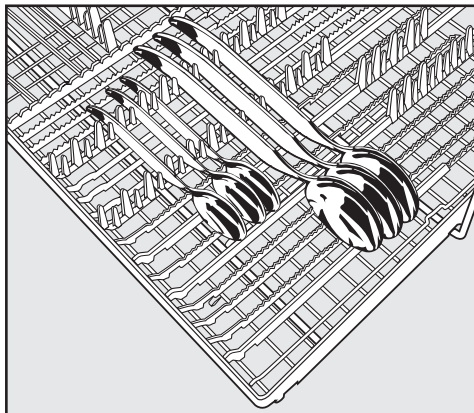

Les têtes des cuillères devraient être mises en contact avec au moins un des supports du plateau à couverts pour s'assurer que l'eau puisse s'écouler librement.

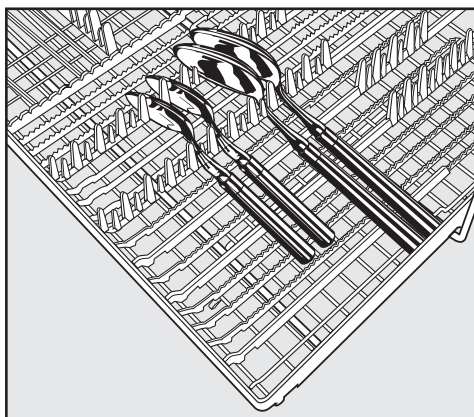

Les cuillères et les manches épais devront peut-être être placés comme les couteaux et les fourchettes avec la tête dans les supports.

## Panier supérieur

### Ajustement du panier supérieur

Pour certains modèles désignés, vous pouvez remonter ou rabaisser le panier pour faire plus d'espace pour les longs articles.

- Glisser le panier supérieur vers l'extérieur.

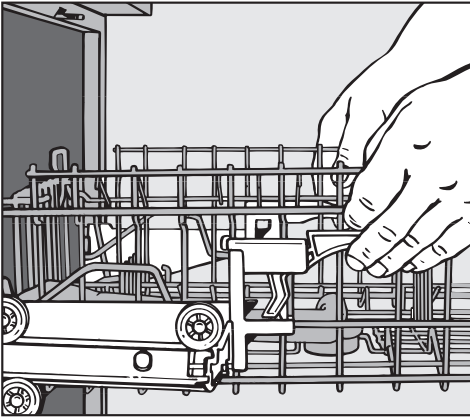

- Tirer les leviers vers le haut sur les côtés du panier supérieur et ajuster la hauteur du panier.
- Relâcher les leviers et le panier se verrouillera en place.

Vous pouvez aussi incliner le panier supérieur ou inférieur pour faire de la place pour les longs articles.

L'inclinaison ne devrait pas être réglée aux deux extrêmes. Cela bloquerait le bras gicleur du milieu. Faire attention lorsque vous glissez le panier à l'intérieur ou à l'extérieur lorsqu'il est dans cette position.

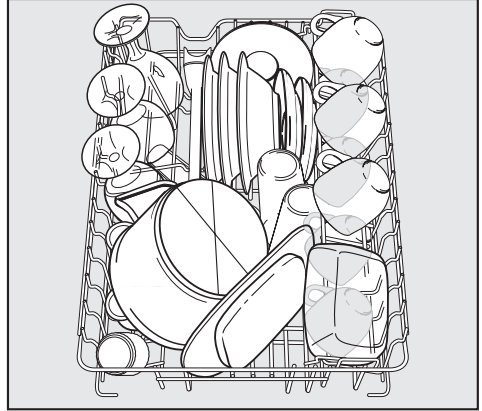

Charger le panier supérieur avec des petits articles légers ou délicats tels que les tasses, les saucoupes, les bols à dessert et les plats minces.

# Chargement du lave-vaisselle

---

## Supports à tasses ajustables

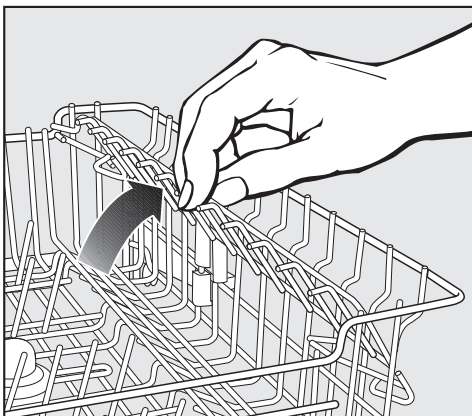

Élever le support pour faire de la place pour les longs verres. L'abaisser pour empiler deux étages de petits articles.

# Chargement du lave-vaisselle

## Le panier inférieur

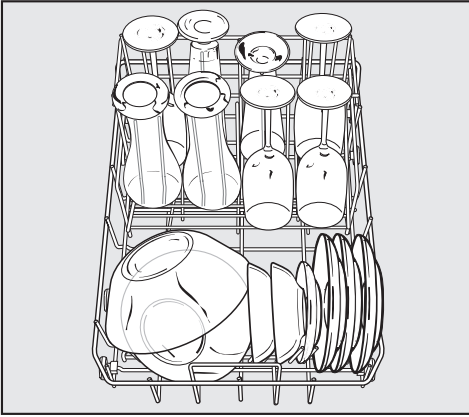

La pièce ajoutée pour verrerie du panier inférieur a été conçue pour laver les grands verres. Les grands verres sont maintenus solidement en place par les supports verticaux.

La pièce pour verrerie peut être enlevée pour placer des articles plus gros et plus lourds tels que les assiettes, les assiettes de service, les poêlons et les bols.

## Les crampons pliables

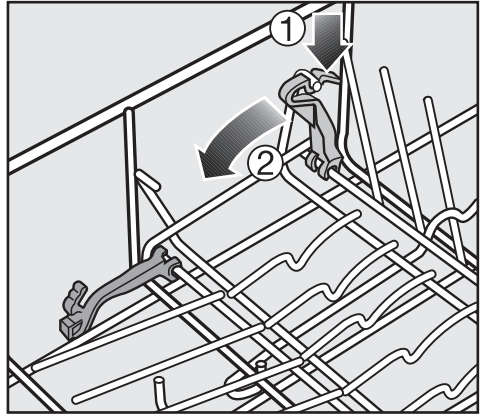

Deux rangs de crampons peuvent se plier pour faire plus de place pour la plus grande vaisselle c.à.d. poêlons, casseroles et bols.

- Pousser sur les leviers jaunes, ①, pour plier les crampons, ②.

## Accessoires de panier

---

Vous pouvez vous procurer des accessoires pour les paniers supérieur et inférieur auprès de votre détaillant Miele ou auprès du service technique Miele.

Accessoire pour grands verres

pour laver un grand nombre de verres  
à fixer au panier inférieur

---

Accessoire pour verrerie pour le panier supérieur

pour laver des verres à long pied  
à fixer au panier supérieur



## Ajouter le détergent

 Les détergents pour lave-vaisselle renferment des ingrédients irritants et corrosifs. Garder hors de la portée des enfants. Ne pas remplir le distributeur de détergent jusqu'à ce que vous soyez prêt à mettre le lave-vaisselle en marche.

Se servir uniquement de détergent en poudre ou en tablettes formulé pour les lave-vaisselle domestiques. Il n'est pas recommandé d'utiliser du détergent en gel ou liquide. Ne jamais remplir le distributeur de détergent à pleine capacité. Ne pas utiliser une quantité de détergent supérieure à celle recommandée. L'usage continu de trop de détergent pourrait endommager l'appareil.

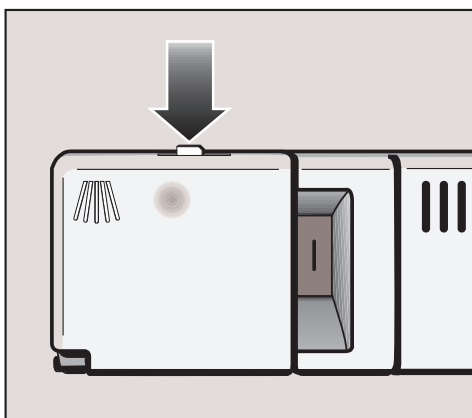

- Pour ouvrir, appuyer sur le loquet sur le distributeur de détergent.

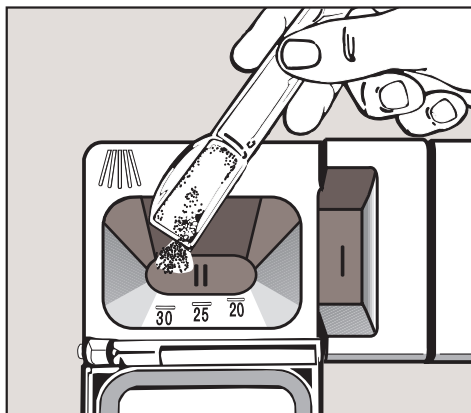

Les marques horizontales dans le Compartiment II indique des niveaux d'environ  $1 \frac{1}{4}$ ,  $1 \frac{3}{4}$  et 2 cuillères à table (20, 25 et 30 ml) respectivement.

- En gardant la porte ouverte, remplir le compartiment II avec 2 cuillères à table (30 ml) de détergent en poudre ou une tablette de détergent.
- Fermer la porte. Le couvercle s'ouvrira toujours à la fin d'un cycle de lavage à l'exception de "Rinse & Hold".

2 cuillères à table (30 ml) de détergent est suffisant pour la plupart des charges moyennement souillées. Pour les charges très souillées ou si les aliments ont séché sur la vaisselle, vous devriez sélectionner un cycle de pré-lavage. Ajouter une cuillère à table supplémentaire (15 ml) de détergent dans le compartiment I.

Pour les résidences où l'eau est très douce et pour la vaisselle légèrement souillée, vous avez besoin de moins de détergent.

# Utilisation

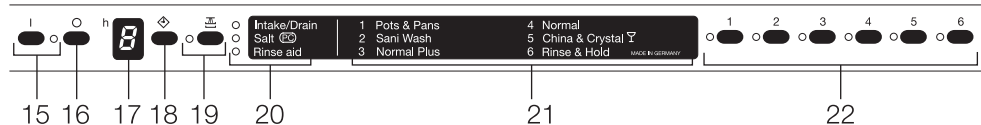

## Utilisation du lave-vaisselle

- Ouvrir la porte.
- S'assurer que rien ne bloque les bras gicleur.
- Mettre le lave-vaisselle en marche à l'aide du bouton "On" (15).
- Sélectionner le programme de lavage à l'aide des boutons de sélection de programme (22). L'indicateur du programme sélectionné va s'allumer.
- Se référer au "Guide de programme" pour de plus amples renseignements.
- Sélectionner "Top Solo" ou "Delay Start" si désiré. Consulter "Caractéristiques supplémentaires".
- Fermer la porte.

L'indicateur optique rouge va s'allumer.

Le programme va s'amorcer.

Ne pas terminer un programme prématurément! Des étapes importantes du programme pourraient être omises (par ex. la réactivation de l'adoucisseur d'eau).

## Système hydrofuge

Tous les lave-vaisselle Miele ont été spécialement conçus pour fermer l'arrivée d'eau et drainer le meuble de lavage dans les cas rares de panne de soupape d'eau interne.

Pour que cette caractéristique s'active, l'appareil doit être à "On" (pas nécessairement en marche) et la porte doit être fermée.

## À la fin du programme

À la fin d'un programme, l'indicateur optique va clignoter.

L'indicateur optique s'éteindra après une heure ou avant si la porte est ouverte.

Après la fin d'un programme:

- Ouvrir la porte.

L'indicateur optique et l'indicateur de programme vont s'éteindre.

- Appuyer sur le bouton "Off" (16).

Laisser la vaisselle refroidir avant de la décharger.

Il est à conseiller de fermer la source d'eau si le lave-vaisselle n'est pas utilisé pendant un certain temps (par ex. pendant les vacances).

## Interrompre un programme

Un programme est interrompu aussitôt que la porte est ouverte.  
Si la porte est fermée, le programme va reprendre là où il a été interrompu.

 L'eau du lave-vaisselle peut être très chaude. Vous pourriez vous brûler!  
N'ouvrir la porte que si c'est absolument nécessaire.

 Ne pas toucher à l'élément de chauffage lorsque vous interrompez un programme.  
Vous pourriez vous brûler.

## Changer un programme

Si la porte n'a pas encore été fermée:

- Appuyer sur le bouton de programme du nouveau programme.
- Fermer la porte.

Le programme va s'amorcer.

Si la porte a déjà été fermée et que le programme est en marche:

- Ouvrir la porte.
- Appuyer sur le bouton "Off" (16).
- Appuyer sur le bouton "On" (15).
- Sélectionner un nouveau programme à l'aide des boutons de sélection de programme (22).
- Fermer la porte.

Le nouveau programme va s'amorcer.

# Utilisation

## Guide des programmes

Programme	Quand l'utiliser	Cycle de programme				
		Pré-lavage 1 2	Lavage principal	Rinçage provisoire 1 2	Rinçage final	Séchage
Pots & Pans	pour les casseroles et poêlons très souillés avec nourriture séchée Température de lavage principal <b>75 °C</b> Temps d'exécution <b>125 min</b>	X X	X	X -	X	X
Sani Wash	temps de lavage prolongé pour <b>désinfecter la vaisselle normalement souillée avec nourriture séchée</b> Température de lavage principal <b>65 °C</b> temps d'exécution <b>131 min</b>	- X	X	X X	X	X
Normal Plus	Une température de lavage plus élevée aide à nettoyer <b>la vaisselle normalement souillée avec taches tenaces de nourriture séchée ou résidus gras</b> Température de lavage principal <b>65 °C</b> Temps d'exécution <b>123 min</b>	X X	X	X -	X	X
Normal <sup>1)</sup>	pour <b>la vaisselle normalement souillée</b> Température de lavage principal <b>55 °C</b> Temps d'exécution <b>118 min</b>	X X	X	X -	X	X
China & Crystal 	"Programme délicat" pour <b>la vaisselle légèrement souillée et la vaisselle sensible à la chaleur</b> Température de lavage principal <b>45 °C</b> Temps d'exécution <b>65 min</b>	- X	X	X -	X	X
Rinse & Hold	pour rincer la vaisselle lorsqu'un cycle complet n'est pas nécessaire Temps d'exécution <b>11 min</b>	- X	-	- -	-	-

1) Norme pour l'étiquette d'électricité

Lorsque vous lavez une pleine charge de vaisselle en Pots & Pans, Sani Wash et les programmes normaux utiliser au moins 2 cuillérées à table (30 ml) de détergent.

Pour le programme Pots & Pans, ajouter une cuillérée à thé supplémentaire (5 ml) au compartiment I.

Si vous choisissez "Top Solo", réduire la quantité de détergent à 1  $\frac{1}{4}$  cuillérée à table (20 ml).

Les temps des programmes sont basés sur un raccord à l'eau chaude. Si l'appareil est raccordé à l'eau froide, les temps des programmes vont augmenter d'environ 25 minutes.

### Usage:

Électrique 0,06 - 2,4 (kWh)

d'eau 1,3 - 5,5 gallons américains (5 - 21 L)

## Caractéristiques supplémentaires

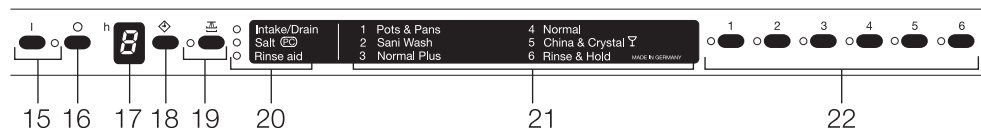

### "Top Solo" (☰)

Utiliser "Top Solo" fait économiser de l'eau et de l'énergie.

Ce programme est recommandé lorsqu'il y a seulement une petite charge de vaisselle à laver. "Top Solo" peut être sélectionné avec tous les programmes.

Avec cette caractéristique, l'eau est dirigée seulement dans les bras gicleurs supérieurs et du milieu du lave-vaisselle. Cela veut dire que les jets d'eau se dirigent uniquement sur les articles se trouvant dans le panier supérieur et dans le plateau à couverts.

Le bras gicleur du milieu dirige aussi l'eau vers le bas afin que les plats ou assiettes légèrement souillés puissent être placés dans le panier inférieur. Lorsque vous utilisez ce programme, ne pas placer les bols ou autres contenants profonds dans le panier inférieur.

Parce qu'une plus petite charge est lavée, la quantité de détergent recommandée peut être réduite à 1  $\frac{1}{4}$  cuillère à table.

- Appuyer sur le bouton "On" (15).

L'indicateur "On" (15) va s'allumer.

- Sélectionner un programme à l'aide des boutons de sélection de programme (22).

L'indicateur du programme sélectionné va s'allumer.

- Appuyer sur le bouton ☰ (19).

L'indicateur ☰ (19) va s'allumer.

Vous pouvez aussi choisir "Delay Start" à ce moment-ci (voir la prochaine page).

- Fermer la porte.

L'indicateur optique va briller.

Le programme va s'amorcer.

# Utilisation

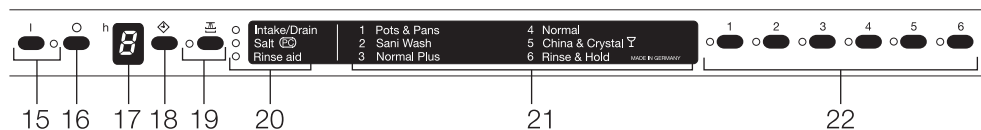

## Mise en marche différée (◊)

Le temps de mise en marche d'un programme peut être différé de 1 à 9 heures.

La mise en marche différée est réglée en étapes d'une heure.

Lorsque vous utilisez la mise en marche différée, s'assurer que le compartiment à détergent soit sec avant d'ajouter le détergent. L'essuyer au besoin.

- Appuyer sur le bouton "On" (15).

L'indicateur "On" (15) va s'allumer.

- Sélectionner un programme à l'aide des boutons de sélection de programme (22).

L'indicateur du programme sélectionné va s'allumer.

- Appuyer sur le bouton ◊ (18).

7 va apparaître sur l'affichage de mise en marche différée (17). Un temps de mise en marche différée d'une heure est réglé.

- Appuyer sur le bouton ◊ (18) jusqu'à ce que le temps de mise en marche différée désiré apparaisse sur l'affichage de temps (17).

La mise en marche différée est réglée en étapes d'une heure jusqu'à 9 heures. Si vous appuyez sur le bouton "Delay Start" ◊ (18) après la période de 9 heures, la caractéristique sera annulée et vous devrez refaire une sélection.

- La caractéristique "Top Solo" peut aussi être sélectionnée (voir page précédente).
- Fermer la porte.

Une fois que la période de mise en marche différée est écoulée, le programme sélectionné s'amorcera automatiquement.

## **Pour mettre un programme en marche avant que la période de mise en marche différée se soit écoulée:**

- Ouvrir la porte.
- Appuyer sur le bouton "Off" (16).
- Appuyer sur le bouton "On" (15).
- Sélectionner un programme en vous servant des boutons de sélection de programme.
- Sélectionner "Top Solo", si désiré.
- Fermer la porte.

L'indicateur optique va s'allumer.

Le programme va s'amorcer.

# Utilisation

---

## Séchage prolongé

Si vous considérez que les résultats de séchage ne sont pas constamment satisfaisants, l'élément de chauffage peut être activé pour chauffer à la fin du programme.

La caractéristique "Extended drying" peut aussi être activée pour prévenir la condensation de s'accumuler sur le déflecteur de vapeur.

### Mettre le séchage prolongé à marche/arrêt:

- Ouvrir la porte.
- Mettre le lave-vaisselle au point d'arrêt à l'aide du bouton "Off" (16).
- Appuyer et retenir les boutons ① et ③. En même temps, mettre le lave-vaisselle en marche à l'aide du bouton "On" (15).
- Relâcher tous les boutons.

Les indicateurs "Salt" et ② vont clignoter.

Si ce n'est pas le cas, vous devrez répéter les étapes susmentionnées.

Le séchage prolongé est **en marche**: si l'indicateur ① n'est **pas allumé**.

Le séchage prolongé est **en arrêt**: si l'indicateur ① est **allumé**.

- Appuyer sur le bouton ① pour changer le réglage.

L'indicateur ① va s'allumer ou s'éteindre en conséquence.

- Appuyer sur le bouton ⑥ deux fois pour emmagasiner le nouveau réglage.
- Mettre le lave-vaisselle au point d'arrêt.



## Questions fréquemment posées

Le présent guide vous permettra de régler les problèmes mineurs sans faire appel au service technique.

 Les réparations doivent être effectuées uniquement par un technicien qualifié, selon les normes de sécurité nationales et locales. Les réparations non autorisées pourraient causer des blessures ou endommager l'appareil.

<b>Que faire si ...</b>	<b>Défaillance possible</b>	<b>Solution</b>
<b>le lave-vaisselle ne se met pas en marche?</b>	La porte n'est pas bien fermée?	Fermez bien la porte.
	L'appareil n'est pas branché?	Branchez l'appareil.
	Le fusible est défectueux ou le disjoncteur a coupé le courant?	Reprogrammez le disjoncteur. Assurez-vous que c'est un disjoncteur de 15 A.
	Le lave-vaisselle ne fonctionne pas?	Appuyez sur "On" et sélectionnez un programme.
	Aucun programme n'a été sélectionné?	Sélectionnez un programme.
<b>le lave-vaisselle s'arrête en cours de programme?</b>	Le fusible a sauté ou le disjoncteur a coupé le courant.	Reprogrammez le disjoncteur. Assurez-vous que c'est un disjoncteur de 15 A.
<b>Le lave-vaisselle s'arrête pratiquement après avoir démarré un programme et le voyant lumineux clignote?</b>	Problème d'arrivée d'eau : le voyant "Drain" clignote ou reste allumé.	<ul style="list-style-type: none"><li>– Mettez le lave-vaisselle au point d'arrêt.</li><li>– Ouvrez la soupape d'eau.</li><li>– Nettoyez le filtre d'arrivée d'eau après avoir consulté les instructions d'entretien.</li></ul> Le système hydrofuge est actionné? <ul style="list-style-type: none"><li>– Téléphonnez au service du soutien technique de Miele.</li></ul>

## Questions fréquemment posées

Que faire si ...	Défaillance possible	Solution
<b>Le lave-vaisselle s'arrête pratiquement après avoir démarré un programme et le voyant lumineux clignote.</b>	Problème d'arrivée d'eau : le voyant lumineux "Drain" clignote.	La pression d'eau est inférieure à 4,5 lb par pouce carré (0,3 barre). Faites appel à un plombier.
	Problème de drainage : l'eau reste dans le lave-vaisselle. Le voyant "Drain" clignote.	<ul style="list-style-type: none"> <li>– Mettez le lave-vaisselle au point d'arrêt.</li> <li>– Nettoyez le filtre triple après avoir consulté les instructions d'entretien.</li> <li>– Nettoyez la pompe de drainage et la soupape de retenue après avoir consulté les instructions d'entretien.</li> <li>– Dénouez les boucles du tuyau de drainage.</li> </ul>
<b>Après le démarrage d'un programme, le voyant lumineux ne s'allume pas?</b>	Le voyant lumineux réflecteur n'a pas été installé correctement dans le déflecteur de vapeur.	Installez le voyant lumineux réflecteur correctement. Consultez le guide d'installation, "1. Installer le déflecteur de vapeur".

## Questions fréquemment posées

Que faire si ...	Défaillance possible	Solution
<b>En fin de programme, le voyant lumineux ainsi que le voyant du programme clignotent?</b>	Ce peut être un défaut technique.	<p>– Mettez le lave-vaisselle au point d'arrêt.</p> <hr/> <p>Malgré ce problème, vous pouvez utiliser le lave-vaisselle. Si les voyants clignotent encore après le prochain cycle du programme, téléphonez au service du soutien technique de Miele.</p>
<b>Vous entendez un bruit d'entrechoquement?</b>	Le bras gicleur s'entrechoque avec un article placé dans le panier.	Interrompez le programme et replacez la vaisselle qui bloque le bras gicleur.
<b>Vous entendez un bruit de cliquetis?</b>	La vaisselle n'est pas bien disposée.	Interrompez le programme et replacez les articles qui bougent.
<b>Vous entendez un bruit venant des tuyaux d'eau.</b>	L'installation ou le diamètre des tuyaux peuvent en être la cause.	Cela ne nuit pas au fonctionnement du lave-vaisselle. Dans le doute, faites appel à un plombier.
<b>La vaisselle n'est pas sèche et les verres et les couverts sont tachés?</b>	Le réglage du produit de rinçage est peut-être trop bas ou son réservoir est vide.	Augmentez la quantité de produit ou remplissez le réservoir après avoir consulté les instructions contenues dans "Avant la première utilisation".
	Le lave-vaisselle a été vidé trop tôt?	Laissez la vaisselle dans le lave-vaisselle plus longtemps.

## Questions fréquemment posées

<b>Que faire si ...</b>	<b>Défaillance possible</b>	<b>Solution</b>
<b>La vaisselle n'est pas propre?</b>	La vaisselle n'a pas été chargée correctement.	Consultez les instructions "Charger le lave-vaisselle".
	Le programme n'était pas assez puissant?	Sélectionnez un programme plus puissant après avoir consulté le Guide des programmes.
	Vous n'avez pas utilisé suffisamment de détergent?	Utilisez une quantité plus grande de détergent après avoir consulté "Mettre le détergent".
	Le bras gicleur est obstrué?	Nettoyez le bras gicleur après avoir consulté les instructions d'entretien.
	Le filtre triple est obstrué ou n'est pas placé correctement?	Nettoyez et remplacez le filtre après avoir consulté les instructions d'entretien.
	La pompe de drainage ou la soupape de retenue sont bloquées?	Nettoyez la pompe de drainage et la soupape de retenue après avoir consulté les instructions d'entretien.

## Questions fréquemment posées

Que faire si ...	Défaillance possible	Solution
<b>Les taches de thé ou de rouge à lèvres ne sont pas complètement nettoyées?</b>	La température de lavage du programme sélectionné est trop basse.	Sélectionnez un programme dont la température de lavage est plus élevée.
	Vous n'avez pas utilisé suffisamment de détergent?	Utilisez une quantité plus grande de détergent.
<b>Un résidu blanc recouvre les couverts et les assiettes alors que les verres sont embués? Ce résidu peut être essuyé.</b>	La quantité de produit de rinçage n'a pas été suffisante.	Augmentez-en la quantité, après avoir consulté "Avant la première utilisation".
	Le réservoir à sel est vide?	Ajoutez du sel de réactivation après avoir consulté "Avant la première utilisation".
	Le bouchon du réservoir à sel n'est pas vissé correctement?	Revisez-le bien.
	Le réglage de l'adoucisseur d'eau est trop bas?	Ajustez le réglage de l'adoucisseur d'eau après avoir consulté "Avant la première utilisation".
<b>Des taches ainsi qu'un résidu bleuté recouvrent les verres et les couverts? Ce résidu peut être essuyé.</b>	La quantité de produit de rinçage est réglée à un niveau trop élevé.	Réduisez cette quantité après avoir consulté "Avant la première utilisation".
<b>Les verres paraissent décolorés et sans éclat? Le résidu qui les recouvre ne peut être essuyé.</b>	Il n'y a pas de solution. Ne lavez que les verres qui vont au lave-vaisselle.	Ce type de verres ne va pas au lave-vaisselle.

## Questions fréquemment posées

<b>Que faire si ...</b>	<b>Défaillance possible</b>	<b>Solution</b>
<b>Il reste du détergent dans le distributeur en fin de programme?</b>	Le distributeur était humide lorsque vous l'avez rempli de détergent.	Essuyez le distributeur avant d'y verser le détergent.
<b>L'eau reste dans le lave-vaisselle en fin de programme?</b>	Le filtre triple dans le lave-vaisselle est obstrué.	Nettoyez le filtre après avoir consulté les instructions d'entretien.
	La pompe de drainage ou la soupape de retenue sont peut-être obstruées?	Nettoyez la pompe de drainage et la soupape de retenue après avoir consulté les instructions d'entretien.
	Le tuyau de drainage s'est entortillé?	Désentortillez le tuyau.

Si l'appareil a un défaut que vous ne pouvez pas rectifier vous-même, veuillez contacter:

– Votre Concessionnaire Miele

ou

– Le Département du service technique Miele.

CA 1-800-565-6435  
service@miele.ca

Lorsque vous contactez le Département du service technique Miele, veuillez citer les numéros de modèle et de série de votre appareil.

Ces numéros se trouvent sur la plaque signalétique située sur le rebord intérieur supérieur de la porte du lave-vaisselle.

### Fonction de mise à jour de programme - PC

La correction de programme (PC) permet à un technicien d'adapter le lave-vaisselle à la nouvelle technologie.

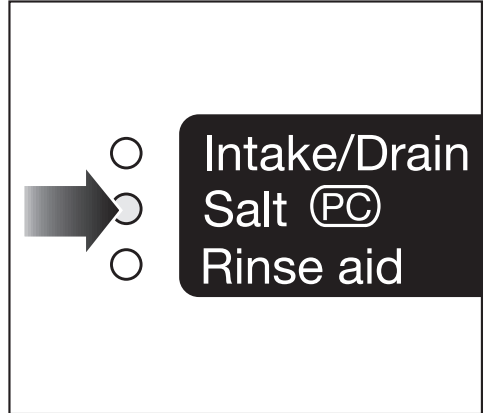

Par exemple, si un détergent qui donne de bons résultats de lavage à l'eau froide est mis sur le marché, les programmes de lavage peuvent être adaptés pour tirer avantage de cette nouveauté.

## Le transport

---

Pour transporter le lave-vaisselle, par ex. si vous déménagez dans une nouvelle résidence, veuillez prendre note de ce qui suit:

- Vider le lave-vaisselle.
- Attacher les pièces mobiles, par ex. les boyaux, les câbles, les plateaux à couverts.

- Transporter le lave-vaisselle en position debout.

Si cela est impossible, coucher le lave-vaisselle sur le dos.

Ne pas le transporter couché sur le côté ou sur la porte. L'eau qui reste dans l'appareil pourrait couler et endommager le système électrique.



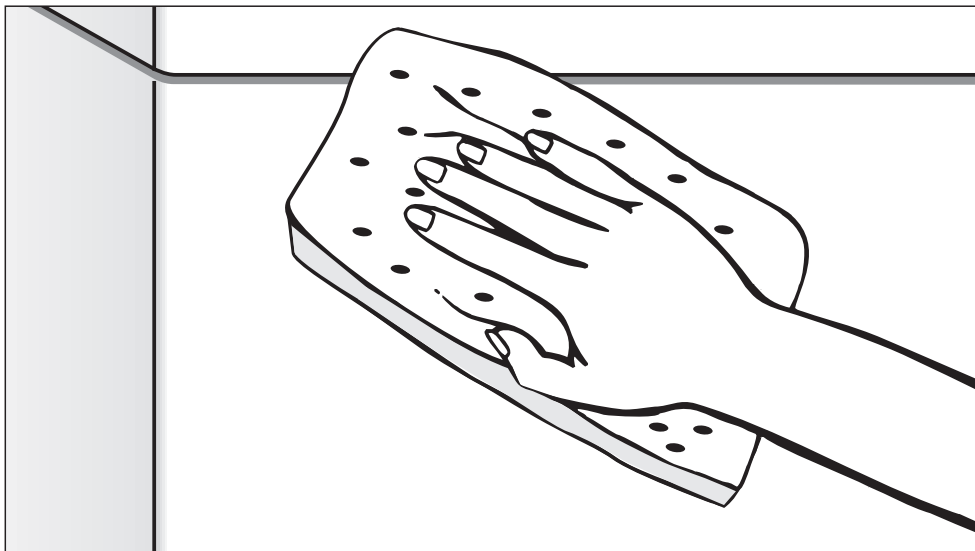

## Instructions d'entretien pour l'utilisateur

---

Pour prévenir les accidents  
et d'endommager l'appareil,  
veuillez lire ces instructions

**avant**

l'installation ou l'utilisation.

## Système à trois filtres

Le système à trois filtres se trouvant à la base du meuble de lavage empêche les aliments d'être redéposés dans la vaisselle. Il protège aussi la pompe de circulation des dommages causés par les corps étrangers (par ex. verre cassé, os).

Le système de filtrage devrait être nettoyé chaque 4 à 6 mois ou lorsqu'un corps étranger est coincé.

## Nettoyer le filtre dans le meuble de lavage

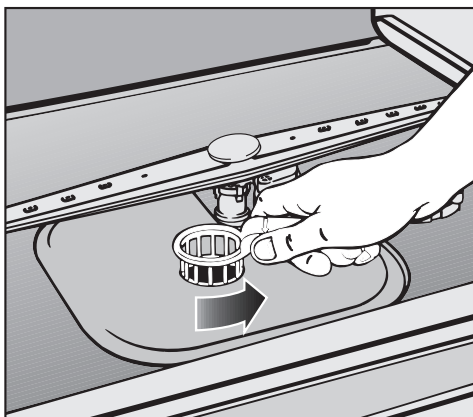

- Mettre le lave-vaisselle au point d'arrêt avant de le nettoyer.
- Tourner la poignée en sens inverse des aiguilles de la montre pour libérer le système à trois filtres.

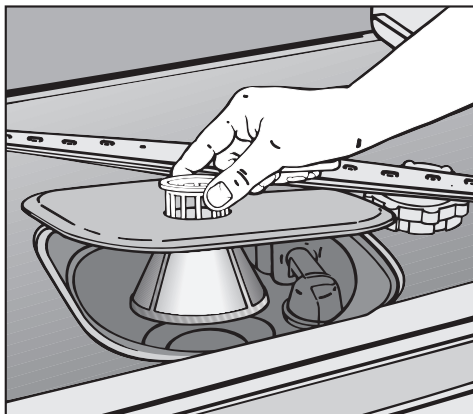

- Soulever le filtre à l'extérieur de l'appareil. Enlever tous les articles solides et rincer sous l'eau courante. Brosser avec une brosse de nylon si nécessaire.

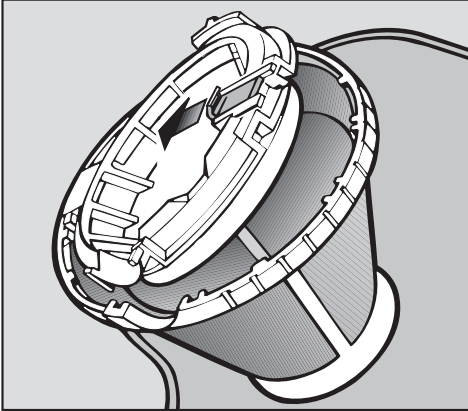

Pour nettoyer le dessous du filtre, l'onglet doit être ouvert:

- Tirer la pince jaune vers l'arrière.
- Rincer toutes les pièces sous l'eau courante. Frotter avec une brosse de nylon si nécessaire.
- Refermer l'onglet afin que la pince s'enclenche.

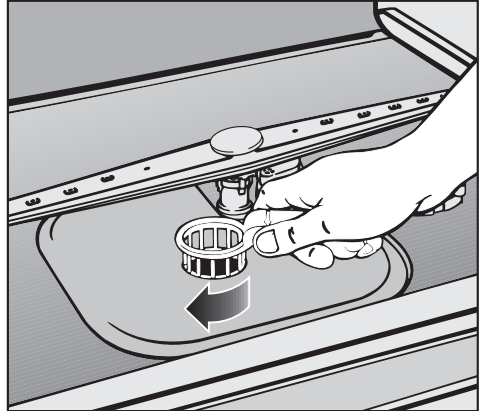

- Remettre le filtre à plat à la base du meuble de lavage.
- Bloquer le filtre en tournant la poignée dans le sens des aiguilles de la montre.

 Le lave-vaisselle ne doit pas être utilisé sans que le filtre soit bloqué en place.

## Nettoyage des bras gicleurs

Il arrive que des particules d'aliments se logent dans les jets d'un bras gicleur. Les bras gicleurs devraient être inspectés et nettoyés chaque 4 à 6 mois.

- Mettre le lave-vaisselle au point d'arrêt avant le nettoyage.

Enlever les bras gicleurs de la façon suivante:

- Enlever le plateau à couverts (si présent).
- Pousser le bras gicleur supérieur vers le haut pour enclencher le cliquet intérieur et dévisser le bras gicleur.

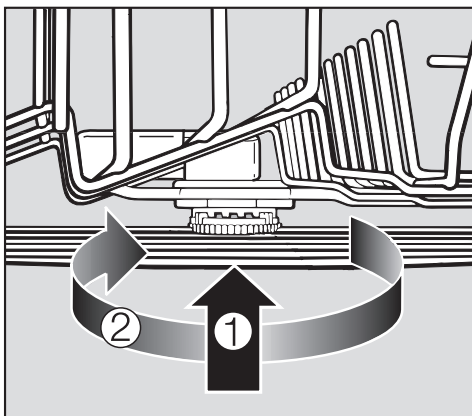

- Soulever le bras gicleur du milieu, ①, pour enclencher le cliquet et dévisser le bras gicleur, ②.

- Enlever le panier inférieur.

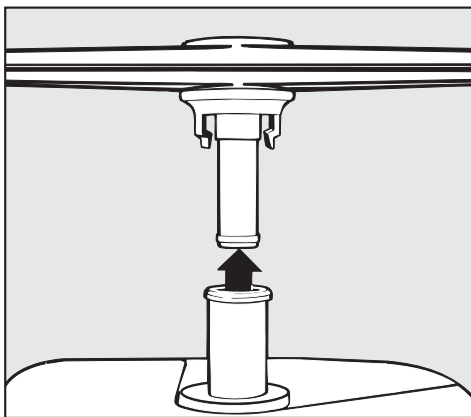

- Tirer le bras gicleur inférieur fermement vers le haut pour l'enlever.

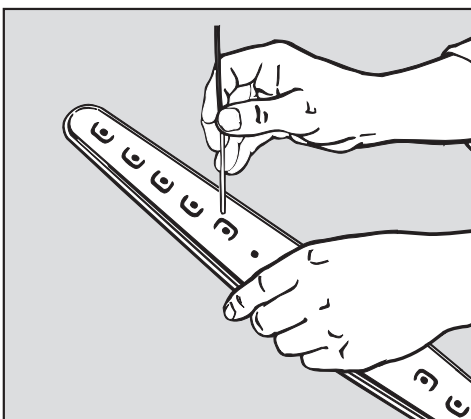

- Utiliser un objet pointu tel qu'un cure-dent pour pousser les particules d'aliments dans les jets des bras gicleurs.
- Rincer abondamment à l'eau courante.
- Remettre les bras gicleurs et s'assurer qu'ils puissent tourner aisément.

---

## Nettoyer le meuble de lavage

En général, le meuble de lavage s'auto-nettoie si la quantité exacte de détergent à lave-vaisselle a été utilisée.

Le meuble de lavage peut se nettoyer avec un nettoyeur pour lave-vaisselle tel que Dis Cleaner qui est offert par le biais de votre Concessionnaire Miele ou du Département du service technique Miele.

## Nettoyage de la porte et du joint étanche de la porte

- Essuyer le joint étanche de la porte avec un linge humide pour enlever toutes les particules de nourriture.
- Les résidus de nourriture et les liquides renversés devraient être essuyés des côtés de la porte du lave-vaisselle. Comme ils sont à l'extérieur du meuble de lavage et qu'ils ne sont pas nettoyés par l'eau giclée.

## Nettoyage du réflecteur d'indicateur optique

Le réflecteur d'indicateur optique est situé dans le déflecteur de vapeur sous le dessus de comptoir.

Pour nettoyer le réflecteur d'indicateur optique:

- Ouvrir la porte et enlever le réflecteur du montage en plastique.
- Nettoyer le réflecteur et le montage en plastique avec un linge humide.





Ne pas utiliser de nettoyeurs abrasifs, pour verre ou tout usage!  
Cela va endommager la surface!

---

## Nettoyage du tableau de commande

- Seulement nettoyer le tableau de commande avec un linge humide.

 Ne pas utiliser beaucoup d'eau lorsque vous nettoyez les commandes. L'eau pourrait pénétrer dans les pièces électroniques et les endommager.

 Ne pas utiliser de détergent abrasif, pour verre ou tout usage. Ils vont endommager la surface.

## Nettoyer l'extérieur

 Ne jamais utiliser de nettoyeurs abrasifs, de tampons à récurer, de laine d'acier ou de nettoyeurs (four) caustiques sur le lave-vaisselle. Ils vont endommager la surface.

### Plastique

Toutes les surfaces en plastique peuvent être nettoyées avec de l'eau chaude et du détergent liquide appliqués avec une éponge douce.

Sécher à l'aide d'un linge doux.

### Acier inoxydable

Les surfaces en acier inoxydable peuvent être nettoyées à l'aide d'un nettoyeur pour l'acier inoxydable non abrasif.

Pour empêcher de resalir, vous pouvez utiliser un revitalisant pour acier inoxydable.

Appliquer modérément en pressant uniformément.

### Commandes colorées en acier inoxydable

Ces commandes peuvent être nettoyées avec de l'eau chaude et du savon à vaisselle liquide.

Ces commandes peuvent se décolorer ou s'endommager si elles ne sont pas nettoyées régulièrement.

Ne pas utiliser de nettoyeur pour acier inoxydable sur les poignées ou boutons.

### Le bois

Les panneaux en bois devraient être nettoyés à l'aide d'un linge doux et humide et d'un nettoyeur pour le bois approprié.

## Nettoyage du filtre d'arrivée d'eau

Un filtre est incorporé au boyau d'arrivée d'eau attaché à la soupape de fermeture du lave-vaisselle. Si votre eau est dure, ou si les tuyaux contiennent des sédiments, ce filtre va peut-être s'obstruer et empêcher l'arrivée suffisante d'eau dans le meuble de lavage.

### Installation d'un filtre d'eau de ligne d'arrivée

- Si votre eau contient une quantité élevée de substances insolubles, nous recommandons un filtre entre la soupape d'eau et le raccord de boyau d'arrivée. Ces filtres peuvent être achetés par le biais du Département du service technique Miele.

 Le boîtier de soupape en plastique se trouvant sur le boyau d'arrivée renferme des pièces électriques et ne doit pas être submergé ou trempé dans l'eau.

### Nettoyage du filtre:

- Débrancher le lave-vaisselle du courant électrique (débrancher la prise ou "faire sauter" le disjoncteur à la main).
- Fermer la soupape d'eau.
- Dévisser le boyau d'arrivée.
- Enlever soigneusement le sceau en caoutchouc.

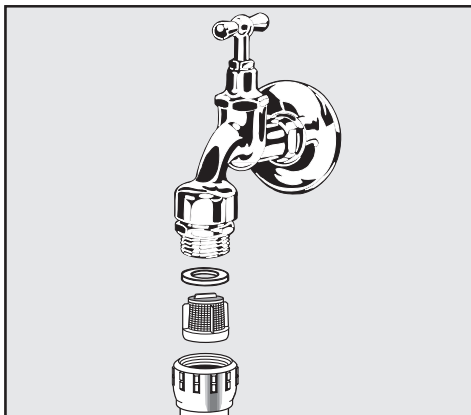

- Enlever le filtre à l'aide de pinces à bec fin et rincer à l'eau courante.
- Remettre le filtre et le sceau. S'assurer qu'ils soient bien mis en place.
- Revisser le boyau d'arrivée sur la soupape d'eau en vérifiant qu'il n'y ait pas de croisement de fil.
- Ouvrir lentement la soupape et tester pour trouver les fuites.

## Nettoyage de la pompe de drainage et de la soupape de retenue

Si le lave-vaisselle n'est pas complètement drainé à la fin d'un programme, il y a peut-être obstruction de la pompe de drainage ou de la soupape de retenue.

- Mettre le lave-vaisselle au point d'arrêt.
- Enlever le filtre triple (consulter "Nettoyage du filtre du meuble de lavage").
- Utiliser un bol ou un contenant pour vider l'eau du meuble de lavage.

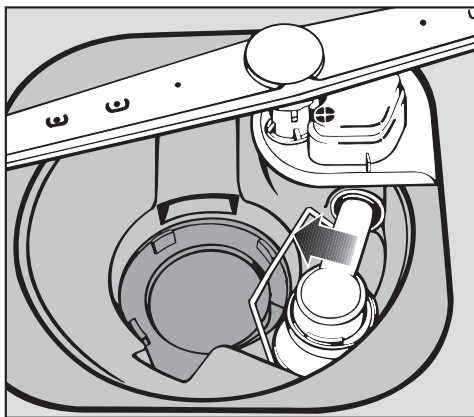

- Pencher la pince de blocage sur le côté.

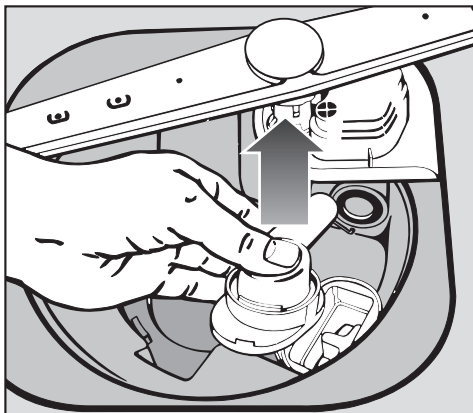

- Tirer la soupape de retenue vers l'extérieur et bien rincer à l'eau courante.

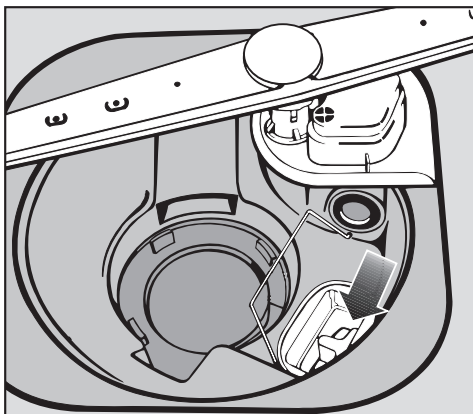

La pompe de drainage se trouve dessous la soupape de retenue (voir la flèche).

- Avant de remettre la soupape de retenue, s'assurer que la pompe de drainage ne soit pas bloquée. Faire tourner l'hélice quelques fois dans les deux directions pour s'assurer qu'il n'y ait pas d'obstructions.
- Replacer soigneusement la soupape de retenue et la solidifier avec la pince de blocage.
- Remettre et bloquer le filtre en place.











## **Miele Limitée**

### **Siège social canadien**

55G East Beaver Creek Road

Richmond Hill, ON L4B 1E5

Téléphone : 800-565-6435

905-707-1171

Télécopieur : 905-707-0177

[www.miele.ca](http://www.miele.ca)

[info@miele.ca](mailto:info@miele.ca) (Renseignements généraux)

[service@miele.ca](mailto:service@miele.ca) (Services techniques)

### **Bureau régional des ventes de Colombie-Britannique**

3731 North Fraser Way

Unit 200

Burnaby, BC V5J 5J2

Téléphone : 604-434-1300

Télécopieur : 604-434-1309

### **Bureau régional des ventes du Québec**

400, avenue Laurier Ouest

Bureau 600

Montréal, QC H2V 2K7

Téléphone : 877-636-4353

514-277-1818

Télécopieur : 514-277-1838