

APPAREIL PHOTO
NUMÉRIQUE

E-410

Manuel d'instructions

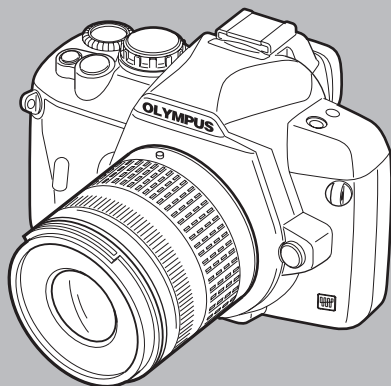

Guide de base

Maîtriser le fonctionnement du E-410

Améliorez vos connaissances
des techniques de prise de vue –
Conseils pour la prise de vue

Fonctions de prise de vue

Fonctions d'affichage

Personnalisation des réglages/
fonctions de l'appareil photo

Impression

Utilisation du logiciel
OLYMPUS Master fourni

Mieux connaître votre appareil

Informations

Objectifs interchangeables

Autre

- Nous vous recommandons de prendre des photos-test pour vous habituer à votre appareil avant de commencer à prendre de vraies photos.
- Les images et illustrations dans ce manuel peuvent différer de leurs versions réelles.
- La table des matières de ce guide a été développée selon la version 1.0 du firmware pour cet appareil photo. Si les mises à jour du firmware pour cet appareil exigent l'ajout de nouvelles fonctions ou la modification des fonctions existantes, l'information dans la table des matières comportera des différences. Pour obtenir les informations les plus récentes, veuillez visitez le site Web d'Olympus.

Fonctionnement de base ➡ Guide de base

Cette section décrit les démarches et réglages relatifs à la préparation de l'appareil photo, ainsi que le fonctionnement de base de l'appareil, ainsi que des techniques simples de prise de vue, des fonctions d'affichage et d'effacement.

Fixation de la courroie	3	Réglage dioptrique du viseur	6
Préparation de la batterie	3	Réglage de la date et de l'heure	7
Montage d'un objectif sur l'appareil photo	4	Prise de vue	7
Mise en place de la carte	5	Affichage/Effacement	9
Mise en marche	6		

Maîtriser le fonctionnement du E-410 ➡ P. 14

Veuillez vous reporter au chapitre 1 portant sur le fonctionnement de base de l'appareil photo avant d'utiliser les différentes fonctions disponibles.

Fonctionnement de l'appareil photo  «Maîtriser le fonctionnement du E-410» (P. 14)



Renseignez-vous sur l'utilisation des fonctions décrites dans la section de recommandations pour la prise de vue  «Améliorez vos connaissances des techniques de prise de vue – Conseils pour la prise de vue» (P. 21)





Allez aux pages qui décrivent les différentes fonctions.

Repérage de l'information dont vous avez besoin

 «Informations et conseils de prise de vue» (P. 83), «Liste des menus» (P. 95), «Nomenclature» (P. 101), «Index» (P. 125)

Indications utilisées dans ce manuel

	Informations importantes concernant des facteurs susceptibles de provoquer un dysfonctionnement ou des problèmes de fonctionnement. Signale également les actions qui doivent être absolument évitées.
 CONSEILS	Astuces et informations utiles qui vous aideront à tirer le meilleur résultat de votre appareil photo.
	Pages de référence décrivant des informations ou des détails pertinents.

Fixation de la courroie

Passez la courroie tel qu'indiqué par les flèches (①, ②).

Ensuite, tirez fermement sur la courroie pour vous assurer qu'elle est fixée solidement (③).

Fixez l'autre extrémité de la courroie au second oeillet de la même manière.

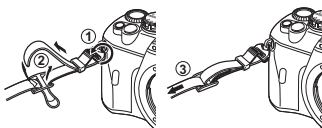

Préparation de la batterie

1 Recharge de la batterie

Voyant de charge
Voyant rouge : Recharge en cours
Voyant vert : Recharge terminée
(Durée de la charge :
approximativement 210 minutes)

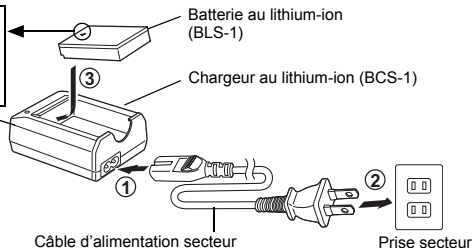

2 Mise en place de la batterie

Verrou du compartiment de la batterie

Couvercle du compartiment de la batterie

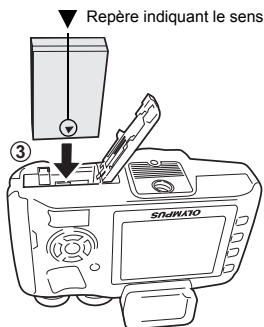
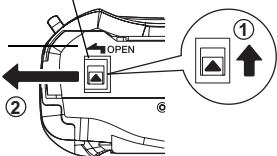

- Refermez le compartiment de la batterie jusqu'à ce que vous entendez un clic.

Retrait de la batterie

Appuyez sur la touche de verrouillage de la batterie pour la libérer de son compartiment, puis retirez-la.

- Il est recommandé de prévoir une batterie de secours pour les prises de vue prolongées, au cas où la batterie utilisée ne contient plus d'énergie.

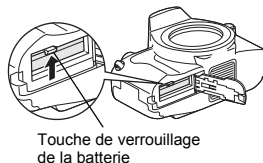

Montage d'un objectif sur l'appareil photo

1 Enlevez le bouchon avant de l'appareil et le bouchon arrière de l'objectif

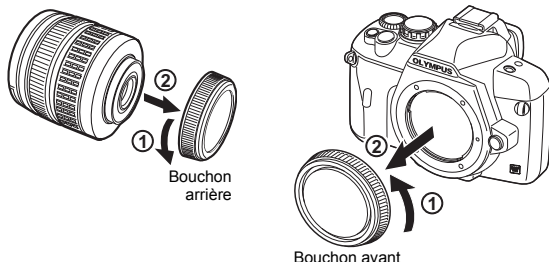

2 Montage d'un objectif sur l'appareil photo

- Alignez le repère (rouge) de fixation de l'objectif sur l'appareil avec le repère (rouge) situé sur l'objectif, puis insérez l'objectif dans la monture située sur le boîtier de l'appareil (①). Faites pivoter l'objectif dans la direction indiquée par la flèche jusqu'à ce que vous entendiez un déclic (②).
- N'appuyez pas sur la touche de libération de l'objectif.

3 Retirez le bouchon de l'objectif

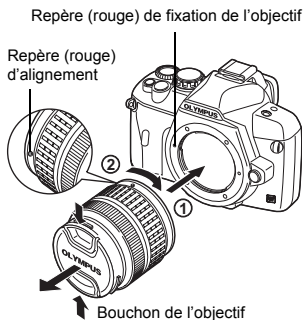

Retrait de l'objectif de l'appareil photo

Tout en appuyant sur la touche de libération de l'objectif (①), faites pivoter l'objectif dans la direction précisée tel qu'indiqué par (②).

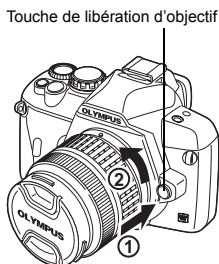

Mise en place de la carte

Ouvrez le couvercle du logement de la carte et insérez la carte

CompactFlash/Microdrive

Insérez la face de contact de la carte aussi profondément que possible.

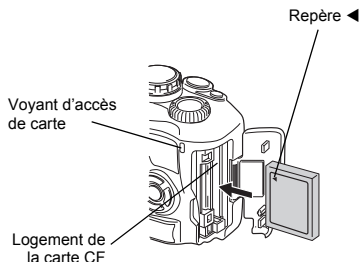

xD-Picture Card

Insérez la carte jusqu'à ce qu'elle soit bloquée en place.

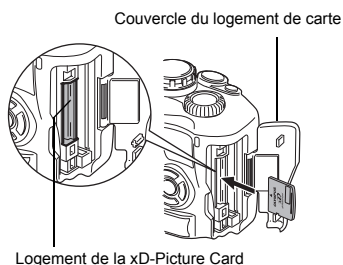

Retrait de la carte

- N'ouvrez jamais le couvercle du logement de la carte lorsque le voyant d'accès de carte clignote.

CompactFlash/Microdrive

- Enfoncez la touche d'éjection et laissez-la ressortir, puis enfoncez de nouveau cette touche pour éjecter la carte.
- Retirez la carte.

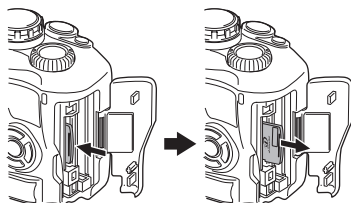
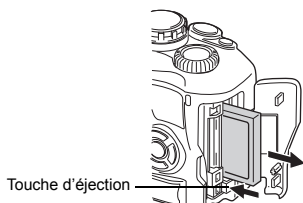

xD-Picture Card

- Appuyez doucement sur la carte insérée et elle sera éjectée.
- Retirez la carte.

Mise en marche

Réglez l'interrupteur d'alimentation de l'appareil photo sur **ON**.
Pour couper l'alimentation, réglez le commutateur marche/arrêt sur **OFF**.



Réglez la molette de mode sur **AUTO**.

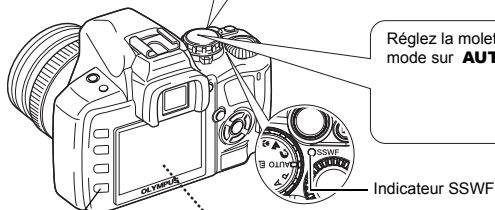

Indicateur SSWF

Touche **INFO**

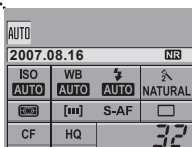

Écran de contrôle

Écran ACL

Lorsque l'appareil photo est en marche, l'écran de contrôle apparaît sur l'écran ACL. Si l'écran de contrôle n'apparaît pas, appuyez sur la touche **INFO**.

Protection antipoussière

La protection antipoussière s'active automatiquement lorsque l'appareil photo est mis en marche. Des vibrations ultrasonores sont utilisées pour enlever la poussière et la saleté à la surface du filtre du capteur d'image. L'indicateur SSWF (Super Sonic Wave Filter) clignote lorsque cette fonction est activée.

Réglage dioptrique du viseur

Ajustez le dioptre du viseur pour qu'il s'accorde à votre vision.

Tout en regardant dans le viseur, tournez la molette de réglage dioptrique petit à petit.

Lorsque vous pouvez visualiser le cadre AF nettement, le réglage est terminé.

Molette de réglage dioptrique

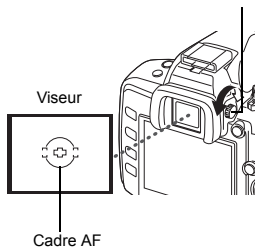

Réglage de la date et de l'heure

La date et l'heure sont enregistrées sur la carte en même temps que les vues. Le nom de fichier contient aussi la date et l'heure. C'est pourquoi il est nécessaire de régler l'heure et la date correctement avant d'utiliser l'appareil photo.

1 Appuyez sur la touche **MENU**

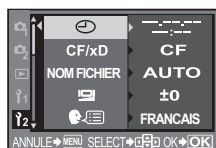
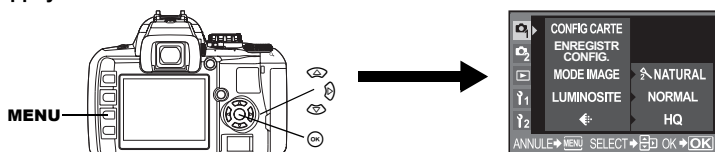

- 2 Utilisez pour sélectionner [12], puis appuyez sur
- 3 Utilisez pour sélectionner [0], puis appuyez sur
- 4 Utilisez pour sélectionner l'année [A], puis appuyez sur

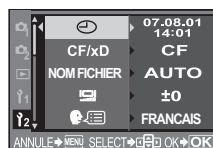

5 Répétez cette procédure jusqu'à ce que la date et l'heure soient complètement réglées

- L'heure est affichée dans le format de 24 heures.

- 6 Utilisez pour sélectionner le format de la date
- 7 Appuyez sur la touche
- 8 Appuyez sur la touche **MENU** pour quitter

Prise de vue

1 Prise en main de l'appareil

Ne placez ni les doigts, ni la courroie devant l'objectif et le flash.



2 Placez le cadre AF sur le sujet tout en regardant à travers le viseur

3 Effectuez la mise au point

Appuyez doucement sur le déclencheur (jusqu'à mi-course).

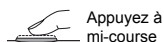

Symbole de mise au point correcte

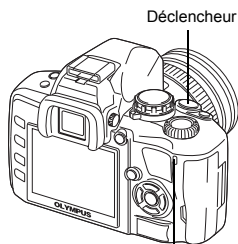
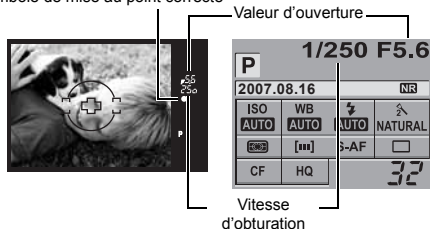

Voyant d'accès de carte

- La mise au point est mémorisée lorsque sonne une tonalité d'avertissement. Le symbole de mise au point correcte et le cadre de mise au point automatique s'allument dans le viseur.
- La vitesse d'obturation et l'ouverture déterminées par l'appareil photo sont indiquées.
- L'écran de contrôle n'apparaît pas lorsque le déclencheur est enfoncé.

4 Déclenchez l'obturateur

Enfoncez le déclencheur (à fond).

- L'obturateur émet un son et la photo est prise.
- Le voyant d'accès à la carte clignote pendant l'enregistrement de la vue sur la carte.
- Ne jamais retirer la batterie ou la carte lorsque le voyant d'accès à la carte clignote. Les vues enregistrées risqueraient d'être perdues et celles qui viennent d'être prises de ne pas être enregistrées.

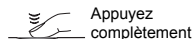

Prise de vue en visionnant l'écran ACL

Il est possible d'utiliser l'écran ACL comme viseur et de vérifier la composition du sujet ou de prendre des photos tout en visualisant un affichage agrandi sur l'écran ACL.

☞ «Vue en direct» (P. 18)

1 Appuyez sur la touche (vue en direct)

- Le sujet est affiché sur l'écran ACL.

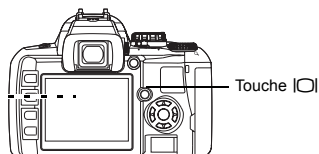

2 Appuyez complètement sur le déclencheur

- La photo est prise avec la mise au point ajustée.

Lorsque l'appareil photo s'arrête

Si aucune opération n'est effectuée pendant environ 8 secondes alors que l'appareil photo est sous tension, l'éclairage de l'écran ACL s'éteint pour économiser l'énergie de la batterie. Si aucune opération n'est effectuée pendant encore environ une minute, l'appareil photo passe en mode de veille (attente) et s'arrête. L'appareil se remet en marche lorsque vous appuyez sur une touche (le déclencheur, le pavé directionnel, etc.).

☞ «Minuterie de l'éclairage» (P. 69), «Minuterie» (P. 69)

Affichage/Effacement

Affichage des images

Enfoncez la touche  (affichage) pour faire apparaître la dernière prise de vue à l'écran.

Touche 

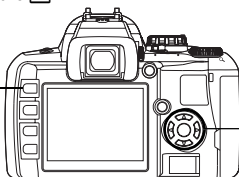

Affiche la vue précédente



Affiche la vue suivante

Pavé directionnel



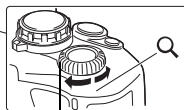
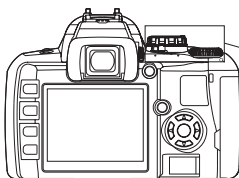

Affichage gros plan

Chaque fois que la molette de réglage est tournée vers , l'image est agrandie de 2x à 14x.



Molette de réglage

Effacement des images

Affichez les images que vous voulez effacer et appuyez sur la touche  (effacement). Utilisez   pour sélectionner [OUI] et appuyez sur la touche  pour effacer.

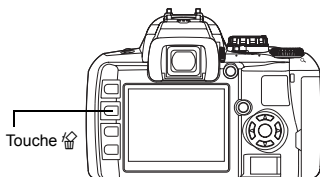

Touche 



Table des matières

1	Maîtriser le fonctionnement du E-410	14
	Décrit les fonctions de l'appareil et comment les utiliser.	
	Comment utiliser la molette de mode	14
	Modes de prise de vue simple	14
	Modes de prise de vue avancée	14
	Comment régler les fonctions	15
	Comment régler les diverses fonctions	15
	Réglage des fonctions à l'aide de l'écran de contrôle	15
	Réglage des fonctions à l'aide des touches directes	16
	Réglage à partir du menu	17
	Descriptions comprises dans le présent manuel	18
	Vue en direct	18
	Commutation de l'affichage des informations	19
	Fonctionnement de l'affichage agrandi	19
	Affichage des lignes réglées	20
2	Améliorez vos connaissances des techniques de prise de vue – Conseils pour la prise de vue	21
	Décrit les méthodes de prise de vue convenable à chaque situation.	
	Guides pour les fonctions de base	21
	Mise au point : Utilisation du déclencheur	21
	Luminosité : Compensation d'exposition	21
	Couleur: Balance des blancs	22
	Un guide des fonctions pour les différents sujets	22
	Prise de photos de paysage	22
	Prise de photos de fleurs	23
	Prise de scènes de nuit	25
3	Fonctions de prise de vue	26
	Regroupe et décrit les fonctions de prise de vue selon les modes de prise de vue; les fonctions de prise de vues; la mise au point, l'exposition, la couleur et l'image.	
	Sélection du mode approprié pour les conditions de prise de vue	
	Modes scène	26
	P : Prise de vue programmée	26
	A : Prise de vue priorité ouverture	27
	S : Prise de vue priorité vitesse	28
	M : Prise de vue manuelle	29
	Fonction de contrôle de la profondeur de champ	30
	Fonctions de prise de vue variées	
	Si une mise au point satisfaisante est impossible (mémorisation de la mise au point)	31
	Exposition automatique différenciée	31
	Prise de vue au flash	33
	Mode de flash	33
	Flash manuel	34
	Réglage du mode de flash	35
	Utilisation du flash incorporé	36
	Commande d'intensité du flash	36
	Flashes électroniques externes (en option)	37
	Utilisation du flash électronique externe	37
	Flash super FP	38

Utilisation de flashes externes du commerce	38
Flashes du commerce non spécifiés	38
Prise de vue en série/Retardateur/Télécommande	39
Réglage des fonctions	39
Prise de vue en série	39
Utilisation du retardateur	39
Utilisation de la télécommande	40
Prise de vue panoramique	41

Fonctions de mise au point

Sélection de cadre AF	42
Mode de mise au point	43
Utilisation simultanée des modes S-AF et MF (S-AF+MF)	44
Utilisation simultanée des modes C-AF et MF (C-AF+MF)	44
Lumière AF	44

Exposition, image et couleur

Sélection du mode d'enregistrement	45
Types de modes d'enregistrement	45
Données au format RAW	45
Comment sélectionner le mode d'enregistrement	46
SQ – Réglage du nombre de pixels et du taux de compression	46
Mode de mesure – Changement du système de mesure	46
Compensation d'exposition – Variation de la luminosité de l'image	47
Mémorisation AE – Mémorisation de l'exposition	48
ISensibilité ISO – Réglage de la sensibilité à la lumière	48
Balance des blancs – Ajustement de la nuance des couleurs	49
Réglage de la balance des blancs automatique/préréglée/personnalisée	50
Compensation de la balance des blancs	51
Réglage de la balance des blancs de référence rapide	51
Modes d'images	52
Luminosité	53
Réduction du bruit	53
Filtre de bruit – Réglage du niveau du filtre de bruit	54
Spectre couleur	54
Anti-vibration	54

4 Fonctions d'affichage 55



Décrit les fonctions utilisées lors de l'affichage des images prises.

Affichage d'une seule image/en gros plan	55
Affichage de l'index/Affichage du calendrier	56
Affichage des informations	57
Diaporama	58
Rotation de vues	58
Affichage sur un téléviseur	59
Edition d'images fixes	59
Copie d'images	60
Copie de toutes les images	60
Copie des images sélectionnées	61
Copie d'une seule vue	61
Protection des vues – Prévention d'effacement par inadvertance	61
Protection d'une seule vue	61
Protection des vues sélectionnées	62
Annulation de toutes les protections	62

Effacement des images.....	62
Effacement d'une seule vue	63
Effacement de toutes les vues.....	63
Effacement des vues sélectionnées	63

5 Personnalisation des réglages/fonctions de l'appareil photo..... 64

Décrit les autres types de fonctions. Les réglages et les fonctions peuvent être changés pour s'adapter à l'environnement dans lequel l'appareil photo est utilisé.

Réglage personnalisé des réglages par défaut.....	64
Mode AEL/AFL.....	66
Réglage d'autres fonctions.....	66
Mémo AEL/AFL	66
Mesure AEL.....	66
Compensation de toutes les balances des blancs	67
Apparition automatique.....	67
F FONCTION.....	67
Amélioration de la vue en direct	67
Nom de fichier	68
Visualisation de l'image — Vérification de la vue immédiatement après la prise de vue	68
Réglage du signal sonore.....	68
Ajustement de la luminosité de l'écran	69
Minuterie	69
Minuterie de l'éclairage.....	69
Mode USB	69
Changement de la langue de l'affichage	70
Sélection du type de signal vidéo avant le raccordement au téléviseur	70
  (Mode sous l'eau).....	70
Firmware.....	70

6 Impression..... 71

Décrit comment imprimer les images prises.

Réservation d'impression (DPOF)	71
Réservation d'impression	71
Réservation d'une seule vue	71
Réservation de toutes les images	72
Annulation des données de réservation d'impression	72
Impression directe (PictBridge).....	73
Connexion de l'appareil photo à une imprimante	73
Impression simple.....	74
Impression personnalisée.....	74

7 Utilisation du logiciel OLYMPUS Master fourni 77

Décrit comment transférer et enregistrer les photos de l'appareil sur votre ordinateur.

Organigramme	77
Utilisation du logiciel OLYMPUS Master fourni	77
Qu'est-ce que le logiciel OLYMPUS Master?	77
Raccordement de l'appareil photo à un ordinateur	78
Démarrage du logiciel OLYMPUS Master.....	79
Affichage d'images de l'appareil photo sur un ordinateur	79
Téléchargement et sauvegarde d'images	79
Débranchement de l'appareil photo de l'ordinateur.....	80

Visualisation d'images fixes	80
Pour augmenter le nombre de langues	81
Transfert d'images vers votre ordinateur sans utiliser OLYMPUS Master	82

8 Mieux connaître votre appareil 83

Consultez les références si vous avez besoin d'aide ou si vous souhaitez obtenir de plus amples informations sur l'appareil photo.

Informations et conseils de prise de vue	83
Conseils avant de commencer la prise de vue	83
Conseils de prise de vue	84
Informations et conseils de prise de vues supplémentaires	87
Conseils d'affichage	88
Visualisation d'images sur un ordinateur	88
Quand les messages d'erreur sont affichés	89
Entretien de l'appareil photo	91
Nettoyage et rangement de l'appareil photo	91
Mode de nettoyage – Retrait de la poussière	92
Cadrage des pixels – Contrôle des fonctions de traitement d'image	92

9 Informations 93

Décrit comment manipuler les cartes et le chargeur et contient une liste des fonctions et affichages de l'appareil photo.

Description de la carte	93
Cartes utilisables	93
Formatage de la carte	94
Batterie et chargeur	94
Utilisation du chargeur à l'étranger	94
Liste des menus	95
Les fonctions qui peuvent être réglées par mode de prises de vue	98
Liste de modes d'enregistrement	100
Nomenclature	101
Appareil photo	101
Indications dans le viseur	103
Écran de contrôle	104
Indications sur l'écran ACL (uniquement pour la vue directe)	106
Indications sur l'écran ACL (uniquement pendant l'affichage)	107
Lexique	108
Spécifications	111

10 Objectifs interchangeables 114

Décrit comment manipuler les objectif interchangeable.

Objectif	114
Objectif interchangeable ZUIKO DIGITAL	114
Charte E-System	116

11 Autre 118

Décrit les précautions à prendre pour utiliser l'appareil et les accessoires.

PRECAUTIONS DE SECURITE	118
Index	125

1 Maîtriser le fonctionnement du E-410

Comment utiliser la molette de mode

La molette de mode vous permet de changer facilement les réglages de l'appareil photo selon le sujet.

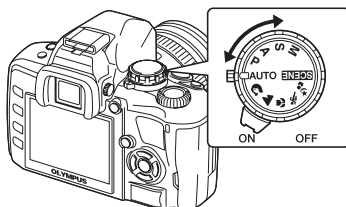

Modes de prise de vue simple

- Faites la sélection en fonction du mode de scène. L'appareil photo règle automatiquement les conditions de prise de vue appropriées.
- Lorsque vous tournez la molette de mode ou que vous éteignez l'appareil alors qu'il est en un des modes de prise de vue simple, les fonctions dont les paramètres ont été changés sont réinitialisées aux paramètres d'usine par défaut.

AUTO	AUTO	Cette fonction vous permet d'effectuer des prises de vues en utilisant l'ouverture et la vitesse d'obturation optimales réglées par l'appareil photo. Le flash intégré sort automatiquement lorsqu'il y a peu de lumière.
	PORTRAIT	Convient pour prendre des photos de type portrait.
	PAYSAGE	Convient pour prendre des photos de paysages ou de scènes à l'extérieur.
	GROS PLAN	Convient pour prendre des photos de très près (gros plan).
	SPORT	Convient pour saisir une action rapide sans flou.
	NUIT+ PORTRAIT	Convient pour la prise de vue à la fois du sujet principal et de l'arrièreplan la nuit.
SCENE	Mode de scène	20 modes de scène différents sont disponibles pour répondre à une grande variété de situations. (☞ P. 26)

Modes de prise de vue avancée

- Pour obtenir des prises de vue plus sophistiquées et plus originales, vous pouvez régler l'ouverture et la vitesse d'obturation.
- Les réglages effectués en modes de prise de vue avancée sont conservés même si l'appareil photo est éteint.

P	Prise de vue programmée	Ce mode vous permet de faire des prises de vues en utilisant une ouverture et une vitesse d'obturation réglées par l'appareil. (☞ P. 26)
A	Prise de vue priorité ouverture	Ce mode vous permet de régler manuellement l'ouverture. La vitesse d'obturation est réglée automatiquement par l'appareil. (☞ P. 27)
S	Prise de vue priorité vitesse	Ce mode vous permet de régler manuellement la vitesse d'obturation. La valeur d'ouverture est réglée automatiquement par l'appareil. (☞ P. 28)
M	Prise de vue manuelle	Ce mode vous permet de régler manuellement l'ouverture et la vitesse d'obturation. (☞ P. 29)

Comment régler les fonctions

Comment régler les diverses fonctions

Il existe trois façons de régler les fonctions sur cet appareil photo.

- Réglage à l'aide de l'écran de contrôle (voir ci-dessous)
- Réglage à l'aide des touches directes (☞ P. 16)
- Réglage à partir du menu (☞ P. 17)

Réglage des fonctions à l'aide de l'écran de contrôle

Sélectionnez un élément sur l'écran de contrôle et changez le réglage.

1 Lorsque le commutateur marche/arrêt est réglé sur ON, l'écran de contrôle (les informations sur la prise de vue et l'écran de réglage) s'affiche sur l'écran ACL

- L'affichage change à chaque pression de la touche **INFO**.
- Vous pouvez également afficher l'écran de contrôle et modifier le réglage si vous utilisez la vue en direct.

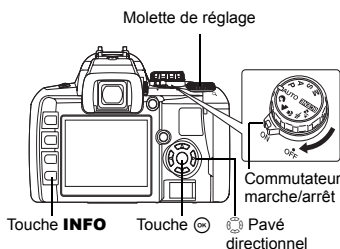

Écran de contrôle

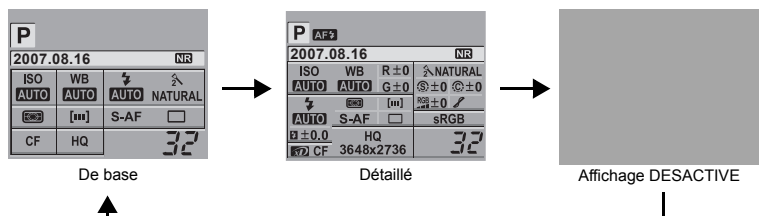

2 Appuyez sur la touche **☞**.

- Le curseur (la fonction qui est sélectionnée) s'allume sur l'écran de contrôle.

Par exemple) Lors du réglage d'une prise de vue en série/avec le retardateur/avec la télécommande

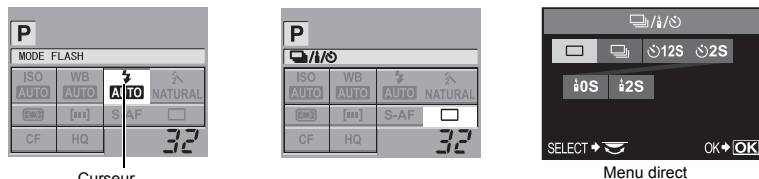

3 Utilisez **☞** pour positionner le curseur sur la fonction à régler.

4 Tournez la molette de réglage pour changer le réglage.

- Le fait d'appuyer sur la touche **☞** pendant que l'élément est sélectionné affiche le menu direct correspondant à cette fonction. Tournez la molette de réglage pour changer le réglage.
- Si vous appuyez sur la touche **☞** ou que vous n'actionnez pas la molette de réglage dans les quelques secondes, votre réglage sera validé et l'affichage de l'écran de contrôle sera restitué.

Fonctions apparaissant sur l'écran de contrôle

Les fonctions qui peuvent être réglées à l'aide de l'affichage de base et de l'affichage détaillé varient.

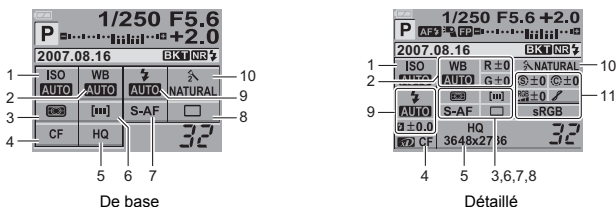

N°	Éléments	De base	Détailé	Page de référence
1	ISO	✓	✓	P. 48
2	WB	✓	✓	P. 50
	Compensation de la balance des blancs	—	✓	P. 51
3	Mode de mesure	✓	✓	P. 46
4	Carte	✓	✓	P. 93
5	Mode d'enregistrement	✓	✓	P. 45
6	Cadre AF	✓	✓	P. 42
7	Mode de mise au point	✓	✓	P. 43
8	Prise de vue en série/Retardateur/ Télécommande	✓	✓	P. 39
9	Mode de flash	✓	✓	P. 35
	Commande d'intensité du flash	—	✓	P. 36
10	Modes d'images	✓	✓	P. 52
11	Spectre couleur			P. 54
	Netteté			P. 52
	Contraste	—	✓	P. 52
	Saturation			P. 52
	Luminosité			P. 53

✓: Peut être réglé —: Ne peut pas être réglé

Réglage des fonctions à l'aide des touches directes

Cet appareil photo est équipé de touches sur lesquelles les fonctions ont été affectées et qui peuvent être rapidement réglées.

1 Appuyez sur la touche correspondant à la fonction que vous voulez régler.

- Le menu direct apparaît.

Par exemple) Réglage d'une prise de vue en série/avec le retardateur/avec la télécommande

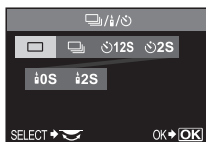

Direct menu

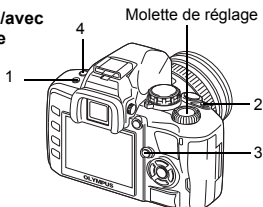





2 Tournez la molette de réglage pour changer le réglage.

- Appuyez sur la touche  pour confirmer vos réglages. Cependant, si vous n'actionnez pas la molette de réglage dans les quelques secondes, votre réglage sera validé et l'affichage de l'écran de contrôle sera restitué.

Liste des touches directes

Les fonctions assignées à ces touches sont indiquées ci-dessous.

N°	Touches directes	Fonction	Page de référence
1		Prise de vue avec la télécommande/ avec le retardateur/en série	P. 39
2		Compensation d'exposition	P. 47
3		Active ou désactive la vue en direct	P. 18
4		Fait sortir le flash et règle le mode de flash	P. 35

Réglage à partir du menu

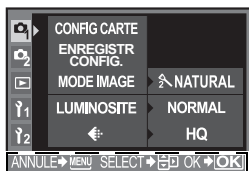

1 Appuyez sur la touche MENU.

- Le menu est affiché sur l'écran ACL.

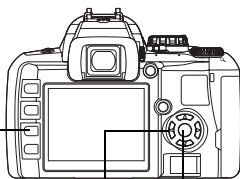

Touche **MENU**



 Pavé directionnel Touche 

Le guide de fonctionnement est affiché au bas de l'écran.

ANNULE →  : Appuyez sur **MENU** pour annuler le réglage.

SELECT →  : Appuyez sur  pour sélectionner l'option.

L'illustration affichée correspond au pavé directionnel montré ci-dessous.

 :  :  : 

OK →  : Appuyez sur  pour confirmer les réglages.

2 Utilisez le pour définir une fonction.

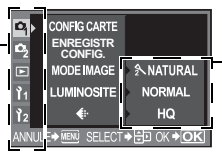

Onglet Le réglage actuel est indiqué

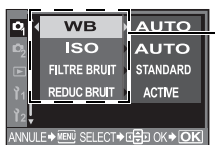

Fonction

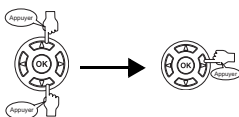
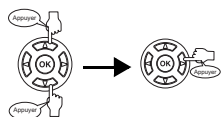
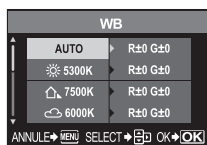

Vous permet de vous déplacer entre les fonctions sous l'onglet que vous avez sélectionné.

Sélectionnez une fonction et allez à l'écran de réglage.

Types d'onglets

- Règle les fonctions de prise de vue.
- Règle les fonctions de prise de vue.
- Règle les fonctions d'affichage.
- Personnalise les fonctions de prise de vue.
- Règle les fonctions qui permettent d'utiliser l'appareil photo plus efficacement.

3 Appuyez plusieurs fois sur jusqu'à la disparition du menu.

- L'écran normal de prise de vue réapparaît.
- Voir le «Liste des menus» (P. 95) pour les listes de menus.

Descriptions comprises dans le présent manuel

Les modes d'emploi de l'écran de contrôle, des touches et du menu direct sont décrits ci-dessous dans ce manuel.

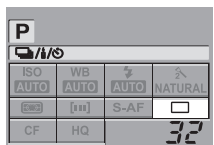

Écran de contrôle et de réglage



Écran de réglage des touches directes

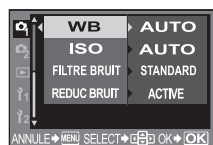

Écran de réglage du menu

Écran de contrôle

Par exemple : Lors du réglage des prises de vue avec la télécommande/avec le retardateur en série



Touches directes

Par exemple : Lors du réglage des prises de vue avec la télécommande/avec le retardateur en série



Menu

Par exemple : Lors du réglage de la balance des blancs
MENU ▶ ▶ **[WB]**

Vue en direct

Il est possible d'utiliser l'écran ACL comme viseur et de vérifier la composition du sujet ou de prendre des photos tout en visualisant un affichage agrandi sur l'écran ACL.

1 Appuyez sur la touche .

- Le sujet est affiché sur l'écran ACL.

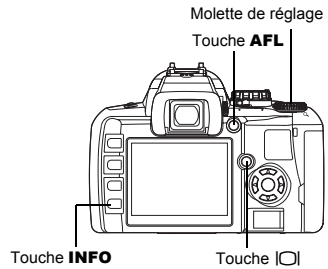

2 Appuyez complètement sur le déclencheur pour faire la mise au point et prendre la photo.

- Pour faire la mise au point à l'avance, maintenez la touche **AFL** enfoncée puis appuyez sur le déclencheur. La mise au point est mémorisée lorsque la touche **AFL** est enfoncée.
- L'affichage de l'image sur l'écran ACL peut se figer à mesure que le miroir s'abaisse pendant la mise au point. La photo que vous venez de prendre s'affiche brièvement sur l'écran ACL, ce qui vous permet de vérifier l'image.

Mise au point en utilisant MF

1 Réglez [MODE AF] sur [MF].

☞ «Mode de mise au point» (P. 43)

- Tournez la bague de mise au point et réglez la mise au point sur le sujet. Pour obtenir la méthode de mise au point MF, référez-vous à la section «Mode de mise au point» (P. 43).
- Vous pouvez également appuyer sur la touche **AFL** pour activer la mise au point automatique.

Commutation de l'affichage des informations

Vous pouvez appuyer sur la touche **INFO** pour permuter les informations affichées dans l'écran ACL.

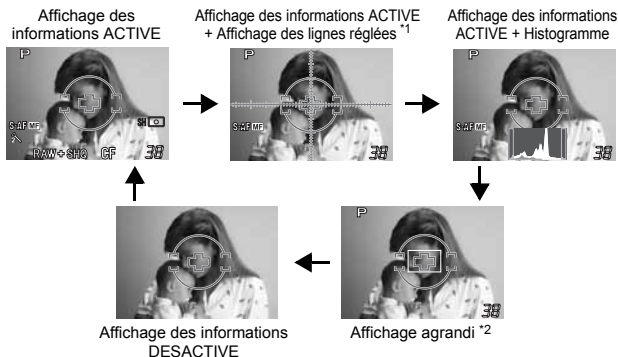

*1 Affichées lorsque [GUIDE CADRE] est réglé.

*2 Pour le fonctionnement en affichage agrandi, référez-vous à «Fonctionnement de l'affichage agrandi» à la page suivante.

Fonctionnement de l'affichage agrandi

Il est possible d'agrandir le sujet de 7 à 10 fois pour l'affichage. Le fait d'élargir l'image pendant le MF facilite la confirmation de la mise au point et le réglage.

1 Utilisez pour déplacer le cadre et appuyez sur la touche .

- La zone à l'intérieur du cadre est agrandie et affichée.
- Appuyez et maintenez enfoncée la touche  pour retourner à la vue en gros plan décalée au centre.

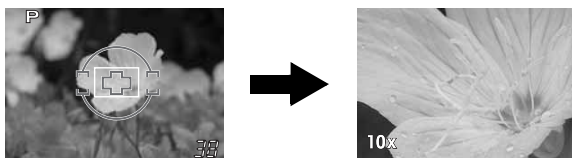

2 Tournez la molette de réglage pour changer le grossissement (7x/10x).

- Appuyez sur  pour annuler une opération d'affichage agrandi.

Remarques

- S'il y a une source de lumière de haute intensité sur l'écran, l'image affichée peut paraître plus sombre mais sera enregistrée normalement.
- Si la fonction de vue directe est utilisée pendant une longue période, la température du système à transfert de charge s'élève, ce qui fera que les images avec une sensibilité ISO élevée paraissent brouillées et colorées de façon non uniforme. Il faut soit baisser la sensibilité ISO, soit éteindre l'appareil pendant un bon moment.
- Le remplacement de l'objectif arrêtera la vue en direct.
- Les fonctions suivantes ne sont pas disponibles lors de l'utilisation de la vue en direct.
C-AF/Mémorisation de l'exposition/[AEL/AFL]

Affichage des lignes réglées

Vous pouvez afficher les lignes réglées sur l'écran ACL afin qu'elles vous servent de guide lorsque vous confirmez la composition.

MENU ▶ [] ▶ [GUIDE CADRE]

[DESACTIVE]/[SECTION DORÉE]/[GRILLE]/[ECHELLE]

CONSEILS

Éclaircir l'écran ACL pour obtenir une vision claire du sujet :

→ Voir «Amélioration de la vue en direct» (P. 67)

2 Améliorez vos connaissances des techniques de prise de vue – Conseils pour la prise de vue

Guides pour les fonctions de base

Prenez souvent des photos afin de vous familiariser avec l'appareil photo. Vous pouvez commencer en prenant des photos des sujets qui vous entourent tels que des enfants, des fleurs ou des animaux domestiques. En vous basant sur les photos de faible qualité que vous avez prises, essayez de déterminer ce qui ne va pas. Vous pouvez souvent résoudre les problèmes en étant plus attentif pendant la prise de vue.

Mise au point : Utilisation du déclencheur

La principale cause des mauvaises photos semble être les problèmes de netteté. Dans plusieurs cas, la mise au point est fait à l'arrière ou à l'avant du sujet, ou sur d'autres objets, plutôt que sur le sujet lui-même. Le déclencheur peut être enfoncé à mi-course ou complètement. Une fois que vous contrôlez bien les pressions complètes et à mi-course, vous pouvez même faire la mise au point sur des sujets en mouvement.

👉 «Prise de vue» (P. 7), «Si une mise au point satisfaisante est impossible (mémorisation de la mise au point)» (P. 31)

Cependant, même si le sujet est centré, il se peut que la photo soit floue si l'appareil photo bouge lorsque le déclencheur est pressé. Assurez-vous de tenir correctement l'appareil afin qu'il ne bouge pas. Il est possible que l'appareil bouge en particulier lors de l'utilisation de la vue en direct pour la prise de vue avec l'affichage du sujet sur l'écran ACL. De plus, il peut être nécessaire d'utiliser un trépied pour éviter un bougé de l'appareil photo même si vous pensez que l'éclairage est suffisant.

👉 «Prise en main de l'appareil» (P. 7)

Outre les problèmes de netteté et de flou de bougé, le mouvement du sujet rendra également la photo floue. Il est essentiel que vous soyez capable d'utiliser une vitesse d'obturation qui soit adéquate au mouvement du sujet. Vous pouvez confirmer la vitesse d'obturation et l'ouverture dans les affichages du viseur et de l'écran ACL lorsque vous prenez des photos en appuyant à mi-course sur le déclencheur. Vérifiez les affichages pendant vos séances de prise de vue.

👉 «Comment utiliser la molette de mode» (P. 14), «Fonction de contrôle de la profondeur de champ» (P. 30), «Vue en direct» (P. 18)

Appuyez à
mi-course :



Appuyez
complètement :



Luminosité : Compensation d'exposition

L'appareil règle automatiquement la valeur d'ouverture et la vitesse d'obturation selon le niveau de luminosité. Cette pratique est connue sous le nom d'exposition automatique. Cependant, la seule utilisation de l'exposition automatique peut produire des photos qui ne répondent pas à vos attentes. Dans cette situation, vous pouvez régler l'exposition en augmentant ou en diminuant la valeur d'exposition réglée par l'exposition automatique de l'appareil photo pendant la prise de vue.

Augmenter l'exposition lorsque vous voulez faire ressortir la sensation d'éblouissement d'une plage en été ou la blancheur de la neige. Diminuer plutôt l'exposition lorsque la zone à photographier est plus petite et plus lumineuse que la zone qui l'entoure. Si vous êtes incertain du niveau de compensation d'exposition nécessaire, il est mieux de prendre la photo avec plusieurs réglages différents.

👉 «Compensation d'exposition – Variation de la luminosité de l'image» (P. 47)

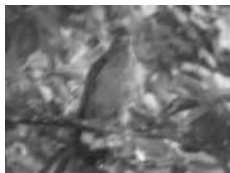

2

Améliorez vos connaissances des techniques de prise de vue – Conseils pour la prise de vue

Couleur: Balance des blancs

Outre la lumière du soleil, il y a d'autres sources d'éclairage qui illuminent le sujet, telles que les lampes au tungstène et les lampes fluorescentes. Contrairement à la lumière du soleil, ces lumières contiennent des couleurs particulières. D'ailleurs, le même objet blanc, photographié sous différentes conditions d'éclairage, peut apparaître en différentes couleurs. Même sous la lumière du soleil, le résultat diffère selon l'état du ciel, les ombres des arbres sur les bâtiments, etc. La balance des blancs corrige automatiquement les effets de ces éclairages et permet de faire des prises de vue dans les bonnes couleurs. Bien que vous puissiez obtenir les bonnes couleurs lorsque la balance des blancs est réglée sur **[AUTO]**, il peut parfois être impossible, selon les circonstances, d'obtenir les couleurs voulues. Dans de tels cas, modifiez le réglage pour obtenir le réglage approprié.

☞ «Balance des blancs – Ajustement de la nuance des couleurs» (P. 49)

Lampe fluorescente

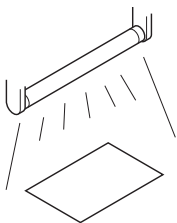

Lampe au tungstène

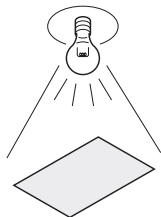

L'ombre des arbres

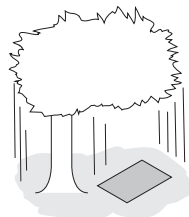

Un guide des fonctions pour les différents sujets

Cette partie décrit les fonctions adaptées aux différentes conditions de prise de vue en fonction du sujet.

Prise de photos de paysage

Les scènes extérieures telles que les scènes florales et les scènes nocturnes sont des photos de paysages. Il y a différents critères dont il faut tenir compte lors des prises de vue de paysage. Cette partie décrit la prise de vue de scènes extérieures telles que des forêts ou des lacs à la lumière du jour.

Changement du mode de prise de vue

Les scènes extérieures comprennent les scènes fixes et les scènes en mouvement. La méthode de prise de vue change en conséquence pour capturer un mouvement réaliste du sujet.

- Pour prendre une photo en faisant une mise au point sur un point précis parmi une gamme plus large de l'image comme pour révéler la profondeur d'une forêt, utilisez le mode **A** (prise de vue avec priorité sur l'ouverture) et fermez l'ouverture le plus possible (augmentez la valeur de l'ouverture).
- Pour capturer l'instant où les vagues se brisent sur la mer, utilisez le mode **S** (prise de vue avec priorité sur la vitesse d'obturation) et sélectionnez une vitesse d'obturation rapide. Pour photographier le flot d'une cascade ou d'une rivière, réglez une vitesse d'obturation lente pour capturer une scène différente de la scène actuelle.



La compensation d'exposition peut être utilisée même sous modes de prises de vue différents. Vérifiez les images que vous avez prises et utilisez + ou – pour compenser.

Utilisation de la balance des blancs

La couleur de l'eau diffère selon qu'il s'agisse d'un lac entouré par une forêt ou d'une mer tropicale. Pour capturer la différence subtile des couleurs, essayez de changer le réglage de la balance des blancs de présélection.

Il peut être difficile d'utiliser les réglages automatiques pour capturer les couleurs subtiles d'un lac reflétant le vert feuillage des arbres ou une mer entourée de coraux. Essayez de changer les réglages selon les différentes situations comme 5300 K pour des jours ensoleillés et 7500 K pour des zones extérieures ombragées durant un jour ensoleillé.



Changement du mode de mesure

Selon la profondeur et la direction du soleil, la luminosité de la mer diffère de façon significative même dans une même composition. Il existe aussi une différence dans la luminosité des forêts suivant la façon dont les arbres se chevauchent les uns par rapport aux autres. Si vous connaissez les zones pour accentuer la compensation dans la composition de l'image, vous pouvez changer le mode de mesure.

Le mode de mesure est réglé sur ESP aussi longtemps que les réglages de l'appareil photo restent inchangés. L'appareil photo évalue automatiquement la luminosité de la composition et l'ESP détermine l'exposition. Pour accentuer une exposition spécifique partielle dans la composition, changez la mesure pondérée au centre ou la mesure ponctuelle, ajustez le cadre AF vers l'emplacement sur lequel vous souhaitez ajuster l'exposition et mesurez l'exposition.



Changement de saturation

Il peut parfois être impossible de reproduire une couleur identique à celle que vous voyez, même si vous utilisez la balance des blancs ou la compensation d'exposition. Vous pouvez régler la saturation pour atteindre la couleur voulue. Vous pouvez sélectionner un réglage de saturation élevé ou faible. Lorsque le réglage est élevé, une couleur éclatante sera utilisée. Cependant, comme l'image sera enregistrée avec ce réglage durant la prise de vue, il est recommandé d'éviter le sur-réglage.

☞ «**A**: Prise de vue priorité ouverture» (P. 27), «**S**: Prise de vue priorité vitesse» (P. 28), «Mode de mesure – Changement du système de mesure» (P. 46), «Compensation d'exposition – Variation de la luminosité de l'image» (P. 47), «Balance des blancs – Ajustement de la nuance des couleurs» (P. 49), «**[SATURATION]** : Éclat de la couleur» (P. 52)

Prise de photos de fleurs

Les scènes de fleurs s'étendent du bouquet de fleurs dans la nature au champ de fleurs. La méthode de prise de vue diffère en fonction de la façon dont vous souhaitez capturer l'image.

Utilisation de la balance des blancs

Il existe de nombreuses couleurs de fleurs allant des couleurs claires aux couleurs vives. Selon les couleurs, les nuances subtiles peuvent ne pas être prises telles que vues. Quand des nuances de très jolies couleurs ne sont pas reproduites, vérifiez les conditions d'éclairage et changez le réglage de la balance des blancs. Le réglage par défaut de la balance des blancs est automatique aussi longtemps que les réglages de l'appareil photo demeurent inchangés. Le réglage automatique est correct mais le changement de réglage pour des situations différentes, comme 5300 K pour des jours ensoleillés et 7500 K pour des zones extérieures ombragées durant un jour ensoleillé, révélera les nuances de couleur plus efficacement.



Utilisation de la compensation d'exposition

Pendant la prise de vue d'une photo avec un arrière-plan, sélectionnez un arrière-plan qui révélera la forme et la couleur de la fleur. Un arrière-plan simple accentuera le sujet. Pendant la prise de vue de fleurs lumineuses et blanches, ajustez la compensation d'exposition sur – (moins) afin que la fleur ressorte de l'arrière-plan sombre.



2

Changement du mode de prise de vue

La méthode de capture d'un sujet varie selon le type de sujet que vous souhaitez accentuer, que ce soit un champ de fleurs ou un bouquet. Pour changer la zone de mise au point, réglez l'appareil sur le mode **A** (prise de vue priorité sur l'ouverture) et sélectionnez la valeur de l'ouverture.

- Lorsque vous ouvrez l'ouverture (diminuez la valeur de l'ouverture), l'appareil fera la mise au point dans une plage plus courte (faible profondeur de champ) et produira une vue accentuée avec un arrière-plan flou.
- Lorsque vous fermez la valeur d'ouverture (augmentation de la valeur d'ouverture), l'appareil fera la mise au point dans une plage plus large (faible profondeur de champ), produisant ainsi une vue avec une mise au point nette.

Vous pouvez utiliser la fonction de prévisualisation pour valider les changements dans la profondeur de champ lorsque l'ouverture est changée.



Utilisation de la vue en direct

Lorsque vous utilisez un appareil photo reflex mono-objectif conventionnel équipé d'un objectif interchangeable et que vous souhaitez prendre des photos avec différents réglages de compensation d'exposition et de balance des blancs, vous devez visualiser les photos après la prise de vue pour vérifier les résultats. Grâce à la fonction de vue en direct de cet appareil photo, vous pouvez utiliser l'écran ACL pour afficher et vérifier le sujet à capturer lors de la prise de vue.

Changement d'objectifs

Quand les fleurs épanouies sont rares et clairsemées, montez un téléobjectif pour la prise de vue. Une photo prise avec un téléobjectif apparaîtra comme si les fleurs fleurissaient en épaisseur et que la distance vue était plus rapprochée. L'utilisation d'un dispositif téléobjectif de zoom atteindra le même effet, mais il est plus facile de l'obtenir avec une distance de mise au point plus grande telle que 150 mm ou 200 mm, plutôt que 54 mm.

☞ «**A**: Prise de vue priorité ouverture» (P. 27), «Vue en direct» (P. 18), «Fonction de contrôle de la profondeur de champ» (P. 30), «Compensation d'exposition – Variation de la luminosité de l'image» (P. 47), «Balance des blancs – Ajustement de la nuance des couleurs» (P. 49)

Prise de scènes de nuit

Il y a différents types de scènes de nuit, allant des dernières lueurs du jour à l'éclairage de ville de nuit. Le coucher de soleil et les feux d'artifices sont aussi un type de scènes de nuit.

Utilisation d'un trépied

Un trépied est ce qu'il y a de mieux pour faire des prises de vues de scènes de nuit puisque la vitesse d'obturation est très lente en raison de l'obscurité. Si l'utilisation d'un trépied n'est pas possible, vous devez placer l'appareil dans un endroit stable afin de ne pas trembler. Même si l'appareil est stable, vous pouvez le bouger en appuyant sur le déclencheur. Autant que possible, utilisez la télécommande ou le retardateur pour activer le déclencheur.



Changement du mode de prise de vue

Pendant la prise de vue de nuit, la balance de la luminosité dans la composition n'est pas uniforme à cause de l'intensité de la luminosité. Comme il y a plusieurs zones obscures, l'utilisation du mode **P** (prise de vue programmée) engendrera la prise d'une photo blanchâtre qui sera surexposée. Tout d'abord, utilisez le mode **A** (prise de vues priorité à l'ouverture) pour prendre la photo. Réglez l'ouverture sur un réglage moyen (environ F8 ou F11) et laissez le réglage de la vitesse d'obturation à l'appareil photo. Comme il est courant que les photos soient trop lumineuses, ajustez la compensation d'exposition à -1 ou $-1,5$. Vérifiez l'ouverture et la compensation d'exposition dans l'image [VISUAL IMAGE] et apportez des modifications si nécessaire. Du bruit peut apparaître facilement pendant une prise de vue avec une faible vitesse d'obturation. Réglez [REDUC BRUIT] sur [ACTIVE] pour réduire l'apparition de bruit.

Utilisation de la mise au point manuelle

Quand les sujets sont sombres et que vous ne pouvez pas faire la mise au point en utilisant l'AF (la mise au point automatique) ou encore lorsque vous ne pouvez pas faire la mise au point pour des photos telles que des feux d'artifice, réglez le mode de mise au point sur manuel et faites la mise au point manuellement. Pour les scènes de nuit, tournez la bague de mise au point de l'objectif et vérifiez si vous pouvez voir l'éclairage de rues clairement. Pour les feux d'artifice, il est possible d'ajuster l'appareil à infini tant que le téléobjectif n'est pas utilisé. Si vous connaissez la distance approximative, vous pouvez aussi faire à l'avance la mise au point sur un élément qui se trouve à la même distance.



☞ **«P: Prise de vue programmée»** (P. 26), **«A: Prise de vue priorité ouverture»** (P. 27), **«Prise de vue en série/Retardateur/ Télécommande»** (P. 39), **«Mode de mise au point»** (P. 43), **«Réduction du bruit»** (P. 53), **«Visualisation de l'image – Vérification de la vue immédiatement après la prise de vue»** (P. 68)

3 Fonctions de prise de vue

Modes scène

Lorsque vous sélectionnez une scène programmée, l'appareil photo optimise les réglages pour les conditions de prise de vue. Contrairement au mode de scène de la molette de mode, la plupart des fonctions ne peuvent pas être changées.

1 Réglez la molette de mode sur **SCENE**.

- Le menu de la scène apparaît.

2 Utilisez pour sélectionner le mode scène.

- L'exemple illustré, suivi de la description du mode sélectionné, est affiché.

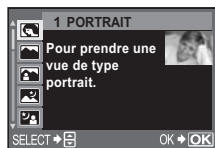

3 Appuyez sur la touche .

- L'appareil photo passe en mode d'attente de prise de vue.
- Pour changer le réglage, appuyez de nouveau sur la touche . Le menu de la scène apparaît.

Types de modes scène

Icône	Mode	Icône	Mode
	1 PORTRAIT		11 GROS PLAN
	2 PAYSAGE		12 MODE MACRO NATURE
	3 PAYSAG+PORTRAIT		13 BOUGIE
	4 SCENE NUIT		14 COUCHER DE SOLEIL
	5 NUIT+PORTRAIT		15 FEUX D'ARTIFICES
	6 ENFANTS		16 DOCUMENTS
	7 SPORT		17 PANORAMIQUE
	8 HAUTE LUMIÈRE		18 PLAGES & NEIGE
	9 BASSE LUMIÈRE		19 SOUS-MARINE LARGE
	10 MODE DIS		20 SOUS-MARIN MACRO

P : Prise de vue programmée

L'appareil règle automatiquement la valeur d'ouverture et la vitesse d'obturation optimales selon la luminosité du sujet.

Réglez la molette de mode sur **P**.

- Lorsque le déclencheur est enfoncé à mi-course, la vitesse d'obturation et la valeur d'ouverture sont affichées dans le viseur. Le fait de relâcher le déclencheur affiche la vitesse d'obturation et la valeur d'ouverture à l'écran de contrôle.



Indications apparaissant sur l'écran de contrôle

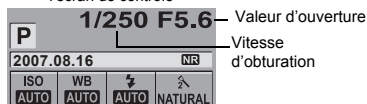

Vitesse d'obturation

Valeur d'ouverture

Symbole de mise au point correcte

Mode d'exposition

Viseur

Valeurs d'ouverture et vitesses d'obturation dans le mode P

Dans le mode **P**, l'appareil photo est programmé pour que la valeur d'ouverture et la vitesse d'obturation soient sélectionnées automatiquement selon la luminosité du sujet, comme indiqué ci-dessous. Le diagramme varie selon le type d'objectif monté.

— Lorsque l'objectif à zoom 14 – 42 mm
f3.5 – 5.6 est utilisé
(longueur focale: 14 mm)

— Décalage de programme

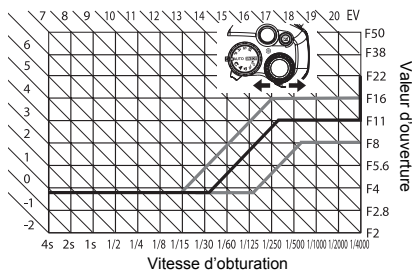

Décalage de programme (Ps)

En tournant la molette de réglage sur le mode **P**, vous pouvez changer la combinaison de l'ouverture et de la vitesse d'obturation tel qu'illustré ci-dessus, tout en maintenant l'exposition optimale.

Le réglage du décalage de programme ne sera pas annulé après la prise de vue. Pour annuler le réglage du décalage de programme, tournez la molette de réglage pour que l'indication de mode d'exposition **Ps** du viseur ou de l'écran de contrôle soit remplacée par **P**, ou bien coupez l'alimentation. Le décalage de programme n'est pas disponible lorsque vous utilisez un flash.

A : Prise de vue priorité ouverture

L'appareil photo règle automatiquement la vitesse d'obturation optimale pour l'ouverture que vous avez sélectionnée. Lorsque vous réduisez la valeur d'ouverture, l'appareil fait la mise au point dans une plage plus courte (faible profondeur de champ) et produit une vue avec un arrière-plan flou. Lorsque vous fermez la valeur d'ouverture (augmentation de la valeur d'ouverture), l'appareil fait la mise au point dans une plage plus large. Utilisez ce mode quand vous souhaitez ajouter ou changer la présentation de l'arrière-plan. Avant la prise de vue, vous pouvez utiliser la fonction de contrôle de profondeur de champ pour voir comment l'arrière-plan apparaîtra dans votre vue. «Fonction de contrôle de la profondeur de champ» (P. 30)

Lorsque la valeur d'ouverture (valeur f) est diminuée



Lorsque la valeur d'ouverture (valeur f) est augmentée

Réglez la molette de mode sur **A** et tournez la molette de réglage pour régler la valeur d'ouverture.

Ouvrir l'ouverture (la valeur f est réduite)

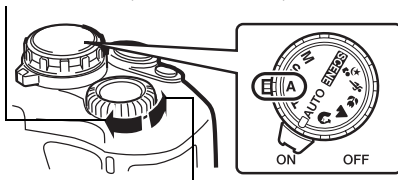

Fermer l'ouverture (la valeur f est augmentée)

Affichage apparaissant dans le viseur lorsque vous appuyez à mi-course sur le déclencheur

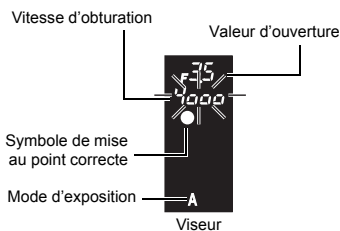

- Surexposition lorsque l'indication de la vitesse d'obturation clignote. Augmenter la valeur d'ouverture (valeur f).
- Sous-exposition lorsque l'indication de la vitesse d'obturation clignote. Réduire la valeur d'ouverture (valeur f).

CONSEILS

3

L'indication de la vitesse d'obturation continue à clignoter après la modification de la valeur d'ouverture :

- Si la vitesse d'obturation clignote quand une valeur élevée est spécifiée, réglez la sensibilité ISO sur une valeur plus faible ou utilisez un filtre neutre ND du commerce (pour ajuster la quantité de lumière). ➤ «Sensibilité ISO – Réglage de la sensibilité à la lumière» (P. 48)
- Si la vitesse d'obturation clignote quand une valeur faible est spécifiée, réglez la sensibilité ISO sur une valeur plus élevée. ➤ «Sensibilité ISO – Réglage de la sensibilité à la lumière» (P. 48)

Pour contrôler la profondeur de champ avec la valeur d'ouverture sélectionnée :

- Voir «Fonction de contrôle de la profondeur de champ» (P. 30).

S : Prise de vue priorité vitesse

L'appareil photo règle automatiquement l'ouverture optimale pour la vitesse d'obturation que vous avez sélectionnée. Réglez la vitesse d'obturation selon le type d'effet désiré. Pour obtenir des vues nettes de sujets très rapides, vous devez choisir une vitesse d'obturation plus rapide, alors que pour obtenir un flou et une impression de mouvement ou de vitesse, vous devez choisir une vitesse d'obturation plus lente.

Une vitesse d'obturation rapide peut figer une scène d'action rapide sans aucun flou.



Une vitesse d'obturation lente rendra flou une scène d'action rapide. Ce flou donnera une impression de mouvement.

Réglez la molette de mode sur **S** et tournez la molette de réglage pour régler la vitesse d'obturation.

Vitesse d'obturation plus lente

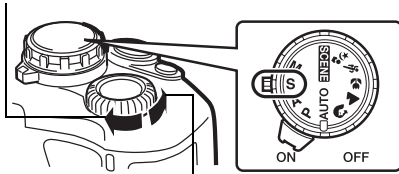

Vitesse d'obturation plus rapide

Affichage apparaissant dans le viseur lorsque vous appuyez à mi-course sur le déclencheur

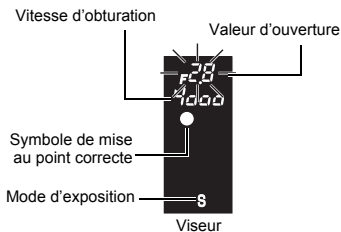

- Si l'indication de la valeur d'ouverture à la valeur minimale clignote*, l'exposition correcte n'est pas atteinte (sous-exposition). Diminuer la vitesse d'obturation.
- Si l'indication de la valeur d'ouverture à la valeur maximale clignote*, l'exposition correcte n'est pas atteinte (surexposition). Augmenter la vitesse d'obturation.

* La valeur d'ouverture au moment où l'indication clignote varie selon le type d'objectif et la longueur focale de l'objectif.

CONSEILS

La vue semble floue :

→ La possibilité que l'appareil tremble et gâche votre vue augmente nettement pendant la prise de vue gros plan ou avec un téléobjectif puissant. Augmentez la vitesse d'obturation ou utilisez un pied ou un trépied pour stabiliser l'appareil photo.

L'indication de la valeur d'ouverture continue à clignoter après que la vitesse d'obturation ait été changée :

- Si l'indication de la valeur d'ouverture à la valeur maximale clignote, réglez la sensibilité ISO sur une valeur plus faible ou utilisez un filtre neutre ND du commerce (pour ajuster la quantité de lumière). «Sensibilité ISO – Réglage de la sensibilité à la lumière» (P. 48)
- Si l'indication de la valeur d'ouverture à la valeur minimale clignote, réglez la sensibilité ISO sur une valeur plus élevée. «Sensibilité ISO – Réglage de la sensibilité à la lumière» (P. 48)

M : Prise de vue manuelle

Ce mode vous permet de régler manuellement l'ouverture et la vitesse d'obturation. Vous pouvez vérifier la différence avec l'exposition appropriée en utilisant l'indicateur de niveau d'exposition. Ce mode vous donne plus de possibilités créatives, en vous permettant de faire les réglages que vous aimez, peu importe l'exposition correcte. La prise de vue en pose est également possible et vous permet de faire des vues de ciel et d'astre ou de feux d'artifice.

«Prise de vue en pose» (P. 30)

Réglez la molette de mode sur **M** et tournez la molette de réglage pour régler la valeur.

- Pour régler le déclencheur : Tournez la molette de réglage.
- Pour régler la valeur d'ouverture : Tournez la molette de réglage tout en tenant enfoncée la touche (compensation d'exposition).
- Les ouvertures disponibles varient selon le type d'objectif utilisé.
- La vitesse d'obturation peut être réglée sur 1/4000 – 60" (sec.) ou **[BULB (pose)]**.
- La valeur d'ouverture et la vitesse d'obturation changent par pas de 1/3 EV quand la molette est tournée.



Ouvrir l'ouverture (la valeur f est réduite)

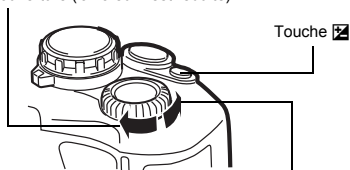

Fermer l'ouverture (la valeur f est augmentée)

Vitesse d'obturation plus lente

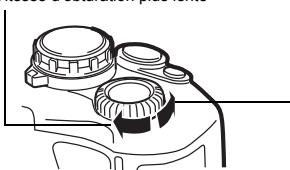

Vitesse d'obturation plus rapide

- L'indicateur de niveau d'exposition apparaît sur l'écran de contrôle, montrant la différence (plage de -3 EV à +3 EV) entre la valeur d'exposition calculée à partir de l'ouverture et de la vitesse d'obturation actuellement sélectionnées, comparée à la valeur d'exposition considérée comme optimale par l'appareil.

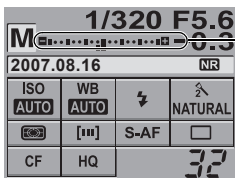
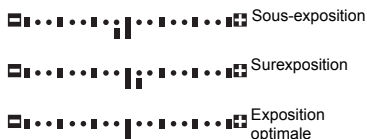

Indicateur de niveau d'exposition

Bruit dans les images

Pendant la prise de vue à une vitesse d'obturation lente, du bruit risque d'apparaître sur l'écran. Ces phénomènes sont causés lorsque du courant est généré dans les sections du système à transfert de charge qui ne sont pas normalement exposées à la lumière, provoquant ainsi une élévation de température dans le système à transfert de charge ou dans le circuit pilote du système à transfert de charge. Ceci peut également se produire lors d'une prise de vue avec un réglage ISO élevé dans un milieu exposé à la chaleur. Pour réduire ce bruit, l'appareil active la fonction de réduction du bruit.

☞ «Réduction du bruit» (P. 53)

Prise de vue en pose

→ Vous pouvez prendre une vue avec un temps de pose dans lequel l'obturateur reste ouvert aussi longtemps que vous maintenez le déclencheur pressé. Réglez la vitesse d'obturation sur **[BULB (pose)]** dans le mode **M**. La prise de vue en pose peut également être effectuée à l'aide d'une télécommande optionnelle (RM-1).



☞ «Prise de vue en pose avec la télécommande» (P. 41)

CONSEILS

La vue semble floue :



→ L'utilisation d'un pied ou d'un trépied est recommandée pour prendre une vue en vitesse d'obturation lente.

Fonction de contrôle de la profondeur de champ

Le viseur montre la zone de mise au point (profondeur de champ) avec la valeur d'ouverture sélectionnée. Pour que la fonction de contrôle de la profondeur de champ fonctionne lorsque vous appuyez sur la touche , il est nécessaire que vous régliez au préalable la fonction de la touche  dans le menu.

☞ « FONCTION» (P. 67)

Appuyez sur la touche pour utiliser le contrôle de profondeur de champ.

- Lorsque  **[FONCTION]** est réglé sur **[LIVE PREVIEW]**, appuyez sur la touche  pour passer automatiquement à la vue en direct afin d'obtenir un aperçu de la photo sur l'écran ACL.

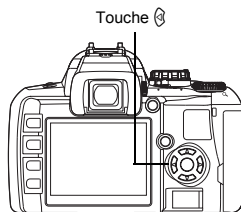

Si une mise au point satisfaisante est impossible (mémorisation de la mise au point)

La mise au point automatique du sujet peut être impossible si par exemple le sujet n'est pas au centre du cadre. Dans ce cas, il est préférable d'utiliser la mémorisation de la mise au point.

1 Ajustez le cadre AF pour faire la mise au point sur le sujet et appuyez sur le déclencheur à mi-course jusqu'à ce que le symbole de mise au point correcte s'allume.

- La mise au point est mémorisée. Le symbole de mise au point correcte et le cadre de mise au point automatique s'allument dans le viseur.
- Si le symbole de confirmation de mise au point correcte clignote, appuyez à nouveau à mi-course sur le déclencheur.
- L'écran de contrôle disparaît.

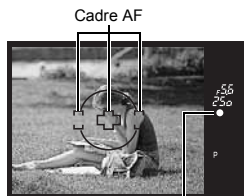
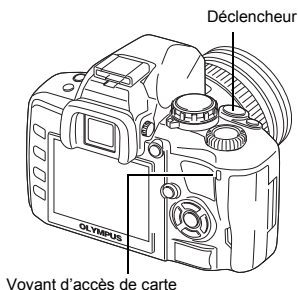

Symbole de mise au point correcte



2 Tout en appuyant sur le déclencheur à mi-course, déplacez le cadre AF vers la composition souhaitée et appuyez complètement sur le déclencheur.

- Le voyant d'accès de carte clignote pendant que la vue est en cours d'enregistrement sur la carte.

Si le contraste du sujet est plus faible que celui de son environnement

Si le contraste du sujet est faible parce que l'éclairage est insuffisant ou parce que le sujet ne peut pas être vu clairement à cause du brouillard, la mise au point peut ne pas être obtenue. Faites la mise au point (mémorisation de la mise au point) sur un sujet très contrasté se trouvant à la même distance que le sujet souhaité, recadrez votre vue et prenez-la.

Exposition automatique différenciée

L'appareil photo prend automatiquement plusieurs vues à des valeurs d'exposition différentes pour chacune. Même lorsqu'une exposition correcte est difficile à obtenir (comme un sujet en contre-jour ou une scène dans l'obscurité), vous pouvez choisir la meilleure vue parmi toutes les vues prises avec les divers réglages d'exposition (valeurs d'exposition et de compensation). Les vues sont prises dans l'ordre suivant : Vue avec l'exposition optimale, vue compensée vers -, et vue compensée vers +.

Par exemple : Lorsque BKT est réglé sur **[3F 1.0EV]**



-1.0 EV



±0



+1.0 EV

Valeur de compensation : 0,3, 0,7 ou 1,0

Nombre de vues : 3

Menu

MENU ▶ **[C2]** ▶ **[AE BKT]**
[DEACTIVE]/[3F 0.3EV]/[3F 0.7EV]/[3F 1.0EV]

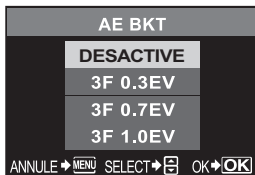

3

Fonctions de prise de vue – Fonctions de prise de vue variées

Prenez la photo.

- La méthode de prise de vue diffère selon le réglage de la prise de vue unique ou en série. «Prise de vue en série» (P. 39)

Prise d'une seule vue

Chaque fois que le déclencheur est complètement pressé, une vue est prise à une exposition différente.

- Le réglage pour la prise de vue suivante est affiché dans le viseur.

Prise de vue en série

Maintenez pressé le déclencheur jusqu'à ce que le nombre sélectionné de vues soient prises. L'appareil prend chaque vue à une exposition différente.

- Lorsque le déclencheur est relâché, la prise de vue en fourchette automatique s'arrête. Quand elle s'arrête, **[BKT]** s'allume en bleu sur l'écran de contrôle.



Viseur

Valeur de compensation de l'exposition du cadre de vue suivant

Comment l'exposition automatique différenciée compense l'exposition dans chaque mode d'exposition

Selon le mode d'exposition sélectionné, l'exposition est compensée de la façon suivante :

P mode : Valeur d'ouverture et vitesse d'obturation

A mode : Vitesse d'obturation

S mode : Valeur d'ouverture

M mode : Vitesse d'obturation

CONSEILS

Pour appliquer l'exposition automatique différenciée à la valeur d'exposition que vous avez compensée :

→ Compensez la valeur d'exposition, puis utilisez la fonction d'exposition automatique différenciée.

L'exposition automatique différenciée est appliquée à la valeur d'exposition que vous avez compensée.

! Remarques

- Si l'indication de contrôle de la batterie clignote à cause d'une batterie faible pendant la prise de vue en série, l'appareil arrête la prise de vue et commence à sauvegarder sur la carte les vues que vous avez prises. L'appareil peut ne pas sauvegarder toutes les vues en fonction de l'énergie restant dans la batterie.

Prise de vue au flash

Mode de flash

L'appareil règle le mode de flash selon divers facteurs tels que le type de déclenchement et la synchronisation du flash. Les modes de flash disponibles dépendent du mode d'exposition. Les modes de flash sont également disponibles pour les flash externes en option.

Flash automatique **AUTO**

Le flash se déclenche automatiquement lorsque l'éclairage est faible ou que le sujet est à contre-jour. Pour prendre un sujet en contre-jour, placez le cadre AF sur le sujet.

Flash atténuant l'effet «yeux rouges»

Dans le mode de réduction des yeux rouges, des pré-éclairs sont émis juste avant la prise de vue avec le flash. Ceci permet d'habituer les yeux du sujet à l'éclat de la lumière et réduit l'effet des yeux rouges.



Les yeux du sujet apparaissent en rouge

Remarques

- Après les pré-éclairs, il faut environ une seconde pour que l'obturateur se déclenche. Par conséquent, tenez fermement l'appareil et évitez tout mouvement.
- La performance risque d'être limitée si le sujet ne regarde pas directement les pré-éclairs, ou s'il est trop loin de l'appareil. La performance dépend également des caractéristiques physiques de chaque sujet.

Synchronisation lente (Premier rideau) SLOW

Le flash synchronisé à vitesse lente est conçu pour des vitesses d'obturation lentes. Normalement, lors des prises de vue avec un flash, les vitesses d'obturation ne peuvent pas descendre au-dessous d'un certain niveau pour éviter un flou causé par un mouvement de l'appareil. Cependant, lors de la prise de vue de sujets devant une scène de nuit, des vitesses d'obturation rapides peuvent rendre l'arrière-plan trop sombre. La synchronisation lente permet de saisir à la fois l'arrière-plan et le sujet. Comme la vitesse d'obturation est lente, assurez-vous de stabiliser l'appareil photo en utilisant un trépied pour ne pas rendre l'image floue à cause d'un mouvement de l'appareil.



Premier rideau

En principe, le flash s'éclaire juste après l'ouverture complète de l'obturateur. C'est ce qu'on appelle le premier rideau. Sauf si vous changez de réglage, le flash se déclenche toujours ainsi.

Synchronisation lente (Second rideau) SLOW2

Le second rideau déclenche le flash juste avant la fermeture de l'obturateur. Le changement de la synchronisation du flash peut créer des effets intéressants, comme l'expression du mouvement d'une voiture en montrant le filet fuyant des feux arrière. Plus la vitesse d'obturation est lente, meilleurs sont les effets. La vitesse d'obturation la plus lente possible dépend du mode de prise de vue.

Lorsque la vitesse d'obturation est réglée sur 2 secondes.

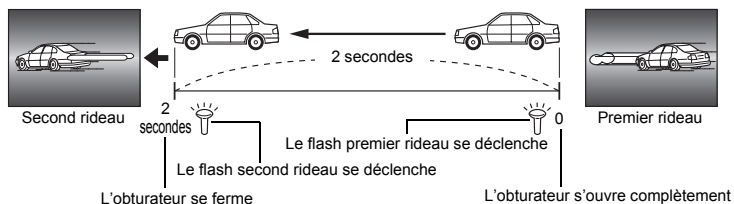

Synchronisation lente (Premier rideau)/Flash atténuant l'effet «yeux rouges» SLOW

Vous pouvez également utiliser cette fonction pour réduire les yeux rouges lorsque vous utilisez une synchronisation lente avec une prise de vue au flash. Lors de la prise de vue de sujets devant une scène de nuit, cette fonction permet de réduire l'effet «yeux rouges». Comme le temps entre l'émission des pré-éclairs et de la prise de vue est long dans la synchronisation second rideau, il est difficile d'atteindre une réduction de l'effet «yeux rouges». Seul le réglage de la synchronisation premier rideau est disponible, ici.

Flash d'appoint

Le flash se déclenche quelles que soient les conditions d'éclairage. Ce mode est utile pour éliminer les ombres sur le visage du sujet (les ombres des feuilles d'un arbre, par exemple), en situation de contre-jour, ou pour corriger le décalage de couleur provoqué par un éclairage artificiel (notamment l'éclairage fluorescent).



Remarques

- Lorsque le flash se déclenche, la vitesse d'obturation est réglée sur 1/180 sec ou plus lent. En prenant au flash un sujet avec un arrière-plan lumineux, l'arrière-plan risque d'être surexposé. Dans ce cas, utilisez le flash externe en option FL-50 ou FL-36 et faites la prise de vue en mode flash super FP. «Flash super FP» (P. 38)

Flash désactivé

Le flash ne se déclenche pas.

Même dans ce mode, le flash peut être utilisé comme lumière AF quand il est relevé.

«Lumière AF» (P. 44)

Flash manuel

Permet au flash incorporé d'émettre une quantité précise de lumière. Pour la prise de vue au flash manuel, réglez la valeur f sur l'objectif selon l'éloignement du sujet.

Quantité de lumière	GN : Nombre guide (Équivalent à la norme ISO 100)
FULL (1/1)	12
1/4	6
1/16	3
1/64	1,5

Calculez la valeur f sur l'objectif à partir de la formule suivante.

$$\text{Ouverture (valeur f)} = \frac{\text{GN} \times \text{sensibilité ISO}}{\text{Distance jusqu'au sujet (m)}}$$

Sensibilité ISO

Valeur ISO	100	200	400	800	1600
Sensibilité ISO	1.0	1.4	2.0	2.8	4.0

Modes de flash disponibles dans les différents modes d'exposition

Mode d'exposition	Indications apparaissant sur l'écran de contrôle	Mode de flash	Conditions de la synchronisation	Conditions de déclenchement du flash	Restrictions de vitesse d'obturation
AUTO P A 	AUTO	Flash automatique	Premier rideau	S'éclaire automatiquement sous un éclairage faible/à contre-jour ^{*1}	1/30 s – 1/180 s
		Flash automatique (réduction des «yeux rouges»)			
		Flash d'appoint	—	—	—
		Flash désactivé			
		Synchronisation lente (réduction des «yeux rouges»)	Premier rideau	S'éclaire automatiquement sous un éclairage faible/à contre-jour ^{*1}	1/30 s – 1/180 s
		Synchronisation lente (Premier rideau)			
		Synchronisation lente (Second rideau)	Second rideau	Se déclenche toujours	60 s - 1/180 s
		Flash manuel (COMPLET)	Premier rideau		
		Flash manuel (1/4)			
		Flash manuel (1/16)			
	Flash manuel (1/64)				
	Flash d'appoint				
	Flash d'appoint (réduction des «yeux rouges»)				
	Flash désactivé	—			
S M		Flash d'appoint/ Synchronisation lente (Second rideau)	Second rideau	Se déclenche toujours	60 s – 1/180 s
		Flash manuel (COMPLET)	Premier rideau		
		Flash manuel (1/4)			
		Flash manuel (1/16)			
		Flash manuel (1/64)			
		Flash d'appoint			

*1 Lorsque le flash est réglé sur le mode flash super FP, il détecte le contre-jour avant d'émettre l'éclair avec une durée de flash plus longue qu'à l'ordinaire. «Flash super FP» (P. 38)

*2 **AUTO**, , ne peut être réglé en mode NUIT+PORTRAIT.

Réglage du mode de flash

Touches directes

▶ Molette de réglage

Écran de contrôle

▶ : MODE FLASH ▶



3

Fonctions de prise de vue – Fonctions de prise de vue variées

Utilisation du flash incorporé

Si vous prenez un sujet se trouvant à 1 m en utilisant un objectif de plus de 14 mm (équivalent à 28 mm sur un appareil photo à film 35 mm), la lumière émise par le flash risque de produire un effet de vignettage. Que le vignettage se produise ou non dépend du type d'objectif et des conditions de prise de vue (comme la distance au sujet).

1 Appuyez sur la touche pour relever le flash.

- Le flash intégré sortira automatiquement et se déclenchera, s'il y a peu de lumière, lorsque l'appareil sera dans les modes suivants.

AUTO /  /  /  /  /  /  /  /  /  /  /  /  / 

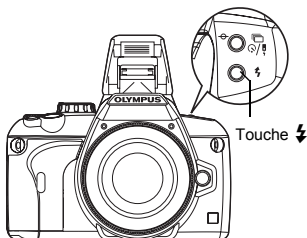

2 Appuyez sur le déclencheur à mi-course.

- Le symbole  (flash en attente) s'allume lorsque le flash est prêt à se déclencher. Si le symbole clignote, c'est que le flash est en train de se charger. Attendez que la charge soit terminée.

3 Appuyez complètement sur le déclencheur.



Symbole de flash en attente

Visueur

CONSEILS

Lorsque vous ne voulez pas que le flash sorte automatiquement :

→ Réglez **[POP UP AUTO]** dans le menu à **[DESACTIVER]**.  «Apparition automatique» (P. 67)

Commande d'intensité du flash

Elle règle la quantité de lumière émise par le flash.



Dans certaines conditions, (p. ex., lors de la prise de vue de petits sujets, des arrière-plans éloignés, etc.), vous pouvez obtenir de meilleurs résultats en ajustant l'émission de lumière. Cela est très utile lorsque vous souhaitez accentuer le contraste (différence entre lumière et ombre) des images pour rendre les vues plus vivantes.

MENU ▶  ▶ 

Utilisez  pour régler la valeur de compensation.

CONSEILS

Pour afficher l'écran de compensation du flash rapidement :

→ Maintenez enfoncée la touche  et la touche  (compensation d'exposition) en même temps jusqu'à ce que l'écran  apparaisse. Utilisez la molette de réglage pour le réglage.

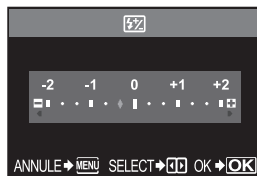

Remarques

- Cet ajustement ne fonctionne pas lorsque le mode de commande du flash électronique est réglé sur **MANUAL**.
- Si l'émission de lumière est ajustée sur le flash électronique, elle sera combinée avec le réglage d'émission de lumière de l'appareil.
- La quantité de lumière émise par le flash est reliée à la compensation d'exposition.

Flashes électroniques externes (en option)

En plus des différents réglages du flash incorporé, vous pouvez utiliser tout flash en option spécifiés comme étant adéquats pour cet appareil photo. Le flash en option accroît les techniques de prise de vue au flash et permet de mieux rendre compte de chaque situation. Les flashes en option communiquent avec cet appareil photo, ce qui vous permet d'utiliser les différents modes de flash de cet appareil et les différents modes de contrôle, comme le flash TTL-AUTO et Super FP. Le flash peut être monté sur l'appareil par le sabot actif de l'appareil. Référez-vous également au mode d'emploi du flash en option.

Fonctions disponibles avec les flashes externes

Flash en option	FL-50	FL-36	FL-20	RF-11	TF-22
Mode de commande du flash	TTL-AUTO, AUTO, MANUAL, FP TTL AUTO, FP MANUAL	TTL-AUTO, AUTO, MANUAL, FP TTL AUTO, FP MANUAL	TTL-AUTO, AUTO, MANUAL	TTL-AUTO, MANUAL	
GN (Nombre guide) (ISO100)	GN50 (85 mm [*]) GN28 (24 mm [*])	GN36 (85 mm [*]) GN26 (24 mm [*])	GN20 (35 mm [*])	GN11	GN22

* La longueur focale de l'objectif peut être couverte (calculée en fonction d'un appareil photo 35 mm)

! Remarques

- Le flash optionnel FL-40 ne peut pas être utilisé.

Utilisation du flash électronique externe

Assurez-vous de monter le flash sur l'appareil photo avant de le mettre sous tension.

1 Retirez le capot du sabot actif en le faisant glisser dans le sens indiqué par la flèche sur l'illustration.

- Gardez le capot du sabot en lieu sûr pour éviter de le perdre, et remettez-le sur l'appareil après la prise de vue au flash.

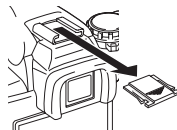

2 Montez le flash électronique sur le sabot actif de l'appareil photo.

- Si la broche de verrouillage est sortie, tournez la bague de verrouillage de sabot aussi loin que possible dans le sens opposé à LOCK. Ce qui fera rentrer la broche de verrouillage à l'intérieur.

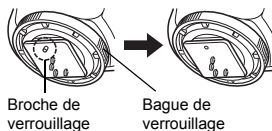

Broche de verrouillage

Bague de verrouillage

3 Mettez le flash en marche.

- Lorsque le voyant de charge sur le flash s'allume, la charge est terminée.
- Le flash sera synchronisé avec l'appareil photo à une vitesse de 1/180 s ou une vitesse inférieure.

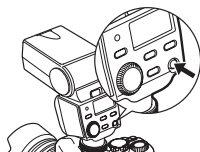

4 Sélectionnez un mode de flash.

5 Sélectionner le mode de commande du flash.

- TTL-AUTO est conseillé pour l'utilisation normale.

6 Appuyez sur le déclencheur à mi-course.

- Des informations sur la prise de vue telles que la sensibilité ISO, la valeur d'ouverture et la vitesse d'obturation sont transmises au flash.

7 Appuyez complètement sur le déclencheur.

! Remarques

- Le flash intégré ne peut être utilisé lorsqu'un flash interne est fixé au sabot actif.

Flash super FP

Le flash super FP est disponible avec le FL-50 ou FL-36. Utilisez le flash super FP lorsque les flashes normaux ne peuvent pas être utilisés avec des vitesses d'obturation élevées.

La prise de vue au flash avec le diaphragme ouvert (comme pour la prise de portrait en extérieur), est également possible avec le flash super FP. Pour les détails, voir le mode d'emploi du flash en option.

Flash super FP

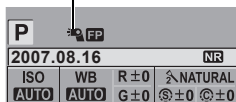

Affichage détaillé sur l'écran de contrôle

Utilisation de flashes externes du commerce

Utilisez le mode de prise de vue **M** sur l'appareil lors de l'utilisation de flashes externes du commerce, sauf pour les flashes spécifiés pour cet appareil. Pour obtenir de plus amples détails sur les flashes du commerce non spécifiés pour cet appareil, voir «Flashes du commerce non spécifiés» (P. 38).

- 1 Retirez le capot du sabot actif pour raccorder le flash à l'appareil photo.**
- 2 Réglez le mode de prise de vue sur M, puis réglez la valeur de l'ouverture et la vitesse d'obturation.**
 - Réglez la vitesse d'obturation sur 1/180 sec ou une vitesse plus lente. Si la vitesse d'obturation est plus rapide, le flash du commerce ne pourra pas être utilisé.
 - Une vitesse d'obturation lente peut produire des images floues.
- 3 Mettez le flash en marche.**
 - Assurez-vous de mettre le flash en marche après l'avoir monté sur l'appareil photo.
- 4 Réglez la valeur ISO et la valeur d'ouverture sur l'appareil photo en fonction du mode de commande du flash sur le flash.**
 - Référez-vous au mode d'emploi du flash pour régler le mode de commande.

Remarques

- Le flash se déclenche chaque fois que l'obturateur est déclenché. Lorsque vous n'avez pas besoin du flash, coupez son alimentation.
- Vérifiez au préalable que le flash externe que vous utilisez est synchronisé avec l'appareil photo.

Flashes du commerce non spécifiés

- 1) Lorsqu'un flash externe est utilisé, les ajustements d'exposition doivent être effectués sur le flash externe. Si un flash est utilisé dans le mode auto, réglez-le en tenant compte des réglages de la valeur f et de la sensibilité ISO sur l'appareil photo.
- 2) Même si la valeur f auto et la sensibilité ISO du flash sont réglées pour correspondre aux réglages de l'appareil, l'exposition correcte peut ne pas être obtenue dans certaines conditions de prise de vue. Dans un tel cas, ajustez la valeur f auto ou la sensibilité ISO sur le flash ou calculez la distance dans le mode manuel.
- 3) Utilisez un flash avec un angle d'éclairage qui correspond à la longueur focale de l'objectif. La longueur focale des objectifs pour film 35 mm est approximativement le double de la longueur focale des objectifs conçus pour cet appareil.
- 4) N'utilisez pas de flash ou un autre flash TTL disposant d'autres fonctions de communication que celles des flashes spécifiés, puisqu'il pourrait non seulement ne pas fonctionner correctement, mais aussi causer des dommages aux circuits de l'appareil.



Réglage des fonctions

Touches directes

Molette de réglage

Écran de contrôle

- Lorsque les réglages sont faits à l'aide de la touche , l'information est également affichée sur le viseur.

Touche Molette de réglage

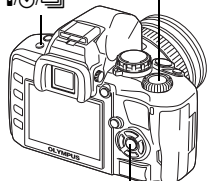

Touche

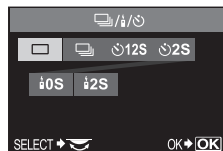

Prise de vue en série



1-d:
Prise d'une seule vue
b-d:
Prise de vue en série

Retardateur



12 SELF:
Retardateur 12 secondes
2 SELF:
Retardateur 2 secondes

Télécommande



0 t-c-d:
0 seconde
2 t-c-d:
2 secondes

Prise de vue en série

Prise d'une seule vue Prend une vue à la fois lorsque le déclencheur est pressé complètement.

Prise de vue en série Prend au moins 7 vues à raison de 3 vues par seconde tant que le déclencheur est maintenu enfoncé (pendant JPEG). La mise au point et l'exposition sont mémorisées dès la première vue (pendant S-AF, MF).

- Appuyer complètement sur le déclencheur et le maintenir enfoncé. L'appareil prend des vues en série tant que le déclencheur est maintenu enfoncé.

Remarques

- Si l'indication de contrôle de la batterie clignote à cause d'une batterie faible pendant la prise de vue en série, l'appareil arrête la prise de vue et commence à sauvegarder sur la carte les vues que vous avez prises. L'appareil peut ne pas sauvegarder toutes les vues en fonction de l'énergie restant dans la batterie.

Utilisation du retardateur

Cette fonction permet de prendre des vues en utilisant le retardateur. Vous pouvez régler l'appareil pour libérer l'obturateur au bout de 12 ou 2 secondes. Montez fermement l'appareil photo sur un trépied pour la prise de vue avec le retardateur.

Appuyez complètement sur le déclencheur.

- Une vue est prise.
- Lorsque 12s est sélectionné :
D'abord, le voyant du retardateur s'allume pendant 10 secondes environ, puis il clignote pendant 2 secondes environ et la vue est prise.
- Lorsque 2s est sélectionné :
Le voyant du retardateur clignote pendant 2 secondes environ, puis la vue est prise.
- Pour annuler le retardateur, appuyez sur la touche .

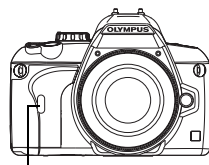

Voyant de retardateur

1 Remarques

- N'appuyez pas sur le déclencheur en vous tenant devant l'appareil; ceci pourrait produire un sujet flou puisque la mise au point est effectuée lorsque le déclencheur est pressé à mi-course.

Couvercle d'œilleton

Lorsque vous effectuez une prise de vue sans regarder dans le viseur, attachez le couvercle de l'œilleton au viseur afin que la lumière n'y entre pas. Attachez le couvercle de l'œilleton après avoir retiré l'œilleton tel qu'illustré. La même méthode s'applique lorsque vous remplacez un œilleton optique.

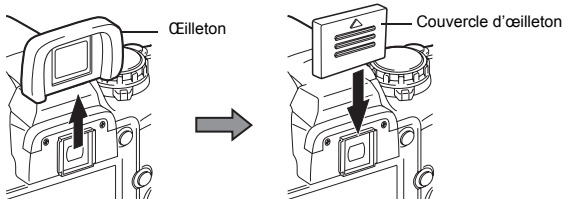

Utilisation de la télécommande

En utilisant la télécommande en option (RM-1), il est possible de se prendre en photo ou de photographier une scène de nuit sans toucher l'appareil photo. L'appareil peut être réglé pour libérer l'obturateur soit immédiatement soit 2 secondes après avoir appuyé sur le déclencheur de la télécommande. La prise de vue en pose est également possible lorsque la télécommande est utilisée.

Montez l'appareil fermement sur un trépied, pointez la télécommande vers le récepteur de télécommande sur l'appareil et appuyez sur le déclencheur de la télécommande.

- Lorsque **10s** est sélectionné :
La mise au point et l'exposition sont mémorisées, le voyant de télécommande clignote et la vue est prise.
- Lorsque **12s** est sélectionné :
La mise au point et l'exposition sont mémorisées, le voyant de télécommande clignote puis environ 2 secondes après, la vue est prise.

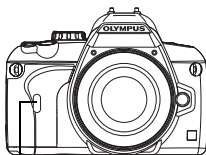

Voyant de télécommande
Récepteur de télécommande

Portée effective du signal transmis

Pointez la télécommande vers le récepteur de télécommande de l'appareil dans la portée effective comme montré ci-dessous.

Un éclairage puissant comme en plein soleil, des lampes fluorescentes ou des appareils émettant des ondes électriques ou radio peuvent réduire la portée effective.

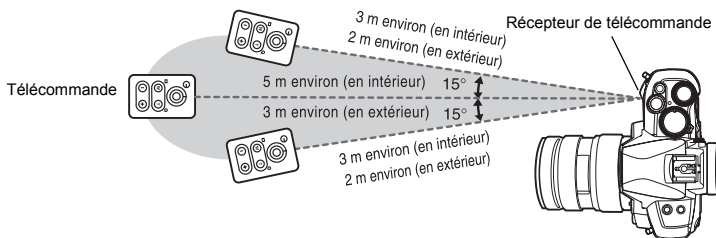



CONSEILS

Le voyant de télécommande ne clignote pas lorsque le déclencheur de la télécommande est pressé :

- Le signal transmis peut ne pas être efficace si le récepteur de télécommande est exposé à un éclairage puissant. Rapprochez la télécommande de l'appareil et appuyez de nouveau sur le déclencheur de la télécommande.
- Le signal transmis peut ne pas être efficace si la télécommande est trop loin de l'appareil. Rapprochez la télécommande de l'appareil et appuyez de nouveau sur le déclencheur de la télécommande.
- Il y a des interférences de signal. Changez de canal tel que décrit dans le mode d'emploi de la télécommande.

Pour annuler le mode de prise de vue avec télécommande :

- Le mode de prise de vue avec télécommande ne sera pas annulé après la prise de vue. Appuyez sur la touche  pour régler à  (prise d'une seule vue), etc.

Pour utiliser le déclencheur de l'appareil photo dans le mode de prise de vue avec télécommande :

- Le déclencheur sur l'appareil photo fonctionne même en mode de prise de vue avec télécommande.

Remarques

- L'obturateur ne sera pas déclenché si le sujet n'est pas net.
- Sous un éclairage lumineux, le voyant de télécommande risque d'être difficile à voir, et il sera dur de savoir si la vue a été prise ou non.
- Le zoom n'est pas disponible sur la télécommande.

Prise de vue en pose avec la télécommande

Réglez la molette de mode sur **M**, puis la vitesse d'obturation sur **[BULB (pose)]**.

Appuyez sur la touche W de la télécommande pour ouvrir l'obturateur. L'obturateur se ferme automatiquement 8 minutes après une pression sur la touche W.

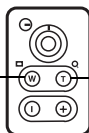

Appuyez sur la touche T pour fermer l'obturateur.

Prise de vue panoramique

Vous pouvez facilement apprécier la prise de vue panoramique en utilisant la carte OLYMPUS xD-Picture Card. En utilisant le OLYMPUS Master (CD-ROM fourni) pour relier des prises de vue dont les bords du sujet se chevauchent, vous pouvez créer une image composite panoramique simple. La prise de vue panoramique est possible pour un maximum de 10 images.







- Essayez d'inclure au mieux des parties communes des images se chevauchant pendant la prise de vue du sujet.



1 Régler le mode. «Modes scène» (P. 26)

- La vue directe est activée.

2 Utilisez pour spécifier la direction de jonction, puis prenez le sujet avec les bords se chevauchant.

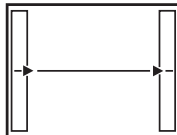
-  : Relie l'image suivante sur la droite.
-  : Relie l'image suivante sur la gauche.
-  : Relie l'image suivante sur le haut.
-  : Relie l'image suivante sur le bas.



- Faites la prise de vue en changeant la composition afin que le sujet se chevauche.
- La mise au point, l'exposition, etc. seront déterminées à la première photo.
- Le symbole  (mise en garde) apparaîtra après avoir fini 10 prises de vue.
- Le fait d'appuyer sur la touche  avant la première prise de vue renvoie au menu de sélection de mode de scène.
- Le fait d'appuyer sur la touche  au milieu de la prise de vue arrêtera la séquence de prise de vue panoramique et vous permettra de continuer avec la suivante.

3

Remarques

- La prise de vue panoramique ne peut pas être faite si la carte OLYMPUS xD-Picture n'est pas chargée dans l'appareil photo.
- Pendant la prise de vue panoramique, l'image prise précédemment pour l'alignement de la position peut être conservée. A l'aide des cadres ou des autres marques d'affichage dans les images, réglez la composition afin que les angles de l'image se chevauchent à l'intérieur des cadres.

Sélection de cadre AF

Normalement, l'appareil mesure la distance au sujet en utilisant les trois cadres AF dans le viseur et sélectionne le point le plus approprié. Cette fonction vous permet de ne sélectionner qu'un cadre AF.

[AUTO] or (Auto)

Fait la mise au point en utilisant les trois cadres AF.

 Fait la mise au point en utilisant le cadre AF gauche.

 Fait la mise au point en utilisant le cadre AF central.

 Fait la mise au point en utilisant le cadre AF droit.

Viseur

Cadre AF central

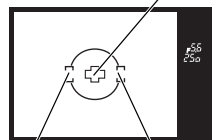

Cadre AF gauche

Cadre AF droit

Écran de contrôle

  : ZONE AF  

Menu

MENU   

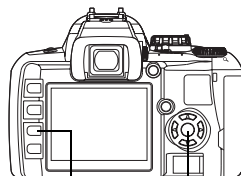
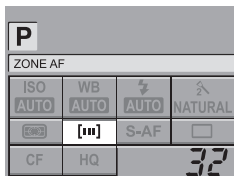

Touche **MENU**

Touche 

Mode de mise au point

Les trois modes de mise au point suivants sont disponibles sur cet appareil photo. Vous pouvez prendre des photos en associant le mode S-AF ou C-AF au mode MF.

☞ «Utilisation simultanée des modes S-AF et MF (S-AF+MF)» (P. 44), «Utilisation simultanée des modes C-AF et MF (C-AF+MF)» (P. 44)

S-AF (mise au point automatique simple)

La mise au point est effectuée une fois lorsque le déclencheur est pressé à mi-course.

Si la mise au point ne réussit pas, retirer le doigt du déclencheur et le presser de nouveau à mi-course. Ce mode convient pour prendre des vues de sujets fixes ou de sujets avec des mouvements limités.

Appuyez sur le déclencheur à mi-course.

- Lorsque la mise au point est mémorisée, le symbole de mise au point correcte s'allume.
- Un signal sonore retentit lorsque le sujet est net.

C-AF (mise au point continue)

L'appareil photo répète la mise au point lorsque le déclencheur reste pressé à mi-course. Lorsque le sujet est en mouvement, l'appareil photo fait la mise au point sur le sujet par anticipation du mouvement (Mise au point automatique à prédiction). Même si le sujet se déplace ou si vous changez la composition de la vue, l'appareil continue d'essayer de faire la mise au point.

Appuyez sur le déclencheur à mi-course et maintenez-le dans cette position.

- Lorsque la mise au point sur le sujet est effectuée et mémorisée, le symbole de mise au point correcte s'allume.
- Le cadre AF ne s'allume plus, même lorsque le sujet est net.
- L'appareil photo répète la mise au point. Même si le sujet se déplace ou même si vous changez la composition de la vue, la mise au point est activée en continu.
- Un signal sonore retentit lorsque le sujet est net. Le signal sonore n'est pas émis à partir de la troisième mise au point automatique continue, même lorsque le sujet est net.

MF (mise au point manuelle)

Cette fonction vous permet de faire manuellement la mise au point sur n'importe quel sujet tout en regardant dans le viseur.

Ajustez la mise au point en tournant la bague de mise au point.

Aide à la mise au point

Lorsque vous faites manuellement la mise au point sur le sujet (en tournant la bague de mise au point), le symbole de mise au point correcte s'allume. Lorsque [■••] est sélectionné, l'appareil effectue la mise au point sur le cadre AF central.

Écran de contrôle

☞ ☞: MODE AF ▶ ☞
[S-AF]/[C-AF]/[MF]
[S-AF+MF]/[C-AF+MF]

Menu

MENU ▶ [C2] ▶ [MODE AF]

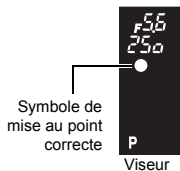

Symbole de mise au point correcte

Viseur

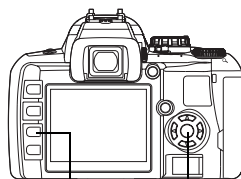
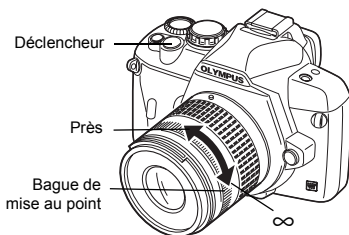

Touche MENU

Touche ☞

3

Fonctions de prise de vue — Fonctions de mise au point

Utilisation simultanée des modes S-AF et MF (S-AF+MF)

Cette fonction permet de faire manuellement des ajustements fins de la mise au point en tournant la bague de mise au point après avoir effectué la mise au point automatique dans le mode S-AF. Quand la touche du déclencheur n'est pas pressée, la fonction MF est disponible.

- Vous pouvez effectuer un ajustement fin de la mise au point avec la bague de mise au point, si vous avez appuyé sur le déclencheur à mi-course et que la mise au point automatique est effectuée. Vous pouvez également effectuer un ajustement fin de la mise au point avec la bague de mise au point, quand le déclencheur n'est pas pressé à mi-course.

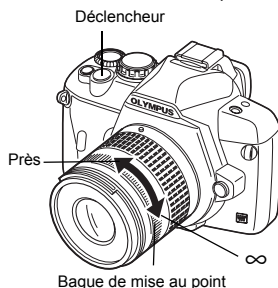

! Remarques

- Si le déclencheur est pressé de nouveau après un ajustement fin de la mise au point avec la bague de mise au point, la mise au point automatique sera activée et les ajustements seront annulés.

Utilisation simultanée des modes C-AF et MF (C-AF+MF)

Faire la mise au point avec la bague de mise au point et appuyer sur le déclencheur à mi-course pour activer le mode C-AF.

- Quand la touche du déclencheur demeure pressée, le mode MF n'est pas activé.
- Quand la touche du déclencheur n'est pas pressée, le mode MF est disponible.

CONSEILS

Autre façon d'ajuster manuellement la mise au point en mode C-AF :

→ Vous pouvez régler la touche **AEL/AFL** pour effectuer la C-AF avec les réglages de mode AEL/AFL.

«Mode AEL/AFL» (P. 66)

! Remarques

- Si le déclencheur est pressé de nouveau après un ajustement fin de la mise au point avec la bague de mise au point, la mise au point automatique sera activée et les ajustements seront annulés.

Lumière AF

Le flash incorporé peut fonctionner comme lumière d'appoint AF. Ceci permet d'obtenir des images nettes en mode AF quand l'éclairage est insuffisant. Pour utiliser cette fonction, relever le flash.

MENU ▶ **[F1]** ▶ **[LUMIERE AF]**



Sélection du mode d'enregistrement

Vous pouvez sélectionner un mode d'enregistrement pour prendre des vues. Choisissez le mode d'enregistrement correspondant le mieux à vos besoins (impression, montage sur ordinateur, montage sur site Web, etc.). Pour obtenir de plus amples détails sur les modes d'enregistrement et le nombre de pixels, référez-vous au tableau «Liste de modes d'enregistrement» (P. 100).

Types de modes d'enregistrement

Le mode d'enregistrement vous permet de sélectionner une combinaison de nombre de pixels et de taux de compression pour les images prises. Une image est composée de pixels (points). Lorsque vous agrandissez une image avec un nombre de pixels faible, elle s'affiche comme une mosaïque. Si une image a un nombre de pixels élevé, la taille du fichier (la quantité de données) sera plus grande et le nombre de photos enregistrables sera plus faible. Plus la compression est élevée, plus la taille du fichier est faible. Toutefois, l'image aura moins de clarté à l'affichage.

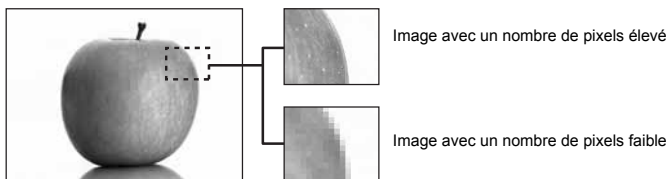

L'image devient plus claire

	Application	Nombre de pixels	Qualité (Compression)			
			Faible compression 1/2,7	Compression élevée 1/4	Compression élevée 1/8	Compression élevée 1/12
Le nombre de pixels augmente ↑	Pour tirage de grande taille	3648 x 2736	SHQ	—	HQ	—
		3200 x 2400	SQ	—	—	—
		2560 x 1920				
		1600 x 1200				
		1280 x 960				
	1024 x 768					
	Pour tirage de petite taille et les sites Web	640 x 480				

Données au format RAW

Ce sont des données brutes qui n'ont pas subies de changements dans la balance des blancs, la netteté, le contraste ou la couleur. Pour afficher comme une image sur l'ordinateur, utilisez le OLYMPUS Master. Les données RAW ne peuvent pas être affichées sur un autre appareil photo ou à l'aide d'un logiciel courant et ne peuvent pas être sélectionnées pour la réservation d'impression.

Il est possible d'éditer les images prises avec le mode d'enregistrement réglé sur les données en format RAW en utilisant cet appareil. (P. 59)

Comment sélectionner le mode d'enregistrement

Écran de contrôle



Menu

MENU ▶ **[Q]** ▶ **[←]**
[HQ]/[SQ]/[RAW+SHQ]/[RAW+HQ]/
[RAW+SQ]/[RAW]/[SHQ]

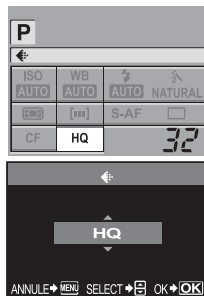

3

Fonctions de prise de vue – Exposition, image et couleur

SQ – Réglage du nombre de pixels et du taux de compression

Vous pouvez changer le nombre de pixels et le taux de compression de **[SQ]**. Ce réglage se reflète dans le réglage **[←]**.

Menu

MENU ▶ **[1]** ▶ **[SQ]**

- Utilisez pour régler le nombre de pixels.
[3200 x 2400]/[2560 x 1920]/[1600 x 1200]/
[1280 x 960]/[1024 x 768]/[640 x 480]
- Utilisez pour régler le taux de compression.
[1/2.7]/[1/4]/[1/8]/[1/12]

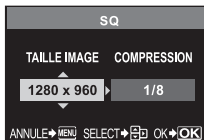

Mode de mesure – Changement du système de mesure



Il y a 5 méthodes de mesure de la luminosité du sujet : Mesure ESP numérique, mesure moyenne pondérée au centre et trois types de mesure ponctuelle. Sélectionnez le mode le mieux adapté aux conditions de prise de vue.

Écran de contrôle

MESURE ▶ **[M]**
[M] / **[M]** / **[M]** / **[M]** / **[M]**



Viseur

- : Mesure moyenne pondérée au centre
- : Mesure ponctuelle
- : Mesure ponctuelle
- : Contrôle de la surexposition
- : Mesure ponctuelle
- : Contrôle de la sous-exposition

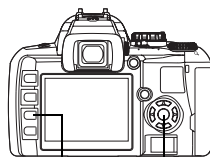

Touche **MENU** Touche **[M]**

Menu

MENU ▶ **[Q]** ▶ **[MESURE]**

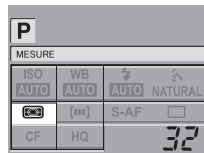

Mesure ESP numérique

L'appareil photo mesure les niveaux de lumière et calcule les différences de niveaux à 49 points de l'image. Ce mode est conseillé pour l'usage général. Le réglage de la fonction synchronisée AF à [ESP+AF] actionne la zone de mesure avec le cadre mis au point sur le centre.

Mesure moyenne pondérée au centre

Ce mode de mesure offre la mesure moyenne entre le sujet et la luminosité de l'arrière-plan, plaçant plus de poids sur le sujet au centre. Utilisez ce mode si vous ne voulez pas que le niveau de luminosité de l'arrière-plan affecte la valeur d'exposition.

Mesure ponctuelle

L'appareil photo mesure une très petite zone autour du centre du sujet, définie par le repère de la zone de mesure ponctuelle dans le viseur. Utilisez ce mode si le contre-jour est très fort.

HI Mesure ponctuelle – contrôle de la surexposition

Quand tout l'arrière-plan est lumineux, les zones blanches de l'image apparaîtront grises si vous utilisez l'exposition automatique de l'appareil. L'utilisation de ce mode permet à l'appareil de passer en surexposition, permettant ainsi une reproduction correcte du blanc.

La zone de mesure est la même que pour la mesure ponctuelle.

SH Mesure ponctuelle – contrôle de la sous-exposition

Quand tout l'arrière-plan est sombre, les zones noires de l'image apparaîtront grises si vous utilisez l'exposition automatique de l'appareil. L'utilisation de ce mode permet à l'appareil de passer en sous-exposition, permettant une reproduction correcte du noir.

La zone de mesure est la même que pour la mesure ponctuelle.

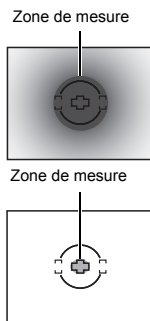

3

Fonctions de prise de vue – Exposition, image et couleur

Compensation d'exposition – Variation de la luminosité de l'image

Dans certaines situations, vous pouvez obtenir de meilleurs résultats si vous compensez (ajustez) manuellement la valeur d'exposition déterminée automatiquement par l'appareil. Dans de nombreux cas, des sujets lumineux (comme la neige) apparaissent plus sombres que leurs couleurs naturelles. Ajustez vers + pour rendre ces sujets plus près de leurs nuances réelles. Pour la même raison, ajustez vers – lors de la prise de vue de sujets sombres. L'exposition peut être corrigée dans la plage de $\pm 5,0$ EV.



Tout en appuyant sur la touche  (compensation d'exposition), tournez la molette de réglage pour régler la valeur de compensation.

- Pas EV de 1/3 EV.



Valeur de compensation d'exposition

Viseur

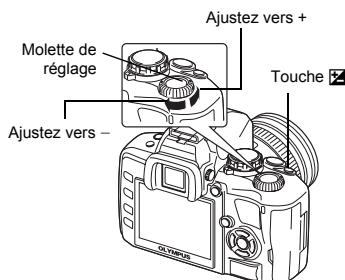

Indicateur de compensation d'exposition

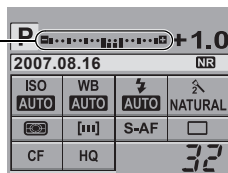

- Si la valeur de compensation d'exposition dépasse l'échelle de l'indicateur de compensation d'exposition, rouge sera affiché sur les bords gauches et droits de l'indicateur.
- L'indicateur de compensation d'exposition n'apparaîtra pas si l'exposition est compensée de 0.

⚠ Remarques

- La compensation d'exposition n'est pas possible dans les modes **M** et **SCENE**.

3

Fonctions de prise de vue – Exposition, image et couleur

Mémorisation AE – Mémorisation de l'exposition

AEL

La valeur d'exposition mesurée peut être mémorisée avec la touche **AEL** (mémorisation de l'exposition). Utilisez la mémorisation pour obtenir une exposition différente de celle qui devrait être normalement appliquée sous l'éclairage actuel.

Normalement, le fait d'appuyer à mi-course sur le déclencheur mémorise à la fois AF (la mise au point automatique) et AE (l'exposition automatique), mais vous pouvez mémoriser l'exposition seule en appuyant sur **AEL**.

Appuyez sur la touche AEL à la position où vous voulez mémoriser les valeurs de mesure, et l'exposition sera mémorisée.

Comme l'exposition sera mémorisée lorsque vous appuierez sur la touche AEL, appuyez sur la touche du déclencheur.

- Relâchez la touche **AEL** pour annuler la mémorisation de l'exposition.

- Avec le menu personnalisé, vous pouvez régler la mémorisation AE afin qu'elle ne soit pas désactivée lorsque la touche **AEL** est relâchée. «Mémo AEL/AFL» (P. 66)

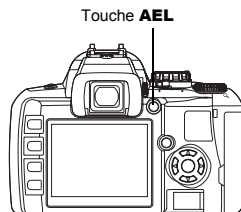

Sensibilité ISO – Réglage de la sensibilité à la lumière

Plus la valeur ISO est élevée, plus la sensibilité à la lumière de l'appareil photo est élevée et meilleurs seront les résultats dans des conditions de faible éclairage. Cependant, avec des valeurs trop élevées vous risquez d'obtenir une image granuleuse.

Avec le réglage **[AUTO]**, la sensibilité est réglée automatiquement en fonction des conditions de prise de vue et elle est réglée sur ISO100 pour des prises de vue sans flash en mode **S** ou **M**.

Écran de contrôle

: ISO
[AUTO], [100] – [1600]

Menu

MENU [ISO]



Balance des blancs – Ajustement de la nuance des couleurs

La reproduction des couleurs diffère selon les conditions d'éclairage. Par exemple, lorsque la lumière du jour ou l'éclairage au tungstène est reflété sur du papier blanc, la nuance du blanc produite est légèrement différente pour chaque source de lumière. Par contre, avec un appareil photo numérique, le blanc peut être ajusté pour reproduire un blanc plus naturel grâce au traitement numérique. Ce mécanisme est appelé la balance des blancs. Il y a 4 options pour le réglage de la balance des blancs sur cet appareil photo.

Balance des blancs automatique

Cette fonction permet à l'appareil photo de détecter automatiquement le blanc dans les images et d'ajuster la balance des blancs en conséquence. En général, utilisez ce mode.

Balance des blancs de présélection

Sept températures de couleur répondant à une grande variété d'éclairages fluorescents ou à ampoules, à l'intérieur et à l'extérieur, sont programmées sur cet appareil photo. Par exemple, utilisez la balance des blancs de présélection lorsque vous voulez reproduire plus de rouge dans une photo de coucher de soleil, ou saisir un effet artistique plus chaud sous un éclairage artificiel.

Balance des blancs personnalisée

La température de couleur d'une balance des blancs de présélection peut être changée, si nécessaire.

☞ «Réglage de la balance des blancs automatique/préréglée/personnalisée» (P. 50)

Balance des blancs de référence rapide

Vous pouvez régler la balance des blancs optimale pour les conditions de prise de vue en dirigeant l'appareil sur un objet blanc comme une feuille de papier blanc. La balance des blancs obtenue avec ce réglage est sauvegardée comme réglage de la balance des blancs de présélection.

☞ «Réglage de la balance des blancs de référence rapide» (P. 51)

Température de couleur

L'équilibre spectral de différentes sources de lumière blanche est indiqué numériquement en température de couleur, un concept de physique exprimé en utilisant l'échelle de température Kelvin (K). Plus la température de couleur est élevée, plus la lumière est riche en bleu et pauvre en rouge; plus la température de couleur est basse, plus la lumière est riche en rouge et pauvre en bleu.

À cause de leurs températures de couleur, les lampes fluorescentes sont inadaptées à servir de sources de lumière artificielle. Il y a des écarts dans les teintes des températures de couleur de l'éclairage fluorescent. Si les différences de teintes sont faibles, elles peuvent être calculées avec une température de couleur. C'est ce qu'on appelle la température de couleur corrélée. Les réglages de présélection 4000K, 4500K et 6600K dans cet appareil photo sont des températures de couleur corrélées, et ne doivent pas être considérés strictement comme des températures de couleur. Utilisez ces réglages pour des conditions de prise de vue sous un éclairage fluorescent.

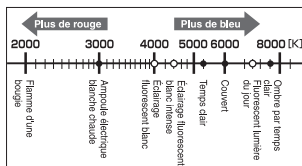

- Les températures de couleur pour chaque source de lumière indiquée dans l'échelle ci-dessus sont approximatives.

Réglage de la balance des blancs automatique/préréglée/personnalisée **WB**

Vous pouvez ajuster la balance des blancs en sélectionnant la température de couleur appropriée aux conditions d'éclairage.

Écran de contrôle

☺ ▶ ☺: WB ▶ ☺
 [AUTO]/[☀]/[🏠]/[☁]/[💡]/[💡]/[💡]/[💡]/[💡]/[📺]
 [CWB]

- CWB (balance des blancs personnalisée) se règle en sélectionnant [CWB], ensuite tournez la molette de réglage tout en appuyant sur la touche  (compensation d'exposition).

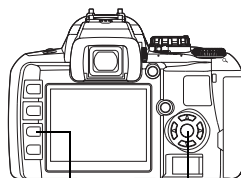

Touche **MENU**

Touche 

Menu

MENU ▶ [Q] ▶ [WB]

Viseur





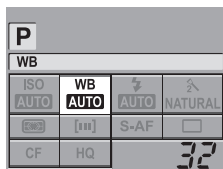





N'est pas affiché quand WB est réglé sur AUTO.



3

Fonctions de prise de vue – Exposition, image et couleur

Mode WB	Conditions d'éclairage
AUTO	Utilisé pour la plupart des conditions d'éclairage (lorsqu'il y a une partie blanche encadrée dans le viseur). En général, utilisez ce mode.
 5300 K	Pour la prise de vue à l'extérieur par temps clair, pour prendre des couchers de soleil en rouge, ou pour prendre des feux d'artifice
 7500 K	Pour la prise de vue à l'extérieur à l'ombre par temps clair
 6000 K	Pour la prise de vue à l'extérieur par temps couvert
 3000 K	Pour des prises de vue avec un éclairage par lampes au tungstène
 4000 K	Pour la prise de vue sous éclairage fluorescent blanc
 4500 K	Pour des prises de vue sous un éclairage fluorescent blanc neutre
 6600 K	Pour des prises de vue sous un éclairage fluorescent de type lumière du jour
	Température de couleur réglée par la balance des blancs de référence rapide.  «Réglage de la balance des blancs de référence rapide» (P. 51)
CWB	Température de couleur réglée dans le menu de balance des blancs personnalisée. Si la valeur n'a pas été réglée, elle est fixée à 3000 K. L'indication de la température de couleur change en fonction du réglage CWB.







CONSEILS

Lorsque des sujets qui ne sont pas blancs apparaissent blancs :

- Dans le réglage de la balance des blancs automatique, si l'image cadrée dans le viseur ne contient pas de couleur proche du blanc, la balance des blancs ne pourra pas être déterminée correctement. Dans ce cas, essayez les réglages de balance des blancs de présélection ou de référence rapide.

Compensation de la balance des blancs

Cette fonction vous permet de faire des changements fins sur les réglages de balance des blancs automatique et de présélection.

- MENU** ▶ **[Q]** ▶ **[WB]**
 - Utilisez  pour sélectionner la balance des blancs à ajuster.
 - Utilisez  pour sélectionner le sens de la couleur.
R-B Rouge – Bleu
G-M Vert – Magenta
 - Les deux sens peuvent être spécifiés.
- Réglage de la balance des blancs dans le sens de R-B**
La couleur devient plus rouge chaque fois que vous appuyez sur , et plus bleue chaque fois que vous appuyez sur , selon les conditions originales de la balance des blancs.
- Réglage de la balance des blancs dans le sens de G-M**
La couleur devient plus verte chaque fois que vous appuyez sur , et plus violette chaque fois que vous appuyez sur , selon les conditions originales de la balance des blancs.
- Appuyez sur la touche .
 - Votre réglage est enregistré.

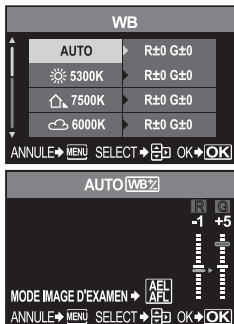

CONSEILS

Vérification de la balance des blancs après le réglage :

→ Après l'étape 3, dirigez l'appareil photo vers le sujet pour faire un essai. Lorsque la touche **AEL** est pressée, des exemples de la prise de vue avec le réglage actuel de balance des blancs apparaissent.



Ajustement simultané des réglages de tous les modes de balance des blancs :

→ Voir « Compensation de toutes les balances des blancs » (P. 67).

Réglage de la balance des blancs de référence rapide

Cette fonction est utile lorsque vous avez besoin d'une balance des blancs plus précise que ce que la balance des blancs de présélection peut fournir. Pointez l'appareil photo sur une feuille de papier blanc sous la source de lumière que vous voulez utiliser pour déterminer la balance des blancs. La balance des blancs optimale pour les conditions de prise de vue actuelles peut être enregistrée dans l'appareil photo. Cela est utile pour prendre un sujet sous un éclairage naturel, aussi bien que sous diverses sources d'éclairage avec des températures de couleur différentes.

Réglez **[F] FONCTION** sur  au préalable. (P. 67)

- Orientez l'appareil photo vers une feuille de papier blanc.
 - Positionnez le papier de sorte qu'il remplisse tout le viseur. S'assurez qu'il n'y a pas d'ombres.
- Tout en tenant la touche  enfoncée, appuyez sur la touche du déclencheur.
 - L'écran de balance des blancs de référence rapide apparaît.
- Sélectionnez **[OUI]** et appuyez sur la touche .
 - La balance des blancs est enregistrée.
 - La balance des blancs enregistrée sera sauvegardée dans l'appareil comme réglage de balance des blancs de présélection. Les réglages ne sont pas effacés à la mise hors tension de l'appareil.

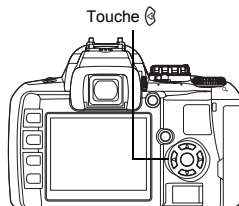

CONSEILS

Après que vous ayez appuyé sur le déclencheur, [WB INCORRECTE REESSAYER] s'affiche :

→ Lorsqu'il n'y a pas assez de blanc dans l'image, ou lorsque l'image est trop lumineuse, trop sombre ou que les couleurs semblent artificielles, vous ne pouvez pas enregistrer la balance des blancs. Changez les réglages de l'ouverture et de la vitesse d'obturation, puis répétez les opérations depuis l'étape 1.

Modes d'images

Vous pouvez sélectionner le ton de l'image afin de créer des effets d'images originaux. Les paramètres de l'image, comme le contraste et la netteté, peuvent aussi être réglés finement pour chaque mode.

MENU ▶ [OK] ▶ [MODE IMAGE]

Les paramètres ajustables sont classés en fonction de la condition de la photo.

• Contraste/Netteté/Saturation

- [VIVID] : Produit des couleurs vivantes.
- [NATURAL] : Produit des couleurs naturelles.
- [MUTED] : Produit des tons mats.

• Contraste/Netteté/Filtre Noir et Blanc/ton d'image [MONOCHROME] : Produit un ton en noir et blanc.

Les paramètres individuels sont les suivants.

- [CONTRASTE] : Distinction entre la lumière et l'ombre
- [NETTETE] : Netteté de l'image
- [SATURATION] : Éclat de la couleur
- [FILTRE N&B] : Crée une image en noir et blanc. La couleur du filtre est plus claire et la couleur complémentaire plus sombre.

- [N:NEUTRE] : Crée une image ordinaire en noir et blanc.
- [Ye:JAUNE] : Reproduit plus fidèlement des nuages blancs sur un ciel bleu.
- [Or:ORANGE] : Accentue légèrement les couleurs d'un ciel bleu et d'un coucher du soleil.
- [R:ROUGE] : Accentue fortement les couleurs d'un ciel bleu et la luminosité des feuilles d'automne.
- [G:VERT] : Accentue fortement les couleurs des lèvres rouges et des feuilles vertes.

[TON IMAGE] : Colorie les images en noir et blanc.

- [N:NEUTRE] : Crée une image ordinaire en noir et blanc.
- [S:SEPIA] : Sépia
- [B:BLEU] : Bleu
- [P:VIOLET] : Violacé
- [G:VERT] : Verdâtre

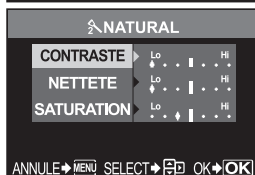
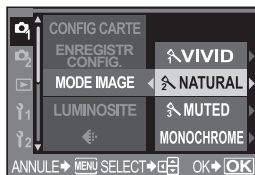

Les paramètres d'ajustement sont mémorisés dans chaque mode d'effet de photo. Vous pouvez également sélectionner les modes d'effet de photo sur l'écran de contrôle.

3

Fonctions de prise de vue – Exposition, image et couleur

Luminosité

Outre le réglage de luminosité **[NORMAL]**, vous pouvez sélectionner entre deux autres réglages de luminosité.

FORTE LUMINOSITE (H) : Luminosité dégradée vers le clair.

TON GRAVE (L) : Luminosité dégradée vers le sombre.

NORMAL : En général, utilisez le mode **[NORMAL]**.

FORTE LUMINOSITE

Pour la prise de vue d'un sujet en grande partie surexposé.



TON GRAVE

Pour la prise de vue d'un sujet en grande partie sous-exposé.



MENU ▶ **[Q]** ▶ **[LUMINOSITE]**

! Remarques

- Le réglage du contraste ne fonctionne pas lorsque le mode **[FORTE LUMINOSITE]** ou **[TON GRAVE]** est réglé.

Réduction du bruit

Cette fonction réduit le bruit qui est généré pendant de longues expositions. Lors de la prise de vue de scènes de nuit, les vitesses d'obturation sont lentes et des parasites ont tendance à apparaître dans les images. Lorsque la vitesse d'obturation est basse, la fonction de réduction du bruit est activée et l'appareil photo réduit automatiquement le bruit pour produire des images plus claires. Mais la durée de prise de vue est environ deux fois plus longue qu'à la normale.



DESACTIVE



ACTIVE

MENU ▶ **[Q]** ▶ **[REDUC BRUIT]**

[DESACTIVE]/[ACTIVE]

- La réduction du bruit est effectuée après la prise de vue.
- Le voyant d'accès de carte clignote pendant la réduction du bruit. Vous ne pouvez pas prendre une autre vue tant que le voyant d'accès de carte ne s'éteint pas.
- [busy]** s'affiche dans le viseur pendant la réduction du bruit.

! Remarques

- Quand le mode **SCENE** est réglé sur **[NIGHT]**, **[REDUC BRUIT]** se règle sur **[ACTIVE]**.
- Lorsque **[Q]** (en série) est réglé, **[REDUC BRUIT]** est automatiquement **[DESACTIVE]**.
- Cette fonction risque de ne pas agir efficacement avec certains éclairages et certains sujets.

Filtre de bruit – Réglage du niveau du filtre de bruit

Vous pouvez sélectionner le niveau de traitement du bruit. En général, utilisez **[STANDARD]**. **[ELEVÉ]** est recommandé lors d'une prise de vue haute sensibilité.

MENU ▶ **[F]** ▶ **[FILTRE BRUIT]**
[DESACTIVE]/[FAIBLE]/[STANDARD]/[ELEVÉ]

! Remarques

- La prise de vue en série est impossible lorsque **[FILTRE BRUIT]** est réglé sur **[ELEVÉ]**.

Spectre couleur

Cette fonction permet de sélectionner le nombre de couleurs qui seront reproduites sur l'écran ACL ou l'imprimante. Le premier caractère des noms de fichiers d'images indique le spectre couleur actuel.  «Nom de fichier» (P. 68)

Pmdd0000.jpg	[sRGB]	Spectre couleur standardisé pour Windows.
└─ P : sRGB	[Adobe RGB]	Spectre couleur pouvant être réglé par
└─ _ : Adobe RGB		Adobe Photoshop.

MENU ▶ **[1]** ▶ **[ESP.COULEUR]**

Anti-vibration

Cette fonction minimise le tremblement de l'appareil dû aux vibrations lorsque le miroir bouge. Vous pouvez sélectionner l'intervalle entre le moment où le miroir est levé jusqu'au déclenchement de l'obturateur. Ce dispositif peut être utile lors des photos d'astres ou des photos microscopiques ou d'autres situations de photographie où une vitesse d'obturateur très lente est utilisée et que les vibrations de l'appareil photo doivent être réduites au minimum.

MENU ▶ **[F]** ▶ **[ANTI-VIBRATION]**
[DESACTIVE]/[1SEC]-[30SEC]

3

Fonctions de prise de vue – Exposition, image et couleur

Affichage d'une seule image/en gros plan



Les opérations de base pour la visualisation des photos sont illustrées ci-dessous. Toutefois, avant d'utiliser une de ces fonctions, suivez l'étape 1 ci-dessous.

1 Appuyez sur la touche (affichage).

(Affichage d'une seule vue)

- La dernière vue enregistrée apparaît.
- L'écran ACL s'éteint après 1 minute de non utilisation. L'appareil photo s'éteint automatiquement si aucune opération n'est effectuée après 4 heures. Remettez en marche l'appareil.

2 Utilisez pour sélectionner les prises de vue que vous voulez visualiser. Vous pouvez également tourner la molette de réglage pour passer à Q afin d'obtenir un affichage en gros plan.

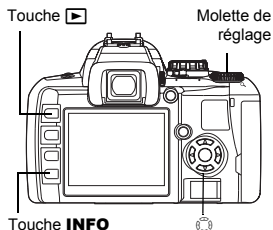

(Affichage en gros plan)

Pour changer la position du gros plan, appuyez sur .

- : Affiche la 10ème photo en arrière
- : Affiche la 10ème photo en avant
- : Affiche la photo suivante
- : Affiche la photo précédente

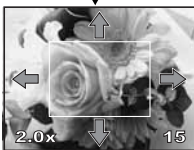

(Affichage de la position du gros plan)

Appuyez sur pour déplacer l'affichage de la position du gros plan.

Appuyez sur la touche **INFO**



(Affichage en gros plan)

Appuyez sur pour visualiser les gros plans, image par image.

- Appuyez sur la touche pour quitter le mode d'affichage.
- Le mode de prise de vue revient lorsque vous appuyez sur le déclencheur jusqu'à mi-course.

Affichage de l'index/Affichage du calendrier



Cette fonction est utile lorsque vous souhaitez rechercher une image particulière parmi un grand nombre d'images.

Pendant l'affichage image par image, le nombre d'images affichées passe de 4 à 9, à 16 à 25 chaque fois que vous tournez la molette de réglage vers

- : Passe à la vue précédente
- : Passe à la vue suivante
- : Passe à la vue du dessus
- : Passe à la vue du dessous

- Pour retourner à l'affichage d'une seule image, tournez la molette de contrôle sur

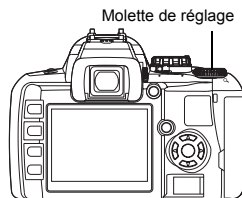

4

Fonctions d'affichage



(Affichage de l'index 9-vues)



(Affichage de l'index 4-vues)

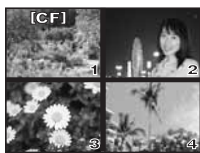

(Affichage d'une seule vue)



(Affichage de l'index 16-vues)



(Affichage de l'index 25-vues)

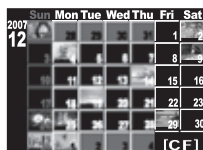

(Affichage du calendrier)

Affichage du calendrier

Grâce au calendrier, les images enregistrées sur la carte peuvent être affichées en fonction de leur date. Si plus d'une vue a été prise dans une journée, la première prise de vue sera affichée.

Utilisez pour sélectionner une date et appuyez sur la touche pour visualiser les images correspondant à la date sélectionnée en affichage d'une seule vue.

Vous pouvez afficher les informations détaillées sur la vue. Des informations de luminosité peuvent également être affichées avec un histogramme et des graphes de luminosité.

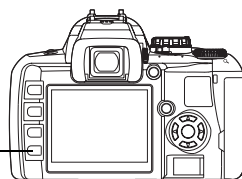

Touche **INFO**

Appuyez plusieurs fois sur la touche INFO jusqu'à ce que l'information désirée apparaisse.

- Ce réglage est enregistré et sera indiqué la prochaine fois que l'affichage de l'information sera demandé.

Vue seulement



Informations 1



Affiche le numéro de vue, les données de réservation d'impression, la protection, le mode d'enregistrement, et le numéro de fichier

Informations 2



Affiche le numéro de vue, les données de réservation d'impression, la protection, le mode d'enregistrement, le nombre de pixels, le taux de compression, la date et l'heure et le numéro de fichier

*Histogramme

Si les barres de l'histogramme sont plus hautes sur la droite, l'image est peut-être trop lumineuse. Si les barres de l'histogramme sont plus hautes sur la gauche, l'image est peut-être trop sombre. Compensez l'exposition ou refaites la prise de vue.

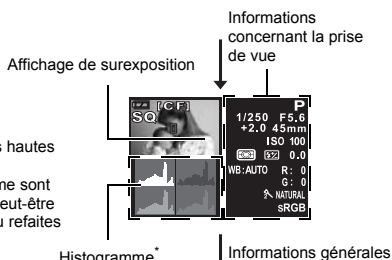

Affichage de sous-exposition

Les éléments sous-exposés (ombrés) de l'image enregistrée clignotent. Le mode d'enregistrement est aussi affiché



Affichage de surexposition

Les éléments surexposés de l'image enregistrée clignotent. Le mode d'enregistrement est aussi affiché



Affichage de l'histogramme

La distribution de la luminosité de l'image enregistrée est affichée dans un histogramme (graphique de composante de luminosité). Le mode d'enregistrement est aussi affiché

Diaporama

Cette fonction affiche une à une les images enregistrées sur la carte. Les images sont affichées une par une pendant 5 secondes environ à partir de l'image actuellement affichée. Le diaporama peut être activé à partir de l'affichage d'index. Vous pouvez sélectionner le nombre d'images affichées pendant le diaporama dans une palette de 1, 4, 9, 16 ou 25.

1 **MENU** ▶ [▶] ▶ [☰]

2 Utilisez [⊙] pour le réglage.

[☐1] Affichage de l'index 1-vue/ [☐4] Affichage de l'index 4-vues/ [☐9] Affichage de l'index 9-vues/ [☐16] Affichage de l'index 16-vues/ [☐25] Affichage de l'index 25-vues

3 Appuyez sur la touche [⊙] pour commencer le diaporama.

4 Appuyez sur la touche [⊙] pour arrêter le diaporama.



En sélectionnant [☐4]

4

Remarques

- Si on laisse le diaporama se dérouler seul pendant environ 30 minutes, l'appareil photo s'éteindra automatiquement.

Rotation de vues

Cette fonction vous permet de faire pivoter les vues et de les afficher verticalement sur l'écran ACL lors de l'affichage d'une seule vue. Cette fonction est pratique lorsque vous prenez des photos avec l'appareil à la vertical. Les images s'afficheront automatiquement dans la bonne direction, même si l'appareil est tourné.

MENU ▶ [▶] ▶ [☰]

[DESACTIVE]/[ACTIVE]

- Quand l'appareil est à [ACTIVE], l'image prise verticalement pivotera automatiquement et sera affichée pendant l'affichage. Vous pouvez également appuyer sur la touche [⊙] pour faire pivoter et afficher l'image.
- L'image pivotée est enregistrée sur la carte.

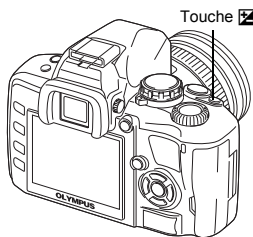
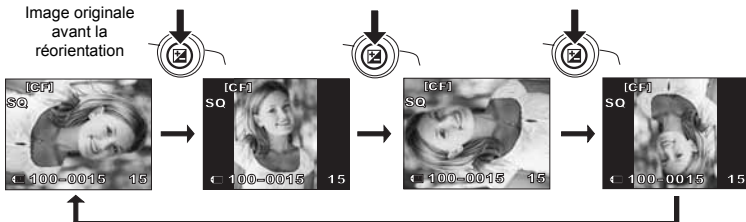



Image originale
avant la
réorientation



Affichage sur un téléviseur

Utilisez le câble vidéo fourni avec l'appareil photo pour afficher les images sur un téléviseur.

- 1** Coupez l'alimentation de l'appareil photo et du téléviseur, et raccordez le câble vidéo comme illustré.
- 2** Mettez le téléviseur en marche et le réglez sur le mode d'entrée vidéo. Pour obtenir des renseignements sur la sélection du mode d'entrée vidéo, consultez le mode d'emploi du téléviseur.
- 3** Mettez l'appareil photo en marche et appuyez sur la touche  (affichage).

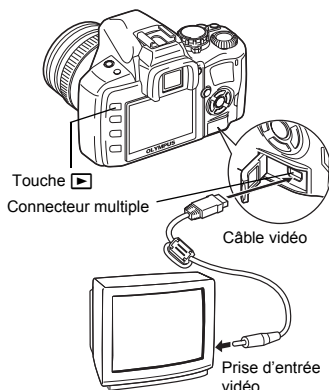

⚠ Remarques

- Assurez-vous d'utiliser le câble vidéo fourni pour raccorder l'appareil photo au téléviseur.
- Assurez-vous que le type de signal de sortie vidéo de l'appareil photo est le même que celui du téléviseur.  «Sélection du type de signal vidéo avant le raccordement au téléviseur» (P. 70)
- L'écran ACL de l'appareil photo s'éteint automatiquement lorsque le câble vidéo est raccordé à l'appareil photo.
- L'image peut paraître mal centrée selon le type d'écran du téléviseur.

Edition d'images fixes

Les images enregistrées peuvent être éditées et sauvegardées comme de nouvelles images. Les fonctions d'édition disponibles dépendent du format de l'image (mode d'enregistrement de l'image). Un fichier JPEG peut être imprimé tel quel sans modification. Un fichier RAW, par contre, ne peut pas être imprimé tel quel. Pour imprimer un fichier RAW, vous devez d'abord le convertir en format JPEG à l'aide de la fonction d'édition RAW.

Edition des images enregistrées en format de données RAW

Les images de format RAW sont traitées (réglage de la balance des blancs et de la netteté), et les données sont sauvegardées dans un nouveau fichier en format JPEG. Vous pouvez éditer les images enregistrées comme vous le souhaitez pendant que vous les contrôlez.

Le traitement d'image est effectué selon les réglages actuels de l'appareil photo.

Modifiez les réglages de l'appareil photo selon vos préférences avant l'édition.

Edition des images enregistrées en format de données JPEG

[NOIR&BLANC]	Crée des photos en noir et blanc.
[SEPIA]	Crée des photos avec une teinte sépia.
[YEUX ROUGES]	Flash atténuant l'effet «yeux rouges».
[SATURAT.]	Spécifie la profondeur de la couleur.
	Convertit la taille du fichier image à 1280 x 960, 640 x 480 ou 320 x 240.

1 **MENU** ▶ [] ▶ [EDIT]

2 Utilisez [] pour sélectionner les prises de vue que vous voulez visualiser. Appuyez sur la touche [OK].

- L'appareil photo reconnaît le format de données d'image.
- Pendant l'édition d'autres images, utilisez [] pour sélectionner une image.
- Pour les images enregistrées en format RAW+JPEG, un écran de sélection apparaît, et demande à l'utilisateur d'éditer les données appropriées.
- Appuyez sur la touche **MENU** pour quitter le mode d'édition.

3 **L'écran de réglage varie selon le format des images.**

Sélectionnez les données à éditer et effectuez les opérations suivantes selon le format des données d'images.

Confirmez le format de données à partir d'ici. RAW ou SHQ, HQ, SQ (= JPEG)



4

Fonctions d'affichage



Lors de l'édition d'une image JPEG

[NOIR&BLANC]/[SEPIA]/[YEUX ROUGES]/
[SATURAT.]/[]



Lors de l'édition d'une image RAW

L'édition de données RAW dépend des réglages actuels de l'appareil photo. Réglez l'appareil photo selon vos préférences avant la prise de vue.

- L'image éditée est enregistrée comme une autre image, distincte de l'image originale.

Remarques

- La correction des yeux rouges n'agit pas pour certaines images. Elle peut aussi affecter d'autres parties de l'image au-delà des yeux.
- Le changement de taille n'est pas possible dans les cas suivants :
Lorsque l'image a été enregistrée dans le format RAW, lorsque l'image a été retouchée sur un ordinateur, lorsque l'espace disponible n'est pas suffisant sur la carte mémoire, lorsque l'image a été enregistrée sur un autre appareil photo.
- Lorsqu'une image est redimensionnée ([]), vous ne pouvez pas sélectionner un nombre de pixels supérieur à celui de l'image originale.

Copie d'images

Cette fonction vous permet de copier des images sur une xD-Picture Card, sur une CompactFlash ou sur un Microdrive. Ce menu peut être sélectionné si les deux cartes sont insérées. La carte sélectionnée est la source de la copie.

[] [CF/xD] (P. 94)

Copie de toutes les images

1 **MENU** ▶ [] ▶ [TOUT COPIER]









2 Appuyez sur [OK].

3 Utilisez [] pour sélectionner [OUI].

4 Appuyez sur [OK].





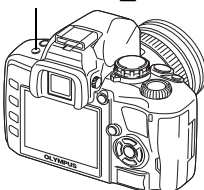

Copie des images sélectionnées

- 1 Affichez les images que vous souhaitez copier et appuyez sur la touche .**
 - Les images sélectionnées seront affichées entourées de cadres rouges.
 - Pour annuler la sélection, appuyez de nouveau sur la touche .
- 2 Appuyez sur  pour afficher les prochaines images que vous souhaitez copier et appuyez sur la touche .**
- 3 Après avoir sélectionné les images à copier, appuyez sur la touche **COPY**/ (copier).**
- 4 Utilisez   pour sélectionner [OUI], puis appuyez sur .**
 - Les vues sélectionnées peuvent être recopiées lors de l'affichage de l'index.

Touche **COPY**/



Copie d'une seule vue

- 1 Sélectionnez l'image voulue et appuyez sur la touche **COPY**/ (copier).**
- 2 Utilisez   pour sélectionner [OUI], puis appuyez sur .**

Protection des vues – Prévention d'effacement par inadvertance

Protégez les vues qui ne doivent pas être effacées. Les vues protégées ne risqueront pas d'être effacées lors d'une opération d'effacement d'une seule vue ou de toutes les vues.

Protection d'une seule vue

Affichez les images à protéger et appuyez sur la touche  (protection).

-  (symbole de protection) est affiché dans le coin supérieur droit de l'écran.

Pour annuler la protection

Affichez les images qui sont protégées et appuyez sur la touche .

Touche 

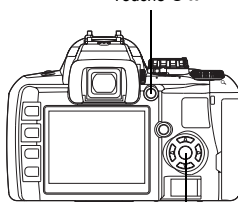



Touche 

Protection des vues sélectionnées

Cette fonction vous permet de protéger les images sélectionnées pendant l'affichage d'une seule vue ou l'affichage de l'index.

1 Affichez les images que vous souhaitez protéger et appuyez sur la touche .

- Les images sélectionnées seront affichées entourées de cadres rouges.
- Pour annuler la sélection, appuyez de nouveau sur la touche .
- Pendant l'affichage de l'index, appuyez sur  pour sélectionner les images à protéger et appuyez sur la touche .

2 Appuyez sur pour afficher les prochaines images que vous souhaitez protéger et appuyez sur la touche .

3 Après avoir sélectionné les images à protéger, appuyez sur la touche (protection).

Annulation de toutes les protections

Cette fonction vous permet d'annuler la protection de plusieurs images en une seule fois.

4

1 MENU [] [ANNUL PROTEC]

2 Utilisez pour sélectionner [OUI], puis appuyez sur .

Remarques

- Le formatage de la carte efface toutes les vues même si elles ont été protégées. ( P. 94)
- La rotation de vue ne peut pas être appliquée à des vues protégées.

Effacement des images

Cette fonction vous permet d'effacer les vues enregistrées. Vous pouvez sélectionner l'effacement d'une seule vue, qui n'efface que la vue actuellement affichée, l'effacement de toutes les vues, qui efface toutes les vues enregistrées sur la carte, ou l'effacement des vues sélectionnées, qui n'efface que les vues sélectionnées.

Remarques

- Pour les types de fichier d'image enregistrés en format RAW+JPEG, l'effacement d'une seule vue efface seulement les images JPEG, alors que les données RAW sont conservées. Pour les effacements de toute les vues et des vues sélectionnées, les données RAW et JPEG sont effacées.
- Les vues protégées ne peuvent pas être effacées. Annulez la protection avant d'effacer les vues.
- Une vue effacée ne peut pas être restituée.  «Protection des vues - Prévention d'effacement par inadvertance» (P. 61)

Effacement d'une seule vue



- 1 Affichez la vue qui doit être effacée.
- 2 Appuyez sur la touche (effacement).
- 3 Utilisez pour sélectionner [OUI], puis appuyez sur .

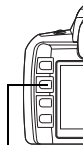

Touche



Effacement de toutes les vues

- 1 **MENU** **[CF]** **[CONFIG CARTE]**
 - 2 Utilisez pour sélectionner [TOUT EFFAC], puis appuyez sur .
 - 3 Utilisez pour sélectionner [OUI], puis appuyez sur .
- Toutes les vues sont effacées.



Effacement des vues sélectionnées

Cette fonction vous permet d'effacer les vues sélectionnées pendant l'affichage d'une seule vue ou l'affichage de l'index.

- 1 Affichez les images que vous voulez effacer et appuyez sur la touche .

 - Les images sélectionnées seront affichées entourées de cadres rouges.
 - Pour annuler la sélection, appuyez de nouveau sur la touche .
 - Pendant l'affichage de l'index, appuyez sur pour sélectionner les images à effacer et appuyez sur la touche .

- 2 Appuyez sur pour afficher les prochaines images à effacer et appuyez sur la touche .
- 3 Après avoir sélectionné les vues à effacer, appuyez sur la touche (effacement).
- 4 Utilisez pour sélectionner [OUI], puis appuyez sur .

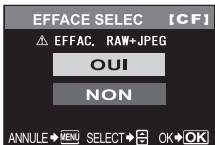

4

Fonctions d'affichage

5 Personnalisation des réglages/fonctions de l'appareil photo



Réglage personnalisé des réglages par défaut

Normalement, les réglages actuels de l'appareil photo (comprenant tous les changements que vous avez effectués) sont sauvegardés lorsque l'alimentation est coupée. Toutefois, les réglages par défaut de cet appareil photo peuvent être rétablis avec [REINITIALI.] et les réglages enregistrés à l'avance peuvent être rétablis avec [CONFIG.1] et [CONFIG.2]. Les réglages de l'appareil sont enregistrés à ce moment-là dans [CONFIG.1] et [CONFIG.2].

MENU ▶ [OK] ▶ [ENREGISTR CONFIG.]
[REINITIALI.]/[CONFIG.1]/[CONFIG.2]

- Si des réglages de menu ont déjà été enregistrés, [ENREG] s'affiche à côté de l'option [CONFIG.1]/[CONFIG.2].

Enregistrement des réglages de configurations

- 1 Sélectionnez [CONFIG.1]/[CONFIG.2] pour enregistrer et appuyez sur la touche .
 - 2 Sélectionnez [ENREG] et appuyez sur la touche .
- Pour annuler l'enregistrement, sélectionnez [REINITIAL].







Utilisation des configurations sauvegardées

Vous pouvez réinitialiser l'appareil photo avec les réglages [CONFIG.1] or [CONFIG.2] ou rétablir les réglages par défaut, effectués en usine.

[REINITIALI.] : Réinitialise les réglages par défaut.

[CONFIG.1]/[CONFIG.2] :

Réinitialise les réglages enregistrés.

- 1 Sélectionnez [REINITIALI.]/[CONFIG.1]/[CONFIG.2] et appuyez sur la touche .
- 2 Utilisez   pour sélectionner [OUI], puis appuyez sur .



5

Personnalisation des réglages/fonctions de l'appareil photo

Fonctions pouvant être enregistrées dans ENREGISTR CONFIG. & fonctions revenant à leur réglage par défaut

Fonction	Réglage par défaut	Enregistrement des réglages des configurations
MODE IMAGE	NATURAL	✓
LUMINOSITE	NORMAL	✓
	HQ	✓
	±0	✓
FILTRE BRUIT	STANDARD	✓
REDUC BRUIT	ACTIVE	✓
WB	AUTO	✓
ISO	AUTO	✓
MESURE		✓
MODE FLASH	Flash automatique*1	✓
	±0	✓
		✓
MODE AF	S-AF	✓
	AUTO	✓
AE BKT	DEACTIVE	✓
ANTI-VIBRATION	DEACTIVE	✓
Mode d'affichage	Affichage d'une seule vue (sans information)	—
TOUW	±0	—
SQ	1280 × 960, 1/8	✓
POP UP AUTO	ACTIVE	✓
AEL/AFL	mode1*2	✓
MEMO AEL/AFL	DEACTIVE	✓
LECTURE AEL	Réglé avec le mode de mesure.	✓
	DEACTIVE	✓
LUMIERE AF	ACTIVE	✓
EXTEND. LV	DEACTIVE	✓
GUIDE CADRE	DEACTIVE	✓
	2007.01.01 00:00	—
CF/xD	CF	—
NOM FICHIER	AUTO	—
	0	✓
(Sélection de la langue)	*3	—
SORTIE VIDEO	*3	—
	ACTIVE	✓
VISUAL IMAGE	5SEC	✓
VEILLE	1MIN	✓
LCD ECLAIRE	8SEC	✓
MODE USB	AUTO	—
ESP.COULEUR	sRGB	✓
PIXEL MAPPING	—	—
NETTOYAGE	—	—
	DIAL	—
FIRMWARE	—	—

✓: Peut être sauvegardé. —: Ne peut pas être sauvegardé.

*1: Selon le mode d'exposition sélectionné, les réglages par défaut changent.

*2: Selon le mode de mise au point sélectionné, les réglages par défaut changent.

*3: Les réglages par défaut varient selon la région d'achat de l'appareil photo.

Mode AEL/AFL

Vous pouvez utiliser la touche **AEL** à la place du déclencheur pour effectuer l'AF ou les opérations de mesure. Vous pouvez utiliser la touche des façons suivantes.

- Quand vous souhaitez faire la mise au point sur un sujet et ensuite changer la composition de la photo.
- Quand vous souhaitez régler l'exposition en mesurant une zone autre que celle mise au point par l'appareil.

Sélectionnez la fonction de la touche pour faire correspondre l'opération quand le déclencheur est pressé. Sélectionnez **[mode1]** ou **[mode2]** dans le mode de mise au point respectif.

MENU ▶ **[?]** ▶ **[AEL/AFL]**
[S-AF]/[C-AF]/[MF]

Modes disponibles en mode S-AF

Mode	Fonction du déclencheur				Fonction de la touche AEL	
	Mi-course		Pression complète		Lorsque AEL est maintenue enfoncée	
	Mise au point	Exposition	Mise au point	Exposition	Mise au point	Exposition
mode1	Mémorisée	Mémorisée	—	—	—	Mémorisée
mode2	—	Mémorisée	—	—	Mémorisée	—

Modes disponibles en mode C-AF

Mode	Fonction du déclencheur				Fonction de la touche AEL	
	Mi-course		Pression complète		Lorsque AEL est maintenue enfoncée	
	Mise au point	Exposition	Mise au point	Exposition	Mise au point	Exposition
mode1	Début de la mise au point	—	Mémorisée	Mémorisée	—	Mémorisée
mode2	—	Mémorisée	Mémorisée	—	Début de la mise au point	—

Modes disponibles en mode MF

Mode	Fonction du déclencheur				Fonction de la touche AEL	
	Mi-course		Pression complète		Lorsque AEL est maintenue enfoncée	
	Mise au point	Exposition	Mise au point	Exposition	Mise au point	Exposition
mode1	—	Mémorisée	—	—	—	Mémorisée
mode2	—	Mémorisée	—	—	S-AF	—

Réglage d'autres fonctions

Mémo AEL/AFL

Vous pouvez mémoriser et conserver l'exposition en appuyant sur la touche **AEL** (mémorisation de l'exposition).

MENU ▶ **[?]** ▶ **[MEMO AEL/AFL]**

[ACTIVE] : Appuyez sur la touche **AEL** pour mémoriser et maintenir l'exposition. Appuyez de nouveau pour annuler le maintien de l'exposition.

[DEACTIVE]: L'exposition sera mémorisée uniquement pendant que la touche **AEL** est appuyée.

Mesure AEL

Régler le mode de mesure afin que l'enfoncement de la touche **AEL** (mémorisation de l'exposition) mémorise l'exposition.

MENU ▶ **[?]** ▶ **[LECTURE AEL]**

[AUTO]/[M]/[S]/[A]/[HI]/[SH]

- **[AUTO]** effectue une mesure dans le mode sélectionné sous le mode **[MESURE]**.

Compensation de toutes les balances des blancs



Vous permet d'appliquer la même compensation à tous les modes de balance des blancs.

MENU ▶ [1] ▶ [TOUT 

[TOUT REGLER] : La même compensation est appliquée à tous les modes WB.

[TOUT REINITIALISER] : Tous les réglages de compensation de balance des blancs appliqués à chaque mode WB sont effacés.

Si vous sélectionnez [TOUT REGLER]

- 1) Utilisez  pour sélectionner le sens de la couleur.
R-B Rouge – Bleu/G-M Vert – Magenta
- 2) Utilisez  pour régler les valeurs de compensation. «Compensation de la balance des blancs» ( P. 51)
 - La balance des blancs ajustée peut être contrôlée.

Si vous sélectionnez [TOUT REINITIALISER]

- 1) Utilisez  pour sélectionner [OUI].

Apparition automatique

Le flash intégré sort automatiquement s'il y a peu ou pas de lumière lorsque l'appareil est en mode de scène ou **AUTO**.

Cette fonction vous permet d'empêcher que le flash intégré soit libéré automatiquement.

MENU ▶ [1] ▶ [POP UP AUTO]

[ACTIVE] : Le flash intégré est libéré automatiquement.

[DEACTIVE] : Le flash intégré n'est pas libéré automatiquement.

FONCTION

Ceci vous permet d'affecter une fonction à la touche .

MENU ▶ [1] ▶ [ FONCTION]

[DEACTIVE]

Ne permet pas l'attribution de fonction.



Appuyez sur la touche  pour acquérir la valeur de balance des blancs.

 «Réglage de la balance des blancs de référence rapide» (P. 51)

[PHOTO TEST]

Le fait d'appuyer sur le déclencheur tout en pressant la touche  vous permet de vérifier l'image que vous venez de prendre sur l'écran (dispositif de visualisation d'image) sans avoir à enregistrer l'image sur la carte. C'est pratique, puisque cela vous permet de visualiser l'image sans l'enregistrer.

[PREVISU.] [LIVE PREVIEW] (électronique)

Si vous tenez la touche  enfoncée, vous pouvez utiliser la fonction de prévisualisation de la profondeur de champ.

 «Fonction de contrôle de la profondeur de champ» (P. 30)

Amélioration de la vue en direct

Pendant la prise de vue directe, vous pouvez éclaircir le moniteur pour faciliter la mise au point du sujet.

MENU ▶ [1] ▶ [EXTEND. LV]

[DEACTIVE]

Le sujet est affiché sur l'écran ACL avec le niveau de luminosité ajusté en fonction de l'exposition choisie. Vous pouvez prendre la photo en effectuant préalablement la mise au point par l'écran ACL pour obtenir une photo comme vous le souhaitez.

[ACTIVE]

L'appareil photo ajuste automatiquement le niveau de luminosité et affiche le sujet sur l'écran ACL pour faciliter la mise au point. L'effet des ajustements de la balance des blancs et de la compensation d'exposition ne sera pas reflété sur l'écran ACL.

Nom de fichier

Lorsque vous prenez une vue, l'appareil photo lui affecte un nom de fichier unique et la sauvegarde dans un dossier. Le nom de dossier et de fichier peut être utilisé plus tard pour le traitement des fichiers sur un ordinateur.

Les noms de fichiers sont spécifiés, comme sur l'illustration suivante.

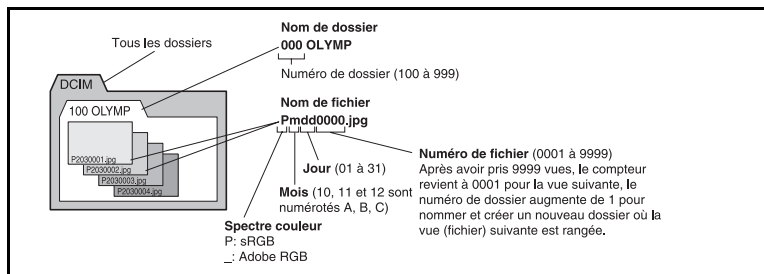

MENU ▸ [1/2] ▸ [NOM FICHIER]

[AUTO]

Lorsqu'une nouvelle carte est insérée, les numéros de traitement des fichiers de la carte précédente sont retenus. Si la nouvelle carte contient des fichiers ayant les mêmes numéros que ceux de la carte précédente, les numéros de fichiers de la nouvelle carte commenceront par le numéro suivant le dernier de la carte précédente.

[REINITIAL]

Lorsqu'une nouvelle carte est insérée, les numéros de dossiers commencent par 100 et les numéros de fichiers par 0001. Si la carte insérée contient des images, les numéros de fichiers commencent par le numéro suivant le dernier numéro de fichier sur la carte.

- Lorsque les numéros de dossiers et de fichiers ont atteint tous les deux le nombre maximal (999/9999), il n'est plus possible d'enregistrer des images même si la carte n'est pas pleine. Aucune vue ne peut être prise. Remplacez la carte.

Visualisation de l'image – Vérification de la vue immédiatement après la prise de vue

Cette fonction vous permet d'afficher sur l'écran ACL la vue que vous venez de prendre tout son enregistrement sur la carte, et de sélectionner sa durée d'affichage. Elle est utile pour faire un contrôle rapide de la vue que vous venez tout juste de prendre. Le mode de prise de vue revient lorsque vous appuyez sur le déclencheur à mi-course pendant la vérification de la photo.

MENU ▸ [1/2] ▸ [VISUAL IMAGE]

[DEACTIVE]

La vue en cours d'enregistrement sur la carte n'est pas affichée.

[1SEC] – [20SEC]

Sélectionne la durée de l'affichage de chaque image. La durée peut être réglée par unités de 1 seconde.

Réglage du signal sonore

L'appareil photo émet des signaux sonores lorsque des touches sont pressées. Vous pouvez mettre en service ou hors service les signaux sonores avec cette fonction.

MENU ▸ [1/2] ▸ [●●●]

[DEACTIVE]/[ACTIVE]

5

Personnalisation des réglages/fonctions de l'appareil photo

Ajustement de la luminosité de l'écran

Cette fonction vous permet d'ajuster la luminosité de l'écran ACL afin de mieux le voir.

MENU ▶ [12] ▶ [☰]

Utilisez  pour régler la luminosité.

Minuterie

Au bout d'un temps spécifié, l'appareil photo se met en mode de veille (attente) pour économiser l'énergie de la batterie si aucune opération n'est effectuée. Une fois l'écran de contrôle affiché pendant une période donnée, l'éclairage s'éteint. Au bout d'un certain temps, l'appareil photo passe ensuite en mode de veille. **[VEILLE]** vous permet de sélectionner la durée avant la mise en mode de veille. **[DESACTIVE]** vous permet d'annuler le mode de veille. L'appareil se remet en marche dès que vous touchez une touche (le déclencheur, le pavé directionnel, etc.).

MENU ▶ [12] ▶ **[VEILLE]**

[DESACTIVE]/[1MIN]/[3MIN]/[5MIN]/[10MIN]



Minuterie de l'éclairage

Pour économiser l'énergie de la batterie, une fois l'écran de contrôle affiché pendant une période donnée, l'éclairage de l'écran ACL s'éteint et l'écran ACL s'assombrit. **[HOLD]** permet de maintenir l'éclairage actif. L'éclairage de l'écran ACL se remet en marche dès que vous appuyez sur une touche (le déclencheur, le pavé directionnel, etc.).

MENU ▶ [12] ▶ **[LCD ECLAIRE]**

[8SEC]/[30SEC]/[1MIN]/[HOLD]

Mode USB

Vous pouvez raccorder directement l'appareil photo à un ordinateur ou à une imprimante avec le câble USB fourni. Si l'appareil raccordé est spécifié au préalable, le réglage de raccordement USB normalement nécessaire chaque fois que le câble est raccordé à l'appareil photo sera superflu. Pour obtenir de plus amples détails sur la façon de raccorder l'appareil photo à d'autres dispositifs, référez-vous à «Connexion de l'appareil photo à une imprimante» ( P. 73) et à «Raccordement de l'appareil photo à un ordinateur» ( P. 78).

MENU ▶ [12] ▶ **[MODE USB]**

[AUTO]

L'écran de sélection de connexion USB s'affiche chaque fois que vous branchez le câble à un ordinateur ou à une imprimante.

[NORMAL]

Vous permet de transférer des images vers un ordinateur. Sélectionnez aussi cette fonction pour utiliser le logiciel OLYMPUS Master via le raccordement PC.

[MTP]

Vous permet de transférer des images vers un ordinateur exécutant Windows Vista sans recourir au logiciel OLYMPUS Master.

[CONTROLE]

Vous permet de commander l'appareil photo depuis un ordinateur avec le logiciel OLYMPUS Studio en option.

[SIMPLE]

Peut être spécifié lorsque l'appareil est relié à une imprimante de type PictBridge. Des photos peuvent être imprimées directement sans ordinateur.

 «Connexion de l'appareil photo à une imprimante» (P. 73)

[PERSO]

Peut être spécifié lorsque l'appareil est relié à une imprimante de type PictBridge. Les images peuvent alors être imprimées en fonction du nombre spécifié, du papier utilisé et d'autres réglages.

 «Connexion de l'appareil photo à une imprimante» (P. 73)

Changement de la langue de l'affichage

Vous pouvez remplacer la langue utilisée pour l'affichage sur l'écran et les messages d'erreur, c'est-à-dire l'anglais, par une autre langue.

MENU ▶ [12] ▶

Appuyez sur pour sélectionner la langue devant être utilisée.

- Vous pouvez ajouter une autre langue avec le logiciel OLYMPUS Master fourni.
Pour de plus amples détails, reportez-vous à l'Aide dans le logiciel OLYMPUS Master.
(P. 77)

Sélection du type de signal vidéo avant le raccordement au téléviseur

Cette fonction vous permet de sélectionner NTSC ou PAL selon le type de signal vidéo du téléviseur.

Cette fonction doit être réglée si l'appareil photo est relié à un téléviseur dans un autre pays pour l'affichage des images. Assurez-vous que le type de signal vidéo correct est sélectionné avant de raccorder le câble vidéo. Si vous n'utilisez pas le bon type de signal vidéo, les images enregistrées ne seront pas lues correctement sur votre téléviseur.

MENU ▶ [12] ▶ [SORTIE VIDEO]

[NTSC]/[PAL]

Les types de signaux vidéo de téléviseur dans la plupart des pays et régions

Vérifiez le type de signal vidéo avant de raccorder l'appareil photo à un téléviseur.

NTSC	Amérique du Nord, Japon, Taiwan, Corée
PAL	Europe, Chine

(Mode sous l'eau)

Il est possible de permuter (SPORT) et (NUIT+PORTRAIT) de la molette de mode sur (SOUS-MARIN MACRO) et (SOUS-MARINE LARGE). Utilisez la protection imperméable pendant les prises de vue sous l'eau.

MENU ▶ [1] ▶ /

[DIAL] / [DIAL

Firmware

La version du firmware de votre produit sera affichée.

Lorsque vous vous interrogez à propos de votre appareil photo ou des accessoires ou lorsque vous voulez télécharger le logiciel, vous devez déterminer quelle version de chaque produit vous utilisez.

MENU ▶ [12] ▶ [FIRMWARE]

Appuyez sur . La version du firmware de votre produit sera affichée. Appuyez sur la touche pour revenir à l'écran précédent.

Réservation d'impression (DPOF)



Réservation d'impression

La réservation d'impression vous permet de sauvegarder des données d'impression (nombre de tirages et les informations de date/heure) avec les photos enregistrées sur la carte.

Insérez la carte qui contient les photos enregistrées dans l'appareil photo.

Les photos réglées avec la réservation d'impression peuvent être imprimées selon les procédures suivantes.

Impression via un laboratoire photo compatible DPOF

Vous pouvez imprimer les images à l'aide des données de réservation d'impression.

Impression à l'aide d'une imprimante compatible DPOF

Des images peuvent être imprimées directement d'une imprimante spécialisée sans utiliser d'ordinateur. Référez-vous au mode d'emploi de l'imprimante pour plus d'informations. Un adaptateur de carte pour ordinateur peut également être nécessaire.

! Remarques

- Les réservations DPOF définies à partir d'un autre type de matériel ne peuvent pas être modifiées par cet appareil photo. Vous devez utiliser le matériel d'origine pour faire des modifications. De plus, le fait de régler de nouvelles réservations DPOF à l'aide de cet appareil photo effacera les réservations précédentes réglées par un autre type de matériel.
- Certaines fonctions ne sont pas disponibles sur toutes les imprimantes ou dans tous les laboratoires photo.
- Les données RAW ne peuvent pas être imprimées.

Réservation d'une seule vue

Suivez les guides de fonctionnement pour régler la réservation d'impression pour une image.

1 MENU ▶ [RETOUR] ▶ [DPOF]

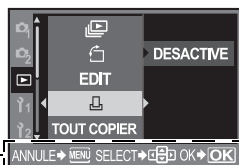

Guide de fonctionnement

2 Sélectionnez [DPOF] et appuyez sur la touche [OK].

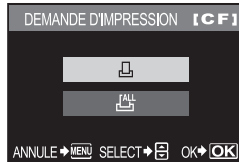

3 Appuyez sur [OK] pour sélectionner la vue que vous voulez utiliser comme réservation d'impression, puis appuyez sur [RETOUR] pour régler le nombre de tirages.

- Pour régler la réservation d'impression pour plusieurs images, répétez cette étape.



4 Appuyez sur **OK** lorsque vous avez terminé.

- L'écran de menu pour la réservation d'une seule vue apparaît.

5 Utilisez **OK** pour sélectionner le format de date et d'heure.

[AUCUN] Les photos sont imprimées sans date ni heure.

[DATE] Les photos sont imprimées avec la date de prise de vue.

[HEURE] Les photos sont imprimées avec l'heure de prise de vue.

6 Sélectionnez [ENREG] et appuyez sur la touche **OK**.

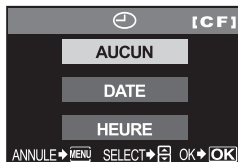

Réservation de toutes les images

Effectue la réservation pour toutes les photos enregistrées sur la carte. Le nombre de tirage est fixé à 1.

1 MENU ▶ [▶] ▶ [📄]

2 Sélectionnez [📄] et appuyez sur la touche **OK**.

3 Utilisez **OK** pour sélectionner le format de date et d'heure.

[AUCUN] Les photos sont imprimées sans date ni heure.

[DATE] Les photos sont imprimées avec la date de prise de vue.

[HEURE] Les photos sont imprimées avec l'heure de prise de vue.

4 Sélectionnez [ENREG] et appuyez sur la touche **OK**.

Annulation des données de réservation d'impression

Vous pouvez annuler toutes les données de réservation d'impression ou simplement celles des photos sélectionnées.

1 MENU ▶ [▶] ▶ [📄]

Annulation des données de réservation d'impression pour toutes les photos

2 Sélectionnez [📄] ou [📄] et appuyez sur la touche **OK**.

3 Sélectionnez [REINITIAL] et appuyez sur la touche **OK**.



Annulation des données de réservation d'impression pour une photo sélectionnée

2 Sélectionnez [📄] et appuyez sur la touche **OK**.

3 Sélectionnez [CONSERVER] et appuyez sur la touche **OK**.

4 Utilisez **OK** pour afficher l'image pour laquelle vous voulez annuler les données de réservation d'impression, puis appuyez sur **OK** pour régler le nombre de tirages sur 0.

5 Appuyez sur **OK** lorsque vous avez terminé.

6 Utilisez **OK** pour sélectionner le format de date et d'heure.

- Ce réglage est appliqué à toutes les images avec des données de réservation d'impression.

7 Sélectionnez [ENREG] et appuyez sur la touche **OK**.

Impression directe (PictBridge)



En connectant l'appareil photo à une imprimante compatible PictBridge avec le câble USB, vous pouvez imprimer directement des photos enregistrées. Pour déterminer si votre imprimante est compatible avec la norme PictBridge, consultez le mode d'emploi de votre imprimante.

PictBridge

Il s'agit d'une norme de raccordement des appareils photo numériques et des imprimantes de différents fabricants permettant d'imprimer des photos directement.

STANDARD

Toutes les imprimantes prenant PictBridge en charge disposent de réglages d'impression standard. En sélectionnant **[STANDARD]** sur les écrans de réglage (➔ P. 75), vous pouvez imprimer des photos selon ces réglages. Reportez-vous au manuel d'utilisation de votre imprimante ou contactez le fabricant pour obtenir des détails sur les réglages standard de votre imprimante.

- Les modes d'impression disponibles et les réglages tel que le format de papier varient selon le type de l'imprimante utilisée. Consultez le mode d'emploi de l'imprimante pour de plus amples détails.
- Pour de plus amples détails sur les types de papier d'impression, les cartouches d'encre, etc., consultez le mode d'emploi de l'imprimante.

! Remarques

- Utilisez une batterie complètement chargée pour l'impression.
- Les images enregistrées en données RAW ne peuvent pas être imprimées.
- L'appareil photo ne passe pas en mode de veille alors qu'il est raccordé au câble USB.

Connexion de l'appareil photo à une imprimante

Utilisez le câble USB fourni pour connecter l'appareil à une imprimante compatible PictBridge.

1 Mettez l'imprimante en marche et connectez le connecteur multiple de l'appareil photo au port USB de l'imprimante à l'aide du câble USB

- Pour de plus amples détails sur la mise en marche de l'imprimante et sur la position du port USB, consultez le mode d'emploi de l'imprimante.

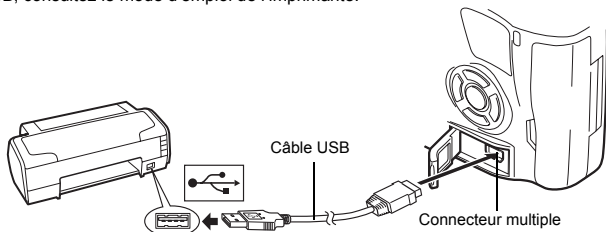

2 Mettez l'appareil photo en marche.

- L'écran de sélection pour le connecteur USB est affiché.

3 Utilisez pour sélectionner [IMPRESSION FACILE] ou [IMPRESSION SPÉCIALE].

Si vous sélectionnez [IMPRESSION FACILE]

- Allez à «Impression simple» (P. 74).

Si vous sélectionnez [IMPRESSION SPÉCIALE]

- [UN MOMENT] s'affiche puis l'appareil photo et l'imprimante sont connectés.
Allez à «Impression personnalisée» (P. 74).

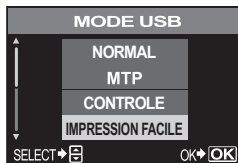

! Remarques



- Si l'écran ne s'affiche pas au bout de plusieurs minutes, débranchez le câble USB, puis redémarrez à partir de l'étape 1.

Impression simple

1 Utilisez pour afficher les images que vous souhaitez imprimer sur l'appareil.

- Affichez l'image souhaitée pour l'impression sur l'appareil et connectez l'appareil avec l'imprimante en utilisant un câble USB. L'écran sur la droite apparaît brièvement.

2 Appuyez sur la touche (impression).

- L'écran de sélection d'image apparaît lorsque l'impression est terminée. Pour imprimer une autre image, utilisez  pour sélectionner l'image et appuyez sur la touche .
- Pour quitter, débranchez le câble USB de l'appareil pendant que l'écran de sélection d'image est affiché.



6

Impression

Impression personnalisée

1 Suivez les guides de fonctionnement pour régler une option d'impression.

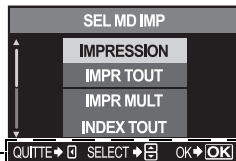

Suivez le guide de fonctionnement affiché ici.

Sélection du mode d'impression

Sélectionnez le type d'impression (mode d'impression). Les modes d'impression disponibles sont illustrés ci-dessous.

- | | |
|------------------------|--|
| [IMPRESSION] | Imprime les photos sélectionnées. |
| [IMPR TOUT] | Imprime toutes les photos enregistrées sur la carte et fait un tirage pour chaque photo. |
| [IMPR MULT] | Imprime plusieurs exemplaires de la même photo dans des cadres séparés sur la même feuille. |
| [INDEX TOUT] | Imprime un index de toutes les photos enregistrées sur la carte. |
| [DEMANDE D'IMPRESSION] | Imprime selon la réservation d'impression que vous avez effectuée. S'il n'y a pas de photo avec réservation d'impression, cette option n'est pas disponible. (P. 71) |

Réglage des postes du papier d'impression

Ce réglage varie selon le type d'imprimante. Si le seul réglage disponible est le réglage STANDARD de l'imprimante, vous ne pourrez pas changer ce réglage.

[TAILLE] Règle le format de papier que l'imprimante supporte.

[SANS BORD] Sélectionne si la photo est imprimée en remplissant toute la feuille de papier ou à l'intérieur d'un cadre vierge.

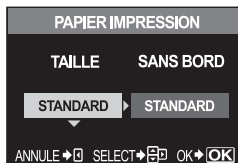

[IMAGES/PAGE] Règle le nombre d'images par feuille. Affiché lorsque vous avez sélectionné **[IMPR MULT]**.

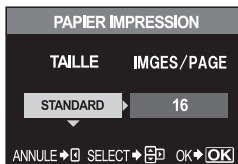

Sélection des photos que vous voulez imprimer

Sélectionnez les photos que vous voulez imprimer. Les photos sélectionnées peuvent être imprimées plus tard (réservation d'une seule photo), ou la photo que vous affichez peut être imprimée sur le champ.

[IMPRESSION](OK) Imprime la photo actuellement affichée. S'il y a une photo sur laquelle la réservation **[1 IMPRIMEE]** a déjà été appliquée, seule la photo réservée sera imprimée.

[1 IMPRIMEE](A) Applique une réservation d'impression à la photo actuellement affichée. Si vous voulez appliquer une réservation sur d'autres photos après l'application de **[1 IMPRIMEE]**, utilisez **(B)** pour les sélectionner.

[PLUS](C) Règle le nombre de tirages et d'autres éléments pour la photo actuellement affichée, et si elle est à imprimer ou non.

(D) «Réglage des données d'impression» (P. 75)



Réglage des données d'impression

Sélectionne si les données d'impression telles que la date, l'heure ou le nom de fichier sont imprimées ou non sur la photo.

(E) Règle le nombre de tirages.

[DATE] Imprime la date et l'heure enregistrées sur la photo.

[NOM FICHIER] Imprime le nom de fichier enregistré sur la photo.

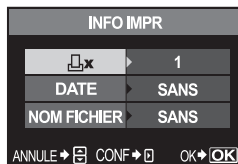

2 Une fois que vous avez réglé l'impression et les données d'impression pour les images, sélectionnez [IMPRESSION] et appuyez sur .

[IMPRESSION] Transfère les photos à imprimer vers l'imprimante.

[ANNULER] Annule les réglages. Toutes les données de réservation d'impression seront perdues. Si vous voulez garder les données de réservation d'impression et faire d'autres réglages, appuyez sur . Ce qui vous fait revenir au réglage précédent.

- Pour arrêter et annuler l'impression, appuyez sur la touche .

[POURSUIVRE] Continue l'impression.

[ANNULER] Annule l'impression. Toutes les données de réservation d'impression seront perdues.

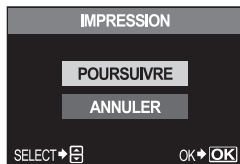
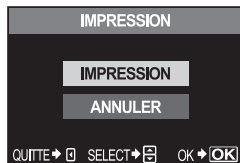

Organigramme

Raccordez simplement l'appareil photo à un ordinateur avec le câble USB, et vous pourrez facilement transférer des images enregistrées sur la carte vers l'ordinateur avec le logiciel OLYMPUS Master fourni.

Éléments à préparer

- OLYMPUS Master 2 CD-ROM
- Câble USB
- Un ordinateur équipé d'un port USB

Installation du logiciel OLYMPUS Master
(Référez-vous au guide d'installation inclus avec le logiciel OLYMPUS Master)

Raccordez l'appareil photo à l'ordinateur avec le câble USB fourni (P. 78)

Démarrage du logiciel OLYMPUS Master (P. 79)

Enregistrement d'images sur votre ordinateur (P. 79)

Débranchement de l'appareil photo de l'ordinateur (P. 80)

Utilisation du logiciel OLYMPUS Master fourni

Qu'est-ce que le logiciel OLYMPUS Master?

OLYMPUS Master est un programme de gestion d'images avec des fonctions de visualisation et d'édition pour des photos prises avec votre appareil photo numérique. Une fois que le logiciel est installé sur votre ordinateur, vous pouvez profiter des fonctions suivantes.

- **Transfert d'images de l'appareil photo ou d'un support amovible vers votre ordinateur**
- **Visualisation d'images**
Vous pouvez également profiter d'un affichage en diaporama et avec son.
- **Groupement et organisation des images**
Vous pouvez organiser des images en album ou en dossiers. Les images transférées sont organisées automatiquement par date de prise de vue, vous permettant ainsi de rechercher rapidement les images souhaitées.
- **Corrections des images à l'aide d'un filtre et des fonctions de correction**
- **Édition d'images**
Vous pouvez tourner, réduire ou changer la taille de l'image.
- **Une variété de formats d'impression**
Vous pouvez facilement réaliser des impressions de vos photos.
- **Création d'images panoramiques**
Vous pouvez faire une vue panoramique à partir des photos que vous avez prises en utilisant la fonction Panoramique.
- **Mise à jour du firmware de l'appareil photo**

Pour plus d'informations sur d'autres fonctions d'OLYMPUS Master et sur l'utilisation du logiciel, consultez l'Aide du logiciel OLYMPUS Master.

Raccordement de l'appareil photo à un ordinateur

Raccordez l'appareil photo à l'ordinateur avec le câble USB fourni.

1 Utilisez le câble USB fourni pour connecter l'appareil au connecteur multiple de l'appareil photo.

- L'emplacement du port USB varie selon les ordinateurs. Pour de plus amples détails, consultez le manuel de l'ordinateur.

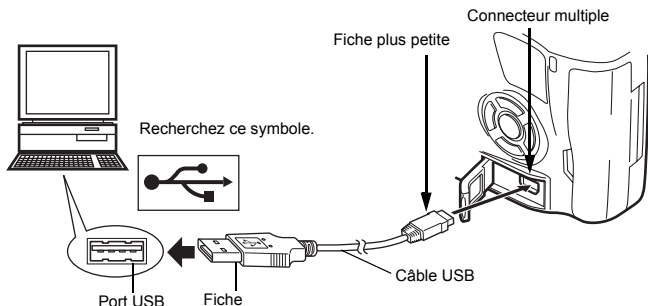

2 Réglez l'interrupteur d'alimentation de l'appareil photo sur ON.

- L'écran de sélection pour le connecteur USB est affiché.

3 Appuyez sur la touche pour sélectionner [NORMAL]. Appuyez sur la touche .

4 L'ordinateur reconnaît l'appareil photo comme une nouvelle unité.

- Windows

Lorsque vous raccordez l'appareil photo à l'ordinateur pour la première fois, l'ordinateur le reconnaît automatiquement. Cliquez sur «OK» lorsque le message annonçant que l'installation est terminée apparaît.

L'ordinateur reconnaît l'appareil photo en tant que «Disque amovible ».

- Macintosh

iPhoto est l'application de gestion d'image par défaut pour Mac OS. Lorsque vous raccordez votre appareil photo numérique pour la première fois, iPhoto se lancera automatiquement. Fermez iPhoto et démarrez OLYMPUS Master.

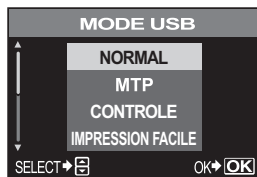

! Remarques

- Lorsque l'appareil photo est raccordé à un ordinateur, les touches de l'appareil ne fonctionnent pas.

Démarrage du logiciel OLYMPUS Master

■ Windows

1 Double-cliquez sur l'icône «OLYMPUS Master 2»  sur le bureau.

■ Macintosh

1 Double-cliquez sur l'icône «OLYMPUS Master 2»  du dossier «OLYMPUS Master 2».

- La fenêtre Parcourir apparaît.
- Lorsque OLYMPUS Master est lancé pour la première fois après l'installation, le premier écran de configuration de OLYMPUS Master et l'écran d'enregistrement client apparaissent avant la fenêtre Parcourir. Suivez les instructions à l'écran.



Pour quitter OLYMPUS Master

1 Cliquez sur «Quitter»  dans une fenêtre.

- OLYMPUS Master est fermé.

Affichage d'images de l'appareil photo sur un ordinateur

Téléchargement et sauvegarde d'images

1 Cliquez sur «Transférer des images»  dans la fenêtre Parcourir, puis cliquez sur «Depuis l'appareil photo» .

- La fenêtre vous permettant de sélectionner les photos que vous souhaitez transférer depuis l'appareil photo s'affiche. Toutes les images dans l'appareil photo apparaissent.

2 Sélectionnez «Nouvel album» et donnez-lui un nom.

3 Sélectionnez les fichiers images, puis cliquez sur «Transférer des images».

- Une fenêtre indiquant la fin du téléchargement apparaît.

4 Cliquez sur «Parcourir les images maintenant».

- Les images téléchargées apparaissent dans la fenêtre Parcourir.



7

Utilisation du logiciel OLYMPUS Master fourni

Débranchement de l'appareil photo de l'ordinateur

- 1 Veillez à ce que le voyant d'accès de carte ait cessé de clignoter.

Voyant d'accès de carte

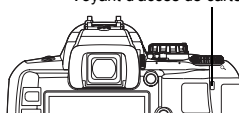

- 2 Préparez-vous à retirer le câble USB.

■ Windows

- 1) Cliquez sur l'icône de «Déconnecter ou éjecter le matériel» dans la barre des tâches.
- 2) Cliquez sur le message déroulant.
- 3) Cliquez sur «OK» sur la fenêtre «Le matériel peut être retiré en toute sécurité».



Cliquer

■ Macintosh

- 1) L'icône de la corbeille est remplacée par l'icône d'éjection lorsque vous faites glisser l'icône «Sans titre» ou «NO_NAME». Celle-ci se transforme en icône d'éjection.



- 3 Débranchez le câble USB de l'appareil photo.

7

! Remarques

- Pour les utilisateurs de Windows : Lorsque vous cliquez sur «Déconnecter ou éjecter le matériel», un message d'avertissement peut apparaître. Dans un tel cas, assurez-vous qu'aucune donnée d'image n'était téléchargée à partir de l'appareil photo, et qu'aucune application ouverte n'a accès aux fichiers d'image de l'appareil photo. Fermez de telles applications et cliquez de nouveau sur «Déconnecter ou éjecter le matériel», puis débranchez le câble USB.

Visualisation d'images fixes

- 1 Cliquez sur l'onglet «Album» dans la fenêtre Parcourir et sélectionnez l'album que vous souhaitez afficher.

- L'image d'album sélectionnée s'affiche dans la zone de miniature.

- 2 Double-cliquez sur la miniature d'image fixe que vous souhaitez afficher.

- OLYMPUS Master passe à la fenêtre d'édition des images et l'image est agrandie.
- Cliquez sur «Arrière»  pour revenir à la fenêtre Parcourir.

Miniature

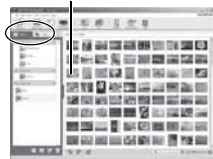

Pour augmenter le nombre de langues

Assurez-vous que la batterie est pleinement chargée !

- 1** Assurez-vous que l'ordinateur est connecté à Internet.
- 2** Branchez le câble USB dans le port USB de l'ordinateur.
- 3** Branchez l'autre extrémité du câble USB dans le connecteur USB de l'appareil photo.
 - L'appareil photo s'allume automatiquement.
 - L'écran ACL s'allume et l'écran de sélection de la connexion USB s'affiche.
- 4** Sélectionnez [NORMAL] et appuyez sur **OK**.
- 5** Dans la fenêtre **Parcourir**, sélectionnez «Appareil photo», puis «Mettre à jour l'appareil photo/Ajouter la langue d'affichage».
 - La fenêtre de confirmation de la mise à jour s'affiche.
- 6** Cliquez sur «OK».
 - La fenêtre de mise à jour de l'appareil photo s'affiche.
- 7** Cliquez sur «Ajouter une langue» dans la fenêtre de mise à jour de l'appareil photo.
 - La fenêtre «Ajouter la langue d'affichage de l'appareil photo» s'affiche.
- 8** Cliquez sur  et sélectionnez une langue.
- 9** Cliquez sur «Ajouter».
 - Lors de l'ajout ou du remplacement de la langue d'affichage, la fenêtre de confirmation de la mise à jour du micrologiciel de l'appareil photo peut apparaître.
- 10** Une fois la procédure de téléchargement terminée, l'écran de l'appareil photo indique «OK». Vous pouvez retirer les câbles et éteindre l'appareil photo. Une fois l'appareil photo redémarré, vous pouvez sélectionner la langue sous **[E]**.



7

Utilisation du logiciel OLYMPUS Master fourni

Transfert d'images vers votre ordinateur sans utiliser OLYMPUS Master

Votre appareil photo supporte USB Mass Storage Class. Vous pouvez transférer des images vers un ordinateur en raccordant l'appareil photo à l'ordinateur avec le câble USB fourni. Ceci peut être fait même sans utiliser OLYMPUS Master. Les systèmes d'exploitation suivants sont compatibles avec le raccordement USB :

Windows : Windows 98SE/Me/2000 Professional/XP Home Edition/XP Professional/Vista

Macintosh : Mac OS 9.0-9.2/X

! Remarques

- Si votre ordinateur exécute Windows 98SE, vous devez installer le pilote USB. Avant de connecter l'appareil à l'ordinateur avec le câble USB, double-cliquez sur les fichiers présents dans les dossiers suivants sur le CD-ROM OLYMPUS Master fourni.
(Nom du lecteur) : \win98usb\INSTALL.EXE
- Si votre ordinateur exécute Windows Vista, sélectionnez **[MTP]** à l'étape 3, page 83, pour utiliser Windows Photo Gallery.
- Le transfert des données n'est pas garanti dans les environnements suivants, même si votre ordinateur est équipé d'un port USB.
 - Windows 95/98/NT 4.0
 - Mises à niveau Windows 98SE depuis Windows 95/98
 - Mac OS 8.6 ou une version antérieure
 - Ordinateurs avec un port USB ajouté via une carte d'extension, etc.
 - Ordinateurs sans système d'exploitation installé en usine et ordinateurs assemblés

Informations et conseils de prise de vue

Conseils avant de commencer la prise de vue

L'appareil photo ne s'allume pas quand une batterie est chargée

La batterie n'est pas totalement chargée

- Chargez la batterie avec le chargeur.

La batterie est temporairement inutilisable en raison du froid

- La performance de la batterie décline en basse température, et la charge peut ne pas être suffisante pour allumer l'appareil photo. Retirez la batterie et réchauffez-la, en la mettant dans votre poche quelques temps.

Aucune photo n'est prise lorsque le déclencheur est enclenché

L'appareil photo s'éteint automatiquement

- Pour conserver l'énergie de la batterie, l'appareil passe automatiquement en mode de veille après un temps déterminé si aucune opération n'est effectuée, même quand l'appareil est allumé (quand l'écran est allumé). Dans ce cas, l'écran ACL s'éteindra. L'appareil photo s'éteint automatiquement si aucune opération n'est effectuée après 4 heures. L'appareil ne fonctionnera pas tant qu'il ne sera pas remis en marche.  «Minuterie» (P. 69)

Le flash n'a pas fini d'être rechargé

- Quand le flash est activé et que le symbole  apparaissant sur l'écran de contrôle ou le viseur clignote, cela indique que le flash n'a pas fini d'être rechargé. Attendez que le symbole cesse de clignoter, puis pressez le déclencheur.

Incapacité à faire la mise au point

- Quand le symbole de confirmation de mise au point correct clignote dans le viseur, cela indique que l'appareil photo est incapable de faire la mise au point en utilisant la mise au point automatique. Appuyez à nouveau sur le déclencheur.

La fonction de réduction du bruit est activée

- Lors de la prise de vue de scènes de nuit, les vitesses d'obturation sont lentes et des parasites ont tendance à apparaître dans les images. L'appareil photo active la fonction de réduction du bruit après la prise de vue à une vitesse d'obturation lente. La prise de vue n'est pas permise pendant l'activation de la fonction. Vous pouvez régler [REDUC BRUIT] à [DESACTIVE].  «Réduction du bruit» (P. 53)

La date et l'heure n'ont pas été réglées

L'appareil utilise les réglages en vigueur au moment de l'achat

- La date et l'heure ne sont pas réglées au moment de l'achat. Réglez la date et l'heure avant d'utiliser l'appareil photo.  «Réglage de la date et de l'heure» (P. 7)

La batterie a été retirée de l'appareil photo

- Les paramètres de date et d'heure reprendront les réglages d'usine par défaut si l'appareil photo est laissé sans batterie durant environ 1 jour. Les réglages seront perdus plus rapidement si la batterie a été introduite dans l'appareil puis retirée peu de temps après. Avant de prendre des images importantes, vérifiez que les réglages de la date et de l'heure sont corrects.

Conseils de prise de vue

Mise au point sur un sujet

Il existe plusieurs méthodes de mise au point, selon le sujet.

Le cadre AF n'est pas mis au point sur le sujet

- Utilisez la mémorisation de la mise au point pour mettre au point le cadre AF sur le sujet.
☞ «Si une mise au point satisfaisante est impossible (mémorisation de la mise au point)» (P. 31)

D'autres éléments que le sujet ont été pris pour la mise au point sur les cadres AF

- Réglez [••] (sélection du cadre AF) sur [•] et faites la mise au point sur le centre de l'image.
☞ «Sélection de cadre AF» (P. 42)

Le sujet se déplace rapidement

- Faites la mise au point sur un point situé environ à égale distance de l'appareil que le sujet que vous souhaitez photographier (en pressant le déclencheur à mi-course), puis recadrez votre image et attendez que le sujet entre dans le cadre.

Gros plan sur le sujet à l'aide d'un objectif macro

- Lorsque vous utilisez un objectif macro pour faire un gros plan sur le sujet, il est difficile de faire la mise au point automatiquement quand le taux de grossissement du sujet est important. Réglez l'appareil à mise au point manuelle (MF), tournez la bague de mise au point manuellement. ☞ «MF (mise au point manuelle)» (P. 43)

Faire des prises de vue lorsqu'il y a peu de lumière

- Le flash intégré peut être réglé pour fonctionner comme lumière d'appoint AF. Le flash, lorsqu'il est sorti, facilite la mise au point dans le mode AF lorsqu'il y a peu de lumière. ☞ «Utilisation du flash incorporé» (P. 36)

Les sujets qui sont difficiles à mettre au point

Il peut être difficile de faire la mise au point automatiquement dans les situations suivantes.

Le symbole de mise au point correcte clignote. Ces sujets ne sont pas au point.



Sujets insuffisamment contrastés



Sujets extrêmement lumineux au centre de la vue

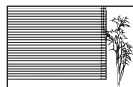

Sujet avec des motifs répétés

Le symbole de mise au point correcte s'allume mais la mise au point du sujet n'est pas faite.



Sujets placés à des distances différentes

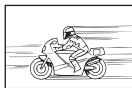

Sujets se déplaçant rapidement



Le sujet n'est pas positionné dans les cadres de mise au point automatique

Dans ces situations, faites la mise au point sur un sujet très contrasté se trouvant à la même distance que le sujet, recadrez la composition et faites la prise de vue.

Prendre des photos sans flou

Il existe plusieurs facteurs qui peuvent rendre la photo floue.

Le sujet est trop sombre

- Changez la vitesse d'obturation pour qu'elle corresponde à la luminosité du sujet. Si la vitesse d'obturation est lente pendant une prise de vue d'un sujet sombre, la photo ressortira probablement floue si le sujet bouge. D'autre part, quand le flash est éteint en **SCENE** (mode scène), la vitesse d'obturation devient plus lente.

Montez l'appareil sur un trépied. L'utilisation de la télécommande (en option) pour fermer le déclencheur est aussi un bon moyen de réduire le flou.

Il existe plusieurs façons de faire une prise de vue avec **[]** (MODE DIS) sous **SCENE** (mode scène). Comme la sensibilité ISO augmente automatiquement, vous pouvez tenir l'appareil et prendre des photos dans des situations de faible éclairage sans le flash.

L'appareil photo ou votre main bouge pendant la pression du déclencheur.

- Appuyez doucement sur le déclencheur ou tenez l'appareil fermement avec les deux mains.

Prenez des photos avec moins d'intensité de flash

Le flash s'allume automatiquement quand la luminosité n'est pas suffisante. Si le sujet est trop éloigné, le flash peut ne pas avoir d'effet. Voici comment prendre des photos sans flash dans ce type de situation.

Réglez **SCENE** (mode de scène) sur **[]** (MODE DIS)

- Comme la sensibilité ISO augmente automatiquement, vous pouvez tenir l'appareil et prendre des photos dans des situations de faible éclairage sans le flash.

Augmentez le réglage **[ISO]**

- Augmentez la valeur du réglage **[ISO]**. La photo peut devenir granuleuse.
 «Sensibilité ISO – Réglage de la sensibilité à la lumière» (P. 48)

La photo a trop de grain

Il existe plusieurs facteurs qui peuvent rendre la photo granuleuse.

L'augmentation de la sensibilité ISO

- Quand vous augmentez le réglage **[ISO]**, le «bruit» qui apparaît comme des points de couleur non voulue ou de l'irrégularité dans la couleur, peut apparaître et donner une apparence granuleuse. Cet appareil est équipé d'une fonction qui permet de faire des prises de vue à haute sensibilité en supprimant le bruit; cependant, l'augmentation de la sensibilité ISO crée des images plus granuleuses que lorsqu'une plus faible sensibilité est utilisée.

 «Sensibilité ISO – Réglage de la sensibilité à la lumière» (P. 48)

L'image prise apparaît blanchâtre

Ceci peut survenir quand la photo est prise dans des conditions de contre-jour ou de demi contre-jour. Ceci est causé par un phénomène appelé lueur ou fantôme. Autant que possible, envisagez une composition de façon à ce qu'aucune source de lumière puissante ne soit prise sur la photo. La lueur peut survenir lorsqu'il n'y a pas de source de lumière dans la photo. Utilisez un pare-soleil pour protéger l'objectif de la source de lumière. Si le pare-soleil n'a pas d'effet, utilisez votre main pour protéger l'objectif de la lumière.

Prise de photos avec une couleur correcte

La différence entre les couleurs d'une photo et les couleurs actuelles provient de la source de lumière illuminant le sujet. **[WB]** est la fonction qui permet à l'appareil photo de déterminer les bonnes couleurs. Normalement, le réglage **[AUTO]** fournit une balance de blancs optimale, mais selon le sujet, il peut être préférable d'essayer de faire des changements du réglage des **[WB]**.

- Quand le sujet est dans l'ombre dans un jour ensoleillé
- Quand le sujet est éclairé par une lumière naturelle et une lumière intérieur, comme près d'une fenêtre
- Quand il n'y a pas de blanc dans le cadre

 «Balance des blancs – Ajustement de la nuance des couleurs» (P. 49)

Prise de photos d'une plage blanche ou d'une scène de neige

Dans les cas ordinaires, des sujets lumineux comme de la neige apparaissent plus sombres qu'à la normale quand ils sont pris en photo. Il existe plusieurs méthodes pour capturer la blancheur.

- Réglez la compensation d'exposition vers **[+]**.
☞ «Compensation d'exposition – Variation de la luminosité de l'image» (P. 47)
- Utilisez **[P]** (PLAGE & NEIGE) en **SCÈNE** (mode scène) pour prendre la photo. Ce mode est plus approprié pour la prise de vue de mer par un jour ensoleillé ou de montagnes enneigées.
☞ «Modes scène» (P. 26)
- Utilisez **[□HI]** (contrôle de la surexposition).
Appuyez sur le déclencheur à mi-course au centre du viseur là où vous souhaitez surexposer le témoin. L'élément mesuré au centre sera réglé pour apparaître plus blanc.
☞ «Mode de mesure – Changement du système de mesure» (P. 46)
- Utilisez la fonction de fourchette automatique pour prendre la photo.
Si vous ne connaissez pas la quantité de compensation d'exposition, essayez d'utiliser la fourchette automatique. La valeur de compensation change légèrement à chaque fois que vous pressez le déclencheur. Si vous réglez une compensation d'exposition importante, vous pouvez changer la valeur de compensation vers le haut ou vers le bas en fonction de cette valeur et prendre la photo. ☞ «Exposition automatique différenciée» (P. 31)

Prise de vue d'un sujet en contre-jour

Si l'arrière-plan est trop lumineux par rapport au sujet, l'exposition sera affectée par les éléments lumineux et le sujet apparaîtra plus sombre. Ceci parce que l'appareil détermine l'exposition à partir de la luminosité de l'intégralité de l'écran.

- Réglez **[MESURE]** sur **[□]** (mesure ponctuelle) pour mesurer l'exposition du sujet dans le centre de la vue. Pour changer la composition, placez le sujet dans le centre de la vue. Tout en tenant la touche **AFL** enfoncée, changez la composition et appuyez sur la touche du déclencheur. ☞ «Mode de mesure – Changement du système de mesure» (P. 46)
- Activez le flash, réglez le mode de flash sur **[↓]** (flash d'appoint) et prenez la photo. Vous pouvez également prendre un sujet en contre-jour sans que le visage du sujet apparaisse sombre. Le **[↓]** (flash d'appoint) est utilisé pour les prises de vue en contre-jour et avec un éclairage fluorescent ou artificiel.
☞ «Réglage du mode de flash» (P. 35)

L'image s'avère trop lumineuse ou trop sombre

Pendant la prise de vue en mode **S** ou **A**, le réglage de la vitesse d'obturation ou de l'ouverture affiché dans l'écran de contrôle ou dans le viseur, peut clignoter. L'affichage en rouge signifie que l'exposition correcte ne peut pas être atteinte. Si vous prenez des vues ainsi, la photo apparaîtra trop claire ou trop sombre. Dans ce cas, changez la vitesse d'obturation ou la valeur d'ouverture.

☞ «**A**: Prise de vue priorité ouverture» (P. 27), «**S**: Prise de vue priorité vitesse» (P. 28)

Le(s) point(s) lumineux inconnu(s) apparaisse(nt) sur le sujet dans l'image prise

Cela peut être attribuable à des pixels pris sur le système à transfert de charge. Effectuez un **[PIXEL MAPPING]**. Si le problème persiste, recommencez le cadrage des pixels à plusieurs reprises. ☞ «Cadrage des pixels – Contrôle des fonctions de traitement d'image» (P. 92)

Augmentation du nombre d'images qui peuvent être prises

L'image capturée peut être enregistrée sur la carte. Les méthodes suivantes décrivent comment enregistrer plus d'images.

- Changez le mode d'enregistrement.
La taille d'une image varie selon le mode d'enregistrement. Quand vous n'êtes pas certain de la capacité disponible sur la carte, changez le mode d'image et prenez la photo. Plus la **[TAILLE IMAGE]** est petite et plus la **[COMPRESSION]** est grande, plus la taille de la photo devient petite. Vous pouvez sélectionner les deux dans **[SQ]** du mode d'enregistrement.
 «Sélection du mode d'enregistrement» (P. 45)
- Utilisez une carte avec une grande capacité.
Le nombre d'images enregistrables varie avec la capacité de la carte. Utilisez une carte avec une grande capacité.

Utilisation d'une nouvelle carte

Si vous utilisez une carte qui n'est pas de marque Olympus ou une carte pour une autre application, telle que pour un ordinateur, le message **[ERR CARTE]** apparaît. Pour utiliser cette carte avec cet appareil, utilisez la fonction **[FORMATER]** pour formater la carte.

 «Formatage de la carte» (P. 94)

Augmentez la durée de vie de la batterie

La fait d'effectuer n'importe lesquelles des opérations suivantes quand vous ne prenez pas de photos peut réduire l'énergie de la batterie.

- Appuyez répétitivement sur le déclencheur à mi-course
- Affichez répétitivement les images enregistrées pendant une longue période
- Utilisation de la fonction de vue en direct pendant une longue période

Pour conserver l'énergie de la batterie, éteignez l'appareil en cas de non utilisation.

Fonctions qui ne peuvent pas être sélectionnées dans le menu

Certains articles peuvent ne pas être sélectionnables dans les menus pendant l'utilisation du pavé directionnel.

- Articles qui ne peuvent pas être réglés avec le mode courant de prise de vues
- Articles qui ne peuvent pas être réglés parce qu'un article a déjà été réglé :
Combinaison de  et **[REDUC BRUIT]**, etc.

Sélection du mode d'enregistrement optimal

Les modes d'enregistrement sont divisés en 2 types principaux : RAW et JPEG. Les enregistrements en format RAW ne rendent pas les réglages de la compensation d'exposition, de la balance des blancs, etc., sur les images elles-mêmes. Les enregistrements en format JPEG rendent ces réglages. JPEG compresses également les images pour réduire la taille du fichier pendant leur enregistrement. Le format JPEG est divisé en types **[SHQ]**, **[HQ]** et **[SQ]** basés sur la taille de l'image (pixels élevé) et le taux de compression. Plus le taux de compression est haut, plus l'image apparaîtra granuleuse quand elle est agrandie durant l'affichage. Un guide rapide pour la sélection est montré ci-dessous.

Effectuez un ajustement fin des réglages de prise de vue sur l'ordinateur

- **[RAW]**

Pour imprimer des grandes images sur une feuille A3/A4/Pour éditer et traiter des images sur un ordinateur

- **[SHQ][HQ]** avec une grande taille de pixels

Pour imprimer des images en format carte postale

- **[SQ]** avec une grande taille de pixels

Pour envoyer l'image comme un fichier joint de courrier ou le poster sur un site Web

- **[SQ]** avec une petite taille de pixels

 «Liste de modes d'enregistrement» (P. 100)

Pour rétablir les fonctions à leurs réglages par défaut

- Les réglages sont enregistrés même quand l'alimentation est éteinte. Quand le commutateur d'alimentation est réglé sur «Modes de prise de vue simple» (P. 14), les réglages sont changés sur les réglages spécifiques.
- Pour retourner aux réglages par défaut, réglez **[REINITIALI.]** sous **[ENREGISTR CONFIG.]**. Vous pouvez sélectionner jusqu'à 2 types de réglages pour réinitialiser. Réglez les fonctions diverses de l'appareil et enregistrez en utilisant **[CONFIG.1]** ou **[CONFIG.2]** sous **[ENREGISTR CONFIG.]**.  «Réglage personnalisé des réglages par défaut» (P. 64)

Confirmation de l'exposition quand il est difficile de visualiser l'écran en extérieur

L'écran peut être difficile à visualiser et l'exposition difficile à confirmer pendant les prises de vues extérieures.

Pendant la vue en direct, appuyez sur la touche **INFO** de façon répétée pour afficher l'histogramme.

Les explications suivantes vous montrent comment lire facilement l'histogramme affiché.

Comment lire l'histogramme

- ① Si le graphique a trop de crête autour de ce point, l'image apparaîtra essentiellement noire.
- ② Si le graphique a trop de crête autour de ce point, l'image apparaîtra essentiellement blanche.
- ③ La zone indiquée en vert sur l'histogramme montre la distribution des luminances dans le cadre AF.

 "Vue en direct" (P. 18)

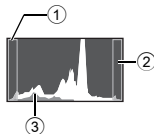

Conseils d'affichage

Compréhension des réglages et autres informations sur les photos prises

Affichez une photo, et appuyez sur la touche **INFO**. Appuyez plusieurs fois sur la touche pour changer la quantité d'information affichée.  «Affichage des informations» (P. 57)

Visualisation d'images sur un ordinateur

Visualisation d'images intégrales sur un écran d'ordinateur

La taille de la photo affichée sur un écran d'ordinateur change en fonction des réglages de l'ordinateur. Si l'écran est configuré sur 1024 x 768 et que vous utilisez Internet Explorer pour visualiser une photo avec une taille de 2048 x 1536 à 100 %, la photo ne pourra pas être vue dans son intégralité sans un déroulement de l'écran. Il existe plusieurs façons pour visualiser une image dans son intégralité sur un écran d'ordinateur.

Visualisez la vue en utilisant un logiciel de navigation

- Installez le logiciel OLYMPUS Master à partir du CD-ROM fourni.









Changez le réglage de l'écran











- Les icônes dans le bureau de l'ordinateur peuvent être réarrangées. Pour de plus amples informations sur le changement des réglages de votre ordinateur, consultez le mode d'emploi de l'ordinateur.

Pour visualiser les images enregistrées en RAW

- Installez le logiciel OLYMPUS Master à partir du CD-ROM fourni. Vous pouvez utiliser la fonction de développement RAW dans le OLYMPUS Master pour régler l'image sur le réglage pendant la prise de vue et changer les réglages détaillés de la compensation d'exposition et de la balance de blanc.

Quand les messages d'erreur sont affichés

Indications dans le viseur	Indications sur l'écran ACL	Cause possible	Solution
Indication normale	 PAS DE CARTE	Aucune carte n'a été insérée ou vous avez inséré une carte qui n'est pas reconnue.	Insérez une carte ou insérez une carte différente.
	 ERR. CARTE	Il y a un problème avec la carte.	Insérez la carte de nouveau. Si le problème persiste, formatez la carte. Si la carte ne peut pas être formatée, elle ne peut pas être utilisée.
	 ECRIT PROTEGE	Il est impossible d'écrire sur la carte.	La carte a été réglée sur un ordinateur pour n'autoriser que la lecture. Initialisez la carte avec l'ordinateur.
Aucune indication	 CARTE PLEINE	La carte est pleine. Vous ne pouvez plus prendre de photo ni y enregistrer d'autres informations telle qu'une réservation d'impression.	Remplacez la carte ou supprimez les vues inutiles. Avant de les effacer, téléchargez les images importantes sur un ordinateur.
		Il n'y a pas de place sur la carte et la réservation d'impression ou les nouvelles images ne peuvent pas être enregistrées.	Remplacez la carte ou supprimez les vues inutiles. Avant de les effacer, téléchargez les images importantes sur un ordinateur.
Aucune indicatio	 PAS IMAGE	Il n'y a aucune image sur la carte.	La carte ne contient aucune image. Enregistrez et affichez les vues.
Aucune indication	 ERREUR D'IMAGE	La vue sélectionnée ne peut pas être affichée à cause d'un problème avec cette vue. Ou la vue ne peut pas être utilisée pour l'affichage sur cet appareil.	Utilisez un logiciel de traitement d'image pour visualiser la vue sur un ordinateur. Si ce n'est pas possible, le fichier image est endommagé.
Aucune indication	 L'IMAGE NE PEUT ÊTRE ÉDITÉE	Cet appareil photo ne permet pas de modifier des photos prises avec d'autres appareils.	Utilisez un logiciel de traitement d'image pour modifier la photo.

Indications dans le viseur	Indications sur l'écran ACL	Cause possible	Solution
Aucune indication	 Température interne trop élevée. Svp attendez avant d'utiliser l'appareil.	L'utilisation prolongée de la vue en direct ou de la prise de vue en série a augmenté la température interne de l'appareil photo.	Patientez quelques instants pour que l'appareil photo s'arrête automatiquement. Laissez refroidir la température interne de l'appareil photo avant d'effectuer d'autres opérations.
	 COUVER CARTE	Le couvercle du logement de carte est ouvert.	Fermez le couvercle du logement de carte.
Aucune indication	 BATTERIE VIDE	La batterie est complètement déchargée.	Rechargez la batterie.
Aucune indication	 NON CONNECTÉ	L'appareil n'est pas raccordé correctement à l'ordinateur ou à l'imprimante.	Débranchez l'appareil et raccordez-le correctement.
Aucune indication	 MANQ PAPIER	Il n'y a pas de papier dans l'imprimante.	Placez du papier dans l'imprimante.
Aucune indication	 PAS D'ENCRE	Il n'y a plus d'encre dans l'imprimante.	Remplacez la cartouche d'encre de l'imprimante.
Aucune indication	 BOURRAGE	Il s'est produit un bourrage papier.	Retirez le papier qui est bloqué.
Aucune indication	NOUVEAUX REGLAGES	Le bac d'alimentation de l'imprimante a été retiré ou l'imprimante a été manipulée pendant que des réglages étaient faits sur l'appareil photo.	N'utilisez pas l'imprimante lorsque vous faites des réglages sur l'appareil photo.
Aucune indication	 ERREUR IMPR	Un problème est survenu avec l'imprimante et/ou l'appareil.	Coupez l'alimentation de l'appareil photo et de l'imprimante. Vérifiez l'imprimante et remédiez à tous les problèmes avant de remettre en marche.
Aucune indication	 IMPRESSION IMPOSSIBLE	Des vues enregistrées sur d'autres appareils photo peuvent ne pas être imprimées avec cet appareil photo.	Utilisez un ordinateur personnel pour imprimer.

Entretien de l'appareil photo

Nettoyage et rangement de l'appareil photo

■ Nettoyage de l'appareil photo

Coupez l'alimentation de l'appareil photo et retirez la batterie avant de nettoyer l'appareil.

Extérieur :

→ Essayez délicatement avec un chiffon doux. Si l'appareil est très sale, trempez le chiffon dans de l'eau légèrement savonneuse et l'essorer. Essayez l'appareil photo avec le chiffon humide puis séchez-le avec un chiffon sec. Si vous avez utilisé l'appareil à la plage, utilisez un chiffon trempé dans de l'eau douce et essorez-le bien.

Écran ACL et viseur :

→ Essayez délicatement avec un chiffon doux.

Objectif, miroir et écran de mise au point :

→ chassez la poussière de l'objectif, du miroir et de l'écran de mise au point avec une soufflette du commerce. Pour l'objectif, essayez délicatement avec du papier nettoyant pour objectif.

■ Stockage

- Si vous n'utilisez pas l'appareil photo pendant une période prolongée, retirez la batterie et la carte. Rangez l'appareil photo dans un endroit frais, sec et bien aéré.
- Insérez régulièrement la batterie en place et vérifiez le fonctionnement de l'appareil photo.

Nettoyage et contrôle du système à transfert de charge

Cet appareil dispose d'une fonction de réduction de poussière pour empêcher la poussière d'aller sur le système à transfert de charge et retire toute poussière ou saleté de la surface du système à transfert de charge par vibrations ultrasonores. La réduction de poussière fonctionne lorsque le commutateur marche/arrêt est réglé sur ON. La protection antipoussière fonctionne en même temps que le cadrage des pixels, vérifiant ainsi le système à transfert de charge et le circuit de traitement d'image. Comme la réduction de poussière est activée chaque fois que l'alimentation de l'appareil photo est mise en marche, l'appareil doit être tenu droit pour permettre à la fonction de réduction de poussière d'être efficace. L'indicateur SSWF clignote pendant que la réduction de poussière fonctionne.

☞ «Indicateur SSWF» (P. 6)

! Remarques

- N'utilisez pas de solvants puissants tels que le benzène ou l'alcool, ni de chiffons traités chimiquement.
- Évitez de ranger l'appareil dans des endroits où des produits chimiques sont manipulés, pour protéger l'appareil de la corrosion.
- Des dépôts risquent de se former sur la surface de l'objectif s'il n'est pas nettoyé.
- Vérifiez chaque pièce de l'appareil avant de l'utiliser s'il n'a pas été utilisé pendant une longue période. Avant de prendre des photos importantes, assurez-vous de faire une prise de vue d'essai et vérifiez que l'appareil fonctionne correctement.



Mode de nettoyage – Retrait de la poussière

Si de la poussière ou des saletés tombent sur le système à transfert de charge, des points noirs risquent d'apparaître dans la vue. Contactez le centre de service Olympus agréé pour faire nettoyer physiquement le système à transfert de charge. Le système à transfert de charge est un dispositif de précision et il est facilement endommagé. Pour nettoyer vous-même le système à transfert de charge, assurez-vous de bien suivre les instructions ci-dessous.

Si l'énergie vient à manquer pendant le nettoyage, l'obturateur se fermera, pouvant entraîner le bris du rideau et du miroir. Surveillez la charge restante de la batterie.

1 Retirez l'objectif de l'appareil photo et amenez le commutateur marche/arrêt sur ON.

2 MENU ▶ [i2] ▶ [NETTOYAGE]

3 Appuyez sur , puis appuyez sur la touche .

- L'appareil passe dans le mode de nettoyage.

4 Appuyez complètement sur le déclencheur.

- Le miroir se lève et le rideau d'obturation s'ouvre.

5 Nettoyage du système à transfert de charge.

- Retirez soigneusement toute poussière de la surface du système à transfert de charge en utilisant une soufflette mécanique (disponible en commerce).

6 Faites attention de ne pas prendre la soufflette mécanique dans le rideau en coupant l'alimentation pour terminer le nettoyage.

- Si l'alimentation est coupée, le rideau se ferme, faisant tomber le miroir.

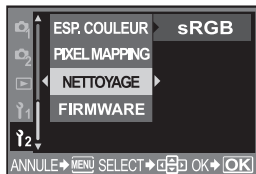



! Remarques

- Faire attention de ne pas toucher le système à transfert de charge (disponible en commerce) avec la soufflette mécanique. Si la soufflette mécanique touche le système à transfert d'image, ce dernier sera endommagé.
- Ne mettez jamais la soufflette mécanique derrière la monture d'objectif. Si l'alimentation est coupée, l'obturateur se ferme, cassant ainsi le rideau.
- N'utilisez rien d'autre qu'une soufflette mécanique. Si du gaz haute pression est vaporisé sur le système à transfert de charge, il gèlera sur la surface du système à transfert de charge, endommageant le système à transfert de charge.

Cadrage des pixels – Contrôle des fonctions de traitement d'image

Cette fonction permet à l'appareil de vérifier et de régler le système à transfert de charge et les fonctions de traitement d'image. Après l'utilisation de l'écran ACL ou une prise de vue en série, attendez au moins une minute avant d'utiliser cette fonction pour lui permettre de fonctionner correctement.

1 MENU ▶ [i2] ▶ [PIXEL MAPPING]

2 Appuyez sur , puis appuyez sur la touche .

- La barre [OCCUPE] est affichée pendant le cadrage des pixels. Lorsque le cadrage des pixels est terminé, le menu réapparaît.

! Remarques

- Si vous coupez par inadvertance l'alimentation de l'appareil photo pendant le cadrage des pixels, recommencez à partir de l'étape 1.

Description de la carte

Cartes utilisables

Dans ce manuel, le terme «Carte» désigne un support d'enregistrement. Il est possible d'utiliser une CompactFlash, une Microdrive ou une xD-Picture Card (en option) avec cet appareil photo.

CompactFlash

Une CompactFlash est une carte mémoire flash de grande capacité. Les cartes commercialisées dans le commerce peuvent être utilisées.

Microdrive

Une carte Microdrive est un support qui utilise un disque dur compact de grande capacité. Les cartes Microdrive de norme CF + Type II (standard d'extension) CompactFlash peuvent être utilisées.

xD-Picture Card

Une xD-Picture Card est un moyen d'enregistrement utilisé dans les appareils compacts.

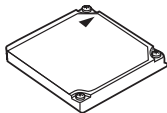
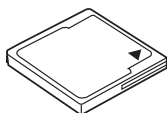

Précautions à prendre lors de l'utilisation d'une carte Microdrive

Une carte Microdrive est un support qui utilise un disque dur compact. Comme le disque tourne, les cartes Microdrive ne sont pas aussi résistantes aux vibrations ou aux chocs que les autres cartes. Il faut faire très attention de ne pas exposer les cartes Microdrive (en particulier pendant l'enregistrement et la lecture) aux chocs et aux vibrations. Assurez-vous de bien lire les précautions suivantes avant d'utiliser une carte Microdrive.

Référez-vous également à l'avis fourni avec la carte Microdrive.

- Posez l'appareil avec précaution pendant l'enregistrement. Posez-le avec précaution sur une surface stable.
- N'utilisez pas l'appareil dans des endroits exposés à des vibrations ou à des chocs excessifs, par exemple dans un chantier de construction ou dans une voiture roulant sur une route cahoteuse.
- N'apportez pas les cartes Microdrive à des endroits où elles risquent d'être exposées à un magnétisme puissant.

! Remarques

- Les données de la carte ne seront pas totalement effacées, même après que la carte ait été formatée ou que les données ait été effacées. Lorsque vous jetez la carte, détruisez-la pour éviter que des informations personnelles ne se retrouvent entre d'autres mains.

Formatage de la carte

Les cartes qui ne sont pas de marque Olympus ou les cartes formatées sur un ordinateur doivent être formatées avec l'appareil photo pour pouvoir être utilisées.

Toutes les données enregistrées sur la carte, y compris les données protégées, sont effacées lors du formatage. Avant de formater une carte qui a déjà été utilisée, assurez-vous qu'elle ne contient pas d'images importantes.

- 1 MENU** ▶ [M] ▶ [CONFIG CARTE]
- 2** Utilisez pour sélectionner [FORMATER], puis appuyez sur la touche [OK].
- 3** Utilisez pour sélectionner [OUI], puis appuyez sur la touche [OK].
 - Le formatage est effectué.



CONSEILS

Lors de l'insertion de cartes dans les deux logements de cartes :

→ Sélectionnez la carte devant être utilisée dans le [CF/xD] du **MENU**.

MENU ▶ [1/2] ▶ [CF/xD]
[CF]/[xD]

Batterie et chargeur

















- Utilisez la batterie Olympus lithium-ion (BLS-1).
N'utilisez pas d'autres types de batteries.
- La consommation d'énergie de l'appareil varie selon l'usage et d'autres conditions.
- Comme les actions suivantes consomment beaucoup d'énergie, la batterie s'épuise rapidement.
 - Effectuez une mise au point automatique de manière répétitive en appuyant sur le déclencheur à mi-course en mode de prise de vue.
 - Utilisation de la vue en direct.
 - Affiche les images sur l'écran ACL pendant une période prolongée.
 - Quand l'appareil est raccordé à l'ordinateur ou l'imprimante.
- Lors de l'utilisation d'une batterie épuisée, l'appareil peut s'éteindre sans que le message d'avertissement de batterie faible soit affiché.
- La batterie ne sera pas complètement chargée lors de l'achat. Chargez la batterie en utilisant le chargeur désigné (BCS-1) avant l'utilisation.
- Le temps normal de chargement du chargeur fourni est d'environ 210 minutes (estimation).
- N'utilisez pas de chargeurs autres que ceux désignés.

Utilisation du chargeur à l'étranger

- Le chargeur peut être utilisé avec la plupart des sources électriques dans la plage comprise entre 100 V et 240 V CA (50/60 Hz) dans le monde entier. Cependant, en fonction du pays ou de la région où vous vous trouvez, la prise murale CA peut se présenter sous une forme différente et l'adaptation du chargeur à la prise peut nécessiter l'utilisation d'un adaptateur. Pour plus d'informations, contactez votre fournisseur local d'électricité ou une agence de voyages.
- N'utilisez pas les adaptateurs de voyage disponibles en commerce car le chargeur pourrait mal fonctionner.

Liste des menus

Menu de prise de vue

Onglet	Fonction	Réglage	Page de référence	
	CONFIG CARTE	TOUT EFFAC/FORMATER	P. 63 P. 94	
	ENREGISTR CONFIG.	REINITIAL.		P. 64
		CONFIG.1	ENREG/REINITIAL	
		CONFIG.2	ENREG/REINITIAL	
	MODE IMAGE	↕ VIVID/↕ NATURAL/↕ MUTED/MONOCROME		P. 52
	LUMINOSITE	FORTE LUMINOSITE/NORMAL*/TON GRAVE		P. 53
		RAW/SHQ/HQ*/SQ/RAW+SHQ/RAW+HQ/RAW+SQ		P. 45
	WB	AUTO*	R-7 - +7, G-7 - +7	P. 51
		 5300 K	R-7 - +7, G-7 - +7	
		 7500 K	R-7 - +7, G-7 - +7	
		 6000 K	R-7 - +7, G-7 - +7	
 3000 K		R-7 - +7, G-7 - +7		
 4000 K		R-7 - +7, G-7 - +7		
 4500 K		R-7 - +7, G-7 - +7		
 6600 K		R-7 - +7, G-7 - +7		
		R-7 - +7, G-7 - +7		
	CWB	2000K - 14000K		
ISO	AUTO*/100 - 1600		P. 48	
FILTRE BRUIT	DESACTIVE/FAIBLE/ STANDARD /ELEVÉ		P. 54	
REDUC BRUIT	DESACTIVE/ACTIVE*		P. 53	
	MESURE	 ESP+AF*/ESP	P. 46	
				
		 HI		
		 SH		
		-2.0 - 0.0 - +2.0		P. 36
	MODE AF	S-AF*/C-AF/MF/S-AF+MF/C-AF+MF		P. 43
		AUTO [] [] [] []		P. 42
	AE BKT	DESACTIVE*/3F 0.3EV/3F 0.7EV/3F 1.0EV		P. 31
ANTI-VIBRATION	DESACTIVE*/1SEC - 30SEC		P. 54	

* Réglage par défaut

Menu d'affichage

Onglet	Fonction	Réglage	Page de référence	
		1/4/9/16/25	P. 58	
		DESACTIVE/ACTIVE*	P. 58	
	EDIT	EDITER RAW		P. 59
		JPEG EDIT	NOIR&BLANC/SEPIA/ YEUX ROUGES/SATURAT./	
		/		P. 71
	TOUT COPIER	OUI/NON		P. 60
ANNUL PROTEC	OUI/NON		P. 62	

* Réglage par défaut

Menu personnalisé

Onglet	Fonction	Réglage	Page de référence	
	TOUT	TOUT REGLER	R-7 – +7 G-7 – +7	P. 67
		TOUT REINITIALISER	OUI/NON	
SQ	TAILLE IMAGE	3200×2400/2560×1920/ 1600×1200/1280×960/1024×768/ 640×480	P. 46	
		COMPRESSION		1/2.7, 1/4, 1/8*, 1/12
POP UP AUTO	DESACTIVE/ACTIVE*		P. 67	
AEL/AFL	S-AF*	mode 1*/mode 2	P. 66	
		C-AF		mode 1*/mode 2
		MF		mode 1*/mode 2
MEMO AEL/AFL	DESACTIVE*/ACTIVE*		P. 66	
LECTURE AEL	AUTO*///HI/SH		P. 66	
FONCTION	DESACTIVE*//PHOTO TEST/PREVISU/ LIVE PREVIEW		P. 67	
LUMIERE AF	DESACTIVE/ACTIVE*		P. 44	
EXTEND. LV	DESACTIVE*/ACTIVE*		P. 67	
	DESACTIVE/ACTIVE*		P. 68	
GUIDE CADRE	DESACTIVE*/SECTION DORÉE/GRILLE/ECHELLE		P. 20	
	DIAL */DIAL		P. 70	

* Réglage par défaut

Menu de réglage

Onglet	Fonction	Réglage	Page de référence
12		—	P. 7
	CF/xD	CF*/xD	P. 94
	NOM FICHIER	AUTO*/REINITIALI.	P. 68
		Lo -7 - 0* - Hi +7	P. 68
		*1	P. 70
	SORTIE VIDEO	*1	P. 70
	VISUAL IMAGE	DESACTIVE/1SEC - 20SEC (5 secondes)	P. 68
	VEILLE	DESACTIVE/1MIN*/3MIN/5MIN/10MIN	P. 69
	LCD ECLAIRE	8SEC*/30SEC/1MIN/HOLD	P. 69
	MODE USB	AUTO*/NORMAL/MTP/CONTROLE/ SIMPLE/PERSO	P. 69
	ESP.COULEUR	sRGB*/Adobe RGB	P. 54
	PIXEL MAPPING	—	P. 92
	NETTOYAGE	—	P. 92
	FIRMWARE	—	P. 70

* Réglage par défaut

*1 Les réglages par défaut varient selon la région d'achat de l'appareil photo.

Les fonctions qui peuvent être réglées par mode de prises de vue

Fonction		AUTO	P	A	S	M		SCENE
Valeur d'ouverture		—	✓	—	✓			—
Vitesse d'obturation		—			✓			—
Prise de vue en pose		—			✓			—
			✓		—		✓	—
							✓	—
Prise de vue au flash						✓		—
Mode de flash	AUTO	✓			—		✓	—
		✓			—		(Ne peut pas être sélectionné en mode)	—
	SLOW	✓			—		✓	—
	SLOW	✓			—		✓	—
		—			✓			—
	SLOW2					✓		—
		✓					(Ne peut pas être sélectionné en mode)	—
					✓		—	
ENREGISTR CONFIG.		—		✓				—
MODE IMAGE				✓				—
LUMINOSITE						✓		—
REDUC BRUIT						✓		(Ne peut pas être sélectionné en mode)
FILTRE BRUIT						✓		—
						✓		—
ISO						✓		—
WB						✓		—
						✓		—
MESURE						✓		—
(Prise de vue en série)						✓		— ^{*1}
(Retardateur)							✓	—
(Télécommande)							✓	—
MODE AF						✓		—
						✓		(Ne peut pas être sélectionné en mode)
AE BKT						✓		—
ANTI-VIBRATION						✓		—
TOUT						✓		—
SQ							✓	—

✓ : Peut être réglé — : Ne peut pas être réglé

*1: , , peut être réglé

Fonction	AUTO	P	A	S	M		SCENE
POP UP AUTO						✓	
AEL/AFL					✓		—
MEMO AEL/AFL					✓		—
LECTURE AEL					✓		—
FONCTION					✓		—
GUIDE CADRE					✓		✓ (Ne peut pas être sélectionné en mode)
						✓	
CF/xD						✓	
NOM FICHER						✓	
						✓	
						✓	
SORTIE VIDEO						✓	
						✓	
VISUAL IMAGE						✓	
VEILLE						✓	
LCD ECLAIRE						✓	
MODE USB						✓	
ESP.COULEUR					✓		—
LUMIERE AF					✓		—
EXTEND. LV						✓	
PIXEL MAPPING						✓	
NETTOYAGE						✓	

✓: Peut être réglé —: Ne peut pas être réglé

Liste de modes d'enregistrement

La taille de fichier dans le tableau est approximative.

Mode d'enregistrement	Nombre de pixels	Compression	Format de fichier	Taille de fichier (Mo)	
RAW	3648 x 2736	Compression sans perte	ORF	Approx. 11	
SHQ		1/2,7		Approx. 6,8	
HQ		1/8		Approx. 2,2	
SQ	3200 x 2400	1/2,7	JPEG	Approx. 5,3	
		1/4		Approx. 3,7	
		1/8		Approx. 1,7	
		1/12		Approx. 1,1	
		2560 x 1920		1/2,7	Approx. 3,6
				1/4	Approx. 2,2
	1/8			Approx. 1,1	
	1/12			Approx. 0,7	
	1600 x 1200	1/2,7		Approx. 1,3	
		1/4		Approx. 0,8	
		1/8		Approx. 0,5	
		1/12		Approx. 0,3	
	1280 x 960	1/2,7		Approx. 0,8	
		1/4		Approx. 0,5	
		1/8		Approx. 0,3	
		1/12		Approx. 0,2	
	1024 x 768	1/2,7		Approx. 0,5	
		1/4		Approx. 0,4	
		1/8		Approx. 0,2	
		1/12		Approx. 0,1	
	640 x 480	1/2,7		Approx. 0,2	
		1/4		Approx. 0,2	
		1/8		Approx. 0,1	
		1/12		Approx. 0,1	

! Remarques

- Le nombre de vues restantes peut changer selon le sujet ou d'autres facteurs, par exemple si des réservations d'impression ont été effectuées ou non. Dans certains cas, le nombre de vues restantes affiché sur l'écran de contrôle ou sur l'écran ACL ne change pas même lorsque vous prenez des vues ou si des images mémorisées sont effacées.
- La taille réelle des fichiers varie selon le sujet.

Nomenclature

Appareil photo

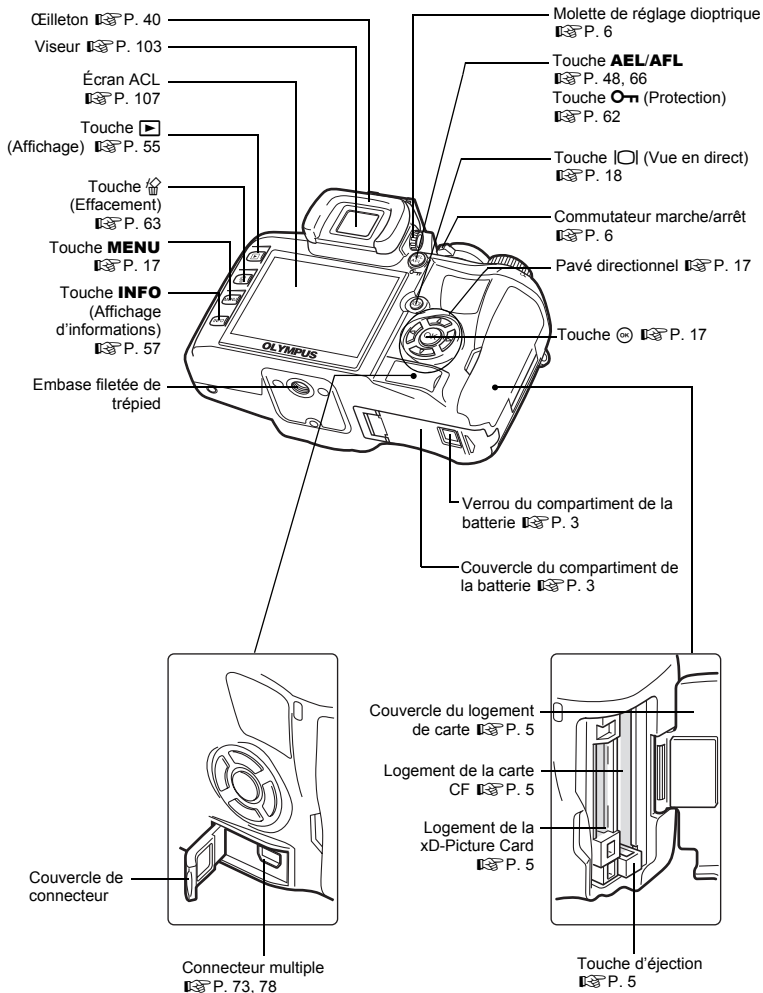

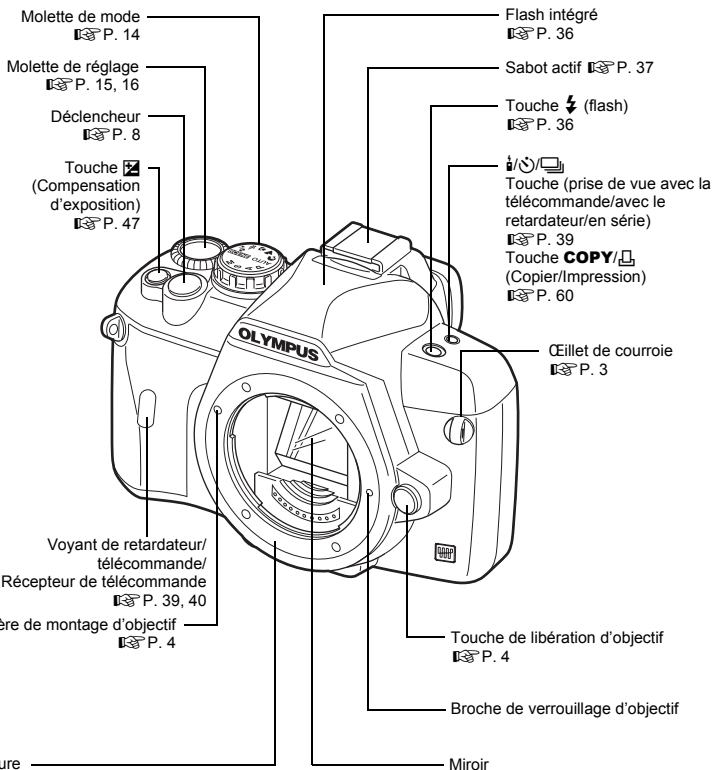

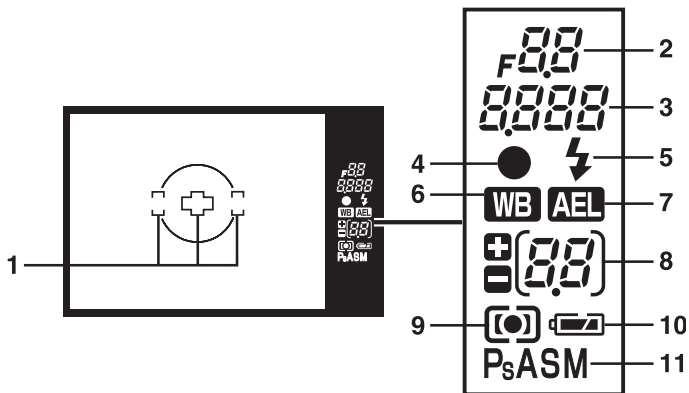

N°	Éléments	Exemples d'indication	Page de référence
1	Cadre AF		P. 31, 42
2	Valeur d'ouverture	$f5.6$	P. 26 – 29
3	Vitesse d'obturation	2500	P. 26 – 29
4	Symbole de mise au point correcte		P. 31
5	Flash	(clignote : recharge en cours, s'allume : recharge terminée)	P. 36
6	Balance des blancs	WB	P. 49
7	Mémorisation de l'exposition	AEL	P. 48
8	Valeur de compensation d'exposition	0.7	P. 47
9	Mode du mesure		P. 46
10	Vérification de la batterie	(prêt pour l'utilisation), (recharge nécessaire)	—
11	Mode d'exposition	P, Ps, A, S, M	P. 26 – 29

Écran de contrôle

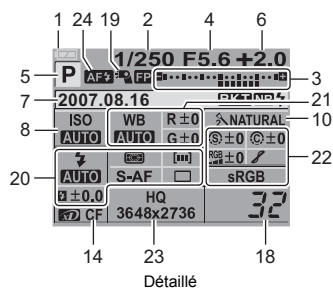
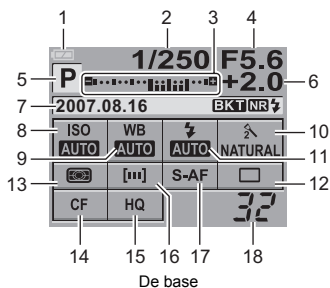

N°	Éléments	Exemples d'indication	Page de référence
1	Vérification de la batterie	(prêt pour l'utilisation), (recharge nécessaire)	—
2	Vitesse d'obturation	1/250	P. 26 – 29
3	Indicateur de compensation d'exposition Indicateur de niveau d'exposition Indicateur de niveau d'intensité du flash		P. 48 P. 30 P. 36
4	Valeur d'ouverture	F5.6	P. 26 – 29
5	Mode d'exposition	P, A, S, M, , , , 	P. 14, P. 26 – 29
6	Valeur de compensation d'exposition	+2.0	P. 47
7	Date Fourchette automatique Réduction du bruit Flash en attente, chargement du flash Avertissement de température interne	2007.08.16 BKT NR C/F	P. 7 P. 31 P. 53 P. 36 P. 89
8	ISO	AUTO, 100, 200, 400	P. 48
9	Balance des blancs		P. 50
10	Modes d'images	NATURAL	P. 52
11	Mode de flash		P. 35
12	Prise de vue en série/Retardateur/ Télécommande	, ,	P. 39
13	Mode de mesure	HI, SH	P. 46
14	Carte	, CF	P. 93
15	Mode d'enregistrement	HQ	P. 46
16	Cadre AF		P. 42
17	Mode AF	S-AF	P. 43
18	Nombre de vues fixes enregistrables	32	—
19	Flash super FP		P. 38

N°	Éléments	Exemples d'indication	Page de référence
20	Mode de flash		P. 35
	Commande d'intensité du flash	+2.0	P. 36
	Mode de mesure		P. 46
	Mode AF	S-AF	P. 43
	Cadre AF		P. 42
	Prise de vue en série/Retardateur/ Télécommande		P. 39
21	Balance des blancs		P. 50
	Compensation de la balance des blancs	R+3, G-2	P. 51
22	Spectre couleur	sRGB, Adobe RGB	P. 54
	Netteté	+2	P. 52
	Contraste	+2	P. 52
	Saturation	+2	P. 52
	Luminosité	H, L	P. 53
23	Mode d'enregistrement	HQ	P. 46
	Taille image	3648 x 2736	
24	Lumière AF		P. 44

Indications sur l'écran ACL (uniquement pour la vue directe)



N°	Éléments	Exemples d'indication	Page de référence
1	Vérification de la batterie	(prêt pour l'utilisation), (recharge nécessaire)	—
2	Mode d'exposition	P , A , S , M ,	P. 14, P. 26 – 29
3	Vitesse d'obturation	1/250	P. 26 – 29
4	Valeur d'ouverture	F5.6	P. 26 – 29
5	Valeur de compensation d'exposition	+2.0	P. 47
6	Flash	(clignote: recharge en cours, s'allume: recharge terminée)	P. 36
7	Symbole de mise au point correcte		—
8	Mode de flash		P. 35
9	Balance des blancs		P. 50
10	Mode de mesure	HI SH	P. 46
11	Nombre de vues fixes enregistrables	38	—
12	Carte	CF	P. 93
13	Cadre AF	—	P. 42
14	Mode d'enregistrement	RAW+SHQ	P. 46
15	Modes d'images		P. 52
16	Mode AF	S-AF MF	P. 42
17	Prise de vue en série		P. 39
18	ISO	ISO AUTO, ISO 100, ISO 200, ISO 400	P. 48
19	Avertissement de température interne	°C/F	P. 89

Indications sur l'écran ACL (uniquement pendant l'affichage)







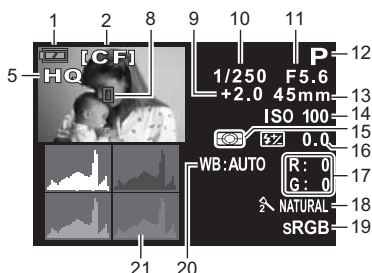











Vous pouvez commuter l'affichage de l'écran ACL en utilisant la touche **INFO** (affichage d'informations).  «Affichage des informations» (P. 57)



Informations d'affichage d'une seule vue



Informations concernant la prise de vue

N°	Éléments	Exemples d'indication	Page de référence
1	Vérification de la batterie	 (prêt pour l'utilisation),  (recharge nécessaire)	—
2	Carte	[CF], [xD]	P. 94
3	Réservation d'impression Nombre de vues	 x10	P. 71
4	Protection	[On]	P. 61
5	Mode d'enregistrement	RAW, SHQ, HQ, SQ	P. 46
6	Date et heure	'07.08.16 21:56	P. 7
7	Numéro de fichier Numéro de vue	 100-0015 15	P. 57
8	Cadre AF		P. 42
9	Compensation d'exposition	+2.0	P. 47
10	Vitesse d'obturation	1/250	P. 26 – 29
11	Valeur d'ouverture	F5.6	P. 26 – 29
12	Mode d'exposition	P, A, S, M, , , , , , , , 	P. 14, P. 26 – 29
13	Longueur focale	45 mm	P. 115
14	ISO	ISO 100, ISO 200, ISO 400	P. 48
15	Mode de mesure	 ,  ,  , 	P. 46
16	Commande d'intensité du flash	 0.0	P. 36
17	Compensation de la balance des blancs	R: 0, G: 0	P. 51
18	Modes d'images	 NATURAL	P. 52
19	Spectre couleur	sRGB, Adobe RGB	P. 54
20	Balance des blancs	WB:AUTO	P. 50
21	Histogramme	—	P. 57

* Le distance focale est indiquée par unités de 1 mm.

AE (Exposition automatique)

Le posemètre incorporé de l'appareil règle automatiquement l'exposition. Les trois modes AE disponibles sur cet appareil sont le mode **P**, dans lequel l'appareil sélectionne à la fois l'ouverture et la vitesse d'obturation, le mode **A**, dans lequel l'utilisateur sélectionne l'ouverture et l'appareil règle la vitesse d'obturation, et le mode **S**, dans lequel l'utilisateur sélectionne la vitesse d'obturation et l'appareil règle l'ouverture. Dans le mode **M**, l'utilisateur sélectionne à la fois l'ouverture et la vitesse d'obturation.

Appareil photo reflex mono-objectif

Un appareil photo avec un objectif de prise de vue servant également d'objectif pour le viseur. L'image du sujet entre par l'objectif, se reflète sur le miroir et dans le pentaprisme, où la mise au point est ajustée, puis dans le viseur. Les vues sont prises en cadrant la composition et en ajustant la mise au point dans le viseur.

DCF (Design rule for Camera Film system)

Un standard pour des fichiers d'image stipulé par l'association JEITA (Japan Electronics and Information Technology Association).

Disparition (Vignettage)

Ceci se réfère à la présence d'un objet qui bouche une partie du champ de prise de vue, faisant que le sujet en entier n'est pas photographié. Le vignettage intervient également lorsque l'image vue à travers le viseur ne correspond pas exactement à l'image prise à travers l'objectif. De plus, le vignettage peut se produire lorsqu'un pare-soleil non adapté est utilisé, causant l'apparition d'ombres dans les coins de l'image.

DPOF (Digital Print Order Format)

Pour sauvegarder des réglages d'impression désirés sur des appareils photo numériques. En entrant les images à imprimer et le nombre d'exemplaires de chaque, l'utilisateur peut facilement avoir automatiquement les images désirées imprimées par une imprimante ou un laboratoire photo qui prend en charge le format DPOF.

Écran couleur TFT (Thin-Film Transistor)

Un écran couleur construit en utilisant la technologie à couche mince.

EV (Valeur d'exposition)

Un système pour mesurer l'exposition. EV0 est lorsque l'ouverture est à F1 avec une vitesse d'obturation de 1 seconde. La valeur EV augmente alors de 1 chaque fois que l'ouverture augmente d'une ouverture F ou que la vitesse d'obturation augmente d'un cran. EV peut également être utilisé pour indiquer des réglages de luminosité et de sensibilité ISO.

Exposition

La quantité de lumière utilisée pour saisir une image. L'exposition est déterminée par la durée d'ouverture de l'obturateur (vitesse d'obturation) et la quantité de lumière qui passe à travers l'objectif (ouverture).

ISO (Sensibilité)

Abréviation internationale de International Organization for Standardization. Le réglage de sensibilité utilisé sur les appareils photo numériques est basé sur la même norme ISO que la sensibilité d'un film. La sensibilité est indiquée par «ISO 100» par exemple. Des valeurs ISO plus élevées indiquent une sensibilité plus grande à la lumière, ainsi des images peuvent être prises même dans des conditions de faible éclairage.

JPEG (Joint Photographic Experts Group)

Un format de compression pour des images fixes en couleur. Les photos (images) prises en utilisant cet appareil sont enregistrées sur la carte en format JPEG lorsque le mode d'enregistrement est réglé sur SHQ, HQ, SQ. En téléchargeant ces images vers un ordinateur, les utilisateurs peuvent les éditer en utilisant un logiciel d'application graphique ou les visualiser en utilisant un navigateur Internet.

Mesure de lumière ESP numérique (Electro-Selective Pattern)

Cela détermine l'exposition en divisant l'image en 49 zones et en mesurant et calculant le niveau de lumière de chaque zone.

Mesure moyenne pondérée au centre

Un mode ou une technique de mesure de la lumière qui utilise une moyenne de la zone centrale et de la périphérie de l'image en privilégiant l'information au centre. Cette méthode est mieux utilisée lorsque la luminosité au centre et à la périphérie ne varie pas beaucoup. Voir également mesure ESP numérique et mesure ponctuelle.

Mesure ponctuelle

La mesure effectuée par le posemètre est prise d'une plage très réduite autour du centre du sujet, définie par les repères de la zone de mesure ponctuelle dans le viseur. La mesure ponctuelle est idéale pour l'utilisation dans des situations d'éclairage difficile, ou lorsque l'élément important de la vue (visage du sujet) est petit. Utiliser la mesure ponctuelle pour les sujets en contre-jour, des événements sportifs ou des représentations d'artistes. Voir également mesure ESP numérique et mesure moyenne pondérée au centre.

Mode A (Priorité ouverture)

Vous pouvez régler vous-même l'ouverture et l'appareil fait varier automatiquement la vitesse d'obturation pour que la vue soit prise avec l'exposition correcte.

Mode AUTO

Le mode d'exposition automatique (voir «Mode P (Programmé)»). Dans ce mode, le flash s'ouvre automatiquement si l'éclairage est insuffisant lors de la prise de vue.

Mode de veille

Un mode conçu pour économiser l'énergie de la batterie. L'appareil passé automatiquement en mode de veille si vous ne l'utilisez pas pendant un certain temps. Pour sortir du mode de veille, utilisez n'importe quelle touche de l'appareil (déclencheur, molette de défilement, etc.).

Mode M (Manuel)

L'utilisateur règle à la fois l'ouverture et la vitesse d'obturation.

Mode P (Programmé)

Appelé également mode Programme AE. L'appareil règle automatiquement la vitesse d'obturation et l'ouverture les meilleures pour la prise de vue.

Mode S (Priorité vitesse)

Appelé également mode AE priorité vitesse. L'utilisateur sélectionne la vitesse d'obturation et l'appareil photo fait varier automatiquement l'ouverture pour que la vue soit prise avec la meilleure exposition.

Nombre de pixels (TAILLE IMAGE)

Le nombre de points (pixels) utilisés pour créer une image détermine la taille d'image. Par exemple, une image avec un nombre de pixel de 640 x 480 est de la même taille que l'écran d'ordinateur si le réglage du moniteur est également de 640 x 480. Si le réglage du moniteur est 1024 x 768, l'image n'occupera qu'une partie de l'écran.

NTSC (National Television Systems Committee) / PAL (Phase Alternating Line)

Formats de système de télévision. Le NTSC est principalement utilisé au Japon, en Amérique du Nord et en Corée. Le PAL est principalement utilisé en Europe et en Chine.

Ouverture

L'ouverture ajustable de l'objectif qui contrôle la quantité de lumière qui entre dans l'appareil. Plus l'ouverture est grande, plus la profondeur de champ est courte et plus l'arrière-plan est flou. Plus l'ouverture est petite, plus la profondeur de champ est grande et plus l'arrière-plan est net. L'ouverture est exprimée en valeurs f. De grandes valeurs d'ouverture correspondent à de petites ouvertures, et de petites valeurs d'ouverture correspondent à de grandes ouvertures.

PictBridge

C'est une norme d'interconnexion des appareils photo numériques et des imprimantes de différents fabricants et d'impression directe des images.

Pixels

Un pixel est l'unité (point) la plus petite utilisée pour composer une image. Des images imprimées en grande taille claires nécessitent des millions de pixels.

Profondeur de champ

La profondeur de champ se réfère à la distance entre le point le plus proche et le point le plus éloigné perçus «nets» dans la mise au point d'une vue.

RAW

Se réfère à des données brutes, données qui n'ont pas été parfaites par les fonctions de l'appareil photo tels que la balance des blancs, la netteté, le contraste, etc. Ce format de fichier est pour la visualisation et le traitement avec notre propre logiciel. Vous pourrez ne pas être en mesure d'ouvrir ou de traiter ces fichiers avec d'autres logiciels d'application graphique, et ces fichiers ne peuvent pas être sélectionnés pour le tirage DPOF. L'extension du nom des fichiers RAW est orf (*.orf).

Spectre couleur

Un modèle qui décrit des couleurs en utilisant plus que trois coordonnées. Les spectres couleur tels que sRGB, Adobe RGB sont parfois utilisés pour coder/reproduire des couleurs.

Système à transfert de charge

Il convertit la lumière passant à travers l'objectif en signaux électriques. Sur cet appareil photo, la lumière est captée et convertie en signaux RVB pour former une seule image.

Système de détection de contraste/phase TTL

Utilisé pour mesurer la distance entre l'appareil et le sujet. l'appareil détermine si l'image est au point par le niveau de contraste détecté.

Système TTL (à travers l'objectif)

Pour ajuster l'exposition, un capteur de lumière incorporé dans l'appareil mesure directement la lumière passant à travers l'objectif.

Taux de compression

La compression est une méthode de réduction de la taille des fichiers en condensant certains éléments de données, et le taux de compression exprime la quantité de compression. L'effet réel du taux de compression sélectionné peut varier avec le contenu de l'image. Les nombres pour le taux de compression sélectionné avec cet appareil ne donnent qu'une échelle générale de référence et ne sont pas des valeurs précises.

Température de couleur

L'équilibre spectrale de différentes sources de lumière blanche est exprimé de façon numérique par la température de couleur, un concept de physique qui, avec un éclairage par incandescence, correspond globalement à la température absolue du filament de la lampe, exprimée en degrés sur l'échelle de température Kelvin (K). Plus la température de couleur est élevée, plus la lumière est riche en bleu et pauvre en rouge; plus la température de couleur est basse, plus la lumière est riche en rouge et pauvre en bleu. Vous pourrez rencontrer des difficultés avec la reproduction des couleurs en prenant des photos en intérieur sous un éclairage fluorescent, ou en présence de la lumière du jour avec un éclairage fluorescent. Votre appareil photo dispose d'une fonction de réglage de la balance des blancs que vous pouvez utiliser pour compenser les effets négatifs de combinaisons de couleur qui peuvent éventuellement apparaître sur les photos.

Caractéristiques de l'appareil photo

■ Type de produit

Type de produit : Appareil photo numérique reflex mono-objectif avec système d'objectifs interchangeables

Objectif : Objectif système Four Thirds Zuiko Digital

Monture d'objectif : Monture Four Thirds

Longueur focale équivalente sur un appareil photo pour pellicule 35 mm : Approx. deux fois la longueur focale de l'objectif

■ Système à transfert de charge

Type de produit : Capteur MOS de vue en direct 4/3"

Nombre total de pixels : Approx. 11 800 000 pixels

Nombre de pixels efficaces : Approx. 10 000 000 pixels

Taille de l'écran : 17,3 mm (H) x 13,0 mm (V)

Format d'affichage : 1,33 (4:3)

■ Viseur

Type de produit : Viseur reflex mono-objectif au niveau de l'oeil

Champ de vue : Approx. 95 % (champ de vue des images enregistrées)

Grossissement dans le viseur : Approx. 0,92x (-1 m^{-1} , objectif 50 mm, infini)

Point de vision : 14 mm du verre du couvercle (-1 m^{-1})

Plage de réglage dioptrique : $-3,0 - +1,0 \text{ m}^{-1}$

Fractionnement du cheminement optique : Demi-miroir à retour rapide

Profondeur de champ : Vérifiable avec la touche  (WB de préférence rapide) (Avec PREVISU. spécifié)

Écran de mise au point : Fixe

Œilleton : Interchangeable

■ Vue en direct

: Utilise un capteur MOS pour la prise de vue en direct

: Champ de vue de 100 %

■ Écran ACL

Type de produit : Écran ACL couleur 2,5" TFT (HyperCrystal LCD)

Nombre total de pixels : Approx. 230 000 pixels

■ Obturateur

Type de produit : Obturateur informatisé à plan de focale

Vitesse d'obturation : 1/4000 à 60 sec., Prise de vue en pose

■ Mise au point automatique

Type de produit : Système de détection de contraste/phase TTL

Mise au point : Automatique multiple 3 points (gauche, centre, droite)

Plage de luminosité AF : EV 0 à EV 19

Sélection du point de

mise au point : Automatique, Optionelle

Eclairage AF : Le flash intégré fournit l'éclairage.

■ Commande d'exposition

Système de mesure de la lumière	: TTL à ouverture complète (1) Mesure ESP numérique (2) Mesure moyenne pondérée au centre (3) Mesure ponctuelle (2 % environ pour l'écran du viseur)
Plage de mesure	: EV 1 à EV 20 (Mesure ESP numérique, mesure moyenne pondérée au centre, mesure ponctuelle) (à température normale, 50 mm F2, ISO 100)
Mode d'exposition	: (1) AUTO : Complètement automatique (2) P : Programme AE (changement de programme possible) (3) A : AE avec priorité à l'ouverture (4) S : AE avec priorité à l'obturation (5) M : Manuel
Sensibilité ISO	: 100 à 1600
Compensation de l'exposition	: ± 5 EV (pas EV 1/3)

■ Balance des blancs

Type de produit	: Système à transfert de charge
Réglage de mode	: Auto, Balance des blancs de présélection (7 réglages), Balance des blancs personnalisée, Balance des blancs de référence rapide

■ Enregistrement

Mémoire	: Carte CF (compatible avec Type I et II) Microdrive (compatible avec FAT 16/32) xD-Picture Card
Système d'enregistrement	: Enregistrement numérique, JPEG (selon la règle de conception des systèmes de fichiers d'appareil photo [DCF]), données RAW
Normes en vigueur	: Exif 2.2, Digital Print Order Format (DPOF), PRINT Image Matching III, PictBridge

■ Affichage

Mode d'affichage	: Affichage d'une seule image, affichage de gros plan, affichage d'index, rotation de l'image, diaporama, affichage de calendrier
Affichage d'informations	: Affichage d'informations, affichage d'histogramme

■ Drive

Mode Drive	: Prise d'une seule vue, prise de vue en série, retardateur, télécommande
Prise de vue en série	: 3 images à la seconde (nombre maximal d'images enregistrables en série : 6 images en format RAW)
Retardateur	: Durée de fonctionnement : 12 s, 2 s
Télécommande optique	: Durée de fonctionnement : 2 s, 0 s (prise de vue instantanée) (Télécommande RM-1 [en option])

■ Flash

Synchronisation	: Synchronisé avec l'appareil photo à 1/180 s ou moins
Mode de commande du flash	: TTL-AUTO (Mode pré-éclair TTL), AUTO, MANUAL
Fixation d'un flash externe	: Sabot

■ Connecteur externe

Connecteur USB/Connecteur VIDEO OUT (multiconnecteurs)	
--	--

■ Source d'alimentation

Batterie	: Batterie au Li-ion (BLS-1) x1
----------	---------------------------------

■ Dimensions/poids

Dimensions	: 129,5 mm (L) x 91 mm (H) x 53 mm (P) (parties en saillie non comprises)
Poids	: Approx. 375 g (sans batterie)

■ Ambiance de fonctionnement

Température	: 0 °C à 40 °C (fonctionnement)/-20 °C à 60 °C (stockage)
Humidité	: 30 à 90 % (fonctionnement)/10 à 90 % (stockage)

Caractéristiques de la batterie/chargeur

BLS-1 Batterie au lithium-ion

N° MODÈLE	: PS-BLS1
Type de produit	: Batterie rechargeable au lithium ion
Tension de sortie nominale	: 7,2 V CC
Puissance nominale	: 1150 mAh
Nombre de charges et de décharges	: Approx. 500 cycles (selon les conditions d'utilisation)
Température ambiante	: 0 °C à 40 °C (pour la recharge) -10 °C à 60 °C (pour le fonctionnement) -20 °C à 35 °C (pour le stockage)
Dimensions	: Approx. 35,5 mm (L) x 55 mm (P) x 12,8 mm (H)
Poids	: Approx. 46 g

BCS-1 Chargeur au lithium-ion

N° MODÈLE	: PS-BCS1
Entrée nominale	: É.-U. CANADA CA 120 V (60 Hz) Autres pays 100 V à 240 V CA (50/60 Hz)
Sortie nominale	: 8,35 V CC 400 mA
Durée de charge	: Approx. 210 min (Température de la pièce : avec la batterie BLS-1)
Température ambiante	: 0 °C à 40 °C (fonctionnement)/ -20 °C à 60 °C (stockage)
Dimensions	: Approx. 62 mm (L) x 83 mm (P) x 38 mm (H)
Poids	: Approx. 72 g (sans cordon d'alimentation)

LES CARACTERISTIQUES DES PRODUITS PEUVENT CHANGER SANS PREAVIS DU FABRICANT.

Objectif

Objectifs utilisables

Sélectionner l'objectif avec lequel vous souhaitez faire la prise de vue. Utiliser un objectif Four Thirds spécifié (monture Four Thirds). Si un objectif non spécifié est utilisé, la mise au point automatique (AF) et la mesure de la lumière ne fonctionneront pas correctement. Dans certains cas, d'autres fonctions risquent également de ne pas fonctionner.

Monture Four Thirds

Développée par Olympus comme norme de monture d'objectif pour le système Four Thirds. Ces objectifs tout récemment interchangeables présentant la monture Four Thirds ont été développés du début à la fin grâce à l'ingénierie optique exclusive pour les appareils photo numériques.

Objectif interchangeable ZUIKO DIGITAL

L'objectif interchangeable du système Four Thirds est conçu pour répondre à une utilisation professionnelle rigoureuse. Le système Four Thirds permet à un objectif rapide d'être également compact et léger.

! Remarques

- Quand vous montez ou enlevez le bouchon avant et l'objectif de l'appareil photo, gardez la monture d'objectif de l'appareil photo dirigée vers le bas. Ceci permet d'éviter à la poussière ou à un corps étranger de tomber à l'intérieur de l'appareil photo.
- Ne pas enlever le bouchon avant ou ne pas fixer l'objectif dans des endroits poussiéreux.
- Ne pas diriger l'objectif monté de l'appareil photo vers le soleil. Ceci pourrait causer un mauvais fonctionnement de l'appareil ou même l'enflammer dû à l'effet loupe du soleil se reflétant dans l'objectif.
- S'assurer de ne pas perdre le bouchon avant ou le bouchon arrière.
- Monter le bouchon avant de l'appareil photo pour empêcher l'entrée de poussière dans l'appareil quand aucun objectif n'est fixé.

Objectif interchangeable ZUIKO DIGITAL

■ Nomenclature

- 1 Section de montage du pare-soleil
- 2 Filetage de montage du filtre
- 3 Bague du zoom
- 4 Bague de mise au point
- 5 Index de montage
- 6 Contacts électriques
- 7 Capuchon avant
- 8 Capuchon arrière
- 9 Pare-soleil

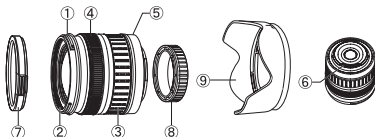

■ Fixation du pare-soleil

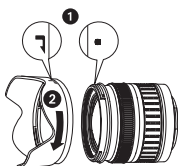

■ Rangement du pare-soleil

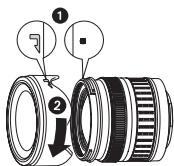

- Utiliser le pare-soleil lors de la prise de vue d'un sujet à contre-jour.
- Le pare-soleil n'est pas fourni pour les objectifs de 17,5 à 45 mm.

■ Spécifications principales

Éléments	17,5–45 mm	14–42 mm	40–150 mm
Monture	Monture FOUR THIRDS		
Longueur focale	17,5 – 45 mm	14 – 42 mm	40 – 150 mm
Ouverture maximale	f3.5 – 5.6	f3.5 – 5.6	f4 – 5.6
Angle de vue	63 ° – 27 °	75 ° – 29 °	30 ° – 8,2 °
Configuration de l'objectif	7 groupes, 7 lentilles	8 groupes, 10 lentilles	9 groupes, 12 lentilles
	Revêtement multicouche (partiellement couche unique)		
Commande de diaphragme	f3.5 – 22	f3.5 – 22	f4 – 22
Plage de prise de vue	0,28 m – ∞	0,25 m – ∞	0,9 m – ∞
Réglage de la mise au point	Commutateur AF/MF		
Poids (excluant le pare-soleil et le bouchon)	210 g	190 g	220 g
Dimensions (Diamètre maximum x longueur totale)	Ø 71 x 70 mm	Ø 65,5 x 61 mm	Ø 65,5 x 72 mm
Monture de pare-soleil	—	Baïonnette	
Diamètre de filetage du montage du filtre	52 mm	58 mm	

Il peut être utilisé avec le tube rallonge EX-25 disponible en option dans les conditions suivantes : Le réglage de la mise au point utilisé lorsque le EX-25 est utilisé sera MF.

Objectif, distance focale		Plage de prise de vue	Grossissement () : Calculé sur la base des films 35 mm
17,5 – 45 mm	17,5 mm	La prise de vue n'est pas possible car des sujets ne peuvent pas être mis au point à cette longueur focale.	
	28 mm	15,1 cm – 15,9 cm	0,89 – 1,16x (1,78 – 2,32x)
	45 mm	18,4 cm – 22,4 cm	0,57 – 0,91x (1,14 – 1,82x)
14 – 42 mm	14 mm	La prise de vue n'est pas possible car des sujets ne peuvent pas être mis au point à cette longueur focale.	
	25 mm	13,3 cm	1,02x (2,04x)
	42 mm	16,2 cm – 17,3 cm	0,61 – 0,69x (1,22 – 1,38x)
40 – 150 mm	40 mm	19,0 cm – 20,4 cm	0,61 – 0,70x (1,22 – 1,40x)
	80 mm	28,0 cm – 40,6 cm	0,32 – 0,48x (0,64 – 0,96x)
	150 mm	48,0 cm – 118,8 cm	0,17 – 0,39x (0,34 – 0,78x)

■ Précautions de stockage

- Nettoyer et ranger l'objectif après utilisation. Retirer soigneusement toute poussière sur la surface de l'objectif en utilisant une soufflette mécanique ou une brosse. Utiliser du papier nettoyant pour objectif disponible en magasin et retirer la poussière de l'objectif.
- Replacer toujours le bouchon de l'objectif et le ranger s'il n'est pas utilisé.
- Ne pas utiliser de solvants biologiques.

⚠ Remarques sur la prise de vue

- Les bords des images risquent d'être tronqués si plusieurs filtres sont utilisés en même temps ou si un filtre épais est raccordé.

10

Objectifs interchangeables

Charte E-System

€-410



€-510



Objectif Standard



ZUIKO DIGITAL
ED 14-42 mm 1:3.5-5.6
Zoom Standard

Compatible avec
EX-25 **EC-14**
Tube Télé-
d'extension* convertisseur



ZUIKO DIGITAL
17.5-45 mm 1:3.5-5.6
Zoom Standard (disponible
uniquement en kits spécialisés)

Compatible avec
EX-25 **EC-14**
Tube Télé-
d'extension convertisseur**

TF-22
Double flash avec bague
adaptateur 58 mm
à 67 mm/72 mm



ZUIKO DIGITAL
ED 18-180 mm 1:3.5-6.3
Super Zoom (10x)

Compatible avec
EX-25 **EC-14**
Tube Télé-
d'extension convertisseur**

TF-22
Double flash avec bague
adaptateur 62 mm
à 67 mm/72 mm



ZUIKO DIGITAL
35 mm 1:3.5
Macro

Compatible avec
EX-25 **EC-14**
Tube Télé-
d'extension convertisseur

RF-11 **TF-22**
Flash Annulaire Double flash
avec FR-1 avec FR-1



ZUIKO DIGITAL
ED 40-150 mm 1:4.0-5.6
Zoom téléobjectif

Compatible avec
EX-25 **EC-14**
Tube Télé-
d'extension* convertisseur**

Objectif Pro



ZUIKO DIGITAL
ED 8 mm 1:3.5
Fisheye

Compatible avec
EC-14
Télé-
convertisseur



ZUIKO DIGITAL
11-22 mm 1:2.8-3.5
Grand Angle

Compatible avec
EC-14 **TF-22**
Télé- Double
convertisseur flash



ZUIKO DIGITAL
14-54 mm 1:2.8-3.5
Zoom Standard

Compatible avec
EX-25 **EC-14**
Tube Télé-
d'extension convertisseur

RF-11 **TF-22**
Flash Annulaire Double
flash



ZUIKO DIGITAL
ED 50 mm 1:2.0
Macro

Compatible avec
EX-25 **EC-14**
Tube Télé-
d'extension convertisseur**

RF-11 **TF-22**
Flash Annulaire Double flash
avec FR-1 avec FR-1



ZUIKO DIGITAL
ED 50-200 mm 1:2.8-3.5
Zoom téléobjectif

Compatible avec
EX-25 **EC-14**
Tube Télé-
d'extension convertisseur

RF-11 **TF-22**
Flash Annulaire Double
flash

Objectif Top Pro



ZUIKO DIGITAL
ED 7-14 mm 1:4.0
Grand Angle

Compatible avec
EC-14
Télé-
convertisseur



ZUIKO DIGITAL
ED 35-100 mm 1:2.0
Zoom téléobjectif

Compatible avec
EX-25 **EC-14**
Tube Télé-
d'extension convertisseur**



ZUIKO DIGITAL
ED 90-250 mm 1:2.8
Zoom téléobjectif

Compatible avec
EX-25 **EC-14**
Tube Télé-
d'extension* convertisseur



ZUIKO DIGITAL
ED 150 mm 1:2.0
Focale Fixe

Compatible avec
EX-25 **EC-14**
Tube Télé-
d'extension convertisseur**



ZUIKO DIGITAL
ED 300 mm 1:2.8
Focale Fixe

Compatible avec
EX-25 **EC-14**
Tube Télé-
d'extension convertisseur

Porte filtre interne

10

Objectifs interchangeables

Adaptateur



EC-14
Téléconvertisseur



EX-25
Tube d'extension



MF-1
Bague adaptateur OM



VA-1
Viseur d'angle

Caisson étanche



PT-E03
Caisson étanche
(pas pour E-410)

Flash



FL-CB05
Câble flash



FL-20
Flash



FL-36
Flash
Electronique



FL-50
Flash
Electronique

SRF-11
Kit flash annulaire
(compr. FC-1/RF-11)



RF-11
Flash Annulaire

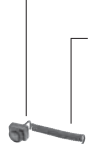

FL-CB02
Câble flash



FP-1***
Support
poignée flash
(incl. FL-CB02)
pour FL-50/
RF-11/TF-22



HV-1
Kit haute capacité



BN-1
Accu Ni-MH



AC-2
Adaptateur
secteur



FC-1
Contrôleur
macro



FR-1
Bague adaptateur
de flash pour macro



TF-22
Double flash

SHV-1
Kit flash haute capacité
(compr. HV-1/BN-1/AC-2)

STF-22
Kit Double flash
(compr. FC-1/TF-22)

Batterie



BLM-1
Pack accu Li-ion
pour E-510



LBH-1
Porte-piles batterie
Lithium-ion
(for 3x CR123A)
pour E-510



BLS-1
Pack accu Li-ion
pour E-410

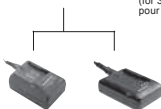

BCM-1
Chargeur rapide
pour batterie
Lithium-ion



BCM-2
Chargeur batterie
Lithium-ion



BCS-1
Chargeur batterie
Lithium-ion

Fourretout E-System



(pas pour E-410)



Télécommande



RM-1
Télécommande



RM-UC1
Câble de
déclenchement

Œilleton



ME-1
Œilleton loupe



EP-5/EP-6
Œilleton





10

Objectifs interchangeables

* Seulement avec mise au point manuelle ** Ouverture max. recommandée 1:4.0 *** E-410/E-510 pas de déclenchement via FP-1

PRECAUTIONS DE SECURITE

	ATTENTION RISQUE DE DÉCHARGE ÉLECTRIQUE NE PAS OUVRIR	
<p>ATTENTION : POUR RÉDUIRE LE RISQUE DE DÉCHARGE ÉLECTRIQUE, NE RETIRER NI LA PARTIE ANTÉRIEURE NI POSTÉRIEURE DU BOÎTIER. AUCUNE PIÈCE À L'INTÉRIEUR NE PEUT ÊTRE RÉPARÉE PAR L'UTILISATEUR. SE RÉFÉRER À DU PERSONNEL DE DÉPANNAGE QUALIFIÉ POUR UNE RÉPARATION.</p>		



Le point d'exclamation à l'intérieur d'un triangle vous alerte sur certains points importants concernant le maniement et l'entretien de l'appareil figurant dans la documentation fournie avec le produit.



DANGER

Si le produit est utilisé sans respecter les informations données sous ce symbole, des blessures graves, voire mortelles pourraient en résulter.



AVERTISSEMENT

Si le produit est utilisé sans respecter les informations données sous ce symbole, des blessures voire la mort pourraient en résulter.



ATTENTION

Si le produit est utilisé sans observer les informations données sous ce symbole, des blessures, des dommages à l'appareil ou des pertes de données pourraient en résulter.

AVERTISSEMENT !
POUR ÉVITER LES RISQUES D'INCENDIE OU DE DÉCHARGE ÉLECTRIQUE, NE JAMAIS DÉMONTER, EXPOSER CE PRODUIT À L'EAU NI LE FAIRE FONCTIONNER DANS UN ENVIRONNEMENT TRÈS HUMIDE.

Précautions générales

Lire toutes les instructions – Avant d'utiliser l'appareil, lire toutes les instructions de fonctionnement. Sauvegarder tous les manuels et la documentation pour s'y référer ultérieurement.

Nettoyage – Toujours débrancher ce produit de la prise de courant avant nettoyage. N'utiliser qu'un chiffon humide pour le nettoyage. Ne jamais utiliser de produits de nettoyage liquides ou aérosols, ni de solvants organiques pour nettoyer ce produit.

Accessoires – Pour votre sécurité, et pour éviter d'endommager le produit, n'utiliser que des accessoires recommandés par Olympus.

Eau et humidité – Pour les précautions sur des produits avec une conception imperméable, lire les sections imperméabilisation.

Emplacement – Pour éviter d'endommager l'appareil, monter le produit solidement sur un trépied ou un sabot stable.

Alimentation – Ne raccorder ce produit qu'à la source d'alimentation décrite sur l'étiquette du produit.

Entrée d'objets – Pour éviter des blessures, ne jamais introduire d'objet métallique dans le produit.

Chaleur – Ne jamais utiliser ni ranger ce produit près d'une source de chaleur telle qu'un radiateur, un accumulateur de chaleur, ou tout type d'appareil qui génère de la chaleur, comprenant les amplificateurs.

Précautions de manipulation du produit



AVERTISSEMENT

- **Ne pas utiliser l'appareil à proximité de gaz inflammables ou explosifs.**
- **Ne pas utiliser le flash ou la LED de très près sur des personnes (bébés, jeunes enfants, etc.).**
 - Vous devez être au moins à 1 m des visages de vos sujets. Déclencher le flash trop près des yeux du sujet pourrait causer une perte momentanée de la vision.
- **Ne pas laisser l'appareil à la portée des enfants.**
 - Toujours utiliser et ranger l'appareil hors de la portée des jeunes enfants et des bébés pour empêcher les situations dangereuses suivantes qui pourraient causer des blessures graves:
 - S'enrouler dans la courroie de l'appareil, causant la strangulation.
 - Avaler accidentellement la batterie, des cartes ou d'autres petites pièces.
 - Déclencher accidentellement le flash dans leurs yeux ou ceux d'un autre enfant.
 - Se blesser accidentellement par des parties en mouvement de l'appareil.
- **Ne pas regarder le soleil ni de la lumière puissante avec l'appareil.**
- **Ne pas utiliser ni ranger l'appareil dans des endroits poussiéreux ou humides.**
- **Ne pas couvrir le flash avec une main pendant le déclenchement.**



ATTENTION

- **Arrêter immédiatement d'utiliser l'appareil si vous remarquez une odeur, un bruit anormal ou de la fumée provenant de l'appareil.**
 - Ne jamais retirer les batteries les mains nues, ce qui pourrait vous brûler les mains.
- **Ne jamais manipuler l'appareil avec des mains mouillées.**
- **Ne pas laisser l'appareil dans des endroits où il pourrait être soumis à des températures très élevées.**
 - Ceci pourrait causer une détérioration de certaines pièces et, dans certaines circonstances, l'appareil pourrait prendre feu. Ne pas utiliser le chargeur s'il est couvert (par exemple par une couverture). Ce qui pourrait causer une surchauffe, débouchant sur un incendie.
- **Manipuler l'appareil soigneusement afin d'éviter une brûlure à basse température.**
 - Lorsque l'appareil contient des parties métalliques, une surchauffe peut déboucher sur une brûlure à basse température. Faire attention aux points suivants :
 - Utilisé pendant une longue durée, l'appareil devient chaud. Si vous tenez l'appareil dans ces conditions, une brûlure à basse température risque de se produire.
 - Dans des endroits sujets à des températures très froides, la température du corps de l'appareil peut être plus basse que la température ambiante. Si possible, mettre des gants en tenant l'appareil à des températures basses.
- **Faire attention avec la courroie.**
 - Faire attention avec la courroie en portant l'appareil. Elle peut facilement s'accrocher à des objets sur le passage et causer des dommages sérieux.

Précautions pour la manipulation de la batterie

Veillez suivre ces consignes importantes pour éviter le coulage du liquide de la batterie, une génération de chaleur, des brûlures, une explosion, ou de causer des décharges électriques ou brûlures.



DANGER

- Cet appareil photo utilise une batterie lithium-ion spécifiée par Olympus. Chargez la batterie à l'aide du chargeur spécifié. N'utilisez aucun autre chargeur.
- Ne faites jamais chauffer les batteries et ne les brûlez jamais.
- Prenez toutes les précautions nécessaires lors du transport ou du stockage des batteries pour éviter le contact avec des objets métalliques (bijoux, épingles, trombones etc.).
- Ne stockez pas les batteries dans des endroits exposés au soleil, ne les exposez pas à des températures élevées (dans une voiture surchauffée), ne les placez pas à proximité d'une source de chaleur, etc.
- Pour éviter des fuites de la batterie ou éviter d'endommager leurs bornes, suivez attentivement les instructions concernant leur utilisation. Ne tentez jamais de démonter une batterie, de la modifier de quelque façon que ce soit, en la soudant etc.
- Si du liquide de batterie atteint vos yeux, rincez-les immédiatement à l'eau courante claire et froide et consultez un médecin immédiatement.
- Stockez toujours les batteries hors de la portée des petits enfants. Si un enfant avale accidentellement une batterie, consultez immédiatement un médecin.



AVERTISSEMENT

- Conservez les batteries constamment au sec.
- Pour éviter des fuites, une surchauffe, un incendie ou une explosion, utilisez uniquement les batteries recommandées pour ce produit.
- Insérez la batterie soigneusement comme indiqué dans le mode d'emploi.
- Si les batteries rechargeables n'ont pas été rechargées pendant le temps indiqué, arrêtez la charge et ne les utilisez pas.
- N'utilisez pas une batterie si elle est fissurée ou cassée.
- Si une batterie fuit, se décolore ou se déforme, ou présente un quelconque caractère anormal pendant son fonctionnement, arrêtez d'utiliser l'appareil photo.
- Si du liquide de batterie se répand sur vos vêtements ou votre peau, enlevez le vêtement et lavez immédiatement la zone touchée à l'eau courante froide. Si le fluide vous brûle la peau, consultez immédiatement un médecin.
- Ne soumettez jamais les batteries à des chocs violents ou des vibrations continues.



ATTENTION

- Avant de l'insérer, inspectez toujours soigneusement la batterie, vérifiez qu'il n'y a pas de fuites, de décoloration, de déformation ou tout autre anomalie.
- La batterie peut chauffer si elle est utilisée de manière prolongée. Pour éviter les brûlures légères, ne la retirez pas immédiatement après l'avoir utilisée.
- Retirez toujours la batterie de l'appareil avant de le ranger pour une longue durée.
- Cet appareil photo utilise une batterie lithium-ion spécifiée par Olympus. N'utilisez pas de batterie d'un autre type. Pour une utilisation correcte en toute sécurité, veuillez lire attentivement le mode d'emploi de la batterie avant de l'utiliser.
- Si les bornes de la batterie deviennent humides ou grasses, un mauvais contact risque de se produire. Essuyez la batterie correctement avec un chiffon sec avant utilisation.
- Chargez toujours une batterie lors d'une première utilisation, ou si elle n'a pas été utilisée pendant une longue période.
- En faisant fonctionner l'appareil photo sur batterie à des températures basses, essayez de maintenir l'appareil photo et la batterie au chaud dans la mesure du possible. La batterie qui s'épuise à basses températures peut se rétablir après l'avoir réchauffée à la température normale.
- Le nombre de photos que vous pouvez prendre peut varier selon les conditions de prise de vue ou la batterie.
- Avant de partir pour un long voyage, en particulier avant de partir à l'étranger, achetez des batteries de rechange. Une batterie recommandée peut être difficile à trouver au cours d'un voyage.
- Veuillez recycler les batteries pour préserver les ressources de notre planète. Quand vous jetez des batteries usées, assurez-vous d'en recouvrir les bornes et toujours respecter la réglementation locale.

Précautions pour l'environnement d'utilisation

- Pour protéger la technologie de haute précision contenue dans ce produit, ne jamais laisser l'appareil dans les endroits indiqués ci-dessous, que ce soit en utilisation ou pour le rangement :
 - Endroits où les températures et/ou l'humidité sont élevées ou passent par des changements extrêmes. En plein soleil, à la plage, dans des voitures fermées, ou près d'autres sources de chaleur (poêle, radiateur, etc.) ou des humidificateurs.
 - Dans des endroits sablonneux ou poussiéreux.
 - Près de produits inflammables ou explosifs.
 - Dans des endroits humides, telle qu'une salle de bain ou sous la pluie. En utilisant des produits avec une conception imperméable, lire également leurs manuels.
 - Dans des endroits prédisposés à de fortes vibrations.
- Ne jamais laisser tomber l'appareil ou le soumettre à des chocs violents ou à des vibrations.
- Lorsque l'appareil est monté sur un trépied, ajuster sa position avec la tête du trépied. Ne pas faire tourner l'appareil.
- Ne pas laisser l'appareil pointé directement vers le soleil. Ce qui pourrait entraîner des dommages à l'objectif ou au rideau, une perte de couleur, des images fantômes sur le système à transfert de charge, voire provoquer un incendie.
- Ne pas toucher les contacts électriques de l'appareil et des objectifs interchangeables. Ne pas oublier de fixer le capuchon en retirant l'objectif.
- Avant de ranger l'appareil pour une longue durée, retirer la batterie. Choisir un endroit frais et sec pour le rangement pour prévenir la formation de condensation ou de moisissure dans l'appareil. Après rangement, vérifier le fonctionnement de l'appareil en le mettant en marche et en appuyant sur le déclencheur pour s'assurer qu'il fonctionne normalement.
- Toujours respecter les restrictions d'environnement de fonctionnement décrites dans le manuel de l'appareil photo.

Écran ACL

- Ne pas forcer sur l'écran ACL, sinon l'image risque de devenir vague en provoquant une panne en mode d'affichage ou en endommageant l'écran ACL.
- Une bande de lumière risque d'apparaître en haut et dans le bas de l'écran ACL, mais ce n'est pas un mauvais fonctionnement.
- Si un sujet est visionné en diagonale dans l'appareil, les bords peuvent apparaître en zigzag sur l'écran ACL. Ce n'est pas un mauvais fonctionnement ; ce sera moins perceptible en mode d'affichage.
- Dans des endroits à basses températures, l'écran ACL peut prendre un certain temps pour s'allumer ou sa couleur risque de changer momentanément. Pour utiliser l'appareil dans des endroits extrêmement froids, il est recommandé de le préserver du froid en le maintenant au chaud entre les prises de vues. Un écran ACL montrant des performances médiocres à cause du froid fonctionnera correctement en revenant à des températures normales.
- L'écran à cristaux liquides utilisé pour l'écran ACL est produit avec une technologie de haute précision. Toutefois, des points noirs ou lumineux peuvent apparaître constamment sur l'écran ACL. À cause de ses caractéristiques ou selon l'angle sous lequel vous visionnez l'écran ACL, les points peuvent ne pas être uniformes en couleur ni en luminosité. Ce n'est pas un mauvais fonctionnement.

Lens

- Ne pas plonger dans l'eau ou asperger avec de l'eau.
- Ne pas faire tomber ou exercer une forte pression sur l'objectif.
- Ne pas tenir par les éléments mobiles de l'objectif.
- Ne pas toucher directement la surface de l'objectif.
- Ne pas toucher directement les points de contact.
- Ne pas soumettre à de brusques changements de température.
- Observer les limites de températures de fonctionnement.

Remarques juridiques et autres

- Olympus décline toute responsabilité ou garantie pour les pertes subies et les bénéfices manqués, de même que pour les créances de tiers en découlant, consécutifs à l'utilisation incorrecte de cet appareil.
- Olympus décline toute responsabilité ou garantie pour les pertes subies et les bénéfices manqués, consécutifs à l'effacement de prises de vues.

Refus de responsabilité relatif à la garantie

- Olympus décline toutes autres représentations ou garanties, expresses ou implicites, pour ou relatives au contenu de la documentation écrite ou du logiciel et ne pourra en aucun cas être tenu responsable de toute autre garantie implicite de commercialisation ou d'adaptation à des fins particulières ou pour les dommages encourus de quelque nature que ce soit, qu'ils soient indirects, imprévus ou issus d'une autre cause (y compris et sans limitation aux dommages entraînés par la perte de bénéfices financiers, l'interruption de travail et la perte d'informations professionnelles) qui proviendraient d'une utilisation ou de l'impossibilité d'utiliser cette documentation écrite, du logiciel ou du matériel. Certains États n'autorisent pas l'exclusion ni la limitation de la responsabilité des dommages indirects ou imprévus, de sorte que les limitations ci-dessus peuvent ne pas vous concerner.
- Olympus se réserve tous droits sur ce manuel.

Avertissement

Toute reproduction photographique ou usage illicite de matériel protégé par des droits d'auteur peut violer des lois applicables sur les droits d'auteur. Olympus n'assume aucune responsabilité quant à la reproduction photographique illicite, l'usage ou tout autre acte interdit portant atteinte aux droits d'auteur.

Note relative aux droits d'auteur

Tous droits réservés. Toute reproduction partielle ou intégrale de cette documentation écrite ou du logiciel, par quelque procédé que ce soit ou sous quelque forme que ce soit, électronique ou mécanique, y compris par reproduction photographique ou enregistrement et par l'usage de quelque moyen de stockage et de récupération des informations que ce soit, n'est permise sans autorisation écrite et préalable d'Olympus. Aucune responsabilité ne sera assumée quant à l'utilisation des informations contenues dans la documentation écrite ou du logiciel, ou pour des dommages résultant de l'utilisation des informations contenues ici. Olympus se réserve le droit de modifier les caractéristiques et le contenu de cette publication ou du logiciel sans obligation ni préavis.

Directives FCC

• Interférences radio et télévision

Les changements ou modifications non explicitement approuvés par le fabricant peuvent annuler l'autorité de l'utilisateur à utiliser ce matériel. Cet appareil a fait l'objet de divers essais et il a été reconnu qu'il se conforme aux limites concernant un appareillage numérique de la classe B, correspondant à la partie 15 des règles de la FCC. Ces limites sont conçues pour garantir une protection raisonnable contre des interférences nuisibles dans une installation résidentielle.

Cet appareil génère, utilise et peut émettre de l'énergie des fréquences radio et, s'il n'est pas installé et utilisé selon les instructions, peut causer des interférences nuisibles en communications radio.

Cependant, il ne peut pas être garanti que des interférences nuisibles ne se produiront pas dans certaines installations particulières. Si cet appareil provoque des interférences avec la réception radio ou télévision, ce qui peut être vérifié en alimentant l'appareil et en coupant son alimentation, nous conseillons à l'utilisateur d'essayer d'éliminer ces interférences par l'une ou plusieurs des mesures suivantes :

- Réorienter ou déplacer l'antenne de réception.
- Augmenter la distance entre l'appareil photo et le récepteur.
- Brancher le matériel sur une prise de courant d'un circuit différent de celui sur lequel le récepteur est branché.
- Consulter le revendeur ou un technicien radio/TV compétent pour vous aider. Uniquement les câbles USB fournis par OLYMPUS doivent être utilisés pour raccorder l'appareil photo à des ordinateurs personnels à liaison USB.

Toute modification non autorisée peut annuler la permission accordée à l'utilisateur de se servir de ce matériel.

Pour les utilisateurs d'Amérique du Nord et du Sud

Pour les utilisateurs aux États-Unis

Déclaration de conformité

Modèle numéro : E-410

Marque : OLYMPUS

Organisme responsable : **OLYMPUS IMAGING AMERICA INC.**

Adresse : 3500 Corporate Parkway, P.O. Box 610, Center Valley,
PA 18034-0610, U.S.A.

Numéro de téléphone : 484-896-5000

Testé pour être en conformité avec la réglementation FCC

POUR L'UTILISATION À LA MAISON OU AU BUREAU

Cet appareil est conforme aux normes de la Section 15 des directives FCC. Son utilisation est soumise aux deux conditions suivantes :

- (1) Cet appareil ne doit pas causer de brouillage radioélectrique.
- (2) Cet appareil doit pouvoir résister à toutes les interférences, y compris celles susceptibles d'entraver son bon fonctionnement.

Pour les utilisateurs au Canada

Cet appareil numérique de la catégorie B est conforme à la législation canadienne sur les appareils générateurs de parasites.

11

Autre

Pour les utilisateurs en Europe



La marque «CE» indique que ce produit est conforme aux normes européennes en matière de sécurité, de santé, d'environnement et de protection du consommateur. Les appareils photo marqués «CE» sont prévus pour la vente en Europe.



Le symbole [poubelle sur roue barrée d'une croix WEEE annexe IV] indique une collecte séparée des déchets d'équipements électriques et électroniques dans les pays de l'UE. Veuillez ne pas jeter l'équipement dans les ordures domestiques. À utiliser pour la mise en rebut de ces types d'équipements conformément aux systèmes de traitement et de collecte disponibles dans votre pays.

Précaution sur l'utilisation de la batterie et du chargeur de batterie

Il est vivement recommandé de n'utiliser que la batterie et le chargeur de batterie spécifiques, qui sont disponibles comme accessoires d'origine Olympus, avec cet appareil photo. L'utilisation d'une batterie et /ou d'un chargeur de batterie qui ne sont pas d'origine risque de provoquer un incendie ou des blessures à cause d'un coulage de liquide, d'une surchauffe, d'une combustion ou d'un endommagement de la batterie. Olympus n'assume aucune responsabilité pour les accidents et dommages à cause de l'utilisation d'une batterie et/ou d'un chargeur de batterie autres que les accessoires d'origine Olympus.

Conditions d'obtention de la garantie

1. Si le produit s'avère défectueux malgré une manipulation correcte (conforme aux instructions du mode d'emploi fourni) dans un délai de deux ans à partir de la date d'achat auprès d'un distributeur Olympus agréé, ce produit sera réparé ou remplacé au choix de Olympus gratuitement au sein du secteur d'activité de Olympus Imaging Europa GmbH indiqué sur le site Internet <http://www.olympus.com>. Pour toute demande de réparation sous garantie, le client doit apporter le produit et la présente carte de garantie avant la fin de la période de deux ans de garantie au revendeur auquel il a acheté le produit ou à tout autre centre de service après-vente agréé Olympus dans le secteur d'activité de Olympus Imaging Europa GmbH indiqué sur le site Internet <http://www.olympus.com>. Le client peut retourner le produit à l'importe quel centre de service après-vente Olympus agréé pendant une période d'un an à partir de la date d'achat, en cas de réparations, conformément à la garantie internationale. Veuillez noter que de tels centres de service après-vente Olympus n'existent pas dans certains pays.
2. Le client est responsable des risques du transport du produit chez un distributeur Olympus ou dans un centre de service après-vente Olympus, tous les frais de transport sont à sa charge.
3. Pendant la période de garantie, les frais engendrés par des réparations sont à la charge du client dans les cas ci-dessous :
 - (a) tout dommage résultant d'une manipulation non conforme (contraire aux instructions du mode d'emploi);
 - (b) tout dommage résultant d'une réparation, d'une modification, d'un nettoyage, etc., non effectués par un centre de service après-vente Olympus;
 - (c) tout dommage causé par un transport non conforme, une chute, un choc, etc. après achat du produit;
 - (d) tout défaut ou dommage résultant d'un incendie, tremblement de terre, inondation, intempéries et autres catastrophes naturelles, pollution, alimentation électrique non conforme;
 - (e) tout dommage résultant d'un stockage non conforme ou négligent (températures excessives, humidité excessive, proximité d'insecticides tels que naphthaline ou produits chimiques nocifs, etc.) ou d'un entretien non conforme;
 - (f) tout dommage résultant de piles usagées, etc.;
 - (g) tout dommage causé par l'intrusion de sable, boue, etc. à l'intérieur de l'appareil;
 - (h) non présentation de la présente garantie pour la réparation;
 - (i) modifications faites sur la présente carte de garantie concernant l'année, le mois et le jour de l'achat, les noms du client et du revendeur, le numéro, de série, etc.;
 - (j) non présentation d'un justificatif d'achat (ticket de caisse) en même temps que la présente garantie.
4. Cette garantie concerne uniquement le produit lui-même. Elle ne couvre pas les autres pièces telles que sac de transport, bandoulière, couvercle d'objectif, piles, etc.

5. La seule obligation de Olympus dans le cadre de la présente garantie se limite à la réparation ou au remplacement du produit. Toute responsabilité pour perte ou dommage indirect ou accessoire de quelque nature que ce soit supporté par le client à cause d'un défaut du produit est exclue, notamment en cas de perte ou dommage causé à des objectifs, films, autres matériels ou accessoires utilisés avec le produit ou de perte financière quelconque résultant d'un retard en réparation ou de la perte de données. La présente disposition ne déroge pas à la législation contraignante en vigueur.

Remarques sur l'établissement de la carte de garantie

1. Cette garantie ne sera valide que si la carte de garantie est dûment complétée par Olympus ou un revendeur agréé ou si d'autres documents contiennent une justification suffisante. Par conséquent, veuillez vous assurer que votre nom, le nom du revendeur, le numéro de série et la date d'achat (année, mois, jour) figurent intégralement et lisiblement sur la carte de garantie et que le contrat d'achat original ou le justificatif d'achat (indiquant le nom et l'adresse du revendeur, la date d'achat et la désignation du produit) est joint à la présente garantie. Olympus se réserve le droit de refuser une prestation de service après-vente gratuite si les informations portées sur la carte de garantie sont incomplètes ou illisibles ou si les documents mentionnés précédemment ne sont pas joints ou si les informations qu'ils contiennent sont incomplètes ou illisibles.
2. Cette carte de garantie ne sera pas remplacée, aussi conservez-la avec le plus grand soin.
 - Veuillez vous reporter au site Web <http://www.olympus.com> pour connaître la liste du réseau international des centres de services autorisés Olympus.

Marques déposées

- IBM est une marque déposée de la société International Business Machines Corporation.
- Microsoft et Windows sont des marques déposées de la société Microsoft Corporation.
- Macintosh est une marque de Apple Inc.
- xD-Picture Card™ est une marque déposée.
- Tous les autres noms de sociétés et appellations de produits sont des marques, déposées ou non, des propriétaires respectifs.
- Les normes pour les systèmes de fichiers d'appareil photo indiquées dans ce manuel sont les normes «Design Rule for Camera File System/DCF» stipulées par l'association JEITA (Japan Electronics and Information Technology Industries Association).

Symboles

WB (Balance des blancs)	49
(Compensation d'exposition)	47
(Mode sous l'eau)	70
(Prise de vue avec la télécommande/ avec le retardateur/en série)	39
(Protection)	61
(Sélection de la langue)	70
FONCTION	67
Menu d'affichage	96
Menu de prise de vues	95
Menu de réglage	97
Menu personnalisé	96
Mesure ESP numérique	46
Mesure moyenne pondérée au centre	46
Mesure ponctuelle	46
HI Mesure ponctuelle – contrôle de la surexposition	46
SH Mesure ponctuelle – contrôle de la surexposition sous-exposition	46
MUTED	52
NATURAL	52
PERSONNEL	70
SIMPLE	70
SLOW	33
VIVID	52

A

Adobe RGB	54
AE (Exposition automatique)	108
AE BKT	32
AE/AFL	66
AF MODE	43
Affichage d'une seule vue	55
Affichage de l'index	56
Affichage des informations	19, 57
Affichage du calendrier	56
Affichage gros plan	55
Aide à la mise au point	43
Ajustement de la luminosité de l'écran	69
ANNUL PROTEC	62
ANTI-VIBRATION	54

B

Balance des blancs automatique	49
Balance des blancs de présélection	49
Balance des blancs de référence rapide	49, 51
Balance des blancs personnalisée CWB	50
Balance des blancs WB	49
Bandoulière	3
Batterie	3, 94
Batterie au lithium-ion	3, 94
BOUGIE	26

C

Cadre AF	43
C-AF (mise au point continue)	43
C-AF+MF	43
Cartes	5, 93
CF/xD	94
Changement de taille	59
Chargeur au lithium-ion	3, 94
Commande d'intensité du flash	36
Comment utiliser la molette de mode	14
CompactFlash	5, 93
Compensation d'exposition	47
Compensation de la balance des blancs	51
CONFIG CARTE	63, 93
CONTRASTE	52
Copie d'une seule vue	61
COUCHER DE SOLEIL	26
Couvercle d'objectif	40

D

Décalage de programme Ps	27
Diaporama	58
DOCUMENTS	26
DPOF	71

E

Ecran de contrôle	15, 104
Edition en format JPEG	59
Edition en format RAW	59
Effacement d'une seule vue	62
ENFANTS	26
ENREGISTR CONFIG.	64
ESP.COULEUR	54
EXTEND. LV	68

F

FEUX D'ARTIFICES	26
FILTRE BRUIT	54
FILTRE N&B	52
FIRMWARE	70
Flash atténuant l'effet «yeux rouges»	33
Flash automatique	33
Flash d'appoint	34
Flash désactivé	34
Flash manuel	34
Flash super FP	38
Fonction de contrôle de la profondeur de champ	30
FORMATER	93
FORTE LUMINOSITE	53

G

GRADATION	53
GROS PLAN	26
GUIDE CADRE	20

H

Histogramme	57, 87
HQ	45, 87

I

Impression directe	73
Impression personnalisée	74
Impression simple	74
ISO	48

L

LCD ECLAIRE	69
LECTURE AEL	66
LIVE PREVIEW	30, 67
LUMIERE AF	44

M

MEMO AEL/AFL	66
Mémorisation AE	48
Mémorisation de la mise au point	31
Menu	17
MESURE	46
MF (mise au point manuelle)	43
Microdrive	5, 93
Minuterie	8, 69
Minuterie de l'éclairage	8, 69
Mise au point automatique	31, 84
Mise au point automatique simple (S-AF)	43
Mise au point continue (C-AF)	43
Mise au point manuelle (MF)	43
Mode d'enregistrement	45, 46, 100
Mode d'impression	75
Mode de flash	33
Mode de scène	26
MODE DIS	26
MODE IMAGE	52
MODE MACRO NATURE	26
MODE USB	69
Modes de prise de vue simple	14
MONOCHROME	52
MTP	69, 82

N

NETTETE	52
NETTOYAGE	92
NOIR&BLANC	59
NOM FICHER	68
Nombre de pixels	46, 109
NORMAL	69, 78
NTSC	70
NUIT+PORTRAIT	26

O

Objectif	4, 114
Objectif interchangeable ZUIKO DIGITAL	114
OLYMPUS Master	77

P

PAL	70
PANORAMIQUE	41
PAYSAGE	26
PAYSG+PORTRAIT	26
PHOTO TEST	67
PictBridge	73
PIXEL MAPPING	92
PLAGE&NEIGE	26
POP UP AUTO	36, 67
PORTRAIT	26
Prévention d'effacement accidentel	61
PREVISU	67
Prise d'une seule vue	39
Prise de vue en pose	30, 40
Prise de vue en série	39
Prise de vue manuelle	29
Prise de vue priorité ouverture	28
Prise de vue priorité vitesse	28
Prise de vue programmée	26
Protection d'une seule vue	61

R

RAW	45
REDUC BRUIT	53
Réduction de poussière	6, 92
Réglage de la date et de l'heure	7
Réglage dioptrique	6
Réservation d'impression	71
Retardateur	39
Rotation de vues	58

S

S-AF (mise au point automatique simple)	43
S-AF+MF	44
SATURAT.	59
SATURATION	52
SCENE NUIT	26
SEPIA	59
SHQ	45, 87
Signal sonore	69
SORTIE VIDEO	70
SOUS-MARIN MACRO	26
SOUS-MARINE LARGE	26
SPORT	26
SQ	45, 46, 87
sRGB	54

T

Taux de compression	46, 110
Télécommande	40
Température de couleur	49, 110
TON GRAVE	53
TON IMAGE	52
Touches directes	16
TOUT	67
TOUT COPIER	60
TOUT EFFAC	63

V

Valeur d'ouverture	26
Viseur	6, 103
VISUAL IMAGE	68
Vitesse d'obturation	27
Vue en direct	18

W

WB	50
----------	----

X

xD-Picture Card	5, 93
-----------------------	-------

Y

YEUX ROUGES	59
-------------------	----

OLYMPUS®

<http://www.olympus.com/>

OLYMPUS IMAGING EUROPA GMBH

Locaux : Wendenstrasse 14 – 18, 20097 Hamburg, Allemagne
Tél. : +49 40 - 23 77 3-0 / Fax: +49 40 - 23 07 61
Livraisons de marchandises : Bredowstrasse 20, 22113 Hamburg, Allemagne
Adresse postale : Postfach 10 49 08, 20034 Hamburg, Allemagne

Support technique européen :

Visitez notre site à l'adresse <http://www.olympus-europa.com>
ou appelez le NUMÉRO D'APPEL GRATUIT* : **00800 - 67 10 83 00**

pour l'Autriche, la Belgique, le Danemark, la Finlande, l'Allemagne, l'Italie, le Luxembourg, les Pays-Bas, la Norvège, le Portugal, l'Espagne, la Suède, la Suisse, le Royaume-Uni.

* Notez que certains opérateurs de services de téléphonie (mobile) n'autorisent pas l'accès ou exigent un préfixe supplémentaire pour les numéros commençant par +800.

Pour tous les pays européens non mentionnés ou si vous ne pouvez pas obtenir la communication avec le numéro ci-dessus, appelez l'un des numéros suivant NUMÉROS D'APPEL PAYANTS : **+49 180 5 - 67 10 83** or **+49 40 - 234 73 48 99**.

Notre Support technique est disponible du lundi au vendredi de 9 à 18 heures (heure de Paris)

Authorized Distributors

Belgium :	Olympus Belgium N.V.	Algeria :	Eurl KADD
Luxembourg :	Boomsesteenweg 77 2630 Aartselaar, Tel. : +32 3 870 58 00		Le Telemly Alger, 146 Bd Krim. Belkacem, Alger Tel. : 00 213 21 74 60 00
France :	Olympus France Centre Technique Parc d'Affaires Silic 55, rue de Montlhéry 94533 RUNGIS Cedex Tel. : 0810 223 223 E-mail : serviceclient@olympus.fr	Morocco :	Latco 183-187 Bd Ziraoui, Casablanca Tel. : +212 22 2206245/46
Switzerland :	Olympus Schweiz AG Chriesbaumstrasse 6 8604 Volketswil Tel. : +041 (0) 44 947 66 62		