

OLYMPUS®

APPAREIL PHOTO NUMÉRIQUE

STYLUS 1

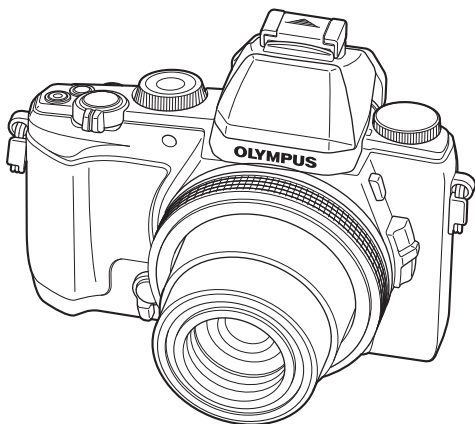



Manuel d'instructions



- Nous vous remercions d'avoir acheté un appareil photo numérique Olympus. Avant de commencer à utiliser votre nouvel appareil photo, veuillez lire attentivement ces instructions afin d'optimiser ses performances et sa durée de vie. Conservez ce manuel dans un endroit sûr pour pouvoir vous y référer ultérieurement.
- Nous vous recommandons de prendre des photos-test pour vous habituer à votre appareil avant de commencer à prendre de vraies photos.
- Les images et illustrations dans ce manuel peuvent différer de leurs versions réelles.
- La table des matières de ce guide a été développée selon la version 1.0 du firmware pour cet appareil photo. En cas d'additions et/ou de modifications apportées aux fonctions pendant la mise à jour du firmware de l'appareil photo, le contenu sera différent. Pour obtenir les informations les plus récentes, veuillez visitez le site Web d'Olympus.

Indications utilisées dans ce manuel

Les symboles suivants sont utilisés dans ce manuel.

 Précautions	Avertissement pour les opérations qui doivent être évitées absolument. Et aussi, informations importantes sur des facteurs qui pourraient entraîner un mauvais fonctionnement ou des problèmes de fonctionnement.
 Remarques	Points à prendre en compte lors de l'utilisation de l'appareil photo.
 Conseils	Astuces et informations utiles qui vous aideront à tirer le meilleur résultat de votre appareil photo.
	Pages de référence décrivant des informations ou des détails pertinents.

Détail du contenu du carton

Les éléments suivants sont fournis avec l'appareil photo.

Si un composant est manquant ou endommagé, contactez le vendeur où vous avez acheté l'appareil photo.

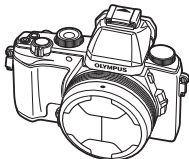

Appareil photo



Courroie

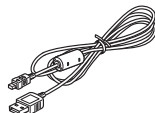

Câble USB
(CB-USB8)



Batterie lithium-ion
(BLS-5)



Chargeur de batterie
(BCS-5)

- CD-ROM du logiciel
- Manuel d'instructions
- Carte de garantie

■ Bouchon d'objectif automatique

Le bouchon d'objectif automatique est amovible.

Lors du montage de convertisseurs et autres objectifs, retirez le bouchon d'objectif automatique.

- Retrait

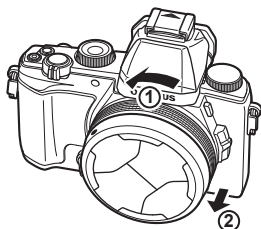

- Montage

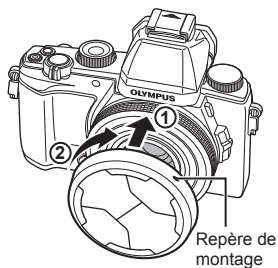

Montez le bouchon d'objectif de sorte que le repère de montage • soit orienté vers le haut.

Nom des pièces

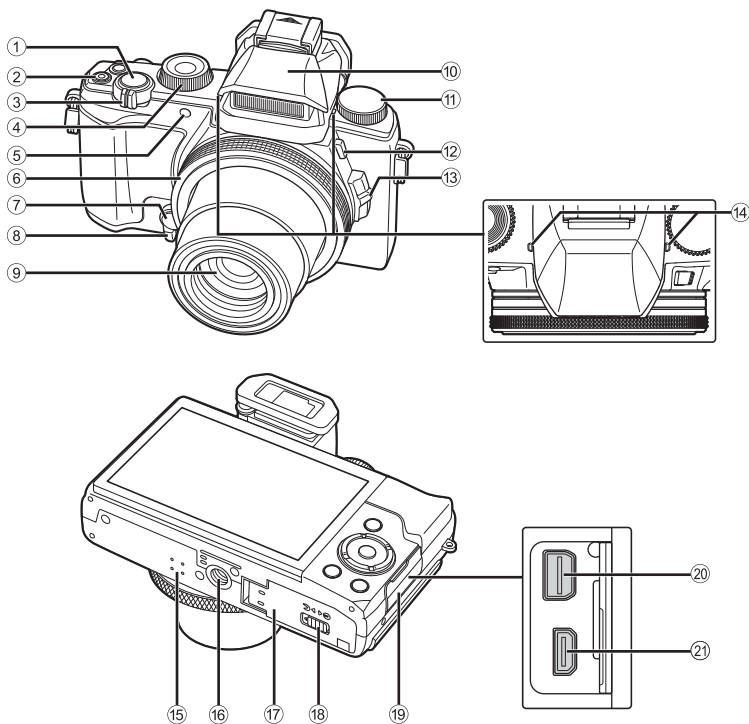

- | | |
|--|--|
| ① Déclencheur.....P. 10, 39 | ⑪ Molette de mode.....P. 10, 16 |
| ② Touche (Vidéo)/toucheP. 13/P. 12 | ⑫ Bouton de flash.....P. 28 |
| ③ Levier de zoom.....P. 10, 11 | ⑬ Levier de zoom latéral.....P. 70 |
| ④ Molette secondaire ¹ ().....P. 11, 20 | ⑭ Microphone stéréo |
| ⑤ Voyant de retardateur/Lumière AF.....P. 30/P. 68 | ⑮ Haut-parleur.....P. 13 |
| ⑥ Bague de commande ² ().....P. 12, 17 - 20, 31, 70 | ⑯ Embase fileté de trépied |
| ⑦ ToucheP. 70 | ⑰ Couverture du compartiment de la batterie/carte.....P. 7 |
| ⑧ Levier.....P. 17 - 20, 31, 68 | ⑱ Verrou du compartiment de la batterie/carte.....P. 7 |
| ⑨ Objectif | ⑲ Couverture du connecteur |
| ⑩ Flash intégré.....P. 28 | ⑳ Connecteur multiple.....P. 80, 82, 86 |
| | ㉑ Micro-connecteur HDMI (Type D)...P. 80 |

¹ Dans ce manuel, l'icône représente les opérations réalisées en utilisant la molette secondaire.

² Dans ce manuel, l'icône représente les opérations réalisées en utilisant la bague de commande.

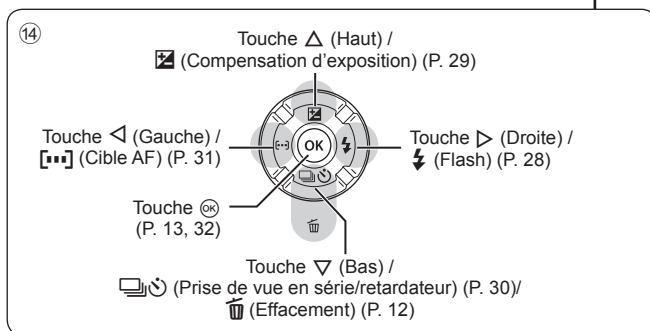
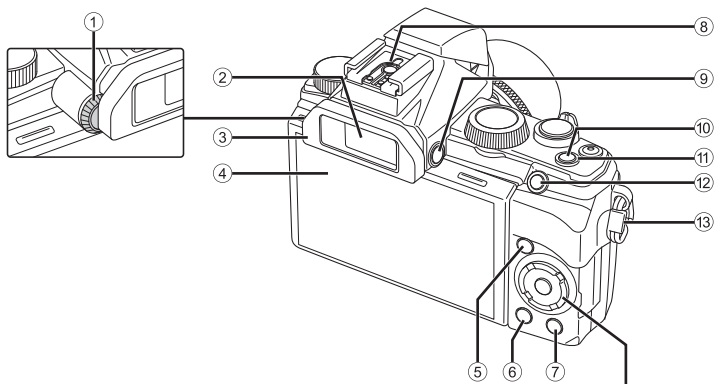

- | | |
|--|--|
| ① Sélecteur de réglage dioptrique.....P. 10 | ⑧ Griffe flash P. 90 - 91 |
| ② Viseur.....P. 10, 42, 76 | ⑨ Touche \squareP. 76 |
| ③ Oeilleton.....P. 90 | ⑩ Touche ON/OFFP. 8, 10, 42 |
| ④ Écran (Écran tactile)... P. 14 - 15, 42 - 43 | ⑪ Voyant |
| ⑤ Touche \square (Affichage).....P. 11 | ⑫ Touche Fn1P. 12, 68 |
| ⑥ Touche MENUP. 46, 57, 60, 69 | ⑬ Œillet de courroie.....P. 6 |
| ⑦ Touche INFO (Affichage d'informations)P. 14, 15, 78 | ⑭ Molette principale.....P. 11 |

Utilisation de l'écran

Vous pouvez régler l'angle de l'écran.

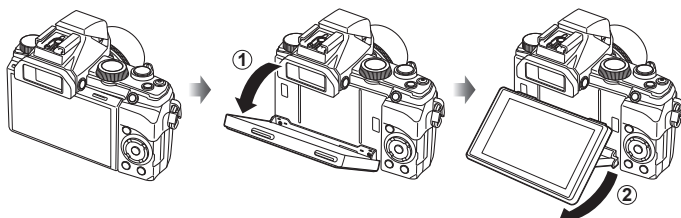

Fixer la courroie

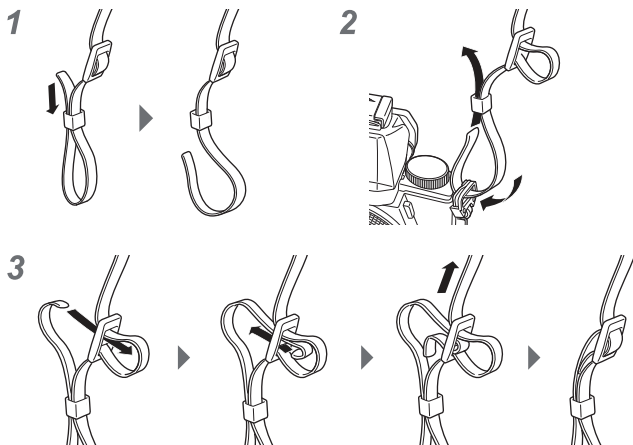

- Fixez la courroie à l'autre oeillet de courroie de la même manière.
- Tendez la courroie afin qu'elle ne soit pas relâchée.

Recharge de la batterie

1 Recharge de la batterie.

■ Voyant de charge

	BCS-5
Recharge en cours	S'allume en orange
Recharge terminée	Éteint
Erreur de charge	Clignote en orange

(Durée de charge: 3.5 heures maximum environ)

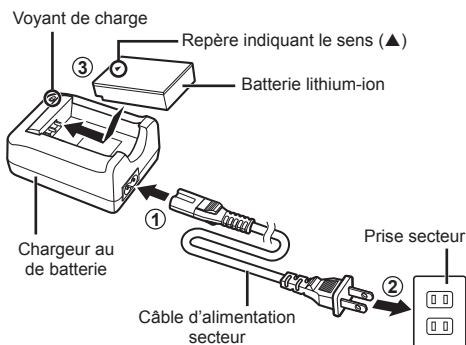

! Précautions

- Débranchez le chargeur lorsque la charge est terminée.

Insertion et retrait de la batterie et de la carte

1 Suivez les étapes ① et ② pour ouvrir le couvercle du compartiment de la batterie/carte.

- Mettez l'appareil photo hors tension avant d'ouvrir le couvercle du compartiment de la batterie/carte.

Couvercle du compartiment de la batterie/carte

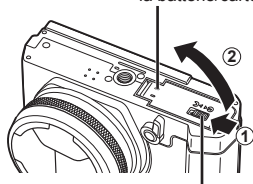

Verrou du compartiment de la batterie/carte

2 Insérez la batterie tout en faisant glisser la touche de verrouillage de la batterie dans le sens de la flèche.

- Insérez la batterie comme illustré dans le sens indiqué par le repère vers l'arrière de l'appareil photo.
- Faites glisser la touche de verrouillage de la batterie dans le sens de la flèche pour déverrouiller, puis retirez la batterie.

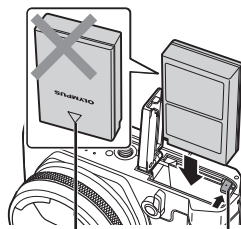

Repère indiquant le sens Touche de verrouillage de la batterie

3 Insérez la carte bien droit jusqu'à ce qu'elle se mette en place avec un léger bruit sec.

- Utilisez toujours des cartes SD/SDHC/SDXC, ou des cartes Eye-Fi des cartes avec cet appareil photo. N'insérez pas d'autres types de cartes mémoire. ➡ "Utiliser la carte" (P. 100)
- Ne touchez pas directement les parties métalliques de la carte.

Commutateur de protection d'écriture

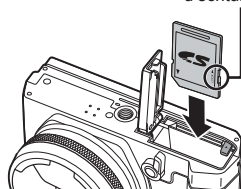

Pour retirer la carte mémoire

Efoncez la carte jusqu'à ce qu'elle émette un léger bruit sec et sorte légèrement, puis saisissez-la pour l'enlever.

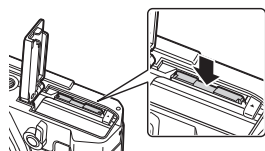

4 Suivez les étapes ① et ② pour fermer le couvercle du compartiment de la batterie/carte.

- Lors de l'utilisation de l'appareil photo, n'oubliez pas de fermer le couvercle du compartiment de la batterie/carte.

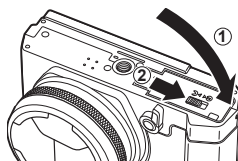

Mise sous tension de l'appareil photo et réglages initiaux

Quand vous mettez l'appareil photo sous tension pour la première fois, un écran apparaît permettant de régler la langue des menus et des messages affichés sur l'écran, ainsi que la date et l'heure.

1 Après avoir allumé l'appareil photo avec la touche **ON/OFF**, sélectionnez une langue à l'aide de Δ ∇ \triangleleft \triangleright et appuyez sur la touche **OK**.

2 Utilisez Δ ∇ pour sélectionner l'année sous [A].



3 Appuyez sur \triangleright pour sauvegarder le réglage de [A].



4 Tout comme aux étapes 2 et 3, utilisez Δ ∇ \triangleleft \triangleright pour régler [M] (mois), [J] (jour), [Heure] (heures et minutes) et [A/M/J] (ordre des dates), puis appuyez sur la touche **OK**.

- Pour régler l'heure avec plus de précision, appuyez sur la touche **OK** lorsque le signal de temps atteint 00 secondes.

5 Utilisez \triangleleft \triangleright pour sélectionner le fuseau horaire [\uparrow], puis appuyez sur la touche **OK**.

- Utilisez Δ ∇ pour activer et désactiver l'heure d'été ([Eté]).



Mode de veille de l'appareil photo

Si aucune opération n'est réalisée pendant la durée définie, l'appareil photo entre en mode de "veille" (atteinte). Dans ce mode, l'écran est désactivé et toutes les actions sont annulées. L'appareil se remet en marche lorsque vous appuyez sur une touche (le déclencheur, la touche \triangleright , etc.). L'appareil photo se met hors tension automatiquement s'il est laissé en mode de veille pendant 5 minutes. Remettez l'appareil photo sous tension avant utilisation.

Prise de photos

- 1** Appuyez sur la touche n pour allumer l'appareil photo.

Lorsque l'appareil photo est mis sous tension, l'écran s'allume.

- 2** Réglez la molette de mode sur **P**.

- 3** Cadrez la vue.

Le viseur s'allume et l'écran s'éteint automatiquement lorsque vous placez votre œil devant le viseur.

- Quand vous tenez l'appareil photo, faites attention de ne pas recouvrir le flash, le microphone ou d'autres parties importantes avec vos doigts, etc.

Vous pouvez également effectuer une prise de vue en regardant l'écran arrière.

☞ "Prise de vue via l'écran" (P. 42)

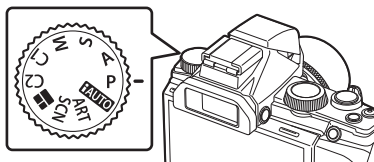

Utiliser le zoom

En appuyant sur le levier de zoom vous pouvez ajuster la plage de prise de vue.

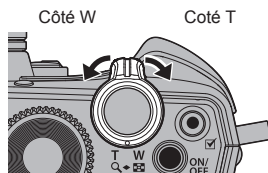

- 4** Effectuez la mise au point.

Si le repère de mise au point automatique (AF) clignote en rouge, cela signifie que l'appareil photo n'a pas réussi à faire la mise au point. Reprenez la mise au point.

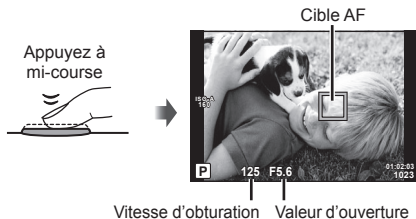

- 5** Pour prendre la photo, enfoncez doucement le déclencheur jusqu'au fond, en prenant soin de ne pas secouer l'appareil photo.

- Si l'écran du viseur semble flou, regardez par le viseur et tournez la molette de réglage dioptrique (P. 5) jusqu'à ce que la mise au point de l'affichage soit bonne.
- Vous pouvez aussi prendre des photos en utilisant l'écran tactile.

☞ "Prise de vue avec l'écran tactile" (P. 43)



Affichage/Suppression d'images fixes

Allumez l'appareil photo.

Affichage des photographies

Appuyez sur la touche .

- Votre photo la plus récente est affichée.
- Appuyez sur  ou tournez la molette secondaire pour sélectionner une image.

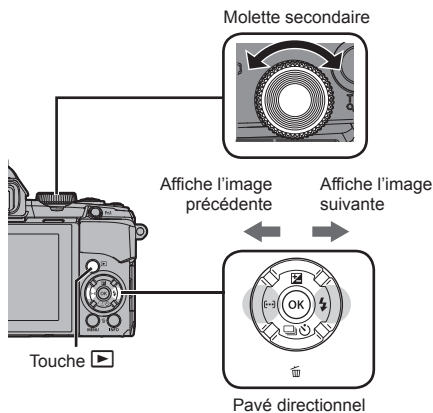





Image fixe

Vous pouvez afficher des images ultérieures ou des images antérieures grâce à l'écran tactile.

- Faites glisser votre doigt vers la gauche pour visualiser les images les plus récentes, ou vers la droite pour visualiser des images plus anciennes.





Affichage de l'index

- En visualisation de l'image, poussez le bouton du zoom vers W pour faire apparaître l'index.
- Utilisez     pour déplacer le curseur.
- Tournez le levier de zoom sur T pour effectuer une lecture en mode vue par vue.



Tapez sur  pour visualiser l'affichage de l'index.

- Faites glisser votre doigt vers le haut pour afficher la page suivante et vers le bas pour afficher la page précédente.
- Tapotez l'écran pour afficher le menu.
- Utilisez  ou  pour choisir le nombre d'images affichées.
- Pour l'affichage d'une seule image, tapez sur  jusqu'à ce que l'image actuelle s'affiche plein cadre.
- Toucher sur une photo pour l'afficher plein cadre.

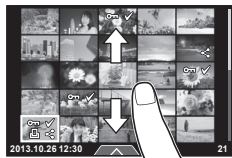

Affichage en gros plan

- En mode d'affichage d'une seule image, tournez le levier de zoom vers T pour faire un zoom avant jusqu'à 14x, et tournez-le vers W pour retourner à la lecture d'une seule image.
- Vous pouvez aussi utiliser la bague de commande pour changer le grossissement.
- Utilisez votre doigt pour faire défiler l'affichage lorsque vous effectuez un zoom avant sur l'image.
- Tapotez deux fois l'écran pour zoomer.
- Faites glisser la barre de zoom pour modifier l'intensité du grossissement.
- Pour revenir au premier grossissement, déplacez la barre de zoom sur la position la plus petite.



Suppression d'images fixes

Affichez une image que vous souhaitez supprimer et appuyez sur ∇ (W). Sélectionnez [Oui] et appuyez sur OK .

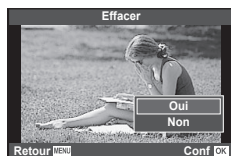

Protection des images

Protège les photos d'une suppression accidentelle. Affichez une photo que vous souhaitez protéger et appuyez sur la touche Fn1 ; l'icône O (protection) apparaîtra sur l'image. Appuyez de nouveau sur Fn1 pour retirer la protection.



⚠ Précautions

- Le formatage de la carte efface toutes les images même si elles ont été protégées.



Suppression et protection des images sélectionnées

Sélectionnez plusieurs images que vous souhaitez protéger ou effacer. Appuyez sur la touche \checkmark pour sélectionner l'image actuelle. Les photos sélectionnées sont indiquées par une marque \checkmark . Pour supprimer \checkmark et désélectionner l'image, appuyez à nouveau sur la touche \checkmark . Appuyez sur OK pour afficher le menu de sélection d'effacement ou de protection.



Enregistrement de vidéos

Allumez l'appareil photo.

- 1 Réglez la molette de mode sur **P**.
- 2 Appuyez sur la touche  pour commencer l'enregistrement.
- 3 Appuyez de nouveau sur la touche  pour terminer l'enregistrement.

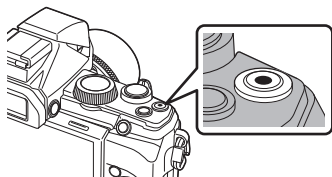





Affiché pendant l'enregistrement

Durée d'enregistrement

- Lorsque vous utilisez un appareil photo avec un capteur d'image CMOS, les objets en déplacement peuvent apparaître déformés en raison du phénomène de Rolling Shutter. Il s'agit d'un phénomène physique qui se caractérise par l'apparition d'une déformation de l'image filmée en cas de prise de vue d'un sujet en déplacement rapide ou en raison d'un tremblement de l'appareil photo. Ce phénomène est encore plus notable en cas de longueur focale élevée.





Lecture de vidéo



Allumez l'appareil photo.

- 1 Appuyez sur la touche .
- 2 Appuyez sur  ou tournez la sous-molette pour sélectionner la vidéo, puis appuyez sur le bouton .
- 3 Sélectionnez **[Lecture vidéo]** et appuyez sur  pour commencer la lecture.

- Appuyez sur le bouton  pour mettre en pause, puis sur le bouton MENU pour terminer la lecture.

Mise en pause

- Appuyez sur le bouton  pour afficher l'image précédente ou suivante.
- Appuyez sur le bouton   pour afficher la première ou la dernière image.
- Appuyez sur le bouton  pour reprendre la lecture.

Le volume peut être ajusté en pressant  ou  pendant la lecture d'une vidéo ou d'une photo.

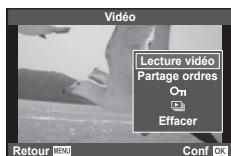

Affichage de l'écran pendant la prise de vue

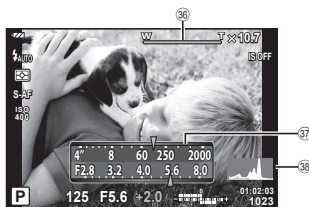
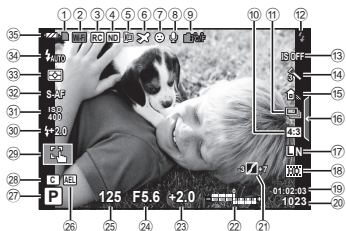

2

Utilisation des fonctions de base

- ① Indicateur d'écriture sur la carte
- ② Connexion à un smartphone P. 64
- ③ RC Mode P. 28, 90
- ④ Réglage Filtre ND P. 41
- ⑤ P. 53
- ⑥ Téléconvertisseur Num P. 77
- ⑦ Fuseau Horaire P. 60
- ⑦ Priorité Visage P. 40
- ⑧ Volume vidéo P. 75
- ⑨ Avertissement de température interne ... P. 93
- ⑩ Format d'affichage P. 36, 50
- ⑩ Prise de vue en série/Retardateur P. 30
- ⑫ Flash (clignote : recharge en cours) P. 28
- ⑬ Stabilisateur P. 33
- ⑭ Filtre artistique P. 21
- Mode de scène P. 21
- Mode Image P. 33, 48
- ⑮ Balance des blancs P. 34
- ⑯ Rappel du guide en direct P. 26
- ⑰ Mode d'enregistrement (images fixes) P. 37, 101
- ⑱ Mode d'enregistrement (vidéos) P. 37
- ⑱ Durée d'enregistrement disponible P. 101
- ⑲ Nombre d'images fixes enregistrables P. 101
- ⑳ Haute Lum&Ombre P. 44
- ㉑ Haut : Commande d'intensité du flash P. 38
- Bas : Indicateur de compensation d'exposition P. 29
- ㉒ Valeur de compensation d'exposition ... P. 29
- ㉓ Valeur d'ouverture P. 10, 17–20
- ㉔ Vitesse d'obturation P. 10, 17–20
- ㉕ AEL P. 77
- ㉖ Mode de prise de vue P. 16–26
- ㉗ Installation mode C P. 47
- ㉘ Mode écran tactile P. 43
- ㉙ Commande d'intensité du flash P. 38
- ㉚ Sensibilité ISO P. 40
- ㉛ Mode AF P. 39
- ㉜ Mode de mesure P. 38
- ㉝ Mode de flash P. 28
- ㉞ Vérification de la batterie
 - Allumé (vert) : Prêt pour l'utilisation (s'affiche pendant environ dix secondes après la mise en marche de l'appareil photo)
 - Allumé (vert) : Batterie faible
 - Clignote (rouge) : Recharge nécessaire
- ㉟ Barre de zoom P. 10
- ㊱ Fonction de bague de commande P. 103
- ㊲ Histogramme P. 14

Appuyer sur le bouton **INFO** pour sélectionner l'information affichée lors de la prise de vue.



Affichage des informations activé

Affichage de l'histogramme

Image seulement

En modifiant les réglages de /Info Réglage] (P. 68) dans le menu personnalisé, il est possible d'afficher [Haute Lum&Ombre], [Jauge de niveau 1] et [Jauge de niveau 2].

Affichage de l'histogramme

Affichez un histogramme des différentes zones de luminosité. L'axe horizontal fournit la brillance, l'axe vertical le nombre de pixels de chaque brillance dans l'image. Les zones supérieures à la limite lors de la prise de vue sont indiquées en rouge, celles inférieures à la limite en bleu, et la zone mesurée via la mesure d'image en vert.

Affichage sur le moniteur pendant la lecture

Affichage simplifié

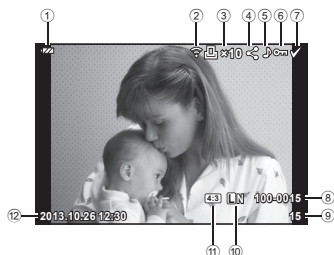

- ① Vérification de la batterie
- ② Téléchargement de Eye-Fi terminé.....P. 76
- ③ Réservation d'impression
Nombre d'impressions.....P. 85
- ④ Partage ordres.....P. 64
- ⑤ Enregistrement du son.....P. 55, 59
- ⑥ Protection.....P. 12
- ⑦ Image sélectionnée.....P. 12
- ⑧ Numéro de fichier
- ⑨ Numéro d'image
- ⑩ Mode d'enregistrement.....P. 36, 50, 101
- ⑪ Format d'affichage.....P. 36, 50, 58
- ⑫ Date et heure.....P. 8, 61
- ⑬ Bordure d'affichage.....P. 36, 50, 58
- ⑭ Cible AF.....P. 31
- ⑮ Mode de prise de vue.....P. 16–26

Affichage général

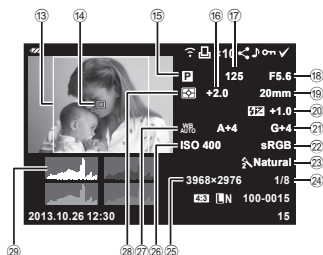

- ⑮ Compensation d'exposition.....P. 29
- ⑯ Vitesse d'obturation.....P. 10, 17–20
- ⑰ Valeur d'ouverture.....P. 10, 17–20
- ⑱ Longueur focale.....P. 10, 90
- ⑲ Commande d'intensité du flash.....P. 38
- ⑳ Compensation de la balance des blancs.....P. 74
- ㉑ Espace couleur.....P. 74
- ㉒ Mode Image.....P. 33, 48
- ㉓ Taux de compression.....P. 37, 75, 101
- ㉔ Taille d'image.....P. 37, 75, 101
- ㉕ Sensibilité ISO.....P. 40
- ㉖ Balance des blancs.....P. 34
- ㉗ Mode de mesure.....P. 38
- ㉘ Histogramme.....P. 14

La touche **INFO** peut être utilisée pour sélectionner l'information affichée durant la lecture.



En modifiant les réglages de [Info Réglage] (P. 68) dans le menu personnalisé, il est possible d'afficher [Info] et [Haute Lum&Ombre].

Utilisation des modes de prise de vue

Liste des modes de prise de vue

Mode prise de vue	Mode secondaire
iAUTO (Mode iAUTO)	–
P (Mode de programme)	–
A (Mode priorité ouverture)	–
S (Mode priorité vitesse)	–
M (Mode manuel)	–
C1 (Mode Personnalisé 1)	–
C2 (Mode Personnalisé 2)	–
■ (PHOTO STORY)	Standard/Cadres amusants
SCN (Mode Scène)	Portrait/ e-Portrait/ Paysage/ Sport/ Scène Nuit/ Nuit + Portrait/ Coucher De Soleil/ Documents/ Panoramique/ Feux D'Artifices/ Expo Multiple/ Plage & Neige
ART (Filtre Artistique)	Pop Art/Soft Focus/Ton Neutre&Lumineux/Tonalité Lumineuse/Grain Noir&Blanc/ Sténopé/Diorama/Traitement Croisé s/Sépia/ Ton Dramatique/Feutre

Sélection du mode de prise de vue

Tournez la molette du mode pour régler le mode de prise de vue sur l'indicateur.

- Après avoir sélectionné **SCN** ou **ART**, sélectionnez le sous-mode. Après avoir sélectionné **PHOTO STORY**, choisissez un thème.

Par ailleurs, vous pouvez modifier les filtres et ajouter des effets dans **ART**.



Mode de programme P

En mode **P**, l'appareil photo ajuste automatiquement la vitesse d'obturation et l'ouverture par rapport à la luminosité du sujet.

- Les affichages de vitesse d'obturation et d'ouverture clignotent si l'appareil photo est incapable d'obtenir une exposition optimale.

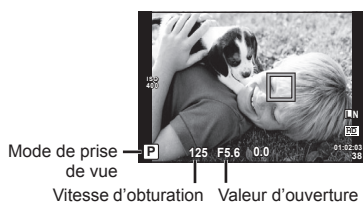

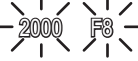
Exemple d'affichage d'avertissement (clignotant)	État	Action
	Le sujet est trop sombre.	Utilisez le flash.
	Le sujet est trop lumineux.	Utilisez [Réglage Filtre ND]. ☞ "Utilisation des options de prise de vue (Réglage par contrôle en direct)" (P. 32)

Décalage de programme (Ps)

Vous pouvez choisir différentes combinaisons de valeur d'ouverture et vitesse d'obturation sans modifier l'exposition. Une fois le levier réglé comme illustré, tournez la molette de décalage du programme.

- Lorsque **Ps** s'affiche, l'appareil photo exécute un décalage du programme.

Pour annuler le décalage du programme, tournez la molette dans le sens inverse jusqu'à ce que **P** s'affiche.

- Le décalage de programme n'est pas disponible lorsque vous utilisez un flash.

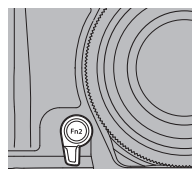

Décalage de programme

Mode priorité ouverture A

En mode **A**, vous choisissez l'ouverture et laissez l'appareil photo ajuster automatiquement la vitesse d'obturation pour une exposition optimale. Tournez la molette de mode sur **A**. Vous pouvez indiquer la profondeur du champ et rendre intentionnellement l'arrière-plan flou.

- Les plus grandes ouvertures (plus petites valeurs F) diminuent la profondeur de champ (la zone devant ou derrière le point de mise au point qui apparaît net), ce qui atténue les détails d'arrière-plan. Les plus petites ouvertures (plus grandes valeurs F) augmentent la profondeur de champ.

Une fois le levier réglé comme illustré, tournez la molette pour régler la valeur d'ouverture.

- La vitesse d'obturation affichée clignote si l'appareil ne peut pas obtenir l'exposition optimale.



Valeur d'ouverture

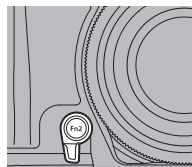

Exemple d'affichage d'avertissement (clignotant)	État	Action
	Le sujet est sous-exposé.	Réduisez la valeur d'ouverture.
	Le sujet est surexposé.	Utilisez [Réglage Filtre ND]. ☞ "Utilisation des options de prise de vue (Réglage par contrôle en direct)" (P. 32) Sinon, augmentez la valeur d'ouverture.

Valeur d'ouverture plus petite	F2.8 ← F5.6 → F8.0	Valeur d'ouverture plus grande
--------------------------------	--------------------	--------------------------------

Mode priorité vitesse S

En mode **S**, vous choisissez la vitesse d'obturation et laissez l'appareil photo ajuster automatiquement l'ouverture pour une exposition optimale. Tournez la molette de mode sur **S**. Vous pouvez photographier une scène à action rapide sans aucun flou tout en rendant l'impression d'un mouvement dynamique.



Vitesse d'obturation

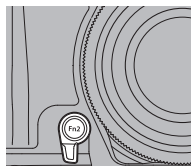

Une fois le levier réglé comme illustré, tournez la molette pour régler la vitesse d'obturation.

- La valeur d'ouverture affichée clignote si l'appareil ne peut pas obtenir l'exposition optimale.

Exemple d'affichage d'avertissement (clignotant)	État	Action
2000 F2.8	Le sujet est sous-exposé.	Réglez une vitesse d'obturation plus lente.
125 F8	Le sujet est surexposé.	Utilisez [Réglage Filtre ND]. "Utilisation des options de prise de vue (Réglage par contrôle en direct)" (P. 32) Sinon, réglez une vitesse d'obturation plus rapide.

Mode manuel M

En mode **M**, vous choisissez l'ouverture et la vitesse d'obturation. À une vitesse de BULB, l'obturateur reste ouvert tant que le déclencheur est enfoncé.

Une fois le levier réglé comme illustré, tournez la molette pour régler la vitesse d'obturation et tournez la sous-molette pour régler la valeur d'ouverture.

- Utilisez l'indicateur de compensation d'exposition pour afficher la différence d'exposition entre l'exposition appropriée et l'exposition résultant de la valeur d'ouverture et de la vitesse d'obturation définies.
- La vitesse d'obturation peut être réglée sur 1/2000 – 60 sec. ou [BULB].
- Vous pouvez changer les fonctions affectées à la bague de commande et la molette secondaire.
 - ☞ "Menu Personnalisé" (P. 68)

⚠ Précautions

- La compensation d'exposition n'est pas disponible en mode **M**.

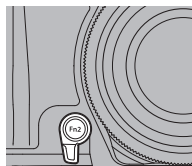

Vitesse d'obturation

Indicateur de compensation d'exposition

Choix de la fin de l'exposition (pose)

Vous pouvez prendre une photo avec un temps de pose dans lequel l'obturateur reste ouvert aussi longtemps que vous maintenez le déclencheur enfoncé. Programmez la fin de l'exposition qui convient au sujet. À utiliser pour des paysages nocturnes ou des feux d'artifice. En mode **M**, réglez la vitesse d'obturation sur [BULB] (pose).

⚠ Précautions

- 15 minutes maximum (défaut)
- La durée d'exposition maximum de la prise de vue en pose dépend de la sensibilité ISO.
- Pour réduire le bougé lors de la prise de vue en pose, il est recommandé de monter l'appareil photo sur un trépied ou d'utiliser un câble de télécommande (vendu séparément).
- Les fonctions suivantes ne sont pas disponibles lors de la prise de vue en pose:
 - Prise de vue en série/prise de vue avec retardateur/prise de vue avec bracketing de l'exposition/stabilisateur/bracketing du flash

Bruit dans les images

Pendant la prise de vue à une vitesse d'obturation lente, du bruit risque d'apparaître sur l'écran. Ces phénomènes apparaissent lorsque du courant est généré dans les sections du système à transfert de charge qui ne sont pas normalement exposées à la lumière, provoquant ainsi une élévation de température dans le système à transfert de charge ou dans le circuit pilote du système à transfert de charge. Ceci peut également se produire lors d'une prise de vue avec un réglage ISO élevé dans un environnement à température élevée. Pour réduire ce bruit, l'appareil active la fonction de réduction du bruit.

☞ "Menu Personnalisé" (P. 68)

Filtres artistiques ART

Vous pouvez prendre des photos avec des couleurs et effets de type posters et peintures.

- 1 Tournez la molette de mode sur **ART**.
- 2 Utilisez Δ ∇ pour sélectionner un sous-mode et appuyez sur le bouton **OK** à la fin.
 - Appuyez sur le bouton **OK** à nouveau pour afficher l'écran de sélection du sous-mode.

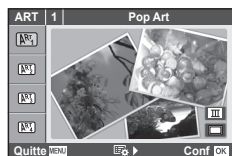

Sélection de filtres artistiques, ajout d'effets

Appuyez sur \triangleright avant de sélectionner un sous-mode et appuyez sur le bouton **OK** pour sélectionner l'écran des filtres de modification et l'écran d'ajout d'effets.

Sélection de filtres artistiques

Après avoir appuyé une fois sur \triangleright , utilisez Δ ∇ pour sélectionner les filtres artistiques et appuyez sur le bouton **OK** à la fin.

Ajout de filtres

Après avoir appuyé sur ∇ et \triangleright , utilisez Δ ∇ pour sélectionner l'ajout d'effets et appuyez sur le bouton **OK** à la fin.

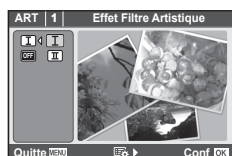

Mode de scène SCN

Vous pouvez prendre une photo avec un réglage particulier en sélectionnant simplement un sous-mode en fonction du sujet ou de la scène.

- 1 Tournez la molette de mode sur **SCN**.
- 2 Utilisez Δ ∇ pour sélectionner un sous-mode et appuyez sur le bouton **OK** à la fin.
 - Appuyez sur le bouton **OK** à nouveau pour afficher l'écran de sélection du sous-mode.

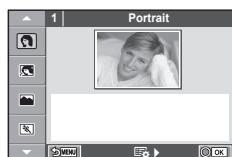





! Précautions

- En mode [e-Portrait], deux images sont enregistrées : une image non modifiée et une deuxième image sur laquelle les effets [e-Portrait] ont été appliqués. L'image non modifiée est enregistrée via l'option actuellement choisie pour la qualité d'image, la copie modifiée à une qualité d'image JPEG (qualité **M** (2560 × 1920)).
- Les effets de certains modes de scène ne sont pas appliqués pour l'enregistrement de vidéos.

■ Prise de vue pour un panoramique

Si vous avez installé le logiciel fourni, vous pouvez l'utiliser pour joindre des images ensemble pour former un panorama.  "Installation du logiciel" (P. 86)

- 1 Tournez la molette de mode sur **SCN**.
- 2 Sélectionnez [Panoramique] et appuyez sur .
- 3 Utilisez     pour choisir un sens de panoramique.
- 4 Prenez une photo à l'aide des guides pour cadrer la vue.



- La mise au point, l'exposition et d'autres réglages sont définis sur les valeurs pour la première vue.

- 5 Prenez les photos restantes, en cadrant chacune d'elles de façon à ce que les guides chevauchent la photo précédente.

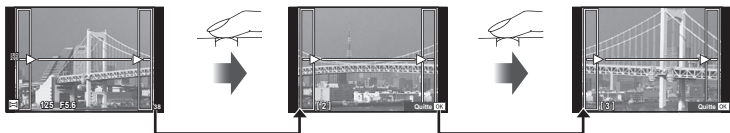

- Un panoramique peut inclure jusqu'à 10 images. Un indicateur d'avertissement () est affiché après la dixième vue.

- 6 Après avoir pris la dernière vue, appuyez sur  pour terminer la série.

Précautions

- Pendant la prise de vue du panorama, l'image précédemment prise pour l'alignement de position ne sera pas affichée. À l'aide des cadres ou des autres marques d'affichage dans les images, réglez la composition afin que les angles de l'image se chevauchent à l'intérieur des cadres.

Remarques



- Appuyez sur  avant la première prise de vue renvoie au menu de sélection du mode scène. Appuyez sur la touche  au milieu de la prise de vue arrête la séquence de prise de vue panoramique et vous permet de continuer avec la suivante.

PHOTO STORY



Pendant une prise de vue, l'image est incorporée à un cadre afin de créer le collage souhaité. Cela permet une grande variété d'expression photo avec des thèmes et des scénarios.

- 1 Tournez la molette de mode sur .



- 2 Sélectionnez un thème en utilisant $\Delta \nabla$ et appuyez sur \triangleright .

Types de thème





-  1 Standard
-  2 Cadres amusants

- 3 Sélectionnez les éléments souhaités pour les thèmes en utilisant $\Delta \nabla \triangleleft \triangleright$, puis appuyez sur \odot .

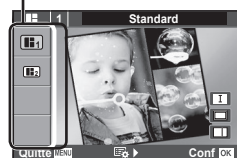
- Enfoncé à mi-course le bouton d'obturation pour revenir sur l'écran de prise de vue.

Thème

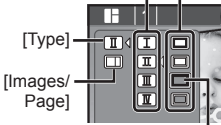



 1 Standard	 2 Cadres amusants
Sous-menus de [Type] [Effet]  [Type] [Images/ Page] Élément actuel	[Effet] 

4 Tapez sur un cadre en mode de veille pour prendre la photo.



- Tapez l'image lorsque le sujet n'apparaît pas dans un cadre.

5 Prenez chaque image de la même manière.

- Les images photographiées s'affichent dans les cadres.
- Touchez chaque image encadrée, puis  lorsque  apparaît, de manière à annuler l'image pour recommencer la prise de vue.
- Appuyez sur la touche **MENU** et sélectionnez [Quitter] pour ne pas sauvegarder l'image et recommencer la prise de vue.

6 Après avoir pris une photo pour tous les cadres, appuyez sur et sauvegardez l'image.

Précautions

- Si vous changez de mode de prise de vue au milieu d'une prise de vue, l'image n'est pas sauvegardée.
- L'image est sauvegardée comme un collage photo. Lorsque l'option RAW+JPEG est sélectionnée, les images RAW sont enregistrées par cadre.

Mode Personnalisé C1/C2

Vous pouvez prendre des photos en utilisant les réglages présélectionnés que vous avez enregistrés.

- Vous pouvez enregistrer différents réglages dans **C1** et **C2**. Pour l'enregistrement, reportez-vous à la (P. 47).

Réglez la molette du mode sur **C1** ou **C2**.

Mode iAUTO fAUTO

Un mode entièrement automatique dans lequel l'appareil photo optimise les réglages pour la scène actuelle. L'appareil photo fait tout le travail, ce qui est pratique pour les débutants.

Réglez la molette du mode sur **fAUTO**.

- En mode **fAUTO**, vous pouvez effectuer la prise de vue avec **[Live Guide]** ; "le cas échéant", "l'effet réglé est visible à l'écran comme l'intensité des couleurs", "l'ambiance, la luminosité", "l'arrière-plan flou" et "l'effet de mouvement". Vous pouvez effectuer une prise de vue facilement.
 - * Vous pouvez utiliser **[Live Guide]** uniquement en mode **fAUTO**.

■ Utilisation des guides en direct

Lorsque le mode de prise de vue est réglé sur **fAUTO**

- 1 Touchez l'onglet et faites glisser votre doigt vers la gauche pour afficher les guides en direct.

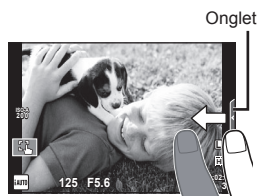

- 2 Sélectionnez et touchez l'élément guide.

- Les éléments guides indiquent [Saturation], [Couleur], [Luminosité], [Arrière-plan flou], [Mouvement], et [Astuces photos] à partir du haut.
- Dans [Astuces photos], l'ajout d'effets est indisponible.

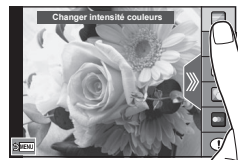

- 3 Positionnez les curseurs avec le doigt et appuyez sur le bouton **OK** pour valider le réglage.

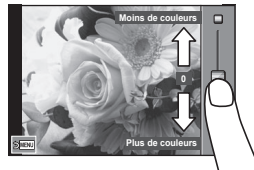

- 4 Effectuez la prise de vue.

- Pour effacer le guide intuitif de l'affichage, appuyez sur la touche **MENU**.
- Modifier le mode de prise de vue ou une visualisation annule également les réglages.

! Précautions

- Si [RAW] est actuellement sélectionné pour la qualité d'image, la qualité d'image sera automatiquement réglée sur [L+N+RAW].
- Les réglages de Live guide autres que [Arrière Plan Flou] et [Effet de Mouvement] ne sont pas appliqués à la copie RAW.
- Les réglages [Arrière Plan Flou] et [Effet de Mouvement] ne s'appliquent pas à l'enregistrement de séquences vidéo.
- Les images peuvent apparaître granuleuses à certains niveaux de réglage du guide intuitif.
- Il se peut que les changements de niveaux de réglage du guide intuitif ne soient pas visibles sur l'écran.
- Le flash ne peut pas être utilisé avec le guide intuitif.
- Les changements apportés aux options du guide intuitif annulent les changements précédents.
- Le fait de choisir des réglages du guide intuitif dépassant les limites des mesures d'exposition de l'appareil photo peut causer une surexposition ou une sous-exposition des images.

Appuyez sur le bouton direct, le bouton \odot ou le bouton MENU pour utiliser diverses fonctions.

⚠ Précautions

- Certains éléments ne sont pas disponibles dans certains modes de prise de vue.
 ☞ "Liste des réglages disponibles pour chaque mode de prise de vue" (P. 107)

Utilisation des options de prise de vue (Réglage avec le bouton direct)

Flash

Vous pouvez effectuer la prise de vue avec un flash.

- Appuyez sur le bouton de flash pour relever le flash.
- Appuyez sur la touche ⚡ (\triangleright) pour afficher les options.
- Utilisez ◀▶ pour choisir un mode de flash et appuyez sur \odot .

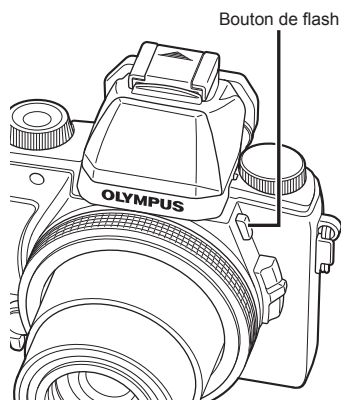

⚡ AUTO	Flash automatique	Le flash se déclenche automatiquement lorsque l'éclairage est faible ou que le sujet est à contre-jour.
👁	Flash atténuant l'effet "yeux rouges"	Cette fonction vous permet de réduire l'effet "yeux rouges".
⚡	Flash forcé	Le flash se déclenche quelles que soient les conditions d'éclairage.
🚫	Flash désactivé	Le flash ne se déclenche pas.
$\text{👁}^{\ast 1}$ SLOW	Synchronisation lente/ Flash atténuant l'effet "yeux rouges"	Combine la synchronisation lente avec la réduction de l'effet "yeux rouges".
⚡ SLOW $^{\ast 1}$	Synchronisation lente	Des vitesses d'obturation lentes sont utilisées pour éclaircir les arrière-plans faiblement éclairés.
⚡ FULL, ⚡ 1/4, etc.	Manuel	Pour les utilisateurs qui préfèrent un fonctionnement manuel.

$^{\ast 1}$ Modes **P** et **A** uniquement.

4 Appuyez complètement sur le déclencheur.

- Avec le [👁️] (Flash atténuant l'effet "yeux rouges"), après les flashes préliminaires, il faut environ une seconde pour que l'obturateur se déclenche. Ne pas déplacer l'appareil photo jusqu'à ce que la prise de vue soit complétée.
- Il se peut que le [👁️] (Flash atténuant l'effet "yeux rouges") ne fonctionne pas de manière efficace dans certaines conditions de prise de vue.
- ⚡ **AUTO**, [🔋] peut être réglé en mode **TAUTO**.
- L'objectif peut provoquer des ombres au-dessus des objets près de l'appareil photo, entraînant un dégradé, ou être trop lumineux même au niveau minimum.
- Pour éviter d'avoir des photographies surexposées, sélectionner le mode **A** ou **M** et choisir un numéro f élevé, ou réduire la sensibilité ISO.

Compensation d'exposition

Compense la luminosité (exposition correcte) ajustée par l'appareil photo.

1 Tournez la molette secondaire pour ajuster l'exposition.









- Appuyer sur le bouton <|> après avoir appuyé sur le bouton +/- (Δ) permet également de procéder à l'ajustement.
- Choisissez des valeurs positives ("+") pour rendre les images plus lumineuses et des valeurs négatives ("-") pour rendre les images plus sombres.







2 Effectuez la prise de vue.

Retardateur





Règle le temps entre le moment où le déclencheur est pressé et où la photo est prise.



- 1 Appuyez sur la touche   pour afficher le menu direct.
- 2 Sélectionnez [, ] ou [] avec  , puis appuyez sur le bouton .

 Retardateur 12 SEC	Appuyez sur le déclencheur à mi-course pour faire la mise au point et complètement pour démarrer la minuterie. D'abord, le voyant du retardateur s'allume pendant 10 secondes environ, puis il clignote pendant 2 secondes environ et la vue est prise.
 Retardateur 2 SEC	Appuyez sur le déclencheur à mi-course pour faire la mise au point et complètement pour démarrer la minuterie. Le voyant du retardateur clignote pendant 2 secondes environ et la vue est prise.
 Retardateur Personnalisé	Les photographes règlent dans le menu de prise de vue, le nombre d'images, le délai entre le déclenchement du bouton d'obturation et la prise de la photo, ainsi que l'intervalle de temps.

- Pour annuler le retardateur, appuyez sur la touche .
- Montez fermement l'appareil photo sur un trépied pour la prise de vue avec le retardateur.
- Si vous vous tenez devant l'appareil photo pour appuyer sur le déclencheur à mi-course lorsque vous utilisez le retardateur, la photo peut être floue.
- Le retardateur n'est pas automatiquement annulé après la prise de vue.

Simple/Séquence



- 1 Appuyez sur la touche   pour afficher le menu direct.
- 2 Sélectionnez [] ou [] avec   et appuyez sur le bouton .

 Prise d'une seule vue	Prend 1 vue à la fois quand le déclencheur est enfoncé (mode de prise de vue normale).
 Prise de vue en série	Les photographies sont prises à environ 5 images par seconde (fps) alors que le bouton d'obturation est maintenu pressé.

- Pendant la prise de vue en série, la mise au point, l'exposition et la balance des blancs sont mémorisées dès la première vue.
- Si l'indication de vérification de la batterie clignote à cause d'une batterie faible pendant la prise de vue en série, l'appareil arrête la prise de vue et commence à sauvegarder sur la carte les photos que vous avez prises. L'appareil peut ne pas sauvegarder toutes les photos en fonction de l'énergie restant dans la batterie.

Bracketing (BKT)

Pendant que le déclencheur est maintenu complètement enfoncé, les photographies sont prises et les réglages sont changés automatiquement pour chaque image (photographie avec bracketing).

- 1 Appuyez sur la touche  (∇) pour afficher le menu direct.
- 2 Sélectionnez [Bracketing] avec  et appuyez sur le bouton .
 - Le Bracketing est disponible uniquement quand [Bracketing] (P. 51) est sélectionné.

Mise au point manuelle (MF)



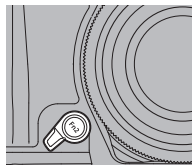

Cette fonction vous permet d'effectuer la mise au point manuellement sur n'importe quel sujet.

- 1 Une fois le levier réglé comme illustré, tournez la molette.



Zone AF

Vous pouvez sélectionner la cible de mise au point manuellement. Habituellement, l'appareil photo sélectionne automatiquement l'une des 35 cibles de mise au point.

- 1 Appuyez sur la touche  (<∠) pour afficher la mise au point automatique.
- 2 Utilisez    pour déplacer la bordure verte sur le point de mise au point.
 - Lorsque vous faites sortir le curseur de l'écran, le mode "Toutes les cibles" est restauré et l'appareil photo sélectionne automatiquement l'une des 35 cibles de mise au point.

Toutes les cibles

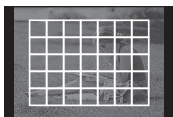

L'appareil photo sélectionne automatiquement à partir du réglage long des cibles de mise au point.

Simple cible

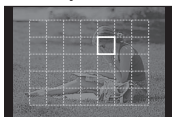

Sélectionnez manuellement la cible de mise au point.

Toutes les cibles

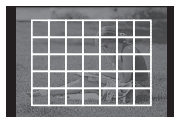

- Lorsque vous utilisez le téléconvertisseur numérique, les cibles AF sont réduites à 9 cibles.

Utilisation des options de prise de vue (Réglage par contrôle en direct)

En mode **P**, **A**, **S** et **M**, après avoir appuyé sur le bouton **(OK)**, vous pouvez utiliser le contrôle en direct pour ajuster les réglages. L'utilisation du contrôle en direct vous permet de prévisualiser les effets de différents réglages sur l'écran.

Réglages disponibles

Stabilisateur	P. 33	Commande d'intensité du flash	P. 38
Mode Image.....	P. 33	Mode de mesure.....	P. 38
Balance des blancs	P. 34	Mode AF	P. 39
Prise de vue en série/retardateur	P. 30	Sensibilité ISO	P. 40
Format d'affichage.....	P. 36	Priorité Visage	P. 40
Mode d'enregistrement.....	P. 36	Réglage Filtre ND	P. 41
Mode de flash	P. 28		

4

Prise de vue avec diverses fonctions

1 Appuyez sur **(OK)** pour afficher le contrôle direct (Live View).

- Pour masquer le contrôle direct (Live View), appuyez de nouveau sur **(OK)**.

2 Utilisez les flèches **△▽** pour sélectionner les réglages, utilisez **◀▶** pour changer le réglage sélectionné et appuyez sur **(OK)**.

- Les réglages sélectionnés prennent effet automatiquement si aucune opération n'est effectuée pendant environ 8 secondes.

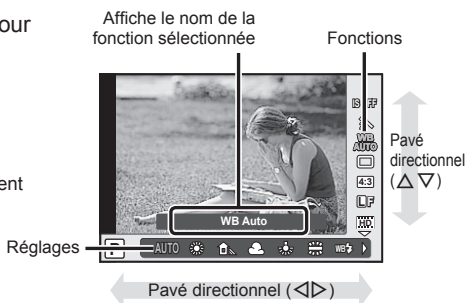

! Précautions

- Certains éléments ne sont pas disponibles dans certains modes de prise de vue.
 "Liste des réglages disponibles pour chaque mode de prise de vue" (P. 107)

Stabilisateur

Sélectionnez [ON] pour réduire le bougé de l'appareil photo qui peut se produire lors d'une prise de vue dans des situations de lumière faible ou quand le grossissement est important.

- Appuyez sur le bouton **OK** pour afficher le contrôle en direct, puis sélectionnez l'élément stabilisateur d'image (IS) avec $\Delta \nabla$.
- Sélectionnez [ON] avec $\triangleleft \triangleright$ et appuyez sur **OK**.



- Le stabilisateur d'image ne permet pas de corriger le bougé excessif de l'appareil photo ou le bougé survenant lorsque la vitesse d'obturation est réglée au minimum. Le cas échéant, il est conseillé d'utiliser un trépied.
- Si vous utilisez un trépied, réglez [Stabilisateur] sur [OFF].

Mode Image

Modifiez un mode image. Lorsque la molette du mode est réglée sur **SCN**, **ART**, **TAUTO**, **■**, vous ne pouvez pas régler le mode.

- Appuyez sur le bouton **OK** pour afficher le contrôle en direct, puis sélectionnez l'élément mode image ($\hat{\curvearrowright}$) avec $\Delta \nabla$.



$\hat{\curvearrowright}$ i-Enhance	Optimise le rendu en fonction de la scène.
$\hat{\curvearrowright}$ Vivid	Produit des couleurs vivantes.
$\hat{\curvearrowright}$ Natural	Produit des couleurs naturelles.
$\hat{\curvearrowright}$ Muted	Produit des tons mats.
$\hat{\curvearrowright}$ Portrait	Produit des superbes teints de peau.
M Monochrome	Produit un ton en noir et blanc.
ART Pop Art	Sélectionner un filtre artistique et sélectionner l'effet souhaité.
ART Soft Focus	
ART Ton Neutre&Lumineux	
ART Tonalité Lumineuse	
ART Grain Noir&Blanc	
ART Sténopé	
ART Diorama	
ART Traitement Croisé	
ART Sépia	
ART Ton Dramatique	
ART Feutre	

Balance des Blancs

La balance des blancs (WB) garantit que les objets blancs sur les images enregistrées par l'appareil photo apparaissent blancs. [AUTO] convient dans la plupart des circonstances, mais les autres valeurs peuvent être sélectionnées selon la source d'éclairage lorsque [AUTO] ne produit pas les résultats souhaités ou que vous souhaitez introduire délibérément une nuance de couleur dans vos images.



- Appuyez sur le bouton \odot pour afficher le contrôle en direct, puis sélectionnez l'élément balance des blancs avec $\Delta \nabla$.
- Sélectionnez une option à l'aide de $\triangleleft \triangleright$ et appuyez sur \odot .



Mode WB		Température de couleur	Conditions d'éclairage
Balance des blancs automatique	AUTO	—	Utilisé pour la plupart des conditions d'éclairage (lorsqu'il y a une partie blanche encadrée sur l'écran). En général, utilisez ce mode.
Balance des blancs de présélection		5300K	Pour des prises de vue à l'extérieur par temps clair, pour prendre des couchers de soleil en rouge, ou pour prendre des feux d'artifice.
		7500K	Pour des prises de vue à l'extérieur à l'ombre par temps clair.
		6000K	Pour des prises de vue à l'extérieur par temps couvert.
		3000K	Pour des prises de vue avec un éclairage par lampes au tungstène.
		4000K	Pour des sujets illuminés par des lumières fluorescentes.
		5500K	Pour la prise de vue avec flash.
Balance des blancs de référence rapide	 	Température de couleur réglée par la balance des blancs de référence rapide.	À choisir quand un sujet blanc ou gris peut être utilisé pour mesurer la balance des blancs et quand le sujet est sous un éclairage mixte ou éclairé par un type de flash inconnu ou une autre source d'éclairage.
Balance des blancs personnalisée	CWB	2000K – 14000K	Après avoir appuyé sur la touche INFO , utilisez les touches $\triangleleft \triangleright$ pour sélectionner une température de couleur puis appuyez sur \odot .

Balance des blancs de référence rapide

Mesurez la balance des blancs en cadrant un morceau de papier ou un autre objet blanc sous l'éclairage qui sera utilisé dans la photo finale. Cela est utile pour prendre un sujet sous un éclairage naturel, aussi bien que sous diverses sources d'éclairage avec des températures de couleur différentes.

- 1 Sélectionnez [] ou [] (balance des blancs de référence rapide 1 ou 2) et appuyez sur la touche **INFO**.
- 2 Photographiez un morceau de papier blanc ou gris.
 - Cadrez l'objet de façon à ce qu'il remplisse l'affichage et qu'aucune ombre n'apparaisse.
 - L'écran de balance des blancs de référence rapide apparaît.
- 3 Sélectionnez [Oui] et appuyez sur .

 - La nouvelle valeur est sauvegardée comme option de balance des blancs de présélection.
 - La nouvelle valeur est mémorisée jusqu'à ce que la balance des blanc à touche unique soit de nouveau enregistrée. Les données ne sont pas effacées à la mise hors tension de l'appareil.



Conseils

- Si le sujet est trop lumineux ou trop sombre, ou visiblement teinté, le message [WB Incorrecte Réessayer] s'affiche et aucune valeur n'est enregistrée. Corrigez le problème et répétez le processus à partir de l'étape 1.

Choix Cadrage

Vous pouvez changer le format d'affichage (horizontal sur vertical) lors de la prise de vue grâce à la vue en direct. Selon votre choix, vous pouvez régler le format d'affichage sur [4:3] (standard), [16:9], [3:2] ou [1:1].

- 1 Appuyez sur le bouton **OK** pour afficher le contrôle en direct, puis sélectionnez l'élément d'image avec **Δ ▽**.
- 2 Utilisez **◀▶** pour sélectionner un format d'affichage et appuyez sur **OK**.

⚠ Précautions

- Les images JPEG sont recadrées au format d'affichage sélectionné ; cependant, les images RAW ne sont pas recadrées mais elles sont sauvegardées avec des informations sur le format d'affichage sélectionné.
- Quand les images RAW sont affichées, le format d'affichage sélectionné est indiqué par un cadre.

Mode D'Enregistrement

Sélectionnez une qualité d'image pour les photographies et les vidéos en fonction de leur utilisation prévue, par exemple pour la retouche sur un ordinateur ou l'affichage sur le Web.

- 1 Appuyez sur le bouton **OK** pour afficher le contrôle en direct, puis sélectionnez un mode d'enregistrement de photos ou de films avec **Δ ▽**.
- 2 Sélectionnez une option à l'aide de **◀▶** et appuyez sur **OK**.

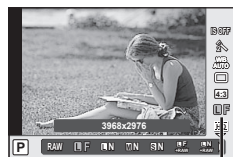

Mode d'enregistrement

■ Modes d'enregistrement (images fixes)

Choisissez entre RAW et JPEG et les modes (L F, L N, M N, et S N). Choisissez une option RAW+JPEG pour enregistrer une image RAW et une image JPEG à chaque prise de vue. Les modes JPEG combinent la taille d'image (L, M, et S) et le rapport de compression (SF, F, N et B). Les options disponibles peuvent être choisies via l'option [Réglage ] dans les "Menu Personnalisé" (P.68).

Taille d'image		Taux de compression				Application
Nom	Taille image	SF (Super fin)	F (Fin)	N (Normal)	B (Basique)	
L (Grand)	3968 × 2976*	L SF	L F*	L N*	L B	Sélectionnez la taille d'impression
M (Moyen)	3200 × 2400	M SF	M F	M N*	M B	
	2560 × 1920*					
	1920 × 1440					
	1600 × 1200					
S (Petit)	1280 × 960*	S SF	S F	S N*	S B	Pour les petites impressions et l'utilisation sur un site Web
	1024 × 768					
	640 × 480					

* Par défaut

Données d'image RAW

Ce format (extension ".ORF") stocke des données d'image non-traitées pour les traiter plus tard. Les données d'image RAW ne peuvent pas être visionnées en utilisant d'autres appareils photo ou logiciels, et les images RAW ne peuvent pas être sélectionnées pour l'impression. Vous pouvez créer des copies JPEG d'images RAW avec [Edit] sous "Utilisation des fonctions du menu de lecture" (P. 57).

■ Modes d'enregistrement (vidéos)

Mode d'enregistrement	Taille image	Taux de compression	Durée de l'enregistrement
Full HD	1920 × 1080	30 fps	29 min
HD	1280 × 720	30 fps	
HS120*	640 × 480	120 fps	20 sec
HS240*	320 × 240	240 fps	

* HS: Filmez des sujets au déplacement rapide ; la lecture s'effectue au ralenti. Disponible en mode P/A/S/M.

! Précautions

- Les fichiers individuels peuvent avoir une taille maximum de 4 Go.
- Selon le type de carte utilisé, l'enregistrement peut prendre fin avant que la durée maximale soit atteinte.

Commande D'Intensité du Flash

Le rendement instantané peut être ajusté si vous constatez que votre sujet a été surexposé, ou sous-exposé même si l'exposition dans le reste du cadre est exacte.

- 1 Appuyez sur le bouton **OK** pour afficher le contrôle en direct, puis sélectionnez l'élément commande d'intensité du flash avec **Δ ▽**.
- 2 Choisissez la valeur de compensation à l'aide de **◀ ▶** et appuyez sur **OK**.









Mesure

Choisissez la façon dont l'appareil photo mesure la luminosité du sujet.

- 1 Appuyez sur le bouton **OK** pour afficher le contrôle en direct, puis sélectionnez l'élément mesure avec **Δ ▽**.
- 2 Sélectionnez une option à l'aide de **◀ ▶** et appuyez sur **OK**.

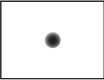

 Mesure ESP	L'appareil photo optimise l'exposition pour la scène actuelle ou (si une autre option que [Off] est sélectionnée pour [C] Priorité Visage) un sujet en orientation portrait. Ce mode est recommandé pour l'utilisation générale. Ce mode est conseillé pour l'usage général.	
 Mesure moyenne centrale pondérée	Ce mode de mesure offre la mesure moyenne entre le sujet et la luminosité de l'arrière-plan, en plaçant plus de poids sur le sujet au centre.	
 Mesure ponctuelle	Choisissez cette option pour mesurer une petite zone avec l'appareil photo dirigé vers l'objet que vous souhaitez mesurer. L'exposition est ajustée selon la luminosité au point mesuré.	
 Mesure ponctuelle - haute lumière	Augmente l'exposition de la mesure ponctuelle. Garantit que les sujets lumineux apparaissent lumineux.	
 Mesure ponctuelle - ombre	Diminue l'exposition de la mesure ponctuelle. Garantit que les sujets sombres apparaissent sombres.	

Mode AF

Sélectionnez une méthode de mise au point (mode de mise au point).

- Appuyez sur le bouton **OK** pour afficher le contrôle en direct, puis sélectionnez l'élément mode AF avec **△ ▽**.
- Sélectionnez une option à l'aide de **◀ ▶** puis appuyez sur **OK**.



- Le mode AF sélectionné s'affiche sur l'écran.

S-AF (AF Simple)	L'appareil photo effectue la mise au point une fois lorsque le déclencheur est enfoncé à mi-course. Lorsque la mise au point est mémorisée, un signal sonore retentit et le symbole de cible AF s'allume. Ce mode convient pour prendre des photos de sujets fixes ou de sujets avec des mouvements limités.
Super Macro	Vous pouvez faire la mise au point à partir d'une distance de 5 cm du sujet.
C-AF (AF Continu)	L'appareil photo répète la mise au point lorsque le déclencheur reste enfoncé à mi-course. Quand le sujet est au point, le symbole de cible AF s'allume sur l'écran et un bip sonne quand la mise au point est verrouillée la première fois. Même si le sujet se déplace ou si vous changez la composition de la photo, l'appareil continue d'essayer de faire la mise au point.
C-AF+TR (AF Action)	Appuyez sur le déclencheur à mi-course pour mettre au point ; l'appareil photo suit alors et maintient la mise au point sur le sujet actuel tant que le déclencheur est maintenu dans cette position. <ul style="list-style-type: none"> La cible AF s'affiche en rouge si l'appareil photo ne peut plus suivre le sujet. Relâchez le déclencheur et cadrez une nouvelle fois le sujet puis appuyez sur le déclencheur à mi-course.
MF (mise au point manuelle)	Cette fonction vous permet d'effectuer la mise au point manuellement sur n'importe quel sujet. Appuyez de manière prolongée sur OK , puis faites la mise au point sur le sujet avec △ ▽ .

! Précautions

- Le flash et le zoom ne sont pas disponibles pendant la photographie super macro. Le zoom est ajusté automatiquement.
- L'appareil photo peut ne pas pouvoir se focaliser si le sujet est mal éclairé, obscurci par la brume ou la fumée, ou qu'il manque de contraste.

■ Mémorisation de la mise au point

Si l'appareil photo ne peut effectuer la mise au point sur le sujet que vous avez choisi, sélectionnez le mode simple cible et utilisez le verrouillage de mise au point pour effectuer la mise au point sur un autre sujet à la même distance.

- En mode [S-AF], placer la cible d'AF au-dessus du sujet et appuyer légèrement sur le bouton d'obturateur.
 - Vérifiez que le repère de cible AF est devenu vert.
 - Le focus se bloque quand la touche de l'obturateur est légèrement pressée.
- En maintenant le bouton d'obturateur légèrement appuyé, recomposer la photographie et appuyer sur le bouton d'obturateur jusqu'au bout.
 - Ne changez pas la distance entre l'appareil photo et le sujet pendant que le déclencheur est enfoncé à mi-course.

ISO

L'augmentation de la sensibilité ISO augmente le bruit (granulation) mais permet de prendre des photos lorsque l'éclairage est faible. Le réglage recommandé pour la plupart des situations est [AUTO], qui ajuste la sensibilité ISO en fonction des conditions de prise de vue.

- 1 Appuyez sur le bouton **OK** pour afficher le contrôle en direct, puis sélectionnez l'élément sensibilité ISO avec **Δ ∇**.
- 2 Sélectionnez une option à l'aide de **◀▶** et appuyez sur **OK**.

AUTO	La sensibilité est automatiquement réglée en fonction des conditions de prise de vue.
100–12800	La sensibilité est réglée sur la valeur sélectionnée.

☺ **Priorité Visage**

L'appareil photo détecte les visages et ajuste la mise au point et la mesure ESP.

- 1 Appuyez sur le bouton **OK** pour afficher le contrôle en direct, puis sélectionnez l'élément priorité visage avec **Δ ∇**.
- 2 Utilisez **◀▶** pour sélectionner une option et appuyez sur **OK**.

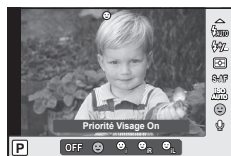

OFF Priorité Visage Off	Priorité visage désactivée.
☺ Priorité Visage On	Priorité visage activée.
☺ Priorité Visage & Regard	Le système autofocus sélectionne la pupille de l'oeil le plus près de l'appareil photo pour l'AF priorité visage.
☺ Priorité Visage Oeil Droit	Le système autofocus sélectionne la pupille de l'oeil droit pour l'AF priorité visage.
☺ Priorité Visage Oeil Gauche	Le système autofocus sélectionne la pupille de l'oeil gauche pour l'AF priorité visage.

- 3 Pointez l'appareil vers votre sujet.
 - Si un visage est détecté, il sera indiqué par une bordure blanche.
- 4 Appuyez sur le déclencheur à mi-course pour faire la mise au point.
 - Quand l'appareil photo focalise sur le visage dans le cadre blanc, le cadre devient vert.

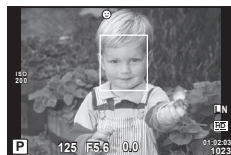







- 5 Appuyez complètement sur le déclencheur pour effectuer la prise de vue.

⚠ **Précautions**

- La priorité de visage s'applique seulement au premier sujet dans chaque ordre pris pendant la prise de vue séquentielle.
- En fonction du sujet, l'appareil photo peut ne pas détecter correctement le visage.
- Dans les modes de mesure autres que **[ESP]** (Mesure ESP), l'appareil photo mesure l'exposition pour la position sélectionnée.

Réglage Filtre ND

Ajustez le filtre ND.

- 1 Appuyez sur le bouton  pour afficher le contrôle en direct, puis sélectionnez l'élément filtre ND avec  .
- 2 Sélectionnez une option à l'aide de   et appuyez sur .

Off	Le filtre ND n'est pas utilisé.
On	Le filtre ND est utilisé.

Prise de vue via l'écran

- 1 Appuyez sur la touche n pour allumer l'appareil photo.
 - Lorsque l'appareil photo est mis sous tension, l'écran s'allume

- 2 Tournez la molette de mode pour régler le mode de prise de vue.

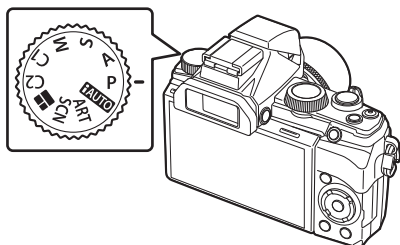

- 3 Cadrez la vue.
 - Lorsque vous regardez par le viseur, le moniteur arrière s'éteint automatiquement tandis que le viseur s'allume.

Vous pouvez également changer d'écran manuellement.

[Bascule viseur/écran]

 "Menu Personnalisé" (P. 68)

- Lorsque vous changez d'écran manuellement, l'affichage bascule du viseur au moniteur arrière et inversement chaque fois que vous appuyez sur le bouton du moniteur.

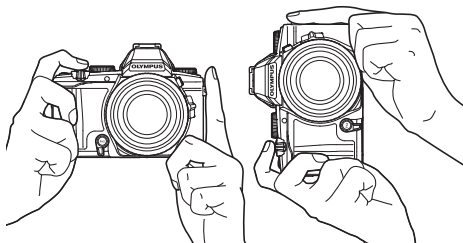

Prise en main horizontale Prise en main verticale

- 4 Effectuez la mise au point.

Si le repère de mise au point automatique (AF) clignote en rouge, cela signifie que l'appareil photo n'a pas réussi à faire la mise au point.

- Reprenez la mise au point.

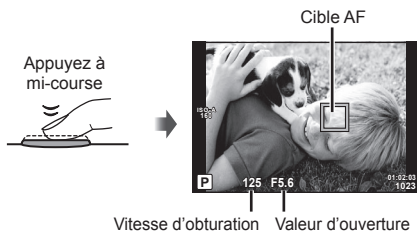

- 5 Pour prendre la photo, enfoncez doucement le déclencheur jusqu'au fond, en prenant soin de ne pas secouer l'appareil photo.

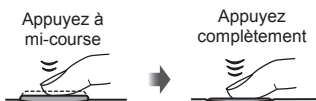



Prise de vue avec l'écran tactile

Lorsque vous faites une prise de vue à partir du moniteur, vous pouvez toucher ce dernier pour prendre la photo au lieu d'appuyer sur le bouton d'obturation.

Lors du cadrage de prise de vue, touchez-le point de mise au point.

- Tapez sur un sujet pour effectuer la mise au point et relâcher automatiquement le déclencheur.

Vous pouvez désactiver le fonctionnement de l'écran tactile ou tapotez sur le sujet sur lequel régler la mise à point.

	Opérations de l'écran tactile désactivées.
	Tapez sur un sujet pour faire la mise au point. Il est possible de prendre des photos en appuyant sur le déclencheur.
	Tapez sur un sujet pour effectuer la mise au point et relâcher automatiquement le déclencheur.

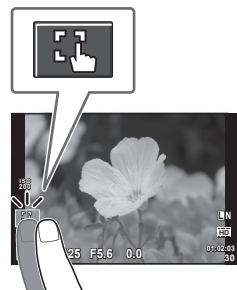

Vérif haute&basse lumière

Appuyez sur le bouton  (Δ) et le bouton **INFO** pour afficher la fenêtre de vérification de basse lumière.

Appuyez ensuite sur le bouton **INFO** pour afficher la fenêtre de vérification de haute lumière.

Chaque fois que vous appuyez sur le bouton **INFO**, l'appareil photo bascule sur la fenêtre de vérification de la compensation d'exposition, la fenêtre de vérification de basse lumière et la fenêtre de vérification de haute lumière.



■ Basse lumière

Vous pouvez ajuster le niveau de tonalité sombre. Sélectionnez “-” pour accentuer le côté sombre. Sélectionnez “+” pour diminuer le côté sombre.

■ Haute lumière

Vous pouvez ajuster le niveau de tonalité lumineuse. Sélectionnez “-” pour accentuer le côté lumineux. Sélectionnez “+” pour diminuer le côté lumineux.

Choix d'une cible de mise au point (Zone AF)

Sélectionnez 9 cibles parmi les 35 disponibles, puis laissez l'appareil photo choisir les cibles dans la zone sélectionnée. (Suivant la zone, sélectionnez 6 ou 4 cibles.)

- 1 Appuyez sur la touche **[...]** (<) pour afficher la mise au point automatique.
- 2 Appuyez sur le bouton **INFO** et utilisez $\Delta \nabla$ pour sélectionner l'affichage du groupe cible.
- 3 Appuyez sur le bouton **(OK)** pour sélectionner le mode du groupe cible.
- 4 Utilisez $\Delta \nabla \langle \rangle$ pour sélectionner la zone de mise au point automatique.
 - L'appareil photo sélectionne automatiquement à partir du réglage long des cibles de mise au point.

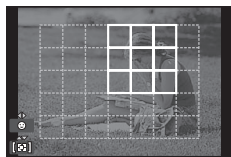
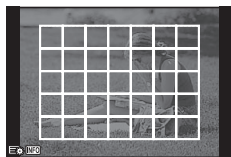

4

Prise de vue avec diverses fonctions

Réglage des fonctions de prise de vue

Dans le menu de prise de vue 1 et 2, vous pouvez régler les fonctions ci-après.

📷 Menu Photo 1

- Configurer carte (P. 47)
- Raz/installation mode C (P. 47)
- Mode Image (P. 48)
- ← (P. 50)
- Choix Cadrage (P. 50)

📷 Menu Photo 2

- 📷 (P. 50)
- Stabilisateur (P. 50)
- Bracketing (P. 51)
- ⚡ Mode RC (P. 53)
- ⚡ Synchro (P. 53)
- 📷 (P. 53)

4

Prise de vue avec diverses fonctions

- 1 Appuyez sur la touche **MENU** pour afficher les menus.
- 2 Utilisez Δ ∇ pour sélectionner un onglet et appuyez sur \odot .

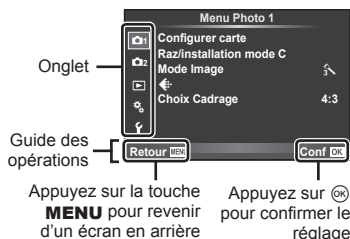

- 3 Sélectionnez un élément à l'aide de Δ ∇ et appuyez sur \odot pour afficher les options pour l'élément sélectionné.



- 4 Utilisez Δ ∇ pour sélectionner une option et appuyez sur \odot pour la sélectionner.
 - Appuyez plusieurs fois sur la touche **MENU** pour quitter le menu.

📖 Remarques



- Pour plus de détails sur les fonctions pouvant être définies à l'aide du menu, reportez-vous à "Liste des menus" (P. 102).
- Un guide s'affiche pendant environ 2 secondes après que vous avez sélectionné une option. Appuyez sur la touche **INFO** pour afficher ou masquer les guides.

Configurer Carte (Effacement complet des données)

Toutes les données enregistrées sur la carte, y compris les données protégées, sont effacées lors du formatage.

Vérifiez qu'il n'y a pas d'images que vous souhaitez conserver dans la mémoire.





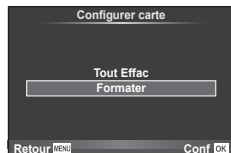

- Les cartes formatées sur un ordinateur ou sur un autre appareil photo doivent être être formatées avec l'appareil photo avant de pouvoir être utilisées.

- 1 Sélectionnez [Configurer carte] dans  Menu Photo 1.
- 2 Sélectionnez [Formater].
- 3 Sélectionnez [Oui] et appuyez sur .
 - Le formatage est effectué.



Raz (Restauration des réglages par défaut ou personnalisés)



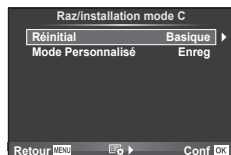

Restaurer les réglages par défaut.

- 1 Sélectionnez [Raz/Installation Mode C] dans  Menu Photo 1.
- 2 Sélectionnez [Réinitial] et appuyez sur .
 - Mettez [Réinitial] en surbrillance et appuyez sur  pour choisir le type de réinitialisation. Pour réinitialiser tous les réglages sauf la date, la langue et quelques autres réglages, mettez en valeur [Complet] et appuyez sur .  "Liste des menus" (P. 102)
- 3 Sélectionnez [Oui] et appuyez sur .



Installation mode C (Enregistrement d'un réglage personnalisé)

Vous pouvez prendre des photos en utilisant les réglages présélectionnés que vous avez enregistrés.









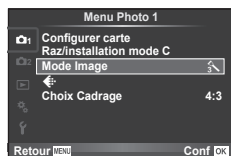







- 1 Ajustez les réglages afin de les sauvegarder.
- 2 Sélectionnez [Raz/installation mode C] dans  Menu Photo 1.
- 3 Sélectionnez [Mode Personnalisé 1] ou [Mode Personnalisé 2], puis appuyez sur le bouton .
- 4 Sélectionnez [Enreg] et appuyez sur .
 - Pour supprimer le réglage personnalisé, sélectionnez [Réinitial] et appuyez sur .
 - Fonctions pouvant être sauvegardées sur [Installation mode C].
 "Liste des menus" (P. 102)

Mode Image (Options de traitement)



Choisir un mode d'image et faire les différents ajustements pour le contraste, la précision, et d'autres paramètres. Les modifications de chaque mode de photo sont stockées séparément.

- 1 Sélectionnez [Mode Image] dans  Menu Photo 1.
- 2 Sélectionnez une option à l'aide de Δ ∇ et appuyez sur \odot (OK).



 i-Enhance	Optimise le rendu en fonction de la scène.
 Vivid	Produit des couleurs vivantes.
 Natural	Produit des couleurs naturelles.
 Muted	Produit des tons mats.
 Portrait	Produit des superbes teints de peau.
 Monochrome	Produit un ton en noir et blanc.
 Pop Art	Sélectionner un filtre artistique et sélectionner l'effet souhaité.
 Soft Focus	
 Ton Neutre&Lumineux	
 Tonalité Lumineuse	
 Grain Noir&Blanc	
 Sténopé	
 Diorama	
 Traitement Croisé	
 Sépia	
 Ton Dramatique	
 Feutre	

3 Appuyez sur \triangleright pour afficher les réglages pour l'option sélectionnée.

			
Contraste	Distinction entre la lumière et l'ombre	✓	✓
Netteté	Netteté de l'image	✓	✓
Saturation	Éclat de la couleur	✓	—
Luminosité	Ajustez le ton (luminosité).		
Auto	Divise l'image en zones détaillées et ajuste la luminosité séparément pour chaque zone. Ceci s'applique aux images dotées de zones de contraste important dans lesquelles les noirs peuvent être trop sombres et les blancs trop lumineux.	✓	✓
Normal	En général, utilisez le mode [Normal].		
Haute Lumière	Luminosité pour un sujet lumineux.		
Basse Lumière	Luminosité pour un sujet sombre.		
Effet (i-Enhance)	Règle l'étendue d'application de l'effet.	✓	—
Filtre N&B	Crée une image en noir et blanc. La couleur du filtre est plus claire et la couleur complémentaire plus sombre.		
N:Neutre	Crée une image normale en noir et blanc.		
Ye:Jaune	Reproduit plus fidèlement des nuages blancs sur un ciel bleu.	—	✓
Or:Orange	Accentue légèrement les couleurs d'un ciel bleu et d'un coucher du soleil.		
R:Rouge	Accentue fortement les couleurs d'un ciel bleu et la luminosité des feuilles d'automne.		
G:Vert	Accentue fortement les couleurs des lèvres rouges et des feuilles vertes.		
Ton Image	Colorie les images en noir et blanc.		
N:Neutre	Crée une image normale en noir et blanc.		
S:Sepia	Sépia		
B:Bleu	Bleuté	—	✓
P:Violet	Violacé		
G:Vert	Verdâtre		

Précautions

- Les changements de contraste n'ont pas d'effet sur les réglages autres que [Normal].

Mode D'Enregistrement (Qualité d'image)

Sélectionnez une qualité d'image. Vous pouvez sélectionner une qualité d'image séparée pour les photographies et les vidéos. C'est la même chose que l'élément [Mode D'Enregistrement] (P. 36) dans [Commande direct].

- Vous pouvez changer la combinaison de la taille et du taux de compression de l'image JPEG, ainsi que le nombre des pixels [M] et [S].
[Réglage ◀], [Taille Image] [] "Menu Personnalisé" (P. 68)

Choix Cadrage (Réglage de l'aspect de l'image)

Vous pouvez changer le format d'affichage (horizontal sur vertical) lors de la prise de vue grâce à la vue en direct. Selon votre choix, vous pouvez régler le format d'affichage sur [4:3] (standard), [16:9], [3:2] ou [1:1].

⚠ Précautions

- Les images JPEG sont recadrées au format d'affichage sélectionné ; cependant, les images RAW ne sont pas recadrées mais elles sont sauvegardées avec des informations sur le format d'affichage sélectionné.
- Quand les images RAW sont affichées, le format d'affichage sélectionné est indiqué par un cadre.

[] (Réglage du retardateur personnalisé)

Vous pouvez personnaliser le fonctionnement du retardateur.

- Sélectionnez [] dans [] Menu Photo 2.



- Sélectionnez [] (personnalisé) et appuyez sur [].
 - Utilisez [] [] pour sélectionner l'élément et appuyez sur [].
- Utilisez [] [] pour sélectionner le réglage et appuyez sur [].



Nbre d'images	Définit le nombre de photos à prendre.
Timer	Règle la durée entre le moment où le déclencheur est enfoncé et où la photo est prise.
Temps d'intervalle	Règle l'intervalle de prise de vue pour la deuxième image et les suivantes.

Stabilisateur (Réduction du bougé de l'appareil photo)

Vous pouvez activer ou désactiver le stabilisateur d'image (il s'agit du même stabilisateur d'image que celui du contrôle en direct).

Bracketing (Variation des réglages sur une série de photos)

Le "Bracketing" fait référence au fait de faire varier automatiquement les paramètres pour une série de photos ou une série d'images pour "bracketer" la valeur actuelle. En mode de prise de vue, les réglages du "bracketing" sont disponibles. Le bracketing n'est disponible que lorsque [BKT] est sélectionné.

- 1 Sélectionnez [Bracketing] dans  Menu Photo 2 et appuyez sur .

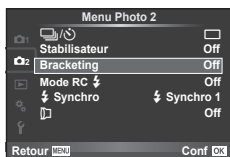

- 2 Choisissez un type de bracketing.

- Vous ne pouvez sélectionner qu'un seul type de bracketing.

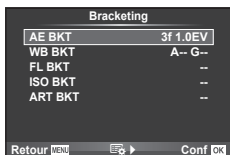

AE BKT (bracketing AE)

L'appareil photo fait varier l'exposition de chaque photo. Il est possible de sélectionner une quantité à modifier de 0,3 EV, 0,7 EV ou 1,0 EV. L'appareil photo continue à prendre des photos dans l'ordre suivant pendant que le déclencheur est maintenu enfoncé à fond: pas de modification, négative, positive. Nombre de photos: 2 ou 3

- L'appareil photo effectue un bracketing de la valeur actuellement sélectionnée pour la compensation d'exposition.

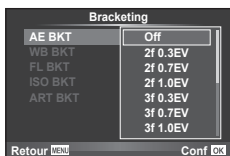

WB BKT (bracketing WB)

Trois images sont créées automatiquement à partir d'une vue, chacune avec une balance des blancs différente (ajustée dans le sens de couleur spécifié), en commençant par la valeur actuellement sélectionnée pour la balance des blancs. Le bracketing WB est disponible en modes **P**, **A**, **S** et **M**.

- Il est possible de faire varier la balance des blancs de 2, 4 ou 6 pas sur chacun des axes A – B (Ambre – Bleu) et G – M (Vert – Magenta).
- L'appareil photo effectue un bracketing de la valeur actuellement sélectionnée pour la compensation de balance des blancs.
- Aucune photo n'est capturée pendant le bracketing de la balance des blancs si la mémoire n'est pas suffisante sur la carte pour le nombre d'images sélectionné.



FL BKT (bracketing FL)

L'appareil photo varie le niveau de flash sur trois vues (aucune modification sur la première vue, négative sur la deuxième et positive sur la troisième). Pendant une prise de vue en série, toutes les vues sont prises lorsque le déclencheur est enfoncé.

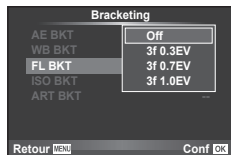

ISO BKT (bracketing ISO)

L'appareil photo fait varier la sensibilité sur trois prises de vue sans modifier la vitesse d'obturation et l'ouverture. Il est possible de sélectionner une quantité à modifier de 0,3 EV, 0,7 EV ou 1,0 EV. À chaque pression du déclencheur, l'appareil photo prend trois photos: avec la sensibilité définie (ou si la sensibilité automatique est sélectionnée, avec le paramètre de sensibilité optimal) lors de la première prise de vue, avec la modification négative lors de la deuxième, et avec la modification positive lors de la troisième.

- Le bracketing est réalisé quelle que soit la limite supérieure réglée à l'aide de [Régl. ISO Auto].

☞ "Menu Personnalisé" (P. 68)

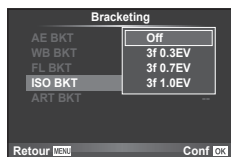

ART BKT (bracketing ART)

À chaque fois que vous relâchez le déclencheur, l'appareil photo enregistre plusieurs images, chacune d'elles avec un réglage différent du filtre artistique. Vous pouvez activer ou désactiver séparément le bracketing du filtre artistique pour chaque mode d'image.

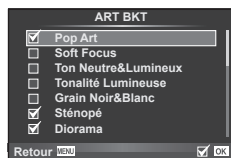

- L'enregistrement peut prendre un certain temps.



Flash Pilotable (Photographie au flash avec télécommande sans fil)

Le flash intégré et les flashes extérieurs qui possèdent un mode de commande à distance et conçus pour être utilisés avec cet appareil photo peuvent être utilisés pour la photographie au flash sans fil. Sélectionnez [On] pour régler chaque flash avec l'appareil photo.  "Photographie au flash avec télécommande sans fil" (P. 90)

Synchro (Réglage de la synchronisation du flash)

Vous pouvez régler la synchronisation du flash. Pour [ Synchro 1], le flash se déclenche quand l'obturateur s'ouvre, alors que le flash se déclenche juste avant que l'obturateur se ferme pour [ Synchro 2], créant un flux de lumière derrière les sources de lumières mobiles.

(Prendre des photos avec un objectif de conversion)

Désactive	Sélectionner ce réglage pour prendre des photos sans objectif de conversion.
TCON-17	Sélectionner ce réglage pour prendre des photos avec un objectif de conversion recommandé en option.

Précautions

- Lorsqu'un objectif de conversion est installé, la lumière émise par le flash incorporé peut causer des effets de vignettage à l'endroit où des ombres en provenance de l'objectif de conversion apparaissent sur les images.
- La mise au point peut durer plus longtemps lorsqu'un objectif de conversion est installé.
- Un adaptateur pour objectif de conversion CLA-13 (disponible séparément) est requis afin de pouvoir installer l'objectif de conversion à l'appareil photo.
- Retirez le bouchon d'objectif automatique, puis fixez l'adaptateur d'objectif de conversion.  "Bouchon d'objectif automatique" (P. 3)

Utilisation des options de lecture

Appuyez sur  pendant la lecture pour afficher un menu d'options simples qui peuvent être utilisées en mode de lecture.

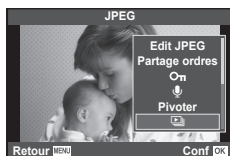

	Cadre d'image fixe			Cadre de vidéo
	RAW	JPEG	RAW+JPEG	
Lecture automatique	✓	✓	✓	—
Edit JPEG (P. 58)	—	✓	✓	—
Editer RAW (P. 58)	✓	—	✓	—
Lecture vidéo	—	—	—	✓
Partage ordres (P. 64)	✓	✓	✓	✓
On (Protection) (P. 12)	✓	✓	✓	✓
Microphone (Enregistrement audio)	✓	✓	✓	—
Pivoter	✓	✓	✓	—
Diaporama	✓	✓	✓	✓
Impression (Réservation d'impression) (P. 85)	—	✓	✓	—
Effacer (P. 12)	✓	✓	✓	✓

Lecture automatique

Vous pouvez lire les fichiers audio enregistrés.
Utilisez le bouton   pour ajuster le volume.

Opérations sur le cadre d'une vidéo (Lecture vidéo)

OK	Pause ou reprise de la lecture	
	<ul style="list-style-type: none"> Vous pouvez réaliser les opérations suivantes pendant que la lecture est en pause. 	
	< > ou molette secondaire	Précédent/suivant Maintenez enfoncé < > pour continuer l'opération.
	△	Affichez la première image.
	▽	Affichez la dernière image.
< >	Avancez ou revenez en arrière dans une vidéo.	
△/▽	Ajustez le volume.	

! Précautions

- Nous vous recommandons d'utiliser le logiciel PC fourni pour lire les vidéos sur un ordinateur. Avant de lancer le logiciel pour la première fois, connectez l'appareil photo à l'ordinateur.

🎤 (Enregistrement audio)

Ajoutez un enregistrement audio (jusqu'à 30 sec. de long) à la photo actuelle.

1 Affichez l'image à laquelle vous souhaitez ajouter un enregistrement audio et appuyez sur OK.

- L'enregistrement audio n'est pas disponible avec des images protégées.
- L'enregistrement audio est également disponible dans le menu de lecture.

2 Sélectionnez [🎤] et appuyez sur OK.

- Pour quitter sans ajouter d'enregistrement, sélectionnez [Non].

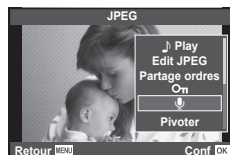

3 Sélectionnez [🎤 Démarrer] et appuyez sur OK pour commencer l'enregistrement.

- Pour arrêter l'enregistrement en cours de route, appuyez sur OK.
- Au bout de 30 secondes, l'enregistrement s'arrête automatiquement.
- Les images avec des enregistrements audio sont indiquées par une icône 🎤.
- Pour supprimer un enregistrement, sélectionnez [Effacer] à l'étape 2.



Lecture de panoramas

Cette fonction affiche une à une les images enregistrées sur la carte.

- 1 Appuyez sur **OK** pendant l'affichage et sélectionnez l'option de diaporama.
- 2 Ajustez les réglages.

Démarrer	Démarrez le diaporama. Les images sont affichées dans l'ordre, en commençant par la photo actuelle.
BGM	Réglez la musique de fond (5 types) ou réglez la musique de fond sur [Off].
Effet	Choisissez la transition entre les images.
Diapositive	Réglez le type de diaporama à exécuter.
Interval Diaporama	Choisissez la durée pendant laquelle chaque diapositive est affichée, de 2 à 10 secondes.
Interval Vidéo	Sélectionnez [Full] pour inclure les clips vidéo complets dans le diaporama, [Court] pour inclure seulement la première portion de chaque clip.

- 3 Sélectionnez [Démarrer] et appuyez sur la touche **OK**.
 - Le diaporama démarre.
 - Appuyez sur **OK** pour arrêter le diaporama.

Rotation des images affichées

Choisissez de faire pivoter ou non les photos.

- 1 Affichez la photo et appuyez sur **OK**.
- 2 Sélectionnez [Pivoter] et appuyez sur **OK**.
- 3 Appuyez sur **Δ** pour tourner l'image dans le sens contraire des aiguilles d'une montre, **∇** pour la tourner dans le sens des aiguilles d'une montre; l'image tourne chaque fois que la touche est pressée.
 - Appuyez sur **OK** pour sauvegarder les réglages et quitter.
 - L'image pivotée est sauvegardée dans son orientation actuelle.
 - Il est impossible de faire pivoter les vidéos et les images protégées.

Utilisation des fonctions du menu de lecture

Dans le menu de lecture, vous pouvez utiliser les fonctions ci-après.

 (P. 56)

 (P. 58)

Edit (P. 58)

 (P. 82)

Annuler protection (P. 59)

Connexion à un smartphone (P. 59)

- 1 Appuyez sur la touche **MENU** pour afficher les menus.
- 2 Utilisez Δ ∇ pour sélectionner un onglet et appuyez sur \odot .

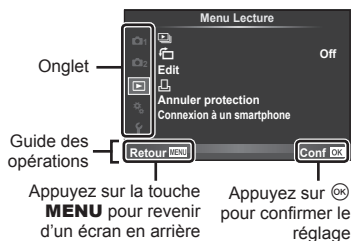

- 3 Sélectionnez un élément à l'aide de Δ ∇ et appuyez sur \odot pour afficher les options pour l'élément sélectionné.

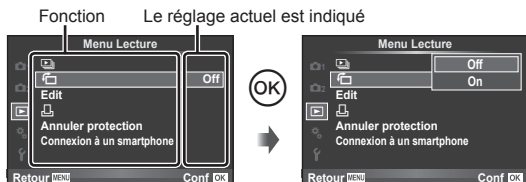

- 4 Utilisez Δ ∇ pour sélectionner une option et appuyez sur \odot pour la sélectionner.
 - Appuyez plusieurs fois sur la touche **MENU** pour quitter le menu.

Remarques

- Pour plus de détails sur les fonctions pouvant être définies à l'aide du menu, reportez-vous à "Liste des menus" (P. 102).
- Un guide s'affiche pendant environ 2 secondes après que vous avez sélectionné une option. Appuyez sur la touche **INFO** pour afficher ou masquer les guides.











(Rotation des images affichées)

Quand le réglage est sur [On], les photographies prises avec l'appareil photo pivoté en orientation portrait sont automatiquement pivotées et affichées en orientation portrait.

Édit (Édition d'images fixes)

Les images enregistrées peuvent être éditées et sauvegardées comme de nouvelles images.

- 1 Sélectionnez [Edit] dans  Menu Lecture et appuyez sur .
- 2 Utilisez   pour sélectionner l'image à éditer et appuyez sur .
- 3 Sélectionnez [Editer RAW] ou [Edit JPEG] et appuyez sur .
 - [Editer RAW] est affiché si la photo est une image RAW, [Edit JPEG] si c'est une image JPEG. Si l'image a été enregistrée au format RAW+JPEG, [Editer RAW] et [Edit JPEG] sont affichés tous les deux. Sélectionnez le menu de l'image à éditer.

Editer RAW	Créez une copie JPEG de l'image RAW éditée en fonction des réglages. L'édition a été réalisée avec les réglages actuels. Réglez les réglages de l'appareil photo avant l'édition.
Edit JPEG	<p>Choisissez parmi les options suivantes :</p> <p>[Ombre Ajust]: Éclaircit un sujet sombre en contre-jour.</p> <p>[Yeux Rouges]: Réduit l'effet "yeux rouges" lors de la prise de vue au flash.</p> <p>: Utilisez la molette secondaire pour choisir la taille du rognage et utilisez     pour positionner la zone de rognage.</p> <p>[Aspect]: Permet de changer le format d'affichage des images de 4:3 (standard) à [3:2], [16:9] ou [1:1]. Une fois le format d'affichage modifié, utilisez     pour indiquer la position de détournement.</p> <p>: Convertit la taille du fichier image à 1280 × 960, 640 × 480 ou 320 × 240.</p> <p>[e-Portrait]: Rend la peau lisse et transparente.</p> <p>Il est possible que vous ne puissiez pas compenser selon l'image si la détection de visage échoue.</p>





- 4 Quand les réglages sont terminés, appuyez sur .
 - Les réglages sont appliqués à l'image.

5 Sélectionnez [Oui] et appuyez sur .

- L'image éditée est sauvegardée.

Précautions

- Les vidéos ne peuvent pas être éditées.
- La correction des yeux rouges n'agit pas pour certaines images.
- L'édition d'une image JPEG n'est pas possible dans les cas suivants :
 - Lorsqu'une image a été retouchée sur un ordinateur, que l'espace disponible n'est pas suffisant sur la carte mémoire, que l'image a été enregistrée sur un autre appareil photo.
- Lorsqu'une image est redimensionnée () , vous ne pouvez pas sélectionner un nombre de pixels supérieur à celui de l'image originale.
-  et [Aspect] peuvent être utilisés pour éditer des images dont le format d'affichage est 4:3 (standard) uniquement.

■ **Enregistrement audio**

Ajoutez un enregistrement audio (jusqu'à 30 sec. de long) à la photo actuelle.
C'est la même fonction que  pendant la lecture. (P. 55)

Annuler protection (Annulation de toutes les protections)

Cette fonction vous permet d'annuler la protection de plusieurs images en une seule fois.

1 Sélectionnez [Annuler protection] dans  Menu Lecture.

2 Sélectionnez [Oui] et appuyez sur .

Connexion à un smartphone

(Utilisation de l'option de connexion à un Smartphone)

L'appareil photo peut se connecter à un smartphone grâce à la fonction LAN sans fil. Une fois connecté, les images de l'appareil photo peuvent être visionnées et transférées sur l'autre dispositif.

 "Partage des images via une connexion Wi-Fi" (P. 64)

Menu Réglages

Utilisez le Menu de réglage pour régler les fonctions de base de l'appareil photo.

- 🕒 (Réglage de la date/heure)
- Fuseau Horaire
- 🌐 (Changement de la langue de l'affichage)
- 📺 (Ajustement de la luminosité de l'écran)

- Visual Image
- Firmware
- Réglages Wi-Fi

- 1 Appuyez sur la touche **MENU** pour afficher les menus.
- 2 Utilisez Δ ∇ pour sélectionner un onglet et appuyez sur \odot .

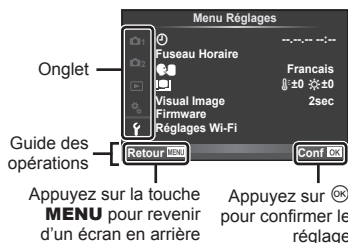



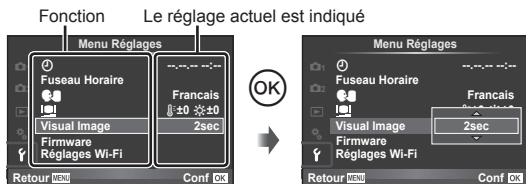

- 3 Sélectionnez un élément à l'aide de Δ ∇ et appuyez sur \odot pour afficher les options pour l'élément sélectionné.



- 4 Utilisez Δ ∇ pour sélectionner une option et appuyez sur \odot pour la sélectionner.
 - Appuyez plusieurs fois sur la touche **MENU** pour quitter le menu.

🔧 Remarques

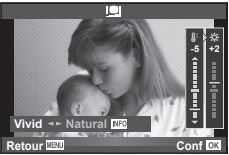
- Pour plus de détails sur les fonctions pouvant être définies à l'aide du menu, reportez-vous à "Liste des menus" (P. 102).
- Un guide s'affiche pendant environ 2 secondes après que vous avez sélectionné une option. Appuyez sur la touche **INFO** pour afficher ou masquer les guides.

Option	Description	👉
 (Réglage de la date/heure)	Réglez l'horloge de l'appareil photo. <ol style="list-style-type: none"> 1) Utilisez Δ ∇ pour sélectionner l'année sous [A]. 2) Appuyez sur \triangleright pour sauvegarder le réglage de [A]. 3) Tout comme aux étapes 1 et 2, utilisez Δ ∇ \triangleleft \triangleright pour régler [M] (mois), [J] (jour), [Heure] (heures et minutes) et [A/M/J] (ordre des dates), puis appuyez sur la touche \odot. <ul style="list-style-type: none"> • Pour régler l'heure avec plus de précision, appuyez sur la touche \odot lorsque le signal de temps atteint 00 secondes. 	8
Fuseau Horaire	Vous pouvez régler votre domicile et votre destination pour changer l'affichage de la date et de l'heure.	—
 (Changement de la langue de l'affichage)	Vous pouvez remplacer la langue utilisée pour l'affichage sur l'écran et les messages d'erreur, c'est-à-dire l'anglais, par une autre langue.	—
 (Ajustement de la luminosité de l'écran)	Vous pouvez ajuster la luminosité et la température de couleur de l'écran. L'ajustement de la température de couleur n'affecte que l'affichage de l'écran pendant la lecture. Utilisez \triangleleft \triangleright pour mettre E (température de couleur) ou L (luminosité) en surbrillance, et Δ ∇ pour ajuster la valeur. Appuyez sur la touche INFO pour basculer entre l'affichage couleur de l'écran [Natural] et [Vivid].	
Visual Image	Choisissez d'afficher ou non les images immédiatement après la prise de vue et pendant combien de temps. Ceci est utile pour faire une vérification rapide de la photo que vous venez tout juste de prendre. Le mode de prise de vue revient lorsque vous appuyez sur le déclencheur à mi-course pendant la vérification de la photo. [1sec]–[20sec] : Sélectionne la durée de l'affichage de chaque image en secondes. La durée peut être réglée par unités de 1 seconde. [Off] : La photo en cours d'enregistrement sur la carte n'est pas affichée. [Auto]  : Affiche l'image en cours d'enregistrement puis passe en mode d'affichage. Ceci est utile pour effacer une image après vérification.	—
Firmware	La version du firmware de votre produit sera affichée. Lorsque vous vous interrogez à propos de votre appareil photo ou des accessoires ou lorsque vous voulez télécharger le logiciel, vous devez déterminer quelle version de chaque produit vous utilisez.	—
Réglages Wi-Fi	Configurez l'appareil photo pour qu'il se connecte à un smartphone offrant une connectivité Wi-Fi au moyen de la fonction sans fil de l'appareil photo.	62

Grâce aux fonctions LAN sans fil sur l'appareil photo, vous pouvez partager des images (affichage et transfert d'images entre l'appareil photo et le smartphone) et utiliser l'appareil photo relié à un smartphone via une connectivité Wi-Fi. Pour utiliser cette fonction, l'application pertinente doit être installée sur le smartphone. <http://olympuspen.com/OIShare/>





Précautions

- Avant d'utiliser la fonction LAN sans fil, lisez "Précautions lors de l'utilisation de la fonction LAN sans fil" (P. 114).
- Si vous utilisez la fonction LAN sans fil dans un pays en dehors de la région où l'appareil photo a été acheté, il se peut que l'appareil photo ne soit pas conforme aux réglementations de communication sans fil de ce pays. Olympus décline toute responsabilité pour le manquement à de telles réglementations.
- Comme avec toute communication sans fil, il y a toujours un risque d'interception par une tierce partie.
- La fonction LAN sans fil sur l'appareil photo ne peut pas être utilisée pour se connecter à un point d'accès domestique ou public.

Réglage d'une connexion LAN sans fil (Réglage Wi-Fi)





Pour utiliser les fonctions LAN sans fil sur l'appareil photo (P. 64), il est nécessaire de procéder à des réglages, comme le mot de passe à utiliser lors de la connexion. [Privée] et [Unique] sont disponibles pour une connexion ponctuelle.

Réglage de la méthode de sélection du mot de passe

- 1 Sélectionnez [Réglages Wi-Fi] dans le  Menu Installation et appuyez sur .
- 2 Sélectionnez [Régl. connexion Wi-Fi] et appuyez sur .
- 3 Sélectionnez la méthode de connexion LAN sans fil et appuyez sur .
 - [Privée] : Pour se connecter en utilisant le mot de passe prédéfini.
 - [Unique] : Pour se connecter en utilisant un mot de passe différent chaque fois.
 - [Sélectionner] : Pour sélectionner la méthode à utiliser chaque fois.
 - [Off] : La fonction Wi-Fi est désactivée.

Modification du mot de passe de connexion privée

Modifie le mot de passe utilisé pour [Privée].

- 1 Sélectionnez [Réglages Wi-Fi] dans le  Menu Installation et appuyez sur .
- 2 Sélectionnez [Mot de passe privé] et appuyez sur .
- 3 Suivez le mode d'emploi et appuyez sur la touche .
 - Un nouveau mot de passe est défini.

Annulation du partage des images

Annule la sélection des images à partager (P. 64) lors de la connexion à un réseau LAN sans fil.

- 1 Sélectionnez [Réglages Wi-Fi] dans le **Ÿ** Menu Installation et appuyez sur **OK**.
- 2 Sélectionnez [Réinitialiser partage ordres] et appuyez sur **▷**.
- 3 Sélectionnez [Oui] et appuyez sur **OK**.

Réinitialisation des paramètres LAN sans fil

Réinitialise le contenu de [Réglages Wi-Fi].

- 1 Sélectionnez [Réglages Wi-Fi] dans le **Ÿ** Menu Installation et appuyez sur **OK**.
- 2 Sélectionnez [Réinitialiser réglages Wi-Fi] et appuyez sur **▷**.
- 3 Sélectionnez [Oui] et appuyez sur **OK**.

! Précautions





- L'antenne LAN sans fil est intégrée à la poignée de l'appareil photo. Évitez dans la mesure du possible de recouvrir l'antenne de la main.
- Pendant la connexion LAN sans fil, la batterie s'épuisera plus rapidement. Si la batterie est épuisée, la connexion peut être perdue pendant un transfert.
- La connexion peut s'avérer difficile ou lente à proximité d'appareils générant des champs magnétiques, de l'électricité statique ou des ondes radio, près de fours à micro-ondes ou téléphones sans fil par exemple.

Partage des images via une connexion Wi-Fi

■ Partage ordres

Vous pouvez connecter l'appareil photo à un smartphone via LAN sans fil (P. 62). Une fois le smartphone connecté, vous pouvez l'utiliser pour voir les images stockées sur la carte et transférer des images entre l'appareil photo et le smartphone.

[Partage ordres] vous permet de sélectionner au préalable les images à partager.

- 1 Sur l'écran de lecture, touchez l'écran.
 - Un menu tactile apparaît.
- 2 Sélectionnez une image par opération tactile ou avec , puis touchez  sur le menu tactile.
 -  apparaît sur les images sélectionnées pour le partage.
 - Pour annuler la sélection, touchez à nouveau .
- 3 Touchez l'écran pour quitter [Partage ordres].
 - Après avoir sélectionné une image à partager, celle-ci est partagée lorsque la connexion Wi-Fi est établie avec [Unique].



! Précautions

- Vous pouvez définir un ordre de partage pour un maximum de 200 cadres environ.

■ Connexion à un smartphone

Vous pouvez afficher les images directement sur un smartphone doté d'une connectivité Wi-Fi ou transférer les images entre l'appareil photo et un smartphone doté d'une connectivité Wi-Fi.

Pour utiliser cette fonction, vous devez installer et démarrer l'application appropriée pour smartphone "OI.Share (OLYMPUS IMAGE SHARE)".

- 1 Sélectionnez [Connexion à un smartphone] dans  Menu Lecture et appuyez sur .
- 2 Sélectionnez la méthode de connexion et appuyez sur .

■ Connexion privée

Suivez le guide affiché à l'écran.

■ Connexion ponctuelle

Suivez le guide affiché à l'écran.

- 3 Pour terminer la connexion, appuyez sur **MENU** sur l'appareil photo ou touchez [Stop] sur l'écran du moniteur.

Ce que vous pouvez faire avec OI.Share

■ Prise de vue avec la fonction Wi-Fi

Vous pouvez prendre des photos avec l'appareil photo en effectuant les opérations sur le smartphone.

Pour utiliser cette fonction, vous devez démarrer l'application appropriée installée sur le smartphone.

Cette fonction est uniquement disponible lors de la connexion [Privée].

1 Lancez [Connexion à un smartphone] sur votre appareil photo.

- Vous pouvez également vous connecter en touchant **Wi-Fi** sur l'écran de prise de vue.

2 Prenez des photos avec votre smartphone.

! Précautions

- Toutes les fonctions de l'appareil photo ne sont pas disponibles via la connexion LAN sans fil.

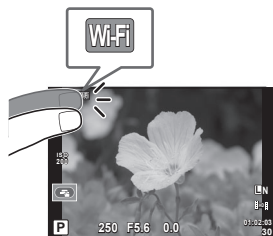

■ Synchronisez l'heure et la date sur votre appareil photo avec votre smartphone

Synchronisez l'heure et la date sur votre smartphone et votre appareil photo pour permettre l'ajout des informations sur l'emplacement aux images sur votre appareil photo. Lancez la synchronisation de l'heure dans OI.Share.

■ Ajout des informations sur l'emplacement du smartphone aux images

- Les informations sur l'emplacement seront ajoutées aux images sur la carte mémoire.  apparaît sur les images auxquelles des informations sur l'emplacement ont été ajoutées.
- Le journal des informations sur l'emplacement est uniquement disponible lorsque vous utilisez un smartphone avec fonction GPS.

Utilisation du grand écran de contrôle

Le terme “grand écran de contrôle” se réfère à l’affichage illustré ci-dessous, qui énumère les réglages de prise de vue ainsi que l’option actuellement sélectionnée pour chaque.

Utilisez les flèches ou l’écran tactile pour réaliser les réglages.

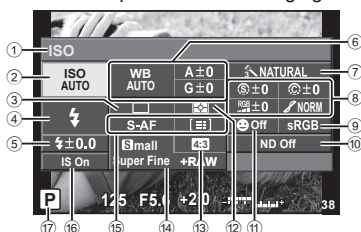

■ Affichage du grand écran de contrôle

Pour régler et utiliser le grand écran de contrôle, cochez la case [SCP] de [📷 Réglage] sous “% Menu Personnalisé” (P. 68).

Appuyez sur le bouton **OK** en mode de prise de vue, sur l’écran de réglage comme le contrôle en direct, le grand écran de contrôle et les autres réglages. Appuyez sur le bouton **INFO** pour changer d’écran de réglage.

■ Réglages pouvant être modifiés à l’aide du grand écran de contrôle

- | | |
|---|------------------------------------|
| ① Option actuellement sélectionnée | ⑨ Espace couleurP. 74 |
| ② Sensibilité ISOP. 40 | ⑩ Réglage Filtre NDP. 41 |
| ③ Prise de vue en série/avec retardateurP. 30 | ⑪ Priorité VisageP. 40 |
| ④ Mode de flashP. 28 | ⑫ Mode de mesureP. 38 |
| ⑤ Commande d’intensité du flashP. 38 | ⑬ Format d’affichageP. 36 |
| ⑥ Balance des blancsP. 34 | ⑭ Mode d’enregistrementP. 37 |
| Compensation de la balance des blancsP. 35 | ⑮ Mode AFP. 39 |
| ⑦ Mode ImageP. 33 | Cible AFP. 31 |
| ⑧ Netteté SP. 49 | ⑯ StabilisateurP. 33 |
| Contraste CP. 49 | ⑰ Mode de prise de vue*P. 10 |
| Saturation RGBP. 49 | |
| Luminosité LP. 49 | |
| Filtre N&B FP. 49 | |
| Ton Image TP. 49 | |

* Modes **ART** et **SCN** uniquement.

1 Après l'affichage du super panneau de commande, sélectionnez le réglage souhaité en utilisant Δ ∇ \triangleleft \triangleright et appuyez sur \odot .

- Vous pouvez aussi sélectionner les réglages en utilisant la molette secondaire.
- Vous pouvez également sélectionner les réglages en touchant l'écran.

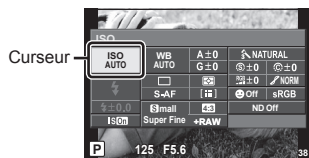

2 Sélectionnez une option en utilisant \triangleleft \triangleright et appuyez sur la touche **INFO**.

- Répétez les étapes 1 et 2 si nécessaire.
- Les réglages sélectionnés prennent effet automatiquement si aucune opération n'est effectuée pendant quelques secondes.



3 Appuyez sur le déclencheur jusqu'à mi-course pour revenir en mode de prise de vue.





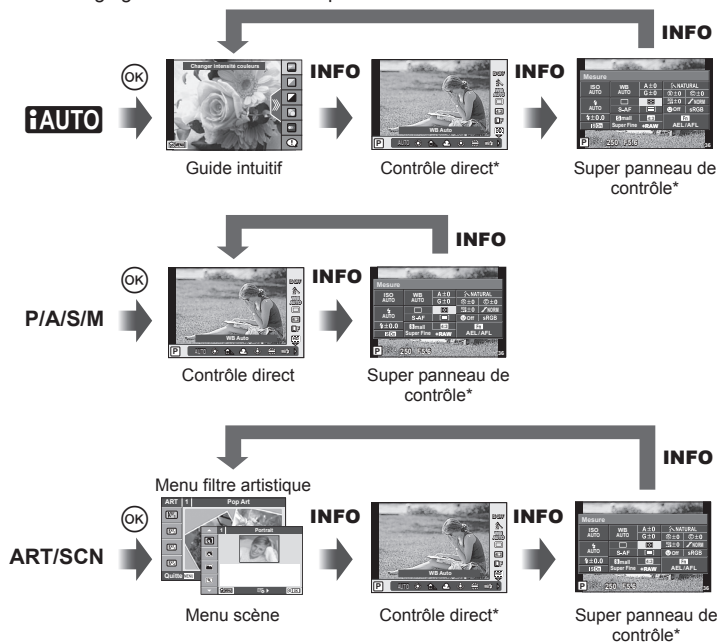

























Modification de la fonction de l'écran de réglage

Chaque fois que vous appuyez sur le bouton **INFO**, l'écran de réglage change en fonction du réglage défini dans le menu personnalisé.















Les paramètres de l'appareil photo peuvent être personnalisés avec  Menu Personnalisé.

Menu Personnalisé







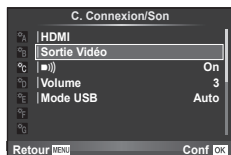



 AF/MF (P. 70)	Mode AF	 Exp/ISO (P. 73)	ISO	
	Zone AF		Régl. ISO Auto	
	 Réglage Initial		Temps Pose	
	Lumière AF		 Flash Custom (P. 73)	Flash lent 
	 Priorité Visage			 + 
Assist MF	 ←/Couleur/WB (P. 74)	WB		
 Touche/cadran/levier (P. 70)	Touche Fonction	Tout 		
	Fonction molette/pavé	 Couleur chaude		
	Fonction du levier 	 +WB		
	Sens molette/pavé	Espace couleur		
	 Allumage	Réglage 		
 Vitesse zoom	Taille Image	 Enregistrement (P. 75)	Nom Fichier	
 Connexion/Son (P. 71)	HDMI		Modifier nom fichier	
	Sortie Vidéo		Réglage DPI	
	 (signal sonore)		Réglages Copyright	
	Volume	 Vidéo (P. 75)	Vidéo 	
Mode USB	Réduct. bruit parasite			
 Ecran (P. 72)	 /Info Réglage		Niv. Enregistrement	
	Affichage Grille	 Fonction  (P. 76)	Pixel Mapping	
	 Réglage		Réglage exposition	
	Personnaliser Mode Image		Ajuste Réglage	
	Réglage Histogramme		Réglages écran tactile	
Extend. LV	Eye-Fi			
Veille	m/ft	Réglage EVF		
 Expo/ISO (P. 73)	Mesure	Bascule viseur/écran		
	 +Metering	Pendant l'expo. 		
	Réduc Bruit			
Filtre Bruit				

■ Personnalisation des réglages

- 1 Appuyez sur la touche **MENU** pour afficher les menus.
 - 2 Sélectionnez  Menu Personnalisé en utilisant  et , et appuyez sur .
 - 3 Utilisez   pour sélectionner un onglet et appuyez sur .
 - 4 Sélectionnez un élément à l'aide de   et appuyez sur  pour afficher les options pour l'élément sélectionné.
 - 5 Utilisez   pour sélectionnez une option et appuyez sur  pour la sélectionner.
- Pour les détails sur chaque élément de menu, reportez-vous aux pages suivantes.



Option	Description	
Mode AF	Choisissez le mode AF.	39
Zone AF	Choisissez le mode de cible AF.	31
[•••] Réglage Initiale	Choisissez la position de la cible AF qui sera sauvegardée comme position initiale. [HP] apparaît dans l'affichage de sélection de cible AF pendant que vous choisissez une position initiale.	—
Lumière AF	Sélectionnez [Off] pour désactiver l'éclairage AF.	—
☺ Priorité Visage	Pendant la mise au point, l'appareil photo donne la priorité aux visages ou aux pupilles des sujets de portrait.	40
Assist MF	Sélectionnez [On] pour agrandir automatiquement l'image afin de faire une mise au point précise quand la bague de commande est tournée en mode de mise au point manuel. Tournez la sous-molette pour choisir le rapport de zoom.	—

Option	Description	
Touche Fonction	Choisir la fonction assignée au bouton choisi.	—
[Fn1] Fonction	Off, AEL, Prévisualiser,  , [•••] Accueil, Téléconvertisseur Num, Convertisseur d'objectif, Réglage Filtre ND, Zoom guide cadrage	77
[Fn2] Fonction	Mode IS, Mode Image, SCN, ART, WB,  , Aspect,  Qualité d'image,  Qualité d'image,  ,  , Mesure, Mode AF, ISO, ☺ Priorité Visage, Réglage Filtre ND	
☉ Fonction	AEL, Prévisualiser,  , [•••] Accueil, Téléconvertisseur Num, Convertisseur d'objectif, Réglage Filtre ND, Zoom guide cadrage, ☉ REC	
▷ Fonction	Off, 	
▽ Fonction	Off,  , 	
Fonction molette/pavé	Sélectionner les fonctions jouées par les molettes principale et secondaire.	—
Fonction du levier 	Vous pouvez choisir la fonction de la bague de commande parmi [MF], [Zoom] ou [MF/Zoom] pendant que la fonction de levier est activée.	
Sens molette/pavé	Choisissez la direction dans laquelle les molettes pivotent pour régler la vitesse d'obturation ou l'ouverture ou pour déplacer le curseur.	
▶ Allumage	Si vous maintenez ▶ enfoncé, l'appareil photo se met sous tension et démarre en mode de lecture.	
◀ Vitesse zoom	Choisissez la vitesse de zoom entre [Faible] et [Normal] à l'aide du levier de zoom latéral.	

Option	Description	
HDMI	[Sortie HDMI]: Sélection du format de signal vidéo numérique pour la connexion à un téléviseur via un câble HDMI. [Control HDMI]: Sélectionnez [On] pour permettre à l'appareil photo d'être actionné en utilisant des télécommandes pour TV prenant en charge le contrôle HDMI.	80
Sortie Vidéo	Choisir le standard visuel ([NTSC] ou [PAL]) utilisé dans votre pays ou région.	80
■)) (signal sonore)	Vous pouvez activer ou désactiver le volume audio de l'obturateur et le bip émis lors de son utilisation.	—
Volume	Réglez le volume de lecture.	10, 54
Mode USB	Choisissez un mode pour raccorder l'appareil photo à un ordinateur ou une imprimante. Sélectionner [Auto] pour présenter les options de mode USB chaque fois que l'appareil photo est relié.	—

Option	Description																																									
/Info Réglage	<p>Choisir l'information affichée quand le bouton INFO est pressé.</p> <p>[]Info]: Sélectionnez l'information affichée en lecture plein cadre.</p> <p>[LV-Info]: Sélectionnez l'information affichée quand l'appareil photo est en mode de prise de vue.</p> <p> Réglage]: Sélectionnez l'information affichée en lecture de calendrier et d'index.</p> <table border="1"> <thead> <tr> <th></th> <th>Info</th> <th>LV-Info</th> <th> Réglage</th> </tr> </thead> <tbody> <tr> <td>Image Seul</td> <td>✓</td> <td>✓</td> <td>—</td> </tr> <tr> <td>Général</td> <td>✓</td> <td>—</td> <td>—</td> </tr> <tr> <td></td> <td>✓</td> <td>✓</td> <td>—</td> </tr> <tr> <td>Haute Lum&Ombre</td> <td>✓</td> <td>✓</td> <td>—</td> </tr> <tr> <td>Jauge de niveau 1</td> <td>—</td> <td>✓</td> <td>—</td> </tr> <tr> <td>Jauge de niveau 2</td> <td>—</td> <td>✓</td> <td>—</td> </tr> <tr> <td>Index 4 images</td> <td>—</td> <td>—</td> <td>✓</td> </tr> <tr> <td>Index 9 images</td> <td>—</td> <td>—</td> <td>✓</td> </tr> <tr> <td>Index 25 images</td> <td>—</td> <td>—</td> <td>✓</td> </tr> </tbody> </table>		Info	LV-Info	Réglage	Image Seul	✓	✓	—	Général	✓	—	—		✓	✓	—	Haute Lum&Ombre	✓	✓	—	Jauge de niveau 1	—	✓	—	Jauge de niveau 2	—	✓	—	Index 4 images	—	—	✓	Index 9 images	—	—	✓	Index 25 images	—	—	✓	78
	Info	LV-Info	Réglage																																							
Image Seul	✓	✓	—																																							
Général	✓	—	—																																							
	✓	✓	—																																							
Haute Lum&Ombre	✓	✓	—																																							
Jauge de niveau 1	—	✓	—																																							
Jauge de niveau 2	—	✓	—																																							
Index 4 images	—	—	✓																																							
Index 9 images	—	—	✓																																							
Index 25 images	—	—	✓																																							
Affichage Grille	Pour sélectionner un guide de cadre à partir de [Off], [], [], ou [], sélectionnez [Affichage Grille].	—																																								
Réglage	<p>Choisir les commandes affichées pour chaque mode de prise de vue.</p> <table border="1"> <thead> <tr> <th rowspan="2">Contrôles</th> <th colspan="4">Mode de prise de vue</th> </tr> <tr> <th>AUTO</th> <th>P/A/S/M</th> <th>ART</th> <th>SCN</th> </tr> </thead> <tbody> <tr> <td>Commande En Direct (P. 32)</td> <td>✓</td> <td>✓</td> <td>✓</td> <td>✓</td> </tr> <tr> <td>SCP (P. 66)</td> <td>✓</td> <td>✓</td> <td>✓</td> <td>✓</td> </tr> <tr> <td>Guide En Direct (P. 26)</td> <td>✓</td> <td>—</td> <td>—</td> <td>—</td> </tr> <tr> <td>Menu Art</td> <td>—</td> <td>—</td> <td>✓</td> <td>—</td> </tr> <tr> <td>Menu Scène</td> <td>—</td> <td>—</td> <td>—</td> <td>✓</td> </tr> </tbody> </table>	Contrôles	Mode de prise de vue				AUTO	P/A/S/M	ART	SCN	Commande En Direct (P. 32)	✓	✓	✓	✓	SCP (P. 66)	✓	✓	✓	✓	Guide En Direct (P. 26)	✓	—	—	—	Menu Art	—	—	✓	—	Menu Scène	—	—	—	✓	—						
Contrôles	Mode de prise de vue																																									
	AUTO	P/A/S/M	ART	SCN																																						
Commande En Direct (P. 32)	✓	✓	✓	✓																																						
SCP (P. 66)	✓	✓	✓	✓																																						
Guide En Direct (P. 26)	✓	—	—	—																																						
Menu Art	—	—	✓	—																																						
Menu Scène	—	—	—	✓																																						
Personnaliser Mode Image	Affichez uniquement le mode image sélectionné lorsque la commande en direct ou le grand écran de contrôle est utilisé pour sélectionner un mode image.	33, 48																																								
Réglage Histogramme	<p>[Haute Lumière]: Choisir la limite inférieure pour l'affichage du point culminant.</p> <p>[Ombre]: Choisir la limite supérieure pour l'affichage de l'ombre.</p>	—																																								
Extend. LV	Si [On] est sélectionné, la priorité sera accordée à rendre les images plus visibles; la compensation d'exposition d'effets et autres arrangements ne seront pas visibles dans le moniteur.	—																																								
Veille	L'appareil photo entrera en mode veille (économiseur d'énergie) si aucune opération n'est effectuée pendant la période choisie. L'appareil photo peut être réactivé en appuyant légèrement sur le bouton d'obturateur.	—																																								

Option	Description	
Mesure	Choisissez un mode de mesure selon la scène.	38
[••]+Metering	Si vous choisissez [On], l'exposition est mesurée en utilisant la cible AF sélectionnée.	—
Réduc Bruit	Cette fonction réduit le bruit qui est généré pendant de longues expositions. [Auto]: La réduction du bruit n'est effectuée que pour les vitesses d'obturateur lentes. [On]: La réduction du bruit est effectuée à chaque prise de vue. [Off]: La réduction du bruit est désactivée. • La réduction du bruit exige environ deux fois plus de temps que nécessaire pour enregistrer l'image. • La réduction du bruit s'éteint automatiquement pendant la prise de vue en série. • Cette fonction risque de ne pas agir efficacement dans certaines conditions de prise de vue ou avec certains sujets.	20
Filtre Bruit	Choisir la quantité de réduction de bruit exécutée pour les hautes sensibilités ISO	—
ISO	Réglez la sensibilité ISO.	40
Régl. ISO Auto	Choisissez la limite supérieure et la valeur de défaut utilisée pour la sensibilité ISO lorsque [Auto] est sélectionné pour [ISO]. [Valeur maximale]: Choisissez la limite supérieure pour la sélection de la sensibilité ISO automatique. [Défaut]: Choisissez la valeur par défaut pour la sélection de la sensibilité ISO automatique.	—
Temps Pose	Vous pouvez régler la durée maximale de la prise de vue en pose.	—

Option	Description	
Flash lent ⚡	Choisissez la vitesse d'obturation la plus lente disponible lorsqu'un flash est utilisé.	—
⚡+📷	Si cette option est réglée sur [On], elle sera ajoutée à la valeur de compensation d'exposition et le contrôle d'intensité du flash sera réalisé.	—

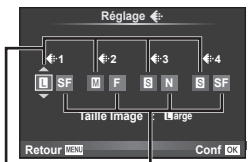
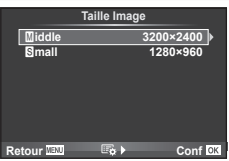
Option	Description	
WB	Réglez la balance des blancs. Il s'agit du même réglage que celui du contrôle en direct. Vous pouvez également faire un réglage fin de la balance des blancs pour chaque mode. Vous pouvez également effectuer des réglages fins à l'aide de la compensation de balance des blancs sur le grand écran de contrôle (P. 66).	34
Tout WB%	[Réglage]: Utilisez la même compensation de la balance des blancs dans tous les modes sauf [CWB]. [Réinitial]: Réglez la compensation de la balance des blancs pour tous les modes sauf [CWB] sur 0.	—
WB AUTO Couleur chaude	Sélectionnez [Off] pour éliminer les couleurs "chaudes" des photos prises sous un éclairage incandescent.	—
⚡ +WB	Réglez la balance des blancs en cas d'utilisation avec un flash.	—
Espace couleur	Vous pouvez sélectionner le nombre de couleurs qui seront reproduites sur l'écran ou l'imprimante.	—
Réglage ⏪-	Le mode d'enregistrement pour les photos JPEG peut être sélectionné entre quatre combinaisons de taille d'image et de taux de compression. L'appareil photo offre un choix de trois tailles et de quatre taux de compression pour chaque combinaison. <div style="border: 1px solid black; padding: 5px;"> <ol style="list-style-type: none"> Utilisez <D> pour sélectionner une combinaison ([⏪-1] – [⏪-4]) utilisez Δ ∇ pour changer. Appuyez sur Ⓞ.  <p style="text-align: center;">Nombre de pixels Taux de compression</p> </div>	36, 101
Taille Image	Choisissez le nombre de pixels pour les images de taille [M] et [S]. <div style="border: 1px solid black; padding: 5px;"> <ol style="list-style-type: none"> Sélectionnez [M]iddle ou [S]mall et appuyez sur ▷. Choisissez un nombre de pixels et appuyez sur Ⓞ.  </div>	36, 101

Option	Description	📷
Nom Fichier	[Auto]: Même lorsqu'une nouvelle carte est insérée, les numéros de dossiers de la carte précédente sont retenus. La numérotation des fichiers continue à partir du dernier numéro utilisé ou du plus haut numéro disponible sur la carte. [Réinitial]: Lorsque vous insérez une nouvelle carte, les numéros de dossiers commencent à 100 et les numéros de fichiers à 0001. Si la carte insérée contient des images, les numéros de fichiers commencent au numéro suivant le plus haut numéro de fichier sur la carte.	—
Modifier nom fichier	Choisir comment des dossiers d'image sont nommés en éditant la partie du nom de fichier sélectionné ci-dessous en gris. sRGB: Pmdd0000.jpg _____ Pmdd AdobeRGB: _mdd0000.jpg _____ mdd	—
Réglage DPI	Choisissez la résolution d'impression.	—
Réglages Copyright*	Ajoutez les noms du photographe et du détenteur des droits à de nouvelles photographies. Les noms peuvent comporter jusqu'à 63 caractères. [Info. Copyright]: Sélectionnez [On] pour inclure les noms du photographe et du détenteur des droits dans les données Exif pour de nouvelles photographies. [Nom Auteur]: Entrez le nom du photographe. [Nom Copyright]: Entrez le nom du détenteur des droits.	—

1) Sélectionnez un caractère ② et appuyez sur la touche **OK** pour ajouter le caractère sélectionné au nom ①.

2) Répétez l'étape 1 pour compléter le nom, puis sélectionnez [END] et appuyez sur la touche **OK**.

- Pour effacer un caractère, appuyez sur la touche **INFO** pour positionner le curseur sur la zone ① et mettez en surbrillance le caractère que vous souhaitez effacer. Appuyez de nouveau sur la touche **INFO** pour revenir sur la zone ② et sélectionnez [DEL].

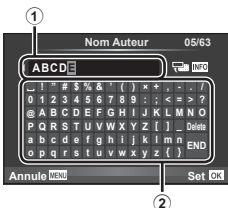

* OLYMPUS n'est pas responsable des dommages résultant de conflits quant à l'utilisation des [Réglages Copyright]. Utilisation à vos risques et périls.

Vidéo

Option	Description	📷
Vidéo 🎤	Choisissez [Off] pour enregistrer des vidéos sans le son.	—
Réduct. bruit parasite	Réduisez le bruit du vent pendant l'enregistrement.	—
Niv. Enregistrement	Réglez la sensibilité du microphone.	—

Option	Description		
Pixel Mapping	La fonction de cadrage des pixels permet à l'appareil de vérifier et de régler le système à transfert de charge et les fonctions de traitement d'image.	98	
Réglage exposition	Ajustez l'exposition optimale séparément pour chaque mode de mesure. <ul style="list-style-type: none"> • Ceci réduit le nombre d'options de compensation d'exposition disponibles dans la direction choisie. • Les effets ne sont pas visibles dans le moniteur. Pour ajuster normalement l'exposition, effectuez une compensation d'exposition (P. 29). 	—	
Ajuste Réglage	Réglez l'angle de l'horizon virtuel. [Réinitial]: Restaure l'angle par défaut. [Régler]: Réglez l'horizon virtuel sur l'angle actuel de l'appareil photo.	—	
Réglages écran tactile	Activez l'écran tactile. Sélectionnez [Off] pour désactiver l'écran tactile.	—	
Eye-Fi*	Activez ou désactivez le téléchargement pendant l'utilisation de la carte Eye-Fi.	100	
m/ft	Quand [Mode AF] (P. 39) est réglé sur [MF], vous pouvez sélectionner les mètres ou les pieds comme unité de longueur affichée sur le moniteur.	—	
Réglage EVF	Ajustez la luminosité et la température de couleur du viseur électronique. La température de couleur choisie est également utilisée dans le moniteur pendant la lecture. Utiliser $\triangleleft \triangleright$ pour choisir la température de couleur (Ⓙ) ou l'éclat (ⓧ) et utiliser $\triangle \nabla$ pour choisir des valeurs entre [+7] et [-7]. La luminosité est automatiquement ajustée lorsque [Luminosité auto EVF] est réglé sur [On].		—
Bascule viseur/écran	Permet de définir le basculement automatiquement vers l'EVF. Si [Off] est sélectionné, le viseur ne se met pas en service quand vous mettez votre oeil sur le viseur. Utilisez la touche pour choisir l'affichage. Il est possible d'afficher le même menu en appuyant de manière prolongée sur le bouton .	—	
Pendant l'expo.	Permet d'indiquer si la stabilisation d'une image doit se poursuivre. Lorsque [On] est sélectionné, une image est stabilisée pendant la prise de vue. L'image est davantage stabilisée.	33, 50	

* Utiliser selon les réglementations locales. À bord d'avions ou dans des endroits où l'utilisation d'appareils sans fil est interdite, retirez la carte Eye-Fi de l'appareil ou sélectionnez [Off] pour [Eye-Fi].
L'appareil photo ne prend pas en charge le mode Eye-Fi "perpétuel".









Touche Fonction

MENU → ☼ →  → [Touche Fonction]

Consultez le tableau ci-dessous pour les fonctions qui peuvent être attribuées. Les options disponibles varient de touche en touche.

Éléments de fonction de la touche

[Fn1] Fonction] / [Fn2] Fonction] / [☉ Fonction] / [▷ Fonction] / [▽ Fonction]

AEL	Appuyez sur la touche pour verrouiller l'exposition.
Prévisu.	L'ouverture s'arrête sur la valeur sélectionnée pendant que vous appuyez sur la touche.
	L'appareil photo mesure la balance des blancs lorsque le bouton d'obturation est complètement enfoncé lorsque vous appuyez sur le bouton (p. 35).
Accueil [•••]	Appuyez sur la touche permet de sélectionner la position de la cible AF sauvegardée avec [•••] Réglage Initial] (P. 68). La position initiale de la cible AF est indiquée par une icône  . Appuyez de nouveau sur la touche pour revenir au mode de cible AF. Si l'appareil photo est éteint lorsque la position initiale est sélectionnée, la position initiale est réinitialisée.
Téléconvertisseur Num	Le téléconvertisseur numérique est utilisé pour effectuer un zoom avant au-delà du ratio de zoom actuel. L'appareil enregistre le cadre central. Le zoom est augmenté environ 2x. Appuyez sur la touche pour activer ou désactiver le zoom numérique.
Convertisseur d'objectif	Règle le convertisseur d'objectif attaché.
Réglage Filtre ND	Ajustez le filtre ND.
Zoom guide cadrage	Appuyez sur le bouton pendant un zoom avant pour effectuer un zoom arrière. Appuyez de manière prolongée sur le bouton pour désactiver la fonction d'assistance de cadrage du zoom une fois le bouton relâché.
Off	Aucune fonction n'est assignée à cette touche.
Mode IS	Ajustez les réglages de stabilisation de l'image.
Mode Image	Régalez les finitions et les filtres artistiques pour une image.
SCN	Vous pouvez changer le mode de scène.
ART	Vous pouvez changer le filtre artistique.
WB	Ajustez la balance des blancs.
	Choisissez une option de prise de vue en série ou de retardateur.
Aspect	Ajustez le format de l'image.
 Qualité d'image	Ajustez la qualité d'image pour les photographies.
 Qualité d'image	Ajustez la qualité d'image pour les vidéos.
	Choisissez un mode de flash.
	Ajustez la sortie du flash.
Mesure	Ajustez la méthode d'exposition.
Mode AF	Ajustez la méthode de mise au point.
ISO	Régalez la sensibilité ISO.
 Priorité Visage	Ajustez la priorité visages.
 REC	Appuyez sur la touche pour enregistrer une vidéo.

Commutation de l'affichage des informations

Lors de la sélection de [On] sous [Info/Réglage], vous pouvez changer les informations affichées sur le moniteur pendant la prise de vue à l'aide du bouton **INFO**.

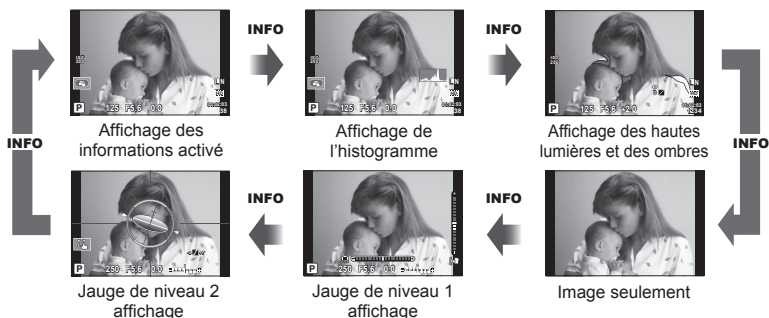

Affichage de la jauge

Indique l'orientation de l'appareil photo. Le sens de l'inclinaison est indiqué sur la barre verticale et le sens horizontal sur la barre horizontale.

Les indicateurs présents sur la jauge vous servent de guide.

Si la jauge de niveau n'indique pas correctement l'orientation, calibrez l'angle de la jauge de niveau. [Ajuste Réglage] (P. 68)

Affichage des hautes lumières et des ombres

Les zones supérieures à la limite de brillance pour l'image sont affichées en rouge, celles inférieures à la limite en bleu. [Réglage Histogramme] (P. 68)

Visualisation de photos sur la TV

Utilisez le câble AV (vendu séparément) pour lire les images enregistrées sur votre téléviseur. Vous pouvez lire des images haute définition sur un téléviseur haute définition en le connectant à l'appareil photo à l'aide d'un câble HDMI (vendu séparément).

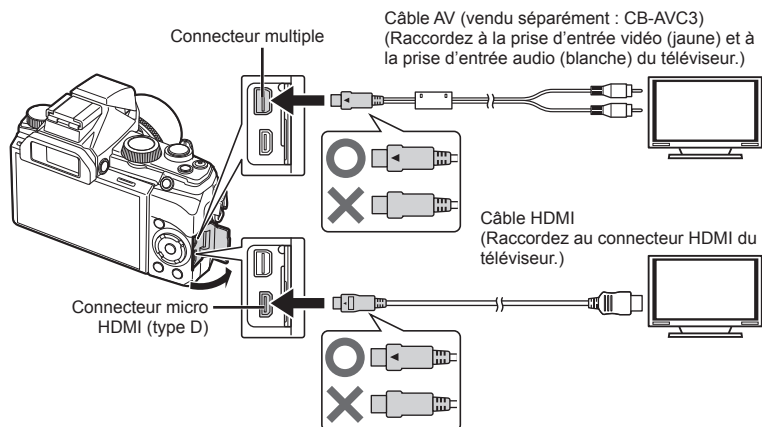

1 Utilisez le câble pour connecter l'appareil photo au téléviseur.

- Ajustez les réglages sur le téléviseur avant de connecter l'appareil photo.
- Choisissez le mode vidéo de l'appareil photo avant de connecter l'appareil photo via un câble A/V. [Sortie Vidéo] (P. 71)

2 Choisissez le canal d'entrée du téléviseur.

- L'écran de l'appareil photo se met hors service quand le câble est connecté.
- Appuyez sur la touche [] pour un raccordement via un câble AV.

! Précautions

- Pour les détails concernant la modification de la source d'entrée sur le téléviseur, reportez-vous au mode d'emploi du téléviseur.
- Selon les réglages du téléviseur, les images et les informations affichées peuvent être rognées.
- Si l'appareil photo est connecté en utilisant à la fois le câble A/V et HDMI, la priorité est donnée au câble HDMI.
- Si l'appareil photo est connecté via un câble HDMI, vous pouvez choisir le type de signal vidéo numérique. Choisir un format qui correspond au format d'entrée choisi pour la TV.

1080i	La priorité est accordée au rendement de 1080i HDMI.
720p	La priorité est accordée au rendement de 720p HDMI.
480p/576p	Sortie 480p/576p HDMI. 576p est utilisé quand [PAL] est sélectionné pour [Sortie Vidéo] (P. 71).

Utilisation de la télécommande du téléviseur

L'appareil photo peut être contrôlé par une télécommande de téléviseur lorsqu'il est raccordé à un téléviseur prenant en charge le contrôle HDMI.

- 1** Sélectionnez [HDMI] dans l'onglet  Menu Personnalisé .
- 2** Sélectionnez [Control HDMI] et choisissez [On].
- 3** Contrôlez l'appareil photo en utilisant la télécommande du téléviseur.
 - Vous pouvez contrôler l'appareil photo en suivant le guide de fonctionnement affiché sur le téléviseur.
 - Pendant l'affichage d'une seule image, vous pouvez afficher ou masquer l'affichage des informations en appuyant sur la touche rouge et afficher ou masquer l'affichage de l'index en appuyant sur la touche verte.
 - Il est possible que certains téléviseurs ne prennent pas en charge toutes les fonctions.
 - Vous ne pouvez pas prendre de photo ou de vidéo lorsque le câble HDMI est raccordé.
 - Ne raccordez pas l'appareil photo à d'autres appareils de sortie HDMI. Cela pourrait endommager l'appareil photo.
 - La sortie HDMI n'est pas réalisée lors d'un raccordement USB à un ordinateur ou à une imprimante.

Impression de photos

Impression directe (PictBridge)

En raccordant l'appareil photo à une imprimante compatible PictBridge avec le câble USB, vous pouvez imprimer directement des photos enregistrées.

Connexion de l'appareil photo

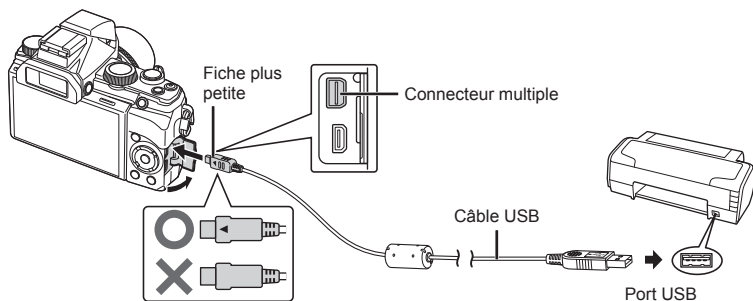

⚠ Précautions

- Utilisez une batterie complètement chargée pour l'impression.
- Les images RAW et les vidéos ne peuvent pas être imprimées.

■ Impression simple

1 Utilisez $\triangleleft \triangleright$ pour afficher les photos que vous souhaitez imprimer sur l'appareil photo.

2 Connectez l'appareil à l'imprimante en utilisant le câble USB fourni.

- Si l'écran de démarrage d'impression facile n'apparaît pas, sélectionnez [Auto] en mode USB dans le menu personnalisé de l'appareil photo ☑ avant de reconnecter un ordinateur.

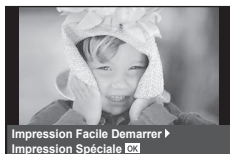

3 Appuyez sur \triangleright .

- L'écran de sélection de photo apparaît lorsque l'impression est terminée. Pour imprimer une autre photo, utilisez $\triangleleft \triangleright$ pour sélectionner la photo, puis appuyez sur OK .
- Pour quitter, débranchez le câble USB de l'appareil pendant que l'écran de sélection de photo est affiché.

■ Impression personnalisée

1 Connectez l'appareil photo à l'ordinateur à l'aide du câble USB fourni et allumez l'appareil photo.

- Quand l'appareil photo est allumé, une boîte de dialogue devrait être affichée dans le moniteur, vous invitant à choisir un centre serveur. Sinon, sélectionnez [Auto] pour [Mode USB] (P. 68) dans les menus personnalisés de l'appareil photo.

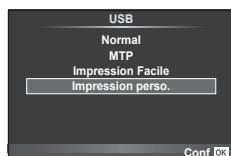

2 Utilisez Δ ∇ pour sélectionner [Impression perso.].

- [Ne pas retirer le câble USB] sera affiché, suivi d'une boîte de dialogue de sélection du mode d'impression.
- Si l'écran ne s'affiche pas au bout de plusieurs minutes, débranchez le câble USB, puis redémarrez à partir de l'étape 1.

3 Suivez le guide de fonctionnement pour régler une option d'impression.

Sélection du mode d'impression

Sélectionnez le type d'impression (mode d'impression). Les modes d'impression disponibles sont illustrés ci-dessous.

Impression	Imprime les photos sélectionnées.
Imprimer tout	Imprime toutes les photos enregistrées sur la carte et fait une impression pour chaque photo.
Impr Mult	Imprime plusieurs exemplaires de la même image dans des cadres séparés sur la même feuille.
Indexer tout	Imprime un index de toutes les photos enregistrées sur la carte.
Cde Impression	Imprime selon la réservation d'impression que vous avez effectuée. S'il n'y a pas de photo avec réservation d'impression, cette option n'est pas disponible.

Réglage des postes du papier d'impression

Ce réglage varie selon le type d'imprimante. Si le seul réglage disponible est le réglage STANDARD de l'imprimante, vous ne pourrez pas changer ce réglage.

Taille	Règle le format de papier pris en charge par l'imprimante.
Sans Bord	Sélectionne d'imprimer la photo sur toute la feuille de papier ou à l'intérieur d'un cadre vierge.
Images/Page	Sélectionne le nombre de photos par feuille. Affiché lorsque vous avez sélectionné [Impr Mult].

Sélection des photos que vous voulez imprimer

Sélectionnez les photos que vous voulez imprimer. Les photos sélectionnées peuvent être imprimées plus tard (réservation d'une seule photo), ou la photo que vous affichez peut être imprimée sur le champ.



Impression (OK)	Imprime la photo actuellement affichée. S'il y a une photo à laquelle la réservation [1Impression] a déjà été appliquée, seule la photo réservée sera imprimée.
1Impression (⏏)	Applique la réservation d'impression à la photo actuellement affichée. Si vous voulez appliquer une réservation à d'autres photos après l'application de [1Impression], utilisez <◀▶> pour les sélectionner.
Plus (⏏)	Règle le nombre d'impressions et d'autres éléments pour la photo actuellement affichée, et si elle est à imprimer ou non. Pour le fonctionnement, reportez-vous à "Réglage des données d'impression" dans la section suivante.

Réglage des données d'impression

Sélectionnez d'imprimer ou non des données d'impression telles que la date, l'heure ou le nom de fichier sur la photo.

⏏x	Règle le nombre d'impressions.
Date	Imprime la date et l'heure enregistrées sur la photo.
Nom Fichier	Imprime le nom de fichier enregistré sur la photo.
⏏	Rogne l'image pour l'impression. Réglez la taille du rognage avec la bague de commande ou la molette secondaire et réglez la position du rognage avec ⏏⏏⏏.

4 Une fois que vous avez réglé l'impression et les données d'impression pour les photos, sélectionnez [Impression], puis appuyez sur (OK).

- Pour arrêter et annuler l'impression, appuyez sur (OK). Pour reprendre l'impression, sélectionnez [Poursuivre].

■ Annulation de l'impression

Pour annuler l'impression, mettez en surbrillance [Annuler] et appuyez sur (OK). Notez que tous les changements apportés à l'ordre d'impression seront perdus ; pour annuler l'impression et revenir à l'étape précédente, où vous pouvez apporter des changements à l'ordre d'impression actuel, appuyez sur **MENU**.

Réservation d'impression (DPOF)

Vous pouvez sauvegarder des "ordres d'impression" numériques sur la carte mémoire indiquant les photos à imprimer et le nombre d'exemplaires de chaque impression. Vous pouvez ensuite faire imprimer vos photos dans un magasin prenant en charge le format DPOF ou imprimer les photos vous-même en raccordant l'appareil photo directement à une imprimante DPOF. Une carte mémoire est requise lorsque vous créez un ordre d'impression.

■ Création d'un ordre d'impression

1 Appuyez sur **[OK]** pendant l'affichage et sélectionnez **[DPOF]**.

2 Sélectionnez **[DPOF]** ou **[ALL]** et appuyez sur **[OK]**.

Photos individuelles

Appuyez sur **[<D>]** pour sélectionner l'image que vous voulez utiliser comme réservation d'impression, puis appuyez sur **[Δ∇]** pour régler le nombre d'impressions.

- Pour régler la réservation d'impression pour plusieurs photos, répétez cette étape. Appuyez sur **[OK]** quand toutes les images désirées ont été choisies.

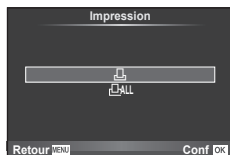

Toutes les photos

Sélectionnez **[ALL]** et appuyez sur la touche **[OK]**.

3 Sélectionnez le format de date et d'heure et appuyez sur **[OK]**.

Aucun	Les photos sont imprimées sans date ni heure.
Date	Les photos sont imprimées avec la date de prise de vue.
Heure	Les photos sont imprimées avec l'heure de prise de vue.

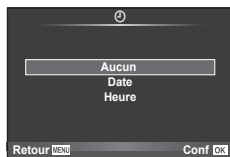

4 Sélectionnez **[Enreg]** et appuyez sur la touche **[OK]**.

! Précautions

- L'appareil photo ne peut pas être utilisé pour modifier des ordres d'impression créés avec d'autres appareils. La création d'un nouvel ordre d'impression supprime les ordres d'impression existants créés avec d'autres appareils.
- Les commandes d'impression ne peuvent pas comprendre des images RAW ni des vidéos.

■ Élimination de toutes les images ou des images sélectionnées de l'ordre d'impression

Vous pouvez annuler toutes les données de réservation d'impression ou simplement celles des photos sélectionnées.

1 Appuyez sur **[OK]** pendant l'affichage et sélectionnez **[DPOF]**.

2 Sélectionnez **[DPOF]** et appuyez sur **[OK]**.

- Pour supprimer toutes les photos de l'ordre d'impression, sélectionnez **[Réinitial]** et appuyez sur **[OK]**. Pour sortir sans supprimer toutes les images, sélectionnez **[Conserver]** et appuyez sur **[OK]**.

3 Appuyez sur **[<D>]** pour sélectionner les images à supprimer de l'ordre d'impression.

- Utilisez **[∇]** pour régler le nombre d'impression à zéro. Appuyez sur **[OK]** une fois que vous avez enlevé toutes les images souhaitées de l'ordre d'impression.

4 Sélectionnez le format de date et d'heure et appuyez sur **[OK]**.

- Ce réglage est appliqué à toutes les images avec des données de réservation d'impression.

5 Sélectionnez **[Enreg]** et appuyez sur la touche **[OK]**.

Connexion de l'appareil photo à un ordinateur

Connexion de l'appareil photo

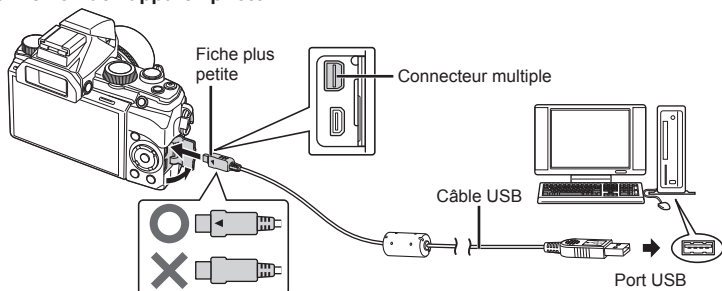

⚠ Précautions

- Lorsque l'appareil est raccordé à un autre dispositif par USB, un message s'affiche vous demandant de sélectionner un type de raccordement. Sélectionnez [Normal].
- Si rien ne s'affiche sur l'écran de l'appareil photo même après l'avoir connecté à l'ordinateur, il se peut que la batterie soit épuisée. Utiliser une batterie entièrement chargée.
- Si le message n'apparaît pas, sélectionnez [Auto] en mode USB dans le menu personnalisé de l'appareil photo  (P. 68) avant de reconnecter un ordinateur.

10 Installation du logiciel

■ Windows

1 Insérez le CD fourni dans un lecteur de CD-ROM.

Windows XP

- Une boîte de dialogue "Configuration" apparaît.

Windows Vista/Windows 7/Windows 8

- Une boîte de dialogue d'exécution automatique apparaît. Cliquez sur "OLYMPUS Setup" pour afficher la boîte de dialogue "Configuration".



⚠ Précautions

- Si la boîte de dialogue "Configuration" n'apparaît pas, sélectionnez "Poste de travail" (Windows XP) ou "Ordinateur" (Windows Vista/Windows 7) dans le menu Démarrer. Double-cliquez sur l'icône du CD-ROM (OLYMPUS Setup) pour ouvrir la fenêtre "OLYMPUS Setup" puis double-cliquez sur "LAUNCHER.EXE".
- Si une boîte de dialogue "User Account Control" (Contrôle de compte d'utilisateur) apparaît, cliquez sur "Yes" (Oui) ou "Continue" (Continuer).

2 Connectez l'appareil photo à l'ordinateur.

3 Enregistrez votre produit Olympus.

- Cliquez sur le bouton "Enregistrement" et suivez les instructions à l'écran.

4 Installez OLYMPUS Viewer 3.

- Vérifiez la configuration système requise avant de commencer l'installation.
- Cliquez sur le bouton "OLYMPUS Viewer 3" et suivez les instructions à l'écran pour installer le logiciel.

Système d'exploitation	Windows XP SP3/ Windows Vista SP2/Windows 7 SP1/ Windows 8
Processeur	Pentium 4 1,3 GHz ou supérieur (Core 2 Duo 2,13 GHz ou supérieur nécessaire pour les vidéos)
RAM	1 Go ou plus (2 Go ou plus recommandé)
Espace libre sur le disque dur	3 Go ou plus
Paramètres de l'écran	1024 x 768 pixels ou plus Minimum de 65 536 couleurs (16 770 000 couleurs recommandées)

- Voir l'aide en ligne pour plus d'informations concernant l'utilisation du logiciel.

■ Macintosh

1 Insérez le CD fourni dans un lecteur de CD-ROM.

- Le contenu du disque devrait automatiquement être affiché dans le Viseur. Sinon, double-cliquez sur l'icône du CD du bureau.
- Double-cliquez sur l'icône "Setup" pour afficher la boîte de dialogue "Configuration".



2 Installez OLYMPUS Viewer 3.

- Vérifiez la configuration système requise avant de commencer l'installation.
- Cliquez sur le bouton "OLYMPUS Viewer 3" et suivez les instructions à l'écran pour installer le logiciel.

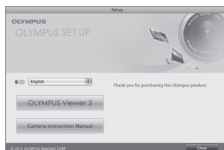

Système d'exploitation	Mac OS X v10.5 – v10.8
Processeur	Intel Core Solo/Duo 1,5 GHz ou supérieur (Core 2 Duo 2,13 GHz ou supérieur nécessaire pour les vidéos)
RAM	1 Go ou plus (2 Go ou plus recommandé)
Espace libre sur le disque dur	3 Go ou plus
Paramètres de l'écran	1024 x 768 pixels ou plus Minimum de 32 000 couleurs (16 770 000 couleurs recommandées)

- Vous pouvez sélectionner d'autres langues dans la liste déroulante des langues. Pour plus d'informations concernant l'utilisation du logiciel, voir l'aide en ligne.

Copie de photos vers un ordinateur sans OLYMPUS Viewer 3

Votre appareil photo prend en charge USB Mass Storage Class. Vous pouvez transférer des images vers un ordinateur en raccordant l'appareil photo à l'ordinateur avec le câble USB fourni. Les systèmes d'exploitation suivants sont compatibles avec le raccordement USB :

Windows	Windows XP SP3 / Windows Vista SP2 / Windows 7 SP1 / Windows 8
Macintosh	Mac OS X v10.5 – v10.8

- 1 Éteignez l'appareil photo et raccordez-le à l'ordinateur.
 - L'emplacement du port USB varie selon les ordinateurs. Pour de plus amples détails, consultez le mode d'emploi de l'ordinateur.
- 2 Allumez l'appareil photo.
 - L'écran de sélection pour le raccordement USB est affiché.
- 3 Appuyez sur $\Delta \nabla$ pour sélectionner [Normal].
Appuyez sur OK .
- 4 L'ordinateur reconnaît l'appareil photo comme un nouveau matériel.

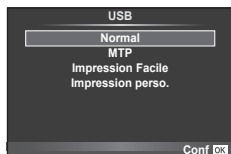

⚠ Précautions

- Si votre ordinateur exécute Windows Vista / Windows 7 / Windows 8, sélectionnez [MTP] à l'étape 3 pour utiliser la Galerie de photos Windows.
- Le transfert des données n'est pas garanti dans les environnements suivants, même si votre ordinateur est équipé d'un port USB.
 - Ordinateurs avec un port USB ajouté via une carte d'extension, etc.
 - Ordinateurs sans système d'exploitation installé en usine et ordinateurs assemblés
- Les commandes de l'appareil photos ne peuvent pas être utilisées lorsque l'appareil est connecté à un ordinateur.
- Si le dialogue indiqué dans l'étape 2 n'est pas affiché quand l'appareil photo est connecté, choisir [Auto] pour [Mode USB] (P. 68) dans les menus personnalisés de l'appareil photo.

Œillette

Vous pouvez le changer par un œillette (EP-11) plus grand.

Retrait



Utilisation de flashes externes prévus pour être utilisés avec cet appareil photo

Avec cet appareil photo, vous pouvez utiliser des flashes externes vendus séparément pour une prise de vue au flash qui vous convient. Les flashes extérieurs communiquent avec l'appareil photo, vous permettant de commander les modes de flash de l'appareil photo avec les divers modes disponibles de commande du flash, tels que TTL-AUTO. Un flash externe spécifié comme pouvant être utilisé avec cet appareil photo peut être monté sur l'appareil en le fixant au sabot actif de l'appareil. Vous pouvez également monter le flash par le support de flash de l'appareil photo à l'aide du câble du support (en option). Reportez-vous également au mode d'emploi du flash externe.

Fonctions disponibles avec les flashes externes

Flash en option	Mode de commande du flash	GN (Nombre guide) (ISO100)
FL-14	TTL-AUTO, AUTO, MANUAL	GN14 (28 mm*)
FL-36R		GN36 (85 mm*) GN20 (24 mm*)
FL-50R		GN50 (85 mm*) GN28 (24 mm*)
FL-300R		GN20 (28 mm*)
FL-600R		GN36 (85 mm*) GN20 (24 mm*)

* Longueur focale de l'objectif pouvant être utilisée (calculée en fonction d'un appareil photo à film 35 mm).

Photographie au flash avec télécommande sans fil

Les flashes extérieurs conçus pour être utilisés avec cet appareil photo et possédant un mode de télécommande peuvent être utilisés pour la photographie au flash sans fil. L'appareil photo peut commander les flashes d'un maximum de trois groupes séparés. Reportez-vous au mode d'emploi fournis avec les flashes extérieurs pour les détails.

- Placez les unités de flash distantes en mode RC et les placer selon vos besoins.
 - Allumez chaque unité de flash, appuyez sur la touche MODE, et sélectionnez le mode RC.
 - Sélectionnez un canal et un groupe pour chaque unité de flash.
- Sélectionnez [On] pour [Mode RC  (P. 46).
 - Le super panneau de contrôle passe en mode RC.
 - Vous pouvez choisir un affichage du panneau de commande en appuyant à plusieurs reprises sur le bouton **INFO**.
 - Sélectionnez un mode flash (remarquez que la réduction yeux rouges n'est pas disponible en mode RC).

3 Ajustez les réglages pour chaque groupe dans le panneau de commande.

Groupe

- Sélectionnez le mode de commande du flash et ajustez l'intensité du flash individuellement pour chaque groupe. Pour **MANUEL**, sélectionnez l'intensité du flash.

Réglez les paramètres du flash de l'appareil photo.

Mode de commande du flash



⚡ Synchro

Canal

- Réglez le canal de communication sur le même canal utilisé sur le flash.

Valeur de Intensité du flash
l'intensité du flash

4 Appuyez sur le bouton de flash pour relever le flash interne.

- Après confirmation que les unités instantanées intégrées et à distance sont chargées, prendre une photo test.

■ Plage de commande du flash sans fil

Positionnez les flashes sans fil avec leurs capteurs à distance face à l'appareil photo. L'illustration suivante montre les plages approximatives de positionnements possibles des flashes. La plage de commande réelle varie selon les conditions locales.

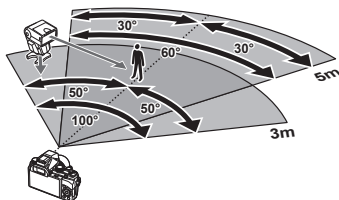

! Précautions

- Nous recommandons d'utiliser un seul groupe de jusqu'à trois unités de flash à distance.
- Les unités de flash à distance ne peuvent pas être utilisées pour la synchronisation lente du deuxième rideau ou pour les expositions antichoc plus de 4 secondes.
- Si le sujet est trop proche de l'appareil photo, les flashes de commande émis par le flash intégré peuvent affecter l'exposition (cet effet peut être réduit en réduisant le rendement du flash intégré, par exemple en utilisant un diffuseur).

Autres flashes externes

Respectez les précautions suivantes lors du montage d'un flash externe non prévu pour être utilisé avec cet appareil photo sur le sabot actif de l'appareil :

- L'utilisation de flashes obsolètes appliquant des courants de plus de 24 V environ au contact X du sabot actif de l'appareil photo endommagera l'appareil.
- Le raccordement de flashes avec des contacts de signaux non conformes aux caractéristiques d'Olympus risque d'endommager l'appareil photo.
- Utilisez ceci uniquement avec l'appareil en mode de prise de vue **M** à des vitesses d'obturation inférieures à 1/180 s et à des réglages ISO autres que [AUTO].
- La commande du flash peut uniquement être effectuée en réglant manuellement le flash sur les valeurs d'ouverture et de sensibilité ISO sélectionnées avec l'appareil photo. La luminosité du flash peut être réglée en ajustant soit la sensibilité ISO, soit l'ouverture.
- Utilisez un flash avec un angle d'illumination adapté à l'objectif. L'angle d'illumination est généralement exprimé par des longueurs focales équivalentes au format 35 mm.

Si l'appareil ne fonctionne pas comme il devrait, ou en cas de doute suite à l'affichage d'un message d'erreur à l'écran, reportez-vous aux informations ci-dessous pour régler le(s) problème(s).

Dépannage

■ Batterie

L'appareil ne fonctionne pas quand les batteries sont insérées.

- Insérez des batteries neuves ou rechargées, dans le bon sens.
 "Insertion et retrait de la batterie et de la carte" (P. 7)
- Les batteries peuvent être temporairement affaiblies en raison de la basse température. Retirez les batteries de l'appareil photo et réchauffez-les en les mettant un moment dans votre poche.

■ Carte

Un message d'erreur s'affiche.

-  "Message d'erreur" (P. 93)

■ Déclencheur

Aucune photo n'est prise même si j'appuie sur le déclencheur.

- Annulez le mode de veille. Pour économiser l'énergie de la batterie, l'appareil photo passe automatiquement en mode de veille et l'écran s'éteint si aucune opération n'est réalisée pendant une période de temps prédéterminée pendant que l'appareil photo est sous tension. Dans ce mode, aucune photo n'est prise même si le déclencheur est enfoncé complètement. Avant de prendre une photo, utilisez le levier de zoom ou appuyez sur une touche pour que l'appareil photo quitte le mode de veille. Si l'appareil photo est laissé tel quel pendant 5 autres minutes, il s'éteint de lui-même. Appuyez sur la touche **ON/OFF** pour allumer l'appareil photo.
- Appuyez sur la touche  pour basculer vers le mode prise de vue.
- Avant de prendre des photos, attendez que  (charge du flash) cesse de clignoter.

- Lorsque l'appareil photo est utilisé pendant une période prolongée, il se peut que sa température interne augmente et cause un arrêt automatique. Si cela se produit, attendez que l'appareil photo ait suffisamment refroidi.
Il se peut que la température externe de l'appareil photo augmente aussi pendant l'utilisation, mais cela est normal et n'indique aucun dysfonctionnement.

■ Écran

Affichage peu visible.

- Il se peut que de la condensation se soit formée. Avant de prendre des photos, éteignez l'appareil photo et attendez que son boîtier se soit adapté à la température environnante et qu'il ait séché.

Il y a des reflets sur la photo.







- La prise de vue avec flash dans un environnement sombre donne une photo sur laquelle les poussières en suspension dans l'air reflètent la lumière du flash.









■ Fonction de date et d'heure

Les réglages de date et d'heure reviennent aux valeurs par défaut.

- Si les batteries sont retirées et laissées hors de l'appareil photo pendant environ 3 jours^{*1}, l'horloge revient au réglage par défaut et doit être à nouveau réglée.
^{*1} Le temps que mettent la date et l'heure pour revenir aux réglages par défaut varie suivant le temps pendant lequel les batteries ont été insérées.
 "Mise sous tension de l'appareil photo et réglages initiaux" (P. 8)

Message d'erreur

Indications sur l'écran	Cause possible	Solution
 Erreur carte	Il y a un problème avec la carte.	Insérez de nouveau la carte. Si le problème persiste, formatez la carte. Si la carte ne peut pas être formatée, elle ne peut pas être utilisée.
 Ecrit Protégée	Il est impossible d'écrire sur la carte.	Le commutateur de protection d'écriture de la carte est réglé sur la position "LOCK". (P. 100)
 Carte pleine	<ul style="list-style-type: none"> La carte est pleine. Vous ne pouvez plus prendre de photo ni y enregistrer d'autres informations comme une réservation d'impression. Il n'y a pas d'espace dans la mémoire internet et la réservation d'impression ou des nouvelles images ne peuvent pas être enregistrées. 	Remplacez la carte ou supprimez les photos inutiles. Avant de les effacer, téléchargez les images importantes sur un ordinateur.
 Pas Image	Il n'y a aucune image sur la carte.	La carte ne contient aucune image. Enregistrez et affichez les images.
 Erreur D'Image	L'image sélectionnée ne peut pas être affichée à cause d'un problème avec cette image. Ou l'image ne peut pas être utilisée pour l'affichage sur cet appareil.	Utilisez un logiciel de traitement d'image pour visualiser l'image sur un ordinateur. Si ce n'est pas possible, le fichier image est endommagé.
 L'image Ne Peut Être Éditée	Cet appareil photo ne permet pas de modifier des photos prises avec d'autres appareils.	Utilisez un logiciel de traitement d'image pour modifier la photo.





Indications sur l'écran	Cause possible	Solution
		Mettez l'appareil photo hors tension et laissez la température interne diminuer.
 Température interne trop élevée. Svp attendez avant d'utiliser l'appareil.	La température interne de l'appareil photo a augmenté à cause de la prise de vue en série.	Patientez quelques instants pour que l'appareil photo s'arrête automatiquement. Laissez la température interne de l'appareil photo diminuer avant d'effectuer d'autres opérations.
 Batterie Vide	La batterie est complètement déchargée.	Rechargez la batterie.
 Non Connecté	L'appareil n'est pas raccordé correctement à l'ordinateur ou à l'imprimante.	Débranchez l'appareil et raccordez-le correctement.
 Pas de Papier	Il n'y a pas de papier dans l'imprimante.	Placez du papier dans l'imprimante.
 Pas D'Encre	Il n'y a plus d'encre dans l'imprimante.	Remplacez la cartouche d'encre de l'imprimante.
 Bourrage	Il s'est produit un bourrage papier.	Retirez le papier qui est bloqué.
Nouveaux Réglages	Le bac d'alimentation de l'imprimante a été retiré ou l'imprimante a été manipulée pendant que des réglages étaient faits sur l'appareil photo.	Ne manipulez pas l'imprimante lorsque vous faites des réglages sur l'appareil photo.
 Erreur Impr	Un problème est survenu avec l'imprimante et/ou l'appareil.	Éteignez l'appareil photo et l'imprimante. Vérifiez l'imprimante et remédiez à tous les problèmes avant de remettre en marche.
 Impression Impossible	Des photos enregistrées sur d'autres appareils photo peuvent ne pas être imprimées avec cet appareil photo.	Utilisez un ordinateur personnel pour imprimer.

Conseils relatifs à la prise de vue

Lorsque vous hésitez sur la façon de prendre la photo désirée, reportez-vous aux informations ci-dessous.

■ Mise au point

Faire la mise au point sur le sujet

- **Prenez des images en utilisant l'écran tactile.**  P. 43
- **Prendre en photo un sujet qui n'est pas au centre de l'écran.**  P. 39
Après avoir fait la mise au point sur un objet se trouvant à la même distance que le sujet, cadrez la photo et prenez-la.
Enfoncer le déclencheur à mi-course.
- **Utilisation de la mise au point avec Priorité Visage.**  P. 40
- **Prise d'une photo d'un sujet dans l'ombre.**  P. 68
En utilisant la lumière AF faites la mise au point plus facilement.
- **Prendre en photo des sujets là où la mise au point automatique est difficile.**
Dans les cas suivants, cadrez la photo et prenez-la après avoir fait la mise au point (en enfonçant le déclencheur à mi-course) sur un objet à fort contraste et se trouvant à la même distance que le sujet.

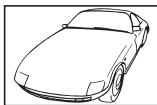

Sujets à faible contraste



Lorsque des objets extrêmement lumineux se trouvent au centre de l'écran

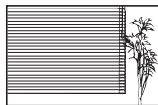

Objet sans lignes verticales*



Lorsque les objets se trouvent à des distances différentes*

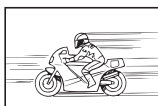

Objet en déplacement rapide





Le sujet ne se trouve pas au centre du cadre

*1 Il est aussi efficace de cadrer la photo en tenant l'appareil à la verticale pour faire la mise au point, puis de revenir en position horizontale pour prendre des photos.

■ Bougé de l'appareil photo

Prendre des photos sans secouer l'appareil photo

- **Prendre des photos à l'aide de [Stabilisateur].**  P. 33
Le capteur d'image se déplace afin de corriger les effets du tremblement de l'appareil photo même si la sensibilité ISO n'est pas augmentée. Cette fonction est également efficace lorsque vous prenez des photos avec un grand agrandissement au zoom.
- **Sélectionnez [Sport] en mode scène.**  P. 21
Le mode [Sport] utilise une vitesse d'obturation élevée et peut réduire le flou causé par un sujet en mouvement.
- **Prendre des photos avec une sensibilité ISO élevée.**  P. 40
Si une sensibilité ISO élevée est sélectionnée, vous pouvez prendre des photos avec une vitesse d'obturation élevée même là où l'utilisation du flash n'est pas possible.

■ Exposition (luminosité)

Prendre des photos avec la bonne luminosité

- **Sélectionnez [Auto] pour [Luminosité] pour le mode d'image.** 📖 P. 33
- **Prise de photos en utilisant [Spot Metering].** 📖 P. 38
La luminosité est adaptée à un sujet au centre de l'écran et la photo n'est pas affectée par la lumière en arrière-plan.
- **Prendre des photos avec le flash [Flash Forcé].** 📖 P. 28
Un sujet à contre-jour est illuminé.
- **Prendre en photo une plage blanche ou une scène de neige.** 📖 P. 21
Réglez le mode sur [📷 Plage & Neige].
- **Prendre des photos à l'aide de la compensation d'exposition.** 📖 P. 29
Ajustez la luminosité à l'écran pour prendre la photo. Généralement, lorsque l'on prend des photos de sujets blancs (la neige, par ex.), les images apparaissent plus sombres que le sujet original. Utilisez la compensation d'exposition pour ajuster dans le sens positif (+) et obtenir un rendu original des blancs. À l'inverse, lorsque vous prenez des images de sujets noirs, il convient d'ajuster dans le sens négatif (-).

■ Teinte

Prendre des photos en conservant les nuances de couleurs telles quelles.

- **Prendre des photos en sélectionnant la balance des blancs.** 📖 P. 34
Le réglage [WB Auto] permet normalement d'obtenir des résultats optimaux dans la plupart des environnements, mais pour certains sujets, il est préférable d'expérimenter avec des réglages différents. (Cela s'applique tout particulièrement pour les zones à l'ombre sous un ciel dégagé, sous des éclairages combinant lumière naturelle et lumière artificielle, etc.)

■ Qualité d'image

Prendre des photos plus nettes.

- **Prendre des photos avec une basse sensibilité ISO.** 📖 P. 40
Si la photo est prise avec une sensibilité ISO élevée, des parasites (des petits points de couleur et des inégalités de couleur absentes de la scène originale) peuvent apparaître et la photo peut être granuleuse.

Conseils pour l'affichage et l'édition

■ Affichage

Afficher des photos avec une qualité d'image supérieure sur une télévision haute définition

- **Connectez l'appareil photo à la télévision via un câble HDMI (vendue séparément).** 📖 P. 80

■ Édition

Effacement du son enregistré sur une image fixe.

- **Affichez une image fixe pour supprimer le son, et sélectionnez [Effacer] pour [🔊].** 📖 P. 55

Nettoyage et rangement de l'appareil photo

Entretien de l'appareil photo

Surface:

- Essuyez doucement avec un chiffon doux. Si l'appareil photo est très sale, trempez-le chiffon dans une eau savonneuse douce et essorez-le bien. Passez le chiffon humide sur l'appareil photo puis essuyez avec un chiffon sec. Si vous avez utilisé l'appareil photo à la plage, utilisez un chiffon trempé dans de l'eau propre et bien essoré.

Écran:

- Essuyez doucement avec un chiffon doux.

Objectif:

- Utilisez une poire soufflante disponible en magasin pour souffler la poussière, puis essuyez doucement avec un tissu nettoyant pour lentille d'objectif.

⚠ Précautions

- N'utilisez pas de solvants puissants, comme du benzène ou de l'alcool, ni de chiffon traité chimiquement.
- De la moisissure peut se former à la surface de l'objectif si la lentille n'est pas nettoyée.

Normal

- Avant de ranger l'appareil photo pour une période prolongée, retirez la batterie, l'adaptateur et la carte ; rangez l'appareil photo dans un endroit frais, sec et bien aéré.
- Testez régulièrement les fonctions de l'appareil photo en insérant les batteries.



⚠ Précautions

- Évitez de laisser l'appareil photo dans les endroits où l'on manipule des produits chimiques, car il y a risque de corrosion.

Pixel Mapping - Contrôle des fonctions de traitement d'image

La fonction de cadrage des pixels permet à l'appareil de vérifier et de régler le système à transfert de charge et les fonctions de traitement d'image. Après l'utilisation de l'écran ou une prise de vue en série, attendez au moins une minute avant d'utiliser cette fonction pour lui permettre de fonctionner correctement.

1 Sélectionnez [Pixel Mapping] dans l'onglet  Menu Personnalisé (P. 68) .

2 Appuyez sur , puis appuyez sur .

- La barre [Occupé] est affichée pendant le cadrage des pixels. Lorsque le cadrage des pixels est terminé, le menu réapparaît.

⚠ Précautions

- Si vous coupez par inadvertance l'alimentation de l'appareil photo pendant le cadrage des pixels, recommencez à partir de l'étape 1.

Batterie et chargeur

- Utilisez la batterie Olympus lithium-ion. Utilisez uniquement des batteries rechargeables OLYMPUS d'origine.
- La consommation d'énergie de l'appareil varie selon l'usage et d'autres conditions.
- Comme les actions suivantes consomment beaucoup d'énergie même sans prendre de photos, la batterie s'épuisera rapidement.
 - Le zoom est souvent utilisé.
 - Mise au point automatique de manière répétitive en appuyant sur le déclencheur à mi-course en mode de prise de vue.
 - Affichage des images sur l'écran pendant une période prolongée.
 - Quand l'appareil est raccordé à l'ordinateur ou l'imprimante.
- Lors de l'utilisation d'une batterie épuisée, l'appareil peut s'éteindre sans que le message d'avertissement de batterie faible soit affiché.
- La batterie ne sera pas complètement chargée lors de l'achat. Chargez la batterie en utilisant le chargeur fourni avant l'utilisation.
- La durée de charge normale à l'aide du chargeur fourni est d'environ 3 heures 30 minutes (estimation).
- Ne pas essayer d'utiliser des chargeurs qui ne sont pas spécifiquement indiqués pour une utilisation avec la batterie fournie, ou d'utiliser des batteries qui ne sont pas spécifiquement indiquées pour l'utilisation avec le chargeur fourni.

Précautions

- Il existe un risque d'explosion si la batterie est remplacée avec une batterie de type incorrect.
- Respectez les instructions "Précautions pour la manipulation de la batterie" (P. 113) lors de la mise au rebut de la batterie usée.

Utilisation du chargeur à l'étranger

- Le chargeur peut être utilisé avec la plupart des sources électriques dans la plage comprise entre 100 V et 240 V CA (50/60 Hz) dans le monde entier. Cependant, en fonction du pays ou de la région où vous vous trouvez, la prise murale CA peut se présenter sous une forme différente et l'adaptation du chargeur à la prise peut nécessiter l'utilisation d'un adaptateur. Pour plus d'informations, contactez votre fournisseur local d'électricité ou une agence de voyages.
- N'utilisez pas les adaptateurs de voyage disponibles dans le commerce car le chargeur pourrait mal fonctionner.

Utiliser la carte

Cartes compatibles avec cet appareil photo

Dans ce manuel, tous les dispositifs de stockage sont désignés sous le nom de “cartes”. Vous pouvez utiliser les types suivants de carte mémoire SD (en vente dans le commerce) avec cet appareil photo : SD, SDHC, SDXC et Eye-Fi. Pour obtenir les informations les plus récentes, veuillez visiter le site Web d'Olympus.



Commutateur de protection d'écriture de carte SD

Une carte SD possède un commutateur de protection d'écriture. Si vous réglez le commutateur du côté “LOCK”, vous ne pouvez pas écrire sur la carte, en supprimer des données ou la formater. Le fait de remettre le commutateur en position déverrouillée permet l'écriture.



































⚠ Précautions

- Les données de la carte ne seront pas totalement effacées, même après que le formatage de la carte ou l'effacement des données. Lorsque vous jetez la carte, détruisez-la pour éviter que des informations personnelles ne se retrouvent entre d'autres mains.
- Utilisez la carte Eye-Fi conformément aux lois et réglementations du pays où l'appareil photo est utilisé. Retirez la carte Eye-Fi de l'appareil photo ou désactivez les fonctions de la carte dans un avion ou dans tout autre endroit où son utilisation est interdite.
👉 [Eye-Fi] (P. 76)
- La carte Eye-Fi peut chauffer pendant son utilisation.
- Lors de l'utilisation d'une carte Eye-Fi, il se peut que la batterie s'épuise plus rapidement.
- Lors de l'utilisation d'une carte Eye-Fi, il se peut que l'appareil photo fonctionne plus lentement.

Mode d'enregistrement et taille de fichier/nombre d'images fixes enregistrables

La taille de fichier indiquée dans le tableau est approximative pour des fichiers dont le format d'affichage est 4:3.

Mode d'enregistrement	Nombre de pixels (Taille Image)	Compression	Format de fichier	Taille de fichier (Mo)	Nombre d'images fixes enregistrables
					Carte ¹
RAW	4000×2992	—	ORF	Approx. 18,5	190
 SF	3968×2976	1/2.7	JPEG	Approx. 8,8	420
 F		1/4		Approx. 6,1	600
 N		1/8		Approx. 3,3	1,320
 B		1/12		Approx. 2,3	1,960
 SF	3200×2400	1/2.7		Approx. 5,9	620
 F		1/4		Approx. 4,2	1,020
 N		1/8		Approx. 2,3	2,030
 B		1/12		Approx. 1,7	2,970
 SF	2560×1920	1/2.7		Approx. 4,0	1,080
 F		1/4		Approx. 2,8	1,580
 N		1/8		Approx. 1,7	3,120
 B		1/12		Approx. 1,3	4,520
 SF	1920×1440	1/2.7		Approx. 2,0	1,900
 F		1/4		Approx. 1,4	2,770
 N		1/8		Approx. 0,7	5,300
 B		1/12		Approx. 0,5	7,620
 SF	1600×1200	1/2.7		Approx. 1,4	2,710
 F		1/4		Approx. 1,0	3,930
 N		1/8		Approx. 0,5	7,620
 B		1/12		Approx. 0,3	10,170
 SF	1280×960	1/2.7	Approx. 0,9	4,060	
 F		1/4	Approx. 0,6	5,810	
 N		1/8	Approx. 0,3	11,090	
 B		1/12	Approx. 0,3	15,250	
 SF	1024×768	1/2.7	Approx. 0,6	6,100	
 F		1/4	Approx. 0,4	8,710	
 N		1/8	Approx. 0,2	15,250	
 B		1/12	Approx. 0,2	20,340	
 SF	640×480	1/2.7	Approx. 0,3	13,560	
 F		1/4	Approx. 0,2	20,340	
 N		1/8	Approx. 0,1	30,510	
 B		1/12	Approx. 0,1	40,680	

*1 Avec une carte SD 4 Go.

Précautions

- Le nombre d'images restantes peut changer selon le sujet ou d'autres facteurs, par exemple si des réservations d'impression ont été effectuées ou non. Dans certains cas, le nombre d'images restantes affiché sur l'écran ne change pas même lorsque vous prenez des photos ou lorsque vous effacez des images mémorisées.
- La taille réelle des fichiers varie selon le sujet.
- Le nombre maximum d'images fixes pouvant être enregistrées affichées sur l'écran est de 9999.
- Pour la durée d'enregistrement disponible pour les vidéos, consultez le site Web d'Olympus.

Liste des menus

*1: Peut être ajouté à [Installation Mode C].

*2: Le réglage par défaut peut être restauré en sélectionnant [Complet] pour [Réinitial].

*3: Le réglage par défaut peut être restauré en sélectionnant [Basique] pour [Réinitial].

Menu Photo 1 / Menu Photo 2

Onglet	Fonction		Par défaut	*1	*2	*3		
	Configurer carte		Tout Effac/Annuler				47	
	Raz/installation mode C		—				47	
	Mode Image		Natural	✓	✓	✓	33	
		Images fixes	N	✓	✓	✓	36	
		Vidéo	Full HD					
	Choix Cadrage		4:3	✓	✓	✓	36	
			<input type="checkbox"/>	✓	✓	✓	30	
	Stabilisateur		On	✓	✓	✓	33	
	Bracketing	AE BKT	Off				51	
		WB BKT	A–B	Off	✓	✓	✓	51
			G–M					
		FL BKT	Off	52				
		ISO BKT	Off	52				
	ART BKT	Off	52					
	Mode RC		Off	✓	✓	✓	53	
	Synchro		Synchro 1	✓	✓	✓	53	
		Off	✓	✓	✓	53		

Menu Lecture

Onglet	Fonction		Par défaut	*1	*2	*3		
		Démarrer	Démarrer				56	
		BGM	Cosmic		✓	✓		
		Effet	Normal		✓	✓		
		Diapositive	Tous		✓	✓		
		Interval Diaporama	3sec		✓	✓		
		Interval Vidéo	Court		✓	✓		
			On		✓	✓	58	
	Edit	Sélection image	Editer RAW	—				58
			Editer JPEG	—				58
				—				59
		—				85		
Annuler protection		—				59		
Connexion à un smartphone		—				59, 64		

ŷ Menu Réglages

Onglet	Fonction		Par défaut	*1	*2	*3		
ŷ			—				60	
	Fuseau Horaire		Accueil/Autres	✓	✓	✓		
			—					
			±0, ±0, Natural		✓			
	Rec View		2 sec	✓	✓	✓		
	Firmware		—					
	Réglages Wi-Fi	Régl. connexion Wi-Fi		Privée		✓		
		Mot de passe privé		—				
		Réinitialiser partage ordres		—				
		Réinitialiser réglages Wi-Fi		—				
OFF		—						

* Les réglages varient selon la région d'achat de l'appareil photo.

⚙️ Menu Personnalisé

Onglet	Fonction		Par défaut	*1	*2	*3		
⚙️	AF/MF						70	
	Mode AF	Images fixes	S-AF	✓	✓	✓		
	Zone AF			✓	✓	✓		
		Réglage Initial		✓	✓	✓		
	Lumière AF	On		✓	✓	✓		
		Priorité Visage	Priorité Visage Off	✓	✓	✓		
	Assist MF	On		✓	✓			
	Touche/cadran/levier							70
	Touche Fonction	Fn1 Fonction	Off		✓	✓	✓	
		Fn2 Fonction	—		✓	✓	✓	
			Fonction	Vidéos	✓	✓	✓	
			Fonction		✓	✓	✓	
			Fonction		✓	✓	✓	
	Fonction molette/pavé	P	: Ps :					
		A	: FNo. :					
		S	: Obturateur :					
		M	: Obturateur : FNo.					
			: Ps :		✓	✓		
		SCN	: Changement de mode :					
		ART	: Changement de mode :					
		Menu	: : /Value					
		: : Avant/Après						
	Fonction du levier		MF		✓	✓	✓	
	Sens molette/pavé	Exposition			✓	✓		
		Menu			✓	✓		
		MF			✓	✓		
		Zoom			✓	✓		
	Allumage	Oui		✓	✓	✓		
	Vitesse zoom	Faible		✓	✓			

Onglet	Fonction		Par défaut	*1	*2	*3			
		Connexion/Son					71		
		HDMI	Sortie HDMI	1080i		✓			
			Control HDMI	Off		✓			
		Sortie Vidéo		—					
		Signal Sonore		On	✓	✓		✓	
		Volume		3		✓		✓	
		Mode USB		Auto		✓		✓	
		Ecran						72	
			Info	<input checked="" type="checkbox"/> Image Seul					
				<input checked="" type="checkbox"/> Général	✓	✓	✓		
				<input type="checkbox"/> Haute Lum&Ombre					
			LV-Info	<input checked="" type="checkbox"/> Haute Lum&Ombre					
				<input type="checkbox"/> Jauge de niveau 1	✓	✓			
				<input type="checkbox"/> Jauge de niveau 2					
				<input checked="" type="checkbox"/> Image Seul					
		Réglage	<input type="checkbox"/>		✓	✓			
			<input type="checkbox"/>						
	<input checked="" type="checkbox"/>								
Affichage Grille		Off	✓	✓					
	Réglage	iAUTO	<input checked="" type="checkbox"/> Live Guide						
			<input type="checkbox"/> Commande direct	✓	✓				
			<input type="checkbox"/> SCP Live						
		P/A/S/M	<input checked="" type="checkbox"/> Commande direct						
		<input type="checkbox"/> SCP Live	✓	✓					
	ART	<input checked="" type="checkbox"/> Menu Art							
		<input type="checkbox"/> Commande direct	✓	✓					
		<input type="checkbox"/> SCP Live							
	SCN	<input checked="" type="checkbox"/> Menu Scène							
		<input type="checkbox"/> Commande direct	✓	✓					
		<input type="checkbox"/> SCP Live							

Onglet	Fonction		Par défaut	*1	*2	*3	
	Personnaliser Mode Image		<input checked="" type="checkbox"/> i-Enhance <input checked="" type="checkbox"/> Muted <input checked="" type="checkbox"/> Portrait <input checked="" type="checkbox"/> Monochrome <input checked="" type="checkbox"/> Soft Focus <input checked="" type="checkbox"/> Ton Neutre&Lumineux <input checked="" type="checkbox"/> Tonalité Lumineuse <input checked="" type="checkbox"/> Grain Noir&Blanc <input checked="" type="checkbox"/> Sténopé <input checked="" type="checkbox"/> Diorama <input checked="" type="checkbox"/> Traitement Croisé <input checked="" type="checkbox"/> Sépia <input checked="" type="checkbox"/> Ton Dramatique <input checked="" type="checkbox"/> Feutre				72
	Réglage Histogramme	Haute Lumière	255				
		Ombre	0		✓		
	Extend. LV		Off	✓	✓	✓	
	Veille		1 min	✓	✓	✓	
	Exp//ISO					73	
	Mesure		✓	✓	✓		
	+Metering	Off	✓	✓	✓		
	Réduc Bruit	Auto	✓	✓	✓		
	Filtre Bruit	Standard	✓	✓	✓		
	ISO	Auto	✓	✓	✓		
	Régl. ISO Auto	Valeur maximale: 1600 Défaut: 100	✓	✓	✓		
	Temps Pose		15 min	✓	✓	✓	
	Flash Custom/					73	
	Flash lent		1/30	✓	✓		✓
	+		Off	✓	✓	✓	
	/Color/WB					74	
	WB	Auto	✓	✓	✓		
	Tout	Réglage A:±0, G:±0	✓	✓			
		Réinitial Non		✓			
	AUTO Couleur chaude	On	✓	✓	✓		
	+WB	Off	✓	✓	✓		
	Espace couleur		sRGB	✓	✓	✓	
	Réglage	-1: F -2: N -3: N -4: N		✓	✓	✓	
	Taille Image	Middle	2560×1920				
		Small	1280×960	✓	✓	✓	

Onglet	Fonction		Par défaut	*1	*2	*3		
	Enregistrement							
	Nom Fichier		Réinitial		✓		75	
	Modifier nom fichier	sRGB	Off		✓			
		Adobe RGB						
	Réglage DPI		350					
	Réglages Copyright	Info. Copyright	Off		✓			
		Nom Auteur	—					
		Nom Copyright	—					
	Vidéo							
	Vidéo		On		✓	✓	✓	75
	Réduct. bruit parasite		Off		✓	✓	✓	
	Niv. Enregistrement		Normal		✓	✓		
	Fonction							
	Pixel Mapping		—					76
Réglage exposition		±0		✓	✓			
Ajuste Réglage		Réinitial			✓			
Réglages écran tactile		On			✓			
Eye-Fi		On						
m/ft *		m						
Réglage EVF	Luminosité auto EVF	On			✓	✓		
	Réglage EVF	±0, ±0						
Bascule viseur/écran		On			✓			
Pendant l'expo.		Off		✓	✓			

* Affiché quand MF est sélectionné.

Liste des réglages disponibles pour chaque mode de prise de vue

	i/AUTO	P/A/S/M	C1/C2	☰	
				Standard	Cadres amusants
	—	✓	✓	—	—
Haute Lum&Ombre	—	✓	✓	—	—
Mode IS	✓	✓	✓	✓	✓
Mode Image	—	✓	✓	—	—
WB		✓	✓	✓	✓
	*1	✓	✓	—	—
Aspect	✓	✓	✓	—	—
Qualité d'image	✓	✓	✓	✓	✓
Qualité d'image	*1	✓	✓		
	*1	*1	✓	✓	✓
	—	✓	✓	✓	✓
Metering	—	✓	✓	—	—
Mode AF	✓	✓	✓	*1	*1
ISO	—	*1	✓	✓	✓
Priorité Visage	—	✓	✓	—	—
Réglage Filtre ND	—	✓	✓	✓	✓
Vidéo	✓	✓	✓		
Téléconvertisseur Num	✓	✓	✓	—	—
	✓	✓	✓	✓	✓

*1 Certaines fonctions ne peuvent pas être réglées.

Liste des réglages SCN

	—	—	—	—	—	—	—	—	—	—	—	—
Haute Lum&Ombre	—	—	—	—	—	—	—	—	—	—	—	—
Mode IS	✓	✓	✓	✓	✓	✓	✓	✓	✓	✓	✓	✓
Mode Image	—	—	—	—	—	—	—	—	—	—	—	—
WB	—	—	—	—	—	—	—	—	—	—	—	—
	*1	*1	*1	*1	*1	*1	*1	*1	*1	*1	*1	*1
Aspect	✓	✓	✓	✓	✓	✓	✓	✓	—	✓	✓	✓
Qualité d'image	✓	*1	✓	✓	✓	✓	✓	✓	*1	✓	✓	✓
Qualité d'image	*1	*1	*1	*1	*1	*1	*1	*1	*1	*1	*1	*1
	*1	*1	—	*1	—	*1	—	—	—	—	*1	*1
	—	—	—	—	—	—	—	—	—	—	—	—
Metering	—	—	—	—	—	—	—	—	—	—	—	—
Mode AF	—	—	—	—	—	—	—	—	—	—	✓	—
ISO	—	—	—	—	—	—	—	—	—	—	—	—
Priorité Visage	✓	✓	✓	✓	✓	✓	✓	—	—	✓	✓	✓
Réglage Filtre ND	—	—	—	—	—	—	—	—	✓	—	—	—
Vidéo	✓	✓	✓	✓	✓	✓	✓	✓	✓	✓	✓	✓
Téléconvertisseur Num	✓	✓	✓	✓	✓	✓	✓	✓	✓	✓	✓	✓
	✓	✓	✓	✓	✓	✓	✓	✓	✓	✓	✓	✓

*1 Certaines fonctions ne peuvent pas être réglées.

Liste des réglages ART

	Pop Art	Soft Focus	Ton Neutre & Lumineux	Tonalité Lumineuse	Grain Noir&Blanc
	✓	✓	✓	✓	✓
Haute Lum&Ombre	✓	✓	✓	✓	✓
Mode IS	✓	✓	✓	✓	✓
Mode Image	—	—	—	—	—
WB	✓	✓	✓	✓	✓
	*1	*1	*1	*1	*1
Aspect	✓	✓	✓	✓	✓
Qualité d'image	✓	✓	✓	✓	✓
Qualité d'image	*1	*1	*1	*1	*1
	✓	✓	✓	✓	✓
	✓	✓	✓	✓	✓
Metering	✓	✓	✓	✓	✓
Mode AF	✓	✓	✓	✓	✓
ISO	✓	✓	✓	✓	✓
Priorité Visage	✓	✓	✓	✓	✓
Réglage Filtre ND	✓	✓	✓	✓	✓
Vidéo	✓	✓	✓	✓	✓
Téléconvertisseur Num	✓	✓	✓	✓	✓
	✓	✓	✓	✓	✓

	Sténopé	Diorama	Traitement Croisé	Sépia	Ton Dramatique	Feutre
	✓	✓	✓	✓	✓	✓
Haute Lum&Ombre	✓	✓	✓	✓	✓	✓
Mode IS	✓	✓	✓	✓	✓	✓
Mode Image	—	—	—	—	—	—
WB	✓	✓	✓	✓	✓	✓
	*1	*1	*1	*1	*1	*1
Aspect	✓	✓	✓	✓	✓	✓
Qualité d'image	✓	✓	✓	✓	✓	✓
Qualité d'image	*1	*1	*1	*1	*1	*1
	✓	✓	✓	✓	✓	✓
	✓	✓	✓	✓	✓	✓
Metering	✓	✓	✓	✓	✓	✓
Mode AF	✓	✓	✓	✓	✓	✓
ISO	✓	✓	✓	✓	✓	✓
Priorité Visage	✓	✓	✓	✓	✓	✓
Réglage Filtre ND	✓	✓	✓	✓	✓	✓
Vidéo	✓	✓	✓	✓	✓	✓
Téléconvertisseur Num	✓	✓	✓	✓	✓	✓
	✓	✓	✓	✓	✓	✓

*1 Certaines fonctions ne peuvent pas être réglées.

Spécifications

Appareil photo

Type de produit	
Type de produit	Appareil photo numérique compact
Capteur d'image	
Type de produit	Capteur CMOS 1/1,7"
Nombre de pixels effectifs	Approx. 12,000,000 pixels
Format d'affichage	1.33 (4:3)
Viseur	
Type	Viseur électronique à détection oculaire
Nombre de pixels	1,440,000 pixels
Agrandissement	100%
Anneau oculaire	Environ 18,0 mm (-1 m ⁻¹)
Écran	
Type de produit	Écran ACL couleur 3,0" TFT, écran tactile
Nombre total de pixels	Environ 920 000 points (rapport d'aspect 3:2)
Objectif	
	Objectif Olympus 6,0 à 64,3 mm, f2,8 (équivalent à 28 à 300 mm sur un fil m 35 mm)
Filtre ND	
	Équivalent 3 EV
Obturateur	
Vitesse d'obturation	1/2000-60 sec., photographie longue exposition
Portée de prise de vue	
	0,1 m à ∞ (W), 0,8 m à ∞ (T) (normal/gros plan) 0,05 m à 0,6 m (mode super macro)
Mise au point automatique	
Type de produit	Système de détection de contraste de l'imageur
Points de mise au point	Maximum de 35 points
Commande d'exposition	
Système de mesure	Mesure TTL (mesure par imageur) Mesure ESP/Mesure moyenne centrale pondérée/Mesure ponctuelle
Plage de mesure	EV-3 - 17 (Mesure ESP/Mesure moyenne centrale pondérée/Mesure ponctuelle)
Sensibilité ISO	100- 12800 (pas de 1/3 EV)
Compensation d'exposition	±3 EV (pas de 1/3 EV)
Balance des blancs	
Réglage de mode	Auto/Balance des blancs de présélection (7 réglages)/Balance des blancs personnalisée/Balance des blancs de référence rapide
Enregistrement	
Mémoire	SD/SDHC/SDXC (compatible UHS-I), carte Eye-Fi
Système d'enregistrement	Enregistrement numérique, JPEG (conformément à la norme Design Rule for Camera File System (DCF)), données RAW
Normes applicables	Exif 2,3, Digital Print Order Format (DPOF), PRINT Image Matching III, PictBridge
Images fixes avec son	Format Wave
Vidéo	MOV (MPEG-4 AVC/H.264)/AVI Motion JPEG
Audio	PCM 48kHz

Affichage	
Mode d'affichage	Affichage d'une seule image/Affichage en gros plan/Affichage d'index/ Affichage de calendrier
Connecteur externe	
	Connecteur multiple (connecteur USB, connecteur AV)/Connecteur Micro-connecteur HDMI (Type D)
Calendrier automatique	
	de 2000 à 2099
Alimentation	
Batterie	Une batterie au lithium-ion Olympus (BLS-5)
Dimensions/poids	
Dimensions	116,2 mm (L) × 87 mm (H) × 56,5 mm (P) (parties saillantes non comprises)
Poids	Approx. 402 g (y compris batterie et carte)
Environnement de fonctionnement	
Température	0 °C - 40 °C (fonctionnement)/- 20 °C - 60 °C (rangement)
Humidité	30% - 90% (fonctionnement)/10% - 90% (rangement)

■ Batterie lithium-ion

N° MODÈLE	BLS-5
Type de produit	Batterie rechargeable au lithium-ion
Tension nominale	7,2 V CC
Puissance nominale	1150 mAh
Nombre de charges et de décharges	Approx. 500 cycles (varie en fonction des conditions d'utilisation)
Température ambiante	0 °C - 40 °C (recharge)
Dimensions	Approx. 35,5 mm (L) × 12,8 mm (H) × 55 mm (P)
Poids	Approx. 44 g

■ Chargeur de batterie

N° MODÈLE	BCS-5
Entrée nominale	100V - 240V CA (50/60Hz)
Sortie nominale	8.35V CC, 400mA
Durée de charge	Approx. 3.5 heures (température ambiante)
Température ambiante	0 °C - 40 °C (fonctionnement)/ -20 °C - 60 °C (rangement)
Dimensions	Approx. 62 mm (L) × 38 mm (H) × 83 mm (P)
Poids (sans le câble d'alimentation secteur)	Approx. 70 g

- Le câble d'alimentation fourni avec ce dispositif sert uniquement à ce dispositif et ne devrait pas être utilisé avec d'autres dispositifs. Ne pas utiliser les câbles d'autres dispositifs avec ce dispositif.

POUR ÉVITER LES RISQUES D'INCENDIE OU DE DÉCHARGE ÉLECTRIQUE, NE JAMAIS DÉMONTER, EXPOSER CE PRODUIT À L'EAU NI LE FAIRE FONCTIONNER DANS UN ENVIRONNEMENT TRÈS HUMIDE.

	ATTENTION RISQUE DE DÉCHARGE NE PAS OUVRIR	
<p>ATTENTION: POUR RÉDUIRE LE RISQUE DE DÉCHARGE ÉLECTRIQUE, NE RETIRER NI LA PARTIE ANTÉRIEURE NI POSTÉRIEURE DU BOÎTIER. AUCUNE PIÈCE À L'INTÉRIEUR NE PEUT ÊTRE RÉPARÉE PAR L'UTILISATEUR. SE RÉFÉRER À DU PERSONNEL DE DÉPANNAGE QUALIFIÉ POUR UNE RÉPARATION.</p>		



Le point d'exclamation à l'intérieur d'un triangle vous alerte sur certains points importants concernant le maniement et l'entretien de l'appareil figurant dans la documentation fournie avec le produit.



DANGER

Si le produit est utilisé sans respecter les informations données sous ce symbole, des blessures graves, voire mortelles pourraient en résulter.



AVERTISSEMENT

Si le produit est utilisé sans respecter les informations données sous ce symbole, des blessures voire la mort pourraient en résulter.



ATTENTION

Si le produit est utilisé sans observer les informations données sous ce symbole, des blessures, des dommages à l'appareil ou des pertes de données pourraient en résulter.

AVERTISSEMENT !

POUR ÉVITER LES RISQUES D'INCENDIE OU DE DÉCHARGE ÉLECTRIQUE, NE JAMAIS DÉMONTER, EXPOSER CE PRODUIT À L'EAU NI LE FAIRE FONCTIONNER DANS UN ENVIRONNEMENT TRÈS HUMIDE.

Précautions générales

Lire toutes les instructions — Avant d'utiliser l'appareil, lire toutes les instructions de fonctionnement. Sauvegarder tous les manuels et la documentation pour s'y référer ultérieurement.

Nettoyage — Toujours débrancher ce produit de la prise de courant avant nettoyage. N'utiliser qu'un chiffon humide pour le nettoyage. Ne jamais utiliser de produits de nettoyage liquides ou aérosols, ni de solvants organiques pour nettoyer ce produit.

Accessoires — Pour votre sécurité, et pour éviter d'endommager le produit, n'utiliser que des accessoires recommandés par Olympus.

Eau et humidité — Pour les précautions sur des produits avec une conception imperméable, lire les sections imperméabilisation.

Emplacement — Pour éviter d'endommager l'appareil, monter le produit solidement sur un trépied ou un sabot stable.

Alimentation — Ne raccorder ce produit qu'à la source d'alimentation décrite sur l'étiquette du produit.

Entrée d'objets — Pour éviter des blessures, ne jamais introduire d'objet métallique dans le produit.

Chaleur — Ne jamais utiliser ni ranger ce produit près d'une source de chaleur telle qu'un radiateur, un accumulateur de chaleur, ou tout type d'appareil qui génère de la chaleur, comprenant les amplificateurs.

Maniement de l'appareil



AVERTISSEMENT

- Ne pas utiliser l'appareil à proximité de gaz inflammables ou explosifs.
- Ne pas utiliser le flash ou la LED (y compris la lumière AF) de très près sur des personnes (bébés, jeunes enfants, etc.).
- Vous devez être au moins à 1 m des visages de vos sujets. Déclencher le flash trop près des yeux du sujet pourrait causer une perte momentanée de la vision.
- Gardez l'appareil photo hors de la portée des enfants, bébés, animaux, etc.
- Utilisez et rangez toujours l'appareil photo hors de la portée des jeunes enfants, des bébés et des animaux domestiques pour éviter toute situation dangereuse qui pourrait entraîner des blessures graves:
 - S'enrouler dans la courroie de l'appareil, causant la strangulation.
 - Avaler accidentellement la batterie, des cartes ou d'autres petites pièces.
 - Déclencher accidentellement le flash dans leurs yeux ou ceux d'un autre enfant.
 - Se blesser accidentellement par des parties en mouvement de l'appareil.
- Ne pas regarder le soleil ni de la lumière puissante avec l'appareil.
- Ne pas utiliser ni ranger l'appareil dans des endroits poussiéreux ou humides.
- Ne pas couvrir le flash avec une main pendant le déclenchement.
- Utilisez des cartes mémoires SD/SDHC/SDXC ou des cartes Eye-Fi uniquement. N'utilisez jamais d'autres types de cartes. Si vous insérez accidentellement un autre type de carte dans l'appareil, contactez un revendeur agréé ou un centre de service. N'essayez pas de retirer la carte par la force.
- Si vous constatez que le chargeur émet de la fumée, de la chaleur, un bruit ou une odeur inhabituelle, cessez immédiatement de l'utiliser, débranchez-le de la prise d'alimentation et contactez un distributeur ou un centre d'entretien agréé.



ATTENTION

- Arrêter immédiatement d'utiliser l'appareil si vous remarquez une odeur, un bruit anormal ou de la fumée provenant de l'appareil.
- Ne jamais retirer les batteries les mains nues, ce qui pourrait vous brûler les mains.
- Ne jamais manipuler l'appareil avec des mains mouillées.
- Ne pas laisser l'appareil dans des endroits où il pourrait être soumis à des températures très élevées.
- Ceci pourrait causer une détérioration de certaines pièces et, dans certaines circonstances, l'appareil pourrait prendre feu. Ne pas utiliser le chargeur s'il est couvert (par exemple par une couverture). Ne pas utiliser le chargeur s'il est couvert (par exemple par une couverture). Ce qui pourrait causer une surchauffe, débouchant sur un incendie.

- **Manipuler l'appareil soigneusement afin d'éviter une brûlure à basse température.**
- Lorsque l'appareil contient des parties métalliques, une surchauffe peut déboucher sur une brûlure à basse température. Faire attention aux points suivants :
 - Utilisé pendant une longue durée, l'appareil devient chaud. Si vous tenez l'appareil dans ces conditions, une brûlure à basse température risque de se produire.
 - Brûlure à des endroits sujets à des températures très froides, la température du corps de l'appareil peut être plus basse que la température ambiante. Si possible, mettre des gants en tenant l'appareil à des températures basses.
- **Faire attention avec la courroie.**
 - Faire attention avec la courroie en portant l'appareil. Elle peut facilement s'accrocher à des objets sur le passage et causer des dommages sérieux.
- Pour protéger la technologie de haute précision contenue dans ce produit, ne jamais laisser l'appareil dans les endroits indiqués ci-dessous, que ce soit en utilisation ou pour le rangement :
 - Endroits où les températures et/ou l'humidité sont élevées ou passent par des changements extrêmes. En plein soleil, à la plage, dans des voitures fermées, ou près d'autres sources de chaleur (poêle, radiateur, etc.) ou des humidificateurs.
 - Dans des endroits sablonneux ou poussiéreux.
 - Près de produits inflammables ou explosifs.
 - Dans des endroits humides, telle qu'une salle de bain ou sous la pluie. En utilisant des produits avec une conception imperméable, lire également leurs manuels.
 - Dans des endroits prédisposés à de fortes vibrations.
- Ne jamais laisser tomber l'appareil ou le soumettre à des chocs violents ou à des vibrations.
- Lorsque l'appareil est monté sur un trépied ou retiré d'un trépied, faites tourner la vis du trépied et non l'appareil.
- Lors du transport de l'appareil photo, retirez tous les accessoires autres que les accessoires d'origine Olympus, comme un trépied.
- Ne pas toucher les contacts électriques de l'appareil.
- Ne pas laisser l'appareil pointé directement vers le soleil. Cela pourrait endommager l'objectif ou le rideau de l'obturateur, altérer les couleurs, générer des images fantômes sur le capteur d'image, ou pourrait éventuellement provoquer un incendie.
- Ne pas pousser ni tirer violemment l'objectif.
- Avant de ranger l'appareil pour une longue durée, retirez la batterie. Choisir un endroit frais et sec pour le rangement pour prévenir la formation de condensation ou de moisissure dans l'appareil. Après rangement, vérifier le fonctionnement de l'appareil en le mettant en marche et en appuyant sur le déclencheur pour s'assurer qu'il fonctionne normalement.
- L'appareil photo peut présenter un dysfonctionnement s'il est utilisé en présence d'un champ magnétique/électromagnétique, d'ondes radio ou de lignes à haute tension, par exemple à proximité d'un téléviseur, d'un four à microondes, d'une console de jeux vidéo, de haut-parleurs, d'un grand moniteur, d'une tour de télévision/radio ou de pylônes électriques. Dans ce cas, mettez l'appareil photo hors tension et retirez la batterie, puis remettez-la en place et remettez l'appareil sous tension avant de continuer.
- Toujours respecter les restrictions d'environnement de fonctionnement décrites dans le manuel de l'appareil photo.

Précautions pour la manipulation de la batterie

Veillez suivre ces consignes importantes pour éviter le coulage du liquide de la batterie, une génération de chaleur, des brûlures, une explosion, ou de causer des décharges électriques ou brûlures.

DANGER

- Cet appareil photo utilise une batterie lithium-ion spécifiée par Olympus. Chargez la batterie à l'aide du chargeur spécifié. N'utilisez aucun autre chargeur.
- Ne jamais chauffer ni mettre au feu la batterie.
- Prendre des précautions en transportant ou rangeant la batterie pour éviter qu'elle vienne en contact avec des objets métalliques comme des bijoux, des épingles à cheveux, des agrafes, etc.

- Ne jamais ranger la batterie dans un lieu où elle serait exposée en plein soleil, ou sujette à des températures élevées dans un véhicule chaud, près d'une source de chaleur, etc.
- Pour éviter de causer des coulages de liquide de la batterie ou d'endommager ses bornes, respecter scrupuleusement toutes les instructions concernant l'usage de la batterie. Ne jamais tenter de démonter une batterie ni la modifier de quelque façon que ce soit, ni la souder, etc.
- Si du liquide de la batterie entrain dans vos yeux, les laver immédiatement avec de l'eau claire et froide du robinet et consulter immédiatement un médecin.
- Toujours ranger la batterie hors de la portée des jeunes enfants. Si un enfant avale accidentellement une batterie, consulter immédiatement un médecin.
- Si vous ne pouvez pas retirer la batterie de l'appareil photo, contactez un revendeur agréé ou un centre de service. N'essayez pas de retirer la carte par la force. La batterie risque de chauffer ou d'exploser si son revêtement extérieur est abîmé (rayures, etc.).
- Conservez toujours les batteries hors de portée des jeunes enfants et des animaux domestiques. En cas d'ingestion accidentelle, consultez immédiatement un médecin.

AVERTISSEMENT

- Maintenir à tout moment la batterie au sec.
- Pour éviter un coulage du liquide de la batterie, une génération de chaleur ou de causer un incendie ou une explosion, n'utiliser que la batterie recommandée pour l'usage avec ce produit.
- Introduire soigneusement la batterie comme décrit dans les instructions de fonctionnement.
- Si les batteries rechargeables n'ont pas été rechargées au bout de la durée spécifiée, arrêter de les charger et ne pas les utiliser.
- Ne pas utiliser une batterie si elle est endommagée ou cassée.
- Si la batterie coule, devient décolorée ou déformée, ou devient anormale sous d'autres aspects pendant le fonctionnement, arrêter d'utiliser l'appareil.
- Si du liquide de la batterie coule sur vos vêtements ou sur votre peau, retirez le vêtement et laver immédiatement la zone affectée avec de l'eau claire et froide du robinet. Si le liquide vous brûle la peau, consulter immédiatement un médecin.
- Ne jamais soumettre la batterie à des chocs violents ni à des vibrations continues.

ATTENTION

- Avant sa mise en place, toujours contrôler soigneusement la batterie pour des coulages, décoloration, gauchissement ou toutes autres anomalies.
- La batterie peut devenir chaude pendant une utilisation prolongée. Pour éviter des brûlures mineures, ne pas la retirer immédiatement après avoir utilisé l'appareil.
- Toujours retirer la batterie de l'appareil avant de le ranger pour une longue durée.
- Cet appareil photo utilise une batterie au lithium-ion (BLS-5) Olympus. Utilisez la batterie d'origine spécifiée. Il y a un risque d'explosion si la batterie est remplacée par une batterie non spécifiée.
- La consommation de cet appareil photo varie selon les fonctions utilisées.
- Dans les conditions décrites ci-dessous, de l'énergie est consommée en permanence et la batterie se décharge rapidement.
 - Le zoom est souvent utilisé.
 - Le déclencheur est souvent enfoncé à mi-course dans le mode prise de vue, activant la mise au point automatique.
 - Une image apparaît sur l'écran pendant une durée prolongée.
 - L'appareil est connecté à un ordinateur ou à une imprimante.
- L'utilisation d'une batterie épuisée peut entraîner l'arrêt de l'appareil photo sans afficher l'indicateur de niveau de charge.
- La batterie au lithium-ion Olympus est conçue pour être utilisée uniquement pour les appareils photo numériques Olympus. N'utilisez pas la batterie sur d'autres appareils.

- Si les bornes de la batterie deviennent humides ou grasses, un mauvais contact risque de se produire. Essuyer la batterie correctement avec un chiffon sec avant utilisation.
- Toujours charger une batterie pour l'utiliser la première fois, ou si elle n'a pas été utilisée pendant une longue période.
- En faisant fonctionner l'appareil photo sur batterie à des températures basses, essayer de maintenir l'appareil photo et la batterie de recharge au chaud dans la mesure du possible. La batterie qui s'épuise à basses températures peut se rétablir après l'avoir réchauffée à la température normale.
- Avant de partir pour un long voyage, en particulier avant de partir à l'étranger, acheter des batteries de recharge. Une batterie recommandée peut être difficile à obtenir en voyageant.
- Lors du stockage de la batterie pour une longue durée, choisissez un endroit frais où la ranger.
- Veuillez recycler les batteries pour préserver les ressources de notre planète. Quand vous jetez des batteries mortes, s'assurer de recouvrir les bornes et toujours respecter la réglementation locale.

Précaution sur l'utilisation de la batterie et du chargeur de batterie

Il est vivement recommandé de n'utiliser que la batterie et le chargeur de batterie spécifiques, qui sont disponibles comme accessoires d'origine Olympus, avec cet appareil photo. L'utilisation d'une batterie et/ou d'un chargeur de batterie qui ne sont pas d'origine risque de provoquer un incendie ou des blessures à cause d'un coulage de liquide, d'une surchauffe, d'une combustion ou d'un endommagement de la batterie. Olympus n'assume aucune responsabilité pour les accidents et dommages à cause de l'utilisation d'une batterie et/ou d'un chargeur de batterie autres que les accessoires d'origine Olympus.

Précautions lors de l'utilisation de la fonction LAN sans fil



AVERTISSEMENT

- Éteignez l'appareil photo dans les hôpitaux et autres lieux abritant un équipement médical.

Les ondes radio émises par l'appareil photo peuvent nuire à l'équipement médical et entraîner un dysfonctionnement susceptible de provoquer un accident.

- Éteignez l'appareil photo à bord d'un avion.

L'utilisation d'appareils sans fil à bord d'un avion peut entraver le fonctionnement sûr de l'avion.

Écran

- Ne pas forcer sur l'écran, sinon l'image risque de devenir vague en provoquant une panne en mode d'affichage ou en endommageant l'écran.
- Une bande de lumière risque d'apparaître en haut et dans le bas de l'écran, mais ce n'est pas un mauvais fonctionnement.
- Si un sujet est visionné en diagonale dans l'appareil, les bords peuvent apparaître en zigzag sur l'écran. Ce n'est pas un mauvais fonctionnement ; ce sera moins perceptible en mode d'affichage.
- Dans des endroits à basses températures, l'écran peut prendre un certain temps pour s'allumer ou sa couleur risque de changer momentanément. Pour utiliser l'appareil dans des endroits extrêmement froids, il est recommandé de le préserver du froid en le maintenant au chaud entre les prises de vue. Un écran montrant des performances médiocres à cause du froid fonctionnera correctement en revenant à des températures normales.
- L'écran de cet appareil est conçu pour une précision de qualité supérieure. Un pixel fixe ou manquant peut toutefois être constaté sur l'écran. Ces pixels n'affectent pas l'image enregistrée. En raison de ses caractéristiques, une couleur ou une luminosité non homogène est possible en fonction de l'angle de vue. Ceci est dû à la structure de l'écran mais ce n'est pas un mauvais fonctionnement.

Remarques juridiques et autres

- Olympus décline toute responsabilité ou garantie pour les pertes subies et les bénéfices manqués, de même que pour les créances de tiers en décaulant, consécutifs à l'utilisation incorrecte de cet appareil.
- Olympus décline toute responsabilité ou garantie pour les pertes subies et les bénéfices manqués, consécutifs à l'effacement de prises de vue.

Refus de responsabilité relatif à la garantie

- Olympus décline toute représentation ou garantie, expresse ou implicite, pour ou relative au contenu de cette documentation écrite ou du logiciel et ne pourra en aucun cas être tenu responsable de toute autre garantie implicite de commercialisation ou d'adaptation à des fins particulières ou pour les dommages encourus de quelque nature que ce soit, qu'ils soient indirects, imprévus ou issus d'une autre cause (y compris et sans limitation aux dommages entraînés par la perte de bénéfices financiers, l'interruption de travail et la perte d'informations professionnelles) qui proviendraient d'une utilisation ou de l'impossibilité d'utiliser cette documentation écrite, le logiciel ou le matériel. Certains pays n'autorisent pas l'exclusion ou la limitation de la responsabilité des dommages consécutifs ou imprévus ou ceux de la garantie implicite, de sorte que les limitations ci-dessus peuvent ne pas vous concerner.
- Olympus se réserve tous les droits sur ce manuel.

Avertissement

Toute reproduction photographique ou usage illicite de matériel protégé par des droits d'auteur peut violer des lois applicables sur les droits d'auteur. Olympus n'assume aucune responsabilité quant à la reproduction photographique illicite, l'usage ou tout autre acte interdit portant atteinte aux droits d'auteur.

Note relative aux droits d'auteur

Tous droits réservés. Toute reproduction partielle ou intégrale de cette documentation écrite ou du logiciel, par quelque procédé que ce soit ou sous quelque forme que ce soit, électronique ou mécanique, y compris par reproduction photographique ou enregistrement et par l'usage de quelque moyen de stockage et de récupération des informations que ce soit, n'est permise sans autorisation écrite et préalable d'Olympus. Aucune responsabilité ne sera assumée quant à l'utilisation des informations contenues dans la documentation écrite ou du logiciel, ou pour des dommages résultant de l'utilisation des informations contenues ici. Olympus se réserve le droit de modifier les caractéristiques et le contenu de cette publication ou du logiciel sans obligation ni préavis.

Directives FCC

Cet appareil a fait l'objet de divers essais et il a été reconnu qu'il se conforme aux limites concernant un appareillage numérique de la classe B, correspondant à la partie 15 des règles de la FCC. Ces limites sont conçues pour garantir une protection raisonnable contre des interférences nuisibles dans une installation résidentielle. Cet appareil génère, utilise et peut émettre de l'énergie des fréquences radio et, s'il n'est pas installé et utilisé selon les instructions, peut causer des interférences nuisibles en communications radio. Cependant, il ne peut pas être garanti que des interférences nuisibles ne se produiront pas dans certaines installations particulières. Si cet appareil provoque des interférences avec la réception radio ou télévision, ce qui peut être vérifié en allumant et en éteignant l'appareil, nous conseillons à l'utilisateur d'essayer d'éliminer ces interférences par l'une ou plusieurs des mesures suivantes :

- Réorientez ou déplacez l'antenne réceptrice.
- Augmentez la séparation entre l'équipement et le récepteur.
- Branchez l'équipement à une prise secteur sur un circuit différent de celui auquel le récepteur est branché.
- Contactez le revendeur ou un technicien radio/télévision qualifié pour obtenir de l'aide.
- Seul le câble USB OLYMPUS fourni doit être utilisé pour connecter l'appareil photo aux ordinateurs compatibles USB.

Avertissement FCC

Les changements ou modifications non expressément approuvés par la partie responsable de la conformité peuvent entraîner la révocation du droit de l'utilisateur de faire fonctionner l'équipement.

Cet émetteur ne doit pas être placé ou utilisé conjointement à une antenne ou un autre émetteur.

Cet équipement est conforme aux limites d'exposition aux rayonnements énoncées pour un environnement non contrôlé et respecte les règles des radioélectriques (RF) de la FCC lignes directrices d'exposition dans le Supplément C à OET65 et d'exposition aux fréquences radioélectriques (RF) CNR-102 de l'IC. Cet équipement émet une énergie RF très faible qui est considérée conforme sans évaluation du débit d'absorption spécifique (DAS).

Pour les utilisateurs d'Amérique du Nord et du Sud

Pour les utilisateurs aux États-Unis

Déclaration de conformité

Modèle numéro: STYLUS 1

Marque: OLYMPUS

Organisme responsable:

OLYMPUS IMAGING AMERICA INC.

Adresse: 3500 Corporate Parkway, P.O. Box 610,
Center Valley, PA 18034-0610, U.S.A.

Numéro de téléphone: 484-896-5000

Testé pour être en conformité avec la réglementation FCC
POUR L'UTILISATION À LA MAISON OU AU BUREAU

Le présent appareil est conforme aux la partie 15 des règles de la FCC et CNR d'Industrie Canada applicables aux appareils radio exempts de licence. L'exploitation est autorisée aux deux conditions suivantes :

- (1) Cet appareil ne doit pas causer de brouillage radioélectrique.
- (2) Cet appareil doit pouvoir résister à toutes les interférences, y compris celles susceptibles d'entraver son bon fonctionnement.

Pour les utilisateurs au CANADA

Cet appareil numérique de la catégorie B est conforme à la norme NMB-003 du Canada. CAN NMB-3 (B)

GARANTIE INTERNATIONALE LIMITÉE OLYMPUS - PRODUITS D'IMAGERIE

Olympus garantit que le(s) produit(s) d'imagerie Olympus® ci-joint(s) et les accessoires Olympus® associés (individuellement un "Produit" et ensemble les "Produits") seront exempts de défauts dans les matériaux et la fabrication dans le cadre d'une utilisation normale pour une période d'un (1) an à compter de la date d'achat.

Si un Produit s'avère être défectueux pendant la période de garantie d'un an, le client doit retourner le Produit défectueux à un des Centres de Service Olympus, en suivant la procédure définie ci-dessous (Voir "QUE FAIRE QUAND UN DÉPANNAGE EST NÉCESSAIRE").

Olympus, à sa seule discrétion, réparera, remplacera ou réglera le Produit défectueux, à condition que les recherches Olympus et l'inspection en usine décèlent (a) qu'un tel défaut s'est développé sous un usage normal et correct et (b) que le Produit est couvert sous cette garantie limitée.

La réparation, le remplacement ou le réglage des Produits défectueux sera la seule obligation de Olympus et le seul recours du client.

Le client est responsable et paiera les frais de transport des Produits jusqu'au Centre de Service Olympus.

Olympus ne sera pas obligé d'effectuer un entretien préventif, une installation, une désinstallation ou un entretien.

Olympus se réserve le droit (i) d'utiliser des pièces réparées, dépannées et/ou usagées utiles (qui répondent aux critères d'assurance qualité Olympus) pour la garantie ou n'importe quelles autres réfections et (ii) de faire des modifications dans la présentation interne ou externe et/ou des caractéristiques sur ou à ses produits sans aucune responsabilité pour incorporer de telles modifications sur ou aux Produits.

CE QUI N'EST PAS COUVERT PAR CETTE GARANTIE LIMITÉE

Sont exclus de cette garantie limitée et ne sont pas garantis par Olympus de toute façon, expresse, implicite ni par statut:

- (a) les produits et accessoires qui ne sont pas fabriqués par Olympus et/ou ne portent pas la marque commerciale "OLYMPUS" (la couverture de garantie pour des produits et accessoires d'autres fabricants, qui peuvent être distribués par Olympus, est de la responsabilité des fabricants de tels produits et accessoires conformément aux termes et à la durée de telles garanties de ces fabricants);
- (b) tout Produit qui a été démonté, réparé, touché, altéré, changé ou modifié par des personnes autres que le personnel de service agréé Olympus sauf si la réparation par d'autres est faite avec l'autorisation écrite de Olympus;
- (c) les défauts et dommages aux Produits résultant de l'usure, de déchirure, d'un mauvais usage, d'abus, de négligence, du sable, de liquides, de choc, d'un stockage incorrect, du fait que des postes opératoires et d'entretien prévus n'ont pas été exécutés, de coulage de pile/batterie, de l'utilisation d'accessoires, d'articles de consommation ou de fournitures d'une autre marque que "OLYMPUS", ou de l'utilisation des Produits avec des appareils non compatibles;
- (d) les programmes logiciels;
- (e) les fournitures et articles de consommation (comprenant mais pas limités aux lampes, encre, papier, film, tirages, négatifs, câbles et piles/batteries); et/ou
- (f) les Produits qui ne comportent pas de numéro de série Olympus enregistré et placé légalement, sauf si c'est un modèle sur lequel Olympus ne place pas et n'enregistre pas de numéros de série.

SAUF POUR LA GARANTIE LIMITÉE INDICUÉE CI-DESSUS, OLYMPUS NE FAIT PAS ET DÉNIE TOUTE AUTRE REPRESENTATION, ASSURANCE, CONDITION ET GARANTIE CONCERNANT LES PRODUITS, DIRECTE OU INDIRECTE, EXPRESSE OU IMPLICITE OU RÉSULTANT DE TOUT DÉCRET, ORDONNANCE, USAGE COMMERCIAL OU AUTRE, COMPRENANT MAIS SANS S'Y LIMITER TOUTE GARANTIE OU REPRESENTATION EN CE QUI CONCERNE LA CONVENANCE, LA DURABILITÉ, LE DESIGN, LE FONCTIONNEMENT, OU L'ÉTAT DES PRODUITS (OU DE TOUTE PARTIE DE CEUX-CI) OU LA COMMERCIALISATION DES PRODUITS OU LEUR ADAPTATION À DES FINS PARTICULIERS, OU RELATIF À LA VIOLATION DE TOUT BREVET, COPYRIGHT, OU AUTRE DROIT DE PROPRIÉTÉ UTILISÉ OU INCLUS.

SI DES GARANTIES IMPLICITES S'APPLIQUENT CONFORMÉMENT À LA LÉGISLATION EN VIGUEUR, ELLES SONT LIMITÉES EN DURÉE À LA LONGUEUR DE CETTE GARANTIE LIMITÉE.

CERTAINS ÉTATS PEUVENT NE PAS RECONNAÎTRE UN REFUS OU UNE LIMITATION DE GARANTIE ET/OU UNE LIMITATION DE RESPONSABILITÉ AINSI LES EXCLUSIONS ET REFUS PRÉCÉDENTS PEUVENT NE PAS S'APPLIQUER. LE CLIENT PEUT ÉGALEMENT AVOIR DES DROITS ET RECOURS DIFFÉRENTS ET/OU SUPPLÉMENTAIRES QUI VARIENT D'UN ÉTAT À L'AUTRE.

LE CLIENT RECONNAÎT ET ACCEPTE QUE OLYMPUS NE SOIT PAS RESPONSABLE POUR TOUT DOMMAGE QUE LE CLIENT PEUT EN COURIR D'UNE LIVRAISON RETARDÉE, D'UNE PANNE DE PRODUIT, DU DESIGN DU PRODUIT, D'UNE SÉLECTION OU D'UNE PRODUCTION, D'UNE PERTE OU DÉGRADATION D'IMAGE OU DE DONNÉES OU DE TOUTE AUTRE CAUSE, QUE LA RESPONSABILITÉ SOIT STIPULÉE PAR CONTRAT, EN RESPONSABILITÉ CIVIQUE (COMPRENANT LA NÉGLIGENCE ET LA FAUTE PROPRE AU PRODUIT) OU AUTRE. EN AUCUN CAS OLYMPUS NE SERA RESPONSABLE DE TOUT DOMMAGE INDIRECT, ACCIDENTEL, ACCESSOIRE OU SPÉCIAL DE TOUTE SORTE (Y COMPRIS DE FAÇON NON LIMITATIVE LES PERTES DE BÉNÉFICES OU D'UTILISATION), MÊME SI OLYMPUS A ÉTÉ OU DEVAIT ÊTRE INFORMÉ DE LA POSSIBILITÉ D'UN TEL DOMMAGE OU D'UNE PERTE POTENTIELLE.

Des représentations et garanties faites par toute personne, comprenant mais sans se limiter aux revendeurs, représentants ou agents de Olympus, qui sont incohérentes ou en contradiction avec ou en addition aux termes de cette garantie limitée, ne seront pas reconnues par Olympus sauf si elles sont écrites et approuvées par un officier Olympus expressément autorisé.

Cette garantie limitée est la formulation complète et exclusive de garantie que Olympus accepte de fournir à propos des Produits et elle se substituera à tous les accords, compromis, propositions et communications oraux ou écrits précédents ou simultanés concernant le sujet.

Cette garantie limitée est exclusivement au bénéfice du client original et ne peut pas être transférée ni conférée.

QUE FAIRE QUAND UN DÉPANNAGE EST NÉCESSAIRE

Le client doit transférer toute image ou d'autres données sauvegardées sur un Produit sur un autre support de stockage d'image ou de données et/ou retirer tout film du Produit avant d'envoyer le Produit à Olympus pour la réparation.

EN AUCUN CAS OLYMPUS NE SERA RESPONSABLE POUR SAUVEGARDER, CONSERVER OU MAINTENIR TOUTE IMAGE OU DONNÉE SAUVEGARDÉE SUR UN PRODUIT REÇU POUR UNE RÉPARATION OU SUR TOUT FILM CONTENU DANS UN PRODUIT REÇU POUR UNE RÉPARATION. NI OLYMPUS NE SERA RESPONSABLE POUR DES DOMMAGES DANS LE CAS OÙ DES IMAGES OU DES DONNÉES SONT PERDUES OU ALTÉRÉES PENDANT LA RÉPARATION (Y COMPRIS DE FAÇON NON LIMITATIVE, LES DOMMAGES DIRECTS, INDIRECTS, ACCIDENTELS, ACCESSOIRES OU SPÉCIAUX, LES PERTES DE BÉNÉFICES OU D'UTILISATION), MÊME SI OLYMPUS A ÉTÉ OU DEVAIT ÊTRE INFORMÉ DE LA POSSIBILITÉ D'UNE TELLE PERTE OU ALTÉRIER POTENTIELLE.

Emballer soigneusement le Produit en utilisant suffisamment de matériau de protection pour prévenir de dommage en transit et remettez-le au revendeur Olympus agréé qui vous a vendu le Produit ou envoyez-le, frais de transport payé et assuré, à un des Centres de Service Olympus.

En retournant des Produits pour une réparation, votre paquet doit contenir ce qui suit:

- 1 Facture montrant la date et le lieu d'achat.
- 2 Copie de cette garantie limitée **portant le numéro de série du Produit correspondant au numéro de série sur le Produit** (sauf si c'est un modèle sur lequel en général Olympus ne place pas et n'enregistre pas de numéros de série).
- 3 Une description détaillée du problème.
- 4 Exemples de tirages, de négatifs, de tirages numériques (ou de fichiers sur disque) si disponibles et en rapport avec le problème.

Lorsque la réparation est terminée, le Produit vous sera renvoyé en port payé.

OU ENVOYER UN PRODUIT POUR UN DÉPANNAGE

Voir "GARANTIE INTERNATIONALE" pour le centre de service le plus proche.

SERVICE DE GARANTIE INTERNATIONALE

Le service de garantie internationale est disponible sous cette garantie.

Pour les utilisateurs en Europe



Le symbole "CE" indique que ce produit est conforme aux normes européennes en matière de sécurité, de santé, d'environnement et de protection du consommateur. Les appareils photo marqués "CE" sont prévus pour la vente en Europe.

Par la présente, Olympus Imaging Corp. et Olympus Europa SE & Co. KG déclarent que ce STYLUS 1 est en conformité avec les exigences essentielles et autres dispositions pertinentes de la Directive 1999/5/CE.

Pour en savoir plus, visitez : <http://olympus-europa.com/>



Le symbole [poubelle sur roue barrée d'une croix WEEE annexe IV] indique une collecte séparée des déchets d'équipements électriques et électroniques dans les pays de l'UE.

Veillez ne pas jeter l'équipement dans les ordures domestiques.

À utiliser pour la mise en rebut de ces types d'équipements conformément aux systèmes de traitement et de collecte disponibles dans votre pays.



Ce symbole [Poubelle rayée conformément à la directive annexe 2006/66/EC annexe II] indique que la collecte des batteries usagées se fait séparément dans les pays UE.

Veillez ne pas jeter les batteries dans les ordures ménagères.

Veillez utiliser les systèmes de collection disponibles dans votre pays pour l'enlèvement des batteries usagées.

Conditions d'obtention de la Garantie

- 1 Si le produit s'avère défectueux malgré une manipulation correcte (conforme au mode d'emploi fourni) pendant la période de garantie nationale applicable et si le produit a été acheté auprès d'un distributeur Olympus agréé au sein du secteur d'activité de Olympus Europa SE & Co. KG indiqué sur le site Internet: <http://www.olympus.com>, ce produit sera réparé ou remplacé, au choix d'Olympus, gratuitement. Pour toute réclamation sous garantie, le client doit apporter le produit avant la fin de la période de garantie nationale applicable au revendeur auquel il a acheté le produit ou à tout autre centre de service après-vente agréé Olympus dans le secteur d'activité de Olympus Europa SE & Co. KG indiqué sur le site Internet: <http://www.olympus.com>. Pendant la période d'un an de la garantie internationale, le client peut retourner le produit à n'importe quel centre de service après-vente Olympus. Veillez noter que de tels centres de service après-vente Olympus n'existent pas dans certains pays.
- 2 Le client est responsable des risques liés à l'acheminement du produit jusqu'à un distributeur Olympus ou un centre de service après-vente Olympus, tous les frais de transport étant à sa charge.

Conditions d'obtention de la garantie

- 1 "OLYMPUS IMAGING CORP." accorde une Garantie Internationale d'un an. Cette garantie internationale doit être présentée à un service de réparation agréé Olympus avant qu'une quelconque réparation puisse être réalisée dans les conditions de cette garantie. Cette Garantie n'est valide que si le certificat de garantie et la preuve d'achat sont présentés au service de réparation Olympus. Notez que cette Garantie s'ajoute aux droits légaux du consommateur conformément à la législation nationale applicable qui régit la vente des biens de consommation mentionnés plus haut et ne les affecte en aucune manière.
- 2 Cette Garantie ne couvre pas les dommages suivants dont les frais de réparation sont à la charge du client, même en cas de défaillances survenant pendant la période de Garantie mentionnée ci-dessus.
 - a. tout dommage résultant d'une manipulation non conforme (contraire aux instructions du mode d'emploi)
 - b. tout dommage résultant d'une réparation, d'une modification, d'un nettoyage, etc., non effectué par Olympus ou un centre de service après-vente Olympus.
 - c. tout dommage causé par un transport non conforme, une chute, un choc, etc. après achat du produit.
 - d. tout défaut ou dommage résultant d'un incendie, d'un tremblement de terre, d'une inondation, de la foudre ou d'autres catastrophes naturelles, de la pollution, d'une variation de la source de tension électrique.
 - e. tout dommage résultant d'un stockage non conforme ou négligent (températures excessives, humidité excessive, proximité d'insecticides tels que naphthaline ou produits chimiques nocifs, etc.), d'un entretien non conforme, etc.
 - f. tout dommage résultant de piles usagées, etc.
 - g. tout dommage causé par l'intrusion de sable, boue, etc. à l'intérieur de l'appareil.
 - h. non présentation du certificat de Garantie avec le produit.
 - i. modifications apportées au présent certificat de Garantie concernant l'année, le mois et le jour de l'achat, les noms du client et du revendeur, le numéro de série, etc.
 - j. non présentation d'un justificatif d'achat en même temps que le présent certificat de Garantie.
- 3 Cette Garantie concerne uniquement le produit lui-même ; la Garantie ne couvre pas les accessoires tels que le sac de transport, la bandoulière, le couvercle d'objectif et les piles.
- 4 La seule responsabilité d'Olympus dans le cadre de cette Garantie se limite à la réparation ou au remplacement du produit. Toute responsabilité pour perte ou dommage indirect ou accessoire de quelque nature que ce soit supporté par le client à cause d'un défaut du produit est exclue, notamment en cas de perte ou dommage causé à des objectifs, films, autres matériels ou accessoires utilisés avec le produit ou de perte financière quelconque résultant d'un retard en réparation ou de la perte de données. La présente disposition ne déroge pas à la législation contraignante en vigueur.

Remarques sur l'établissement du certificat de Garantie

- 1 Cette Garantie ne sera valide que si le certificat de Garantie est dûment complété par Olympus ou un revendeur agréé et si d'autres documents contiennent une justification suffisante. Par conséquent, veuillez vous assurer que votre nom, le nom du revendeur, le numéro de série et la date d'achat (année, mois, jour) figurent intégralement et lisiblement sur le certificat de garantie et que le contrat d'achat original ou le justificatif d'achat (indiquant le nom et l'adresse du revendeur, la date d'achat et la désignation du produit) est joint au présent certificat de Garantie. Olympus se réserve le droit de refuser une prestation de service après-vente gratuite si les informations portées sur le certificat de Garantie sont incomplètes ou illisibles ou si les documents mentionnés précédemment ne sont pas joints.
- 2 Ce certificat de Garantie ne sera pas remplacé, aussi conservez-le avec le plus grand soin.
- * Veuillez vous reporter au site Web: <http://www.olympus.com> pour connaître la liste du réseau international des centres de service agréés Olympus.

Marques déposées

- Microsoft et Windows sont des marques de la société Microsoft Corporation.
- Macintosh est une marque de Apple Inc.
- Le logo SDXC est une marque de commerce de SD-3C, LLC.
- Eye-Fi est une marque déposée de Eye-Fi, Inc.
- Wi-Fi est une marque déposée de la Wi-Fi Alliance.
- Le logo Wi-Fi CERTIFIED est une marque de certification de la Wi-Fi Alliance.
- Powered by ARCSOFT.
- La fonction "Shadow Adjustment Technology" (technologie d'ajustement des ombres) contient des technologies brevetées par Apical Limited.
- Tous les autres noms de sociétés et appellations de produits sont des marques, déposées ou non, des propriétaires respectifs.



THIS PRODUCT IS LICENSED UNDER THE AVC PATENT PORTFOLIO LICENSE FOR THE PERSONAL AND NONCOMMERCIAL USE OF A CONSUMER TO (i) ENCODE VIDEO IN COMPLIANCE WITH THE AVC STANDARD ("AVC VIDEO") AND/OR (ii) DECODE AVC VIDEO THAT WAS ENCODED BY A CONSUMER ENGAGED IN A PERSONAL AND NON-COMMERCIAL ACTIVITY AND/OR WAS OBTAINED FROM A VIDEO PROVIDER LICENSED TO PROVIDE AVC VIDEO. NO LICENSE IS GRANTED OR SHALL BE IMPLIED FOR ANY OTHER USE. ADDITIONAL INFORMATION MAY BE OBTAINED FROM MPEG LA, L.L.C. SEE [HTTP://WWW.MPEGLA.COM](http://WWW.MPEGLA.COM)

Le logiciel compris dans cet appareil photo peut inclure des logiciels tiers. Tout logiciel tiers est soumis aux termes et conditions imposés par les détenteurs des droits ou de licences de ces produits, selon lesquels il vous a été fourni. Ces termes, ainsi que d'autres notices relatives aux produits logiciels tiers, sont disponibles dans le fichier PDF compris sur le CD-ROM fourni, ou sur le site <http://www.olympus.co.jp/en/support/imsj/digicamera/download/notice/notice.cfm>

- Les normes pour les systèmes de fichiers d'appareil photo indiquées dans ce manuel sont les normes "Design rule for Camera File system/DCF" stipulées par l'association JEITA (Japan Electronics and Information Technology Industries Association).

OLYMPUS

<http://www.olympus.com/>

OLYMPUS IMAGING AMERICA INC.

3500 Corporate Parkway, P.O. Box 610, Center Valley, PA 18034-0610, États-Unis Tel. 484-896-5000

Support technique (États-Unis)

Aide en ligne 24/24h, 7/7 jours : <http://www.olympusamerica.com/support>

Ligne téléphonique de support : Tél. 1-888-553-4448 (appel gratuit)

Notre support technique téléphonique est ouvert de 9 à 21 heures (du lundi au vendredi) ET

<http://olympusamerica.com/contactus>

Les mises à jour du logiciel Olympus sont disponibles à l'adresse suivante :

<http://www.olympusamerica.com/digital>

OLYMPUS EUROPA SE & CO. KG

Locaux : Division des produits de consommation
Wendenstrasse 14-18, 20097 Hamburg, Allemagne
Tél. : +49 40-23 77 3-0 / Fax : +49 40-23 07 61

Livraisons de marchandises : Modul H, Willi-Bleicher Str. 36, 52353 Düren, Allemagne

Adresse postale : Postfach 10 49 08, 20034 Hamburg, Allemagne

Support technique européen :

Visitez notre site à l'adresse <http://www.olympus-europa.com>

ou appelez le NUMÉRO D'APPEL GRATUIT * : **00800 - 67 10 83 00**

pour l'Autriche, la Belgique, République tchèque, le Danemark, la Finlande, la France, l'Allemagne, le Luxembourg, les Pays-Bas, la Norvège, le Portugal, la Russie, l'Espagne, la Suède, la Suisse, le Royaume-Uni

* Notez que certains opérateurs de services de téléphonie (mobile) n'autorisent pas l'accès ou exigent un préfixe supplémentaire pour les numéros commençant par +800.

Pour tous les pays européens non mentionnés ou si vous ne pouvez pas obtenir la communication avec le numéro ci-dessus, appelez l'un des numéros suivants

NUMÉROS D'APPEL PAYANTS : **+49 40 - 237 73 899**