

# **OLYMPUS**<sup>®</sup>

APPAREIL PHOTO NUMÉRIQUE

## *FE-5030/FE-4030/X-960*

### **Manuel d'instructions**

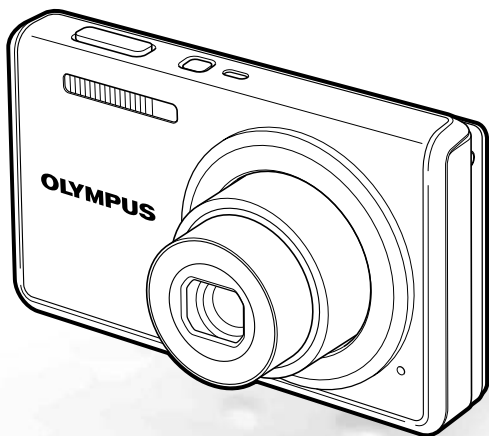

- Nous vous remercions d'avoir acheté un appareil photo numérique Olympus. Avant de commencer à utiliser votre nouvel appareil photo, veuillez lire attentivement ces instructions afin d'optimiser ses performances et sa durée de vie. Conservez ce manuel dans un endroit sûr pour pouvoir vous y référer ultérieurement.
- Nous vous recommandons de prendre des photos-test pour vous habituer à votre appareil avant de commencer à prendre de vraies photos.
- En vue de l'amélioration constante de nos produits, Olympus se réserve le droit d'actualiser ou de modifier les informations contenues dans ce manuel.
- Les captures d'écran et les illustrations de l'appareil photo présentées dans ce manuel ont été réalisées au cours des phases de développement et peuvent ne pas correspondre au produit réel. Sauf si spécifié diversement, les explications portant sur les illustrations ci-dessous se réfèrent au modèle FE-4030.

# Étape 1

## Vérifier le contenu de la boîte



Appareil photo numérique



Courroie



Batterie lithium-ion LI-42B



ou



Adaptateur secteur USB F-2AC



Câble USB



Câble AV



ib CD-ROM

Autres accessoires non illustrés : Manuel d'instructions (ce manuel), carte de garantie.  
Le contenu est susceptible de varier en fonction du lieu d'achat.

# Étape 2

## Préparer l'appareil photo

"Préparer l'appareil photo" (p. 10)

# Étape 3

## Prendre des photos et afficher les photos

"Prise de vue, affichage et effacement" (p. 14)

# Étape 4

## Utiliser l'appareil photo

"Paramètres de l'appareil photo" (p. 3)

# Étape 5

## Imprimer

"Impression directe (PictBridge)" (p. 37)  
"Réservations d'impression (DPOF)" (p. 40)

## Contenu



- **Nomenclature des pièces** ..... 6
- **Préparer l'appareil photo** ..... 10
- **Prise de vue, affichage et effacement** ..... 14
- **Utiliser les modes prise de vue** .... 20
- **Utiliser les fonctions de prise de vue** ..... 23
- **Menus des fonctions de prise de vue** ..... 27
- **Menus des fonctions d'affichage, d'édition et d'impression** ..... 30
- **Menus des autres réglages d'appareil photo** ..... 32
- **Imprimer** ..... 37
- **Conseils d'utilisation** ..... 42
- **Appendice** ..... 46

# Paramètres de l'appareil photo

## Utiliser les touches directes





Avec les touches directes vous pouvez accéder aux fonctions de prise de vue les plus souvent utilisées.

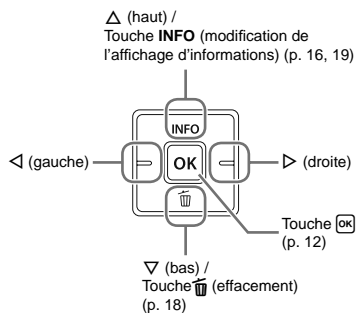

- Déclencheur (p. 14)
- Touches de zoom (p. 16)
- Touche  (bascule entre la prise de vue et l'affichage) (p. 15)
- Touche **MENU** (p. 4)
- Touche  (guide de menu) (p. 19)

### Molette de défilement



Les symboles     affichés pour les sélections d'images et les réglages signalent qu'il faut utiliser la molette de défilement.



## Utiliser le menu

Utilisez le menu pour modifier les paramètres de l'appareil comme le mode prise de vue.

Appuyez sur la touche **MENU** pour afficher le menu de fonctions. Le menu de fonctions peut servir à un réglage fréquent des fonctions de prise de vue et d'affichage comme le mode prise de vue.

### Prise de vue

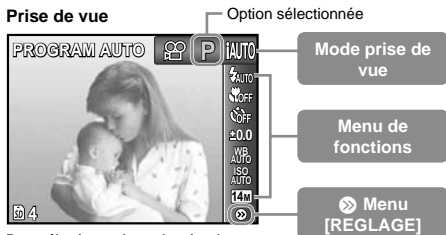

**Pour sélectionner le mode prise de vue**  
Utilisez <|> pour sélectionner un mode prise de vue puis appuyez sur la touche **OK**.

**Pour sélectionner le menu de fonctions**  
Utilisez  $\Delta$   $\nabla$  pour sélectionner un menu et <|> pour sélectionner une option de menu. Appuyez sur la touche **OK** pour régler le menu de fonctions.

### Affichage



Utilisez  $\Delta$   $\nabla$  pour sélectionner un menu puis appuyez sur la touche **OK**.

Depuis le menu [REGLAGE], vous pouvez régler plusieurs fonctions de l'appareil, y compris les fonctions de prise de vue et d'affichage qui ne s'affichent pas dans le menu de fonctions, ainsi que d'autres paramètres comme la date, l'heure et l'affichage sur écran.

#### 1 Sélectionnez [REGLAGE] puis appuyez sur la touche **OK**.

- Le menu [REGLAGE] s'affiche.

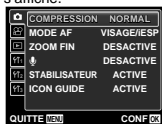

#### 4 Utilisez $\Delta$ $\nabla$ pour sélectionner le sous-menu souhaité 2 puis appuyez sur la touche **OK**.

- Une fois le réglage effectué, l'affichage revient à l'écran précédent.

⚠ Il peut y avoir des opérations supplémentaires. "Réglages de menu" (p. 27 à 36)

#### 2 Appuyez sur <|> pour mettre les onglets de page en surbrillance. Utilisez $\Delta$ $\nabla$ pour sélectionner la page souhaitée puis appuyez sur $\Delta$ .

Onglet de page



Sous-menu 1



#### 5 Appuyez sur la touche **MENU** pour terminer le réglage.

- Certaines fonctions ne peuvent pas être utilisées avec certains modes prise de vue. Dans de tels cas, le message suivant s'affiche après le réglage.

#### 3 Utilisez $\Delta$ $\nabla$ pour sélectionner le sous-menu souhaité 1 puis appuyez sur la touche **OK**.



Sous-menu 2

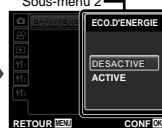

# Index de menus

## Menus des fonctions de prise de vue

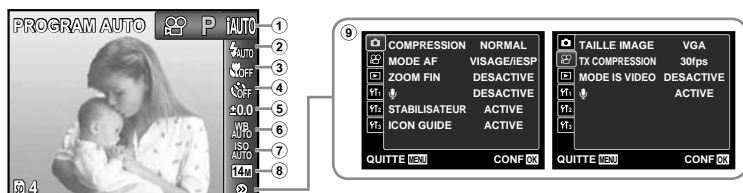

- |   |  |   |
|---|--|---|
| <p>① Mode prise de vue<br/> <b>P</b> (PROGRAM AUTO) ..... p. 14<br/> <b>iAUTO</b> (iAUTO) ..... p. 20<br/>  (MODE DIS)<sup>1</sup> ..... p. 20<br/> <b>SCN</b> (MODE SCENE) ..... p. 20<br/> <b>MAGIC</b> (FILTRE MAGIQUE) ... p. 21<br/>  (PANORAMIQUE) ..... p. 22<br/>  (MOVIE) ..... p. 15</p> <p>② Flash ..... p. 23<br/>         ③ Gros plan ..... p. 23<br/>         ④ Retardateur ..... p. 24</p> | <p>⑤ Compensation<br/>         d'exposition ..... p. 24<br/>         ⑥ Balance des blancs ..... p. 25<br/>         ⑦ ISO ..... p. 25<br/>         ⑧ Taille d'image (Images fixes)<br/>         ..... p. 26</p> <p>⑨  (REGLAGE) ►<br/>  (Prise de vue)/ (Vidéos)<br/>         TAILLE IMAGE (Vidéos) .... p. 27<br/>         COMPRESSION (Images fixes)<br/>         ..... p. 27</p> | <p>TX COMPRESSION<br/>         (Vidéos) ..... p. 27<br/>         MODE AF ..... p. 28<br/>         ZOOM FIN ..... p. 28<br/>         STABILISATEUR (Images<br/>         fixes)<sup>2</sup>/MODE IS VIDEO<br/>         (Vidéos) ..... p. 28<br/>  (Images fixes) ..... p. 29<br/>  (Vidéos) ..... p. 29<br/>         ICON GUIDE ..... p. 29</p> |
|---|--|---|

<sup>1</sup> Disponible pour le FE-4030 uniquement.  
<sup>2</sup> Disponible pour le FE-5030/X-960 uniquement.

## Menus des fonctions d'affichage, d'édition et d'impression

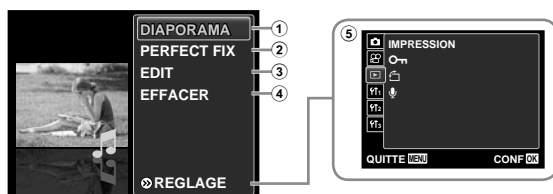

- |  |  |
|--|--|
| <p>① DIAPORAMA ..... p. 30<br/>         ② PERFECT FIX ..... p. 30<br/>         ③ EDIT ..... p. 30<br/>         ④ EFFACER ..... p. 30</p> | <p>⑤  (REGLAGE) ►  (Affichage)<br/>         IMPRESSION ..... p. 31<br/>  (Protéger) ..... p. 31<br/>  (Pivoter) ..... p. 31<br/>  (Ajouter du son aux images fixes)<br/>         ..... p. 31</p> |
|--|--|

## Menus des autres réglages d'appareil photo

- |  |   |  |
|--|---|--|
| <p>①  REINITIALI<br/>         ②  CONNEXION USB NORMAL<br/>         ③  ALLUMAGE NON<br/>         SAUVEGARDE NON</p> | <p>①  (Paramètres 1)<br/>         FORMATER ..... p. 32<br/>         SAUVEGARDER ..... p. 32<br/>  (Langue) ..... p. 32<br/>         REINITIALI ..... p. 32<br/>         CONNEXION USB ..... p. 33<br/>         ALLUMAGE ..... p. 33<br/>         SAUVEGARDE ..... p. 33</p> | <p>②  (Paramètres 2)<br/>         CONFIG ON ..... p. 33<br/>         REGLAGE SON ..... p. 34<br/>         PIXEL MAPPING ..... p. 34<br/>  (Écran) ..... p. 34<br/>  (Date/heure) ..... p. 34<br/>         FUSEAU HORAIRE ..... p. 35<br/>         SORTIE VIDEO ..... p. 35</p> <p>③  (Paramètres 3)<br/>         ECO.D'ENERGIE ..... p. 36</p> |
|--|---|--|



# Nomenclature des pièces

## Appareil photo

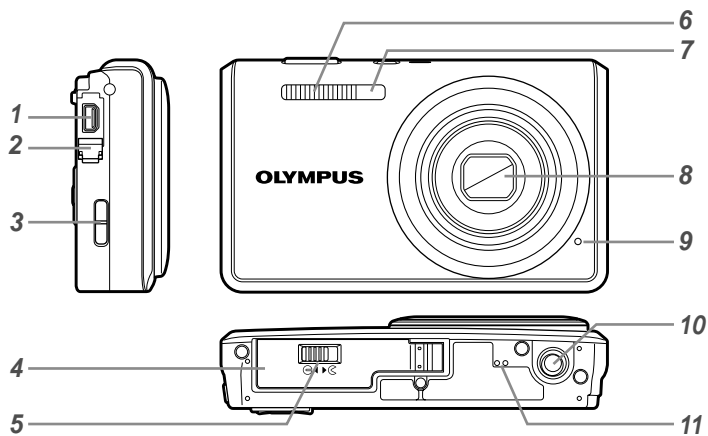

FE-5030/X-960

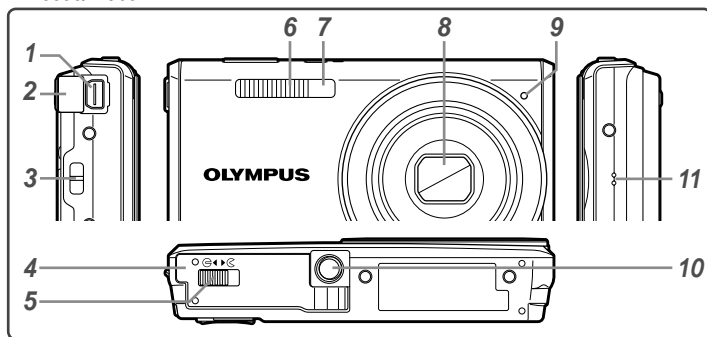

- |   |   |                   |    |                             |           |
|---|---|-------------------|----|-----------------------------|-----------|
| 1 | Connecteur multiple ....                                | p. 11, 12, 35, 37 | 6  | Flash .....                 | p. 23     |
| 2 | Couvercle du connecteur<br>.....                        | p. 11, 12, 35, 37 | 7  | Voyant du retardateur ..... | p. 24     |
| 3 | Ceillet de courroie .....                               | p. 7              | 8  | Objectif.....               | p. 46, 59 |
| 4 | Couvercle du compartiment de la<br>batterie/carte ..... | p. 10             | 9  | Microphone .....            | p. 29, 31 |
| 5 | Verrou du compartiment de la<br>batterie/carte .....    | p. 10             | 10 | Embase filetée pour trépied |           |
|   |   |                   | 11 | Haut-parleur                |           |

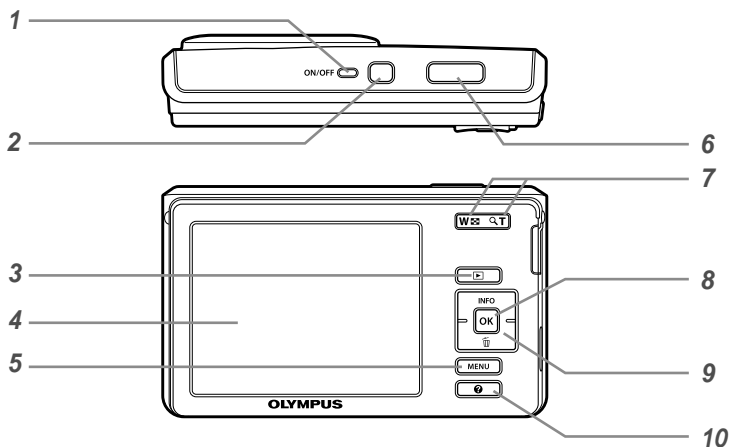

- |   |   |           |    |   |           |
|---|---|-----------|----|---|-----------|
| 1 | Voyant.....   | p. 11, 12 | 8  | Touche <b>OK</b> (OK) .....   | p. 3, 12  |
| 2 | Touche <b>ON/OFF</b> .....  | p. 12, 14 | 9  | Molette de défilement .....   | p. 3      |
| 3 | Touche <b>▶</b> (bascule entre la prise de vue et l'affichage)..... | p. 15     |    | Touche <b>INFO</b> (modification de l'affichage d'informations) ..... | p. 16, 19 |
| 4 | Écran ACL.....  | p. 14, 42 |    | Touche <b>🗑</b> (effacement) .....                                    | p. 18     |
| 5 | Touche <b>MENU</b> .....  | p. 4      | 10 | Touche <b>?</b> (guide de menu) .....                                 | p. 19     |
| 6 | Déclencheur.....  | p. 14     |    |   |           |
| 7 | Touches de zoom.....  | p. 16     |    |   |           |

### Fixer la courroie

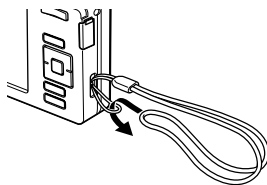

Tendez la courroie afin qu'elle ne soit pas relâchée.

## Affichage du mode prise de vue

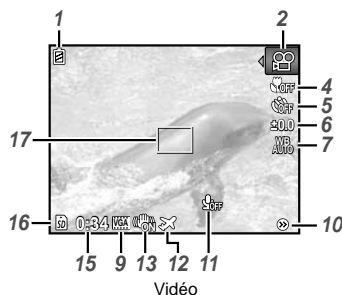
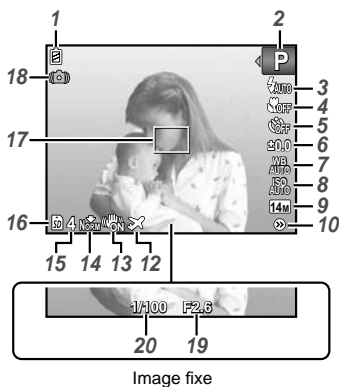

- |  |   |
|--|---|
| <p><b>1</b> Vérification de la batterie ..... p. 12</p> <p><b>2</b> Mode prise de vue ..... p. 14, 20</p> <p><b>3</b> Flash ..... p. 23</p> <p>Flash en attente/<br/>chargement du flash ..... p. 42</p> <p><b>4</b> Gros plan ..... p. 23</p> <p><b>5</b> Retardateur ..... p. 24</p> <p><b>6</b> Compensation d'exposition ..... p. 24</p> <p><b>7</b> Balance des blancs ..... p. 25</p> <p><b>8</b> ISO ..... p. 25</p> <p><b>9</b> Taille d'image ..... p. 26, 27</p> <p><b>10</b> Menu [REGLAGE] ..... p. 4, 5</p> <p><b>11</b> Enregistrer avec le son (vidéos) ... p. 29</p> <p><b>12</b> Fuseau horaire ..... p. 35</p> | <p><b>13</b> Stabilisation d'image (images fixes)<sup>1)</sup>/<br/>Stabilisation d'image numérique<br/>(vidéos) ..... p. 28</p> <p><b>14</b> Compression (images fixes) ..... p. 27</p> <p><b>15</b> Nombre de photos pouvant être<br/>stockées (images fixes) ..... p. 14</p> <p>Durée d'enregistrement continue<br/>(vidéos) ..... p. 15</p> <p><b>16</b> Mémoire actuelle ..... p. 48</p> <p><b>17</b> Repère de mise au point automatique<br/>(AF) ..... p. 14</p> <p><b>18</b> Avertissement de bougé ..... -</p> <p><b>19</b> Valeur d'ouverture ..... p. 14</p> <p><b>20</b> Vitesse d'obturation ..... p. 14</p> |
|--|---|

<sup>1)</sup> Disponible pour le FE-5030/X-960 uniquement.



## Affichage du mode d'affichage

### • Affichage normal

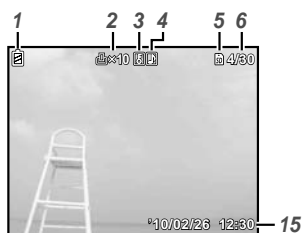
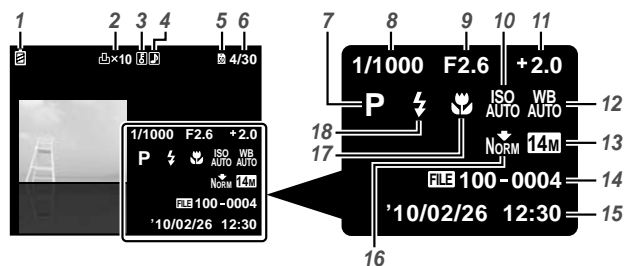

Image fixe



Vidéo

### • Affichage détaillé



1	Vérification de la batterie .....	p. 12	9	Valeur d'ouverture.....	p. 14
2	Réservations d'impression/ nombre de tirages .....	p. 40/p. 39	10	ISO.....	p. 25
3	Protéger .....	p. 31	11	Compensation d'exposition.....	p. 24
4	Enregistrement du son.....	p. 29, 31	12	Balance des blancs.....	p. 25
5	Mémoire actuelle.....	p. 48	13	Taille d'image .....	p. 26, 27
6	Nombre de photos/nombre total d'images (images fixes) .....	p. 16	14	Numéro de fichier.....	-
	Durée écoulée/durée d'enregistrement totale (vidéos) .....	p. 17	15	Date et heure .....	p. 12
7	Mode prise de vue .....	p. 14, 20	16	Compression (images fixes) .....	p. 27
8	Vitesse d'obturation .....	p. 14		Fréquence d'images (vidéos).....	p. 27
			17	Gros plan .....	p. 23
			18	Flash .....	p. 23

# Préparer l'appareil photo

## Insertion de la batterie et de la carte mémoire SD/SDHC (vendue séparément)

- ❗ Utilisez toujours des cartes mémoire SD/SDHC avec cet appareil. N'insérez pas d'autres types de carte mémoire.

### 1 Verrou du compartiment de la batterie/carte

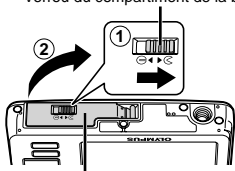

Couvercle du compartiment de la batterie/carte

### 2 FE-4030

### FE-5030/X-960

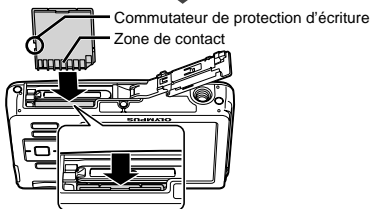
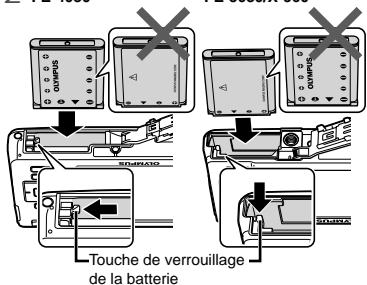

- ❗ Insérez d'abord la batterie par le côté qui porte l'indication ▼, avec les indications ⚡ (FE-4030)/⚡ (FE-5030/X-960) orientées vers la touche de verrouillage de la batterie. La batterie risque de chauffer ou d'exploser si son revêtement extérieur est abîmé (rayures, etc.).

- ❗ Insérez la batterie tout en faisant glisser la touche de verrouillage de la batterie dans le sens de la flèche.
- ❗ Faites glisser la touche de verrouillage de la batterie dans le sens de la flèche pour déverrouiller, puis retirez la batterie.
- ❗ Eteignez l'appareil photo avant d'ouvrir le couvercle du compartiment de la batterie/carte.
- ❗ Lors de l'utilisation de l'appareil photo, n'oubliez pas de fermer le couvercle du compartiment de la batterie/carte.
- ❗ Insérez la carte bien droit jusqu'à ce qu'elle se mette en place avec un léger bruit sec.
- ❗ Ne touchez pas la zone de contact avec les mains.

### 3

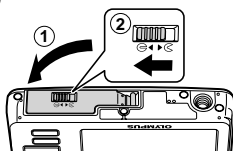

- ❗ Cet appareil photo permet à l'utilisateur de capturer des images à l'aide de la mémoire interne, même quand aucune carte SD/SDHC (vendue séparément) n'est insérée. "Utilisation d'une carte mémoire SD/SDHC" (p. 47)
- ❗ "Nombre de photos pouvant être stockées (images fixes)/Durée d'enregistrement continue (vidéos) dans la mémoire interne et la carte SD/SDHC" (p. 49)

## Pour retirer la carte mémoire SD/SDHC

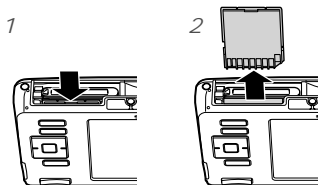

- ❗ Enfoncez la carte jusqu'à ce qu'elle émette un léger bruit sec et sorte légèrement, puis saisissez-la pour l'enlever.

## Charge de la batterie et installation du logiciel fourni (ib)

Après avoir vérifié les exigences de système, suivez les instructions ci-dessous pour connecter l'appareil photo à un ordinateur, charger la batterie, et installez le logiciel d'ordinateur fourni (ib).

### Configuration système requise

Windows XP (Service Pack 2 ou ultérieur)/  
Windows Vista/Windows 7

- ❗ Si votre système ne répond pas aux exigences requises ou si vous n'utilisez pas un ordinateur, chargez la batterie au moyen de l'adaptateur secteur USB fourni. "Chargement de la batterie avec l'adaptateur secteur USB fourni" (p. 12)

### Connexion de l'appareil photo

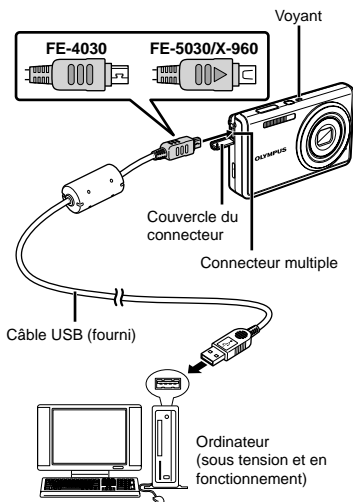

### Charge de la batterie de l'appareil photo

Vous pouvez charger la batterie de l'appareil photo pendant la connexion de cet appareil à un ordinateur.

- Le voyant s'allume pendant la charge et s'éteint lorsque la charge est complète.
- ❗ La charge prend jusqu'à 3 heures.
- ❗ Si le voyant ne s'allume pas, l'appareil n'est pas correctement connecté, ou la batterie, l'appareil photo ou le câble USB est endommagé.

### Installation du logiciel d'ordinateur (ib)

- ❗ Pour plus d'informations sur l'utilisation du logiciel d'ordinateur (ib), consultez l'aide en ligne du logiciel.

## 1 Insérez le CD fourni dans un lecteur de CD-ROM.

- Un écran de démarrage s'affiche sur le moniteur de l'ordinateur.
- ❗ Si la fenêtre de configuration ne s'affiche pas, sélectionnez "Poste de travail" (Windows XP) ou "Ordinateur" (Windows Vista/Windows 7) depuis le menu Démarrer. Faites un double-clic sur l'icône du lecteur de CD-ROM pour ouvrir la fenêtre de configuration du CD puis double-cliquez sur "CameraInitialSetup.exe".

## 2 Connectez l'appareil photo à l'ordinateur.

- ❗ Si rien ne s'affiche sur l'écran ACL de l'appareil photo lors de la connexion de cet appareil, la batterie peut être épuisée. Laissez l'appareil photo connecté à l'ordinateur jusqu'à la charge complète de la batterie, puis déconnectez et reconnectez l'appareil photo.

## 3 Suivez les instructions à l'écran de l'ordinateur.

## Chargement de la batterie avec l'adaptateur secteur USB fourni

- ❗ L'adaptateur secteur USB F-2AC fourni (avec câble d'alimentation secteur ou de type enfichable ; appelé ci-après adaptateur secteur) varie suivant la région où l'appareil photo est acheté. Si vous avez reçu un adaptateur secteur de type enfichable, branchez-le directement sur une prise de courant.
- ❗ L'adaptateur secteur fourni est conçu exclusivement pour la charge. Assurez-vous qu'aucune opération telle que la prise de vue et l'affichage d'image n'est exécutée pendant que l'adaptateur secteur est connecté à l'appareil photo.

### Exemple : Adaptateur secteur avec câble d'alimentation

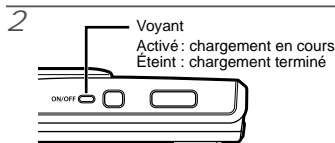
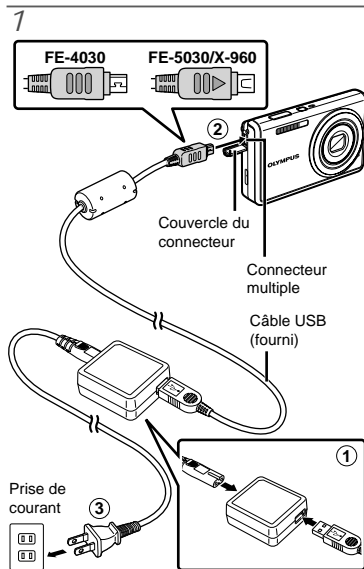

- ❗ La batterie n'est pas entièrement chargée lors de l'achat. Avant l'utilisation, vous devez charger la batterie jusqu'à ce que l'indicateur de charge s'éteigne (3 heures maximum).

- ❗ Si le voyant ne s'allume pas, l'appareil n'est pas correctement connecté, ou la batterie, l'appareil photo ou l'adaptateur secteur est endommagé.
- ❗ Pour plus de détails sur la batterie et l'adaptateur secteur, voir "Batterie et adaptateur secteur (fournis)" (p. 46).
- ❗ Vous pouvez charger la batterie de pendant la connexion de cet appareil à un ordinateur. La durée de la charge dépend de la performance d'un ordinateur. (Dans certains cas cela peut prendre environ 10 heures.)

### Quand faut-il charger les batteries ?

Chargez la batterie quand le message d'erreur ci-dessous apparaît.

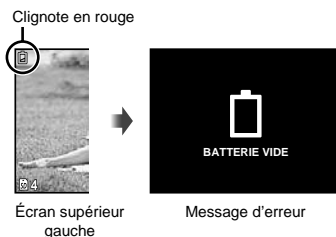

## Guide d'utilisation

Les guides d'utilisation qui s'affichent en bas de l'écran indiquent qu'il faut utiliser la touche **MENU**, la touche **OK** ou les touches de zoom.

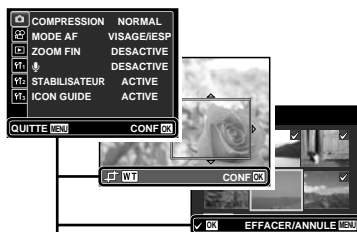

Guide d'utilisation

## Réglage de la date, de l'heure et du fuseau horaire

La date et l'heure que vous réglez ici sont sauvegardées pour les noms de fichier d'image, les impressions de date et autres données.

## 1 Appuyez sur la touche ON/OFF pour allumer l'appareil photo.

- L'écran de réglage de la date et de l'heure s'affiche si ces dernières ne sont pas réglées.

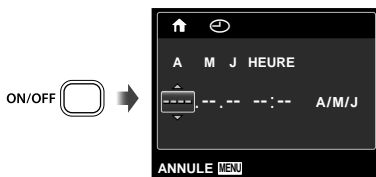

Écran de réglage de la date et de l'heure

## 2 Utilisez $\Delta$ $\nabla$ pour sélectionner l'année sous [A].



## 3 Appuyez sur $\triangleright$ pour sauvegarder le réglage de [A].

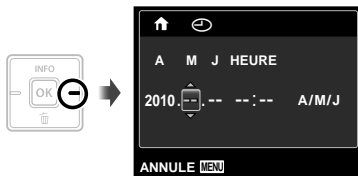

## 4 Tout comme aux étapes 2 et 3, utilisez $\Delta$ $\nabla$ $\triangleleft$ $\triangleright$ et la touche [OK] pour régler [M] (mois), [J] (jour), [HEURE] (heures et minutes) et [A/M/J] (ordre des dates).

- Pour régler l'heure avec plus de précision, appuyez sur la touche [OK] lorsque le signal de temps atteint 00 secondes pendant le réglage des minutes.
- Pour changer la date et l'heure, effectuez le réglage depuis le menu. (Date/heure) (p. 34)

## 5 Utilisez $\triangleleft$ $\triangleright$ pour sélectionner votre propre fuseau horaire, et appuyez sur la touche [OK].

- Utilisez  $\Delta$   $\nabla$  pour activer et désactiver l'heure d'été ((ETE)).



- Vous pouvez utiliser les menus pour changer le fuseau horaire sélectionné. [FUSEAU HORAIRE] (p. 35)

## Changer la langue d'affichage

Vous pouvez sélectionner la langue pour le menu et les messages d'erreur qui s'affichent sur l'écran.

## 1 Affichez le menu [REGLAGE].

- "Utiliser le menu" (p. 4)

## 2 Utilisez $\Delta$ $\nabla$ pour sélectionner l'onglet $\text{Ÿ}$ (Paramètres 1) puis appuyez sur $\triangleright$ .

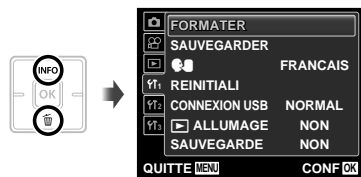

## 3 Utilisez $\Delta$ $\nabla$ pour sélectionner [FRANCAIS], puis appuyez sur la touche [OK].

## 4 Utilisez $\Delta$ $\nabla$ $\triangleleft$ $\triangleright$ pour sélectionner votre langue, puis appuyez sur la touche [OK].

## 5 Appuyez sur la touche MENU.

# Prise de vue, affichage et effacement

*Prendre des photos avec une valeur d'ouverture et une vitesse d'obturation optimales [PROGRAM AUTO]*

Dans ce mode, les paramètres de prise de vue automatique sont activés, mais vous pouvez tout de même d'effectuer des modifications pour une large gamme de fonctions de menu de prise de vue telles que la compensation d'exposition, la balance des blancs, etc. si nécessaire.

## 1 Appuyez sur la touche ON/OFF pour allumer l'appareil photo.

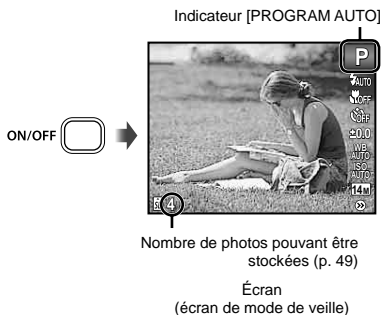

- Si l'indicateur [PROGRAM AUTO] ne s'affiche pas, appuyez sur la touche **MENU** pour afficher le menu de fonctions et réglez le mode prise de vue sur **P**. "Utiliser le menu" (p. 4)

Affichage du mode de prise de vue actuel



- Appuyez de nouveau sur la touche **ON/OFF** pour éteindre l'appareil photo.

## 2 Tenez l'appareil photo et cadrez la photo à prendre.

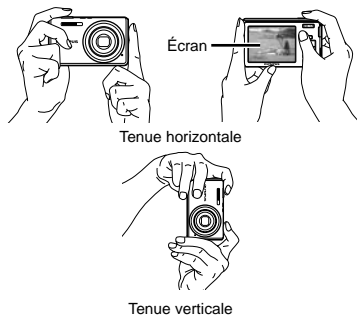

- Lorsque vous tenez l'appareil photo, veillez à ne pas obstruer le flash avec vos doigts, etc.

## 3 Enfoncez le déclencheur à mi-course pour faire la mise au point sur le sujet.

- Une fois la mise au point effectuée sur le sujet, l'appareil verrouille l'exposition (la vitesse d'obturation et la valeur d'ouverture s'affichent) et le repère de mise au point automatique (AF) devient vert.
- Si le repère de mise au point automatique (AF) clignote en rouge, cela signifie que l'appareil photo n'a pas réussi à faire la mise au point. Reprenez la mise au point.

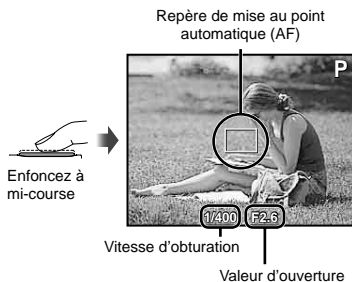

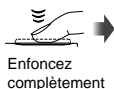

- "Mise au point" (p. 44)

- 4 Pour prendre la photo, enfoncez doucement le déclencheur jusqu'au fond, en prenant soin de ne pas secouer l'appareil photo.



Écran d'aperçu de photo





### Pour afficher les photos pendant la prise de vue

La pression sur la touche  permet d'afficher les photos. Pour revenir au mode prise de vue, appuyez sur la touche  ou enfoncez le déclencheur à mi-course.

## Enregistrer des vidéos [MOVIE]

- 1 Appuyez sur la touche MENU pour afficher l'écran du menu de fonctions.



- 2 Utilisez   pour régler le mode prise de vue sur  puis appuyez sur la touche .

Indicateur [MOVIE]



- 3 Enfoncez le déclencheur à mi-course pour faire la mise au point sur le sujet, puis appuyez doucement jusqu'au fond pour lancer l'enregistrement.



Enfoncez à mi-course



Enfoncez complètement





Durée d'enregistrement continue (p. 49)

Longueur actuelle

Allumé en rouge pendant l'enregistrement

- 4 Enfoncez doucement le déclencheur jusqu'au fond pour arrêter l'enregistrement.

-  Le son sera également enregistré.
-  Pendant l'enregistrement du son, seul le zoom numérique est disponible. Pour enregistrer des vidéos avec le zoom optique, réglez  (vidéos) (p. 29) sur [DESACTIVE].

## Utiliser le zoom

En appuyant sur les touches de zoom vous pouvez ajuster la plage de prise de vue.

Appuyer sur la touche grand angle (W)

Appuyer sur la touche de téléobjectif (T)



Barre de zoom



Zoom optique : 5x (FE-5030/X-960)  
4x (FE-4030)

Zoom numérique : 4x

Lors de la prise de vue avec l'appareil photo en position zoom avant, sélectionnez [ACTIVE] pour [STABILISATEUR] (p. 28) (FE-5030/X-960) ou sélectionnez [MODE DIS] (p. 20) pour le mode prise de vue (FE-4030).

**Prendre des photos plus grandes sans réduire la qualité d'image [ZOOM FIN] (p. 28)**

L'apparence de la barre de zoom identifie l'état du zoom numérique.

Lors de l'utilisation du zoom optique et du zoom numérique

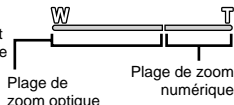

Lors de l'utilisation du zoom fin

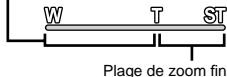

## Changer l'affichage des informations de prise de vue

Vous pouvez modifier l'affichage des informations sur écran pour qu'il convienne de manière optimale à la situation, comme par exemple pour rendre l'écran clairement visible ou pour effectuer un cadrage précis en affichant la grille de référence.

### 1 Appuyez sur $\Delta$ (INFO).

- Les informations de prise de vue affichées changent chaque fois que vous appuyez sur la touche, dans l'ordre indiqué ci-dessous. "Affichage du mode prise de vue" (p. 8)

Normal



Pas d'information



Détaillé



## Afficher les photos

### 1 Appuyez sur la touche $\blacktriangleright$ .

Nombre de photos/  
Nombre total d'images



Photo lue



## 2 Utilisez <> pour sélectionner une photo.



- ! Maintenez > enfoncé pour faire une avance rapide et < pour un défilement inverse.
- ! Vous pouvez modifier la taille d'affichage des photos. "Vue d'index et vue en gros plan" (p. 18)

### Pour une lecture des enregistrements sonores

Pour lire le son enregistré avec une image, sélectionnez l'image et appuyez sur la touche **OK**. Une icône apparaît sur les images qui sont accompagnées de son.

- ! (images fixes) (p. 29, 31)



Pendant la lecture audio

### Pour faire la lecture des vidéos

Sélectionnez une vidéo et appuyez sur la touche **OK**.



Vidéo

## Opérations lors de la lecture de vidéo



<b>Pause et relance de lecture</b>	Appuyez sur la touche <b>OK</b> pour effectuer une pause de la lecture. Pour reprendre la lecture pendant une pause de lecture, une avance ou un retour rapide, appuyez sur la touche <b>OK</b> .
<b>Avance rapide</b>	Appuyez sur > pour effectuer une avance rapide. Appuyez de nouveau sur > pour augmenter la vitesse de l'avance rapide.
<b>Retour rapide</b>	Appuyez sur < pour un retour rapide. La vitesse du retour rapide augmente chaque fois que vous appuyez sur <.
<b>Réglage du volume</b>	Utilisez $\Delta$ $\nabla$ pour régler le volume.

### Opérations pendant la pause de lecture



Pendant la pause

<b>Repérage</b>	Appuyez sur $\Delta$ pour afficher la première image et appuyez sur $\nabla$ pour afficher la dernière image.
<b>Avance et retour d'une image à la fois</b>	Appuyez sur > ou < pour effectuer une avance ou un retour d'une image à la fois. Maintenez enfoncé > ou < pour une avance ou un retour continu.
<b>Reprise de lecture</b>	Appuyez sur la touche <b>OK</b> pour reprendre la lecture.

### Pour arrêter la lecture de vidéos

Appuyez sur la touche **MENU**.

Effacer des photos pendant la lecture (effacement d'image simple)

- 1 Affichez l'image à supprimer et appuyez sur  $\nabla$  (🗑️).

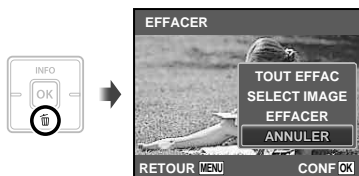

- 2 Utilisez  $\Delta$   $\nabla$  pour sélectionner [EFFACER], puis appuyez sur la touche [OK].

! [TOUT EFFAC] (p. 30) et [SELECT IMAGE] (p. 30) peuvent être utilisés pour supprimer simultanément plusieurs images.

Vue d'index et vue en gros plan

La vue d'index permet de sélectionner rapidement la photo recherchée. La vue en gros plan (agrandissement jusqu'à 10x) permet de vérifier les détails de la photo.

- 1 Appuyez sur les touches de zoom.

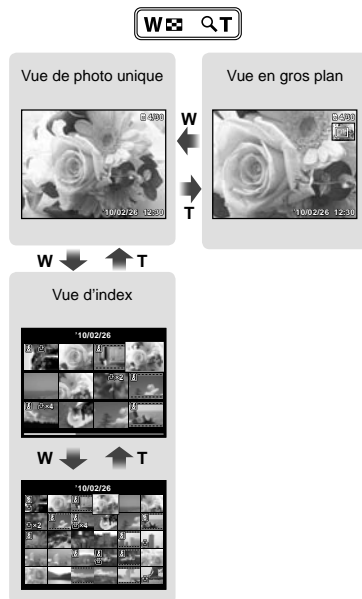

**Pour sélectionner une photo dans la vue d'index**

Utilisez  $\Delta$   $\nabla$   $\triangleleft$   $\triangleright$  pour sélectionner une photo, puis appuyez sur la touche [OK] pour afficher la photo sélectionnée en vue de photo unique.

**Pour faire défiler l'affichage de la photo dans la vue en gros plan**

Utilisez  $\Delta$   $\nabla$   $\triangleleft$   $\triangleright$  pour déplacer la zone d'affichage.

## Changer l'affichage des informations de photo

Vous pouvez changer de réglages d'informations de prise de vue à afficher sur l'écran.

### 1 Appuyez sur $\Delta$ (INFO).

- Les informations de photo affichées changent dans l'ordre indiqué ci-dessous chaque fois que vous appuyez sur la touche.

Normal



Pas d'information



Détaillé





## Utilisation du guide de menu

Si vous appuyez sur la touche  $\text{?}$  pendant que les réglages sont effectués dans le menu de fonctions ou [REGLAGE], une description de l'option sélectionnée s'affiche.

- ! "Utiliser le menu" (p. 4)

# Utiliser les modes prise de vue

- Vous pouvez sélectionner le mode prise de vue dans l'ordre suivant : **P**, **i**AUTO,  (Disponible pour le FE-4030 uniquement), **SCN**, **MAGIC**, , et .
- "Utiliser le menu" (p. 4)

## Prendre des photos avec les réglages automatiques [iAUTO]

En fonction de la scène, l'appareil photo sélectionne automatiquement le mode de prise de vue idéal parmi les modes [PORTRAIT]/[PAYSAGE]/[NUIT + PORTRAIT]/[SPORT]/[GROS PLAN]. Il s'agit d'un mode entièrement automatique qui permet à l'utilisateur de prendre des photos en utilisant le mode le mieux adapté à la scène de prise de vue d'une simple pression sur le déclencheur.

### 1 Réglez le mode prise de vue sur iAUTO.

L'icône change en fonction de la scène sélectionnée automatiquement par l'appareil photo.



- Dans certains cas, il se peut que l'appareil photo ne sélectionne par le mode de prise de vue souhaité.
- Si l'appareil ne peut identifier le mode optimal, [PROGRAM AUTO] est sélectionné.

## Réduction du bougé pendant la prise de vue [MODE DIS] (FE-4030)

Ce mode permet à l'utilisateur de réduire le flou dû à un bougé de l'appareil photo et à un mouvement du sujet.

### 1 Réglez le mode prise de vue sur .

Indicateur [MODE DIS]



## Utiliser le mode le plus approprié pour la scène de prise de vue [MODE SCENE]

### 1 Réglez le mode prise de vue sur SCN.



### 2 Appuyez sur pour aller vers le sous-menu.



- 3 Utilisez  $\triangleleft \triangleright$  pour sélectionner le mode prise de vue le mieux adapté à la scène, puis appuyez sur la touche **OK**.



Icône indiquant le [MODE SCENE] défini

- ! En [MODE SCENE], les réglages de prise de vue optimaux sont prédéfinis pour des scènes de prise de vue spécifiques. Pour cette raison, il peut être impossible de modifier les réglages dans certains modes.

Option	Application
PORTRAIT / PAYSAGE/ SCENE NUIT <sup>1)</sup> / NUIT + PORTRAIT/ SPORT/ INTERIEUR/ BOUGIE/ AUTO PORTRAIT/ COUCHER SOLEIL <sup>1)</sup> / FEUX D'ARTIFICES <sup>1)</sup> / CUISINE/ DOCUMENTS/ PLAGES & NEIGE/ ANIMAUX	L'appareil prend une photo dans le mode spécifié pour la scène de prise de vue.

<sup>1)</sup> Lorsque l'objet est sombre, la réduction des parasites est automatiquement activée. La durée de prise de vue est alors multipliée par deux environ. Aucune autre photo ne peut être prise pendant ce temps.

### Prise de vue de sujets mobiles, comme des animaux ([ANIMAUX])

- Utilisez  $\triangleleft \triangleright$  pour sélectionner [ANIMAUX], et appuyez sur la touche **OK** pour valider.
- Tenez l'appareil pour aligner le repère de mise au point automatique sur le sujet et appuyez sur la touche **OK**.

- Lorsque l'appareil photo reconnaît le sujet, le repère de mise au point automatique (AF) automatiquement les mouvements du sujet pour faire la mise au point sur celui-ci en continu.

"Mise au point sur un sujet mobile (AF Action)" (p. 28)

### Prise de vue avec effets spéciaux [FILTRE MAGIQUE]

Ajoutez un effet artistique à votre photo en sélectionnant le filtre magique souhaité.

- Réglez le mode prise de vue sur **MAGIC**.



- Appuyez sur  $\nabla$  pour aller vers le sous-menu.



- Utilisez  $\triangleleft \triangleright$  pour sélectionner l'effet souhaité puis appuyez sur la touche **OK** pour régler.

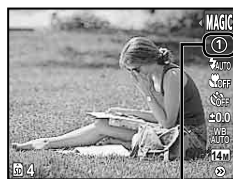

Icône indiquant le [FILTRE MAGIQUE] défini

Mode prise de vue	Option
FILTRE MAGIQUE	① POP ART ② STENOPE ③ FISH EYE ④ CRAYON

- ! Avec [FILTRE MAGIQUE], les réglages de prise de vue optimaux sont prédéfinis pour chaque effet de scène. Pour cette raison, il peut être impossible de modifier les réglages dans certains modes.

## Créer des photos panoramiques [PANORAMIQUE]

Capturez de photos qui peuvent être jointes et former un panorama à l'aide du logiciel d'ordinateur ib.

- ! La mise au point, l'exposition (p. 24), la position de zoom (p. 16) et la balance des blancs (p. 25) sont verrouillées sur les valeurs de la première photo.
- ! Le flash (p. 23) est verrouillé en mode (PAS D FLASH).

### 1 Réglez le mode prise de vue sur .



### 2 Utilisez pour sélectionner la direction panoramique.

### 3 Appuyez sur le déclencheur pour prendre la première photo, puis cadrez pour la deuxième photo.

Avant la première prise



Après la première prise

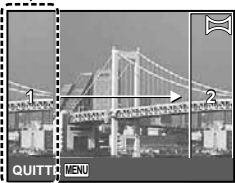

- Après la première prise, la zone affichée dans le cadre blanc réapparaît à côté de l'affichage opposé à la direction panoramique. Cadrez les images suivantes de manière à ce qu'elles chevauchent l'image de l'écran.

### 4 Répétez l'étape 3 jusqu'à ce que vous obteniez le nombre de photos désirées, puis appuyez sur la touche MENU une fois terminé.

- ! La prise de vue panoramique est possible jusqu'à 10 photos.
- ! Pour plus d'informations sur la création de panoramas, consultez l'aide en ligne du logiciel d'ordinateur ib.



# Utiliser les fonctions de prise de vue

! "Utiliser le menu" (p. 4)

## Utiliser le flash

Vous pouvez sélectionner les fonctions de flash optimales pour les conditions de prise de vue.

- 1 Sélectionnez l'option de flash dans le menu de fonctions de prise de vue.



- 2 Utilisez <> pour sélectionner l'option de réglage, puis appuyez sur la touche [OK] pour valider.

Option	Description
FLASH AUTO	Le flash est émis automatiquement à faible éclairage ou à contre-jour.
YEUX ROUGE	Des pré-flashes sont émis pour limiter l'apparition du phénomène des yeux rouges sur vos photos.
FLASH FORCÉ	Le flash est émis quel que soit l'éclairage disponible.
PAS D FLASH	Le flash n'est pas émis.

## Prise de vue en gros plan

Cette fonction permet à l'appareil photo de faire la mise au point et de prendre en photo des sujets de très près.

- 1 Sélectionnez l'option de gros plan dans le menu de fonctions de prise de vue.

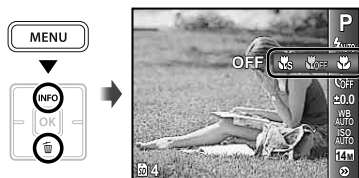

- 2 Utilisez <> pour sélectionner l'option de réglage, puis appuyez sur la touche [OK] pour valider.

Option	Description
OFF	Le mode gros plan est désactivé.
GROS PLAN	Permet de prendre en photo le sujet d'aussi près que 15 cm <sup>1</sup> (60 cm <sup>2</sup> ).
SUPER MACRO <sup>3</sup>	Permet de prendre en photo le sujet d'aussi près que 7 cm (FE-5030/X-960)/4 cm (FE-4030).

<sup>1</sup> Lorsque le zoom est réglé sur la largeur maximale (W).

<sup>2</sup> Lorsque le zoom est sur le réglage maximal de téléobjectif (T).

<sup>3</sup> Le zoom est automatiquement réglé sur une valeur fixe.

! Il n'est possible de régler ni le flash (p. 23) ni le zoom (p. 16) pendant la prise de vue super gros plan.

## Utiliser le retardateur

La photo n'est prise qu'un certain temps après que vous avez enfoncé le déclencheur jusqu'au fond.

- 1 Sélectionnez l'option de retardateur dans le menu de fonctions de prise de vue.



- 2 Utilisez <> pour sélectionner l'option de réglage, puis appuyez sur la touche [OK] pour valider.

Option	Description
OFF	Le retardateur est désactivé.
12 SEC	Le voyant du retardateur s'allume pendant environ 10 secondes, clignote pendant environ 2 secondes, puis la photo est prise.
2 SEC	Le voyant du retardateur clignote pendant environ 2 secondes, puis la photo est prise.

! La prise de vue avec retardateur est automatiquement annulée après une prise de vue.

### Pour annuler le retardateur après son déclenchement

Appuyez sur la touche **MENU**.

## Ajuster la luminosité (compensation d'exposition)

Vous pouvez augmenter ou réduire la luminosité normale (exposition adéquate) réglée par l'appareil photo en fonction du mode prise de vue [iAUTO] afin d'obtenir la photo vraiment désirée.

- 1 Sélectionnez l'option de compensation d'exposition dans le menu de fonctions de prise de vue.



- 2 Utilisez <> pour sélectionner la luminosité désirée pour la photo, puis appuyez sur la touche [OK].



## Régler sur un agencement de couleurs naturel (Balance des blancs)

Pour des couleurs plus naturelles, sélectionnez l'option de balance des blancs qui correspond à la scène.

### 1 Sélectionnez l'option de balance des blancs dans le menu de fonctions de prise de vue.



### 2 Utilisez <D> pour sélectionner l'option de réglage, puis appuyez sur la touche OK pour valider.

Option	Description
WB AUTO	L'appareil photo règle lui-même la balance des blancs en fonction de la scène de prise de vue.
	Pour la prise de vue à l'extérieur sous un ciel dégagé
	Pour la prise de vue à l'extérieur sous un ciel nuageux
	Pour la prise de vue sous un éclairage au tungstène
	Pour la prise de vue sous un éclairage fluorescent le jour (éclairage résidentiel, etc.)
	Pour la prise de vue sous un éclairage fluorescent neutre (lampes de bureau, etc.)
	Pour la prise de vue sous un éclairage fluorescent blanc (bureaux, etc.)

## Sélectionner la sensibilité ISO

! Abréviation de l'Organisation internationale de normalisation. Les normes ISO précisent la sensibilité des appareils photos et films numériques, c'est pourquoi des codes tels que « ISO 100 » sont utilisés pour décrire la sensibilité.

! Pour le paramètre ISO, bien que le paramétrage à de valeurs inférieures réduise la sensibilité, il est possible d'obtenir des images nettes dans de bonnes conditions d'éclairage. Le réglage de valeurs plus élevées accroît la sensibilité de l'appareil et permettent la prise de photos à des vitesses de déclenchement rapides même dans de faibles conditions d'éclairage. Cependant, lorsque la sensibilité est élevée, un souffle apparaît sur la photo prise, lui donnant, par exemple, une apparence granuleuse.

### 1 Sélectionnez l'option de réglage ISO dans le menu de fonctions de prise de vue.



### 2 Utilisez <D> pour sélectionner l'option de réglage, puis appuyez sur la touche OK pour valider.

Option	Description
ISO AUTO	L'appareil photo règle lui-même la sensibilité en fonction de la scène de prise de vue.
ISO ELEVE <sup>1</sup>	L'appareil se règle lui-même sur une sensibilité plus élevée que [ISO AUTO] pour réduire le flou causé par le bougé qu'il subit et par les mouvements du sujet.
Valeur	La sensibilité ISO est réglée sur la valeur sélectionnée.

<sup>1</sup> Disponible pour le FE-5030/X-960 uniquement.

## Sélection de la taille des images fixes

- 1 Sélectionnez l'option de taille d'image dans le menu de fonctions de prise de vue.



- 2 Utilisez  $\leftarrow \rightarrow$  pour sélectionner l'option de réglage, puis appuyez sur la touche  $\square$  pour valider.

Option	Description
14M (4288x3216)	Pour des impressions au format A3.
8M (3264x2448)	Pour des impressions jusqu'au format A3.
5M (2560x1920)	Pour des impressions au format A4.
3M (2048x1536)	Pour des impressions jusqu'au format A4.
2M (1600x1200)	Pour des impressions au format A5.
1M (1280x960)	Pour des impressions jusqu'au format carte postale.
VGA (640x480)	Pour visualiser ses images sur une télé ou sur internet.
16:9S (1920x1080)	Pour regarder des images sur un écran télé 16:9.

- ! Vous pouvez sélectionner la taille d'image des vidéos depuis le menu [REGLAGE]. [TAILLE IMAGE/TX COMPRESSION] (p. 27)
- ! "Nombre de photos pouvant être stockées (images fixes)/Durée d'enregistrement continue (vidéos) dans la mémoire interne et la carte SD/SDHC" (p. 49)

# Menus des fonctions de prise de vue

! Les réglages par défaut de la fonction sont mis en surbrillance comme ceci :  .

## Sélection d'un mode de compression pour les images fixes [COMPRESSION]

 (Menu prise de vue) ► COMPRESSION

Modes prise de vue disponibles: **P** **IAUTO**  <sup>\*1</sup> **SCN MAGIC** 

<sup>\*1</sup> Disponible pour le FE-4030 uniquement.



Sous-menu 2	Application
FINE	Prise de vue haute qualité.
NORMAL	Prise de vue en qualité normale.

! "Nombre de photos pouvant être stockées (images fixes)/Durée d'enregistrement continue (vidéos) dans la mémoire interne et la carte SD/SDHC" (p. 49)

## Sélection de la qualité d'image pour les vidéos [TAILLE IMAGE/TX COMPRESSION]

 (Menu vidéo) ► TAILLE IMAGE/TX COMPRESSION

Modes prise de vue disponibles: 



Sous-menu 1	Sous-menu 2	Application
TAILLE IMAGE	VGA (640x480)/ QVGA (320x240)	Sélectionnez la qualité d'image en fonction de la taille d'image et de la fréquence d'images. Les images vidéo défilent avec plus de fluidité lorsque la fréquence d'images est élevée.
TX COMPRESSION	 30fps <sup>*1</sup> /  15fps <sup>*1</sup>	

<sup>\*1</sup> images par seconde

! "Nombre de photos pouvant être stockées (images fixes)/Durée d'enregistrement continue (vidéos) dans la mémoire interne et la carte SD/SDHC" (p. 49)

## Sélectionner le mode de mise au point [MODE AF]

 (Menu prise de vue) ► MODE AF

Modes prise de vue disponibles: P I AUTO <sup>1</sup> SCN  
MAGIC 

<sup>1</sup> Disponible pour le FE-4030 uniquement.

Sous-menu 2	Application
VISAGE/IESP	L'appareil photo effectue automatiquement la mise au point. (Si un visage est détecté, un cadre blanc <sup>1</sup> s'affiche ; lorsque vous appuyez à mi-course sur le déclencheur et l'appareil est prêt à la mise au point, la couleur du cadre devient verte <sup>2</sup> si l'appareil est capable d'effectuer la mise au point. Si aucun visage n'est détecté, l'appareil choisit un sujet dans le cadre et se met automatiquement au point.)
SPOT	L'appareil photo fait la mise au point sur le sujet situé à l'intérieur du repère de mise au point automatique (AF).
AF ACTION	L'appareil suit les mouvements du sujet automatiquement pour faire la mise au point en continu.

<sup>1</sup> Pour certains sujets, il se peut que le cadre n'apparaisse pas ou qu'il mette un certain temps à apparaître.



<sup>2</sup> Si le cadre clignote en rouge, l'appareil photo ne peut pas effectuer la mise au point. Essayez à nouveau d'appuyer à mi-course sur le déclencheur.

### Mise au point sur un sujet mobile (AF Action)

- 1 Tenez l'appareil pour aligner le repère de mise au point automatique sur le sujet et appuyez sur la touche **OK**.
  - 2 Lorsque l'appareil photo reconnaît le sujet, le repère de mise au point automatique (AF) suit automatiquement les mouvements du sujet pour faire la mise au point sur celui-ci en continu.
  - 3 Pour annuler Action, appuyez sur la touche **OK**.
- ! En fonction des sujets et des conditions de prise de vue, l'appareil peut ne pas réussir à verrouiller la mise au point ou à suivre les mouvements du sujet.
  - ! Lorsque l'appareil ne parvient pas à suivre les mouvements du sujet, le repère de mise au point automatique (AF) devient rouge.

## Prise de photos avec des taux d'agrandissement supérieurs à ceux du zoom optique sans réduire la qualité d'image [ZOOM FIN]

 (Menu prise de vue) ► ZOOM FIN

Modes prise de vue disponibles: P I AUTO <sup>1</sup> SCN  
MAGIC 

<sup>1</sup> Disponible pour le FE-4030 uniquement.

Sous-menu 2	Application
DEACTIVE	Le zoom optique et le zoom numérique sont combinés pour l'exécution du zoom avant pour la prise de vue.
ACTIVE	Le zoom optique et le rognage d'image sont combinés pour le zoom avant pour la prise de vue (FE-5030/X-960: jusqu'à 33,5x, FE-4030: jusqu'à 26,8x).

- ! Cette fonction ne réduit pas la qualité d'image car elle ne convertit pas les données à peu de pixels en données à beaucoup de pixels.
- ! Lors du réglage sur [ACTIVE], [TAILLE IMAGE] est limitée à **[8M]** ou inférieure.
- ! Lors du réglage sur [ACTIVE], le zoom numérique est annulé automatiquement.
- ! Le [ZOOM FIN] n'est pas disponible lorsque  SUPER MACRO (p. 23) est sélectionné.

## Stabiliser l'image floue causée par les secousses sur l'appareil photo pendant la prise de vue [STABILISATEUR] (Image fixes) (FE-5030/X-960) [MODE IS VIDEO] (Vidéos)

 (Menu prise de vue) ► STABILISATEUR

 (Menu vidéo) ► MODE IS VIDEO

Modes prise de vue disponibles: P I AUTO SCN  
MAGIC 

Sous-menu 2	Application
DEACTIVE	Prend une vue sans utiliser la fonction de stabilisation d'image.
ACTIVE	Prend une vue avec la fonction de stabilisation d'image.

- ! Les réglages par défaut sont [ACTIVE] pour [STABILISATEUR] (images fixes) et [DEACTIVE] pour [MODE IS VIDEO] (vidéos).

- ❗ Lorsque la vitesse d'obturation est très faible (lors de l'utilisation du mode prise de vue d'image fixe ou de la prise de photographies de nuit, par exemple), il est possible que certaines images ne bénéficient pas de l'effet de stabilisation requis.
- ❗ La stabilisation d'image peut ne pas empêcher un flou dû au mouvement du sujet ou à un mouvement extrême de l'appareil photo.
- ❗ Si [MODE IS VIDEO] (vidéos) est réglé sur [ACTIVE] pendant la prise de vue, les images enregistrées seront légèrement agrandies.

### Enregistrer le son en prenant des photos [📷]

📷 (Menu prise de vue) ▶ 🗣️

Modes prise de vue disponibles: P IAUTO [🗣️]<sup>\*1</sup> SCN

<sup>\*1</sup> Disponible pour le FE-4030 uniquement.

Sous-menu 2	Application
DESACTIVE	Aucun son n'est enregistré.
ACTIVE	L'appareil photo se met lui-même à enregistrer après la prise de la photo, pendant environ 4 secondes. Cette fonction est pratique pour enregistrer des observations ou des commentaires concernant la photo.

- ❗ Lorsque vous enregistrez, pointez le microphone (p. 6) vers la source du son à enregistrer.

### Enregistrer le son pendant la capture de vidéos [📹]

📹 (Menu vidéo) ▶ 🗣️

Modes prise de vue disponibles: 🗣️

Sous-menu 2	Application
DESACTIVE	Aucun son n'est enregistré.
ACTIVE	Le son est enregistré.

- ❗ Lors du réglage sur [ACTIVE], seul le zoom numérique est disponible pour l'enregistrement des vidéos. Pour enregistrer des vidéos avec le zoom optique, réglez [📷] (vidéos) sur [DESACTIVE].

### Affichage des guides d'icône [ICON GUIDE]

📷 (Menu prise de vue) ▶ ICON GUIDE

Modes prise de vue disponibles: P IAUTO [🗣️]<sup>\*1</sup> SCN  
MAGIC 🗣️

<sup>\*1</sup> Disponible pour le FE-4030 uniquement.

Sous-menu 2	Application
DESACTIVE	Aucun guide d'icône n'est affiché.
ACTIVE	L'explication de l'icône sélectionnée s'affiche lorsqu'une icône du mode prise de vue ou du menu de fonctions de prise de vue est sélectionnée (placez le curseur sur l'icône pendant un instant pour en afficher l'explication).

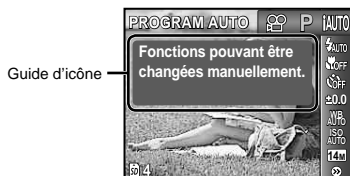

# Menus des fonctions d'affichage, d'édition et d'impression

## Afficher automatiquement les photos [DIAPORAMA]

### DIAPORAMA

#### Pour lancer un diaporama

Le diaporama commence après la pression sur la touche **OK**. Pour arrêter le diaporama, appuyez sur la touche **OK** ou touche **MENU**.

#### Avance/retour d'une seule image :

Pendant un diaporama, appuyez sur **▷** pour avancer d'une image ou sur **◁** pour revenir une image en arrière.

## Faire des retouches sur les photos [PERFECT FIX]

### PERFECT FIX

- ⚠ Selon la photo, il est possible que les retouches ne puissent pas s'activer.
- ⚠ Il se peut que le traitement de retouche réduise la résolution de la photo.

Sous-menu 1	Application
TOUS	[OMBRE AJUS] et [YEUX ROUGES] sont appliqués ensemble.
OMBRE AJUS	Seules les sections assombries par le contre-jour ou un faible éclairage sont illuminées.
YEUX ROUGES	Les yeux rougis par le flash sont corrigés.

- Utilisez **△▽** pour sélectionner une méthode de correction, puis appuyez sur la touche **OK**.
- Utilisez **◁▷** pour sélectionner la photo à retoucher, puis appuyez sur la touche **OK**.
  - La photo retouchée est sauvegardée en tant que photo séparée.

## Changer la taille de la photo [ZOOM]

### EDIT ▶ **ZOOM**

Sous-menu 2	Application
<b>WGA</b> 640 x 480	Sauvegarde une photo à résolution élevée en tant que photo séparée de plus petite taille pour l'envoi par courriel et autres applications.
<b>QVGA</b> 320 x 240	

- Utilisez **◁▷** pour sélectionner une photo.
- Utilisez **△▽** pour sélectionner la taille, et appuyez sur la touche **OK**.

## Rogner des photos [CROP]

### EDIT ▶ **CROP**

- Utilisez **◁▷** pour sélectionner une photo, puis appuyez sur la touche **OK**.
- Utilisez les touches de zoom pour sélectionner la taille de la photo rogée, et utilisez **△▽◁▷** pour déplacer le cadre.

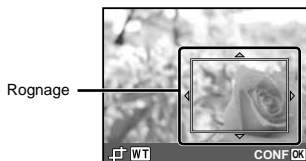

- Appuyez sur la touche **OK**.
  - La photo éditée sera sauvegardée en tant que photo séparée.

## Effacer des photos [EFFACER]

### EFFACER

Sous-menu 1	Application
TOUT EFFAC	Toutes les photos de la mémoire interne ou de la carte sont effacées.
SELECT IMAGE	Les photos sont sélectionnées et effacées une à la fois.
EFFACER	Supprime les images affichées.
ANNULER	Annule la suppression.

- ❗ Lorsque vous effacez les photos de la mémoire interne, n'insérez pas la carte dans l'appareil photo.
- ❗ Lorsque vous effacez des photos de la carte, insérez au préalable la carte dans l'appareil photo.

### Pour effacer toutes les photos [TOUT EFFAC]

- ① Utilisez  $\Delta$   $\nabla$  pour sélectionner [TOUT EFFAC], puis appuyez sur la touche **OK**.
- ② Utilisez  $\Delta$   $\nabla$  pour sélectionner [OUI], puis appuyez sur la touche **OK**.

### Pour sélectionner et effacer les photos une à la fois [SELECT IMAGE]

- ① Utilisez  $\Delta$   $\nabla$  pour sélectionner [SELECT IMAGE], puis appuyez sur la touche **OK**.
- ② Utilisez  $\triangleleft$   $\triangleleft$  pour sélectionner la photo à effacer, puis appuyez sur la touche **OK** pour ajouter un repère  $\checkmark$  à la photo.
  - Appuyez sur la touche de zoom W pour afficher une vue d'index. Vous pouvez sélectionner rapidement les images à l'aide de  $\Delta$   $\nabla$   $\triangleleft$   $\triangleleft$ . Appuyez sur la touche T pour revenir à l'affichage d'image unique.



- ③ Répétez l'étape ② pour sélectionner les photos à effacer, puis appuyez sur la touche **MENU** pour effacer les photos sélectionnées.
- ④ Utilisez  $\Delta$   $\nabla$  pour sélectionner [OUI], puis appuyez sur la touche **OK**.
  - Les photos qui portent le repère  $\checkmark$  sont effacées.

### Enregistrer les réglages d'impression sur les données de la photo [IMPRESSION]

**▶** (Menu affichage) **▶** IMPRESSION

- ❗ "Réservations d'impression (DPOF)" (p. 40)
- ❗ La réservation d'impression n'est possible que pour les images fixes enregistrées sur la carte.

### Protéger les photos [O-P]

**▶** (Menu affichage) **▶** O-P

- ❗ Les photos protégées ne peuvent être effacées par [EFFACER] (p. 18, 30), [SELECT IMAGE] ou [TOUT EFFAC] (p. 30), mais toutes les photos sont effacées par [FORMATER] (p. 32).
- ① Utilisez  $\triangleleft$   $\triangleleft$  pour sélectionner une photo.
  - ② Appuyez sur la touche **OK**.
    - Appuyez de nouveau sur **OK** pour annuler les réglages.
  - ③ Si nécessaire, répétez les étapes ① et ② pour protéger d'autres photos, puis appuyez sur la touche **MENU**.

### Faire pivoter les photos [P]

**▶** (Menu affichage) **▶** P

- ① Utilisez  $\triangleleft$   $\triangleleft$  pour sélectionner une photo.
  - ② Appuyez sur la touche **OK** pour pivoter l'image.
  - ③ Si nécessaire, répétez les étapes ① et ② pour effectuer des réglages pour d'autres photos, puis appuyez sur la touche **MENU**.
- ❗ La nouvelle orientation des photos est enregistrée, même une fois l'appareil photo éteint.

### Ajouter du son aux images fixes [U]

**▶** (Menu affichage) **▶** U

- ① Utilisez  $\triangleleft$   $\triangleleft$  pour sélectionner une photo.
- ② Pointez le microphone vers la source du son.

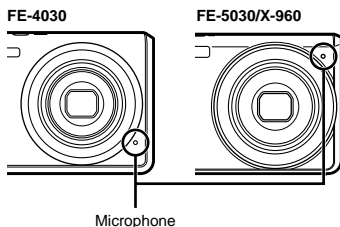

- ③ Appuyez sur la touche **OK**.
  - L'enregistrement commence.

# Menus des autres réglages d'appareil photo

## Effacer complètement les données [FORMATER]

 (Paramètres 1) ► FORMATER

- ⚠ Avant de formater, assurez-vous qu'il ne reste pas de données importantes dans la mémoire interne ou sur la carte.
- ⚠ Les cartes doivent être formatées avec cet appareil photo avant la première utilisation ou après leur utilisation avec d'autres appareils ou ordinateurs.

Sous-menu 2	Application
OUI	Efface complètement les données d'image présentes dans la mémoire interne <sup>1</sup> ou sur la carte (y compris les photos protégées).
NON	Annule le formatage.

<sup>1</sup> N'oubliez pas de retirer la carte avant de formater la mémoire interne.

## Copier toutes les photos de la mémoire interne sur la carte [SAUVEGARDER]

 (Paramètres 1) ► SAUVEGARDER

Sous-menu 2	Application
OUI	Copie les données d'image de la mémoire interne à la carte.
NON	Annule la sauvegarde.

- ⚠ La sauvegarde des données peut prendre du temps. Avant de lancer la sauvegarde, assurez-vous que la charge de la batterie est suffisante.

## Changer la langue d'affichage



 (Paramètres 1) ► 

Sous-menu 2	Application
Langues	La langue est sélectionnée pour les menus et les messages d'erreur qui s'affichent sur l'écran.

- ⚠ "Changer la langue d'affichage" (p. 13)

## Rétablir les valeurs par défaut des fonctions de prise de vue [REINITIALI]

 (Paramètres 1) ► REINITIALI

Sous-menu 2	Application
OUI	Rétablit les valeurs par défaut des fonctions de menu suivantes. <ul style="list-style-type: none"><li>• Flash (p. 23)</li><li>• Gros plan (p. 23)</li><li>• Retardateur (p. 24)</li><li>• Compensation d'exposition (p. 24)</li><li>• Balance des blancs (p. 25)</li><li>• ISO (p. 25)</li><li>• Taille d'image (p. 26)</li><li>• Fonctions de menu dans  (Menu prise de vue)/  (Menu vidéo) (p. 27 à 29)</li></ul>
NON	Les réglages en cours ne sont pas modifiés.



### Sélection d'une méthode de connexion pour d'autres dispositifs [CONNEXION USB]

Y1 (Paramètres 1) ► CONNEXION USB

Sous-menu 2	Application
AUTO	Lorsque l'appareil est connecté à un autre dispositif, l'écran de sélection de la méthode de réglages s'affiche.
NORMAL	Sélectionnez ceci lors du transfert d'images vers un ordinateur ou lors de l'utilisation du logiciel d'ordinateur ib alors que l'appareil photo est connecté à un ordinateur.
MTP	Sélectionnez ceci lors du transfert d'images vers un ordinateur muni de Windows Vista ou Windows 7 sans utiliser le logiciel d'ordinateur ib.
IMPRESSION	Sélectionnez lors de la connexion à une imprimante compatible avec PictBridge.

### Copie d'images vers un ordinateur sans utiliser le logiciel d'ordinateur ib

Cet appareil photo est compatible avec la catégorie mémoire de masse USB. Vous pouvez transférer et sauvegarder les données d'image sur votre ordinateur lorsque l'appareil photo y est connecté.

#### Configuration système requise

Windows 2000 Professional/Windows XP/Windows Vista/Windows 7/Mac OS X v10.3 ou plus récent

! Même si l'ordinateur est doté de ports USB, le bon fonctionnement n'est pas garanti dans les cas suivants.

- ordinateurs avec des ports USB installés à l'aide d'une carte d'extension, etc.
- ordinateurs sans système d'exploitation installé en usine et ordinateurs assemblés.

### Allumer l'appareil photo avec la touche [▶] [▶] ALLUMAGE]

Y1 (Paramètres 1) ► [▶] ALLUMAGE

Sous-menu 2	Application
NON	L'appareil n'est pas allumé. Pour allumer l'appareil photo, appuyez sur la touche ON/OFF.
OUI	Une pression sur la touche [▶] allume l'appareil photo et lance le mode d'affichage.

### Sauvegarder le mode à la mise hors tension de l'appareil photo [SAUVEGARDE]

Y1 (Paramètres 1) ► SAUVEGARDE

Sous-menu 2	Application
OUI	Le mode de prise de vue est mémorisé lors de l'extinction de l'appareil photo et réactivé à l'allumage suivant de l'appareil.
NON	Le mode de prise de vue est réglé sur le mode P lorsque l'appareil photo est mis en marche.

### Sélection de l'écran d'ouverture [CONFIG ON]

Y2 (Paramètres 2) ► CONFIG ON

Sous-menu 2	Application
DESACTIVE	Aucun écran d'ouverture ne s'affiche.
ACTIVE	L'écran d'ouverture s'affiche lorsque l'appareil est mis sous tension.

## Sélectionner le son et le volume de l'appareil photo [REGLAGE SON]

Y (Paramètres 2) ► REGLAGE SON

Sous-menu 2	Sous-menu 3	Sous-menu 4	Application
MODE SILENCE <sup>1,2</sup>	DESACTIVE/ACTIVE	—	Sélectionnez [ACTIVE] pour désactiver les sons de l'appareil (son de fonctionnement, son de l'obturateur et avertissement) et couper le son pendant la lecture.
BIP SONORE	TYPE DE SON	1/2/3	Sélectionne le son et le volume de fonctionnement des touches de l'appareil photo (sauf ceux du déclencheur).
	VOLUME	DESACTIVE (pas de son) ou 2 niveaux de volume	
SON DECLENCH	TYPE DE SON	1/2/3	Sélectionne le son et le volume de libération de l'obturateur.
	VOLUME	DESACTIVE (pas de son) ou 2 niveaux de volume	
■))	DESACTIVE (pas de son) ou 2 niveaux de volume	—	Règle le volume du son d'avertissement.
▶ VOLUME	DESACTIVE (pas de son) ou 5 niveaux de volume	—	Règle le volume du son pour l'affichage de photo.

<sup>1</sup> Même lorsque [MODE SILENCE] est réglé sur [ACTIVE], vous pouvez utiliser  $\Delta$   $\nabla$  pour ajuster le volume pendant la lecture.

<sup>2</sup> Même lorsque [MODE SILENCE] est réglé sur [ACTIVE], le son est lu lors de l'affichage des images sur un téléviseur.

## Régler le CCD et la fonction de traitement d'image [PIXEL MAPPING]

Y (Paramètres 2) ► PIXEL MAPPING

- ⚠ Cette fonction est réglée en usine et il n'est pas nécessaire de l'ajuster juste après l'achat. Il est recommandé de le faire environ une fois par an.
- ⚠ Pour de meilleurs résultats, attendez au moins une minute après la prise ou l'affichage d'une photo avant d'effectuer le mapping des pixels. Si vous éteignez l'appareil photo pendant l'exécution du mapping des pixels, vous devrez l'effectuer de nouveau.

### Pour ajuster le capteur CCD et la fonction de traitement d'image

Appuyez sur la touche [OK] lorsque [DEMARRER] (sous-menu 2) s'affiche.

- L'appareil photo vérifie et ajuste le CCD et la fonction de traitement d'image en même temps.

## Régler la luminosité de l'écran [LUMIÈRE]

Y (Paramètres 2) ► LUMIÈRE

Sous-menu 2	Application
LUMIERE/NORMAL	Sélectionne la luminosité d'écran en fonction de la luminosité environnante.

## Régler la date et l'heure [DATE]

Y (Paramètres 2) ► DATE

- ⚠ "Réglage de la date, de l'heure et du fuseau horaire" (p. 12)

### Pour sélectionner l'ordre d'affichage de la date

- 1 Appuyez sur  $\triangleright$  après le réglage de Minute, et utilisez  $\Delta$   $\nabla$  pour sélectionner l'ordre d'affichage de la date.

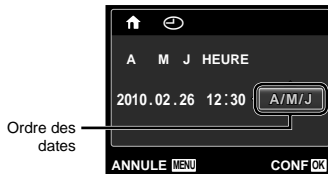

## Bascule entre les fuseaux horaires de votre domicile et ceux de destination de voyage [FUSEAU HORAIRE]

Y2 (Paramètres 2) ► FUSEAU HORAIRE

ⓘ Il ne vous sera pas possible de sélectionner un fuseau horaire avec [FUSEAU HORAIRE] si l'horloge de l'appareil photo n'a pas été réglée à l'aide de [☺].

Sous-menu 2	Sous-menu 3	Application
LOCAL/AUTRES	🏠	L'heure au fuseau horaire de domicile (le fuseau horaire sélectionné pour 🏠 dans le sous-menu 2).
	✈️	L'heure au fuseau horaire de destination de voyage (l'heure sélectionnée pour ✈️ dans le sous-menu 2).
🏠 <sup>*1</sup>	—	Sélectionnez le fuseau horaire de votre domicile (🏠).
✈️ <sup>*1,2</sup>	—	Sélectionnez le fuseau horaire de destination de voyage (✈️).

\*1 Dans les régions où l'heure d'été est appliquée, utilisez Δ ▽ pour activer l'heure d'été ([ETE]).

\*2 Lorsque vous sélectionnez un fuseau horaire, l'appareil calcule automatiquement la différence entre le fuseau sélectionné et le fuseau de domicile (🏠) pour afficher l'heure dans le fuseau horaire de destination (✈️).

## Sélectionner un système de signal vidéo pour regarder la télévision [SORTIE VIDEO]

Y2 (Paramètres 2) ► SORTIE VIDEO

ⓘ Le système de signal vidéo de télévision varie suivant les pays et régions. Avant d'afficher les photos de l'appareil photo sur le téléviseur, sélectionnez la sortie vidéo en fonction du type de signal vidéo du téléviseur.



Sous-menu 2	Application
NTSC	Connecter l'appareil photo à un téléviseur en Amérique du Nord, à Taiwan, en Corée, au Japon, et ainsi de suite.
PAL	Connecter l'appareil photo à un téléviseur en Europe, en Chine et ainsi de suite.

ⓘ Les réglages d'usine par défaut varient en fonction de la région où est commercialisé l'appareil photo.

### Pour afficher les photos de l'appareil photo sur un téléviseur

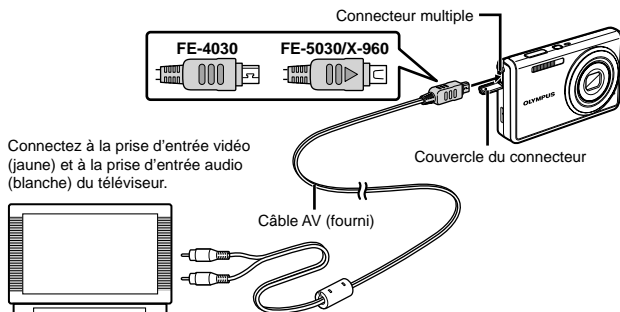
- Utilisez l'appareil photo pour sélectionner le même système de signal vidéo que celui du téléviseur auquel il est connecté ([NTSC]/[PAL]).
- Connectez l'appareil photo au téléviseur.



- ③ Allumez le téléviseur et changez le signal "ENTRÉE" pour "VIDÉO (une prise d'entrée connectée à l'appareil photo)".
- ⚠ Pour plus de détails sur la façon de changer la source d'entrée du téléviseur, reportez-vous au mode d'emploi du téléviseur.
- ④ Appuyez sur la touche , et utilisez  pour sélectionner la photo à afficher.
- ⚠ Suivant les réglages du téléviseur, il se peut que les photos et informations affichées soient partiellement rognées.

### **Économiser la batterie entre les prises de photo [ECO.D'ENERGIE]**

 (Paramètres 3) ► ECO.D'ENERGIE

Sous-menu 2	Application
DESACTIVE	Annule [ECO.D'ENERGIE].
ACTIVE	Lorsque l'appareil photo n'est pas utilisé pendant environ 10 secondes, l'écran s'éteint de lui-même pour économiser la batterie.

#### **Pour quitter le mode de veille**

Appuyez sur une touche.

# Imprimer

## Impression directe (PictBridge<sup>1</sup>)

En connectant l'appareil photo à une imprimante compatible PictBridge, vous pouvez imprimer les photos directement sur cette dernière sans utiliser d'ordinateur.

Pour savoir si votre imprimante prend en charge PictBridge, reportez-vous à son mode d'emploi.

<sup>1</sup> PictBridge est une norme d'interconnexion des appareils photo numériques et des imprimantes de différents fabricants et d'impression directe des images.

- ! Les modes d'impression, formats de papier et autres paramètres réglables sur l'appareil photo varient suivant l'imprimante utilisée. Pour plus de détails, reportez-vous au mode d'emploi de l'imprimante.
- ! Pour plus de détails sur les types de papier disponibles, sur l'insertion du papier et sur l'installation des cassettes d'encre, reportez-vous au mode d'emploi de l'imprimante.

## Imprimer des photos avec les réglages normaux de l'imprimante [IMPRESSION FACILE]

- ! Depuis le menu [REGLAGE], réglez [CONNEXION USB] sur [IMPRESSION]. "Utiliser le menu" (p. 4)

### 1 Affichez la photo à imprimer sur l'écran.

- ! "Afficher les photos" (p. 16)

### 2 Allumez l'imprimante puis connectez-la à l'appareil photo.

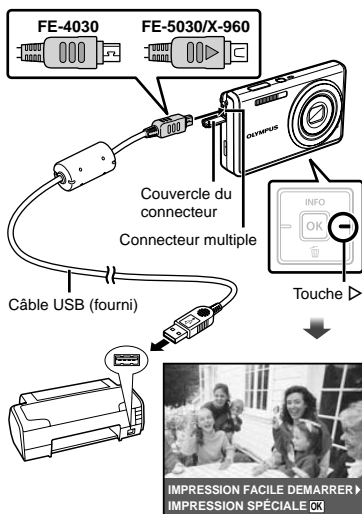

### 3 Appuyez sur $\blacktriangleright$ pour lancer l'impression.

### 4 Pour imprimer une autre photo, utilisez $\blacktriangleleft$ $\blacktriangleright$ pour sélectionner la photo, puis appuyez sur la touche $\text{OK}$ .

#### Pour quitter l'impression

Une fois la photo sélectionnée affichée sur l'écran, déconnectez le câble USB de l'appareil photo et de l'imprimante.



*Modifier les réglages d'imprimante pour imprimer [IMPRESSION SPÉCIALE]*

1 Suivez les étapes 1 et 2 de [IMPRESSION FACILE] (p. 37).

2 Appuyez sur la touche **OK** pour lancer l'impression.

3 Utilisez **Δ** **▽** pour sélectionner le mode d'impression, puis appuyez sur la touche **OK**.



Sous-menu 2	Application
IMPRESSION	Imprime la photo sélectionnée à l'étape 6.
IMPR TOUT	Imprime toutes les photos stockées dans la mémoire interne ou sur la carte.
IMPR MULT	Imprime une photo dans un format à présentation multiple.
INDEX TOUT	Imprime un index de toutes les photos stockées dans la mémoire interne ou sur la carte.
DEMANDE D'IMPRESSION <sup>1</sup>	Imprime les photos conformément aux données de réservation d'impression stockées sur la carte.

<sup>1</sup> [DEMANDE D'IMPRESSION] est disponible uniquement si des réservations d'impression ont été effectuées. "Réservations d'impression (DPOF)" (p. 40)

4 Utilisez **Δ** **▽** pour sélectionner [TAILLE] (Sous-menu 3), puis appuyez sur **▷**.

⚠ Si l'écran [PAPIER IMPRESSION] ne s'affiche pas, les réglages normaux de l'imprimante pour [TAILLE], [SANS BORD] et [IMAGES/PAGE] s'appliquent à l'impression.

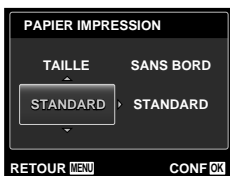

5 Utilisez **Δ** **▽** pour sélectionner les réglages de [SANS BORD] ou [IMAGES/PAGE], puis appuyez sur la touche **OK**.

Sous-menu 4	Application
DESACTIVE/ ACTIVE <sup>1</sup>	La photo est imprimée avec une bordure autour ([DESACTIVE]). La photo est imprimée de manière à remplir toute la page ([ACTIVE]).
(Le nombre de photos par feuille varie suivant l'imprimante.)	Vous ne pouvez sélectionner le nombre de photos par feuille ([IMAGES/PAGE]) que si vous avez sélectionné [IMPR MULT] à l'étape 3.

<sup>1</sup> Les réglages disponibles pour [SANS BORD] varient suivant l'imprimante.

⚠ Si [STANDARD] est sélectionné aux étapes 4 et 5, la photo est imprimée avec les réglages normaux d'imprimante.



6 Utilisez **◀▶** pour sélectionner une photo.

7 Appuyez sur **Δ** pour faire une réservation d'impression pour l'image actuelle. Appuyez sur **▽** pour régler les paramètres détaillés de l'imprimante pour l'image actuelle.

Pour effectuer les réglages fins d'imprimante

① Utilisez **Δ** **▽** **◀▶** pour sélectionner le réglage, puis appuyez sur la touche **OK**.

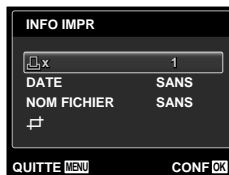

Sous-menu 5	Sous-menu 6	Application
	0 à 10	Sélectionne le nombre d'impressions.
DATE	AVEC/ SANS	Les photos sont imprimées avec la date si vous sélectionnez [AVEC]. Les photos sont imprimées sans la date si vous sélectionnez [SANS].
NOM FICHER	AVEC/ SANS	Le nom de fichier est imprimé sur la photo si vous sélectionnez [AVEC]. Le nom de fichier n'est pas imprimé sur la photo si vous sélectionnez [SANS].
	(Passe à l'écran de réglage.)	Sélectionne une partie de la photo pour l'impression.

### Pour rogner une photo

- Utilisez les touches de zoom pour sélectionner la taille de la partie à rogner, utilisez  $\Delta$   $\nabla$   $\leftarrow$   $\rightarrow$  pour déplacer le cadre, puis appuyez sur la touche **OK**.



- Utilisez  $\Delta$   $\nabla$  pour sélectionner **OK**, puis appuyez sur la touche **OK**.



- Si nécessaire, recommencez les étapes 6 et 7 pour sélectionner l'image à imprimer, procédez au paramétrage détaillé et réglez l'option sur **[1IMPRIMEE]**.

### 9 Appuyez sur la touche **OK**.

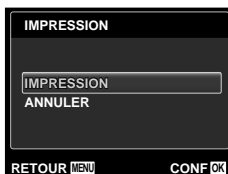

### 10 Utilisez $\Delta$ $\nabla$ pour sélectionner **[IMPRESSION]**, puis appuyez sur la touche **OK**.

- L'impression commence.
- Lorsque [REGLAGE] est sélectionné en mode [IMPR TOUT], l'écran [INFO IMPR] s'affiche.
- Une fois l'impression terminée, l'écran [SEL MD IMP] s'affiche.

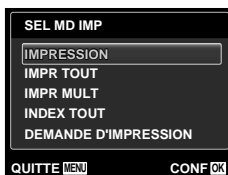

### Pour annuler l'impression

- Lorsque [NE PAS OTER LE CABLE USB] s'affiche, appuyez sur la touche **MENU**, utilisez  $\Delta$   $\nabla$  pour sélectionner **[ANNULER]**, puis appuyez sur la touche **OK**.

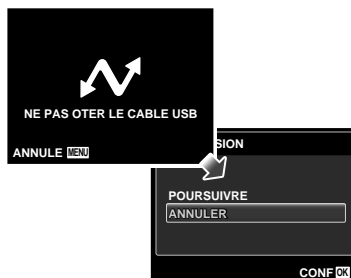

11 Appuyez sur la touche MENU.

12 Lorsque le message [RETIRER CÂBLE USB] s'affiche, déconnectez le câble USB de l'appareil photo et de l'imprimante.

### Réservations d'impression (DPOF<sup>\*1</sup>)

Avec les réservations d'impression, le nombre d'impression et les options d'impression de date sont sauvegardées dans la photo sur la carte. Cela facilite l'impression sur une imprimante ou dans une boutique d'impression prenant en charge DPOF car il suffit d'utiliser les réservations d'impression sauvegardées sur la carte, sans ordinateur ni appareil photo.

\*1 DPOF est une norme pour le stockage d'informations d'impression automatique à partir d'appareils photo numériques.

! Les réservations d'impression sont réglables uniquement pour les photos stockées sur la carte. Insérez une carte qui contient des photos avant d'effectuer des réservations d'impression.

! Il n'est pas possible de modifier, sur cet appareil photo, les réservations DPOF réglées sur un autre appareil DPOF. Effectuez les modifications à l'aide de l'appareil initial. Si vous effectuez de nouvelles réservations DPOF à l'aide de cet appareil photo, celles précédemment effectuées à l'aide de l'autre appareil seront effacées.

! Jusqu'à 999 photos par carte peuvent faire l'objet de réservations d'impression DPOF.

### Réservations d'impression pour une seule photo [ ]

1 Affichez le menu [REGLAGE].

! "Utiliser le menu" (p. 4)

2 Depuis le menu affichage [ ], sélectionnez [IMPRESSION] puis appuyez sur la touche [OK].



3 Utilisez  $\Delta$   $\nabla$  pour sélectionner [ ], puis appuyez sur la touche [OK].



4 Utilisez  $\triangleleft$   $\triangleright$  pour sélectionner la photo pour la réservation d'impression. Utilisez  $\Delta$   $\nabla$  pour sélectionner la quantité. Appuyez sur la touche [OK].



5 Utilisez  $\Delta$   $\nabla$  pour sélectionner l'option d'écran [ ] (impression de la date), puis appuyez sur la touche [OK].

Sous-menu 2	Application
AUCUN	Imprime uniquement la photo.
DATE	Imprime la photo avec la date de prise de vue.
HEURE	Imprime la photo avec l'heure de prise de vue.



6 Utilisez  $\Delta$   $\nabla$  pour sélectionner [ENREG], puis appuyez sur la touche [OK].



Réserver une impression pour chacune des photos de la carte [ALL]

- 1 Suivez les étapes 1 et 2 de [ ] (p. 40).
- 2 Utilisez  $\Delta$   $\nabla$  pour sélectionner [ALL], puis appuyez sur la touche [OK].
- 3 Exécutez les étapes 5 et 6 dans [ ].

Réinitialiser toutes les données de réservation d'impression

- 1 Suivez les étapes 1 et 2 de [ ] (p. 40).
- 2 Utilisez  $\Delta$   $\nabla$  pour sélectionner [ ] ou [ALL], et appuyez sur la touche [OK].



- 3 Utilisez  $\Delta$   $\nabla$  pour sélectionner [REINITIAL], puis appuyez sur la touche [OK].

Réinitialiser les données de réservation d'impression pour des photos sélectionnées

- 1 Suivez les étapes 1 et 2 de [ ] (p. 40).
- 2 Utilisez  $\Delta$   $\nabla$  pour sélectionner [ ], puis appuyez sur la touche [OK].
- 3 Utilisez  $\Delta$   $\nabla$  pour sélectionner [CONSERVER], puis appuyez sur la touche [OK].
- 4 Utilisez  $\triangleleft$   $\triangleright$  pour sélectionner la photo dont vous désirez annuler la réservation d'impression. Utilisez  $\Delta$   $\nabla$  pour régler la quantité d'impression sur "0".
- 5 Si nécessaire, répétez l'étape 4, puis appuyez sur la touche [OK] une fois terminé.
- 6 Utilisez  $\Delta$   $\nabla$  pour sélectionner l'option d'écran [☺] (impression de la date), puis appuyez sur la touche [OK].
  - Les réglages sont appliqués aux photos restantes avec données de réservation d'impression.
- 7 Utilisez  $\Delta$   $\nabla$  pour sélectionner [ENREG], puis appuyez sur la touche [OK].



# Conseils d'utilisation

Si l'appareil ne fonctionne pas comme il devrait, ou en cas de doute suite à l'affichage d'un message d'erreur à l'écran, reportez-vous aux informations ci-dessous pour régler le(s) problème(s).

## Dépannage

### Batterie

**“L'appareil ne fonctionne pas quand les batteries sont insérées”.**

- Insérez les batteries rechargées dans le bon sens.

“Insertion de la batterie et de la carte mémoire SD/SDHC (vendue séparément)” (p. 10), “Charge de la batterie de l'appareil photo” (p. 11), “Chargement de la batterie avec l'adaptateur secteur USB fourni” (p. 12)

- Les batteries peuvent être temporairement affaiblies en raison de la basse température. Retirez les batteries de l'appareil photo et réchauffez-les en les mettant un moment dans votre poche.

### Carte/Mémoire interne

**“Un message d'erreur s'affiche”.**

“Message d'erreur” (p. 43)

### Déclencheur

**“Aucune photo n'est prise même si j'appuie sur le déclencheur”.**

- Annulez le mode de veille.  
Pour économiser la batterie, l'appareil photo passe automatiquement en mode de veille et l'écran s'éteint si aucune opération n'est effectuée pendant 3 minutes sur l'appareil photo alors qu'il est allumé. Dans ce mode, aucune photo n'est prise même si le déclencheur est enfoncé complètement. Avant de prendre une photo, utilisez les touches de zoom ou appuyez sur une touche pour que l'appareil photo quitte le mode de veille. Si l'appareil photo est laissé tel quel pendant 12 autres minutes, il s'éteint de lui-même. Appuyez sur la touche **ON/OFF** pour allumer l'appareil photo.
- Appuyez sur la touche  pour basculer vers le mode prise de vue.
- Avant de prendre des photos, attendez que  (charge du flash) cesse de clignoter.
- Lorsque l'appareil photo est utilisé pendant une période prolongée, il se peut que sa température interne augmente et cause un arrêt automatique. Le

cas échéant, retirez la batterie de l'appareil photo et patientez jusqu'à ce qu'il ait suffisamment refroidi. Il se peut que la température externe de l'appareil photo augmente aussi pendant l'utilisation, mais cela est normal et n'indique aucun dysfonctionnement.

## Écran

**“Affichage peu visible”.**

- Il se peut que de la condensation<sup>1</sup> se soit formée. Avant de prendre des photos, éteignez l'appareil photo et attendez que son boîtier se soit adapté à la température environnante et qu'il ait séché.  
<sup>1</sup> Des gouttelettes de condensation peuvent se former dans l'appareil photo s'il est soudainement déplacé d'un endroit froid à une pièce chaude et humide.

**“Des lignes verticales apparaissent sur l'écran”.**

- Cela peut se produire lorsque l'appareil photo est pointé vers un sujet extrêmement lumineux sous un ciel dégagé ou dans une situation similaire. Les lignes n'apparaissent toutefois pas sur la photo finale.

**“Il y a des reflets sur la photo”.**

- La prise de vue avec flash dans un environnement sombre donne une photo sur laquelle les poussières en suspension dans l'air reflètent la lumière du flash.

## Fonction de date et d'heure

**“Les réglages de date et d'heure reviennent aux valeurs par défaut”.**

- Si les batteries sont retirées et laissées hors de l'appareil photo pendant environ une journée<sup>2</sup>, l'horloge revient au réglage par défaut et doit être réglée à nouveau.  
<sup>2</sup> Le temps que mettent la date et l'heure pour revenir aux réglages par défaut varie suivant le temps pendant lequel les batteries ont été insérées.

“Réglage de la date, de l'heure et du fuseau horaire” (p. 12)









## Divers





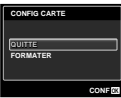
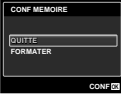

**“L'appareil fait un bruit lors de la prise d'images”.**

- L'appareil photo risque d'activer l'objectif et de produire un bruit même si aucune opération n'est effectuée. Ceci se produit car l'appareil photo effectue automatiquement des actions de mise au point automatique dès qu'il est prêt pour une prise de vue.

## Message d'erreur

❗ Si l'un des messages ci-dessous s'affiche sur l'écran, vérifiez la mesure corrective à prendre.

Message d'erreur	Mesure à prendre
 <b>ERR CARTE</b>	<b>Problème de carte</b> Insérez une nouvelle carte.
 <b>ECRIT PROTEGE</b>	<b>Problème de carte</b> Le commutateur de protection d'écriture de la carte est réglé sur la position "LOCK". Libérez le commutateur.
 <b>MEM PLEINE</b>	<b>Problème de mémoire interne</b> <ul style="list-style-type: none"> <li>• Insérez une carte.</li> <li>• Effacez les photos inutiles.<sup>1</sup></li> </ul>
 <b>CART PLEINE</b>	<b>Problème de carte</b> <ul style="list-style-type: none"> <li>• Remplacez la carte.</li> <li>• Effacez les photos inutiles.<sup>1</sup></li> </ul>
	<b>Problème de carte</b> Utilisez $\Delta \nabla$ pour sélectionner [FORMATER], puis appuyez sur la touche [OK]. Ensuite, utilisez $\Delta \nabla$ pour sélectionner [OUI], puis appuyez sur la touche [OK]. <sup>2</sup>
	<b>Problème de mémoire interne</b> Utilisez $\Delta \nabla$ pour sélectionner [FORMATER], puis appuyez sur la touche [OK]. Ensuite, utilisez $\Delta \nabla$ pour sélectionner [OUI], puis appuyez sur la touche [OK]. <sup>2</sup>
 <b>PAS IMAGE</b>	<b>Problème de mémoire interne/carte</b> Prenez des photos sans afficher immédiatement les photos prises.
 <b>ERREUR D'IMAGE</b>	<b>Problème avec la photo sélectionnée</b> Utilisez un logiciel de retouche photographique, etc., pour afficher la photo sur un ordinateur. S'il n'est toujours pas possible d'afficher la photo, cela signifie que le fichier d'image est altéré.
 <b>L'IMAGE NE PEUT ÊTRE ÉDITÉE</b>	<b>Problème avec la photo sélectionnée</b> Utilisez un logiciel de retouche photographique, etc., pour éditer la photo sur un ordinateur.
 <b>BATTERIE VIDE</b>	<b>Problème de batteries</b> Chargez la batterie.

 <b>NON CONNECTÉ</b>	<b>Problème de connexion</b> Connectez correctement l'appareil photo à l'ordinateur ou à l'imprimante.
 <b>MANQ PAPIER</b>	<b>Problème d'imprimante</b> Insérez du papier dans l'imprimante.
 <b>PAS D'ENCRE</b>	<b>Problème d'imprimante</b> Ajoutez de l'encre dans l'imprimante.
 <b>BOURRAGE</b>	<b>Problème d'imprimante</b> Retirez le papier coincé.
<b>NOUVEAUX REGLAGES</b> <sup>3</sup>	<b>Problème d'imprimante</b> Rétablissez les réglages qui permettent d'utiliser l'imprimante.
 <b>ERREUR IMPR</b>	<b>Problème d'imprimante</b> Éteignez l'appareil photo et l'imprimante, assurez-vous qu'il n'y a plus de problème sur l'imprimante, puis remettez sous tension.
 <b>IMPRESSION IMPOSSIBLE</b> <sup>4</sup>	<b>Problème avec la photo sélectionnée</b> Utilisez un ordinateur pour imprimer.

<sup>1</sup> Avant d'effacer des photos importantes, téléchargez-les sur un ordinateur.

<sup>2</sup> Toutes les données seront effacées.

<sup>3</sup> Cela s'affiche, par exemple, lorsque le bac à papier de l'imprimante a été retiré. N'utilisez pas l'imprimante pendant que vous effectuez des réglages sur l'appareil photo.

<sup>4</sup> Il se peut que cet appareil n'arrive pas à imprimer des photos prises sur d'autres appareils.

## Conseils relatifs à la prise de vue

Lorsque vous hésitez sur la façon de prendre la photo désirée, reportez-vous aux informations ci-dessous.

### Mise au point



#### “Faire la mise au point sur le sujet”

- **Prendre en photo un sujet qui n'est pas au centre de l'écran**

Après avoir fait la mise au point sur un objet se trouvant à la même distance que le sujet, cadrez la photo et prenez-la.

Enfoncer le déclencheur à mi-course (p. 14)

- **Réglez [MODE AF] (p. 28) sur [VISAGE/ESP]**
- **Prise de vue en mode [AF ACTION] (p. 28)**

L'appareil photo suit les mouvements du sujet automatiquement pour faire la mise au point en continu.

- **Prendre en photo des sujets là où la mise au point automatique est difficile**

Dans les cas suivants, cadrez la photo et prenez-la après avoir fait la mise au point (en enfonçant le déclencheur à mi-course) sur un objet à fort contraste et se trouvant à la même distance que le sujet.

Sujets à faible contraste

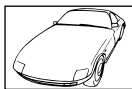

Lorsque des objets extrêmement lumineux se trouvent au centre de l'écran

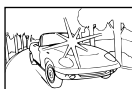

Objet sans lignes verticales<sup>11</sup>

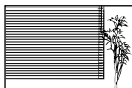

<sup>11</sup> Il est aussi efficace de cadrer la photo en tenant l'appareil à la verticale pour faire la mise au point, puis de revenir en position horizontale pour prendre des photos.

Lorsque les objets se trouvent à des distances différentes



Objet en déplacement rapide

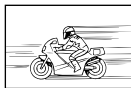

Le sujet ne se trouve pas au centre du cadre



### Bougé de l'appareil photo



#### “Prendre des photos sans secouer l'appareil photo”

- **Prendre des photos en mode (M) (p. 20) (FE-4030)**
- **Prendre des photos à l'aide de [STABILISATEUR] (p. 28) (FE-5030/X-960)**
- **Sélectionnez (SPORT) en mode SCN (p. 20)**

Le mode (SPORT) utilise une vitesse d'obturateur élevée et peut réduire le flou causé par un sujet qui bouge.

- **Prendre des photos avec une sensibilité ISO élevée**

Si une sensibilité ISO élevée est sélectionnée, vous pouvez prendre des photos avec une vitesse d'obturation élevée même là où l'utilisation du flash n'est pas possible.

“Sélectionner la sensibilité ISO” (p. 25)

### Exposition (luminosité)



#### “Prendre des photos avec la bonne luminosité”

- **Prendre des photos avec l'option [FLASH FORCÉ] (p. 23) du flash**

Un sujet à contre-jour est illuminé.

- **Prendre des photos à l'aide de la compensation d'exposition (p. 24)**

Ajustez la luminosité à l'écran pour prendre la photo. Généralement, lorsque l'on prend des photos de sujets blancs (la neige, par ex.), les images apparaissent plus sombres que le sujet original. Utilisez la compensation d'exposition pour ajuster dans le sens positif (+) et obtenir un rendu original des blancs. À l'inverse, lorsque vous prenez des images de sujets noirs, il convient d'ajuster dans le sens négatif (-).

**“Prendre des photos en conservant les nuances de couleurs telles quelles”**

- Prendre des photos en sélectionnant la balance des blancs (p. 25)

Le réglage [WB AUTO] permet normalement d'obtenir des résultats optimaux dans la plupart des environnements, mais pour certains sujets, il est préférable d'expérimenter avec des réglages différents. (Cela s'applique tout particulièrement pour les zones à l'ombre sous un ciel dégagé, sous des éclairages combinant lumière naturelle et lumière artificielle, etc.)

**Qualité d'image****“Prendre des photos plus nettes”**

- Prendre des photos avec le zoom optique  
Évitez de prendre des photos avec le zoom numérique (p. 16).
- Prendre des photos avec une basse sensibilité ISO

Si la photo est prise avec une sensibilité ISO élevée, des parasites (des petits points de couleur et des inégalités de couleur absentes de la scène originale) peuvent apparaître et la photo peut être granuleuse. La photo obtenue est aussi plus granuleuse qu'avec une basse sensibilité ISO.

“Sélectionner la sensibilité ISO” (p. 25)

**Batteries****“Prolonger l'autonomie des batteries”**

- Évitez les opérations suivantes lorsque vous ne prenez pas de photos, car elles consomment l'énergie de la batterie
  - Enfoncer le déclencheur à mi-course de manière répétée
  - Utiliser le zoom de manière répétée
- Réglez [ECO.D'ENERGIE] (p. 36) sur [ACTIVE]

**Conseils pour l'affichage et l'édition****Affichage****“Afficher les photos de la mémoire interne et de la carte”**

- Retirez la carte lorsque vous visionnez des images de la mémoire interne de l'appareil

“Insertion de la batterie et de la carte mémoire SD/SDHC (vendue séparément)” (p. 10)

**Édition****“Effacer le son enregistré sur une image fixe”**

- Enregistrez du silence sur le son lors de l'affichage de la photo

“Ajouter du son aux images fixes [🔊]” (p. 31)

# Appendice

## Entretien de l'appareil photo

### Surface

- Essuyez doucement avec un chiffon doux. Si l'appareil photo est très sale, trempez le chiffon dans une eau savonneuse douce et essorez-le bien. Passez le chiffon humide sur l'appareil photo puis essuyez avec un chiffon sec. Si vous avez utilisé l'appareil photo à la plage, utilisez un chiffon trempé dans de l'eau propre et bien essoré.

### Écran

- Essuyez doucement avec un chiffon doux.

### Objectif

- Utilisez une poire soufflante disponible en magasin pour souffler la poussière, puis essuyez doucement avec un tissu nettoyant pour lentille d'objectif.

### Batterie/Adaptateur secteur

- Essuyez doucement avec un chiffon doux et sec.
  - ⚠ N'utilisez aucun solvant puissant tel que benzène ou alcool, ni un chiffon traité chimiquement.
  - ⚠ De la moisissure peut se former sur la lentille de l'objectif si elle reste sale.

## Rangement

- Avant de ranger l'appareil photo pour une période prolongée, retirez les batteries, l'adaptateur secteur et la carte ; rangez l'appareil photo dans un endroit frais, sec et bien aéré.
- Testez régulièrement les fonctions de l'appareil photo en insérant les batteries.
  - ⚠ Évitez de laisser l'appareil photo dans les endroits où l'on manipule des produits chimiques, car il y a risque de corrosion.

## Batterie et adaptateur secteur (fournis)

- Cet appareil photo utilise une batterie au lithium-ion Olympus (LI-42B/LI-40B). Aucun autre type de batterie ne peut être utilisé.
  - ⚠ Attention :  
Il existe un risque d'explosion si la pile est remplacée par un type de pile incorrect. Mettez la pile usagée au rebut en suivant les instructions. (p. 52)
- La consommation de cet appareil photo varie selon les fonctions utilisées.
- Dans les conditions décrites ci-dessous, de l'énergie est consommée en permanence et la batterie se décharge rapidement.
  - Le zoom est souvent utilisé.
  - Le déclencheur est souvent enfoncé à mi-course dans le mode prise de vue, activant la mise au point automatique.
  - Une image apparaît sur l'écran pendant une durée prolongée.
  - L'appareil est connecté à un ordinateur ou à une imprimante.
- L'utilisation d'une batterie épuisée peut entraîner l'arrêt de l'appareil photo sans afficher l'indicateur de niveau de charge.
- La batterie rechargeable n'est pas entièrement chargée lors de l'achat. Avant l'utilisation, chargez complètement la batterie avec l'adaptateur secteur USB F-2AC fourni (appelé ci-après adaptateur secteur) ou un adaptateur secteur optionnel (F-1AC/D-7AC) ou un chargeur (LI-41C/LI-40C).
- Lors de l'utilisation de l'adaptateur secteur fourni, la charge prend généralement 3 heures environ (varie selon l'utilisation).
- L'adaptateur secteur fourni est conçu exclusivement pour la charge. Assurez-vous qu'aucune opération telle que la prise de vue et l'affichage d'image n'est exécutée pendant que l'adaptateur secteur est connecté à l'appareil photo.
- L'adaptateur secteur fourni est conçu pour être utilisé uniquement avec cet appareil photo. Il n'est pas possible de charger les autres appareils photo à l'aide de cet adaptateur secteur.  
Ne pas utiliser avec d'autres dispositifs.
- Pour l'adaptateur secteur de type enfichable : l'adaptateur secteur fourni est prévu pour une orientation en position verticale ou horizontale.

## *Utiliser un adaptateur secteur vendu séparément*

L'utilisation d'un adaptateur secteur D-7AC (vendu séparément) est pratique pour les tâches de longue durée, telles que le téléchargement de photos sur un ordinateur ou l'affichage d'un diaporama de longue durée. Si vous souhaitez utiliser un adaptateur secteur D-7AC avec cet appareil photo, vous devez disposer d'un multi-adaptateur CB-MA1/CB-MA3 (vendu séparément). Pour charger la batterie, mettez l'appareil hors tension et connectez l'adaptateur secteur D-7AC. N'utilisez que des adaptateurs secteurs qui sont agréés pour une utilisation avec cet appareil.

## *Utiliser un chargeur vendu séparément*

Il est possible d'utiliser un chargeur (LI-41C/LI-40C: vendue séparément) pour charger la batterie. Dans ce cas, retirez la batterie de l'appareil photo.

## *Utiliser le chargeur et l'adaptateur secteur à l'étranger*

- Le chargeur et l'adaptateur secteur peuvent être utilisés sur la plupart des sources d'électricité résidentielles à travers le monde, sur une plage de 100 V à 240 V CA (50/60 Hz). Il se peut toutefois que la prise de courant soit de forme différente dans le pays où la région où vous vous trouvez ; il vous faudra alors un adaptateur de fiche pour brancher le chargeur et l'adaptateur secteur dans la prise de courant. Pour plus de détails, informez-vous auprès du magasin local d'appareils électroniques ou auprès de votre agence de voyage.
- N'utilisez pas de convertisseurs de tension pour voyage, car ils peuvent endommager le chargeur et l'adaptateur secteur.

## *Utilisation d'une carte mémoire SD/SDHC*

La carte (et la mémoire interne) correspond aussi à la pellicule qui enregistre les photos sur un appareil classique. Il est possible d'effacer les photos (données) enregistrées et de faire des retouches à l'aide d'un ordinateur. Les cartes peuvent être retirées de l'appareil photo et remplacées, mais cela n'est pas possible avec la mémoire interne. Vous pouvez utiliser des cartes à capacité supérieure pour prendre davantage de photos.

### **Commutateur de protection d'écriture de carte SD/SDHC**

Le boîtier d'une carte SD/SDHC possède un commutateur de protection d'écriture. Si vous configurez le commutateur du côté "LOCK", vous ne pouvez pas écrire sur la carte, en supprimer des données ni la formater. Déverrouillez le commutateur pour permettre l'écriture.



### **Cartes compatibles avec cet appareil photo**

Cartes mémoire SD/SDHC (pour plus d'informations, rendez-vous sur le site Web de Olympus)



## Utiliser une carte neuve

Les cartes doivent être formatées avec cet appareil photo avant la première utilisation ou après leur utilisation avec d'autres appareils ou ordinateurs. [FORMATER] (p. 32)

## Vérifier l'emplacement de sauvegarde des photos

L'indicateur de mémoire indique si la mémoire interne ou la carte est en cours d'utilisation pendant la prise de vue ou l'affichage.

### Indicateur de mémoire actuelle

**IN** : La mémoire interne est en cours d'utilisation

**SD** : La carte est en cours d'utilisation

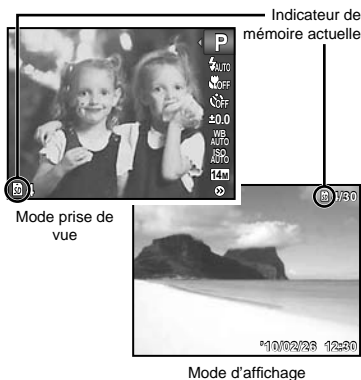

- ⚠ Les données de la carte ne seront pas complètement effacées même si vous exécutez [FORMATER], [EFFACER], [SELECT IMAGE] ou [TOUT EFFAC]. Avant de jeter une carte, détruisez-la pour éviter les fuites de données personnelles.

## Procédure de lecture/enregistrement de la carte

Lors de la prise de vue, l'indicateur de mémoire actuelle s'allume en rouge pendant l'écriture de données. N'ouvrez jamais le couvercle du compartiment de batterie/carte et ne débranchez jamais le câble USB. Cela peut non seulement endommager les données image mais aussi endommager définitivement la carte ou la mémoire interne de l'appareil.



S'allume en rouge



## Nombre de photos pouvant être stockées (images fixes)/Durée d'enregistrement continue (vidéos) dans la mémoire interne et la carte SD/SDHC

- ! Les chiffres pour le nombre de photos pouvant être stockées et la durée d'enregistrement continue sont approximatifs. La capacité réelle varie en fonction des conditions de prise de vue et de la carte utilisée.

### Images fixes

TAILLE IMAGE	COMPRESSION	Nombre de photos pouvant être stockées			
		Mémoire interne		Carte mémoire SD/SDHC (1 Go)	
		Avec son	Sans son	Avec son	Sans son
14M 4288x3216	FINE	6	6	141	141
	NORM	13	13	276	279
8M 3264x2448	FINE	11	11	240	242
	NORM	22	22	465	473
5M 2560x1920	FINE	18	18	383	388
	NORM	37	38	776	797
3M 2048x1536	FINE	29	30	611	624
	NORM	57	59	1.187	1.236
2M 1600x1200	FINE	47	48	977	1.009
	NORM	88	94	1.835	1.954
1M 1280x960	FINE	71	75	1.477	1.553
	NORM	133	146	2.753	3.028
VGA 640x480	FINE	225	266	4.659	5.506
	NORM	366	488	7.571	10.095
16:9S 1920x1080	FINE	43	45	904	931
	NORM	83	88	1.730	1.835

### Vidéos

TAILLE IMAGE	TX COMPRESSION	Durée d'enregistrement continue			
		Mémoire interne		Carte mémoire SD/SDHC (1 Go)	
		Avec son	Sans son	Avec son	Sans son
VGA 640x480	30	25 sec.	26 sec.	8 min. 55 sec.	8 min. 58 sec.
	15	51 sec.	52 sec.	17 min. 44 sec.	17 min. 56 sec.
VGA 320x240	30	1 min. 9 sec.	1 min. 11 sec.	24 min. 5 sec.	24 min. 27 sec.
	15	2 min. 17 sec.	2 min. 22 sec.	47 min. 27 sec.	48 min. 54 sec.



- ! La taille maximale d'un fichier de film est de 2 Go, quelle que soit la capacité de la carte.

### Augmenter le nombre de photos qu'il est possible de prendre

Effacez les photos inutiles ou connectez l'appareil photo à un ordinateur ou autre appareil pour y sauvegarder les photos, puis effacez-les de la mémoire interne ou de la carte.

[EFFACER] (p. 18, 30), [SELECT IMAGE] (p. 30), [TOUT EFFAC] (p. 30), [FORMATER] (p. 32)

## PRÉCAUTIONS DE SÉCURITÉ

	<b>ATTENTION</b> RISQUE DE DÉCHARGE NE PAS OUVRIR	
ATTENTION : POUR RÉDUIRE LE RISQUE DE DÉCHARGE ÉLECTRIQUE, NE RETIRER NI LA PARTIE ANTÉRIEURE NI POSTÉRIEURE DU BOÎTIER. AUCUNE PIÈCE À L'INTÉRIEUR NE PEUT ÊTRE RÉPARÉE PAR L'UTILISATEUR. SE RÉFÉRER À DU PERSONNEL DE DÉPANNAGE QUALIFIÉ POUR UNE RÉPARATION.		



Le point d'exclamation à l'intérieur d'un triangle vous alerte sur certains points importants concernant le maniement et l'entretien de l'appareil figurant dans la documentation fournie avec le produit.



### DANGER

Si le produit est utilisé sans respecter les informations données sous ce symbole, des blessures graves, voire mortelles pourraient en résulter.



### AVERTISSEMENT

Si le produit est utilisé sans respecter les informations données sous ce symbole, des blessures voire la mort pourraient en résulter.



### ATTENTION

Si le produit est utilisé sans observer les informations données sous ce symbole, des blessures, des dommages à l'appareil ou des pertes de données pourraient en résulter.

### AVERTISSEMENT !

**POUR ÉVITER LES RISQUES D'INCENDIE OU DE DÉCHARGE ÉLECTRIQUE, NE JAMAIS DÉMONTÉ, EXPOSER CE PRODUIT À L'EAU NI LE FAIRE FONCTIONNER DANS UN ENVIRONNEMENT TRÈS HUMIDE.**

## Précautions générales

**Lire toutes les instructions** — Avant d'utiliser l'appareil, lire toutes les instructions de fonctionnement. Sauvegarder tous les manuels et la documentation pour s'y référer ultérieurement.

**Nettoyage** — Toujours débrancher ce produit de la prise de courant avant nettoyage. N'utiliser qu'un chiffon humide pour le nettoyage. Ne jamais utiliser de produits de nettoyage liquides ou aérosols, ni de solvants organiques pour nettoyer ce produit.

**Accessoires** — Pour votre sécurité, et pour éviter d'endommager le produit, n'utiliser que des accessoires recommandés par Olympus.

**Eau et humidité** — Pour les précautions sur des produits avec une conception imperméable, lire les sections imperméabilisation.

**Emplacement** — Pour éviter d'endommager l'appareil, monter le produit solidement sur un trépied ou un sabot stable.

**Alimentation** — Ne raccorder ce produit qu'à la source d'alimentation décrite sur l'étiquette du produit.

**Foudre** — Si un orage éclate pendant l'utilisation

d'un adaptateur secteur, le débrancher immédiatement de la prise de courant.

**Entrée d'objets** — Pour éviter des blessures, ne jamais introduire d'objet métallique dans le produit.

**Chaleur** — Ne jamais utiliser ni ranger ce produit près d'une source de chaleur telle qu'un radiateur, un accumulateur de chaleur, ou tout type d'appareil qui génère de la chaleur, comprenant les amplificateurs.

## Maniement de l'appareil



### AVERTISSEMENT

- **Ne pas utiliser l'appareil à proximité de gaz inflammables ou explosifs.**
- **Ne pas utiliser le flash ou la LED de très près des personnes (bébés, jeunes enfants, etc.).**
  - Vous devez être au moins à 1 m des visages de vos sujets. Déclencher le flash trop près des yeux du sujet pourrait causer une perte momentanée de la vision.
- **Ne pas laisser l'appareil à la portée des enfants.**
  - Toujours utiliser et ranger l'appareil hors de la portée des jeunes enfants et des bébés pour empêcher les situations dangereuses suivantes qui pourraient causer des blessures graves :
    - S'enrouler dans la courroie de l'appareil, causant la strangulation.
    - Avaler accidentellement la batterie, des cartes ou d'autres petites pièces.
    - Déclencher accidentellement le flash dans leurs yeux ou ceux d'un autre enfant.
    - Se blesser accidentellement par des parties en mouvement de l'appareil.
- **Ne pas regarder le soleil ni de la lumière puissante avec l'appareil.**
- **Ne pas utiliser ni ranger l'appareil dans des endroits poussiéreux ou humides.**
- **Ne pas couvrir le flash avec une main pendant le déclenchement.**
- **N'utilisez que des cartes mémoire SD/SDHC. N'utilisez jamais d'autres types de cartes.**

Si vous insérez accidentellement un autre type de carte dans l'appareil, contactez un revendeur agréé ou un centre de service. N'essayez pas de retirer la carte par la force.



### ATTENTION

- **Arrêter immédiatement d'utiliser l'appareil si vous remarquez une odeur, un bruit anormal ou de la fumée provenant de l'appareil.**
  - Ne jamais retirer les batteries les mains nues, ce qui pourrait vous brûler les mains.
- **Ne jamais manipuler l'appareil avec des mains mouillées.**
- **Ne pas laisser l'appareil dans des endroits où il pourrait être soumis à des températures très élevées.**

- Ceci pourrait causer une détérioration de certaines pièces et, dans certaines circonstances, l'appareil pourrait prendre feu. Ne pas utiliser le chargeur ni un adaptateur secteur s'il est couvert (par exemple par une couverture). Ce qui pourrait causer une surchauffe, débouchant sur un incendie.
- **Manipuler l'appareil soigneusement afin d'éviter une brûlure à basse température.**
- Lorsque l'appareil contient des parties métalliques, une surchauffe peut déboucher sur une brûlure à basse température. Faire attention aux points suivants :
  - Utilisé pendant une longue durée, l'appareil devient chaud. Si vous tenez l'appareil dans ces conditions, une brûlure à basse température risque de se produire.
  - Dans des endroits sujets à des températures très froides, la température du corps de l'appareil peut être plus basse que la température ambiante. Si possible, mettre des gants en tenant l'appareil à des températures basses.
- **Faire attention avec la courroie.**
  - Faire attention avec la courroie en portant l'appareil. Elle peut facilement s'accrocher à des objets sur le passage et causer des dommages sérieux.
- Si du liquide de la batterie entrait dans vos yeux, les laver immédiatement avec de l'eau claire et froide du robinet et consulter immédiatement un médecin.
- Toujours ranger la batterie hors de la portée des jeunes enfants. Si un enfant avale accidentellement une batterie, consulter immédiatement un médecin.

#### **AVERTISSEMENT**

- Maintenir à tout moment la batterie au sec.
- Pour éviter un coulage du liquide de la batterie, une génération de chaleur ou de causer un incendie ou une explosion, n'utiliser que la batterie recommandée pour l'usage avec ce produit.
- Introduire soigneusement la batterie comme décrit dans les instructions de fonctionnement.
- Si les batteries rechargeables n'ont pas été rechargées au bout de la durée spécifiée, arrêter de les charger et ne pas les utiliser.
- Ne pas utiliser une batterie si elle est endommagée ou cassée.
- Si la batterie coule, devient décolorée ou déformée, ou devient anormale sous d'autres aspects pendant le fonctionnement, arrêter d'utiliser l'appareil.
- Si du liquide de la batterie coule sur vos vêtements ou sur votre peau, retirer le vêtement et laver immédiatement la zone affectée avec de l'eau claire et froide du robinet. Si le liquide vous brûle la peau, consulter immédiatement un médecin.
- Ne jamais soumettre la batterie à des chocs violents ni à des vibrations continues.

### Précautions de manipulation de la batterie

**Veillez suivre ces consignes importantes pour éviter le coulage du liquide de la batterie, une génération de chaleur, des brûlures, une explosion, ou de causer des décharges électriques ou brûlures.**

#### **DANGER**

- L'appareil photo utilise une batterie au lithium-ion spécifiée par Olympus. Chargez la batterie avec l'adaptateur secteur ou le chargeur spécifié. N'utilisez aucun autre adaptateur secteur ou chargeur.
- Ne jamais chauffer ni mettre au feu la batterie.
- Prendre des précautions en transportant ou rangeant la batterie pour éviter qu'elle vienne en contact avec des objets métalliques comme des bijoux, des épingles à cheveux, des agrafes, etc.
- Ne jamais ranger la batterie dans un lieu où elle serait exposée en plein soleil, ou sujette à des températures élevées dans un véhicule chaud, près d'une source de chaleur, etc.
- Pour éviter de causer des coulages de liquide de la batterie ou d'endommager ses bornes, respecter scrupuleusement toutes les instructions concernant l'usage de la batterie. Ne jamais tenter de démonter une batterie ni la modifier de quelque façon que ce soit, ni la souder, etc.

#### **ATTENTION**

- Avant sa mise en place, toujours contrôler soigneusement la batterie pour des coulages, décoloration, gauchissement ou toutes autres anomalies.
- La batterie peut devenir chaude pendant une utilisation prolongée. Pour éviter des brûlures mineures, ne pas la retirer immédiatement après avoir utilisé l'appareil.
- Toujours retirer la batterie de l'appareil avant de le ranger pour une longue durée.

### Précautions pour l'environnement d'utilisation

- Pour protéger la technologie de haute précision contenue dans ce produit, ne jamais laisser l'appareil dans les endroits indiqués ci-dessous, que ce soit en utilisation ou pour le rangement :
  - Endroits où les températures et/ou l'humidité sont élevées ou passent par des changements extrêmes. En plein soleil, à la plage, dans des voitures fermées, ou près d'autres sources de chaleur (poêle, radiateur, etc.) ou des humidificateurs.
  - Dans des endroits sablonneux ou poussiéreux.
  - Près de produits inflammables ou explosifs.

- Dans des endroits humides, telle qu'une salle de bain ou sous la pluie. En utilisant des produits avec une conception imperméable, lire également leurs manuels.
- Dans des endroits prédisposés à de fortes vibrations.
- Ne jamais laisser tomber l'appareil ou le soumettre à des chocs violents ou à des vibrations.
- Lorsque l'appareil est monté sur un trépied, ajuster sa position avec la tête du trépied. Ne pas faire tourner l'appareil.
- Ne pas toucher les contacts électriques de l'appareil.
- Ne pas laisser l'appareil pointé directement vers le soleil. Cela pourrait endommager l'objectif ou le rideau de l'obturateur, altérer les couleurs, générer des images fantômes sur le CCD, ou pourrait éventuellement provoquer un incendie.
- Ne pas pousser ni tirer violemment l'objectif.
- Avant de ranger l'appareil pour une longue durée, retirer la batterie. Choisir un endroit frais et sec pour le rangement pour prévenir la formation de condensation ou de moisissure dans l'appareil. Après rangement, vérifier le fonctionnement de l'appareil en le mettant en marche et en appuyant sur le déclencheur pour s'assurer qu'il fonctionne normalement.
- Toujours respecter les restrictions d'environnement de fonctionnement décrites dans le manuel de l'appareil photo.

## Précautions pour la manipulation de la batterie

- Cet appareil photo utilise une batterie au lithium-ion spécifiée par Olympus. Ne pas utiliser de batterie d'un autre type.
- Si les bornes de la batterie deviennent humides ou grasses, un mauvais contact risque de se produire. Essuyer la batterie correctement avec un chiffon sec avant utilisation.
- Toujours charger une batterie pour l'utiliser la première fois, ou si elle n'a pas été utilisée pendant une longue période.
- En faisant fonctionner l'appareil photo sur batterie à des températures basses, essayer de maintenir l'appareil photo et la batterie de recharge au chaud dans la mesure du possible. La batterie qui s'épuise à basses températures peut se rétablir après l'avoir réchauffée à la température normale.
- Le nombre de photos que vous pouvez prendre peut varier selon les conditions de prise de vue et de la batterie.
- Avant de partir pour un long voyage, en particulier avant de partir à l'étranger, acheter des batteries de recharge. Une batterie recommandée peut être difficile à obtenir en voyageant.
- Veuillez recycler les batteries pour préserver les ressources de notre planète. Quand vous jetez des batteries mortes, s'assurer de recouvrir les bornes et toujours respecter la réglementation locale.

## Écran ACL

- Ne pas forcer sur l'écran ACL, sinon l'image risque de devenir vague en provoquant une panne en mode d'affichage ou en endommageant l'écran ACL.
- Une bande de lumière risque d'apparaître en haut et dans le bas de l'écran ACL, mais ce n'est pas un mauvais fonctionnement.
- Si un sujet est visionné en diagonale dans l'appareil, les bords peuvent apparaître en zigzag sur l'écran ACL. Ce n'est pas un mauvais fonctionnement ; ce sera moins perceptible en mode d'affichage.
- Dans des endroits à basses températures, l'écran ACL peut prendre un certain temps pour s'allumer ou sa couleur risque de changer momentanément. Pour utiliser l'appareil dans des endroits extrêmement froids, il est recommandé de le préserver du froid en le maintenant au chaud entre les prises de vue. Un écran ACL montrant des performances médiocres à cause du froid fonctionnera correctement en revenant à des températures normales.
- L'écran à cristaux liquides utilisé pour l'écran ACL est produit avec une technologie de haute précision. Toutefois, des points noirs ou lumineux peuvent apparaître constamment sur l'écran ACL. À cause de ses caractéristiques ou selon l'angle sous lequel vous visionnez l'écran ACL, les points peuvent ne pas être uniformes en couleur ni en luminosité. Ce n'est pas un mauvais fonctionnement.

## Remarques juridiques et autres

- Olympus décline toute responsabilité ou garantie pour les pertes subies et les bénéfices manqués, de même que pour les créances de tiers en découlant, consécutifs à l'utilisation incorrecte de cet appareil.
- Olympus décline toute responsabilité ou garantie pour les pertes subies et les bénéfices manqués, consécutifs à l'effacement de prises de vue.

## Refus de responsabilité relatif à la garantie

- Olympus décline toute représentation ou garantie, expresse ou implicite, pour ou relative au contenu de cette documentation écrite ou du logiciel et ne pourra en aucun cas être tenu responsable de toute autre garantie implicite de commercialisation ou d'adaptation à des fins particulières ou pour les dommages encourus de quelque nature que ce soit, qu'ils soient indirects, imprévus ou issus d'une autre cause (y compris et sans limitation aux dommages entraînés par la perte de bénéfices financiers, l'interruption de travail et la perte d'informations professionnelles) qui proviendraient d'une utilisation ou de l'impossibilité d'utiliser cette documentation écrite, le logiciel ou le matériel. Certains pays n'autorisent pas l'exclusion ou la limitation de la responsabilité des dommages consécutifs ou imprévus ou ceux de la garantie implicite, de sorte que les limitations ci-dessus peuvent ne pas vous concerner.
- Olympus se réserve tous les droits sur ce manuel.

## Avertissement

Toute reproduction photographique ou usage illicite de matériel protégé par des droits d'auteur peut violer des lois applicables sur les droits d'auteur. Olympus n'assume aucune responsabilité quant à la reproduction photographique illicite, l'usage ou tout autre acte interdit portant atteinte aux droits d'auteur.

## Note relative aux droits d'auteur

Tous droits réservés. Toute reproduction partielle ou intégrale de cette documentation écrite ou du logiciel, par quelque procédé que ce soit ou sous quelque forme que ce soit, électronique ou mécanique, y compris par reproduction photographique ou enregistrement et par l'usage de quelque moyen de stockage et de récupération des informations que ce soit, n'est permise sans autorisation écrite et préalable d'Olympus. Aucune responsabilité ne sera assumée quant à l'utilisation des informations contenues dans la documentation écrite ou du logiciel, ou pour des dommages résultant de l'utilisation des informations contenues ici. Olympus se réserve le droit de modifier les caractéristiques et le contenu de cette publication ou du logiciel sans obligation ni préavis.

## Directives FCC

- Interférences radio et télévision
- Les changements ou modifications non explicitement approuvés par le fabricant peuvent annuler l'autorité de l'utilisateur à utiliser ce matériel. Cet appareil a fait l'objet de divers essais et il a été reconnu qu'il se conforme aux limites concernant un appareillage numérique de la classe B, correspondant à la partie 15 des règles de la FCC. Ces limites sont conçues pour garantir une protection raisonnable contre des interférences nuisibles dans une installation résidentielle.
- Cet appareil génère, utilise et peut émettre de l'énergie des fréquences radio et, s'il n'est pas installé et utilisé selon les instructions, peut causer des interférences nuisibles en communications radio.
- Cependant, il ne peut pas être garanti que des interférences nuisibles ne se produiront pas dans certaines installations particulières. Si cet appareil provoque des interférences avec la réception radio ou télévision, ce qui peut être vérifié en alimentant l'appareil et en coupant son alimentation, nous conseillons à l'utilisateur d'essayer d'éliminer ces interférences par l'une ou plusieurs des mesures suivantes :
  - Réorienter ou déplacer l'antenne de réception.
  - Augmenter la distance entre l'appareil photo et le récepteur.
  - Brancher le matériel sur une prise de courant d'un circuit différent de celui sur lequel le récepteur est branché.
  - Consulter le revendeur ou un technicien radio/TV compétent pour vous aider. Uniquement les câbles USB fournis par OLYMPUS doivent être utilisés pour raccorder l'appareil photo à des ordinateurs personnels à liaison USB.

Toute modification non autorisée peut annuler la permission accordée à l'utilisateur de se servir de ce matériel.

## Précaution sur l'utilisation de la batterie rechargeable, du chargeur de batterie et de l'adaptateur secteur

Il est vivement recommandé de n'utiliser que la batterie rechargeable, le chargeur de batterie et l'adaptateur secteur spécifiques, qui sont disponibles comme accessoires d'origine Olympus, avec cet appareil photo. L'utilisation d'une batterie rechargeable, d'un chargeur de batterie et/ou d'un adaptateur secteur qui ne sont pas de la marque Olympus risque de provoquer un incendie ou des blessures à cause d'un coulage de liquide, d'une surchauffe, d'une combustion ou d'un endommagement de la batterie. Olympus n'assume aucune responsabilité pour les accidents et dommages à cause de l'utilisation d'une batterie, d'un chargeur de batterie et/ou d'un adaptateur secteur autres que les accessoires d'origine Olympus.

## Types de prises électriques de différents pays et de différentes régions du monde



Type A (prise américaine)



Type B (prise anglaise)



Type BF (prise anglaise)



Type B3 (prise anglaise)



Type C (prise CEE)



Type SE (prise CEE)



Type O (prise Océanie)

Les tensions et les types de prises électriques sont décrits dans le tableau ci-dessous.  
Selon les régions, différents types de prise électrique et tensions sont utilisés.

Attention : Utiliser le cordon d'alimentation électrique approprié à chaque pays.

- Pour les États-Unis uniquement

Utiliser un cordon d'alimentation AWG no. 18, UL Listed, 1,5 - 4,5 m, type SPT-2 ou NISPT-2, de 125 V 7 A, avec prise non-polarisée NEMA 1-15P de 125 V 15 A\*.

Europe				Amérique du Nord			
Pays/Région	Tension	Fréquence (Hz)	Type de prise	Pays/Région	Tension	Fréquence (Hz)	Type de prise
Autriche	230	50	C	Canada	120	60	A
Belgique	230	50	C	États-Unis	120	60	A
République tchèque	220	50	C				
Danemark	230	50	C	Amérique centrale			
Finlande	230	50	C	Pays/Région	Tension	Fréquence (Hz)	Type de prise
France	230	50	C	Bahamas	120/240	60	A
Allemagne	230	50	C	Costa Rica	110	60	A
Grèce	220	50	C	Cuba	110/220	60	A/C
Hongrie	220	50	C	République dominicaine	110	60	A
Islande	230	50	C	Salvador	110	60	A
Irlande	230	50	C/BF	Guatemala	120	60	A
Italie	220	50	C	Honduras	110	60	A
Luxembourg	230	50	C	Jamaïque	110	50	A
Pays-Bas	230	50	C	Mexique	120/127	60	A
Norvège	230	50	C	Nicaragua	120/240	60	A
Pologne	220	50	C	Panama	110/220	60	A
Portugal	230	50	C				
Roumanie	220	50	C	Amérique du Sud			
Russie	220	50	C	Pays/Région	Tension	Fréquence (Hz)	Type de prise
Slovaquie	220	50	C	Argentine	220	50	C/BF/O
Espagne	127/230	50	C	Brésil	127/220	60	A/C
Suède	230	50	C	Chile	220	50	C
Suisse	230	50	C	Colombie	120	60	A
Royaume-Uni	240	50	BF	Pérou	220	60	A/C
				Venezuela	120	60	A
Asie				Moyen-Orient			
Pays/Région	Tension	Fréquence (Hz)	Type de prise	Pays/Région	Tension	Fréquence (Hz)	Type de prise
Chine	220	50	A	Iran	220	50	C/BF
Hong-Kong	200/220	50	BF	Irak	220	50	C/BF
Inde	230/240	50	C	Israël	230	50	C
Indonésie	127/230	50	C	Arabie Saoudite	127/220	50	A/C/BF
Japon	100	50/60	A	Turquie	220	50	C
République de Corée	220	60	C	EAU	240	50	C/BF
Malaisie	240	50	BF				
Philippines	220/230	60	A/C	Afrique			
Singapour	230	50	BF	Pays/Région	Tension	Fréquence (Hz)	Type de prise
Taiwan	110	60	A	Algérie	127/220	50	C
Thaïlande	220	50	C/BF	République du Congo	220	50	C
Vietnam	220	50	A/C	Égypte	220	50	C
				Éthiopie	220	50	C
Océanie				Kenya	240	50	C/BF
Pays/Région	Tension	Fréquence (Hz)	Type de prise	Nigéria	230	50	C/BF
Australie	240	50	O	Afrique du Sud	220/230	50	C/BF
Nouvelle-Zélande	230/240	50	O	Tanzanie	230	50	C/BF
				Tunisie	220	50	C

## Pour les utilisateurs d'Amérique du Nord et du Sud

### Pour les utilisateurs aux États-Unis

Déclaration de conformité

Modèle numéro : FE-5030/FE-4030/

X-960

Marque : OLYMPUS

Organisme responsable :  
OLYMPUS IMAGING AMERICA INC.

Adresse : 3500 Corporate  
Parkway, P.O. Box  
610, Center Valley, PA  
18034-0610, U.S.A.

Numéro de téléphone : 484-896-5000

Testé pour être en conformité avec la réglementation FCC  
POUR L'UTILISATION À LA MAISON OU AU BUREAU

Cet appareil est conforme aux normes de la Section 15 des directives FCC. Son utilisation est soumise aux deux conditions suivantes :

- (1) Cet appareil ne doit pas causer de brouillage radioélectrique.
- (2) Cet appareil doit pouvoir résister à toutes les interférences, y compris celles susceptibles d'entraver son bon fonctionnement.

### Pour les utilisateurs au Canada

Cet appareil numérique de la catégorie B est conforme à la législation canadienne sur les appareils générateurs de parasites.

### GARANTIE INTERNATIONALE LIMITÉE OLYMPUS - PRODUITS D'IMAGERIE

Olympus garantit que le(s) produit(s) d'imagerie Olympus® ci-joint(s) et les accessoires Olympus® associés (individuellement un "Produit" et ensemble les "Produits") seront exempts de défauts dans les matériaux et la fabrication dans le cadre d'une utilisation normale pour une période d'un (1) an à compter de la date d'achat.

Si un Produit s'avère être défectueux pendant la période de garantie d'un an, le client doit retourner le Produit défectueux à un des Centres de Service Olympus, en suivant la procédure définie ci-dessous (Voir "QUE FAIRE QUAND UN DÉPANNAGE EST NÉCESSAIRE"). Olympus, à sa seule discrétion, réparera, remplacera ou réglera le Produit défectueux, à condition que les recherches Olympus et l'inspection en usine décèlent (a) qu'un tel défaut s'est développé sous un usage normal et correct et (b) que le Produit est couvert sous cette garantie limitée.

La réparation, le remplacement ou le réglage des Produits défectueux sera la seule obligation de Olympus et le seul recours du client.

Le client est responsable et paiera les frais de transport des Produits jusqu'au Centre de Service Olympus.

Olympus ne sera pas obligé d'effectuer un entretien préventif, une installation, une désinstallation ou un entretien.

Olympus se réserve le droit (i) d'utiliser des pièces réparées, dépannées et/ou usagées utiles (qui répondent aux critères d'assurance qualité Olympus) pour la garantie ou n'importe quelles autres réfections et (ii) de faire des modifications dans la présentation interne ou externe et/ou des caractéristiques sur ou à ses produits sans aucune responsabilité pour incorporer de telles modifications sur ou aux Produits.

### CE QUI N'EST PAS COUVERT PAR CETTE GARANTIE LIMITÉE

Sont exclus de cette garantie limitée et ne sont pas garantis par Olympus de toute façon, expresse, implicite ni par statut :

- (a) les produits et accessoires qui ne sont pas fabriqués par Olympus et/ou ne portent pas la marque commerciale "OLYMPUS" (la couverture de garantie pour des produits et accessoires d'autres fabricants, qui peuvent être distribués par Olympus, est de la responsabilité des fabricants de tels produits et accessoires conformément aux termes et à la durée de telles garanties de ces fabricants) ;
- (b) tout Produit qui a été démonté, réparé, touché, altéré, changé ou modifié par des personnes autres que le personnel de service agréé Olympus sauf si la réparation par d'autres est faite avec l'autorisation écrite de Olympus ;
- (c) les défauts et dommages aux Produits résultant de l'usure, de déchirure, d'un mauvais usage, d'abus, de négligence, du sable, de liquides, de choc, d'un stockage incorrect, du fait que des postes opératoires et d'entretien prévus n'ont pas été exécutés, de coulage de pile/batterie, de l'utilisation d'accessoires, d'articles de consommation ou de fournitures d'une autre marque que "OLYMPUS", ou de l'utilisation des Produits avec des appareils non compatibles ;
- (d) les programmes logiciels ;
- (e) les fournitures et articles de consommation (comprenant mais pas limités aux lampes, encre, papier, film, tirages, négatifs, câbles et piles/batteries) ; et/ou
- (f) les Produits qui ne comportent pas de numéro de série Olympus enregistré et placé légalement, sauf si c'est un modèle sur lequel Olympus ne place pas et n'enregistre pas de numéros de série.

SAUF POUR LA GARANTIE LIMITÉE INDIQUÉE CI-DESSUS, OLYMPUS NE FAIT PAS ET DÉNIE TOUTE AUTRE REPRÉSENTATION, ASSURANCE, CONDITION ET GARANTIE CONCERNANT LES PRODUITS, DIRECTE OU INDIRECTE, EXPRESSE OU IMPLICITE OU RÉSULTANT DE TOUT DÉCRET, ORDONNANCE, USAGE COMMERCIAL OU AUTRE, COMPRENANT MAIS SANS S'Y LIMITER TOUTE GARANTIE OU REPRÉSENTATION EN CE QUI CONCERNE LA CONVENANCE, LA DURABILITÉ, LE DESIGN, LE FONCTIONNEMENT, OU L'ÉTAT DES PRODUITS (OU DE TOUTE PARTIE DE CEUX-CI) OU LA COMMERCIALISATION DES PRODUITS OU LEUR ADAPTATION À DES FINS PARTICULIERS, OU RELATIF À LA VIOLATION DE TOUT BREVET, COPYRIGHT, OU AUTRE DROIT DE PROPRIÉTÉ UTILISÉ OU INCLUS.

SI DES GARANTIES IMPLICITES S'APPLIQUENT CONFORMÉMENT À LA LÉGISLATION EN VIGUEUR, ELLES SONT LIMITÉES EN DURÉE À LA LONGUEUR DE CETTE GARANTIE LIMITÉE.

CERTAINS ÉTATS PEUVENT NE PAS RECONNAÎTRE UN REFUS OU UNE LIMITATION DE GARANTIE ET/OU UNE LIMITATION DE RESPONSABILITÉ AINSI LES EXCLUSIONS ET REFUS PRÉCÉDENT SPEUVENT NE PAS S'APPLIQUER. LE CLIENT PEUT ÉGALEMENT AVOIR DES DROITS ET RECOURS DIFFÉRENTS ET/OU SUPPLÉMENTAIRES QUI VARIENT D'UN ÉTAT À L'AUTRE.

LE CLIENT RECONNAÎT ET ACCEPTE QUE OLYMPUS NE SOIT PAS RESPONSABLE POUR TOUT DOMMAGE QUE LE CLIENT PEUT ENCOURIR D'UNE LIVRAISON RETARDÉE, D'UNE PANNE DE PRODUIT, DU DESIGN DU PRODUIT, D'UNE SÉLECTION OU D'UNE PRODUCTION, D'UNE PERTE OU DÉGRADATION D'IMAGE OU DE DONNÉES OU DE TOUTE AUTRE CAUSE, QUE LA RESPONSABILITÉ SOIT STIPULÉE PAR CONTRAT, EN RESPONSABILITÉ CIVIQUE (COMPRENANT LA NÉGLIGENCE ET LA FAUTE PROPRE AU PRODUIT) OU AUTRE. EN AUCUN CAS OLYMPUS NE SERA RESPONSABLE DE TOUT DOMMAGE INDIRECT, ACCIDENTEL, ACCESSOIRE OU SPÉCIAL DE TOUTE SORTE (Y COMPRIS DE FAÇON NON LIMITATIVE LES PERTES DE BÉNÉFICES OU D'UTILISATION), MÊME SI OLYMPUS A ÉTÉ OU DEVAIT ÊTRE INFORMÉ DE LA POSSIBILITÉ D'UN TEL DOMMAGE OU D'UNE PERTE POTENTIELLE.

Des représentations et garanties faites par toute personne, comprenant mais sans se limiter aux revendeurs, représentants ou agents de Olympus, qui sont incohérentes ou en contradiction avec ou en addition aux termes de cette garantie limitée, ne seront pas reconnues par Olympus sauf si elles sont écrites et approuvées par un officier Olympus expressément autorisé.

Cette garantie limitée est la formulation complète et exclusive de garantie que Olympus accepte de fournir à propos des Produits et elle se substituera à tous les accords, compromis, propositions et communications oraux ou écrits précédents ou simultanés concernant le sujet. Cette garantie limitée est exclusivement au bénéfice du client original et ne peut pas être transférée ni conférée.

### **QUE FAIRE QUAND UN DÉPANNAGE EST NÉCESSAIRE**

Le client doit transférer toute image ou d'autres données sauvegardées sur un Produit sur un autre support de stockage d'image ou de données et/ou retirer tout film du Produit avant d'envoyer le Produit à Olympus pour la réparation.

EN AUCUN CAS OLYMPUS NE SERA RESPONSABLE POUR SAUVEGARDER, CONSERVER OU MAINTENIR TOUTE IMAGE OU DONNÉE SAUVEGARDÉE SUR UN PRODUIT REÇU POUR UNE RÉPARATION OU SUR TOUT FILM CONTENU DANS UN PRODUIT REÇU POUR UNE RÉPARATION, NI OLYMPUS NE SERA RESPONSABLE POUR DES DOMMAGES DANS LE CAS OÙ DES IMAGES OU DES DONNÉES SONT PERDUES OU ALTÉRÉES PENDANT LA RÉPARATION (Y COMPRIS DE FAÇON NON LIMITATIVE, LES DOMMAGES DIRECTS, INDIRECTS, ACCIDENTELS, ACCESSOIRES OU SPÉCIAUX, LES PERTES DE BÉNÉFICES OU D'UTILISATION), MÊME SI OLYMPUS A ÉTÉ OU DEVAIT ÊTRE INFORMÉ DE LA POSSIBILITÉ D'UNE TELLE PERTE OU ALTÉRATION POTENTIELLE.

Emballez soigneusement le Produit en utilisant suffisamment de matériau de protection pour prévenir de dommage en transit et remettez-le au revendeur Olympus agréé qui vous a vendu le Produit ou envoyez-le, frais de transport payé et assuré, à un des Centres de Service Olympus.

En retournant des Produits pour une réparation,



votre paquet doit contenir ce qui suit :

- 1 Facture montrant la date et le lieu d'achat.
- 2 Copie de cette garantie limitée **portant le numéro de série du Produit correspondant au numéro de série sur le Produit** (sauf si c'est un modèle sur lequel en général Olympus ne place pas et n'enregistre pas de numéros de série).
- 3 Une description détaillée du problème.
- 4 Exemples de tirages, de négatifs, de tirages numériques (ou de fichiers sur disque) si disponibles et en rapport avec le problème.

Lorsque la réparation est terminée, le Produit vous sera renvoyé en port payé.

## OÙ ENVOYER UN PRODUIT POUR UN DÉPANNAGE

Voir "GARRANTIE INTERNATIONALE" pour le centre de service le plus proche.

## SERVICE DE GARANTIE INTERNATIONALE

Le service de garantie internationale est disponible sous cette garantie.

## Pour les utilisateurs en Europe



La marque "CE" indique que ce produit est conforme aux normes européennes en matière de sécurité, de santé, d'environnement et de protection du consommateur. Les appareils photo marqués "CE" sont prévus pour la vente en Europe.



Le symbole [poubelle sur roue barrée d'une croix WEEE annexe IV] indique une collecte séparée des déchets d'équipements électriques et électroniques dans les pays de l'UE.

Veillez ne pas jeter l'équipement dans les ordures domestiques.

À utiliser pour la mise en rebut de ces types d'équipements conformément aux systèmes de traitement et de collecte disponibles dans votre pays.



Ce symbole [Poubelle rayée conformément à la directive annexe 2006/66/EC annexe II] indique que la collecte des batteries usagées se fait séparément dans les pays EU. Veuillez ne pas jeter les batteries dans les ordures ménagères. Veuillez utiliser les systèmes de collection disponibles dans votre pays pour l'enlèvement des batteries usagées.

## Conditions d'obtention de la Garantie

- 1 Si le produit s'avère défectueux malgré une manipulation correcte (conforme au mode d'emploi fourni) pendant la période de garantie nationale applicable et si le produit a été acheté auprès d'un distributeur Olympus agréé au sein du secteur d'activité de Olympus Europa Holding GmbH indiqué sur le site Internet : <http://www.olympus.com>, ce produit sera réparé ou remplacé, au choix d'Olympus, gratuitement. Pour toute réclamation sous garantie, le client doit apporter le produit avant la fin de la période de garantie nationale applicable au revendeur auquel il a acheté le produit ou à tout autre centre de service après-vente agréé Olympus dans le secteur d'activité de Olympus Europa Holding GmbH indiqué sur le site Internet : <http://www.olympus.com>. Pendant la période d'un an de la garantie internationale, le client peut retourner le produit à n'importe quel centre de service après-vente Olympus. Veuillez noter que de tels centres de service après-vente Olympus n'existent pas dans certains pays.
- 2 Le client est responsable des risques liés à l'acheminement du produit jusqu'à un distributeur Olympus ou un centre de service après-vente Olympus, tous les frais de transport étant à sa charge.

## Conditions d'obtention de la garantie

- 1 « OLYMPUS IMAGING CORP., Shinjuku Monolith, 2-3-1 Nishi-Shinjuku, Shinjuku-ku, Tokyo 163-0914, Japon, accorde une garantie internationale d'un an. Cette garantie internationale doit être présentée à un service de réparation agréé Olympus avant qu'une quelconque réparation puisse être réalisée dans les conditions de cette garantie. Cette Garantie n'est valide que si le certificat de garantie et la preuve d'achat sont présentés au service de réparation Olympus. Notez que cette Garantie s'ajoute aux droits légaux du consommateur conformément à la législation nationale applicable qui régit la vente des biens de consommation mentionnés plus haut et ne les affecte en aucune manière. »
- 2 Cette Garantie ne couvre pas les dommages suivants dont les frais de réparation sont à la charge du client, même en cas de défaillances survenant pendant la période de Garantie mentionnée ci-dessus.
  - a. tout dommage résultant d'une manipulation non conforme (contraire aux instructions du mode d'emploi) ;
  - b. tout dommage résultant d'une réparation, d'une modification, d'un nettoyage, etc., non effectué par Olympus ou un centre de service après-vente Olympus ;
  - c. tout dommage causé par un transport non conforme, une chute, un choc, etc. après achat du produit ;
  - d. tout défaut ou dommage résultant d'un incendie, d'un tremblement de terre, d'une inondation, de la foudre ou d'autres catastrophes naturelles, de la pollution, d'une variation de la source de tension électrique ;
  - e. tout dommage résultant d'un stockage non conforme ou négligent (températures excessives, humidité excessive, proximité d'insecticides tels que naphtaline ou produits chimiques nocifs, etc.), d'un entretien non conforme, etc. ;
  - f. tout dommage résultant de piles usagées, etc. ;
  - g. tout dommage causé par l'intrusion de sable, boue, etc. à l'intérieur de l'appareil ;
  - h. non présentation du certificat de Garantie avec le produit ;
  - i. modifications apportées au présent certificat de Garantie concernant l'année, le mois et le jour de l'achat, les noms du client et du revendeur, le numéro de série, etc. ;
  - j. non présentation d'un justificatif d'achat en même temps que le présent certificat de Garantie.
- 3 Cette Garantie concerne uniquement le produit lui-même ; la Garantie ne couvre pas les accessoires tels que le sac de transport, la bandoulière, le couvercle d'objectif et les piles.

- 4 La seule responsabilité d'Olympus dans le cadre de cette Garantie se limite à la réparation ou au remplacement du produit. Toute responsabilité pour perte ou dommage indirect ou accessoire de quelque nature que ce soit supporté par le client à cause d'un défaut du produit est exclue, notamment en cas de perte ou dommage causé à des objectifs, films, autres matériels ou accessoires utilisés avec le produit ou de perte financière quelconque résultant d'un retard en réparation ou de la perte de données. La présente disposition ne déroge pas à la législation contraignante en vigueur.

## Remarques sur l'établissement du certificat de Garantie

- 1 Cette Garantie ne sera valide que si le certificat de Garantie est dûment complété par Olympus ou un revendeur agréé ou si d'autres documents contiennent une justification suffisante. Par conséquent, veuillez vous assurer que votre nom, le nom du revendeur, le numéro de série et la date d'achat (année, mois, jour) figurent intégralement et lisiblement sur le certificat de garantie et que le contrat d'achat original ou le justificatif d'achat (indiquant le nom et l'adresse du revendeur, la date d'achat et la désignation du produit) est joint au présent certificat de Garantie. Olympus se réserve le droit de refuser une prestation de service après-vente gratuite si les informations portées sur le certificat de Garantie sont incomplètes ou illisibles ou si les documents mentionnés précédemment ne sont pas joints ou si les informations qu'ils contiennent sont incomplètes ou illisibles.
- 2 Ce certificat de Garantie ne sera pas remplacé, aussi conservez-le avec le plus grand soin.
  - \* Veuillez vous reporter au site Web <http://www.olympus.com> pour connaître la liste du réseau international des centres de service agréés Olympus.

## Marques déposées

- IBM est une marque déposée de la société International Business Machines Corporation.
- Microsoft et Windows sont des marques de la société Microsoft Corporation.
- Macintosh est une marque de Apple Inc.
- Le logo SDHC est une marque commerciale.
- Tous les autres noms de sociétés et appellations de produits sont des marques, déposées ou non, des propriétaires respectifs.
- Les normes pour les systèmes de fichiers d'appareil photo indiquées dans ce manuel sont les normes "Design rule for Camera File system/ DCF" stipulées par l'association JEITA (Japan Electronics and Information Technology Industries Association).

## CARACTÉRISTIQUES

### Appareil photo

<b>Type de produit</b>	: Appareil photo numérique (prise de vue et affichage)
<b>Système d'enregistrement</b>	
<b>Images fixes</b>	: Enregistrement numérique, JPEG (conforme à la norme DCF (Design rule for Camera File system - règle de conception du système de fichiers de l'appareil photo))
<b>Normes applicables</b>	: Exif 2.2, Digital Print Order Format (DPOF), PRINT Image Matching III, PictBridge
<b>Images fixes avec son</b>	: Format Wave
<b>Vidéo</b>	: AVI Motion JPEG
<b>Mémoire</b>	: Mémoire interne Carte mémoire SD Carte mémoire SDHC
<b>Nombre de pixels effectifs</b>	: 14 000 000 pixels
<b>Capteur d'image</b>	: CCD (filtre de couleur primaire) de 1/2,33" à 14 500 000 pixels (brut)
<b>Objectif</b>	: FE-5030/X-960: Olympus 4,7 à 23,5 mm, f2,8 à 6,5 (équivalent à 26 à 130 mm sur un appareil photo 35 mm) FE-4030: Olympus 4,7 à 18,6 mm, f2,6 à 5,9 (équivalent à 26 à 105 mm sur un appareil photo 35 mm)
<b>Système de mesure</b>	: Mesure ESP numérique
<b>Vitesse d'obturation</b>	: 4 à 1/2000 sec.
<b>Portée de prise de vue</b>	: FE-5030/X-960: 0,6 m à ∞ (W), 1,0 m à ∞ (T) (normal) 0,15 m à ∞ (W), 0,6 m à ∞ (T) (mode gros plan) 0,07 m à ∞ (mode super macro) FE-4030: 0,6 m à ∞ (W), 1,0 m à ∞ (T) (normal) 0,15 m à ∞ (W), 0,6 m à ∞ (T) (mode gros plan) 0,04 m à ∞ (mode super macro)
<b>Écran ACL</b>	: Écran ACL couleur 2,7" TFT, 230 000 points
<b>Connecteur</b>	: Connecteur multiple (Prise DC-IN, connecteur USB, prise A/V OUT)
<b>Calendrier automatique</b>	: de 2000 à 2099
<b>Conditions de fonctionnement</b>	
<b>Température</b>	: 0 °C à 40 °C (fonctionnement) / -20 °C à 60 °C (stockage)
<b>Humidité</b>	: 30 % à 90 % (fonctionnement) / 10 % à 90 % (stockage)
<b>Alimentation</b>	: Une batterie au lithium-ion Olympus (LI-42B/LI-40B) ou un adaptateur secteur (vendu séparément)
<b>Dimensions</b>	: FE-5030/X-960: 94,1 mm (L) × 55,8 mm (H) × 19,9 mm (P) (hors saillies) FE-4030: 92,5 mm (L) × 55,5 mm (H) × 21,6 mm (P) (hors saillies)
<b>Poids</b>	: FE-5030/X-960: 124 g (y compris batterie et carte) FE-4030: 116 g (y compris batterie et carte)

## Batterie au lithium-ion (LI-42B)

<b>Type de produit</b>	: Batterie au lithium-ion rechargeable
<b>Tension standard</b>	: 3,7 V CC
<b>Capacité standard</b>	: 740 mAh
<b>Durée de vie de la batterie</b>	: Environ 300 rechargements complets (varie selon l'utilisation)
<b>Conditions de fonctionnement</b>	
<b>Température</b>	: 0 °C à 40 °C (chargement) / -10 °C à 60 °C (fonctionnement) / -20 °C à 35 °C (stockage)
<b>Dimensions</b>	: 31,5 mm (L) × 39,5 mm (H) × 6,0 mm (P)
<b>Poids</b>	: Environ 15 g

## Adaptateur secteur USB (F-2AC)

<b>Modèle n°</b>	: F-2AC-1A/F-2AC-2A/F-2AC-1B/F-2AC-2B
<b>Alimentation requise</b>	: 100 à 240 V CA (50/60 Hz)
<b>Sortie</b>	: 5 V CC, 500mA
<b>Durée de chargement</b>	: Environ 3 heures
<b>Conditions de fonctionnement</b>	
<b>Température</b>	: 0 °C à 40 °C (fonctionnement) / -20 °C à 60 °C (stockage)
<b>Dimensions</b>	: 50,0 mm (L) × 54,0 mm (H) × 22,0 mm (P)
<b>Poids</b>	: Environ 46 g (F-2AC-1A)/Environ 42 g (F-2AC-2A)/ Environ 44 g (F-2AC-1B)/Environ 40 g (F-2AC-2B)

La conception et les caractéristiques peuvent être modifiées sans préavis.



<http://www.olympus.com/>

### OLYMPUS IMAGING CORP.

Shinjuku Monolith, 3-1 Nishi-Shinjuku 2-chome, Shinjuku-ku, Tokyo, Japon

### OLYMPUS IMAGING AMERICA INC.

3500 Corporate Parkway, P.O. Box 610, Center Valley, PA 18034-0610, États-Unis Tel. 484-896-5000

#### Support technique (États-Unis)

Aide en ligne 24/24h, 7/7 jours : <http://www.olympusamerica.com/support>

Ligne téléphonique de support : Tél. 1-888-553-4448 (appel gratuit)

Notre support technique téléphonique est ouvert de 8 à 22 heures

(du lundi au vendredi) ET

<http://olympusamerica.com/contactus>

Les mises à jour du logiciel Olympus sont disponibles à l'adresse suivante :

<http://www.olympusamerica.com/digital>

### OLYMPUS EUROPA HOLDING GMBH

Locaux : Wendenstrasse 14-18, 20097 Hamburg, Allemagne

Tél. : +49 40-23 77 3-0 / Fax : +49 40-23 07 61

Livraisons de marchandises : Bredowstrasse 20, 22113 Hamburg, Allemagne

Adresse postale : Postfach 10 49 08, 20034 Hamburg, Allemagne

#### Support technique européen :

Visitez notre site à l'adresse <http://www.olympus-europa.com>

ou appelez le NUMÉRO D'APPEL GRATUIT \* : **00800 - 67 10 83 00**

pour l'Autriche, la Belgique, le Danemark, la Finlande, la France, l'Allemagne, l'Italie, le Luxembourg, les Pays-Bas, la Norvège, le Portugal, l'Espagne, la Suède, la Suisse, le Royaume-Uni

\* Notez que certains opérateurs de services de téléphonie (mobile) n'autorisent pas l'accès ou exigent un préfixe supplémentaire pour les numéros commençant par +800.

Pour tous les pays européens non mentionnés ou si vous ne pouvez pas obtenir la communication avec le numéro ci-dessus, appelez l'un des numéros suivants

NUMÉROS D'APPEL PAYANTS : **+49 180 5 - 67 10 83** ou **+49 40 - 237 73 4899**

Notre Support technique est disponible du lundi au vendredi de 9 à 18 heures (heure de Paris)