

# KENWOOD

AMPLI-TUNER LECTEUR DE CD

## KDC-X790 KDC-MP732

---

### MODE D'EMPLOI

Kenwood Corporation



## Table des matières

<b>Précautions de sécurité</b>	<b>4</b>	<b>Fonctions de contrôle de CD/ fichier audio/disque externe</b>	<b>28</b>
<b>Remarques</b>	<b>5</b>	Lecture de CD & fichier audio	
<b>A propos des CD</b>	<b>7</b>	Lire un disque externe	
<b>Au sujet d'AAC, de MP3 et de WMA</b>	<b>8</b>	Avance rapide et retour	
<b>Remarques sur le système de touches multifonctions</b>	<b>9</b>	Recherche de plage/fichier	
<b>Caractéristiques générales</b>	<b>10</b>	Recherche de disque/Recherche de dossier	
Alimentation		Recherche directe de plage/fichier	
Sélectionner la source		Recherche directe de disque	
Volume		Répétition de Plage/Fichier/Disque/Dossier	
Atténuateur		Lecture par balayage	
System Q		Lecture aléatoire	
Commande du son		Lecture aléatoire du chargeur	
Réglage en détail de la commande audio		Tout lire aléatoirement	
Réglage audio		Sélection de dossier	
Réglage des enceintes		Commutation du mode de lecture	
Sortie de subwoofer		Recherche par lettre	
Sourdine TEL		Défilement du Texte/Titre	
Réglage de l'angle de la façade		<b>Fonctions de contrôle du tuner SIRIUS</b>	<b>34</b>
Façade antiviol		Sélectionner le mode Radio Satellite SIRIUS	
Sélection du type d'affichage		Mode de recherche de commutation	
Commutation de l'affichage de la partie graphique		Sélectionner le canal	
Sélection du fond d'écran		Recherche de catégorie et de canal	
Sélection de texte pour l'affichage		Syntonisation à accès direct	
Commutation de l'affichage de texte		Sélection de la bande pré-réglée	
Sélection de la couleur de la police		Mémoire de station pré-réglée	
Commutation d'affichage d'analyseur G		Syntonisation pré-réglée	
Nommer une station/un disque (SNPS/DNPS)		Balayage de station	
<b>Fonctions du tuner</b>	<b>24</b>	Défilement de texte de la source tuner SIRIUS	
Syntonisation		<b>Fonctions de contrôle de radio HD</b>	<b>37</b>
Mode de syntonisation		A propos de la radio HD	
Syntonisation à accès direct		Syntonisation	
Mémoire de station pré-réglée			
Entrée en mémoire automatique			
Syntonisation pré-réglée			
<b>Fonctions RDS</b>	<b>26</b>		
Défilement de texte radio			
PTY (Type de Programme)			
Enregistrement d'une station comme PTY			
Pré-réglage du type de programme			

## **Système de menu** **38**

Système de menu  
Activation du code de sécurité  
Désactivation du code de sécurité  
Tonalité capteur tactile  
Réglage manuel de l'horloge  
Réglage de la date  
Mode date  
Synchronisation de l'horloge  
DSI (Indicateur de système hors-service)  
Eclairage sélectionnable  
Commande d'illumination d'affichage  
Variateur de luminosité  
Réglage de l'amplificateur intégré  
Réglage de niveau de compteur G  
Réinitialisation de l'analyseur G  
Configuration d'étalonnage de l'analyseur G  
Réglage du calibre de puissance de l'analyseur G  
Analyse de puissance de l'analyseur G  
Sélection de G-Graphic  
Chronomètre de l'analyseur G  
Réglage du Système double zone  
Réglage "Supreme"  
B.M.S. (Système de gestion des basses)  
Compensation de la fréquence par B.M.S.  
Commandes AMP  
Informations routières  
CRSC (Clean Reception System Circuit - Circuit de réception nette)  
Réglage du mode de réception  
Affichage de l'identification SIRIUS (ESN)  
Sélectionner l'affichage d'entrée auxiliaire & nommer la Station/le Disque  
Défilement du texte  
Réglage de l'entrée auxiliaire intégrée  
Réglage de lecture CD  
Téléchargement d'image  
Index voix  
Affichage de la version du microprogramme avec la fonction ACDrive  
Affichage d'identifiant unique  
Vous pouvez enregistrer la mémoire de pré-réglage audio  
Rappel de pré-réglage audio  
Réglage du mode de démonstration

## **Opérations de base de la télécommande** **52**

## **Accessoires/ Procédure d'installation** **55**

## **Connexion des câbles aux bornes** **56**

## **Installation** **57**

## **Retrait de l'appareil** **59**

## **Guide de dépannage** **60**

## **Spécifications** **64**

The "AAC" logo is trademark of Dolby Laboratories.

### ▲AVERTISSEMENT

#### Afin d'éviter des blessures pendant l'utilisation de ce produit, prenez les précautions de sécurité suivantes:

- Afin d'éviter un court-circuit et un possible incendie, ne placez jamais d'objet métallique (tels que des pièces de monnaie ou des outils métalliques) à l'intérieur du produit.
- Si vous êtes le conducteur et que votre véhicule est en mouvement, ne regardez pas l'affichage du produit et n'utilisez pas ses commandes pendant une période prolongée.
- N'utilisez pas ce produit d'une manière qui vous empêche de conduire en toute sécurité.
- Respectez le code de la route et faites preuve de bon sens lorsque vous utilisez ce produit.

### REMARQUE:

- Tout comme l'indicateur de vitesse de votre véhicule, l'analyseur G n'est rien de plus qu'une fonction de mesure. Il est possible que la valeur HP ou G mesurée par cette unité ne soit pas tout à fait exacte en raison de sa méthode de mesure simplifiée. L'analyseur G ne sert que comme référence et ne doit pas être utilisé pour confirmer les caractéristiques de puissance de votre véhicule.
- Le montage et le câblage de ce produit nécessite des compétences et de l'expérience. Pour des raisons de sécurité, laissez un professionnel effectuer le travail de montage et de câblage.

### ▲ATTENTION

#### Pour éviter tout dommage à l'appareil, veuillez prendre les précautions suivantes:

- Assurez-vous de mettre l'appareil à la masse sur une alimentation négative de 12V CC.
- N'installez pas l'appareil dans un endroit exposé directement à la lumière du soleil, à une chaleur excessive ou à l'humidité. Évitez également les endroits trop poussiéreux ou exposés aux éclaboussures.
- Ne placez pas la façade (et l'étui de la façade) dans des endroits exposés à la lumière directe du soleil, à une chaleur ou une humidité excessive. Évitez également les endroits trop poussiéreux ou exposés aux éclaboussures.
- Pour éviter toute détérioration, ne touchez pas les contacts de l'appareil ou de la façade avec les doigts.
- Ne faites pas subir de choc excessif à la façade car il s'agit d'un équipement de précision.
- Lors du remplacement d'un fusible, utilisez seulement un fusible neuf du même calibre. L'utilisation d'un fusible de calibre différent peut entraîner un mauvais fonctionnement de votre appareil.

- N'appliquez pas de force excessive à la façade ouverte et ne placez pas d'objets dessus. Cela pourrait l'endommager ou causer une panne.
- N'utilisez pas vos propres vis. N'utilisez que les vis fournies. L'utilisation de vis incorrectes pourrait endommager l'appareil.

#### Attachez le panneau quand vous vous trouvez dans le véhicule

Le bras de verrouillage du panneau apparaît lorsque le panneau est retiré.

Par conséquent, le panneau doit être fixé lorsque le système électrique de la voiture fonctionne.

#### Ne chargez pas de CD de 3 pouces dans la fente à CD

Si vous essayez de charger un CD de 3 pouces avec son adaptateur dans l'appareil, l'adaptateur pourrait se séparer du CD et endommager l'appareil.

#### Au sujet des lecteurs de CD/changeurs de disque connectés à cet appareil

Les changeurs de disque/lecteurs de CD Kenwood commercialisés en 1998 ou ultérieurement peuvent être connectés à cet appareil.

Veillez-vous référer au catalogue ou consultez votre revendeur Kenwood pour les modèles de changeurs de disque/lecteurs de CD pouvant être connectés.

Veillez prendre note que tous les changeurs de disque/lecteurs de CD Kenwood commercialisés en 1997 ou précédemment et les changeurs de disque d'autres fabricants ne peuvent être connectés à cet appareil.

Les connexions non préconisées peuvent causer des dommages.

Réglage du commutateur "O-N" sur la position "N" pour les chargeurs de disque Kenwood/lecteurs de CD Kenwood applicables.

Les fonctions utilisables et les informations affichables diffèrent suivant les modèles connectés.



- Vous pouvez endommager à la fois votre appareil et le changeur de CD si vous les connectez incorrectement.

#### Condensation sur la lentille

Juste après avoir mis le chauffage de la voiture par temps froid, de l'humidité risque de se former sur la lentille à l'intérieur du lecteur CD. Cette condensation peut rendre la reproduction de CD impossible. Dans ce cas, retirez le disque et attendez que l'humidité s'évapore. Si l'appareil ne fonctionne toujours pas normalement après quelques temps, consultez votre revendeur Kenwood.

### REMARQUE

Cet appareil numérique de la classe B est conforme à la norme NMB-003 du Canada.

## Remarques

- Si vous rencontrez des problèmes pendant l'installation, consultez votre revendeur Kenwood.
- Lorsque vous achetez des accessoires en option, vérifiez auprès de votre revendeur Kenwood que ces accessoires fonctionnent avec votre modèle dans votre région.
- Si l'appareil ne fonctionne pas correctement, appuyez sur la touche de réinitialisation. L'appareil retourne aux réglages d'usine quand on appuie sur la touche de réinitialisation.
- Appuyez sur la touche de réinitialisation si le changeur automatique de disques ne fonctionne pas correctement. Les conditions de fonctionnement originales seront restaurées.

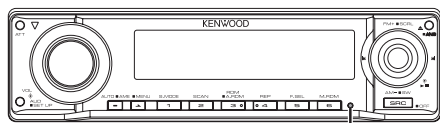

Touche de réinitialisation

- Nous recommandons l'utilisation du <Activation du code de sécurité> (page 39) pour dissuader le vol.
- Les caractères conformes à la norme ISO 8859-1 peuvent être affichés.
- La fonction RDS ne fonctionnera pas dans les endroits où le ce service n'est pas supporté par les stations de radio.
- Dans certains passages de ce manuel, des indicateurs allumés sont décrits ; toutefois le seul moment où un indicateur s'allumera correspond au réglage suivant.  
Lorsqu'un indicateur est sélectionné comme indiqué dans <Commutation de l'affichage de texte> (page 18).
- Les illustrations de l'affichage et du panneau apparaissant dans ce manuel sont des exemples utilisés pour expliquer avec plus de clarté comment les commandes sont utilisées. Il est donc possible que les illustrations d'affichage puissent être différentes de ce qui est réellement affiché sur l'appareil et aussi que certaines illustrations représentent des choses impossibles à réaliser en cours de fonctionnement.

### Nettoyage de l'appareil

Si le panneau avant de cet appareil est taché, essuyez-le avec un chiffon sec et doux, par exemple un chiffon au silicone.

Si le panneau avant est très taché, essuyez-le avec un chiffon imbibé d'un produit de nettoyage neutre et essuyez ensuite toute trace de ce produit.



- La pulvérisation directe de produit de nettoyage sur l'appareil risque d'affecter les pièces mécaniques. L'utilisation d'un chiffon rugueux ou d'un liquide volatil tel qu'un solvant ou de l'alcool pour essuyer le panneau avant peut rayer la surface ou effacer des caractères.

### Nettoyage des contacts de la façade

Si les contacts de l'appareil ou de la façade deviennent sales, essuyez-les avec un chiffon sec et doux.

### Avant d'utiliser l'appareil pour la première fois

Cet appareil est réglé au préalable sur le mode de démonstration.

Lors de la première utilisation de cet appareil, annuler le <Réglage du mode de démonstration> (page 51).

## Remarques

---

### **A propos de la commande de tuner DAB**

Reportez-vous au groupe [A] du mode d'emploi du Tuner DAB KTC-9090DAB (accessoire en option) pour connaître la méthode de commande de la fonction Tuner DAB.

Toutefois, les méthodes suivantes de contrôle de l'appareil peuvent être différentes de celles figurant dans le mode d'emploi ; par conséquent, reportez-vous aux instructions supplémentaires suivantes.

#### **<Entrée de mémoire d'ensemble automatique>**

1. Sélectionner la bande pré-réglée pour l'entrée de mémoire d'ensemble automatique.
2. Appuyer sur la touche [AME] pendant au moins 2 secondes.  
Ouvrir l'entrée de mémoire d'ensemble automatique.  
Une fois le stockage en mémoire terminé, les numéros des touches pré-réglées et l'étiquette d'ensemble sont affichés.

#### **<Rechercher par type de programme et par langue> et <Langues utilisées pour l'affichage> dans <Fonction Type de Programme (PTY)>**

Au lieu d'appuyer sur la touche [DISP], utilisez la touche [AUTO].

### **A propos du "Media Manager" de l'application PC jointe au KDC-X790**

- "Media Manager" est enregistré dans le CD-ROM joint à cet appareil.
- Reportez-vous au manuel d'installation joint pour connaître la méthode d'installation du "Media Manager".
- Reportez-vous au mode d'emploi enregistré sur le CD-ROM d'installation ainsi qu'à l'aide du "Media Manager" pour le mode de fonctionnement du "Media Manager".
- L'appareil peut lire les CD (appelé par la suite "disque ACDrive") créés par "Media Manager".
- Reportez-vous au site suivant pour connaître les informations mises à jour du "Media Manager".  
<http://www.kenwood.mediamanager.jp>
- Contactez Kenwood pour connaître les fonctions et le fonctionnement de "Media Manager".
- "Media Manager" est un produit de PhatNoise.

## A propos des CD

### Manipulation des CD

- Ne pas toucher la surface d'enregistrement d'un CD.

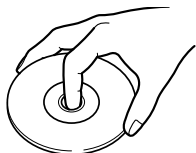

- Les CD-R et CD-RW sont plus fragiles que les CD de musique normaux. Utilisez un CD-R ou un CD-RW après avoir lu les mises en garde sur l'emballage, etc.
- Ne pas coller de ruban adhésif, etc. sur les CD et ne pas utiliser de CD avec du ruban adhésif collé dessus.

### Lors de l'utilisation d'un nouveau CD

Si le trou central ou le bord extérieur du CD comporte des bavures, n'utilisez le CD qu'après avoir retiré les bavures avec un stylo à bille, etc.

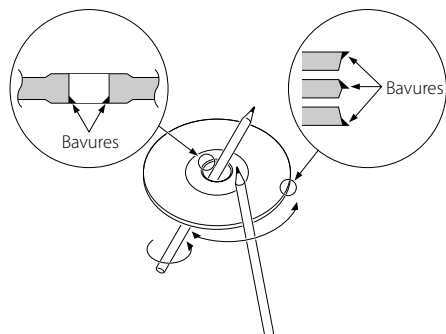

### Accessoires de CD

Ne pas utiliser d'accessoires de type disque CD.

### Nettoyage de CD

Nettoyez un CD en partant du centre vers l'extérieur.

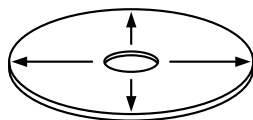

### Retrait des CD

Pour retirer les CD de cet appareil, les extraire à l'horizontale.

### CD qui ne peuvent être utilisés

- Les CD non circulaires ne peuvent être utilisés.

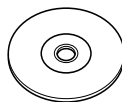

- Les CD comportant des colorations sur la surface d'enregistrement ou qui sont sales ne peuvent être utilisés.

- Cet appareil ne peut lire que les CD comportant



Il ne peut jouer les disques qui ne comportent pas la marque.

- Un CD-R ou CD-RW qui n'a pas été finalisé ne peut être lu. (Pour le procédé de finalisation, veuillez consulter votre programme de gravure de CD-R/CD-RW et les instructions du manuel d'utilisation de votre graveur de CD-R/CD-RW.)

### Rangement des CD

- Ne pas les placer à la lumière solaire directe (sur le siège ou tableau de bord, etc.) et dans les endroits où la température est élevée.
- Rangez les CD dans leur boîtier.

# Au sujet d'AAC, de MP3 et de WMA

Les restrictions suivantes s'appliquent aux fichiers AAC/MP3/WMA (appelés ci-après fichiers audio) et aux formats de support qui sont reproductibles. Un fichier audio dont les caractéristiques sont différentes risque de ne pas jouer normalement ou les noms de fichier et de dossier peuvent mal s'afficher.

## Fichier audio reproductible

- AAC, MP3, WMA



- Donnez la bonne extension au fichier audio (AAC : ".M4A", MP3: ".MP3", WMA: ".WMA")
- N'attribuez pas ces extensions à d'autres fichiers que les fichiers audio. Si un fichier qui n'est pas de format audio porte une telle extension, un bruit intense sera émis à la lecture et les enceintes seront endommagées.
- Les fichiers protégés contre la copie sont illisibles.
- Il est possible que les réglages de votre logiciel de codage et l'environnement dans lequel il est utilisé ne vous permettent pas de lire ou de voir des fichiers audio spécifiques. Pour connaître les caractéristiques de codage et les instructions relatives au réglage d'un logiciel de codage, consultez l'aide du logiciel ou les développeurs du logiciel.
- L'appareil peut ne pas être compatible avec une mise à niveau de format de compression et d'autres caractéristiques techniques.

## Fichier AAC reproductible

- Fichier ".m4a" encodé en format AAC-LC. Reportez-vous à <http://www.kenwood.mediamanager.jp> pour plus de détails.

## Fichier MP3 reproductible

- Fichier MPEG 1/2 à couche audio 3
- Débit binaire de transfert: 8-320 kbps
- Fréquence d'échantillonnage  
KDC-X790: 16/ 22,05/ 24/ 32/ 44,1/ 48 kHz  
KDC-MP732: 8/ 11,025/ 12/ 16/ 22,05/ 24/ 32/ 44,1/ 48 kHz

## Fichier WMA reproductible

- Fichier conforme au format Windows Media Audio (sauf un fichier pour Windows Media Player 9 ou supérieur, qui applique de nouvelles fonctions)
- Débit binaire de transfert : 48-192 kbps
- Fréquence d'échantillonnage: 32/ 44,1/ 48 kHz

## Support reproductible

- CD-ROM, CD-R, CD-RW



- Impossible d'utiliser un CD-RW à format rapide.
- Pour enregistrer sur un support jusqu'à capacité maximale d'un seul coup, on règle le logiciel d'écriture sur "Disc at once".

## Format de disque reproductible

- ISO 9660 niveau 1/2
- Juliette
- Roméo
- Nom de fichier long

## Nombre maximal de caractères pour l'appareil

Nom de fichier/dossier:

KDC-X790: 128 caractères

KDC-MP732: 64 caractères

Étiquette MP3 ID3/ Propriété des contenus WMA: 30 caractères

Informations de chanson AAC:

KDC-X790: 60 caractères

KDC-MP732: 30 caractères



- Le nombre de caractères du nom de fichier/dossier inclut les extensions.
- Cet appareil peut afficher les versions suivantes d'étiquette MP3 ID3:  
KDC-X790 : version 1.0/ 1.1/ 2.3  
KDC-MP732 : version 1.0/ 1.1
- L'étiquette AAC ID3 ne peut pas être affichée.

## Limites structurelles des fichiers et des dossiers

- Nombre maximum de niveaux de dossiers: 8
- Nombre maximum de dossiers: 100
- Nombre maximum de fichiers par dossier:  
KDC-X790: 4096/ KDC-MP732: 255

## Ordre de lecture des fichiers audio

Les fichiers audio sont joués dans l'ordre où ils sont enregistrés par le logiciel d'écriture. Vous pouvez éventuellement définir l'ordre de lecture en écrivant les numéros d'ordre de lecture de "01" à "99" au début du nom du fichier.

## Exemple

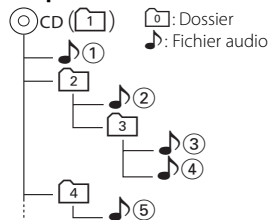

## Ordre de lecture

Ordre de lecture après lecture ①.

➡ ②, ③, ④, ⑤...

## Recherche de fichier

Recherche de fichier suivant pendant la lecture ③.

Poussez la molette de commande sur [▶▶] ➡ ④

## Recherche de dossier

Recherche de dossier suivant pendant la lecture ②.

Poussez la molette de commande sur [FM]

➡ ③, ④...

## Sélection de dossier

Lorsque la sélection est réglée sur le répertoire ②, et que vous voulez passer au dossier ② au même niveau.

Poussez la molette de commande sur [◀◀] ➡ ②

Lorsqu'il est réglé sur le répertoire ③, passe au niveau supérieur par la sélection de dossier.

Poussez la molette de commande sur [AM] ➡ ②



## Remarques sur le système de touches multifonctions

Le système de touches multifonctions est le système de commande des diverses fonctions à l'aide des touches [1] — [6].

Le fonctionnement de base du système de touches multifonctions est décrit ci-dessous.

### Qu'est-ce que le système de touches multifonctions ?

Cet appareil est équipé d'un système de touches multifonctions qui permet l'utilisation de fonctions multiples à l'aide d'une seule touche.

Par exemple, vous pouvez passer en mode de commande d'affichage ou activer ou désactiver la lecture aléatoire en appuyant sur la touche [3] pendant la lecture d'un CD.

### Réglage de chaque fonction

La fonction d'affichage indiquera la fonction disponible de la touche [1] — [6] au-dessus de celle-ci.

Une pression sur la touche [1] — [6] sous la fonction souhaitée permet le réglage de cette fonction.

### Affichage de la fonction souhaitée

Si cinq fonctions ou plus sont disponibles par la touche [1] — [6], celles-ci sont divisées en groupes de fonctions multiples (appelés sections dans ce manuel) pour enregistrement.

Appuyez sur la touche [NEXT] pour changer de section.

#### Exemple: KDC-X790

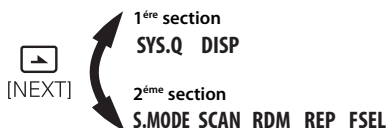

### Exemple opérationnel réel du système de touches multifonctions

Exemple : Activation/Désactivation de la lecture aléatoire en cours de lecture d'un CD.

1. Affichez la fonction de Lecture aléatoire.  
Si "RDM" ne s'affiche pas, appuyez sur la touche [NEXT] pour changer de section jusqu'à ce que la fonction "RDM" s'affiche au-dessus de la touche [3].
2. Activez/Désactivez la lecture aléatoire.  
Appuyez sur la touche [3].  
Chaque fois que l'on appuie sur la touche [3] sous l'affichage de la fonction "RDM", la lecture aléatoire est activée ou désactivée.

#### Exemple: KDC-X790

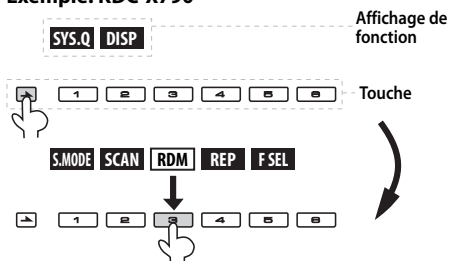

# Caractéristiques générales

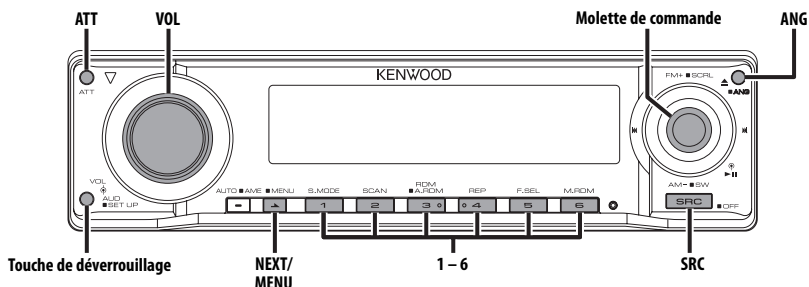

## Alimentation

### Allumer l'alimentation

Appuyez sur la touche [SRC].

### Eteindre l'alimentation

Appuyez sur la touche [SRC] pendant au moins 1 seconde.

## Sélectionner la source

Appuyez sur la touche [SRC].

Source requise	Affichage
Tuner SIRIUS (Accessoire optionnel)	"SIRIUS"
Tuner ou Radio HD (Accessoire optionnel)	"TUNER" ou "HD Radio"
CD	"Compact Disc"
Disque externe (Accessoire optionnel)	"CD Changer"
Entrée auxiliaire	"AUX"
Entrée auxiliaire (Accessoire optionnel)	"AUX EXT"
Veille (Mode éclairage uniquement)	"STANDBY"

## Volume

### Augmenter le volume

Tournez le bouton [VOL] dans le sens des aiguilles d'une montre.

### Baisser le volume

Tournez le bouton [VOL] dans le sens inverse des aiguilles d'une montre.

## Atténuateur

Baisser le volume rapidement.

### Appuyez sur la touche [ATT].

Chaque fois que l'on appuie sur cette touche, l'atténuateur est mis en/hors service. Lorsque l'atténuateur est activé, "ATT" est affiché.

## System Q

Vous pouvez rappeler le meilleur réglage de son pré-réglé pour différents types de musique.

### 1 Sélectionner la source à régler

Appuyez sur la touche [SRC].

### 2 Sélectionner la section de fonction des touches

Appuyez sur la touche [NEXT].

Appuyez plusieurs fois de suite sur la touche jusqu'à ce que "SYS.Q" s'affiche au-dessus de la touche [1].

Reportez-vous à <Remarques sur le système de touches multifonctions> (page 9).

### 3 Entrer en mode de Système Q

Appuyez sur la touche [1] ("SYS.Q").

### 2 Sélectionner le type de son

Poussez la molette de commande sur [◀◀] ou [▶▶].

A chaque fois qu'on appuie sur la molette, le réglage change comme suit.

Réglage du son	Affichage
Mémoire utilisateur	"USER"
Rock	"ROCK"
Pop	"POPS"
Ambiance	"EASY"
Top 40	"TOP 40"
Jazz	"JAZZ"
Naturel	"NATURAL"



- Mémoire utilisateur: Les valeurs réglées sur la <Commande du son> (page 11).
- Changez chaque valeur de réglage avec le <Réglage des enceintes> (page 13).  
D'abord, sélectionnez le type d'enceinte avec le Réglage des enceintes.

## Commande du son

### 1 Sélectionner la source à régler

Appuyez sur la touche [SRC].

### 2 Entrer en mode de commande du son

Appuyez sur la molette [VOL].

### 3 Sélectionner l'élément audio de base à régler

Appuyez sur la molette [VOL].

Chaque fois que vous appuyez sur la molette, les éléments pouvant être réglés changent comme indiqué ci-dessous.

### 4 Régler l'élément audio de base

Tournez la molette [VOL].

Élément de réglage	Affichage	Gamme
Volume arrière*1	"Rear Volume"	0 — 35
Niveau subwoofer*2,3	"Sub-W Level"	-15 — +15
Niveau des graves*4	"Bass Level"	-8 — +8
Niveau des fréquences moyennes*4	"Middle Level"	-8 — +8
Niveau des aigus*4	"Treble Level"	-8 — +8
Balance	"Balance"	Gauche 15 — Droite 15
Balance avant/arrière*3	"Fader"	Arrière 15 — Avant 15

*Sortez du mode de commande du son (mode de contrôle du volume)*



- \*1 Vous pouvez contrôler cet élément lorsque "2 ZONE" de <Réglage audio> (page 12) est réglé sur "ON".
- \*2 Vous pouvez contrôler cet élément lorsque la <Sortie de subwoofer> (page 13) est réglée sur "SW ON".
- \*3 Vous pouvez contrôler cet élément lorsque "2 ZONE" de <Réglage audio> (page 12) est réglé sur "OFF".
- \*4 Vous pouvez régler ces éléments en détail. Reportez-vous à <Réglage en détail de la commande audio> (page 12). (Fonction du KDC-X790)
- \*4 Mémoire de tonalité source: La valeur configurée est mise en mémoire par source. (L'élément de réglage fin du son est inclus)

### 5 Sortir du mode de commande du son

Appuyez sur n'importe quelle touche.

Appuyez sur une autre touche que la molette [VOL] et les touches [ANG] et [ATT].

# Caractéristiques générales

Fonction du KDC-X790

## Réglage en détail de la commande audio

Parmi les éléments de base audio, vous pouvez régler en détail le niveau des fréquences graves, moyennes et aiguës.

### 1 Sélectionnez l'élément audio de base

Sélectionnez l'élément à régler en détail parmi les suivants;

- Niveau des graves
- Niveau des fréquences moyennes
- Niveau des aigus

Pour savoir comment sélectionner les éléments audio de base <Commande du son> (page 11).

### 2 Passez au mode de réglage fin de la commande du son

Appuyez sur la molette [VOL] pendant au moins 1 seconde.

### 3 Sélectionnez l'élément de réglage fin du son à régler

Appuyez sur la molette [VOL].

Chaque fois que vous appuyez sur la molette, les éléments pouvant être réglés changent comme indiqué ci-dessous.

### 4 Réglez l'élément de réglage fin du son

Tournez la molette [VOL].

#### Niveau des graves

Élément de réglage	Affichage	Gamme
Fréquences centrales des graves	"Bass FRQ"	40/50/60/70/80/100/120/150 Hz
Facteur de qualité Q des graves	"Bass Q Factor"	1,00/1,25/1,50/2,00
Extension des graves	"Bass EXT"	Désactivé/Activé

#### Niveau des fréquences moyennes

Élément de réglage	Affichage	Gamme
Fréquences centrales moyennes	"Middle FRQ"	0,5/1,0/1,5/2,0 kHz
Facteur de qualité Q des fréquences moyennes	"Middle Q Factor"	1,00/2,00

#### Niveau des aigus

Élément de réglage	Affichage	Gamme
Fréquences centrales aiguës	"Treble FRQ"	10,0/12,5/15,0/17,5 kHz

### 5 Sortez du mode de commande fine du son

Appuyez sur la molette [VOL] pendant au moins 1 seconde.



- Lorsque l'Extension des graves est activée, la réponse basse fréquence est étendue de 20%.
- Vous pouvez quitter le mode de commande audio à n'importe quel moment en appuyant sur n'importe quelle touche sauf [VOL], [ANG] et [ATT].

## Réglage audio

Réglage du système de son, comme le réseau répartiteur.

### 1 Sélectionner la source à régler

Appuyez sur la touche [SRC].

### 2 Entrer en mode de configuration du son

Appuyez sur la molette [VOL] pendant au moins 1 seconde.

### 3 Sélectionner l'élément de configuration du son à régler

Appuyez sur la molette [VOL].

Chaque fois que vous appuyez sur la molette, les éléments pouvant être réglés changent comme indiqué ci-dessous.

### 4 Configurer l'élément du son

Tournez la molette [VOL].

Élément de réglage	Affichage	Gamme
Filter passe-haut avant*2	"HPF-F Fc"	Aucun/40/60/80/100/120/150/180/220 Hz
Filter passe-haut arrière*2	"HPF-R Fc"	Aucun/40/60/80/100/120/150/180/220 Hz
Filter passe-bas*1,2	"LPF-SW"	50/60/80/100/120/Aucun Hz
Phase du subwoofer*1,2,3	"SW Phase"	Vers l'arrière (180°)/Normal (0°)
Compensation du volume	"Vol-Offset"	-8 — ±0
Contour	"LOUD"	Désactivé/Activé
Système double zone	"2 ZONE"	Désactivé/Activé



- Compensation du volume: Le volume de chaque source peut être réglé différemment du volume de base.
- Contour: Compense les graves et les aigus lorsque le volume est bas.
- \*1 Vous pouvez contrôler cet élément lorsque la <Sortie de subwoofer> (page 13) est réglée sur "SW ON".

- \*2 Vous pouvez contrôler cet élément lorsque "2 ZONE" de <Réglage audio> (page 12) est réglé sur "OFF".
- \*3 Vous pouvez contrôler cet élément lorsque le Filter Passe-Bas n'est pas réglé sur Transfert.
- Système double zone  
La source principale et la source secondaire (entrée auxiliaire) génèrent le canal avant et le canal arrière séparément.
  - Le canal de la source auxiliaire est configuré par le <Réglage du Système double zone> (page 45).
  - La source principale est sélectionnée par la touche [SRC].
  - Le volume du canal avant est réglé par la molette [VOL].
  - Le volume du canal arrière est réglé par la <Commande du son> (page 11).
  - La commande audio n'a pas d'effet sur la source auxiliaire.
- Le système double zone peut être utilisé avec les sources d'entrée auxiliaires montrées ci-dessous.
  - Entrée auxiliaire interne

## 5 Sortir du mode de configuration du son

**Appuyez sur la molette [VOL] pendant au moins 1 seconde.**

## Réglage des enceintes

Accord fin pour que la valeur du System Q soit optimale en réglant le type d'enceinte.

### 1 Entrer en veille

**Appuyez sur la touche [SRC].**  
Sélectionnez l'affichage "STANDBY".

### 2 Entrer en mode de réglage des enceintes

**Appuyez sur la molette [VOL].**  
"SP SEL" est affiché.

### 3 Sélectionner le type d'enceinte

**Tournez la molette [VOL].**  
A chaque fois que la molette est tournée, le réglage change comme indiqué ci-dessous.

Type d'enceinte	Affichage
OFF	"OFF"
Pour enceinte 5 & 4 pouces	"5/4 inch"
Pour enceinte 6 & 6x9 pouces	"6x9/6 inch"
Pour enceinte OEM	"O.E.M."

### 4 Sortir du mode de réglage des enceintes

**Appuyez sur la molette [VOL].**

## Sortie de subwoofer

Vous pouvez activer ou désactiver la sortie du subwoofer.

**Maintenez appuyée la molette de commande sur [AM] pendant au moins 2 secondes.**

A chaque fois qu'on appuie sur la molette de commande, la sortie subwoofer bascule entre activée et désactivée.

Lorsqu'elle est activée, "SW ON" est affiché.



- Vous pouvez commander cette fonction lorsque "2 ZONE" dans <Réglage audio> (page 12) est réglé sur "OFF".

## Sourdine TEL

Le son est automatiquement coupé lorsqu'un appel est reçu.

### Lorsqu'un appel est reçu

"CALL" est affiché.

Le système audio se met en pause.

### Ecouter l'autoradio pendant un appel

**Appuyez sur la touche [SRC].**

L'affichage "CALL" disparaît et le système audio se remet en marche.

### A la fin de l'appel

**Raccrochez le téléphone.**

L'affichage "CALL" disparaît et le système audio se remet en marche.



- Pour utiliser la fonction de sourdine TEL, vous devez connecter le fil MUTE à votre téléphone à l'aide d'un accessoire de téléphone commercial. Reportez-vous à <Connexion des câbles aux bornes> (page 56).

## Réglage de l'angle de la façade

**Appuyez sur la touche [ANG] pendant au moins 1 seconde.**



- Ne pas soumettre la façade à des contraintes excessives. Cela peut endommager l'appareil.

# Caractéristiques générales

## Façade antivol

Vous pouvez détacher la façade de l'appareil et l'emporter avec vous, ce qui permet d'éviter les vols.

### Retrait de la façade

**Appuyez sur la touche de détachement.**

La façade est déverrouillée et vous pouvez la détacher.

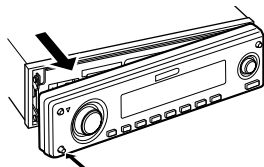

- La façade est une pièce de précision de l'équipement et elle peut être endommagée en cas de chocs ou de secousses.
- Conservez la façade dans son étui lorsqu'elle est détachée.
- N'exposez pas la façade (et son étui) à la lumière directe du soleil, à une chaleur ou une humidité excessive. Evitez également les endroits poussiéreux ou exposés aux éclaboussures.

### Remise en place de la façade

**1 Aligned l'axe sur l'appareil avec le creux situé sur la façade.**

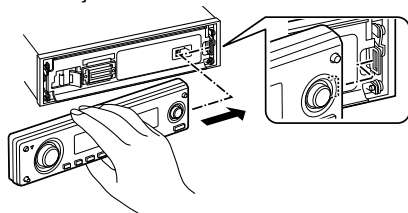

**2 Poussez la façade jusqu'au clic.**

La façade est verrouillée en position et vous pouvez alors utiliser l'appareil.

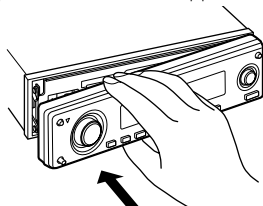

## Sélection du type d'affichage

Vous pouvez changer le mode d'affichage.

**1 Sélectionner la section de fonction des touches**

**Appuyez sur la touche [NEXT].**

Appuyez plusieurs fois de suite sur la touche jusqu'à ce que "DISP" s'affiche au-dessus de la touche [2].

Reportez-vous à <Remarques sur le système de touches multifonctions> (page 9).

**2 Entrer en mode de contrôle d'affichage**

**Appuyez sur la touche [2] ("DISP").**



**3 Sélectionner le mode d'affichage**

**Appuyez sur la touche [1] ("MODE").**

**4 Sélectionner le type d'affichage**

**Poussez la molette de commande sur [◀◀] ou [▶▶].**

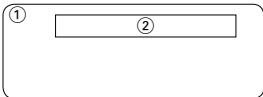
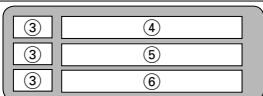
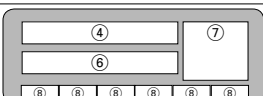
A chaque fois qu'on appuie sur la molette de commande, le mode d'affichage change comme indiqué ci-dessous.

Mode d'affichage	Affichage
"Display Type A"	
"Display Type B"	
"Display Type C"	
"Display Type D"	
"Display Type E"	

- ① Section d'affichage graphique
- ② Section d'affichage de texte
- ③ Section d'affichage d'icône texte
- ④ Section supérieure d'affichage de texte
- ⑤ Section centrale d'affichage de texte
- ⑥ Section inférieure d'affichage de texte
- ⑦ Section d'affichage d'icône de source

- ⑧ Affichage d'élément de fonction
- ⑨ Section d'affichage de l'analyseur G

## 5 Quitter le mode de commande d'affichage Appuyez sur la touche [6] ("RTN").



- Avec un autre type d'affichage que "Display Type D", l'élément fonction n'est pas affiché. Lorsqu'un type d'affichage autre que "Display Type D" est sélectionné, appuyez sur les touches [1] à [6] ou [NEXT]. L'élément de fonction s'affiche pendant environ 5 secondes.
- L'indicateur est affiché lorsque le type d'affichage est réglé sur "Display Type C" ou "Display Type D".
- L'information peut être changée par le type d'affichage. Reportez-vous à la page de la table suivante pour connaître les méthodes de commutation par type d'affichage.

Type d'affichage	A	B	C	D	E
Graphique ①	15	15	—	—	—
Texte ②	—	16	—	—	—
Supérieur ④	—	—	18	18	—
Moyen ⑤	—	—	20	—	—
inférieur ⑥	—	—	20	20	—
Analyseur G ⑨	—	—	—	—	22

Affichage de type A/ Affichage de type B

## Commutation de l'affichage de la partie graphique

Vous pouvez changer l'affichage graphique.

### 1 Sélectionner la section de fonction des touches

Appuyez sur la touche [NEXT].

Appuyez plusieurs fois sur la touche jusqu'à ce que "DISP" s'affiche au-dessus de la touche [2]. Reportez-vous à <Remarques sur le système de touches multifonctions> (page 9).

### 2 Entrer en mode de commande d'affichage

Appuyez sur la touche [2] ("DISP").

### 3 Sélectionner le mode d'affichage

Appuyez sur la touche [1] ("MODE").

### 4 Sélectionner le type d'affichage

Poussez la molette de commande sur [◀◀] ou [▶▶].

Sélectionnez l'affichage "Display Type A"/ "Display Type B".

### 5 Sélectionner l'affichage graphique

Appuyez sur la touche [3] ("Graph").

### 6 Sélectionner l'affichage de la partie graphique

Poussez la molette de commande sur [◀◀] ou [▶▶].

A chaque fois qu'on appuie sur la molette de commande, l'affichage graphique alterne entre les affichages montrés dans le tableau ci-dessous.

#### Affichage graphique

Film 1

Film 2

Film 3 (KDC-X790 uniquement)

\*Film téléchargé

Fond d'écran & \*Fond d'écran téléchargé



- \* Fonction du KDC-X790
- \* Pour télécharger un film et télécharger un fond d'écran, reportez-vous à <Téléchargement d'image> (page 49).

### 7 Quitter le mode de commande d'affichage

Appuyez sur la touche [6] ("RTN").



- Le réglage de cette fonction est disponible pendant que "Display Type A"/ "Display Type B" est sélectionné comme mode d'affichage.

# Caractéristiques générales

Affichage de type A/ Affichage de type B

## Sélection du fond d'écran

Vous pouvez sélectionner un papier peint lorsque le type d'affichage est "Display Type A"/ "Display Type B".

### 1 Sélection du fond d'écran

Reportez-vous à la section <Commutation de l'affichage de la partie graphique> (page 15).

### 2 Sélectionner le fond d'écran

**Affichez les fonds d'écran les uns après les autres**

Appuyez sur la molette de commande.

A chaque fois que la molette est enfoncée, le balayage de fond d'écran est activé et désactivé.

Lorsque le balayage est activé, "SCAN" est affiché.

Lorsque le balayage est activé, chaque papier peint est affiché pendant plusieurs secondes.

### Sélection manuelle du fond d'écran

#### 1 Eteindre le balayage de fond d'écran.

Appuyez sur la molette de commande.

A chaque fois que la molette est enfoncée, le balayage de fond d'écran est activé et désactivé.

#### 2 Sélectionner le fond d'écran.

Poussez la molette de commande sur [FM] ou [AM].

A chaque fois qu'on appuie sur la molette, le fond d'écran change.

### 3 Quitter le mode de commande d'affichage

Appuyez sur la touche [6] ("RTN").

Affichage de type B

## Sélection de texte pour l'affichage

Vous pouvez sélectionner l'affichage de texte.

### 1 Sélectionner la section de fonction des touches

Appuyez sur la touche [NEXT].

Appuyez plusieurs fois de suite sur la touche jusqu'à ce que "DISP" s'affiche au-dessus de la touche [2].

Reportez-vous à <Remarques sur le système de touches multifonctions> (page 9).

### 2 Entrer en mode de commande d'affichage

Appuyez sur la touche [2] ("DISP").

### 3 Sélectionner le mode d'affichage

Appuyez sur la touche [1] ("MODE").

### 4 Sélectionner le type d'affichage

Poussez la molette de commande sur [◀◀] ou [▶▶].

Sélectionnez l'affichage "Display Type B".

### 5 Entrer en mode de sélection de texte

Appuyez sur la touche [2] ("TEXT").

### 6 Sélectionner le texte

Poussez la molette de commande sur [◀◀] ou [▶▶].

### En source tuner

Information	Affichage
Nom de la station ou *1)Nom du service de programme	"SNPS"*
*1)Texte radio ou *2)Nom du service de programme (FM)	"Radio Text"*
Fréquence	"Frequency"
Horloge	"Clock"
Date	"Date"

### En source CD et disque externe

Information	Affichage
Titre du disque	"Disc Title"*
Titre de la plage	"Track Title"*
Numéro de plage & Temps de lecture	"P-Time"
Nom du disque	"DNPS"
Horloge	"Clock"
Date	"Date"



### En source de fichier audio

Information	Affichage
Titre de chanson & Nom d'artiste	"Title/Artist"*
Nom d'album & Nom d'artiste	"Album/Artist"*
Nom du dossier	"Folder Name"
Nom du fichier	"File Name"
Temps de lecture & Numéro de fichier	"P-Time"
Horloge	"Clock"
Date	"Date"

### En source radio HD

Information	Affichage
Nom de la station	"Station Name"*
Titre	"Title"*
Fréquence	"Frequency"
Horloge	"Clock"
Date	"Date"

### En veille/ Source d'entrée auxiliaire

Information	Affichage
Nom de source	"Source Name"
Horloge	"Clock"
Date	"Date"

### En source tuner SIRIUS

Information	Affichage
Nom de canal	"Channel Name"
Titre de chanson	"Song Title"
Nom de l'artiste	"Artist Name"
Nom du compositeur	"Composer Name"
Nom de catégorie	"Category Name"
Identification d'étiquette	"Label Name"
Commentaire	"Comment"
Numéro de bande et de canal	"Channel Number"
Horloge	"Clock"
Date	"Date"

## 7 Quitter le mode de commande d'affichage

Appuyez sur la touche [6] ("RTN").



- \*1 KDC-X790 uniquement.
- \* Si le contenu des informations ne peut pas être affiché, le temps de lecture ou la fréquence est affiché.
- Si le contenu des informations concernant le tuner SIRIUS ne peut pas être affiché, c'est le numéro de canal qui s'affiche.

- Lorsque LX-AMP est connecté, l'élément configuré par le mode d'affichage de LX-AMP est affiché. (KDC-X790 uniquement)
- Le numéro de plage de fichier audio affiche les 3 derniers chiffres lorsqu'il dépasse 1000 chansons. (KDC-X790 uniquement)
- Le nom de l'album ne peut pas être affiché en fichier WMA. (KDC-MP732 uniquement)

# Caractéristiques générales

Affichage de type C/ Affichage de type D

## Commutation de l'affichage de texte

Vous pouvez changer l'affichage de texte.

### 1 Sélectionner la section de fonction des touches

Appuyez sur la touche [NEXT].

Appuyez plusieurs fois de suite sur la touche jusqu'à ce que "DISP" s'affiche au-dessus de la touche [2].

Reportez-vous à <Remarques sur le système de touches multifonctions> (page 9).

### 2 Entrer en mode de commande d'affichage

Appuyez sur la touche [2] ("DISP").

### 3 Sélectionner le mode d'affichage

Appuyez sur la touche [1] ("MODE").

### 4 Sélectionner le type d'affichage

Poussez la molette de commande sur [◀◀] ou [▶▶].

Sélectionnez l'affichage "Display Type C"/"Display Type D".

### 5 Entrer en mode de sélection de texte

Appuyez sur la touche [2] ("TEXT").

### 6 Sélectionner la section d'affichage de texte

Poussez la molette de commande sur [FM] ou [AM].

Le curseur (➡) se déplace sur la section d'affichage de texte sélectionnée.

**Sélectionner le texte**

Poussez la molette de commande sur [◀◀] ou [▶▶].

Reportez-vous au tableau décrit plus loin pour les éléments de réglage.

### 7 Quitter le mode de commande d'affichage

Appuyez sur la touche [6] ("RTN").



- Les informations affichées dans la partie d'affichage de texte supérieure, la partie d'affichage de texte médiane et la partie d'affichage de texte inférieure peuvent être commutées lorsque "Display Type C" est sélectionné.
- Les informations affichées dans la partie d'affichage de texte supérieure et la partie d'affichage de texte inférieure peuvent être commutées lorsque "Display Type D" est sélectionné.

- Le mêmes informations ne peuvent pas être affichées dans la partie d'affichage de texte supérieure, la partie d'affichage de texte médiane et la partie d'affichage de texte inférieure. Toutefois, l'affichage vierge peut être l'objet de sélections multiples.
- Le nom de l'album ne peut pas être affiché en fichier WMA. (KDC-MP732 uniquement)
- Le numéro de plage de fichier audio affiche les 3 derniers chiffres lorsqu'il dépasse 1000 chansons. (KDC-X790 uniquement)
- Si le contenu des informations concernant le tuner SIRIUS ne peut pas être affiché, c'est le numéro de canal qui s'affiche.
- Lorsque LX-AMP est connecté, l'élément configuré par le mode d'affichage de LX-AMP est affiché. (KDC-X790 uniquement)

## Le texte s'affiche dans la section supérieure d'affichage de texte

### En source tuner

Information	Affichage
Nom de la station ou *1)Nom du service de programme	"SNPS"*
*1)Texte radio ou *1)Nom du service de programme (FM)	"Radio Text"*
Fréquence	"Frequency"
Horloge	"Clock"
Date	"Date"

### En source CD et disque externe

Information	Affichage
Titre du disque	"Disc Title"*
Titre de la plage	"Track Title"*
Numéro de plage & Temps de lecture	"P-Time"
Nom du disque	"DNPS"
Horloge	"Clock"
Date	"Date"

### En source de fichier audio

Information	Affichage
Titre de chanson & Nom d'artiste	"Title/Artist"*
Nom d'album & Nom d'artiste	"Album/Artist"*
Nom du dossier	"Folder Name"
Nom du fichier	"File Name"
Temps de lecture & Numéro de fichier	"P-Time"
Horloge	"Clock"
Date	"Date"

### **En veille/ Source d'entrée auxiliaire**

<b>Information</b>	<b>Affichage</b>
Nom de source	"Source Name"
Horloge	"Clock"
Date	"Date"

### **En source radio HD**

<b>Information</b>	<b>Affichage</b>
Nom de la station	"Station Name"*
Titre	"Title"*
Fréquence	"Frequency"
Horloge	"Clock"
Date	"Date"

### **En source tuner SIRIUS**

<b>Information</b>	<b>Affichage</b>
Nom de canal	"Channel Name"
Titre de chanson	"Song Title"
Nom de l'artiste	"Artist Name"
Nom du compositeur	"Composer Name"
Nom de catégorie	"Category Name"
Identification d'étiquette	"Label Name"
Commentaire	"Comment"
Numéro de bande et de canal	"Channel Number"
Horloge	"Clock"
Date	"Date"



- \*<sup>1</sup> KDC-X790 uniquement.
- \* Si le contenu des informations ne peut pas être affiché, le temps de lecture ou la fréquence est affiché.

# Caractéristiques générales

## La partie d'affichage dans la partie médiane d'affichage de texte

### En source tuner

Information	Affichage
Horloge	"Clock"
Date	"Date"
Vierge	"Blank"
Texte radio (FM) (KDC-X790 uniquement)	"Radio Text"*

### En source CD et disque externe

Information	Affichage
Horloge	"Clock"
Date	"Date"
Vierge	"Blank"
Titre du disque	"Disc Title"*
Titre de la plage	"Track Title"*
Nom du disque	"DNPS"

### En source de fichier audio

Information	Affichage
Horloge	"Clock"
Date	"Date"
Vierge	"Blank"
Titre de chanson & Nom d'artiste	"Title/Artist"*
Nom d'album & Nom d'artiste	"Album/Artist"*
Nom du dossier	"Folder Name"
Nom du fichier	"File Name"

### En veille/ Source d'entrée auxiliaire

Information	Affichage
Horloge	"Clock"
Date	"Date"
Vierge	"Blank"

### En source radio HD

Information	Affichage
Horloge	"Clock"
Date	"Date"
Vierge	"Blank"
Titre	"Title"*

### En source tuner SIRIUS

Information	Affichage
Horloge	"Clock"
Date	"Date"
Vierge	"Blank"
Nom de canal	"Channel Name"
Titre de chanson	"Song Title"
Nom de l'artiste	"Artist Name"
Nom du compositeur	"Composer Name"
Nom de catégorie	"Category Name"
Étiquette	"Label Name"
Commentaire	"Comment"



- \* Si le contenu des informations ne peut pas être affiché, le logo Kenwood s'affichera à la place. Toutefois, en source HD Radio, l'affichage devient vierge.

### Le texte s'affiche dans la section d'affichage de texte inférieure

#### En source tuner

Information	Affichage
Indicateur	"Status"
Horloge	"Clock"
Date	"Date"
Vierge	"Blank"
Texte radio (FM) (KDC-X790 uniquement)	"Radio Text"*

#### En source CD et disque externe

Information	Affichage
Indicateur	"Status"
Horloge	"Clock"
Date	"Date"
Vierge	"Blank"
Titre du disque	"Disc Title"*
Titre de la plage	"Track Title"*
Nom du disque	"DNPS"

## En source de fichier audio

Information	Affichage
Indicateur	"Status"
Horloge	"Clock"
Date	"Date"
Vierge	"Blank"
Titre de chanson & Nom d'artiste	"Title/Artist"*
Nom d'album & Nom d'artiste	"Album/Artist"*
Nom du dossier	"Folder Name"
Nom du fichier	"File Name"

## En veille/ Source d'entrée auxiliaire

Information	Affichage
Indicateur	"Status"
Horloge	"Clock"
Date	"Date"
Vierge	"Blank"

## En source radio HD

Information	Affichage
Indicateur	"Status"
Horloge	"Clock"
Date	"Date"
Vierge	"Blank"
Titre	"Title"*

## En source tuner SIRIUS

Information	Affichage
Indicateur	"Status"
Horloge	"Clock"
Date	"Date"
Vierge	"Blank"
Nom de canal	"Channel Name"
Titre de chanson	"Song Title"
Nom de l'artiste	"Artist Name"
Nom du compositeur	"Composer Name"
Nom de catégorie	"Category Name"
Étiquette	"Label Name"
Commentaire	"Comment"



- \* Si le contenu des informations ne peut pas être affiché, l'indicateur s'affiche. Toutefois, en source Radio HD, l'affichage devient vierge.

Affichage de type B/ Affichage de type C/  
Affichage de type D

## Sélection de la couleur de la police

Vous pouvez sélectionner la couleur d'affichage de la police.

### 1 Sélectionner la section de fonction des touches

Appuyez sur la touche [NEXT].

Appuyez plusieurs fois de suite sur la touche jusqu'à ce que "DISP" s'affiche au-dessus de la touche [2].

Reportez-vous à <Remarques sur le système de touches multifonctions> (page 9).

### 2 Entrer en mode de commande d'affichage Appuyez sur la touche [2] ("DISP").

### 3 Sélectionner le mode d'affichage Appuyez sur la touche [1] ("MODE").

### 4 Sélectionner le type d'affichage

Poussez la molette de commande sur [◀◀] ou [▶▶].

Sélectionnez l'affichage "Display Type B"/ "Display Type C"/ "Display Type D".

### 5 Entrer en mode de sélection de couleur de police

Appuyez sur la touche [4] ("COLOR").

### 6 Sélectionner la section d'affichage de texte

Sélectionnez la ligne (Affichage de type C/ Affichage de type D)

Poussez la molette de commande sur [FM] ou [AM].

Le curseur (➡) se déplace sur la section d'affichage de texte sélectionnée.

Sélectionner la couleur de police

Poussez la molette de commande sur [◀◀] ou [▶▶].

### 7 Quitter le mode de commande d'affichage Appuyez sur la touche [6] ("RTN").



- Lorsque vous sélectionnez l'affichage de type B, sélectionnez une couleur de police facile à voir.
- L'élément "Status" du type d'affichage C/D peut être réglé; toutefois, la couleur de l'affichage actuel ne change pas.
- Cette fonction peut être réglée pour chaque type d'affichage.

# Caractéristiques générales

Affichage de type E

## Commutation d'affichage d'analyseur G

Commute l'affichage de l'analyseur G lorsque le type d'affichage est réglé sur "Display Type E". (G : gravité)



- Avant d'alterner l'affichage de l'analyseur G, il vous est demandé de configurer <Réglage de niveau de compteur G> (page 42), <Configuration d'étalonnage de l'analyseur G> (page 43) et <Réglage du calibre de puissance de l'analyseur G> (page 43).

### 1 Sélectionner la section de fonction des touches

Appuyez sur la touche [NEXT].

Appuyez plusieurs fois de suite sur la touche jusqu'à ce que "DISP" s'affiche au-dessus de la touche [2].

Reportez-vous à <Remarques sur le système de touches multifonctions> (page 9).

### 2 Entrer en mode de contrôle d'affichage

Appuyez sur la touche [2] ("DISP").

### 3 Sélectionner le mode d'affichage

Appuyez sur la touche [1] ("MODE").

Sélectionnez l'affichage "Display Type E".

### 4 Entrer en mode de sélection d'affichage de l'analyseur G

Appuyez sur la touche [3] ("GMENU").

### 5 Sélectionner l'affichage de l'analyseur G

Poussez la molette de commande sur [◀◀] ou [▶▶].

#### Affichage du capteur de force G



Affichage du graphique G\*



Affichage de l'accéléromètre (graphique)

ACCELERATION CORNERING  
+\*,\*\*G =>\*,\*\*G  
MAX+\*,\*\*G MAX=>\*,\*\*G

Affichage de l'accéléromètre (texte)



Affichage de compteur G



- Affichage du graphique G  
Affiche la condition de G en direction horizontale (par ex.; lors d'un virage) par graphique.
- \* G-Graphic peut être commuté sur les images personnalisées.  
Reportez-vous à <Téléchargement d'image> (page 49) et <Sélection de G-Graphic> (page 44). (KDC-X790 uniquement)
- Affichage de l'accéléromètre (graphique)  
Affiche la valeur maximum de l'accélération G, de G vers la droite et de G vers la gauche en valeur numérique.
- Affichage de l'accéléromètre (texte)  
La valeur maximum de l'accélération G, de G vers la droite et de G vers la gauche est affichée en valeur numérique. La valeur de G n'a qu'une valeur d'exemple et peut par conséquent différer de la valeur réelle.
- Affichage de compteur G  
Ajoute le point du niveau d'accélération. Le point est déterminé après 1 heure de conduite ou lorsque l'alimentation est désactivée et il sera alors affiché par graphique. De plus, il affiche la moyenne des données précédentes par la ligne. (L'échelle du graphique est déterminée par le point le plus grand parmi les 10 données précédentes.)
- La valeur de l'affichage de l'accéléromètre et du compteur G peut être réinitialisée par <Réinitialisation de l'analyseur G> (page 42).

### 6 Quitter le mode de commande d'affichage

Appuyez sur la touche [6] ("RTN").

## Nommer une station / un disque (SNPS/DNPS)

Vous pouvez attribuer un nom à une station ou à un CD.

### 1 Recevoir/lire la station/le disque auquel vous voulez attribuer un nom



- On ne peut pas attribuer un titre à un support de MD ou de fichiers audio.

### 2 Entrer en mode menu

Appuyez sur la touche [MENU] pendant au moins 1 seconde.

"MENU" est affiché.

### 3 Sélectionner le mode de définition de nom

Poussez la molette de commande sur [FM] ou [AM].

Sélectionnez l'affichage "Name Set".

### 4 Entrer en mode de définition de nom

Appuyez sur la molette de commande pendant au moins 1 seconde.

### 5 Mettre le curseur en position de saisie de caractère

Poussez la molette de commande sur [◀◀] ou [▶▶].

### 6 Sélectionner le type de caractère

Appuyez sur la molette de commande.

A chaque fois que la molette est enfoncée, le type de caractère change comme indiqué ci-dessous.

#### Type de caractère

Alphabet haut de casse

Alphabet bas de casse

Chiffres et symboles

Caractères spéciaux (Caractères accentués)

### 7 Sélectionner les caractères

Poussez la molette de commande sur [FM] ou [AM].



- Les caractères peuvent être saisis à l'aide d'une télécommande à touches numériques.  
Exemple: Si l'on saisit "DANCE".

Caractère	Touche	Nombre de pressions
"D"	[3]	1
"A"	[2]	1
"N"	[6]	2
"C"	[2]	3
"E"	[3]	2

### 8 Répétez les étapes 5 à 7 et saisissez le nom.

### 9 Sortir du mode menu

Appuyez sur la touche [MENU].



- Lorsque l'opération est interrompue pendant 10 secondes, le nom alors présent est enregistré et le mode de définition de nom est fermé.
- Numéros de mémoire
  - FM/AM: 30 stations
  - Lecteur CD interne: 10 disques
  - Changeur/lecteur de CD externe: Cela varie en fonction du changeur/lecteur de CD. Reportez-vous au manuel du changeur/lecteur de CD.
- Le titre de la station/du CD peut être changé en suivant la même procédure que pour le nommer.

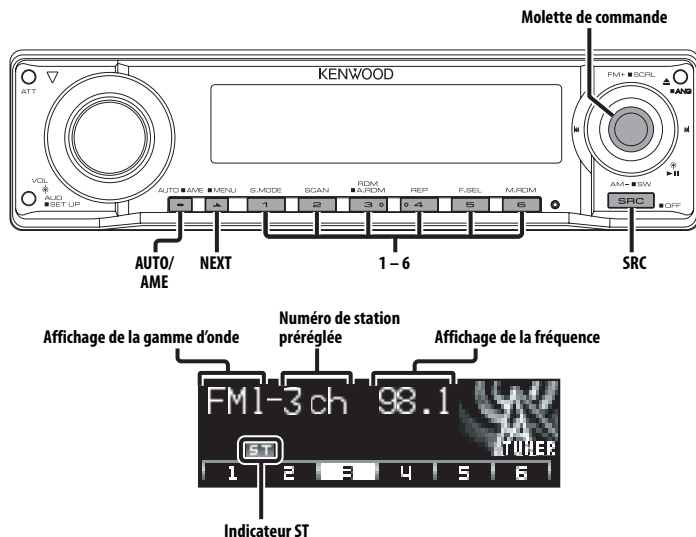

## Syntonisation

Vous pouvez sélectionner la station.

### 1 Sélectionner la source tuner

Appuyez sur la touche [SRC].

Sélectionnez l'affichage "TUNER".

### 2 Sélectionner la bande

Poussez la molette de commande sur [FM] ou [AM].

A chaque fois qu'on pousse la molette sur [FM], une commutation s'opère entre les bandes FM1, FM2, et FM3.

### 3 Syntoniser vers le haut ou vers le bas

Poussez la molette de commande sur [◀◀] ou [▶▶].



- Pendant la réception de stations stéréo, l'indicateur "ST" est allumé.

## Mode de syntonisation

Vous pouvez choisir le mode de syntonisation.

Appuyez sur la touche [AUTO].

Chaque fois que l'on appuie sur la touche, le mode de syntonisation change comme indiqué ci-dessous.

Mode de syntonisation	Affichage	Opération
Recherche automatique	"Seek Mode Auto1"	Recherche automatique d'une station.
Recherche de station pré-réglée	"Seek Mode Auto2"	Recherche dans l'ordre des stations présentes dans la mémoire de pré-réglage.
Manuel	"Seek Mode Manual"	Commande normale manuelle de la syntonisation.



Fonction de télécommande

## Syntonisation à accès direct

Vous pouvez entrer la fréquence et syntoniser.

### 1 Sélectionner la bande

Appuyez sur la touche [FM] ou [AM].

### 2 Entrer en mode de syntonisation à accès direct

Appuyez sur la touche [DIRECT] de la télécommande.

"- - - -" est affiché.

### 3 Saisir la fréquence

Appuyez sur les touches numériques de la télécommande.

Exemple:

Fréquence souhaitée	Appuyez sur la touche
92,1 MHz (FM)	[0], [9], [2], [1]
810 kHz (AM)	[0], [8], [1], [0]

### Annulation de la syntonisation à accès direct

Appuyez sur la touche [DIRECT] de la télécommande.

## Mémoire de station pré-réglée

Vous pouvez mettre une station en mémoire.

### 1 Sélectionner la bande

Poussez la molette de commande sur [FM] ou [AM].

### 2 Sélectionner la fréquence à mettre en mémoire

Poussez la molette de commande sur [◀◀] ou [▶▶].

### 3 Sélectionner la section de fonction des touches

Appuyez sur la touche [NEXT].

Appuyez plusieurs fois sur la touche jusqu'à ce que "[1]" — "[6]" s'affichent au-dessus des touches [1] — [6].

Reportez-vous à <Remarques sur le système de touches multifonctions> (page 9).

### 4 Mettre en mémoire la fréquence

Appuyez sur la touche souhaitée [1] — [6] pendant au moins 2 secondes.

L'affichage du numéro pré-réglé clignote une fois.

Sur chaque bande, 1 station peut être mise en mémoire sur chaque touche [1] — [6].

## Entrée en mémoire automatique

Vous pouvez mettre automatiquement en mémoire les stations dont la réception est bonne.

### 1 Sélectionner la bande pour l'entrée en mémoire automatique

Poussez la molette de commande sur [FM] ou [AM].

### 2 Ouvrir le mode d'entrée en mémoire automatique

Appuyez sur la touche [AME] pendant au moins 2 secondes.

Lorsque 6 stations qui peuvent être captées sont mises en mémoire, le mode d'entrée en mémoire automatique est fermé.

## Syntonisation pré-réglée

Vous pouvez rappeler les stations mises en mémoire.

### 1 Sélectionner la bande

Poussez la molette de commande sur [FM] ou [AM].

### 2 Sélectionner la section de fonction des touches

Appuyez sur la touche [NEXT].

Appuyez plusieurs fois sur la touche jusqu'à ce que "[1]" — "[6]" s'affichent au-dessus des touches [1] — [6].

Reportez-vous à <Remarques sur le système de touches multifonctions> (page 9).

### 3 Rappeler la station

Appuyez sur la touche souhaitée [1] — [6].

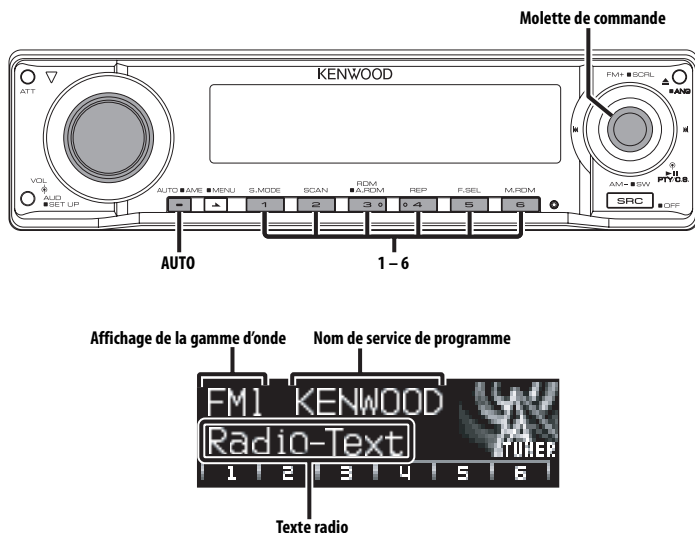

## Défilement de texte radio

Vous pouvez faire défiler le texte radio affiché.

**Maintenez appuyée la molette de commande sur [FM] pendant au moins 2 secondes.**



- Lorsque la <Commande d'illumination d'affichage> (page 41) est désactivée, l'affichage peut décrocher pendant le défilement.

## PTY (Type de Programme)

Sélection du type de programme et recherche d'une station.

### 1 Entrer en mode PTY

**Appuyez sur la molette de commande.**

"PTY Select" est affiché.



- Cette fonction ne peut pas être utilisée pendant un bulletin d'informations routières ou une réception AM.

### 2 Sélectionner le type de programme

**Poussez la molette de commande sur [FM] ou [AM].**

N°	Type de programme	Affichage
1.	Discours	"All Speech"
2.	Musique	"All Music"
3.	Informations	"News"
4.	Information	"Information"
5.	Sport	"Sports"
6.	Conversation	"Talk"
7.	Rock	"Rock"
8.	Rock classique	"Classic Rock"
9.	Hits adultes	"Adult Hits"
10.	Soft Rock	"Soft Rock"
11.	Top 40	"Top 40"
12.	Musique Country	"Country"
13.	Musique Rétro	"Oldies"
14.	Musique douce	"Soft"
15.	Musique nostalgique	"Nostalgia"
16.	Jazz	"Jazz"
17.	Musique classique	"Classical"
18.	R & B	"Rhythm & Blues"
19.	R & B douce	"Soft R & B"
20.	Langue étrangère	"Foreign Language"
21.	Musique religieuse	"Religious Music"
22.	Discours religieux	"Religious Talk"
23.	Personnalités	"Personality"
24.	Public	"Public"
25.	Université	"College"
26.	Météo	"Weather"



- Discours et Musique incluent les types de programmes ci-dessous.  
Musique : N° 7 — 19, 21  
Discours: N° 3 — 6, 20, 22 — 26
- Le type de programme peut être mis en mémoire dans les touches [1] — [6] puis rappelé rapidement. Reportez-vous à la section <Pré-réglage du type de programme> (page 27).

### 3 Rechercher la station du type de programme sélectionné

Poussez la molette de commande sur [**◀◀**] ou [**▶▶**].

Lorsque vous voulez rechercher d'autres stations, appuyez de nouveau sur [**◀◀**] ou [**▶▶**] de la molette de commande.



- Lorsque le type de programme sélectionné n'est pas trouvé, le message "NO PTY" est affiché. Sélectionnez un autre type de programme.

### 4 Sortir du mode PTY

Appuyez sur la molette de commande.

## Enregistrement d'une station comme PTY

Vous pouvez enregistrer un type de programme pour des stations n'ayant pas de données PTY.

### 1 Capturer la station que vous désirez enregistrer

### 2 Sélectionner le type de programme à enregistrer

Reportez-vous à la section <PTY (Type de Programme)> (page 26).

### 3 Enregistrer le type de programme Appuyez sur la touche [AUTO] pendant au moins 2 secondes.

### Confirmation du type de programme

Appuyez sur la touche [AUTO].

Le type de programme est affiché pendant 5 secondes.

### 4 Sortir du mode PTY

Appuyez sur la molette de commande.

## Pré-réglage du type de programme

Vous pouvez mettre le type de programme dans la mémoire des touches pré-réglées et le rappeler rapidement.

### Pré-réglage du type de programme

### 1 Sélectionner le type de programme à pré-régler

Reportez-vous à la section <PTY (Type de Programme)> (page 26).

### 2 Pré-régler le type de programme

Appuyez sur la touche souhaitée [1] — [6] pendant au moins 2 secondes.

### Rappel du type de programme pré-réglé

### 1 Entrer en mode PTY

Reportez-vous à la section <PTY (Type de Programme)> (page 26).

### 2 Rappeler le type de programme

Appuyez sur la touche souhaitée [1] — [6].

# Fonctions de contrôle de CD/fichier audio/disque externe

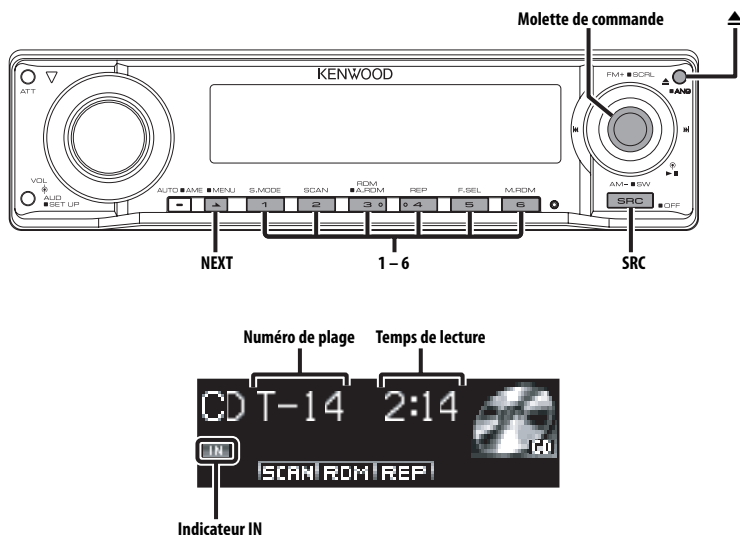

## Lecture de CD & fichier audio

### Lorsqu'il n'y a pas de disque inséré

- 1 Ouvrir le panneau de commande  
Appuyez sur la touche [▲].
- 2 Insérez un disque.



- Lorsque la façade a été ouverte par glissement, elle pourrait gêner le levier de vitesse ou autre chose. Si cela se produit, pour votre sécurité, déplacez le levier de vitesses ou prenez les mesures nécessaires pour retirer l'obstacle avant d'utiliser l'appareil.
- Insérez le disque horizontalement dans la fente. Si vous insérez le disque en le poussant vers le bas, cela peut le rayer.



- Pour KDC-X790, le disque (disque ACDrive) fabriqué par Media Manager peut être lu par la même opération.
- L'annonce lors de la sélection de dossier peut être annulée par <Index voix> (page 50) pendant la lecture du ACDrive. (KDC-X790 uniquement)
- Lorsqu'un disque est présent dans l'appareil, l'indicateur "IN" est allumé.

### Lorsqu'un disque est présent dans l'appareil

Appuyez sur la touche [SRC].  
Sélectionnez l'affichage "Compact Disc".

### Pause et lecture

Appuyez sur la molette de commande.  
A chaque fois qu'on appuie sur la molette, une pause ou une lecture est effectuée.

### Ejecter le disque

- 1 Ejecter le disque  
Appuyez sur la touche [▲].
- 2 Remettre le panneau de commande en position originale  
Appuyez sur la touche [▲].

## Lire un disque externe

Vous pouvez lire des disques présents dans le lecteur de disque optionnel connecté à cet appareil.

### Appuyez sur la touche [SRC].

Sélectionnez l'affichage pour le lecteur de disque que vous désirez.

### Exemples d'affichage:

Affichage	Lecteur de disque
"CD Changer"	Changeur de CD
"MD Changer"	Changeur de MD

## Pause et lecture

### Appuyez sur la molette de commande.

A chaque fois qu'on appuie sur la molette, une pause ou une lecture est effectuée.



- Les fonctions pouvant être utilisées et les informations affichées peuvent être différentes suivant les lecteurs de disques externes connectés.

## Avance rapide et retour

### Avance rapide

#### Maintenez appuyée la molette de commande sur [▶▶].

Relâchez la touche pour reproduire le disque à partir de ce point.

### Retour

#### Maintenez appuyée la molette de commande sur [◀◀].

Relâchez la touche pour reproduire le disque à partir de ce point.



- Le son n'est pas produit pendant que le fichier Audio est recherché.
- L'avance rapide et le retour rapide ne peuvent pas être effectués pendant que le fichier AAC est lu. (KDC-MP732 uniquement)
- L'avance rapide et le retour rapide ne peuvent pas être effectués en fonction du format de fichier AAC. (KDC-X790 uniquement)

## Recherche de plage/fichier

Vous pouvez rechercher une chanson sur le disque ou dans le dossier de fichier audio.

Poussez la molette de commande sur [◀◀] ou [▶▶].

*Fonction du changeur de disques/ fichier audio*

## Recherche de disque/Recherche de dossier

Vous pouvez sélectionner un disque inséré dans le changeur de disques ou un dossier enregistré sur le support de fichiers audio.

Poussez la molette de commande sur [FM] ou [AM].

*Fonction de télécommande*

## Recherche directe de plage/fichier

Vous pouvez rechercher directement une plage/fichier par la saisie du numéro de plage/fichier.

### 1 Entrer le numéro de plage/fichier

Appuyez sur les touches numériques de la télécommande.



- La recherche directe de fichier peut être sélectionnée jusqu'à 999. (KDC-X790 uniquement)

### 2 Effectuer une recherche de plage/fichier

Appuyez sur la touche [◀◀] ou [▶▶].

### Annulation d'une recherche de plage/fichier

Appuyez sur la touche [▶II].

# Fonctions de contrôle de CD/fichier audio/disque externe

Fonction de changeurs de disques avec télécommande

## Recherche directe de disque

Vous pouvez exécuter la recherche de disque en saisissant le numéro de disque.

### 1 Entrer le numéro de disque

Appuyez sur les touches numériques de la télécommande.

### 2 Effectuer une recherche de disque

Appuyez sur la touche [ + ] ou [ - ].

### Annulation d'une recherche directe de disque

Appuyez sur la touche [ ► II ].

## Répétition de Plage/Fichier/Disque/ Dossier

Vous pouvez réécouter la chanson, le disque dans le changeur de disques ou le dossier de fichiers audio que vous écoutez.

### 1 Sélectionner la section de fonction des touches

Appuyez sur la touche [NEXT].

Appuyez plusieurs fois de suite sur la touche jusqu'à ce que "REP" s'affiche au-dessus de la touche [4].

Reportez-vous à <Remarques sur le système de touches multifonctions> (page 9).

### 2 Activer/désactiver la lecture à répétition

Appuyez sur la touche [4] ("REP").

Chaque fois que l'on appuie sur le bouton, la fonction Répétition de la lecture change de la manière suivante.

#### En source CD et disque externe

Répétition de la lecture	Affichage
Répétition de plage	"Track Repeat ON"
Répétition de disque (Dans le changeur de disque)	"Disc Repeat ON"
Répétition désactivée	"Repeat OFF"

#### En source de fichier audio

Répétition de la lecture	Affichage
Répétition de fichier	"File Repeat ON"
Répétition de dossier	"Folder Repeat ON"
Répétition désactivée	"Repeat OFF"

## Lecture par balayage

Vous pouvez écouter la première partie de chaque chanson sur le disque ou dans le dossier de fichiers audio que vous écoutez et rechercher la chanson désirée.

### 1 Sélectionner la section de fonction des touches

Appuyez sur la touche [NEXT].

Appuyez plusieurs fois de suite sur la touche jusqu'à ce que "SCAN" s'affiche au-dessus de la touche [2].

Reportez-vous à <Remarques sur le système de touches multifonctions> (page 9).

### 2 Lancer la lecture par balayage

Appuyez sur la touche [2] ("SCAN").

"Scan ON"/ "Track Scan ON"/ "File Scan ON" est affiché.

### 3 Relâchez la touche lorsque vous entendez la chanson que vous souhaitez écouter

Appuyez sur la touche [2].

## Lecture aléatoire

Vous pouvez lire toutes les chansons sur le disque ou dans le dossier de fichiers audio en ordre aléatoire.

### 1 Sélectionner la section de fonction des touches

Appuyez sur la touche [NEXT].

Appuyez plusieurs fois de suite sur la touche jusqu'à ce que "RDM" s'affiche au-dessus de la touche [3].

Reportez-vous à <Remarques sur le système de touches multifonctions> (page 9).

### 2 Activer/désactiver la lecture aléatoire

Appuyez sur la touche [3] ("RDM").

A chaque fois qu'on appuie sur la touche, la lecture aléatoire est activée ou désactivée.

Lorsqu'elle est activée, "Random ON"/ "Disc Random ON"/ "Folder RDM ON" est affiché.



- Lorsque vous poussez la molette de commande [ ►► ], la chanson aléatoire suivante commence.

Fonction du changeur de disque

## Lecture aléatoire du chargeur

Vous pouvez écouter les chansons de tous les disques présents dans le changeur de disque dans un ordre aléatoire.

### 1 Sélectionner la section de fonction des touches

**Appuyez sur la touche [NEXT].**

Appuyez plusieurs fois de suite sur la touche jusqu'à ce que "M.RDM" s'affiche au-dessus de la touche [6].

Reportez-vous à <Remarques sur le système de touches multifonctions> (page 9).

### 2 Activer/désactiver la lecture aléatoire du magasin

**Appuyez sur la touche [6] ("M.RDM").**

A chaque fois qu'on appuie sur la touche, la lecture aléatoire de magasin est activée ou désactivée.

Lorsqu'elle est activée, "Magazine RDM ON" est affiché.



- Lorsque vous poussez la molette de commande sur , la chanson aléatoire suivante commence.

Fonction du KDC-X790

Fonction de fichier audio

## Tout lire aléatoirement

Vous pouvez lire aléatoirement tous les fichiers audio enregistrés sur le disque.

### 1 Sélectionner la section de fonction des touches

**Appuyez sur la touche [NEXT].**

Appuyez plusieurs fois de suite sur la touche jusqu'à ce que "RDM" s'affiche au-dessus de la touche [3].

Reportez-vous à <Remarques sur le système de touches multifonctions> (page 9).

### 2 Activer la fonction Tout lire aléatoirement

**Appuyez sur la touche [3] ("RDM") pendant au moins 1 seconde.**

Lorsqu'elle est activée, "All Random ON" est affiché.

### Annuler la fonction Tout lire aléatoirement

**Appuyez sur la touche [3] ("RDM").**



- Lorsque la molette de commande est poussée sur , la chanson aléatoire suivante commence.

# Fonctions de contrôle de CD/fichier audio/disque externe

## Fonction de fichier audio

### Sélection de dossier

Vous pouvez sélectionner rapidement le dossier que vous voulez écouter.

#### 1 Sélectionner la section de fonction des touches

Appuyez sur la touche [NEXT].

Appuyez plusieurs fois de suite sur la touche jusqu'à ce que "FSEL" s'affiche au-dessus de la touche [5].

Reportez-vous à <Remarques sur le système de touches multifonctions> (page 9).

#### 2 Entrer en mode de sélection de dossier

Appuyez sur la touche [5] ("FSEL").

"FOLDER SELECT" est affiché.

Pendant le mode de sélection, les informations concernant le dossier sont affichées comme suit.

##### Affichage du nom de dossier

Affiche le nom de dossier actuel.



##### Affichage du numéro de dossier

Affiche le numéro du dossier appartenant au dossier en cours de sélection.



- Le mode de sélection de dossier ne fonctionne pas lorsque <Tout lire aléatoirement> (page 31) est activé.

#### 3 Sélectionnez le niveau du dossier\*

Poussez la molette de commande sur [FM] ou [AM].

Avec la touche [FM] vous descendez d'un niveau et avec la touche [AM] vous montez d'un niveau.

##### Sélectionner un dossier dans le même niveau

Poussez la molette de commande sur [◀◀] ou [▶▶].

Avec la commande [◀◀] de la molette vous passez au dossier précédent, et avec la commande [▶▶] de la molette vous passez au dossier suivant.

##### Retourner au niveau le plus haut\*

Appuyez sur la touche [3] ("HOME").



- \* Ne fonctionne pas lorsque <Commutation du mode de lecture> (page 32) est réglé sur autre chose que "Folder Mode" pendant la lecture de ACDrive.

**Faire défiler l'affichage du nom de dossier**  
Maintenez appuyée la molette de commande sur [FM] pendant au moins 2 secondes.

#### 4 Choisir le dossier à lire

Appuyez sur la touche [1] ("OK").

Le mode de sélection de dossier apparaît et le fichier audio du dossier affiché est lu.

#### Annulation du mode de sélection de dossier

Appuyez sur la touche [2] ("EXIT").

## Fonction du KDC-X790

### Fonction du disque ACDrive

#### Commutation du mode de lecture

Vous pouvez arranger les ordres de lecture des chansons par catégorie.

#### 1 Sélectionner la section de fonction des touches

Appuyez sur la touche [NEXT].

Appuyez plusieurs fois de suite sur la touche jusqu'à ce que "S.MODE" s'affiche au-dessus de la touche [1].

Reportez-vous à <Remarques sur le système de touches multifonctions> (page 9).

#### 2 Sélectionner le mode de lecture

Appuyez sur la touche [1] ("S.MODE").

A chaque fois que vous appuyez sur la touche, le mode de lecture change de la manière suivante.

Mode de lecture	Catégorie devant être arrangée
"Playlist Mode"	Ordre de liste de lecture.
"Genre Mode"	Par genre.
"Artist Mode"	Par artiste.
"Album Mode"	Par album.
"Folder Mode"	Par le dossier enregistré sur le disque.



- Les informations de catégorie de chaque chanson sont les données enregistrées dans le Media Manager lorsque le disque ACDrive est en train d'être généré.
- L'annonce lorsque le mode est commuté peut être annulée par <Index voix> (page 50).
- Vous pouvez sélectionner l'avancement des informations de mode de lecture à l'aide de la molette [AM] et [FM].



Fonction du KDC-X790  
Fonction du disque ACDrive

## Recherche par lettre

Vous pouvez rechercher la chanson que vous voulez lire en sélectionnant l'initiale du nom du Genre, de l'Artiste ou de l'Album.

### 1 Sélectionner la section de fonction des touches

**Appuyez sur la touche [NEXT].**

Appuyez plusieurs fois de suite sur la touche jusqu'à ce que "S.MODE" s'affiche au-dessus de la touche [1].

Reportez-vous à <Remarques sur le système de touches multifonctions> (page 9).

### 2 Entrer en mode de recherche par lettre

**Appuyez sur la touche [1] ("S.MODE") pendant au moins 1 seconde.**



- Cela ne fonctionne pas lorsque la <Tout lire aléatoirement> (page 31) est activée.
- Cette fonction est disponible uniquement lorsque le mode de lecture est réglé sur Genre, Artiste ou Album.

### Annulation de la recherche de lettre

**Appuyez sur la touche [1] ("EXIT").**

### 3 Démarrer la recherche par lettre

**Poussez la molette de commande sur [◀◀] ou [▶▶].**

L'initiale du nom de Genre, d'Artiste ou d'Album est affichée et lue dans l'ordre.



- L'annonce de l'initiale peut être annulée par <Index voix> (page 50).
- Lorsque la molette de commande est poussée à l'inverse de [◀◀] ou [▶▶] pendant la recherche par lettre, l'initiale est affichée et lue en ordre inversé.
- Lorsque la recherche de lettre est commencée, elle ne peut pas être annulée.

### 4 Sélectionner la chanson à lire

**Appuyez sur la molette de commande lorsque l'initiale de la chanson que vous recherchez est affichée et lue.**

Le groupe de l'initiale sélectionnée est lu.

## Défilement du Texte/Titre

Vous pouvez faire défiler le texte de CD, le texte de fichier audio ou le titre de MD qui est affiché.

**Maintenez appuyée la molette de commande sur [FM] pendant au moins 2 secondes.**



- Lorsque la <Commande d'illumination d'affichage> (page 41) est désactivée, l'affichage peut décrocher pendant le défilement.

## Fonctions de contrôle du tuner SIRIUS

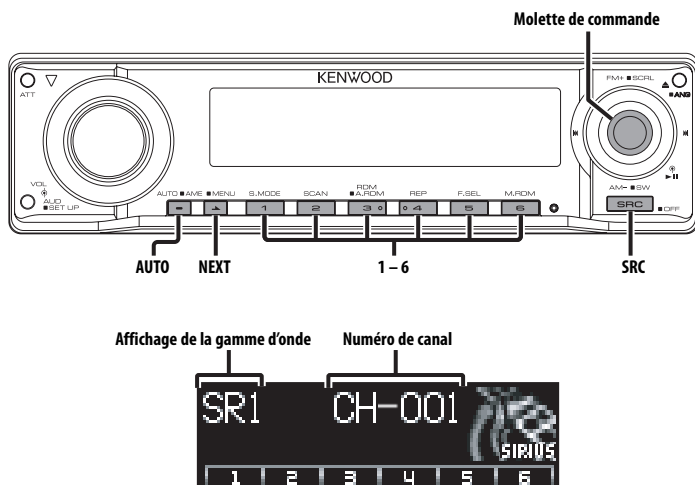

### Sélectionner le mode Radio Satellite SIRIUS

Vous pouvez sélectionner le Tuner Radio Satellite SIRIUS (accessoire en option) connecté à cet appareil.

#### Sélection du mode SIRIUS

Appuyez sur la touche [SRC].

Sélectionnez l'affichage "SIRIUS".



- Vous devez souscrire un abonnement pour recevoir les émissions par Radio Satellite SIRIUS. Consultez SIRIUS si le message "CALL 888-539-SIRIUS TO SUBSCRIBE" apparaît.
- La réception peut prendre un certain temps après avoir sélectionné la source SIRIUS.
- Si le signal de réception échoue, "Acquiring Signal" apparaît.

### Mode de recherche de commutation

Vous pouvez régler le mode de recherche de commutation.

#### Appuyez sur la touche [AUTO].

Chaque fois que l'on appuie sur la touche le mode de recherche change comme indiqué ci-dessous.

Affichage	Opération
"Seek Mode Channel"	Commande de recherche manuelle normale.
"Seek Mode Preset"	Recherche dans l'ordre des canaux pré-réglés en mémoire.

## Sélectionner le canal

Vous pouvez sélectionner le canal.

Poussez la molette de commande sur [◀◀] ou [▶▶].

## Recherche de catégorie et de canal

Vous pouvez sélectionner le canal et la catégorie que vous voulez recevoir.

### 1 Entrer en mode de recherche de catégorie et de canal

Appuyez sur la molette de commande.

### 2 Sélectionner la catégorie

Poussez la molette de commande sur [FM] ou [AM].



- Il s'agit de l'élément lorsque la catégorie de partie d'affichage de texte du milieu est sélectionnée.

### 3 Sélectionner le canal

Poussez la molette de commande sur [◀◀] ou [▶▶].



- Vous ne pouvez pas effectuer une recherche de canal avant d'avoir désigné une catégorie.

### Annulation du mode de recherche de catégorie et de canal

Appuyez sur la molette de commande.

## Fonction de télécommande

### Syntonisation à accès direct

Vous pouvez entrer le canal et syntoniser.

#### 1 Entrer en mode de syntonisation à accès direct

Appuyez sur la touche [DIRECT] de la télécommande.

#### 2 Entrer le canal

Appuyez sur les touches numériques.

#### 3 Effectuer une recherche de canal

Poussez la molette de commande sur [◀◀] ou [▶▶].

### Annulation de la syntonisation à accès direct

Appuyez sur la touche [DIRECT] de la télécommande.



- Si aucune touche n'est sollicitée pendant 10 secondes, la Syntonisation à accès direct est automatiquement annulée.
- Vous pouvez sélectionner jusqu'au canal numéro 223.
- S'il n'y a pas de signal dans le canal d'entrée, le message "No Channel" apparaît. (KTC-SR901: Accessoire optionnel)
- Vous ne pouvez pas rechercher le numéro d'un canal qui n'émet pas. (KTC-SR902/KTC-SR903: Accessoire optionnel)
- S'il est impossible de recevoir un signal dans le canal d'entrée à cause de mauvaises conditions d'ondes radio ou d'autres problèmes, le message "Acquiring Signal" apparaît.

## Sélection de la bande prééglée

Poussez la molette de commande sur [FM].

A chaque fois qu'on appuie sur la molette de commande, la bande prééglée commute entre SR1, SR2, SR3 et SR4.

### Mémoire de station pré-réglée

---

Vous pouvez mettre une station en mémoire.

#### 1 Sélectionner la bande pré-réglée

Poussez la molette de commande sur [FM].

#### 2 Sélectionner la fréquence à mettre en mémoire

Poussez la molette de commande sur [◀◀] ou [▶▶].

#### 3 Sélectionner la section de fonction des touches

Appuyez sur la touche [NEXT].

Appuyez plusieurs fois sur la touche jusqu'à ce que "[1]" — "[6]" s'affichent au-dessus des touches [1] — [6].

Reportez-vous à <Remarques sur le système de touches multifonctions> (page 9).

#### 4 Mettre la station en mémoire

Appuyez sur la touche souhaitée [1] — [6] pendant au moins 2 secondes.

L'affichage du numéro pré-réglé clignote une fois.

Sur chaque bande, 1 canal peut être attribué en mémoire à chaque touche [1] — [6].



- Seul le numéro de canal est enregistré. Les informations de catégorie ne sont pas enregistrées.

### Syntonisation pré-réglée

---

Rappel des stations mémorisées.

#### 1 Sélectionner la bande pré-réglée

Poussez la molette de commande sur [FM].

#### 2 Sélectionner la section de fonction des touches

Appuyez sur la touche [NEXT].

Appuyez plusieurs fois sur la touche jusqu'à ce que "[1]" — "[6]" s'affichent au-dessus des touches [1] — [6].

#### 3 Rappeler le canal

Appuyez sur la touche souhaitée [1] — [6].

### Balayage de station

---

Vous pouvez vérifier chaque station recevable pendant 10 secondes.

#### 1 Lancer le balayage des canaux

Appuyez sur la touche [AUTO] pendant au moins 2 secondes.

L'affichage du numéro de canal clignote.

#### 2 Relâcher la touche lorsque vous entendez la chanson que vous souhaitez écouter

Appuyez sur la touche [AUTO] pendant au moins 2 secondes.

### Défilement de texte de la source tuner SIRIUS

---

Vous pouvez faire défiler le nom de la station affichée et d'autres éléments.

Maintenez appuyée la molette de commande sur [FM] pendant au moins 2 secondes.



- Lorsque la <Commande d'illumination d'affichage> (page 41) est désactivée, l'affichage peut décrocher pendant le défilement.

## Fonctions de contrôle de radio HD

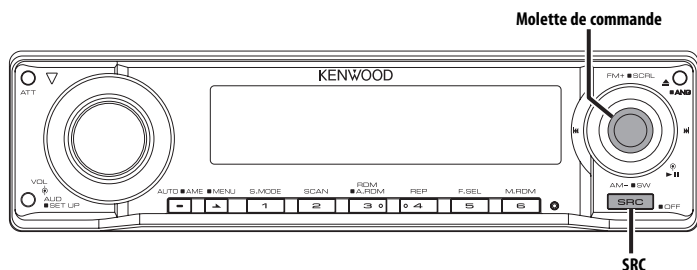

Affichage de la gamme d'onde

Affichage de la fréquence



### A propos de la radio HD

- Lorsque vous connectez une radio HD, les fonctions de tuner de l'appareil sont désactivées et commutées sur les fonctions de tuner de radio HD. Une partie des méthodes de réglage, y compris le mode de syntonisation, changera.
- Avec le tuner de radio HD, vous pouvez utiliser les fonctions similaires pour <Mémoire de station pré-réglée>, <Entrée en mémoire automatique>, et <Syntonisation pré-réglée> des fonctions de tuner. Reportez-vous aux fonctions du tuner pour savoir comment utiliser ces fonctions.

### Syntonisation

Vous pouvez sélectionner la station.

#### 1 Sélectionner une source radio HD

Appuyez sur la touche [SRC].

Sélectionnez l'affichage "HD Radio".

#### 2 Sélectionner la bande HD FM

Poussez la molette de commande sur [FM].

A chaque fois qu'on place la molette sur [FM], une commutation s'opère entre les bandes HF1, HF2, et HF3.

#### Sélectionner la bande HD AM

Poussez la molette de commande sur [AM].

#### 3 Syntoniser vers le haut ou vers le bas

Poussez la molette de commande sur [◀◀] ou [▶▶].

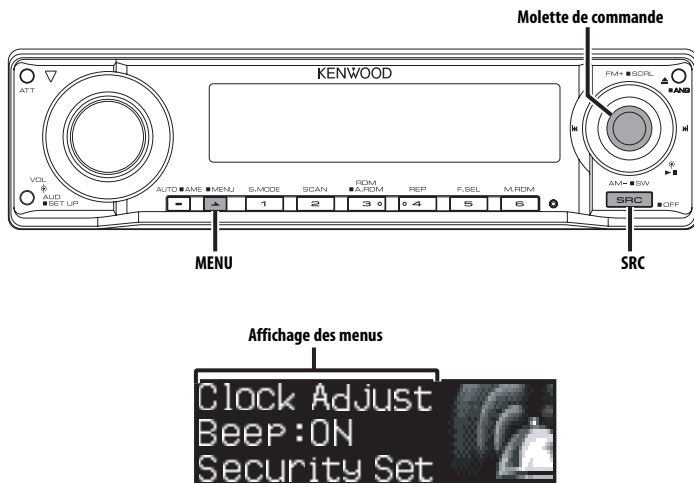

## Système de menu

Vous pouvez activer en cours de fonctionnement des fonctions de signaux sonores etc.

La méthode de base d'utilisation du système du menu est expliquée ici. Les références pour les éléments du menu et leur réglage se trouvent après l'explication de cette opération.

### 1 Entrer en mode menu

Appuyez sur la touche [MENU] pendant au moins 1 seconde.

"MENU" est affiché.

### 2 Sélectionner l'élément du menu

Poussez la molette de commande sur [FM] ou [AM].

Exemple : Lorsque vous voulez activer le signal sonore, sélectionnez l'affichage "Beep".

### 3 Régler l'élément du menu

Poussez la molette de commande sur [◀◀] ou [▶▶].

Exemple: Lorsque "Beep" est sélectionné, à chaque fois qu'on appuie sur la molette elle commute entre "Beep : ON" et "Beep : OFF". Sélectionner l'une des deux possibilités comme réglage.

Vous pouvez continuer en retournant à l'étape 2 et en réglant d'autres éléments.

### 4 Sortir du mode menu

Appuyez sur la touche [MENU].



- Lorsque d'autres éléments pour lesquels la méthode de fonctionnement normale ci-dessus est applicable sont affichés, on entre ensuite dans le graphique de réglage. (Normalement les réglages au sommet du graphique sont les réglages d'origine.) De plus, l'explication des éléments pour lesquels la méthode n'est pas applicable (<Réglage manuel de l'horloge> etc.) est exposée étape par étape.
- Trois éléments de menu apparaissent à l'affichage. L'élément de menu de la partie médiane d'affichage de texte est sélectionnée..

En mode de veille

## Activation du code de sécurité

Le fait d'activer le code de sécurité empêche l'utilisation de l'unité audio par une tierce personne. Une fois le code de sécurité activé, l'entrée du code de sécurité autorisé est requise pour allumer l'unité audio lorsqu'elle est retirée du véhicule. L'indication de cette activation du code de sécurité protège votre précieuse unité audio du vol.



- Réglez le code de sécurité lorsque le <Réglage du mode de démonstration> (page 51) est désactivé.
- Vous pouvez régler le code de sécurité avec un nombre à 4 chiffres de votre choix.
- Le code de sécurité ne peut pas être affiché ou référencé. Notez le code de sécurité et conservez-le dans un endroit sûr.

### 1 Entrer en veille

**Appuyez sur la touche [SRC].**

Sélectionnez l'affichage "STANDBY".

### 2 Entrer en mode menu

**Appuyez sur la touche [MENU] pendant au moins 1 seconde.**

Lorsque "MENU" est affiché, "Security Set" est affiché aussi.

### 3 Entrer en mode code de sécurité

**Appuyez sur la molette de commande pendant au moins 1 seconde.**

Lorsque "Enter" est affiché, "Security Set" est affiché aussi.

### 4 Sélectionner les chiffres à saisir

Poussez la molette de commande sur [◀◀] ou [▶▶].

### 5 Sélectionner les numéros du code de sécurité

Poussez la molette de commande sur [FM] ou [AM].

### 6 Répétez les étapes 4 et 5, et complétez le code de sécurité.

### 7 Confirmer le code de sécurité

**Appuyez sur la molette de commande pendant au moins 3 secondes.**

Lorsque "Re-Enter" est affiché, "Security Set" est affiché aussi.

### 8 Accomplissez les étapes 4 à 7 et réentrez le code de sécurité.

"Approved" est affiché.

La fonction code de sécurité est activée.

### 9 Sortez du mode de code de sécurité

**Appuyez sur la touche [MENU].**



- Lorsqu'un code erroné est saisi aux étapes 4 à 6, répétez la procédure depuis l'étape 4.

## Réinitialisation de la fonction de code de sécurité lorsque l'autoradio est utilisé pour la première fois après son retrait de la source d'alimentation batterie, ou après pression du bouton Reset

### 1 Allumez l'appareil.

### 2 Accomplissez les étapes 4 à 7 et entrez le code de sécurité.

"Approved" est affiché.

Vous pouvez à présent utiliser l'appareil.



- Lorsque la fonction de code de sécurité est activée, "Security Set" passe à "Security Clear".
- Pour désactiver la fonction de code de sécurité, voir la section suivante, <Désactivation du code de sécurité>.

# Système de menu

En mode de veille

## Désactivation du code de sécurité

Pour désactiver la fonction de code de sécurité.

**1 Sélectionner le mode de code de sécurité**  
Poussez la molette de commande sur [FM] ou [AM].

Sélectionnez l'affichage "Security Clear".

**2 Entrer en mode code de sécurité**  
Appuyez sur la molette de commande pendant au moins 1 seconde.

Lorsque "Enter" est affiché, "Security Set" est affiché aussi.

**3 Sélectionner les chiffres à saisir**  
Poussez la molette de commande sur [◀◀] ou [▶▶].

**4 Sélectionner les numéros du code de sécurité**  
Poussez la molette de commande sur [FM] ou [AM].

**5 Répétez les étapes 3 et 4, et complétez le code de sécurité.**

**6 Appuyez sur la molette de commande pendant au moins 3 secondes.**  
"Clear" est affiché.

La fonction code de sécurité est désactivée.



- Si un code de sécurité incorrect est entré, "Error" s'affiche. Entrez un code de sécurité correct.

En mode de veille

## Tonalité capteur tactile

Vous pouvez activer/désactiver le signal sonore de contrôle d'opération (bip).

Affichage	Réglage
"Beep : ON"	Le bip est entendu.
"Beep : OFF"	Le bip est annulé.

En mode de veille

## Réglage manuel de l'horloge



- Vous pouvez faire ce réglage lorsque la fonction <Synchronisation de l'horloge> (page 41) est désactivée. (KDC-X790 uniquement)

**1 Sélectionner le mode de réglage de l'horloge**  
Poussez la molette de commande sur [FM] ou [AM].

Sélectionnez l'affichage "Clock Adjust".

**2 Entrer en mode de réglage de l'horloge**  
Appuyez sur la molette de commande pendant au moins 1 seconde.

L'affichage de l'horloge clignote.

**3 Régler les heures**  
Poussez la molette de commande sur [FM] ou [AM].

Régler les minutes

Poussez la molette de commande sur [◀◀] ou [▶▶].

**4 Sortir du mode de réglage de l'horloge**  
Appuyez sur la touche [MENU].

En mode de veille

## Réglage de la date

**1 Sélectionner le mode de réglage de la date**  
Poussez la molette de commande sur [FM] ou [AM].

Sélectionnez l'affichage "Date Adjust".

**2 Entrer en mode de réglage de la date**  
Appuyez sur la molette de commande pendant au moins 1 seconde.

L'affichage de la date clignote.

**3 Sélectionner l'élément (jour, mois, ou année) à régler**  
Poussez la molette de commande sur [◀◀] ou [▶▶].

Les éléments qui clignotent sont ceux qui peuvent être ajustés.

**4 Régler chaque élément**  
Poussez la molette de commande sur [FM] ou [AM].



**5 Répétez les opérations des étapes 3 et 4 et régler la date.**

**6 Sortir du mode de réglage de la date**  
Appuyez sur la touche [MENU].

*En mode de veille*

## Mode date

Vous pouvez régler le format de la date.

### 1 Sélectionner le mode date

Poussez la molette de commande sur [FM] ou [AM].

Sélectionnez l'affichage "Date Mode".

### 2 Sélectionner le format de la date

Poussez la molette de commande sur [←◀] ou [▶→].

### 3 Sortir du mode menu

Appuyez sur la touche [MENU].

*Fonction du KDC-X790*

*En mode de veille*

## Synchronisation de l'horloge

Vous pouvez synchroniser les données temps de la station RDS avec l'horloge de cet appareil.

Affichage	Réglage
"SYNC : OFF"	Réglez l'heure manuellement.
"SYNC : ON"	Synchronise l'heure.



- Il faut 3 ou 4 minutes pour synchroniser l'horloge.

*En mode de veille*

## DSI (Indicateur de système hors-service)

Un indicateur rouge clignotera sur l'appareil après que la façade aura été enlevée, pour mettre en garde les éventuels voleurs.

Affichage	Réglage
"DSI : ON"	La DEL clignote.
"DSI : OFF"	DEL éteinte.

*En mode de veille*

## Eclairage sélectionnable

Vous pouvez sélectionner la couleur verte ou rouge pour l'éclairage de la touche.

Affichage	Réglage
"Button : Red"	La couleur de l'éclairage est rouge.
"Button : Green"	La couleur de l'éclairage est verte.

## Commande d'illumination d'affichage

Cette fonction éteint l'affichage lorsque vous n'effectuez aucune opération pendant cinq secondes. Cette fonction n'est pas effective lorsque vous conduisez de nuit.

Affichage	Réglage
"Display : ON"	Garde l'affichage allumé.
"Display : OFF"	Eteint l'affichage lorsque vous n'effectuez aucune opération pendant cinq secondes.



- Réglez la commande d'éclairage de l'affichage lorsque le <Réglage du mode de démonstration> (page 51) est désactivé.
- Lorsque l'affichage est éteint, le fait d'appuyer sur une touche quelconque allumera l'affichage.
- Lorsque l'affichage est éteint, vous ne pouvez pas effectuer d'opération à l'exception des opérations suivantes:
  - Volume
  - Atténuateur
  - Sélectionner la source
  - Ejection du disque
  - Réglage de l'angle de la façade
  - Eteindre l'alimentation
- Pendant le contrôle d'une fonction, tel que le système de menu, l'affichage reste allumé.

# Système de menu

En mode de veille

## Variateur de luminosité

La luminosité de l'affichage de l'appareil diminue automatiquement lorsque les phares du véhicule sont allumés.

Affichage	Réglage
"Dimmer : ON"	La luminosité de l'affichage diminue.
"Dimmer : OFF"	La luminosité de l'affichage ne diminue pas.

En mode de veille

## Réglage de l'amplificateur intégré

Vous pouvez contrôler l'amplificateur intégré. En désactivant cette commande, la qualité de pré-sortie est améliorée.

Affichage	Réglage
"AMP : ON"	L'amplificateur intégré est activé.
"AMP : OFF"	L'amplificateur intégré est désactivé.

En mode de veille

## Réglage de niveau de compteur G

Point d'étalonnage G. Réglage du niveau en fonction des types de véhicules.

Affichage	Réglage
"G-Counter : Level1"	Le compteur est très sensible.
"G-Counter : Level2"	:
"G-Counter : Level3"	Le compteur est peu sensible.



- Dans le cas d'une accélération peu fréquente, régler sur "G-Counter : Level1". Dans le cas d'une accélération plus fréquente, régler sur "G-Counter : Level3".

En mode de veille

## Réinitialisation de l'analyseur G

Réinitialise la valeur de l'accéléromètre, du compteur G et de l'analyse de puissance de l'analyseur G.

### 1 Sélectionner le mode de réinitialisation de l'analyseur G

Poussez la molette de commande sur [FM] ou [AM].

Sélectionnez l'affichage "G-Reset".

### 2 Entrer en mode de réinitialisation de l'analyseur G

Appuyez sur la molette de commande pendant au moins 1 seconde.

### 3 Sélectionner l'élément à réinitialiser

Poussez la molette de commande sur [FM] ou [AM].

"G-Meter Reset": Réinitialise la valeur de l'accéléromètre.

"G-Counter Reset": Réinitialise la valeur du compteur G.

"G-Power Reset": Réinitialise la valeur d'analyse de puissance de l'analyseur G.

### 4 Réinitialiser la valeur

Appuyez sur la molette de commande pendant au moins 2 secondes.

"Reset OK" est affiché.

### 5 Sortir du mode de réinitialisation de l'analyseur G

Appuyez sur la touche [MENU].

En mode de veille

## Configuration d'étalonnage de l'analyseur G

L'analyseur G nécessite un étalonnage pour l'accélération horizontale et le freinage.



- Pour assurer un étalonnage précis, suivez les étapes suivantes après avoir pris soin de placer le véhicule sur une surface plane où il peut se déplacer tout droit.

### 1 Garer le véhicule sur une ligne droite

### 2 Sélectionner le mode de réglage d'étalonnage de l'analyseur G

Poussez la molette de commande sur [FM] ou [AM].

Sélectionnez l'affichage "G-Calibration".

### 3 Entrer en mode de réglage d'étalonnage de l'analyseur G

Appuyez sur la molette de commande pendant au moins 1 seconde.

"Stop" est affiché.

### 4 Commencer l'étalonnage de la direction horizontale

Appuyez sur la molette de commande.

Lorsque "Move Forward" apparaît à l'affichage, le véhicule doit être avancé.

### 5 Commencer l'étalonnage de la direction tout-droit

Commencez à faire rouler le véhicule.

L'étalonnage de la direction tout-droit commence automatiquement.

Lorsque l'étalonnage est terminé, "Calibration OK" s'affiche.



- Si l'étalonnage échoue, "No Calibration" s'affiche. Dans ce cas, répétez les étapes 1 à 6.

### 6 Sortir du mode de réglage d'étalonnage de l'analyseur G

Appuyez sur la touche [MENU].

En mode de veille

## Réglage du calibre de puissance de l'analyseur G

Entrez la classe et le poids du véhicule pour calculer la puissance.

### 1 Sélectionner le mode de réglage de calibre de puissance de l'analyseur G

Poussez la molette de commande sur [FM] ou [AM].

Sélectionnez l'affichage "Hp Gauge Setup".

### 2 Entrer en mode de réglage de calibre de puissance de l'analyseur G

Appuyez sur la molette de commande pendant au moins 1 seconde.

"Class Select" est affiché.

### 3 Sélectionner la classe du véhicule

Poussez la molette de commande sur [◀◀] ou [▶▶].

A chaque fois qu'on appuie sur la molette de commande, la classe du véhicule change comme indiqué ci-dessous.

#### Affichage

"Mid Size"

"Full Size"

"SUV"

"Van/ Mini-Van"

"Pickup Truck"

"Sporty"

"Compact"

### 4 Passer en mode d'entrée de poids

Appuyez sur la molette de commande.

"Weight Input" est affiché.

### 5 Sélectionner les chiffres de poids

Poussez la molette de commande sur [FM] ou [AM].



- La plage d'entrée de poids est comprise entre 1000-9999 livres.

### 6 Sélectionner les chiffres à saisir

Poussez la molette de commande sur [◀◀] ou [▶▶].

### 7 Répétez les étapes 5 et 6, et complétez le code de sécurité.

### 8 Sortir du mode de réglage de calibre de puissance de l'analyseur G

Appuyez sur la touche [NEXT].

## Analyse de puissance de l'analyseur G

Ceci mesure la puissance et affiche un graphique et la puissance maximale. La plus forte puissance est enregistrée automatiquement.



- N'utilisez pas l'analyse de puissance de l'analyseur G sur des voies publiques.
- N'utilisez pas ce produit d'une manière qui vous empêche de conduire en toute sécurité.
- Respectez le code de la route et faites preuve de bon sens lorsque vous utilisez ce produit.



- Avant de passer à l'analyse de puissance par analyseur-G, vous devez configurer le <Réglage du calibre de puissance de l'analyseur G> (page 43).

### 1 Sélectionner le mode de réglage d'analyse de puissance de l'analyseur G

**Poussez la molette de commande sur [FM] ou [AM].**

Sélectionnez l'affichage "Horsepower".

### 2 Entrer en mode d'analyse de puissance de l'analyseur G

**Appuyez sur la molette de commande pendant au moins 1 seconde.**

"Stop" est affiché.

La puissance maximale et l'enregistrement précédents sont affichés.

### 3 Commencer la mesure

**Appuyez sur la molette de commande.**

"Ready" est affiché.

### 4 Démarrez la voiture

"Measure" est affiché.

Après 15 secondes de mesure, le résultat s'affiche.

#### **Affichez le résultat**

La graphique montre la variation de puissance entre 0,1 et 15,0 secondes. La puissance maximum est affichée en rouge et les marques fournies par intervalles de 5 secondes sont affichées en bleu.



- On peut également commencer la mesure en appuyant sur la molette de contrôle. Afin d'éviter tout danger, appuyez sur la molette de contrôle avant de démarrer la voiture.

### 5 Pour afficher la puissance maximale dans ces sections

**Poussez la molette de commande sur [◀◀] ou [▶▶].**

A chaque fois que la molette de commande est poussée, la puissance maximale dans la section est affichée.

### 6 Sortir du mode d'analyse de puissance de l'analyseur G

**Appuyez sur la touche [NEXT].**



- La valeur HP ou G obtenue par cette unité peut contenir certaines erreurs en raison de la méthode de mesure simplifiée. Elle ne sert que d'indication et n'a pas vocation à confirmer les caractéristiques techniques de votre voiture.
- Le fait de mesurer après avoir démarré la voiture diminue la précision de la mesure.
- L'enregistrement ne sera pas renouvelé si la mesure est discontinuée.
- L'échelle du graphique s'ajuste automatiquement à la valeur de la puissance.
- La valeur de la puissance maximale et de l'enregistrement peut être réinitialisée par <Réinitialisation de l'analyseur G> (page 42).

*Fonction du KDC-X790*

*En mode de veille*

## Sélection de G-Graphic

Sélectionnez l'image à afficher sur G-Graphic.

Affichage	Réglage
"G-Graph : Default"	Afficher image par défaut.
"G-Graph : Custom"	Afficher image téléchargée.



- Les images G-Graphic ne peuvent pas être sélectionnées avant d'avoir été téléchargées. Pour télécharger des images G-Graphic, reportez-vous à <Téléchargement d'image> (page 49)

## Chronomètre de l'analyseur G

La commande du chronomètre peut être démarrée par la fonction de l'analyseur G.



- Ne pas utiliser le chronomètre d'analyseur G sur des voies publiques.

### 1 Sélectionner le mode chronomètre de l'analyseur G

Poussez la molette de commande sur [FM] ou [AM].

Sélectionnez l'affichage "Stop Watch".

### 2 Entrer en mode chronomètre de l'analyseur G

Appuyez sur la molette de commande pendant au moins 1 seconde.

"Stop" est affiché.

### 3 Entrer en mode chronométrage prêt

Appuyez sur la molette de commande.

"Ready" est affiché.

### 4 Démarrer le chronométrage

Lorsque G est détecté en direction verticale pendant le mouvement, le chronométrage commence automatiquement.

"Running" est affiché.



- Vous pouvez également démarrer le compteur en appuyant sur la molette de commande.

### 5 Arrêter le chronométrage

Appuyez sur la molette de commande.

"Stop" est affiché.



- La commande redémarre lorsque vous accélérez ou que vous appuyez sur la molette de commande. Effectuez l'opération après l'étape 3.

### Lorsque vous réinitialisez le chronométrage (Pendant que "Stop" est affiché)

Appuyez sur la molette de commande pendant au moins 2 secondes.



- La réinitialisation du compteur peut être effectuée lorsque le compteur est arrêté.

### 6 Sortir du mode de chronomètre G

Appuyez sur la touche [MENU].



- Lorsque "Running" est affiché (chronométré), le chronométrage continue quand bien même le chronométrage G est terminé. Si vous voulez arrêter le chronométrage, entrez dans le mode de menu puis appuyez sur la molette de contrôle.
- Lorsque l'alimentation est désactivée (ex; ACC OFF) pendant le décompte, les valeurs inférieures à 1 seconde seront "00".

*Autre mode que Veille/*

*Lorsque le système double zone est activé*

## Réglage du Système double zone

Réglage du son des canaux avant et arrière dans le système Double zone.

Affichage	Réglage
"Zone 2 : Rear"	La source auxiliaire (source d'entrée auxiliaire) doit être le canal arrière.
"Zone 2 : Front"	La source auxiliaire (source d'entrée auxiliaire) doit être le canal avant.

*Fonction du KDC-MP732*

*En source de fichier audio*

## Réglage "Supreme"

Lorsque des fichiers AAC, MP3 ou WMA codés en faible débit binaire (moins de 96kbps (fs=32k, 44,1k, 48kHz)) sont lus, cette fonction restaure leur région haute fréquence pour rapprocher leur qualité sonore de celle qu'ont les fichiers codés en haut débit binaire. Le traitement est optimisé pour le format de compression utilisé (AAC, MP3 ou WMA) et le réglage est effectué en fonction du débit binaire utilisé.

Affichage	Réglage
"Supreme : ON"	Reproduit le son avec la fonction "Supreme".
"Supreme : OFF"	Reproduit le son original contenu dans le fichier audio.



- L'effet de son peut être imperceptible, ceci dépendant de la relation entre le format de fichier audio et le réglage.

## Système de menu

Fonction du KDC-X790  
Autre mode que Veille

### B.M.S. (Système de gestion des basses)

Réglez le niveau d'accentuation des graves de l'amplificateur externe en utilisant l'unité principale.

Affichage	Réglage
"AMP Bass : Flat"	Le niveau d'accentuation des graves est nul.
"AMP Bass : +6"	Le niveau d'accentuation des graves est bas (+6dB).
"AMP Bass : +12"	Le niveau d'accentuation des graves est moyen (+12dB).
"AMP Bass : +18"	Le niveau d'accentuation des graves est élevé (+18dB).



- Reportez-vous au catalogue ou au mode d'emploi pour connaître quels sont les amplificateurs de puissance qui peuvent être commandés à partir de cet appareil.
- Il existe deux types d'amplificateurs, les premiers peuvent être réglés de Flat jusqu'à +18 dB, et les autres modèles peuvent être réglés de Flat jusqu'à +12 dB.  
Si un amplificateur qui peut uniquement être réglé sur +12 est connecté à l'appareil, "AMP Bass : +18" ne marchera pas correctement même s'il est sélectionné.

Fonction du KDC-X790  
Autre mode que Veille

### Compensation de la fréquence par B.M.S.

Vous pouvez régler la fréquence centrale, accentuée par le système B.M.S.

Affichage	Réglage
"AMP FREQ : Normal"	Accentuer avec la fréquence centrale normale.
"AMP FREQ : Low"	Diminuer la fréquence centrale normale de 20%.

Fonction du KDC-X790  
Avec connexion d'appareil LX AMP

### Commandes AMP

Vous pouvez contrôler la LX AMP connectée à l'appareil.

- 1 Sélectionner le mode de commande AMP**  
Poussez la molette de commande sur [FM] ou [AM].  
Sélectionnez l'affichage "AMS Control".
- 2 Entrer en mode de commande AMP**  
Appuyez sur la molette de commande pendant au moins 1 seconde.
- 3 Sélectionner l'élément de commande AMP pour le réglage**  
Poussez la molette de commande sur [FM] ou [AM].



- Pour connaître les détails de l'élément de commande AMP, consultez le manuel d'utilisation joint à la lampe LX AMP.

- 4 Régler l'élément de commande AMP**  
Poussez la molette de commande sur [◀◀] ou [▶▶].
- 5 Quitter le mode de commande AMP**  
Appuyez sur la touche [MENU].



- L'opération LX AMP ne peut pas être utilisée en mode d'attente.

Fonction du KDC-X790  
Autre mode que Veille

### Informations routières

Passer automatiquement aux informations routières lorsqu'un bulletin d'informations routières commence même si vous n'êtes pas en train d'écouter la radio.

Affichage	Réglage
"TI : OFF"	La fonction Informations routières est désactivée.
"TI : ON"	La fonction Informations routières est activée.

Lorsqu'un bulletin d'informations routières commence, "Traffic INFO" est affiché et l'autoradio bascule sur les informations routières.



- Pendant la réception d'une station AM lorsque la fonction d'informations routières est activée, l'autoradio passe à une station FM.
- Pendant la réception d'informations routières, le volume réglé est mémorisé automatiquement et la fois suivante où l'autoradio passe aux informations routières, le volume sera automatiquement celui précédemment mémorisé.

### Capter d'autres stations d'informations routières (En source tuner)

Poussez la molette de commande sur [◀◀] ou [▶▶].



- Le passage aux informations routières peut se faire lorsqu'on écoute la radio.

En réception FM

### CRSC (Clean Reception System Circuit - Circuit de réception nette)

La réception passe momentanément de stéréo à mono afin de réduire les interférences de trajets multiples lors de l'écoute de la station FM.

Affichage	Réglage
"CRSC : ON"	Le système CRSC est activé.
"CRSC : OFF"	Le système CRSC est désactivé.



- Les champs électriques puissants (comme les lignes électriques) peuvent causer une instabilité de la qualité sonore lorsque le système CRSC est activé. Dans ce type de situation, désactivez-le.

En mode Radio HD

### Réglage du mode de réception

Vous pouvez régler le mode de réception.

- 1 Sélectionner le mode de réception**  
Poussez la molette de commande sur [FM] ou [AM].  
Sélectionnez l'affichage "Receive Mode".

- 2 Entrer en mode de réception**  
Appuyez sur la molette de commande pendant au moins 1 seconde.

### 3 Régler le mode de réception

Poussez la molette de commande sur [FM] ou [AM].

A chaque fois qu'on appuie sur la molette de commande, le mode de réception change comme indiqué ci-dessous.

Mode de syntonisation	Affichage	Opération
Mode automatique	"Auto"	Les émissions analogiques et les émissions numériques seront commutées automatiquement. Lorsque les deux sont en cours de transmission, les émissions numériques auront la priorité.
Numérique	"Digital"	Émissions numériques uniquement.
Analogique	"Analog"	Émissions analogiques uniquement.

### 4 Sortir du mode de réception

Appuyez sur la touche [MENU].



- Même si le mode de réception est réglé sur "Auto", lorsque le programme de mode jeu de balle (programme d'émission non différée) est reçu, le mode de réception sera commuté automatiquement sur Analogique uniquement.

En source tuner SIRIUS

### Affichage de l'identification SIRIUS (ESN)

Vous pouvez afficher l'identification SIRIUS (Numéro de série électronique).

Affichage
"ESN =*****"



- Identification N° de série et SIRIUS (ESN)  
Il est important de conserver le numéro de série et d'identification électronique SIRIUS de l'unité pour l'activation de service et les modifications de service futures éventuelles.

## Sélectionner l'affichage d'entrée auxiliaire & nommer la Station/le Disque

Vous pouvez sélectionner l'affichage lorsque l'appareil est commuté à la source entrée Auxiliaire. En ce qui concerne l'attribution d'un nom pour la Station/le Disque, reportez-vous au paragraphe <Nommer une station/un disque (SNPS/DNPS)> (page 23).

### 1 Sélectionner la source d'entrée auxiliaire Appuyez sur la touche [SRC].

Sélectionnez l'affichage "AUX"/ "AUX EXT".

### 2 Entrer en mode menu Appuyez sur la touche [MENU] pendant au moins 1 seconde.

"MENU" est affiché.

### 3 Sélectionner le mode de réglage de l'affichage d'entrée auxiliaire Poussez la molette de commande sur [FM] ou [AM].

Sélectionnez l'affichage "Name Set".

### 4 Entrer en mode de réglage de l'affichage d'entrée auxiliaire Appuyez sur la molette de commande pendant au moins 1 seconde.

L'affichage d'entrée auxiliaire actuellement sélectionné est affiché.

### 5 Sélectionner la source d'entrée auxiliaire Poussez la molette de commande sur [◀◀] ou [▶▶].

A chaque fois que l'on appuie sur la molette, l'affichage change comme indiqué ci-dessous.

- "AUX"/ "AUX EXT"
- "DVD"
- "PORTABLE"
- "GAME"
- "VIDEO"
- "TV"

### 6 Sortir du mode menu

Appuyez sur la touche [MENU].



- Lorsque le fonctionnement s'arrête pendant 10 secondes, le nom en cours est enregistré et le mode de réglage de l'affichage d'entrée auxiliaire se ferme.
- L'affichage d'entrée auxiliaire peut être réglé uniquement lorsque l'entrée auxiliaire intégrée ou l'entrée auxiliaire du KCA-S210A est utilisée.

## Défilement du texte

Vous pouvez régler le défilement du texte affiché.

Affichage	Réglage
"Scroll : Auto"	Répète le défilement.
"Scroll : Manual"	Défile lorsque l'affichage change.



- Le texte qui défile est indiqué ci-dessous.
  - Texte CD
  - Nom du dossier/ Nom du fichier/ Titre de chanson/ Nom d'artiste/ Nom d'album
  - Titre du MD
  - Texte radio
  - Texte de la source tuner SIRIUS, Source radio HD, comprenant le nom du canal, etc.

*En mode de veille*

## Réglage de l'entrée auxiliaire intégrée

Vous pouvez régler la fonction d'entrée auxiliaire intégrée.

Affichage	Réglage
"Built in AUX : OFF"	Lors de la sélection de la source, il n'y a pas d'entrée auxiliaire.
"Built in AUX : ON"	Lors de la sélection de la source, il y a entrée auxiliaire.

*En mode de veille*

## Réglage de lecture CD

En cas de problème de lecture d'un CD de format spécial, ce réglage force la lecture du CD.

Affichage	Réglage
"CD Read : 1"	Lire un CD et fichier audio.
"CD Read : 2"	Lecture de CD forcée.



- Le réglage "CD Read : 2" ne peut pas lire un fichier audio. Certains CD de musique peuvent ne pas être lus même en mode "CD Read : 2".



Fonction du KDC-X790  
En mode de veille

## Téléchargement d'image

Téléchargement de films, papiers-peints et G-Graphic. Les images téléchargées peuvent être utilisées pour l'affichage de cet appareil.

### 1 Insérer un CD-R/CD-RW

Insérez un CD-R/CD-RW contenant des fichiers à télécharger dans cet appareil.

Reportez-vous à <Lecture de CD & fichier audio> (page 28) pour plus de détails.

Notre URL <http://www.kenwood.net-disp.com> décrit comment graver un CD-R/CD-RW.

### 2 Entrer en Veille

Appuyez sur la touche [SRC].

Sélectionnez l'affichage "STANDBY".

### 3 Entrer en mode menu

Appuyez sur la touche [MENU] pendant au moins 1 seconde.

"MENU" est affiché.

### 4 Sélectionner le mode téléchargement

Poussez la molette de commande sur [FM] ou [AM].

Sélectionnez l'affichage "DISP Data DL".

### 5 Passer en mode de téléchargement

Appuyez sur la molette de commande pendant au moins 1 seconde.

"File Check!" est affiché.

### 6 Sélectionner les fichiers à télécharger

Poussez la molette de commande sur [◀◀] ou [▶▶].

### 7 Commencer le téléchargement

Appuyez sur la molette de commande pendant au moins 2 secondes.

"Downloading" est affiché.

Lorsque le téléchargement prend fin, l'indication "Finished Download" s'affiche.



- Le téléchargement d'images peut prendre jusqu'à 10 minutes.

Quantité  
(Film, Image)



## Annulation du téléchargement

Appuyez sur la touche [MENU].

## 8 Quitter le mode de téléchargement

Appuyez sur la touche [MENU].



- Ne pas utiliser cet appareil lorsque le message "Downloading" est affiché, ceci afin d'éviter que les données soient endommagées.
- Le nombre de fichiers pouvant être téléchargés.
  - Film téléchargé: 1 fichier
  - Fond d'écran: 1 fichier
  - G-Graphic: 1 fichier
- Lorsqu'un nouveau film est téléchargé, il efface le dernier film téléchargé.  
De même, lorsqu'un nouveau fond d'écran est téléchargé, il efface le fond d'écran précédemment téléchargé.  
Il est impossible de supprimer les images téléchargées.
- Les images téléchargées peuvent être utilisées pour l'affichage.  
<Commutation de l'affichage de la partie graphique> (page 15)  
<Sélection du fond d'écran> (page 16)  
<Sélection de G-Graphic> (page 44)
- Lorsqu'il est impossible de télécharger des images dans cet appareil, il est possible que ce soit à cause d'un problème de méthode d'écriture de CD-R/CD-RW.  
Veuillez-vous référer à l'URL <http://www.kenwood.net-disp.com>, et gravez à nouveau le CD-R/CD-RW.

## PICTURE ENGINE

Picture Engine est un logiciel d'application distribué au travers du site officiel de Kenwood. En utilisant ce logiciel, vous pouvez créer un fichier image original vous permettant de personnaliser l'afficheur de votre autoradio. Pour télécharger ce logiciel, veuillez vous connecter sur "<http://www.kenwood.net-disp.com/>" et suivre les instructions.

# Système de menu

Fonction du KDC-X790  
Fonction du disque ACDrive

## Index voix

Vous pouvez régler l'annonce pendant la lecture du disque ACDrive.

Affichage	Réglage
"Voice Index : ON"	Le guide est annoncé.
"Voice Index : OFF"	Pas annoncé.

Fonction du KDC-X790  
En mode CD

## Affichage de la version du microprogramme avec la fonction ACDrive

Vous pouvez afficher la version de microprogramme ACDrive.

### 1 Sélectionner le mode d'affichage version microprogramme

Poussez la molette de commande sur [FM] ou [AM].

Sélectionnez l'affichage "ACD F/W Version".

### 2 Afficher la version du microprogramme ACDrive

Poussez la molette de commande sur [◀◀] ou [▶▶].

Fonction du KDC-X790  
En mode CD

## Affichage d'identifiant unique

Vous pouvez afficher le numéro de série pour chaque produit.

### 1 Sélectionner le mode d'affichage identifiant unique

Poussez la molette de commande sur [FM] ou [AM].

Sélectionnez l'affichage "ACD Unique ID".

### 2 Afficher l'identifiant unique

Poussez la molette de commande sur [◀◀] ou [▶▶].

Autre mode que Veille

## Vous pouvez enregistrer la mémoire de pré-réglage audio

Enregistrement de la configuration de valeur par la commande du son. La mémoire ne peut pas être effacée par la touche de réinitialisation.

### 1 Configuration de la commande du son

Reportez-vous aux opérations suivantes pour configurer la commande du son.

- <Commande du son> (page 11)

- <Réglage audio> (page 12)

### 2 Entrer en mode menu

Appuyez sur la touche [MENU] pendant au moins 1 seconde.

"MENU" est affiché.

### 3 Sélectionner le mode de pré-réglage audio

Poussez la molette de commande sur [FM] ou [AM].

Sélectionnez l'affichage "Audio Preset".

### 4 Entrer en mode de pré-réglage audio

Appuyez sur la molette de commande pendant au moins 1 seconde.

### 5 Sélectionner la mémoire de pré-réglage audio

Poussez la molette de commande sur [FM] ou [AM].

Sélectionnez l'affichage "Memory".

### 6 Enregistrer le pré-réglage audio dans la mémoire

Appuyez sur la molette de commande pendant au moins 2 secondes.

Le message "Memory" clignote 1 fois.

### 7 Sortir du mode de présélection audio

Appuyez sur la touche [MENU].



- Enregistrez 1 paire de mémoires de pré-réglage audio. Vous ne pouvez pas enregistrer par la source.
- Lorsque vous appuyez sur la réinitialisation, toutes les sources deviennent la valeur qui a été enregistrée.
- Les éléments suivants ne peuvent pas être enregistrés. Volume, Balance, Balance avant/arrière, Bruit, Compensation du volume, Système double zone, Volume arrière

Autre mode que Veille

## Rappel de préréglage audio

Vous pouvez rappeler le réglage sonore enregistré par la <Vous pouvez enregistrer la mémoire de préréglage audio> (page 50).

### 1 Sélectionner la source

Appuyez sur la touche [SRC].

### 2 Entrer en mode menu

Appuyez sur la touche [MENU] pendant au moins 1 seconde.

"MENU" est affiché.

### 3 Sélectionner le mode de préréglage audio

Poussez la molette de commande sur [FM] ou [AM].

Sélectionnez l'affichage "Audio Preset".

### 4 Entrer en mode de préréglage audio

Appuyez sur la molette de commande pendant au moins 1 seconde.

### 5 Sélectionner le rappel de préréglage audio

Poussez la molette de commande sur [FM] ou [AM].

Sélectionnez l'affichage "Recall".

### 6 Rappeler le préréglage audio

Appuyez sur la molette de commande pendant au moins 2 secondes.

Le message "Recall" clignote 1 fois.

### 7 Sortir du mode de présélection audio

Appuyez sur la touche [MENU].



- La mémoire utilisateur de <System Q> (page 11) devient la valeur qui a été rappelée.
- L'élément de mémoire de tonalité de source de <Commande du son> (page 11) devient la valeur qui a été rappelée par la source sélectionnée.

En mode de veille

## Réglage du mode de démonstration

Règle le mode de démonstration.

### 1 Sélectionner le mode de démonstration

Poussez la molette de commande sur [FM] ou [AM].

Sélectionnez l'affichage "DEMO Mode".

### 2 Régler le mode de démonstration

Appuyez sur la molette de commande pendant au moins 2 secondes.

Chaque fois que l'on appuie sur la touche pendant au moins 2 secondes, le mode de démonstration change comme indiqué ci-dessous.

Affichage	Réglage
"DEMO Mode : ON"	La fonction de mode démonstration est activée.
"DEMO Mode : OFF"	Sortie du mode démonstration (mode normal).

## Opérations de base de la télécommande

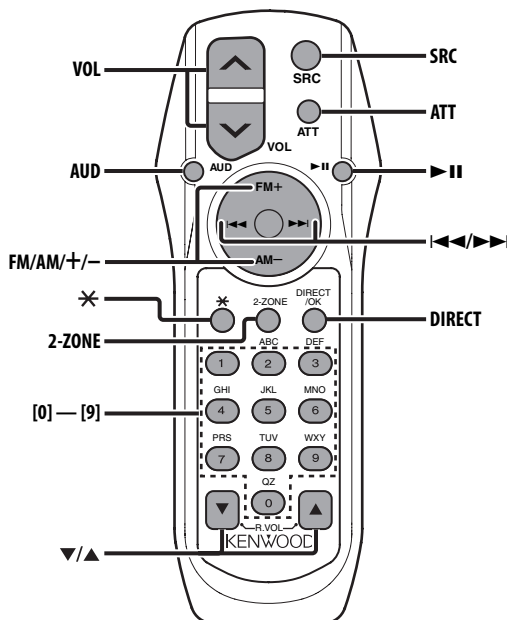

### Recharger et remplacer la pile

Utiliser deux piles format "AA"/"R6".  
Faire coulisser le couvercle tout en l'appuyant vers le bas pour l'enlever comme indiqué sur l'illustration.

Introduire les piles en prenant soin de bien aligner les pôles + et -, en suivant l'illustration située à l'intérieur du boîtier.

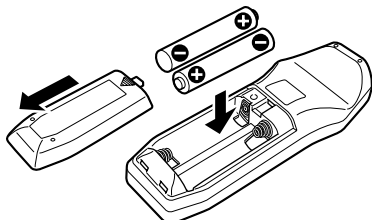

#### ⚠ AVERTISSEMENT

- Rangez les piles non utilisées hors de portée des enfants. Contactez un docteur immédiatement si la pile est avalée.



- Ne posez pas la télécommande sur des endroits chauds tels que le tableau de bord.

### Opérations de base

#### Touche [VOL]

Règle le volume.

#### Touche [SRC]

Chaque fois que l'on appuie sur la touche, la source change.

Pour connaître l'ordre de changement de la source, Reportez-vous à la section <Sélectionner la source> (page 10).

#### Touche [ATT]

Baisse le volume rapidement.

Lorsque l'on appuie de nouveau sur la touche, le volume revient à son niveau précédent.

#### Touche [\*]

Règle l'angle de la façade.

## Commande du son

---

### Touche [AUD]

Sélectionne l'élément audio pour le réglage.

### Touches [VOL]

Règle l'élément audio.



- Reportez-vous à <Commande du son> (page 11) pour connaître la marche à suivre, comme les procédures de commande audio, etc.
- Uniquement la sélection et le réglage de l'article audio basic peuvent être effectués avec la télécommande. La sélection et le réglage de l'élément détail audio ne peuvent être effectués.

## Systeme double zone

---

### Touche [2-ZONE]

A chaque fois qu'on appuie sur la touche, "2 ZONE" de <Réglage audio> (page 12) est activé ou désactivé.

### Touches [▲]/ [▼]

Règle le volume du canal arrière.

Le canal arrière s'active quand le système double zone est activé.

## En source tuner

---

### Touches [FM]/ [AM]

Sélectionnez la bande.

Chaque fois que l'on appuie sur la touche [FM] la gamme d'onde commute entre FM1, FM2 et FM3.

### Touches [◀◀]/ [▶▶]

Sintonise vers le haut ou vers le bas sur la bande.

### Touches [0] — [9]

Appuyez sur les touches [1] — [6] pour rappeler des stations pré-réglées.

### Touche [DIRECT]

Sélectionne et annule le mode <Sintonisation à accès direct> (page 25).

### Touche [▶ II]

Sélectionne et annule le mode <PTY (Type de Programme)> (page 26).

## En source disque

---

### Touches [◀◀]/ [▶▶]

Déplacement avant/arrière entre Plage/Fichiers.

### Touches [+]/ [-]

Déplacement avant/arrière entre Disque/Dossier.

### Touche [▶ II]

Chaque fois que l'on appuie sur cette touche, la chanson se met en pause ou en lecture.

### Touches [0] — [9]

En <Recherche directe de plage/fichier> (page 29) et <Recherche directe de disque> (page 30), entrez le numéro de plage/fichier/disque.

## Opérations de base de la télécommande

---

### En source tuner SIRIUS

---

**Touche [FM]**

Sélectionner la bande préréglée.

**Touches [◀◀]/ [▶▶]**

Rechercher les canaux par le haut ou par le bas.

**Touches [0] — [9]**

Appuyer sur les touches [1] — [6] pour rappeler les canaux présélectionnés.

**Touche [DIRECT]**

Sélectionne et annule le mode <Syntonisation à accès direct> (page 35).

### En source radio HD

---

**Touche [FM]**

Sélectionner la bande HD FM.

Chaque fois que l'on appuie sur la touche [FM] la gamme d'onde commute entre HF1, HF2 et HF3.

**Touche [AM]**

Sélectionner la bande HD AM.

**Touches [◀◀]/ [▶▶]**

Syntonise vers le haut ou vers le bas sur la bande.

**Touches [0] — [9]**

Appuyez sur les touches [1] — [6] pour rappeler des stations pré-réglées.

## Accessoires/ Procédure d'installation

### Accessoires

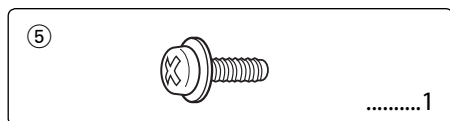
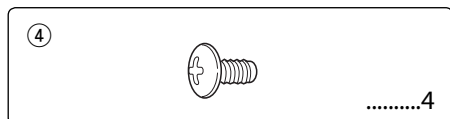
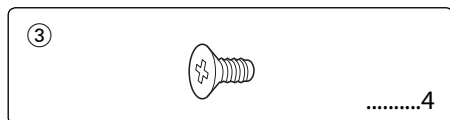
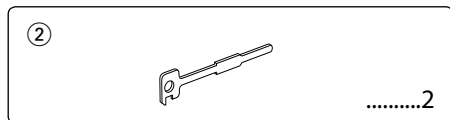
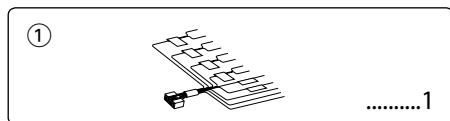

### Procédure d'installation

1. Pour éviter les courts-circuits, retirez la clef de contact et déconnectez la borne  $\ominus$  de la batterie.
2. Connectez le câble d'entrée et de sortie correct à chaque appareil.
3. Connectez les câbles de haut-parleur du faisceau de câbles.
4. Connectez les câbles du faisceau dans l'ordre suivant: masse, batterie, allumage.
5. Connectez le connecteur du faisceau de câbles à l'appareil.
6. Installez l'appareil dans votre voiture.
7. Reconnectez la borne  $\ominus$  de la batterie.
8. Appuyez sur la touche de réinitialisation.

### ⚠ AVERTISSEMENT

Si vous connectez le câble d'allumage (rouge) et le câble de batterie (jaune) au châssis de la voiture (masse), vous risquez de causer un court-circuit qui peut provoquer un incendie. Connectez toujours ces câbles à la source d'alimentation de la boîte à fusible.



- Si l'appareil ne s'allume pas (ou s'il s'allume et s'éteint immédiatement), le fil d'enceinte a peut-être subi un court-circuit ou touché le châssis du véhicule, et la fonction de protection a pu être activée. Par conséquent, vérifiez le câble de l'enceinte.
- Si l'allumage de votre voiture n'a pas de position ACC, connectez le câble d'allumage à une source d'alimentation qui peut être mise sous et hors tension avec la clef de contact. Si vous connectez le câble d'allumage à une source d'alimentation constante, comme un câble de batterie, la batterie risque de se décharger.
- Si la console est équipée d'un couvercle, assurez-vous d'installer l'appareil de façon à ce que la façade ne touche pas le couvercle lors de la fermeture ou de l'ouverture.
- Si un fusible saute, assurez-vous d'abord que les câbles n'ont pas causé de court-circuit puis remplacez le vieux fusible par un nouveau de même valeur.
- Isolez les câbles non-connectés avec un ruban de vinyle ou d'un autre matériel similaire. Pour éviter les courts-circuits, ne retirez pas non plus les capuchons à l'extrémité des câbles non-connectés ou des prises.
- Connectez séparément chaque câble d'enceinte à la borne correspondante. L'appareil peut être endommagé si le câble négatif  $\ominus$  pour une des enceintes ou le câble de masse entre en contact avec une partie métallique du véhicule.
- Quand deux haut-parleurs seulement sont connectés au système, connectez les câbles soit aux prises de sortie avant, soit aux prises de sortie arrière (c.a.d. ne mélangez pas l'avant et l'arrière). Par exemple, si vous connectez le câble  $\oplus$  du haut parleur de gauche à une prise de sortie avant, ne connectez pas le câble  $\ominus$  du haut-parleur droit à la prise de sortie arrière.
- Après avoir installé l'appareil, vérifiez si les lampes de frein, les indicateurs, les clignotants, etc. de la voiture fonctionnent correctement.
- Monter l'unité de façon à ce que l'angle de montage soit de 30° ou moins.

# Connexion des câbles aux bornes

Vers changeur de disque Kenwood/  
Accessoire externe en option

Pour la connexion de ces fils,  
veuillez consulter les manuels  
d'utilisation appropriés.

Pour utiliser la fonction de télécommande  
au volant, vous devez vous procurer un  
adaptateur à distance exclusif (non fourni)  
qui correspond à votre type de véhicule.

Télécommande au volant  
(Bleu clair/Jaune)  
(KDC-X790 seulement)

Fusible (10A)

Entrée de l'antenne AM/FM

- SUB WOOFER
- Sortie subwoofer droite (Rouge)
- Sortie subwoofer gauche (Blanc)
- REAR
- Sortie arrière droite (Rouge)
- Sortie arrière gauche (Blanc)
- FRONT
- Sortie avant droite (Rouge)
- Sortie avant gauche (Blanc)
- AUX IN
- Entrée AUX droit (Rouge)
- Entrée AUX gauche (Blanc)

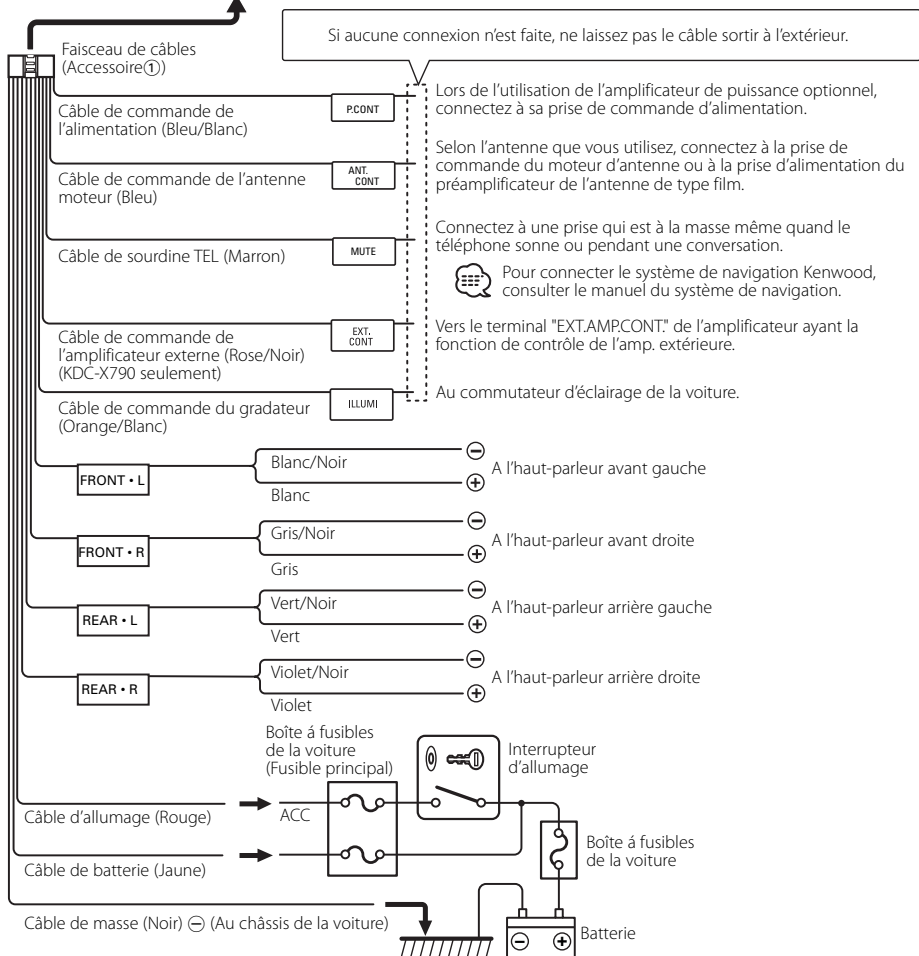



# Installation

## Voitures non-japonaise

Armature de montage métallique  
(disponible dans le commerce)

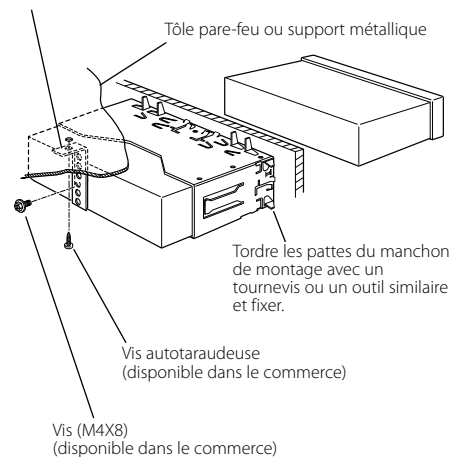

- Assurez-vous que l'appareil est solidement installé. Si l'appareil est instable, il risque de mal fonctionner (par ex. le son risque de sauter).

## Voitures japonaise

- Référez vous à la section <Retrait du cadre en caoutchouc dur> (page 59) puis retirez le cadre en caoutchouc dur.
- Alignez les creux de l'appareil (deux de chaque côté) avec le support de montage du véhicule et fixez l'appareil avec les vis accessoires.

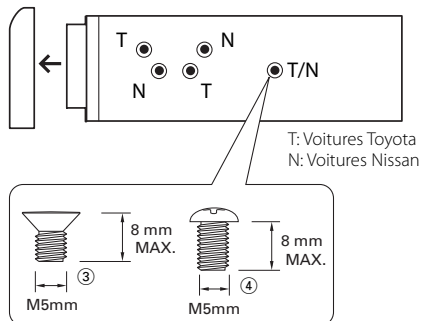

Accessoire③...pour les voitures Nissan  
Accessoire④...pour les voitures Toyota



- Pendant l'installation, n'utilisez aucune autres vis que celles fournies. L'utilisation de vis différentes pourrait endommager l'appareil.
- L'appareil risque d'être endommagé si un tournevis ou un outil similaire est utilisé avec une force excessive pendant le montage.

## Installation

---

### Vissage de la façade sur l'appareil

Si vous souhaitez fixer la façade sur l'appareil principal de façon qu'elle ne tombe pas, vissez-la avec la vis dans le trou montré ci-dessous.

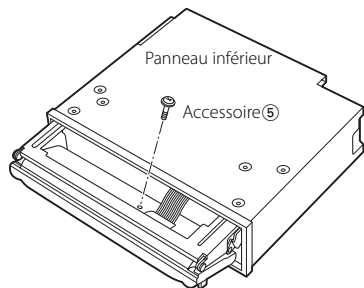

- Ne jamais insérer les vis dans d'autres trous que ceux spécifiés individuellement pour chacune. Si vous les insérez dans un autre trou, elles peuvent se contracter et causer des dommages aux parties mécaniques à l'intérieur de l'unité.

## Retrait de l'appareil

### Retrait du cadre en caoutchouc dur

- 1 Engagez les broches de saisie sur l'outil de retrait et retirez les deux verrous du niveau supérieur. Soulevez le cadre et tirez-le vers l'avant comme indiqué sur la figure.

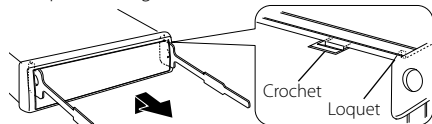

Accessoire②  
Outil de démontage

- 2 Lorsque le niveau supérieur est retiré, retirez les deux emplacements inférieurs.

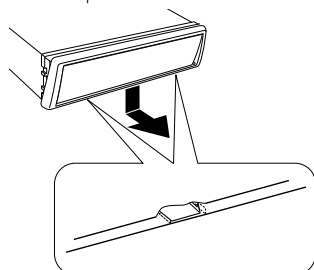

- Le châssis peut être également retiré à partir du côté arrière de la même façon.

### Retrait de l'appareil

- 1 Référez vous à la section <Retrait du cadre en caoutchouc dur> (page 59) puis retirez le cadre en caoutchouc dur.
- 2 Retirez la vis (M4 x 8 mm) sur le panneau arrière.
- 3 Insérez les deux outils de retrait profondément dans les fentes de chaque côté, comme indiqué.

Vis (M4X8)  
(disponible dans le commerce)

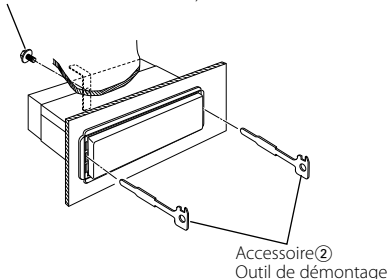

- 4 Poussez l'outil de retrait vers le bas tout en appuyant, et retirez à moitié l'appareil.

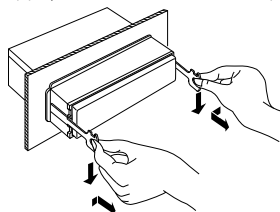

- Faites attention de ne pas vous blesser avec les loquets de l'outil de démontage.
- 5 Sortez l'appareil entièrement avec les mains, en faisant attention de ne pas le faire tomber.

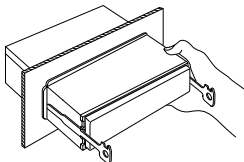

## Guide de dépannage

Ce qui peut apparaître comme un mauvais fonctionnement de votre appareil n'est peut être que le résultat d'une mauvaise opération ou d'une mauvaise connexion. Avant d'appeler un centre de service, vérifiez d'abord dans le tableau suivant les problèmes possibles.

### Général

#### ? L'appareil ne se met pas sous tension.

- ✓ Le fusible a grillé.
  - ☞ Après avoir vérifié qu'il n'y a pas de courts-circuits dans les câbles, remplacez le fusible par un de la même valeur.

#### ? Impossible de commuter sur une source.

- ✓ Aucun support média n'est inséré.
  - ☞ Effectuez les réglage pour le support média que vous souhaitez écouter. S'il n'y a aucun support média dans cet appareil, il est impossible de commuter les sources.
- ✓ Le changeur de disque n'est pas connecté.
  - ☞ Connectez le changeur de disque. Si le changeur de disque n'est pas connecté à sa borne d'entrée, il est impossible de commuter l'appareil sur une source de disque externe.

#### ? La mémoire est effacée quand le contact est mis.

- ✓ Les câble de batterie et d'allumage ne sont pas connectés correctement.
  - ☞ Connectez le câble correctement en vous référant à la section <Connexion des câbles aux bornes>.

#### ? L'effet de contour ne fonctionne pas.

- ✓ Vous utilisez une pré-sortie subwoofer.
  - ☞ Le niveau sonore n'a aucun effet sur la pré-sortie subwoofer.

#### ? La fonction de sourdine TEL ne fonctionne pas.

- ✓ Le câble de sourdine TEL n'est pas connecté correctement.
  - ☞ Connectez le câble correctement en vous référant à la section <Connexion des câbles aux bornes>.

#### ? La fonction de sourdine TEL se met en service même si le câble de sourdine TEL n'est pas connecté.

- ✓ Le câble de sourdine TEL touche une partie métallique de la voiture.
  - ☞ Eloignez le câble de sourdine TEL des parties métalliques de la voiture.

#### ? Même si le contour est activé, les sons de haute fréquence ne seront pas compensés.

- ✓ La source de tuner est sélectionnée.
  - ☞ Les sons de haute fréquence ne seront pas compensés lorsque la source est le tuner.

#### ? Aucun son ne peut être entendu, ou le volume est faible.

- ✓ Les réglages du fader ou de l'équilibre sont réglés complètement d'un côté.
  - ☞ Centrer les réglages du fader et de la balance.
- ✓ Les câbles d'entrée/sortie ou le faisceau de câbles sont connectés incorrectement.
  - ☞ Reconnectez les câbles d'entrée/sortie et/ou le faisceau de câbles correctement. Voir la section sur la <Connexion des câbles aux bornes>.
- ✓ Les valeurs de décalage de volume sont faibles.
  - ☞ Augmentez le décalage du volume en vous référant à la section <Réglage audio> (page 12).
- ✓ Le <Réglage de l'amplificateur intégré> (page 42) est désactivé.
  - ☞ Activez-le.

#### ? Le son est de mauvaise qualité ou déformé.

- ✓ Un câble de haut-parleur a peut être été pincé par une vis dans la voiture.
  - ☞ Vérifiez la connexion des haut-parleurs.
- ✓ Les enceintes ne sont pas connectées correctement.
  - ☞ Reconnectez les câbles de haut-parleurs de manière que chaque prise de sortie soit connectée à un haut-parleur différent.

#### ? La tonalité de touche ne s'entend pas.

- ✓ La sortie de préampli est en cours d'utilisation.
  - ☞ La tonalité de touche ne peut être émise par le jack de préampli.

#### ? Bien que la fonction de synchronisation d'horloge soit activée, celle-ci ne peut être réglée.

- ✓ La station RDS reçue n'envoie pas de données d'heure.
  - ☞ Synchronisez l'appareil sur une autre station RDS.

#### ? La fonction d'atténuation ne fonctionne pas.

- ✓ Le fil d'atténuation n'est pas connecté correctement.
  - ☞ Vérifiez la connexion du fil d'atténuation.
- ✓ L' <Variateur de luminosité> (page 42) est désactivé.
  - ☞ Activez-le.

**? Le subwoofer n'émet aucun son ou un son différent.**

- ✓ Lorsque "2 ZONE" dans <Réglage audio> (page 12) est activé.
- ☞ Désactivez "2 ZONE" dans <Réglage audio>.

**? L'affichage décroche pendant le défilement.**

- ✓ Le <Contrôle d'éclairage de l'affichage> est réglé sur OFF.
- ☞ Reportez-vous à <Commande d'illumination d'affichage> (page 41).

## Source tuner

**? La réception radio est mauvaise.**

- ✓ L'antenne de la voiture n'est pas sortie.
- ☞ Sortez l'antenne complètement.
- ✓ Le câble de commande de l'antenne n'est pas connecté.
- ☞ Connectez le câble correctement en vous référant à la section <Connexion des câbles aux bornes>.

**? La fréquence souhaitée ne peut être entrée avec la fonction de syntonisation directe Direct Access Tuning.**

- ✓ Une station qui ne peut être reçue a été saisie.
- ☞ Saisissez une station qui peut être reçue.
- ✓ Vous essayez d'entrer une fréquence avec des unités de 0,01 MHz.
- ☞ L'unité pour la bande FM est 0,1 MHz.

**? Le volume sonore n'est pas celui réglé pour l'information de circulation routière.**

- ✓ Le volume sonore réglé est inférieur au son du tuner.
- ☞ Si le volume du tuner est plus élevé que le volume réglé, le volume sonore du tuner sera utilisé.

## En source disque

**? "AUX EXT" s'affiche sans réaliser le mode de commande de disque extérieur.**

- ✓ Un changeur de disque non reconnu est connecté.
- ☞ Utilisez le changeur de disque mentionné dans la rubrique <Au sujet des lecteurs de CD/changeurs de disque connectés à cet appareil> (page 4) la section <Précautions de sécurité>.

**? Le disque spécifié n'est pas reproduit mais un autre est reproduit à sa place.**

- ✓ Le disque spécifié est très sale.
- ☞ Nettoyez le CD.
- ✓ Le disque a été inséré dans une autre fente que celle spécifiée.
- ☞ Ejectez le magasin et vérifiez le numéro du disque spécifié.
- ✓ Le disque est très rayé.
- ☞ Essayez un autre disque.

**? Le CD est éjecté aussitôt après être introduit.**

- ✓ Le CD est très sale.
- ☞ Nettoyez le CD en vous référant à la rubrique Nettoyage de CD de la section <A propos des CD> (page 7).

**? Impossible de retirer le disque.**

- ✓ La cause en est que plus de 10 minutes se sont écoulées depuis que le commutateur ACC du véhicule a été coupé.
- ☞ Le disque ne peut être retiré que dans les 10 minutes suivant la mise hors tension du commutateur ACC. Si plus de 10 minutes se sont écoulées, remettez le commutateur ACC sous tension et appuyez sur la touche d'éjection.

**? Le disque ne s'insère pas.**

- ✓ Un disque est déjà chargé.
- ☞ Appuyez sur la touche [▲] et retirez le disque.

**? La recherche directe ne peut être effectuée.**

- ✓ Une autre fonction est activée.
- ☞ Désactivez la lecture aléatoire ou les autres fonction.

**? La recherche par piste ne peut pas être effectuée.**

- ✓ Pour les premiers disques ou dossiers ou la dernière chanson.
- ☞ Pour chaque disque ou dossier, la recherche de plage ne peut être effectuée en marche arrière pour la première chanson ou en marche avant pour la dernière chanson.

## En source de fichier audio

### ? Impossible de lire un fichier audio.

- ✓ Le support média est rayé ou sale.  
E38 Nettoyez le support media en vous référant à la rubrique Nettoyage de CD de la section <A propos des CD> (page 7).

### ? Le son saute lorsqu'un fichier audio est lu.

- ✓ Le support média est rayé ou sale.  
E38 Nettoyez le support media en vous référant à la rubrique Nettoyage de CD de la section <A propos des CD> (page 7).
- ✓ L'enregistrement est de mauvaise qualité.  
E38 Enregistrez de nouveau le support média ou utilisez un nouveau support.

### ? La durée de plage du fichier audio n'est pas affichée correctement.

- ✓ ---  
E38 Il se peut qu'elle ne soit pas affichée correctement en raison des conditions d'enregistrement du fichier audio.

### ? Supreme ne prend pas effet lorsqu'il est activé.

- ✓ Petit composant haute-fréquence.  
E38 Supreme ne prend pas effet avec des chansons ayant un petit composant haute-fréquence.
- ✓ Les chansons qui n'ont pas été codées à un débit binaire de 96 kbps ou inférieur (fs = 32k, 44,1 k, 48 kHz) ou celles qui ont été codées à un débit binaire variable ne peuvent pas être décodées pour reproduire leurs composantes haute-fréquence.  
E38 ---

## Source radio HD

### ? Aucun son ne peut être entendu, ou le volume est faible.

- ✓ La station d'émission préréglée ne transmet pas dans le mode établi avec <Réglage du mode de réception> (page 47).  
E38 Veuillez régler <Réglage du mode de réception> sur "Auto".
- ✓ En émission AM numérique, le mode de réception commute trop souvent entre stéréo et monaural.  
E38 Les conditions de réception sont mauvaises ou instables. Stéréo est choisi lorsque les conditions de réception sont bonne, et il passe à monaural lorsque les conditions deviennent mauvaises.
- ✓ Le tuner radio HD est connecté à KCA-S210A ou à d'autres unités.  
E38 Connecter le tuner radio HD directement à cette unité.

## Les messages ci-dessous indiquent l'état de votre système.

- Eject: Aucun magasin à disques n'a été inséré dans le changeur. Le magasin à disques n'est pas complètement inséré.  
✦ Insérez le magasin à disques correctement.  
Absence de CD dans l'unité.  
✦ Insérer le CD.
- No Disc: Aucun disque n'a été inséré dans le magasin à disques.  
✦ Insérez un disque dans le magasin à disques.
- TOC Error: Aucun disque n'a été inséré dans le magasin à disques.  
✦ Insérez un disque dans le magasin à disques.  
Le CD est très sale. Le CD est à l'envers. Le CD est très rayé.  
✦ Nettoyez le CD et insérez-le correctement.
- Error 05: Le CD est à l'envers.  
✦ Chargez le CD correctement.
- Blank Disc: Rien n'a été enregistré sur le MD.
- No Track: Aucune plage n'est enregistrée sur le MD bien qu'il y ait un titre.
- Error 15: Le support utilisé ne dispose pas de données enregistrées que l'appareil peut lire.  
✦ Utilisez un support comportant des données enregistrées que l'appareil peut lire.
- No Music Data: Le support utilisé ne dispose pas de données enregistrées que l'appareil peut lire.  
✦ Utilisez un support comportant des données enregistrées que l'appareil peut lire.  
Les fichiers pour le téléchargement d'image ne sont enregistrés que sur les CD-R/CD-RW.
- No Panel: La façade de l'unité esclave connectée à cet appareil a été enlevée.  
✦ La remplacer.
- Error 77: L'appareil fonctionne mal pour certaines raisons.  
✦ Appuyez sur la touche reset sur l'appareil. Si le code "Error 77" ne disparaît pas, consultez la station technique la plus proche.

Mecha Error:	Il y a une anomalie dans le magasin de disque. Ou l'unité fonctionne mal pour une raison quelconque. ↳ Vérifiez le magasin à disques. Appuyez ensuite sur la touche reset de l'unité. Si le code "Mecha Error" ne disparaît pas, consultez votre centre de service le plus proche.
Hold Error:	Le circuit de protection de l'appareil se met en service quand la température à l'intérieur du changeur de disques automatique dépasse 60°C (140°F), arrêtant toutes les opérations. ↳ Refroidir l'appareil en ouvrant les fenêtres ou en mettant en service l'air conditionné. Quand la température descend au dessous de 60°C (140°F), la lecture du disque reprend de nouveau.
No Name:	Il y a eu tentative d'afficher DNPS en cours de lecture de CD, mais il n'y avait pas de nom de disque préregistré.
Waiting:	<ul style="list-style-type: none"> <li>• Les données de texte radio sont en cours de réception.</li> <li>• Le texte pour la source tuner SIRIUS est en cours de réception.</li> </ul>
Load:	Les disques ont été échangés dans le changeur de disque.
Reading:	L'appareil lit les données sur le disque.
IN (clignote):	Le lecteur CD ne marche pas correctement. ↳ Réinsérez le CD. Si le CD ne peut pas être éjecté ou si l'affichage continue à clignoter même si le CD a été correctement remis en place, veuillez couper le courant et consulter votre centre de service après-vente le plus proche.
Protect (clignote):	Le fil d'enceinte a un court-circuit ou touche le châssis du véhicule, et par conséquent la fonction de protection est activée. ↳ Disposez ou isolez le câble d'enceinte correctement et appuyez sur la touche reset.
Unsupported File:	Le format du fichier audio lu n'est pas supporté par cette unité. ↳ ----
Copy Protection:	Un fichier interdit de copie a été lu. ↳ ----
Can't Download:	Download Error: Cette unité ne fonctionne pas correctement pour une raison quelconque. ↳ Appuyez sur la touche de réinitialisation pour télécharger à nouveau. Si cette erreur s'affiche toujours, consulter un revendeur Kenwood.
No Display File:	Aucun fichier pouvant être téléchargé n'est contenu sur le CD-ROM. ↳ Assurez-vous que les fichiers créés conformément aux instructions sur < <a href="http://www.kenwood.net-disp.com">http://www.kenwood.net-disp.com</a> > sont contenus sur le CD-ROM. Ne pas effacer l'extension (.kbn) créée lors de la création du fichier.
Incorrect File:	Le fichier sélectionné pour téléchargement est dans un format que cette unité ne peut pas lire. ↳ Créer à nouveau le fichier.
Writing Error:	L'écriture a échoué pendant le téléchargement du fichier. ↳ Essayer à nouveau de télécharger.
DEMO MODE (clignote):	Le mode de démonstration a été sélectionné. ↳ Le <Réglage du mode de démonstration> (page 51) est activée. Désactivez-le.

# Spécifications

---

Les spécifications sont sujettes à changements sans notification.

## Section tuner FM

---

- Plage de fréquence (espacement de 200 kHz)
  - : 87,9 MHz – 107,9 MHz
- Sensibilité utilisable (S/N = 30dB)
  - : 9,3dBf (0,8  $\mu$ V/75  $\Omega$ )
- Sensibilité silencieuse (S/N = 50dB)
  - : 15,2dBf (1,6  $\mu$ V/75  $\Omega$ )
- Réponse en fréquence ( $\pm$ 3,0 dB)
  - : 30 Hz – 15 kHz
- Taux de Signal/Bruit (MONO)
  - : 70 dB
- Sélectivité ( $\pm$ 400 kHz)
  - :  $\geq$  80 dB
- Séparation stéréo (1 kHz)
  - : 40 dB

## Section tuner AM

---

- Plage de fréquence (espacement de 10 kHz)
  - : 530 kHz – 1700 kHz
- Sensibilité utilisable (S/N = 20dB)
  - : 28 dB $\mu$  (25  $\mu$ V)

## Section Disque Compact

---

- Diodes laser
  - : GaAlAs
- Filtre numérique (A/N)
  - : 8 fois suréchantillonnage
- Convertisseur A/N
  - : 1 Bit
- Vitesse de l'axe (fichier audio)
  - : 1000 – 400 rpm (CLV 2 fois)
- Pleurage et scintillement
  - : Non mesurables
- Réponse en fréquence ( $\pm$ 1 dB)
  - : 10 Hz – 20 kHz
- Distorsion harmonique totale (1 kHz)
  - KDC-X790: 0,008 %
  - KDC-MP732: 0,01 %
- Taux de Signal/Bruit (1 kHz)
  - KDC-X790: 110 dB
  - KDC-MP732: 105 dB
- Gamme dynamique
  - : 93 dB
- Décodage MP3
  - : Compatible avec le format MP3 1/2
- Décodage WMA
  - : Compatible Windows Media Audio
- Décode AAC
  - : Fichiers AAC-LC ".m4a"

## Section audio

---

- Puissance de sortie maximum
  - : 50 W x 4
- Pleine Puissance de Largeur de Bande (avec une DHT inférieure à 1%)
  - : 22 W x 4
- Impédance d'enceinte
  - : 4 – 8  $\Omega$
- Action en tonalité
  - Graves : 100 Hz  $\pm$ 8 dB
  - Centrale : 1 kHz  $\pm$ 8 dB
  - Aiguës : 10 kHz  $\pm$ 8 dB
- Niveau de préamplification/charge (pendant le mode CD)
  - KDC-X790: 5000 mV/10 k $\Omega$
  - KDC-MP732: 4000 mV/10 k $\Omega$
- Impédance de sortie préamplificateur
  - :  $\leq$  80  $\Omega$

## Entrée auxiliaire

---

- Réponse en fréquence ( $\pm$ 1 dB)
  - : 20 Hz – 20 kHz
- Tension maximale d'entrée
  - : 1200 mV
- Impédance d'entrée
  - : 100 k $\Omega$

## Général

---

- Tension de fonctionnement (11 – 16V admissible)
  - : 14,4 V
- Courant absorbé
  - : 10 A
- Taille d'installation (L x H x P)
  - : 182 x 53 x 155 mm
  - 7-3/16 x 2-1/16 x 6-1/8 pouce
- Masse
  - : 3,31 lbs (1,50 kg)