

# KENWOOD

**KDC-C519FM**

**KDC-C469FM**

**KDC-C469FMA**

CD AUTOCHANGER / CONTROLLER / FM MODULATOR SYSTEM

## **INSTRUCTION MANUAL**

CHANGEUR AUTOMATIQUE DE CD / CONTROLEUR / SYSTEME  
A MODULATION DE FM

## **MODE D'EMPLOI**

SISTEMA DEL MODULADOR DE FM / CONTROLADOR / CAMBIADOR  
AUTOMATICO DE DISCOS COMPACTOS

## **MANUAL DE INSTRUCCIONES**

SISTEMA MODULADOR FM/CONTROLADOR / CHANGER AUTOMÁTICO DE CDs

## **MANUAL DE INSTRUÇÕES**

KENWOOD CORPORATION

**Take the time to read through this instruction manual.  
Familiarity with installation and operation procedures will help you  
obtain the best performance from your new compact disc auto changer.**

### **For your records**

Record the serial number, found on the back of the unit, in the spaces designated on the warranty card, and in the space provided below. Refer to the model and serial numbers whenever you call upon your KENWOOD dealer for information or service on the product.

Model KDC-C519FM, KDC-C469FM Serial number \_\_\_\_\_

©B64-2347-00/00 (KW/EW)

**COMPACT**  
**disc**  
DIGITAL AUDIO

**PG**  
CH 01

## Contents

### **Before use**

Warning.....	3
Safety Precautions .....	4
Handling Compact Discs.....	6
Loading Compact Discs .....	7

### **Buttons**

Display Unit .....	8
Remote .....	8

### **Operations**

Playing CDs.....	8
Fast Forwarding and Reversing Disc Play .....	9
Track Search.....	9
Disc Search.....	9
Direct Track Search.....	9
Direct Disc Search.....	10
Track Repeat .....	10
Disc Repeat.....	10
Track Scan.....	10
Random Play .....	11
Magazine Random Play.....	11
Changing the Transmission Frequency.....	12
Modulation level/Dynamic control.....	13

### **Installation**

Accessories.....	14
Installation Procedure.....	14
Installation .....	15
Connecting Wires to Terminals.....	17

### **Troubleshooting guide**.....18

### **Specifications**.....21

## **▲ Warning**

---

### **▲ CAUTION**

Use of controls or adjustments or performance of procedures other than those specified herein may result in hazardous radiation exposure.

In compliance with Federal Regulations, following are reproductions of labels on, or inside the product relating to laser product safety.

KENWOOD CORPORATION  
2967-3, ISHIKAWA-CHO,  
HACHIOJI-SHI  
TOKYO, JAPAN

KENWOOD CORP. CERTIFIES THIS EQUIPMENT  
CONFORMS TO DHHS REGULATIONS NO.21 CFR  
1040. 10, CHAPTER I, SUBCHAPTER J.

Location : Rear Panel

### **FCC WARNING**

This equipment may generate or use radio frequency energy. Changes or modifications to this equipment may cause harmful interference unless the modifications are expressly approved in the instruction manual. The user could lose the authority to operate this equipment if an unauthorized change or modification is made.

### **NOTE**

This equipment has been tested and found to comply with the limits for a Class B digital device, pursuant to Part 15 of the FCC Rules. These limits are designed to provide reasonable protection against harmful interference in a residential installation. This equipment may cause harmful interference to radio communications, if it is not installed and used in accordance with the instructions. However, there is no guarantee that interference will not occur in a particular installation. If this equipment does cause harmful interference to radio or television reception, which can be determined by turning the equipment off and on, the user is encouraged to try to correct the interference by one or more of the following measures:

- Reorient or relocate the receiving antenna.
- Increase the separation between the equipment and receiver.
- Connect the equipment into an outlet on a circuit different from that to which the receiver is connected.
- Consult the dealer or an experienced radio/TV technician for help.

### **NOTE**

This Class B digital apparatus complies with Canadian ICES-003.

## Safety Precautions

### ▲WARNING

**Take the following precautions to prevent fire and avoid personal injury:**

- When extending the ignition wire, battery wire, or ground wire, use 0.75mm<sup>2</sup> (AWG18) or larger automotive grade wire to avoid wire deterioration or damage to the covering.
- Check that no metal objects (coins, tools, etc.) are left inside the unit to avoid short circuits.
- If you smell or see smoke, turn the power off immediately and consult your Kenwood dealer.
- Do not touch the liquid crystal fluid if the LCD is damaged or broken due to shock. The liquid crystal fluid may be dangerous to your health or even fatal.  
If the liquid crystal fluid from the LCD contacts your body or clothing, wash it off with soap immediately.

### ▲CAUTION

**Take the following precautions to keep the unit in proper working order.**

- Be sure the unit is connected to a 12V DC power supply with a negative ground connection.
- Do not open the top or bottom cover.
- Do not install the unit in places it is exposed to direct sunlight, high heat or humidity, water may splash over it, or dust exists.

- When replacing a fuse, only use a new one with the prescribed rating. Using a fuse with the wrong rating may cause your unit to malfunction. on hot places such as above the dashboard.
- To prevent a short circuit when replacing a fuse, first disconnect the wiring harness.

### NOTE

- If you have difficulty in installing this unit in your vehicle, contact your Kenwood dealer.
- If it doesn't seem to be working properly, first press the Reset button. If the malfunction persists, consult your Kenwood dealer.

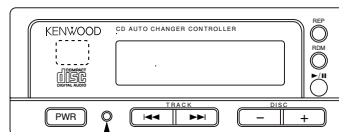

Reset button

- Some car stereos cause the sound of the tuner to make for a moment when an engine is activated.
- The reception of the tuner may be reduced a little if the KDC-C519FM, KDC-C469FM is used.
- If the sound is lower than the tuner sound, raise up the volume level of the CD with using the receiver.
- Do not use your own screws. Use only the screws provided. If you use the wrong screws, you could damage the unit.

### Cleaning the Unit

If the front panel gets dirty, turn off the power and wipe the panel with a dry silicon cloth or soft cloth.

### ▲CAUTION

Do not use hard cloths or paint thinner, alcohol, or other volatile solvents. These may damage external surfaces or remove indicator characters.

### Lens fogging

In cold climates, there may be a period after you turn on your vehicle's heater when the lens that guides the laser beam used in your CD player fogs up. If this happens, you cannot play compact discs. Take out discs and the fogging will disappear. If it does not return to normal after several hours, contact your Kenwood dealer.

## Safety Precautions

---

### ▲CAUTION

Do not set the remote on hot places such as above the dashboard.

### Loading and Replacing the Batteries:

Use two "AAA" batteries.

Slide the cover while pressing downwards to remove it as illustrated.

Insert the batteries with the + and - poles aligned properly, following the illustration inside the case.

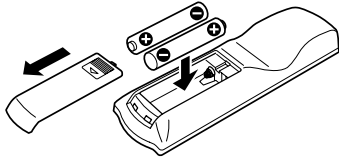

### ▲WARNING

Store unused batteries out of the reach of children. Contact a doctor immediately if the battery is accidentally swallowed.

### NOTE

- The provided batteries are intended for use in operation checking, and their service life may be short.
- When the remote controllable distance becomes short, replace both of the batteries with new ones.

### NOTE

A portion of the operations may not be possible, depending on the unit that is connected.

## Handling Compact Discs

**Playing a CD that is dirty, scratched or warped can cause the sound to skip and the unit to operate incorrectly, resulting in worsened sound quality. Take the following precautions to prevent your CDs from getting scratched or damaged.**

### Handling CDs

- Do not touch the recorded side of the CD (the side opposite the label) when holding it.

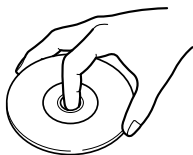

- The reflective film on a CD-R or a CD-RW is more fragile than that on an ordinary music CD, and may peel off if scratched. Fingerprints on a CD-R or CD-RW are also more likely to cause skipping when the disc is played. For these reasons, handle the disc very carefully. Detailed handling instructions will appear on the CD-R or CD-RW package: read this information carefully before using the disc.
- Do not stick tape on either side of the CD.

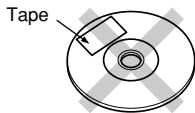

### Storing CDs

- Do not store CDs in areas exposed to direct sunlight (such as a car seat or the dashboard) or other hot places.
- A CD-R or CD-RW is more susceptible than a

music CD to damage from high temperatures and humidity, and in some cases, may become unusable if left in the car for long periods of time.

- Remove CDs from the unit when not listening to them for a while, and put them back in their cases. Do not pile up CDs that are removed from their cases or prop them against something.

### Cleaning CDs

If a CD has gotten dirty, wipe it off gently using a commercially available cleaning cloth or a soft cotton cloth, starting from the center of the disc and moving outward. Do not clean CDs with conventional record cleaners, anti-static formulas, or chemicals such as paint thinner or benzene.

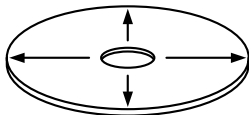

### Checking New CDs for Burrs

When playing a new CD for the first time, check that there are not any burrs stuck to the perimeter of the disc or in the central hole. CDs with burrs stuck on them may not load properly or may skip while playing. Remove burrs using a ballpoint pen or a similar utensil.

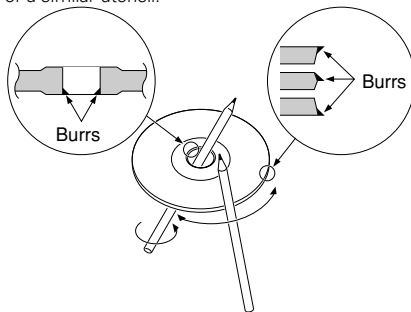

### Do Not Load CD Accessories

Do not use commercially available CD accessories that can be loaded into the CD slot, such as stabilizers, protective sheets, or CD cleaning discs, since they can cause the unit to malfunction.

### CAUTION

### Do Not Use Special Shape CDs

- Be sure to use round shape CDs only for this unit and do not use any special shape CDs. Use of special shape CDs may cause the unit to malfunction.

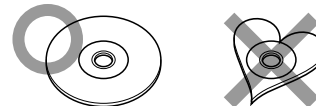

- This unit can only play the CDs with



It may not correctly play disks which do not have the mark.

- CD-Rs and CD-RWs which have not undergone finalization processing cannot be played. (For more information on finalization processing, refer to the manual for your CD-R/CD-RW writing software or CD-R/CD-RW recorder.) Additionally, depending on the recording status, it may prove impossible to play certain CDs recorded on CD-R or CD-RW.

### Do Not Use CDs with Sticker on the Labeled Side

Do not use the CD with the label sticker stuck on it.

Using such a CD may cause the CD to be deformed and the sticker to peel off, resulting in malfunction of the unit.

## Loading Compact Discs

1

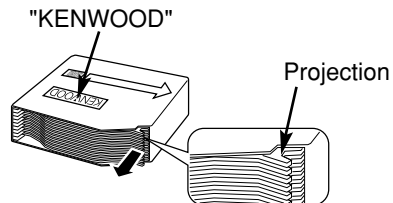

Make sure the disc magazine is the right way up with the Kenwood logo on the top. Pull the tray out by the projection.

2

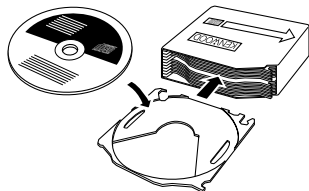

Place the disc on the tray with the label facing upwards. Insert the tray into the disc magazine until it locks. The discs are numbered from the bottom from 1 to 6 or 10.

### ▲CAUTION

- Take care to insert the tray into the correct grooves in the disc magazine.
- 8-cm discs cannot be used. If an 8-cm disc adapter is used, the disc cannot be ejected.
- Keep all the trays in the magazine even when empty.

3

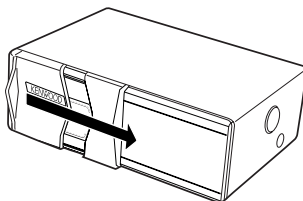

Open the CD changer door.

5

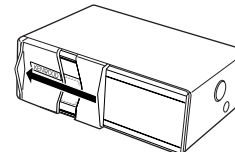

Close the CD changer door.

### NOTE

Use the CD changer with its door closed to prevent the entry of dust into the changer.

4

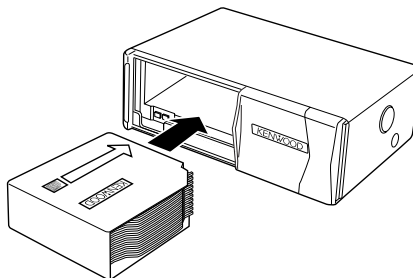

Insert the magazine into the CD changer until it clicks.

6 Magazine ejection

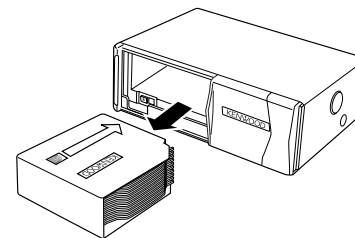

Open the CD changer door, and press the EJECT button.

### NOTE

Be sure to open the door completely before pressing the EJECT button. If the door is not completely open, the magazine may hit the door and cause damage or malfunction.

## Buttons

### Display Unit

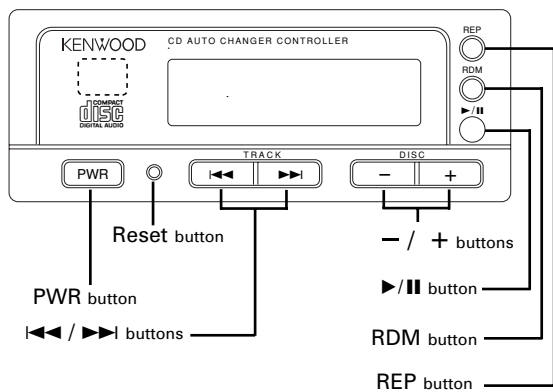

### Remote *(Accessory of the KDC-C519FM / KDC-C469FM(Europe sales area only))*

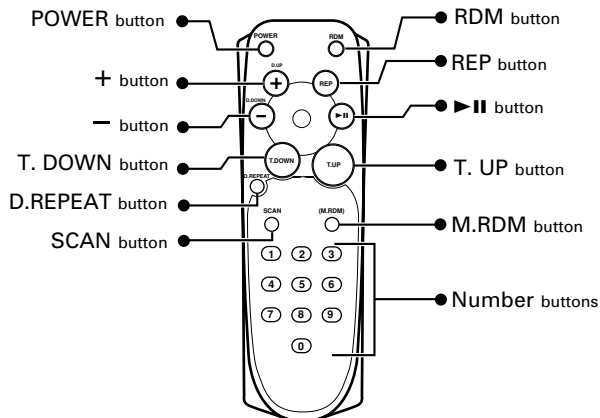

## Operations

Set the car radio FM station to 88.3 MHz. See Page 12 for more information on changing the transmission frequency.

### Playing CDs

#### Playing CDs:

Press the PWR (POWER...Remote) button. The power goes ON and the CD play start. When the unit receives any signal from the remote controller, the  mark lights up.



When the player reaches the end of the last track on the disc you are playing, it will shift automatically to the first track on the next disc. When the player plays the last disc, it will return to the first disc. The play display blinks during disc replacement. Disc No. 10 is displayed as "0". (KDC-C519FM only)

#### Power off :

Press the PWR (POWER...Remote) button. The power goes OFF.

#### To listen to the radio :

Press the PWR (POWER...Remote) button. The FM modulator is turned OFF and the radio can be heard.

#### Pause :

Press the ▶/|| (▶/||...Remote) button. Disc play is temporarily paused. If you press the switch once more, the disc is replayed from the paused part.

#### NOTE

- Be sure to turn down the volume whenever you listen to the radio or a cassette tape after stopping the disc play.
- During the disc play is being conducted, you are not able to receive ordinary Radio broadcasting because antenna output is switched into compact disc player's side.



## Fast Forwarding and Reversing Disc Play

### **Fast Forwarding Disc Play :**

Hold down on the ►► button.  
Release your finger to play the disc at that point.

### **Reversing Disc Play :**

Hold down on the ◀◀ button.  
Release your finger to play the disc at the point.

## Track Search

Search forward or backward through the tracks on the disc until you reach the one that you want to listen to.

### **Making a Reverse Track Search :**

Press the ◀◀ (T. DOWN...Remote) button to display the desired track number.  
Press once to search back to the beginning of the current track, twice to search back to the beginning of the previous track, and so forth.  
Play starts at the beginning of the displayed track number.

#### **NOTE**

Pressing the ◀◀ (T. DOWN...Remote) button while listening to track 1 will only search back to the beginning of that track. The reverse search is not "recycled" to the last track on the disc.

### **Making a Forward Track Search:**

Press the ►► (T. UP...Remote) button to display the desired track number.  
Press once to fast forward to the next track, twice to fast forward to the track after that, and so forth.  
Play starts at the beginning of the displayed track number.

#### **NOTE**

You cannot make a forward track search when listening to the last track on a disc.

## Disc Search

Search forward or backward through the discs in a disc changer.

### **Making a Reverse Disc Search :**

Press the — button to display the desired disc number.  
Each time the button is pressed, the displayed disc number decreases by one.  
Play starts at the beginning of the displayed disc.

### **Making a Forward Disc Search :**

Press the + button to display the desired disc number.  
Each time the button is pressed, the displayed disc number increases by one.  
Play starts at the beginning of the displayed disc.

## Direct Track Search

### *Function of Remote*

Using the remote, directly input the track number that you want to listen to.

- 1 Using the number buttons on the remote, input the number of the track that you want to listen to.  
The selected track number will blink in the display for 10 seconds.  
If you make no further input in the 10-second period, the number entry mode will automatically be canceled.
- 2 Press either the T. DOWN or T. UP button while the track number is blinking.  
The track starts playing.

### **Canceling Direct Track Search While It Is Operating :**

Press the ►|| button.

## Operations

### Direct Disc Search

*Function of remote*

Using the remote, directly input the disc number that you want to listen to.

- Using the number buttons on the remote, input the number of the disc that you want to listen to.  
The selected disc number will blink in the display for 10 seconds.  
If you make no further input in the 10-second period, the number entry mode will automatically be canceled.

#### NOTE

- Input "0" to select disc 10.
- If you input more than two numbers all at once, a search will be made only of the last number input.

- Press either the **+** or **-** button while the number inputted is blinking.  
The disc starts playing.

#### Canceling Direct Disc Search While It Is Operating :

Press the **▶||** button.

### Track Repeat

Repeat playing the track currently being listened to.

#### To repeat track :

Press the REP (REP...Remote) button.  
The REP indicator will appear on the display and the Track repeat function will turn on.  
The same track is played repeatedly.

#### To cancel :

Press the REP (REP...Remote) button.  
The REP indicator disappears and the Track repeat function is canceled.

#### NOTE

When disc play stops, Track repeat is canceled.

### Disc Repeat

*Function of remote*

Repeat playing the disc currently being listened to.

#### To repeat disc :

Press the D.REPEAT button.  
The D.REP indicator will appear on the display and the Disc repeat function will turn on.  
The same disc is played repeatedly.

#### To cancel :

Press the D.REPEAT button.  
The D.REP indicator disappears and the Disc repeat function is canceled.

#### NOTE

When disc play stops, Disc repeat is canceled.

### Track Scan

*Function of remote*

Successively play the beginning of each track on a disc until you find the track that you want to listen to.

#### Starting the Track Scan:

Press the SCAN button. The SCN indicator will appear on the display and the player will play the first 10 seconds of each track in succession.

#### Stopping to Listen to the Track Being Scanned :

Press the **▶||** or SCAN button.  
The SCN indicator disappears and the Track scan is canceled.  
Normal playback starts.

#### NOTE

- When disc play stops, Track scan is canceled.
- When all tracks on the disc you are listening to are scanned, Track scan is canceled.

## Random Play

Play all the tracks on the current disc in random order.

- 1 Press the RDM button to switch the random play function on and off.  
The RDM indicator lights up when the random play function is turned on.  
The display of the track number changes continuously as the next track is being selected.  
When the track has been selected, play starts.  
The selected track number blinks in the display as it is being played.

### NOTE

When all the tracks on a certain disc have been played using the random play function, the next disc on the changer starts playing (with the random play function still turned on).

- 2 To change the track being heard, press the ►► (T. UP...Remote) button.  
Another track is selected and played.

### NOTE

The random play function is cancelled when you stop playing a disc.

- 2 To change the track being heard, press the T. UP button.  
Another disc/track will be selected and played.

### NOTE

- Magazine random play is canceled when you stop playing a disc.
- The time needed for random selection depends on the number of discs loaded in the disc magazine.

## Magazine Random Play

*Function of remote*

Play the tracks on all the discs in the disc changer in random order.

- 1 Press the M.RDM button to switch magazine random play on and off.  
The M.RDM indicator lights up when magazine random play is turned on.  
The disc and track numbers will change over and over in the display as the next track is being selected.  
When the disc/track has been selected, play will begin.  
The selected disc/ track number blinks in the display as it is being played.

## Operations

### Changing the Transmission Frequency

#### 1 To set the frequency change mode

Press the REP button for at least three seconds. The FREQ indicator will light up and the currently set frequency will be displayed.



#### NOTE

- The initial value is 88.3MHz.
- If this function is on, the functions other than power on / off, reset, and modulation level / dynamic control, cannot be operated.
- This function is not available when the random play, repeat play, or scan play function is on. Before using this function, cancel the other functions. This function cannot be used while loading a disc (while the play indicator is blinking).

#### 2 To change the frequency

Press either the ◀◀ or ▶▶ button.

Each time you press the ◀◀ or ▶▶ button, the mode switches as follows :

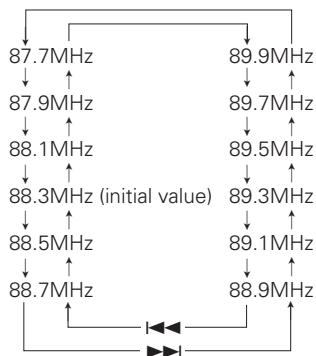

#### NOTE

Some car radios cannot receive a 87.7 MHz frequency.

#### To cancel :

Press the REP button on the display unit for at least three seconds.

The FREQ indicator will go off and the frequency change will take effect.

The frequency change mode is automatically canceled if you do nothing for 15 seconds.

## Modulation level / Dynamic control

### 1 To set the control mode

Press the RDM button on the display unit for at least three seconds.

The LEVEL indicator will light up and the currently set modulation level will be displayed.

Modulation level



Number for prevention of distortion setting

#### NOTE

- If this function is on, the functions other than power on / off, reset, and changing the transmission frequency, cannot be operated.
- This function is not available when the random play, repeat play, or scan play function is on. Before using this function, cancel the other functions. This function cannot be used while loading a disc (while the play indicator is blinking).

### 2 To change the modulation level

Press either the ◀◀ or ▶▶ button.

Each time the ◀◀ or ▶▶ button is pressed, the modulation level changes in the range from 1 to 4. As the number increases, the modulation level increases. The initial setting is 2.

#### NOTE Dynamic control

The unit comes with the prevention of distortion function to reduce sound distortion.

If the sound is distorted severely, press the + button on the display unit and then set the function to "2" (ON). If the prevention of distortion function is set to "2" (ON), the sound extension is reduced.

The initial setting is "1" (OFF).

#### CAUTION

If a disc with a high recording level is used, the sound may distort even if the prevention of distortion function is set to "2" (ON). In this case, reduce the modulation level.

#### To cancel :

Press the RDM button on the display unit for at least three seconds.

The LEVEL indicator will go off and the modulation level change will take effect. The control mode is automatically canceled if you do nothing for 15 seconds.

## Accessories

### External view

..... Number of items

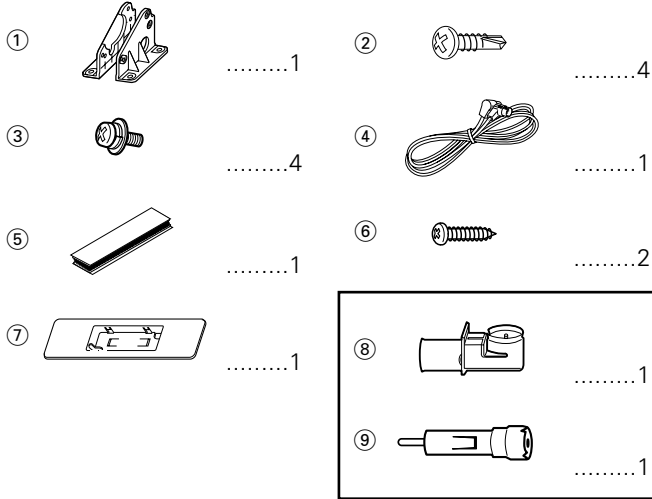

Europe sales area only.

### ▲CAUTION

The use of any accessories except for those provided might result in damage to the unit. Make sure only to use the accessories shipped with the unit, as shown above.

## Installation Procedure

1. To prevent a short circuit, remove the key from the ignition and disconnect the ⊖ battery.
2. Make the proper input and output wire connections for each unit.
3. Connect the wiring harness wires in the following order: ground, battery, ignition.
4. Install the unit in your car.
5. Reconnect the ⊖ battery.
6. Press the reset button.

### ▲WARNING

When drilling a hole in the car chassis to install the unit, check first that nothing is on the other side.

### ▲CAUTION

- If the fuse blows, first make sure the wires aren't touching to cause a short circuit, then replace the old fuse with one with the same rating.
- Do not let unconnected wires or terminals touch metal on the car or anything else conducting electricity. To prevent a short circuit, do not remove the caps on the ends of the unconnected wires or the terminals.
- After the unit is installed, check whether the brake lamps, blinkers, wipers, etc. on the car are working properly.
- Insulate unconnected wires with vinyl tape or other similar material.
- Some disc changers need conversion cords for connection. See the section on "Safety Precautions" for details.

### ■ Removing the transportation screws

Remove all 3 transportation screws for protecting the internal mechanism before you start to install the unit.

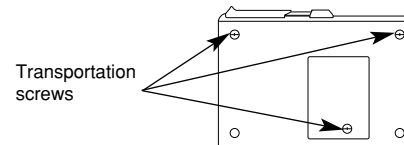

### NOTE

After removing the transport screw, retain it carefully and attach it again before transporting the unit again.

## Installation Procedure

### ■ Angle adjustment switches

The angle adjustment switches on the both sides of the unit are to be set according to the angle of installation of the CD auto changer. Set both of the two switches to the same position. If the switches are not set properly, sound skip or other malfunction may occur.

Set the angle adjustment switches with a coin or other flat object.

Change the switch step by step by detaching and reusing the object at the end of each step.

Angle adjustment switches



	0°~5°	40°~50°	85°~90°
Installation angle			
Angle adjustment switch position			

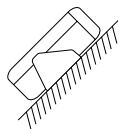

- It is not possible to install at an angle of 40°~50° if only ① is used.

## Installation

### ■ Installation of Display unit

#### • Installation without using the trim mount plate ⑦

Display unit

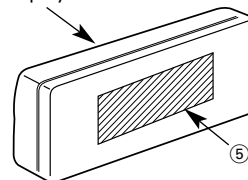

Attach one velcro to the slanted-line of the the display units as shown above, and attach the other velcro to the parts where you wish to attach the display units. Then, put velcros together and install the display units.

#### • Installation using the trim mount plate ⑦

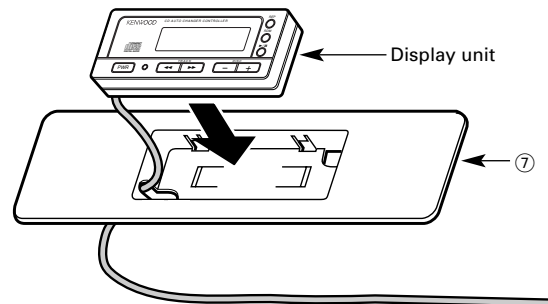

Pass the wire from the display unit through the hole on the trim mount plate and push fit the display unit into the trim mount plate until it locks.

#### ▲CAUTION

- Be sure not to place the unit on such place as where it is exposed to direct sunlight and temperature eventually rises. It results in the deformation of the case.
- Depending on the installing location, the display unit may not be able to receive the signals from the controller unit. Install them after confirming that the signals can be received.
- Install the unit in such a way that it does not disturb driving.

## Installation

### ■ Horizontal installation

Use the holes marked (●) to install the unit.

Bottom view

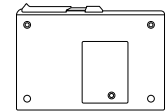

Side view

KDC-C519FM

KDC-C469FM

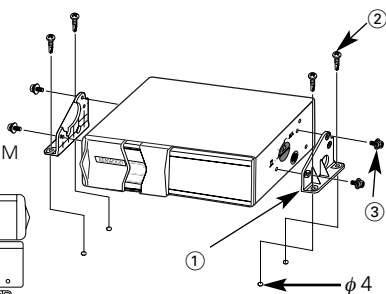
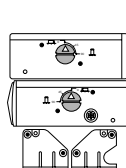
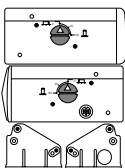

### ■ In case of hanging in the trunk

Use the holes marked (●) to install the unit.

Bottom view

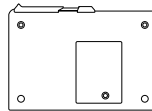

Side view

KDC-C519FM

KDC-C469FM

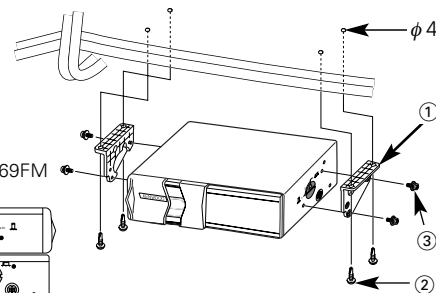
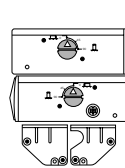
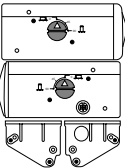

### ■ Vertical installation

Use the holes marked (●) to install the unit.

Bottom view

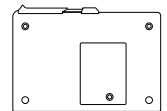

Side view

KDC-C519FM

KDC-C469FM

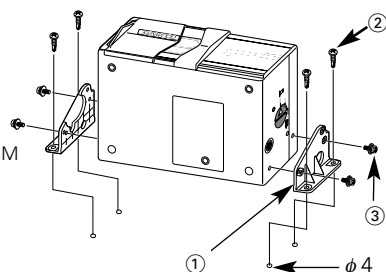
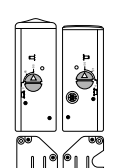
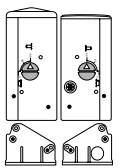

### ■ Installation of FM modulator unit

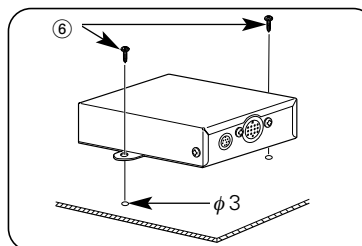

#### ▲CAUTION

Take sufficient care so that the wires are not caught under the seat. If they are caught, they may break.



Install the FM modulator unit beneath the front seat using Metal fixture and Bind head screw as shown in the above figure.



## Connecting Wires to Terminals

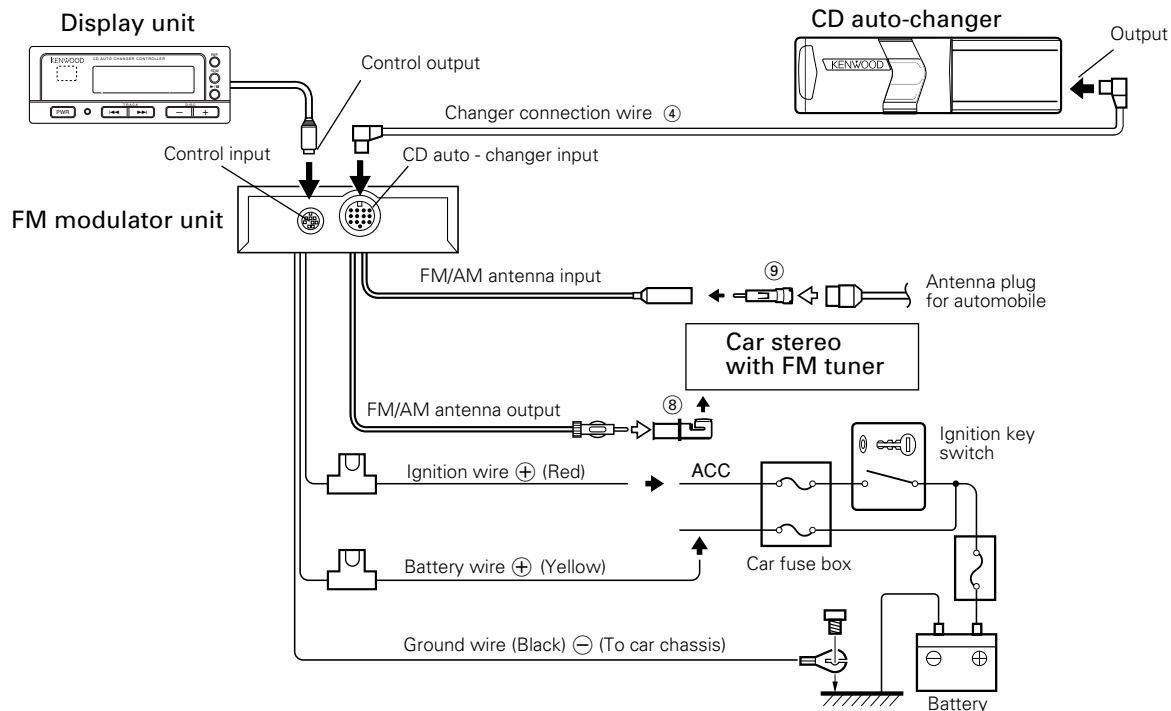

### ⚠ WARNING

To prevent fire when the ignition wire (Red) or battery wire (Yellow) is short-circuited by coming into contact with the vehicle chassis (ground), only connect the power supply after making the fuse box connections.

### ⚠ CAUTION

Be sure to press the reset button after installation.

### NOTE

Do not install an antenna of radio equipment or distribute the antenna wire near the changer output wire, for this could cause malfunction with this unit.

## Troubleshooting guide

What might seem to be a malfunction in your unit may just be the result of slight misoperation or miswiring. Before calling service, first check the following table for possible problems.

PROBLEM	POSSIBLE CAUSE	SOLUTION
The power is not turned on.	The wiring harness fuse blows.	Check wires for shorts, then replace the fuse with one of with the same rating (shown on the case).
No sound or sound is low.	The volume level is minimum.	Raise the volume level.
	The fader or balance is set to one side.	Adjust the fader and balance.
	The input/output wire or wiring harness is connected incorrectly.	Connect the input/output wire or wiring harness correctly. See "Connecting Wires to Terminals" (Page 15).
The unit does not work properly when a button is pressed.	The microcomputer malfunctions.	Press the Reset button of the display unit.
Sound quality is poor. (Sound distortion)	The volume level is too high.	Use the appropriate volume level.
CD play does not start.	CD auto-changer input is not connected to the unit.	Connect the CD auto-changer input to the unit.
	Power button is not turned ON.	Turn the power button ON.
The specified disc is not played; a different disc is played instead.	The specified disc is very dirty.	Check and, if possible, clean the disc. See "Cleaning CDs" (Page 6).
	The disc is loaded upside down.	Eject the disc magazine and insert the disc correctly.
	Two discs are inserted in a slot.	Eject the disc magazine and insert the discs correctly.
	The number of the slot into which the disc is inserted is different from the number of the specified disc.	Eject the disc magazine and check the number of the specified disc.
	The disc is severely damaged.	Use another disc.

## Troubleshooting guide

PROBLEM	POSSIBLE CAUSE	SOLUTION
Sound skips due to vibration.	Something is touching the CD auto-changer.	Keep it away from the CD auto-changer.
	The disc is dirty or damaged.	If sound skips at the same part, the disc is faulty. Check and, if possible, clean the disc. See "Cleaning CDs" (Page 6).
	The unit is mounted at a slant.	Mount the unit so that is level.
	Changer unit is mounted in an unstable place.	Mount the unit in a stable place.
	The angle adjustment switches are set improperly.	Set the angle adjustment switches to the correct positions.
Nothing appears on the display.	The control output of the display unit is not connected properly.	Connect the control output properly.
Sound distortion.	A disc with a high recording level is used.	Change the modulation level / dynamic control setting.(Page 13)
Sound quality is poor.	The recording of the disc is poor.	Try playing another disc. If the sound is good, the fault was with the original disc.
	The disc is dirty or damaged.	Check and, if possible, clean the disc. See "Cleaning CDs" . (Page 6)"
No sound is heard even though the information concerning the CD auto-changer is displayed.	Volume is set to minimum level.	Raise the volume level.
	The microcomputer does not function correctly.	Press the Reset button of the display unit.
	The system is not connected properly.	Connect the system properly. See "Connecting Wires to Terminals" .(Page 15)
The specified track is not played.	The player is set to Random Play / Magazine Random Play.	Turn off Random Play / Magazine Random Play.

**Troubleshooting guide**

The following messages are displayed when certain problems are occurring in your system. Take the recommended actions.

- 01 E:** No disc magazine has been loaded in the changer. The disc magazine is not completely loaded.  
⇒ Load the disc magazine properly.
- 02 E:** No disc has been loaded in the disc magazine.  
⇒ Load a disc into the disc magazine.
- 04 E:** No disc has been loaded in the disc magazine.  
⇒ Load a disc into the disc magazine  
The CD is quite dirty. The CD is upside-down. The CD is scratched a lot.  
⇒ Clean the CD and load it correctly.
- 77 E:** The unit is malfunctioning for some reason.  
⇒ Press the reset button on the unit. If the "77E" code does not disappear, consult your nearest service center.
- 99 E:** Something is wrong with the disc magazine. Or the unit is malfunctioning for some reason.  
⇒ Check the disc magazine. And then, press the reset button on the unit.  
If the "99E" code does not disappear, consult your nearest service center.
- 0d E:** The protective circuit in the unit activates when the temperature inside the automatic disc changer exceeds 60°C (140°F), stopping all operation.  
⇒ Cool down the unit by opening the windows or turning on the air conditioner. As the temperature falls below 60°C (140°F), the disc will start playing again.

## Specifications

### Specifications subject to change without notice.

#### Disc section

Laser Diode.....	GaAlAs ( $\lambda=780$ nm)
Digital Filter (D/A).....	8 Times Over Sampling
D/A Converter.....	1 bit
Spindle speed.....	500 ~ 200 rpm (CLV)
Wow & Flutter.....	Below Measurable Limit
Frequency Response ( $\pm 1$ dB).....	10 Hz ~ 20 kHz
Modulating Frequency (200KHz STEP).....	87.7, 87.9, 88.1, 88.3, 88.5, 88.7, 88.9, 89.1, 89.3, 89.5, 89.7, 89.9 MHz

#### General

Operating Voltage.....	14.4 V (11 ~ 16 V)
Current consumption.....	1.4 A
Operating Temperature.....	-10 ~ 50 °C

#### Size (W x H x D)

CD changer	
(KDC-C519FM).....	250 x 80 x 176 mm (9-13/16 x 3-1/8 x 6-13/16 in.)
(KDC-C469FM).....	250 x 64 x 176 mm (9-13/16 x 2-1/2 x 6-13/16 in.)
Controller.....	43 x 135 x 22 mm (1-11/16 x 5-5/16 x 7/8 in.)
Display unit.....	105 x 40 x 18 mm (4-1/8 x 1-9/16 x 11/16 in.)
FM modulator unit.....	150 x 30 x 80 mm (5-7/8 x 1-3/16 x 3-1/8 in.)
Trim mount plate.....	188 x 58 x 2 mm (7-3/8 x 2-5/16 x 1/16 in.)

#### Weight

CD changer	
(KDC-C519FM).....	2.0 kg (4.4 lbs)
(KDC-C469FM).....	1.8 kg (4.0 lbs)
Controller.....	0.050 kg (0.11 lbs)
Display unit.....	0.125 kg (0.28 lbs)
FM modulator unit.....	0.600 kg (1.3 lbs)

## Table des matières

### **Avant l'utilisation**

Précautions de sécurité.....	23
Manipulation des disques compacts.....	25
Chargement des disques .....	26

### **Touches**

Unité d'affichage .....	27
Télécommande .....	27

### **Opérations**

Lecture de CD .....	27
Lecture rapide d'un disque vers l'avant et vers l'arrière .....	28
Recherche de plages .....	28
Recherche de disques .....	28
Recherche directe de plages .....	28
Recherche directe de disques .....	29
Répétition de plage .....	29
Répétition de disque .....	29
Fonction de balayage de plages .....	29
Fonction de lecture aléatoire.....	30
Fonction de lecture aléatoire du magasin .....	30
Comment changer la fréquence de transmission .....	31
Niveau de modulation/contrôle dynamique.....	32

### **Installation**

Accessoires.....	33
Procédure d'installation.....	33
Installation .....	34
Connexion des câbles sur les prises .....	36

### **Guide de dépannage**.....37

### **Fiche technique**.....40

## Précautions de sécurité

### ⚠️ AVERTISSEMENT

**Pour éviter tout risque de feu et de blessures physiques, observer les précautions suivantes:**

- Enfoncer la façade amovible à fond sur l'appareil principal de façon à ce qu'elle soit fermement encastrée, et ainsi éviter qu'elle ne se détache lors d'un éventuel accident. Si le besoin de rallonger l'un des câbles d'alimentation (masse, mémoire...) utiliser des câbles de catégorie automobile d'une section minimum de 0,75 mm<sup>2</sup> (AVVG 18) ou plus afin d'éviter toute détérioration de ces derniers.
- Vérifier que l'on n'a pas laissé d'objets métalliques (pièces de monnaie, outils, etc.) à l'intérieur de l'appareil, afin d'éviter les courts-circuits.
- Lors d'un dégagement d'odeur ou de fumée, éteindre immédiatement l'appareil et consulter son agent Kenwood.
- Ne touchez pas le cristal liquide si l'affichage LCD était endommagé ou cassé à cause d'un choc. Le cristal liquide peut être dangereux pour votre santé et même mortel. Si le cristal liquide de l'affichage LCD entrait en contact avec votre corps ou un vêtement, lavez-le immédiatement avec du savon.

### ⚠️ ATTENTION

**Pour maintenir l'appareil en parfait état de marche, observer les précautions suivantes.**

- Assurez-vous de mettre l'appareil à la masse sur une alimentation négative de 12V CC.
- N'ouvrez pas le couvercle supérieur ou inférieur de l'appareil.

- N'installez pas l'appareil dans un endroit exposé directement à la lumière du soleil, à une chaleur excessive ou à l'humidité. Évitez aussi les endroits trop poussiéreux et où l'appareil risque d'être éclaboussé.
- Lors du remplacement d'un fusible, utilisez seulement un fusible neuf avec la valeur indiquée. L'utilisation d'un fusible d'une valeur différente peut être la cause d'un mauvais fonctionnement de votre appareil.
- Pour éviter les courts-circuits lors du remplacement d'un fusible, déconnectez d'abord le faisceau de câbles.

### REMARQUE

- Si l'on rencontre des difficultés pour installer l'appareil dans le véhicule, consulter son agent Kenwood.
- Si l'appareil semble ne pas fonctionner correctement, appuyer tout d'abord sur la touche "reset" (réinitialisation). Si l'appareil ne fonctionne toujours pas, consulter son agent Kenwood.

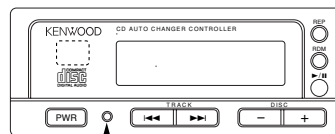

Touche "Reset"

- Sur certains auto-radios, le tuner n'entre en fonction que quelques instants après la mise en route du moteur.
- La réception du tuner risque d'être un peu moins forte avec le KDC-C519FM, KDC-469FM.

- Si le son du CD est plus faible que le son du tuner, augmenter le volume sonore du CD à partir du récepteur.
- Pendant l'installation, n'utilisez aucunes autres vis que celles fournies. L'utilisation de vis incorrectes pourrait endommager l'appareil.

### Nettoyage de l'appareil

Si le panneau avant est sale, l'essuyer avec un chiffon au silicone ou un chiffon doux et sec après avoir éteint l'appareil.

### ⚠️ ATTENTION

Ne pas utiliser de chiffons durs ni de diluant pour peinture, alcool ou autre solvant volatile. Ces produits risqueraient d'abîmer les surfaces externes ou d'effacer les inscriptions.

### Condensation sur la lentille

Dans les climats froids, quelque temps après avoir allumé le chauffage de la voiture, il peut arriver que la lentille qui guide le rayon laser du lecteur CD s'embue. Dans ce cas, la lecture des disques n'est plus possible. Sortir les disques et la buée devrait disparaître. Si la difficulté persiste, consulter son agent Kenwood.

### REMARQUE

Cet appareil numérique de la classe B est conforme à la norme NMB-003 du Canada.

## Précautions de sécurité

### ⚠ ATTENTION

Ne laissez pas la télécommande dans des endroits chauds comme sur le tableau de bord.

### Chargement et remplacement des piles:

Utiliser deux piles format "AAA".

Faire coulisser le couvercle tout en l'appuyant vers le bas pour l'enlever comme indiqué sur l'illustration.

Insérer les piles en alignant correctement les pôles  $+$  et  $-$ , suivant l'illustration gravée à l'intérieur du compartiment.

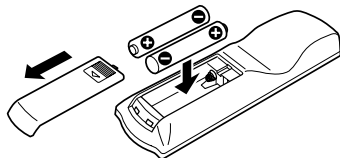

### ⚠ AVERTISSEMENT

Conserver les piles inutilisées hors de portée des enfants. Contacter immédiatement un médecin si une pile est accidentellement avalée.

### REMARQUE

- Les piles fournies sont conçues pour être utilisées pour une opération de vérification, et leur durée de vie peut être courte.
- Lorsque la distance télécommandable devient courte, remplacer les deux piles par des nouvelles.

### REMARQUE

Une partie des opérations ne peut pas être effectuée, selon l'unité connectée.



## Manipulation des disques compacts

**La reproduction d'un CD sale, rayé ou gondolé peut être la cause d'un son qui saute et d'un mauvais fonctionnement provoquant une qualité sonore de plus en plus mauvaise. Prenez les précautions suivantes pour éviter de rayer ou d'endommager vos CD.**

### Manipulation des CD

- Ne touchez pas la face enregistrée du CD (la face opposée à la face imprimée) quand vous le prenez.

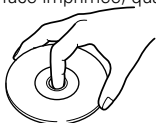

- Le film réfléchissant sur un CD-R ou un CD-RW est plus fragile que celui sur un CD musical ordinaire et risque de se détacher s'il est rayé. Des traces de doigt sur un CD-R ou CD-RW peuvent également provoquer un sautilllement du disque lors de sa lecture. Pour cette raison, manipulez soigneusement le disque. Des instructions de manipulation détaillées figurent sur l'emballage du CD-R ou CD-RW: lisez attentivement cette information avant d'utiliser le disque.
- Ne collez pas de ruban adhésif sur aucune des faces du CD.

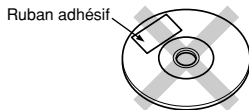

### Rangement des CD

- Ne rangez pas les CD dans un endroit directement exposé à la lumière du soleil —comme sur le siège d'une voiture ou son tableau de bord— ou dans d'autres endroits chauds.
- Un CD-R ou CD-RW est plus susceptible d'être

endommagé par des températures élevées et un haut degré d'humidité qu'un CD musical, et dans certains cas, il peut devenir inutilisable s'il est laissé à l'intérieur d'un véhicule pendant de longues périodes.

- Retirez les CD de l'appareil quand vous ne les écoutez pas et remettez les dans leur boîte. N'empilez pas des CD qui ont été retirés de leur boîte et ne les posez pas contre quelque chose.

### Nettoyage des CD

Si un CD devient sale, essuyez-le délicatement en utilisant un tissu de nettoyage disponible dans le commerce ou un tissu en coton doux, en commençant du centre du disque et en allant vers l'extérieur. Ne nettoyez pas les CD avec un nettoyeur conventionnel pour disque analogique, de type antistatique ou chimique comme un diluant à peinture ou du benzène.

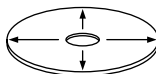

### Recherche de bavures sur les nouveaux CD

Lors de la reproduction d'un nouveau CD pour la première fois, vérifiez qu'il n'y a aucune bavure collées sur le périmètre du disque ou sur le trou central. Les CD avec des bavures collées peuvent ne pas être chargés correctement ou sauter lors de la reproduction. Retirez les bavures en utilisant un stylo-bille ou un objet similaire.

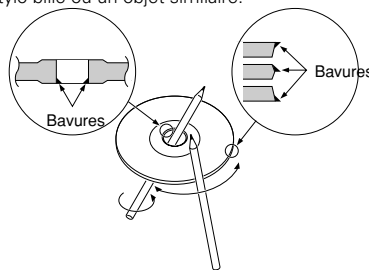

### Ne chargez pas d'accessoires de CD

N'utilisez pas d'accessoires de CD disponibles dans le commerce qui peuvent être introduits dans la fente à CD comme des stabilisateurs, des feuilles de protection ou des disques de nettoyage de CD car ils pourraient être la cause d'un mauvais fonctionnement de l'appareil.

### ATTENTION

### Ne pas utiliser de CD de formespéciale

- Veiller à n'utiliser que des CD ronds pour cet appareil et n'utiliser jamais de CD de forme spéciale. Cela nuirait au bon fonctionnement de l'appareil.



- Cet appareil ne peut lire que les CD comportant



Il ne peut jouer les disques qui ne comportent pas la marque.

- Les disques CD-R et CD-RW qui n'ont pas été mis au point ne peuvent être joués. (Pour plus d'information sur la mise au point, référez-vous au manuel pour le logiciel d'inscription de CD-R / CD-RW ou pour l'enregistreur de CD-R / CD-RW). En outre, dépendant du statut d'enregistrement, il peut s'avérer impossible de faire jouer certains CDs enregistrés sur les enregistreurs de CD-R ou de CD-RW.

### Ne pas utiliser de CD avec une étiquette collée sur la face portant l'étiquette d'origine.

Ne pas utiliser le CD si une étiquette a été collée dessus.

L'utilisation d'un tel CD peut occasionner la déformation du CD et le décollement de l'étiquette, ce qui résulterait en un mauvais fonctionnement de l'autoradio.

## Chargement des disques

1

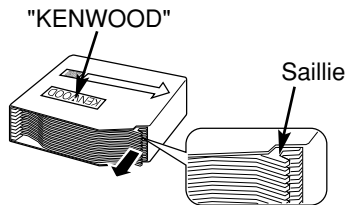

Assurez-vous que le magasin de disque est correctement inséré avec le logo Kenwood dirigé vers le haut. Tirez le plateau vers l'extérieur par la saillie.

2

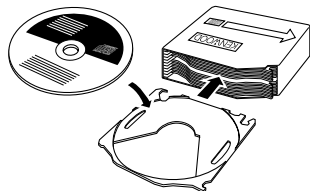

Placez le disque sur le plateau avec la face imprimée dirigée vers le haut. Insérez le plateau dans le magasin de disque jusqu'à ce qu'il soit verrouillé. Les disques sont numérotés à partir du bas, de 1 à 6/10.

### ATTENTION

- Faites attention de bien insérer le plateau dans les fentes correctes du magasin de disque.
- L'appareil n'accepte pas les disques de 8cm. Si on utilise un adaptateur pour disque de 8cm, l'éjection du disque devient impossible.
- Laissez tous les plateaux dans le magasin même s'ils sont vides.

3

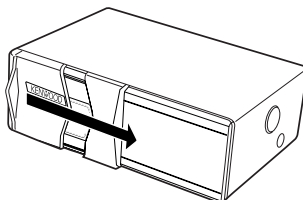

Ouvrir le volet du changeur de CD.

4

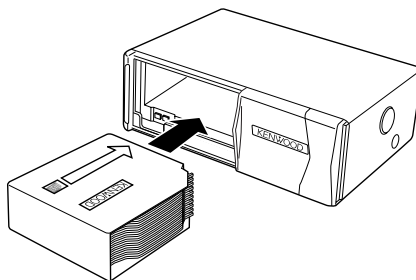

Introduire le chargeur dans le changeur de CD jusqu'à encliquètement.

5

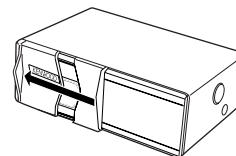

Refermer le volet du changeur de CD.

### REMARQUE

Le changeur de CD doit s'utiliser avec le volet fermé pour éviter que la poussière ne pénètre à l'intérieur de l'appareil.

6 Ejection du chargeur

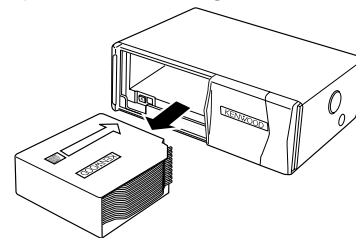

Ouvrir le volet du changeur de CD et appuyer sur le bouton EJECT.

### REMARQUE

Vérifier que le volet est ouvert en grand avant d'appuyer sur le bouton EJECT. Si le volet n'est pas complètement ouvert, le chargeur risque de buter contre, ce qui pourrait entraîner un mauvais fonctionnement.



## Opérations

### Lecture rapide d'un disque vers l'avant et vers l'arrière

#### Lecture rapide d'un disque vers l'avant :

Maintenez pressée la touche ►►.  
Relâchez la touche pour reproduire le disque à partir de ce point.

#### Lecture d'un disque vers l'arrière :

Maintenez pressée la touche ◀◀.  
Relâchez la touche pour reproduire le disque à partir de ce point.

### Recherche de plages

Recherche vers l'avant ou vers l'arrière parmi les plages du disque jusqu'à ce que vous atteignez la plage que vous souhaitez écouter.

#### Recherche de plages vers l'arrière :

Appuyez sur la touche ◀◀ (T.DOWN...Télécommande) pour afficher le numéro de plage souhaité.  
Appuyez une fois pour revenir jusqu'au début de la plage actuelle, deux fois pour revenir jusqu'au début de la plage précédente, etc.  
La lecture commence au début du numéro de plage affiché.

#### REMARQUE

Appuyer sur la touche ◀◀ (T.DOWN...Télécommande) lors de la lecture de la plage 1, fait revenir la bande seulement jusqu'au début cette plage.  
La recherche ne passe pas à la dernière plage du disque.

#### Recherche de plages vers l'avant :

Appuyez sur la touche ►► (T.UP...Télécommande) pour afficher le numéro de plage souhaité soit affiché.  
Appuyez une fois avancer rapidement jusqu'à la plage suivante, deux fois pour avancer rapidement jusqu'à la plage d'après, etc.  
La lecture commence au début du numéro de plage affiché.

#### REMARQUE

Vous ne pouvez pas faire de recherche vers l'avant lors de l'écoute de la dernière plage du disque.

### Recherche de disques

Recherche vers l'avant ou vers l'arrière parmi les disques d'un changeur de disques jusqu'à ce que vous atteignez celui que vous souhaitez écouter.

#### Recherche de disques vers l'arrière :

Appuyez sur la touche — jusqu'à ce que le numéro du disque souhaité soit affiché.  
Chaque fois que la touche est pressée, le numéro de disque affiché diminue d'une unité.  
La lecture commence au début du numéro de disque affiché.

#### Recherche de disques vers l'avant :

Appuyez sur la touche + jusqu'à ce que le numéro du disque souhaité soit affiché.  
Chaque fois que la touche est pressée, le numéro de disque affiché augmente d'une unité.  
La lecture commence au début du numéro de disque affiché.

### Recherche directe de plages *Fonction de télécommande*

Utilisez la télécommande pour entrer directement le numéro de plage que vous souhaitez écouter.

- 1 En utilisant les touche numéro de la télécommande, entrez le numéro de la plage que vous souhaitez écouter.  
Le numéro de la plage choisie clignote sur l'affichage pendant 10 secondes.  
Si vous n'entrez rien d'autre pendant la période de 10 secondes, le mode d'entrée de numéro est annulé automatiquement.
- 2 Appuyez sur T. DOWN ou T. UP pendant que le numéro de plage clignote.  
La lecture de la plage spécifiée dans l'étape 1 commence.

#### Annulation de la recherche directe de plages pendant son fonctionnement :

Appuyez sur la touche ►◄.

## Recherche directe de disques *Fonction de télécommande*

Utilisez la télécommande pour entrer directement le numéro de disque que vous souhaitez écouter.

- 1 En utilisant les touches numéro de la télécommande, entrez le numéro du disque que vous souhaitez écouter.  
Le numéro du disque choisi clignote sur l'affichage pendant 10 secondes.  
Si vous n'entrez rien d'autre pendant la période de 10 secondes, le mode d'entrée de numéro est annulé automatiquement.

### REMARQUE

- Entrez "0" pour choisir le disque 10.
- Si vous entrez plus de deux chiffres à la fois, la recherche ne se fera que sur le dernier chiffre entré.

- 2 Appuyez la touche + ou - pendant que le numéro entré clignote.  
La lecture du disque spécifiée à l'étape 1 commence.

### Annulation de la recherche directe de disque pendant son fonctionnement :

Appuyez sur la touche ►II.

## Répétition de plage

Répète la lecture de la plage actuelle.

### Pour répéter une plage :

Appuyer sur la touche REP (REP...Télécommande).  
Le témoin de répétition apparaît sur l'afficheur et la fonction de répétition de plage est activée.  
La même plage est lue de façon répétée.

### Pour annuler :

Appuyer sur la touche REP (REP...Télécommande).  
Le témoin de répétition disparaît et la fonction de répétition de plage est annulée.

### REMARQUE

La fonction de répétition de plages sera annulée lorsque la reproduction de disques est interrompue.

## Répétition de disque *Fonction de télécommande*

Répète la lecture de la disque actuelle.

### Pour répéter une disque :

Appuyer sur la touche D.REPEAT.  
Le témoin de D.REP apparaît sur l'afficheur et la fonction de répétition de disque est activée.  
La même disque est lue de façon répétée.

### Pour annuler :

Appuyer sur la touche D.REPEAT.  
Le témoin de D.REP disparaît et la fonction de répétition de disque est annulée.

### REMARQUE

La fonction de répétition de disques sera annulée lorsque la reproduction de disques est interrompue.

## Fonction de balayage de plages

*Fonction de télécommande*

Reproduit successivement le début de chaque plage d'un disque jusqu'à ce que vous trouviez la plage que vous souhaitez écouter.

### Démarrage du balayage des plages :

Appuyer sur la touche SCAN. L'indicateur SCN s'allume et les 10 premières secondes de chaque plage seront lues, dans l'ordre.  
Le numéro de la plage actuellement écoutée clignote sur l'affichage.

### Arrêt pour écouter la plage en train d'être balayée :

Appuyez sur la touche ►II ou de nouveau sur SCAN pour arrêter le balayage et pour reprendre la lecture normale.

### REMARQUE

- La fonction de balayage de plages est annulée quand vous arrêtez la lecture d'un disque.
- La fonction de balayage de plages ne balaye qu'une fois les plages d'un disque.

## Opérations

### Fonction de lecture aléatoire

Reproduit toutes les plages du disque courant dans un ordre aléatoire.

- 1 Appuyez sur la touche RDM pour mettre en et hors service la fonction de lecture aléatoire.  
L'indicateur RDM s'allume quand la fonction de lecture aléatoire est en service.  
L'affichage du numéro de plage change continuellement quand la plage suivante est en train d'être choisie.  
Quand la plage a été choisie, la lecture commence.  
Le numéro de la plage choisie clignote sur l'affichage quand celle-ci est reproduite.

#### REMARQUE

Quand toutes les plages d'un certain disque ont été reproduites avec la fonction de lecture aléatoire, le disque suivant du changeur commence à être reproduit (avec la fonction de lecture aléatoire toujours en service).

- 2 Pour changer la plage en train d'être écoutée, appuyez sur la touche ►► (T.UP...Télécommande) .  
Une autre plage est choisie et reproduite.

#### REMARQUE

La fonction de lecture aléatoire est annulée quand vous arrêtez la lecture d'un disque.

### Fonction de lecture aléatoire du magasin

*Fonction de télécommande*

Reproduit les plages de tous les disques dans le changeur à disques dans un ordre aléatoire.

- 1 Appuyez sur la touche M.RDM pour mettre en et hors service la fonction de lecture aléatoire de magasin de disques.  
L'indicateur M.RDM s'allume quand la fonction de lecture aléatoire de magasin à disques est en service.  
L'affichage du numéro de disque et de plage change continuellement pendant que la plage suivante est en train d'être choisie.  
Quand le disque/plage suivant/suivante a été choisi, la lecture commence.  
Le numéro du disque/plage choisi clignote sur l'affichage pendant que celui-ci est reproduit.
- 2 Pour changer la plage en cours de reproduction, appuyez sur la touche T.UP.  
Un autre disque/plage est choisi et reproduit.

#### REMARQUE

- La fonction de lecture aléatoire du magasin est annulée quand vous arrêtez la lecture d'un disque.
- Le temps nécessaire pour la sélection aléatoire dépend du nombre de disques insérés dans le magasin.

## Comment changer la fréquence de transmission

### 1 Pour régler le mode de changement de fréquence

Maintenir pressée la touche REP sur l'unité d'affichage pendant plus de trois secondes.

L'indicateur FREQ s'allume et la fréquence réglée actuellement sera affichée.



#### REMARQUE

- La valeur initiale est 88,3 MHz.
- Si cette fonction est activée, les fonctions autres que marche/arrêt de l'alimentation, réenclenchement et niveau de modulation/contrôle dynamique, ne pourront pas être opérées.
- Cette fonction n'est pas disponible lorsque la fonction de reproduction aléatoire, reproduction à répétition, ou reproduction avec balayage, est activée. Avant d'utiliser cette fonction, annuler les autres fonctions. Cette fonction ne peut pas s'utiliser pendant que l'on charge un disque (ou pendant que l'indicateur de reproduction clignote).

### 2 Pour changer la fréquence

Appuyer sur la touche ◀◀ ou ▶▶ sur l'unité d'affichage.

La fréquence de transmission changera de la manière suivante :

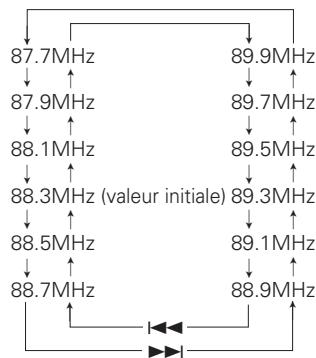

#### REMARQUE

Certaines radios de voiture ne peuvent pas recevoir une fréquence de 87,7 MHz.

#### Pour annuler :

Maintenir pressée la touche REP sur l'unité d'affichage pendant plus de trois secondes.

L'indicateur FREQ s'éteindra et le changement de fréquence s'appliquera.

Le mode de changement de fréquence est annulé automatiquement si l'on n'effectue aucune opération pendant 15 secondes.

## Opérations

### Niveau de modulation/contrôle dynamique

#### 1 Pour régler le mode de contrôle

Maintenir pressée la touche RDM sur l'unité d'affichage pendant plus de trois secondes.  
L'indicateur LEVEL s'allume et le niveau de modulation réglé actuellement sera affiché.

Niveau de modulation



Numéro pour le réglage de la prévention de distorsion.

#### REMARQUE

- Si cette fonction est activée, les fonctions autres que marche/arrêt de l'alimentation, réenclenchement et changement de fréquence de transmission, ne pourront pas être opérées.
- Cette fonction n'est pas disponible lorsque la fonction de reproduction aléatoire, reproduction à répétition, ou reproduction avec balayage, est activée. Avant d'utiliser cette fonction, annuler les autres fonctions. Cette fonction ne peut pas s'utiliser pendant que l'on charge un disque (ou pendant que l'indicateur de reproduction clignote).

#### 2 Pour changer le niveau de modulation

Appuyer sur la touche ◀◀ ou ▶▶ sur l'unité d'affichage.  
Chaque fois que la touche est pressée, le niveau de modulation change dans la gamme de 1 à 4. Le niveau de modulation augmentera pendant que le numéro augmente. Le réglage initial est 2.

#### REMARQUE

Contrôle dynamique

L'unité est fournie avec la fonction de prévention de distorsion pour diminuer la distorsion acoustique.  
Si le son est déformé excessivement, appuyer sur la touche + sur l'unité d'affichage, puis régler la fonction à "2" (activé).  
Si la fonction de prévention de distorsion est réglée à "2" (activé), l'extension du son sera réduit.  
Le réglage initial est "1" (désactivé).

#### ⚠ ATTENTION

Si un disque ayant un haut niveau d'enregistrement est utilisé, le son pourrait être déformé même si la fonction de prévention de distorsion est réglée à "2" (activé). Dans ce cas, diminuer le niveau de modulation.

#### Pour effacer :

Maintenir pressée la touche RDM sur l'unité d'affichage pendant plus de trois secondes.  
L'indicateur LEVEL s'éteindra et le changement du niveau de modulation s'appliquera. Le mode de contrôle est annulé automatiquement si l'on n'effectue aucune opération pendant 15 secondes.



## Accessoires

### Vue externe

..... Nombre d'éléments

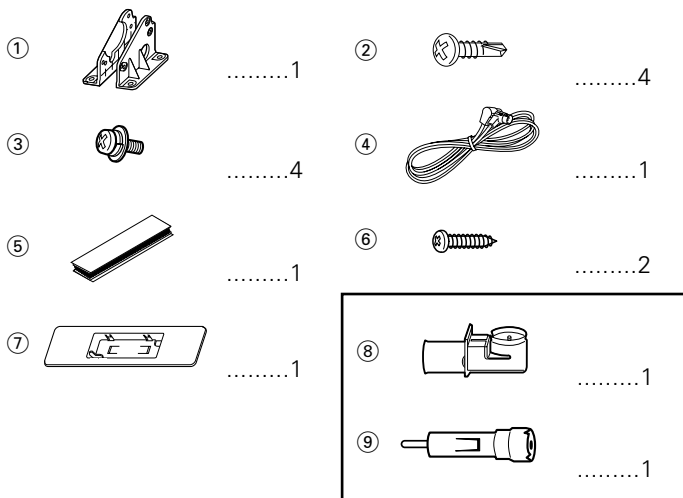

Secteur européen de distribution uniquement.

### ⚠ ATTENTION

L'utilisation d'accessoires autres que les accessoires fournis pourrait endommager l'appareil. Assurez-vous d'utiliser les accessoires fournis, indiqués ci-dessus.

## Procédure d'installation

1. Pour éviter les courts-circuits, retirez la clef de contact et déconnectez la borne ⊖ de la batterie.
2. Effectuez les connexions d'entrée et sortie correctement pour chaque appareil.
3. Connectez les câbles du faisceau dans l'ordre suivant : masse, batterie, allumage.
4. Installez l'appareil dans votre voiture.

5. Reconnectez la borne ⊖ de la batterie.
6. Appuyez sur la touche de réinitialisation.

### ⚠ AVERTISSEMENT

Avant de forer un trou dans le châssis du véhicule, s'assurer d'abord que rien ne se trouve de l'autre côté.

### ⚠ ATTENTION

- Si un fusible grille, assurez-vous d'abord que les câbles n'ont pas causé de court-circuit puis remplacez le vieux fusible par un nouveau de même valeur.
- Ne laissez pas des câbles non-connectés ou des prises toucher les parties métalliques de la voiture ou autres conducteurs électriques. Pour éviter, les courts-circuits, ne retirez pas non plus les capuchons à l'extrémité des câbles non-connectés ou des prises.
- Après avoir installé l'appareil, vérifiez si les lampes de frein, les indicateurs, les clignotants, etc de la voiture fonctionnent correctement.
- Isolez les câbles non-connectés avec un ruban vinyle ou autre matériel similaire.
- Certains changeurs de disques nécessitent un câble de conversion pour la connexion. Voir la section sur les "Précautions de sécurité" pour les détails.

### ■ Comment enlever les vis de transport

Retirez les 3 vis de transport (moins) pour la protection du mécanisme interne avant de commencer l'installation.

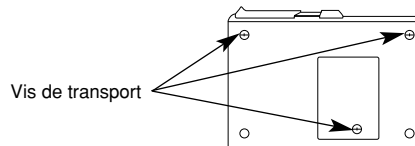

### REMARQUE

Après avoir retiré la vis de transport, rangez-la avec soin et n'omettez pas de la poser à nouveau avant de transporter l'appareil.

## Procédure d'installation

### ■ Commutateur de réglage d'angle

Les commutateurs de réglage d'angle qui se trouvent de chaque côté de l'appareil doivent être placés dans la position correspondant à l'angle d'installation du changeur de CD. Les deux commutateurs doivent être dans la même position. Si ces commutateurs ne sont pas convenablement réglés, il peut y avoir des ratées de son ou d'autres problèmes de fonctionnement.

Réglez les commutateurs d'angle d'ajustement avec une pièce de monnaie ou un autre objet plat.

Changer le commutateur graduellement en détachant et en utilisant de nouveau le objet à la fin de chaque opération.

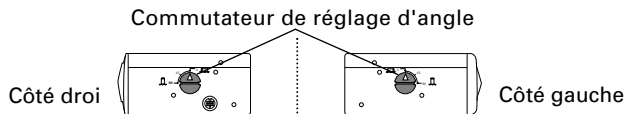

	0°~5°	40°~50°	85°~90°
Angle d'installation			
Position des commutateurs de réglage d'angle			

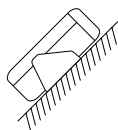

- L'installation à une inclinaison de 40°~50° est impossible en utilisant ①.

## Installation

### ■ Installation de l'unité d'affichage

- Installation sans la platine enjoliveur de fixation ⑦

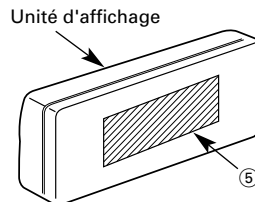

Fixer une bande Velcro à la ligne oblique de l'unité d'affichage comme illustré ci-dessus, puis fixer l'autre bande Velcro aux parties auxquelles l'on désire fixer les unités d'affichage. Puis, tirer ensemble les bandes Velcro et installer les unités d'affichage.

- Installation avec la platine enjoliveur de fixation ⑦

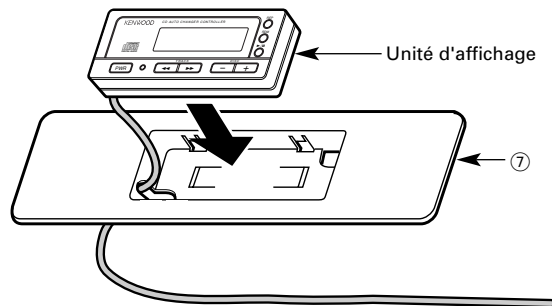

Engager le câble de l'afficheur dans la découpe de la platine enjoliveur de fixation et appuyer sur l'afficheur de manière qu'il vienne se fixer dans la platine enjoliveur de fixation.

#### ▲ATTENTION

- Veiller à ne pas placer l'unité sur les emplacements où elle sera exposée aux rayons du soleil ou aux températures élevées, pour éviter toutes déformations du boîtier.
- Selon l'emplacement d'installation, l'unité d'affichage pourrait recevoir des signaux provenant de l'unité du contrôleur. Les installer après avoir vérifié si les signaux peuvent être captés.
- Installer l'unité de manière qu'elle ne dérange pas le conducteur durant la marche en voiture.

## Installation

### ■ Installation horizontale

Utilisez les trous marqués (●) pour installer l'appareil.

Vue de dessus

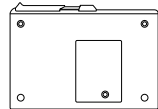

Vue de côté

KDC-C519FM

KDC-C469FM

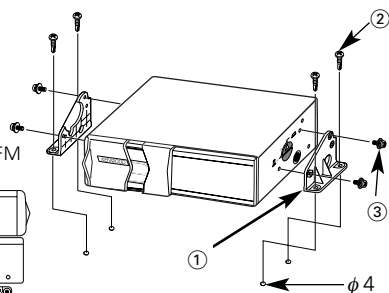
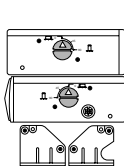
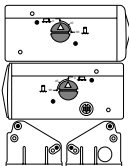

### ■ Lorsqu'on suspend le changeur à l'intérieur du coffre

Utilisez les trous marqués (●) pour installer l'appareil.

Vue de dessus

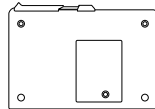

Vue de côté

KDC-C519FM

KDC-C469FM

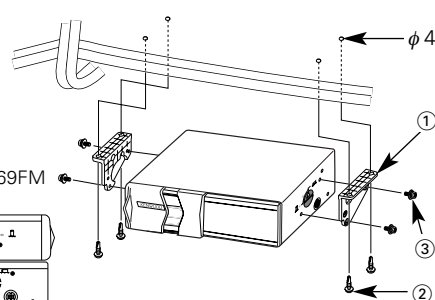
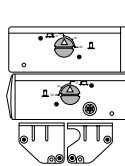
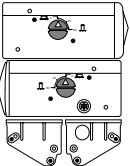

### ■ Installation verticale

Utilisez les trous marqués (●) pour installer l'appareil.

Vue de dessus

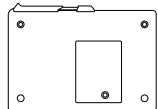

Vue de côté

KDC-C519FM

KDC-C469FM

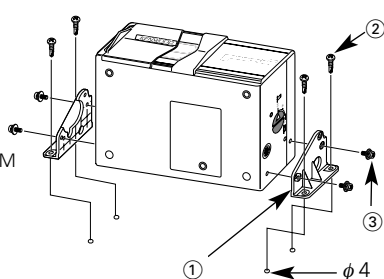
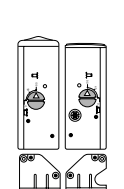
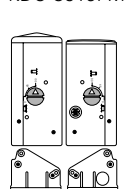

### ■ Montage du modulateur FM

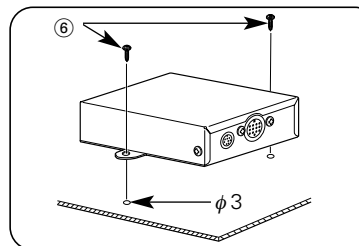

#### ▲ATTENTION

Faire bien attention que les câbles ne soient pas pris sous le siège. Si cette précaution n'est pas observée, ils risquent de se rompre.

Installer le modulateur FM dissimulé sous la plaque avant en utilisant la fixation de métal et la vis de blocage comme indique dans la figure ci-dessus.

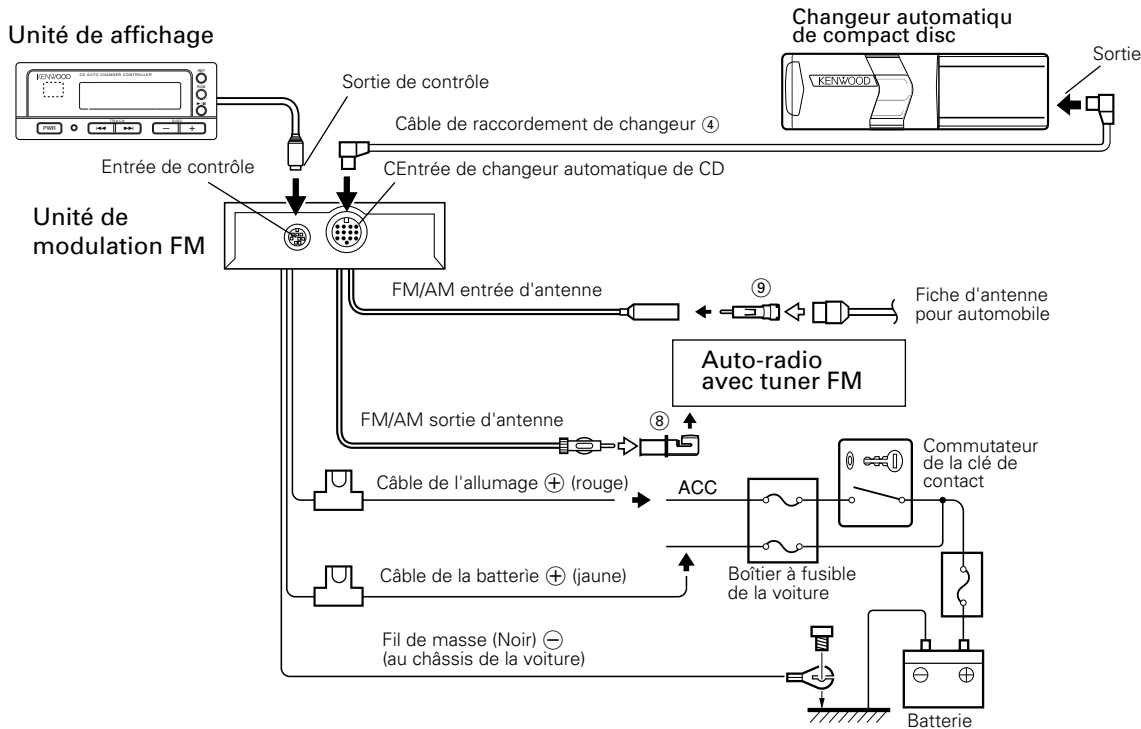

**▲AVERTISSEMENT**

Pour éviter tout risque d'incendie en cas de court-circuit du câble de l'allumage (rouge) ou du câble de la batterie (jaune) par entrée en contact des câbles avec le châssis du véhicule, raccorder l'alimentation uniquement après avoir effectué les raccordements de la boîte à fusibles.

**▲ATTENTION**

Après l'installation de l'appareil, n'oubliez pas d'appuyer sur le bouton de réinitialisation.

**REMARQUE**

Sous peine de provoquer une défaillance, ne pas installer l'antenne d'un équipement radio ou faire passer le câble d'antenne près du câble de sortie du changeur.

## Guide de dépannage

**Ce qui peut apparaître comme un mauvais fonctionnement de votre appareil n'est peut être que le résultat d'une mauvaise opération ou d'une mauvaise connexion. Avant d'appeler un centre de service, vérifiez d'abord dans le tableau suivant les problèmes possibles.**

PROBLEME	CAUSE POSSIBLE	SOLUTION
Pas d'alimentation.	Le fusible du faisceau de fils est sauté.	Vérifier si les câbles ne sont pas court-circuités, puis remplacer le fusible par un autre fusible de même capacité nominale (indiquée sur le boîtier).
Pas de son ou le son est faible.	Le volume est réglé au niveau minimum.	Augmenter le volume.
	L'atténuateur ou la balance sont réglés à fond sur un côté.	Régler l'atténuateur et la balance.
	Le câble d'entrée/sortie ou le faisceau de fils n'est pas raccordé correctement.	Raccorder le câble d'entrée/sortie ou le faisceau de fils correctement. Voir "Connexion des câbles sur les prises". (page 36)
L'appareil ne fonctionne pas correctement quand on appuie sur une touche.	Mauvais fonctionnement du microprocesseur.	Appuyer sur la touche de réinitialisation du panneau avant.
Médiocre qualité du son. (Son déformé.)	Le volume est réglé trop haut.	Régler le volume à un niveau approprié.
La lecture du CD ne commence pas.	L'entrée du changeur automatique de CD est débranchée de l'appareil.	Raccorder l'entrée du changeur automatique de CD à l'appareil.
	L'interrupteur d'alimentation n'est pas sur ON.	Mettre l'interrupteur d'alimentation sur ON.
Le disque spécifié n'est pas lu; c'est un autre disque qui est lu à la place.	Le disque spécifié est très sale.	Vérifier et, si possible, nettoyer le disque. Voir "Nettoyage des CD" (page 25).
	Le disque est chargé à l'envers.	Ejecter le magasin de disques et insérer les disques correctement.
	Il y a deux disques dans le même logement.	Ejecter le magasin de disques et insérer les disques correctement.
	Le numéro du logement dans lequel le disque est inséré est différent du numéro spécifié pour le disque.	Ejecter le magasin de disques et vérifier le numéro du disque spécifié.
	Le disque est très abîmé.	Utiliser un autre disque.

<b>PROBLEME</b>	<b>CAUSE POSSIBLE</b>	<b>SOLUTION</b>
Le son saute à cause des vibrations.	Il y a quelque chose qui touche le changeur automatique de CD.	L'éloigner du changeur automatique de CD.
	Le disque est sale ou abîmé.	Si le son saute au même endroit, le disque est défectueux. Vérifier et, si possible, nettoyer le disque. Voir "Nettoyage des CD". (page 25).
	L'appareil est incliné.	Monter l'appareil sur une surface parfaitement plate.
	Le changeur est placé dans un endroit instable.	Monter l'appareil dans un endroit stable.
	Les commutateurs de réglage d'angle ne sont pas dans la bonne position.	Mettre les commutateurs de réglage dans la position qui convient.
Rien apparaît à l'affichage.	La sortie de contrôle de l'unité d'affichage n'est pas branchée de manière appropriée.	Connecter la sortie de contrôle de manière appropriée.
Distorsion du son.	Un disque avec un haut niveau d'enregistrement est utilisé.	Changer le niveau de modulation/réglage de contrôle dynamique. (page 32)
Médiocre qualité du son.	L'enregistrement du disque est médiocre.	Essayer de lire un autre disque. Si le son est bon, le problème tient au premier disque.
	Le disque est sale ou abîmé.	Vérifier et, si possible, nettoyer le disque. Voir "Nettoyage des CD". (page 25)"
Pas de son bien que les informations relatives au changeur automatique de CD soient affichées.	Le volume est réglé au niveau minimum.	Augmenter le volume.
	Le microprocesseur ne fonctionne pas correctement.	Appuyez sur la touche de réinitialisation sur l'appareil.
	Le combiné autoradio n'est pas raccordé correctement.	Raccorder le combiné autoradio correctement. Voir "Connexion des cables sur les prises". (page 36)
La plage spécifiée n'est pas lue.	Le lecteur est réglé en lecture aléatoire/lecture aléatoire de magasin.	Désactiver la Fonction de lecture aléatoire/Fonction de lecture aléatoire du magasin.

**Les messages suivants sont affichés quand certains problèmes se produisent dans votre système. Suivez les recommandations.**

- 01 E:** Aucun magasin à disque n'a été inséré dans le changeur. Le magasin à disque n'est pas complètement inséré.  
⇒ Insérez le magasin à disques correctement.
- 02 E:** Aucun disque n'a été inséré dans le magasin à disque.  
⇒ Insérez un disque dans le magasin à disques.
- 04 E:** Aucun disque n'a été inséré dans le magasin à disque.  
⇒ Insérez un disque dans le magasin à disques.  
Le CD est très sale. Le CD est à l'envers. Le CD est très rayé.  
⇒ Nettoyez le CD et insérez-le correctement.
- 77 E:** L'appareil fonctionne mal pour certaines raisons.  
⇒ Appuyez sur la touche de réinitialisation sur l'appareil. Si le code "77E" ne disparaît pas, consultez la station technique la plus proche.
- 99 E:** Il y a une anomalie dans le magasin de disque. Ou l'unité fonctionne mal pour une raison quelconque.  
⇒ Vérifier le magasin de disque. Et appuyer ensuite sur la touche de initialisation de l'unité.  
Si le code "99E" ne disparaît pas, consultez la station technique la plus proche.
- 0d E:** Le circuit de protection de l'appareil se met en service quand la température à l'intérieur du changeur de disques automatique dépasse 60°C (140°F), arrêtant toutes les opérations.  
⇒ Quand la température descend au dessous de 60°C (140°F), la lecture du disque reprend de nouveau.

**Les spécifications sont sujettes à modifications sans préavis.**

**Section Disque Compact**

Diodes laser .....	GaAlAs ( $\lambda=780$ nm)
Filtre numérique (A/N) .....	8 fois Suréchantillonnage
Convertisseur A/N .....	1 bit
Vitesse de l'axe .....	500~200 rpm (CLV)
Pleurage et scintillement.....	Non mesurables
Réponse en fréquence ( $\pm 1$ dB) .....	10 Hz ~ 20 kHz
Fréquence de modulation (200KHz Intervalle) ....	87,7/ 87,9/ 88,1/ 88,3/ 88,5/ 88,7/ 88,9/ 89,1/ 89,3/ 89,5/ 89,7/ 89,9 MHz

**Généralités**

Tension d'utilisation .....	14,4 V (11 ~ 16 V)
Consommation de courant .....	1,4 A
Température de fonctionnement .....	-10 ~ 50° C

Taille (L x H x P)	
Changeur de CD	
(KDC-C519FM) .....	250 x 80 x 176 mm (9-13/16 x 3-1/8 x 6-13/16 in.)
(KDC-C469FM) .....	250 x 64 x 176 mm (9-13/16 x 2-1/2 x 6-13/16 in.)
Unité de contrôleur .....	43 x 135 x 22 mm (1-11/16 x 5-5/16 x 7/8 in.)
Unité d'affichage.....	105 x 40 x 18 mm (4-1/8 x 1-9/16 x 11/16 in.)
Unité de modulation FM .....	150 x 30 x 80 mm (5-7/8 x 1-3/16 x 3-1/8 in.)
Platine enjoliveur de fixation .....	188 x 58 x 2 mm (7-3/8 x 2-5/16 x 1/16 in.)

**Mass**

Changeur de CD	
(KDC-C519FM) .....	2,0 kg (4,4 lbs)
(KDC-C469FM) .....	1,8 kg (4,0 lbs)
Unité de contrôleur .....	0,050 kg (0,11 lbs)
Unité d'affichage .....	0,125 kg (0,28 lbs)
Unité de modulation FM .....	0,600 kg (1,3 lbs)



KENWOOD

<b>Antes de usar</b>	
Precauciones de Seguridad.....	43
Manipulación de los Discos Compactos .....	45
Introducción de Discos Compactos .....	46
<b>Botones</b>	
Unidad de Visualización.....	47
Control Remoto.....	47
<b>Operación</b>	
Reproducción de los Discos.....	47
Avance y Retroceso Rápidos del Disco.....	48
Búsqueda de Pista .....	48
Búsqueda de Discos .....	48
Búsqueda Directa de Pistas .....	48
Búsqueda Directa de Discos .....	49
Repetición de Pista .....	49
Repetición de Disco .....	49
Función de Exploración de Pistas.....	49
Función de Reproducción al Azar .....	50
Función de Reproducción al Azar de Cartucho .....	50
Cambio de la Frecuencia de Transmisión.....	51
Nivel de Modulación / Control Dinámico .....	52
<b>Instalación</b>	
Accesorios.....	53
Procedimiento de Instalación .....	53
Instalación .....	54
Conexión de Cables a los Terminals .....	56
<b>Guía sobre localización de averías</b> .....	57
<b>Especificaciones</b> .....	60

## Precauciones de Seguridad

### ⚠️ ADVERTENCIA

#### **Para evitar incendios y daños personales respete las siguientes precauciones :**

- Cuando extienda el cable del encendido, el cable de la batería, o el cable de toma de tierra, utilice un cable de 0,75 mm<sup>2</sup> (AWG18) o de grado automotriz más grande para evitar el deterioro o daño de la cubierta.
- Para evitar cortocircuitos, verifique que ningún objeto metálico (monedas, herramientas, etc.) quede dentro de la unidad.
- Si huele u observa humo, desactive inmediatamente la unidad y consulte con su concesionario autorizado Kenwood.
- Si se daña o rompe la LCD debido a un golpe, no toque nunca el fluido de cristal líquido contenido en su interior. El fluido de cristal líquido podría ser perjudicial e incluso fatal para su salud. Si el fluido de cristal líquido entrara en contacto con su cuerpo o vestimenta, lave inmediatamente con agua y jabón.

### ⚠️ PRECAUCIÓN

#### **Cumpla con las precauciones siguientes para que la unidad funcione adecuadamente.**

- Asegúrese de utilizar para la unidad una fuente de alimentación de 12V CC con masa negativa.
- No abra las cubiertas superior o inferior de la unidad.
- No instale la unidad en un sitio expuesto a la

luz directa del sol, o excesivamente húmedo o caluroso. Asimismo evite los lugares muy polvorientos o sujetos a salpicaduras de agua.

- Cuando tenga que reemplazar un fusible, utilice únicamente uno del régimen prescrito. El uso de un fusible de régimen incorrecto podría ocasionar un funcionamiento defectuoso de la unidad.
- Para evitar cortocircuitos mientras sustituye el fusible, desconecte previamente el mazo de conductores.

### NOTA

- Si tiene dificultades en instalar esta unidad en su vehículo, comuníquese con su concesionario Kenwood.
- Si parece que la unidad no funciona bien, presione el botón de reset (si el panel ocltador esta cerrado, abrirlo manualmente y presionar la tecla de reset). Si la unidad sigue sin funcionar bien, consulte con su concesionario Kenwood.

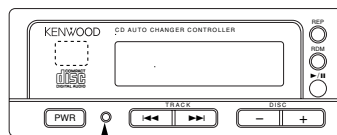

Botón de reposición

- Algunos estéreos de automóviles ocasionan que suene el sonido del sintonizador por un momento cuando el motor es activado.
- La recepción del sintonizador puede ser reducida un poco si se usa el KDC-C519FM, KDC-C469FM.

- Si el sonido está más bajo que el sonido del sintonizador, eleve el nivel del volumen del disco compacto mediante el uso del receptor.
- Durante la instalación, no utilice otros tornillos que no sean los suministrados. El uso de tornillos diferentes podría causar daños en la unidad principal.

### Limpeza de la unidad

Si la carátula está sucia, apague la unidad y limpie con un paño siliconado suave y seco.

### ⚠️ PRECAUCIÓN

No utilice paños duros ni disolventes de pintura, alcohol u otros disolventes volátiles. Esto elementos pueden ocasionar daños a las superficies externas o quitar los caracteres indicadores.

### Empañado de lente

En climas fríos, puede haber un período después del cual enciende el calefactor del vehículo, cuando la lente que guía el rayo láser usado en su reproductor de compact disc se empaña. Si esto ocurre, no podrá reproducir los compact discs. Saque los discos y el empañamiento desaparecerá. Si después de varias horas no ha vuelto a la normalidad, acuda a su concesionario autorizado Kenwood.

## Precauciones de Seguridad

### ⚠PRECAUCIÓN

No deje el control remoto en lugares calientes tal como encima del cubretablero.

### **Carga y reemplazo de las pilas:**

Utilice dos pilas tamaño "AAA".

Deslice la cubierta del compartimiento de las pilas presionándola ligeramente como se muestra en la figura.

Inserte la pila con los polos + y - orientados en la dirección correcta, de acuerdo con la ilustración provista en el interior de la caja.

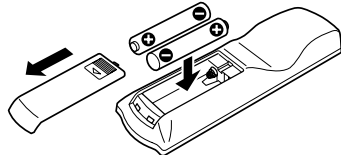

### ⚠ADVERTENCIA

Guarde las pilas no usadas fuera del alcance de los niños. Vea a un médico inmediatamente si una pila fuese ingerida.

### NOTA

- Las pilas provistas se han instalado sólo para la verificación del funcionamiento de la unidad, por lo tanto la vida útil de éstas puede ser corta.
- Cuando la distancia efectiva de mando del control remoto se acorte, cambie ambas pilas y ponga dos nuevas.

### NOTA

Dependiendo de la unidad conectada, cierta parte de las operaciones puede no ser posible.

## Manipulación de los Discos Compactos

**La reproducción de un CD sucio, rayado o doblado podría ocasionar saltos de sonido o impedir que la unidad funcione correctamente, degradando la calidad del sonido. Observe las siguientes precauciones para evitar que se rayen o dañen sus discos compactos.**

### Manipulación de los discos CD

- No toque el lado grabado del CD (o sea, el lado opuesto a la etiqueta).



- La película reflectora de un CD-R o un CD-RW es más frágil que la de un CD normal de música y puede desprenderse si se raya. Las huellas de dedos en un CD-R o un CD-RW también es más probable que ocasionen saltos al reproducir el disco. Por estas razones, se recomienda manipular el disco con mucho cuidado. En el paquete de CD-R o CD-RW aparece información detallada acerca las instrucciones de manipulación: lea atentamente esta información antes de utilizar el disco
- No pegue etiquetas en ninguno de los lados del CD.

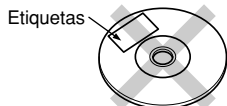

### Almacenamiento de los discos CD

- No guarde los CD en lugares expuestos a la luz solar directa - tales como sobre el asiento del automóvil o sobre el cubretablero - u otros lugares calientes.
- Un CD-R o un CD-RW es más susceptible a los

daños por altas temperaturas o la humedad que un CD de música, y en algunos casos, pueden quedar inutilizados si se dejan en el coche durante periodos de tiempo prolongados.

- Retire los CD de la unidad cuando no los va a escuchar por un tiempo, y guárdelos en sus estuches. No apile los CD extraídos de sus estuches ni los deje recostados sobre algún objeto.

### Limpieza de los discos CD

Quando se ensucie un CD, límpielo frotando suavemente desde el centro del disco hacia afuera, utilizando un paño limpiador disponible en el comercio o un paño de algodón suave. No limpie los CD con limpiadores de discos convencionales, fórmulas antiestáticas ni sustancias químicas tales como diluyente o bencina.

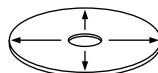

### Verifique sus discos nuevos

Quando se ensucie un CD, límpielo frotando suavemente desde el centro del disco hacia afuera, utilizando un paño limpiador disponible en el comercio o un paño de algodón suave. No limpie los CD con limpiadores de discos convencionales, fórmulas antiestáticas ni sustancias químicas tales como diluyente o bencina.

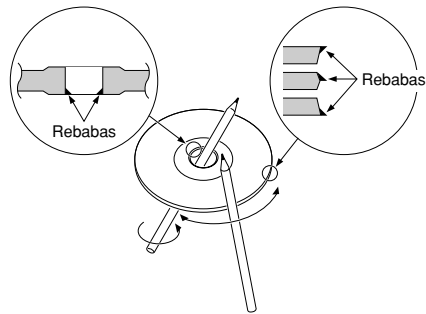

### Inspección de rebabas en los CD nuevos

Antes de reproducir un CD nuevo por primera vez, compruebe la inexistencia de rebabas sobre el perímetro del disco o alrededor del orificio central. Las rebabas existentes en los CD podrían impedir que sean correctamente cargados o podrían ocurrir saltos de sonido durante la reproducción. Si hay rebabas, sáquelas utilizando un bolígrafo u objeto similar.

### ⚠PRECAUCIÓN

### No utilizar discos CD de tamaño especial

- Para este equipo exclusivamente discos CD. Asegurarse de utilizar para este equipo exclusivamente discos CD de tamaño redondo. El uso de discos CD de tamaño especial puede causar malfuncionamiento del equipo.



- Esta unidad sólo puede reproducir los CD con . Puede que no reproduzca correctamente los discos que no tienen la marca.
- Los discos CD-R y CD-RW que no hayan sido finalizados no se pueden reproducir. (Para más información sobre la finalización, remítase al manual del software de escritura de sus CD-R / CD-RW o grabador CD-R/CD-RW). Adicionalmente, y según sea el estado de grabación, puede resultar imposible reproducir ciertos CD grabados en grabadores CD-R o CD-RW.

### No utilice discos compactos que tengan pegatinas en el lado etiquetado

No utilice el disco compacto con etiqueta pegadas sobre este. Esto puede causar una deformación al disco y que la pegatina se despreja resultando en un funcionamiento anómalo de la unidad.

## Introducción de Discos Compactos

1 "KENWOOD"

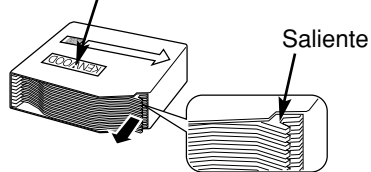

Asegúrese de que el cartucho de discos esté debidamente orientado hacia arriba, con el logotipo Kenwood hacia arriba. Extraiga la bandeja por medio del saliente.

3

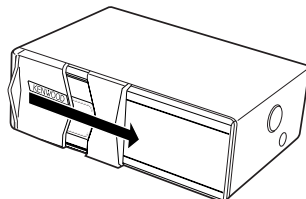

Abra la puerta del cambiador de discos compactos.

5

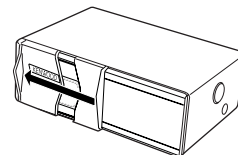

Cierre la puerta del cambiador de discos compactos.

### NOTA

Utilice el cambiador de discos compactos con su puerta cerrada para evitar que entre polvo al cambiador.

2

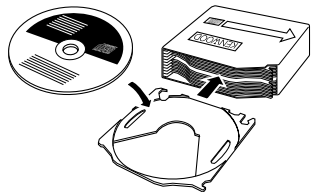

Coloque el disco en la bandeja con la etiqueta dirigida hacia arriba. Inserte la bandeja en el cartucho de discos hasta que encaje. Los discos se enumeran desde abajo del 1 al 6/10.

### ⚠PRECAUCIÓN

- Tenga cuidado de insertar la bandeja en las ranuras correctas del cartucho de discos.
- No pueden utilizarse discos de 8 cm. Si se emplea un disco de 8 cm, el disco no podrá expulsarse.
- Guarde todas las bandejas en el cartucho, incluso cuando estén vacías.

4

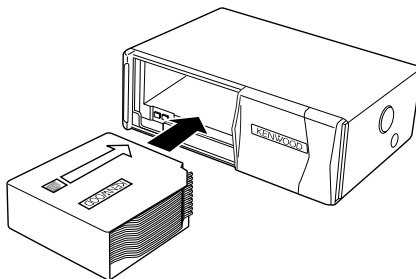

Introduzca el cargador en el cambiador de discos compactos hasta que haga un ruido seco.

6 Expulsión del cargador

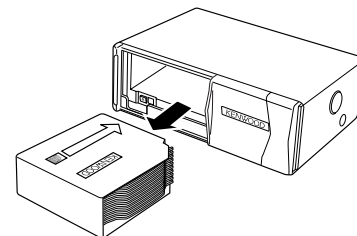

Abra la puerta del cambiador de discos compactos y presione el botón EJECT .

### NOTA

Asegúrese de abrir la puerta completamente antes de pulsar el botón EJECT. Si la puerta no está completamente abierta, el cargador podrá golpearla y podrá producirse una avería o un mal funcionamiento.

## Botones

### Unidad de Visualización

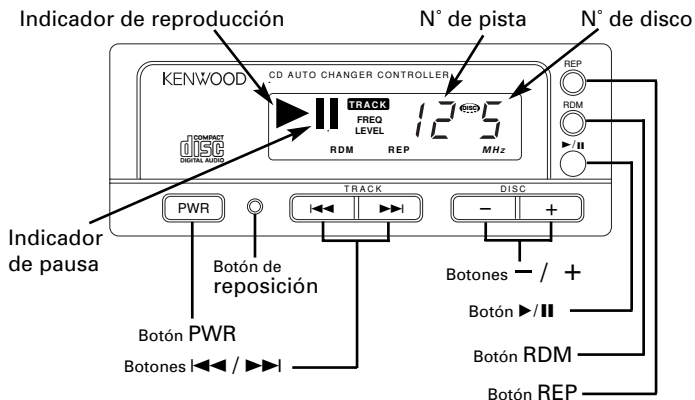

### Control Remoto

(Accesorio de KDC-C519FM / KDC-C469FM (A la venta sólo en Europa))

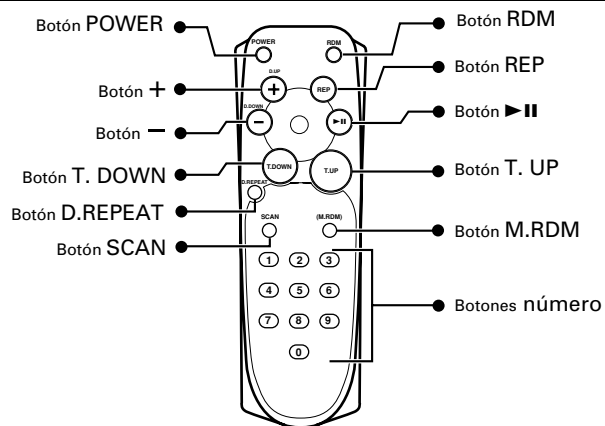

## Operación

Ajustar la estación FM de radio del coche a 88,3 MHz. Véase a Página 51 para más información acerca del cambio de la frecuencia de transmisión.

### Reproducción de los Discos

#### Reproducción de los Discos :

Cada vez que pulsa el botón PWR (POWER...Control remoto). Cuando la unidad recibe una señal del control remoto, se ilumina la (P) marca.  
 Cuando el reproductor llega al final de la última pista del disco que se está reproduciendo, cambiará automáticamente a la primera pista en el siguiente disco. Cuando el reproductor toque el último disco, regresará al primer disco.  
 La visualización de reproducción parpadea mientras se reemplaza el disco.  
 El disco número 10 es indicado como "0". (KDC-C519FM solamente)

#### Apagado :

Cada vez que pulsa el botón PWR (POWER...Control remoto). Se desconecta el encendido.

#### Para escuchar la radio :

Cada vez que pulsa el botón PWR (POWER...Control remoto). El modulador FM se desconecta y puede escucharse la radio.

#### Pausa :

Presione el botón de ►|| (►||...Control remoto). La reproducción de disco se detiene temporalmente. Si presiona el interruptor una vez más, el disco vuelve a reproducirse desde la parte interrumpida.

#### NOTA

- Asegúrese de disminuir el volumen cada vez que escucha la radio o una cinta cassette después de interrumpir la reproducción de disco.
- Durante la reproducción de disco, no podrá recibir la transmisión de radio ordinaria porque la salida de antena cambia al lado del reproductor de disco compacto.

## Operación

### Avance y Retroceso Rápidos del Disco

#### Para avanzar rápidamente el disco :

Pulse y mantenga pulsado el botón ►►.

Al soltar el dedo, comenzará a reproducirse el disco.

#### Para retroceder rápidamente :

Pulse y mantenga pulsado el botón ◄◄.

Al soltar el dedo, comenzará a reproducirse el disco.

### Búsqueda de Pista

Efectúa la búsqueda hacia adelante o atrás a través de las pistas de un disco hasta hallar la que desea escuchar.

#### Para buscar pistas hacia atrás :

Pulse el botón ◄◄ (T.DOWN...Control remoto) hasta visualizar el número de pista deseado.

Pulse una vez para regresar al comienzo de la pista actual, dos veces para regresar al comienzo de la pista anterior, y así sucesivamente.

La reproducción comienza desde el comienzo del número de pista visualizado.

#### NOTA

Pulsando el botón ◄◄ (T.DOWN...Control remoto) mientras está escuchando la pista 1, solamente hará regresar al comienzo de esa pista. La búsqueda de retroceso no permite "reciclar" a la última pista del disco.

#### Para buscar pistas hacia adelante :

Pulse el botón ►► (T.UP...Control remoto) para visualizar el número de pista deseado.

Pulse una vez para avanzar rápidamente hasta la próxima pista, dos veces para avanzar rápidamente hasta la siguiente, y así sucesivamente.

La reproducción comienza desde el comienzo del número de pista visualizado.

#### NOTA

No podrá efectuar una búsqueda de pistas hacia adelante mientras escucha la última pista de un disco.

### Búsqueda de Discos

Efectúa la búsqueda hacia adelante o atrás a través de los discos hasta hallar el que desea escuchar.

#### Para buscar discos hacia atrás :

Pulse el botón — para visualizar el número de disco deseado.

El número de disco visualizado disminuye de a uno por cada pulsación del botón.

La reproducción comienza desde el comienzo del disco visualizado.

#### Para buscar discos hacia adelante :

Pulse el botón + para visualizar el número de disco deseado.

El número de disco visualizado aumenta de a uno por cada pulsación del botón.

La reproducción comienza desde el comienzo del disco visualizado.

### Búsqueda Directa de Pistas (Función del control remoto)

Por medio del control remoto, introduzca directamente el número de pista que desea escuchar.

- 1 Por medio de los botones número del control remoto, introduzca el número de la pista que desea escuchar. El número de pista seleccionado parpadeará en el visualizador durante 10 segundos. Si no efectúa ninguna entrada adicional en el plazo de 10 segundos, se cancelará automáticamente la modalidad de entrada de número.
- 2 Pulse ya sea el botón T.DOWN o T.UP mientras está parpadeando el número de pista. Comienza a reproducirse la pista especificada en el paso 1.

#### Para cancelar la búsqueda directa de pista mientras está en curso :

Pulse el botón ►||.



## Búsqueda Directa de Discos *(Función del control remoto)*

Por medio del control remoto, permite introducir directamente el número de disco que desea escuchar.

- 1 Por medio de los botones número del control remoto, introduzca el número de disco que desea escuchar. El número de disco seleccionado parpadeará en el visualizador durante 10 segundos. Si no efectúa ninguna entrada adicional en el plazo de 10 segundos, se cancelará automáticamente la modalidad de entrada de número.

### NOTA

- Introduzca el "0" para seleccionar el disco 10.
- Si introduce simultáneamente más de dos números, la búsqueda se efectuará solamente para el último número introducido.

- 2 Pulse el botón + o el botón - mientras está parpadeando el número introducido. Comienza a reproducirse el disco especificada en el paso 1.

**Para cancelar la búsqueda directa de disco mientras está en curso :**

Pulse el botón ►II.

## Repetición de Pista

Efectúa la reproducción repetida de la pista actual.

**Para repetir la pista :**

Presione el botón REP (REP...Control remoto). El indicador REP aparece en el display y la función de repetición de pista se activa. La misma pista se reproduce repetidamente.

**Para cancelar :**

Presione el botón REP (REP...Control remoto). El indicador REP desaparece y la función de repetición de pista se cancela.

### NOTA

La función de repetición de canciones será anulada cuando la reproducción de discos está interrumpida.

## Repetición de Disco *(Función del control remoto)*

Efectúa la reproducción repetida de la disco actual.

**Para repetir la disco :**

Presione el botón D.REPEAT. El indicador D.REP aparece en el display y la función de repetición de disco se activa. La misma disco se reproduce repetidamente.

**Para cancelar :**

Presione el botón D.REPEAT. El indicador de D.REP desaparece y la función de repetición de disco se cancela.

### NOTA

La función de repetición de discos será anulada cuando la reproducción de discos está interrumpida.

## Función de Exploración de Pistas

*(Función del control remoto)*

Reproduce en sucesión el principio de cada pista de un disco para ayudarle a hallar la que desea escuchar.

**Comienzo de la Exploración de Pistas :**

Pulse el botón SCAN. Se ilumina el indicador SCN y se reproducirán los primeros 10 segundos de cada pista, por orden.

El número de pista que se está escuchando parpadea en el visualizador.

**Para detener la exploración y escuchar la pista que se ha explorado :**

Pulse otra vez el botón SCAN o ►II para detener la exploración y escuchar la pista de la manera habitual.

### NOTA

- La función de exploración de pistas se cancela cuando usted deja de reproducir el disco.
- La función de exploración de pistas se cancela después de explorar todas las pistas de un disco.

## Operación

### Función de Reproducción al Azar

Reproduce todas las pistas del disco que está escuchando en orden aleatorio.

- 1 Pulse el botón RDM para conmutar entre activación y desactivación de la función de reproducción al azar. El indicador RDM se enciende al activarse la función de reproducción al azar. Los números de pistas cambian continuamente en el visualizador mientras se está seleccionando la siguiente pista. Cuando se haya seleccionado la pista, comenzará la reproducción. Parpadea en el visualizador el número de pista seleccionado mientras se está reproduciendo.

#### NOTA

Cuando se hayan reproducido todas las pistas de un disco mediante la función de reproducción al azar, comenzará a reproducirse el siguiente disco del cambiador (con la función de reproducción al azar continuando activada).

- 2 Para cambiar la pista que se está escuchando, pulse el botón ►► (T.UP...Control remoto). Se seleccionará y reproducirá otra pista.

#### NOTA

La función de reproducción al azar se cancela cuando usted deja de reproducir el disco.

### Función de Reproducción al Azar de Cartucho

*(Función del control remoto)*

Reproduce todos los discos cargados en el cambiador de discos en orden aleatorio.

- 1 Pulse el botón M.RDM para conmutar entre activación y desactivación de la función de reproducción al azar de cartucho. El indicador M.RDM se enciende al activarse la función de reproducción al azar de cartucho. Los números de discos y de pistas cambian continuamente en el visualizador mientras se está seleccionando la siguiente pista. Al seleccionarse el disco/pista, comenzará la reproducción. El número de disco/pista seleccionado parpadea en el visualizador mientras se está reproduciendo.
- 2 Para cambiar la pista que se está escuchando, pulse el botón T.UP. Se seleccionará y reproducirá otro disco/pista.

#### NOTA

- La función de reproducción al azar de cartucho se cancela cuando usted deja de reproducir el disco.
- El tiempo requerido para la selección al azar depende del número de discos cargados en el cartucho de discos.

## Cambio de la Frecuencia de Transmisión

### 1 Ajuste del modo de cambio de la frecuencia de transmisión

Sostenga presionado el botón REP en la unidad de visualización por más de tres segundos. El indicador FREQ se encenderá y la frecuencia actualmente ajustada se visualizará.



#### NOTA

- El valor inicial es 88,3 MHz.
- Al activar esta función, las funciones otras que encendido/apagado de alimentación, reajuste, nivel de modulación / control dinámico, no pueden operarse.
- Esta función no es disponible cuando la función de reproducción casual, la reproducción repetida, o la reproducción con exploración está activada. Antes de usar esta función, cancelar las demás funciones. Esta función no puede usarse mientras se carga un disco (mientras el indicador de reproducción parpadea).

### 2 Cambio de la frecuencia

Presion el botón ◀◀ o ▶▶ en la unidad de visualización.

La frecuencia de transmisión cambiará de la manera siguiente :

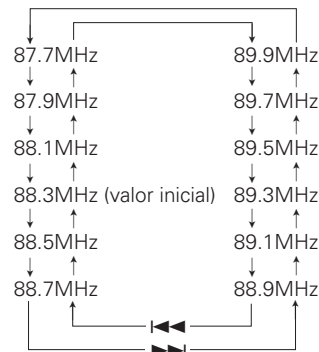

#### NOTA

Algunas radios de coche no pueden recibir una frecuencia de 87,7 MHz.

#### Cancelación :

Sostenga presionado el botón REP en la unidad de visualización por más de tres segundos.

El indicador FREQ se apagará y se producirá el cambio de frecuencia.

El modo de cambio de frecuencia se cancela automáticamente si usted no hace nada por 15 segundos.

## Operación

### Nivel de Modulación / Control Dinámico

#### 1 Ajuste del modo de control

Sostenga presionado el botón RDM en la unidad de visualización por más de tres segundos.  
The LEVEL indicator will light up and the currently set modulation level will be displayed.

Nivel de modulación



Número para prevención de ajuste de distorsión

#### NOTA

- Si esta función está activada, las funciones otras que encendido/apagado de alimentación, reajuste y cambio de la frecuencia de transmisión, no pueden operarse.
- Esta función no es disponible cuando la función de reproducción casual, reproducción repetida o reproducción con exploración está activada. Antes de usar esta función, cancelar las demás funciones. No se puede usar esta función mientras se carga un disco (mientras parpadea el indicador de reproducción).

#### 2 Cambio del nivel de modulación

Presione el botón ◀◀ o ▶▶ en la unidad de visualización.  
Cada vez que se presione el botón, el nivel de modulación cambia en el rango de 1 a 4. A medida que el número aumenta, el nivel de modulación también aumenta. El ajuste inicial es 2.

#### NOTA Control dinámico

La unidad viene con una función de distorsión para reducir la distorsión de sonido.  
Si es sonido resulta severamente distorsionado, presione el botón + en la unidad de visualización y luego ajuste la función a "2" (ACTIVADO).  
Si la función de prevención de distorsión está ajustada al valor "2" (ACTIVADO), se reduce la extensión del sonido.  
El ajuste inicial es "1" (DESACTIVADO).

#### ⚠PRECAUCIÓN









Si se usa un disco con un nivel alto de reproducción, el sonido puede estar deformado aunque si se ajuste la función de prevención de distorsión al valor "2" (ACTIVADO). En este caso, reducir el nivel de modulación.

#### Para cancelar :

Sostenga presionado el botón RDM en la unidad de visualización por más de tres segundos.  
El indicador LEVEL se apagará y se producirá el cambio de nivel de modulación. El modo de control se cancela si usted no hace nada por 15 segundos.

## Accesorios

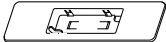
### Vista exterior

		..... Número de ítems	
①		.....1	
②		.....4	
③		.....4	
④		.....1	
⑤		.....1	
⑥		.....2	
⑦		.....1	
⑧		.....1	
⑨		.....1	

A la venta sólo en Europa.

#### ▲PRECAUCIÓN

El uso de accesorios distintos de los suministrados podría causar daños en la unidad. Asegúrese de utilizar únicamente los accesorios entregados con la unidad, mencionados arriba.

## Procedimiento de instalación

1. Para evitar cortocircuitos, retire la llave del encendido y desconecte el terminal  $\ominus$  de la batería.
2. Conecte correctamente los cables de entrada y de salida de cada unidad.
3. Conecte los cables del mazo de conductores en el siguiente orden: masa, batería, encendido.
4. Instale la unidad en su automóvil.

5. Vuelva a conectar el terminal  $\ominus$  de la batería.

6. Pulse el botón de reposición.

#### ▲ADVERTENCIA

Cuando taladre el chasis del automóvil un orificio para instalar la unidad, verifique primero que no exista nada al otro lado pudiera dañar.

#### ▲PRECAUCIÓN

- Si se funde el fusible, en primer lugar asegúrese de que los cables no hayan causado un cortocircuito, y luego reemplace el fusible usado por otro del mismo régimen.
- No permita que los cables o terminales no conectados entren en contacto con las partes metálicas del automóvil o con cualquier otra parte conductora de electricidad. Para evitar cortocircuitos, no retire las tapas de los extremos de los cables o terminales no conectados.
- Después de instalar la unidad, compruebe que las lámparas de freno, las lámparas de destello, el limpiaparabrisas, etc. funcionen satisfactoriamente.
- Enrolle los cables no conectados con una cinta de vinilo u otro material similar para que queden aislados.
- Algunos cambiadores de discos requieren cables convertidores para su conexión. Para los detalles, consulte la sección de "Precauciones de Seguridad".

## ■ Cómo remover los tornillos de transporte

Antes de comenzar a instalar la unidad, saque los 3 tornillos de transporte (ranurados) empleados para proteger el mecanismo interno.

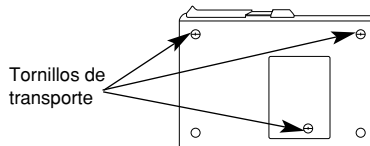

#### NOTA

Después de quitar el tornillo de transporte, guárdelo cuidadosamente y vuelva a utilizarlo antes de transportar de nuevo la unidad.

## Procedimiento de Instalación

### ■ Conmutadores de ajuste de ángulo

Los conmutadores de ajuste de ángulo ubicados en ambos lados del aparato deberán ajustarse según el ángulo de instalación del cambiador de discos compactos automático. Ponga ambos conmutadores en la misma posición. Si los conmutadores están mal ajustados, el sonido saltará o podrá producirse un mal funcionamiento.

Efectúe el reglaje de los interruptores de ajuste de ángulo con una moneda u otro objeto plano.

Cambiar el interruptor gradualmente removiendo y usando de nuevo el objeto al final de cada paso.

#### Conmutadores de ajuste de ángulo

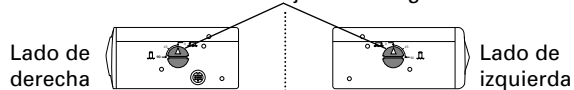

	0°~5°	40°~50°	85°~90°
Angulo de instalación			
Posición de los conmutadores de ajuste de ángulo			

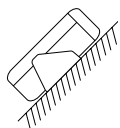

- No es posible realizar una instalación con un ángulo de 40°~50° si sólo se utiliza ①.

## Instalación

### ■ Instalación de la unidad de visualización

- Instalación sin utilizar la placa de montaje de adorno ⑦

Unidad de visualización

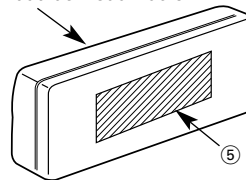

Fijar una cinta Velcro a la línea oblicua de la unidad de visualización como se ilustra anteriormente, luego fijar la otra cinta Velcro a las partes donde se desea fijar las unidades de visualización. Tirar juntamente las cintas Velcro e instalar las unidades de visualización.

- Instalación utilizando la placa de montaje de adorno ⑦

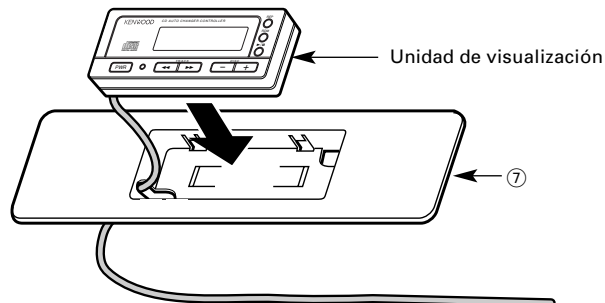

Pase el cable procedente de la unidad de visualización a través del orificio de la placa de montaje de adorno y presione la unidad de visualización hacia el interior de la placa de montaje de adorno hasta que quede trabada.

#### ▲PRECAUCIÓN

- Asegúrese de que la unidad no esté posicionada en posiciones donde sea expuesta directamente al sol o donde la temperatura es muy elevada, para evitar cualquier deformación de la caja.
- Según la posición de instalación, la unidad de visualización puede recibir señales desde la unidad de controlador. Instalarla después de comprobar que se pueden recibir las señales.
- Instalar la unidad de modo que no moleste al conductor durante la marcha del coche.

## Instalación

### ■ Instalación horizontal

Utilice los agujeros marcados (●) para instalar la unidad.

Vista del panel inferior

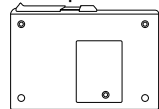

Vista del lado  
KDC-C519FM

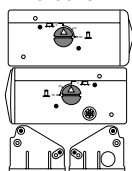

KDC-C469FM

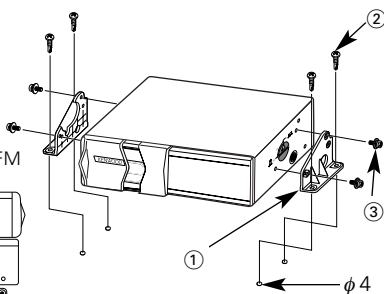
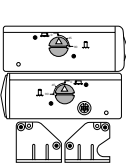

### ■ En el caso de instalarla en el portaequipajes

Utilice los agujeros marcados (●) para instalar la unidad.

Vista del panel inferior

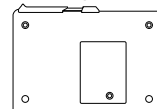

Vista del lado  
KDC-C519FM

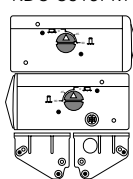

KDC-C469FM

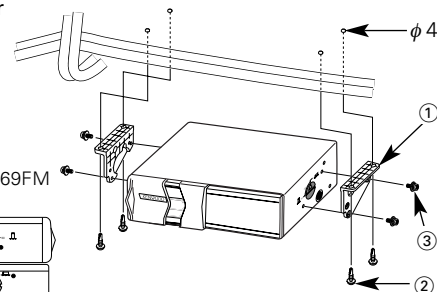
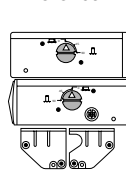

### ■ Instalación vertical

Utilice los agujeros marcados (●) para instalar la unidad.

Vista del panel inferior

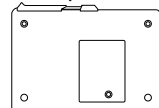

Vista del lado  
KDC-C519FM

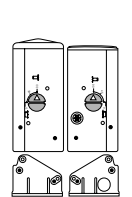

KDC-C469FM

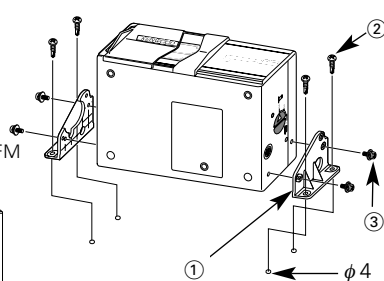
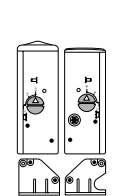

### ■ Instalación de modulador FM

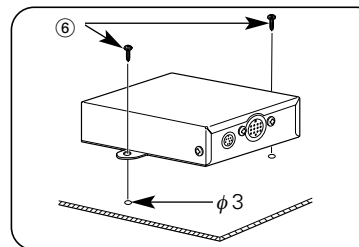

#### ▲PRECAUCIÓN

Asegúrese de que los cables no sean cogidos bajo el asiento. Si no se toma esta precaución, podrán cortarse los cables.

Instale la unidad de modulador FM debajo del asiento frontal utilizando el aditamento metálico y el tornillo de cabeza ciega como se muestra en la figura de arriba.

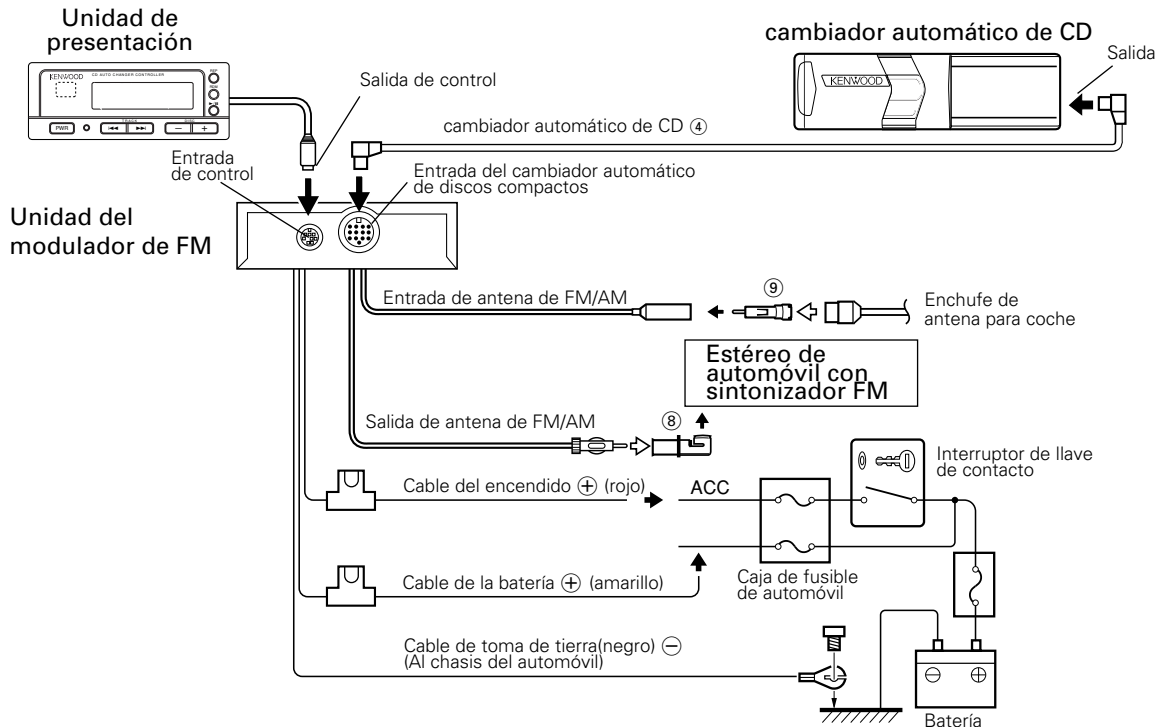

**▲ ADVERTENCIA**

Para evitar incendios cuando el cable del encendido (Rojo) o el cable de batería (Amarillo) se cortocircuiten al ponerse en contacto con el chasis del automóvil (masa), solamente conecte el suministro de alimentación después de realizar las conexiones en la caja de fusibles.

**▲ PRECAUCIÓN**

Asegúrese de pulsar el botón de reposición una vez realizada la instalación.

**NOTA**

No instale una antena de un equipo de radio ni los cables de la antena cerca del cable de salida del cambiador porque esto podría ser la causa de que este aparato funcione mal.



## Guía sobre localización de averías

Lo que podría parecer una falla de funcionamiento de su unidad podría ser simplemente el resultado de un pequeño error de operación o de un defecto de conexión. Antes de acudir al servicio, verifique primero el siguiente cuadro sobre los problemas que se podrían presentar.

PROBLEMA	CAUSA POSIBLE	SOLUCION
No se activa la alimentación.	El fusible del conjunto de conectores está fundido.	Compruebe que no existan cortocircuitos luego cambie el fusible por uno del mismo amperaje (indicado en la caja).
No hay sonido, o es muy bajo.	El nivel de volumen está en el mínimo.	Eleve el nivel de volumen.
	El potenciómetro o balance está ajustado a un lado.	Ajuste el potenciómetro o balance.
	El cable de entrada/salida o conjunto de conectores está conectado incorrectamente.	Conecte el cable de entrada/salida o conjunto de conectores correctamente. Vea "Conexión de Cables a los Terminals" (Página 56).
La unidad no funciona adecuadamente al presionarse un botón.	El microordenador está defectuoso.	Presione el botón de reposición en la carátula.
Mala calidad de sonido (distorsión)	El nivel de volumen está demasiado alto.	Utilice el nivel de volumen apropiado.
La reproducción del disco compacto no se inicia.	El cambiador automático de discos compactos no está conectado a la unidad.	Conecte la entrada del cambiador automático de discos compactos a la unidad.
	El botón de alimentación no está activado.	Active con el botón de alimentación.
El disco especificado no se reproduce; en su lugar se reproduce otro disco.	El disco especificado está muy sucio.	Verifique y si es posible, limpie el disco. Vea "Limpieza de los discos CD" (Página 45).
	El disco está colocado al revés.	Expulse el cargador de discos e inserte el disco correctamente.
	Hay dos discos insertados en una ranura.	Expulse el cargador de discos e inserte los discos correctamente.
	El número de la ranura en la que el disco está insertado es diferente del número en el disco especificado.	Expulse el cargador de discos y verifique el número del disco especificado.
	El disco está seriamente dañado.	Utilice otro disco.

PROBLEMA	CAUSA POSIBLE	SOLUCION
Hay omisiones de sonido debido a vibraciones.	Algo está tocando el cambiador de discs.	Aleje dicho objeto del cambiador de discs.
	El disco está sucio o dañado.	Si el sonido se omite ("salta") en el mismo lugar, el disco está dañado. Verifique y si es posible, limpie el disco. Vea "Limpieza de los discos CD" (Página 45).
	El aparato está montado en un lugar inclinado.	Monte el aparato en un lugar nivelado.
	El cambiador está montado en un lugar inestable.	Monte el aparato en un lugar estable.
	Los conmutadores de ajuste de ángulo están mal ajustados.	Ponga los conmutadores de ajuste de ángulo en las posiciones correctas.
No hay indicación al visualizador.	La salida de control de la unidad del visualizador no está conectada de modo apropiado.	Conectar correctamente la salida de control.
Distorsión del sonido.	Se usa un disco con un nivel alto de grabación.	Cambiar el ajuste del nivel de modulación/control dinámico.(Página 52)
La calidad de sonido es deficiente.	La grabación del disco es deficiente.	Intente reproducir otro disco. Si el sonido es bueno, quiere decir que el disco original estaba defectuoso.
	El disco está sucio o dañado.	Verifique y si es posible, limpie el disco. Vea "Limpieza de los discos CD" (Página 45).
No hay sonido aunque se visualiza la información relacionada con cambiador de discs.	El volumen está ajustado al nivel mínimo.	Eleve el nivel del volumen.
	El microordenador no funciona correctamente.	Presione el botón de reposición de esta unidad.
	El sistema no está conectado adecuadamente.	Conecte el sistema adecuadamente. Vea "Conexión de Cables a los Terminals" (Página 56).
No se reproduce la pista especificada.	Se ha seleccionado reproducción al azar o reproducción al azar de cartucho.	Desactive la función de reproducción al azar o de reproducción al azar de cartucho.

**Los siguientes mensajes se visualizan al ocurrir determinados problemas en su sistema. Efectúe las acciones recomendadas.**

- 01 E:** No se ha cargado el cartucho de discos en el cambiador. El cartucho de discos no está completamente cargado.  
⇒ Cargue correctamente el cartucho de discos.
- 02 E:** No se ha cargado el disco en el cartucho de discos.  
⇒ Cargue un disco en el cartucho de discos.
- 04 E:** No se ha cargado el disco en el cartucho de discos.  
⇒ Cargue un disco en el cartucho de discos.  
El CD está muy sucio. Limpie el CD y cárguelo correctamente. El CD está boca abajo. El CD está muy rayado.  
⇒ Limpie el CD y cárguelo correctamente.
- 77 E:** Por algún motivo, la unidad funciona en forma defectuosa.  
⇒ Pulse el botón de reposición de la unidad. Si el código "77E" no desaparece, consulte con el centro de servicio más cercano.
- 99 E:** El magazín de disco tiene algún problema. O la unidad está funcionando incorrectamente por alguna razón.  
⇒ Revise el magazín de discos. Luego, pulse el botón de reposición de la unidad.  
Si el código "99 E" no desaparece, consulte con el centro de servicio más cercano.
- 0d E:** El circuito de protección de la unidad se activa cuando la temperatura interior del cambiador de discos automático excede de 60°C (140°F), interrumpiendo toda operación.  
⇒ Enfríe la unidad abriendo las ventanillas o encendiendo el acondicionador de aire.  
Cuando la temperatura disminuya por debajo de 60°C (140°F), se reanudará la reproducción del disco.

Las especificaciones están sujetas a cambios sin previo aviso.

### Sección de disco

Diodo láser.....	GaAlAs ( $\lambda=780$ nm)
Filtro digital (D/A) .....	Frecuencia de sobremuestreo 8 veces
Convertidor D/A .....	1 bit
Velocidad de giro .....	500 ~ 200 rpm (CLV)
Fluctuación y trémolo .....	Menos del límite medible
Respuesta de frecuencias ( $\pm 1$ dB).....	10 Hz ~ 20 kHz
Frecuencia de modulación (200KHz Intervalo) ....	87,7/ 87,9/ 88,1/ 88,3/ 88,5/ 88,7/ 88,9/ 89,1/ 89,3/ 89,5/ 89,7/ 89,9 MHz

### Generalidades

Voltaje de operación .....	14,4 V (11 ~ 16 V)
Consumo de corriente .....	1,4 A
Temperatura de operación .....	-10 ~ 50 °C

#### Tamaño (An x Al x Pr)

Cambiador de discos compactos (KDC-C519FM) .....	250 x 80 x 176 mm (9-13/16 x 3-1/8 x 6-13/16 in.)
(KDC-C469FM) .....	250 x 64 x 176 mm (9-13/16 x 2-1/2 x 6-13/16 in.)
Unidad de Controlador .....	43 x 135 x 22 mm (1-11/16 x 5-5/16 x 7/8 in.)
Unidad de presentación .....	105 x 40 x 18 mm (4-1/8 x 1-9/16 x 11/16 in.)
Unidad del modulador de FM .....	150 x 30 x 80 mm (5-7/8 x 1-3/16 x 3-1/8 in.)
Placa de montaje de adorno .....	188 x 58 x 2 mm (7-3/8 x 2-5/16 x 1/16 in.)

#### Peso

Cambiador de discos compactos (KDC-C519FM).....	2,0 kg (4,4 lbs)
(KDC-C469FM).....	1,8 kg (4,0 lbs)
Controlador .....	0,050 kg (0,11 lbs)
Unidad de presentación .....	0,125 kg (0,28 lbs)
Unidad del modulador de FM .....	0,600 kg (1,3 lbs)

KENWOOD

## Índice

### **Antes de usar**

Precauções de Segurança.....	63
Manuseando Discos Laser.....	65
Colocando CD no aparelho.....	66

### **Botões**

Unidade Mostradora.....	67
Contrôle Remoto.....	67

### **Operações**

Tocando CDs.....	67
Avançando Rapidamente e Fazendo o Reverse Ao Tocar Discos.....	68
Procura de Faixa.....	68
Procura de Disco.....	68
Procura Direta de Faixa.....	68
Procura Direta de Disco.....	69
Repetição de Faixa.....	69
Repetição de Disco.....	69
Função de Exame de Faixa.....	69
Função de Ordem Aleatória.....	70
Função de Ordem Aleatória do Carregador.....	70
Mudança da Freqüência de Transmissão.....	71
Nível de modulação/Controle dinâmico.....	72

### **Instalação**

Accessórios.....	73
Procedimentos para Instalação.....	73
Instalação.....	74
Ligar os Cabos aos Terminals.....	76

### **Guia de diagnóstico**.....77

### **Especificações**.....80

## Precauções de Segurança

### ▲ADVERTÊNCIA

**As seguintes precauções devem ser tomadas para evitar acidentes e/ou incêndio :**

- Ao prolongar com cabos a ignição, a bateria ou cabos terra, assegurar-se de que está usando cabos especiais automotivos ou outros com uma área de 0,75 mm<sup>2</sup> (AWG18) ou maiores para prevenir a deterioração ou danos ao revestimento dos cabos.
- Para prevenir curtos-circuitos, nunca se deve colocar ou deixar objetos metálicos (p.ex., moedas ou ferramentas de metal) dentro do aparelho.
- Se o aparelho começar a emitir fumaça ou cheiros estranhos, deve-se desligá-lo imediatamente e consultar seu concessionário Kenwood.
- Não toque no fluido de cristal líquido se o LCD (visor) estiver danificado ou quebrado devido a um choque.  
O fluido de cristal líquido pode causar danos à sua saúde, chegando mesmo a ser fatal. Se o fluido de cristal líquido do LCD (visor) entrar em contacto com seu corpo ou roupa, lave imediatamente a parte afetada com água e sabão.

### ▲CUIDADO

**Para prevenir danos à máquina, deve-se tomar as seguintes precauções**

- Assegurar-se de fazer ligação à terra do aparelho para um alimentador de corrente negativa de 12V DC.
- Não abrir as tampas . de cima e de baixo do

aparelho.

- Não instalar o aparelho num local exposto à luz solar direta ou calor e umidade excessivos. Evitar também locais com poeira em demasia ou a possibilidade de pingos de água.
- Ao trocar um fusível, deve-se utilizar somente um novo com a potência nominal prescrita (como está escrito no estojo). Usar um fusível com potência nominal errada pode causar mau funcionamento do aparelho.
- Para evitar curtos-circuitos ao trocar um fusível, primeiro deve-se desconectar a fiação.

### NOTA

- Se aparecerem problemas durante a instalação, consulte o seu concessionário Kenwood.
- Se a unidade parecer que não está funcionando bem, tente em primeiro lugar pressionar o botão de reajuste. Se isto não resolver o problema, consulte o seu concessionário Kenwood.

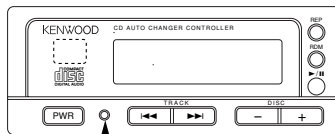

Botão de reajuste

- Alguns aparelhos de som para automóvel provocam um interrupção instantânea no som do sintonizador quando um motor é ativado.

- A recepção do sintonizador pode ser reduzido um pouco se for usado o KDC-C519FM, KDC-C469FM.
- Se o som ficar mais baixo que o do sintonizador, aumentar o nível do volume do CD usando o receptor.
- Durante a instalação, não use nenhum parafuso exceto os que foram fornecidos. O uso de parafusos não apropriados pode resultar em danos ao aparelho principal.

### Para Limpar o Aparelho

Se o painel frontal ficar sujo, desligue o aparelho e limpe-o com um pano de silicone seco ou com um pano macio.

### ▲CUIDADO

Não limpe o painel com um pano áspero ou com um pano embebido com solventes voláteis tais como dissolventes de tintas ou álcool. Eles podem arranhar a superfície do painel e/ou fazer com que as letras indicadoras descasquem.

### Embaçamento da Lente

Logo depois que ligar o aquecedor do carro no inverno, pode-se formar vapores ou condensação nas lentes do CD player. Se a lente ficar embaçada, os CDs não poderão tocar. Num caso desses, retire o disco e espere que a condensação se evapore. Se o aparelho ainda assim não funcionar normalmente, consulte o seu concessionário Kenwood.

## Precauções de Segurança

### ▲CUIDADO

Não ajuste o controle remoto em locais quentes tais como em cima do painel de controle do carro.

### Instalar e Substituir as Pilhas:

Use duas pilhas tamanho "AAA".

Faça deslizar a tampa pressionando-a para baixo para a remover, como se mostra na figura.

Introduza as pilhas com os pólos + e - coincidentes com a figura no interior do compartimento.

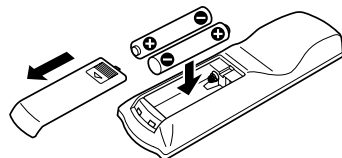

### ▲ADVERTÊNCIA

Guarde as pilhas novas longe do alcance das crianças. Contacte imediatamente um médico caso uma pilha seja engolida.

### NOTA

- As pilhas fornecidas destinam-se apenas para uso na verificação de funcionamento, e o seu tempo de vida útil pode ser curto.
- Quando a distância de alcance do comando remoto diminui, substitua ambas as pilhas por vas.

### NOTA

Poderá não ser possível executar uma parte das operações, dependendo da unidade que estiver ligada.



## Manuseando Discos Laser

**Touchar um CD que está sujo, arranhado ou empenado pode fazer com que o som pule e o aparelho funcione incorretamente, resultando numa qualidade de som inferior. Tome as seguintes precauções para evitar que seus CDs fiquem arranhados ou danificados.**

### Como Manusear os CDs

- Ao segurar o CD, não toque com os dedos no lado gravado dele (isto é, o lado oposto ao da etiqueta).

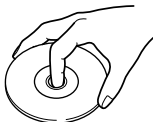

- A película reflectora de um CD-R ou de um CD-RW é mais frágil que a de um CD de música normal, e poderá desprender-se se for raspada. As impressões digitais num CD-R ou num CD-RW também são mais susceptíveis de provocar saltos quando o disco é reproduzido. Por estas razões, manuseie os discos com muito cuidado.

São apresentadas instruções de manuseamento detalhadas na embalagem do CD-R ou do CD-RW: leia cuidadosamente esta informação antes de usar o disco.

- Não cole nenhum adesivo em nenhum dos lados do CD.

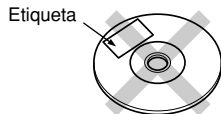

### Como Guardar os CDs

- Não guarde os CDs em lugares expostos à luz directa do sol (como assentos do carro ou no painel) ou em outros lugares quentes.
- Não guarde CDs em áreas expostas à luz solar directa (tais como no assento de um carro ou no

painel de instrumentos) ou noutras locais quentes. Um CD-R ou um CD-RW é mais sensível a estragos por temperaturas altas e humidade do que um CD de música, e em alguns casos, poderá tornar-se inutilizável se for deixado no carro durante longos períodos.

- Retire os CDs do aparelho quando não estiver ouvindo por algum tempo e coloque-os dentro da capa. Não empilhe os CDs que foram retirados das capas nem os deixe em cima de alguma outro objeto.

### Para Limpar os CDs

Se um CD ficar sujo, limpe-o cuidadosamente usando um pano de limpeza apropriado, que pode ser encontrado no comércio, ou um pano de algodão macio, começando pelo centro do disco e fazendo movimentos para fora. Não limpe os CDs com limpadores convencionais de discos, fórmulas anti-estáticas ou produtos químicos tais como dissolventes de tintas ou benzina.

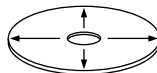

### Checkar os CDs em Relação a Rebarbas

Quando tocar um novo CD pela primeira vez, verifique se existem rebarbas presas no perímetro do disco ou no buraco do meio. Os CDs com rebarbas presas nele podem não encaixar perfeitamente ou podem saltar faixas. Retire as rebarbas usando uma caneta esferográfica ou um utensílio similar.

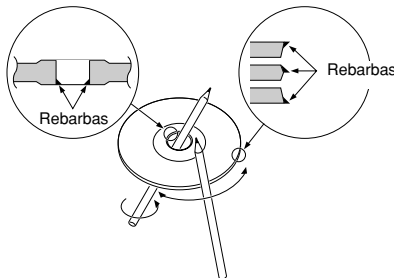

### Não Encaixe Acessórios de CD na abertura

Não use acessórios de CD disponíveis no comércio que possam ser encaixados na abertura do CD, tais como estabilizadores, folhas de proteção ou discos de limpeza de CD, que podem causar mau funcionamento do aparelho.

## ▲ CUIDADO

### Não usar CDs com Formato Especial

- Certifique-se que utiliza apenas CDs redondos para este aparelho e que não usa qualquer outro tipo de CDs com um formato especial. O uso de CDs com formato especial pode provocar o mau funcionamento deste aparelho.

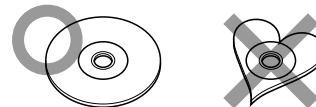

- Esta unidade apenas pode reproduzir CDs com



Não consegue reproduzir correctamente discos sem esta marca.

- Os discos CD-R e CD-RW que não tenham sido finalizados não podem ser reproduzidos. (Para mais informação sobre finalização, consulte o manual do seu software de gravação de CD-R/CD-RW ou gravador de CD-R/CD-RW). Adicionalmente, dependendo da situação da gravação, poderá verificar-se ser impossível reproduzir certos discos gravados em gravadores de CD-R ou CD-RW.

### Não use CDs com autocolantes do lado do grafismo

Não use o CD com um autocolante colado. O uso de um CD nestas condições poderá causar a deformação do CD e o autocolante poderá descolar-se, causando mau funcionamento da unidade.

## Colocando CD no aparelho

1

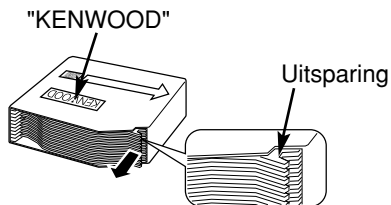

Certifique-se de que o carregador de discos está colocado corretamente com o logotipo da "disc" em cima. Puxe a bandeja para fora pela saliência.

2

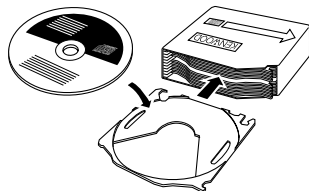

Coloque o disco na bandeja com a etiqueta virada para cima. Introduza a bandeja no carregador de discos até travá-la. Verificar para ver se os discos e bandejas estão inseridos corretamente. Os discos são numerados a começar de baixo de 1 a 6/10.

### ⚠ CUIDADO

- Tomar cuidado para inserir as bandejas nas ranhuras corretas no magazine de disco.
- Não podem ser usados discos de 8 cm. Se um adaptador de discos de 8 cm for usado, o disco não vai poder ser ejetado do aparelho.
- Inserir todas as bandejas mesmo quando algumas delas não estejam carregadas com disco. Caso contrário pode ocorrer um mau funcionamento ou falha.

3

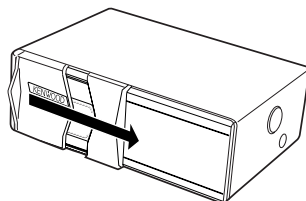

Abra a porta do CD changer.

4

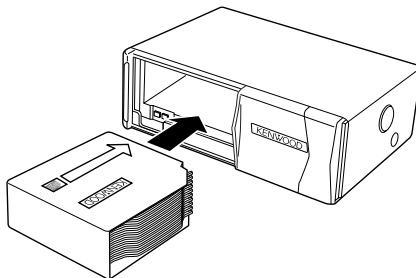

Coloque o carregador no aparelho de CD changer até que ele faça um clique.

5

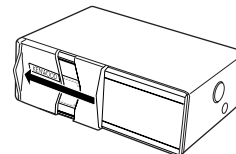

Feche a porta do CD changer.

### NOTA

Mantenha a porta do CD changer fechada para evitar a entrada de poeira no aparelho.

6 Ejeção do carregador

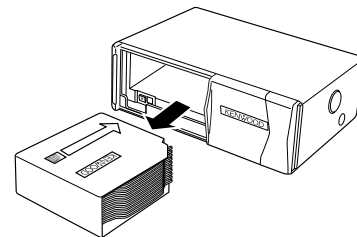

Abra a porta do CD changer e aperte o botão "EJECT".

### NOTA

Certifique-se de que abriu completamente a porta antes de apertar o botão EJECT. Se a porta não estiver completamente aberta, o carregador pode bater na porta e causar danos ou mau funcionamento ao aparelho.

## Botões

### Unidade Mostradora

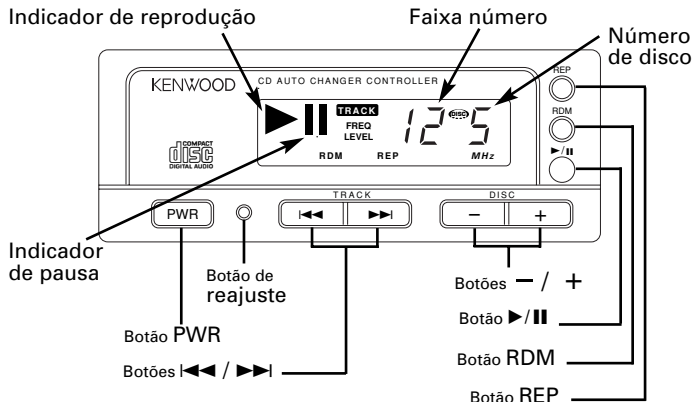

### Contrôle Remoto (Acessório do KDC-C519FM / KDC-C467FM (penas na área de vendas da Europa))

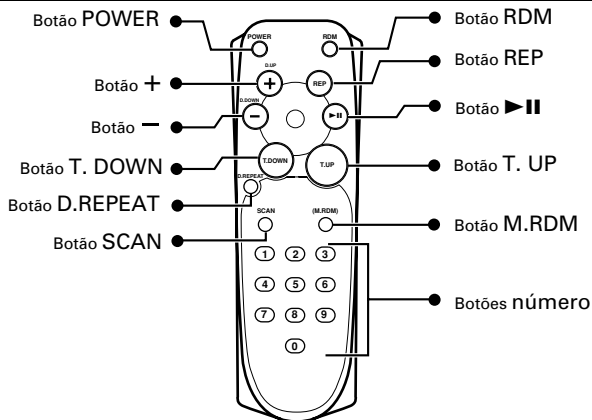

## Operações

Colocar a estação de FM do auto-rádio em 88,3 MHz. Vide a página 71 para maiores informações sobre mudança de frequência de transmissão.

### Tocando CDs

#### Tocando CDs :

Pressionar o botão PWR (POWER...Contrôle remoto). A energia é ligada e a reprodução do CD se inicia. Quando a unidade recebe algum sinal do controlador remoto, a marca se acende.

Quando o aparelho atinge o final da última faixa do disco que está sendo reproduzido, ele muda automaticamente para a primeira faixa do próximo disco. Quando o aparelho toca o último disco, ele volta ao primeiro.

O mostrador de reprodução pisca durante a substituição do disco. O disco número 10 é mostrado como "0". (Sòmente KDC-C519FM)

#### Para desligar :

Pressionar o botão PWR (POWER...Contrôle remoto). A energia é desligada.

#### Para ouvir ao rádio :

Pressionar o botão PWR (POWER...Contrôle remoto). O modulador de FM é desligado e o rádio pode ser ouvido.

#### Pausa :

Pressionar o botão ► / || (► / ||...Contrôle remoto). A reprodução do disco é paralisada temporariamente. Se o interruptor for pressionado novamente, o disco será reproduzido a partir da parte em pausa.

#### NOTA

- Certificar-se de abaixar o volume ao ouvir o rádio ou fita cassette depois de parar a reprodução do disco.
- Enquanto a reprodução do disco está em andamento, não se consegue captar transmissões de rádio porque a saída da antena está ajustada para o lado do aparelho de CD.

## Operações

### Avançando Rapidamente e Fazendo o Reverse Ao Tocar Discos

#### Avançando Rapidamente os Discos :

Pressione o botão ►► repetidamente.  
Neste ponto, tire seu dedo do botão para o disco tocar.

#### Fazendo o Reverse quando tocar discos :

Pressione o botão ◀◀ repetidamente.  
Neste ponto, tire seu dedo do botão para o disco tocar.

### Procura de Faixa

Procura para frente ou para trás através das faixas do disco até que chegue àquela que se deseja ouvir.

#### Fazendo uma Procura Reversa de Faixa :

Pressione o botão ◀◀ (T.DOWN...Contrôle remoto) para mostrar o nº da faixa desejada.  
Pressione uma vez para procurar para trás até o início da faixa que estava ouvindo, duas vezes até o início da faixa precedente e assim por diante.  
O disco começa a tocar no início do nº da faixa que aparecer no visor.

#### NOTA

Ao pressionar o botão ◀◀ (T.DOWN...Contrôle remoto) enquanto estiver ouvindo a faixa nº 1 vai fazer somente a procura até o início dessa faixa. A procura reversa não é "reciclada" até a última faixa do disco.

#### Fazendo uma Procura de Faixas para a Frente :

Pressione o botão ►► (T.UP...Contrôle remoto) até que o nº da faixa desejada apareça no visor.  
Pressione uma vez para avançar a fita rapidamente para a faixa posterior, duas vezes para a faixa depois dessa e assim por diante.  
O disco começa a tocar no início do nº da faixa que aparecer no visor.

#### NOTA

Não pode fazer uma procura para frente quando estiver ouvindo a última faixa de um disco.

### Procura de Disco

Procura para frente ou para trás através dos discos num disc changer até que chegue àquela que se deseja ouvir.

#### Fazendo uma Procura Reversa de Disco:

Pressione o botão — para mostrar o nº do disco desejado.  
A cada vez que o botão é pressionado, o nº do disco que aparece no visor decresce de um.  
O disco começa a tocar no início do nº do disco que aparecer no visor.

#### Fazendo uma Procura para a Frente :

Pressione o botão + até que o nº do disco desejado apareça no visor.  
A cada vez que o botão é pressionado, o nº do disco que aparece no visor aumenta de um.  
O disco começa a tocar no início do nº do disco que aparecer no visor.

### Procura Direta de Faixa

#### Função do controle remoto

Usando o controle remoto, comanda-se diretamente o nº da faixa que deseja ouvir.

- 1 Usando os botões número do controle remoto, dê o comando do número da faixa que deseja ouvir.  
O número da faixa selecionada pisca por dez segundos no visor. Se não for dado nenhum outro comando no período de dez segundos, o modo de entrada de número vai ser automaticamente cancelado.
- 2 Pressione o botão T.DOWN ou T.UP enquanto o número da faixa estiver piscando.  
A faixa especificada no passo nº 1 vai começar a tocar.

#### Cancelando a Procura Direta de Faixa enquanto estiver operando:

Pressione o botão ►◄.

## **Procura Direta de Disco** *Função do controle remoto*

Usando o controle remoto, comanda-se diretamente o nº do disco que deseja ouvir.

- 1 Usando os botões número do controle remoto, dê o comando do número do disco que você deseja ouvir.  
O número do disco selecionado pisca por dez segundos no visor.  
Se não for dado nenhum outro comando no período de dez segundos, o modo de entrada de número vai ser automaticamente cancelado.

### **NOTA**

- Aperte "0" para selecionar o disco nº10.
  - Se apertar mais de dois números ao mesmo tempo, a procura vai ser feita apenas para o último algarismo do número que foi comandado.
- 2 Pressione o botão + ou - repetidamente enquanto o número do disco pedido estiver piscando.  
O disco especificado no passo nº 1 vai começar a tocar.

### **Cancelando a Procura Direta de Disco durante a operação :**

Pressione o botão ►||.

## **Repetição de Faixa**

Repete a faixa que estiver sendo ouvida no momento.

### **Para repetir faixa :**

Pressionar o botão REP (REP...Contrôle remoto).  
O indicador REP aparecerá no mostrador e a função de repetição de faixa será ligada.  
A mesma faixa é tocada repetidamente.

### **Para cancelar :**

Pressionar o botão REP (REP...Contrôle remoto).  
O indicador REP (repetição) desaparecerá e a função de repetição de faixa será cancelada.

### **NOTA**

Quando a reprodução do disco pára, a repetição de faixa é cancelada.

## **Repetição de Disco** *Função do controle remoto*

Repete a disco que estiver sendo ouvida no momento.

### **Para repetir disco :**

Pressionar o botão D.REPEAT.  
O indicador D.REP aparecerá no mostrador e a função de repetição de disco será ligada.  
O mesmo disco é tocado repetidamente.

### **Para cancelar :**

Pressionar o botão D.REPEAT.  
O indicador D.REP desaparece e a função de repetição de disco é cancelada.

### **NOTA**

Quando a reprodução do disco pára, a repetição de disco é cancelada.

## **Função de Exame de Faixa** *Função do controle remoto*

Toca sucessivamente os primeiros segundos de cada faixa do disco até que se ache a faixa que se deseja ouvir.

### **Iniciar a Busca de Faixa :**

Pressione o botão SCAN. A indicação SCN ilumina-se e serão reproduzidos, por ordem, os primeiros 10 segundos de cada uma das faixas.  
O número da faixa que estiver sendo ouvida no momento pisca no visor.

### **Parando para ouvir a faixa que está sendo examinada :**

Pressione o botão ►|| ou SCAN outra vez para parar o exame e continuar a ouvir a faixa normalmente.

### **NOTA**

- A função de exame de faixa é cancelada quando o disco pára de tocar.
- A função de exame de faixa examina apenas uma vez cada faixa de um disco.

## Operações

### Função de Ordem Aleatória

Toca todas as faixas do disco em ordem aleatória.

- 1 Pressione o botão RDM para ligar e desligar a função de ordem aleatória.  
A indicação RDM acende quando a função de ordem aleatória é ativada.  
O número da faixa muda continuamente no visor enquanto a faixa seguinte estiver sendo selecionada.  
Quando a faixa foi selecionada, começa a tocar.  
A faixa selecionada pisca no visor enquanto estiver tocando.

#### NOTA

Quando todas as faixas de um certo disco foram tocadas usando a função de ordem aleatória, o disco seguinte no changer vai começar a tocar (com a função de ordem aleatória ainda ligada).

- 2 Pressione o botão ►► (T.UP...Contrôle remoto) para mudar a faixa que está sendo ouvida.  
Outra faixa vai ser selecionada e tocada.

#### NOTA

A função de ordem aleatória é cancelada quando parar de tocar um disco.

### Função de Ordem Aleatória do Carregador

*Função do controlo remoto*

Toca todas as faixas de todos os discos no disc changer em ordem aleatória.

- 1 Pressione o botão M.RDM para ligar e desligar a função de ordem aleatória.  
A indicação M.RDM acende quando a função de ordem aleatória do carregador é ativada.  
O número do disco e das faixas mudam continuamente no visor enquanto a faixa seguinte estiver sendo selecionada. Quando o disco / a faixa foi selecionado, começa a tocar.  
O número o disco / a faixa selecionado pisca no visor enquanto estiver tocando.
- 2 Pressione o botão T.UP para mudar a faixa que está sendo ouvida.  
Outro disco/ faixa vai ser selecionado e tocado.

#### NOTA

- A função de ordem aleatória é cancelada quando parar de tocar um disco.
- O tempo necessário para a seleção aleatória depende do número de discos colocados no carregador de discos.

## Mudança da Frequência de Transmissão

### 1 Para ajustar o modo de mudança de frequência

Segurar o botão REP na unidade mostradora por mais de três segundos. O indicador FREQ se acenderá e a frequência atualmente ajustada será mostrada.



#### NOTA

- O valor inicial é 88,3 MHz.
- Se esta função estiver ligada, as funções além de liga-desliga, reset e controle de nível de modulação/controle dinâmico não podem ser utilizadas.
- Esta função não é disponível quando as funções de reprodução aleatória, reprodução repetida ou reprodução com exame estão ligadas. Antes de usar esta função, cancelar as outras funções. Esta função não pode ser usada durante o carregamento de um disco (enquanto o indicador de reprodução está piscando).

### 2 Para mudar a frequência

Pressionar o botão ◀◀ ou ▶▶ na unidade mostradora. A frequência de transmissão mudará da seguinte forma :

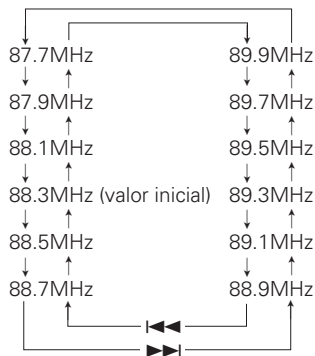

#### NOTA

Alguns auto-rádios não captam a frequência de 87,7 MHz.

#### Para cancelar :

Segurar o botão REP na unidade mostradora por mais de três segundos. O indicador FREQ será apagado e a mudança de frequência terá efeito. O modo de mudança de frequência será cancelado automaticamente se não for feito nada em 15 segundos.

### Nível de modulação/Controle dinâmico

#### 1 Para ajustar o modo de controle

Segurar o botão RDM na unidade mostradora por mais de três segundos.

O indicador LEVEL ficará aceso e o nível de modulação atualmente ajustado será mostrado.

Nível de modulação



Número para prevenção de ajuste de distorção

#### NOTA

- Se esta função estiver ligada, as funções além de liga-desliga, reset e mudança de frequência de transmissão não podem ser utilizadas.
- Esta função não é disponível quando as funções de reprodução aleatória, reprodução repetida ou reprodução por exame estão ligadas. Antes de usar esta função, cancelar as outras funções. Esta função não pode ser usada durante o carregamento de um disco (enquanto o indicador de reprodução está piscando).

#### 2 Para mudar o nível de modulação

Pressionar o botão ◀◀ ou ▶▶ na unidade mostradora.

Cada vez que o botão é pressionado, o nível de modulação muda na faixa de 1 a 4. O nível de modulação aumenta de acordo com o número. O ajuste inicial é 2.

#### NOTA

Controle dinâmico

A unidade vem com a função de prevenção de distorção para reduzir a distorção sonora.

Se o som estiver seriamente distorcido, pressionar o botão + na unidade mostradora e depois colocar a função em "2" (ligado). Se a função de prevenção de distorção estiver em "2" (ligado), a extensão sonora será reduzida. O ajuste inicial é "1" (desligado).

#### ▲CUIDADO

Se um disco com um alto nível de gravação for usado, o som pode distorcer-se mesmo se a função de prevenção de distorção estiver em "2" (ligado). Neste caso, reduzir o nível de modulação.

#### Para cancelar :









Segurar o botão RDM na unidade mostradora por mais de três segundos.

O indicador LEVEL será apagado e a mudança de nível de modulação terá efeito. O modo de controle será automaticamente cancelado se não for feito nada em 15 segundos.

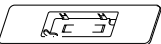

## Acessórios

### Vista externa

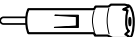
..... Número de itens	
① 	.....1
② 	.....4
③ 	.....4
④ 	.....1
⑤ 	.....1
⑥ 	.....2
⑦ 	.....1
⑧ 	.....1
⑨ 	.....1

Apenas na área de vendas da Europa.

#### ▲CUIDADO

O uso de quaisquer acessórios que não sejam os fornecidos pode resultar em danos ao aparelho. Certifique-se de usar apenas os acessórios que foram enviados juntos com o aparelho, segundo a lista acima.

## Procedimentos para Instalação

1. Para evitar curtos-circuitos, remova a chave da ignição e desligue o terminal ⊖ da bateria.
2. Faça as ligações apropriadas dos cabos de entrada e saída de cada aparelho.
3. Ligue os cabos de fiação na seguinte ordem: terra, bateria, ignição.
4. Instale o aparelho no seu carro.

5. Ligue o terminal ⊖ da bateria.
6. Pressione o botão de reajuste.

#### ▲ADVERTÊNCIA

Ao furar um orifício no chassi do carro para instalar a unidade, verifique primeiro se não há nada do outro lado.

#### ▲CUIDADO

- Se o fusível queimar, primeiro certifique-se de que os cabos não foram causadores de um curto circuito, então substitua o antigo fusível por um do mesmo tipo.
- Não deixe que os cabos não ligados ou os terminais toquem o metal do carro ou qualquer outro condutor de eletricidade. Para evitar curtos-circuitos, não remova as capas dos finais dos cabos não conectados ou dos terminais.
- Depois que o aparelho tiver sido instalado, verifique se as lâmpadas de stop, os pisca-piscas, os limpadores de pára-brisa, etc. do carro estão funcionando corretamente.
- Isole os cabos não ligados com fita isolante ou outro material similar.
- Alguns Disc changers precisam de cabos convertidores para fazer a ligação. Veja a seção sobre "Precauções de Segurança" para conhecer os pormenores.

## Retirando os parafusos de transporte

Retire todos os três parafusos de transporte de proteção do mecanismo interno antes de iniciar a instalação do aparelho.

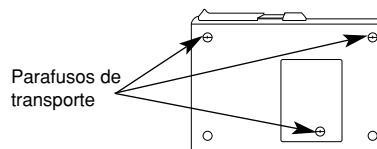

#### NOTA

Depois de retirar o parafuso de transporte, guarde-o com cuidado e coloque-o de novo antes de transportar a unidade.

## Procedimentos para Instalação

### ■ Comutadores de ajuste de ângulo

Os interruptores de ajuste do ângulo em ambos os lados da unidade devem ser ajustados de acordo com o ângulo de instalação do cambiador de CD automático. Ajuste ambos interruptores para a mesma posição. Se os interruptores não forem ajustados adequadamente, pode ocorrer salto do som ou outras falhas.

Acerte os interruptores de ajuste de ângulo com uma moeda ou outro objeto chato.

Mude o interruptor passo a passo, desprendendo e utilizando novamente o objecto ao fim de cada passo.

Comutadores de ajuste de ângulo

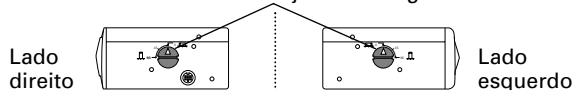

	0°~5°	40°~50°	85°~90°
Ângulo de instalação			
Posição do comutador de ajuste de ângulo			

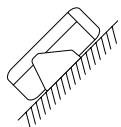

- Não é possível instalar num ângulo de 40° ~ 50° se for usado apenas ①.

## Instalação

### ■ Instalação da unidade mostradora

- Instalação sem usar a placa de montagem do forno ⑦

Unidade mostradora

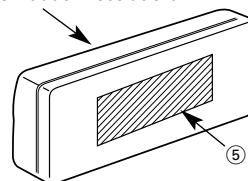

Afixar um velcro à linha inclinada das unidades conforme mostrado acima, e unir o outro velcro às partes onde se quer afixar as unidades mostradoras. Depois, ajuntar os velcros e instalar as unidades mostradoras.

- Instalação usando a placa de montagem do forno ⑦

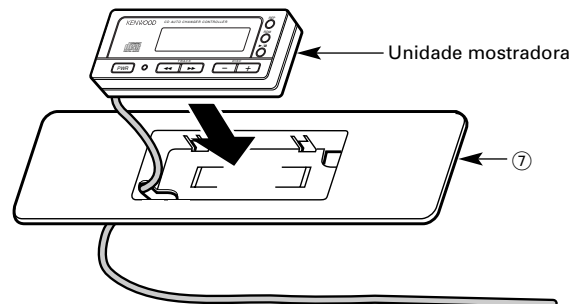

Passar o cabo a partir da unidade mostradora através do orifício na placa de montagem do forno e empurrar a unidade mostradora para dentro da placa de montagem do forno até ela prender-se.

#### ▲ CUIDADO

- Certificar-se de não colocar a unidade em lugares expostos a luz solar direta e onde a temperatura possa eventualmente subir. Isto resulta em deformação da carcaça.
- Dependendo da localização da instalação, a unidade mostradora pode não ser capaz de receber os sinais da unidade controladora. Instale-as depois de confirmar que os sinais podem ser captados.
- Instalar a unidade de modo que ela não atrapalhe a direção.

## Instalação

### ■ Instalação horizontal

Use os furos marcados (●) para instalar o aparelho.

Vista inferior

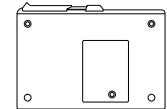

Vista lateral

KDC-C519FM

KDC-C469FM

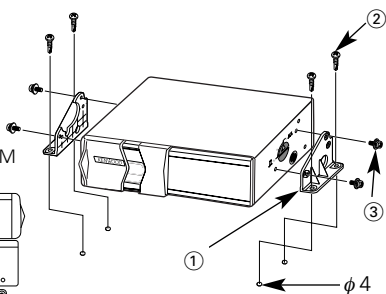
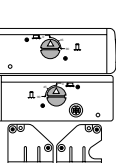
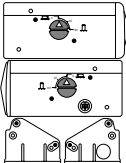

### ■ Em caso de ficar pendurado na mala do carro

Use os furos marcados (●) para instalar o aparelho.

Vista inferior

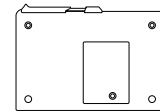

Vista lateral

KDC-C519FM

KDC-C469FM

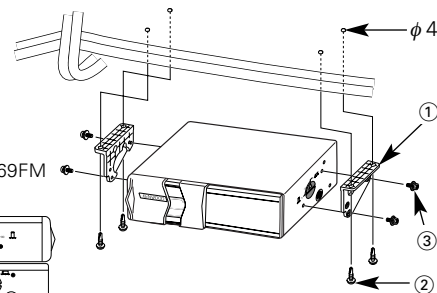
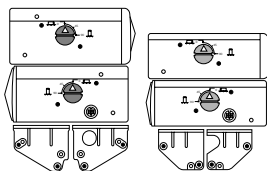

### ■ Instalação vertical

Use os furos marcados (●) para instalar o aparelho.

Vista inferior

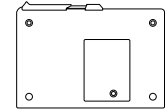

Vista lateral

KDC-C519FM

KDC-C469FM

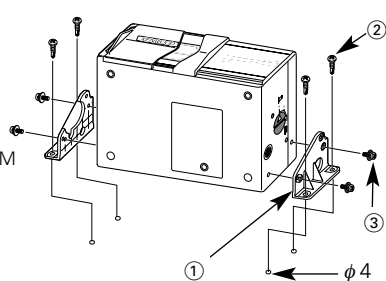
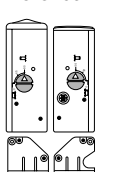
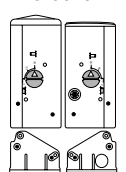

### ■ Instalação da unidade de modulador FM

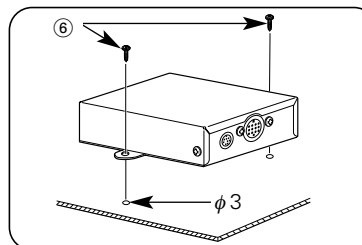

#### ⚠ CUIDADO

Tomar suficiente cuidado para que os cabos não se enroscuem no banco. Se isto acontecer, ele pode quebrar-se.



Instalar a unidade de modulador FM embaixo do banco dianteiro usando fixadores de metal e parafusos de cabeça cega conforme mostrado na figura acima.

## Ligar os Cabos aos Terminals

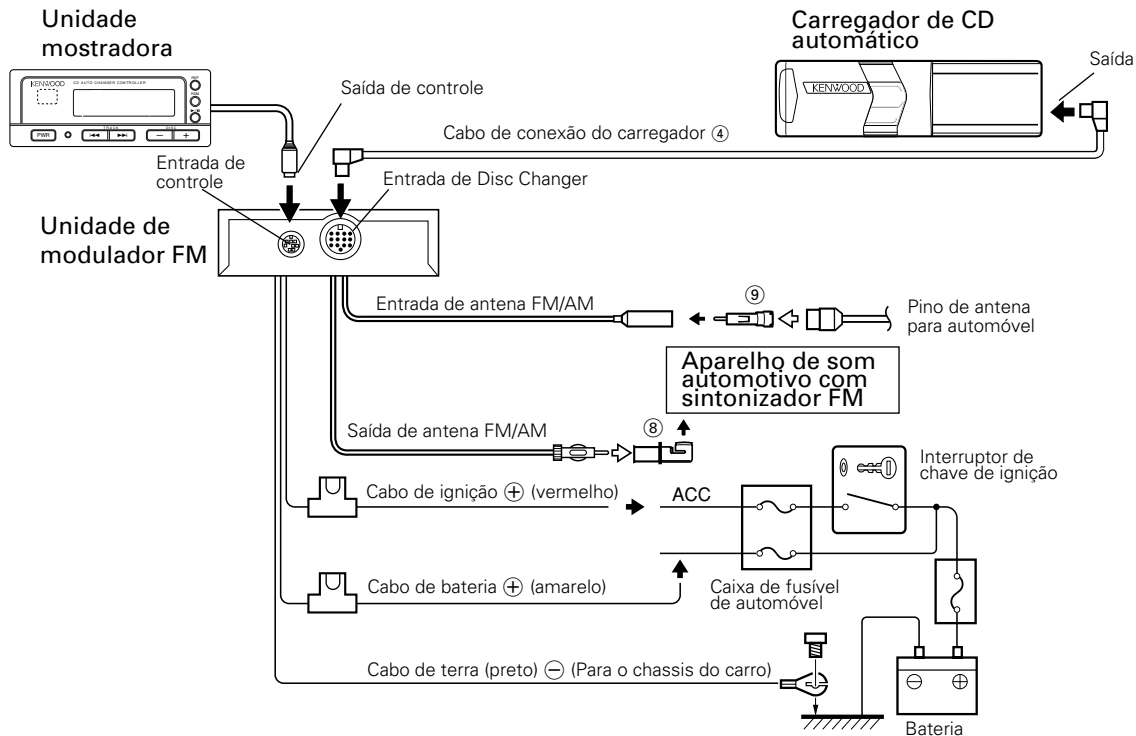

### ⚠ ADVERTÊNCIA

Para evitar incêndio quando o cabo de ignição (vermelho) é curto-circuitado por entrar em contato com o chassi do veículo (terra), conectar a energia somente depois de fazer a conexão da caixa de fusíveis.

### ⚠ CUIDADO

Depois da instalação, não deixar de premer o botão de rearme.

### NOTA

Não instalar uma antena de equipamento de rádio ou distribuir o cabo de antena perto do cabo de saída do carregador, já que isto pode causar mau funcionamento da unidade.

## Guia de diagnóstico

O que pode parecer como defeito ou mau funcionamento no seu aparelho pode ser apenas o resultado de uma pequena falha de operação ou na fiação. Antes de chamar um técnico para consertá-lo, verifique primeiro na seguinte tabela os possíveis problemas.

PROBLEMA	CAUSA PROVÁVEL	SOLUÇÃO
O aparelho não liga.	O fusível queimou.	Depois de checar se houve algum curto-circuito nos cabos, substitua o fusível por um de mesma potência nominal.
Não se ouve nenhum som, ou o volume está baixo.	O volume está colocado no nível mínimo.	Aumentar o nível.
	O esvanecedor e/ou o balanço estão ambos ajustados para um lado.	Reajuste o esvanecedor e/ou o balanço.
	Os cabos de entrada/saída ou a fiação estão conectados de maneira incorreta.	Reconecte corretamente os cabos de entrada/saída e/ou a fiação. Vide "Ligar os Cabos aos Terminals" (pág. 76).
Não acontece nada quando os botões são pressionados.	O chip do computador do aparelho não está funcionando normalmente.	Pressione o botão de reajuste do aparelho.
Slechte geluidskwaliteit of vervormd geluid.	O volume está colocado no nível excessivo.	Usar o nível apropriado.
A reprodução de CD não começa.	Nenhum cabo foi ligado do terminal de entrada do disc changer ao aparelho.	Ligue o cabo do terminal de entrada do disc changer ao aparelho.
	O botão liga-desliga não é ativado.	Ativar o botão liga-desliga.
O disco especificado não toca, ao invés disso, toca um outro.	O CD especificado está bem sujo.	Verificar e, se possível, limpar o disco. Vide "Para Limpar os CDs". (pág. 65)"
	O CD está de cabeça para baixo.	Coloque o CD com o lado da etiqueta para cima.
	Dois discos estão inseridos na fenda.	Expulsar o magazine de CD e inserir os discos corretamente.
	O disco foi colocado numa abertura diferente da especificada.	Ejete o carregador de disco e verifique o número do disco especificado.
	O disco está muito arranhado.	Experimente outro disco.

<b>PROBLEMA</b>	<b>CAUSA PROVÁVEL</b>	<b>SOLUÇÃO</b>
O som salta.	Alguma coisa está esbarrando no disc changer.	Retire o que está esbarrando.
	O CD está arranhado ou sujo.	Se os saltos ocorrem no mesmo lugar quando o carro estiver parado, há algo de errado com o CD. Vide "Para Limpar os CDs". (pág. 65)"
	A unidade está montada inclinada.	Montar o disco de forma que ele fique plano.
	A unidade do carregador está montada num lugar instável.	Montar o disco num lugar estável.
	Os controles de ajuste de ângulo estão ajustados incorretamente.	Ajustar os controles de ajuste de ângulo na posição correta.
Nada aparece no mostrador.	A saída de controle da unidade mostradora não está conectada corretamente.	Conectar a saída de controle corretamente.
Distorção sonora	Um disco com um alto nível de gravação está sendo usado.	Mudar o ajuste de nível de modulação/controlado dinâmico. (pág. 72)
A qualidade sonora está ruim.	A gravação do disco está ruim.	Tentar tocar um outro disco. Se o som estiver bom, a culpa era do disco original.
	O disco está sujo ou danificado.	Verificar e, se possível, limpar o disco. Vide "Para Limpar os CDs". (pág. 65)"
O som é ouvido apesar da informação sobre o carregador de CD automático ser mostrada.	O volume está colocado no nível mínimo.	Aumentar o nível de volume.
	O chip do computador do aparelho não está funcionando normalmente.	Pressione o botão de reajuste do aparelho.
	O sistema não está conectado corretamente.	Conectar o sistema corretamente. Vide "Ligar os Cabos aos Terminals" (pág. 76).
A faixa especificada não toca.	Foi selecionada a ordem aleatória ou a ordem aleatória para o carregador de discos.	Desligue função de ordem aleatória ou de ordem aleatória para o carregador de discos.

**De volgende aanduidingen verschijnen op het display wanneer er bepaalde problemen zijn. Voer de beschreven handelingen uit.**

- 01 E:** Nenhum carregador de discos foi colocado no changer. O carregador de discos não foi colocado completamente.  
⇒ Coloque o carregador de discos corretamente.
- 02 E:** Não há nenhum disco dentro do carregador.  
⇒ Coloque um disco no carregador de discos.
- 04 E:** Não há nenhum disco dentro do carregador.  
⇒ Coloque um disco no carregador de discos.  
O CD está bastante sujo. Limpe o CD e insira-o corretamente. O CD está de cabeça para baixo. O CD está muito arranhado.  
⇒ Limpe o CD e insira-o corretamente.
- 77 E:** O aparelho está funcionando mal por algum motivo.  
⇒ Aperte o botão de reajuste do aparelho. Se o código "77E" não desaparecer, consulte o concessionário mais próximo.
- 99 E:** Há algo de errado com o carregador de discos. Ou a unidade apresenta, por alguma razão, mau funcionamento.  
⇒ Verifique o carregador de discos. Depois, Aperte o botão de reajuste do aparelho.  
Se o código "99E" não desaparecer, consulte o concessionário mais próximo.
- 0d E:** O circuito de proteção do aparelho é acionado quando a temperatura dentro do changer automático ou o CD player excede 60° C (140° F), suspendendo todas as operações.  
⇒ Deixe o aparelho arrefecer abrindo as janelas do carro ou ligando o ar condicionado. Quando a temperatura cair abaixo de 60° C (140° F), o disco volta a tocar novamente.

## Especificações

As especificações podem ser alteradas sem prévia notificação.

### Seção de CD player

Díodo laser.....	GaAlAs ( $\lambda=780$ nm)
Filtro digital (D/A) .....	8 Sobreamostragem óctupla
Conversor D/A .....	1 dígito binário
Velocidade de fuso .....	500 a 200 rpm (disco de velocidade linear constante CLV)
Modulação & Vibração .....	Abaixo do limite mensurável
Resposta de Frequência ( $\pm 1$ dB).....	10 Hz ~ 20 kHz
Modulação de frequência (passos de 200 kHz) .....	87,7/ 87,9/ 88,1/ 88,3/ 88,5/ 88,7/ 88,9/ 89,1/ 89,3/ 89,5/ 89,7/ 89,9 MHz

### Peso

Carregador de CD (KDC-C519FM) .....	2,0 kg (4,4 lbs)
(KDC-C469FM) .....	1,8 kg (4,0 lbs)
Controlador .....	0,050 kg (0,11 lbs)
Unidade mostradora.....	0,125 kg (0,28 lbs)
Unidade de modulador FM .....	0,600 kg (1,3 lbs)

### Geral

Voltagem de operação .....	14,4 V (11 ~ 16 V tolerável)
Consumo de energia .....	1,4 A de potência certificada
Temperatura de operação.....	-10 a 50 °C

### Tamanho (largura x altura x profundidade)

Carregador de CD (KDC-C519FM) .....	250 x 80 x 176 mm (9-13/16 x 3-1/8 x 6-13/16 in.)
(KDC-C469FM) .....	250 x 64 x 176 mm (9-13/16 x 2-1/2 x 6-13/16 in.)
Controlador .....	43 x 135 x 22 mm (1-11/16 x 5-5/16 x 7/8 in.)
Unidade mostradora .....	105 x 40 x 18 mm (4-1/8 x 1-9/16 x 11/16 in.)
InsUnidade de modulador FM .....	150 x 30 x 80 mm (5-7/8 x 1-3/16 x 3-1/8 in.)
Placa de montagem do forro .....	188 x 58 x 2 mm (7-3/8 x 2-5/16 x 1/16 in.)