

KENWOOD

KDC-MV6521

KDC-M6021

KDC-6021

KDC-5021

KDC-5021V

KDC-506

AMPLI-TUNER LECTEUR DE CD

MODE D'EMPLOI

CD-RECEIVER

BEDIENUNGSANLEITUNG

CD RECEIVER

GEBRUIKSAANWIJZING

KENWOOD CORPORATION



© B64-2554-00/00 (EW)



Table des matières

Précautions de sécurité3	Changer la langue pour la fonction Type de programme (PTY)	Bulletin d'informations avec définition du temps d'écoute
A propos du RDS5		Recherche locale
Remarques sur la lecture de MP36	Fonctions de contrôle de CD/MP3/disque externe 18	Mode d'accord
Au sujet des CD8	Lire des CD & MP3	Entrée en mémoire automatique
Caractéristiques générales9	Lire un disque extérieur	AF (Alternative Frequency - Fréquence alternative)
Alimentation	Avance rapide et retour	Restriction de la région RDS
Sélectionner la source	Recherche de plages	Recherche automatique TP
Volume	Recherche d'album	Réception monaurale
Atténuateur	Répétition de plage / album	Défilement du texte
Bruit	Balayage des plages	Minuterie de temporisation de la coupure de l'alimentation
System Q	Lecture aléatoire	
Commande du son	Lecture aléatoire du chargeur	Accessoires30
Réglage des enceintes	Sélection d'album	Procédure d'installation30
Sourdine TEL	Nomination de disque (DNPS)	Connexion des câbles sur les prises31
Mode de commutation de l'affichage	Défilement du Texte/Titre	Installation32
Sélection de l'affichage d'entrée auxiliaire	A propos du menu23	Guide de dépannage34
Sortie sans fading	A propos du menu	Spécifications38
Façade antivol	Code de sécurité	
Fonctions du tuner 14	Tonalité capteur tactile	
Accord	Ajustement manuel de l'horloge	
Mémoire de station pré-réglée	Synchronisation de l'horloge	
Entrée en mémoire automatique	DSI (Disabled System Indicator)	
Accord pré-réglé	Eclairage sélectionnable	
Fonctions RDS 15	Changement de l'affichage graphique	
Informations routières	Changement du type d'affichage	
Défilement de texte radio	Réglage de la couleur d'éclairage	
PTY (Type de Programme)	Réglage du contraste	
Pré-régler le type de programme	Variateur d'intensité	
	Commutation de la sortie pré-amplifiée	

Précautions de sécurité

▲AVERTISSEMENT

Pour éviter toute blessure et/ou incendie, veuillez prendre les précautions suivantes:

- Insérez l'appareil à fond jusqu'à ce qu'il soit complètement calé. Sinon, il risquerait d'être projeté en cas de collisions ou de cahots.
- Si vous prolongez un câble d'alimentation, de batterie ou de masse, assurez vous d'utiliser un câble pour automobile ou un câble avec une section de 0,75mm² (AWG18) afin d'éviter tous risques de détérioration ou d'endommagement du revêtement des câbles.
- Pour éviter les court-circuits, ne jamais mettre ou laisser d'objets métalliques (comme une pièce de monnaie ou un outil en métal) à l'intérieur de l'appareil.
- Si l'appareil commence à émettre de la fumée ou une odeur bizarre, mettez immédiatement l'appareil hors tension et consultez un revendeur Kenwood.
- Faites attention de ne pas vous prendre les doigts entre la façade et l'appareil.
- Faites attention de ne pas laisser tomber l'appareil ou lui faire subir de chocs importants. L'appareil risque de se casser ou de se fêler car il contient des parties en verre.
- Ne touchez pas le cristal liquide si l'affichage LCD était endommagé ou cassé à cause d'un choc. Le cristal liquide peut être dangereux pour votre santé et même mortel. Si le cristal liquide de l'affichage LCD entrait en contact avec votre corps ou un vêtement, lavez-le immédiatement avec du savon.

▲ATTENTION

Pour éviter tout dommage à l'appareil, veuillez prendre les précautions suivantes:

- Assurez-vous de mettre l'appareil à la masse sur une alimentation négative de 12V CC.
- N'ouvrez pas le couvercle supérieur ou inférieur de l'appareil.
- N'installez pas l'appareil dans un endroit exposé directement à la lumière du soleil, à une chaleur excessive ou à l'humidité. Évitez aussi les endroits trop poussiéreux et où l'appareil risque d'être éclaboussé.
- Ne faites pas subir de chocs excessifs à la façade car elle fait partie d'un équipement de précision.
- Lors du remplacement d'un fusible, utilisez seulement un fusible neuf avec la valeur indiquée. L'utilisation d'un fusible d'une valeur différente peut être la cause d'un mauvais fonctionnement de votre appareil.
- Pour éviter les courts-circuits lors du remplacement d'un fusible, déconnectez d'abord le faisceau de câbles.
- Ne placez aucun objet entre la façade et l'appareil.
- Pendant l'installation, n'utilisez aucunes autres vis que celles fournies. L'utilisation de vis incorrectes pourrait endommager l'appareil.
- Ne pas exercer une force excessive pour ouvrir la façade et ne pas placer d'objets sur la façade, sinon l'unité sera endommagée ou une panne risque de se produire.

INFORMATION IMPORTANTE

A propos du changeur de disques/lecteur de CDs à connecter:

Pour connecter à cet appareil un changeur de disque avec commutateur "O-N", réglez ce dernier sur "N".

Pour connecter à cet appareil un changeur de disque sans commutateur "O-N", il est nécessaire d'utiliser le câble de conversion CA-DS100 et/ou l'adaptateur de commutation KCA-S210A en option.

Le changeur de disques ne fonctionne pas s'il est raccordé sans utiliser ces options.

Si un modèle sans bouton "O-N" est connecté, certaines fonctions et informations non disponibles et ne pouvant pas être affichées sont générées.

Notez qu'aucun des changeurs KDC-C100, KDC-C302, C205, C705 et ceux de marques autres que Kenwood ne peuvent être connectés.



Vous pouvez endommager à la fois votre appareil et le changeur de CD si vous les connectez incorrectement.

Ne chargez pas de CD de 8 cm (3 pouces) dans la fenêtre à CD

Si vous essayez de charger un CD de 8 cm avec son adaptateur dans l'appareil, l'adaptateur peut se séparer du CD et endommager l'appareil.

Précautions de sécurité

REMARQUE

- Si vous rencontrez des problèmes pendant l'installation, consultez votre revendeur Kenwood.
- Si l'appareil ne fonctionne pas correctement, appuyez sur la touche de réinitialisation. L'appareil retourne aux réglages de l'usine quand la touche de réinitialisation est pressée. Après avoir appuyé sur le bouton de réinitialisation, il est nécessaire d'utiliser Mask key pour que l'appareil commence à fonctionner. Si l'appareil ne fonctionne toujours pas correctement après avoir appuyé sur la touche de réinitialisation, contactez votre revendeur local KENWOOD pour une assistance.
- Appuyez sur la touche de réinitialisation si le changement automatique de disques fonctionne incorrectement. Les conditions de fonctionnement originales seront rappelées.

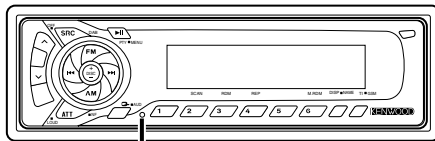

Touche de réinitialisation

- Les caractères de l'affichage LCD peuvent devenir difficiles à lire quand la température est inférieure à 5 °C (41 °F).
- Nous vous recommandons d'utiliser la fonction de code de sécurité (voir p.24) pour dissuader le vol.

- Les illustrations de l'affichage et du panneau apparaissant dans ce manuel sont des exemples utilisés pour expliquer avec plus de clarté comment les commandes sont utilisées. Il est donc possible que les illustrations d'affichage puissent être différentes de ce qui réellement affiché sur l'appareil et aussi que certaines illustrations représentent des choses impossibles à réaliser en cours de fonctionnement.

Condensation sur la lentille

Juste après avoir mis le chauffage de la voiture par temps froid, de l'humidité risque de se former sur la lentille à l'intérieur du lecteur CD (voile). La reproduction de CD peut être impossible. Dans ce cas, retirez le disque et attendez que l'humidité s'évapore. Si l'appareil ne fonctionne toujours pas normalement après quelques temps, consultez votre revendeur Kenwood.

Nettoyage des contacts de la façade

Si les contacts de l'appareil ou de la façade deviennent sales, essuyez-les avec un tissu sec et doux.

Nettoyage de l'appareil

Si le panneau avant de cet appareil est taché, essuyez-le avec un chiffon sec et doux comme ceux au silicone. Si le panneau avant est très taché, essuyez-le avec un chiffon imbibé d'un produit de nettoyage neutre et ensuite essuyez toute trace de ce produit.



La pulvérisation directe de produit de nettoyage sur l'appareil risque d'affecter les pièces mécaniques. L'utilisation d'un chiffon rugueux ou d'un liquide volatil tel que solvant ou alcool pour essuyer le panneau avant peut rayer la surface ou effacer des caractères.

Nettoyage de la fente à CD

De la poussière peut s'accumuler dans la fente à CD, nettoyez-la occasionnellement. Vos CD peuvent être rayés si vous les introduisez dans une fenêtre poussiéreuse.

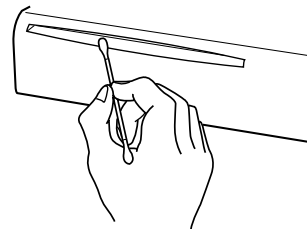

Marquage des produits utilisant un laser (Sauf pour certaines régions)



**CLASS 1
LASER PRODUCT**

L'étiquette est attachée au châssis/boîtier de l'appareil et indique que l'appareil utilise des rayons laser de classe 1. Cela signifie que l'appareil utilise des rayons laser d'une classe faible. Il n'y a pas de danger de radiation accidentelle hors de l'appareil.

A propos du RDS

RDS (Radio Data System)

Lors de l'écoute d'une station RDS (c.à.d. d'une station avec une capacité RDS), le nom de la station est affiché vous permettant de savoir quelle station vous êtes en train de recevoir.

Les stations RDS (Radio Data System) transmettent aussi des fréquences de données pour la même station. Quand vous effectuez de longs voyages, cette fonction change automatiquement sur la fréquence particulière avec la meilleure réception pour un réseau de stations particulier que vous souhaitez écouter. Les données sont automatiquement mémorisées, vous permettant de changer rapidement sur une autre station RDS, diffusant le même programme avec la meilleure réception. Cela comprend les stations mémorisées dans la mémoire des stations pré-réglées que vous écoutez souvent.

Enhanced Other Network

Les stations offrant le service <Enhanced Other Network> transmettent aussi des informations sur les autres stations RDS diffusant des informations routières. Quand vous écoutez une station qui ne transmet pas d'informations routières et qu'une autre station RDS commence à diffuser un bulletin d'informations routières, le tuner commute automatiquement sur cette station pendant la durée du bulletin.

Alarm

Quand une émission d'urgence (annonce de désastres, etc.) est diffusée, toutes les fonctions actuelles sont interrompues pour permettre à l'émission d'urgence d'être reçue.

Remarques sur la lecture de MP3

Cet appareil peut lire les MP3 (MPEG1, 2, 2.5 Couche audio 3). Remarquez que les média et formats d'enregistrement MP3 acceptables sont cependant limités. Lors de l'écriture de MP3, faites attention aux restrictions suivantes.

Supports acceptables

Les supports d'enregistrement MP3 acceptables dans cet appareil sont les CD-ROM, CD-R et CD-RW. Lorsque vous utilisez le CD réinscriptible et afin d'éviter tout dysfonctionnement, procédez au formatage complet et non au seul formatage rapide.

Formats de support acceptables

Les formats de supports suivants peuvent être utilisés dans cet appareil. Le nombre de caractères maximal incluant le séparateur (".") et l'extension à trois caractères pouvant être utilisés pour le nom du fichier sont indiqués entre parenthèses.

- ISO 9660 Niveau 1 (12 caractères)
- ISO 9660 Niveau 2 (31 caractères)
- Joliet (64 caractères)
- Romeo (128 caractères)

Jusqu'à 200 caractères peuvent être affichés en format de fichier long. Une liste des caractères est incluse dans le mode d'emploi du logiciel d'écriture ainsi que dans la section Entrée de noms de fichiers et de dossiers ci-dessous. Les supports utilisables dans cette unité sont restreints aux limitations suivantes:

- Nombre maximum de niveaux de dossiers: 8
- Nombre maximum de fichiers par dossier: 255
- Nombre maximum de caractères pour les noms de dossier : 64
- Nombre maximum de dossiers: 50

Les MP3 écrits dans d'autres formats que ceux indiqués ci-dessus risquent de ne pas être correctement lus et leurs noms de fichiers risquent de ne pas être correctement affichés.

Réglages de votre décodeur MP3 et graveur de CD

Lorsque vous utilisez votre graveur de CD pour enregistrer des fichiers MP3 jusqu'au maximum de la capacité du disque, désactivez l'écriture supplémentaire. Pour l'enregistrement sur un disque vierge jusqu'au maximum de la capacité, vérifiez la fonction "Disc at Once".

Entrée d'étiquette ID3

La balise ID3 affichable est l'ID3 version 1.x. En ce qui concerne le code des caractères, se référer à la liste des codes.

Entrer les noms des fichiers et des dossiers

Les caractères de la liste des codes sont les seuls noms de fichier et de dossier pouvant être saisis et affichés. Si vous utilisez d'autres caractères pour ces entrées, les noms de fichier et de dossier ne s'afficheront pas correctement. Ils peuvent ne pas être affichés correctement en fonction du graveur de CD utilisé.

L'appareil reconnaît et lit uniquement les fichiers MP3 qui ont l'extension de nom de fichier MP3 (.MP3).



Un fichier portant un nom saisi à l'aide de caractères ne figurant pas sur la liste des codes peut ne pas être lu correctement.

Graver des fichiers sur un support

Lorsqu'un support contenant des données MP3 est chargé, l'appareil vérifie tous les fichiers sur le support. Si le support contient beaucoup de dossiers ou de fichiers qui ne sont pas de type MP3, l'appareil met beaucoup de temps avant de commencer la lecture des fichiers MP3. De plus, il faut un certain temps pour que l'appareil se déplace vers le fichier MP3 suivant ou la recherche de piste ou d'album risque de ne pas être effectuée correctement.



Le fait de charger un support qui produit du bruit risque d'endommager les enceintes.

- N'essayez pas de lire un support contenant un fichier qui n'est pas de type MP3 portant l'extension MP3. L'appareil risque de considérer des fichiers qui ne sont pas de type MP3 comme des fichiers MP3 si ils ont l'extension MP3.
- N'essayez pas de lire un support contenant des fichiers qui ne sont pas de type MP3.

0	1	2	3	4	5	6	7	8	9	A	B	C	D	E	F
0			0	@	P	-	p			■	"	A	B	A	d
1			1	A	O	a	q				±	A	N	a	ñ
2			"	2	B	R	b	r			c	²	A	O	á
3			#	3	C	S	c	s			£	³	A	O	ã
4			\$	4	D	T	d	t			°	´	A	O	ä
5			%	5	E	U	e	u			¥	µ	A	O	å
6			&	6	F	V	f	v			!	¶	A	O	æ
7			'	7	G	W	g	w			\$	·	Ç	X	ç
8			(8	H	X	h	x			»	†	E	O	é
9)	9	I	Y	i	y			©	™	E	O	è
A			.	.	J	Z	j	z			*	±	E	O	ú
B			+	+	K		k				«	»	E	O	ü
C			<	<	L		l				½	¼	I	O	ü
D			~	~	M		m				½	¼	I	O	ü
E			>	>	N	^	n	~			®	¼	I	P	ü
F			/	/	?	_	o	■			~	¿	I	B	I

Ordre de lecture d'un fichier MP3

Lors de la sélection d'un fichier pour la lecture, la recherche d'album, la recherche de plage ou pour la sélection d'album, les fichiers et dossiers sont accessibles dans l'ordre dans lequel ils ont été gravés par le graveur de CD.

Pour cette raison, l'ordre dans lequel ils devraient être lus ne correspond pas à l'ordre dans lequel ils seront effectivement lus. Vous pouvez régler l'ordre dans lequel les fichiers MP3 doivent être lus en les gravant sur un support, par exemple un CD-R avec leurs noms de fichier commençant par le numéro d'ordre de lecture, ex. "01" à "99", en fonction de votre graveur de CD.

Par exemple, un support ayant la hiérarchie de dossier/fichier suivante est sujet à une recherche d'album, recherche de plage ou de sélection d'album comme indiqué ci-dessous.

Exemple de hiérarchie d'albums / Fichiers de média

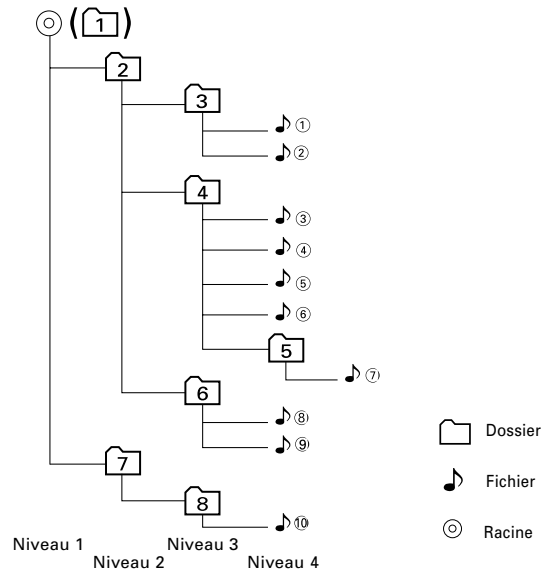

Lorsqu'une recherche de plage est effectuée pour le fichier ④ en cours de lecture...

Numéro de Fichier en cours	Opération de la touche	
	Touche ◀◀	Touche ▶▶
④	Début de la fichier ④ ▶ ③	⑤ ▶ ⑥

Lorsqu'une recherche d'album est effectuée pour le fichier ④ en cours de lecture ...

Numéro d'dossier en cours	Opération de la touche	
	Touche AM	Touche FM
④	③ ▶ ② ▶ ① ▶ ⑧ ...	⑤ ▶ ⑥ ▶ ⑦ ▶ ⑧ ▶ ① ...

Quand sélection d'album est sélectionnée avec le fichier ④ en cours de lecture, pour se déplacer de dossier en dossier...

Numéro d'dossier en cours	Opération de la touche			
	Touche ◀◀	Touche ▶▶	Touche AM	Touche FM
④	③	⑥	②	⑤

Au sujet des CD

Manipulation des CD

- Ne pas toucher la surface d'enregistrement d'un CD.

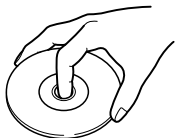

- Les CD-R et CD-RW sont plus fragiles que les CD de musique normaux. Utilisez un CD-R ou un CD-RW après avoir lu les mises en garde sur l'emballage, etc.
- Ne pas coller de ruban adhésif et autre sur les CD. Ne pas non plus utiliser de CD avec du ruban collé dessus.

Lors de l'utilisation d'un nouveau CD

Si le trou central ou le bord extérieur du CD comporte des bavures, ne l'utiliser qu'après les avoir retiré avec un stylo à bille ou autre.

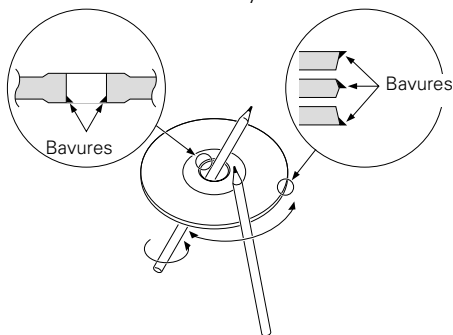

Accessoires de CD

Ne pas utiliser d'accessoires de type disque CD.

Nettoyage de CD

Nettoyez un CD en partant du centre vers l'extérieur.

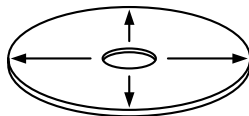



Retrait des CD

Pour retirer les CD de cet appareil, les extraire à l'horizontale.

CD qui ne peuvent être utilisés

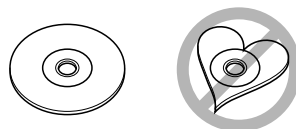
- Les CD non circulaire ne peuvent être utilisés.



- Les CD comportant des colorations sur la surface d'enregistrement ou sales ne peuvent être utilisés.
- Ne pas utiliser de CD ne comportant la marque .
- Un CD-R ou CD-RW qui n'a pas été finalisé ne peut être lu. (pour le procédé de finalisation, veuillez consulter votre programme de gravure de CD-R/CD-RW et les instructions du manuel d'utilisation de votre graveur de CD-R/CD-RW).

Rangement des CD

- Ne pas les placer à la lumière solaire directe (sur le siège ou tableau de bord, etc.) et dans les endroits où la température est élevée.
- Rangez les CD dans leur boîtier.

Caractéristiques générales

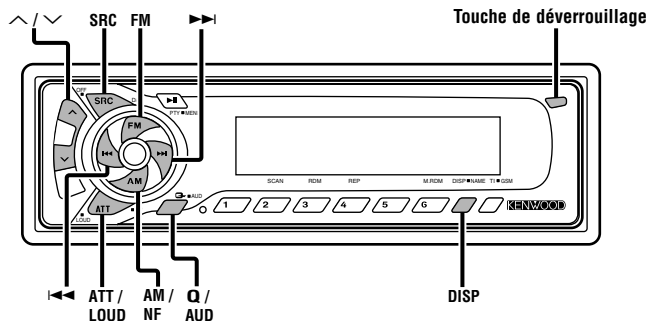

KDC-MV6521/M6021/6021

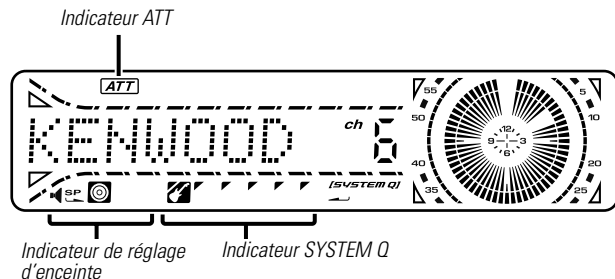

KDC-5021/5021V/506

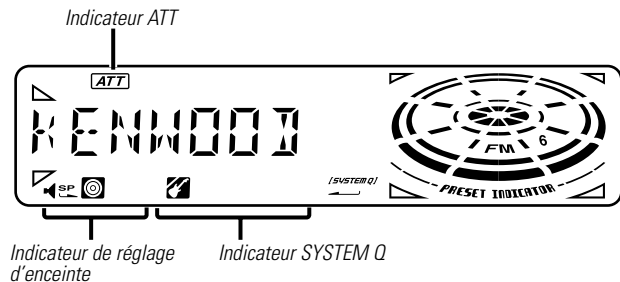

Alimentation

Allumer l'alimentation

Appuyez sur la touche [SRC].

Lorsque l'alimentation est allumée, le <Code de sécurité> (page 24) est affiché sous la forme "CODE ON" ou "CODE OFF".

Eteindre l'alimentation

Appuyez sur la touche [SRC] pendant au moins 1 seconde.

Sélectionner la source

Appuyez sur la touche [SRC].

Source requise	Affichage
Tuner	"TUNER"
CD	"CD"
Disque extérieur	"DISC-CH"/"CD2"
Entrée auxiliaire	"AUX"
Veille (Mode éclairage seulement)	"ALL OFF"

- Pour l'entrée auxiliaire un des accessoires optionnels ci-dessous est nécessaire.
 - KCA-S210A
 - CA-C1AX
 - Changeur de CD avec une fonction d'entrée auxiliaire installée.
- Cet appareil s'éteint complètement après que 20 minutes se sont écoulées en mode veille afin de sauvegarder la batterie des véhicules. Le délai jusqu'à ce que l'appareil s'éteigne complètement peut être réglé dans <Minuterie de temporisation de la coupure de l'alimentation> (page 29).

Caractéristiques générales

Volume

Augmenter le volume

Appuyez sur la touche [^].

Baisser le volume

Appuyez sur la touche [v].

Atténuateur

Baisser le volume rapidement.

Appuyez sur la touche [ATT].

Chaque fois que l'on appuie sur cette touche, l'Atténuateur est activé ou désactivé.

Lorsqu'il est activé, l'indicateur "ATT" clignote.

Bruit

Compenser les graves et les aigus lorsque le volume est bas.

Appuyez sur la touche [LOUD] pendant au moins 1 seconde.

Chaque fois que l'on appuie sur la touche pendant au moins 1 seconde, le système Bruit est activé ou désactivé.

Lorsqu'elle est activée, "LOUD ON" est affiché.

System Q

Vous pouvez rappeler le meilleur réglage de son pré-réglé pour différents types de musique.

1 Sélectionnez la source à régler

Appuyez sur la touche [SRC].

2 Sélectionnez le type de son

Appuyez sur la touche [Q].

Chaque fois que l'on appuie sur la touche, le réglage du son change.

Réglage du son

Affichage

Flat (Normal)	"Flat"/ "FLAT"
Mémoire utilisateur	"User"/ "USER"
Rock	"Rock"/ "ROCK"
Pops (Musique pop)	"Pops"/ "POPS"
Easy (Ambiance)	"Easy"/ "EASY"
Top 40	"Top40"/ "TOP40"
Jazz	"Jazz"/ "JAZZ"



- Mémoire utilisateur: Les valeurs réglées sur la <Commande du son> (page 10).
- Chaque valeur de réglage est changée avec le <Réglage des enceintes> (page 11).
D'abord, sélectionnez le type d'enceinte avec le Réglage des enceintes.

Commande du son

1 Sélectionnez la source pour l'ajustement

Appuyez sur la touche [SRC].

2 Entrez en mode de commande du son

Appuyez sur la touche [AUD] pendant au moins 1 seconde.

3 Sélectionnez l'élément audio pour l'ajustement

Appuyez sur la touche [FM] ou [AM].

Chaque fois que l'on appuie sur la touche, les éléments qui peuvent être ajustés défilent de la manière décrite ci-dessous.

4 Ajustez l'élément audio

Appuyez sur la touche [◀◀] ou [▶▶].

Élément d'ajustement	Affichage	Gamme
Niveau des graves	"Bas"/"BAS"	-8 — +8
Niveau des fréquences moyennes	"Mid"/"MID"	-8 — +8
Niveau des aigus	"Tre"/"TRE"	-8 — +8
Balance	"Bal"/"BAL"	Gauche 15 — Droite 15
Balance avant/arrière	"Fad"/"FAD"	Arrière 15 — Avant 15
Compensation du volume	"V-OFF"	-8 — ±0



Compensation du volume: Le volume de chaque source peut être réglé différemment du volume de base.

5 Sortez du mode de commande du son

Appuyez sur la touche [AUD].

Réglage des enceintes

Accord fin pour que la valeur du System Q soit optimale en réglant le type d'enceinte.

1 Entrez en Veille

Appuyez sur la touche [SRC].
Sélectionnez l'affichage "ALL OFF".

2 Entrez en mode de réglage des enceintes

Appuyez sur la touche [Q].

3 Sélectionnez le type d'enceinte

Appuyez sur la touche [◀◀] ou [▶▶].
Chaque fois que l'on appuie sur la touche, le réglage change de la manière suivante.

Type d'enceinte	Affichage
ETEINT	"SP OFF"
Pour enceinte 5 & 4 pouces	"SP 5/4"
Pour enceinte 6 & 6x9 pouces	"SP 6*9/6"
Pour enceinte OEM	"SP OEM"

4 Sortez du mode de réglage des enceintes

Appuyez sur la touche [Q].

Sourdine TEL

Le son est automatiquement coupé lorsqu'un appel est reçu.

Lorsqu'un appel est reçu

"CALL" est affiché.
Le système audio se met en pause.

Ecouter l'autoradio pendant un appel

Appuyez sur la touche [SRC].
L'affichage "CALL" disparaît et le système audio se remet en marche.

A la fin de l'appel

Raccrochez le téléphone.
L'affichage "CALL" disparaît et le système audio se remet en marche.

Caractéristiques générales

Mode de commutation de l'affichage

Changer les informations affichées.

Appuyez sur la touche [DISP].

Chaque fois que l'on appuie sur la touche, l'affichage change de la manière suivante.

En source tuner

Information	Affichage
Nom du service de programme ou Fréquence	
Texte radio	"R-TEXT"
Horloge	

La fréquence est affichée pendant la réception du nom du Service de programme

Appuyez sur la touche [DISP] pendant au moins 1 seconde.

La fréquence de la station RDS sera affichée pendant 5 secondes à la place du nom de service de programmes.

En source CD et disque extérieur

KDC-MV6521/M6021/6021 :

Information	Affichage
Numéro de plage	
Nom du disque	"DNPS"
Titre du disque (Dans la source de disque externe ou dans la source CD KDC-MV6521 interne)	"D-TITLE"
Titre de la plage (Dans la source de disque externe ou dans la source CD KDC-MV6521 interne)	"T-TITLE"
Numéro de plage & Durée de la plage	
Horloge	

KDC-5021/5021V/506 :

Information	Affichage
Numéro de plage & Durée de la plage	
Nom du disque	"DNPS"
Titre du disque (En source disque extérieur)	"D-TITLE"

Titre de la plage (En source disque extérieur)	"T-TITLE"
Horloge	

En source MP3

Information	Affichage
Numéro de plage	
Nom du disque	"DNPS"
Nom du dossier	"FOL NAME"
Nom du fichier	"FIL NAME"
Titre de chanson & nom d'artiste	"TITLE"
Nom d'album & nom d'artiste	"ALBUM"
Durée de la plage	
Horloge	

Sélection de l'affichage d'entrée auxiliaire

Sélection de l'affichage lorsque cet appareil est commuté sur la source d'entrée auxiliaire.

1 Sélectionnez la source d'entrée auxiliaire

Appuyez sur la touche [SRC].

Sélectionnez l'affichage "AUX".

2 Entrez en mode de sélection de l'affichage d'entrée auxiliaire

Appuyez sur la touche [DISP] pendant au moins 2 secondes.

Le nom de l'AUX actuellement sélectionné est clignotements.

3 Sélectionnez la source d'entrée auxiliaire

Appuyez sur la touche [◀◀] ou [▶▶].

Chaque fois que l'on appuie sur la touche, on passe aux affichages ci-dessous.

- "AUX"
- "TV"
- "VCP"
- "GAME"

- "PORTABLE"
- "DVD"

4 Sortez du mode de sélection de l'affichage d'entrée auxiliaire

Appuyez sur la touche [DISP].



- Lorsque l'opération est interrompue pendant 10 secondes, le nom alors présent est sélectionné et le mode de sélection d'affichage d'entrée auxiliaire est fermé.

KDC-5021/5021V/506:

- Cette fonction n'est pas opérationnelle lorsque le CA-C1AX est utilisé.

Fonction du KDC-MV6521/KDC-M6021/KDC-6021

Sortie sans fading

Activer ou désactiver la sortie sans fading.

Appuyez sur la touche [NF] pendant au moins 1 seconde.

Chaque fois que l'on appuie sur la touche, la sortie sans fading est activée ou désactivée.

Lorsqu'elle est activée, "NF ON" est affiché.

Façade antivol

Vous pouvez détacher la façade de l'appareil et l'emporter avec vous, ce qui aide à éviter les vols.

Retirer la façade

- 1 Appuyez sur la touche de détachement.
Ouvrez la façade en la laissant tomber vers le bas.
- 2 En tirant la façade vers la gauche, tirez-la vers l'avant et retirez-la.

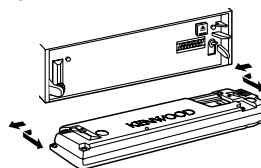

- La façade est une pièce de précision de l'équipement et elle peut être endommagée en cas de chocs ou de secousses. C'est pourquoi, vous devez garder la façade dans sa boîte spéciale lorsqu'elle est détachée.
- N'exposez pas la façade ou sa boîte aux rayons du soleil, à des températures excessives ou à l'humidité. Évitez aussi les endroits trop poussiéreux et où l'appareil risque d'être éclaboussé.

Remettre en place la façade

- 1 Alignez l'axe sur l'appareil avec le creux situé sur la façade.

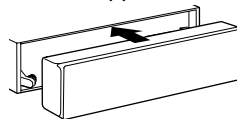

- 2 Poussez la façade jusqu'au clic.
La façade est verrouillée en position et vous pouvez alors utiliser l'appareil.

Fonctions du tuner

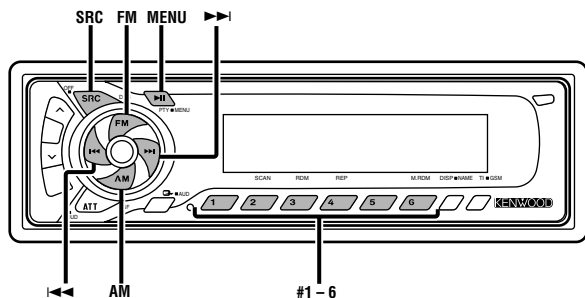

KDC-MV6521/M6021/6021

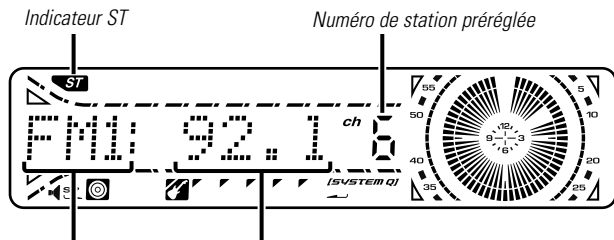

Affichage de la gamme d'onde Affichage de la fréquence

KDC-5021/5021V/506

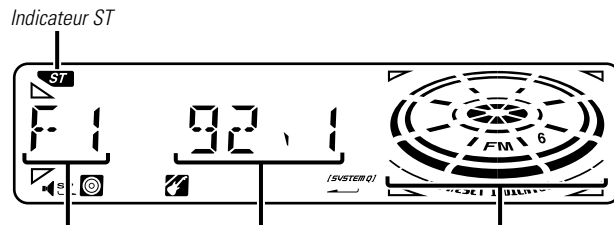

Affichage de la gamme d'onde Affichage de la fréquence Numéro de station pré-réglée

Accord

Sélectionner la station.

1 Sélectionnez la source tuner

Appuyez sur la touche [SRC].
Sélectionnez l'affichage "TUNER".

2 Sélectionnez la bande

Appuyez sur la touche [FM] ou [AM].
Chaque fois que l'on appuie sur la touche [FM] la gamme d'onde change parmi FM1, FM2 et FM3.

3 Réglez une bande supérieure ou inférieure

Appuyez sur la touche [◀◀] ou [▶▶].



Pendant la réception de stations stéréo, l'indicateur "ST" est allumé.

Mémoire de station pré-réglée

Mettre la station en mémoire.

1 Sélectionnez la bande

Appuyez sur la touche [FM] ou [AM].

2 Sélectionnez la fréquence à mettre en mémoire

Appuyez sur la touche [◀◀] ou [▶▶].

3 Mettez en mémoire la fréquence

Appuyez sur la touche [#1] — [#6] pendant au moins 2 secondes.

Le numéro pré-réglé affiché clignote 1 fois.

Sur chaque bande, 1 station peut être mise en mémoire sur chaque touche [#1] — [#6].

Entrée en mémoire automatique

Mettre automatiquement en mémoire les stations dont la réception est bonne.

1 Sélectionnez la bande pour l'entrée en mémoire automatique

Appuyez sur la touche [FM] ou [AM].

2 Entrez en mode menu

Appuyez sur la touche [MENU] pendant au moins 1 seconde. "MENU" est affiché.

3 Sélectionnez le mode d'entrée en mémoire automatique

Appuyez sur la touche [FM] ou [AM].

Sélectionnez l'affichage "A-Memory"/"A-MEMORY".

4 Ouvrez le mode entrée en mémoire automatique

Appuyez sur la touche [◀◀] ou [▶▶] pendant au moins 2 secondes.

Lorsque 6 stations qui peuvent être captées sont mises en mémoire, le mode entrée en mémoire automatique est fermé.



- Lorsque la <Fonction AF> (page 28) est activée, seules les stations RDS sont mises en mémoire.
- Lorsque l'entrée en mémoire automatique est faite dans la bande FM2, les stations RDS pré-réglées dans la bande FM1 ne sont pas mises en mémoire.

De même, lorsque cela est fait dans la bande FM3, les stations RDS pré-réglées dans FM1 ou FM2 ne sont pas mises en mémoire.

Accord pré-réglé

Rappeler les stations mises en mémoire.

1 Sélectionnez la bande

Appuyez sur la touche [FM] ou [AM].

2 Rappelez la station

Appuyez sur la touche [#1] — [#6].

Fonctions RDS

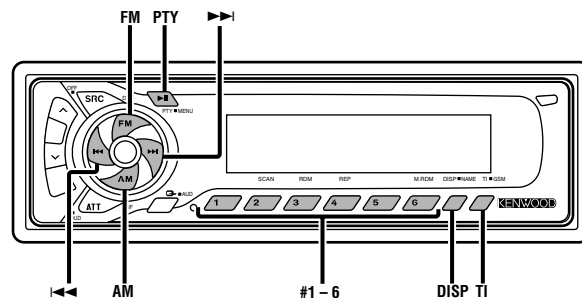

KDC-MV6521/M6021/6021

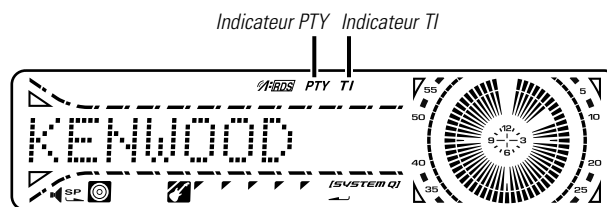

KDC-5021/5021V/506

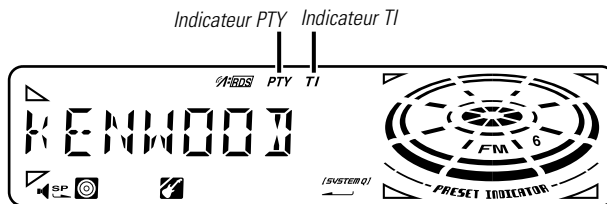

Fonctions RDS

Informations routières

Passer automatiquement aux informations routières lorsqu'un bulletin d'informations routières commence même si vous n'êtes pas en train d'écouter la radio.

Appuyez sur la touche [TI].

Chaque fois que l'on appuie sur la touche, la fonction d'informations routières est activée ou désactivée.

Lorsqu'elle est activée, l'indicateur "TI" est allumé.

Lorsqu'une station d'informations routières n'est pas captée, l'indicateur "TI" clignote.

Lorsqu'un bulletin d'informations routières commence, "Traffic"/"TRAFFIC" est affiché et l'autoradio bascule sur les informations routières.



- Pendant la réception d'une station AM lorsque la fonction d'informations routières est activée, l'autoradio passe à une station FM.
- Pendant la réception d'informations routières, le volume réglé est mémorisé automatiquement et la fois suivante où l'autoradio passe aux informations routières, ce sera automatiquement le volume précédemment mémorisé.

Capter d'autres stations d'informations routières

Appuyez sur la touche [◀◀] ou [▶▶].



Le passage aux informations routières peut se faire lorsque l'on écoute la radio.

Défilement de texte radio

Faire défiler le texte radio affiché.

Appuyez sur la touche [DISP] pendant au moins 1 seconde.

PTY (Type de Programme)

Sélectionner du type de programme et rechercher une station.

1 Entrez en mode PTY

Appuyez sur la touche [PTY].

Pendant le mode PTY, l'indicateur "PTY" est allumé.



Cette fonction ne peut pas être utilisée pendant un bulletin d'informations routières ou une réception AM.

2 Sélectionnez le type de programme

Appuyez sur la touche [FM] ou [AM].

Chaque fois que l'on appuie sur la touche, le Type de programme change de la manière suivante.

No.	Type de programme	Affichage	
		KDC-MV6521 /M6021/6021	KDC-5021 /5021V/506
1.	Discours	"Speech"	"SPEECH"
2.	Musique	"Music"	"MUSIC"
3.	Informations	"News"	"NEWS"
4.	Affaires courantes	"Affairs"	"AFFAIRS"
5.	Informations	"Info"	"INFO"
6.	Sport	"Sport"	"SPORT"
7.	Education	"Educate"	"EDUCATE"
8.	Théâtre	"Drama"	"DRAMA"
9.	Culture	"Culture"	"CULTURE"
10.	Science	"Science"	"SCIENCE"
11.	Divers	"Varied"	"VARIED"
12.	Musique Pop	"Pop M"	"POP M"
13.	Musique Rock	"Rock M"	"ROCK M"
14.	Musique d'ambiance	"Easy M"	"EASY M"
15.	Musique classique légère	"Light M"	"LIGHT M"
16.	Musique classique sérieuse	"Classics"	"CLASSICS"
17.	Autre musique	"Other M"	"OTHER M"
18.	Météo	"Weather"	"WEATHER"

19.	Finance	"Finance"	"FINANCE"
20.	Programmes pour enfants	"Children"	"CHILDREN"
21.	Affaires sociales	"Social"	"SOCIAL"
22.	Religion	"Religion"	"RELIGION"
23.	Téléphone	"Phone In"	"PHONE IN"
24.	Voyage	"Travel"	"TRAVEL"
25.	Loisirs	"Leisure"	"LEISURE"
26.	Musique Jazz	"Jazz"	"JAZZ"
27.	Musique Country	"Country"	"COUNTRY"
28.	Musique Nationale	"Nation M"	"NATION M"
29.	Chansons populaires	"Oldies"	"OLDIES"
30.	Musique Folk	"Folk M"	"FOLK M"
31.	Documentaire	"Document"	"DOCUMENT"



- Discours et Musique incluent les types de programmes ci-dessous.
Musique : No.12 — 17, 26 — 30
Discours : No.3 — 11, 18 — 25, 31
- Le type de programme peut être mis en mémoire sous les touches [#1] — [#6] puis rappelé rapidement. Référez-vous à la section <Pré-régler le type de programme> (page 17).
- La langue d'affichage peut être changée. Référez-vous à la section <Changer la langue pour la fonction Type de programme (PTY)> (page 18).

3 Recherchez la station du type de programme sélectionné

Appuyez sur la touche [◀◀] ou [▶▶].

Lorsque vous désirez chercher d'autres stations, appuyez sur la touche [◀◀] ou [▶▶] de nouveau.



Lorsque le type de programme sélectionné n'est pas trouvé, le message "NO PTY" est affiché. Sélectionnez un autre type de programme.

4 Sortez du mode PTY

Appuyez sur la touche [PTY].

Pré-régler le type de programme

Mettre le type de programme dans la mémoire des touches pré-réglées et le rappeler rapidement.

Pré-régler le type de programme

1 Sélectionnez le type de programme à pré-régler

Référez-vous à la section <PTY (Type de Programme)> (page 16).

2 Pré-réglez le type de programme

Appuyez sur la touche [#1] — [#6] pendant au moins 2 secondes.

Rappeler le type de programme pré-réglé

1 Entrez en mode PTY

Référez-vous à la section <PTY (Type de Programme)> (page 16).

2 Rappelez le type de programme

Appuyez sur la touche [#1] — [#6].

Fonctions RDS

Changer la langue pour la fonction Type de programme (PTY)

Sélectionner la langue d'affichage du type de programme.

1 Entrez en mode PTY

Référez-vous à la section <PTY (Type de Programme)> (page 16).

2 Entrez en mode de changement de langue

Appuyez sur la touche [DISP].

3 Sélectionnez la langue

Appuyez sur la touche [FM] ou [AM].

Chaque fois que l'on appuie sur la touche, la langue change de la manière suivante.

Langue	Affichage
Anglais	"English"/ "ENGLISH"
Français	"French"/ "FRENCH"
Suédois	"Swedish"/ "SWEDISH"
Allemand	"German"/ "GERMAN"

4 Sortez du mode de changement de langue

Appuyez sur la touche [DISP].

Fonctions de contrôle de CD/MP3/disque externe

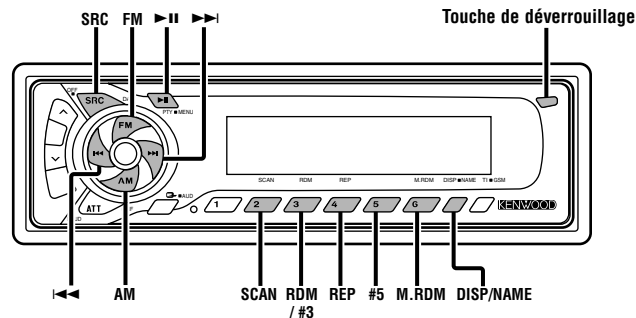

KDC-MV6521/M6021/6021

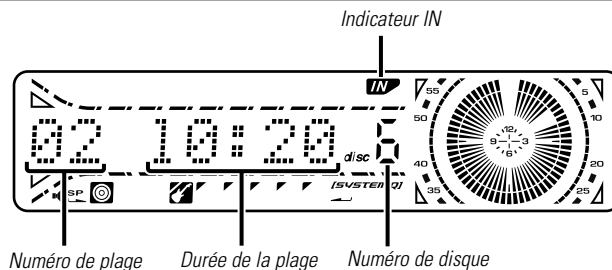

KDC-5021/5021V/506

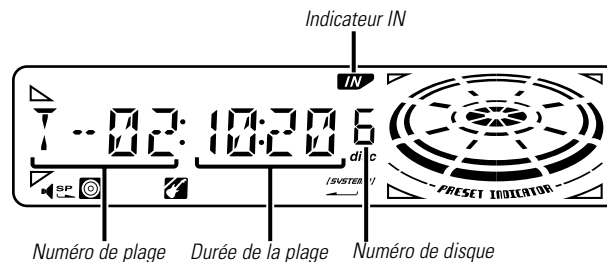

Lire des CD & MP3

Lorsqu'il n'y a pas de disque

1 Ouvrir la façade en la laissant tomber vers le bas

Appuyez sur la touche de détachement.

2 Insérez un disque.

3 Appuyez sur le côté droit de la façade et retournez-la pour la remettre dans sa position précédente.



Lorsque la façade a été ouverte vers le bas, elle pourrait gêner le levier de déplacement ou autre chose. Si cela se produit, faites attention et déplacez le levier de déplacement ou prenez une mesure appropriée, puis faire fonctionner l'appareil.

N'utilisez pas l'appareil avec façade ouverte. S'il est utilisé avec façade ouverte, de la poussière peut pénétrer à l'intérieur et endommager les pièces internes.



Les modèles pouvant lire des MP3 sont indiqués ci-dessous.
KDC-MV6521/ M6021

Lorsqu'un disque est présent dans l'appareil, l'indicateur "IN" est allumé.

Lorsqu'il y a un disque

Appuyez sur la touche [SRC].

Sélectionnez l'affichage "CD".

Pause et lecture

Appuyez sur la touche [▶||].

Chaque fois que l'on appuie sur ce bouton, il se met en pause ou en lecture.

Ejectez le disque

1 Ouvrir la façade en la laissant tomber vers le bas

Appuyez sur la touche de détachement.

2 Ejectez le disque

Appuyez sur la touche [▲].

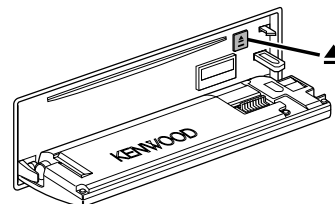

3 Appuyez sur le côté droit de la façade et retournez-la pour la remettre dans sa position précédente.



Les disques de 3 pouces (8cm) ne peuvent pas être lus. Utiliser un adaptateur et les insérer dans cet appareil pourrait causer des dégâts.



Les supports MP3 que cet appareil peut lire sont des CD-ROM, CD-R, et CD-RW.

Les formats des supports doivent être ISO 9660 Niveau 1, Niveau 2, Joliet, ou Romeo. Les méthodes et précautions à suivre pour écrire des données MP3 sont abordées à la section <Remarques sur la lecture de MP3> (page 6). Vérifiez cette section avant de créer votre support MP3.

Fonctions de contrôle de CD/MP3/disque externe

Lire un disque extérieur

Lire des disques présents dans le lecteur de disque optionnel connecté à cet appareil.

Appuyez sur la touche [SRC].

Sélectionnez l'affichage pour le lecteur de disque que vous désirez.

Exemples d'affichage:

Affichage	Lecteur de disque
"CD2"	Lecteur de CD
"DISC-CH"	Changeur de CD/ Changeur de MD

Pause et lecture

Appuyez sur la touche [▶||].

Chaque fois que l'on appuie sur ce bouton, il se met en pause ou en lecture.



- Le disque #10 est affiché comme "0".
- Les fonctions pouvant être utilisées et les informations affichées peuvent être différentes suivant les lecteurs de disque externes connectés.

Avance rapide et retour

Avance rapide

Maintenez la touche [▶▶] enfoncée.

Relâchez la touche pour reproduire le disque à partir de ce point.

Retour

Maintenez la touche [◀◀] enfoncée.

Relâchez la touche pour reproduire le disque à partir de ce point.

Recherche de plages

Sélectionner la chanson que vous souhaitez entendre.
Recherche de chanson ou de disque dans le dossier MP3.

Appuyez sur la touche [◀◀] ou [▶▶].

Recherche d'album

Sélectionner le disque activé dans le changeur de disques ou le dossier enregistré sur le support MP3.

Appuyez sur la touche [FM] ou [AM].

Répétition de plage / album

Réécouter la chanson, le disque dans le changeur de disque ou le dossier MP3 que vous êtes en train d'écouter.

Appuyez sur la touche [REP].

Chaque fois que l'on appuie sur le bouton, la fonction Répétition de la lecture change de la manière suivante.

Répétition de la lecture	Affichage
Répétition de plage (En CD/MD) (En MP3)	"REP ON"/"T-REP ON" "REP ON"
Répétition d'album (Dans le changeur de disque) (Dans le support MP3)	"D-REP ON" "F REP ON"
Désactivé	"REP OFF"

Balayage des plages

Ecouter le début de chaque chanson du disque ou le dossier MP3 que vous écoutez et rechercher la chanson que vous souhaitez écouter.

1 Commencez le balayage des plages

Appuyez sur la touche [SCAN].

"Scan ON"/ "SCAN ON"/ "SCN ON" est affiché.

2 Relâchez la touche lorsque vous entendez la chanson que vous souhaitez écouter

Appuyez sur la touche [SCAN].

Lecture aléatoire

Ecoutez toutes les chansons du disque ou du dossier MP3 dans un ordre aléatoire.

Appuyez sur la touche [RDM].

Chaque fois que l'on appuie sur la touche, la lecture aléatoire est activée ou désactivée.

Lorsqu'elle est activée, "RDM ON" est affiché.



Lorsque l'on appuie sur la touche [▶▶], la chanson suivante sélectionnée commence.

Lecture aléatoire du chargeur (Fonction du changeur de disque)

Ecoutez les chansons de tous les disques présents dans le changeur de disque dans un ordre aléatoire.

Appuyez sur la touche [M.RDM].

Chaque fois que l'on appuie sur la touche, la lecture aléatoire du chargeur est activée ou désactivée.

Lorsqu'elle est activée, "MRDM ON" est affiché.



Lorsque l'on appuie sur la touche [▶▶], la chanson suivante sélectionnée commence.

Fonctions de contrôle de CD/MP3/disque externe

Fonction du KDC-MV6521/KDC-M6021

Sélection d'album (Fonction du support MP3)

Sélectionner rapidement le dossier que vous voulez écouter.

1 Entrez en mode de sélection d'album

Appuyez sur la touche [#5].

Pendant le mode de sélection, les informations concernant le dossier sont affichées comme suit.

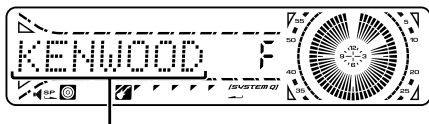

<Affichage du nom de dossier>
Affiche le nom de dossier actuel.

2 Sélectionnez le niveau du dossier

Appuyez sur la touche [FM] ou [AM].

Avec la touche [FM] vous diminuez d'un niveau et avec la touche [AM] vous augmentez d'un niveau.

Sélectionner un dossier dans le même niveau

Appuyez sur la touche [◀◀] ou [▶▶].

Avec la touche [◀◀] vous passez au dossier précédent, et avec la touche [▶▶] vous passez au dossier suivant.

Retourner au niveau le plus haut

Appuyez sur la touche [#3].

3 Décidez quel dossier vous voulez écouter

Appuyez sur la touche [▶▶▶].

Le mode de sélection d'album se désactive et la lecture du MP3 présent dans le dossier affiché est lancée.



Les méthodes de déplacement vers d'autres dossiers en mode de sélection d'album sont différentes de celles en mode de recherche d'album.

Pour plus de détails, voir la section <Remarques sur la lecture de MP3> (page 6).

Annulez le mode de sélection d'album

Appuyez sur la touche [#5].

Nomination de disque (DNPS)

Attribuer un titre à un CD.

1 Ecoutez le disque auquel vous souhaitez attribuer un nom



- On ne peut pas attribuer un titre à un MD.

KDC-MV6521/M6021/6021:

- On ne peut pas effectuer la nomination d'un disque pendant l'affichage du texte CD.

KDC-5021/5021V/506:

- On ne peut pas effectuer la nomination d'un disque pendant l'affichage du texte CD ou de l'heure.

2 Entrez en mode de définition du nom

Appuyez sur la touche [NAME] pendant au moins 2 secondes.

"NAME SET" est affiché.

3 Mettez le curseur en position de saisie de caractère

Appuyez sur la touche [◀◀] ou [▶▶].

4 Sélectionnez le type de caractère (KDC-MV6521/M6021/6021 seulement)

Appuyez sur la touche [▶▶▶].

Chaque fois que l'on appuie sur la touche, le type de caractère change de la manière suivante.

Type caractère

Alphabet haut de casse

Alphabet bas de casse

Chiffres et symboles

Caractères spéciaux (Caractères accentués)

5 Sélectionnez les caractères

Appuyez sur la touche [FM] ou [AM].

6 Répétez les étapes 3 à 5 et saisissez le nom.

7 Sortez du mode de définition de nom

Appuyez sur la touche [NAME].



- Lorsque l'opération est interrompue pendant 10 secondes, le nom alors présent est enregistré et le mode de définition de nom est fermé.
- Supports auxquels vous pouvez attribuer des noms.
 - Lecteur CD interne : 30 (KDC-MV6521/M6021/6021)/10 (KDC-5021/5021V/506) disques
 - Changeur/Lecteur de CD externe: Cela varie en fonction du changeur/lecteur de CD. Référez-vous au manuel du changeur/lecteur de CD.
- Le nom du CD peut être changé en suivant la même procédure que pour le nommer.

Défilement du Texte/Titre

Faire défiler le texte du CD affiché, le texte du MP3, ou le titre du MD.

Appuyez sur la touche [DISP] pendant au moins 1 seconde.

A propos du menu

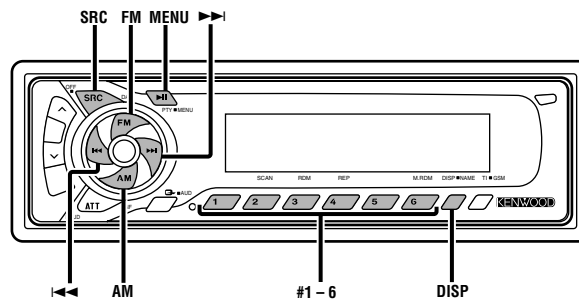

KDC-MV6521/M6021/6021

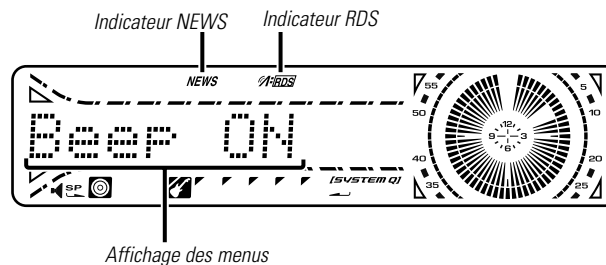

KDC-5021/5021V/506

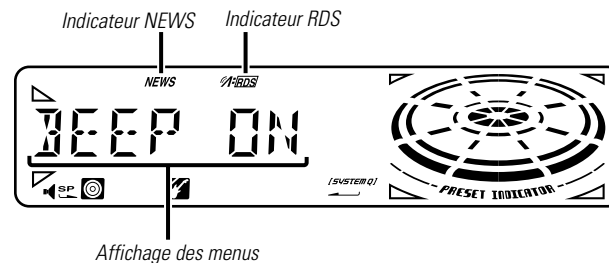

A propos du menu

A propos du menu

Activer en cours de fonctionnement des fonctions de signaux sonores etc..

La méthode de base d'utilisation du système du menu est expliquée ici. Les références pour les éléments du menu et leur réglage se trouve après l'explication de cette opération.

1 Entrez en mode menu

Appuyez sur la touche [MENU] pendant au moins 1 seconde. "MENU" est affiché.

2 Sélectionnez l'élément du menu

Appuyez sur la touche [FM] ou [AM].

Exemple: Lorsque vous voulez activer le signal sonore, sélectionnez l'affichage "Beep"/ "BEEP".

3 Réglez l'élément du menu

Appuyez sur la touche [◀◀] ou [▶▶].

Exemple: Lorsque "Beep"/ "BEEP" est sélectionné, chaque fois que l'on appuie sur la touche, on commute sur "Beep ON"/ "BEEP ON" ou "Beep OFF". Sélectionnez l'un d'eux comme réglage.

Vous pouvez continuer en retournant à l'étape 2 et en réglant d'autres éléments.

4 Sortez du mode menu

Appuyez sur la touche [MENU].



Lorsque d'autres éléments pour lesquels la méthode de fonctionnement normale ci-dessus est applicable sont affichés, on entre ensuite dans le graphique de réglage. (Normalement les réglages au sommet du graphique sont les réglages d'origine.) De plus, l'explication des éléments pour lesquels la méthode n'est pas applicable <Ajustement manuel de l'horloge>etc.) sont exposés étape par étape.

Code de sécurité

Puisqu'il faut l'autorisation du code de sécurité lorsqu'il est retiré du véhicule, la personnalisation de cet appareil à l'aide du Code de Sécurité aide à éviter les vols.



Lorsque la fonction code de sécurité est activée, elle ne peut pas être désactivée.

Remarque, votre code de sécurité est le numéro de 4 chiffres situé dans votre "Car Audio Passport" dans ce package.

1 Entrez en Veille

Appuyez sur la touche [SRC].

Sélectionnez l'affichage "ALL OFF".

2 Entrez en mode menu

Appuyez sur la touche [MENU] pendant au moins 1 seconde.

Lorsque "MENU" est affiché, "Security"/ "SECURITY" est affiché.

3 Entrez en mode code de sécurité

Appuyez sur la touche [◀◀] ou [▶▶] pendant au moins 1 seconde.

Lorsque "ENTER" est affiché, "CODE" est affiché.

4 Sélectionnez les chiffres à saisir

Appuyez sur la touche [◀◀] ou [▶▶].

5 Sélectionnez les numéros du code de sécurité

Appuyez sur la touche [FM] ou [AM].

6 Répétez les étapes 4 et 5, et complétez le code de sécurité.

7 Confirmez le code de sécurité

Appuyez sur la touche [▶▶] pendant au moins 3 secondes.

Lorsque "RE-ENTER" est affiché, "CODE" est affiché.

8 Effectuez les opérations des étapes 4 à 7 et saisissez de nouveau le code de sécurité.

"APPROVED" est affiché.

La fonction code de sécurité est activée.

 Si vous saisissez un code différent de votre code de sécurité, vous devez recommencer à l'étape 4.

Appuyez sur la touche Reset et quand il est retiré de la source d'alimentation de la batterie

- 1 Allumez l'alimentation.
- 2 Effectuez les opérations des étapes 4 à 7 et saisissez de nouveau le code de sécurité.
"APPROVED" est affiché.
L'appareil peut être utilisé.

 Si un code incorrect est entré, "WAITING" est affiché, et le temps d'interdiction de saisie indiqué ci-dessous est généré.
Après que le temps d'interdiction se soit écoulé, "CODE" est affiché, et la saisie peut s'effectuer.

Nombre de fois qu'un mauvais code a été saisi	Temps d'interdiction de saisie
1	—
2	5 minutes
3	1 heure
4	24 heures

Tonalité capteur tactile

Activer/Désactiver le signal sonore de contrôle d'opération (bip).

Affichage	Réglage
"Beep ON"/ "BEEP ON"	Le bip est entendu.
"Beep OFF"/ "BEEP OFF"	Le bip est annulé.

Ajustement manuel de l'horloge

 Ce réglage peut être fait lorsque la fonction <Synchronisation de l'horloge> (page 25) est désactivée.

1 Sélectionnez le mode d'ajustement de l'horloge

Appuyez sur la touche [FM] ou [AM].

Sélectionnez l'affichage "CLK ADJ".

2 Entrez en mode d'ajustement de l'horloge

Appuyez sur la touche [◀◀] ou [▶▶] pendant au moins 1 seconde.

L'affichage de l'horloge clignote.

3 Réglez les heures

Appuyez sur la touche [FM] ou [AM].

Réglez les minutes

Appuyez sur la touche [◀◀] ou [▶▶].

4 Sortez du mode d'ajustement de l'horloge

Appuyez sur la touche [MENU].

Synchronisation de l'horloge

Synchroniser les données temps de la station RDS avec l'horloge de cet appareil.

Affichage	Réglage
"SYNC ON"	Synchronise l'heure.
"SYNC OFF"	Réglez l'heure manuellement.

 Il faut 3 ou 4 minutes pour synchroniser l'horloge.

DSI (Disabled System Indicator)

Un indicateur rouge clignotera sur l'appareil après que la façade aura été enlevée, pour mettre en garde les éventuels voleurs.

Affichage	Réglage
"DSI ON"	La LED clignote.
"DSI OFF"	LED éteinte.

A propos du menu

Eclairage sélectionnable

Sélectionner la couleur verte ou rouge pour l'éclairage de la touche.

Affichage	Réglage
"KEY GRN"	La couleur de l'éclairage est verte.
"KEY RED"	La couleur de l'éclairage est rouge.

Fonction du KDC-5021/KDC-5021V/KDC-506

Changement de l'affichage graphique

Activer/Désactiver l'affichage de la partie graphique.

Affichage	Réglage
"GRPH ON"	La partie graphique est affichée.
"GRPH OFF"	La partie graphique n'est pas activée.

Fonction du KDC-MV6521/KDC-M6021/KDC-6021

Changement du type d'affichage

Définir le type d'affichage.

Affichage	Réglage
"DisplayD"	Mode de démonstration
"DisplayA"	L'affichage rond correspond au temps.
"DisplayB"	L'affichage rond correspond à l'horloge.
"DisplayC"	Type d'affichage silencieux.

Fonction du KDC-MV6521

Réglage de la couleur d'éclairage

Il est possible de choisir la couleur de l'affichage.

1 Sélectionnez le mode de réglage de la couleur d'éclairage

Appuyez sur la touche [FM] ou [AM].

Sélectionnez l'affichage "COL".

2 La couleur continue à changer de manière graduelle

Continuez à appuyer sur la touche [◀◀] ou [▶▶].

Relâchez la pression une fois arrivé à la couleur que vous voulez.

Rappel rapide de la couleur pré-réglée

Appuyez sur la touche [#1] — [#4].

Touche	Couleur
[#1]	Blanc soie
[#2]	Rouge
[#3]	Bleu
[#4]	Bleu Vert

Sélectionner le mode couleur

Appuyez sur la touche [#6].

Chaque fois que l'on appuie sur la touche, le mode couleur change de la manière suivante.

Affichage	Mode couleur
"Scan"	La couleur change de manière successive.
"SRC"	La couleur change en fonction de la source sélectionnée.
"Time"	La couleur change toutes les six heures.
	Garde la couleur actuellement sélectionnée.

Réglage fin bleu

- 1 Appuyez sur la touche [#3] pendant au moins 2 secondes.
- 2 Appuyez sur la touche [◀◀] ou [▶▶].
Lorsque le réglage fin bleu est terminé, Appuyez sur la touche [#3].

La mémoire de la couleur réglée

Appuyez sur la touche [#5] pendant au moins 2 secondes.

Lorsque le réglage en mémoire est rappelé, appuyez sur la touche [#5].



Le réglage fin bleu ne peut pas être mémorisé.

Fonction du KDC-MV6521/KDC-M6021/KDC-6021

Réglage du contraste

Régler le contraste de l'affichage.

Affichage et réglage

"CONT 0"

⋮

"CONT 5" (Réglage d'origine)

⋮

"CONT 10"

Fonction du KDC-MV6521/KDC-M6021/KDC-6021

Variateur d'intensité

Diminuer l'intensité de l'affichage de l'appareil lorsque la lumière du véhicule est allumée.

Affichage

Réglage

"DIM ON"

L'intensité de l'affichage diminue.

"DIM OFF"

L'intensité de l'affichage ne diminue pas.

Fonction du KDC-MV6521/KDC-M6021/KDC-6021

Commutation de la sortie pré-amplifiée

Faire basculer la sortie pré-amplifiée entre arrière et sans fading. (En mode sans fading, le réglage de la balance avant/arrière est sans effet.)

Affichage

Réglage

"SWPRE R"

Sortie pré-amplifiée arrière.

"SWPRE NF"

Sortie pré-amplifiée sans fading.

Bulletin d'informations avec définition du temps d'écoute

Il y a basculement automatique lorsqu'un bulletin d'informations commence même si l'on écoute pas la radio. De plus, on peut également définir le délai pendant lequel l'écoute ne peut pas être interrompue.

Affichage et réglage

"NEWS OFF"

"NEWS 00M"

⋮

"NEWS 90M"

Lorsque "NEWS 00M" — "NEWS 90M" est sélectionné, la fonction d'interruption du bulletin d'informations est activée.

Lorsqu'elle est activée, l'indicateur "NEWS" est allumé.

Lorsqu'un bulletin d'informations commence, "NEWS" est affiché et on passe au bulletin d'information.



- Si vous choisissez le réglage "20M" aucun autre bulletin d'information ne sera reçu avant 20 minutes après le premier bulletin d'information.
- Le volume pour les bulletins d'information est le même que celui défini pour les informations routières (page 16).
- Cette fonction n'est disponible que si la station souhaitée envoie un code PTY pour le bulletin d'information ou appartient à un réseau <Enhanced Other Network> envoyant un code PTY pour le bulletin d'information.
- Lorsque la fonction d'interruption du bulletin d'informations est activée, l'appareil bascule sur une station FM.

A propos du menu

Recherche locale <En mode Tuner>

Seules les stations dont la réception est bonne sont recherchées en mode d'accord automatique.

Affichage	Réglage
"LO.S OFF"	La fonction de recherche locale est désactivée.
"LO.S ON"	La fonction de recherche locale est activée.

Mode d'accord <En mode Tuner>

Définit le mode d'accord.

Mode d'accord	Affichage	Fonction
Recherche automatique	"Auto 1"/ "AUTO 1"	Recherche automatique d'une station
Recherche de station pré-réglée	"Auto 2"/ "AUTO 2"	Recherche dans l'ordre des stations présentes dans la mémoire de pré-réglage
Manuel	"Manual"/ "MANUAL"	Contrôle de l'accord manuel normal

Entrée en mémoire automatique

<En mode Tuner>

Pour connaître la méthode de fonctionnement, référez-vous à la section <Entrée en mémoire automatique> (page 15).

AF (Alternative Frequency - Fréquence alternative)

Quand la réception est mauvaise, cette fonction commute automatiquement sur une autre fréquence du même programme

avec une meilleure réception dans le même réseau RDS.

Affichage	Réglage
"AF ON"	La fonction AF est activée.
"AF OFF"	La fonction AF est désactivée.

Lorsque la fonction AF est activée, l'indicateur "RDS" est allumé.



Quand aucune autre station avec un fort signal de réception n'est disponible pour le même programme dans le réseau RDS, il se peut que vous entendiez l'émission par intermittence. Dans ce cas, mettez hors service le fonction AF.

Restriction de la région RDS (Fonction de restriction régionale)

Vous pouvez choisir de restreindre ou non les canaux RDS reçus avec la fonction AF pour un réseau particulier, pour une région particulière.

Affichage	Réglage
"REG ON"	La fonction de restriction de la région est activée.
"REG OFF"	La fonction de restriction de la région est désactivée.



Parfois, les stations du même réseau diffusent des programmes différents ou utilisent des noms de programme différents.

Recherche automatique TP

Quand la fonction TI est en service et que la réception devient mauvaise lors de l'écoute d'une station diffusant des informations routières, une autre station diffusant des informations routières avec une meilleure réception est recherchée automatiquement.

Affichage	Réglage
"ATPS ON"	La fonction recherche automatique TP est activée.
"ATPS OFF"	La fonction recherche automatique TP est désactivée.

Réception monaurale <En réception FM>

On peut réduire les parasites lorsqu'une émission stéréo est captée en mode monaural.

Affichage	Réglage
"MONO OFF"	La réception monaurale est désactivée.
"MONO ON"	La réception monaurale est activée.

Défilement du texte

Régler le défilement du texte affiché.

Affichage	Réglage
"SCL MANU"	Ne défile pas.
"SCL AUTO"	Défile lorsque l'affichage change.



Le texte qui défile est indiqué ci-dessous.

- Texte CD
- Nom du dossier/ Nom du fichier/ Titre de chanson/ Nom d'artiste/ Nom d'album
- Titre du MD
- Texte radio

Minuterie de temporisation de la coupure de l'alimentation



Régler le minuteur pour que l'appareil soit éteint automatiquement lorsqu'il reste longtemps en veille. L'utilisation de ce réglage peut permettre d'économiser la batterie du véhicule.

Affichage	Réglage
"OFF --"	La fonction de temporisation de la coupure de l'alimentation est désactivée.
"OFF 20M"	Coupe l'alimentation au bout de 20 minutes. (Réglage d'origine)
"OFF 40M"	Coupe l'alimentation au bout de 40 minutes.
"OFF 60M"	Coupe l'alimentation au bout de 60 minutes.

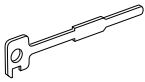

Ce réglage se fait après le réglage du <Code de sécurité> (page 24).

Accessoires

	Vue externe	Nombre d'éléments
①	1
②	2
③	1
④	2

 L'utilisation d'accessoires autres que les accessoires fournis pourrait endommager l'appareil. Assurez-vous d'utiliser les accessoires fournis, indiqués ci-dessus.

Procédure d'installation

1. Pour éviter les courts-circuits, retirez la clef de contact et déconnectez la borne \ominus de la batterie.
2. Effectuez les connexions d'entrée et sortie correctement pour chaque appareil.
3. Connectez le câble au faisceau de fils.
4. Prenez le connecteur B sur le faisceau de fils et connectez-le au connecteur haut-parleur de votre véhicule.
5. Prenez le connecteur A sur le faisceau de fils et connectez-le au connecteur d'alimentation externe de votre véhicule.
6. Connectez le connecteur du faisceau à l'appareil.
7. Installez l'appareil dans votre voiture.
8. Reconnectez la borne \ominus de la batterie.
9. Appuyez sur la touche de réinitialisation.

ATTENTION

- Si votre véhicule n'est pas prévu pour ce type de connexion, consultez votre revendeur KENWOOD.
- Utilisez uniquement des adaptateurs de conversion d'antenne (ISO-JASO) quand le cordon d'antenne a une fiche ISO.
- Assurez-vous que toutes les connexions de câble sont faites correctement en insérant les fiches jusqu'à ce qu'elles soient verrouillées.
- Si l'allumage de votre véhicule n'a pas de position ACC, ou si le câble d'allumage est connecté à une source d'alimentation à tension constante comme un câble de batterie, l'alimentation de l'appareil ne sera pas relié à l'allumage (c. à d., il ne se mettra pas sous et hors tension en même temps que l'allumage). Si vous souhaitez connecter l'alimentation de l'appareil avec l'allumage, connectez le câble d'allumage à une source d'alimentation qui peut être mise sous et hors tension avec la clef de contact.
- Si un fusible grille, assurez-vous d'abord que les câbles n'ont pas causé de court-circuit puis remplacez le vieux fusible par un nouveau de même valeur.
- Isolez les câbles non-connectés avec un ruban vinyle ou autre matériel similaire. Pour éviter, les courts-circuits, ne retirez pas non plus les capuchons à l'extrémité des câbles non-connectés ou des prises.
- Connectez séparément chaque câble d'enceinte à la prise correspondante. L'appareil peut être endommagé si le câble négatif \ominus pour une des enceintes ou le câble de masse entre en contact avec une partie métallique du véhicule.
- Après avoir installé l'appareil, vérifiez si les lampes de frein, les indicateurs, les clignotants, etc de la voiture fonctionnent correctement.
- Si la console a un couvercle, assurez-vous d'installer l'appareil de façon à ce que la façade ne frappe pas le couvercle lors de la fermeture ou de
- Monter l'unité de façon à ce que l'angle de montage soit de 30° ou moins..

Connexion des câbles sur les prises

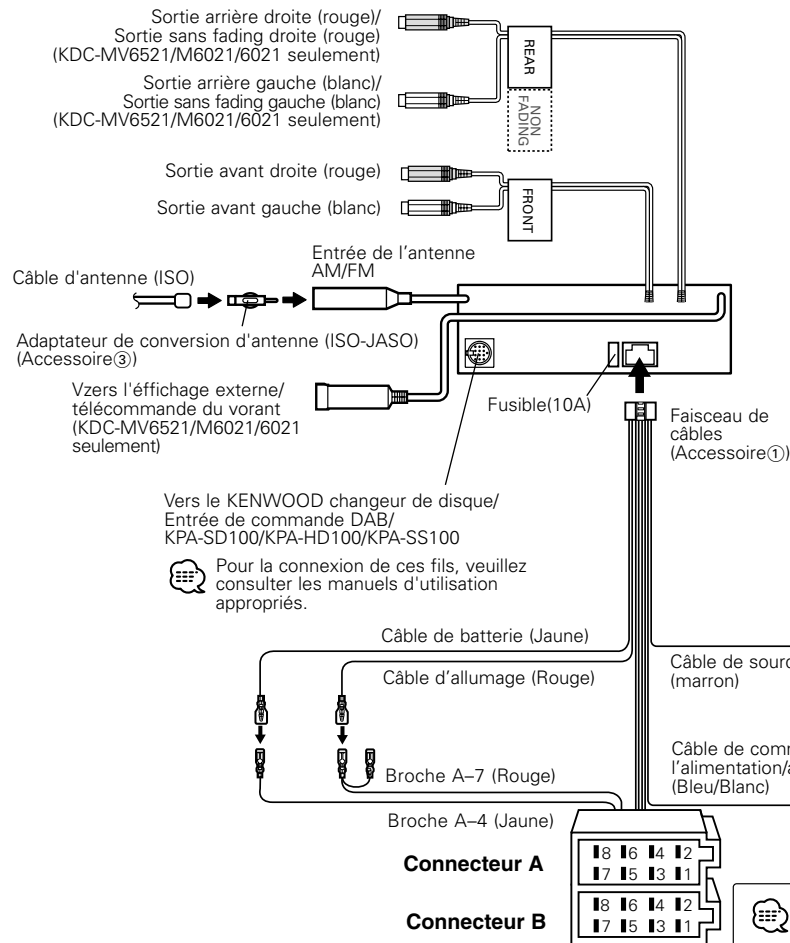

Guide des connecteurs

Numéros de broche pour connecteurs ISO	Couleur du câble	Fonctions
Connecteur d'alimentation externe		
A-4	Jaune	Batterie
A-5	Bleu/Blanc	Commande d'alimentation
A-6	Orange/Blanc	Gradateur d'intensité d'éclairage
(KDC-MV6521/M6021/6021 seulement)		
A-7	Rouge	Allumage (ACC)
A-8	Noir	Connexion de la terre (masse)
Connecteur de haut-parleurs		
B-1	Violet	Arrière droit(+)
B-2	Violet/Noir	Arrière droit (-)
B-3	Gris	Avant droit (+)
B-4	Gris/Noir	Avant droit (-)
B-5	Blanc	Avant gauche (+)
B-6	Blanc/Noir	Avant gauche (-)
B-7	Vert	Arrière gauche (+)
B-8	Vert/Noir	Arrière gauche (-)

Connectez à une prise qui est à la masse même quand le téléphone sonne ou pendant une conversation.

③ Pour connecter le système de navigation KENWOOD, consulter le manuel du système de navigation.

Connectez à la prise de commande d'alimentation lors de l'utilisation d'un amplificateur de puissance optionnel, ou à la prise de commande d'antenne du véhicule.

③ Si aucune connexion n'est faite, ne laissez pas le câble sortir à l'extérieur.

Connexion des câbles sur les prises

⚠️ **AVERTISSEMENT** Connexion du connecteur ISO (voir p.31)

La disposition des broches pour les connecteurs ISO dépend du type de votre véhicule. Assurez de réaliser les connexions correctes pour éviter d'endommager l'appareil.

La connexion par défaut du harnais de câbles est décrite dans la section 1 ci-dessous. Si les broches du connecteur ISO sont réglées comme décrit dans la section 2 ou 3, réalisez les connexions comme indiqué dans l'illustration.

- 1 (Réglage par défaut) La broche A-7 (rouge) du connecteur ISO du véhicule est associée à l'allumage, et la broche A-4 (jaune) est connectée à l'alimentation constante.

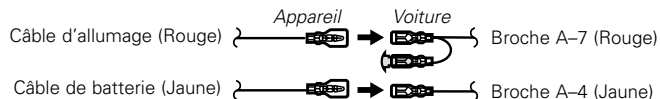

- 2 La broche A-7 (rouge) du connecteur ISO du véhicule est connectée à l'alimentation constante et la broche A-4 (jaune) est associée à l'allumage.

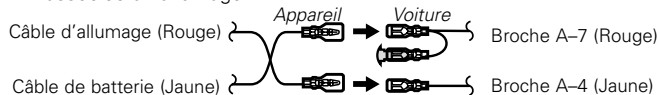

- 3 La broche A-4 (jaune) du connecteur ISO du véhicule n'est connectée à rien, tandis que la broche A-7 (rouge) est connectée à l'alimentation constante (ou bien, les deux broches A-7 (rouge) et A-4 (jaune) sont connectées à l'alimentation constante).

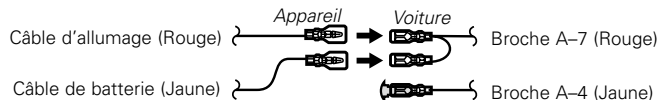

☞ Quand la connexion est faite comme dans 3 ci-dessus, l'alimentation de l'appareil ne sera pas associée à la clef de contact de l'appareil. Pour cette raison, assurez-vous toujours de mettre l'appareil hors tension quand vous coupez le contact.

Pour associer l'alimentation de l'appareil à l'allumage, connectez le câble d'allumage (ACC...rouge) à une source d'alimentation qui peut être mise sous et hors tension avec la clef de contact.

Installation

■ Installation

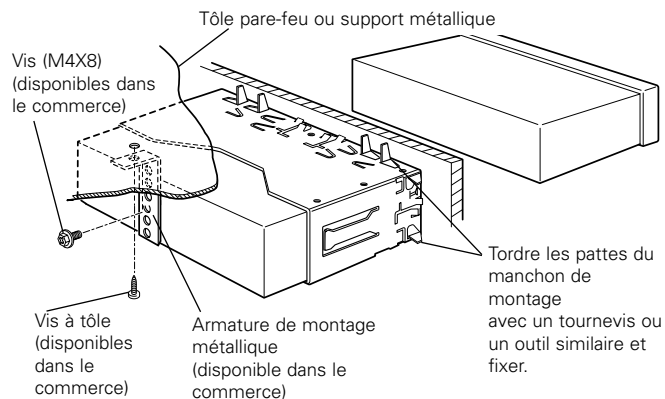

☞ Assurez-vous que l'appareil est solidement installé. Si l'appareil est instable, il risque de mal fonctionner (ex. le son risque de sauter).

■ Vissage de la façade sur l'appareil

Si vous souhaitez fixer la façade sur l'appareil principal de façon qu'elle ne tombe pas, vissez-la avec la vis (ø4 x 16 mm) dans le trou montré cidessous.

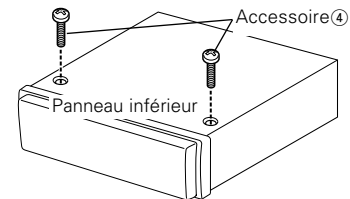

⚠️ N'insérez jamais la vis taraudé (ø4 x 16 mm) dans un autre trou que celui spécifié. Si vous la vissez dans un autre trou, elle fera contact et risquera d'endommager des parties mécaniques à l'intérieur de l'appareil.

■ Retrait du cadre en caoutchouc dur

- 1 Engagez les loquets sur l'outil de démontage et enlevez les deux crochets inférieurs.
Baissez le cadre et tirez-le vers l'avant comme montré sur l'illustration.

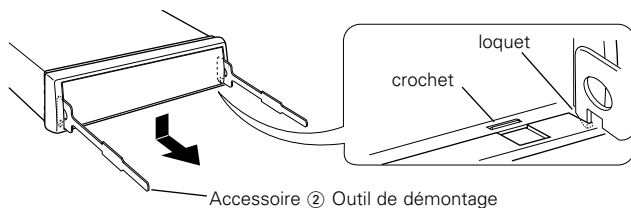

- 2 Quand la partie inférieure est retirée, retirez les deux crochets supérieurs.

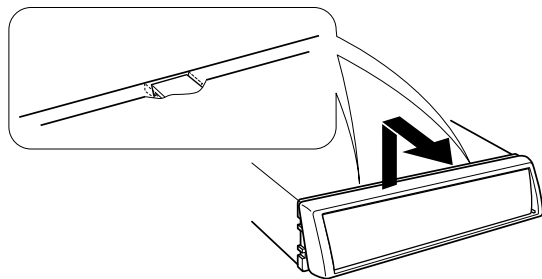

 Le cadre peut être retiré à partir de la partie supérieur de la même façon.

■ Retrait de l'appareil

- 1 Référez vous à la section "Retrait du cadre en caoutchouc dur" puis retirez le cadre en caoutchouc dur.
- 2 Retirez la vis (M4 × 8 mm) sur le panneau arrière.
- 3 Insérez les deux outils de démontage profondément dans les fentes de chaque côté, comme montré.

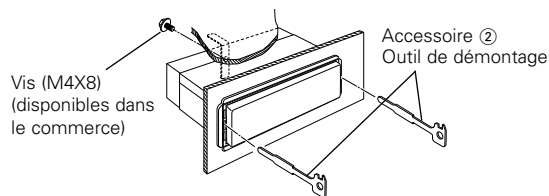

- 4 Baissez les outils de démontage vers le bas et tirez l'appareil à moitié en faisant pression vers l'intérieur.

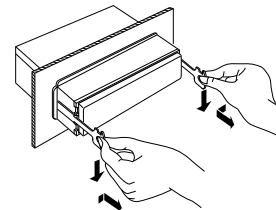

 Faites attention de ne pas vous blesser avec le loquet de l'outil de démontage.

- 5 Sortez l'appareil entièrement avec les mains, en faisant attention de ne pas le faire tomber.

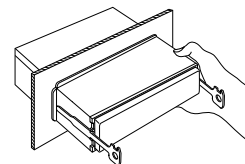

Guide de dépannage

Ce qui peut apparaître comme un mauvais fonctionnement de votre appareil n'est peut être que le résultat d'une mauvaise opération ou d'une mauvaise connexion. Avant d'appeler un centre de service, vérifiez d'abord dans le tableau suivant les problèmes possibles.

Général

? L'appareil ne se met pas sous tension.

- ✓ Le fusible a grillé.
 - ☞ Après avoir vérifié qu'il n'y a pas de court-circuits dans les câbles, remplacez le fusible par un de la même valeur.
- ✓ Pas de position ACC sur l'allumage du véhicule.
 - ☞ Connectez le même câble à l'allumage comme câble de batterie.

? Si vous avez sélectionné le mode d'attente, l'appareil va s'éteindre automatiquement.

- ✓ La fonction d'arrêt de la minuterie est devenue opérationnelle.
 - ☞ Si vous ne voulez pas éteindre l'appareil automatiquement, annulez la fonction d'arrêt de la minuterie.

? Rien ne se passe quand les touches sont pressées.

- ✓ Le microprocesseur dans l'appareil ne fonctionne pas correctement.
 - ☞ Appuyez sur la touche de réinitialisation sur l'appareil. (page 4)

? Impossible de commuter sur une source.

- ✓ Il n'y a pas de CD dans le lecteur.
 - ☞ Effectuez les réglages pour le média que vous souhaitez écouter. S'il n'y a aucun média dans cet appareil, il est impossible de commuter les sources.
- ✓ Le changeur de disque n'est pas connecté.
 - ☞ Connectez le changeur de disque. Si le changeur de disque n'est pas connecté à sa borne d'entrée, il est impossible de commuter l'appareil sur une source de disque externe.

? La mémoire est effacée quand le contact est mis.

- ✓ Le câble de batterie n'a pas été connecté correctement.
 - ☞ Connectez le câble correctement en vous référant à la section <Connexion des câbles sur les prises>.
- ✓ Les câbles de batterie et d'allumage ne sont pas connectés correctement.
 - ☞ Connectez le câble correctement en vous référant à la section <Connexion des câbles sur les prises>.

? L'effet de loudness ne fonctionne pas.

- ✓ Vous utilisez une sortie de préampli sans fading.
 - ☞ L'effet de loudness n'a aucun effet sur une sortie de préampli sans fading.

? La sortie sans fading ne peut être activée ou désactivée.

- ✓ La <Commutation de la sortie pré-amplifiée> (page 27) est réglée sur la sortie de préampli Rear (arrière).
 - ☞ Commutez-la sur la sortie de préampli sans fading.

? La fonction de sourdine TEL ne fonctionne pas.

- ✓ Le câble de sourdine TEL n'est pas connecté correctement.
 - ☞ Connectez le câble correctement en vous référant à la section <Connexion des câbles sur les prises>.

? La fonction de sourdine TEL se met en service même si le câble de sourdine TEL n'est pas connecté.

- ✓ Le câble de sourdine TEL touche une partie métallique de la voiture.
 - ☞ Eloignez le câble de sourdine TEL des parties métalliques de la voiture.

? Même si la force est activée, les sons de haute fréquence ne seront pas compensés.

- ✓ La source de tuner est sélectionnée.
 - ☞ Les sons de haute fréquence ne seront pas compensés lorsque la source est le tuner.

? Aucun son ne peut être entendu, ou le volume est faible.

- ✓ Les réglages du fader ou de l'équilibre sont réglés complètement d'un côté.
 - ☞ Centrer les réglages du fader et de la balance.
- ✓ Les câbles d'entrée/sortie ou le faisceau de câbles sont connectés incorrectement.
 - ☞ Reconnectez les câbles d'entrée/sortie et/ou le faisceau de câbles correctement. Voir la section sur la <Connexion des câbles sur les prises>.
- ✓ Les valeurs de décalage de volume sont faibles.
 - ☞ Augmentez les valeurs de décalage de volume. (page 10)

? Le son est de mauvaise qualité ou déformé.

- ✓ Un câble de haut-parleur a peut être été pincé par une vis dans la voiture.
 - ☞ Vérifiez la connexion des haut-parleurs.
- ✓ Les enceintes ne sont pas connectées correctement.
 - ☞ Reconnectez les câbles de haut-parleurs de manière que chaque prise de sortie soit connectée à un haut-parleur différent.

? **L'élément code de sécurité n'est pas affiché dans le système de menu.**

- ✓ La fonction code de sécurité est déjà activée.
☞ Lorsque la fonction code de sécurité est activée, celle-ci ne s'affiche pas parmi les éléments de menu.

? **La tonalité de touche ne s'entend pas.**

- ✓ La sortie de préampli sans fading est en cours d'utilisation.
☞ La tonalité de touche ne peut être émise par le jack de préampli.

? **Bien que la fonction de synchronisation d'horloge soit activée, celle-ci ne peut être réglée.**

- ✓ La station RDS reçue n'envoie pas de données d'heure.
☞ Syntonisez l'appareil sur une autre station RDS.

? **La fonction d'atténuation ne fonctionne pas.**

- ✓ Le fil d'atténuation n'est pas connecté correctement.
☞ Vérifiez la connexion du fil d'atténuation.

? **La couleur d'affichage change soudainement.**

- ✓ Ceci est dû au fait que la température actuelle est différente de la température ambiante lorsque le réglage a été fait.
☞ La couleur de l'affichage est directement dépendante des conditions de température ambiante.

Source tuner

? **La réception radio est mauvaise.**

- ✓ L'antenne de la voiture n'est pas sortie.
☞ Sortez l'antenne complètement.
- ✓ Le câble de commande de l'antenne n'est pas connecté.
☞ Connectez le câble correctement en vous référant à la section <Connexion des câbles sur les prises>.

? **Le volume sonore n'est pas celui réglé pour l'information de circulation routière.**

- ✓ Le volume sonore réglé est inférieur au son du tuner.
☞ Si le volume du tuner est plus élevé que le volume réglé, le volume sonore du tuner sera utilisé.

En source disque

? **"AUX" s'affiche sans réaliser le mode de commande de disque extérieur.**

- ✓ L'interrupteur O-N est réglé sur le côté "O".
☞ Réglez l'interrupteur sur le côté "N".
- ✓ Un changeur de disque non reconnu est connecté.
☞ Connectez un changeur de disque reconnu. (page 3)

? **Le disque spécifié n'est pas reproduit mais un autre est reproduit à sa place.**

- ✓ Le disque spécifié est très sale.
☞ Nettoyez le CD.

- ✓ Le CD est à l'envers.
☞ Insérez un CD avec la face imprimée dirigée vers le haut.

- ✓ Le disque a été inséré dans une autre fente que celle spécifiée.
☞ Ejectez le magasin et vérifiez le numéro du disque spécifié.

- ✓ Le disque est très rayé.
☞ Essayez un autre disque.

? **La plage spécifiée n'est pas reproduite.**

- ✓ La lecture aléatoire ou la lecture aléatoire de magasin a été choisie.
☞ Mettez hors service la lecture aléatoire ou la lecture aléatoire de magasin.

? **La répétition d'une plage ou d'un disque, le balayage d'une plage, la lecture aléatoire et la lecture aléatoire du chargeur de disques commencent d'eux-mêmes.**

- ✓ Le réglage n'est pas annulé.
☞ Les réglages pour ces fonctions restent activés tant qu'ils ne sont pas désactivés ou que le disque n'est pas éjecté, même si l'appareil est éteint ou que la source d'alimentation électrique est changée.

? **Ne peut lire de CD-R ou de CD-RW.**

- ✓ Le processus de finalisation du CD-R/CD-RW n'a pas été effectué.
☞ Effectuez le processus de finalisation avec le graveur de CD.
- ✓ Un changeur de CD incompatible est utilisé pour lire le CD-R/CD-RW.
☞ Utilisez un changeur de CD compatible CD-R/CD-RW pour effectuer la lecture.

? **Le CD est éjecté aussitôt après être introduit.**

- ✓ Le CD est à l'envers.
☞ Insérez le CD avec la partie imprimée dirigée vers le haut.
- ✓ Le CD est très sale.
☞ Nettoyez le CD en vous référant à la section <Nettoyage de CD>. (page 8)

? **Impossible de retirer le disque.**

- ✓ La cause en est que plus de 10 minutes se sont écoulées depuis que le commutateur ACC du véhicule a été coupé.
☞ Le disque ne peut être retiré que dans les 10 minutes suivant la mise hors tension du commutateur ACC. Si plus de 10 minutes se sont écoulées, remettez le commutateur ACC sous tension et appuyez sur la touche d'éjection.

Guide de dépannage

? Le disque ne s'insère pas.

- ✓ Un disque est déjà chargé.
- ☞ Pressez la touche [▲] et retirez le disque.

? La recherche par piste ne peut pas être effectuée.

- ✓ Pour la première ou la dernière chanson du disque.
- ☞ La recherche par piste ne peut jamais être effectuée, sur aucun disque, vers l'arrière pour la première chanson ou vers l'avant pour la dernière chanson.

En source MP3

? Impossible de lire un fichier MP3.

- ✓ Non conforme à la norme ISO 9660 Niveau 1/2, Joliet, et Romeo.
- ☞ Utilisez un support conforme à la norme ISO 9660 Niveau 1/2, Joliet, et Romeo.
- ✓ Le fichier MP3 a un nom ou une extension non valable.
- ☞ Ajoutez l'extension ".MP3" au nom de piste MP3.
- ✓ Le support est rayé ou sale.
- ☞ Nettoyez le média en vous référant à la section <Nettoyage de CD> (page 8).

? Aucun bruit ou son n'est émis lors de la lecture d'un fichier MP3.

- ✓ Le fichier a un nom de fichier avec une extension MP3, bien que ce ne soit pas un fichier MP3.
- ☞ N'utilisez pas l'extension ".MP3" pour des fichiers non MP3.

? Un certain temps est nécessaire avant que l'appareil commence la lecture des fichiers MP3.

- ✓ Le média contient beaucoup d'albums, pistes, et niveaux hiérarchiques.
- ☞ L'appareil vérifie d'abord toutes les pistes sur le support chargé. Si beaucoup de fichiers sont enregistrés sur le support, il faut un certain temps avant que l'appareil commence la lecture des fichiers MP3.

? Echec de lecture des fichiers MP3 dans l'ordre souhaité.

- ✓ Les pistes MP3 n'ont pas été enregistrés par le graveur de CDs dans l'ordre que vous souhaitez les écouter.
- ☞ Suivant le graveur de CDs utilisé, il est peut être possible d'établir l'ordre de lecture des pistes MP3 en les enregistrant sur le média avec des numéros d'ordre de lecture de "01" à "99" par exemple, précédant les noms de piste.

? Le son saute lors de la lecture de pistes MP3.

- ✓ Le support est rayé ou sale.
- ☞ Nettoyez le média en vous référant à la section <Nettoyage de CD> (page 8).

- ✓ L'enregistrement est de mauvaise qualité.
- ☞ Enregistrez de nouveau le support ou utilisez un nouveau support.

? Impossible d'afficher les informations d'étiquette ID3 correctement.

- ✓ L'enregistrement n'est pas effectué conformément à la version 1.x. d'étiquette ID3.
- ☞ Enregistrez conformément à la version 1.x. d'étiquette ID3.

? Les plages dans le dossier sélectionné ne sont pas jouées en mode de sélection d'album.

- ✓ Il n'y a pas de MP3 dans le dossier sélectionné.
- ☞ Vérifiez que des enregistrements figurent sur le média MP3.

? La recherche de fichiers/d'album MP3 est très lente.

- ✓ Beaucoup de plages sont enregistrées sur le média.
- ☞ Lorsque le répertoire du média est très chargé, la recherche de plages et d'albums peut prendre du temps.

? Le texte associé de fichiers MP3 ne s'affiche pas correctement.

- ✓ Le caractère saisi ne peut être affiché par l'appareil.
- ☞ En ce qui concerne les caractères pouvant être utilisés pour saisir le texte MP3, se référer au paragraphe <Remarques sur la lecture de MP3> (page 6).

? Le temps de piste MP3 n'est pas affiché correctement.

- ☞ Il existe certains temps n'étant pas affichés correctement en accord avec les conditions d'enregistrement MP3.

Dans les situations suivantes, contacter le centre SAV le plus proche :

- Bien que le changeur de disques soit connecté, la source n'est pas activée et "AUX" s'affiche en mode changeur.
- Bien qu'aucun dispositif (KCA-S210A, CA-C1AX, KDC-CPS87, KDC-CX87, KDC-CPS85, KDC-CX85, KDC-CPS82 ou KDC-CX82) ne soit connecté, l'appareil se commute sur l'entrée auxiliaire lorsque les modes sont commutés.

Les messages ci-dessous indiquent l'état de votre système.

EJECT:	Aucun magasin à disque n'a été inséré dans le changeur. Le magasin à disque n'est pas complètement inséré. ⇨ Insérez le magasin à disques correctement. Absence de CD dans l'unité. ⇨ Insérer le CD.	HOLD ER:	Le circuit de protection de l'appareil se met en service quand la température à l'intérieur du changeur de disques automatique dépasse 60°C (140°F), arrêtant toutes les opérations. ⇨ Refroidir l'appareil en ouvrant les fenêtres ou en mettant en service l'air conditionné. Quand la température descend au dessous de 60°C (140°F), la lecture du disque reprend de nouveau.
No Disc/NO DISC:	Aucun disque n'a été inséré dans le magasin à disque. ⇨ Insérez un disque dans le magasin à disques.	NO NAME:	Il y a eu tentative d'afficher DNPS en cours de lecture de CD, mais il n'y avait pas de nom de disque prééglé.
TOC ER:	Aucun disque n'a été inséré dans le magasin à disque. ⇨ Insérez un disque dans le magasin à disques. Le CD est très sale. Le CD est à l'envers. Le CD est très rayé. ⇨ Nettoyez le CD et insérez-le correctement.	NO TITLE:	Il y a eu tentative d'afficher le titre de la plage ou du disque en cours de lecture de MD, mais le MD n'a pas de titre.
E-05:	Le CD est à l'envers. ⇨ Chargez le CD correctement.	NO TEXT:	<ul style="list-style-type: none">• Il y a eu tentative d'afficher le texte de piste ou de disque en cours de lecture de CD, mais le CD n'a pas de texte.• L'appareil a tenté d'afficher du texte pendant la réception d'une station qui n'envoie pas de.• L'appareil a tenté d'afficher une étiquette ID3 alors qu'un MP3 sans étiquette ID3 est en cours de relecture.
BLANK:	Rien n'a été enregistré sur le MD.	WAITING:	Les données de texte radio sont en cours de réception.
NO TRACK:	Aucune plage n'est enregistrée sur le MD bien qu'il y ait un titre.	LOAD:	Les disques sont été échangés dans le changeur de disque.
E-15:	Le support utilisé ne dispose pas de données enregistrées que l'appareil peut lire. ⇨ Utilisez un support comportant des données enregistrées que l'appareil peut lire.	NO ACCESS:	Après avoir été placés dans le changeur de disque, le DNPP a été effectué sans avoir été joué au moins une fois.
NO PANEL:	La façade de l'unité esclave connectée à cet appareil a été enlevée. ⇨ La remplacer.	IN (clignote):	Le lecteur CD ne marche pas correctement. ⇨ Réinsérez le CD. si le CD ne peut pas être ejecté ou si l'affichage continue à clignoter même si le CD a àà correctement remis en place, veuillez couper le courant et consulter votre centre de service après-vente le plus proche.
E-77:	L'appareil fonctionne mal pour certaines raisons. ⇨ Appuyez sur la touche de réinitialisation sur l'appareil. Si le code "E-77" ne disparaît pas, consultez la station technique la plus proche.		
MECHA ER:	Il y a une anomalie dans le magasin de disque. Ou l'unité fonctionne mal pour une raison quelconque. ⇨ Vérifier le magasin de disque. Et appuyer ensuite sur la touche de initialisation de l'unité. Si le code "MECHA ER" ne disparaît pas, consultez la station technique la plus proche.		

Spécifications

Les spécifications sont sujettes à changements sans notification.

Section tuner FM

Plage de fréquence (espacement de 50 kHz)	87,5 MHz – 108,0 MHz
Sensibilité utilisable (S/N = 26dB)	0,7 μ V/75 Ω
Sensibilité silencieuse (S/N = 46dB)	1,6 μ V/75 Ω
Réponse en fréquence (± 3 dB)	30 Hz – 15 kHz
Taux de Signal/Bruit (MONO)	65 dB
Sélectivité (DIN) (± 400 kHz)	≥ 80 dB
Séparation stéréo (1 kHz)	35 dB

Section tuner MW

Plage de fréquence (espacement de 9 kHz)	531 kHz – 1611 kHz
Sensibilité utilisable (S/N = 20dB)	25 μ V

Section tuner LW

Plage de fréquence	153 kHz – 281 kHz
Sensibilité utilisable (S/N = 20dB)	45 μ V

Section Disque Compact

Diodes laser	GaAlAs ($\lambda=780$ nm)
Filtre numérique (A/N)	8 fois suréchantillonnage
Convertisseur A/N	1 Bit
Vitesse de l'axe	
KDC-MV6521/M6021	1000 – 400 rpm (CLV 2 fois)
KDC-6021/5021/5021V/506	500 – 200 rpm (CLV)
Pleurage et scintillement	Non mesurables
Réponse en fréquence (± 1 dB)	10 Hz – 20 kHz
Distorsion harmonique totale (1 kHz)	0,01 %
Taux de Signal/Bruit (1 kHz)	
KDC-MV6521/M6021	105 dB
KDC-6021/5021/5021V/506	93 dB
Gamme dynamique	93 dB
Séparation de canaux	85 dB
Décodage MP3 (KDC-MV6521/M6021)	
.....	Compatible avec le format MP3 1,0/2,0/2,5

Section audio

Puissance de sortie maximum	50 W x 4
Puissance de sortie (DIN45324, +B = 14,4 V)	30 W x 4
Action en tonalité	
Graves :	100 Hz ± 10 dB
Centrale :	1 kHz ± 10 dB
Aiguës :	10 kHz ± 10 dB
Niveau de préamplification/charge (pendant le mode CD)	
.....	1800 mV/10 k Ω
Impédance de sortie préamplificateur (pendant le mode CD)	
.....	$\leq 600 \Omega$

Général

Tension de fonctionnement (11 – 16 V admissible)	14,4 V
Courant absorbé	10 A
Taille d'installation (L x H x P)	182 x 53 x 155 mm
Masse	1,25 kg

KENWOOD

Sicherheitshinweise.....	41		
Über RDS.....	43		
Hinweise zum Abspielen von MP3-Dateien.....	44		
Über CDs	46		
Allgemeine Funktionen	47		
Ein- und Ausschalten			
Auswählen der Quelle			
Lautstärke			
Stummschaltung			
Loudness			
System Q			
Klangeinstellungen			
Lautsprecher-Einstellung			
Telefon-Stummschaltung			
Umschalten der Displayanzeige			
Zusatzeingangs-Displayeinstellung			
Fader-unabhängiger Ausgang			
Abnehmbare Frontblende			
Tuner-Funktionen	52		
Senderabstimmung			
Senderspeicher			
Automatischer Senderspeicher			
Voreinstellungs-Abstimmung			
RDS-Funktionen	53		
Verkehrsinformationen			
Durchlaufende Anzeige des Radiotextes			
Wahl der Programmart (PTY)			
Speichern von Programmarten			
Ändern der Sprache für die PTY-Funktion			
Steuerung der CD/MP3/Disc- Funktionen	56		
CD- und MP3-Wiedergabe			
Wiedergabe eines CD-/MD-Wechslers			
Schneller Vor- und Rücklauf			
Suche nach einem bestimmten Titel			
Album-Suche			
Titel-/Album-Wiederholung			
Titelanspielautomatik			
Zufallswiedergabe			
Magazin-Zufallswiedergabe			
Album-Auswahl			
Eingabe eines Disc-Namens (DNPS)			
Anzeige des CD- oder MP3-Textes bzw. MD-Titels			
Menü-Steuerung.....	61		
Menü-Steuerung			
Sicherheitscode			
Tastenton			
Manuelle Einstellung der Uhr			
"Gesperrt"-Anzeige			
DSI (Disabled System Indicator)			
Einstellen der Display-Beleuchtung			
Ein- und Ausschalten des Grafik-Displays			
Umschalten der Display-Anzeige			
Einstellung der Displayfarbe			
Kontrast-Einstellung			
Dimmer			
Umschalten des Vorverstärkerausgangs			
Nachrichteneinblendungen mit Timeout- Funktion			
Regionalsendersuche			
Abstimmungsmodus			
Automatischer Senderspeicher			
AF (Alternative Frequency)			
"Region Restrict"-Funktion			
Automatische Verkehrsfunk-Suche			
Mono-Empfang			
Textdurchlauf			
Automatische Abschaltung			
Zubehör	68		
Hinweise zum Einbau	68		
Anschlußdiagramm	69		
Einbau.....	70		
Fehlersuche	72		
Technische Daten.....	76		

Sicherheitshinweise

▲WARUNG

Zur Vermeidung von Bränden und Verletzungen beachten Sie bitte die folgenden Hinweise:

- Befestigen Sie das Gerät sicher im Einbauschacht, damit es bei einem Unfall nicht durch das Wageninnere geschleudert wird.
- Verwenden Sie bei Verlegung des Betriebsstrom-, Speicherschutz- und Massekabels besonders strapazierfähige und speziell für die Installation im Auto angebotene Kabel mit einem Leitungsquerschnitt von mindestens 0,75 mm² (AWG 18).
- Stellen Sie sicher, dass keine Metallgegenstände (Münzen, Nadeln, Werkzeuge etc.) ins Innere des Geräts gelangen und Kurzschlüsse verursachen.
- Schalten Sie das Gerät bei Geruch- oder Rauchentwicklung sofort aus und suchen Sie einen KENWOOD-Fachhändler auf.
- Bitte berühren Sie nicht die Frontblende, während sie sich dreht. Es besteht die Gefahr, dass Ihre Finger zwischen Frontblende und Gerätechassis geraten könnten.
- Das Gerät verfügt über Glasbauteile, die durch Sturz oder Schlag beschädigt werden könnten.
- Wird das LCD-Display durch äußere Einwirkungen wie Sturz oder Schlag zerbrochen, meiden Sie den Kontakt mit der evtl. austretenden Kristallflüssigkeit. Diese Flüssigkeit kann Ihre Gesundheit beeinträchtigen. Sollten Sie mit der Flüssigkeit in Kontakt kommen, bitte sofort mit Wasser und Seife abwaschen.

▲ACHTUNG

Bitte beachten Sie folgende Vorsichtsmaßnahmen, damit Ihr Gerät stets einwandfrei funktioniert:

- Betreiben Sie das Gerät ausschließlich mit 12-Volt-Gleichstrom und negativer Masseverbindung.
- Entfernen Sie nicht die oberen oder unteren Gehäuseabdeckungen.
- Schützen Sie das Gerät vor direkter Sonneneinstrahlung, zu hohen Temperaturen, Feuchtigkeit, Spritzwasser und Staub.
- Die abnehmbare Bedieneinheit ist ein Präzisionsteil und enthält empfindliche Elektronikbausteine. Behandeln Sie sie daher äußerst sorgfältig.
- Achten Sie beim Austauschen einer Sicherung darauf, dass der Wert der Sicherung mit den Angaben am Gerät übereinstimmt. Sicherungen mit einem falschen Wert können Fehlfunktionen verursachen oder zur Beschädigung des Geräts führen.
- Unterbrechen Sie vor dem Austauschen einer Sicherung zunächst die Kabelverbindungen, um Kurzschlüsse zu verhindern.
- Achten Sie bitte darauf, dass keine Gegenstände zwischen Frontblende und Gerätechassis fallen.
- Verwenden Sie für den Einbau ausschließlich die mitgelieferten Schrauben. Zu lange oder zu dicke Schrauben können das Gerät beschädigen.
- Wenn sich die Frontblende einmal nicht wie gewohnt wenden sollte, versuchen Sie nicht, sie gewaltsam zu bewegen.

WICHTIGE INFORMATION

Über den anzuschließenden Disc-Wechsler/CD-Player:

Stellen Sie bei dem Anschluss eines CD-Wechslers den "O-N"-Schalter Ihres Gerätes auf "N", um einen ordnungsgemäßen Betrieb zu gewährleisten.

Besitzen Sie einen älteren CD-Wechsler, der keinen "O-N"-Schalter besitzt, benötigen Sie das als Sonderzubehör erhältliche Adapterkabel CA-DS100 und/ oder den Umschalt-Adapter KCA-S210A.

Ein Disc-Wechsler funktioniert nicht, wenn er ohne die Verwendung dieser Option angeschlossen wird.

Wenn ein Modell angeschlossen wird, das über keinen "O-N"-Schalter verfügt, werden einige nicht verfügbare Funktionen und Informationen entwickelt, die nicht angezeigt werden können.

Beachten Sie, dass die KENWOOD-Wechsler KDC-C100, KDC-C302, C205, C705 sowie Geräte anderer Hersteller nicht angeschlossen werden können.



Bei einem falschem Anschluss von Autoradio und CD-Wechsler können Fehlfunktionen oder Defekte auftreten.

Geben Sie keine 8-cm-CD-Singles wieder

Wenn Sie eine 8-Zentimeter-CD-Single mit Adapter abspielen möchten, kann sich der Adapter für CD-Singles von der CD lösen und den CD-Spieler beschädigen.

Sicherheitshinweise

ANMERKUNGEN

- Sollten Sie Probleme bei der Installation des Geräts haben, lassen Sie sich von Ihrem KENWOOD-Fachhändler beraten.
- Falls Ihr Gerät nicht richtig zu funktionieren scheint, drücken Sie die RESET-Taste. Die RESET-Taste löscht alle individuellen Eingaben und stellt das Gerät auf die werkseitige Grundeinstellung zurück. Nachdem die RESET-Taste gedrückt wurde, muss der Code des MASK-Keys neu übertragen werden. Erst dann ist das Gerät wieder betriebsbereit. Lässt sich die Fehlfunktion auf diese Weise nicht beheben, wenden Sie sich bitte an Ihren Kenwood-Fachhändler.
- Falls der automatische Disc-Wechsler nicht funktioniert, drücken Sie bitte die Reset-Taste. Nun sollte ein normaler Betrieb möglich sein.

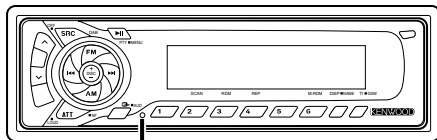

Reset -Taste

- Bei Temperaturen unter 5 °C (41 °F) sind die Zeichen im LCD möglicherweise schwer lesbar.
- Wir empfehlen Ihnen, den Sicherheits-Code in jedem Fall zu aktivieren (siehe S. 62).

- Die in dieser Bedienungsanleitung gezeigten Abbildungen des Autoradio-Displays und der Frontblende dienen lediglich als Erklärungshinweise für die vielseitigen Einstellmöglichkeiten Ihres Geräts. Deshalb können sich geringfügige Abweichungen zwischen der Display-Darstellung Ihres Geräts und den Illustrationen in der Anleitung ergeben.

Beschlagen der Laser-Linse

Bei kaltem Wetter kann die Laserlinse des CD-Spielers nach dem Einschalten der Fahrzeugheizung beschlagen. In diesem Fall lässt sich keine CD abspielen. Nehmen Sie dann die CD aus dem Gerät und warten Sie eine Zeitlang, bis der Beschlag abgetrocknet ist. Arbeitet der CD-Spieler nach 1-2 Stunden noch nicht richtig, wenden Sie sich an Ihren KENWOOD-Fachhändler.

Reinigen der Kontakte am Bedienteil

Reinigen Sie die Kontakte an der Rückseite des Bedienteils und an der Front des Einschubs mit einem trockenen, weichen Tuch.

Reinigung

Sollte die Frontblende Ihres Gerätes verschmutzt oder verstaubt sein, reinigen Sie die Blende nur mit einem weichen Tuch (z. B. Silikontuch). Bei stärkeren Verschmutzungen verwenden Sie bitt ein feuchtes Tuch und Neutralreiniger. Bitte nicht vergessen: Auch die Rückstände des Neutralreinigers müssen entfernt werden.



Bei der Verwendung von Reinigungssprays kann eine Beschädigung der mechanischen Teile des Gerätes nicht ausgeschlossen werden. Raue Tücher und flüchtige Lösungsmittel wie Verdüner, Spiritus oder Alkohol zerstören die Blendenoberfläche oder den Aufdruck.

Reinigen des CD-Schachts

Im CD-Schacht sammelt sich mit der Zeit Staub an, der ab und an entfernt werden muss. Ein verschmutzter Schacht kann die CDs beschädigen.

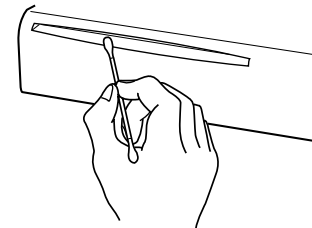

Über RDS

Kennzeichnung von Geräten mit Laser-Abtastern



**CLASS 1
LASER PRODUCT**

Dieser Aufkleber ist am Chassis oder Gehäuse angebracht und weist darauf hin, dass das Gerät mit einem als Class 1 eingestuftem Laserstrahl arbeitet. Das bedeutet, dass durch den sehr schwachen Laserstrahl keine Gefahr durch gefährliche Strahlungen außerhalb des Geräts besteht.

RDS (Radio Data System)

Wenn Sie sich einen RDS-Sender anhören, wird im Radiodisplay der Name des Senders angezeigt, so dass Sie auf einen Blick sehen, welcher Sender empfangen wird.

Alternativ lässt sich im Display des Radios auch die Frequenz des eingestellten Senders anzeigen. Zudem sorgt RDS stets für bestmöglichen Empfang, da das Radio bei Bedarf sofort auf eine störungsfreie Alternativfrequenz des eingestellten Senders umschaltet. Dazu überträgt RDS die aktuelle Uhrzeit und in zunehmenden Maße eine Kennung (PTY) des gerade ausgestrahlten Programmangebots.

Enhanced Other Network

Nicht alle Stationen einer Senderkette übertragen Verkehrsinformationen. Die <Enhanced Other Network>-Funktion ermöglicht es aber, dass Sie auch beim Hören eines Senders ohne Verkehrsfunk (z.B. NDR 3) die Verkehrsinformationen eines Verkehrsfunksenders der gleichen Senderkette (z.B. NDR 2) hören können. Der RDS-Tuner schaltet automatisch um.

Alarm

Wird von einem RDS-Sender eine Katastrophenwarnung oder eine überaus wichtige Meldung ausgestrahlt, unterbricht das Autoradio automatisch den Betrieb und schaltet auf Empfang.

Hinweise zum Abspielen von MP3-Dateien

Dieses Gerät ist in der Lage, CDs mit MP3 (MPEG1, 2, 2.5 Audiolage 3)-Dateien abzuspielen. Bitte beachten Sie jedoch, dass sich die MP3-Dateien nur wiedergeben lassen, wenn beim Brennen der CDs die nachfolgend beschriebenen Voraussetzungen erfüllt worden sind.

Verwendbare Medien

Bei mit diesem Gerät verwendbaren MP3-Aufnahmemedien sind CD-ROMs, CD-Rs und CD-RWs. Wenn Sie eine CD-RW verwenden, sollten Sie eine vollständige Formatierung und keine Schnellformatierung durchführen, um eine Fehlfunktion zu verhindern.

Verwendbare Medienformate

Die folgenden Formate sind für Medien verfügbar, die mit diesem Gerät verwendet werden. Die höchste Anzahl der Stellen, die für den Dateinamen einschließlich der Abgrenzung ("") und der dreistelligen Erweiterung verwendet werden, ist in Klammern angegeben.

- ISO 9660-Level 1 (12 Stellen)
- ISO 9660-Level 2 (31 Stellen)
- Joliet (Julia) (64 Stellen)
- Romeo (128 Stellen)

Bis zu 200 Stellen können im Format für lange Dateinamen angezeigt werden. Lesen Sie sich für eine Auflistung aller verfügbarer Zeichen bitte die Bedienungsanleitung der Schreibsoftware und den unten stehenden Abschnitt "Eingabe eines Datei- und Ordnernamens" durch. Hinsichtlich der Medien, die mit diesem Gerät reproduziert werden können, bestehen die folgenden Einschränkungen:

- Maximale Anzahl der Verzeichnis-Levels: 8
- Maximale Anzahl der Dateien pro Ordner: 255
- Maximale Anzahl der Stellen für einen Ordnernamen: 64
- Maximale Anzahl der Ordner: 50

MP3-Dateien, die in anderen als den oben angeführten Formaten aufgenommen worden sind, können unter Umständen nicht erfolgreich wiedergegeben werden und Dateinamen oder Ordnernamen werden eventuell nicht ordnungsgemäß angezeigt.

Einstellungen für Ihren MP3-Encoder und Ihren CD-Brenner

Wenn Sie Ihren CD-Brenner zur Aufnahme von MP3 bis zur maximalen Disc-Kapazität verwenden, deaktivieren Sie zusätzliche Schriften. Wenn Sie eine leere Disc in einem Arbeitsgang beschreiben möchten, wählen Sie die Einstellung "Disc auf Once", damit Sie die volle Kapazität ausnutzen können.

Eingabe der ID3-Markierung

Das anzeigbare ID3-Tag ist ID3 Version 1.x. Den Zeichencode finden Sie in der Codeliste.

Eingabe der Datei- und Ordnernamen

Für Dateinamen und Ordnernamen können nur die Zeichen der Codeliste eingegeben und angezeigt werden.

Wenn Sie für die Eingabe irgendwelche anderen Zeichen verwenden, werden Datei- und Ordner-Namen nicht ordnungsgemäß angezeigt. Je nach verwendetem CD-Brenner werden beide möglicherweise nicht korrekt angezeigt. Das Gerät erkennt und gibt ausschließlich MP3-Files wieder, die über die MP3-Erweiterung (.MP3) verfügen.



Eine Datei mit einem Namen, der Zeichen enthält, die nicht auf der Codeliste sind, wird möglicherweise nicht korrekt abgespielt.

Schreiben von Dateien auf ein Medium

Wenn ein Medium eingelegt wird, das MP3-Daten enthält, überprüft das Gerät sämtliche Daten auf dem Medium. Wenn das Medium eine große Anzahl von Ordnern oder Dateien enthält, die nicht dem Format MP3 entsprechen, nimmt es eine längere Zeit in Anspruch, bis das Gerät mit dem Abspielen von MP3 beginnt.

Außerdem kann es unter Umständen eine Weile dauern, bis das Gerät zur nächsten MP3-Datei weiterschaltet; zudem wird eine Spur- oder Albumsuche eventuell nicht problemlos durchgeführt.



Das Laden eines solchen Mediums kann laute Geräusche produzieren und die Lautsprecher beschädigen.

- Versuchen Sie nicht, ein Medium mit einer MP3-Erweiterung abzuspielen, das eine nicht dem MP3-Format entsprechende Datei enthält. Das Gerät erkennt Dateien, die nicht dem Format MP3 entsprechen, als MP3-Daten, wenn sie mit der MP3-Erweiterung versehen sind.
- Versuchen Sie nicht, ein Medium abzuspielen, das Daten enthält, die nicht dem Format MP3 entsprechen.

0	1	2	3	4	5	6	7	8	9	A	B	C	D	E	F
0				0	@	P									
1				!	1	A	O	a	q					!	±
2				*	2	B	R	b	r					e	^
3				#	3	C	S	c	s					F	^
4				\$	4	D	T	d	t					D	^
5				%	5	E	U	e	u					V	^
6				&	6	F	V	f	v					!	^
7				'	7	G	W	g	w					\$	^
8				(8	H	X	h	x					!	^
9)	9	I	Y	i	y					@	^
A				.	.	J	Z	j	z					±	^
B				+	+	K	[k	[±	^
C				<	<	L]	l]					±	^
D				-	-	M	{	m	}					@	^
E				>	>	N	^	n	~					@	^
F				/	/	?	_	~	_					±	^

MP3-Abspielreihenfolge

Wenn sie für die Wiedergabe, die Albumsuche, die Spursuche oder für die Albumauswahl ausgewählt worden sind, wird auf Dateien oder Ordner in der Reihenfolge zugegriffen, in der sie durch den CD-Brenner geschrieben worden sind. Aufgrund dessen kann es passieren, dass die zu erwartende Abspielreihenfolge nicht mit der Reihenfolge übereinstimmt, in der die Spuren oder Alben schließlich tatsächlich abgespielt werden. Sie können die Reihenfolge des Abspielens von MP3 dadurch beeinflussen, dass Sie die Daten auf ein Medium wie beispielsweise eine CD-R schreiben und dabei die jeweiligen Dateinamen an ihrem Anfang mit Abspielsequenznummern - wie z.B. "01" bis "99", entsprechend Ihrem CD-Brenner - versehen. Zum Beispiel wird ein Medium mit der folgenden Ordner-/Datei-Hierarchie Gegenstand einer wie folgt dargestellten Albumsuche, Spursuche oder einer Albumauswahl.

Beispiel für die Ordner-/Datei-Hierarchie einer CD

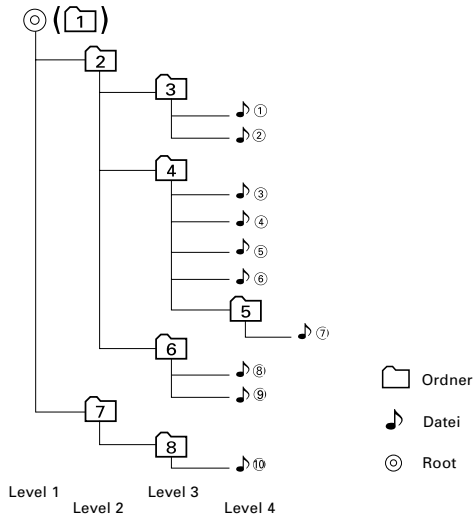

Wenn eine Titelsuche bei Wiedergabe einer Datei 4 durchgeführt wird ...

Gegenwärtige Datei nummer	Drücken der Taste	
	◀◀ Taste	▶▶ Taste
4	Anfang des Datei 4 ▶ 3	5 ▶ 6

Wenn eine Albumsuche bei der Wiedergabe einer Datei 4 durchgeführt wird ...

Gegenwärtige Ordnernummer	Drücken der Taste	
	AM Taste	FM Taste
4	3 ▶ 2 ▶ 1 ▶ 8 ...	5 ▶ 6 ▶ 7 ▶ 8 ▶ 1 ...

Wenn eine Albumauswahl bei der Wiedergabe einer Datei 4 durchgeführt wird, um von Ordner zu Ordner umzuschalten ...

Gegenwärtige Ordnernummer	Drücken der Taste			
	◀◀ Taste	▶▶ Taste	AM Taste	FM Taste
4	3	6	2	5

Über CDs

Anfassen der CD

- Berühren Sie nicht die Aufnahme-Oberfläche der CD.

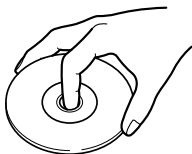

- CD-Rs und CD-RW sind wesentlich empfindlicher als herkömmliche Musik-CDs. Verwenden Sie CD-Rs oder CD-RWs erst, nachdem Sie sich mit den Vorsichtshinweisen auf der jeweiligen Verpackung etc. vertraut gemacht haben.
- Kleben Sie keine Aufkleber oder ähnliches auf eine CD. Verwenden Sie dem entsprechend auch keine CDs, auf denen sich bereits ein Aufkleber oder ähnliches befindet.

Wenn Sie eine neue CD verwenden

Wenn das mittlere Loch oder der äußere Rand einer CD durch die Fertigung bedingte Grate aufweist, verwenden Sie diese CD erst, nachdem Sie diese Grate mit Hilfe eines Kugelschreibers oder ähnlichem entfernt haben.

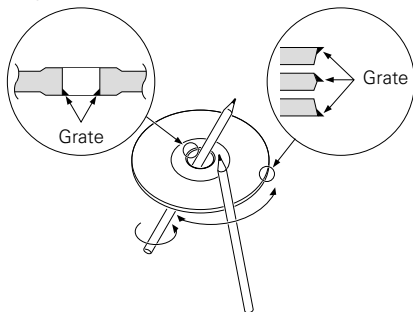

Zubehör

Verwenden Sie kein Zubehör für Ihre Discs.

Reinigung einer CD

Reinigen Sie CDs stets von der Mitte einer Disc nach außen hin.

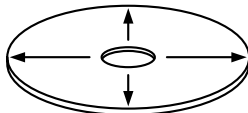



Entnehmen von CDs

Wenn Sie CDs aus diesem Gerät entnehmen möchten, ziehen Sie sie stets in horizontaler Richtung heraus.

CDs, die nicht verwendet werden können

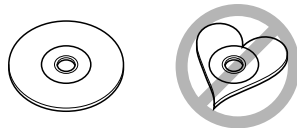
- CDs, die nicht rund sind, können nicht verwendet werden.



- CDs, die auf der Aufnahme-Oberfläche eingefärbt oder verschmutzt sind, können nicht verwendet werden.
- Verwenden Sie keine CDs, die nicht über die Disc-Markierung  verfügen.

- Eine CD-R oder CD-RW, die nicht abgeschlossen (finalized) worden ist, kann nicht abgespielt werden. (Einzelheiten hinsichtlich der Finalisierung finden Sie bitte in den Bedienungsanleitungen Ihrer Brennsoftware sowie Ihres CD-R/CD-RW-Recorders.)

Aufbewahrung von CDs

- Bewahren Sie CDs nicht in direktem Sonnenlicht auf (beispielsweise auf dem Armaturenbrett), wo hohe Temperaturen herrschen.
- Bewahren Sie CDs immer in ihren Hüllen auf.

Allgemeine Funktionen

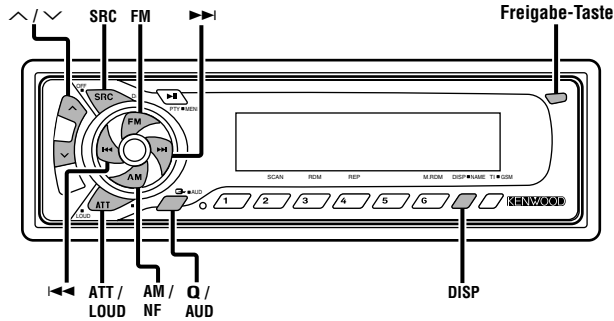

KDC-MV6521/M6021/6021

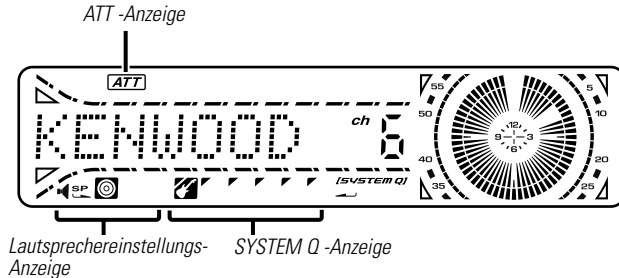

KDC-5021/5021V/506

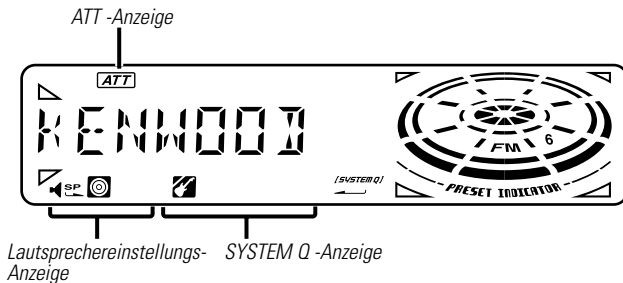

Ein- und Ausschalten

Einschalten des Geräts

Drücken Sie die [SRC]-Taste.



Bei eingeschalteter Stromversorgung wird der Status des <Sicherheitscode> (Seite 62) mit "CODE ON" oder "CODE OFF" angezeigt.

Ausschalten des Geräts

Drücken Sie mindestens 1 Sekunde lang die [SRC]-Taste.

Auswählen der Quelle

Drücken Sie die [SRC]-Taste.

Benötigte Quelle

Display

Benötigte Quelle	Display
Tuner	"TUNER"
CD	"CD"
Externe Disc	"DISC-CH"/"CD2"
Zusatz-Eingang	"AUX"
Standby (Modus für "Nur Beleuchtung")	"ALL OFF"



- Für den oben aufgeführten Zusatzeingang 1 ist optionales Zubehör erforderlich.
 - KCA-S210A
 - CA-C1AX
 - CD-Wechsler mit integrierter Zusatz-Eingangsfunktion
- Dieses Gerät schaltet sich nach 20 Minuten im Standby-Modus automatisch vollständig aus, um die Fahrzeugbatterie zu schonen. Die Zeit, nach der sich das Gerät vollständig ausschalten soll, kann in <Automatische Abschaltung> (Seite 67) eingestellt werden.

Allgemeine Funktionen

Lautstärke

Erhöhen der Lautstärke:

Drücken Sie die [^]-Taste.

Senken der Lautstärke:

Drücken Sie die [v]-Taste.

Stummschaltung

Schnelles Senken der Lautstärke.

Drücken Sie die [ATT]-Taste.

Bei jeder Betätigung der Taste wird die Lautstärkeabsenkung ein- oder ausgeschaltet.

Wenn sie eingeschaltet ist, blinkt die "ATT"-Anzeige.

Loudness

Anhebung der Bass- und Hochtonanteile bei niedriger Wiedergabelautstärke.

Drücken Sie mindestens 1 Sekunde lang die [LOUD]-Taste.

Bei jeder Tastenbetätigung für mindestens 1 Sekunde wird die Loudness-Funktion ein- oder ausgeschaltet.

Wenn die Funktion eingeschaltet ist, wird "LOUD ON" angezeigt.

System Q

Im System Q sind verschiedene Klangeinstellungen gespeichert, mit denen sich Ihre Audioquellen wiedergeben lassen.

1 Wählen Sie die Quelle aus, für die Sie den Klang einstellen möchten

Drücken Sie dazu die [SRC]-Taste.

2 Wählen Sie die gewünschte Klangeinstellung aus

Drücken Sie dazu die [Q]-Taste.

Bei jeder Betätigung der Taste ändert sich die Klangeinstellung.

Klangeinstellung	Display
Flat	"Flat"/ "FLAT"
Benutzerspeicher	"User"/ "USER"
Rock	"Rock"/ "ROCK"
Pop	"Pops"/ "POPS"
Easy	"Easy"/ "EASY"
Top 40	"Top40"/ "TOP40"
Jazz	"Jazz"/ "JAZZ"



- Benutzerspeicher: Die in <Klangeinstellungen> (Seite 48) eingestellten Werte.
- Jeder Einstellwert wird mit der <Lautsprecher-Einstellung> (Seite 49) geändert. Wählen Sie zunächst mit der Lautsprecher-Einstellung den Lautsprechertyp aus.

Klangeinstellungen

1 Wählen Sie die Quelle aus, für die Sie den Klang einstellen möchten

Drücken Sie dazu die [SRC]-Taste.

2 Aktivieren Sie die Klangeinstellungen

Drücken Sie mindestens 1 Sekunde lang die [AUD]-Taste.

3 Wählen Sie die gewünschte Einstellung aus

Drücken Sie die [FM]- oder [AM]-Taste.

Bei jeder Betätigung der Taste ändern sich die Punkte, die eingestellt werden können, wie nachfolgend gezeigt.

4 Stellen Sie den gewünschten Wert ein

Drücken Sie die [◀◀]- oder [▶▶]-Taste.

Einstellung	Display	Bereich
Basspegel	"Bas"/"BAS"	-8 — +8
Mittenpegel	"Mid"/"MID"	-8 — +8
Höhenpegel	"Tre"/"TRE"	-8 — +8
Balance	"Bal"/"BAL"	Links 15 — Rechts 15
Fader	"Fad"/"FAD"	Rear 15 — Front 15
Lautstärke-Anpassung	"V-OFF"	-8 — ±0



Lautstärke-Anpassung: Der Lautstärkepegel lässt sich für jede Quelle individuell einstellen, damit beim Umschalten keine Lautstärkesprünge auftreten.

5 Verlassen Sie die Klangeinstellungen

Drücken Sie die [AUD]-Taste.

Lautsprecher-Einstellung

Damit der Q-Faktor für Ihre Lautsprecher optimal eingestellt ist, sollte der richtige Lautsprechertyp eingestellt werden.

1 Aktivieren Sie den Standby-Modus

Drücken Sie die [SRC]-Taste.

Wählen Sie das "ALL OFF"-Display aus.

2 Aktivieren Sie den Modus für die Lautsprecher-Einstellung

Drücken Sie die [Q]-Taste.

3 Wählen Sie den Lautsprechertyp aus

Drücken Sie die [◀◀]- oder [▶▶]-Taste.

Bei jeder Betätigung der Taste ändert sich die Einstellung wie nachfolgend gezeigt.

Lautsprechertyp

Display

Aus	"SP OFF"
Für 5- und 4 Zoll-Lautsprecher	"SP 5/4"
Für 6x6- und 6x9-Zoll-Lautsprecher	"SP 6*9/6"
Für Original-Lautsprecher	"SP OEM"

4 Verlassen Sie den Lautsprecher-Einstellmodus

Drücken Sie die [Q]-Taste.

Telefon-Stummschaltung

Beim Eingehen eines Anrufes unterbricht das Audiosystem automatisch seinen Betrieb.

Bei einem eingehenden Anruf

"CALL" wird angezeigt.

Das Audiosystem unterbricht seinen Betrieb.

Musikhören während des Telefonats

Drücken Sie die [SRC]-Taste.

Das "CALL"-Display verschwindet und das Audiosystem schaltet sich wieder ein.

Wenn das Gespräch beendet ist

Legen Sie den Hörer auf.

Das "CALL"-Display verschwindet und das Audiosystem schaltet sich wieder ein.

Allgemeine Funktionen

Umschalten der Displayanzeige

Umschalten der angezeigten Informationen.

Drücken Sie die Taste [DISP].

Bei jeder Betätigung der Taste ändert sich das Display wie nachfolgend gezeigt.

Im Tunerbetrieb

Informationen	Display
Programmart oder Frequenz	
Radio-Text	"R-TEXT"
Uhr	

Anzeigen der Frequenz bei Empfang des Sendernamens

Drücken Sie mindestens 1 Sekunde lang die [DISP]-Taste.

Die Frequenz des RDS-Senders wird an Stelle des Programmservice-Namens fünf 5 Sekunden lang angezeigt.

Im CD- & CD/MD-Wechsler-Betrieb

KDC-MV6521/M6021/6021 :

Informationen	Display
Titelnummer	
Disc-Name	"DNPS"
Disc-Titel (In externer Disc-Quelle oder KDC-MV6521 interner CD-Quelle)	"D-TITLE"
Titelname (In externer Disc-Quelle oder KDC-MV6521 interner CD-Quelle)	"T-TITLE"
Titelnummer & ITitel-Spielzeit	
Uhr	

KDC-5021/5021V/506 :

Informationen	Display
Titelnummer & ITitel-Spielzeit	
Disc-Name	"DNPS"
Disc-Titel (In der externen Disc-Quelle)	"D-TITLE"
Titelname (In der externen Disc-Quelle)	"T-TITLE"
Uhr	

Im MP3-Betrieb

Informationen	Display
Titelnummer	
Disc-Name	"DNPS"
Ordner-Name	"FOL NAME"
Dateiname	"FIL NAME"
Titelname & Interpreten-Name	"TITLE"
Albumname & Interpreten-Name	"ALBUM"
Titel-Spielzeit	
Uhr	

Zusatzeingangs-Displayeinstellung

Auswählen des Displays, wenn dieses Gerät auf die Zusatz-Eingangsquelle umgeschaltet worden ist.

1 Wählen Sie die Zusatz-Eingangsquelle aus

Drücken Sie die [SRC]-Taste.

Wählen Sie das "AUX"-Display aus.

2 Aktivieren Sie den Modus für die Zusatzeingangs-Displayeinstellung

Drücken Sie mindestens 2 Sekunden lang die [DISP]-Taste.

Der momentan gewählte AUX-Name blinkt.

3 Wählen Sie das Zusatzeingangs-Display aus

Drücken Sie die [◀◀]- oder [▶▶]-Taste.

Bei jeder Betätigung der Taste wird zwischen den nachfolgend aufgeführten Displays hin- und hergeschaltet.

- "AUX"
- "TV"
- "VCP"
- "GAME"
- "PORTABLE"
- "DVD"

4 Verlassen Sie den Modus für die Zusatzeingangs-Displayeinstellung

Drücken Sie die [DISP]-Taste.



- Wenn 10 Sekunden lang keine Eingabe gemacht wurde, ist der zu dem Zeitpunkt eingegebene Name ausgewählt und der Modus für die Zusatzeingangs-Displayeinstellung wird beendet.

KDC-5021/5021V/506:

- Diese Funktion ist nicht verfügbar, wenn CA-C1AX verwendet wird.

Funktion des KDC-MV6521/KDC-M6021/KDC-6021

Fader-unabhängiger Ausgang

Ein- oder Ausschalten des Fader-unabhängigen Ausgangs.

Drücken Sie mindestens 1 Sekunde lang die [NF]-Taste.

Bei jeder Betätigung der Taste schaltet sich der Fader-unabhängige Ausgang ein oder aus.

Wenn der Ausgang eingeschaltet ist, wird "NF ON" angezeigt.

Abnehmbare Frontblende

Die Frontblende des Gerätes kann abgenommen und mitgenommen werden.

Abnehmen der Frontblende

- 1 Drücken Sie die Freigabe-Taste.
Klappen Sie die Frontblende auf.
- 2 Ziehen Sie die Frontblende zunächst nach links, dann nach vorn und nehmen Sie sie ab.

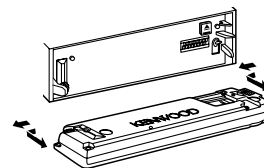

- Bei der Frontblende handelt es sich um ein Präzisionsbauteil, das durch Erschütterungen oder Stöße beschädigt werden kann. Aus diesem Grunde sollten Sie die Frontblende stets in dem dafür vorgesehenen Etui aufbewahren, nachdem Sie sie abgenommen haben.
- Setzen Sie weder die Frontblende noch deren Etui direktem Sonnenlicht, extremer Wärme oder Luftfeuchtigkeit aus. Schützen Sie beides darüber hinaus vor Spritzwasser und Staub.

Einsetzen der Frontblende

- 1 Setzen Sie die Frontblende so auf das Gerät, dass die Vertiefungen an der Blende in die Vorsprünge am Gerät passen.

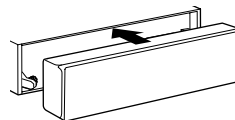

- 2 Drücken Sie die Frontblende hinein, bis sie einrastet. Die Frontblende ist eingerastet und Sie können das Gerät in Betrieb nehmen.

Tuner-Funktionen

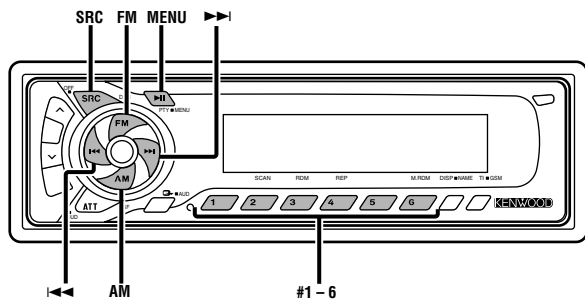

KDC-MV6521/M6021/6021

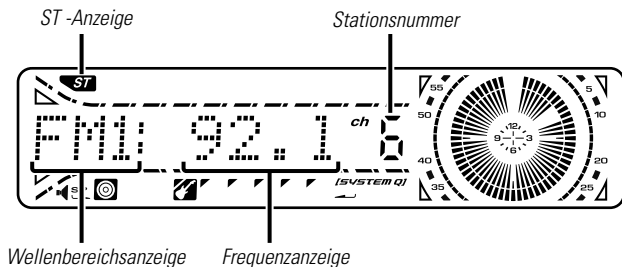

KDC-5021/5021V/506

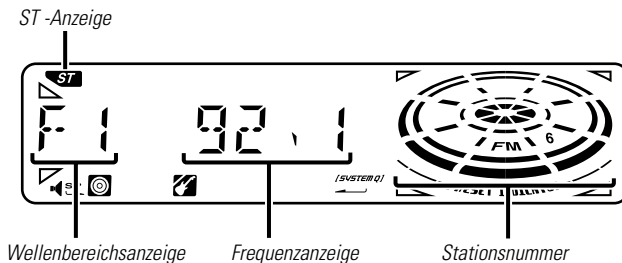

Senderabstimmung

So wählen Sie einen Sender aus.

1 Schalten Sie auf Tuner-Betrieb

Drücken Sie die [SRC]-Taste.
Wählen Sie das "TUNER" -Display aus.

2 Wählen Sie den Wellenbereich aus

Drücken Sie die [FM]- oder [AM]-Taste.
Bei jeder Betätigung der [FM]-Taste wechseln die Wellenbereiche zwischen FM1, FM2 und FM3.

3 Abstimmen einer höheren oder niedrigeren Frequenz

Drücken Sie die [◀◀]- oder [▶▶]-Taste.

☎ Während des Empfangs von Stereo-Sendern leuchtet das "ST"-Symbol.

Senderspeicher

Häufiger gehörte Sender lassen sich im Senderspeicher ablegen.

1 Wählen Sie den Wellenbereich aus

Drücken Sie die [FM]- oder [AM]-Taste.

2 Wählen Sie die Frequenz aus, die im Speicher abgelegt werden soll

Drücken Sie die [◀◀]- oder [▶▶]-Taste.

3 Legen Sie die Frequenz im Speicher ab

Drücken Sie mindestens 2 Sekunden lang die [#1] — [#6]-Taste.

Die Speicherplatz-Anzeige blinkt einmal.
In jedem Wellenbereich kann jeweils 1 Sender im Speicher auf jeder der Tasten [#1] — [#6] abgelegt werden.

Automatischer Senderspeicher

Im automatischen Senderspeicher werden sechs gut empfangbare Sender abgelegt.

Die Reihenfolge wird durch die Empfangsfrequenz — beginnend am unteren Ende des Frequenzbands — bestimmt.

1 Wählen Sie den Wellenbereich für den automatischen Senderspeicher aus

Drücken Sie die [FM]- oder [AM]-Taste.

2 Aktivieren Sie den Menü-Modus

Drücken Sie mindestens 1 Sekunde lang die [MENU]-Taste. "MENU" wird angezeigt.

3 Wählen Sie den automatischen Senderspeicher-Modus aus

Drücken Sie die [FM]- oder [AM]-Taste. Wählen Sie das "A-Memory"/"A-MEMORY" -Display aus.

4 Starten Sie den automatischen Senderspeicher

Drücken Sie mindestens 2 Sekunden lang die [◀◀] - oder [▶▶] -Taste.

Wenn sechs Sender im Speicher abgelegt worden sind, ist die automatische Speicherung der Sender beendet.

- Wenn die <AF-Funktion> (Seite 66) aktiviert ist, werden ausschließlich RDS-Sender im Speicher abgelegt.
- Wenn die automatische Senderspeicherung im FM2-Wellenbereich ausgeführt worden ist, werden die im FM1-Wellenbereich gespeicherten Sender nicht im Speicher abgelegt. Genauso wenig werden die in den Wellenbereichen FM1 oder FM2 gespeicherten RDS-Sender bei der Ausführung der automatischen Senderspeicherung im FM3-Wellenbereich im Speicher abgelegt.

Voreinstellungs-Abstimmung

Abfragen der im Speicher abgelegten Sender

1 Wählen Sie den Wellenbereich aus

Drücken Sie die [FM]- oder [AM]-Taste.

2 Rufen Sie den Sender ab

Drücken Sie die [#1] — [#6]-Taste.

RDS-Funktionen

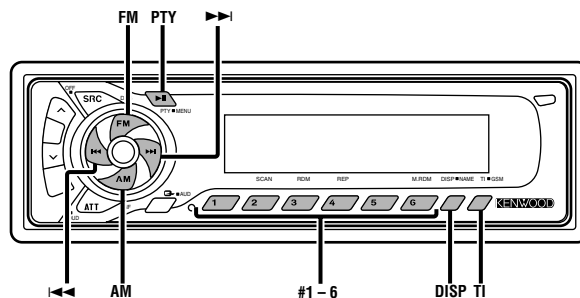

KDC-MV6521/M6021/6021

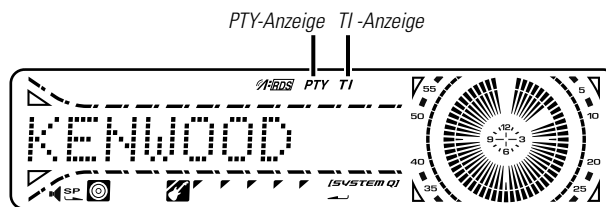

KDC-5021/5021V/506

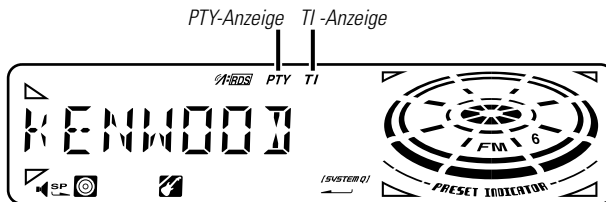

RDS-Funktionen

Verkehrsinformationen

Ihr Radio verfügt über eine Verkehrsfunk-Funktion, mit der Verkehrsmeldungen automatisch wiedergegeben werden, auch wenn Sie gerade kein Radio hören.

Drücken Sie die [TI]-Taste.

Bei jeder Betätigung der Taste schaltet sich die Verkehrsfunk-Funktion ein oder aus.

Wenn die Funktion aktiviert ist, leuchtet die "TI"-Anzeige.

Wenn kein Verkehrsfunksender empfangen wird, blinkt die "TI"-Anzeige.

Beim Beginn einer Verkehrsmeldung wird "Traffic"/ "TRAFFIC" angezeigt und automatisch zu den Verkehrsmeldungen geschaltet.



- Wenn Sie während des Empfangs eines MW-Senders die Verkehrsfunk-Funktion einschalten, wird auf einen UKW-Sender umgeschaltet.
- Verkehrsmeldungen werden automatisch in der Lautstärke wiedergegeben, die beim Hören der letzten Verkehrsmeldungen eingestellt war. Diese Lautstärke lässt sich beim Abhören von Verkehrsmeldungen ändern.

Empfang von anderen Verkehrsfunksendern

Drücken Sie die [◀◀]- oder [▶▶]-Taste.



Die Umschaltung zu Verkehrsfunksendern ist möglich, während Sie sich eine Rundfunksendung anhören.

Durchlaufende Anzeige des Radiotextes

Durchlauf des angezeigten Radio-Textes.

Drücken Sie mindestens 1 Sekunde lang die [DISP]-Taste.

Wahl der Programmart (PTY)

Auswählen der Programmart und Suche nach einem Sender.

1 Aktivieren Sie den PTY-Modus

Drücken Sie die [PTY]-Taste.

Bei aktiviertem PTY-Modus leuchtet die "PTY"-Anzeige.



Diese Funktion kann nicht während der Einblendung einer Verkehrsmeldung oder während des AM-Empfangs angewendet werden.

2 Wählen Sie die Programmart aus

Drücken Sie die [FM]- oder [AM]-Taste.

Bei jeder Betätigung der Taste ändert sich die Programmart wie nachfolgend gezeigt.

Nr.	Programmart	Display	KDC-5021
		KDC-MV6521 /M6021/6021	/5021V/506
1.	Sprache	"Speech"	"SPEECH"
2.	Musik	"Music"	"MUSIC"
3.	Nachrichten	"News"	"NEWS"
4.	Aktuelles	"Affairs"	"AFFAIRS"
5.	Informationen	"Info"	"INFO"
6.	Sport	"Sport"	"SPORT"
7.	Bildung	"Educate"	"EDUCATE"
8.	Drama	"Drama"	"DRAMA"
9.	Kultur	"Culture"	"CULTURE"
10.	Wissenschaft	"Science"	"SCIENCE"
11.	Verschiedenes	"Varied"	"VARIED"
12.	Popmusik	"Pop M"	"POP M"
13.	Rockmusik	"Rock M"	"ROCK M"
14.	Easy-Listening-Musik	"Easy M"	"EASY M"
15.	Leichte Klassik	"Light M"	"LIGHT M"
16.	Anspruchsvolle Klassik	"Classics"	"CLASSICS"
17.	Andere Musik	"Other M"	"OTHER M"

18.	Wetter	"Weather"	"WEATHER"
19.	Finanzen	"Finance"	"FINANCE"
20.	Kinderprogramme	"Children"	"CHILDREN"
21.	Gesellschaftliches	"Social"	"SOCIAL"
22.	Religion	"Religion"	"RELIGION"
23.	Hörersendungen	"Phone In"	"PHONE IN"
24.	Reisen	"Travel"	"TRAVEL"
25.	Freizeit	"Leisure"	"LEISURE"
26.	Jazz	"Jazz"	"JAZZ"
27.	Country-Musik	"Country"	"COUNTRY"
28.	Nationale Musik	"Nation M"	"NATION M"
29.	Oldies	"Oldies"	"OLDIES"
30.	Volksmusik	"Folk M"	"FOLK M"
31.	Dokumentationen	"Document"	"DOCUMENT"



- Sprache und Musik beinhalten die nachfolgend gezeigten Programmarten.
Musik: Nr.12 — 17, 26 — 30
Sprache: Nr.3 — 11, 18 — 25, 31
- Die Programmart kann im Tastenspeicher [#1] — [#6] abgelegt und schnell abgerufen werden. Lesen Sie dazu <Speichern von Programmarten> (Seite 55).
- Die Display-Sprache kann geändert werden. Lesen Sie dazu <Ändern der Sprache für die PTY-Funktion> (Seite 56).

3 Suche nach dem ausgewählten Programmarten-Sender

Drücken Sie die [◀◀]- oder [▶▶]-Taste.

Wenn Sie nach anderen Sendern suchen möchten, drücken Sie noch einmal die [◀◀]- oder [▶▶]-Taste.



Wenn die ausgewählte Programmart nicht gefunden werden konnte, wird "NO PTY" angezeigt. Wählen Sie eine andere Programmart aus.

4 Verlassen Sie den PTY-Modus

Drücken Sie die [PTY]-Taste.

Speichern von Programmarten

Wenn Sie bevorzugt eine bestimmte Programmart hören, können Sie diese speichern und die entsprechenden Sender schneller abrufen.

Speichern der Programmart

1 Wählen Sie die Programmsparte aus, die Sie speichern möchten

Lesen Sie dazu <Wahl der Programmart (PTY)> (Seite 54).

2 Speichern Sie die Programmart

Drücken Sie mindestens 2 Sekunden lang die [#1] — [#6] - Taste.

Abrufen der gespeicherten Programmart

1 Aktivieren Sie den PTY-Modus

Lesen Sie dazu <Wahl der Programmart (PTY)> (Seite 54).

2 Rufen Sie die Programmart auf

Drücken Sie die [#1]- — [#6]-Taste.

RDS-Funktionen

Ändern der Sprache für die PTY-Funktion

Wählen Sie eine Sprache für die Anzeige der Programmarten aus.

1 Aktivieren Sie den PTY-Modus

Lesen Sie dazu <Wahl der Programmart (PTY)> (Seite 54).

2 Aktivieren Sie den Modus zum Ändern der Sprache

Drücken Sie die [DISP]-Taste.

3 Wählen Sie die Sprache aus

Drücken Sie die [FM]- oder [AM]-Taste.

Bei jeder Betätigung der Taste ändert sich die Sprache wie nachfolgend gezeigt.

Sprache	Display
Englisch	"English"/ "ENGLISH"
Französisch	"French"/ "FRENCH"
Schwedisch	"Swedish"/ "SWEDISH"
Deutsch	"German"/ "GERMAN"

4 Verlassen Sie den Modus zum Ändern der Sprache

Drücken Sie die [DISP]-Taste.

Steuerung der CD/MP3/Disc-Funktionen

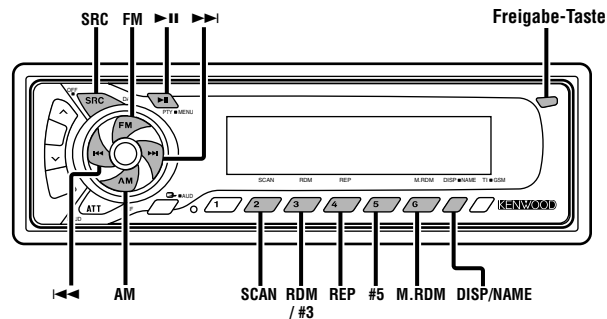

KDC-MV6521/M6021/6021

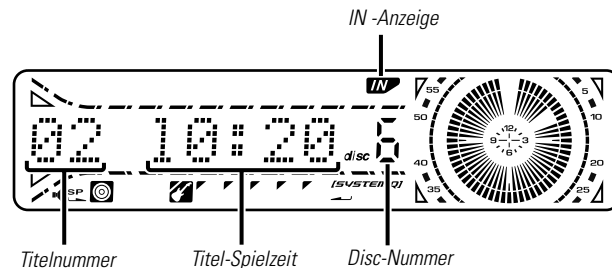

KDC-5021/5021V/506

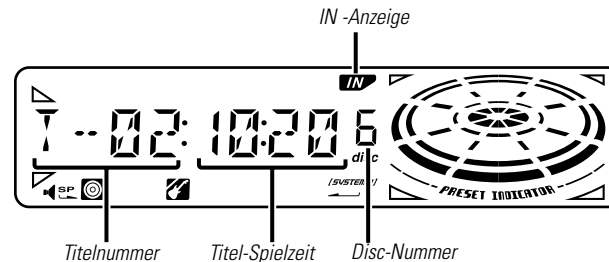

CD- und MP3-Wiedergabe

Wenn keine Disc eingelegt ist

1 Klappen Sie die Frontblende auf

Drücken Sie die Freigabe-Taste.

2 Legen Sie eine Disc ein.

3 Drücken Sie die Frontblende auf der rechten Seite herunter und bringen Sie sie zurück in ihre ursprüngliche Position.



- Wenn die Frontblende aufgeklappt ist, kann sie möglicherweise mit dem Schalthebel oder Ähnlichem zusammentreffen. Achten Sie in einem solchen Fall auf Sicherheit und verändern Sie die Position des Schalthebels oder treffen Sie eine andere Abhilfemaßnahme, bevor Sie das Gerät bedienen.
- Benutzen Sie das Gerät nicht mit geöffneter Frontblende. Wenn Sie das Gerät mit aufgeklappter Frontblende benutzen, kann Staub in das Gerät eintreten und Beschädigungen verursachen.



- Die Modelle, mit denen die MP3-Wiedergabe möglich ist, sind nachfolgend aufgeführt.
KDC-MV6521/ M6021
- Wenn eine Disc eingelegt ist, leuchtet die "IN"-Anzeige.

Wenn eine Disc eingelegt ist

Drücken Sie die [SRC]-Taste.

Wählen Sie das "CD"-Display aus.

Pause und Wiedergabe

Drücken Sie die [▶II]-Taste.

Bei jeder Betätigung der Taste wird die Wiedergabe entweder unterbrochen oder fortgesetzt.

Auswerfen der Disc

1 Klappen Sie die Frontblende auf

Drücken Sie die Freigabe-Taste.

2 Werfen Sie die Disc aus

Drücken Sie die [▲]-Taste.

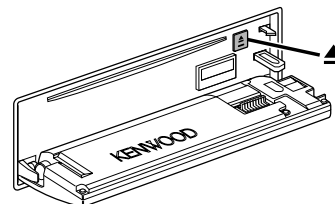

3 Drücken Sie die Frontblende auf der rechten Seite herunter und bringen Sie sie zurück in ihre ursprüngliche Position.



3 in. (8cm)- Discs können nichtabgespielt werden. Die Benutzung eines Adapters und das Einlegen des Adapters und der CD in dieses Gerät kann Beschädigungen verursachen.



Die für dieses Gerät zulässigen MP3-Datei-Aufnahmemedien sind CD-ROM, CD-R und CD-RW.
Das Mediumformat muss ISO 9660 Level 1, Level 2, Joliet oder Romeo sein. Die Verfahren und Vorsichtsmaßnahmen zum Schreiben von MP3-Dateien werden im Kapitel <Hinweise zum Abspielen von MP3-Dateien> (Seite 44) behandelt. Lesen Sie diesen Abschnitt, bevor Sie MP3-Dateien erstellen.

Steuerung der CD/MP3/Disc-Funktionen

Wiedergabe eines CD-/MD-Wechslers

Über Ihr Autoradio können Sie auch einen optionalen Kenwood-Wechsler steuern und die CDs bzw. MDs wiedergeben.

Drücken Sie die [SRC]-Taste.

Wählen Sie das Display für den von Ihnen gewünschten CD-Player aus.

Display-Beispiele:

Display	Disc-Player
"CD2"	CD-Player
"DISC-CH"	CD-Wechsler/ MD-Wechsler

Pause und Wiedergabe

Drücken Sie die [▶||]-Taste.

Bei jeder Betätigung der Taste wird die Wiedergabe entweder unterbrochen oder fortgesetzt.



- Die zehnte Disc wird im Display mit "0" angezeigt.
- Der Funktionsumfang und die Display-Anzeigen sind von den jeweils angeschlossenen externen Disc-Spielern/Wechslern abhängig.

Schneller Vor- und Rücklauf

Schneller Vorlauf

Halten Sie die [▶▶]-Taste gedrückt.

Nach dem Loslassen der Taste wird die Wiedergabe fortgesetzt.

Schneller Rücklauf

Halten Sie die [◀◀]-Taste gedrückt.

Nach dem Loslassen der Taste wird die Wiedergabe fortgesetzt.

Suche nach einem bestimmten Titel

Wählen Sie den Titel aus, den Sie sich anhören möchten. Suchen eines Musikstückes auf der Disc oder im MP3-Ordner.

Drücken Sie die [◀◀]- oder [▶▶]-Taste.

Album-Suche

Wählen Sie die in den CD-Wechsler eingelegte Disc oder den auf dem MP3-Medium aufgenommenen Ordner aus.

Drücken Sie die [FM]- oder [AM]-Taste.

Titel-/Album-Wiederholung

Wiedergabe-Wiederholung des Titels/der Disc im CD-Wechsler oder MP3-Ordners, den/die Sie sich gegenwärtig anhören.

Drücken Sie die [REP]-Taste.

Bei jeder Betätigung der Taste ändert sich die Wiedergabe-Wiederholungsfunktion wie nachfolgend gezeigt.

Wiedergabe-Wiederholung	Display
Titel-Wiederholung (CD/MD) (MP3)	"REP ON"/"T-REP ON" "REP ON"
Album-Wiederholung (Disc-Wechsler) (MP3-Medien)	"D-REP ON" "F REP ON"
AUS	"REP OFF"

Titelanspielautomatik

Die ersten Sekunden jedes sich im gegenwärtig wiedergegebenen MP3-Ordners befindlichen Titels werden angespielt, damit Sie bestimmte Musiktitel leichter finden können.

1 Starten Sie den Titel-Scan

Drücken Sie die [SCAN]-Taste.

"Scan ON"/ "SCAN ON"/ "SCN ON" wird im Display angezeigt.

2 Deaktivieren Sie die Funktion, wenn der von Ihnen gewünschte Titel wiedergegeben wird

Drücken Sie die [SCAN]-Taste.

Magazin-Zufallswiedergabe (in Verbindung mit einem CD/MD-Wechsler)

Wiedergabe aller sich im Disc-Wechsler befindlichen Discs in zufälliger Reihenfolge.

Drücken Sie die [M.RDM]-Taste.

Bei jeder Betätigung der Taste, schaltet sich die Magazin-Zufallswiedergabe-Funktion ein oder aus.

Wenn der Ausgang eingeschaltet ist, wird "MRDM ON" angezeigt.



Wenn die -Taste gedrückt ist, wird der nächste Titel ausgewählt.

Zufallswiedergabe

Alle sich auf der Disc oder im MP3-Ordner befindlichen Titel werden in zufälliger Reihenfolge wiedergegeben.

Drücken Sie die [RDM]-Taste.

Bei jeder Betätigung der Taste schaltet sich die Zufallswiedergabe-Funktion ein oder aus.

Wenn der Ausgang eingeschaltet ist, wird "RDM ON" angezeigt.



Wenn die -Taste gedrückt ist, wird der nächste Titel ausgewählt.

Steuerung der CD/MP3/Disc-Funktionen

Funktion des KDC-MV6521/KDC-M6021

Album-Auswahl (bei MP3-Wiedergabe)

So lässt sich der Ordner, den Sie hören möchten, auswählen.

1 Aktivieren Sie den Album-Auswahlmodus

Drücken Sie die [#5]-Taste.

Während der Auswahlmodus aktiviert ist, erscheinen die Ordner-Informationen wie nachfolgend gezeigt auf dem Display.

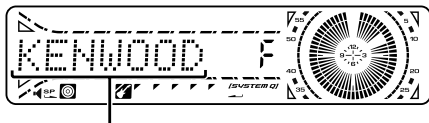

<Anzeige des Ordnersnamens>

Anzeige des aktuellen Ordnersnamens.

2 Wählen Sie den Ordner-Level aus

Drücken Sie die [FM]- oder [AM]-Taste.

Mit der [FM]-Taste kommen Sie 1 Level tiefer und mit der [AM]-Taste 1 Level höher.

Wählen Sie einen Ordner des gleichen Levels aus

Drücken Sie die [◀◀]- oder [▶▶]-Taste.

Mit der [◀◀]-Taste gelangen Sie an den vorherigen Ordner und mit der [▶▶]-Taste an den nächsten Ordner.

Zurückkehren zum höchsten Level

Drücken Sie die [#3]-Taste.

3 Bestimmen Sie den Ordner, der wiedergegeben werden soll

Drücken Sie die [▶▶▶]-Taste.

Der Album-Auswahlmodus wird deaktiviert und die im Ordner wiedergegebene MP3 wird angezeigt.



Im Album-Auswahlmodus gelangen Sie auf andere Weise an andere Ordner als im Album-Suchmodus.

Einzelheiten hierzu können Sie im Kapitel <Hinweise zum Abspielen von MP3-Dateien> (Seite 44) nachlesen.

Beenden des Album-Auswahlmodus

Drücken Sie die [#5]-Taste.

Eingabe eines Disc-Namens (DNPS)

CDs lassen sich mit einem Namen kennzeichnen.

1 Geben Sie die Disc wieder, der Sie einen Namen vergeben wollen



- Die Vergabe von Titeln an MDs ist nicht möglich.

KDC-MV6521/M6021/6021:

- Die Disc-Namen-Eingabe kann nicht ausgeführt werden, während CD-Text angezeigt wird.

KDC-5021/5021V/506:

- Die Disc-Benennung kann nicht ausgeführt werden, während der CD-Text oder die Uhr angezeigt wird.

2 Aktivieren Sie den Namen-Eingabemodus

Drücken Sie mindestens 2 Sekunden lang die [NAME]-Taste. "NAME SET" wird angezeigt.

3 Setzen Sie den Cursor an die Zeichen-Eingabeposition

Drücken Sie die [◀◀]- oder [▶▶]-Taste.

4 Wählen Sie die Zeichenart aus (nur KDC-MV6521/M6021/6021)

Drücken Sie die [▶▶▶]-Taste.

Bei jeder Betätigung der Taste ändert sich die Zeichenart wie nachfolgend gezeigt.

Zeichenart

Alphabet in Großbuchstaben

Alphabet in Kleinbuchstaben

Zahlen und Symbole

Sonderzeichen (Betonungszeichen)

5 Wählen Sie die Zeichen aus

Drücken Sie die [FM]- oder [AM]-Taste.

6 Wiederholen Sie die Schritte 3 bis 5 und geben Sie den Namen ein.

7 Verlassen Sie den Namen-Eingabe-Modus

Drücken Sie die [NAME]-Taste.



- Wenn 10 Sekunden lang keine Eingabe gemacht wurde, wird der zu dem Zeitpunkt eingegebene Name registriert und der Namen-Eingabemodus wird geschlossen.
- Medien, denen Namen vergeben werden können.
 - Interner CD-Player: 30 (KDC-MV6521/M6021/6021)/ 10 (KDC-5021/5021V/506) Discs
 - Externer CD-Wechsler/Player: Variiert entsprechend des CD-Wechslers/Players. Lesen Sie dazu das Handbuch des CD-Wechslers/Players.
- Der Name einer CD lässt sich auf gleiche Weise wie bei der Titelvergabe ändern.

Anzeige des CD- oder MP3-Textes bzw. MD-Titels

Scrollen des angezeigten CD-Textes, MP3-Textes oder MD-Titels.

Drücken Sie mindestens 1 Sekunde lang die [DISP]-Taste.

Menü-Steuerung

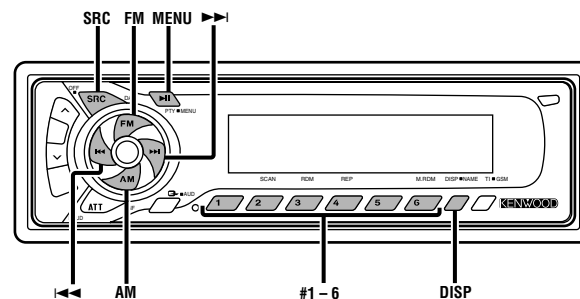

KDC-MV6521/M6021/6021

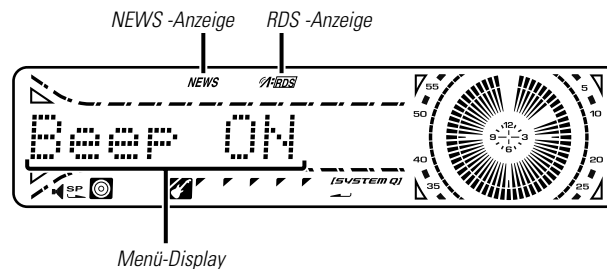

KDC-5021/5021V/506

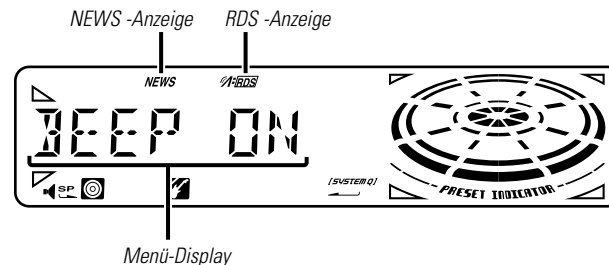

Menü-Steuerung

Menü-Steuerung

Im Menü lassen sich die Funktionen des Autoradios einstellen. Die Hauptfunktionen des Menüsystems werden in diesem Kapitel beschrieben. Nach dieser Erklärung finden Sie Hinweise zu den Grundeinstellungen und Einstellmöglichkeiten der Menüpunkte.

1 Aktivieren Sie den Menümodus

Drücken Sie mindestens 1 Sekunde lang die [MENU]-Taste. "MENU" wird im Display angezeigt.

2 Wählen Sie den gewünschten Menüpunkt aus

Drücken Sie die [FM]- oder [AM]-Taste.
Beispiel: Wenn Sie den Tastenton einstellen möchten, wählen Sie bitte das "Beep"/ "BEEP" -Menü aus.

3 Wählen Sie die gewünschte Einstellung aus

Drücken Sie die [◀◀]- oder [▶▶]-Taste.
Beispiel: Wenn "Beep"/ "BEEP" angewählt ist, wird abwechselnd die Funktion "Beep ON"/ "BEEP ON" oder "Beep OFF"/ "BEEP OFF" eingestellt. Wählen Sie die gewünschte Einstellung aus.

Sie können weitere Einstellungen vornehmen, indem Sie zu Schritt 2 zurückkehren.

4 Verlassen Sie den Menü-Modus

Drücken Sie die [MENU]-Taste.



Wenn Sie die Einstellungen der anderen Hauptfunktionen ändern, wird der zuletzt angezeigte Status der Funktion übernommen und abgespeichert. (Die zuerst erscheinende Statusanzeige der Funktion ist normalerweise die Werkseinstellung.)

Auch die Erläuterung der Einstellung für nicht im Hauptmenü verankerten Funktionen (<Manuelle Einstellung der Uhr> etc.) erfolgt Schritt für Schritt.

Sicherheitscode

Zur ersten Inbetriebnahme und nach jeder Unterbrechung der Stromversorgung des Autoradios muss der Code des Mask Keys an das Autoradio übertragen werden.



Die Sicherheitscode-Funktion kann nach Eingabe des Sicherheits-Codes nicht mehr deaktiviert werden.

Beachten Sie, dass Ihr Sicherheitscode aus der 4-stelligen Zahl besteht, die im Ihrem Gerät beiliegenden "Car Audio Passport" eingetragen ist.

1 Aktivieren Sie den Standby-Modus

Drücken Sie die [SRC]-Taste.
Wählen Sie das "ALL OFF"-Display aus.

2 Aktivieren Sie den Menü-Modus

Drücken Sie mindestens 1 Sekunde lang die [MENU]-Taste. Nach der Anzeige "MENU" erscheint "Security"/ "SECURITY" auf dem Display.

3 Aktivieren Sie den Sicherheitscode-Modus

Drücken Sie mindestens 1 Sekunde lang die [◀◀]- oder [▶▶]-Taste.
Nach der Anzeige "ENTER" erscheint "CODE" auf dem Display.

4 Wählen Sie die Ziffern aus, die Sie eingeben möchten

Drücken Sie die [◀◀]- oder [▶▶]-Taste.

5 Wählen Sie die Sicherheitscode-Zahlen aus

Drücken Sie die [FM]- oder [AM]-Taste.

6 Wiederholen Sie die Schritte 4 und 5 und vervollständigen Sie den Sicherheitscode.

7 Bestätigen Sie den Sicherheitscode

Drücken Sie mindestens 3 Sekunden lang die [▶▶]-Taste. Nach der Anzeige "RE-ENTER" erscheint "CODE" auf dem Display.

8 Führen Sie die Schritte 4 bis 7 aus und geben Sie den Sicherheitscode noch einmal ein.

"APPROVED" wird im Display angezeigt.
Die Sicherheitscode-Funktion ist aktiviert.

 Wenn Sie einen von Ihrem Sicherheitscode abweichenden Code eingegeben haben, müssen Sie noch einmal von Schritt 4 beginnen.

Drücken Sie nach dem Abtrennen von der Batterie die Reset-Taste

- 1 Schalten Sie die Zündung ein.
- 2 Führen Sie die Schritte 4 bis 7 aus und geben Sie den Sicherheitscode noch einmal ein.
"APPROVED" wird im Display angezeigt.
Das Gerät ist betriebsbereit.

 Wenn ein nicht korrekter Code eingegeben wird, wird "WAITING" (Warten) angezeigt und die unten dargestellte Eingabe-Sperrzeit wird aktiviert.
Nachdem die Eingabe-Sperrzeit verstrichen ist, wird "CODE" angezeigt und die Eingabe kann durchgeführt werden.

Anzahl der Eingaben eines nicht korrekten Codes	Eingabe-Sperrzeit
1	—
2	5 Minuten
3	1 Stunde
4	24 Stunden

Tastenton

Ein-/Ausschalten des Tastentons (Biepton).

Display	Einstellung
"Beep ON"/ "BEEP ON"	Der Tastenton ertönt.
"Beep OFF"/ "BEEP OFF"	Es ertönt kein Tastenton.

Manuelle Einstellung der Uhr

 Diese Einstellung kann ausgeführt werden, wenn die Funktion <"Gesperrt"-Anzeige> (Seite 63) ausgeschaltet ist.

1 Wählen Sie den Uhr-Einstellmodus aus

Drücken Sie die [FM]- oder [AM]-Taste.
Wählen Sie das "CLK ADJ" -Display aus.

2 Aktivieren Sie den Uhr-Einstellmodus

Drücken Sie mindestens 1 Sekunde lang die [◀◀]- oder [▶▶]-Taste.

Das Uhr-Display blinkt.

3 Stellen Sie die Stunden ein

Drücken Sie die [FM]- oder [AM]-Taste.

Stellen Sie die Minuten ein

Drücken Sie die [◀◀]- oder [▶▶]-Taste.

4 Verlassen Sie den Uhr-Einstellmodus

Drücken Sie die [MENU]-Taste.

"Gesperrt"-Anzeige

Nach dem Abnehmen der Frontblende blinkt die "Gesperrt"-Anzeige am Gerät.

Display	Einstellung
"SYNC ON"	Leuchtanzeige ist eingeschaltet.
"SYNC OFF"	Leuchtanzeige ist ausgeschaltet.

 Das Synchronisieren der Uhr dauert 3 bis 4 Minuten.

DSI (Disabled System Indicator)

Wählen Sie als Farbe der Tastenbeleuchtung entweder Grün oder Rot aus.

Display	Einstellung
"DSI ON"	Die LED blinkt.
"DSI OFF"	Die LED ist ausgeschaltet.

Menü-Steuerung

Einstellen der Display-Beleuchtung

Wählen Sie als Tastenbeleuchtungsfarbe entweder Grün oder Rot aus.

Display	Einstellung
"KEY GRN"	Die Beleuchtungsfarbe ist grün.
"KEY RED"	Die Beleuchtungsfarbe ist rot.

Funktion des KDC-5021/KDC-5021V/KDC-506

Ein- und Ausschalten des Grafik-Displays

Ein-/Ausschalten des Grafik-Displays.

Display	Einstellung
"GRPH ON"	Der Grafikteil wird angezeigt.
"GRPH OFF"	Der Grafikteil wird nicht angezeigt.

Funktion des KDC-MV6521/KDC-M6021/KDC-6021

Umschalten der Display-Anzeige

Einstellen der Display-Anzeige.

Display	Einstellung
"DisplayD"	Demonstration.
"DisplayA"	Das runde Display zeigt die Wiedergabezeit an.
"DisplayB"	Das runde Display zeigt die Uhrzeit an.
"DisplayC"	Stiller Display-Typ.

Funktion des KDC-MV6521

Einstellung der Displayfarbe

Sie können sich für die Display-Beleuchtung die gewünschte Farbe aussuchen.

1 Wählen Sie den Einstellmodus für die Displayfarbe aus

Drücken Sie die [FM]- oder [AM]-Taste.

Wählen Sie das "COL" -Display aus.

2 Die Displayfarbe verändert sich fortwährend

Drücken Sie weiterhin die [◀◀]- oder [▶▶]-Taste.

Lassen Sie die Taste bei der von Ihnen gewünschten Farbe los.

Schnelles Aufrufen einer vorprogrammierten Farbe

Drücken Sie eine der Tasten [#1] — [#4].

Taste	Farbe
[#1]	Seidig weiß
[#2]	Rot
[#3]	Blau
[#4]	Blau-Grün

Wählen Sie den Farbmodus aus

Drücken Sie die Taste [#6].

Bei jeder Betätigung der Taste ändert sich der Farbmodus wie nachfolgend gezeigt.

Display Farbmodus

"Scan"	Wechselt zur nächsten Farbe
"SRC"	Die Farbe ändert sich entsprechend der ausgewählten Quelle
"Time"	Die Farbe wird alle sechs Stunden geändert
	Behält die gegenwärtig eingestellte Farbe bei

Blau-Feineinstellung

1 Drücken Sie mindestens 2 Sekunden lang die [#3]-Taste.

2 Drücken Sie die [◀◀]- oder [▶▶]-Taste.

Drücken Sie nach Beendigung der Blau-Feineinstellung die [#3]-Taste.

Vorprogrammierte Farben

Drücken Sie mindestens 2 Sekunden lang die [#5]-Taste.

Drücken Sie die [#5]-Taste, wenn die Einstellung aus dem Speicher abgerufen worden ist.



Die blaue Feineinstellung kann nicht im Speicher abgelegt werden.

Funktion des KDC-MV6521/KDC-M6021/KDC-6021

Kontrast-Einstellung

Einstellung des Display-Kontrasts

Display und Einstellung:

"CONT 0"

⋮

"CONT 5" (Original-Einstellung)

⋮

"CONT 10"

Funktion des KDC-MV6521/KDC-M6021/KDC-6021

Dimmer

Das Gerätedisplay wird beim Einschalten der Fahrzeugbeleuchtung automatisch gedimmt.

Display

Einstellung

"DIM ON"

Das Display ist gedimmt

"DIM OFF"

Das Display ist nicht gedimmt

Funktion des KDC-MV6521/KDC-M6021/KDC-6021

Umschalten des Vorverstärkerausgangs

Der Vorverstärkerausgang lässt sich zwischen den hinteren Kanälen und "Fader-unabhängig" umschalten. Bei Fader-unabhängig wird der Ton ohne Beeinflussung durch den Fader ausgegeben.

Display

Einstellung

"SWPRE R"

Vorverstärkerausgang hintere Kanäle

"SWPRE NF"

Fader-unabhängiger Vorverstärkerausgang

Nachrichteneinblendungen mit Timeout-Funktion

Schaltet automatisch auf eine Nachrichteneinblendung, auch wenn keine Rundfunksendung gehört wird. Auch das Zeitintervall, in dem keine Unterbrechung erfolgen soll, kann eingestellt werden.

Display und Einstellung

"NEWS OFF"

"NEWS 00M"

⋮

"NEWS 90M"

Wenn "NEWS 00M" — "NEWS 90M" eingestellt ist, ist die Funktion zur Unterbrechung von Nachrichteneinblendungen aktiviert.

Wenn die Funktion eingeschaltet ist, leuchtet die "NEWS"-Anzeige.

Beim Beginn einer Nachrichteneinblendung wird "NEWS" angezeigt und die Nachrichteneinblendung wiedergegeben.



- Haben Sie beispielsweise ein Zeitintervall von "20M" eingestellt, sperrt die "PTY News Timeout"-Funktion Nachrichteneinblendungen für 20 Minuten nach dem Empfang der ersten Nachrichtensendung.
- Die Lautstärke der Nachrichteneinblendungen ist dieselbe wie die, die für die Verkehrsmeldungen eingestellt worden ist (Seite 54).
- Diese Funktion ist nur verfügbar, wenn der gewünschte Sender einen PTY-Code für die Nachrichteneinblendung sendet oder zu einem <Enhanced Other Network>-Netzwerk gehört, das den PTY-Code für die Nachrichteneinblendung sendet.
- Wenn die Nachrichteneinblendungs-Unterbrechungsfunktion eingeschaltet ist, wird automatisch zu einem UKW-Sender umgeschaltet.

Menü-Steuerung

Regionalsendersuche <nur im Tuner-Modus>

Bei der automatischen Senderabstimmung wird nur nach Sendern gesucht, die sehr gut empfangen werden.

Display	Einstellung
"LO.S OFF"	Die Regional-Suchfunktion ist ausgeschaltet.
"LO.S ON"	Die Regional-Suchfunktion ist eingeschaltet.

Abstimmungsmodus <im Tunerbetrieb>

Stellt den Abstimmungsmodus ein.

Abstimmungsmodus	Display	Funktion
Automatik-Suche	"Auto 1"/ "AUTO 1"	Automatische Suche nach einem Sender
Suche nach einem gespeicherten Sender	"Auto 2"/ "AUTO 2"	Suche nach den im Senderspeicher abgelegten Sendern
Manuell Sendersuche	"Manual"/ "MANUAL"	Normaler manueller Abstimmregler

Automatischer Senderspeicher <im Tunerbetrieb>

Lesen Sie bezüglich der Funktion <Automatischer Senderspeicher> (Seite 52).

AF (Alternative Frequency)

Das Autoradio schaltet automatisch auf eine andere Frequenz des eingestellten RDS-Senders, wenn der Empfang schwächer wird.

Display	Einstellung
"AF ON"	Die AF-Funktion ist eingeschaltet.
"AF OFF"	Die AF-Funktion ist ausgeschaltet.

Bei eingeschalteter AF-Funktion leuchtet die "RDS"-Anzeige.



Wenn für das abgestimmte Programm kein RDS-Sender mit einem besseren Empfang verfügbar ist, hören Sie die Rundfunksendung möglicherweise nur bruchstückhaft. Schalten Sie in diesem Fall die AF-Funktion aus.

"Region Restrict"-Funktion

Diese Funktion ermöglicht es, bei der Wahl von RDS-Alternativsendern regional aussgestrahlte Programme auszuschliessen oder miteinzubeziehen. Wird das Signal des eingestellten Senders zunehmend schwächer und findet die AF-Funktion keine alternativen Sender, schaltet das Gerät auf Regionalsendersuche um.

Display	Einstellung
"REG ON"	Die "Region Restrict"-Funktion ist eingeschaltet.
"REG OFF"	Die "Region Restrict"-Funktion ist ausgeschaltet.



Gelegentlich strahlen Sender im selben Netzwerk jedoch unterschiedliche Programme aus oder verwenden unterschiedliche Programm-Dienstnamen.

Automatische Verkehrsfunk-Suche

Verschlechtert sich der Rundfunkempfang und Sie haben die TI-Funktion eingeschaltet, dann sucht der Tuner automatisch einen anderen, besser zu empfangenen Verkehrsfunksender.

Display	Einstellung
"ATPS ON"	Die automatische TP-Suchfunktion ist eingeschaltet.
"ATPS OFF"	Die automatische TP-Suchfunktion ist ausgeschaltet.

Mono-Empfang <Beim FM-Empfang>

Nebengeräusche können reduziert werden, wenn Stereo-Rundfunksendungen monaural empfangen werden.

Display	Einstellung
"MONO OFF"	Der Mono-Empfang ist ausgeschaltet.
"MONO ON"	Der Mono-Empfang ist eingeschaltet.

Textdurchlauf

Einstellung der Textanzeige.

Display	Einstellung
"SCL MANU"	Text wird nicht gescrollt
"SCL AUTO"	Text wird beim Display-Wechsel gescrollt



Folgende Textanzeigen können gescrollt werden.

- CD-Text
- Ordner-Name/ Dateiname/ Titelname/ Interpreten-Name/ Albumname
- MD-Titel
- Radio-Text

Automatische Abschaltung



Wenn sich das Autoradio längere Zeit im Standby-Modus befindet, lässt es sich mit dieser Funktion nach einer bestimmten Zeit automatisch ausschalten. Dadurch wird die Fahrzeug-Batterie geschont.

Display	Einstellung
"OFF ---"	Stromzufuhr ist ausgeschaltet. Die Timer-Funktion ist ausgeschaltet.
"OFF 20M" (Original-Einstellung)	Schaltet das Gerät nach 20 Minuten aus.
"OFF 40M"	Schaltet das Gerät nach 40 Minuten aus.
"OFF 60M"	Schaltet das Gerät nach 60 Minuten aus.

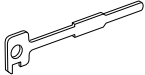

Diese Funktion wird erts nach Eingabe des <Sicherheitscode> (Seite 62) aktiviert.

Zubehör

	Ansicht	Anzahl der Teile
①	1
②	2
③	1
④	2

-  Verwenden Sie nur dieses Original-Zubehör, um Beschädigungen Ihres Autoradios zu vermeiden.
Verwenden Sie nur das mit dem Gerät gelieferte, oben aufgeführte Zubehör.

Hinweise zum Einbau

1. Ziehen Sie den Zündschlüssel ab und trennen Sie den Minuspol von der Batterie, um Kurzschlüsse zu vermeiden.
2. Verbinden Sie die Ein- und Ausgangskabel der einzelnen Geräte.
3. Schließen Sie alle Kabel an den Kabelbaum an.
4. Verbinden Sie den Steckverbinder B des Kabelbaums mit dem Lautsprecheranschluß Ihres Fahrzeugs.
5. Verbinden Sie den Steckverbinder A mit dem Dauerplus Ihres Fahrzeugs.
6. Stecken Sie die Kabelbaumanschluß ans Gerät.
7. Bauen Sie das Autoradio ein.
8. Schließen Sie den Minuspol der Batterie an.
9. Drücken Sie die Reset Taste.

ACHTUNG

- Sollte Ihr Fahrzeug über keinen ISO-Anschluß verfügen, wenden Sie sich bitte an Ihren KENWOOD-Fachhändler.
- Verwenden Sie Antennen-Übergangsadapter (ISO-JASO) nur dann, wenn das Antennenkabel einen ISO-Stecker besitzt.
- Vergewissern Sie sich, daß alle Kabelverbindungen einwandfrei ausgeführt sind, indem Sie die Stecker bis zum vollkommenen Einrasten in die Buchsen einführen.
- Falls das Zündschloß Ihres Fahrzeugs keine ACC-Stellung besitzt, oder das Zündkabel an eine Konstantspannungs-Stromquelle, wie z.B. ein Batteriekabel, angeschlossen ist, wird die Stromversorgung des Gerätes nicht mit der Zündung verbunden (d.h. es wird nicht zusammen mit der Zündung ein- und ausgeschaltet). Wenn Sie die Stromversorgung des Gerätes mit der Zündung verbinden wollen, schließen Sie das Zündkabel an eine Stromquelle an, die mit dem Zündschlüssel ein- und ausgeschaltet werden kann.
- Wenn die Sicherung anspricht, überprüfen Sie zunächst die Kabel auf einen Kurzschluß. Ersetzen Sie dann die defekte Sicherung durch eine intakte Sicherung gleichen Werts.
- Nicht angeschlossene Kabel mit Vinylband oder ähnlichem Material isolieren. Um Kurzschlüsse zu verhindern, entfernen Sie keine Schutzhüllen von den Kabelenden oder Verbindungssteckern.
- Verbinden Sie beide Pole der Lautsprecher mit den Lautsprecherausgängen am Gerät. Das Anschließen der Lautsprecher Minuspole an die Karosserie kann zu Betriebsstörungen führen oder die Elektronik beschädigen.
- Prüfen Sie nach dem Einbau, ob Bremslichter, Blinker und Scheibenwischer einwandfrei funktionieren.
- Wenn das Armaturenbrett eine Klappe hat, vergewissern Sie sich beim Einbau, daß die Frontplatte beim Öffnen und Schließen nicht an die Klappe stößt.
- Das Gerät so anbringen, daß der Befestigungswinkel 30° oder weniger beträgt.

Anschlußdiagramm

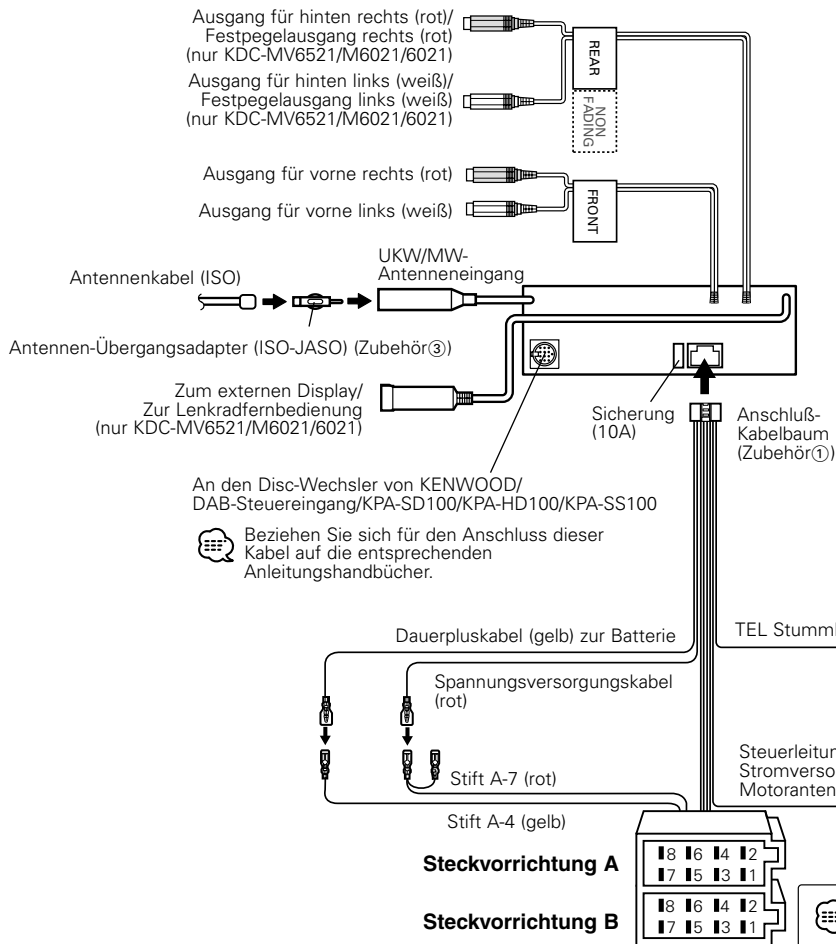

Steckerfunktionsanleitung

Stiftnummern für ISO-Stecker	Kabelfarber	Funktionen
Externer Stromanschluß		
A-4	Gelb	Batterie
A-5	Blau/Weiß	Stromsteuerung
A-6	Orange/ Weiß	Dimmer
(nur KDC-MV6521/M6021/6021)		
A-7	Rot	Zündung (ACC)
A-8	Schwarz	Erdanschluß (Masse)
Lautsprecheranschluß		
B-1	Lila	Hinten rechts(+)
B-2	Lila/Schwarz	Hinten rechts (-)
B-3	Grau	Vorne rechts (+)
B-4	Grau/Schwarz	Vorne rechts (-)
B-5	Weiß	Vorne links (+)
B-6	Weiß/Schwarz	Vorne links (-)
B-7	Grün	Hinten links (+)
B-8	Grün/Schwarz	Hinten links (-)

TEL Stummkabel (Braun) wird mit dem Masse-Anschluß verbunden, wenn das Telefon klingelt oder telefoniert wird

Um das KENWOOD Navigationssystem anzuschließen, schlagen Sie in Ihrem Navigationshandbuch nach.

Bei Verwendung des gesonderten Leistungsverstärkers an die Stromsteuerklemme anschließen, anderenfalls an die Antennensteuerklemme im Fahrzeug anschließen.

Wenn keine Anschlüsse vorgenommen werden, das Kabel nicht von der Öse überstehen lassen.

Anschlußdiagramm

⚠️ WARNUNG Anschließen des ISO-Steckers (siehe S.69)

Die Stiftbelegung für die ISO-Stecker hängt von dem Typ Ihres Fahrzeugs ab. Nehmen Sie unbedingt die richtigen Anschlüsse vor, um Beschädigung des Gerätes zu vermeiden. Der Standard-Anschluß für den Kabelbaum ist nachfolgend unter 1 beschrieben. Falls die ISO-Steckerstifte gemäß 2 oder 3 belegt sind, nehmen Sie den Anschluß vor, wie abgebildet.

- 1 (Standard-Einstellung) Der Stift A-7 (rot) des ISO-Steckers am Fahrzeug ist mit der Zündung verbunden, während der Stift A-4 (gelb) mit der Konstansspannungsquelle verbunden ist.

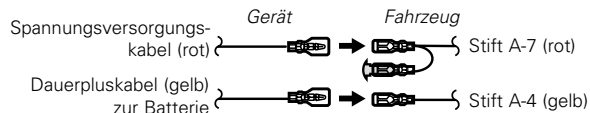

- 2 Der Stift A-7 (rot) des ISO-Steckers am Fahrzeug ist mit der Konstansspannungsquelle verbunden, während der Stift A-4 (gelb) mit der Zündung verbunden ist.

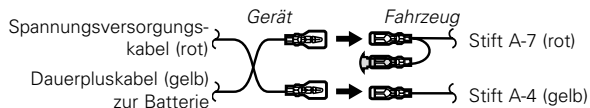

- 3 Der Stift A-4 (gelb) des ISO-Steckers am Fahrzeug ist mit nichts verbunden, während der Stift A-7 (rot) mit der Konstansspannungsquelle verbunden ist (oder Stift A-7 (rot) und Stift A-4 (gelb) sind mit der Konstansspannungsquelle verbunden).

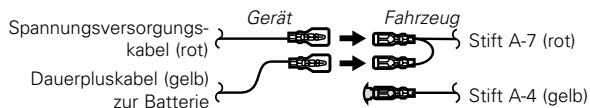

- Wenn der Anschluß so vorgenommen wird, wie im obigen Fall 3 beschrieben, ist die Stromversorgung des Gerätes nicht mit dem Zündschloß gekoppelt. Denken Sie daher stets daran, das Gerät nach dem Ausschalten der Zündung auszuschalten. Um die Stromversorgung des Gerätes mit der Zündung zu koppeln, schließen Sie das Zündkabel (ACC...rot) an eine Stromquelle an, die mit dem Zündschlüssel ein- und ausgeschaltet werden kann.

Einbau

Einbau

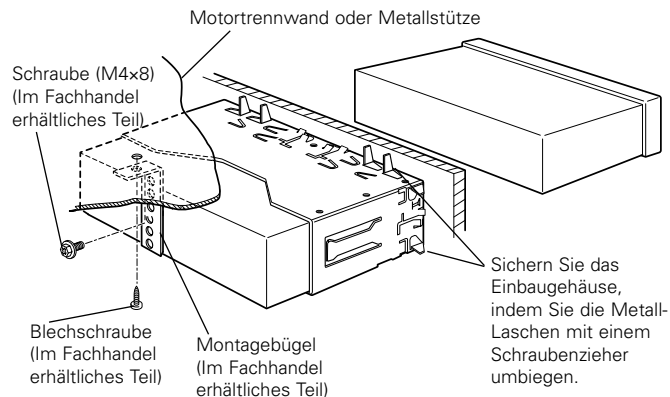

- Bauen Sie das Gerät fest ein. Wenn das Gerät nicht fest sitzt, können Fehlfunktionen und Klangbeeinträchtigungen auftreten.

■ Anschrauben der Frontplatte am Gerät

Wenn Sie den Bildschirm fest am Hauptgerät befestigen möchten, schrauben Sie die mitgelieferten Schrauben (ø4 x 16 mm) in die folgenden Löcher.

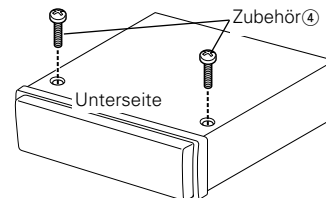

- Beachten Sie, dass die Schneidschrauben (ø4 x 16 mm) nur in die dafür spezifizierten Schraubenlöcher eingedreht werden. Ansonsten können die mechanische Teile im Geräteinneren beschädigt werden.

■ Ausbau des Hartgummirahmens

- 1 Die Anschlagstifte des Ausbauwerkzeugs einrasten und die beiden Verriegelungen der unteren Hälfte ausbauen. Wie in der Abbildung gezeigt, den Rahmen senken und nach vorn ziehen.

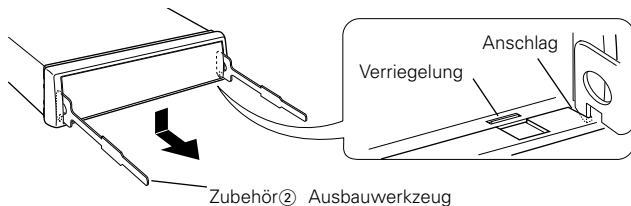

- 2 Nach Ausbau der unteren Hälfte, Ausbau bei den beiden oberen Stellen vornehmen.

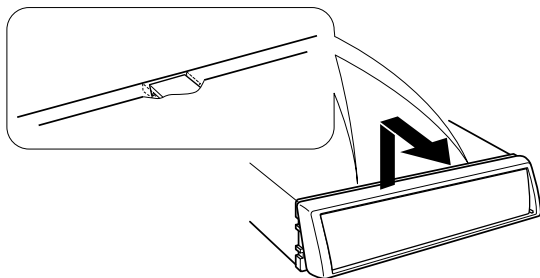

Der Rahmen kann von der Oberseite auf die gleiche Weise ausgebaut werden.

■ Herausnehmen des Geräts

- 1 Nehmen Sie den Hartgummirahmen ab. (Siehe Kapitel "Ausbau des Hartgummirahmens".)
- 2 Entfernen Sie die Schraube (M4x8) an der Rückseite des Geräts.
- 3 Setzen Sie die beiden Ausbauwerkzeuge in die seitlichen Schlitze an der Frontseite ein (siehe Skizze).

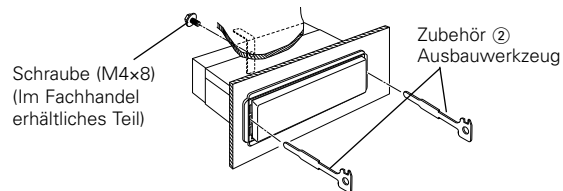

- 4 Drücken Sie die Ausbauwerkzeuge nach unten und ziehen Sie das Gerät etwa bis zur Hälfte heraus.

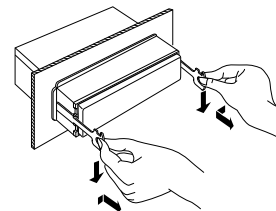

⚠ Achten Sie darauf, daß Sie sich nicht an den Vorsprüngen der Ausbauwerkzeuge verletzen.

- 5 Fassen Sie das Gerät mit den Händen und ziehen Sie es vorsichtig heraus.

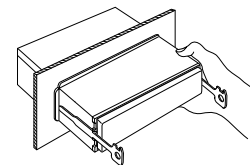

Fehlersuche

Manchmal funktioniert das Gerät nicht richtig, weil möglicherweise ein Bedienungsfehler vorliegt. Schauen Sie daher zunächst in die nachfolgende Übersicht, bevor Sie Ihr Gerät zur Reparatur geben. Vielleicht lässt sich der Fehler ganz leicht beheben.

Allgemein

? Das Gerät lässt sich nicht einschalten.

- ✓ Die Sicherung ist durchgebrannt.
 - ☞ Überprüfen Sie die Kabel auf Kurzschluß und ersetzen Sie die Sicherung durch eine neue mit gleichen Werten.
- ✓ Das Zündschloss verfügt über keine ACC-Stellung.
 - ☞ Verbinden Sie die Leitung für "geschaltetes" Plus mit dem Dauerplus-Kabel.

? Wenn Sie die Standby-Betriebsart gewählt haben, schaltet sich der Strom automatisch aus (OFF).

- ✓ Die automatische Abschaltung wurde aktiviert.
 - ☞ Falls Sie nicht wollen, dass sich das Gerät automatisch ausschaltet (OFF), deaktivieren Sie die automatische Abschaltung.

? Das Gerät reagiert auf keinen Tastendruck.

- ✓ Der Mikrocomputer arbeitet nicht richtig.
 - ☞ Drücken Sie die Reset-Taste (Seite 42).

? Das Radio lässt sich nicht auf CD-Betrieb umschalten.

- ✓ Es wurde keine CD eingelegt.
 - ☞ Legen Sie die gewünschte CD ein. Wenn sich keine CD im Gerät befindet, können Sie nicht auf CD-Betrieb umschalten.
- ✓ Der Disc-Wechsler wurde nicht angeschlossen.
 - ☞ Schließen Sie den Disc-Wechsler an. Wenn der Disc-Wechsler nicht am entsprechenden Eingang angeschlossen wurde, können Sie zu keiner externen Quelle umschalten.

? Nach dem Abziehen des Zündschlüssels sind die Senderspeicher gelöscht.

- ✓ Das Dauerpluskabel ist nicht richtig angeschlossen.
 - ☞ Schließen Sie das Kabel richtig an (siehe Kapitel <Anschlußdiagramm>).
- ✓ Dauerplus-Kabel und Leitung für "geschaltetes" Plus wurden nicht richtig angeschlossen.
 - ☞ Schließen Sie das Kabel richtig an (siehe Kapitel <Anschlußdiagramm>).

? Die Loudness-Funktion zeigt keine Wirkung.

- ✓ Sie verwenden den Non-fading-Vorverstärker-Ausgang.
 - ☞ Loudness ist beim Non-Fading-Vorverstärker-Ausgang ohne Wirkung.

? Der Non-fading-Ausgang kann nicht ein- oder ausgeschaltet werden.

- ✓ Die Einstellung <Umschalten des Vorverstärker-Ausgangs> (Seite 65) steht auf "Rear-Vorverstärker-Ausgang".
 - ☞ Ändern Sie die Einstellung auf Non-fading-Vorverstärker-Ausgang.

? Die Telefonstummenschaltung funktioniert nicht.

- ✓ Das Kabel zwischen Autoradio und Telefon ist nicht richtig angeschlossen.
 - ☞ Schließen Sie das Kabel richtig an (siehe Kapitel <Anschlußdiagramm>).

? Die Telefonstummenschaltung spricht an, obwohl das "Tel Mute"-Verbindungskabel nicht angeschlossen ist.

- ✓ Das Kabel zwischen Autoradio und Telefon berührt die Karosserie.
 - ☞ Isolieren Sie das offene Ende des Anschlusskabels.

? Trotz Loudness-Funktion werden die Höhen nicht angehoben.

- ✓ Das Radio befindet sich im Tuner-Betrieb.
 - ☞ Im Tuner-Betrieb hebt die Loudness-Funktion die Höhen nicht an.

? Kein Ton oder zu geringe Lautstärke.

- ✓ Fader und/oder Balanceregler sind zu einer Seite gedreht.
 - ☞ Mitteln Sie die Fader- und Abgleich-einstellung.
- ✓ Die Anschlusskabel oder der Kabelbaum sind nicht richtig verbunden.
 - ☞ Überprüfen Sie die Kabelanschlüsse (siehe Kapitel <Anschlußdiagramm>).
- ✓ Die Pegeleinstellungen der Quellen sind zu niedrig.
 - ☞ Erhöhen Sie die Lautstärkepegel der Programmquellen. (Seite 48)

? Schlechte Klangqualität (Verzerrungen, Störungen).

- ✓ Ein Lautsprecherkabel wird durch eine Schraube kurzgeschlossen.
 - ☞ Überprüfen Sie die Lautsprecherkabel.
- ✓ Die Lautsprecher sind nicht richtig angeschlossen.
 - ☞ Schließen Sie die Plus- und Minuspole aller Lautsprecher korrekt an.

? Der Sicherheitscode wird im Menüsystem nicht angezeigt.

- ✓ Die Sicherheitscode-Funktion wurde bereits aktiviert.
 - ☞ Wenn die Sicherheitscode-Funktion aktiviert ist, wird sie in den Menüpunkten nicht mehr angezeigt.

? Der Tastenton ist nicht zu hören.

- ✓ Der Vorverstärker Ausgang wird verwendet.
- ☞ Der Tastenton kann nicht über den Vorverstärker Ausgang ausgegeben werden.

? Auch wenn die Funktion zur Synchronisierung der Uhr auf AN gestellt worden ist, kann die Uhr nicht eingestellt werden.

- ✓ Der empfangene RDS-Sender sendet keinerlei Uhrzeitdaten.
- ☞ Wählen Sie einen anderen RDS-Sender.

? Die Dimmer-Funktion arbeitet nicht.

- ✓ Das Dimmer-Kabel wurde nicht ordnungsgemäß angeschlossen.
- ☞ Überprüfen Sie den Anschluss des Dimmer-Kabels.

? Die Farbe des Displays ändert sich leicht.

- ✓ Dies ist darauf zurückzuführen, dass sich die Temperatur von der Temperatur unterscheidet, die geherrscht hat, als die Einstellung durchgeführt wurde.
- ☞ Der Farbzustand des Displays ändert sich leicht entsprechend der Umgebungstemperatur.

Tuner-Betrieb

? Schlechter Radioempfang.

- ✓ Die Fahrzeugantenne ist nicht herausgezogen.
- ☞ Ziehen Sie die Antenne vollständig heraus.
- ✓ Das Kabel für die Steuerung der Motorantenne ist nicht richtig angeschlossen.
- ☞ Schließen Sie das Kabel richtig an (siehe Kapitel <Anschlußdiagramm>)

? Hierbei handelt es sich nicht um den eingestellten Lautstärkepegel für Verkehrsinformationen.

- ✓ Der eingestellte Lautstärkepegel ist geringer als der Lautstärkepegel des Tuners.
- ☞ Sollte der Lautstärkepegel des Tuners höher sein als der eingestellte Lautstärkepegel, wird der Tuner-Lautstärkepegel verwendet.

CD-Wechsler-Betrieb

? Im Display wird "AUX" angezeigt, ein Wechsler-Betrieb ist nicht möglich.

- ✓ O-N-Schalter steht auf der Position "O".
- ☞ Stellen Sie den Schalter auf die Position "N".
- ✓ Der angeschlossene Wechsler lässt sich nicht über Ihr Radio steuern.
- ☞ Verwenden Sie einen zu Ihrem Radio passenden Wechsler. (Seite 41)

? Statt der angewählten Disc wird eine andere abgespielt.

- ✓ Die angewählte CD ist sehr verschmutzt oder beschädigt.
- ☞ Die CD überprüfen und ggf. reinigen (siehe Kapitel <Reinigung einer CD>).
- ✓ Die CD ist verkehrt herum eingelegt.
- ☞ Nehmen Sie das Magazin heraus und legen die CD richtig herum ein.
- ✓ Die Nummer des Disc-Fachs stimmt nicht mit der Nummer der angewählten Disc überein.
- ☞ Nehmen Sie das Magazin heraus und überprüfen die Bestückung.
- ✓ Die Disc ist beschädigt.
- ☞ Tauschen Sie die Disc aus.

? Der angewählte Titel wird nicht wiedergegeben.

- ✓ Der Wechsler arbeitet mit Zufallswiedergabe.
- ☞ Schalten Sie die Zufallswiedergabefunktion aus.

? Spurrwiederholung, Disc-Wiederholung, Spursuchautomatik, Zufallswiedergabe und Magazin-Zufallswiedergabe starten automatisch.

- ✓ Die Einstellung ist nicht aufgehoben.
- ☞ Die Einstellungen dieser Funktionen bleiben so lange aktiviert, bis die Einstellung deaktiviert oder die Disc ausgeworfen wird, auch, wenn die Stromversorgung ausgeschaltet oder die Quelle geändert wird.

? CD-Rs oder CD-RWs können nicht wiedergegeben werden.

- ✓ Der Aufnahmeprozess der CD-R/CD-RW wurde nicht ordnungsgemäß abgeschlossen (finalized).
- ☞ Aufnahmeprozess mit CD-Recorder ordnungsgemäß beenden.
- ✓ Ein nicht-kompatibler CD-Wechsler wird für die CD-R/CD-RW-Wiedergabe verwendet.
- ☞ Verwenden Sie für die CD-R/CD-RW-Wiedergabe einen kompatiblen CD-Wechsler.

? Eine CD wird sofort nach dem Einlegen wieder ausgeworfen.

- ✓ Die CD wurde falsch herum eingelegt.
- ☞ Legen Sie die CD so ein, dass die bedruckte Seite nach oben weist.
- ✓ Die CD ist sehr verschmutzt.
- ☞ Reinigen Sie die CD (siehe Kapitel <Reinigung einer CD>) (Seite 46).

Fehlersuche

? Die Disc kann nicht entnommen werden.

- ✓ Die Zündung des Fahrzeuges wurde bereits vor mehr als 10 Minuten ausgeschaltet.
- ☞ Die Disc kann nur innerhalb von 10 Minuten nach Ausschalten der Fahrzeug-Zündung entnommen werden. Wenn mehr als 10 Minuten vergangen sind, müssen Sie zunächst die Zündung einschalten und dann die Auswurfaste drücken.

? Die Disc lässt sich nicht einlegen.

- ✓ Es wurde bereits eine Disc eingelegt.
- ☞ Drücken Sie die Taste [▲] und entnehmen Sie die Disc.

? Die Spursuche kann nicht durchgeführt werden.

- ✓ Für das erste oder letzte Musikstück eines Albums.
- ☞ Die Spursuche kann nicht bei jedem Album in Rückwärtsrichtung für das erste Musikstück und in Vorwärtsrichtung für das letzte Musikstück durchgeführt werden.

MP3-Betrieb

? Es lässt sich keine MP3-Datei abspielen.

- ✓ Die CD entspricht nicht den Standards ISO 9660 Level 1/2, Joliet oder Romeo.
- ☞ Verwenden Sie eine CD, die den Standards ISO 9660 Level 1/2, Romeo oder Joliet entspricht .
- ✓ Die MP3-Datei hat keine oder eine falsche Dateierweiterung.
- ☞ Ergänzen Sie den Dateinamen mit der Endung ".MP3".
- ✓ Die CD ist sehr verschmutzt oder beschädigt.
- ☞ Die CD überprüfen und ggf. reinigen (siehe Kapitel "Reinigen von CDs").

? Bei MP3-Files ist kein oder nur ein gestörter Ton zu hören.

- ✓ Die Datei hat eine MP3-Kennung, obwohl sie kein MP3-File ist.
- ☞ Vergeben Sie ".MP3"-Endungen nur für MP3-Files.

? Es dauert recht lange, bis die Wiedergabe der MP3-Files startet

- ✓ Die CD enthält sehr viele Ordner, Dateien und Hierarchie-Level.
- ☞ Wenn eine CD mit MP3-Daten eingelegt wird, überprüft das Gerät zunächst sämtliche Daten. Bei einer großen Anzahl von Ordnern oder Dateien dauert dieser Vorgang entsprechend länger.

? Die MP3-Files werden in falscher Reihenfolge wiedergegeben.

- ✓ Die MP3-Files wurden nicht in der Reihenfolge auf die CD gebrannt, in der Sie sie hören möchten
- ☞ Bei einigen CD-Brenn-Programmen lässt sich die Reihenfolge, in der die MP3-Files wiedergegeben werden sollen, durch Eingabe bestimmter Titelnamen, die mit "01" bis "99" beginnen, bestimmen.

? Die MP3-Wiedergabe springt.

- ✓ Die CD ist sehr verschmutzt oder beschädigt.
- ☞ Die CD überprüfen und ggf. reinigen (siehe Kapitel "Reinigen von CDs").
- ✓ Die Aufnahmebedingungen sind schlecht.
- ☞ Nehmen Sie das Medium erneut auf oder verwenden Sie ein anderes Medium.

? Die ID3 Tag-Information wird nicht korrekt angezeigt.

- ✓ Die aufgezeichneten Daten entsprechen nicht der ID 3 Tag Version1.x.
- ☞ Stellen Sie sicher, dass die MP3-Daten der ID 3 Tag Version1.x entsprechen.

? Die Titel im ausgewählten Ordner werden nicht im Albumauswahl-Modus wiedergegeben.

- ✓ Im ausgewählten Ordner befinden sich keine MP3-Dateien.
- ☞ Stellen Sie sicher, dass sich MP3-Dateien auf der MP3- CD befinden.

? Die MP3-Titel/Album-Suche nimmt einige Zeit in Anspruch.

- ✓ Auf der CD befinden sich sehr viele Titel.
- ☞ Wenn die CD eine komplexere Ordner- und Dateienstruktur hat, kann die Titel/Ordner-Suche einige Zeit in Anspruch nehmen.

? Die MP3-Ordner- und Dateinamen werden nicht korrekt angezeigt.

- ✓ Ein Zeichen, das dieses Gerät nicht anzeigen kann.
- ☞ Das Zeichen, das für eine MP3 Texteingabe verwendet werden kann, finden Sie unter <Hinweise zum Abspielen von MP3-Dateien> (Seite 44).

? Die Zeitangabe für MP3-Files ist nicht korrekt.

- ☞ Je nach den Aufnahmebedingungen für MP3 kann es zuweilen vorkommen, dass die Zeit nicht ordnungsgemäß angezeigt wird.

Wenden Sie sich in den folgenden Situationen an Ihren Service-Center:

- Obwohl ein Disc-Wechsler angeschlossen ist, wird der Wechsler als Quelle nicht erkannt. Es erscheint lediglich die Anzeige "AUX" im Display.
- Obwohl keines der Geräte KCA-S210A, CA-C1AX, KDC-CPS87, KDC-CX87, KDC-CPS85, KDC-CX85, KDC-CPS82 oder KDC-CX82 angeschlossen ist, schaltet das Gerät beim Umschalten der Betriebsarten zum AUX-Eingang um.

Die unten angeführten Meldungen zeigen den Zustand Ihres Systems an.

EJECT: Es befindet sich kein Magazin im Disc-Wechsler. Das Magazin ist nicht eingesetzt.
⇨ Setzen Sie das Magazin richtig ein.
Keine CD im Gerät.
⇨ Die CD einlegen.

No Disc/NO DISC: Es befindet sich keine Disc im Magazin.
⇨ Stecken Sie eine Disc ins Magazin.

TOC ER: Es befindet sich keine Disc im Magazin.
⇨ Stecken Sie eine Disc ins Magazin.
Die CD ist zu verschmutzt, verkehrt herum eingelegt oder beschädigt.
⇨ Reinigen Sie die CD und legen Sie die CD richtig ein.

E-05: Die CD ist verkehrt herum eingelegt.
⇨ Legen Sie die CD ordnungsgemäß ein.

BLANK: Die MD ist nicht bespielt.

NO TRACK: Die MD hat zwar einen Titel, es sind aber keine Musikstücke aufgenommen.

E-15: Es wurden Medien wiedergegeben, auf die keine Daten aufgenommen worden sind, die von diesem Gerät wiedergegeben werden können.
⇨ Verwenden Sie Medien, auf die Daten aufgenommen worden sind, die von diesem Gerät wiedergegeben werden können.

NO PANEL: Die Frontblende der an diesem Gerät angeschlossenen Zusatzeinheit wurde abgenommen.
⇨ Setzen Sie sie wieder ein.

E-77: Das Gerät arbeitet aufgrund eines internen Fehlers nicht richtig.
⇨ Drücken Sie die Reset-Taste. Erlischt die Anzeige "E-77" nicht, wenden Sie sich an Ihren KENWOOD-Fachhändler.

MECHA ER: Etwas stimmt mit dem Disc-Fach nicht oder das Gerät hat einen Defekt.
⇨ Prüfen Sie das Disc-Fach und drücken Sie ggf. die Reset-Taste am Gerät.
Erlischt die Anzeige "MECHA ER" nicht, wenden Sie sich an Ihren KENWOOD-Fachhändler.

HOLD ER: Die Schutzschaltung des Disc-Wechslers hat alle Funktionen unterbrochen, da die Betriebstemperatur 60°C übersteigt.
⇨ Lassen Sie den Disc-Wechsler (ggf. durch Öffnen der Fenster oder Einschalten der Lüftung) abkühlen. Wenn er wieder betriebsbereit ist, wird die Wiedergabe fortgesetzt.

NO NAME: Versuch einer Sendernamen-Anzeige beim Empfang eines Senders, der keinen Sendernamen ausstrahlt.

NO TITLE: Versuch einer Anzeige des MD- oder Titelnamens, wenn die MD keine Titelinformationen enthält.

NO TEXT:

- Versuch einer Anzeige des CD- oder Titelnamens, wenn die CD keine Titelinformationen enthält.
- Versuch einer Text-Anzeige, während ein Sender empfangen wird, der keinerlei Textdaten sendet.
- Versuch einer Anzeige der ID3-Markierung, während ein MP3-Medium ohne ID3-Tag wiedergegeben wird.

WAITING: Radiotext-Daten werden empfangen.

LOAD: Discs werden im Disc-Wechsler ausgewechselt.

NO ACCESS: DNPP wurde nach der Einstellung im Disc-Wechsler durchgeführt, ohne dass es zumindest ein Mal wiedergegeben wurde.

IN (Blinken): Der CD-Spieler funktioniert nicht ordnungsgemäß.
⇨ Legen Sie die CD erneut ein. Wenn sich die CD nicht auswerfen lässt oder das Display weiterhin blinkt, schalten Sie das Gerät bitte aus und wenden sich an Ihren KENWOOD-Fachhändler.

Technische Daten

Die technischen Daten können sich ohne besonderen Hinweis ändern.

UKW-Tuner

Frequenzband (Abstimmsschritte: 50 kHz)	87,5 MHz – 108,0 MHz
Empfindlichkeit (Rauschabstand = 26dB)	0,7 μ V/75 Ω
Empfindlichkeitsschwelle (Rauschabstand = 46dB)	1,6 μ V/75 Ω
Frequenzgang (± 3 dB)	30 Hz – 15 kHz
Rauschabstand (MONO)	65 dB
Selektivität (DIN) (± 400 kHz)	≥ 80 dB
Kanaltrennung (1 kHz)	35 dB

MW-Tuner

Frequenzband (Abstimmsschritte: 9 kHz)	531 kHz – 1611 kHz
Empfindlichkeit (Rauschabstand = 20dB)	25 μ V

LW-Tuner

Frequenzband	153 kHz – 281 kHz
Empfindlichkeit (Rauschabstand = 20dB)	45 μ V

Disc-Abschnitt

Laserdiode	GaAlAs ($\lambda=780$ nm)
Digitalfilter (D/A)	8fach-Oversampling
D/A-Wandler	1 Bit
Spindeldrehzahl	
KDC-MV6521/M6021	1000 – 400 U/min (CLV 2-fach)
KDC-6021/5021/5021V/506	500 – 200 U/min (CLV)
Tonhöhenchwankung	Unterhalb der Meßgrenze
Frequenzgang (± 1 dB)	10 Hz – 20 kHz
Gesamtklirrgrad (1 kHz)	0,01 %
Rauschabstand (1 kHz)	
KDC-MV6521/M6021	105 dB
KDC-6021/5021/5021V/506	93 dB
Dynamik	93 dB
Kanaltrennung	85 dB
MP3-Dekodierung (KDC-MV6521/M6021)	
.....	Entspricht MPEG-1,0/2,0/2,5 Audio Layer-3

Verstärker

Max. Ausgangsleistung	50 W x 4
Ausgangsleistung (DIN 45324, +B=14,4V)	30 W x 4
Klangregler	
Baß :	100 Hz ± 10 dB
Mittel :	1 kHz ± 10 dB
Höhen :	10 kHz ± 10 dB
Pegel und Impedanz des Vorstufenausgangs (während eine CD wiedergegeben wird)	1800 mV/10 k Ω
Vorverstärker-Impedanz (während eine CD wiedergegeben wird)	$\leq 600 \Omega$

Allgemein

Betriebsspannung (11 – 16 V möglich)	14,4 V
Stromverbrauch	10 A
Einbaumaß	182 x 53 x 155 mm
Gewicht	1,25 kg

KENWOOD

Inhoud

Veiligheidsvoorschriften.....79	Veranderen van de taal voor de PTY-functie	Overschakelen van de voor-uitgang
Informatie over RDS81		Nieuwsbulletinfunctie met uitschakeling voor een bepaalde periode
Opmerkingen over weergave van MP382	Functies voor CD/MP3/externe diskbediening.....94	Lokaal zoeken
Informatie over CD's84	Weergeven van CD's & MP3	Afstemfunctie
Algemene kenmerken.....85	Weergeven van externe disks	Automatisch vastleggen van zenders in het geheugen
Spanning	Versnelde weergave in voor- of achterwaartse richting	AF (Alternative Frequency)
Kiezen van de geluidsbron	Fragmentzoeken	Beperken van de RDS-regio
Volume	Albumzoeken	Automatische TP afstemfunctie
Demping	Herhalen van een fragment/album	Mono-ontvangst
Toonversterking	Aftasten van fragment	Bladeren van tekst
System Q	Weergave in willekeurige volgorde	Spanning uitschakelen na een bepaalde periode
Klankkleurregeling	Weergave van een magazijn in willekeurige volgorde	
Luidspreker instelling	Kiezen van een album	Toebehoren 106
Telefoondemping	Vastleggen van disknamen (DNPS)	Handelingen voor het installeren 106
Veranderen van display	Bladeren van tekst/titel	Verbinden van kabels met aansluitingen..... 107
Hulpingsbron van de displayinstelling		Installeren 108
Niet-fader gestuurde uitgang	Menusysteem99	Oplossen van problemen 110
Anti-diefstal voorpaneel	Menusysteem	Technische gegevens..... 114
Functies van de tuner90	Veiligheidscode	
Afstemmen	Signaal van de aanraaksensor	
Voorkeuzendergeheugen	Handmatig instellen van de klok	
Automatisch vastleggen van zenders in het geheugen	Synchroonklok	
Afstemmen op voorkeuzenders	DSI (Disabled System Indicator)	
RDS-functies91	Kiezen van de kleur van de verlichting	
Verkeersinformatie	Instellen van de grafische display	
Bladeren van radiotekst	Veranderen van displaytype	
PTY (Program Type)	Instellen van de verlichtingskleur	
Vastleggen van voorkeurprogrammatypes	Instellen van het contrast	
	Dimmer	

Veiligheidsvoorschriften

⚠WAARSCHUWING

Voorkom persoonlijk letsel en/of brand en let derhalve op de volgende voorzorgen:

- Steek het toestel geheel in totdat het op zijn plaats vergrendelt. Het toestel schiet anders namelijk in geval van een botsing of schokken mogelijk van zijn plaats.
- Bij het verlengen van de kabels voor het contact, de accu of aarde moet u kabels gebruiken die voor gebruik in auto's zijn ontworpen of andere kabels met een doorsnede van tenminste 0,75 mm² (AWG18) zodat de kabels niet worden aangetast of de isolatie van de kabels wordt beschadigd.
- Voorkom kortsluiting en steek derhalve nooit metalen voorwerpen (zoals munten en gereedschap) in het toestel.
- Schakel de spanning direct uit en raadpleeg uw Kenwood handelaar indien er rook of een vreemde geur uit het toestel komt.
- Let op dat uw vingers niet tussen de klep en het toestel verstrikt raken.
- Laat het toestel niet vallen en stel het niet aan zware schokken bloot. Het toestel bevat namelijk glazen onderdelen en zou anders kunnen breken of barsten.
- Raak de vloeibare kristallen niet aan indien het LCD-display is beschadigd of gebroken vanwege een schok. Deze vloeibare kristallen zijn schadelijk voor uw gezondheid en kunnen zeer ernstige problemen veroorzaken. Indien er vloeibare kristallen van het LCD-display op uw huid of kleding zijn gekomen, moet u de vloeibare kristallen direct met water en zeep wassen.

⚠ALET OP

Voorkom beschadiging van het toestel en let derhalve op de volgende voorzorgen:

- Zorg dat het toestel op een negatief 12 Volt gelijkstroomstelsysteem is geaard.
- Open nooit de boven- of onderpanelen van het toestel.
- Installeer het toestel niet op plaatsen die aan het directe zonlicht, hitte of extreme vochtigheid blootstaan. Vermijd tevens zeer stoffige plaatsen of plaatsen waar het toestel nat zou kunnen worden.
- Het voorpaneel bestaat uit precisie-onderdelen. Stel het voorpaneel derhalve niet aan zware schokken bloot.
- Bij het vervangen van een zekering moet u altijd een nieuwe zekering van hetzelfde ampèrage gebruiken. Het gebruik van een andere zekering veroorzaakt mogelijk een onjuiste werking van het toestel.
- Voorkom kortsluiting bij het vervangen van een zekering en ontkoppel derhalve eerst de bedradingsbundel.
- Plaats geen voorwerpen tussen de klep en het toestel.
- Gebruik bij het installeren uitsluitend de bijgeleverde schroeven. Het toestel wordt mogelijk beschadigd door gebruik van andere schroeven.
- Oefen geen druk uit op de voorklep en plaats er geen voorwerpen op. Dit om beschadigingen en defecten te voorkomen.

BELANGRIJKE INFORMATIE

Over de aan te sluiten diskwisselaar/CD-speler:

Wanneer u een CD-wisselaar met "O-N"-schakelaar op dit toestel aansluit, moet u de "O-N"-schakelaar op "N" zetten. Wanneer u een CD-wisselaar zonder "O-N"-schakelaar op dit toestel aansluit, zijn de als optie verkrijgbare omzetterkabel CA-DS100 en/of schakeladapter KCA-S210A vereist. Diskwisselaars zullen niet functioneren wanneer ze zonder gebruik van deze opties worden aangesloten. Wanneer een model zonder "O-N" schakelaar wordt aangesloten, zijn niet alle functies beschikbaar en kan niet alle beschikbare informatie op de display getoond worden. Merk op dat noch de modellen KDC-C100, KDC-C302, C205, C705, noch CD-wisselaars van andere merken dan Kenwood kunnen worden aangesloten.



Een onjuiste verbinding kan zowel dit toestel als de CD-wisselaar beschadigen.

Plaats geen 8-cm CD's ("singles") in de CD-houder

Indien u probeert een 8-cm CD met adapter in het toestel te steken, zal de adapter mogelijk van de CD losschieten en het toestel beschadigen.

Veiligheidsvoorschriften

OPMERKING

- Raadpleeg uw Kenwood handelaar indien u problemen of vragen over het installeren heeft.
- Druk op de resettoets wanneer het toestel niet juist functioneert. Het toestel wordt naar de fabrieksinstellingen teruggesteld wanneer u op de terugsteltoets drukt. Nadat u op de reset toets heeft gedrukt, is de Mask key nodig om het toestel te activeren. Raadpleeg uw KENWOOD handelaar indien het toestel nog niet juist functioneert nadat u op de resettoets heeft gedrukt.
- Druk op de resettoets wanneer de automatische diskwisselaar niet juist functioneert. Hierdoor behoort de normale werking van het toestel te worden hersteld.

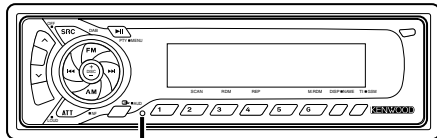

Resettoets

- De lettertekens op de LCD kunnen bij temperaturen onder 5 °C (41 °F) moeilijk afleesbaar zijn.
- Wij bevelen ten eerste aan de veiligheidscodefunctie (zie blz. 100) te gebruiken om diefstal te voorkomen.

- De afbeeldingen van de display en het voorpaneel in deze gebruiksaanwijzing zijn slechts voorbeelden en zijn bedoeld om het gebruik van de bedieningsorganen te verduidelijken. Derhalve kan het voorkomen dat datgene wat op de afgebeelde display afwijkt van wat in werkelijkheid op de display kan verschijnen.

Kondens op de lens

Nadat u de autoverwarming aanzet bij lage temperaturen wordt er mogelijk condens op de lens van de CD-speler gevormd. De lens "beslaat" en CD's kunnen niet worden afgespeeld. Verwijder in zo'n geval de CD en wacht totdat de condens is verdampt. Raadpleeg uw Kenwood handelaar indien het toestel na een tijdje nog niet normaal functioneert.

Reinigen van de aansluitpunten van het voorpaneel

Veeg de aansluitpunten op het toestel zelf of het voorpaneel indien nodig met een droge, zachte doek schoon.

Reinigen van het toestel

Als het voorpaneel van dit toestel vuil is, moet u het met een droge zachte doek, bijvoorbeeld een siliconendoek, schoonvegen. Als het voorpaneel erg vuil is, veegt u het vuil weg met een doek die is bevochtigd met een neutraal reinigingsmiddel en veegt u vervolgens het reinigingsmiddel weg.



Spuit geen reinigingsmiddel rechtstreeks op het toestel, want dit kan de mechanische onderdelen beschadigen. Veeg het voorpaneel niet schoon met een harde doek of met een vluchtig middel als verdunner of alcohol, want dit kan leiden tot krassen of het verdwijnen van letters.

Reinigen van de CD-houder

De CD-houder wordt na verloop van tijd stoffig. Reinig de houder indien nodig. Uw CD's worden namelijk beschadigd indien u deze in een stoffige of vuile CD-houder steekt.

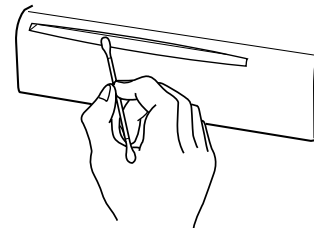

Markering op produkten die laserstralen gebruiken (Uitgezonderd voor bepaalde gebieden)

**CLASS 1
LASER PRODUCT**

Dit label is aangebracht op de behuizing/houder en toont dat het component een laserstraal gebruikt die als Klasse 1 is geclassificeerd. Dit betekent dat de laserstraal relatief zwak is en er geen gevaar van straling buiten het toestel is.

Informatie over RDS

RDS (Radio Data System)

Wanneer u naar een RDS-zender luistert (oftewel een zender die RDS-signalen uitstuurt), zal de programmanaam van de zender die u ontvangt worden getoond zodat u direkt weet welke zender u beluistert. RDS (Radio Data Systeem) zenders zenden tevens frekwentiedata uit voor andere zenders in het netwerk. Indien u bijvoorbeeld een lange rit maakt wordt met deze functie automatisch naar een frekwentie van een zender in hetzelfde netwerk geschakeld waarbij de ontvangst beter is. De data wordt automatisch vastgelegd zodat u snel naar andere RDS-zenders kunt schakelen die hetzelfde programma uitzenden maar waarbij de ontvangst beter is. Zenders die u vaak beluistert en in het geheugen zijn vastgelegd zijn hierbij inbegrepen.

Enhanced Other Network

Zenders die <Enhanced Other Network> gebruiken, zenden tevens informatie over andere RDS-zenders die verkeersinformatie hebben. Wanneer u op een zender heeft afgestemd die geen verkeersinformatie heeft maar een andere RDS-zender echter verkeersinformatie start uit te zenden, zal de tuner automatisch naar de zender met verkeersinformatie overschakelen voor de periode dat er verkeersinformatie is.

Alarm

Alle huidige functies worden onderbroken wanneer een noodbericht wordt uitgezonden zodat u het noodbericht (bijvoorbeeld in geval van natuurrampen) kunt beluisteren.

Opmerkingen over weergave van MP3

Dit toestel kan MP3 (MPEG1, 2, 2.5 Audio Layer 3) weergeven. Merk echter op, dat de aanvaardbare geluidsdragers en opnameformaten voor MP3 beperkt zijn. Besteed bij het schrijven van MP3 voldoende aandacht aan de volgende beperkingen.

Aanvaardbare geluidsdragers

De voor dit toestel aanvaardbare MP3 geluidsdragers zijn CD-ROM, opneembare CD (CD-R) en herschrijfbaar CD (CD-RW). Om problemen tegen te gaan moet u bij gebruik van CD-RW een volledige formattering uitvoeren in plaats van een snelle formattering.

Aanvaardbare opnameformaten

De volgende formaten zijn beschikbaar voor de met dit toestel te gebruiken geluidsdragers. Tussen haakjes het maximum aantal tekens voor de bestandsnaam, inclusief scheidingstekens (".") en extensie van drie tekens.

- ISO 9660 niveau 1 (12 tekens)
- ISO 9660 niveau 2 (31 tekens)
- Joliet (64 tekens)
- Romeo (128 tekens)

Maximaal 200 tekens kunnen worden weergegeven in het formaat voor lange bestandsnamen. Zie de gebruiksaanwijzing van het branderprogramma en het onderstaande Invoeren van bestandst- en mapnamen voor een lijst van beschikbare tekens. De met dit toestel weer te geven geluidsdragers hebben de volgende beperkingen:

- Maximum aantal directory niveaus: 8
- Maximum aantal bestanden per map: 255
- Maximum aantal tekens voor de mapnaam: 64
- Maximum aantal mappen: 50

MP3 geschreven in andere dan de bovenstaande formaten kunnen niet naar behoren worden afgespeeld en de bestands- en mapnamen kunnen niet naar behoren worden weergegeven.

Instellingen voor uw MP3-encoder en CD-brander

Wanneer u uw CD-brander gebruikt om een CD tot maximale capaciteit met MP3 te beschrijven, schakelt u extra beschrijvingen uit. Voor het tot maximale capaciteit beschrijven van een lege disk in één keer klikt u Disc at Once aan.

Invoeren van een ID3-label

De ID3-tag die wordt weergegeven is ID3 versie 1.x. Raadpleeg de lijst met codes voor de precieze code.

Invoeren van bestands- en mapnamen

De codelijsttekens zijn de enige tekens die kunnen worden ingevoerd en weergegeven voor bestandsnamen en mapnamen. Bij invoer van enige andere tekens worden de bestands- en mapnamen niet goed weergegeven. Afhankelijk van de gebruikte CD-brander kunnen namen niet naar behoren worden weergegeven.

Het toestel herkent alleen die MP3 met de MP3-extensie (.MP3).



De mogelijkheid bestaat dat een bestand met een naam die is ingevoerd met tekens die niet in de codelijst voorkomen, niet goed kan worden afgespeeld.

Bestanden naar een geluidsdrager schrijven

Wanneer een geluidsdrager met MP3 gegevens wordt geplaatst, controleert het toestel alle gegevens op die geluidsdrager. Wanneer de geluidsdrager veel mappen of niet-MP3 bestanden bevat, kan het enige tijd duren voordat de MP3 bestanden worden weergegeven. Bovendien kan het enige tijd duren voordat naar het volgende MP3 bestand kan worden gegaan en verloopt fragment- of albumzoeken mogelijk niet vlekkeloos.



- Het plaatsen van een dergelijke geluidsdrager kan een luid geluid produceren waardoor de luidsprekers beschadigd kunnen worden.
- Probeer geen geluidsdrager weer te geven waarop een niet-MP3 bestand met de MP3 extensie staat. Dit toestel herkent niet-MP3 bestanden als MP3-gegevens wanneer ze de MP3 extensie hebben.
 - Probeer geen geluidsdragers weer te geven waarop niet-MP3 bestanden staan.

0	1	2	3	4	5	6	7	8	9	A	B	C	D	E	F		
0				@	P		p			■	*	A	D	á	ñ		
1				1	A	O	a	q			+	A	R	á	ñ		
2				"	B	R	b	r			c	²	A	O	á	ó	
3				#	C	S	c	s			£	³	A	O	á	ó	
4				\$	4	D	T	d	t		¤	*	A	O	á	ó	
5				%	5	E	U	e	u		¥	µ	A	O	á	ó	
6				&	6	F	V	f	v		!	¶	A	E	O	è	ó
7				'	7	G	W	g	w		§	·	C	X	C	+	
8				(8	H	X	h	x		J	†	E	O	è	ó	
9)	9	I	Y	i	y		©	†	E	U	è	ú	
A				-	:	J	Z	j	z		±	±	E	U	è	ú	
B				+	:	K	[k	{		~	~	E	U	è	ú	
C				.	<	L	\	l			~	~	1	U	1	U	
D				-	=	M		m			~	~	1	Y	1	Y	
E				>	>	N	^	n	^		~	~	1	P	1	P	
F				?	?	O	_	o	■		~	~	1	B	1	B	

Weergavevolgorde van MP3

Bestanden en mappen worden geopend in de door de CD-brander geschreven volgorde wanneer gekozen voor weergave, albumzoeken, fragmentzoeken, of voor albumkeuze.

Hier door is het mogelijk dat de volgorde waarin ze worden weergegeven anders is dan verwacht. Mogelijk kunt u de volgorde waarin de MP3-bestanden weergegeven moeten worden bepalen door bij het schrijven naar de geluidsdrager zoals CD-R de bestandsnamen vooraf te laten gaan door volgnummers, zoals "01" t/m "99". Dit hangt echter af van uw CD-brander.

Voorbeeld, bij een geluidsdrager met de volgende map/bestands-hiërarchie wordt albumzoeken, fragmentzoeken of albumkeuze als volgt uitgevoerd.

Voorbeeld van de Map/Bestand-hiërarchie van een geluidsdrager

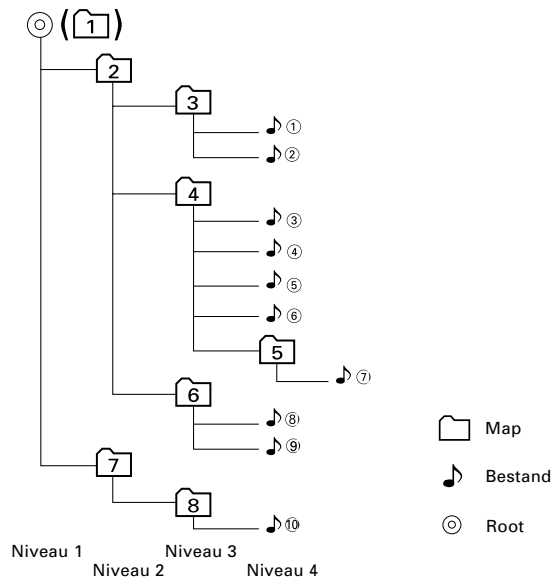

Wanneer fragmentzoeken wordt uitgevoerd terwijl bestand ⁴ wordt weergegeven...

Huidige bestandnummer	Bediening van de toets	
	◀◀ Toets	▶▶ Toets
⁴	Begin van bestand ⁴ ▶ ³	⁵ ▶ ⁶

Wanneer albumzoeken wordt uitgevoerd terwijl bestand ⁴ wordt weergegeven...

Huidige mapnummer	Bediening van de toets	
	AM Toets	FM Toets
⁴	³ ▶ ² ▶ ¹ ▶ ⁸ ...	⁵ ▶ ⁶ ▶ ⁷ ▶ ⁸ ▶ ¹ ...

Wanneer albumkeuze wordt gedaan terwijl bestand ⁴ wordt weergegeven om van album naar album te gaan.....

Huidige mapnummer	Bediening van de toets			
	◀◀ Toets	▶▶ Toets	AM Toets	FM Toets
⁴	³	⁶	²	⁵

Informatie over CD's

Hanteren van CD's

- Raak het opgenomen oppervlak van de CD niet aan.

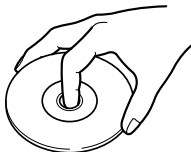

- Opneembare CD's (CD-R) en herschrijfbaar CD's (CD-RW) beschadigen sneller dan gewone muziek-CD's. Gebruik een CD-R of een CD-RW niet voordat u de waarschuwingen op de verpakking gelezen heeft.
- Plak geen plakband e.d. op de CD. Gebruik ook geen CD's waar plakband e.d. op geplakt is.

Bij gebruik van een nieuwe CD

Verwijder voor gebruik eventuele bramen in het middengat of de rand m.b.v. een balpen, e.d.

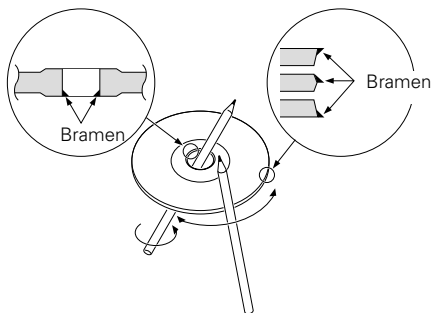

CD-accessoires

Gebruik geen accessoires voor disktypes, e.d.

Reinigen van CD's

Veeg vanuit het midden van de disk naar de rand.

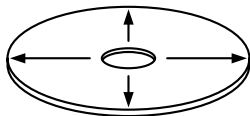

Verwijderen van CD's

Neem de CD's horizontaal uit het toestel.

CD's die niet gebruikt kunnen worden

- CD's die niet rond zijn kunnen niet worden gebruikt.

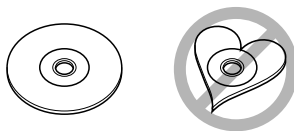

- CD's met kleuren op het opgenomen oppervlak kunnen niet worden gebruikt.
- Gebruik geen CD's die niet zijn voorzien van het  teken.
- Een niet afgewerkte CD-R of CD-RW kan niet worden weergegeven. (Raadpleeg de instructies van de CD-brander software en de gebruiksaanwijzing van uw CD-brander voor details over het afwerkingsproces.)

Bewaren van CD's

- Stel de CD's niet bloot aan direct zonlicht (op de zitting of het dashboard, enz.) en hoge temperaturen.
- Bewaar de CD's in de daarvoor bestemde doosjes.

Algemene kenmerken

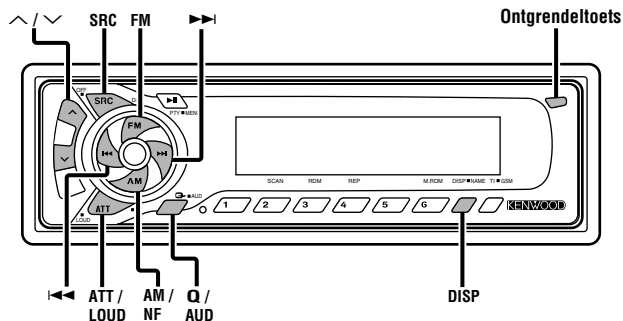

KDC-MV6521/M6021/6021

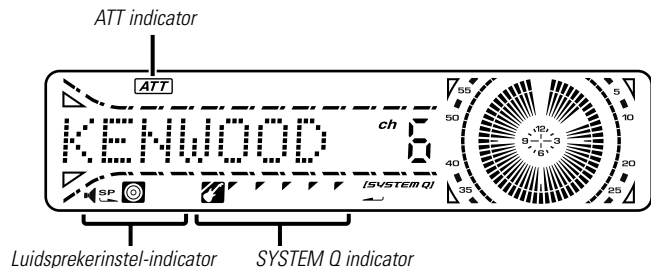

KDC-5021/5021V/506

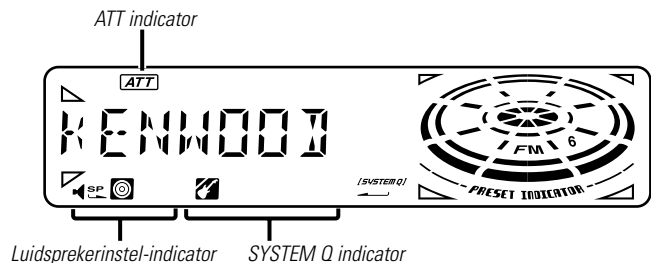

Spanning

Inschakelen van de spanning

Druk op de [SRC] toets.



Wanneer de spanning is ingeschakeld, wordt de <Veiligheidscode> (blz. 100) weergegeven als "CODE ON" of "CODE OFF".

Uitschakelen van de spanning

Houd de [SRC] toets tenminste 1 seconde ingedrukt.

Kiezen van de geluidsbron

Druk op de [SRC] toets.

Geluidsbron is vereist	Display
Tuner	"TUNER"
CD	"CD"
Externe disk	"DISC-CH"/"CD2"
AUX-ingang	"AUX"
Stand-by (alleen verlichting)	"ALL OFF"



- Voor gebruik van de AUX-ingang is één van onderstaande accessoires vereist.
 - KCA-S210A
 - CA-C1AX
 - CD-wisselaar voorzien van een AUX-ingang.
- Om de accu van de auto te sparen wordt de spanning automatisch volledig uitgeschakeld wanneer de eenheid 20 minuten stand-by staat. De periode voor volledige uitschakeling kan worden ingesteld volgens <Spanning uitschakelen na een bepaalde periode> (blz. 105).

Algemene kenmerken

Volume

Verhogen van het volume

Druk op de [^] toets.

Verlagen van het volume

Druk op de [v] toets.

Demping

Dempen van het volume.

Druk op de [ATT] toets.

Elke keer dat de toets wordt ingedrukt, wordt de dempingsfunctie aan- of uitgezet.

Wanneer ingeschakeld, knippert de "ATT" indicator.

Toonversterking

Versterken van de lage en hoge tonen bij weergave met een laag volume.

Houd de [LOUD] toets tenminste 1 seconde ingedrukt.

Elke keer dat de toets tenminste 1 seconde ingedrukt blijft, wordt de toonversterkingsfunctie aan- of uitgezet.

Wanneer ingeschakeld, wordt "LOUD ON" getoond.

System Q

U kunt voor verschillende soorten van muziek de optimale geluidsinstellingen programmeren en weer oproepen.

1 Kies de in te stellen geluidsbron

Druk op de [SRC] toets.

2 Kies het soort van muziek

Druk op de [Q] toets.

Elke keer dat de toets wordt ingedrukt, verandert de geluidsinstelling.

Geluidsinstelling	Display
Neutraal	"Flat"/ "FLAT"
Gebruikersgeheugen	"User"/ "USER"
Rock	"Rock"/ "ROCK"
Pop	"Pops"/ "POPS"
Easy-listening	"Easy"/ "EASY"
Top 40	"Top40"/ "TOP40"
Jazz	"Jazz"/ "JAZZ"



- Gebruikersgeheugen: De volgens <Klankkleurregeling> (blz. 86) ingestelde waarden.
- Elke instelling wordt veranderd door de <Luidspreker instelling> (blz. 87). Kies eerst het type luidspreker met luidspreker instelling.

Klankkleurregeling

1 Kies de in te stellen geluidsbron

Druk op de [SRC] toets.

2 Activeer de klankkleurregelingsfunctie

Houd de [AUD] toets tenminste 1 seconde ingedrukt.

3 Kies de in te stellen functie

Druk op de [FM] of [AM] toets.

Elke keer dat de toets wordt ingedrukt, veranderen de functies die kunnen worden ingesteld in onderstaande volgorde.

4 Stel de functie in

Druk op de [◀◀] of [▶▶] toets.

Functie	Display	Bereik
Niveau van de lage tonen	"Bas"/"BAS"	-8 — +8
Niveau van de middentonen	"Mid"/"MID"	-8 — +8
Niveau van de hoge tonen	"Tre"/"TRE"	-8 — +8
Balans	"Bal"/"BAL"	linkerkant 15 — rechterkant 15
Fader	"Fad"/"FAD"	achteraan15 — vooraan15
Volumecompensatie	"V-OFF"	-8 — +0



Volumecompensatie: Het volume van elke geluidsbron kan worden gecompenseerd en aan het standaard volume worden aangepast.

5 Sluit de klankkleuregelingsfunctie af

Druk op de [AUD] toets.

Luidspreker instelling

Fijnafstemmen zodat de System Q waarde bij instelling van het luidsprekertype optimaal is.

1 Zet de eenheid stand-by

Druk op de [SRC] toets.

Kies de "ALL OFF" display.

2 Activeer de luidspreker instellingsfunctie

Druk op de [Q] toets.

3 Kies het luidsprekertype

Druk op de [◀◀] of [▶▶] toets.

Elke keer dat de toets wordt ingedrukt, verandert de instelling in onderstaande volgorde.

Luidsprekertype

Display

UIT	"SP OFF"
Voor 5 & 4 in. luidspreker	"SP 5/4"
Voor 6 & 6x9 in. luidspreker	"SP 6*9/6"
Voor de OEM luidspreker	"SP OEM"

4 Sluit de luidspreker instellingsfunctie af

Druk op de [Q] toets.

Telefoondemping

Het audiosysteem wordt automatisch gedempt wanneer u opgebeld wordt.

Wanneer de telefoon overgaat

"CALL" wordt getoond.

Het audiosysteem wordt tijdelijk onderbroken.

Luisteren naar audio tijdens een telefoongesprek

Druk op de [SRC] toets.

De "CALL" display verdwijnt en het audiosysteem wordt weer aangezet.

Wanneer het telefoongesprek wordt beëindigd

Leg de telefoon op de haak.

De "CALL" display verdwijnt en het audiosysteem wordt weer aangezet.

Algemene kenmerken

Veranderen van display

Veranderen van de getoonde informatie.

Druk op de [DISP] toets.

Elke keer dat de toets wordt ingedrukt, verandert de display in onderstaande volgorde.

Met tuner als geluidsbron

Informatie	Display
Programmaservice of frequentie	
Radiotekst	"R-TEXT"
Klok	

De frequentie wordt getoond tijdens ontvangst van een programmaservicenaam

Houd de [DISP] toets tenminste 1 seconde ingedrukt.

In plaats van de programmaservicenaam wordt gedurende 5 seconden de frequentie van de RDS-zender getoond.

Met CD & externe disk als geluidsbron

KDC-MV6521/M6021/6021 :

Informatie	Display
Tracknummer	
Disknaam	"DNPS"
Disktitel (Bij een externe diskbron of KDC-MV6521 interne CD-bron)	"D-TITLE"
Fragmenttitel (Bij een externe diskbron of KDC-MV6521 interne CD-bron)	"T-TITLE"
Tracknummer en Speelduur van een fragment	
Klok	

KDC-5021/5021V/506 :

Informatie	Display
Tracknummer en Speelduur van een fragment	
Disknaam	"DNPS"
Disktitel (Met externe disk als geluidsbron)	"D-TITLE"

Fragmenttitel (Met externe disk als geluidsbron) "T-TITLE"

Klok

Met MP3 als geluidsbron

Informatie	Display
Tracknummer	
Disknaam	"DNPS"
Mapnaam	"FOL NAME"
Bestandsnaam	"FIL NAME"
Fragmenttitel en artiestnaam	"TITLE"
Albumnaam en artiestnaam	"ALBUM"
Speelduur van een fragment	
Klok	

Hulpingsbron van de displayinstelling

Kiezen van de display wanneer de interne hulpingsbron van deze eenheid, wordt gekozen als geluidsbron.

1 Kies de hulpingsbron

Druk op de [SRC] toets.

Kies de "AUX" display.

2 Activeer de functie voor de hulpingsbron van de displayinstelling

Houd de [DISP] toets tenminste 2 seconden ingedrukt.

De geselecteerde AUX-naam knippert.

3 Kies de hulpingsbron van de display

Druk op de [◀◀] of [▶▶] toets.

Elke keer dat de toets wordt ingedrukt, verandert de AUX-naam in onderstaande volgorde.

- "AUX"
- "TV"
- "VCP"

- "GAME"
- "PORTABLE"
- "DVD"

4 Sluit de functie voor de hulpingsbron van de displayinstelling

Druk op de [DISP] toets.



- Wanneer er gedurende 10 seconden geen bediening plaatsvindt, wordt de tot op dat moment ingevoerde naam vastgelegd en wordt de functie voor de hulpingsbron van de displayinstelling afgesloten.

KDC-5021/5021V/506:

- Deze functie werkt niet bij gebruik van CA-C1AX.

Functies van de KDC-MV6521/KDC-M6021/KDC-6021

Niet-fader gestuurde uitgang

Aan- en uitzetten van de niet-fader gestuurde uitgang.

Houd de [NF] toets tenminste 1 seconde ingedrukt.

Elke keer dat de toets wordt ingedrukt, wordt de niet-fader gestuurde uitgang aan- of uitgezet.

Wanneer ingeschakeld, wordt "NF ON" getoond.

Anti-diefstal voorpaneel

U kunt het voorpaneel van de eenheid verwijderen en meenemen om de eenheid minder aantrekkelijk voor dieven te maken.

Verwijderen van het voorpaneel

1 Druk op de ontgrendeltoets.

Klap het voorpaneel open.

2 Verwijder het voorpaneel door het eerst naar links te drukken en vervolgens naar voren te trekken.

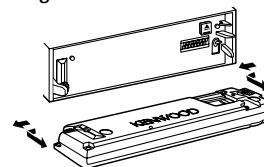

- Het voorpaneel bestaat uit nauwkeurig luisterend onderdelen en kan gemakkelijk beschadigd worden door schokken en stoten. Bewaar het voorpaneel derhalve in de speciale houder wanneer het van het toestel is verwijderd.
- Stel het voorpaneel en de houder niet bloot aan direct zonlicht, hitte of extreme vochtigheid. Vermijd tevens zeer stoffige plaatsen en plaatsen waar het voorpaneel of de houder nat kunnen worden.

Bevestigen van het voorpaneel

1 Breng het nokgat van het voorpaneel op één lijn met de as van de eenheid.

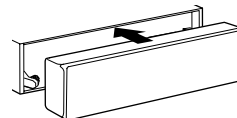

2 Klik het voorpaneel vast.

Het voorpaneel wordt vergrendeld, zodat u de eenheid kunt bedienen.

Funcities van de tuner

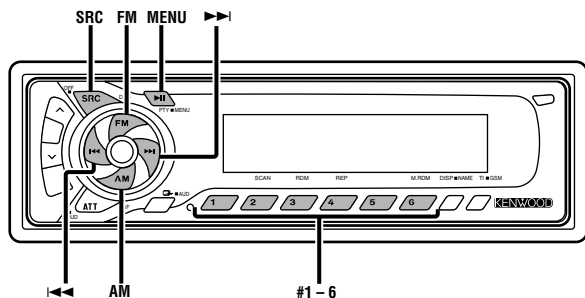

KDC-MV6521/M6021/6021

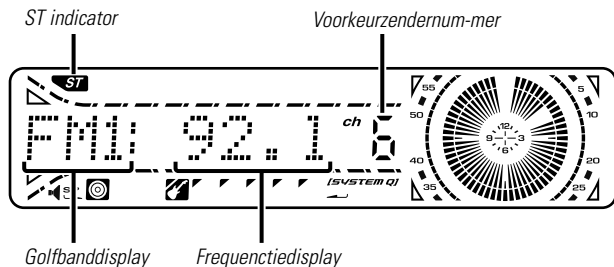

KDC-5021/5021V/506

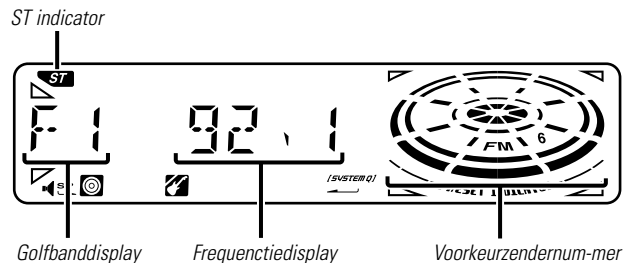

Afstemmen

Kiezen van de zender.

1 Kies de tuner als geluidsbron

Druk op de [SRC] toets.
Kies de "TUNER" display.

2 Kies de golfband

Druk op de [FM] of [AM] toets.
Elke keer dat de [FM] toets wordt ingedrukt, wordt overgeschakeld tussen de golfbanden FM1, FM2 en FM3.

3 Stem op de golfband af op een hogere of lagere frequentie

Druk op de [◀◀] of [▶▶] toets.



Tijdens ontvangst van een stereo uitzending licht de "ST" indicator op.

Voorkeurzendergeheugen

Vastleggen van zenders in het geheugen.

1 Kies de golfband

Druk op de [FM] of [AM] toets.

2 Kies de in het geheugen vast te leggen frequentie

Druk op de [◀◀] of [▶▶] toets.

3 Leg de frequentie vast in het geheugen

Houd de [#1] — [#6] toets tenminste 2 seconden ingedrukt. Het voorkeurnummer knippert 1 keer op de display. Er kan onder elk van de [#1] — [#6] toetsen 1 zender van elke golfband in het geheugen worden vastgelegd.

Automatisch vastleggen van zenders in het geheugen

Automatisch vastleggen van zenders die goed ontvangen worden.

1 Kies de golfband waarvan de zenders automatisch moeten worden vastgelegd

Druk op de [FM] of [AM] toets.

2 Activeer de menufunctie

Houd de [MENU] toets tenminste 1 seconde ingedrukt. "MENU" wordt getoond.

3 Kies de functie voor het automatisch vastleggen van zenders

Druk op de [FM] of [AM] toets.

Kies de "A-Memory"/"A-MEMORY" display.

4 Activeer het automatisch vastleggen van zenders

Houd de [◀◀] of [▶▶] toets tenminste 2 seconden ingedrukt.

Wanneer er 6 zenders die goed ontvangen worden in het geheugen zijn opgeslagen, wordt de functie voor het automatisch vastleggen afgesloten.



- Wanneer de <AF functie> (blz. 104) is ingeschakeld, worden alleen RDS-zenders in het geheugen opgeslagen.
 - Wanneer het automatisch vastleggen van zenders wordt uitgevoerd met de golfband FM2, worden de RDS-zenders die als voorkeurzenders van de golfband FM1 zijn vastgelegd, niet in het geheugen vastgelegd.
- En wanneer het vastleggen wordt uitgevoerd met FM3, worden de RDS-zenders die als voorkeurzenders van de golfbanden FM1 en FM2 zijn vastgelegd, niet in het geheugen vastgelegd.

Afstemmen op voorkeurzenders

Oproepen van in het geheugen opgeslagen zenders

1 Kies de golfband

Druk op de [FM] of [AM] toets.

2 Roep de zender op

Druk op de [#1] — [#6] toets.

RDS-functies

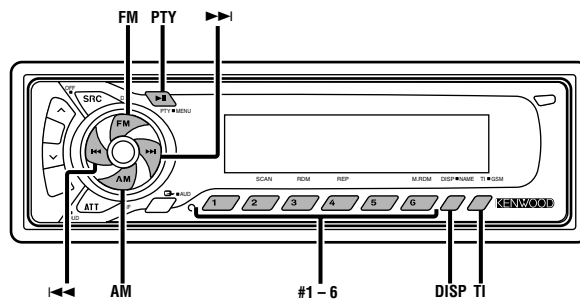

KDC-MV6521/M6021/6021

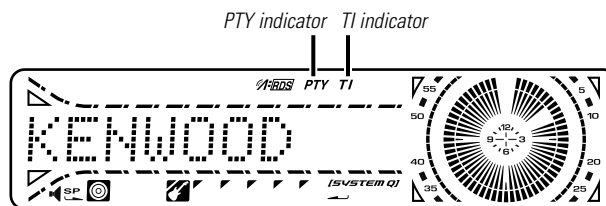

KDC-5021/5021V/506

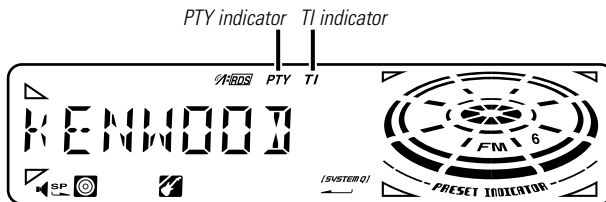

RDS-functies

Verkeersinformatie

Automatisch overschakelen naar verkeersinformatie zodra de uitzending begint, zelfs wanneer u niet naar de radio luistert.

Druk op de [TI] toets.

Elke keer dat de toets wordt ingedrukt, wordt de verkeersinformatiefunctie aan- of uitgezet.

Wanneer ingeschakeld, licht de "TI" indicator op.

Wanneer er geen verkeersinformatie ontvangen wordt, knippert de "TI" indicator.

Wanneer een verkeersbulletin begint, wordt "Traffic"/ "TRAFFIC" getoond en wordt automatisch naar de verkeersinformatie overgeschakeld.



- Wanneer de verkeersinformatiefunctie is ingeschakeld tijdens ontvangst van een AM-zender, wordt automatisch overgeschakeld op een FM-zender.
- Bij ontvangst van verkeersinformatie wordt het ingestelde volume in het geheugen opgeslagen. Bij het volgende verkeersbulletin wordt automatisch het opgeslagen volume ingesteld.

Afstemmen op een andere verkeersinformatiezender

Druk op de [◀◀] of [▶▶] toets.



U kunt op een andere verkeersinformatiezender afstemmen wanneer u naar de radio luistert.

Bladeren van radiotekst

Bladeren van de getoonde radiotekst.

Houd de [DISP] toets tenminste 1 seconde ingedrukt.

PTY (Program Type)

Kiezen van een programmatype en zoeken naar een zender.

1 Activeer de PTY -functie

Druk op de [PTY] toets.

Wanneer de PTY-functie is ingeschakeld, licht de "PTY" indicator op.



Deze functie is niet beschikbaar tijdens ontvangst van een verkeersbulletin of een AM-zender.

2 Kies het programmatype

Druk op de [FM] of [AM] toets.

Elke keer dat de toets wordt ingedrukt, verandert het programmatype in onderstaande volgorde.

Nr.	Programmatype	Display	
		KDC-MV6521 /M6021/6021	KDC-5021 /5021V/506
1.	Lezingen	"Speech"	"SPEECH"
2.	Muziek	"Music"	"MUSIC"
3.	Nieuws	"News"	"NEWS"
4.	Actualiteiten	"Affairs"	"AFFAIRS"
5.	Informatie	"Info"	"INFO"
6.	Sport	"Sport"	"SPORT"
7.	Educatief	"Educate"	"EDUCATE"
8.	Drama	"Drama"	"DRAMA"
9.	Cultuur	"Culture"	"CULTURE"
10.	Wetenschap	"Science"	"SCIENCE"
11.	Gevarieerd	"Varied"	"VARIED"
12.	Pop	"Pop M"	"POP M"
13.	Rock	"Rock M"	"ROCK M"
14.	Easy listening	"Easy M"	"EASY M"
15.	Lichtklassiek	"Light M"	"LIGHT M"
16.	Zwaar klassiek	"Classics"	"CLASSICS"
17.	Overige muziek	"Other M"	"OTHER M"

18.	Weer	"Weather"	"WEATHER"
19.	Financiën	"Finance"	"FINANCE"
20.	Kinderprogramma's	"Children"	"CHILDREN"
21.	Sociale zaken	"Social"	"SOCIAL"
22.	Religie	"Religion"	"RELIGION"
23.	Luisteraarparticipatie	"Phone In"	"PHONE IN"
24.	Reizen	"Travel"	"TRAVEL"
25.	Recreatie	"Leisure"	"LEISURE"
26.	Jazz	"Jazz"	"JAZZ"
27.	Country	"Country"	"COUNTRY"
28.	Nationale muziek	"Nation M"	"NATION M"
29.	Oldies muziek	"Oldies"	"OLDIES"
30.	Folkmuziek	"Folk M"	"FOLK M"
31.	Documentaire	"Document"	"DOCUMENT"



- Lezingen en muziek omvatten tevens onderstaande programmatypes.
Muziek: Nr.12 — 17, 26 — 30
Lezingen: Nr.3 — 11, 18 — 25, 31
- Programmatypes kunnen onder de voorkeurgeheugentoetsen [#1] — [#6] worden opgeslagen en snel worden opgeroepen. Zie <Vastleggen van voorkeurprogrammatypes> (blz. 93).
- De voor de display gebruikte taal kan veranderd worden. Zie <Veranderen van de taal voor de PTY-functie> (blz. 94).

3 Zoek naar een zender van het gewenste programmatype

Druk op de [**◀◀**] of [**▶▶**] toets.

Druk nogmaals op de [**◀◀**] of [**▶▶**] toets wanneer u naar een andere zender wilt zoeken.



Wanneer het gekozen programmatype niet gevonden wordt, wordt "NO PTY" getoond. Kies een ander programmatype.

4 Sluit de PTY-functie af

Druk op de [PTY] toets.

Vastleggen van voorkeurprogrammatypes

Vastleggen van een programmatype in het voorkeurgeheugen om het type snel op te kunnen roepen.

Vastleggen van het programmatype

1 Kies het vast te leggen programmatype

Zie <PTY (Program Type)> (blz. 92).

2 Leg het programmatype vast

Houd de [#1] — [#6] toets tenminste 2 seconden ingedrukt.

Oproepen van het vastgelegde programmatype

1 Activeer de PTY-functie

Zie <PTY (Program Type)> (blz. 92).

2 Roep het programmatype op

Druk op de [#1] — [#6] toets.

RDS-functies

Veranderen van de taal voor de PTY-functie

Kiezen van de taal voor het tonen van de programmatypes.

1 Activeer de PTT-functie

Zie <PTY (Program Type)> (blz. 92).

2 Activeer de functie voor het veranderen van de taal

Druk op de [DISP] toets.

3 Kies de taal

Druk op de [FM] of [AM] toets.

Elke keer dat de toets wordt ingedrukt, verandert de taal in onderstaande volgorde.

Taal	Display
Engels	"English"/ "ENGLISH"
Frans	"French"/ "FRENCH"
Zwees	"Swedish"/ "SWEDISH"
Duits	"German"/ "GERMAN"

4 Sluit de functie voor het veranderen van de taal af

Druk op de [DISP] toets.

Functies voor CD/MP3/externe diskbediening

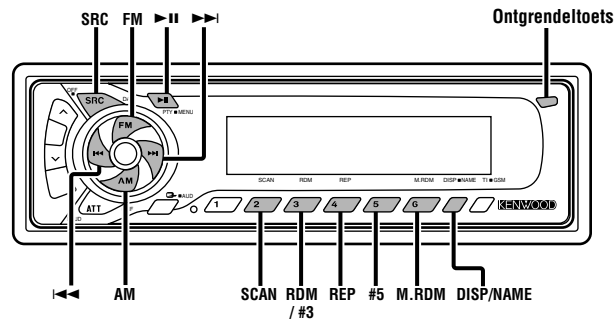

KDC-MV6521/M6021/6021

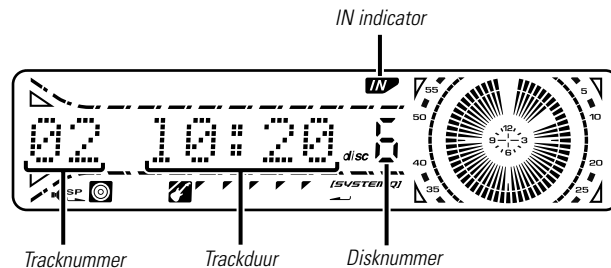

KDC-5021/5021V/506

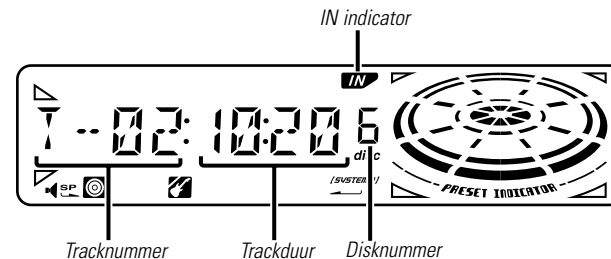

Weergeven van CD's & MP3

Wanneer er geen disk geplaatst is

1 Klap het voorpaneel open

Druk op de ontgrendeltoets.

2 Plaats een disk.

3 Druk op de rechterkant van het voorpaneel zodat deze in de oorspronkelijke positie terugkeert.



• Wanneer het voorpaneel geopend is, kan de bediening van de versnellingspook of andere essentiële auto-onderdelen belemmerd worden. Bedien de eenheid pas wanneer de veiligheid niet in het geding komt.

• Gebruik de eenheid niet terwijl het voorpaneel geopend is. Wanneer het voorpaneel langdurig geopend is, kan er stof en vuil in de eenheid komen waardoor er defecten kunnen ontstaan.



• Hieronder staan de modellen waarmee MP3 weergegeven kan worden.

KDC-MV6521/ M6021

• Wanneer er een disc geplaatst is, licht de "IN" indicator op.

Wanneer er een disc geplaatst is

Druk op de [SRC] toets.

Kies de "CD" display.

Tijdelijk onderbreken en hervatten van de weergave

Druk op de [▶||] toets.

Elke keer dat de toets wordt ingedrukt, wordt de weergave tijdelijk onderbroken of hervat.

Werp de disk uit

1 Klap het voorpaneel open

Druk op de ontgrendeltoets.

2 Werp de disk uit

Druk op de [▲] toets.

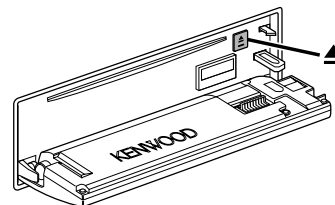

3 Druk op de rechterkant van het voorpaneel zodat deze in de oorspronkelijke positie terugkeert.



Disks met een diameter van 8cm kunnen niet weergegeven worden. De eenheid kan door het gebruik van een adapter worden beschadigd.



De MP3 geluidsdragers die door deze eenheid kunnen worden weergegeven, zijn CD-ROM, opneembare CD (CD-R) en herschijfbare CD (CD-RW).

De geluidsdrager moet zijn opgenomen in de ISO 9660 niveau 1, niveau 2, Joliet of Romeo indeling. De methoden en voorzorgsmaatregelen voor het wegschrijven van MP3-gegevens wordt behandeld in <Opmerkingen over weergave van MP3> (blz. 82). Lees dit hoofdstuk voordat u uw MP3 geluidsdragers brandt.

Funcies voor CD/MP3/externe diskbediening

Weergeven van externe disks

Weergeven van disks met een los verkrijgbare disk-speler die op deze eenheid is aangesloten.

Druk op de [SRC] toets.

Kies de display van de gewenste disk-speler.

Displayvoorbeelden:

Display	Disk-speler
"CD2"	CD-speler
"DISC-CH"	CD-wisselaar/ MD-wisselaar

Tijdelijk onderbreken en hervatten van de weergave

Druk op de [▶||] toets.

Elke keer dat de toets wordt ingedrukt, wordt de weergave tijdelijk onderbroken of hervat.



- Disk #10 wordt aanguid als "0".
- De beschikbare functies en de getoonde informatie zijn afhankelijk van de externe Disk-Wisselaars die zijn aangesloten.

Versnelde weergave in voor- of achterwaartse richting

Versnelde weergave in voorwaartse richting

Houd de [▶▶] toets ingedrukt.

Laat de toets los op het punt waar u de normale weergave wilt hervatten.

Versnelde weergave in achterwaartse richting

Houd de [◀◀] toets ingedrukt.

Laat de toets los op het punt waar u de normale weergave wilt hervatten.

Fragmentzoeken

Kiezen van het fragment waarnaar u wilt luisteren.

Het zoeken naar een fragment op de disk of in de MP3 map.

Druk op de [◀◀] of [▶▶] toets.

Albumzoeken

Kiezen van de in de diskwisselaar geplaatste disk of de op de MP3 geluidsdrager opgeslagen map.

Druk op de [FM] of [AM] toets.

Herhalen van een fragment/album

Herhalen van het huidige fragment, de huidige disk in de diskwisselaar of de huidige MP3 map.

Druk op de [REP] toets.

Elke keer dat de toets wordt ingedrukt, verandert de herhaalfunctie in onderstaande volgorde.

Herhaalde weergave	Display
Herhalen van een fragment (In CD/MD) (In MP3)	"REP ON"/"T-REP ON" "REP ON"
Herhalen van een album (In een diskwisselaar) (In een MP3 geluidsdrager)	"D-REP ON" "F REP ON"
UIT	"REP OFF"

Aftasten van fragment

Weergeven van het eerste gedeelte van alle fragmenten op de disk of in de MP3-map waar u naar luistert en zoeken naar het fragment dat u wilt horen.

1 Starten van het aftasten van fragment

Druk op de [SCAN] toets.

"Scan ON"/ "SCAN ON"/ "SCN ON" wordt getoond.

2 Laat de toets los wanneer het gewenste fragment wordt weergegeven

Druk op de [SCAN] toets.

Weergave van een magazijn in willekeurige volgorde (Functie van de diskwisselaar)

In willekeurige volgorde weergeven van alle fragmenten op alle disks in de diskwisselaar.

Druk op de [M.RDM] toets.

Elke keer dat de toets wordt ingedrukt, wordt de functie voor weergave in willekeurige volgorde van het magazijn aan- of uitgezet.

Wanneer ingeschakeld, wordt "MRDM ON" getoond.



Wanneer op de [▶▶] toets wordt gedrukt, wordt het volgende fragment weergegeven.

Weergave in willekeurige volgorde

Weergeven van alle fragmenten op de disk of in de MP3 map in willekeurige volgorde.

Druk op de [RDM] toets.

Elke keer dat de toets wordt ingedrukt, wordt de functie voor weergave in willekeurige volgorde aan- of uitgezet.

Wanneer ingeschakeld, wordt "RDM ON" getoond.



Wanneer op de [▶▶] toets wordt gedrukt, wordt het volgende fragment weergegeven.

Funcities voor CD/MP3/externe diskbediening

Funcities van de KDC-MV6521/KDC-M6021

Kiezen van een album (Functie van MP3)

Kiezen van de map waarnaar u wilt luisteren.

1 Activeer de albumkeuzefunctie

Druk op de [#5] toets.

Wanneer de keuzefunctie is ingeschakeld, worden de mapgegevens als volgt weergegeven.

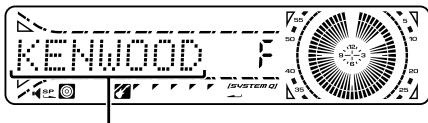

<Mapnaam display>

Toont de huidige mapnaam.

2 Kies het mapniveau

Druk op de [FM] of [AM] toets.

Met de [FM] toets gaat u 1 niveau omlaag en met de [AM] toets 1 niveau omhoog.

Kiezen van een map van hetzelfde niveau

Druk op de [◀◀] of [▶▶] toets.

Met de [◀◀] toets gaat u naar de vorige map en met de [▶▶] toets gaat u naar de volgende map.

Terugkeren naar het hoogste niveau

Druk op de [#3] toets.

3 Kies de weer te geven map

Druk op de [▶II] toets.

De albumkeuzefunctie wordt afgesloten en de MP3 bestanden in de getoonde map worden weergegeven.



De methode om in de albumkeuzefunctie naar een andere map te gaan verschilt van die van de albumzoekfunctie.

Zie <Opmerkingen over weergave van MP3> (blz. 82) voor details.

Annuleren van de albumkeuzefunctie

Druk op de [#5] toets.

Vastleggen van disknamen (DNPS)

Namen bevestigen aan CD's.

1 Start de weergave van de disk waaraan u een naam wilt bevestigen



• Er kunnen geen namen worden bevestigd aan MD's.

KDC-MV6521/M6021/6021:

• Het is niet mogelijk om disks namen te geven wanneer CD-tekst wordt getoond.

KDC-5021/5021V/506:

• Het is niet mogelijk om disks namen te geven terwijl CD-tekst of de klok op de display wordt getoond.

2 Activeer de functie voor het vastleggen van namen

Houd de [NAME] toets tenminste 2 seconden ingedrukt.

"NAME SET" wordt getoond.

3 Verplaats de cursor naar de tekeninvoerpositie

Druk op de [◀◀] of [▶▶] toets.

4 Kies het soort teken

(uitsluitend de KDC-MV6521/M6021/6021)

Druk op de [▶II] toets.

Elke keer dat de toets wordt ingedrukt, verandert het soort teken in onderstaande volgorde.

Soort teken

Hoofdletters

Kleine letters

Cijfers en symbolen

Speciale tekens (accenten)

5 Kies de tekens

Druk op de [FM] of [AM] toets.

6 Herhaal de stappen 3 t/m 5 om de naam in te voeren.

7 Sluit de functie voor het vastleggen van namen af

Druk op de [NAME] toets.



- Wanneer er gedurende 10 seconden geen bediening plaatsvindt, wordt de tot op dat moment ingevoerde naam vastgelegd en wordt de functie voor het vastleggen van namen afgesloten.
- Geluidsdragers waaraan u namen kunt bevestigen, zijn
 - Interne CD-speler: 30 (KDC-MV6521/M6021/6021)/10 (KDC-5021/5021V/506) disks
 - Externe CD-wisselaar/speler: Afhankelijk van de CD-wisselaar/speler. Raadpleeg de gebruiksaanwijzing van de CD-wisselaar/speler.
- De naam van een CD kan alleen worden veranderd door dezelfde procedure nogmaals uit te voeren.

Bladeren van tekst/titel

Bladeren van de getoonde CD-tekst, MP3-tekst of MD-titel.

Houd de [DISP] toets tenminste 1 seconde ingedrukt.

Menusysteem

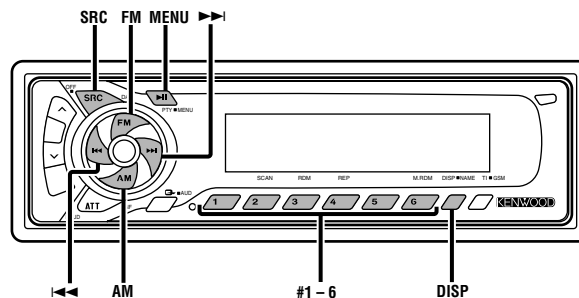

KDC-MV6521/M6021/6021

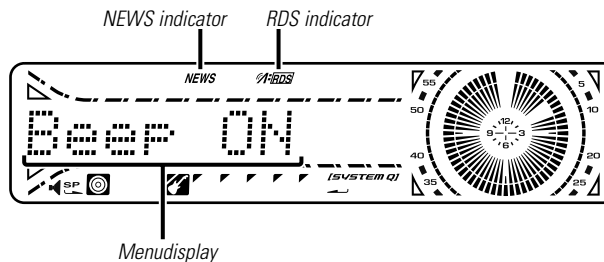

KDC-5021/5021V/506

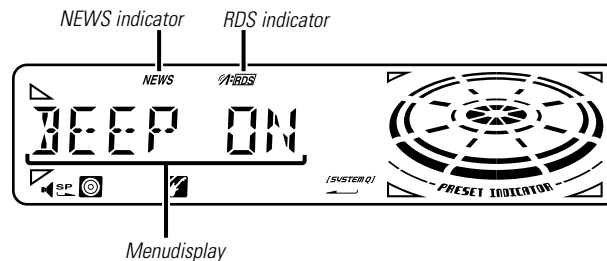

Menusysteem

Menusysteem

Instellen van het geluidssignaal van de aanraaksensor, enz. In het onderstaande wordt de basisbediening van het menusysteem uitgelegd. Na deze uitleg volgt een beschrijving van alle beschikbare functies en de daarbij behorende instellingen.

1 Activeer de menufunctie

Houd de [MENU] toets tenminste 1 seconde ingedrukt. "MENU" wordt getoond.

2 Kies de functie

Druk op de [FM] of [AM] toets.
Voorbeeld: Wanneer u de pieptoon wilt instellen, kiest u de "Beep"/ "BEEP" display.

3 Stel de functie in

Druk op de [◀◀] of [▶▶] toets.
Voorbeeld: Wanneer "Beep"/ "BEEP" is gekozen, wordt elke keer dat de toets wordt ingedrukt overgeschakeld tussen "Beep ON"/ "BEEP ON" en "Beep OFF"/ "BEEP OFF".
Kies 1 van deze instellingen.

U kunt andere functies instellen door terug te keren naar stap 2.

4 Sluit de menufunctie af

Druk op de [MENU] toets.

 De mogelijke instellingen van de functies die op de hierboven beschreven wijze worden bediend staan in onderstaande tabel. (In de meeste gevallen is de bovenste instelling in de tabel de oorspronkelijke instelling.)
Functies die op een andere wijze worden bediend (<Handmatig instellen van de klok> enz.), worden stap voor stap uitgelegd.

Veiligheidscode

Omdat autorisatie met behulp van de veiligheidscode vereist is wanneer deze uit het voertuig is genomen, kunt u diefstal helpen voorkomen.

 Wanneer de veiligheidscodefunctie eenmaal is geactiveerd, kan de functie niet meer gedeactiveerd worden.
De veiligheidscode is het 4-cijferige getal dat in het "Car Audio Passport" van deze eenheid staat.

1 Zet de eenheid stand-by

Druk op de [SRC] toets.
Kies de "ALL OFF" display.

2 Activeer de menufunctie

Houd de [MENU] toets tenminste 1 seconde ingedrukt.
Wanneer "MENU" wordt getoond, wordt "Security"/ "SECURITY" getoond.

3 Activeer de veiligheidscodefunctie

Houd de [◀◀] of [▶▶] toets tenminste 1 seconde ingedrukt.
Wanneer "ENTER" wordt getoond, wordt "CODE" getoond.

4 Kies de in te voeren cijfers

Druk op de [◀◀] of [▶▶] toets.

5 Kies de cijfers voor de veiligheidscode

Druk op de [FM] of [AM] toets.

6 Herhaal de stappen 4 en 5 voor de volledige veiligheidscode.

7 Bevestig de veiligheidscode

Houd de [▶▶] toets tenminste 3 seconden ingedrukt.
Wanneer "RE-ENTER" wordt getoond, wordt "CODE" getoond.

8 Herhaal de stappen 4 t/m 7 en voer de veiligheidscode opnieuw in.

"APPROVED" wordt getoond.
De veiligheidscodefunctie wordt geactiveerd

 Wanneer u een verkeerde code invoert, moet de procedure vanaf stap 4 worden herhaald.

Na een druk op de resettoets of wanneer de voedingskabel wordt losgemaakt

1 Schakel de spanning in.

2 Herhaal de stappen 4 t/m 7 en voer de veiligheidscode opnieuw in.

"APPROVED" wordt getoond.

De eenheid kan gebruikt worden.



Indien een onjuiste code is ingevoerd, wordt de melding "WAITING" weergegeven en is de onderstaande blokkeringstijd voor de invoer wordt geactiveerd.

Nadat de blokkeringstijd voor de invoer is verstreken, word de melding, "CODE" weergegeven en kan deze opnieuw ingevoerd worden.

Het aantal keren dat een onjuiste code werd ingevoerd	Blokkeringstijd voor de invoer
---	--------------------------------

1	—
2	5 minuten
3	1 uur
4	24 uur

Signaal van de aanraaksensor

Aan- en uitzetten van het geluidssignaal (pieptoon) waarmee een bediening wordt aangegeven.

Display	Instelling
"Beep ON"/ "BEEP ON"	Het geluidssignaal wordt weergegeven.
"Beep OFF"/ "BEEP OFF"	Het geluidssignaal wordt geannuleerd.

Handmatig instellen van de klok



De klok kan handmatig worden ingesteld wanneer de <Synchronieklok> (blz. 101) is uitgezet.

1 Kies de functie voor het instellen van de klok

Druk op de [FM] of [AM] toets.

Kies de "CLK ADJ" display.

2 Activeer de functie voor het instellen de klok

Houd de [◀◀] of [▶▶] toets tenminste 1 seconde ingedrukt.

De klokdisplay knippert.

3 Stel de uren in

Druk op de [FM] of [AM] toets.

Stel de minuten in

Druk op de [◀◀] of [▶▶] toets.

4 Sluit de functie voor het instellen van de klok af

Druk op de [MENU] toets.

Synchronieklok

Synchroniseren van de klok met het tijdsignaal dat door een RDS-zenders wordt uitgezonden.

Display	Instelling
"SYNC ON"	Synchroniseert de klok.
"SYNC OFF"	Voor handmatige instelling van de klok.



Het synchroniseren van de klok duurt 3 tot 4 minuten.

DSI (Disabled System Indicator)

Om potentiële dieven af te schrikken knippert er een rode indicator op de eenheid nadat u het voorpaneel heeft verwijderd.

Display	Instelling
"DSI ON"	LED knippert.
"DSI OFF"	LED UIT (OFF).

Menusysteem

Kiezen van de kleur van de verlichting

Kiezen van de groene of de rode verlichting.

Display	Instelling
"KEY GRN"	De kleur van de verlichting is groen.
"KEY RED"	De kleur van de verlichting is rood.

Functies van de KDC-5021/KDC-5021V/KDC-506

Instellen van de grafische display

Aan- en uitzetten van het grafische gedeelte van de display.

Display	Instelling
"GRPH ON"	De grafische display wordt getoond.
"GRPH OFF"	De grafische display wordt niet getoond.

Functies van de KDC-MV6521/KDC-M6021/KDC-6021

Veranderen van displaytype

Instellen van het displaytype.

Display	Instelling
"DisplayD"	Demonstratie.
"DisplayA"	De cirkeldisplay is de speeltuur.
"DisplayB"	De cirkeldisplay is de klok.
"DisplayC"	Stil type display.

Functies van de KDC-MV6521

Instellen van de verlichtingskleur

U kunt de verlichtingskleur van de display kiezen.

1 Kies de functie voor het instellen van de verlichtingskleur

Druk op de [FM] of [AM] toets.

Kies de "COL" display.

2 De kleur van de verlichting verandert geleidelijk

Houd de [◀◀] of [▶▶] toets ingedrukt.

Laat de toets los wanneer de gewenste kleur is ingesteld.

Snel opvragen van de vooringestelde kleur

Druk op de [#1] — [#4] toets.

Toets	Kleur
[#1]	Zijde wit
[#2]	Rood
[#3]	Blauw
[#4]	Blauwgroen

Kiezen van de kleurfunctie

Druk op de [#6] toets.

Elke keer dat de toets wordt ingedrukt, verandert de kleurfunctie in onderstaande volgorde.

Display	Kleurfunctie
"Scan"	De kleur verandert in een vaste volgorde.
"SRC"	De kleur verandert wanneer een ander geluidsbron wordt gekozen.
"Time"	De kleur verandert om de zes uur. De huidige kleur blijft gehandhaafd.

Fijnafstemming van het blauw

1 Houd de [#3] toets tenminste 2 seconden ingedrukt.

2 Druk op de [◀◀] of [▶▶] toets.

Druk op de [#3] toets wanneer de fijnafstemming voltooid is.

Vastleggen van de ingestelde kleur

Houd de [#5] toets tenminste 2 seconden ingedrukt.

Druk op de [#5] toets om de in het geheugen opgeslagen instelling op te roepen.



De blauwe fijnafstelling kan niet in het geheugen worden opgeslagen.

Instellen van het contrast

Instellen van het contrast van de display.

Display en instelling

"CONT 0"

⋮

"CONT 5" (oorspronkelijke instelling)

⋮

"CONT 10"

Dimmer

Automatisch dimmen van de display wanneer de autolichten ontstoken worden.

Display

Instelling

"DIM ON"

De display wordt gedimd

"DIM OFF"

De display wordt niet gedimd

Overschakelen van de voor-uitgang

Overschakelen van de voorversterker-uitgang tussen de achterste en niet-fader gestuurde uitgang. (De niet-fader gestuurde uitgang wordt niet beïnvloed door de fader.)

Display

Instelling

"SWPRE R"

Achterste voorversterker-uitgang

"SWPRE NF"

Niet-fader gestuurde voorversterker-uitgang

Nieuwsbulletinfunctie met uitschakeling voor een bepaalde periode

Er wordt automatisch naar nieuwsuitzending overgeschakeld zodra een deze begint, zelfs wanneer er niet naar de radio wordt geluisterd. Tevens kan er een periode worden ingesteld gedurende welke er niet overgeschakeld mag worden.

Display en instelling

"NEWS OFF"

"NEWS 00M"

⋮

"NEWS 90M"

Wanneer "NEWS 00M" — "NEWS 90M" is ingesteld, is de nieuwsuitzendingfunctie ingeschakeld.

Wanneer ingeschakeld, licht de "NEWS" indicator op.

Wanneer een nieuwsuitzending start, wordt "NEWS" getoond en wordt automatisch naar het een nieuwsuitzending overgeschakeld.



- Wanneer u de "20M" instelling kiest, wordt er de eerste 20 minuten na een nieuwsuitzending niet opnieuw op een nieuwsuitzending afgestemd.
- Het voor nieuwsuitzending gebruikte volume is het volume zoals dat voor verkeersinformatie (blz. 92) is ingesteld.
- Deze functie is alleen beschikbaar wanneer de zender de PTY-code voor nieuwsuitzending uitzendt of behoort tot een <Enhanced Other Network> dat de PTY-code voor nieuwsuitzending uitzendt.
- Zodra de Nieuwsbulletinonderbrekingsfunctie op AAN is ingesteld, schakelt deze naar een FM-zender.

Menusysteem

Lokaal zoeken <in de Tuner-functie>

Er wordt bij automatisch zoeken alleen afgestemd op zenders die goed te ontvangen zijn.

Display	Instelling
"LO.S OFF"	De functie voor lokaal zoeken is uitgeschakeld.
"LO.S ON"	De functie voor lokaal zoeken is ingeschakeld.

Afstemfunctie <in de Tuner-functie>

Kiest de afstemfunctie.

Afstemfunctie	Weergave	Werking
Automatisch zoeken	"Auto 1"/ "AUTO 1"	Automatisch zoeken naar een zender
Voorkeurzender zoeken	"Auto 2"/ "AUTO 2"	Op volgorde zoeken langs de voorkeurgeheugen opgeslagen zenders
Handmatig	"Manual"/ "MANUAL"	Handmatig op een zender afstemmen

Automatisch vastleggen van zenders in het geheugen <in de Tuner-functie>

Zie <Automatisch vastleggen van zenders in het geheugen> (blz. 91) voor bediening.

AF (Alternative Frequency)

Wanneer de ontvangst verslechtert, wordt automatisch op een andere frequentie overgeschakeld waarop hetzelfde programma in hetzelfde RDS-netwerk wordt uitgezonden als daardoor een betere ontvangst kan worden verkregen.

Display	Instelling
"AF ON"	De AF-functie is ingeschakeld.
"AF OFF"	De AF-functie is uitgeschakeld.

Wanneer de AF-functie is ingeschakeld, licht de "RDS" indicator op.



Wanneer er geen andere zenders met hetzelfde programma in het RDS-netwerk beschikbaar zijn, kan het voorkomen dat de uitzending voortdurend wordt onderbroken. Schakel in dat geval de AF-functie uit.

Beperken van de RDS-regio (Regionale functie)

U kunt ervoor kiezen de RDS-zenders die met de AF-functie voor een bepaald netwerk worden ontvangen, tot een bepaalde regio te beperken.

Display	Instelling
"REG ON"	De regionale functie is ingeschakeld.
"REG OFF"	De regionale functie is uitgeschakeld.



Het kan voorkomen dat zenders in hetzelfde netwerk verschillende programma's uitzenden of gebruik maken van andere serviceprogrammanamen.

Automatische TP afstemfunctie

Wanneer de verkeersinformatiefunctie is ingeschakeld en de ontvangst tijdens het luisteren naar een verkeersinformatiezender niet goed is, wordt automatisch gezocht naar een andere verkeersinformatiezender die beter ontvangen kan worden.

Display	Instelling
"ATPS ON"	De automatische TP afstemfunctie is ingeschakeld.
"ATPS OFF"	De automatische TP afstemfunctie is uitgeschakeld.

Mono-ontvangst <tijdens FM-ontvangst>

Door stereo-uitzendingen in mono te ontvangen kan ruis worden verminderd.

Display	Instelling
"MONO OFF"	De mono-ontvangst is uitgeschakeld.
"MONO ON"	De mono-ontvangst is ingeschakeld.

Bladeren van tekst

Instellen van de functie voor het bladeren van tekst.

Display	Instelling
"SCL MANU"	Bladert niet
"SCL AUTO"	Bladert wanneer de display verandert



De tekst waarbij wordt gebladerd, is.

- CD-tekst
- Mapnaam/ Bestandsnaam/ Fragmenttitel / Artiestnaam / Albumnaam
- MD-titel
- Radiotekst

Spanning uitschakelen na een bepaalde periode

Stel een bepaalde tijd in om automatisch de spanning uit te schakelen wanneer de functie Stand-by in werking blijft.



Deze functie kan de accu van de auto beschermen.

Display	Instelling
"OFF ---"	De functie voor het uitschakelen van de spanning is uitgeschakeld.
"OFF 20M"	Schakelt de spanning uit na 20 minuten (Oorspronkelijke instelling)
"OFF 40M"	Schakelt de spanning uit na 40 minuten
"OFF 60M"	Schakelt de spanning uit na 60 minuten

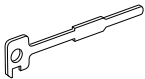

Deze instelling gebeurt na instelling van <Veiligheidscode> (blz. 100).

Toebehoren

Onderdeel	Aantal stuks
① 	1
② 	2
③ 	1
④ 	2



Het gebruik van andere accessoires dan de bijgeleverde toebehoren kan het toestel beschadigen. Gebruik uitsluitend de hierboven getoonde, bij het toestel geleverde toebehoren.

▲LET OP

- Als uw wagen niet voorbereid is op dit speciale aansluitingssysteem, raadpleeg dan uw KENWOOD dealer.
- Gebruik uitsluitend antenneconversie-adapters (ISO-JASO) wanneer de antennekabel een ISO stekker heeft.
- Controleer dat alle verbindingen juist zijn en de stekkers goed in de aansluitingen zijn vergrendeld.
- Indien het contact van uw auto geen ACC stand heeft of de ontstekingskabel (kontaktkabel) met een spanningsbron is verbonden waar constant spanning op staat zoals bijvoorbeeld een accukabel, zal de spanning van het toestel niet overeenkomstig het contact worden in- en uitgeschakeld (met andere woorden, de spanning van het toestel wordt niet gelijk met het contact in- en uitgeschakeld). Indien u de spanning van het toestel overeenkomstig het contact van de auto wilt in- en uitschakelen, moet u de ontstekingskabel met een spanningsbron verbinden die middels het contact van de auto wordt in- en uitgeschakeld.
- Controleer wanneer een zekering doorbrandt eerst of de kabels geen kortsluiting maken. Vervang vervolgens de doorgebrande zekering door een van hetzelfde type.
- Isoleer niet-aangesloten kabels met isolatieband of ander geschikt materiaal. Voorkom korstluiting en verwijder niet de kappen of doppen van de uiteinden van kabels of aansluitingen die niet worden verbonden.
- Sluit de luidsprekerkabels juist met de overeenkomende aansluitingen aan. Het toestel wordt mogelijk beschadigd of functioneert niet indien de ⊖ kabels gezamenlijk worden aangesloten en/of gezamenlijk op een metalen onderdeel van de auto worden geaard.
- Controleer na het installeren van het toestel dat de remlichten, richtingaanwijzers, ruitwissers, etc. van de auto juist functioneren.
- Als de console voorzien is van een klep, dient u het toestel zodanig te installeren dat het voorpaneel bij het openen en sluiten de klep niet raakt.
- Installeer het toestel zodanig, dat een maximale hoek van 30° wordt bereikt.

Handelingen voor het installeren

1. Voorkom kortsluiting of ongelukken ⊖ Haal de sleutel uit het contact en ontkoppel de min (negatieve) kabel.
2. Verbind de juiste in- en uitgangskabels van ieder toestel.
3. Verbind de kabel met de bedradingsbundel.
4. Neem stekker B van de bedradingsbundel en verbind met de luidspreker aansluiting van uw auto.
5. Neem stekker A van de bedradingsbundel en verbind met de externe spanningsaansluiting van de auto.
6. Neem de kabelboom en verbind deze met het toestel.
7. Monteer het toestel in de auto.
8. Sluit de ⊖ pool van de accu weer aan.
9. Druk op de terugsteloets.

Verbinden van kabels met aansluitingen

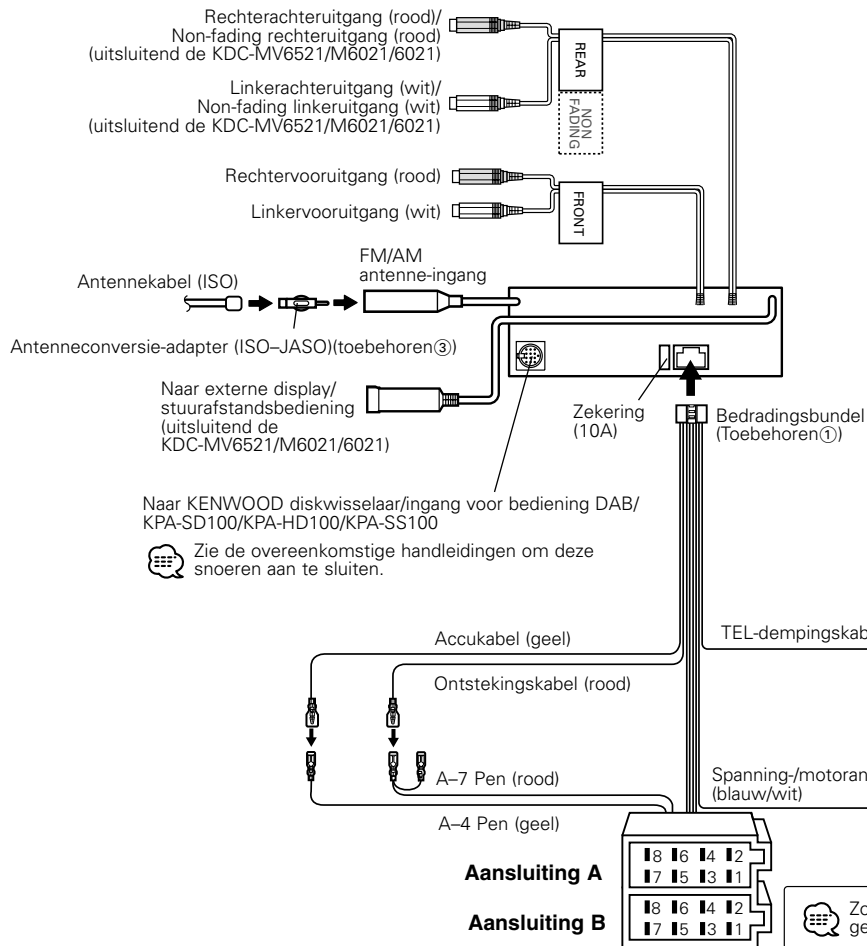

Aansluitfunctie gids

Pennummers voor ISO aansluitingen	Kleur van kabel	Functies
Externe spanningsaansluiting		
A-4	Geel	Accu
A-5	Blauw/wit	Spanningsregelaar
A-6	Oranje/wit	Dimmer
(uitsluitend de KDC-MV6521/M6021/6021)		
A-7	Rood	Kontakt (ACC)
A-8	Black	Aardeverbinding
Luidsprekers-aansluiting		
B-1	Paars	Rechtsachter (+)
B-2	Paars/zwart	Rechtsachter (-)
B-3	Grijs	Rechtsvoor (+)
B-4	Grijs/zwart	Rechtsvoor (-)
B-5	Wit	Linksvoor (+)
B-6	Wit/zwart	Linksvoor (-)
B-7	Groen	Linksachter (+)
B-8	Groen/zwart	Linksachter (-)

TEL-dempingskabel (bruin) verbind met de aansluiting die is geaard tijdens ontvangst van of gedurende een telefoongesprek

ⓘ Raadpleeg voor het aansluiten van het KENWOOD navigatiesysteem de gebruiksaanwijzing van de navigator.

Verbind ofwel met de spanningsaansluiting wanneer u de los verkrijgbare eindversterker gebruikt, ofwel met de antenne-aansluiting van het voertuig.

ⓘ Zorg dat de kabel niet uit het lipje komt wanneer u geen verbindingen heeft gemaakt.

Verbinden van kabels met aansluitingen

⚠WAARSCHUWING Verbinden van de ISO aansluiting (zie blz.107)

De penopstelling van de ISO aansluitingen is afhankelijk van het type van uw auto. Voorkom beschadiging en controleer dat de juiste verbindingen worden gemaakt. De basisverbinding van de bedradingsbundel is in stap 1 hieronder beschreven. Maak de getoonde verbindingen indien de penopstelling van de ISO aansluiting overeenkomt met de beschrijving in 2 of 3.

- 1 (Basisverbinding) De A-7 pen (rood) van de ISO aansluiting van de auto is verbonden met het contact en de A-4 pen (geel) is verbonden met de spanningsbron waar constant spanning op staat.

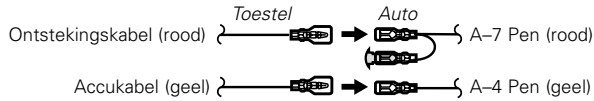

- 2 De A-7 pen (rood) van de ISO aansluiting van de auto is verbonden met de spanningsbron waar constant spanning op staat en de A-4 pen (geel) is verbonden met het contact.

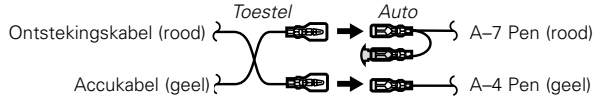

- 3 De A-4 pen (geel) van de ISO aansluiting van de auto is niet verbonden en de A-7 pen (rood) is verbonden met de spanningsbron waar constant spanning op staat (of zowel de A-7 (rood) en A-4 (geel) pennen zijn verbonden met de spanningsbron waar constant spanning op staat.

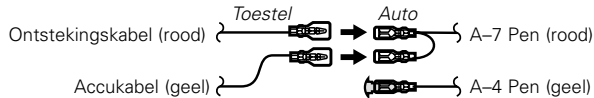

☞ Wanneer u een verbinding volgens 3 heeft gemaakt, wordt de spanning van het toestel niet in overeenstemming met het contact in- en uitgeschakeld. U moet in dit geval zelf de spanning uitschakelen wanneer het contact van de auto is uitgeschakeld.

Voor het in- en uitschakelen in overeenstemming met het contact moet u de ontstekingskabel (ACC ...rood) met een spanningsbron verbinden die middels het contact wordt in- en uitgeschakeld.

Installeren

■ Installeren

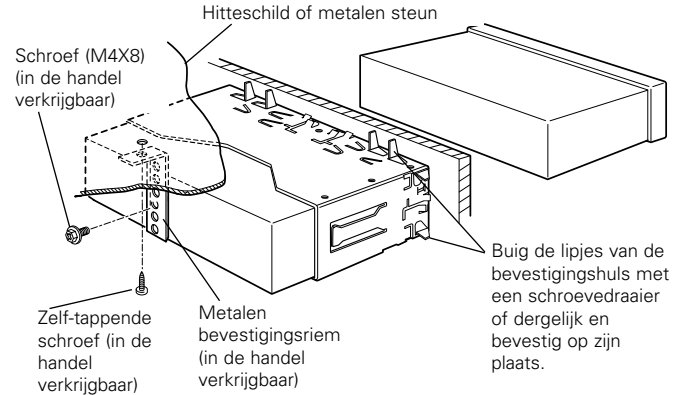

☞ Controleer dat het toestel goed op zijn plaats is geïnstalleerd. Het toestel zal niet juist functioneren indien het niet goed is geplaatst (het geluid zal bijvoorbeeld overslaan).

■ Bevestigen van het voorpaneel aan het toestel

Als u het voorpaneel wilt vastmaken aan de hoofdeenheid zodat het niet loskomt, schroef dan de bijgeleverde schroeven (ø4 X 16 mm) in de hieronder getoonde openingen.

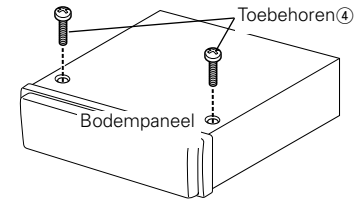

⚠ Steek de zelftappende schroeven (ø2 x 4 mm) alleen in de daarvoor bestemde schroefgaten, omdat ze anders onderdelen in het toestel kunnen beschadigen.

■ Verwijderen van het harde rubberframe

- 1 Gebruik de klemmen op het gereedschap voor het verwijderen en verwijder de twee vergrendelingen onder. Breng het frame omlaag en trek naar voren zoals u in de afbeelding ziet.

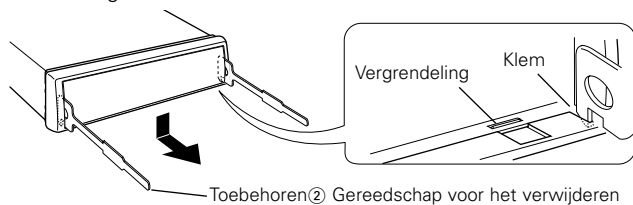

- 2 Nadat de onderkant is verwijderd moet u de twee plaatsen boven verwijderen.

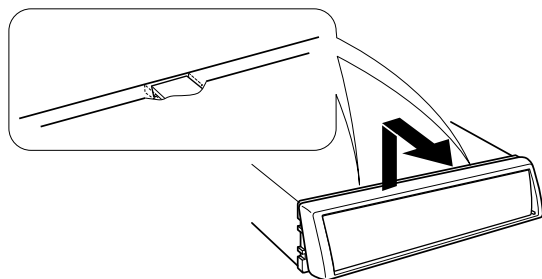

 Het frame kan op dezelfde manier vanaf de bovenkant worden verwijderd.

■ Verwijderen van het toestel

- 1 Zie het gedeelte “Verwijderen van het harde rubberframe” en verwijder het harde rubberframe.
- 2 Verwijder de schroef (M4 x 8) van het achterpaneel.
- 3 Steek het gereedschap voor het verwijderen (2 stuks) in de openingen aan beide kanten zoals afgebeeld.

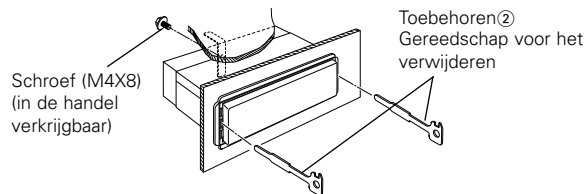

- 4 Breng het gereedschap voor het verwijderen omlaag en trek het toestel half naar voren terwijl u het naar het midden drukt.

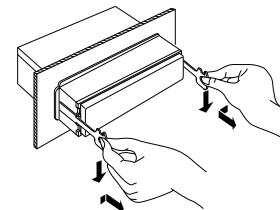

 Wees voorzichtig zodat u geen wonden van de klemmen op het gereedschap voor het verwijderen krijgt.

- 5 Trek het toestel met uw handen geheel naar voren en let op het toestel niet te laten vallen.

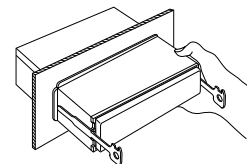

Opllossen van problemen

Veel problemen worden slechts veroorzaakt door een verkeerde bediening of verkeerde verbindingen. Controleer voordat u uw handelaar raadpleegt eerst de volgende lijst voor een mogelijke oplossing van uw probleem.

Algemeen

? Spanning wordt niet ingeschakeld.

- ✓ De zekering is doorgebrand.
 - ☞ Nadat u de kabels op kortsluiting heeft gecontroleerd moet u de zekering door een van hetzelfde type vervangen.
- ✓ Autokontakt heeft geen ACC stand.
 - ☞ Verbind dezelfde kabel met het kontakt als de accukabel.

? Als u in Standby hebt geselecteerd, wordt het toestel automatisch uitgeschakeld.

- ✓ De Uitschakeltimerfunctie is geactiveerd.
 - ☞ Schakel de Uitschakeltimerfunctie uit als u niet wilt dat het toestel automatisch wordt uitgeschakeld.

? Er gebeurt niets na het drukken op toetsen.

- ✓ De computerchip in het toestel functioneert niet normaal.
 - ☞ Druk op de resettoets van het toestel (blz. 80).

? Er is een geluidsbron waarnaar u niet kunt overschakelen.

- ✓ Er is geen CD geplaatst.
 - ☞ Plaats de geluidsdrager waarnaar u wilt luisteren. Wanneer er in dit toestel geen geluidsdrager is geplaatst, kunt u niet overschakelen naar elke geluidsbron.
- ✓ De diskwisselaar is niet aangesloten.
 - ☞ Sluit de diskwisselaar aan. Wanneer de diskwisselaar niet op de ingangsaansluitingen is aangesloten, kunt u niet naar een externe disk-speler overschakelen.

? Het geheugen wordt gewist wanneer het kontakt wordt uitgeschakeld.

- ✓ De accukabel is niet met de juiste aansluiting verbonden.
 - ☞ Sluit de kabels juist aan de hand van het gedeelte <Verbinden van kabels met aansluitingen> aan.
- ✓ De kabel van het kontakt en de accu zijn niet juist verbonden.
 - ☞ Sluit de kabels juist aan de hand van het gedeelte <Verbinden van kabels met aansluitingen> aan.

? Er is geen loudness-effect.

- ✓ U gebruikt de niet-fader gestuurde voorversterker-uitgang.
 - ☞ De niet-fader gestuurde voorversterker-uitgang wordt niet door loudness beïnvloed.

? De niet-fader gestuurde uitgang kan niet aan- of uitgezet worden.

- ✓ De <Overschakelen van de voor-uitgang> (blz. 103) is op de achterste voorversterker-uitgang ingesteld.
 - ☞ Stel deze in op de niet-fader gestuurde voorversterker-uitgang.

? De telefoondempingfunctie werkt niet.

- ✓ De telefoondempingkabel is niet juist verbonden.
 - ☞ Sluit de kabels juist aan de hand van het gedeelte <Verbinden van kabels met aansluitingen> aan.

? De telefoondempingfunctie wordt geactiveerd maar de telefoondempingkabel is niet aangesloten.

- ✓ De telefoondempingkabel raakt een metalen deel van de auto.
 - ☞ Zorg dat de telefoondempingkabel geen contact met een metalen deel maakt.

? Zelfs als Toonversterking ingeschakeld is, kunnen schelle tonen niet gecompenseerd worden.

- ✓ De Tuner is als geluidsbron geselecteerd.
 - ☞ Schelle tonen kunnen niet gecompenseerd worden in de functie met Tuner als geluidsbron.

? Geen geluidswaardes of zeer laag volume.

- ✓ De instellingen van de Fader of Balans zijn altijd naar één kant ingesteld.
 - ☞ Centreer de instellingen van de Fader en de Balans.
- ✓ De in- en uitgangskabels of bedradingsbundel is/zijn niet juist verbonden.
 - ☞ Sluit de in- en uitgangskabels en/of bedradingsbundel opnieuw juist aan. Zie het gedeelte <Verbinden van kabels met aansluitingen>.
- ✓ De waarden van de volumeafwijking zijn laag.
 - ☞ Verhoog de waarden van de volumeafwijking. (blz. 86)

? Slechte geluidskwaliteit of vervormd geluid.

- ✓ Een luidsprekerkabel wordt mogelijk afgekneld door een schroef in de auto.
 - ☞ Controleer de bedrading van de luidsprekers.
- ✓ De luidsprekers zijn niet juist aangesloten.
 - ☞ Sluit de luidsprekerkabels opnieuw juist aan zodat iedere uitgangsaansluiting met een andere luidspreker is verbonden.

? **De veiligheidscode wordt niet in het menusysteem weergegeven.**

- ✓ De veiligheidscodefunctie is al ingeschakeld.
- ☞ Wanneer de veiligheidscodefunctie is ingeschakeld, wordt deze functie niet in het menu weergegeven.

? **De pieptoon van de aanraaksensor wordt niet weergegeven.**

- ✓ De voor-uitgangansluiting wordt gebruikt.
- ☞ De pieptoon van de aanraaksensor kan niet via de voorversterker-uitgang aansluiting worden weergegeven.

? **De klok kan niet worden ingesteld hoewel de kloksynchronisatie is ingeschakeld.**

- ✓ De RDS-zender waarop is afgestemd, verzendt geen tijdsignaal.
- ☞ Stem af op een andere RDS-zender.

? **De dimmerfunctie functioneert niet.**

- ✓ De dimmerkabel is niet goed aangesloten.
- ☞ Controleer de aansluiting van de dimmerkabel.

? **De weergegeven kleur ondergaat een subtiele wijziging.**

- ✓ Dat wordt veroorzaakt door het feit dat de temperatuur afwijkt van de temperatuur tijdens het instellen.
- ☞ De weergegeven kleur ondergaat een subtiele wijziging in overeenstemming met de omgevingstemperatuur.

Tuner als geluidsbron

? **Ontvangst van radio-uitzendingen is slecht.**

- ✓ De auto-antenne is niet uitgetrokken.
- ☞ Trek de antenne geheel uit.
- ✓ De antennekabel is niet aangesloten.
- ☞ Sluit de kabel juist aan de hand van het gedeelte <Verbinden van kabels met aansluitingen> aan.

? **Het is niet de ingestelde geluidssterkte voor de Verkeersinformatie.**

- ✓ De ingestelde geluidssterkte is lager dan de geluidssterkte van de Tuner.
- ☞ Als de geluidssterkte van de Tuner hoger ingesteld wordt dan de ingestelde geluidssterkte, dan dient de geluidssterkte van de Tuner gebruikt te worden.

Disk als geluidsbron

? **"AUX" verschijnt op het display en de externe disc-regelmodus wordt niet uitgevoerd.**

- ✓ De O-N-schakelaar wordt op "O" gezet.
- ☞ Zet de schakelaar op "N".

- ✓ Een niet-ondersteunde discwisselaar is aangesloten.
- ☞ Sluit de ondersteunde discwisselaar aan. (blz. 79)

? **Niet de gekozen disk maar een andere wordt weergegeven.**

- ✓ De gekozen CD is vuil.
- ☞ Reinig de CD.
- ✓ De CD is verkeerd om geplaatst.
- ☞ Plaats de CD met het label omhoog.
- ✓ De disk is in een andere lade geplaatst dan u heeft gekozen.
- ☞ Verwijder het diskmagazijn en controleer het nummer van de gekozen disk.
- ✓ De disk heeft krassen.
- ☞ Probeer een andere disk.

? **Het gekozen fragment wordt niet weergegeven.**

- ✓ De willekeurige weergavefunctie voor een disk of magazijn is geactiveerd.
- ☞ Schakel de willekeurige weergavefunctie uit.

? **De herhaling van een passage of een disk, het aftasten van een passage, de weergave in willekeurige volgorde en de weergave van het magazijn in willekeurige volgorde starten automatisch.**

- ✓ De instelling wordt niet geannuleerd.
- ☞ De instellingen voor deze functies blijven bewaard totdat de instellingen worden uitgeschakeld of de disk wordt uitgeworpen, zelfs wanneer het toestel wordt uitgeschakeld of naar een andere geluidsbron wordt overgeschakeld.

? **CD-R of CD-RW kan niet worden weergegeven.**

- ✓ CD-R/CD-RW is niet gefinaliseerd.
- ☞ Finaliseer de disk op een CD-recorder.
- ✓ De gebruikte CD-wisselaar is niet compatibel met CD-R/CD-RW.
- ☞ Gebruik een CD-wisselaar die compatibel is met CD-R/CD-RW.

? **CD wordt direct na het plaatsen uitgeworpen.**

- ✓ De CD is verkeerd om geplaatst.
- ☞ Plaats de CD met het label omhoog.
- ✓ De CD is vuil.
- ☞ Reinig de CD aan de hand van het gedeelte <Reinigen van CD's> (blz 84).

? **Kan de disc niet verwijderen.**

- ✓ De reden is dat u het contactslot van de auto meer dan 10 minuten geleden op OFF hebt gezet.
- ☞ U kunt de disc alleen verwijderen binnen de 10 minuten nadat u het contactslot op OFF hebt gezet. Als u langer dan 10 minuten hebt gewacht, moet u het contactslot opnieuw op ON zetten en dan op de Uitwerptoets drukken.

Oplossen van problemen

? De disk kan niet geplaatst worden.

- ✓ Er is al een andere disk geplaatst.
- ☞ Druk op de [▲] toets en verwijder de disk.

? Fragment zoeken kan niet uitgevoerd worden.

- ✓ Voor het eerste of laatste fragment van het album.
- ☞ Voor ieder album is van toepassing dat het niet mogelijk is om de functie Fragment zoeken naar het eerste fragment in achterwaartse richting uit te voeren en evenmin is het mogelijk de functie Fragment zoeken naar het laatste fragment in voorwaartse richting uit te voeren.

MP3 als geluidsbron

? Kan geen MP3 weergeven.

- ✓ Niet in overeenstemming met ISO 9660 niveau 1/2, Joliet en Romeo indeling.
- ☞ Gebruik een geluidsdrager die in overeenstemming is met ISO 9660 niveau 1/2, Joliet en Romeo indeling.
- ✓ De MP3 heeft geen of geen juiste extensie voor de fragmentnaam.
- ☞ Voeg de ".MP3" extensie aan de MP3 fragmentnaam toe.
- ✓ De geluidsdrager is gekrast of vuil.
- ☞ Reinig de geluidsdrager en raadpleeg hiervoor het gedeelte over <Reinigen van CD's> (blz. 84).

? Als een MP3 wordt weergegeven, wordt geen ruis of geluid gegeneerd.

- ✓ Het fragment heeft een MP3 fragmentnaam extensie terwijl het geen MP3 is.
- ☞ Gebruik geen ".MP3" extensie voor niet-MP3 bestanden.

? Het duurt even voordat de eenheid start met het weergeven van MP3.

- ✓ De geluidsdrager bevat vele albums, fragmenten en hiërarchische niveaus.
- ☞ De eenheid controleert eerst de fragmenten op de geladen geluidsdrager. Als er veel fragmenten op de geluidsdrager opgenomen zijn, kan het aanzienlijk lang duren voordat de eenheid met het weergeven van MP3 start.

? Geeft de MP3 niet in de gewenste volgorde weer.

- ✓ De MP3 fragmenten werden door de CD writer niet in de door u gewenste weergavevolgorde geschreven.
- ☞ Afhankelijk van de CD writer, kunt u de door u gewenste volgorde waarin de MP3 fragmenten weergegeven dienen te worden, instellen door deze op een geluidsdrager op te nemen, waarbij de fragmentnamen voorafgegaan worden door een nummer voor de volgorde van de weergave, zoals "01" tot "99".

? Het geluid springt vooruit als een MP3 weergegeven wordt.

- ✓ De geluidsdrager is gekrast of vuil.
- ☞ Reinig de geluidsdrager en raadpleeg hiervoor het gedeelte over <Reinigen van CD's> (blz. 84).
- ✓ De condities voor het opnemen zijn slecht.
- ☞ Neem het geluid opnieuw op of gebruik een andere geluidsdrager.

? Kan de ID3 tag informatie niet op een juiste wijze weergeven.

- ✓ De opname is niet in overeenstemming met de ID 3 tag versie 1.x gemaakt.
- ☞ De opname is in overeenstemming met de ID 3 tag versie 1.x.

? De in de gekozen map aanwezige fragmenten worden niet in de albumkeuzestand weergegeven.

- ✓ In de gekozen map bevinden zich geen MP3-bestanden.
- ☞ Controleer of er op de MP3 geluidsdrager opgenomen bestanden staan.

? Het MP3 fragment-/albumzoeken duurt erg lang.

- ✓ Er staan veel fragmenten op de geluidsdrager.
- ☞ Wanneer de bestandsstructuur op de geluidsdrager erg complex is, kan het fragment-/albumzoeken enige tijd in beslag nemen.

? De MP3 tekst wordt niet goed weergegeven.

- ✓ Er werd een teken ingevoerd dat deze unit niet kan weergeven.
- ☞ Voor de tekens die kunnen worden gebruikt voor de invoer van tekst voor MP3, zie <Opmerkingen over weergave van MP3> (blz. 82).

? De MP3 speelduur wordt niet goed weergegeven.

- ☞ Er komen momenten voor waarop de speelduur niet goed en volgens de MP3 opname-instellingen wordt weergegeven.

Neem in de volgende gevallen contact op met het dichtstbijzijnde servicecentrum:

- Er kan niet worden overgeschakeld naar de diskwisselaar hoewel deze wel is aangesloten, en tijdens het veranderen van functie verschijnt "AUX" op de display.
- Er wordt bij het veranderen van functie overgeschakeld naar de hulpingang hoewel er geen apparaat (KCA-S210A, CA-C1AX, KDC-CPS87, KDC-CX87, KDC-CPS85, KDC-CX85, KDC-CPS82 of KDC-CX82) is aangesloten.

De onderstaande berichten geven de toestand van uw systeem weer.

EJECT:	Geen diskmagazijn in de diskwisselaar geplaatst. Het diskmagazijn is niet juist geplaatst. ⇨ Plaats een diskmagazijn op de juiste wijze. Geen cd in de speler. ⇨ Plaats een cd.	HOLD ER:	Het beschermingscircuit van het toestel wordt geactiveerd wanneer de temperatuur van de automatische diskwisselaar 60°C of hoger is. De werking wordt gestopt. ⇨ Laat het toestel afkoelen door de ramen te openen of de airconditioner in te schakelen. De weergave zal starten wanneer de temperatuur lager dan 60°C is.
No Disc/NO DISC:	Geen disk in het diskmagazijn geplaatst. ⇨ Plaats een disk in het magazijn.	NO NAME:	Geprobeerd om DNPS weer te geven tijdens de weergave van een CD waarvoor geen disknaam werd ingesteld.
TOC ER:	Geen disk in het diskmagazijn geplaatst. ⇨ Plaats een disk in het magazijn. De CD is vuil. De CD is omgekeerd geplaatst. De CD heeft krassen. ⇨ Reinig de CD en plaats juist.	NO TITLE:	Geprobeerd om een disktitel of fragmenttitel weer te geven tijdens de weergave van een MD welke geen MD-titel heeft.
E-05:	De CD is omgekeerd geplaatst. ⇨ Laad de CD op de juiste wijze.	NO TEXT:	<ul style="list-style-type: none">• Geprobeerd om de diskttekst of fragmenttekst op de display, tijdens de weergave van een CD welke niet voorzien is van een CD-tekst, weer te geven.• U probeerde tekst uit te lezen tijdens ontvangst van een zender die geen tekstgegevens uitzond.• U probeerde het ID3-label uit te lezen tijdens weergave van een MP3 zonder ID3-label.
BLANK:	Er is niets op de MD opgenomen.	WAITING:	Gegevens voor radiotekst worden ontvangen.
NO TRACK:	De MD heeft een titel maar er zijn geen fragmenten opgenomen.	LOAD:	Er wordt in de diskwisselaar van disk gewisseld.
E-15:	Er wordt een geluidsdrager afgespeeld waarop gegevens staat die niet door de eenheid weergegeven kunnen worden. ⇨ Gebruik geluidsdragers met gegevens die door de eenheid weergegeven kunnen worden.	NO ACCESS:	Na plaatsing in de diskwisselaar werd voorkeurdisknaam-weergave(DNPP) uitgevoerd zonder dat de disk tenminste 1 keer is weergegeven.
NO PANEL:	Het voorpaneel van het neventoestel dat op dit toestel wordt aangesloten, is verwijderd. ⇨ Plaats het paneel.	IN (Knipperend):	Het gedeelte van de CD-weergave functioneert niet goed. ⇨ Plaats de CD opnieuwAls de CD niet uitgevoerd kan worden of de display blijft knipperen zelfs als de CD op een juiste wijze opnieuw geplaatst is, schakel dan de spanning uit en neem contact op met het dichtstbijzijnde service center.
E-77:	Het toestel functioneert om een andere reden niet juist. ⇨ Druk op de terugsteltoets van het toestel. Raadpleeg een onderhoudscentrum indien "E-77" wordt getoond.		
MECHA ER:	Er is iets fout met het magazijn van de wisselaar. Of het toestel functioneert niet naar behoren. ⇨ Controleer het magazijn van de wisselaar. En druk op de reset-toets van het toestel. Raadpleeg een onderhoudscentrum indien "MECHA ER" wordt getoond.		

Technische gegevens

Technische gegevens zijn zonder voorafgaande kennisgeving wijzigbaar.

FM tuner gedeelte

Frekwentyebereik (50 kHz afstand)	87,5 MHz – 108,0 MHz
Bruikbare gevoeligheid (S/R = 26dB)	0,7 μ V/75 Ω
Onderdrukkinggevoeligheid (S/R = 46dB)	1,6 μ V/75 Ω
Frequentieweergave (± 3 dB)	30 Hz – 15 kHz
Signaal/ruisverhouding (MONO)	65 dB
Selectiviteit (DIN) (± 400 kHz)	≥ 80 dB
Stereo-scheiding (1 kHz)	35 dB

MW tuner gedeelte

Frekwentyebereik (9kHz afstand)	531 kHz – 1611 kHz
Bruikbare gevoeligheid (S/R = 20dB)	25 μ V

LW tuner gedeelte

Frekwentyebereik	153 kHz – 281 kHz
Bruikbare gevoeligheid (S/R = 20dB)	45 μ V

CD-spelergedeelte

Laserdiode	GaAlAs ($\lambda=780$ nm)
Digitaal filter (D/A)	8 keer oversampling
D/A Converter	1 Bit
Rotatiesnelheid	
KDC-MV6521/M6021	1000 – 400 rpm (CLV 2 keer)
KDC-6021/5021/5021V/506	500 – 200 rpm (CLV)
Wow & Flutter	Onder meetbare limiet
Frequentieweergave (± 1 dB)	10 Hz – 20 kHz
Totale harmonische vervorming (1 kHz)	0,01 %
Signaal/ruisverhouding (1 kHz)	
KDC-MV6521/M6021	105 dB
KDC-6021/5021/5021V/506	93 dB
Dynamisch bereik	93 dB
Kanaalscheiding	85 dB
MP3 decoding (KDC-MV6521/M6021)	
.....	Conform MPEG-1,0/2,0/2,5 Audio Layer-3

Audiogedeelte

Maximaal uitgangsvermogen	50 W x 4
Uitgangsvermogen (DIN 45324, +B=14,4V)	30 W x 4
Toonbereik	
Lage tonen :	100 Hz ± 10 dB
Middentonen :	1 kHz ± 10 dB
Hoge tonen :	10 kHz ± 10 dB
Vooruitgangsniveau/belasting (Tijdens de CD-weergave)	
.....	1800 mV/10 k Ω
Vooruitgangsimpedantie (Tijdens de CD-weergave)	$\leq 600 \Omega$

Algemeen

Bedrijfsvoltage (11 – 16 V toelaatbaar)	14,4 V
Stroomverbruik	10 A
Installatie-afmetingen (B x H x D)	182 x 53 x 155 mm
Gewicht	1,25 kg

KENWOOD