

**DNX7190HD**  
**DNX7490BT**  
**DNX6990HD**  
**DNX6190HD**  
**DNX6490BT**  
**DNX5190**  
**DNX5060EX**

SYSTÈME DE NAVIGATION GPS  
**MODE D'EMPLOI**

JVC KENWOOD Corporation

Avant de lire ce mode d'emploi, cliquez sur le bouton ci-dessous pour connaître la dernière version et les pages modifiées.

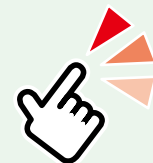

## Que souhaitez-vous faire ?

Merci d'avoir acheté le SYSTÈME DE NAVIGATION GPS KENWOOD.  
Le présent mode d'emploi décrit différentes fonctions très pratiques de ce système.

**Cliquez sur l'icône du support que vous souhaitez utiliser.**

Un seul clic vous permet d'accéder directement à la section de chaque support !

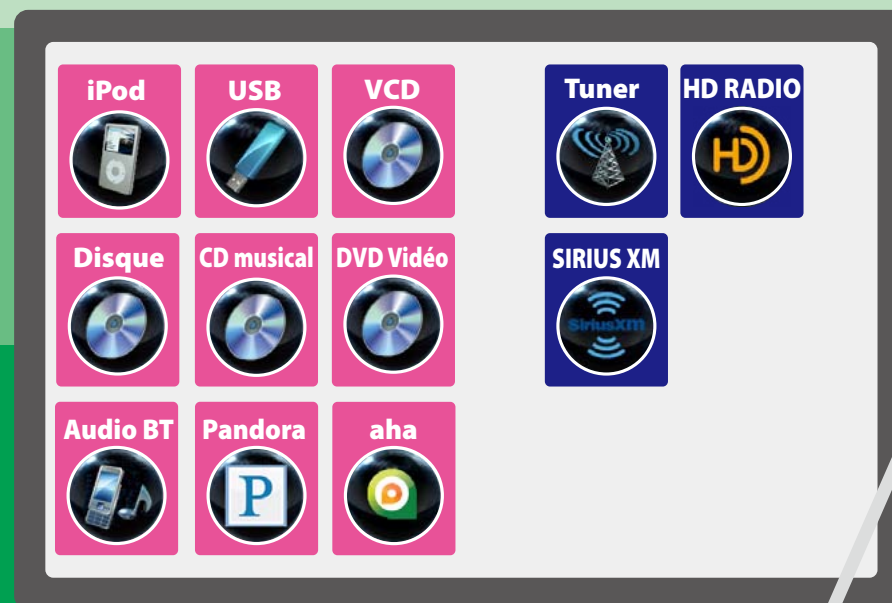

# Table des matières

## Avant l'utilisation 4

## Comment lire ce manuel 5

## Utilisation de base 6

Fonctions des touches du panneau avant	6
Mise en marche de l'appareil	10
Comment lire un contenu multimédia	13
Utilisation avec l'écran de menu principal	14
Opérations courantes	16
Utilisation de la navigation	18

## Utilisation avec les DVD/Vidéo-CD (VCD) 20

Utilisation de base avec les DVD/VCD	20
Utilisation du menu DVD	23
Contrôle du zoom avec les DVD et VCD	24
Configuration du DVD	25

## Utilisation avec les CD/fichiers audio et image/iPod 28

Utilisation de base avec la musique/vidéo/image	28
Recherche	34
Contrôle du film	39
Fonctionnement de la radio Internet PANDORA®	40
Fonctionnement de la Aha	43
Configuration USB/iPod/DivX	47

## Fonctionnement du syntoniseur

### Radio, HD Radio™ et de SIRIUS XM

#### Radio 50

Principes de fonctionnement du syntoniseur Radio/HD Radio	50
Fonctionnement de base de SIRIUS XM	53
Utilisation de la mémorisation	56
Utilisation de la sélection	56
Infos-traffic	58
Mode réception	59
Balisage iTunes	60
Alerte de contenu	61
Instant Replay	62
Configuration de SIRIUS XM	63

#### Utilisation du Bluetooth 68

Enregistrer et établir la connexion d'un appareil Bluetooth	68
Utilisation d'un appareil audio Bluetooth en lecture	71
Utilisation du module mains-libres	72
Configuration Bluetooth	75
Configuration mains-libres	76

#### Configuration générale 82

Configuration d'écran du moniteur	82
Configuration système	83
Configuration de l'affichage	86
Configuration de la navigation	89
Configuration des caméras	90
Informations logicielles	91
Configuration d'entrée AV	92
Configuration d'interface de sortie AV	93
Contrôle des appareils externes	93

## Contrôle de l'audio 94

Configuration de l'audio	94
Contrôle de l'audio en général	98
Contrôle d'égaliseur	99
Contrôle de zone	101
Renforcement de l'ambiance sonore	102
Position d'écoute	102

## Télécommande 104

Installation des piles	104
Fonctions des boutons de la télécommande	105

## Dépannage 108

Problèmes et solutions	108
Messages d'erreur	109
Réinitialisation de l'appareil	111

## Annexes 112

Supports et fichiers pouvant être lus	112
Indicateurs de la barre d'état	115
Codes de région dans le monde	117
Codes de langue du DVD	118
Spécifications	119
À propos de cet appareil	122

## Avant l'utilisation

### ⚠ AVERTISSEMENT

#### Pour éviter toute blessure ou incendie, prenez les précautions suivantes :

- Pour éviter un court-circuit, ne mettez ni ne laissez jamais d'objets métalliques (comme des pièces de monnaie ou des outils en métal) à l'intérieur de l'appareil.
- Ne regardez pas ni ne fixez votre regard sur l'affichage de l'appareil trop longtemps pendant la conduite.
- Si vous rencontrez des problèmes pendant l'installation, consultez votre revendeur Kenwood.

#### Précautions d'utilisation de l'appareil

- Lorsque vous achetez des accessoires en option, vérifiez auprès de votre revendeur Kenwood qu'ils fonctionneront avec votre modèle et dans votre région.
- Vous avez le choix de la langue dans laquelle s'affichent les menus, les balises des fichiers audio, etc. Voir [Configuration de la langue \(P.84\)](#).
- Les fonctions Radio Data System ou RBDS (Radio Broadcast Data System) sont inopérantes dans les zones où le service n'est pris en charge par aucune station de radiodiffusion.

#### Protection du moniteur

Ne touchez pas le moniteur avec un stylo à bille ou tout autre outil pointu. Cela pourrait l'endommager.

#### Nettoyage de l'appareil

Si la façade de l'appareil est tâchée, essuyez-la avec un chiffon doux et sec comme un chiffon en silicone. Si la façade est très sale, essuyez-la avec un chiffon imbibé d'un produit de nettoyage neutre, puis essuyez-la à nouveau avec un chiffon doux et sec propre.



- La pulvérisation directe de produit de nettoyage sur l'appareil risque d'endommager les pièces mécaniques. Si vous nettoyez la façade avec un chiffon trop rugueux ou un liquide volatil, comme un solvant ou de l'alcool, vous risquez d'en rayer la surface ou d'effacer les caractères sérigraphiés.

#### Condensation sur la lentille

Par temps froid, lorsque vous allumez le chauffage de la voiture, de la buée ou de la condensation peut se former sur la lentille du lecteur de disque de l'appareil. Appelée voile de lentille, cette condensation sur la lentille peut empêcher la lecture des disques. Dans ce cas, retirez le disque et attendez que l'humidité s'évapore. Si l'appareil ne fonctionne toujours pas normalement au bout d'un moment, consultez votre revendeur Kenwood.

#### Précautions de manipulation des disques

- Ne touchez pas la surface d'enregistrement du disque.
- Ne collez pas de ruban adhésif sur le disque et n'utilisez pas de disques sur lesquels du ruban adhésif est collé.
- N'utilisez pas d'accessoires de disque.
- Nettoyez du centre du disque vers l'extérieur.
- Lorsque vous retirez des disques de l'appareil, extrayez-les à l'horizontale.
- Si le trou central ou le bord extérieur du disque comporte des bavures, éliminez-les avec un stylo à bille ou un objet similaire avant de l'utiliser.
- Les disques qui ne sont pas ronds ne peuvent pas être utilisés.

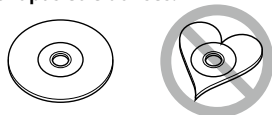

- Les disques de 8 cm (3 pouces) sont inutilisables.
- Les disques sales ou comportant des coloriations sur la surface d'enregistrement ne peuvent être utilisés.
- Cet appareil ne peut lire que les CD portant la marque . Cet appareil risque de ne pas lire correctement les disques qui ne portent pas cette marque.
- Vous ne pouvez pas lire un disque qui n'a pas été finalisé. (Pour connaître la procédure de finalisation, référez-vous à votre logiciel de gravure et au mode d'emploi de votre graveur.)

## Comment lire ce manuel

[Retour à la page d'accueil](#)  
[CD, Disque, iPod, Dispositif USB](#)

### Recherche

Vous pouvez rechercher les fichiers musique, vidéo ou image en procédant comme suit.

#### REMARQUE

- Si vous utilisez la télécommande, vous pouvez aller directement à la piste/fichier recherché en entrant le numéro de piste/dossier/fichier, la durée de lecture, etc. Pour plus de détails, voir [Mode de recherche directe \(P.101\)](#).

### Recherche par liste

Vous pouvez rechercher les pistes, dossiers et fichiers en fonction de leur hiérarchie.

- 1 **Touchez la zone indiquée sur la figure.**  
L'écran de contrôle à liste s'affiche.
- 2 **Touchez la piste ou le fichier de votre choix.**



La lecture commence.

### Autre recherche

Quand vous avez besoin que la liste dans laquelle rechercher soit moins exhaustive, il existe d'autres méthodes de recherche. Cette fonction n'est pas disponible quand la source en cours est un CD de musique.

- 1 **Touchez [Q] dans l'écran de contrôle.**  
L'écran de type de recherche s'affiche.
- 2 **Touchez la méthode de recherche de votre choix.**

34

### Lien hypertexte

Vous pouvez vous reporter d'un simple clic à chaque section ou à la page d'accueil.

### Titre fonctionnel

Fournit une information générale sur la fonction.

### REMARQUE

Fournit des informations complémentaires, une astuce, etc.

### Renvoi de référence

Affiché en bleu.  
D'un seul clic, vous pouvez accéder à l'article en lien avec la section en cours.

### Mode opératoire

Explique la procédure à suivre pour mener à bien l'opération.

< > : Indique la dénomination des boutons situé sur la façade.

[ ] : Indique la dénomination des touches tactiles.

### Capture d'écran

Reproduction de certains écrans affichés pendant l'opération, pour référence. La zone à toucher ou les touches à utiliser sont mises en évidence par un encadré de couleur rouge.

### REMARQUE

- Les écrans et façades illustrés dans le présent manuel sont des exemples destinés à fournir des explications plus claires des opérations. C'est pourquoi il est possible qu'ils soient différents des écrans effectivement affichés ou de la façade de l'appareil, ou que certaines séquences d'affichage soient différentes.

## Utilisation de base

### Fonctions des touches du panneau avant

#### DNX7190HD/DNX7490BT

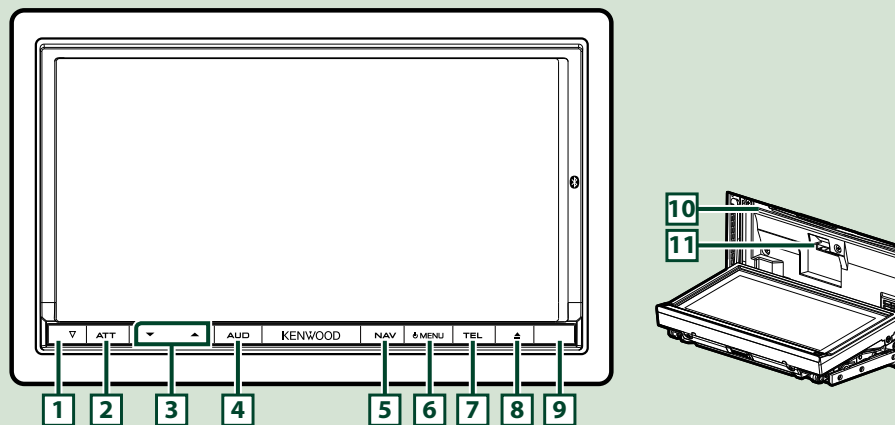

#### REMARQUE

- Les écrans illustrés dans le présent guide sont des exemples destinés à fournir des explications plus claires des opérations. Pour cette raison, il peut arriver qu'ils soient différents de ceux rencontrés dans la réalité.
- Dans le présent manuel, chaque modèle est désigné sous une forme abrégée, comme suit.  
DNX7190HD et DNX7490BT : **DNX7**  
Si vous voyez le pictogramme illustré ci-dessous, lisez l'article correspondant à l'appareil que vous utilisez.

#### Comment insérer une carte SD

- 1) Appuyez sur le bouton **8** <▲> pendant 1 seconde.  
La façade s'ouvre complètement.
- 2) Tout en tenant la carte SD comme indiqué sur la figure à droite, poussez-la dans son logement jusqu'à ce que perceviez un déclic.

#### ● Éjection de la carte :

Poussez sur la carte jusqu'à entendre un "clac", puis retirez votre doigt de la carte.

La carte se débloque de sorte que vous puissiez la retirer avec vos doigts.

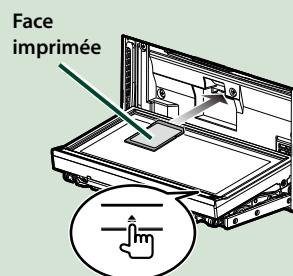

Numéro	Désignation	Mouvement
<b>1</b>	▽ (Réinitialisation)	<ul style="list-style-type: none"> <li>• Si l'appareil ou celui qui y est raccordé connaît un mauvais fonctionnement, appuyez sur ce bouton pour en retrouver les réglages d'usine (<a href="#">P.111</a>).</li> <li>• Si la fonction SI est active, ce témoin clignote quand le contact du véhicule est sur arrêt (<a href="#">P.84</a>).</li> </ul>
<b>2</b>	ATT	<ul style="list-style-type: none"> <li>• Active/désactive l'atténuation du volume.</li> <li>• <b>Région Amérique du Nord</b> : Appuyez pendant 1 seconde pour mémoriser les données de balise de musique diffusé à cet instant par HD Radio ou SIRIUS XM (<a href="#">P.60</a>).</li> <li>• <b>Région Amérique centrale et du Sud</b> : Appuyez pendant 1 seconde pour éteindre l'écran.</li> </ul>
<b>3</b>	▼, ▲ (Vol)	Règle le volume.
<b>4</b>	AUD	<ul style="list-style-type: none"> <li>• Affiche l'écran de l'égaliseur graphique (<a href="#">P.99</a>)*</li> <li>• Appuyez pendant 1 seconde pour afficher/masquer la vue caméra.</li> </ul>
<b>5</b>	NAV	<ul style="list-style-type: none"> <li>• Affiche l'écran de navigation.</li> <li>• Appuyez pendant 1 seconde pour passer d'une source AV à l'autre.</li> </ul>
<b>6</b>	MENU	<ul style="list-style-type: none"> <li>• Affiche l'écran du menu principal (<a href="#">P.14</a>).</li> <li>• Appuyez pendant 1 seconde pour éteindre l'appareil.</li> <li>• Quand l'appareil est éteint, permet de le mettre en marche.</li> </ul>
<b>7</b>	TEL	<ul style="list-style-type: none"> <li>• Affiche l'écran mains-libres (<a href="#">P.68</a>).</li> <li>• Appuyez pendant 1 seconde pour afficher l'écran de contrôle d'écran.</li> </ul>
<b>8</b>	▲ (Éjection)	<ul style="list-style-type: none"> <li>• Éjecte le disque.</li> <li>• Quand la façade est ouverte, appuyez pour la refermer et appuyez pendant 1 seconde pour forcer l'éjection du disque.</li> <li>• Quand la façade est fermée, appuyez pendant 1 seconde pour l'ouvrir complètement afin d'accéder au logement des cartes SD.</li> </ul>
<b>9</b>	Capteur de la télécommande	Reçoit le signal de la télécommande. Vous pouvez activer ou désactiver cette fonction par l'option Remote Sensor ( <a href="#">P.83</a> ).
<b>10</b>	Logement d'insertion des disques	Logement où insérer les disques à contenu multimédia.
<b>11</b>	Logement pour carte SD	Logement destiné à accueillir une carte SD de mise à niveau de la cartographie. Pour savoir comment mettre à niveau la cartographie, consultez le mode d'emploi du système de navigation.

\* Dans certaines conditions, il peut arriver que l'écran de l'égaliseur graphique ne s'affiche pas.

## DNX6990HD/DNX6190HD/DNX6490BT/DNX5190/DNX5060EX

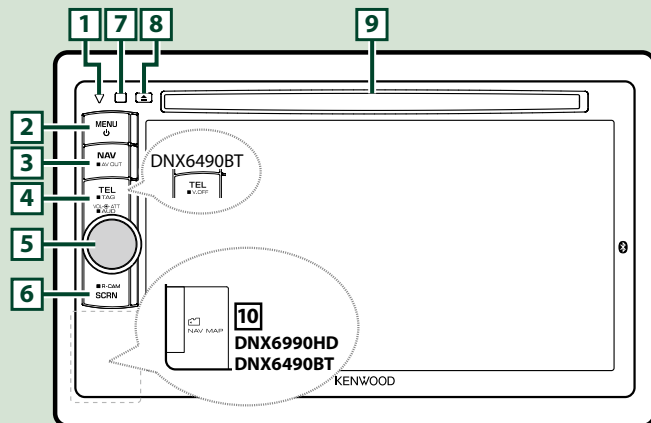

### REMARQUE

- Les écrans illustrés dans le présent guide sont des exemples destinés à fournir des explications plus claires des opérations. Pour cette raison, il peut arriver qu'ils soient différents de ceux rencontrés dans la réalité.
  - Dans le présent manuel, chaque modèle est désigné sous une forme abrégée, comme suit.  
DNX6990HD, DNX6190HD et DNX6490BT : **DNX6**  
DNX5190 et DNX5060EX : **DNX5**
- Si vous voyez les pictogrammes illustrés ci-dessous, lisez l'article correspondant à l'appareil que vous utilisez.

### Comment insérer une carte MicroSD (DNX6990HD/DNX6490BT)

- 1) Ouvrir le cache de l'emplacement pour cartes microSD **10** comme illustré ci-contre.
- 2) Tenir la carte microSD étiquette vers la gauche et verrou vers le haut, puis l'enfoncer à fond.

#### ● Éjection de la carte :

Poussez sur la carte jusqu'à entendre un "clic", puis retirez votre doigt de la carte. La carte se débloque de sorte que vous puissiez la retirer avec vos doigts.

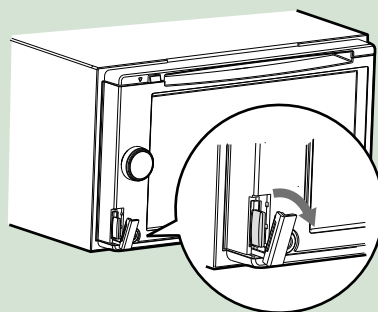

Numéro	Désignation	Mouvement
<b>1</b>	▽ (Réinitialisation)	<ul style="list-style-type: none"> <li>• Si l'appareil ou celui qui y est raccordé connaît un mauvais fonctionnement, appuyez sur ce bouton pour en retrouver les réglages d'usine (<a href="#">P.111</a>).</li> <li>• Si la fonction SI est active, ce témoin clignote quand le contact du véhicule est sur arrêt (<a href="#">P.84</a>).</li> </ul>
<b>2</b>	MENU	<ul style="list-style-type: none"> <li>• Affiche l'écran du menu principal (<a href="#">P.14</a>).</li> <li>• Appuyez pendant 1 seconde pour éteindre l'appareil.</li> <li>• Quand l'appareil est éteint, permet de le mettre en marche.</li> </ul>
<b>3</b>	NAV	<ul style="list-style-type: none"> <li>• Affiche l'écran de navigation.</li> <li>• Appuyez pendant 1 seconde pour passer d'une source AV à l'autre.</li> </ul>
<b>4</b>	TEL	<ul style="list-style-type: none"> <li>• Affiche l'écran mains-libres (<a href="#">P.68</a>).</li> <li>• <b>Région Amérique du Nord</b> : Appuyez pendant 1 seconde pour mémoriser les données de balise du morceau de musique diffusé à cet instant par HD Radio (<a href="#">P.60</a>).</li> <li>• <b>Région Amérique centrale et du Sud</b> : Appuyez pendant 1 seconde pour éteindre l'écran d'affichage.</li> </ul>
<b>5</b>	Bouton de volume	<ul style="list-style-type: none"> <li>• Appuyez dessus pour activer/désactiver l'atténuation du volume.</li> <li>• Tournez pour régler le volume à la hausse ou à la baisse.</li> <li>• Appuyez pendant 1 seconde pour afficher l'écran de contrôle de l'égaliseur (<a href="#">P.100</a>)*.</li> </ul>
<b>6</b>	SCRN	<ul style="list-style-type: none"> <li>• Affiche l'écran de contrôle d'écran.</li> <li>• Appuyez pendant 1 seconde pour afficher l'image de la caméra de rétrovision.</li> </ul>
<b>7</b>	Capteur de la télécommande	Reçoit le signal de la télécommande. Vous pouvez activer ou désactiver cette fonction par l'option Remote Sensor ( <a href="#">P.83</a> ).
<b>8</b>	▲ (Éjection)	<ul style="list-style-type: none"> <li>• Éjecte le disque.</li> <li>• Appuyez pendant 1 seconde pour forcer l'éjection du disque.</li> </ul>
<b>9</b>	Logement d'insertion des disques	Logement où insérer les disques à contenu multimédia.
<b>10</b>	Logement pour carte MicroSD	Logement destiné à accueillir une carte MicroSD de mise à niveau de la cartographie. Pour savoir comment mettre à niveau la cartographie, consultez le mode d'emploi du système de navigation.

\* Dans certaines conditions, il peut arriver que l'écran de contrôle de l'égaliseur ne s'affiche pas.

## Mise en marche de l'appareil

La méthode de mise en marche diffère selon les modèles.

### DNX7

1 Appuyez sur le bouton <MENU>.

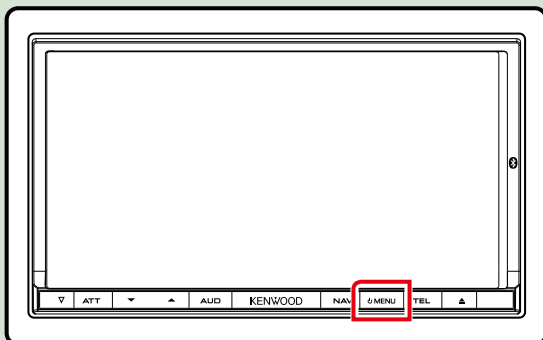

L'appareil se met en marche.

● Pour éteindre l'appareil :

Appuyez sur le bouton <MENU> pendant 1 seconde.

### DNX6 DNX5

1 Appuyez sur le bouton <MENU>.

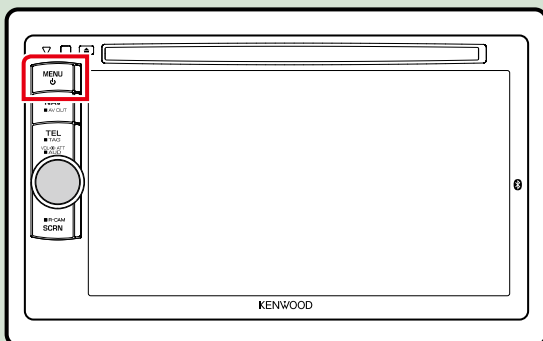

L'appareil se met en marche.

● Pour éteindre l'appareil :

Appuyez sur le bouton <MENU> pendant 1 seconde.

Si c'est la première fois que vous mettez en marche l'appareil après son installation, il vous faut procéder à la [Configuration initiale \(P.11\)](#).

## Configuration initiale

Effectuez cette configuration lors de la première utilisation de l'appareil ou lorsque vous le réinitialisez ([P.111](#)).

1 Réglez chaque option comme suit.



### Language

Sélectionne la langue utilisée sur l'écran de commande et sur les éléments de configuration. Le choix par défaut est "American English (en)".

- 1 Touchez [SET].
- 2 Touchez [◀] ou [▶] pour sélectionner la langue de votre choix.
- 3 Touchez [Enter].

Pour les explications détaillées, voir [Configuration de la langue \(P.84\)](#).

### Angle DNX7

Permet de régler la position du moniteur. La valeur par défaut est "0".

- 1 Touchez [SET].
- 2 Touchez le numéro correspondant à l'inclinaison de votre choix et [➡].

Pour les explications détaillées, voir [Contrôle de l'inclinaison du moniteur \(P.86\)](#).

### iPod AV Interface Use

Configure la prise à laquelle votre iPod est branché. La valeur par défaut est "iPod".

- 1 Touchez [iPod] ou [AV-IN2].

### Color

Configurez la couleur d'éclairage de l'écran et des boutons. Vous avez le choix entre permettre la variation continue de la couleur ou sélectionner une couleur fixe pendant le fonctionnement.

- 1 Touchez [SET].
- 2 Touchez [ON] ou [OFF] dans [Panel Color Scan].
- 3 Si vous souhaitez changer de couleur, touchez [SET] dans [Panel Color Coordinate].
- 4 Touchez la couleur de votre choix et [➡].

Pour les explications détaillées, voir [Coordonnées de la couleur de façade \(P.87\)](#).

### EXT SW DNX7

Contrôle les appareils externes.

- 1 Touchez [SET].
- 2 Définissez pour chaque appareil sa dénomination, ainsi que son mode de sortie et d'impulsion. Ensuite, touchez [➡].

Pour les explications détaillées, voir [Configuration EXT SW \(P.85\)](#).

## Camera

Configurez les paramètres de caméra.

- 1 Touchez [SET].
- 2 Réglez chaque option et touchez [ ].

Pour les explications détaillées, voir [Configuration des caméras \(P.90\)](#).

## 2 Touchez [Finish].



### REMARQUE

• Ces réglages sont paramétrables depuis le menu de configuration. Voir [Configuration générale \(P.82\)](#).

## Comment lire un contenu multimédia

### CD musical et disque à contenu multimédia

#### DNX7

- 1 Appuyez sur le bouton <▲>.

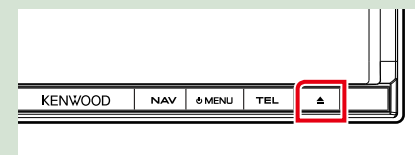

La façade s'ouvre.

- 2 Insérez le disque dans son logement.

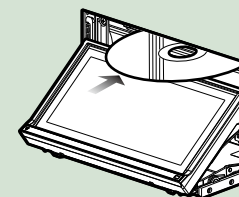

La façade se ferme automatiquement.  
L'appareil charge le disque et la lecture commence.

- Pour éjecter le disque : Appuyez sur le bouton <▲>.

#### DNX6 DNX5

- 1 Insérez le disque dans son logement.

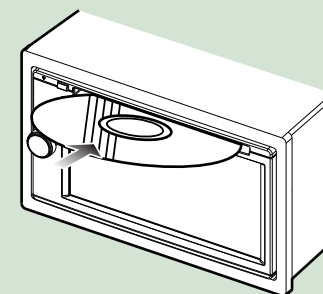

L'appareil charge le disque et la lecture commence.

- Pour éjecter le disque : Appuyez sur le bouton <▲>.

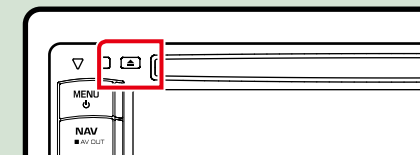

### Périphérique USB

- 1 Branchez le périphérique USB avec le câble USB.

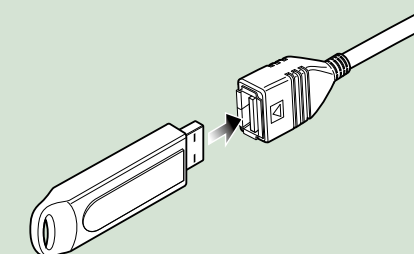

L'appareil lit le périphérique et la lecture commence.

- Pour débrancher le périphérique : Touchez [▲] à l'écran pendant 1 seconde et débranchez le périphérique du câble.

### iPod

- 1 Branchez l'iPod avec le câble pour iPod.

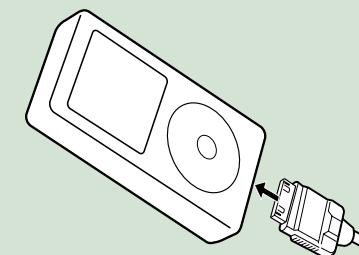

L'appareil lit l'iPod et la lecture commence.

- Pour débrancher le périphérique : Touchez [◀] à l'écran, puis touchez [▲] pendant 1 seconde. Débranchez l'iPod du câble.

## Utilisation avec l'écran de menu principal

La plupart des fonctions sont accessibles depuis l'écran de menu principal.

**1** Touchez [Menu] à l'écran, quel qu'il soit.



### REMARQUE

- Si [Menu] n'est pas visible pendant la lecture vidéo/image, appuyez sur le bouton <MENU>. [\(P.6, P.8\)](#)





L'écran de menu principal s'affiche.



### REMARQUE

- Pour sélectionner les pictogrammes masqués, faites défiler l'écran à gauche ou à droite.

Depuis cet écran, les fonctions utilisables sont les suivantes.

Fonction	Pictogramme	Action
Sélectionner la source audio	 etc.	Touchez le pictogramme de la source de votre choix.
Passer en mode de configuration	 etc.	Touchez le pictogramme de la fonction de configuration de votre choix.
Afficher l'écran de navigation	 ou 	Touchez [NAV] ou une information de navigation.
Désactiver toute fonction audio		Touchez [STANDBY].

### ● Personnalisation de l'écran de menu principal

Faites glisser le pictogramme que vous souhaitez enregistrer jusqu'à la ligne du haut.

Vous pouvez déplacer jusqu'à trois pictogrammes.





## Opérations courantes

Présentation des opérations courantes.

### Généralités

Certaines fonctions sont accessibles depuis la plupart des écrans.



#### [Menu]

Revient à l'écran de menu principal.

#### ⏪ (RETURN)

Revient à l'écran précédent.

#### ⏪ (touche de menu commun)

Touchez pour afficher le menu commun. Le menu contient les options suivantes.

- ⏪ : **EXT** Affiche l'écran de contrôle EXT SW.
- ⏪ : Affiche l'écran du menu de configuration.
- ⏪ : Affiche l'écran du menu de contrôle audio.
- ⏪ : Affiche l'écran de contrôle de la source en cours. Les fonctionnalités attachées au pictogramme varient selon les sources.
- ⏪ : Ferme le menu.

### Écran des listes

Certaines touches de fonction sont communes aux écrans de liste de la plupart des sources.



#### ⏪ (Défilement)

Fait défiler le texte affiché.

#### All etc.

Les touches tactiles de fonctions variées sont affichées dans cette zone. Les touches affichées varient selon la source audio en cours, l'état, etc. Le tableau qui suit donne quelques exemples de fonctions de ces touches.

Touche	Fonction
All >	Affiche la liste de toute la musique au niveau hiérarchique inférieur.
⏪ ⏩	Remonte au niveau hiérarchique supérieur.
📁	Affiche le dossier de catégorie en cours.
📁 📄 📺	Affiche la liste des fichiers musique/image/film.

### Défilement tactile

Vous pouvez faire défiler l'écran de liste vers le haut/bas ou la droite/gauche d'un simple geste du doigt.

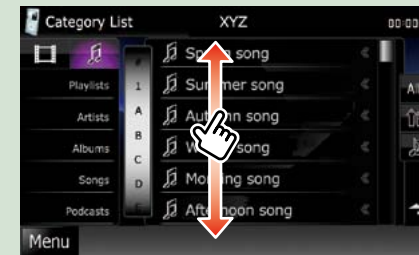

## Utilisation de la navigation

Pour des explications détaillées sur la fonction de navigation, veuillez consulter le mode d'emploi correspondant.

### Afficher l'écran de navigation

1 Appuyez sur le bouton <NAV>.

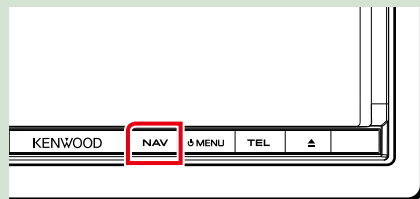

**DNX7**

L'écran de navigation apparaît.

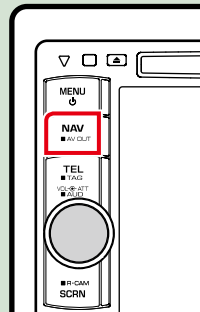

**DNX6 DNX5**

### Contrôler l'audio depuis l'écran de navigation

Vous pouvez contrôler les sources audio alors que l'écran de navigation est déjà affiché. De même, vous pouvez visualiser les informations de navigation alors que l'écran de contrôle de la source audio est affiché.

1 Touchez la barre d'information.

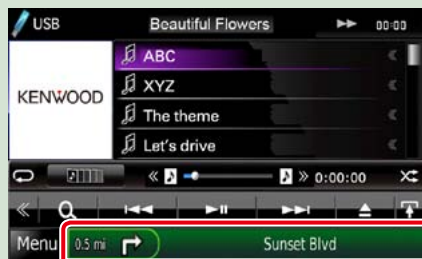

L'écran de navigation s'affiche avec les informations audio.

2 Touchez [ ] ou [ ] dans l'écran de navigation.

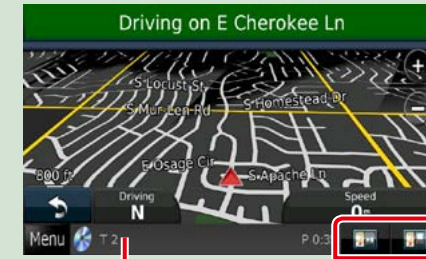

Touchez cette zone pour afficher l'écran audio.

[ ] : Affiche la navigation et les touches de contrôle de la source en cours.



[ ] : Affiche la navigation et l'image de la lecture vidéo/image en cours.



#### REMARQUE

- L'image affichée à l'écran alterne entre celle de la lecture et celle de la caméra chaque fois que vous touchez du doigt la zone correspondante.
- Touchez le pictogramme de la source au bas de l'écran pour afficher l'écran audio en entier.

● Pour retourner à la navigation en plein écran :

Effleurez [ ].

#### REMARQUE

- Pour plus de détails sur les touches de contrôle, consultez les instructions des sections correspondantes.

## Utilisation avec les DVD/Vidéo-CD (VCD)

### Utilisation de base avec les DVD/VCD

La plupart des fonctions sont utilisables depuis l'écran de contrôle de la source et depuis l'écran de lecture.

#### REMARQUE

- Mettez le sélecteur de mode de la télécommande en mode DVD avant de commencer à utiliser l'appareil, voir [Sélection du mode d'utilisation \(P.105\)](#).
- La capture d'écran ci-dessous est avec un DVD. Elle peut être différente avec un VCD.

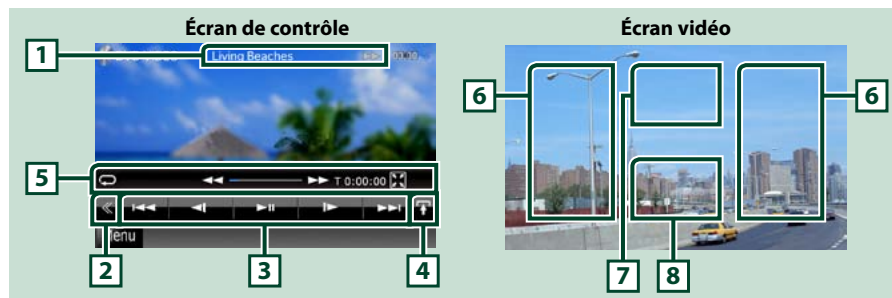

#### 1 Affichage des informations

Les informations suivantes sont affichées.

- **N° de titre, n° de chapitre** : Indication du titre du DVD et du numéro de chapitre
- **N° de piste/n° de scène** : Indication du numéro de piste ou de scène du VCD  
\*Le n° de scène est affiché à condition que l'option PBC soit active.
- **▶, ▶▶, ▶▶▶, ■, etc.** : Indication du mode de lecture en cours  
Chaque pictogramme a la signification suivante : ▶ (lecture), ▶▶ (avance rapide), ◀◀ (retour rapide), ▶▶▶ (recherche avant), ◀◀◀ (recherche arrière), ■ (arrêt), ■R (reprise arrêt), || (pause), |▶ (ralenti avant), ◀| (ralenti arrière).

Touchez cette zone pour afficher le label du disque.

#### 2 Touche multifonctions

Touchez pour afficher le menu multifonctions. Pour plus de détails sur le menu, voir [Menu multifonctions \(P.22\)](#).

#### 3 Menu multifonctions





Les touches de cette zone permettent d'utiliser différentes fonctions. Pour plus de détails sur les touches, voir [Menu multifonctions \(P.22\)](#).

#### 4 Touche de sélection de contrôle

Indisponible en mode DVD/VCD.

#### 5 Menu de sous-fonction

Les touches de cette zone permettent d'utiliser les fonctions suivantes.

- **Répétition du contenu en cours** : Touchez [  ]. Chaque fois que vous touchez la touche, le mode de répétition change dans l'ordre suivant ;  
DVD : "répétition du titre" , "répétition du chapitre" , "fonction sur arrêt"  
VCD (PBC actif) : Pas de répétition  
VCD (PBC inactif) : "répétition de piste" , "fonction sur arrêt"
- **Masquer toutes les touches** : Touchez [  ].
- **Avance rapide ou retour rapide** : Touchez [ ◀◀ ] ou [ ▶▶ ]. Chaque fois que vous touchez la touche, la vitesse change ; normal, 2 fois, 3 fois.
- **Confirmation de la durée de lecture** : Voir ###.###.

DVD : Vous avez le choix entre afficher la durée de lecture du titre, la durée de lecture du chapitre ou le temps restant dans le titre. Chaque fois que vous touchez, l'écran affiche successivement "T ###.###" (durée de lecture du titre), "C ###.###" (durée de lecture du chapitre), et "R ###.###" (temps restant dans le titre).

En plus de l'indication en temps, une barre de progression s'affiche pour indiquer la position dans le titre.

VCD (PBC inactif) : Vous pouvez également confirmer le temps restant sur le disque en touchant l'indication de durée. Chaque fois que vous touchez, l'écran affiche successivement "P ###.###" (durée de lecture), et "R ###.###" (temps restant sur le disque).

- **Confirmation de la position** : Consultez la barre du milieu (DVD uniquement). La barre n'est pas affichée quand la durée indiquée est le temps restant sur le disque.

#### 6 Zone de recherche

Touchez pour faire une recherche du contenu suivant/précédent.

Faites défiler vers la gauche ou la droite depuis le centre de l'image pour obtenir le retour rapide ou l'avance rapide. Chaque fois que vous touchez la zone, la vitesse change ; normal, 2 fois, 3 fois. Pour arrêter le retour/avance rapide, touchez le centre de l'image.

#### 7 Zone d'affichage du menu

Cette zone se comporte différemment selon la situation.

- **Pendant la lecture d'un DVD** : Affiche le menu du DVD. Tant que le menu est affiché, l'écran de contrôle de surbrillance est aussi affiché.
- **Pendant la lecture d'un VCD** : Affiche l'écran de contrôle du zoom [\(P.24\)](#).

#### 8 Zone d'affichage des touches

Touchez pour afficher le dernier écran de contrôle.

#### REMARQUE

- Si vous utilisez la télécommande, vous pouvez aller directement à l'image recherchée en entrant le numéro de chapitre, le numéro de scène, la durée de lecture, etc. [\(P.105\)](#).

## Menu multifonctions

### DVD



### VCD



Chaque touche a la fonction suivante.

[◀◀] [▶▶]

Recherche le contenu précédent/suivant.

[▶ II]

Lit ou met en pause.

[◀ I] ou [I ▶] (DVD uniquement)

Lit au ralenti en avant ou en arrière.

[■]

Arrête la lecture. Touchez deux fois pour que la lecture du disque reprenne depuis le début la prochaine fois que vous le lirez.

[PBC] (VCD uniquement)

Active/désactive le PBC.

[SETUP]

Touchez pour afficher l'écran du menu de configuration. Voir [Configuration générale \(P.82\)](#).

[AUDIO]

Touchez pour afficher l'écran de contrôle audio. Voir [Contrôle de l'audio \(P.94\)](#).

[EXT SW] [DXX]

Touchez pour contrôler l'alimentation électrique des appareils externes. Pour plus de détails, voir [Contrôle des appareils externes \(P.93\)](#).

[REAR]

Touchez pour mettre en sourdine le haut-parleur arrière.

## Contrôle par surbrillance

Le contrôle par surbrillance vous permet d'agir sur le menu du DVD en touchant la touche de menu directement à l'écran.

- 1 Touchez [Highlight] dans l'écran de contrôle par menu.
- 2 Touchez l'option de votre choix à l'écran.



### REMARQUE

- Le contrôle par surbrillance est automatiquement annulé en l'absence d'action de votre part pendant un certain temps.

## Configuration du mode de lecture DVD

Vous pouvez sélectionner le mode de lecture DVD.

- 1 Touchez [Next] dans l'écran de contrôle par menu.



L'écran de contrôle par menu 2 s'affiche.

## Utilisation du menu DVD

Vous pouvez configurer un certain nombre d'options dans le menu du disque DVD-VIDÉO.

- 1 Touchez la zone indiquée pendant la lecture.



L'écran de contrôle par menu s'affiche.

- 2 Effectuez les actions de votre choix, comme suit.



### Afficher le menu principal

Touchez [Top].\*

### Afficher le menu

Touchez [Menu].\*

### Afficher le menu précédent

Touchez [Return].\*

### Valider l'option sélectionnée

Touchez [Enter].

### Activer l'action directe

Touchez [Highlight] pour passer en mode de contrôle par surbrillance ([P.23](#)).

### Déplacer le curseur

Touchez [▲], [▼], [◀], [▶].

\* Il peut arriver que ces touches soient inopérantes, selon le disque.

## 2 | Touchez la touche correspondant à l'option de votre choix.



### Changer la langue des sous-titres

Touchez [Subtitle]. Chaque fois que vous touchez cette touche, la langue change.

### Changer la langue de l'audio

Touchez [Audio]. Chaque fois que vous touchez cette touche, la langue change.

### Contrôler le rapport de zoom

Touchez [Zoom]. Pour plus de détails, voir l'étape 2, [Contrôle du zoom avec les DVD et VCD \(P.24\)](#).

### Changer l'angle de vue

Touchez [Angle]. Chaque fois que vous touchez cette touche, l'angle de vue change.

### Quitter le contrôle par menu

Touchez [Exit].

### Afficher l'écran de contrôle par menu 1

Touchez [Previous].

## Contrôle du zoom avec les DVD et VCD

Vous pouvez agrandir l'image issue de la lecture d'un DVD ou VCD.

## 1 | Avec un VCD, touchez la zone indiquée pendant la lecture.



L'écran de contrôle du zoom s'affiche.

### REMARQUE

- Avec un DVD, veuillez consulter [Configuration du mode de lecture DVD \(P.23\)](#) pour afficher l'écran de contrôle du zoom.

## 2 | Effectuez les actions de votre choix, comme suit.



### Changer le rapport de zoom

Touchez [Zoom].

Avec un DVD, le rapport de zoom est variable sur 4 niveaux ; Arrêt, 2 fois, 3 fois, 4 fois.

Avec un VCD, le rapport de zoom est variable sur 2 niveaux ; Arrêt, 2 fois.

### Faire défiler l'écran

Touchez [▲], [▼], [◀] ou [▶] pour faire défiler l'écran dans la direction correspondante.

### Quitter le contrôle par menu

Touchez [Exit].

### Afficher le menu précédent\*

Touchez [Return].

\* Il peut arriver que cette fonction soit inutilisable, selon le disque.

### REMARQUE

- Vous ne pouvez pas toucher les touches de menu directement à l'écran quand vous zoomez.

## Configuration du DVD

Vous pouvez configurer les fonctions de lecture du DVD.

### REMARQUE

- Chacune des actions décrites dans cette section est accessible depuis l'écran de menu principal. Pour plus de détails, voir [Utilisation avec l'écran de menu principal \(P.14\)](#).

## 1 | Touchez [◀] dans l'écran de contrôle.

Le menu multifonctions s'affiche.

## 2 | Touchez [SETUP].

L'écran de menu de configuration s'affiche.

## 3 | Touchez [Source].

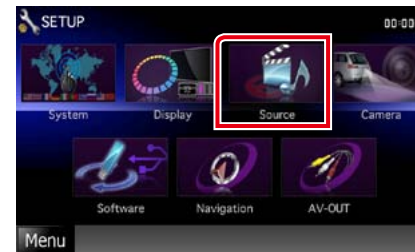

L'écran de menu de configuration des sources s'affiche.

## 4 | Touchez [DVD SETUP] dans la liste.

L'écran de configuration du DVD s'affiche.

## 5 | Réglez chaque option comme suit.



### Menu/Subtitle/Audio Language\*

Voir [Configuration de la langue \(P.26\)](#).

### Dynamic Range Control\*

Configure la dynamique.

**Wide** : La dynamique est étendue.

**Normal** : La dynamique est normale.

**Dialog (par défaut)** : Le volume sonore total est rendu plus étendu que dans les autres modes. Cette option n'est effective que lorsque vous utilisez un logiciel Dolby Digital.

### Angle Mark

Configure l'affichage de la marque d'angle.

**ON (par défaut)** : Une marque d'angle est affichée.

**OFF** : Aucune marque d'angle n'est affichée.

### Screen Ratio\*

Configure le mode d'affichage de l'écran.

**16:9 (par défaut)** : Affiche des images grand format.

**4:3 LB** : Affiche les images grand format au format boîte aux lettres (avec des bandes noires en haut et en bas de l'écran).

**4:3 PS** : Affiche les images grand format au format Pan & Scan (coupées à droite et à gauche).

### Parental Level\*

Voir [Niveau parental \(P.26\)](#).

### DISC SETUP

Voir [Configuration du disque \(P.27\)](#).

### Stream Information

Affiche l'information de la source actuelle.

Le flux (Dolby Digital, dts, Linear PCM, MPEG, WMA ou AAC) est indiqué.

\* Ces options sont désactivées pendant la lecture d'un DVD.

## Configuration de la langue

Ce paramètre concerne la langue utilisée pour les menus, les sous-titres et les voix. Ces options ne sont pas configurables pendant la lecture d'un DVD.

- 1 | Touchez [SET] de l'option de votre choix ; [Menu Language], [Subtitle Language], [Audio Language].

L'écran de configuration de la langue s'affiche.

- 2 | Entrez le code de langue de votre choix et touchez [Enter].

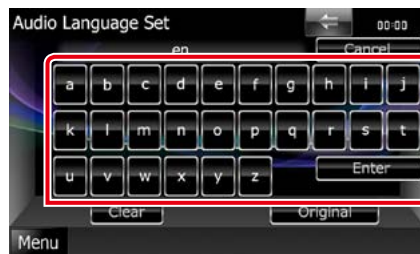

Validez la langue entrée et retournez à l'écran de configuration du DVD.

### REMARQUE

- Pour annuler la configuration et retourner à l'écran précédent, touchez [Cancel].
- Pour effacer le code entré, touchez [Clear].
- Pour choisir la langue d'origine du DVD comme langue audio, touchez [Original].

## Niveau parental

Configure un niveau parental. Cette option n'est pas configurable pendant la lecture d'un DVD.

- 1 | Touchez [SET] de [Parental Level].  
L'écran du code d'accès parental s'affiche.
- 2 | Entrez le code parental et touchez [Enter].  
L'écran de niveau parental s'affiche.

### REMARQUE

- Pour annuler la configuration et retourner à l'écran précédent, touchez [Cancel].
- Pour effacer le code entré, touchez [Clear].
- Le niveau parental en vigueur est indiqué sous la forme [Level#].

- 3 | Touchez [◀] ou [▶] pour sélectionner un niveau parental.



### REMARQUE

- Si un disque possède un niveau de verrouillage parental plus élevé, vous devez entrer le numéro de code.
- Le niveau de verrouillage parental varie suivant le disque chargé.
- Si un disque n'a pas de verrouillage parental, n'importe qui peut le regarder, même si vous avez configuré le verrouillage parental.

## Configuration du disque

Exécutez la configuration lors de l'utilisation de supports disque.

- 1 | Touchez [SET] de [DISC SETUP].

L'écran de configuration du disque s'affiche.

- 2 | Sélectionnez une option parmi les suivantes.



### CD Read

Configure le comportement de l'appareil à la lecture d'un CD de musique.

- 1 (par défaut) : Reconnaît et lit automatiquement un disque sur fichier audio, un DVD ou un CD de musique.
- 2 : Lit de force un disque comme s'il s'agissait d'un CD musical. Sélectionnez [2] si vous souhaitez lire un CD de musique dont le format est particulier ou si le disque est illisible en mode [1].

### On Screen DVD

Configure un affichage sur écran.

- Auto** : Les informations s'affichent pendant 5 secondes lorsqu'elles sont actualisées.
- OFF (par défaut)** : Les informations sont masquées.

### REMARQUE

- L'option [CD Read] est indisponible quand un disque est déjà dans l'appareil.
- Un disque de fichiers audio/VCD est illisible en mode [2]. Par ailleurs, certains CD de musique sont illisibles en mode [2].

## Utilisation avec les CD/fichiers audio et image/iPod

### Utilisation de base avec la musique/vidéo/image

La plupart des fonctions sont utilisables depuis l'écran de contrôle de la source et depuis l'écran de lecture.

#### REMARQUE

- Mettez le sélecteur de mode de la télécommande en mode AUD avant de commencer à utiliser l'appareil, voir [Sélection du mode d'utilisation \(P.105\)](#).
- Pour brancher un iPod à cet appareil, l'accessoire KCA-iP202 en option est nécessaire.

Consultez les sections suivantes pour l'utilisation avec chacune des sources.

- **CD de musique** ([P.28](#))
- **Dispositif USB** ([P.30](#))
- **Disque à contenu multimédia** ([P.28](#))
- **iPod** ([P.30](#))

### CD de musique et disque à contenu multimédia

#### REMARQUE

- Dans le présent manuel, "CD de musique" fait référence aux disques compacts courants sur lesquels sont gravés des pistes de musique.  
"Disque à contenu multimédia" fait référence aux disques CD/DVD sur lesquels sont gravés des fichiers audio, vidéo ou image.
- La capture d'écran ci-dessous est avec un CD. Elle peut être différente avec un disque à contenu multimédia.

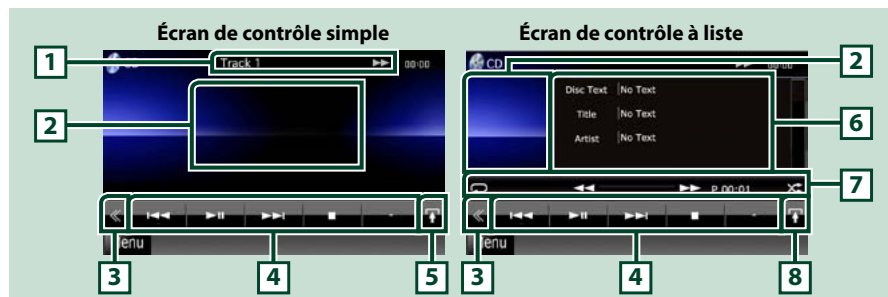

#### 1 Affichage des informations

Les informations suivantes sont affichées.

- **N° de piste** : Chaque fois que vous touchez cette zone, elle affiche successivement le numéro de piste en cours de lecture, le texte, etc.
- **▶, ▶▶, ▶▶▶, ■, etc.** : Indication du mode de lecture en cours  
Chaque pictogramme a la signification suivante : ▶ (lecture), ▶▶ (avance rapide), ◀◀ (retour rapide), ▶▶▶ (recherche avant), ◀◀◀ (recherche arrière), ■ (arrêt), ■R (reprise arrêt), || (pause).

#### 2 Zone d'affichage du film/sélection du contrôle

Touchez pour sélectionner successivement l'écran de contrôle simple ou de contrôle à liste.

#### 3 Touche multifonctions

Touchez pour afficher le menu multifonctions. Pour plus de détails sur le menu, voir [Menu multifonctions \(P.32\)](#).

#### 4 Menu multifonctions

Les touches de cette zone permettent d'utiliser différentes fonctions. Pour plus de détails sur le menu, voir [Menu multifonctions \(P.32\)](#).

#### 5 Touche de sous-fonction

Touchez pour afficher le menu de sous-fonction (7 dans la figure).

#### 6 Informations sur la piste

Affiche les informations concernant la piste en cours.

Pour les CD de musique et les disques à contenu multimédia, vous pouvez afficher successivement les informations sur la piste en cours et la liste des dossiers en touchant la touche de sélection de liste (8 dans la figure).

Toutefois, seul le message "No Information" s'affiche avec les CD de musique.

#### 7 Menu de sous-fonction

Les touches de cette zone permettent d'utiliser différentes fonctions. Pour plus de détails sur les touches, voir [Menu de sous-fonction \(P.33\)](#).

#### 8 Touche de sélection de liste

Touchez pour afficher successivement la liste des pistes et les informations CD-TEXT (CD) ou des balises ID3 (disque à contenu multimédia uniquement).

#### Écran vidéo (disque à contenu multimédia uniquement)



#### 9 Zone de recherche des fichiers (disque à contenu multimédia uniquement)

Touchez pour faire une recherche du fichier suivant/précédent.

Faites défiler vers la gauche ou la droite depuis le centre de l'image pour obtenir le retour rapide ou l'avance rapide. Chaque fois que vous touchez chacune des zones, la vitesse change ; normal, 2 fois, 3 fois. Pour arrêter le retour/avance rapide, touchez le centre de l'image.

#### 10 Zone d'affichage du menu (disque à contenu multimédia uniquement)

Touchez pour afficher le menu du disque. Pour plus de détails, voir [Contrôle du film \(P.39\)](#).

#### 11 Zone d'affichage des touches (disque à contenu multimédia uniquement)

Touchez pour afficher le dernier écran de contrôle.

## Dispositif USB et iPod

### REMARQUE

- La capture d'écran ci-dessous est avec un périphérique USB. L'écran pour l'iPod pourrait être différent.

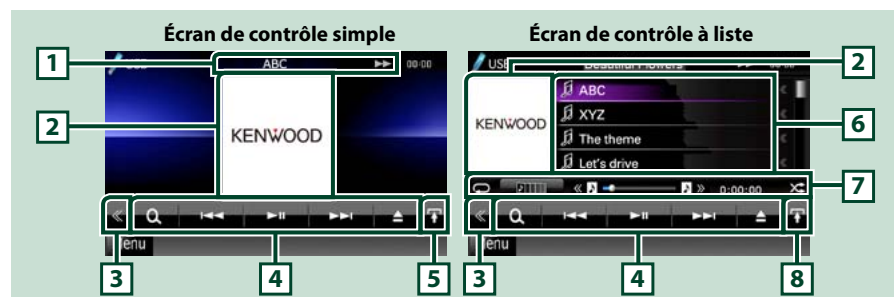

### 1 Affichage des informations

Les informations suivantes sont affichées.

- **Nom du fichier en cours** : Chaque fois que vous touchez cette zone, elle affiche successivement le numéro de fichier/dossier et le nom de fichier.
- **▶, ▶▶, etc.** : Indication du mode de lecture en cours  
Chaque pictogramme a la signification suivante : ▶ (lecture, recherche), || (pause), ▶▶ (recherche manuelle avant), ◀◀ (recherche manuelle arrière).

### 2 Jaquette/zone de sélection du contrôle

Les données d'image sont affichées si elles sont disponibles dans le fichier en cours. Si aucune image n'est disponible, le message "No Photo" est affiché.

Touchez pour sélectionner successivement l'écran de contrôle simple ou de contrôle à liste.

### 3 Touche multifonctions

Touchez pour afficher le menu multifonctions. Pour plus de détails sur le menu, voir [Menu multifonctions \(P.32\)](#).

### 4 Menu multifonctions

Les touches de cette zone permettent d'utiliser différentes fonctions. Pour plus de détails sur les touches, voir [Menu multifonctions \(P.32\)](#).

### 5 Touche de sous-fonction

Touchez pour afficher le menu de sous-fonction (7 dans la figure).

### 6 Liste des contenus

Affiche les contenus sous forme de liste. Les contenus dans la liste varient selon l'état de la lecture et la source.

### 7 Menu de sous-fonction

Les touches de cette zone permettent d'utiliser différentes fonctions. Pour plus de détails sur les touches, voir [Menu de sous-fonction \(P.33\)](#).

### 8 Touche de sélection de liste

Touchez pour sélectionner successivement la liste des fichiers et les informations sur le fichier en cours.

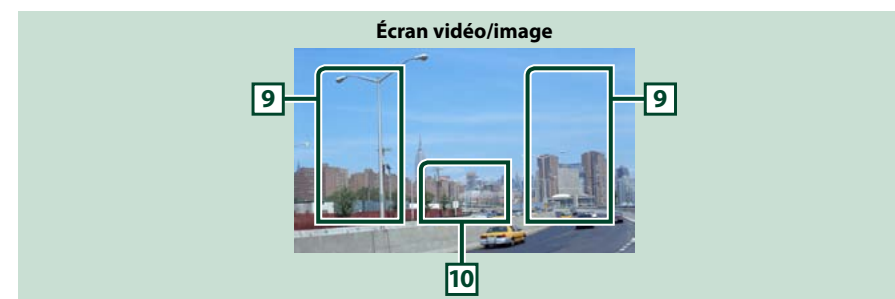

### 9 Zone de recherche des fichiers (fichier image/vidéo uniquement)

- Touchez pour faire une recherche du fichier suivant/précédent.
- Pendant un diaporama en mode USB, touchez l'une ou l'autre zone pour faire une recherche du fichier suivant/précédent.
- Faites défiler vers la gauche ou la droite depuis le centre de l'image pour obtenir le retour rapide ou l'avance rapide. Pour arrêter le retour/avance rapide, touchez le centre de l'image. Cette fonction est indisponible quand le dossier en cours ne contient aucun fichier musical.

### 10 Zone d'affichage des touches (fichier image/vidéo uniquement)

Touchez pour afficher le dernier écran de contrôle.



## Menu multifonctions

### CD de musique



### Disque à contenu multimédia



### iPod



### Périphérique USB



Les touches de cette zone permettent d'utiliser les fonctions suivantes.

#### [ ] (disque, iPod et dispositif USB uniquement)

Fait une recherche de piste/fichier. Pour plus de détails sur les recherches, voir [Recherche \(P.34\)](#).

#### [ ] [ ]

Recherche la piste/fichier précédent/suivant.

#### [ ] [ ] (iPod uniquement) / [ ]

Lit ou effectue une pause.

#### [ ] (CD de musique et disque à contenu multimédia uniquement)

Arrête la lecture.

#### [ ] (iPod et dispositif USB uniquement)

Touchez pendant 1 seconde pour débrancher le périphérique. Pour plus de détails, voir [Comment lire un contenu multimédia \(P.13\)](#).

#### [ ] (iPod uniquement)

Touchez pour passer du mode App au mode Normal.

**Mode App :** Permet à cet appareil de reproduire le son et les images générés par l'application exécutée sur votre iPod Touch ou votre iPhone.

Lorsque le mode App est sélectionné, l'appareil peut uniquement fonctionner avec les fonctions "Pause and play" et "Selecting a song".

#### [ ] [ ] (disque à contenu multimédia et périphérique USB uniquement)

Recherche le dossier précédent/suivant.

#### [ ] (fichiers image sur périphérique USB uniquement)

Pendant un diaporama, passe en mode d'affichage des images.

#### [ ]

Touchez pour afficher l'écran du menu de configuration. Voir [Configuration générale \(P.82\)](#).

#### [ ]

Touchez pour afficher l'écran de contrôle audio. Voir [Contrôle de l'audio \(P.94\)](#).

#### [ ] [ ]

Touchez pour contrôler l'alimentation électrique des appareils externes. Pour plus de détails, voir [Contrôle des appareils externes \(P.93\)](#).

#### [ REAR ]

Touchez pour mettre en sourdine le haut-parleur arrière.

## Menu de sous-fonction

### CD de musique



### Disque à contenu multimédia



### iPod



### Périphérique USB



Les touches de cette zone permettent d'utiliser les fonctions suivantes.

#### [ ]

Répète la piste/dossier en cours. Chaque fois que vous touchez la touche, le mode de répétition change dans l'ordre suivant ;

CD, iPod : "répétition de piste" "répétition sur arrêt"

Disque à contenu multimédia, périphérique USB : "répétition de fichier" "répétition de dossier" "répétition sur arrêt"

#### [ ] (dispositif USB et iPod uniquement)

Recherche dans la liste des jaquettes d'albums. Pour plus de détails sur les recherches, voir [Recherche à partir de la pochette d'un album \(P.37\)](#).

#### [ ] (pendant la lecture d'un fichier vidéo uniquement)

Masque toutes les touches.

#### [ ] [ ] (CD de musique et disque à contenu multimédia uniquement)

Avance rapide ou retour rapide.

#### [ ] [ ] (dispositif USB et iPod uniquement)

Lit l'album précédent ou suivant dans la [Liste de favoris \(P.38\)](#).

#### ###:## ou ##:##

Confirme la durée de lecture.

Pendant la lecture d'un CD de musique, vous pouvez également confirmer le temps restant sur le disque en touchant l'indication de durée.

Chaque fois que vous touchez, l'écran affiche successivement "P ###:##" (durée de lecture de la piste) et "R ###:##" (temps restant sur le disque).

#### [ ]

Lit dans un ordre aléatoire toutes les pistes du dossier/disque en cours ou de la liste de lecture active dans l'iPod branché.

Chaque fois que vous touchez la touche, le mode aléatoire change dans l'ordre suivant ;

CD : "piste au hasard" "fonction sur arrêt"

Disque à contenu multimédia, périphérique USB : "fichier au hasard" "fonction sur arrêt"

iPod : "piste au hasard" "album au hasard" "fonction sur arrêt"

#### Barre d'état au centre (dispositif USB et iPod uniquement)

Confirmation de la position :

Au cours de la reproduction depuis un dispositif USB ou un iPod, vous pouvez faire glisser le cercle vers la gauche ou vers la droite pour modifier la position de lecture.

## Recherche

Vous pouvez rechercher les fichiers musique, vidéo ou image en procédant comme suit.

### REMARQUE

- Si vous utilisez la télécommande, vous pouvez aller directement à la piste/fichier recherché en entrant le numéro de piste/dossier/fichier, la durée de lecture, etc. Pour plus de détails, voir [Mode de recherche directe \(P.105\)](#).

## Recherche par liste

Vous pouvez rechercher les pistes, dossiers et fichiers en fonction de leur hiérarchie.

- 1 Touchez la zone indiquée sur la figure.



L'écran de contrôle à liste s'affiche.

- 2 Touchez la piste ou le fichier de votre choix.

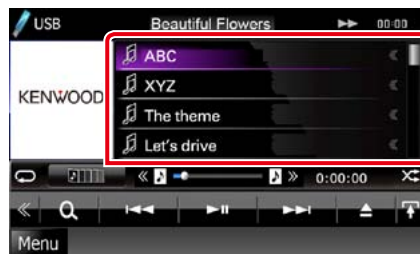

La lecture commence.

### REMARQUE

- Avec les disques à contenu multimédia, vous pouvez alterner entre la liste de fichiers et la liste de dossiers en touchant [Q].
- Avec les disques à contenu multimédia, vous ne pouvez pas afficher la liste pendant la lecture aléatoire et l'arrêt.

## Autre recherche

Quand vous avez besoin que la liste dans laquelle rechercher soit moins exhaustive, il existe d'autres méthodes de recherche.

Cette fonction n'est pas disponible quand la source en cours est un CD de musique.

- 1 Touchez [Q] dans l'écran de contrôle.  
L'écran de type de recherche s'affiche.
- 2 Touchez la méthode de recherche de votre choix.

Périphérique USB

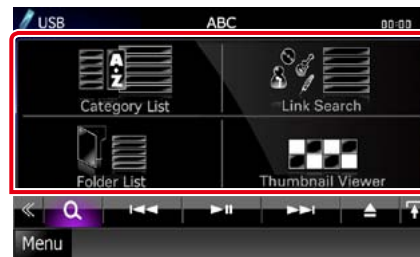

iPod

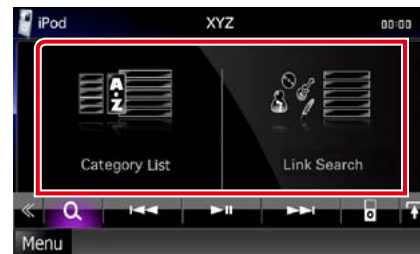

La liste s'affiche classée dans l'ordre de la méthode sélectionnée.

Consultez les sections suivantes pour chaque utilisation.

- [Category List] : Vous pouvez rechercher un fichier par sélection de sa catégorie [\(P.35\)](#).
- [Link Search] : Vous pouvez rechercher un fichier du même artiste/album/genre/compositeur que la piste en cours [\(P.35\)](#).
- [Folder List] : Vous pouvez rechercher un fichier en fonction de la hiérarchie [\(P.36\)](#).
- [Thumbnail Viewer] : Vous pouvez rechercher un fichier image [\(P.36\)](#).

### REMARQUE

- Avec les disques à contenu multimédia, vous pouvez afficher directement la liste des dossiers en touchant [Q].

## Recherche par catégorie (dispositif USB ou iPod uniquement)

- 1 Touchez la catégorie de votre choix dans la partie gauche de l'écran.

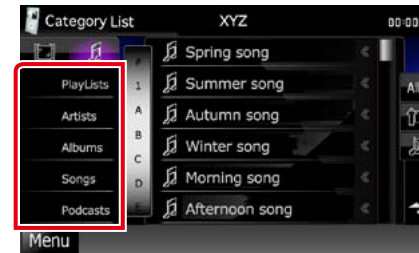

- 2 La liste est classée dans l'ordre de la catégorie sélectionnée.

- 3 Touchez l'élément de votre choix.  
La lecture commence.

### REMARQUE

- Pour restreindre le champ de la recherche, vous pouvez sélectionner une lettre de l'alphabet au centre de l'écran d'affichage.
- Pour l'utilisation de l'écran de liste, voir [Opérations courantes \(P.16\)](#).

## Recherche par lien (dispositif USB ou iPod uniquement)

- 1 Touchez l'option de votre choix dans la partie gauche de l'écran. Vous avez le choix entre artiste, album, genre et compositeur.



La liste correspondant à votre choix s'affiche.

### REMARQUE

- La liste est classée dans l'ordre de la méthode sélectionnée.
- Artiste : Affiche la liste des albums de l'artiste.
- Album : Affiche toutes les chansons de l'album en cours.
- Genre : Affiche la liste des artistes appartenant au même genre.
- Compositeur : Affiche la liste des albums du compositeur du fichier en cours.

- 2 Touchez pour sélectionner l'élément de votre choix dans la liste. Répétez cette étape jusqu'à ce que vous ayez trouvé le fichier voulu.

### REMARQUE

- Pour restreindre le champ de la recherche, vous pouvez sélectionner une lettre de l'alphabet au centre de l'écran d'affichage.
- Pour l'utilisation de l'écran de liste, voir [Opérations courantes \(P.16\)](#).

### Recherche par dossier (USB device and disc media only)

1 | Touchez le dossier de votre choix.



Le contenu du dossier est affiché dans la partie droite de l'écran.

2 | Touchez l'élément de votre choix dans la liste des contenus.

La lecture commence.

#### REMARQUE

- Pour l'utilisation de l'écran de liste, voir [Opérations courantes \(P.16\)](#).

### Recherche d'image (dispositif USB uniquement)

1 | Touchez l'image de votre choix.

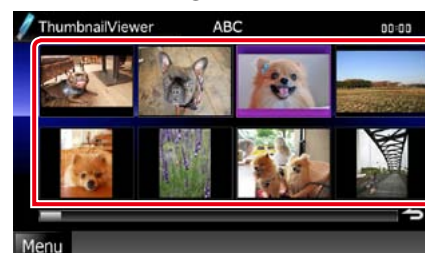

L'image sélectionnée est affichée en plein écran.

Se reporter aux points 9-10 de la section [Dispositif USB et iPod \(P.30\)](#) pour découvrir les commandes de cet écran.

### Recherche à partir de la pochette d'un album (dispositif USB ou iPod uniquement)

Vous pouvez rechercher des fichiers musicaux par sélection de la jaquette d'album.

1 | Touchez [  ].

Le menu de sous-fonction s'affiche.

2 | Touchez [  ].



L'écran des favoris s'affiche.

3 | Touchez la jaquette de votre choix dans la ligne du bas.



#### REMARQUE

- La touche visible dans la partie supérieure de l'écran se comporte différemment selon la situation.

Quand [Load Albums] est affiché :  
Vous n'avez encore chargé aucune jaquette.  
Touchez la touche pour lancer le chargement.

Quand [Load More Albums] est affiché :  
Certaines jaquettes ne sont pas chargées. Touchez la touche pour charger toutes les jaquettes. Si vous touchez la touche, il peut arriver que la piste en cours de lecture s'arrête et qu'une autre piste soit lue.

Si l'icône n'apparaît pas :  
Toutes les jaquettes sont déjà chargées.

4 | Touchez [  ] sur la jaquette sélectionnée.

La première chanson de l'album est lue.

De plus, vous pouvez créer votre liste de lecture originale depuis cet écran.

Pour plus de détails, voir [Liste de favoris \(P.38\)](#).

#### REMARQUE

- Une fois la lecture de toutes les pistes de l'album terminée, le même album est à nouveau lu depuis la première piste.
- Les albums dépourvus de photo ne sont pas affichés.

### Liste de favoris

Vous pouvez créer une liste de lecture originale de vos 10 albums favoris en sélectionnant leurs jaquettes.

- 1 Avec le doigt, faites glisser la jaquette de l'album de votre choix de la ligne inférieure à la ligne supérieure.



L'album sélectionné est enregistré dans la liste des favoris.

#### REMARQUE

- L'album ajouté est placé tout à droite.
- Vous ne pouvez pas enregistrer le même album s'il est déjà présent dans la liste des favoris.
- La liste peut comporter jusqu'à 10 albums.

- 2 Touchez la jaquette de votre choix dans la liste des favoris.

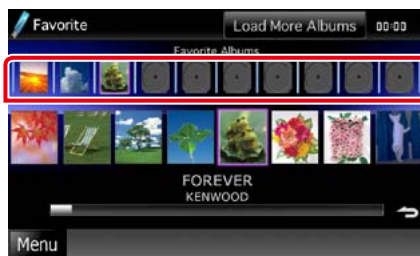

La lecture de l'album sélectionné commence et l'écran de contrôle s'affiche.

#### REMARQUE

- La lecture des favoris présents dans la liste se fait vers la droite et commence par l'album sélectionné.
- Pour supprimer l'album de la liste des favoris, faites-le glisser avec le doigt dans la ligne inférieure.
- Vous pouvez modifier l'ordre de lecture de la liste des favoris par simple déplacement de la jaquette dans la liste, avec le doigt.
- Le mode de liste des favoris est annulé dans les situations suivantes.
  - Lecture d'un autre album issu d'une autre liste (de dossiers, de catégories, etc.)
  - Lecture d'un autre album par contact du doigt sur sa jaquette à la ligne inférieure de l'écran de liste.
- Le mode de liste des favoris est rétabli après débranchement/branchement du périphérique ou mise sur marche/arrêt. Le fichier en cours de lecture, la durée de lecture, le contenu de la liste de favoris, l'ordre dans lequel elle est classée, etc., sont repris à condition que la configuration du périphérique n'ait pas changé.

### Contrôle du film

Vous pouvez agir sur la lecture d'un film issu d'un disque à contenu multimédia.

- 1 Dans l'écran de lecture, touchez la zone indiquée sur la figure.



L'écran de contrôle de film s'affiche.

- 2 Effectuez les actions de votre choix, comme suit.



#### Changer la langue des sous-titres

Touchez [Subtitle].

#### Changer la langue de l'audio

Touchez [Audio].

#### Quitter le menu

Touchez [Exit].

## Fonctionnement de la radio Internet PANDORA®

Vous pouvez écouter la radio Internet PANDORA® sur cet appareil en contrôlant l'application installée sur l'appareil iPhone ou Bluetooth.

Pour passer en mode Pandora, appuyer sur l'icône [Pandora] de l'écran Top Menu.

### REMARQUE

- Installez la dernière version de l'application Pandora® sur votre appareil iPhone, Android ou BlackBerry.  
**iPhone** : Recherchez "PANDORA" dans l'App Store d'iTunes d'Apple pour rechercher et installer la version la plus récente.  
**Android** : Rendez-vous sur la plate-forme Android Market et recherchez l'application Pandora à installer.  
**BlackBerry** : Rendez-vous sur [www.pandora.com](http://www.pandora.com) à partir du navigateur incorporé pour télécharger l'application Pandora.
- Pour savoir comment enregistrer l'appareil Bluetooth, voir [Enregistrer l'appareil Bluetooth \(P.69\)](#).

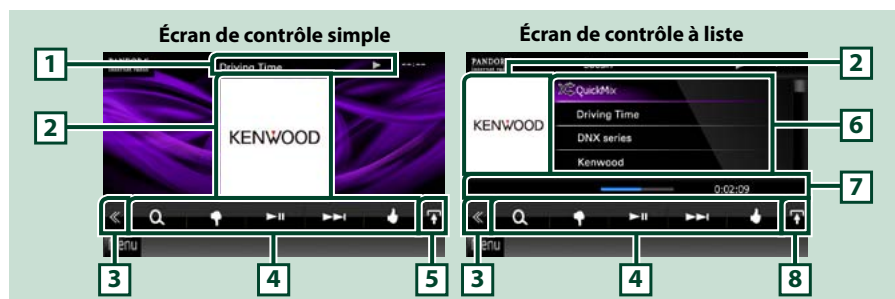

### 1 Affichage des informations

Affiche les informations (texte) du contenu actif.

### 2 Jacquette/zone de sélection du contrôle

Les informations de l'image disponibles dans le fichier actuel s'affichent. Si aucune image n'est disponible, le message "No Photo" est affiché.

Touchez pour sélectionner successivement l'écran de contrôle simple ou de contrôle à liste.

### 3 Touche multifonctions

Touchez pour afficher le menu multifonctions. Pour plus de détails sur le menu, voir [Menu multifonctions \(P.41\)](#).

### 4 Menu multifonctions

Les touches de cet espace vous permettent de réaliser différentes fonctions. Pour plus de détails sur les touches, voir [Menu multifonctions \(P.41\)](#).

### 5 Touche d'affichage de la durée de lecture

Cette touche affiche la durée de lecture (voir point 7 du présent tableau).

### 6 Informations du contenu

Affiche les informations du contenu actif.

### 7 Durée de lecture

Affiche le temps écoulé depuis le choix de la station et la barre d'état indique l'emplacement actuel.

### 8 Touche de sélection de liste

Cette touche permet de basculer entre la liste des contenus disponibles et les informations du contenu actif.

## Menu multifonctions



Les touches de cette zone permettent d'utiliser les fonctions suivantes.



Permet de rechercher la station. Pour plus de détails concernant la recherche, se reporter à la section [Écran Station list \(P.42\)](#).



Ignore la chanson active et passe à la chanson suivante.



Affiche ou met en pause le contenu de la station actuelle.



Saute la chanson active.

(Cette fonction est désactivée une fois la limitation du nombre de sauts PANDORA atteinte.)



Classe le contenu actif comme « favori ».



Place un repère sur l'artiste du contenu actif.



Place un repère sur la chanson du contenu actif.



Affiche un écran de sélection d'appareil dans lequel vous pouvez sélectionner l'appareil à utiliser pour la réception de la radio Internet PANDORA. Voir [Sélection de l'appareil \(P.41\)](#).

### REMARQUE

- Les fonctions [SETUP], [AUDIO] et [EXT SW] sont identiques à celles du mode iPod.

## Sélection de l'appareil

Vous pouvez afficher un écran de sélection de l'appareil.

### 1 Touchez [0/5] dans l'écran de contrôle.

L'écran de sélection de l'appareil apparaît.



### Sélection de l'appareil

**Bluetooth** : Utilisez l'appareil connecté via Bluetooth pour la réception de la radio Internet PANDORA.

**Câblé** : Utilisez l'iPhone connecté via le KCA-iP202 (accessoire en option) pour la réception de la radio Internet PANDORA.

### REMARQUE

- Si vous touchez [0/5] tandis qu'aucun appareil n'est connecté, un écran instantané permettant uniquement de sélectionner un appareil apparaît.



- Un iPhone connecté via Bluetooth ne peut pas être utilisé pour la réception de la radio Internet Pandora.
- Si le volume de la radio Internet Pandora reçu par un appareil Bluetooth est trop bas, augmentez-le sur l'appareil Bluetooth.

## Écran Station list

Cet écran propose les fonctions suivantes.



### Sélection de la station

Appuyer sur le nom de la station dans la liste.

### Tri alphabétique de la liste

Pour limiter les résultats de votre recherche, vous pouvez sélectionner la lettre de la station voulue dans la liste.

### Tri de la liste par date d'enregistrement

Appuyer sur [ByDate]. La liste est alors organisée en commençant par la dernière station enregistrée.

#### REMARQUE

- Il est possible de contrôler l'application Pandora avec la télécommande. Toutefois, seules les opérations de lecture, pause et saut sont possibles.
- Dans la fonction de zone double, il est impossible de sélectionner un iPod en tant que source arrière lorsque l'application Pandora est configurée comme source principale.

## Fonctionnement de la Aha DNX7 DNX6

Vous pouvez écouter la Aha sur cet appareil en contrôlant l'application installée sur l'appareil iPhone ou Android.

Pour passer en mode Aha, appuyez sur l'icône [aha] de l'écran de menu principal.

#### REMARQUE

- L'appareil doit être équipé du logiciel version 1.4.0 ou une version supérieure pour utiliser la fonction de commande de l'application Aha. [\(P.91\)](#)  
Vous pouvez mettre le logiciel à niveau à partir de l'adresse suivante : [www.kenwoo.com/cs/ce](http://www.kenwoo.com/cs/ce)
- Installez la dernière version de l'application Aha sur votre appareil iPhone ou Android. [\(P.123\)](#)  
**iPhone :** Recherchez "Aha" dans l'App Store d'iTunes d'Apple pour rechercher et installer la version la plus récente.  
**Android :** Recherchez "Aha" sur la plate-forme Android Market pour rechercher et installer la version la plus récente.
- Pour savoir comment enregistrer l'appareil Bluetooth (Android), voir [Enregistrer l'appareil Bluetooth \(P.69\)](#).

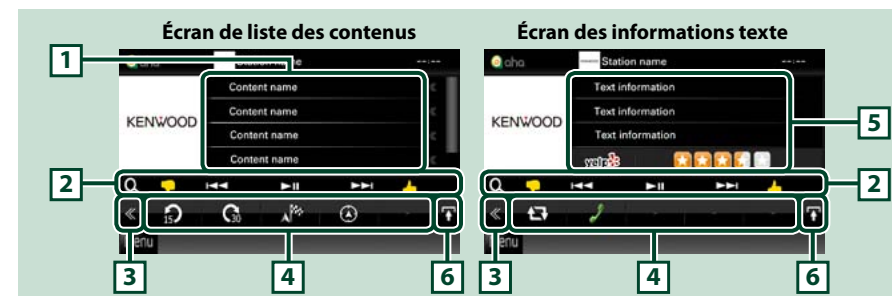

#### 1 Informations du contenu

Affiche le contenu de la station actuelle.

#### 2 Menu de sous-fonction

Les touches de cette zone permettent d'utiliser différentes fonctions. Pour plus de détails sur les touches, voir [Menu de sous-fonction \(P.44\)](#).

#### 3 Touche multifonctions

Touchez pour afficher le menu multifonctions. Pour plus de détails sur le menu, voir [Menu multifonctions \(P.44\)](#).

#### 4 Menu multifonctions

Les touches de cet espace vous permettent de réaliser différentes fonctions. Pour plus de détails sur les touches, voir [Menu multifonctions \(P.44\)](#).

#### 5 Informations texte

Affiche les informations du contenu actif.

#### 6 Touche de sélection de liste

Cette touche permet de basculer entre la liste des contenus disponibles et les informations texte du contenu actif.

## Menu multifonctions



Les touches de cette zone permettent d'utiliser les fonctions suivantes.



Définit le contenu 15 secondes en arrière.



Définit le contenu 30 secondes en avant.



Définit les informations d'emplacement reçues à la destination de navigation. Voir [Naviguer \(P.46\)](#).



Publie les informations d'emplacement sur Facebook.



Retransmet via Twitter.



Compose le numéro de téléphone reçu.



Affiche un écran de sélection d'appareil dans lequel vous pouvez sélectionner l'appareil à utiliser pour la réception de la Aha. Voir [Sélection de l'appareil \(P.45\)](#)

### REMARQUE

- Les fonctions [SETUP], [AUDIO] et [EXT SW] sont identiques à celles du mode iPod.

## Menu de sous-fonction



Les touches de cette zone permettent d'utiliser les fonctions suivantes.



Permet de rechercher la station. Pour plus de détails concernant la recherche, se reporter à la section [Écran de liste des stations \(P.45\)](#).



Recherche la piste précédente/suivante.



Lit ou effectue une pause.



Touchez la touche "dislikes" du contenu en cours.



Touchez la touche "likes" du contenu en cours.

## Sélection de l'appareil

Vous pouvez afficher un écran de sélection de l'appareil.

1 Touchez [0/5] dans l'écran de contrôle.

L'écran de sélection de l'appareil apparaît.



### Sélection de l'appareil

**Bluetooth** : Utilisez le smartphone Android connecté via Bluetooth pour une connexion Aha.

**Câblé** : Utilisez l'iPhone connecté via l'accessoire KCA-iP202 (en option) pour une connexion Aha.

### REMARQUE

- Si vous touchez [0/5] tandis qu'aucun appareil n'est connecté, un écran instantané permettant uniquement de sélectionner un appareil apparaît.



- Un iPhone connecté via Bluetooth ne peut pas être utilisé pour une connexion Aha.
- Si le volume de la Aha reçu par un appareil Bluetooth est trop bas, augmentez-le sur l'appareil Bluetooth.

## Écran de liste des stations

Cet écran propose les fonctions suivantes.

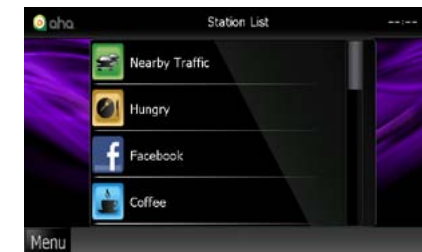

### Sélection de la station

Appuyer sur le nom de la station dans la liste.

### REMARQUE

- Dans la fonction de zone double, il est impossible de sélectionner un iPod en tant que source arrière lorsque l'application Aha est configurée comme source principale.

## Naviguer

Définit les informations d'emplacement reçues de Aha vers la destination de navigation.

- 1 | Touchez [  ] dans l'écran de contrôle.

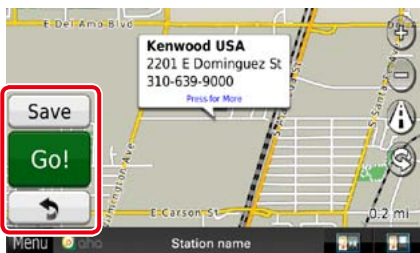

### [Save]

Enregistre les informations d'emplacement.

### [Go!]

Définit les informations d'emplacement sur la destination et lance la navigation.

## Configuration USB/iPod/DivX

Vous pouvez accéder à des options de configuration lorsque vous êtes en mode USB/iPod/DivX (DNX7490BT/ DNX6490BT).

### REMARQUE

- Chacune des actions décrites dans cette section est accessible depuis l'écran de menu principal. Pour plus de détails, voir [Utilisation avec l'écran de menu principal \(P.14\)](#).

- 1 | Touchez [  ] dans l'écran de contrôle.

Le menu multifonctions s'affiche.

- 2 | Touchez [SETUP].

L'écran de menu de configuration s'affiche.

- 3 | Touchez [Source].



L'écran de menu de configuration des sources s'affiche.

- 4 | Appuyer sur [USB], [iPod] ou [DivX] dans la liste.

L'écran de configuration correspondant s'affiche.

Consultez la section qui suit pour chaque option.

- [Configuration USB \(P.47\)](#)
- [Configuration iPod \(P.48\)](#)
- [Configuration DivX \(P.48\)](#)

## Configuration USB

- 1 | Réglez chaque option comme suit.



### Picture Display Time

Sélectionne la durée d'affichage à l'écran des fichiers image (au format JPEG). Vous avez le choix par ordre croissant entre [Short], [Middle] et [Long] (par défaut).

### On Screen USB

Permet de définir comment afficher les informations du dispositif USB.

**Auto (par défaut)** : Les informations s'affichent pendant 5 secondes lorsqu'elles sont actualisées.

**OFF** : Aucune information n'est affichée.



## Configuration iPod

### 1 | Réglez chaque option comme suit.



#### AudioBook Speed

Configure la vitesse de lecture du livret audio (Audio book). Vous avez le choix par ordre croissant entre [Slow], [Normal] (par défaut) et [Fast].

#### Wide Screen\*

Active l'écran large. Vous avez le choix entre [ON] ou [OFF] (par défaut).

#### On Screen iPod

Détermine le mode d'affichage des informations de l'iPod.

**Auto (par défaut) :** Les informations s'affichent pendant 5 secondes lorsqu'elles sont actualisées.

**OFF :** Aucune information n'est affichée.

**\* Cette option est indisponible quand un iPod est branché.**

## Configuration DivX (DNX7490BT/ DNX6490BT)

Cette fonction concerne uniquement le marché d'Amérique du Sud et d'Amérique centrale.

### 1 | Réglez chaque option comme suit.



#### DivX(R) Registration Code

Vérifie le code d'enregistrement. Ce code est nécessaire lors de la création d'un disque avec GDN (Gestion des Droits Numériques).

#### DivX(R) Deactivation

Annule l'enregistrement de l'appareil déjà enregistré. Après que vous ayez touché la touche, un message de confirmation s'affiche. Suivez les instructions du message et terminez l'opération.

#### REMARQUE

- L'option [DivX(R) Registration Code] est désactivée pendant la lecture d'un DVD.
- Lorsque vous téléchargez un fichier DivX VOD (vidéo à la demande) protégé par des mesures techniques anticopie (DRM), enregistrez le code affiché à l'écran. Sinon, le fichier peut ne pas être lisible avec cet appareil. Le nombre de visionnages restant s'affiche quand vous lisez un fichier DivX VOD avec restriction de visionnage. Lorsque le nombre de visionnages restant atteint 0, un message d'avertissement apparaît et le fichier ne peut pas être lu.

# Fonctionnement du syntoniseur Radio, HD Radio™ et de SIRIUS XM Radio

## Principes de fonctionnement du syntoniseur Radio/HD Radio

La plupart des fonctions sont utilisables depuis l'écran de contrôle des sources.

### REMARQUE

- Mettez le sélecteur de mode de la télécommande en mode AUD avant de commencer à utiliser l'appareil, voir [Sélection du mode d'utilisation \(P.105\)](#).
- La diffusion HD Radio peut être uniquement reçue par le DNX7190HD, DNX6990HD et DNX6190HD.
- La diffusion HD Radio est destinée au marché d'Amérique du Nord uniquement.
- La capture d'écran ci-dessous illustre le syntoniseur. Elle peut être différente avec la diffusion HD Radio.

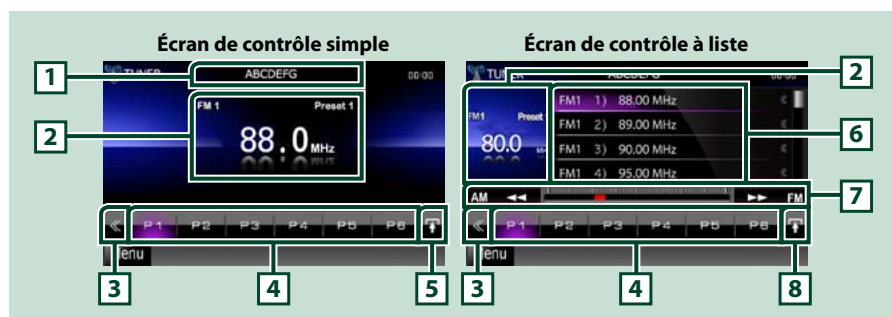

### 1 Indication du nom de station/PS

Affiche le nom prédéfini ou le nom de la station de radio.

### 2 Zone d'affichage d'informations/sélection du contrôle

Les informations suivantes sont affichées.

- **Picture** : Les informations de l'image ou du logo de station disponibles dans le fichier actuel s'affichent.
- **[FM1] etc.** : Affichage de la bande
- **MHz/kHz** : Affichage de la fréquence
- **Preset + n°** : Numéro de préséglage
- **HD + n° (syntoniseur HD Radio uniquement)** : Affichage de la chaîne

Touchez pour sélectionner successivement l'écran de contrôle simple ou de contrôle à liste.

### 3 Touche multifonctions

Touchez pour afficher le menu multifonctions. Pour plus de détails sur le menu, voir [Menu multifonctions \(P.51\)](#).

### 4 Touche de présélection/menu multifonctions

Rappelle la station ou le canal mémorisé. Touchez pendant 2 secondes pour mémoriser la station ou le canal en cours de réception.

Une fois sélectionnées, les touches de cette zone permettent d'utiliser différentes fonctions.

Pour plus de détails sur le menu, voir [Menu multifonctions \(P.51\)](#).

### 5 Touche de sous-fonction

Touchez pour afficher le menu de sous-fonction (7 dans la figure).

### 6 Liste des présélections

Affiche la liste des stations ou canaux présélectionnés et les informations correspondantes.

### 7 Menu de sous-fonction

Les touches de cette zone permettent d'utiliser les fonctions suivantes.

- **Sélectionner la bande** : Appuyer sur [AM] ou [FM].
- **Syntoniser sur une station** : Appuyer sur [◀◀] [▶▶]. Il est possible de changer de méthode de sélection des fréquences. Voir [Menu multifonctions \(P.51\)](#).
- **Sélection d'un canal (syntoniseur HD Radio uniquement)** : Appuyer sur [CH▼] ou [CH▲].
- **Syntonisation par saisie directe du numéro (syntoniseur HD Radio uniquement)** : Touchez [■] et entrez le numéro de votre choix. Pour plus de détails, se reporter à la section [Recherche directe \(P.57\)](#).

La fréquence en cours est indiquée par la barre au centre (syntoniseur uniquement).

### 8 Touche de sélection de liste

Touchez pour sélectionner successivement la liste des présélections et la liste des informations.

En mode syntoniseur, les informations RadioText+ sont affichées.

En mode syntoniseur HD Radio, les informations du programme syntonisé apparaissent.

## Menu multifonctions

### TUNER



### Syntoniseur HD Radio



Chaque touche a la fonction suivante.

#### [P1] - [P6]

Sélectionne la station présélectionnée. Touchez pendant 2 secondes pour ajouter la station en cours à la mémoire des présélections.

#### [Q]

Affiche la liste des stations ou canaux présélectionnés.

#### [TI] (syntoniseur FM et syntoniseur HD Radio uniquement)

Active le mode infos-traffic. Pour plus de détails, voir [Infos-traffic \(P.58\)](#).

#### [SEEK]

Sélectionne successivement les modes d'exploration des fréquences, dans l'ordre suivant ; [AUTO1], [AUTO2], [MANUAL].

- **AUTO1** : Syntonise automatiquement sur une station offrant une bonne réception.
- **AUTO2** : Syntonise les stations en mémoire les unes après les autres.
- **MANUAL** : Commute sur la fréquence suivante manuellement.

#### [AME]

Sélectionne le mode de mémoire automatique. Pour plus de détails voir [Mémoire automatique \(P.56\)](#).

#### [PTY] (syntoniseur FM et syntoniseur HD Radio uniquement)

Recherche un programme en spécifiant un type de programme. Pour plus de détails, voir [Recherche par type de programme \(P.57\)](#).

#### [CRSC] (syntoniseur FM uniquement)

Bascule en sortie manaurale pour réduire le bruit de fond en cas de mauvaise réception.

#### [RCV] (syntoniseur HD Radio uniquement)



Bascule le mode de réception selon l'ordre suivant : [AUTO], [DIGITAL], [ANALOG]. Pour plus de détails, se reporter à la section [Mode réception \(P.59\)](#).

[  **SETUP** ]

Touchez pour afficher l'écran du menu de configuration. Voir [Configuration générale \(P.82\)](#).

[  **AUDIO** ]

Touchez pour afficher l'écran de contrôle audio. Voir [Contrôle de l'audio \(P.94\)](#).

[  **EXT SW** ] 

Touchez pour contrôler l'alimentation électrique des appareils externes. Pour plus de détails, voir [Contrôle des appareils externes \(P.93\)](#).

[ **REAR** ] 

Touchez pour mettre en sourdine le haut-parleur arrière.



This HD Radio receiver enables:

PSD

HD2/HD3

Digital Sound

iTunes® Tagging

Artist Experience

## PSD

- Program Service Data : Contribue à une expérience utilisateur supérieure de la technologie HD Radio. Présente le nom de la chanson, l'artiste, les ID de station, le guide de canal HD2/HD3 et d'autres flux de données pertinents.

## HD2/HD3

- En plus des stations principales traditionnelles, on trouve des canaux FM locaux supplémentaires. Ces canaux HD2/HD3 proposent une nouvelle musique originale, ainsi que des réductions importantes sur les genres traditionnels.

## Digital Sound

- Son numérique de qualité CD. La technologie HD Radio permet aux stations de radio locales de diffuser un signal numérique propre. Le son de l'AM est proche de la FM d'aujourd'hui et celui de la FM, proche d'un CD.

## iTunes® Tagging

- Le balisage iTunes® permet de découvrir une vaste gamme de contenus et de "baliser" un contenu afin d'y revenir ultérieurement et de l'acheter sur l'iTunes® Store.

## Artist Experience

- Informations visuelles associées au contenu en cours de lecture sur votre récepteur HD Radio, comme la jaquette de l'album, des photos historiques, des jaquettes de programmes en direct et d'autres contenus.

## Fonctionnement de base de SIRIUS XM

La plupart des fonctions sont utilisables depuis l'écran de contrôle des sources.

### Avant l'utilisation

- Pour fonctionner, la radio satellite SiriusXM requiert la connexion du syntoniseur de véhicule SiriusXM en option (vendu séparément) et le service. Pour activer le syntoniseur de véhicule SiriusXM, vous aurez besoin de l'ID radio.
- **Notez votre ID radio** : Un ID radio spécifique est attribué pour chaque syntoniseur de véhicule SiriusXM. Pour confirmer votre ID radio, syntonisez sur le canal 0. Les lettres I, O, S et F ne sont utilisées dans aucun ID radio.
- **Comment activer votre service SiriusXM** : Accédez à [www.siriusxm.com/activatenow](http://www.siriusxm.com/activatenow) ou composez le 1-866-635-2349 pour activer votre syntoniseur de véhicule SiriusXM.

### REMARQUE

- Mettez le sélecteur de mode de la télécommande en mode AUD avant de commencer à utiliser l'appareil, voir [Sélection du mode d'utilisation \(P.105\)](#).
- L'accessoire en option est indispensable au fonctionnement de la radio SIRIUS XM.
- Les syntoniseurs SIRIUS XM concernent uniquement le marché d'Amérique du Nord.

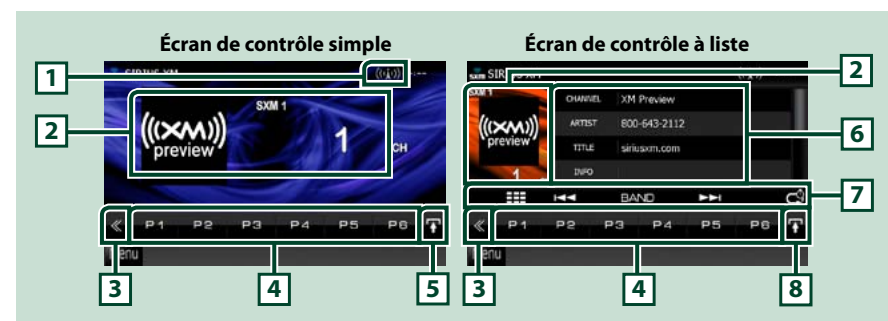

### 1 Indication de la puissance du signal

Affiche la puissance du signal reçu du syntoniseur SiriusXM.

### 2 Zone d'affichage d'informations/sélection du contrôle

Les informations suivantes sont affichées.

- [SXM1], etc. : Affichage de la bande
- Preset + n° : Numéro de présélection
- N° + ch : Affichage de la chaîne
- Logo : Affichage du logo de la chaîne

Touchez pour sélectionner successivement l'écran de contrôle simple ou de contrôle à liste.

### 3 Touche multifonctions

Touchez pour afficher le menu multifonctions. Pour plus de détails sur le menu, voir [Menu multifonctions \(P.54\)](#).

#### 4 Touche de présélection/menu multifonctions

Rappelle le canal mémorisé. Touchez pendant 2 secondes pour mémoriser le canal en cours de réception.

Une fois sélectionnées, les touches de cette zone permettent d'utiliser différentes fonctions.

Pour plus de détails sur le menu, voir [Menu multifonctions \(P.54\)](#).

#### 5 Touche de sous-fonction

Touchez pour afficher le menu de sous-fonction (7 dans la figure).

#### 6 Informations sur le morceau de musique

Affiche les informations du fichier en cours de reproduction : Nom du canal, nom de l'artiste, titre de la chanson, informations du contenu, nom de la catégorie, description du canal, canaux similaires

#### 7 Menu de sous-fonction

Les touches de cette zone permettent d'utiliser les fonctions suivantes.

- **Sélectionner la bande** : Appuyer sur [BAND].
- **Syntoniser sur une station** : Appuyer sur [◀▶].
- **Syntonisation par saisie directe du numéro** : Touchez [⌨] et entrez le numéro de votre choix.  
Pour plus de détails, se reporter à la section [Recherche directe \(P.57\)](#).
- **Démarre la réexécution instantanée** : Touchez [⏮]. Réexécute 30 minutes du canal actif. Effleurez à nouveau cette touche pour lire la chanson sur les ondes. Pour plus de détails, voir [Instant Replay \(P.62\)](#).

#### 8 Touche de sélection de liste

Touchez pour sélectionner successivement la liste des présélections et la liste des informations.

### Menu multifonctions



Chaque touche a la fonction suivante.

#### [P1] - [P6]

Sélectionne le canal présélectionné. Touchez pendant 2 secondes pour ajouter la station en cours à la mémoire des présélections.

#### [Q]

Permet de sélectionner la méthode de recherche (par station préprogrammée ou par catégorie/station). Pour plus de détails concernant la fonction de recherche, se reporter à la section [Utilisation de la sélection \(P.56\)](#).

#### [SEEK]

Sélectionne successivement les modes d'exploration des fréquences, dans l'ordre suivant ; [SEEK1], [SEEK2].

- **SEEK1** : Syntonise les stations l'une après l'autre.
- **SEEK2** : Sélectionne les stations en mémoire l'une après l'autre.

#### [👤] / [🎵]

Touchez pendant 2 secondes pour enregistrer le contenu en tant que contenu d'alerte.

- [👤] : Enregistre en tant que contenu d'alerte l'artiste de la chanson que vous écoutez à l'instant présent.
  - [🎵] : Enregistre en tant que contenu d'alerte la chanson que vous écoutez à l'instant présent.
- Pour plus de détails, voir [Alerte de contenu \(P.61\)](#).

#### [👤]

Active ou désactive la fonction d'alerte de ville.

Pour plus de détails, voir [Alerte de contenu \(P.61\)](#).

#### [🔧] SETUP

Touchez pour afficher l'écran du menu de configuration. Voir [Configuration générale \(P.82\)](#).

#### [🔊] AUDIO

Touchez pour afficher l'écran de contrôle audio. Voir [Contrôle de l'audio \(P.94\)](#).

#### [🔌] EXT SW [DINX]

Touchez pour contrôler l'alimentation électrique des appareils externes. Pour plus de détails, voir [Contrôle des appareils externes \(P.93\)](#).

#### [REAR] [🔊]

Touchez pour mettre en sourdine le haut-parleur arrière.

## Utilisation de la mémorisation

### Mémoire automatique

Vous pouvez mémoriser automatiquement les stations offrant une bonne réception.

Cette fonction concerne uniquement le syntoniseur Radio et HD Radio.

#### REMARQUE

- L'opération de mémoire automatique se termine lorsque les 6 stations sont enregistrées ou lorsque toutes les stations ont été syntonisées.
- L'opération se termine automatiquement si vous ne faites rien pendant 10 secondes.

#### 1 | Touchez [ ].

Le menu de sous-fonction s'affiche.

#### 2 | Touchez la touche de la bande de votre choix.



#### 3 | Touchez [ ] dans l'écran de contrôle.

Le menu multifonctions s'affiche.

#### 4 | Touchez [AME] dans le menu multifonctions.

#### 5 | Touchez [◀◀] ou [▶▶] dans le menu de sous-fonction.

La mémorisation automatique se lance.

### Mémoire manuelle

Vous pouvez mémoriser la station ou le canal que vous êtes en train de recevoir.

#### 1 | Sélectionnez la station ou le canal que vous souhaitez mémoriser.

#### 2 | Touchez [P#] (#:1-6) à laquelle vous souhaitez associer la station ou le canal mémorisé, pendant 2 secondes, jusqu'à confirmation par un bip.

## Utilisation de la sélection

### Sélection des présélections

Vous pouvez afficher la liste des stations ou canaux mémorisés et les sélectionner.

#### Sélection depuis le menu multifonctions

#### 1 | Touchez le numéro de votre choix entre P1 et P6.

L'appareil syntonise sur la station ou le canal présélectionné.

#### Sélection depuis la liste des présélections

#### 1 | Touchez la zone indiquée sur la figure.



L'écran de contrôle à liste s'affiche.

#### 2 | Sélectionnez dans la liste la station ou le canal de votre choix.

#### REMARQUE

- Pour les syntoniseurs SIRIUS XM et HD Radio, appuyer sur [  ] pour que la [Preset List] affiche la liste des canaux préprogrammés. Il est également possible de sélectionner la station voulue à partir de la liste.

### Recherche par type de programme (Syntoniseur FM et syntoniseur HD Radio uniquement)

Lorsque vous écoutez la radio FM, vous pouvez syntoniser sur une station diffusant un certain type de programme.

#### 1 | Touchez [ ] dans l'écran de contrôle.

Le menu multifonctions s'affiche.

#### 2 | Touchez [PTY] dans le menu multifonctions.

L'écran de mode du type de programme s'affiche.

#### 3 | Sélectionnez dans la liste le type de programme de votre choix.

#### 4 | Touchez [Search].

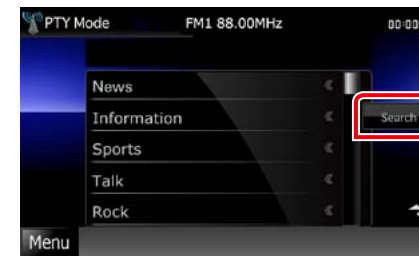

Vous pouvez rechercher une station dont le type de programme correspond à la sélection.

### Recherche directe (syntoniseur SIRIUS XM et HD Radio uniquement)

Vous pouvez syntoniser en saisissant la fréquence ou le numéro de station souhaité(e).

#### 1 | Touchez la zone indiquée sur la figure.

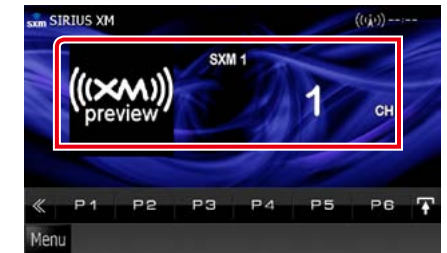

L'écran de contrôle à liste s'affiche.

#### 2 | Touchez [ ].

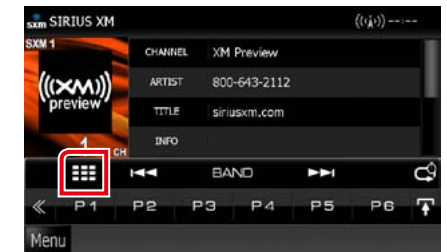

L'écran 10Key Direct apparaît.

#### 3 | Saisir un numéro de code et appuyer sur [Enter].

#### REMARQUE

- Pour annuler la recherche directe, appuyer sur [Cancel].
- Pour effacer le numéro saisi, appuyer sur [Clear].
- Pour le syntoniseur HD Radio, vous pouvez effectuer une recherche par fréquence. Chaque fois que vous appuyez sur [Mode] dans la partie gauche de l'écran, vous basculez entre le mode de saisie de fréquence et le mode de saisie de station.

## Recherche par catégorie/canal (syntoniseur SIRIUS XM et HD Radio uniquement)

Il est possible d'indiquer une catégorie donnée et une station.

- 1 | Touchez [◀] dans l'écran de contrôle.  
Le menu multifonctions s'affiche.
- 2 | Touchez [Q] dans le menu multifonction.  
L'écran List Control s'affiche.
- 3 | Touchez [Preset list] ou [Category/Channel list].



La liste de catégories ou de stations précédemment utilisées apparaît.

- 4 | Sélectionner la catégorie voulue dans la liste.

### REMARQUE

- Pour le syntoniseur SIRIUS XM, tous les canaux de la catégorie sélectionnée s'affichent.
- Pour le syntoniseur SIRIUS XM, appuyer sur [All Channel] pour afficher tous les canaux.
- Chaque fois que vous appuyez sur [Info Change] dans la liste des stations, la séquence de la liste change.

SIRIUS XM : Nom du canal, nom de l'artiste, titre de la chanson, nom de la catégorie, informations du contenu

Syntoniseur HD Radio : Titre de la chanson, nom de l'artiste, nom de l'album

## Infos-traffic (Syntoniseur FM et syntoniseur HD Radio uniquement)

Vous pouvez écouter et lire les informations de circulation routière automatiquement, à l'instant ou l'appareil reçoit un bulletin d'infos-traffic.

Cependant, ceci nécessite un système d'information radio avec état du trafic.

- 1 | Touchez [◀] dans l'écran de contrôle.  
Le menu multifonctions s'affiche.
- 2 | Touchez [TI] dans le menu multifonctions.  
Le mode d'infos-traffic est activé.

## Lorsqu'un bulletin d'infos-traffic est reçu

L'écran d'informations routières apparaît automatiquement.



### REMARQUE

- Il faut que la fonction des informations routières soit activée afin que l'écran des informations routières apparaisse automatiquement.
- Le volume auquel est réglé le son pendant la réception de l'infos-traffic est automatiquement mémorisé. Lors de la réception du prochain bulletin d'infos-traffic, l'appareil rétablit automatiquement le volume sonore.

## Mode réception (syntoniseur HD Radio uniquement)

Permet de définir le mode de réception de la radio.

- 1 | Touchez [◀] dans l'écran de contrôle.  
Le menu multifonctions s'affiche.
- 2 | Appuyer sur [PTY] dans le menu multifonction.  
L'écran HD Radio tuner Mode apparaît.
- 3 | Choisir le mode [Auto], [Digital] ou [Analog] à l'aide des touches [◀] et [▶].



### REMARQUE

- Si vous choisissez [Auto], la radio passe automatiquement en signal analogique lorsque qu'aucun signal numérique n'est disponible.

## Balises iTunes (Syntoniseur SIRIUS XM et HD Radio uniquement)

Vous pouvez baliser votre musique à l'aide de la fonction de balisage sous iTunes, activée sur un syntoniseur HD Radio et un récepteur SIRIUS XM.

Lorsque vous entendez sur votre syntoniseur HD Radio local ou SIRIUS XM une chanson que vous appréciez, il vous suffit d'appuyer sur le bouton <ATT> (DNX7190HD) ou <TEL> (DNX6990HD/ DNX6190HD/ DNX5190/ DNX5060EX) pendant 1 seconde.

Les informations relatives au morceau seront alors enregistrées sur cet appareil. Les morceaux ainsi enregistrés s'afficheront dans une liste de lecture intitulée "Tagged" dans iTunes la prochaine fois que vous synchroniserez votre iPod avec votre ordinateur. Ainsi, vous n'avez qu'à cliquer sur le morceau que vous balisiez et à l'acheter facilement en le téléchargeant sur iTunes Music Store d'Apple.

## Enregistrement d'une balise

- 1 Appuyer sur le bouton indiqué sur chaque schéma pendant 1 seconde au cours de l'écoute d'une chanson d'un syntoniseur HD Radio ou d'une station SIRIUS XM.

### DNX7



### DNX6 DNX5

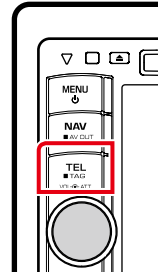

"TAG" s'affiche à l'écran lorsque les informations de la chanson peuvent être enregistrées.

## Contrôle de l'espace mémoire libre

- 1 Touchez la zone indiquée sur la figure.



L'écran de contrôle à liste s'affiche.

- 2 Touchez [↑].

La liste d'informations s'affiche.

- 3 Parcourir la liste et confirmer "Tagging Information".



### REMARQUE

- Il est possible d'enregistrer un maximum de 50 balises sur cet appareil. Lorsque l'iPod est connecté, les informations relatives aux TAG enregistrés sur cet appareil sont transférées vers l'iPod connecté.

## Alerte de contenu (SIRIUS XM uniquement)

Au démarrage d'un programme de diffusion associé à l'artiste, la chanson, l'équipe ou la ville enregistré, un message apparaît ; vous pouvez alors passer du canal actif au canal pertinent.

- 1 Lorsque la diffusion du contenu enregistré démarre, un écran d'alerte apparaît.



### Jump

Touchez pour afficher l'écran Alert Content List.

### Ignore

Touchez pour annuler l'alerte de contenu.

- 2 Sélectionnez dans la liste le contenu de votre choix.

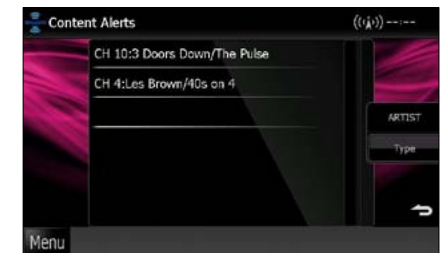

### REMARQUE

- Chaque fois que vous appuyez sur [Type], la séquence de la liste des alertes de contenu change comme suit :  
Alerte d'artiste, alerte de chanson, alerte d'équipe.
- Pour savoir comment enregistrer des artistes et des chansons et activer/désactiver la fonction d'alerte de ville, voir [Menu multifonctions \(P.54\)](#).
- Pour savoir comment configurer la fonction d'alerte de contenu, voir [Configuration de SIRIUS XM \(P.63\)](#).

## Instant Replay (SIRIUS XM uniquement)

Vous pouvez réexécuter les 30 dernières minutes du canal actif.

### 1 | Touchez [ ] dans le menu de sous-fonction.

L'écran Instant Replay apparaît.

La lecture du programme est mise en pause.

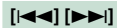
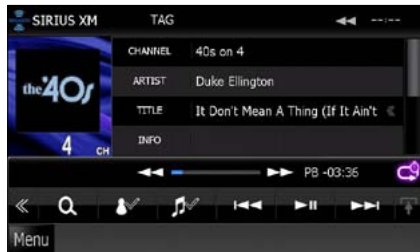

Recherche la piste précédente/suivante.



Lit ou met en pause.



Avance rapide ou retour rapide.

### Barre d'état

Confirmation de la position.



Exit Instant Replay



Affiche la liste des données enregistrées sur la base du programme.

### 2 | Touchez [ ] pour afficher la liste des programmes.



### Program list

Touchez pour réexécuter le programme affiché.

### [Info Change]

Touchez pour basculer entre le nom de l'artiste, le titre de la chanson, le nom de la catégorie et les informations du contenu de façon cyclique.

### 3 | Touchez [ > || ].

La lecture commence.

### REMARQUE

- L'enregistrement démarre dès la réception du canal actif.
- Les données enregistrées du canal précédemment reçu sont effacées dès la réception d'un canal différent.

## Configuration de SIRIUS XM

### REMARQUE

- Chacune des actions décrites dans cette section est accessible depuis l'écran de menu principal. Pour plus de détails, voir [Utilisation avec l'écran de menu principal \(P.14\)](#).

### 1 | Touchez [ << ] dans l'écran de contrôle.

Le menu multifonctions s'affiche.

### 2 | Touchez [SETUP] dans le menu multifonctions.

L'écran de menu de configuration s'affiche.

### 3 | Touchez [Source].

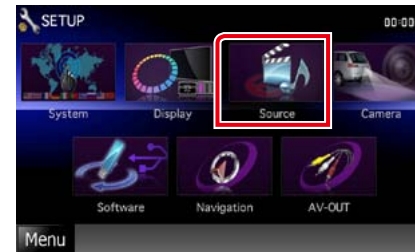

L'écran de menu de configuration des sources s'affiche.

### 4 | Touchez [SIRIUS XM SETUP] dans la liste.

L'écran SIRIUS XM SETUP s'affiche.

Consultez la section qui suit pour chaque option.

- **Configuration du code parental** ([P.63](#))
- **Configuration du verrouillage parental** ([P.64](#))
- **Configuration du verrouillage parental pour public mature** ([P.65](#))
- **Configuration du saut de station** ([P.65](#))
- **Configuration des alertes de contenu** ([P.66](#))
- **Configuration du contenu pour les alertes de contenu** ([P.66](#))
- **Sélection de la ville pour les alertes de contenu** ([P.66](#))

## Code parental

Vous pouvez configurer un code parental SIRIUS XM.

### 1 | Appuyer sur la touche [Change] de [Parental Code] dans l'écran SIRIUS XM SETUP.

L'écran de contrôle du code d'accès parental s'affiche.

### REMARQUE

- Le numéro de code est configuré par défaut sur "0000".

### 2 | Saisir le code actuel.

Le premier écran de saisie Parental Pass s'affiche.

### 3 | Saisir le nouveau code et appuyer sur [Enter].

Le second écran de saisie Parental Pass s'affiche.

### 4 | Saisir le même code qu'à l'étape 3, puis appuyer sur [Enter].

Le numéro du code est confirmé et le code parental SIRIUS XM est à présent programmé.



## Verrouillage parental

Il est possible de choisir les canaux auxquels appliquer la fonction de verrouillage parental SIRIUS XM.

### 1 Appuyer sur la touche [SET] de [Parental Lock Channel Select] dans l'écran SIRIUS XM SETUP.

L'écran de contrôle du code d'accès parental s'affiche.

#### REMARQUE

- Au préalable, vous devez saisir le [Code parental \(P.63\)](#).
- Pour supprimer le réglage de canal de verrouillage parental, appuyez sur [Clear] pendant 2 secondes, entrez le numéro de code parental, puis appuyez sur [Enter].

### 2 Saisissez le numéro de votre [Code parental \(P.63\)](#), puis appuyez sur [Enter].

L'écran Parental Lock Category Select s'affiche.

### 3 Touchez la catégorie de votre choix dans la liste.

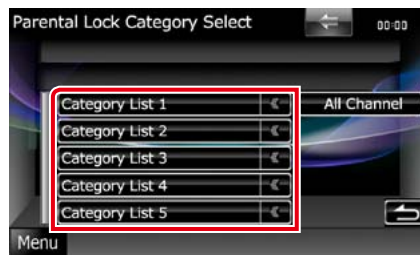

Affiche toutes les stations dans la catégorie sélectionnée.

#### REMARQUE

- Appuyer sur [All Channel] pour afficher toutes les stations.

### 4 Choisir chaque station de la liste et activer ou désactiver le verrouillage.



#### REMARQUE

- Chaque fois que vous appuyez sur [Info Change], la séquence de la liste des stations change comme suit :  
Nom du canal, nom de l'artiste, titre de la chanson, nom de la catégorie, informations du contenu.
- Appuyer sur [↑] pour retourner à l'écran Parental Lock Category Select.
- Toucher [←] pour revenir à l'écran SIRIUS XM SETUP.

## Configuration de la fonction Mature

Vous pouvez limiter automatiquement le contact des enfants avec les canaux pour lesquels le verrouillage parental n'est pas activé si vous jugez ces canaux inappropriés.

### 1 Appuyer sur la touche [ON] ou [OFF] de [Parental Lock Mature] dans l'écran SIRIUS XM SETUP.

Active ou désactive la fonction Mature.  
Le choix par défaut est "OFF".

#### REMARQUE

- Lorsque cette fonction est activée, la fonction [Verrouillage parental \(P.64\)](#).

## Saut de station

Vous pouvez choisir de sauter (ou ignorer) les stations qui ne vous intéressent pas.

### 1 Appuyer sur [SET] dans [Skip Channel Select].

L'écran Skip Category Select s'affiche.

### 2 Touchez la catégorie de votre choix dans la liste.

Affiche toutes les stations dans la catégorie sélectionnée.

### 3 Choisir chaque station de la liste, puis ON ou OFF.

#### REMARQUE

- Les commandes de l'écran de liste sont les mêmes que pour le [Verrouillage parental \(P.64\)](#).

## Configuration des alertes de contenu

Vous pouvez activer ou désactiver la fonction d'alertes de contenu.

- 1 Appuyer sur la touche [ON] ou [OFF] de [Content alerts] dans l'écran SIRIUS XM SETUP.

Active ou désactive la fonction d'alertes de contenu.

Le choix par défaut est "ON."

## Configuration d'un contenu pour les alertes de contenu

Vous pouvez configurer un contenu pour les alertes de contenu.

- 1 Appuyer sur la touche [SET] de [Content alerts Content Set] dans l'écran SIRIUS XM SETUP.

L'écran de liste des artistes s'affiche.



- 2 Toucher [Type] pour sélectionner l'écran du contenu à configurer.

Toucher pour basculer entre la liste d'artistes, la liste de chansons et la liste d'équipes de façon cyclique.

- 3 Choisir chaque contenu de la liste et activer ou désactiver.

### REMARQUE

- Toucher "Delete" pour supprimer le contenu sélectionné dans la liste d'artistes et la liste de chansons.
- Les équipes disponibles ont été pré-enregistrées dans la liste d'équipes. Impossible d'enregistrer ou de supprimer manuellement des équipes.

## Sélection d'une ville pour les alertes de contenu

Vous pouvez sélectionner une ville pour laquelle recevoir les infos trafic ou les prévisions météo avec la fonction d'alertes de contenu.

- 1 Appuyer sur les touches [◀] et [▶] de [Traffic Weather Jump City Select] pour sélectionner une ville.

## Utilisation du Bluetooth

Plusieurs fonctions sont utilisables par le biais du module Bluetooth : écouter un fichier audio, passer un appel téléphonique et en recevoir.

### À propos du téléphone mobile et du lecteur audio Bluetooth

Cet appareil est conforme aux caractéristiques techniques suivantes de la norme Bluetooth :

#### DNX7 DNX6

##### Version

Version Bluetooth 3.0 certifiée

##### Profil

Téléphone mobile :

HFP (Profil mains libres)

OPP (Profil de poussée d'objet)

PBAP (Profil d'accès au répertoire téléphonique)

SYNC (Profil de synchronisation)

Lecteur audio :

A2DP (Profil de distribution audio avancée)

AVRCP (Profil de télécommande multimédia)

#### DNX5

##### Version

Version Bluetooth 2.0 certifiée

##### Profil

Téléphone mobile :

HFP (Profil mains libres)

#### REMARQUE

- Pour connaître les téléphones portables dont la compatibilité a été vérifiée, veuillez consulter le site : <http://www.kenwood.com/cs/ce/bt/>.
- Les appareils disposant de la fonction Bluetooth sont certifiés conformes à la norme Bluetooth SIG. Cependant, il est possible que ces appareils ne puissent pas communiquer avec certains types de téléphones portables.

### Enregistrer et établir la connexion d'un appareil Bluetooth

Il est indispensable de déclarer à l'appareil le lecteur audio ou le téléphone mobile Bluetooth avant de pouvoir utiliser la fonction Bluetooth.

Vous pouvez déclarer jusqu'à 5 appareils Bluetooth.

#### 1 | Appuyez sur le bouton <TEL>. DNX7



#### DNX6 DNX5



L'écran mains-libres s'affiche.

#### 2 | Touchez [BT SETUP].



L'écran de configuration Bluetooth s'affiche.

Consultez la section qui suit pour chaque option.

- **Enregistrer l'appareil Bluetooth** (P.69)
- **Connecter l'appareil Bluetooth** (P.70)

### Enregistrer l'appareil Bluetooth

#### 1 | Touchez [SET] de [Regist New Device].

L'écran de liste des appareils recherchés s'affiche.

#### REMARQUE

- Il n'est pas possible d'enregistrer un nouvel appareil si 5 appareils Bluetooth sont déjà enregistrés. Effacez les enregistrements inutiles. Voir [Connecter l'appareil Bluetooth](#) (P.70).
- Si vous n'arrivez pas à enregistrer un appareil Bluetooth par la procédure normale (association), touchez [SP DEV]. Pour plus de détails, voir [Enregistrer un appareil Bluetooth spécial](#) (P.70).
- L'écran Searched Device List ne peut pas être affiché si la source de réception est la radio Internet PANDORA, Aha ou Bluetooth Audio,

#### 2 | Touchez [PIN Code Set].



L'écran de composition du code PIN s'affiche.

#### REMARQUE

- Si la recherche de l'appareil n'aboutit pas à l'étape 1, vous pouvez relancer la recherche en touchant [Search] dans l'écran illustré ci-dessus.
- Touchez [Cancel] pour annuler la recherche de l'appareil Bluetooth.

#### 3 | Entrez le code PIN et touchez [Enter].

Le code entré est reconnu et l'écran de liste des appareils recherchés s'affiche de nouveau.

#### 4 | Sélectionnez dans la liste l'appareil Bluetooth à enregistrer.

L'écran de liste de connexion des appareils s'affiche.

#### REMARQUE

- Il est possible de mener à bien l'enregistrement depuis l'appareil Bluetooth. Pour cela, il est nécessaire d'entrer le code PIN. Voir [Enregistrer le code PIN de l'appareil Bluetooth](#) (P.76).
- Si l'enregistrement n'aboutit pas alors que le code PIN est correct, essayez la procédure décrite à [Enregistrer un appareil Bluetooth spécial](#) (P.70).

## Connecter l'appareil Bluetooth

- 1 Touchez [SET] de [Paired Device List].**  
L'écran de liste de connexion des appareils s'affiche.
- 2 Touchez le nom de l'appareil que vous souhaitez connecter.**



Indique que l'appareil est un téléphone mobile.

**DNX7 DNX6**

Indique que l'appareil est un lecteur audio ou un téléphone mobile avec lecteur audio.

**DNX7 DNX6**

Indique que l'appareil est une radio Internet PANDORA.

**DNX7 DNX6**

Indique que l'appareil est radio Aha.

### REMARQUE

- Si le pictogramme est en surbrillance, cela indique que l'appareil correspondant sera utilisé.
- Si un périphérique a été apparié, l'appareil Bluetooth ne peut être connecté à partir du périphérique apparié. **DNX5**

- 3 Touchez [TEL(HFP)], [Audio(A2DP)], [aha(SPP)], ou [Pandora(SPP)].**

L'option [TEL(HFP)] est pour les téléphones mobiles.  
 L'option [Audio(A2DP)] est pour les lecteurs audio.  
 L'option [Pandora(SPP)] ou [aha(SPP)] est pour les appareils Bluetooth.

### REMARQUE

- Les options [Audio(A2DP)], [aha(SPP)], et [Pandora(SPP)] sont disponibles uniquement pour **DNX7** et **DNX6**.

- Touchez [Remove] pour supprimer les informations d'enregistrement. Après que vous avez touché la touche, un message de confirmation s'affiche. Suivez les instructions du message et terminez l'opération.
- Pour déconnecter le périphérique, répétez une nouvelle fois la procédure décrite ci-dessus.
- Un téléphone mobile ne peut pas être connecté par effleurement de [TEL(HFP)] si la source de réception est la radio Internet PANDORA, Aha ou Bluetooth Audio.

## Enregistrer un appareil Bluetooth spécial **DNX7 DNX6**

Si l'enregistrement n'aboutit pas par la procédure normale, il existe une autre méthode.

- 1 Touchez [SP DEV] dans l'écran de liste des appareils recherchés.**



L'écran de liste des appareils spéciaux s'affiche.

- 2 Sélectionnez dans la liste le nom de l'appareil que vous souhaitez enregistrer.**



L'écran de confirmation de sélection de l'appareil spécial s'affiche.

- 3 Confirmez le nom de l'appareil et touchez [Yes].**

### REMARQUE

- Si vous touchez [No], l'opération est annulée.
- Les appareils n'apparaissant pas dans la liste ne peuvent pas être enregistrés.

## Utilisation d'un appareil audio Bluetooth en lecture **DNX7 DNX6**

### Utilisation de base du module Bluetooth

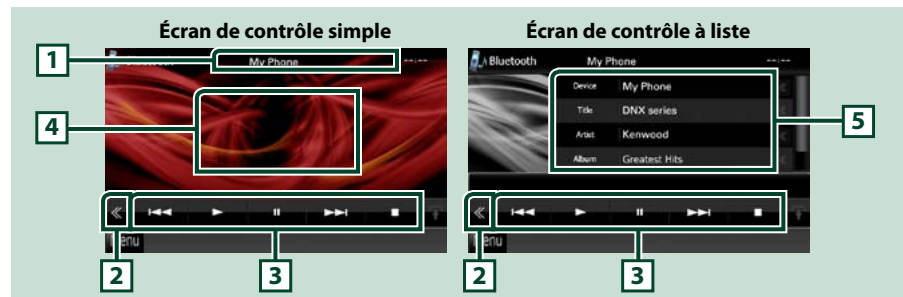

#### 1 Affichage des informations

Affiche les informations de piste. Si aucune information n'est disponible, c'est le nom de l'appareil qui est affiché.

#### 2 Touche multifonctions

Touchez pour afficher le menu multifonctions.

#### 3 Menu multifonctions

Chaque touche a la fonction suivante.

- [◀▶]: Recherche le contenu précédent/suivant.\*
- [▶]: Lecture.\*
- [⏸]: Pause.\*
- [🔊 AUDIO]: Touchez pour afficher l'écran de contrôle audio. Voir [Contrôle de l'audio \(P.94\)](#).
- [⚙️ SETUP]: Touchez pour afficher l'écran du menu de configuration. Voir [Configuration générale \(P.82\)](#).
- [🔌 EXT SW] **DNX7**: Contrôle l'alimentation électrique des appareils externes. Pour plus de détails, voir [Contrôle des appareils externes \(P.93\)](#).
- [■]: Arrête la lecture.
- [REAR 🔊]: Touchez pour mettre en sourdine le haut-parleur arrière.

#### 4 Zone de commande commutable

Touchez pour sélectionner successivement l'écran de contrôle simple ou de contrôle à liste.

#### 5 Informations sur le fichier

Affiche les informations concernant le fichier en cours.

\* Ces éléments ne sont affichés que lorsque le lecteur audio connecté prend en charge le profil AVRCP.

### REMARQUE

- Si les touches de commande ne sont pas affichées, utilisez celles du lecteur.
- Selon le téléphone mobile ou le lecteur audio utilisé, il peut arriver que les informations texte ne soient pas affichées alors que l'audio est audible et que vous pouvez agir dessus.
- Si le volume est trop bas, augmentez-le sur votre téléphone mobile ou votre lecteur audio.

## Utilisation du module mains-libres

Vous pouvez utiliser la fonction téléphone de l'appareil en lui connectant un téléphone Bluetooth.

## Téléchargement du répertoire téléphonique

Si vous souhaitez pouvoir utiliser les données de votre répertoire téléphonique, il vous faut les transférer à l'avance de votre téléphone mobile à l'appareil.

- 1 Utilisez le téléphone mobile pour envoyer les données de répertoire à l'appareil.
- 2 Utilisez le téléphone mobile pour lancer la connexion mains-libres.

### REMARQUE

- Si votre téléphone mobile prend en charge le téléchargement auto du répertoire mais que celui-ci ne s'est pas fait automatiquement, appliquez la procédure ci-dessus pour le télécharger manuellement.
- Consultez le mode d'emploi de votre téléphone mobile pour ce faire.
- Vous pouvez enregistrer jusqu'à 600 numéros de téléphone pour chaque téléphone portable enregistré.
- Il est possible d'enregistrer jusqu'à 32 chiffres pour chaque numéro de téléphone et jusqu'à 50 caractères pour un nom. (Ce nombre de 50 correspond à des caractères alphabétiques. En fonction du type de caractères, il peut ne pas être possible de saisir autant de caractères.)
- Selon le type de votre téléphone mobile, les limitations suivantes peuvent s'appliquer ;
  - Les données du répertoire téléphonique ne peuvent pas être téléchargées normalement.
  - Les caractères du répertoire téléphonique apparaissent brouillés.
- Pour annuler le téléchargement des données du répertoire téléphonique, utilisez le téléphone mobile.

## Effectuer un appel

- 1 Appuyez sur le bouton <TEL>.

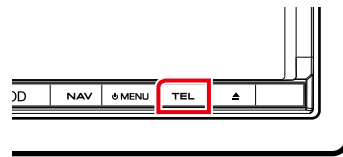

DNX6 DNX5



L'écran mains-libres s'affiche.

- 2 Sélectionnez une méthode de numérotation.

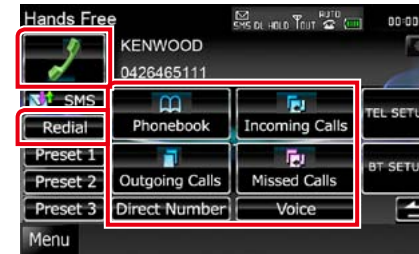

Consultez le tableau qui suit pour chaque méthode.

### Appel par entrée d'un numéro de téléphone

- ① Touchez [Direct Number].
- ② Utilisez les touches numériques pour entrer un numéro de téléphone.
- ③ Touchez [ ].

### Appel depuis l'historique des appels

- ① Touchez [Incoming Calls], [Outgoing Calls] ou [Missed Calls] selon que vous souhaitez utiliser un appel entrant, sortant ou manqué.
- ② Sélectionnez dans la liste le numéro de téléphone.
- ③ Touchez [ ].

### Bis

- ① Touchez [Redial] pour afficher le numéro précédemment appelé.
- ② Touchez [ ].

### Appel depuis le répertoire téléphonique

- ① Touchez [Phonebook].
- ② Sélectionnez le nom dans la liste.\*1\*2
- ③ Sélectionnez le numéro dans la liste.
- ④ Touchez [ ].

### Appel depuis un numéro présélectionné

- ① Touchez [Preset #] pour lancer l'appel du numéro de téléphone correspondant.

\*1 Vous pouvez classer la liste de telle sorte qu'elle débute par le caractère que vous touchez.



- Les caractères n'ayant aucun nom correspondant ne sont pas affichés.
- Pour la recherche, les caractères accentués ("ü" par exemple) sont remplacés par des caractères non accentués ("u" dans notre exemple).

\*2 Vous pouvez classer la liste dans l'ordre du nom de famille ou du prénom. Pour plus de détails, voir [Configuration du téléphone mains-libres \(P.77\)](#).

\*3 Si le même nom est associé à plus d'un seul numéro, prononcez le mot-clé de la catégorie, puis touchez [ ] pour passer l'appel.  
Si plusieurs numéros sont associés au même mot-clé ou si vous n'avez pas fait l'enregistrement vocal du mot-clé avec l'appareil, touchez [Phonebook] et sélectionnez le numéro voulu dans la liste.

### REMARQUE

- Pour des raisons de sécurité, certaines fonctions ne sont pas disponibles lorsque la voiture est en mouvement. Les touches associées aux fonctions désactivées deviennent inopérantes si vous les touchez.
- Les pictogrammes d'état affichés, notamment ceux représentant une batterie et une antenne, peuvent être différents de ceux affichés sur le téléphone mobile.
- Le fait de configurer le téléphone portable au mode privé peut désactiver la fonction mains libres.

## Recevoir un appel

- 1 Touchez [ ] pour répondre à un appel téléphonique ou [ ] pour refuser un appel entrant.



### REMARQUE

- Lorsque l'affichage est déjà occupé par la vue caméra, cet écran ne s'affiche pas même si un appel est reçu. Pour afficher cet écran, appuyez sur le bouton [TEL] ou remettez le sélecteur de vitesses de la voiture en position de marche avant.

## Actions possibles pendant un appel

### Régler le volume de réception

#### DNX7

Appuyez sur le bouton <▼> ou <▲>.



#### DNX6 DNX5

Tournez le bouton de volume.

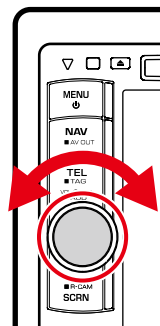

### Sélectionner la sortie vocale

Touchez [ ] pour envoyer la voix alternativement sur le téléphone et sur les haut-parleurs.

### Envoyer la tonalité de numérotation

Touchez [DTMF] pour afficher l'écran de saisie des tonalités.

Vous pouvez envoyer des tonalités en touchant les touches voulues à l'écran.

## Coupure du son à la réception d'un appel téléphonique (DNX5190 uniquement)

Lorsque vous recevez ou acceptez un appel, l'écran Call Interrupt et le système est mis en pause.



Le système reprend automatiquement la reproduction à la fin de l'appel, lorsque vous raccrochez.

### REMARQUE

- Pour utiliser la fonction Mute, le fil Mute doit être relié à votre téléphone à l'aide d'un accessoire vendu dans le commerce. Se reporter à la section « Connexion » (p. 27) du Guide de démarrage rapide.

## Appel en attente DNX7

Si vous recevez un appel alors que vous êtes déjà en communication, vous pouvez y répondre et mettre l'appel en cours en attente, puis alterner entre l'appel en cours et celui en attente.

### Répondre au nouvel appel entrant

Touchez [ ]. L'appel en cours est mis en attente.

### Alterner entre l'appel en cours et celui en attente

Touchez à nouveau [ ].

Chaque fois que vous touchez [ ], vous passez d'une ligne à l'autre.

### Raccrocher l'appel en cours

Touchez [ ].

La ligne passe sur l'appel en cours.

## Configuration Bluetooth

Vous pouvez enregistrer un code PIN, sélectionner l'appareil à connecter, et configurer la sortie.

- 1 Appuyez sur le bouton <TEL>. **DNX7**

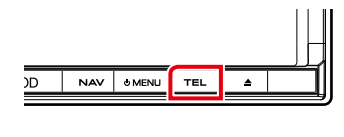

#### DNX6 DNX5



L'écran mains-libres s'affiche.

- 2 Touchez [BT SETUP].



L'écran de configuration Bluetooth s'affiche.

Consultez la section qui suit pour chaque option.

- Enregistrer le code PIN ([P.76](#))
- Sélectionner l'appareil à connecter ([P.70](#))
- Configurer la sortie ([P.76](#))

## Enregistrer le code PIN de l'appareil Bluetooth

Vous pouvez programmer le code PIN de l'appareil Bluetooth. L'acquisition du code se fait au moment de l'enregistrement (association) depuis le téléphone mobile ou le lecteur audio.

### 1 | Touchez [SET] de [Receiver PIN Code] dans l'écran de configuration Bluetooth.

L'écran de programmation du code PIN du récepteur s'affiche.

### 2 | Entrez un code numérique et touchez [Enter].

#### REMARQUE

- Si vous souhaitez annuler l'enregistrement, touchez [Cancel].
- Si vous souhaitez effacer le numéro entré, touchez [Clear].

## Configuration de la sortie Bluetooth

Vous pouvez choisir les haut-parleurs pour diffuser le son du téléphone mobile (notamment la voix de l'interlocuteur et la sonnerie) et du lecteur audio Bluetooth.

### 1 | Touchez [Front Only] ou [All] de [Bluetooth HF/Audio] dans l'écran de configuration Bluetooth.

#### Front Only

Le son est reproduit par les haut-parleurs avant.

#### All

Le son est reproduit par tous les haut-parleurs.

## Configuration mains-libres

La fonction mains-libres est configurable sur plusieurs aspects.

### 1 | Appuyez sur le bouton <TEL>.

L'écran mains-libres s'affiche.

### 2 | Touchez la touche de votre choix dans l'écran mains-libres.



Consultez la section qui suit pour chaque option.

- Configurer le système mains-libres ([P.77](#))
- Configurer les SMS ([P.78](#))
- Présélectionner un numéro de téléphone ([P.80](#))

## Configuration du téléphone mains-libres

### 1 | Touchez [TEL SETUP] dans l'écran mains-libres.

L'écran de configuration mains-libres s'affiche.

### 2 | Réglez chaque option comme suit.



#### Auto Response\*1

Définit un temps de réponse automatique pour prendre un appel entrant.

OFF (par défaut) : La réponse automatique est indisponible.

0-99: Programmez la durée de la sonnerie d'appel (en secondes).

#### Call Beep **DNX7** **DNX6**

Choisissez si un appel entrant doit être annoncé par un bip.

ON (par défaut) : Bip.

OFF : Pas de bip.

#### SMS Receive Beep

Choisissez si un SMS entrant doit être annoncé par un bip.

ON (par défaut) : Bip.

OFF : Pas de bip.

#### Phone Information Use

Permet de décider si le répertoire téléphonique doit être téléchargé pour la liste des appels sortants, entrants et manqués.

ON (par défaut) : Oui.

OFF : Non.

#### SMS Use

Choisissez si vous souhaitez utiliser le service SMS.

ON (par défaut) : Utilise les SMS.

OFF : N'utilise pas les SMS.

#### Sort Order

Permet de définir l'ordre dans lequel est classé le répertoire du téléphone mobile.

First : Classement dans l'ordre des prénoms.

Last (par défaut) : Classement dans l'ordre des noms de famille.

#### Echo Cancel Level

Permet d'ajuster le niveau de suppression d'écho.

Valeur par défaut : "0".

#### Microphone Level

Permet de régler la sensibilité du micro du téléphone. Valeur par défaut "20".

#### Noise Reduction Level

Permet de limiter l'effet des bruits d'ambiance sans changer le volume du microphone.

Utilisez cette option quand la voix de l'appelant n'est pas très claire.

Valeur par défaut : "0".

#### [Restore]

Permet de rétablir les réglages par défaut pour toutes les options.

**\*1 Entre la durée de temps programmée pour la réponse automatique sur l'appareil ou celle programmée sur le téléphone mobile, c'est la plus courte qui prend effet.**

## SMS (Service de messagerie SMS)

Vous pouvez utiliser la fonction SMS.

- 1 | **Touchez [SMS] dans l'écran mains-libres.**  
L'écran de sélection SMS s'affiche.
- 2 | **Sélectionnez la fonction de votre choix dans la liste.**

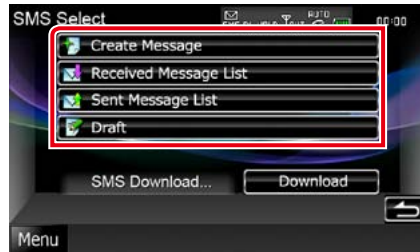

### [Create Message]

Permet de créer un message.

Pour plus de détails, voir [Création d'un nouveau message \(P.79\)](#).

### [Received Message List]

Affiche la liste des messages reçus.

### [Sent Message List]

Affiche la liste des messages envoyés.

### [Draft]

Affiche le brouillon du message le plus récent. Cette touche devient active dès lors qu'un message quel qu'il soit a été créé après la mise en marche de l'appareil.

### [Download]

Permet de relever un message.

## Actions possibles dans l'écran de liste des messages

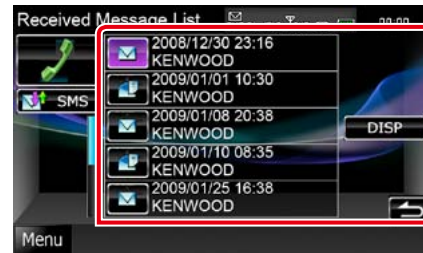

### Appeler le numéro dans le message

Sélectionnez le message voulu dans la liste des messages.

### Afficher le message

Touchez [DISP] pour afficher le message sélectionné.

### Créer un message de réponse

Touchez [SMS].

## Création d'un nouveau message

- 1 | **Touchez [Create Message] dans l'écran de sélection SMS.**

L'écran de menu de création de SMS s'affiche.

- 2 | **Touchez [ABC] ou [Direct Number].**

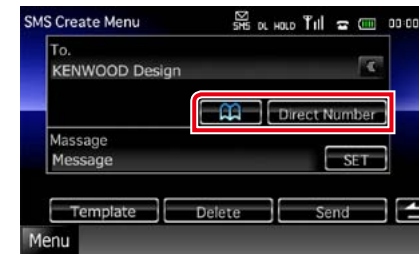

### Sélectionner dans le répertoire téléphonique

Touchez [ABC].

### Entrer le numéro de téléphone

Touchez [Direct Number].

- 3 | **Touchez [SET] de [Message] dans l'écran de menu de création de SMS.**

L'écran de création du message SMS s'affiche.

- 4 | **Composez un message à l'aide des touches puis touchez [SET].**



### Déplacer le curseur

Utilisez [◀] [▶].

### Sélectionner la disposition du clavier

Utilisez [▲] [▼]. La disposition change dans l'ordre suivant ; Alphabétique, numérique, langue locale.

### Alterner entre les majuscules et les minuscules

Touchez [Shift].

### Changer la disposition des touches de caractères

[ABC] : Disposition alphabétique.

[QWE] : Disposition Qwerty.

[ALT] : Touche alternative

### Effacer le caractère entré

Touchez [Clear]. Pour effacer tous les caractères entrés, touchez pendant 2 secondes.

### Entrer un espace

Touchez [Space] à l'emplacement voulu.

- 5 | **Touchez [Send].**

Le message est envoyé.

### REMARQUE

- La touche [Delete] ne s'affiche que lorsque vous éditez le brouillon d'un message. Touchez [Delete] pour supprimer le message. Après que vous ayez touché [Delete], un message de confirmation s'affiche. Suivez les instructions du message et terminez l'opération.



### Utilisation de modèles

Vous pouvez vous faciliter la tâche lors de la création d'un message, en sélectionnant la phrase de votre choix dans la liste des modèles.

#### 1 | Touchez [Create Message] dans l'écran de sélection SMS.

L'écran de menu de création de SMS s'affiche.

#### 2 | Touchez [Template].

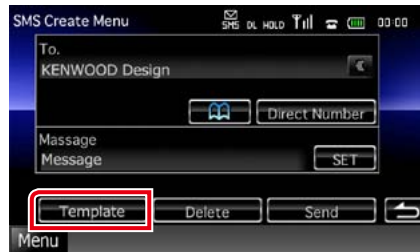

L'écran de liste des modèles s'affiche.

#### 3 | Touchez le modèle de votre choix.

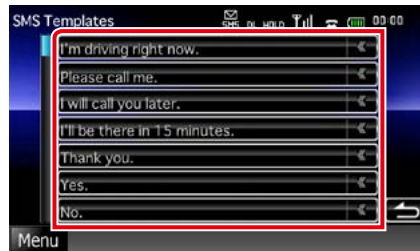

Le modèle sélectionné est entré.

### Préréglage de numéros de téléphone

Vous pouvez enregistrer dans l'appareil les numéros de téléphone que vous utilisez souvent.

#### 1 | Touchez [Preset 1], [Preset 2] ou [Preset 3] pendant 2 secondes dans l'écran mains-libres.

##### REMARQUE

- En l'absence de numéro de présélection, vous passez momentanément à l'étape 2 si vous touchez la touche.

#### 2 | Touchez la touche de votre choix et entrez le numéro que vous souhaitez enregistrer.



Consultez le tableau ci-dessous qui explique chacune des touches.

##### Enregistrer depuis un SMS reçu

Touchez [SMS reçu].

##### Enregistrer depuis un SMS envoyé

Touchez [SMS envoyé].

##### Enregistrer depuis le répertoire téléphonique

Touchez [Répertoire].

##### Enregistrer depuis la liste des appels sortants

Touchez [Appels sortants].

##### Enregistrer depuis la liste des appels entrants

Touchez [Appels entrants].

##### Enregistrer depuis la liste des appels manqués

Touchez [Appels manqués].

##### Entrer un numéro de téléphone

Touchez [Direct Number].

#### 3 | Touchez [Memory].

Le numéro entré est associé au numéro de présélection que vous avez sélectionné.

##### REMARQUE

- Touchez [Delete] pour supprimer le numéro affiché à cet instant. Après que vous ayez touché [Delete], un message de confirmation s'affiche. Suivez les instructions du message et terminez l'opération.

## Configuration générale

### Configuration d'écran du moniteur

Vous pouvez régler la qualité d'image pour les vidéos de votre iPod, les fichiers image, les écrans de menu, etc.

- 1 Appuyez sur le bouton indiqué dans chaque figure d'illustration quand l'écran voulu est affiché.

**DNX7**



**DNX6** **DNX5**

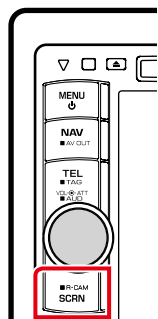

L'écran de contrôle d'écran s'affiche.

- 2 Réglez chaque option comme suit.



#### Bright/Tint/Color/Contrast/Black/Sharpness

Réglez chaque option.

#### Dimmer

Sélectionnez le mode à appliquer pour l'atténuation de l'éclairage.

ON : L'affichage et les boutons baissent en intensité d'éclairage.

OFF : L'affichage et les boutons ne baissent pas en intensité d'éclairage.

SYNC (par défaut) : Synchronise l'atténuation de l'éclairage avec la mise sur marche ou sur arrêt du sélecteur d'éclairage du véhicule.

NAV-SYNC : Synchronise l'atténuation de l'éclairage avec le réglage d'affichage jour/nuit de la navigation.

#### Mode (écran de lecture uniquement)

Sélectionnez le mode d'écran.

Full : Mode plein écran

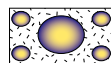

Just : Mode d'image justifiée

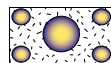

Zoom : Mode d'image zoomée

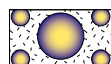

Normal : Mode d'image normale

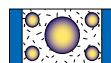

#### REMARQUE

- Les options de réglage varient selon la source en cours.
- Pour pouvoir accéder à cette fonction, vous devez avoir préalablement mis le frein de stationnement.
- La qualité d'image peut être réglée pour chaque source.

## Configuration système

#### REMARQUE

- Chacune des actions décrites dans cette section est accessible depuis le menu multifonctions.

- 1 Touchez [Menu] dans l'écran, quel qu'il soit.

L'écran de menu principal s'affiche.

- 2 Touchez [SETUP].

- 3 Touchez [System].



L'écran du menu système s'affiche.

Consultez la section qui suit pour chaque option.

- Configurer l'interface utilisateur (P.83)
- Régler le panneau tactile (P.84)
- Configurer le code de sécurité (P.84)
- Configurer la mise en marche externe (DNX7) (P.85)
- Configurer la mémorisation (P.85)

### Interface utilisateur

Vous pouvez configurer les paramètres de l'interface utilisateur.

- 1 Touchez [User Interface] dans la liste.

L'écran d'interface utilisateur s'affiche.

- 2 Réglez chaque option comme suit.



#### Beep

Active ou désactive la touche de verrouillage. Le choix par défaut est "ON."

#### Remote Sensor

Sélectionne un signal de télécommande. Le choix par défaut est "ON."

#### Language

Sélectionne la langue utilisée sur l'écran de commande et sur les éléments de configuration. Voir [Configuration de la langue \(P.84\)](#).

#### Text scroll

Permet de faire défiler l'affichage du texte sur l'écran de commande de la source. Vous avez le choix entre "Auto", "Once" et "OFF".

Auto (par défaut) : Fait défiler le texte automatiquement.

Once : Vous permet de faire défiler le texte seulement une fois actualisé automatiquement.

OFF : Ne fait pas défiler le texte automatiquement.

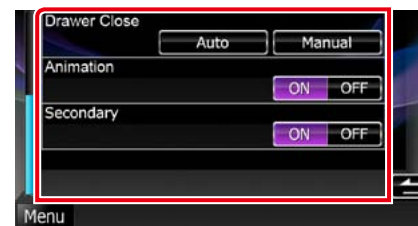

#### Drawer Close

Définit si le menu commun (P.16) doit être fermé automatiquement ou pas. Le choix par défaut est "Auto."

#### Animation

Active ou désactive l'affichage des animations. Le choix par défaut est "ON."

#### Secondary

Définit si les informations de navigation peuvent être affichées dans l'écran audio et inversement. Le choix par défaut est "ON."

## Configuration de la langue

### 1 | Touchez [SET] de [Language] dans l'écran d'interface utilisateur.

L'écran des paramètres de langue s'affiche.

### 2 | Réglez chaque option comme suit.

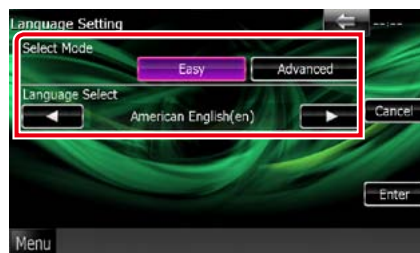

#### Select Mode

Sélectionne le mode de sélection de la langue.

**Easy (par défaut)** : Sélectionne une langue simplement.

**Advanced** : Vous permet de sélectionner la langue de votre choix chaque option.\*

#### Language Select

Sélectionne une langue.

\* Si vous sélectionnez [Advanced] comme mode de sélection, l'écran suivant s'affiche.



GUI Language Select :

Sélectionne la langue d'affichage utilisée dans les écrans de contrôle et l'interface en général.

Navigation Language Select :

Sélectionne la langue utilisée pour la navigation.

Text Language Select :

Sélectionne la langue utilisée pour les balises texte (informations sur les chansons).

### 3 | Touchez [Enter].

#### REMARQUE

- Pour annuler la configuration de la langue, touchez [Cancel].

## Réglage du panneau tactile

### 1 | Touchez [Touch] dans l'écran du menu système.

L'écran de réglage du panneau tactile s'affiche.

### 2 | Suivez les instructions affichées à l'écran et touchez chaque pictogramme en son centre.

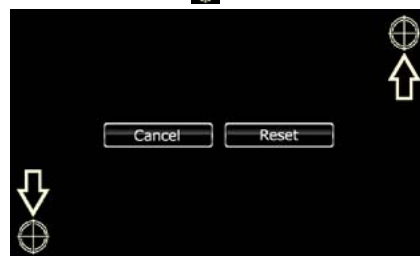

#### REMARQUE

- Pour annuler le réglage du panneau tactile, touchez [Cancel].
- Pour rétablir à l'état initial, touchez [Reset].

## Configuration de la sécurité

Un témoin rouge clignote sur l'appareil après mise sur arrêt de la position ACC, pour alerter les éventuels voleurs.

Si l'option est réglée sur "ON" (par défaut), le témoin de sécurité clignote en façade quand le contact du véhicule est sur arrêt.

### 1 | Touchez [Security] dans l'écran du menu système.

L'écran de sécurité s'affiche.

### 2 | Touchez [ON] ou [OFF] de [SI].

## Configuration EXT SW DNX7

Configurez le mode de mise en marche des appareils externes.

### 1 | Touchez [EXT SW] dans l'écran du menu système.

L'écran EXT SW s'affiche.

### 2 | Réglez chaque option comme suit.



#### SW Name

Définit le nom de l'appareil externe.

#### Output Pattern

Permet de choisir le mode de sortie du signal de mise en marche entre "Pulse" et "Level". Le choix par défaut est "Pulse".

Vous pouvez configurer l'appareil pour qu'il active/désactive la sortie chaque fois que vous touchez le bouton à l'écran EXT SW. Voir [Contrôle des appareils externes \(P.93\)](#).

#### Pulse Set

Définit la durée pendant laquelle le signal d'impulsion reste actif.

Avec la valeur "1", la durée est de 500 ms.

Chaque valeur supplémentaire accroît la durée de 200 ms. Vous pouvez régler jusqu'à la valeur "100".

#### REMARQUE

- Vous ne pouvez saisir les caractères qu'après avoir appliqué le frein à main.
- "Pulse" : Génère un unique signal de mise en marche, par impulsion.

- "Level" : Sortie continue d'un signal soutenu de mise en marche.

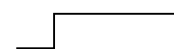

## Mémoire de configuration

Les réglages opérés pour le contrôle audio, la configuration AV-IN, la caméra et la configuration audio peuvent être mémorisés. Les réglages mémorisés peuvent être rappelés à tout moment. Par exemple, même lorsque les réglages sont effacés en raison du changement de la batterie, ils peuvent être restitués.

### 1 | Touchez [SETUP Memory] dans l'écran du menu système.

L'écran de mémoire de configuration s'affiche.

### 2 | Suivez les instructions affichées à l'écran.

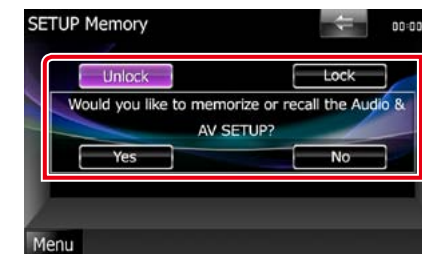

#### [Lock]/[Unlock]\*

Verrouille et déverrouille les réglages opérés pour la configuration AV-IN et la configuration audio.

#### Yes

Met les configurations en mémoire ou les rappelle.

#### No

Annule la fonction de mémorisation.

L'écran du menu de CONFIGURATION réapparaît.

\* Lorsque [Lock] est sélectionné, vous ne pouvez pas changer les réglages de configuration AV-IN et de configuration audio.

Par ailleurs, un pictogramme représentant un cadenas est affiché sous chaque option dans le menu de configuration.

### 3 | Suivez les instructions affichées à l'écran.

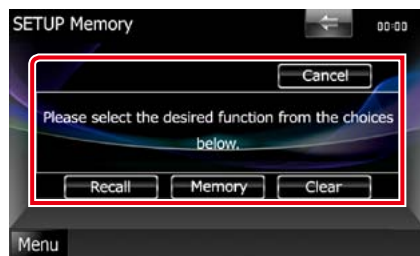

#### Recall

Rappelle les réglages mémorisés.

#### Memory

Mémorise les réglages actuels.

#### Clear

Efface les réglages actuellement mémorisés.

#### Cancel

Sort du mode de mémorisation/rappe des réglages.

## Configuration de l'affichage

1 | Touchez [Menu] dans l'écran, quel qu'il soit.

2 | Touchez [SETUP].

L'écran de menu de configuration s'affiche.

3 | Touchez [Display].

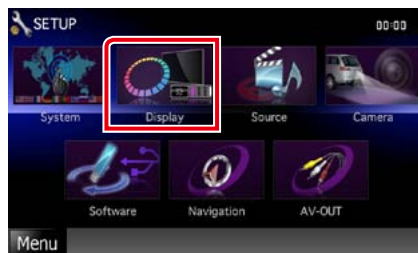

L'écran du menu d'affichage s'affiche.

Consultez la section qui suit pour chaque option.

- Régler l'inclinaison du moniteur **DNX7** ([P.86](#))
- Régler la couleur de façade ([P.87](#))
- Changer le fond d'écran ([P.88](#))

## Contrôle de l'inclinaison du moniteur **DNX7**

Vous pouvez régler la position du moniteur.

1 | Touchez [Angle] dans l'écran du menu d'affichage.

L'écran de configuration de l'inclinaison s'affiche.

2 | Sélectionnez parmi les choix suivants le numéro de celui représentant l'inclinaison voulue.



Valeur par défaut : "0"

#### REMARQUE

- Vous pouvez mémoriser l'inclinaison à laquelle se trouve le moniteur à cet instant comme l'inclinaison devant être la sienne quand l'appareil est éteint. Touchez [Memory] quand l'inclinaison souhaitée est sélectionnée.

## Coordonnées de la couleur de façade

Vous pouvez définir la couleur d'éclairage de l'écran et des boutons.

Les options qu'il est possible de sélectionner varient selon l'appareil.

1 | Touchez [Color] dans l'écran de menu d'affichage.

L'écran des couleurs s'affiche.

2 | Touchez [SET] de [Panel Color Coordinate].

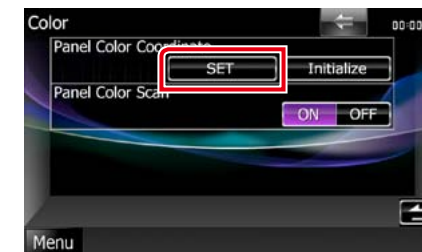

L'écran des coordonnées de la couleur de façade s'affiche.

#### REMARQUE

- Vous pouvez toucher [SET] ou [Initialize] quand l'option [Panel Color Scan] est inactive.
- Touchez [Initialize] pour rétablir les réglages par défaut pour toutes les options.

3 | Touchez la couleur de votre choix.



### Enregistrement d'une couleur originale

Vous pouvez enregistrer votre couleur personnelle, originale.

**1 | Touchez [Adjust] dans l'écran des coordonnées de la couleur de façade.**

L'écran des coordonnées RVB de la couleur de façade s'affiche.

**2 | Utilisez les touches [◀] et [▶] pour modifier la valeur de chaque couleur.**

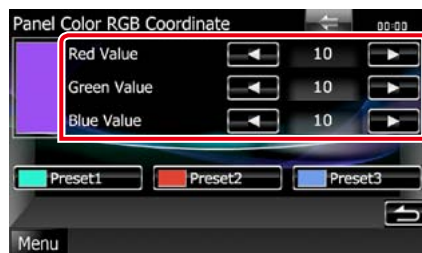

**3 | Touchez la touche de présélection de votre choix pendant 2 secondes.**

#### Panel color scan

Vous pouvez configurer la couleur de façade pour qu'elle varie en permanence sur tout le spectre des couleurs.

**1 | Touchez [ON] de [Panel Color Scan] dans l'écran des couleurs.**

L'option Panel Color Scan est active.

### Changement du fond d'écran

Vous pouvez charger une image à partir d'un périphérique USB connecté et la choisir comme fond d'écran.

Avant d'entamer cette procédure, il vous faut brancher le périphérique contenant l'image à charger.

**1 | Touchez [Background] dans l'écran du menu d'affichage.**

L'écran du fond d'écran s'affiche.

**2 | Touchez [STANDBY].**

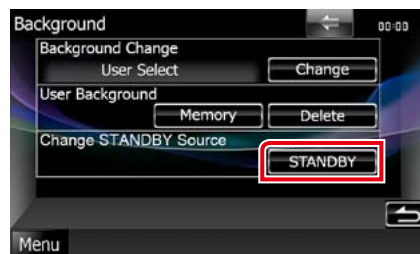

**3 | Touchez [Memory] de [User Background].**

L'écran de sélection du fichier de fond personnel s'affiche.

**4 | Sélectionnez l'image à charger.**

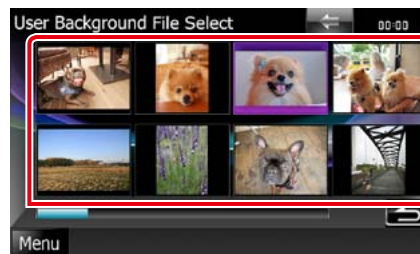

**5 | Touchez [Enter].**

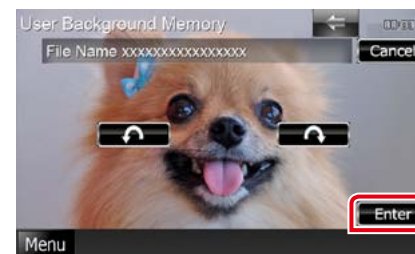

L'image sélectionnée est chargée et l'affichage revient à l'écran d'image de fond.

#### REMARQUE

- Touchez [↻] pour faire tourner dans le sens antihoraire.
- Touchez [↻] pour faire tourner dans le sens horaire.

**6 | Touchez [Change] de [Background Change] dans l'écran d'image de fond.**

**7 | Sélectionnez une image pour le fond d'écran et touchez [Enter].**

#### REMARQUE

- Voir [Supports et fichiers pouvant être lus \(P.112\)](#) pour connaître les caractéristiques que doit avoir l'image pour être lisible.
- Touchez [Delete] dans l'écran d'image de fond pour supprimer cette dernière. Après que vous avez touché [Delete], un message de confirmation s'affiche. Suivez les instructions du message et terminez l'opération.

### Configuration de la navigation

Vous pouvez régler les paramètres de navigation.

**1 | Touchez [Menu] dans l'écran, quel qu'il soit.**

**2 | Touchez [SETUP].**

L'écran de menu de configuration s'affiche.

**3 | Touchez [Navigation].**



L'écran de configuration de la navigation s'affiche.

**4 | Réglez chaque option comme suit.**



### NAV Interrupt Speaker

Sélectionne les enceintes utilisées pour le guidage vocal du système de navigation.

**Front L :** Utilise l'enceinte avant gauche pour le guidage vocal.

**Front R :** Utilise l'enceinte avant droite pour le guidage vocal.

**Front All (par défaut) :** Utilise les deux enceintes avant pour le guidage vocal.

### NAV Voice Volume

Règle le volume pour le guidage vocal du système de navigation. Le choix par défaut est "25."

### NAV Mute

Met en sourdine les haut-parleurs arrière pendant le guidage vocal par le système de navigation. Le choix par défaut est "ON."

## Configuration des caméras

**Vous pouvez paramétrer les caméras.**

**1 | Touchez [Menu] dans l'écran, quel qu'il soit.**

**2 | Touchez [SETUP].**  
L'écran de menu de configuration s'affiche.

**3 | Touchez [Camera].**

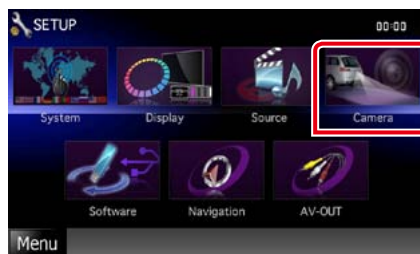

L'écran de configuration des caméras s'affiche.

**4 | Réglez chaque option comme suit.**

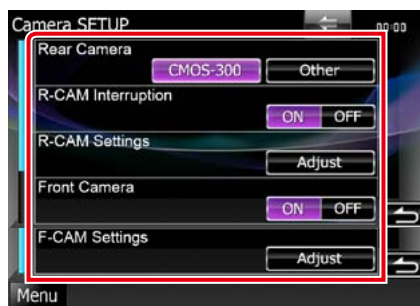

### Rear Camera\*1 DNX7

Sélectionne le type de caméra arrière utilisée.

**CMOS-3xx :** Quand la caméra connectée est un modèle CMOS-300 configuré en ID 1.

**Other (par défaut) :** Quand la caméra connectée est un autre modèle.

### R-CAM Interruption

Définit la méthode de sélection de l'image affichée. Les valeurs possibles sont ON et OFF.

**ON :** L'écran affiche l'image vidéo de la caméra de rétrovision lorsque vous passez la marche arrière ou appuyez sur le bouton <AUD> DNX7 ou <SCRN> DNX6 DNX5 pendant 1 seconde.

**OFF (par défaut) :** L'écran affiche l'image vidéo de la caméra de rétrovision lorsque vous appuyez sur le bouton <AUD> DNX7 ou <SCRN> DNX6 DNX5 pendant 1 seconde.

### R-CAM Settings\*2 DNX7

Configure en ID 1 la caméra CMOS-300. Pour plus de détails, consultez le mode d'emploi de votre caméra.

### Front Camera\*1 DNX7

Choisissez ON pour cette option quand la caméra connectée est un modèle CMOS-300 configuré en ID 2. Les valeurs possibles sont ON et OFF. Le choix par défaut est "OFF."

### F-CAM Settings\*3 DNX7

Configure en ID 2 la caméra CMOS-300. Pour plus de détails, consultez le mode d'emploi de votre caméra.

**\*1 Ces options sont configurables uniquement quand le frein de stationnement est mis.**

**\*2 Cette option est configurable uniquement quand le frein de stationnement est mis et la caméra CMOS-300 sélectionnée.**

**\*3 Cette option est configurable uniquement quand le frein de stationnement est mis et l'option "Front Camera" réglée sur [ON].**

## Informations logicielles

**Vous pouvez vérifier la version logicielle de l'appareil.**

**1 | Touchez [Menu] dans l'écran, quel qu'il soit.**

**2 | Touchez [SETUP].**  
L'écran de menu de configuration s'affiche.

**3 | Touchez [Software].**



L'écran des informations logicielles s'affiche.

**4 | Confirmez la version logicielle. Touchez [Update] si besoin.**

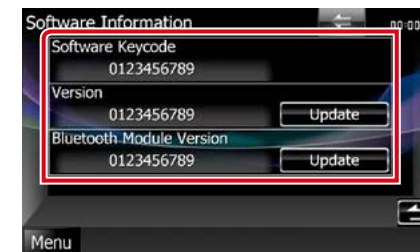

### REMARQUE

- Pour savoir comment mettre à jour le logiciel, consultez les instructions correspondantes fournies avec le logiciel.
- L'option [Bluetooth Module Version] est disponible uniquement avec le modèle DNX7.

## Configuration d'entrée AV

Vous pouvez régler les paramètres de l'entrée AV.

- 1 | Touchez [Menu] dans l'écran, quel qu'il soit.
- 2 | Touchez [SETUP].  
L'écran de menu de configuration s'affiche.
- 3 | Touchez [Source].

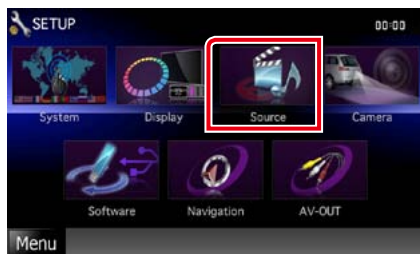

- 4 | Touchez [AV-IN SETUP] dans la liste.  
L'écran de configuration AV-IN s'affiche.

- 5 | Réglez chaque option comme suit.

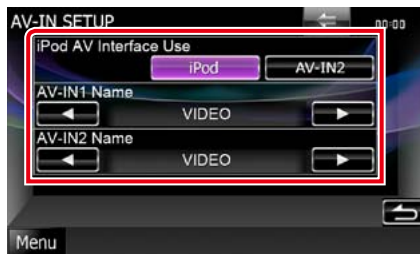

### iPod AV Interface Use\*1

Définit la prise à laquelle l'iPod est branché. Les valeurs de choix possibles sont iPod et AV-IN2. Le choix par défaut est "iPod."

### AV-IN1 Name/AV-IN2 Name\*2

Configure un nom à afficher quand vous sélectionnez un système qui est connecté par le port AV INPUT. Le choix par défaut est "VIDEO."

- \*1 Cette option est configurable en mode VEILLE et alors que l'iPod est débranché.
- \*2 [AV-IN2 Name] devient configurable à condition que l'option "AV-IN2" soit sélectionnée dans l'écran [iPod AV Interface Use].

## Configuration d'interface de sortie AV

Vous pouvez choisir la source AV dont la sortie doit être envoyée à la prise AV OUTPUT. Le choix par défaut est "VIDEO1".

- 1 | Touchez [MENU] dans l'écran, quel qu'il soit.
- 2 | Touchez [SETUP].  
L'écran de menu de configuration s'affiche.
- 3 | Appuyer sur [AV-OUT].



L'écran d'interface AV-OUT s'affiche.

- 4 | Touchez [◀] ou [▶] pour configurer l'option [AV-OUT] sur le choix VIDEO, DISC, TV [DINX7], iPod ou OFF.

## Contrôle des appareils externes DINX7

Contrôle de l'alimentation électrique des appareils externes.

- 1 | Touchez [EXT SW] dans l'écran de contrôle des sources.



L'écran de contrôle EXT SW s'affiche.

### REMARQUE

- Si [EXT SW] n'est pas affiché, touchez [◀◀].

- 2 | Touchez la touche de sélection voulue.

Vous pouvez commander l'état marche ou arrêt de l'alimentation électrique de l'appareil externe.

### REMARQUE

- Vous devez utiliser et brancher un relais (disponible dans le commerce) pour que cette fonction soit utilisable. Raccordez à ce relais l'appareil externe à commander.
- Voir [Configuration EXT SW \(P.85\)](#) pour tout complément d'information sur les caractéristiques de mise sur marche ou arrêt de l'alimentation électrique.

## Contrôle de l'audio

### REMARQUE

- Chacune des actions décrites dans cette section est accessible depuis le menu multifonctions.

Vous pouvez agir sur les différents paramètres, comme la balance audio ou le niveau du caisson de graves par exemple.

- 1 | Touchez [MENU] dans l'écran, quel qu'il soit.
- 2 | Touchez [Audio].  
L'écran audio s'affiche.  
Consultez la section qui suit pour chaque option.
  - Configurer l'audio (P.94)
  - Contrôler l'audio (P.98)
  - Contrôler l'égaliseur (P.99)
  - Configurer les zones (P.101)
  - Configurer le renforcement de l'ambiance sonore DNX7 (P.102)
  - Configurer la position d'écoute DNX7 (P.102)

## Configuration de l'audio

- 1 | Touchez [Audio SETUP].

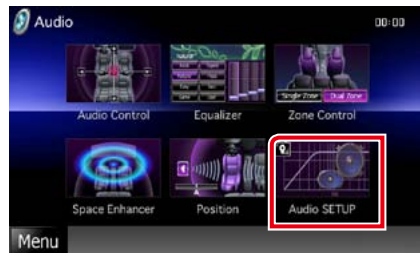

### DNX7

L'écran Audio SETUP (Configuration audio) s'affiche.



Consultez la section qui suit pour chaque option.

- Configurer les haut-parleurs (P.95)
- Configurer le type de votre voiture (P.96)
- Sélectionner le DSP (P.97)
- Configurer l'élévation (P.98)

### DNX6 DNX5

L'écran de sélection des haut-parleurs s'affiche.

- Configurer les haut-parleurs (P.95)

## Configuration des haut-parleurs

Vous pouvez sélectionner un type de haut-parleur ainsi que son diamètre afin d'obtenir le meilleur rendu sonore.

Lorsque le type et le diamètre des haut-parleurs sont définis, le réseau de répartition entre haut-parleurs et la courbe de l'égaliseur sont automatiquement paramétrés.

- 1 | Touchez [Speaker Select] (Sélection haut-parleur) à l'écran Audio SETUP (Configuration audio). DNX7

L'écran de sélection des haut-parleurs s'affiche.



- 2 | Touchez le haut-parleur que vous souhaitez paramétrer et configurez chaque option comme suit.

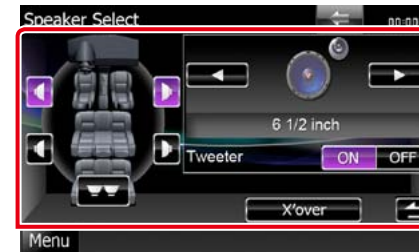

### Subwoofer DNX6 DNX5

Sélectionnez si vous utilisez un caisson de graves.

### Tweeter DNX7

Vous pouvez régler le tweeter quand vous sélectionnez les haut-parleurs avant.

Si vous utilisez un tweeter avec les haut-parleurs avant, réglez l'option sur "ON". En position "ON", l'égaliseur est réglé au mieux.

### X'over

Affiche l'écran de configuration de répartition entre haut-parleurs.

Vous pouvez modifier la configuration de répartition qui a été automatiquement paramétrée lorsque vous avez sélectionné le type de haut-parleur.

For details, see [Configuration du réseau de répartition \(P.96\)](#)

- 3 | Sélectionnez un diamètre de haut-parleur à l'aide des touches [◀] et [▶]. Le diamètre de haut-parleur est différent selon le type du haut-parleur et l'appareil.

### DNX7

#### Front

Équipementier, 4", 5", 6,5", 6-3/4", 4-3/4", 3,5", 7", 4x6, 5x7, 6x8, 6x9, 7x10

#### Rear

Aucun, équipementier, 4", 5", 6,5", 6-3/4", 4-3/4", 3,5", 7", 4x6, 5x7, 6x8, 6x9, 7x10

#### Subwoofer

Aucun, 6,5", 8", 10", 12", 15" et plus

### REMARQUE

- Sélectionnez "None" si vous n'avez pas de haut-parleurs.

### DNX6 DNX5

#### Front

Standard, Wide, Middle, Narrow selon que le diamètre est normal, grand, moyen ou petit.



### Configuration du réseau de répartition

Vous pouvez définir une fréquence de recouvrement entre haut-parleurs.

- 1 **Touchez le haut-parleur pour configurer le recouvrement dans l'écran de sélection des haut-parleurs.**
- 2 **Touchez [X'over].**  
L'écran de configuration du recouvrement s'affiche.
- 3 **Réglez chaque option comme suit.**



#### Phase\*

Configure la phase de sortie du subwoofer. La phase est inversée de 180 degrés lorsqu'elle est réglée sur "Reverse."

#### HPF FREQ

Ajustement du filtre passe-haut. (Lorsque le haut-parleur avant ou arrière est sélectionné dans l'écran de sélection des haut-parleurs)

#### LPF FREQ

Ajustement du filtre passe-bas. (Lorsque le caisson de graves est sélectionné dans l'écran de sélection des haut-parleurs)

#### Slope **DNX7**

Configure la pente de recouvrement.

\* Cette fonction n'est disponible que dans ces cas précis.

**DNX7** Uniquement quand l'option "Subwoofer" est réglée sur "ON" dans "Speaker Setup".

**DNX6** **DNX5** Uniquement quand l'option "Subwoofer" est réglée sur "ON" dans "Speaker Setup" et l'option "LPF FREQ" n'est pas réglée sur "Through".

### Configuration du type de voiture **DNX7**

Vous pouvez configurer le type de la voiture et le réseau de haut-parleurs, etc.

- 1 **Touchez [Car Type] dans l'écran de configuration audio.**  
L'écran de type de la voiture s'affiche.
- 2 **Sélectionnez dans la liste le type de votre voiture.**



#### REMARQUE

- Dès lors qu'un type de voiture est sélectionné, l'égaliseur et la temporisation des canaux sont automatiquement configurés (pour corriger la synchronisation en sortie de chaque canal) pour que les effets surround soient les plus marqués.

### Configuration d'emplacement des haut-parleurs

- 1 **Dans l'écran de type de la voiture, touchez [Location].**  
L'écran d'emplacement des haut-parleurs s'affiche.
- 2 **Sélectionnez l'emplacement du haut-parleur à l'aide de la touche [▶].**



#### Front Speaker

Sélectionnez l'emplacement entre "Door", "On Dash" ou "Under Dash" selon que le haut-parleur est dans la porte, sur la planche de bord ou en-dessous.

#### Rear Speaker

Sélectionnez l'emplacement parmi "Door"/"Rear Deck"/"2nd Row"/"3rd Row" (Minivan, Minivan (Long)).

### Sélection du DSP **DNX7**

Vous pouvez choisir entre utiliser ou non le système DSP (Digital Signal Processor).

- 1 **Touchez [Bypass] ou [Through] de [DSP Select] dans l'écran de configuration audio.**

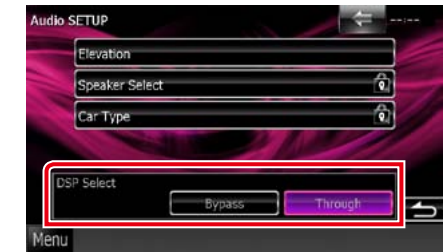

#### Bypass

Le DSP ne délivre aucun effet.

#### Through

Le DSP délivre un effet.

#### REMARQUE

- Quand le mode est réglé sur [Bypass], le réglage du système DSP est inaccessible.

## Élévation **DNX7**

Vous pouvez augmenter la position sonore des haut-parleurs de façon virtuelle.

- 1 | Touchez [Elevation] dans l'écran de configuration audio.



L'écran d'élévation s'affiche.

- 2 | Sélectionnez le niveau d'élévation : [High], [Low] ou [OFF].

## Contrôle de l'audio en général

- 1 | Touchez [Audio Control].

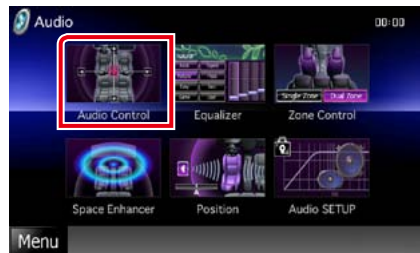

- 2 | Réglez chaque option comme suit.

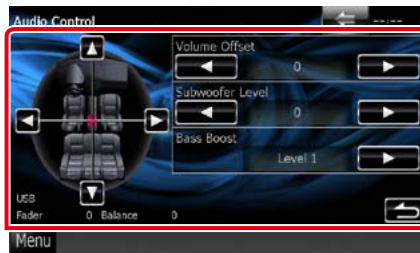

### Fader/Balance

Réglez la balance en agissant sur les touches périphériques.

[◀] et [▶] permettent de régler la balance droite/gauche.

[▲] et [▼] permettent de régler la balance avant/arrière.

### Volume Offset\*

Réglez finement le volume de la source actuellement sélectionnée pour minimiser la différence de volume entre les différentes sources.

### Subwoofer Level

Règle le volume du caisson de graves. Ce réglage n'est pas disponible quand l'option du caisson de graves est réglée sur "None". Voir [Configuration des haut-parleurs \(P.95\)](#).

### Bass Boost **DNX7**

Règle le niveau d'amplification des graves entre les choix "OFF", "Level1", "Level2" et "Level3".

### Loudness **DNX6 DNX5**

Active ou désactive la fonction de commande du contour. Si l'option est active, les aigus et les graves sont automatiquement accentués lorsque le volume est faible. Cette option n'est configurable que si la fonction de zone [\(P.101\)](#) est inactive.

**\* Si vous avez d'abord monté le volume, puis réduit avec la fonction "Volume Offset", le niveau sonore peut être extrêmement élevé si vous passez brusquement sur une autre source.**

## Contrôle d'égaliseur

Vous pouvez régler l'égaliseur en sélectionnant le réglage optimal pour chaque catégorie.

Sur les modèles **DNX7**, vous pouvez également agir manuellement sur l'égaliseur.

- 1 | Touchez [Equalizer].

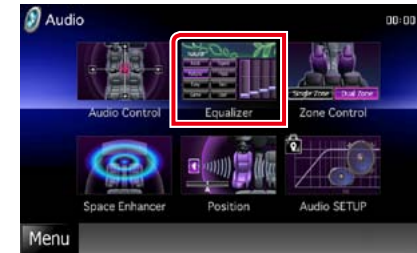

L'écran d'égaliseur s'affiche.

## **DNX7** Utilisation

### Contrôle des courbes EQ

- 1 | Sélectionnez la courbe EQ parmi les modes [Natural], [Rock], [Pops], [Easy], [Top40], [Jazz], [Powerful], [iPod] et [User].

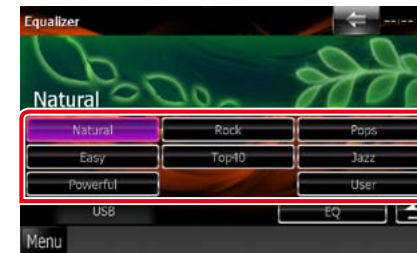

### REMARQUE

- Le choix [iPod] n'est disponible que si l'iPod est la source sélectionnée.

### Contrôle manuel de l'égaliseur

Cette option n'est pas accessible si vous avez sélectionné le choix [iPod] dans l'écran d'égaliseur.

- 1 | Touchez [EQ] dans l'écran d'égaliseur.

- 2 | Touchez l'écran pour configurer l'égaliseur graphique comme vous le souhaitez.



### Niveau de gain (zone indiquée par un encadré vert clair)

Réglez le niveau de gain en touchant chacune des barres de fréquences.

Vous pouvez également toucher [◀], [▶], [▲] et [▼] pour régler le niveau. Utilisez les touches [◀] et [▶] pour sélectionner la fréquence, puis les touches [▲] et [▼] pour régler le niveau.

### EQ INIT

Rétablit le niveau précédent pour lequel le gain a été corrigé.

### Flat

Permet d'obtenir une courbe plate.

### Bass EXT (Extension des graves)

Lorsque cette fonction est active, toute fréquence inférieure à 62,5 Hz est configurée sur le même niveau de gain que la fréquence 62,5 Hz.

### Loudness

Lorsque cette option est activée, les aigus et les graves sont accentués.

### Highway Sound

Accentue certains sons difficiles à percevoir en raison du bruit de la voiture. Voir [Réglages audio pour l'autoroute \(P.100\)](#).

### SW Level

Règle le volume du caisson de graves. Ce réglage n'est pas disponible quand l'option du caisson de graves est réglée sur "None". Voir [Configuration des haut-parleurs \(P.95\)](#).

### Réglages audio pour l'autoroute

Vous pouvez accentuer certains sons difficiles à percevoir en raison du bruit de la voiture.

#### 1 | Touchez [Highway Sound] dans l'écran de l'égaliseur graphique.

L'écran de réglage audio pour l'autoroute s'affiche.



#### 2 | Sélectionnez le niveau souhaité parmi [High], [Low] et [OFF].

### DNX6 DNX5 Utilisation

#### Contrôle des courbes EQ

#### 1 | Sélectionnez la courbe EQ entre les modes [Natural], [Rock], [Pops], [Easy], [Top40], [Jazz] et [User] à l'aide des touches [◀] et [▶].

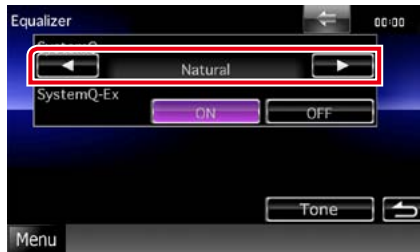

#### Contrôle du SystemQ-Ex

Sélectionne les éléments à régler pour la configuration de la courbe de tonalité. Si vous désactivez cette option, seul le niveau peut être réglé pour les courbes de tonalité.

#### 1 | Touchez [ON] ou [OFF] de [SystemQ-Ex].

### Contrôle manuel de l'égaliseur

#### 1 | Touchez [Tone] dans l'écran d'égaliseur.

#### 2 | Réglez chaque option comme suit.



#### FREQ

Règle la fréquence centrale dans chaque bande.

Les valeurs de réglage sont les suivantes.

Bass : 40Hz/50Hz/60Hz/70Hz/80Hz/100Hz/120Hz/150Hz (le choix par défaut est "100Hz")

Middle : 500Hz/1kHz/1,5kHz/2kHz (le choix par défaut est "1kHz")

Treble : 10kHz/12,5kHz/15kHz/17,5kHz (le choix par défaut est "12,5kHz")

#### LEVEL

Règle le niveau de chaque bande.

Chaque valeur de réglage est comprise entre -8dB et 8dB et le choix par défaut est "0dB".

#### Q Factor

Règle la valeur Q des graves et des médiums.

Les valeurs de réglage sont les suivantes.

Bass : 1/1,25/1,5/2 (le choix par défaut est "1")

Middle : 1/2 (le choix par défaut est "1")

#### Bass DC EXT

Permet d'activer/désactiver l'option Bass DC EXT. Le choix par défaut est "OFF".

Si vous sélectionnez "ON", cela étend d'environ 20 % la fréquence centrale des graves au registre bas.

#### [Flat]

Le niveau de tonalité devient 0 (plat).

#### Subwoofer Level

Règle le volume du caisson de graves. Ce réglage n'est pas disponible quand l'option du caisson de graves est réglée sur "OFF".

Voir [Configuration des haut-parleurs \(P.95\)](#).

### Contrôle de zone

Vous pouvez sélectionner des sources différentes selon qu'elles sont utilisées à l'avant ou à l'arrière du véhicule.

#### 1 | Touchez [Zone Control].



L'écran de contrôle de zone s'affiche.

#### 2 | Touchez [Dual Zone].



#### 3 | Réglez chaque source comme suit.



#### [▶], [▲] (Front Source, Rear Source)

Sélectionnez la source audio pour chaque option.

#### [▼], [▲] (Rear VOL.)

Règle le volume du canal arrière.

#### [Single Zone]

Touchez pour désactiver la fonction de double zone.

#### REMARQUE

- Lorsque le son du canal arrière est activé, la source audio envoyée en sortie à la prise AV OUTPUT passe également sur la même source.
- Lorsque la fonction de double zone est active, les fonctions suivantes sont indisponibles.
  - Signal de sortie au caisson de graves
  - Niveau du caisson de graves/accélération des graves **DNX7** (P.98)
  - Contrôle d'égaliseur/Renforcement de l'ambiance sonore **DNX7**/Position d'écoute **DNX7** (P.99, 102, 102)
  - Contrôle du DSP **DNX7**/Configuration des haut-parleurs/Configuration du type de voiture **DNX7** (P.97, 95, 96)

## Renforcement de l'ambiance sonore DNX7

### 1 | Touchez [Space Enhancer].



L'écran de renforcement de l'ambiance sonore s'affiche.

### 2 | Touchez [Small], [Large] ou [OFF].

Chaque valeur de réglage correspond à un niveau d'ambiance sonore.

#### REMARQUE

- Cette option est indisponible quand la source sélectionnée est le syntoniseur HD Radio.

## Position d'écoute DNX7

Vous pouvez régler les effets sonores en fonction de votre position d'écoute.

### 1 | Touchez [Position].

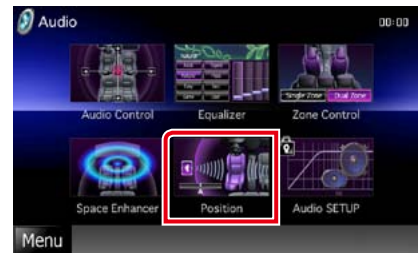

L'écran de position s'affiche.

### 2 | Sélectionnez la position d'écoute parmi les choix [Front R] (Right front), [Front L] (Left front), [Front All] (All front) et [All] à l'aide des touches [◀] et [▶].



## Contrôle de DTA position

Vous pouvez ajuster finement votre position d'écoute.

- 1 | Dans l'écran de position, touchez [Adjust].
- 2 | Sélectionnez le haut-parleur que vous souhaitez ajuster en touchant le pictogramme correspondant.



### 3 | Réglez le DTA comme suit.



[◀], [▶]

Corrigez le réglage de la position DTA.

**Gain**

Touchez pour régler le gain des haut-parleurs.

#### REMARQUE

- Vous pouvez ajuster finement la temporisation en sortie des haut-parleurs telle qu'indiquée ici pour adapter au mieux l'ambiance sonore à votre véhicule.
- Le fait d'indiquer la distance qui sépare chaque haut-parleur du centre de la position d'écoute permet le calcul et le réglage automatiques du délai de temporisation.
  - ① Déterminez le centre de la position d'écoute comme point de référence.
  - ② Mesurez la distance qui sépare chaque haut-parleur du point de référence.
  - ③ Calculez les différences de distance des haut-parleurs par rapport au haut-parleur le plus éloigné.
  - ④ Indiquez les différences calculées à l'étape ③ pour chaque haut-parleur.
  - ⑤ Ajustez le gain de chaque haut-parleur. Une image sonore sera associée au haut-parleur dont le gain a été augmenté.

Exemple : Lorsque [Front All] est sélectionné comme position d'écoute

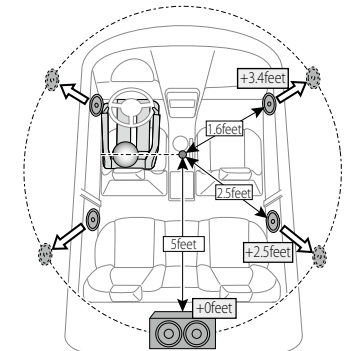

## Télécommande

Vous pouvez piloter l'appareil avec la télécommande.

Avec les modèles **DNX7**, DNX6990HD et DNX6490BT, la télécommande est fournie avec l'appareil.

Avec les modèles DNX6190HD, DNX5190 et DNX5060EX, la télécommande est un accessoire en option (KCA-RCDV331).

### ⚠ ATTENTION

- Placez la télécommande à un endroit où elle ne pourra pas bouger en cas de freinage ou autre mouvement. Si la télécommande tombe et vient se coincer en dessous des pédales pendant la conduite, ceci peut provoquer une situation de danger.
- Ne pas laisser la pile près d'une flamme ou en plein soleil. Ceci peut provoquer un incendie, une explosion ou une surchauffe excessive.
- Ne pas recharger, court-circuiter, casser ni chauffer la pile, et ne pas la mettre au feu. Ces actions peuvent provoquer des fuites du liquide de la pile. Si du liquide entrait en contact avec vos yeux ou vos vêtements, rincez immédiatement à grande eau et consultez un médecin.
- Placez la pile hors de portée des enfants. Dans l'éventualité peu probable où un enfant avalerait la pile, veuillez consulter immédiatement un médecin.

## Installation des piles

Si la télécommande ne fonctionne qu'à portée réduite ou ne fonctionne pas du tout, il se peut que les piles soient à plat.

Si tel est le cas, remplacez les deux piles par des neuves.

- 1 Insérez 2 piles "AAA"/"R03" en respectant les polarités ⊕ et ⊖, comme indiqué sur le schéma à l'intérieur du boîtier.

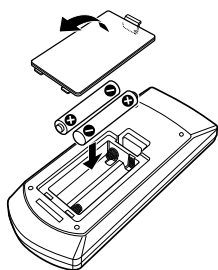

## Fonctions des boutons de la télécommande

### Sélection du mode d'utilisation

Les fonctions accessibles depuis la télécommande diffèrent selon la position de l'interrupteur de mode.

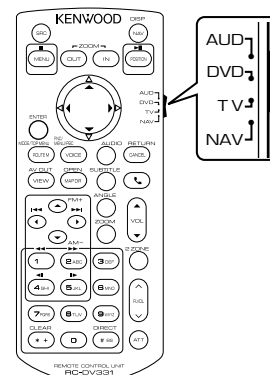

#### Mode AUD

Passez à ce mode pour commander une source sélectionnée, une source de syntoniseur, etc.

#### Mode DVD

Passez à ce mode pour lire un disque à contenu multimédia, notamment un DVD, VCD ou CD.

#### Mode de navigation

Passez à ce mode pour commander la fonction de navigation.

#### REMARQUE

- Pour contrôler un lecteur qui n'est pas intégré à l'appareil, sélectionnez le mode "AUD".

### Mode de recherche directe

Avec la télécommande, vous pouvez sélectionner directement le fichier, la piste ou le chapitre, etc. de votre choix en entrant le numéro correspondant au contenu.

#### REMARQUE

- Cette action n'est pas possible avec un périphérique USB et un iPod.

- 1 Appuyez plusieurs fois sur le bouton <#BS> jusqu'à afficher le contenu voulu.

Les contenus disponibles sont différents selon la source.

#### DVD

Numéro de titre/Numéro de chapitre/Durée écoulée/Numéro d'item\*

\* Il peut arriver que cette fonction soit inopérante avec certains disques ou certaines scènes.

#### VCD 1.X et 2.X (PBC OFF)

Numéro de piste

#### VCD 2.X (PBC ON)

Numéro de scène/numéro

#### CD musicaux

Numéro de piste/Durée écoulée

#### Fichiers audio

Numéro de dossier/Numéro de fichier

#### Radio

Fréquence

#### Syntoniseur HD Radio

Fréquence/Numéro de canal

#### SIRIUS XM

Numéro de canal

- 2 Entrez le numéro du contenu à lire à l'aide du clavier numérique.

- 3 Avec un DVD ou un VCD, appuyez sur le bouton <Enter>.  
Avec un CD de musique ou les fichiers audio, appuyez sur le bouton <POSITION>.  
Avec la radio, appuyez sur le bouton <<> ou <>>.

Le contenu demandé est lu.

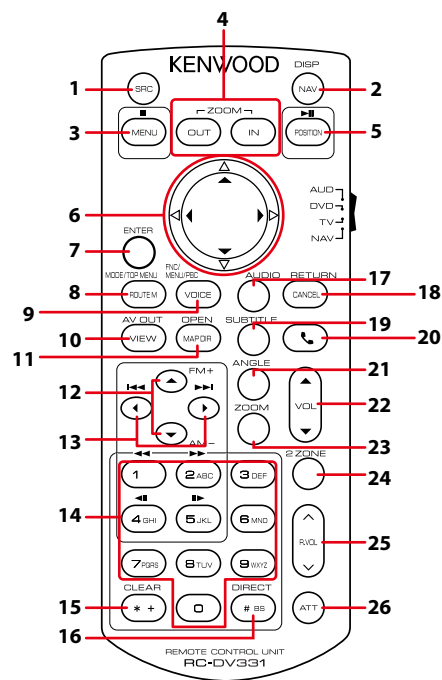

Désignation de la touche	Position du sélecteur de mode	Fonction
1 SRC	–	Passé à la source à utiliser. En mode mains-libres, raccroche le téléphone.
2 NAV	–	Alterne entre les écrans de navigation et de source.
3 MENU	DVD	Arrête la lecture et mémorise le dernier point où le disque a été arrêté. Appuyez deux fois pour supprimer ce dernier point.
	NAV	Affiche le menu principal.
4 OUT, IN	NAV	Zoom avant ou zoom arrière de la carte de navigation.
	AUD, DVD	Met en pause la piste ou le fichier, et reprend la lecture après un double appui. Lorsque la source est la radio, la HD radio ou SIRIUS XM en mode AUD, bascule en mode de recherche. Affiche la position actuelle.
6 Touches du curseur	DVD	Commande le mouvement du curseur dans le menu du DVD.
	NAV	Commande le curseur ou le défilement de la carte.
7 ENTER	AUD, DVD	Applique la fonction sélectionnée.
	NAV	<ul style="list-style-type: none"> <li>• Enregistre la position sélectionnée.</li> <li>• Applique la fonction sélectionnée.</li> </ul>
8 ROUTE M	AUD	Le mode d'écran change chaque fois que vous appuyez sur cette touche pendant la lecture vidéo.
	DVD	Retourne au menu supérieur du DVD.
	NAV	Affiche le menu d'option de route.

Désignation de la touche	Position du sélecteur de mode	Fonction
9 VOICE	AUD	Sélectionne successivement l'état marche/arrêt de l'affichage de navigation.
	DVD	Affiche le menu du DVD. Active ou désactive la commande de lecture pendant la lecture d'un VCD.
	NAV	Active le guidage vocal.
10 VIEW	AUD, DVD	Sélectionne successivement les sources AV à envoyer en sortie.
	NAV	Bascule entre l'affichage de la carte en 2D et celui de la carte en 3D.
11 MAP DIR	AUD, DVD	<b>DNX7</b> Alterne entre les angles d'affichage à chaque appui.
	NAV	Bascule entre l'affichage de la carte de navigation vers la direction et celui de la carte de navigation vers le nord.
12 ▲/▼	AUD, DVD	Sélectionne le dossier à utiliser. Lorsque la source est la radio, la HD radio ou SIRIUS XM en mode AUD, bascule entre les bandes de réception.
13 ◀▶	AUD, DVD	Sélectionne la piste ou le fichier à lire. Lorsque la source est la radio, la HD radio ou SIRIUS/XM en mode AUD, bascule entre les stations de diffusion reçues.
14 Touches numérotées	AUD	Indique le numéro à rechercher en mode de recherche directe. Pour plus de détails sur le mode de recherche directe, voir <a href="#">Mode de recherche directe (P.105)</a> .
	DVD	<ul style="list-style-type: none"> <li>• Appuyez sur [1] [2] pour obtenir l'avance/retour rapide. Change la vitesse d'avance/de retour rapide à chaque pression de cette touche.</li> <li>• Appuyez sur [4] [5] pour obtenir le ralenti avant/arrière. Ralentit la vitesse de reproduction chaque fois que vous appuyez sur cette touche.*</li> </ul> *DVD uniquement
15 * +	DVD	Efface le numéro.
16 # BS	AUD, DVD	Passé en mode de recherche directe. Pour plus de détails sur le mode de recherche directe, voir <a href="#">Mode de recherche directe (P.105)</a> .
	AUDIO	DVD
17 AUDIO	DVD	Change la langue audio à chaque pression de cette touche.
18 CANCEL	DVD	Affiche l'écran précédent.
	NAV	Annule l'opération.
19 SUBTITLE	DVD	Change la langue des sous-titres.
20 📞	–	Quand un appel est reçu, répond à l'appel.
21 ANGLE	DVD	Change l'angle de l'image à chaque pression de cette touche.
22 Vol ▲▼	–	Règle le volume.
23 ZOOM	DVD	Alterne entre les rapports de zoom (1, 2, Off) chaque fois que vous appuyez sur cette touche.
24 2 ZONE	AUD, DVD	Active ou désactive la fonction Dual Zone.
25 R.VOL ⤴	–	Règle le volume à l'arrière quand la fonction Dual Zone est activée.
26 ATT	–	Baisse le volume sur simple appui sur la touche. Rétablit le niveau précédent du volume après un double appui sur la touche.

## Dépannage

### Problèmes et solutions

Si un problème quel qu'il soit survient, vérifiez tout d'abord dans le tableau suivant s'il n'est pas traité.

- Certaines fonctions de cet appareil peuvent être désactivées à cause de certains réglages effectués sur cet appareil.
- Ce qui pourrait ressembler à un dysfonctionnement de votre appareil peut être le simple fruit d'une mauvaise utilisation ou d'un branchement défectueux.

#### Sur le thème des réglages

Problème	Raison	Solution
<ul style="list-style-type: none"> <li>• Impossible de régler le subwoofer.</li> <li>• Impossible de configurer la phase du subwoofer.</li> <li>• Aucune sortie émise par le subwoofer.</li> <li>• Impossible de configurer le filtre passe-bas.</li> <li>• Impossible de configurer le filtre passe-haut</li> </ul>	Le caisson de graves n'est pas actif.	Activez le caisson de graves. Voir <a href="#">Configuration des haut-parleurs (P.95)</a> .
	La fonction de double zone est active.	Désactivez la fonction de double zone. Voir <a href="#">Contrôle de zone (P.101)</a> .
<ul style="list-style-type: none"> <li>• Impossible de sélectionner la destination de sortie de la sous-source dans la Dual zone.</li> <li>• Impossible de régler le volume des enceintes arrière.</li> </ul>	La fonction de double zone est inactive.	Activez la fonction de double zone. Voir <a href="#">Contrôle de zone (P.101)</a> .
<ul style="list-style-type: none"> <li>• Impossible de configurer l'égaliseur.</li> <li>• Impossible de configurer le réseau du répartiteur.</li> </ul>	La fonction de double zone est active.	Désactivez la fonction de double zone. Voir <a href="#">Contrôle de zone (P.101)</a> .
	L'option "DSP Select" est réglée sur "Bypass".	Réglez l'option "DSP Select" sur "Through". Voir <a href="#">Sélection du DSP (P.97)</a> .

#### Sur le thème des fonctions audio

Problème	Raison	Solution
La réception de la radio est médiocre.	L'antenne de la voiture n'est pas déployée.	Sortez l'antenne sur toute sa longueur.
	Le fil d'antenne n'est pas branché.	Branchez correctement le fil. Voir "Raccordement" dans l'abrégé d'utilisation.
Lecture impossible des fichiers gravés sur un disque.	L'option "CD Read" est réglée sur "2".	Réglez l'option "CD Read" sur "1". Voir <a href="#">Configuration du disque (P.27)</a> .
Sélection impossible d'un dossier.	La fonction de lecture aléatoire est active.	Désactivez la fonction de lecture aléatoire.
Répétition inopérante pendant la lecture d'un VCD.	La fonction PBC est active.	Désactivez la fonction PBC.

Problème	Raison	Solution
Le disque choisi n'est pas lu, c'en est un autre qui est lu.	Le disque n'est pas propre.	Nettoyez le disque. Voir <a href="#">Précautions de manipulation des disques (P.4)</a> .
	Le disque est gravement rayé.	Essayez avec un autre disque.
Le son déraile à la lecture d'un fichier audio.	Le disque est rayé ou n'est pas propre.	Nettoyez le disque. Voir <a href="#">Précautions de manipulation des disques (P.4)</a> .
	L'enregistrement est en mauvais état.	Recommencez l'enregistrement du fichier ou utilisez un autre disque.

#### Autre

Problème	Raison	Solution
L'appui sur les touches n'est pas confirmé par un bip.	La prise preout est déjà utilisée.	Le bip d'appui sur les touches ne peut pas être envoyé en sortie sur la prise preout.

### Messages d'erreur

Lorsqu'un problème vous empêche d'utiliser correctement l'appareil, sa cause est affichée sous forme de message à l'écran.

Message d'erreur	Cause	Solution
Protect	Le circuit de protection a été activé parce qu'un cordon de haut-parleur a été en court-circuit ou en contact avec le châssis de la voiture.	Isoler le cordon de haut-parleur comme il convient puis appuyez sur le bouton <Reset> <a href="#">(P.111)</a> .
Hot Error	Quand la température interne de cet appareil monte jusqu'à 60°C ou plus, le circuit de protection s'active et il est possible que vous ne puissiez pas utiliser l'appareil.	Attendez que l'appareil se soit refroidi avant de recommencer à l'utiliser.
Mecha Error	Le lecteur de disque présente un dysfonctionnement.	Éjectez le disque et essayez de l'insérer à nouveau. Contactez votre distributeur Kenwood si ce témoin continue à clignoter ou si le disque ne peut être éjecté.
Disc Error	Un disque illisible a été inséré.	Changez de disque. Voir <a href="#">Supports et fichiers pouvant être lus (P.112)</a> .
Read Error	Le disque n'est pas propre.	Nettoyez le disque. Voir <a href="#">Précautions de manipulation des disques (P.4)</a> .
	Le disque est à l'envers.	Chargez le disque face imprimée vers le haut.
Region Code Error	Le disque que vous vouliez lire possède un code de région qui ne peut pas être lu sur cet appareil.	Voir <a href="#">Codes de région dans le monde (P.117)</a> ou essayez un autre disque.

Message d'erreur	Cause	Solution
Parental Level Error	Le disque que vous vouliez lire possède un niveau de verrouillage parental plus élevé que le niveau de verrouillage parental que vous avez configuré.	Configurez le niveau parental. Voir <a href="#">Niveau parental (P.26)</a> .
Error 07-67	L'appareil ne fonctionne pas pour une raison ou une autre.	Appuyez sur le bouton Reset de l'appareil. Si le message "Error 07-67" ne disparaît pas, consultez votre distributeur Kenwood le plus proche.
No Device (périphérique USB)	Le périphérique USB est sélectionné comme source bien qu'aucun périphérique USB ne soit connecté.	Sélectionnez une autre source que USB/iPod. Branchez un périphérique USB, puis sélectionnez à nouveau la source USB.
Disconnected (iPod, lecteur audio Bluetooth)	Le iPod/ lecteur audio Bluetooth est sélectionné comme source bien qu'aucun iPod/ lecteur audio Bluetooth ne soit connecté.	Sélectionnez une autre source que iPod/Bluetooth. Connectez un iPod/ lecteur audio Bluetooth, puis changez à nouveau la source en la réglant sur USB.
No Media file	Le périphérique USB connecté ne contient aucun fichier audio lisible. Utilisation d'un support dont les données enregistrées ne peuvent pas être lues par l'appareil.	Voir <a href="#">Supports et fichiers pouvant être lus (P.112)</a> et essayez avec un autre périphérique USB.
USB Device Error!!	Le périphérique USB connecté a une tension nominale plus élevée que la limite permise.	Vérifiez le périphérique USB. Un problème a pu avoir lieu avec le périphérique USB connecté. Sélectionnez une autre source que USB. Enlevez le périphérique USB.
Authorization Error	La connexion à l'iPod a échoué.	<ul style="list-style-type: none"> <li>• Débranchez et rebranchez l'iPod.</li> <li>• L'appareil n'est pas compatible avec l'iPod. Voir <a href="#">iPod/iPhone connectables (P.114)</a>.</li> </ul>
Update your iPod	Le logiciel de l'iPod est d'une version plus ancienne, incompatible avec l'appareil.	Il est possible que l'appareil ne prenne pas en charge le modèle d'iPod branché. Confirmez que la version logicielle de l'iPod est la plus récente disponible. Voir <a href="#">iPod/iPhone connectables (P.114)</a> .
Navigation Error. Please turn on power again later.	Le problème de communication est dû à une température ambiante trop basse.	Attendez que l'habitacle de la voiture se soit réchauffé avant de remettre en marche l'appareil.
Check Application (Vérifier l'application)	L'application Aha est arrêtée.	Démarrez l'application Aha de votre appareil.
Please update your Aha application (Mettez à jour votre application Aha)	L'application Aha est d'une version plus ancienne, incompatible avec l'appareil.	Confirmez que la version de l'application Aha est la plus récente disponible.

## SIRIUS XM

Check Tuner	Aucun syntoniseur SiriusXM n'est connecté à cet appareil.	Assurez-vous que le syntoniseur SiriusXM connecté est connecté.
Subscription Updated - Press Return To Continue	L'abonnement SiriusXM a été renouvelé.	Appuyez sur la molette de commande pour effacer le message d'erreur.
Channel Not Available	Le canal actuellement sélectionné est indisponible.	—
Ch Unsubscribed	Il n'y a pas d'abonnement au canal actuellement sélectionné.	—
Check Antenna	Aucune antenne n'est connectée au syntoniseur SiriusXM.	Assurez-vous qu'une antenne est connectée au syntoniseur SiriusXM.
No Signal	Aucun signal radio SiriusXM reçu.	Assurez-vous qu'une antenne est connectée au syntoniseur SiriusXM.

## Réinitialisation de l'appareil

Si l'appareil ou l'équipement qui lui est branché ne fonctionne pas normalement, réinitialisez-le.

### 1 Appuyez sur le bouton <Reset>.

Les réglages d'usine de l'appareil sont rétablis.

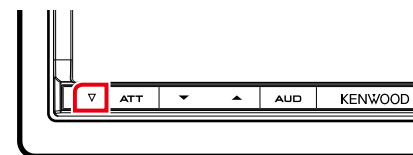

**DNX7**

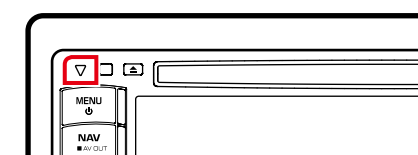

**DNX6 DNX5**

### REMARQUE

- Débranchez le périphérique USB avant d'appuyer sur le bouton <Reset>. Si vous appuyez sur le bouton <Reset> avec le périphérique USB branché, vous risquez d'endommager les données stockées dans ce dernier. Pour savoir comment débrancher le périphérique USB, voir [Comment lire un contenu multimédia \(P.13\)](#).
- À la première remise en marche de l'appareil après sa réinitialisation, l'écran de configuration initiale s'affiche. Voir [Configuration initiale \(P.11\)](#).



## Annexes

### Supports et fichiers pouvant être lus

Divers types de supports et fichiers peuvent être lus par l'appareil.

#### Liste des disques lisibles

Types de disque	Norme	Support	Remarque
DVD	DVD Vidéo	○	
	DVD Audio	×	
	DVD-VR	×	
	DVD-R*1	○	• Lecture MP3/WMA/AAC/MPEG1/MPEG2/DivX*2 • Lecture Multi-border/Multisession (La lecture dépend du système auteur)
	DVD-RW	○	
	DVD+R	○	
	DVD+RW	○	
	DVD-R DL (Double couche)	○	Format vidéo uniquement
	DVD+R DL (Double couche)	○	
DVD-RAM	×		
CD	CD de musique*1	○	CD-TEXT
	CD-ROM	○	• Lecture MP3/WMA/AAC/MPEG1/MPEG2/DivX*2 • Compatible multisession
	CD-R	○	• Incompatible écriture de paquet
	CD-RW	○	
	DTS-CD	○	
	Vidéo CD (VCD)	○	
	CD Super vidéo	×	
	CD Photo	×	
	CD-EXTRA	△	Seule la session musicale du CD peut être lue.
	HDCD	○	
	CCCD	×	
Autres	DualDisc	×	
	CD Super audio	△	Seule la couche CD peut être lue.

\*1 Incompatible avec les disques de 8 cm (3").

\*2 Marché de l'Amérique du Sud et de l'Amérique centrale uniquement.

○ : Lecture possible.

△ : Lecture partiellement possible.

×

#### REMARQUE

- Lors de l'achat de contenus DRM, vérifier le code d'enregistrement dans le [Configuration DivX \(P.48\)](#). À chaque fois qu'un fichier avec le code affiché est reproduit et protégé contre la copie, le code change.
- Un DivX ne peut être lu que sur un support DVD.

#### ■ Utilisation de DualDisc

Si vous utilisez un "DualDisc" avec cet appareil, la face du disque illisible peut s'égratigner pendant l'insertion ou l'éjection. Étant donné que la face du CD musical n'est pas conforme aux normes, il se peut que la lecture soit impossible.

(Un "DualDisc" est un disque dont une face contient des signaux DVD et l'autre face contient des signaux de CD musical).

#### ■ À propos du format de disque

Le format de disque doit être l'un des suivants.

- ISO 9660 Niveau 1/2
- Joliet
- Romeo
- Nom de fichier long

#### ■ À propos des fichiers

Compatible avec les fichiers audio, vidéo et image.

#### ■ Fichiers audio

- AAC-LC (.m4a)
- MP3 (.mp3)
- WMA (.wma)
- MIC linéaire (WAVE) (.wav)
- \*Dispositif de sauvegarde USB uniquement

#### REMARQUE

- Si des morceaux d'un CD normal et d'autres systèmes de lecture sont enregistrés sur le même disque, seul le système de lecture enregistré en premier sera lu.
- Les formats WMA et AAC protégés par GDN ne peuvent pas être lus.
- Bien que les fichiers audio soient conformes aux normes susmentionnées, la lecture peut se révéler impossible en fonction des types et conditions du support ou du périphérique.
- Un manuel en ligne concernant les fichiers audio est disponible sur le site, à l'adresse, [www.kenwood.com/cs/ce/audiophile/](http://www.kenwood.com/cs/ce/audiophile/). Ce manuel en ligne fournit des informations détaillées et des remarques qui n'apparaissent pas dans le présent manuel. N'oubliez pas de lire également le manuel en ligne.

#### ■ Fichiers vidéo

- MPEG1 (.mpg, .mpeg, .m1v)
- MPEG1 (.mpg, .mpeg, .m1v)
- DivX (.divx, .div, .avi)  
\*DVD uniquement
- H.264/MPEG-4 AVC (mp4, .m4v)  
\*Dispositif de sauvegarde USB uniquement
- WMV 9 (.wmv, .m2ts)  
\*Dispositif de sauvegarde USB uniquement

#### ■ Fichiers image

Seuls les fichiers image en USB peuvent être lus.

Les fichiers mémorisés dans des supports disques ne sont pas compatibles.

- JPEG (.jpg, .jpeg)
- PNG (.png)
- BMP (.bmp)

#### REMARQUE

- BMP et PNG ne peuvent être installés qu'en tant que fond d'écran.

#### ■ Ordre de lecture des fichiers

Dans l'exemple de l'arborescence de dossiers/fichiers présentée ci-après, les fichiers sont lus dans l'ordre de ① à ⑩.

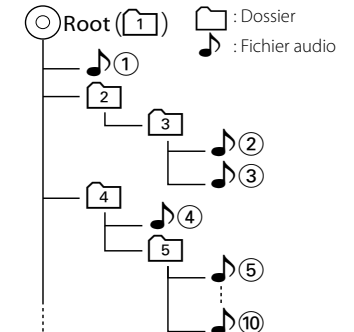

## iPod/iPhone connectables

Les modèles suivants peuvent être reliés à cet appareil.

Cet appareil vous permet de contrôler un iPod/iPhone en branchant un Dock pour iPod/iPhone (produit commercial) à l'aide d'un câble pour iPod (KCA-iP202). Lorsque le terme "iPod" apparaît dans le présent manuel, cela signifie qu'un iPod/iPhone est branché à l'aide du câble KCA-iP202 (en option).

Made for

- iPod nano (6th generation)
- iPod nano (5th generation)
- iPod nano (4th generation)
- iPod nano (3rd generation)
- iPod with video
- iPod classic
- iPod touch (4th generation)
- iPod touch (3rd generation)
- iPod touch (2nd generation)
- iPod touch (1st generation)
- iPhone 4S
- iPhone 4
- iPhone 3GS
- iPhone 3G
- iPhone

### REMARQUE

- Concernant les informations de conformité du logiciel pour iPod/iPhone, se connecter à [www.kenwood.com/cs/ce/ipod/](http://www.kenwood.com/cs/ce/ipod/).
- Le fait de brancher votre iPod/iPhone à cet appareil à l'aide du câble pour iPod en option (KCA-iP202) vous permet d'alimenter votre iPod/iPhone et de le recharger pendant son utilisation. Cependant, cet appareil doit être sous tension.
- Si vous démarrez la lecture après avoir connecté l'iPod, la musique qui a été lue par l'iPod est jouée en premier.  
Dans ce cas, "READING" s'affiche sans afficher de nom de dossier, etc. En changeant l'élément de recherche, le titre correct, etc. s'affichera.
- Quand l'iPod est connecté à cet appareil, "KENWOOD" ou "✓" s'affiche sur l'iPod pour indiquer que vous ne pouvez pas utiliser l'iPod.

## Clé USB utilisable

Vous pouvez utiliser sur cet appareil une clé USB de mémoire de masse.

Le terme "clé USB" indique dans ce manuel un dispositif mémoire flash et les lecteurs audio numériques peuvent être considérés comme mémoire de masse.

### ■ À propos du système de fichiers

Le système de fichiers doit être l'un des suivants.

- FAT16
- FAT32

### REMARQUE

- Quand la clé USB est connectée à cet appareil, elle peut être chargée avec le câble USB.
- Installer la clé USB de façon à ce que cela ne vous empêche pas de conduire prudemment.
- Vous ne pouvez pas connecter de périphérique USB au moyen d'un hub USB et d'un lecteur multi-cartes.
- Faites des sauvegardes des fichiers audio utilisés avec cet appareil. Les fichiers peuvent être effacés en fonction des conditions de fonctionnement du périphérique USB.  
Nous ne proposons pas d'indemnités pour les pertes dues à l'effacement de données.
- Aucun périphérique USB n'est fourni avec cet appareil. Vous devez acheter un périphérique USB disponible dans le commerce.
- Il est recommandé d'utiliser le CA-U1EX (en option) lors de la connexion du périphérique USB. (Néanmoins, le courant maximum fourni de CA-U1EX est 500 MA.) Si un câble autre que le câble USB compatible est utilisé, la lecture normale n'est pas garantie.

## Indicateurs de la barre d'état

La liste ci-dessous présente les indicateurs affichés sur la barre d'état de l'écran. Le statut actuel de l'appareil est affiché sur la barre.



Barre d'état

### ■ Généralités

#### ATT

L'atténuateur est actif.

#### DUAL

La fonction dual zone est active.

#### TEL

Indique l'état de connexion du dispositif mains libres Bluetooth.

- Blanc : Connecté
- Orange : Non connecté

#### LOUD DNX6 DNX5

La fonction de réglage du volume est active.

### ■ DVD/CD

#### FO-REP

Indique que la fonction de répétition du dossier est active.

#### IN

Indique qu'un disque est inséré.

- Blanc : Un disque est placé à l'intérieur du lecteur.
- Orange : Erreur du lecteur de disque

#### VIDEO

Identifie le fichier vidéo.

#### MUSIC

Identifie le fichier musical.

#### RDM

Indique que la fonction aléatoire est active.

#### REP

Indique que la fonction répétition est active.

#### C-REP

La fonction répétition du chapitre est active.

### T-REP

La fonction répétition du titre est active.

### ■ VCD

#### 1chLL/2chLL

Identifie la sortie audio gauche du flux 1 ou 2.

#### 1chLR/2chLR

Identifie la sortie audio monophonique du flux 1 ou 2.

#### 1chRR/2chRR

Identifie la sortie audio droite du flux 1 ou 2.

#### 1chST/2chST

Identifie la sortie audio stéréo du flux 1 ou 2.

#### LL

Identifie la sortie audio gauche.

#### LR

Identifie la sortie audio monophonique.

#### RR

Identifie la sortie audio droite.

#### STEREO

Identifie la sortie audio stéréo.

#### PBC

Indique que la fonction PBC est active.

#### SVCD

Identifie le CD Super vidéo.

#### VER1

La version VCD est 1.

#### VER2

La version VCD est 2.

#### REP

Indique que la fonction répétition est active.

## ■ USB

**FO-REP**

Indique que la fonction répétition de dossier est active.

**VIDEO**

Identifie le fichier vidéo.

**MUSIC**

Identifie le fichier musical.

**PICTURE**

Identifie le fichier image.

**RDM**

Indique que la fonction aléatoire est active.

**REP**

Indique que la fonction répétition est active.

**PLST**

Le mode de liste de lecture est actuellement sélectionné.

## ■ iPod

**MUSIC**

Identifie le fichier musical.

**VIDEO**

Identifie le fichier vidéo.

**RDM**

Indique que la fonction aléatoire est active.

**A-RDM**

La fonction lecture aléatoire de l'album est active.

**REP**

Indique que la fonction répétition est active.

## ■ Tuner

**AUTO1**

Le mode de Recherche est réglé sur Auto1.

**AUTO2**

Le mode de Recherche est réglé sur Auto2.

**MANUAL**

Le mode de Recherche est réglé sur MANUEL.

**ST**

Indique que l'émission stéréo est actuellement reçue.

**TI**

Indique l'état de réception des informations routières.

- Blanc : Le signal TP est reçu.
- Orange : Le signal TP n'est pas reçu.

**CRSC**

Indique que la fonction CRSC ([P.51](#)) est active.

## ■ HD RADIO

**AUTO1**

Le mode de Recherche est réglé sur Auto1.

**AUTO2**

Le mode de Recherche est réglé sur Auto2.

**MANUAL**

Le mode de Recherche est réglé sur MANUEL.

**HD**

Une station de HD Radio est en cours de réception.

**M/S**

Un programme de multidiffusion numérique est en cours de réception.

**ANALOG**

Un programme analogique est en cours de réception.

**DIGITAL**

Un programme numérique est en cours de réception.

**ST**

Indique que l'émission stéréo est actuellement reçue.

**TAG**

La fonction de balisage est activée.

## ■ SIRIUS XM

**SEEK1**

Le mode de recherche défini est SEEK1.

**SEEK2**

Le mode de recherche défini est SEEK2.

**TAG**

La fonction de balisage est activée.

## Codes de région dans le monde

Les lecteurs DVD reçoivent un code de région suivant le pays ou la région de distribution comme illustré sur la carte suivante.

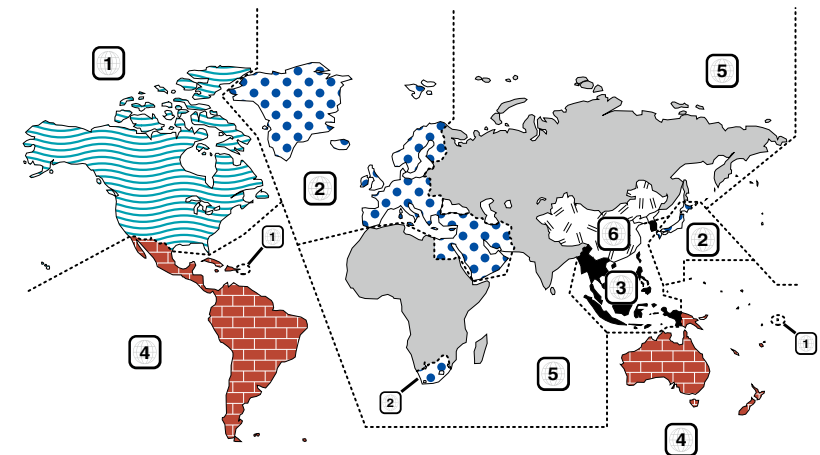

## ■ Marques des disques DVD



Indique un numéro de région. Les disques qui possèdent cette marque peuvent être lus avec n'importe quel lecteur DVD.



Indique le nombre de langues audio enregistrées. Un total de 8 langues peut être enregistré pour un film. Vous pouvez sélectionner une langue préférée.



Indique le nombre de langues sous-titrées enregistrées. Un total de 32 langues peut être enregistré.



Si un DVD possède des scènes prises sous plusieurs angles, vous pouvez sélectionner un angle préféré.

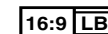

Indique le type d'écran pour l'image. La marque de gauche indique qu'une image large (16:9) est affichée sur un écran de téléviseur standard (4:3) avec une bande noire en haut et en bas de l'écran (boîte aux lettres).

## ■ Marques de fonctionnement réglementaires

Avec ce DVD, certaines fonctions de cet appareil, comme la fonction de lecture, peuvent être restreintes suivant l'endroit où le DVD est lu. Si tel est le cas, les marques suivantes apparaîtront à l'écran. Pour de plus amples informations, reportez-vous au manuel du disque.



## ■ Disques avec durée d'utilisation limitée

Ne laissez pas de disques dont la durée d'utilisation est limitée à l'intérieur de cet appareil. Si vous chargez un disque qui est déjà périmé, il se peut que vous ne puissiez pas le sortir de l'appareil.

## Codes de langue du DVD

Code	Langue
aa	Afar
ab	Abkhazien
af	Afrikaans
am	Amharique
ar	Arabe
as	Assamais
ay	Aymara
az	Azéri
ba	Bashkir
be	Biélorusse
bg	Bulgare
bh	Bihari
bi	Bislama
bn	Bengali
bo	Tibétain
br	Breton
ca	Catalan
co	Corse
cs	Tchèque
cy	Gallois
da	Danois
de	Allemand
dz	Bhoutani
el	Grec
en	English
eo	Espéranto
es	Espagnol
et	Estonien
eu	Basque
fa	Persan
fi	Finois
fj	Fidji
fo	Féroïen
fr	Français
fy	Frison
ga	Irlandais
gd	Gaélique écossais
gl	Galicien
gn	Guarani
gu	Gujrati
ha	Haoussa
he	Hébreu
hi	Hindi
hr	Croate
hu	Hongrois
hy	Arménien

Code	Langue
ia	Interlingua
ie	Interlingue
ik	Inupiak
id	Indonésien
is	Islandais
it	Italien
ja	Japonais
jv	Javanais
ka	Géorgien
kk	Kazakh
kl	Groenlandais
km	Cambodgien
kn	Kannada
ko	Coréen
ks	Kashmiri
ku	Kurde
ky	Kirghiz
la	Latin
lb	Luxembourgeois
ln	Lingala
lo	Laotien
lt	Lituanien
lv	Letton, lettonien
mg	Malgache
mi	Maori
mk	Macédonien
ml	Malayalam
mn	Mongol
mo	Moldave
mr	Marathe
ms	Malais
mt	Maltais
my	Birman
na	Nauri
ne	Népalais
nl	Néerlandais
no	Norvégien
oc	Occitan
om	(Afan) Oromo
or	Oriya
pa	Pendjabi
pl	Polonais
ps	Pashto, Pushto
pt	Portugais
qu	Quichua
rm	Rhéo-roman

Code	Langue
rn	Kiroundi
ro	Roumain
ru	Russe
rw	Kinyarwanda
sa	Sanscrit
sd	Sindhi
sg	Sango
sh	Serbo-croate
si	Singhalais
sk	Slovaque
sl	Slovène
sm	Samoa
sn	Shona
so	Somali
sq	Albanais
sr	Serbe
ss	Siswati
st	Sesotho
su	Soudanais
sv	Suédois
sw	Swahili
ta	Tamil
te	Télougou
tg	Tadjik
th	Thaï
ti	Tigrinya
tk	Turkmène
tl	Tagal
tn	Setchwana
to	Tonga
tr	Turc
ts	Tsonga
tt	Tatar
tw	Tchi
uk	Ukrainien
ur	Ourdou
uz	Ouzbek
vi	Vietnamien
vo	Volapük
wo	Ouolof
xh	Xhosa
yo	Yorouba
zh	Chinois
zu	Zoulou

## Spécifications

### ■ Section moniteur

#### Taille de l'image

DNX7190HD, DNX7490BT  
: 6,95 pouces de large (diagonale)  
: 156,6 mm (W) x 81,6 mm (H)  
DNX6990HD, DNX6190HD, DNX6490BT, DNX5190, DNX5060EX

: 6,1 pouces (diagonale) de large  
: 136,2 mm (L) x 72 mm (H)

#### Système d'affichage

: Panneau LCD TN transparent

#### Système de lecture

: Écran TFT à matrice active

#### Nombre de pixels

: 1 152 000 (800H x 480V x RGB)

#### Pixels efficaces

: 99,99 %

#### Disposition des pixels

: Disposition RGB en rayures

#### Rétroéclairage

: LED

### ■ Section lecteur DVD

#### Convertisseur N/A

: 24 bits

#### Décodeur audio

: PCM linéaire/ Dolby Digital/ dts/ MP3/ WMA/ AAC

#### Décodeur vidéo

: MPEG1/ MPEG2/ DivX (DNX7490BT/ DNX6490BT uniquement)

#### Fluctuation

: En dessous de la limite mesurable

#### Réponse en fréquence

DNX7190HD, DNX7490BT

- 96 kHz : 20 – 20 000 Hz
- 48 kHz : 20 – 20 000 Hz
- 44,1 kHz : 20 – 20 000 Hz

DNX6990HD, DNX6190HD, DNX6490BT, DNX5190, DNX5060EX

- 96 kHz : 20 – 22 000 Hz
- 48 kHz : 20 – 22 000 Hz
- 44,1 kHz : 20 – 20 000 Hz

#### Taux d'harmoniques

DNX7190HD, DNX7490BT

: 0,008 % (1 kHz)

DNX6990HD, DNX6190HD, DNX5060EX, DNX6490BT, DNX5190

: 0,01 % (1 kHz)

#### Rapport S/B (dB)

: 98 dB (DVD-Vidéo 96 kHz)

#### Dynamique

: 98 dB (DVD-Vidéo 96 kHz)

#### Format de disque

: DVD-Vidéo/ VIDÉO-CD/ DVD-VR/ CD-DA

#### Fréquence d'échantillonnage

: 44,1/48/96 kHz

#### Nombre de bits quantifiable

: 16/20/24 bits

### ■ Section interface USB

#### Norme USB

: USB 2.0 Grande vitesse

#### Système de fichiers

: FAT 16/ 32

#### Courant d'alimentation maximum

: CC 5 V  1 A

#### Convertisseur N/A

: 24 bits

#### Décodeur vidéo

: MPEG1/MPEG2/MPEG4/WMV/H.264

#### Décodeur audio

: MP3/ WMA/ AAC/ WAV



## À propos de cet appareil

### ■ Copyrights

- La marque et les logos Bluetooth appartiennent à Bluetooth SIG, Inc. et toute utilisation de ces marques par JVC Kenwood Corporation est sous licence. Les autres marques déposées et appellations commerciales appartiennent à leurs propriétaires respectifs.
- The "AAC" logo is a trademark of Dolby Laboratories.
- "Made for iPod" and "Made for iPhone" mean that an electronic accessory has been designed to connect specifically to iPod or iPhone, respectively, and has been certified by the developer to meet Apple performance standards. Apple is not responsible for the operation of this device or its compliance with safety and regulatory standards. Please note that the use of this accessory with iPod, iPhone, or iPad may affect wireless performance.
- iPhone, iPod, iPod classic, iPod nano, and iPod touch are trademarks of Apple Inc., registered in the U.S. and other countries.
- iTunes is a trademark of Apple Inc.
-  is a trademark of DVD Format/Logo Licensing Corporation registered in the U.S., Japan and other countries.
- This item incorporates copy protection technology that is protected by U.S. patents and other intellectual property rights of Rovi Corporation. Reverse engineering and disassembly are prohibited.
- Fabriqué sous licence délivrée par Dolby Laboratories. Dolby et le symbole double-D sont des marques déposées de Dolby Laboratories.
- Manufactured under license under U.S. Patent Nos: 5,956,674; 5,974,380; 6,487,535 & other U.S. and worldwide patents issued & pending. DTS, the Symbol, & DTS and the Symbol together are registered trademarks & DTS 2.0 Channel is a trademark of DTS, Inc. Product includes software. © DTS, Inc. All Rights Reserved.
- Sirius, XM and all related marks and logos are trademarks of Sirius XM Radio Inc. All rights reserved.
- PANDORA, the PANDORA logo, and the Pandora trade dress are trademarks or registered trademarks of Pandora Media, Inc., used with permission.
- aha, the Aha logo, and the Aha trade dress are trademarks or registered trademarks of HARMAN International Industries, used with permission.
- HD Radio Technology manufactured under license from iBiquity Digital Corporation, U.S. and Foreign Patents. HD Radio™ and the HD, HD Radio, and "Arc" logos are proprietary trademarks of iBiquity Digital Corp.
- Adobe, Acrobat and Reader are either registered trademarks or trademarks of Adobe Systems Incorporated in the United States and/or other countries.

- Android is a trademark of Google Inc.
  - BlackBerry®, RIM®, Research In Motion® and related trademarks, names and logos are the property of Research In Motion Limited and are registered and/or used in the U.S. and countries around the world. Used under license from Research In Motion Limited.
  - À PROPOS DE DIVX VIDEO : DivX® est un format vidéo créé par DivX, LLC, une filiale de Rovi Corporation. Il s'agit d'un format officiel DivX Certified® qui lit les vidéos DivX. Rendez-vous sur divx.com pour plus d'informations et pour trouver des logiciels permettant de convertir vos fichiers en vidéos DivX.
  - À PROPOS DE DIVX VIDÉO À LA DEMANDE : Cet appareil DivX Certified® doit être inscrit pour lire les films achetés en vidéo à la demande (VOD). Pour obtenir votre code d'inscription, repérez la section DivX VOD dans le menu d'installation de votre appareil. Rendez-vous sur vod.divx.com pour plus d'informations sur la façon de vous inscrire.
  - DivX®, DivX Certified® and associated logos are trademarks of Rovi Corporation or its subsidiaries and are used under license.
  - À propos de la radio Internet PANDORA® :** Configuration nécessaire pour écouter la radio Internet PANDORA® :  
**iPhone ou iPod touch**
    - Utiliser un iPhone ou iPod tactile d'Apple fonctionnant sous iOS3 ou une version postérieure.
    - Recherchez "Pandora" dans l'App Store d'iTunes d'Apple pour rechercher et installer la version la plus récente de l'application Pandora® sur votre appareil.
    - iPhone/iPod touch connecté à cet appareil avec un KCA-iP102.
  - Android™ ou BlackBerry®**
    - Téléchargez l'application Pandora sur votre smartphone à partir du site Pandora via son navigateur standard.
    - Le Bluetooth doit être intégré et les profils suivants doivent être pris en charge.
      - SPP (profil port série)
      - A2DP (profil de distribution audio avancée)
- REMARQUE**
- Dans l'application sur votre appareil, connectez-vous et créez un compte auprès de Pandora. (Si vous n'êtes pas encore inscrit, vous pouvez aussi créer un compte sur [www.pandora.com](http://www.pandora.com).)
  - Une connexion Internet 3G, EDGE ou WiFi.
  - Pandora® est uniquement disponible aux États-Unis.
  - Pandora® étant un service tiers, les spécifications sont sujettes à modification sans préavis. Il est donc possible que la compatibilité initiale soit altérée ou que certains ou tous les services ne soient plus disponibles.
  - Certaines fonctions de Pandora® ne sont pas accessibles depuis cet appareil.
  - En cas de problème lié à l'utilisation de l'application, contactez Pandora® à l'adresse [pandora-support@pandora.com](mailto:pandora-support@pandora.com)

### • Configuration nécessaire pour écouter la Aha™ :

- Configuration nécessaire pour écouter la Aha™ :
- Téléchargez l'application Aha depuis l'App Store d'iTunes ou la plate-forme Android Marketplace.
  - Dans l'application sur votre appareil, connectez-vous et créez un compte gratuit auprès d'Aha.
  - Une connexion Internet 3G, EDGE ou WiFi.
- iPhone ou iPod touch**
- Utilisez un iPhone ou iPod Touch Apple fonctionnant sous iOS4 ou une version postérieure.
  - Recherchez "Aha" dans l'App Store d'iTunes d'Apple pour rechercher et installer la version la plus récente de l'application Aha™ sur votre appareil.
  - iPhone/iPod touch connecté à cet appareil avec un KCA-iP202.
- Android™**
- Utilisez Android OS 2.2 ou une version postérieure.
  - Téléchargez l'application Aha™ sur votre smartphone à partir de la plate-forme Android Marketplace.
  - Le Bluetooth doit être intégré et les profils suivants doivent être pris en charge.
    - SPP (profil port série)
    - A2DP (profil de distribution audio avancée)

### REMARQUE

- Aha™ étant un service tiers, les spécifications sont sujettes à modification sans préavis. Il est donc possible que la compatibilité initiale soit altérée ou que certains ou tous les services ne soient plus disponibles.
- Certaines fonctions d'Aha™ ne sont pas accessibles depuis cet appareil.

### DNX7190HD/ DNX6990HD/ DNX6190HD/ DNX5190/ DNX5060EX:

#### ■ IC (Industry Canada) Notice

L'utilisation de ce dispositif est autorisée seulement aux conditions suivantes:

- Il ne doit pas causer d'interférence, et
  - l'utilisateur doit accepter tout brouillage, y compris les interférences pouvant compromettre le fonctionnement de cet appareil.
- L'expression "IC: " avant le numéro d'homologation/enregistrement signifie seulement que les spécifications techniques d'Industry Canada ont été respectées.

#### ▲ CAUTION

Cet équipement est conforme aux limites d'exposition aux rayonnements énoncées pour un environnement non contrôlé et respecte les règles d'exposition aux fréquences radioélectriques (RF) CNR-102 de l'IC. Cet équipement émet une énergie RF très faible qui est considérée conforme sans évaluation de l'exposition maximale autorisée. Cependant, cet équipement doit être installé et utilisé en gardant une distance de 20 cm ou plus entre le dispositif rayonnant et le corps (à l'exception des extrémités : mains, poignets, pieds et chevilles).

Conformément à la réglementation d'Industrie Canada, le présent émetteur radio peut fonctionner avec une antenne d'un type et d'un gain maximal (ou inférieur) approuvé pour l'émetteur par Industrie Canada. Dans le but de réduire les risques de brouillage radioélectrique à l'intention des autres utilisateurs, il faut choisir le type d'antenne et son gain de sorte que la puissance isotrope rayonnée équivalente (p.i.r.e.) ne dépasse pas l'intensité nécessaire à l'établissement d'une communication satisfaisante.

Cet appareil est conforme au CNR-310 d'Industrie Canada. Son exploitation est autorisée sous réserve que l'appareil Ne cause pas de brouillage préjudiciable.

#### DNX7190HD/DNX6990HD/DNX6190HD:

- Contient un module émetteur  
FCC ID : RXXFC6000S
- Contient un module émetteur  
IC: 5119A-FC6000S

#### DNX5190/DNX5060EX:

- Contient un module émetteur  
FCC ID : XQN-BTR60X
- Contient un module émetteur  
IC: 9688A-BTR601

# HD Radio®

This HD Radio receiver enables:

PSD )

HD2/HD3 )

Digital Sound )

iTunes® Tagging )

Artist Experience )



# KENWOOD