

# KENWOOD

## KDC-W3534

---

AMPLI-TUNER LECTEUR DE CD

**MODE D'EMPLOI**

CD-RECEIVER

**BEDIENUNGSANLEITUNG**

CD RECEIVER

**GEBRUIKSAANWIJZING**

Kenwood Corporation



## Table des matières

---

<b>Précautions de sécurité</b>	<b>3</b>	<b>Système de menu</b>	<b>20</b>
<b>Remarques</b>	<b>4</b>	Système de menu	
<b>Au sujet de MP3 et de WMA</b>	<b>6</b>	Tonalité capteur tactile	
<b>A propos des CD</b>	<b>7</b>	Réglage manuel de l'horloge	
<b>Caractéristiques générales</b>	<b>8</b>	Synchronisation de l'horloge	
Alimentation		Réglage "Supreme"	
Sélectionner la source		Bulletin d'informations avec définition du temps d'écoute	
Volume		Recherche locale	
Atténuateur		Mode de syntonisation	
System Q		AF (Alternative Frequency - Fréquence alternative)	
Commande du son		Restriction de la région RDS (Fonction de restriction régionale)	
Réglage audio		Recherche automatique TP	
Réglage des enceintes		Réception monaurale	
Commutation de l'affichage		Défilement du texte	
Commande luminosité		Minuterie de coupure de l'alimentation	
Façade antiviol		Réglage de lecture CD	
<b>Fonctions du tuner</b>	<b>12</b>	<b>Accessoires/ Procédure d'installation</b>	<b>24</b>
Syntonisation		<b>Connexion des câbles aux bornes</b>	<b>25</b>
Mémoire de station pré-réglée		<b>Installation</b>	<b>27</b>
Entrée en mémoire automatique		<b>Retrait de l'appareil</b>	<b>28</b>
Syntonisation pré-réglée		<b>Guide de dépannage</b>	<b>29</b>
<b>Fonctions RDS</b>	<b>14</b>	<b>Spécifications</b>	<b>32</b>
Informations routières			
PTY (Type de Programme)			
Pré-réglage du type de programme			
Changer la langue pour la fonction Type de programme (PTY)			
<b>Caractéristiques du lecteur CD</b>	<b>17</b>		
Lecture de CD & fichier audio			
Avance rapide et retour			
Recherche de plage/fichier			
Sélectionner un dossier dans le même niveau			
Répétition de plage/fichier/dossier			
Lecture par balayage			
Lecture aléatoire			
Sélection de dossier			
Défilement du Texte/Titre			

## Précautions de sécurité

---

### **▲AVERTISSEMENT**

---

**Pour éviter toute blessure et/ou incendie, veuillez prendre les précautions suivantes:**

- Pour éviter les court-circuits, ne jamais mettre ou laisser d'objets métalliques (comme une pièce de monnaie ou un outil en métal) à l'intérieur de l'appareil.
- Le montage et le câblage de ce produit nécessite des compétences et de l'expérience. Pour des raisons de sécurité, laissez un professionnel effectuer le travail de montage et de câblage.

### **▲ATTENTION**

---

**Pour éviter tout dommage à l'appareil, veuillez prendre les précautions suivantes:**

- Assurez-vous de mettre l'appareil à la masse sur une alimentation négative de 12V CC.
- N'installez pas l'appareil dans un endroit exposé directement à la lumière du soleil, à une chaleur excessive ou à l'humidité. Evitez également les endroits trop poussiéreux ou exposés aux éclaboussures.
- Ne placez pas la façade (et l'étui de la façade) dans des endroits exposés à la lumière directe du soleil, à une chaleur ou une humidité excessive. Evitez également les endroits trop poussiéreux ou exposés aux éclaboussures.
- Pour éviter toute détérioration, ne touchez pas les contacts de l'appareil ou de la façade avec les doigts.
- Ne faites pas subir de choc excessif à la façade car il s'agit d'un équipement de précision.
- Lors du remplacement d'un fusible, utilisez seulement un fusible neuf du même calibre. L'utilisation d'un fusible de calibre différent peut entraîner un mauvais fonctionnement de votre appareil.
- N'utilisez pas vos propres vis. N'utilisez que les vis fournies. L'utilisation de vis incorrectes pourrait endommager l'appareil.

### **Ne chargez pas de CD de 3 pouces dans la fente à CD**

Si vous essayez de charger un CD de 3 pouces avec son adaptateur dans l'appareil, l'adaptateur pourrait se séparer du CD et endommager l'appareil.

### **Condensation sur la lentille**

Juste après avoir mis le chauffage de la voiture par temps froid, de l'humidité risque de se former sur la lentille à l'intérieur du lecteur CD. Cette condensation peut rendre la reproduction de CD impossible. Dans ce cas, retirez le disque et attendez que l'humidité s'évapore. Si l'appareil ne fonctionne toujours pas normalement après quelques temps, consultez votre revendeur Kenwood.

## Remarques

- Si vous rencontrez des problèmes pendant l'installation, consultez votre revendeur Kenwood.
- Lorsque vous achetez des accessoires en option, vérifiez auprès de votre revendeur Kenwood que ces accessoires fonctionnent avec votre modèle dans votre région.
- Si l'appareil ne fonctionne pas correctement, appuyez sur la touche de réinitialisation. L'appareil retourne aux réglages de l'usine quand la touche de réinitialisation est pressée.

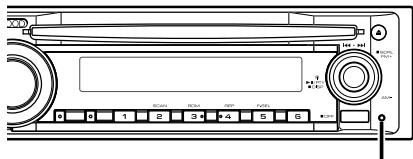

Touche de réinitialisation

- Les caractères pouvant être affichés par cet appareil sont A-Z 0-9 @ " ' ` % & \* + - = , . / \ < > [ ] ( ) ; : ^ - { } | ~ .
- La fonction RDS ne fonctionnera pas dans les endroits où le ce service n'est pas supporté par les stations de radio.
- Les illustrations de l'affichage et du panneau apparaissant dans ce manuel sont des exemples utilisés pour expliquer avec plus de clarté comment les commandes sont utilisées. Il est donc possible que les illustrations d'affichage puissent être différentes de ce qui est réellement affiché sur l'appareil, et aussi que certaines illustrations représentent des choses impossibles à réaliser en cours de fonctionnement.

### Nettoyage de l'appareil

Si le panneau avant de cet appareil est taché, essuyez-le avec un chiffon sec et doux comme ceux au silicone. Si le panneau avant est très taché, essuyez-le avec un chiffon imbibé d'un produit de nettoyage neutre et ensuite essuyez toute trace de ce produit.



- La pulvérisation directe de produit de nettoyage sur l'appareil risque d'affecter les pièces mécaniques. L'utilisation d'un chiffon rugueux ou d'un liquide volatil tel qu'un solvant ou de alcool pour essuyer le panneau avant peut rayer la surface ou effacer des caractères.

### Nettoyage des contacts de la façade

Si les contacts de l'appareil ou de la façade deviennent sales, essuyez-les avec un chiffon sec et doux.

Ce produit n'est pas installé par le constructeur d'un véhicule sur le site de production, ni par l'importateur professionnel d'un véhicule dans un Etat membre de l'UE.

**Information sur l'élimination des anciens équipements électriques et électroniques (applicable dans les pays de l'Union Européenne qui ont adopté des systèmes de collecte sélective)**



Les produits sur lesquels le pictogramme (poubelle barrée) est apposé ne peuvent pas être éliminés comme ordures ménagères.

Les anciens équipements électriques et électroniques doivent être recyclés sur des sites capables de traiter ces produits et leurs déchets. Contactez vos autorités locales pour connaître le site de recyclage le plus proche. Un recyclage adapté et l'élimination des déchets aideront à conserver les ressources et à nous préserver des leurs effets nocifs sur notre santé et sur l'environnement.

**Marquage des produits utilisant un laser (Sauf pour certaines régions)**

**CLASS 1  
LASER PRODUCT**

L'étiquette est attachée au châssis/boîtier de l'appareil et indique que l'appareil utilise des rayons laser de classe 1. Cela signifie que l'appareil utilise des rayons laser d'une classe faible. Il n'y a pas de danger de radiation accidentelle hors de l'appareil.

## Au sujet de MP3 et de WMA

Les restrictions suivantes s'appliquent aux fichiers MP3/WMA (appelés ci-après fichiers audio) et aux formats de support qui sont reproductibles. Un fichier audio dont les caractéristiques sont différentes risque de ne pas jouer normalement ou les noms de fichier et de dossier peuvent mal s'afficher.

### Fichier audio reproductible

- MP3, WMA



- Donnez la bonne extension au fichier audio (MP3: ".MP3", WMA: ".WMA")
- N'attribuez pas ces extensions à d'autres fichiers que les fichiers audio. Si un fichier qui n'est pas de format audio porte une telle extension, un bruit intense sera émis à la lecture et les enceintes seront endommagées.
- Les fichiers protégés contre la copie sont illisibles.
- Il est possible que les réglages de votre logiciel de codage et l'environnement dans lequel il est utilisé ne vous permettent pas de lire ou de voir des fichiers audio spécifiques.
- L'appareil peut ne pas être compatible avec une mise à niveau de format de compression et d'autres caractéristiques techniques.

### Fichier MP3 reproductible

- Fichier MPEG 1/2 à couche audio 3
- Débit binaire de transfert: 8-320 kbps
- Fréquence d'échantillonnage  
: 8/ 11,025/ 12/ 16/ 22,05/ 24/ 32/ 44,1/ 48 kHz

### Fichier WMA reproductible

- Fichier conforme au format Windows Media Audio (sauf un fichier pour Windows Media Player 9 ou supérieur, qui applique de nouvelles fonctions)
- Débit binaire de transfert : 48-192 kbps
- Fréquence d'échantillonnage : 32/ 44,1/ 48 kHz

### Support reproductible

- CD-ROM, CD-R, CD-RW



- Impossible d'utiliser un CD-RW à format rapide.
- Pour enregistrer sur un support jusqu'à capacité maximale d'un seul coup, on règle le logiciel d'écriture sur "Disc at once".

### Format de disque reproductible

- ISO 9660 niveau 1/2
- Juliette
- Roméo
- Nom de fichier long

### Nombre maximal de caractères pour l'appareil

Nom de fichier/dossier:

64 (Juliette : 32)/200 caractères

Étiquette MP3 ID3/ Propriété des contenus WMA:

30 caractères



- Le nombre de caractères du nom de fichier/dossier inclut les extensions.
- L'étiquette MP3 ID3 ne peut afficher que l'étiquette de Ver1.0, 1.1.

### Limites structurelles des fichiers et des dossiers

- Nombre maximum de niveaux de dossiers: 8
- Nombre maximum de dossiers: 100
- Nombre maximum de fichiers par dossier: 255

### Ordre de lecture des fichiers audio

Les fichiers audio sont joués dans l'ordre où ils sont enregistrés par le logiciel d'écriture. Vous pouvez éventuellement définir l'ordre de lecture en écrivant les numéros d'ordre de lecture de "01" à "99" au début du nom du fichier.

### Exemple

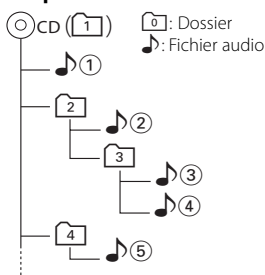

#### • Ordre de lecture

Ordre de lecture après ① lecture.

➔ ②, ③, ④, ⑤...

#### • Recherche de fichier

Recherche de fichier suivant pendant la lecture ③.

Poussez la molette de commande sur ➔ ④

#### • Recherche de dossier

Recherche de dossier suivant pendant la lecture ②.

Poussez la molette de commande sur [FM]

➔ ③, ④...

#### • Sélection de dossier

Lorsque la sélection est réglée sur le répertoire ①, et que vous voulez passer au dossier ② au même niveau.

Poussez la molette de commande sur [] ➔ ②

Lorsqu'il est réglé sur le répertoire ③, passe au niveau supérieur par la sélection de dossier.

Poussez la molette de commande sur [AM] ➔ ②

## A propos des CD

### Manipulation des CD

- Ne pas toucher la surface d'enregistrement d'un CD.



- Les CD-R et CD-RW sont plus fragiles que les CD de musique normaux. Utilisez un CD-R ou un CD-RW après avoir lu les mises en garde sur l'emballage, etc.
- Ne pas coller de ruban adhésif, etc. sur les CD et ne pas utiliser de CD avec du ruban adhésif collé dessus.

### Lors de l'utilisation d'un nouveau CD

Si le trou central ou le bord extérieur du CD comporte des bavures, ne l'utiliser qu'après les avoir retiré avec un stylo à bille, etc.

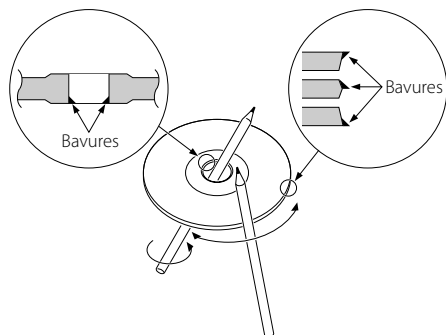

### Accessoires de CD

Ne pas utiliser d'accessoires de type disque CD.

### Nettoyage de CD

Nettoyez un CD en partant du centre vers l'extérieur.

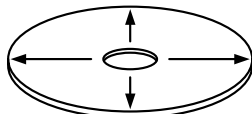

### Retrait des CD

Pour retirer le CD de cet appareil, les extraire à l'horizontale.

### CD qui ne peuvent être utilisés

- Les CD non circulaires ne peuvent être utilisés.

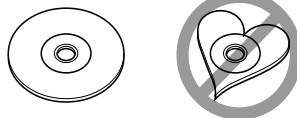

- Les CD comportant des colorations sur la surface d'enregistrement ou qui sont sales ne peuvent être utilisés.

- Cet appareil ne peut lire que les CD comportant



Il ne peut jouer les disques qui ne comportent pas la marque.

- Un CD-R ou CD-RW qui n'a pas été finalisé ne peut être lu. (Pour le procédé de finalisation, veuillez consulter votre programme de gravure de CD-R/CD-RW et les instructions du manuel d'utilisation de votre graveur de CD-R/CD-RW.)

### Rangement des CD

- Ne pas les placer à la lumière solaire directe (sur le siège ou tableau de bord, etc.) et dans les endroits où la température est élevée.
- Rangez les CD dans leur boîtier.

# Caractéristiques générales

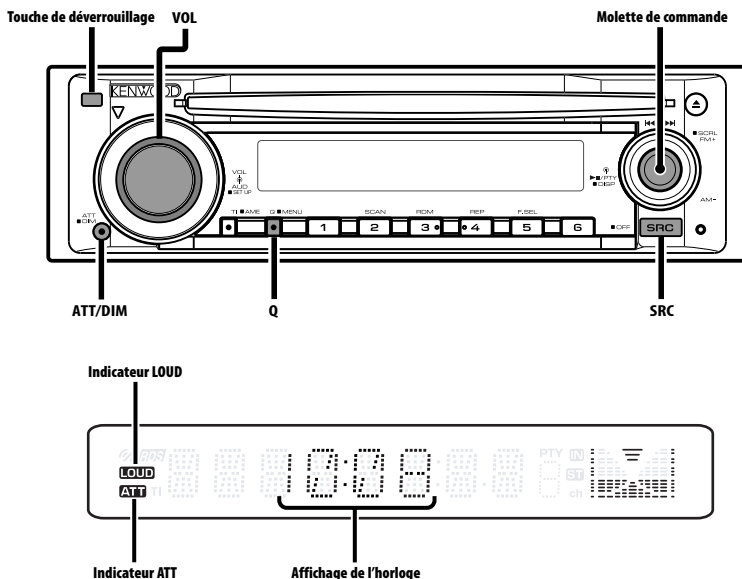

## Alimentation

### Allumer l'alimentation

Appuyez sur la touche [SRC].

### Eteindre l'alimentation

Appuyez sur la touche [SRC] pendant au moins 1 seconde.

## Sélectionner la source

Appuyez sur la touche [SRC].

Source requise	Affichage
Tuner	"TUNER"
CD	"CD"
Veille (Mode éclairage uniquement)	"STANDBY"



- Cet appareil s'éteint complètement après que 20 minutes se sont écoulées en mode veille afin de sauvegarder la batterie des véhicules. Le délai jusqu'à ce que l'appareil s'éteigne complètement peut être réglé dans <Minuterie de coupure de l'alimentation> (page 23).

## Volume

### Augmenter le volume

Tournez le bouton [VOL] dans le sens des aiguilles d'une montre.

### Baisser le volume

Tournez le bouton [VOL] dans le sens inverse des aiguilles d'une montre.

## Atténuateur

Baisser le volume rapidement.

### Appuyez sur la touche [ATT].

Chaque fois que l'on appuie sur cette touche, l'atténuateur est mis en/hors service.

Lorsque l'atténuateur est activé, l'indicateur "ATT" clignote.



## System Q

Vous pouvez rappeler le meilleur réglage de son pré-réglé pour différents types de musique.

### 1 Sélectionner la source à régler

Appuyez sur la touche [SRC].

### 2 Sélectionner le type de son

Appuyez sur la touche [Q].

Lorsqu'on appuie sur la touche une fois, le réglage actuel du son s'affiche.

Chaque fois que l'on appuie sur la touche, le réglage du son change.

Réglage du son	Affichage
Naturel	"NATURAL"
Rock	"ROCK"
Pop	"POPS"
Ambiance	"EASY"
Top 40	"TOP40"
Jazz	"JAZZ"



- Changez chaque valeur de réglage avec le <Réglage des enceintes> (page 10).  
D'abord, sélectionnez le type d'enceinte avec le Réglage des enceintes.
- Lorsque la valeur est réglée sur <Commande du son> (page 9), "USER" s'affiche.

## Commande du son

### 1 Sélectionner la source à régler

Appuyez sur la touche [SRC].

### 2 Entrer en mode de commande du son

Appuyez sur la molette [VOL].

### 3 Sélectionner l'élément audio à régler

Appuyez sur la molette [VOL].

Chaque fois que vous appuyez sur la molette, les éléments pouvant être réglés changent comme indiqué ci-dessous.

### 4 Régler l'élément audio

Tournez la molette [VOL].

Élément de réglage	Affichage	Gamme
Niveau des graves	"BAS L"	-8 — +8
Niveau des fréquences moyennes	"MID L"	-8 — +8
Niveau des aigus	"TRE L"	-8 — +8
Balance	"BAL"	Gauche 15 — Droite 15
Balance avant/arrière	"FAD"	Arrière 15 — Avant 15

*Sortez du mode de commande du son (mode de contrôle du volume)*

### 5 Sortir du mode de commande du son

Appuyez sur n'importe quelle touche.

Appuyez sur une autre touche que la molette [VOL] et les touches [SRC], [▲] et [ATT].

# Caractéristiques générales

## Réglage audio

Réglage du système de son, comme la compensation du volume et le contour.

- 1 Sélectionner la source à régler**  
Appuyez sur la touche [SRC].
- 2 Entrer en mode de configuration du son**  
Appuyez sur la molette [VOL] pendant au moins 1 seconde.
- 3 Sélectionner l'élément de configuration du son à régler**  
Appuyez sur la molette [VOL].  
Chaque fois que vous appuyez sur la molette, les éléments pouvant être réglés changent comme indiqué ci-dessous.
- 4 Régler l'élément de configuration du son**  
Tournez la molette [VOL].

Élément de réglage	Affichage	Gamme
Compensation du volume	"V-OFF"	-8 — ±0
Contour	"LOUD"	Activé/Désactivé



- Compensation du volume:  
Le volume de chaque source peut être réglé différemment du volume de base.
- Contour: Compense les graves et les aigus lorsque le volume est bas.  
Lorsque le contour est activé, l'indicateur "LOUD" est allumé.

- 5 Sortir du mode de configuration du son**  
Appuyez sur la molette [VOL] pendant au moins 1 seconde.

## Réglage des enceintes

Accord fin pour que la valeur du System Q soit optimale en réglant le type d'enceinte.

- 1 Entrer en veille**  
Appuyez sur la touche [SRC].  
Sélectionnez l'affichage "STANDBY".
- 2 Entrer en mode de réglage des enceintes**  
Appuyez sur la molette [VOL].
- 3 Sélectionner le type d'enceinte**  
Tournez la molette [VOL].  
A chaque fois que la molette est tournée, le réglage change comme indiqué ci-dessous.

Type d'enceinte	Affichage
OFF	"SP OFF"
Pour enceinte 5 & 4 pouces	"SP 5/4"
Pour enceinte 6 & 6x9 pouces	"SP 6*9/6"
Pour enceinte OEM	"SP OEM"

- 4 Sortir du mode de réglage des enceintes**  
Appuyez sur la molette [VOL].

## Commutation de l'affichage

Vous pouvez changer les informations affichées.

- 1 Accéder au mode de commutation de l'affichage**  
Appuyez sur la molette de commande pendant au moins 1 seconde.  
"DISP SEL" est affiché.
- 2 Sélectionner l'élément d'affichage**  
Poussez la molette de commande sur [◀◀] ou [▶▶].

### En source tuner

Information	Affichage
Nom du service de programme ou Fréquence (FM)	"FREQ/PS"
Fréquence (MW, LW)	"FREQ"
Horloge	"CLOCK"

## En source CD

Information	Affichage
Titre du disque	"D-TITLE"*
Titre de la plage	"T-TITLE"*
Numéro de plage & Temps de lecture	"P-TIME"
Horloge	"CLOCK"

## En source de fichier audio

Information	Affichage
Titre de chanson & Nom d'artiste	"TITLE"*
Nom d'album & Nom d'artiste	"ALBUM"*
Nom du dossier	"FOLDER"
Nom du fichier	"FILE"
Numéro de plage & Temps de lecture	"P-TIME"
Horloge	"CLOCK"

## En veille

Information	Affichage
Nom de source	"SRC NAME"
Horloge	"CLOCK"

## 3 Quitter le mode de commutation de l'affichage

Appuyez sur la molette de commande.



- \* Si le contenu des informations ne peut pas être affiché, le temps de lecture est affiché.
- Le nom de l'album ne peut pas être affiché en fichier WMA.

## Commande luminosité

Vous pouvez diminuer la luminosité de l'affichage à l'aide de la fonction luminosité.

Appuyez sur la touche [DIM] pendant au moins 1 seconde.

Chaque fois qu'on appuie 1 seconde sur la touche, la commande luminosité est activée ou désactivée.

Lorsque la commande est activée, "DIM ON" est affiché.

## Façade antivol

Vous pouvez détacher la façade de l'appareil et l'emporter avec vous, ce qui permet d'éviter les vols.

### Retrait de la façade

Appuyez sur la touche de détachement.

La façade est déverrouillée et vous pouvez la détacher.



- La façade est une pièce de précision de l'équipement et elle peut être endommagée en cas de chocs ou de secousses.
- Conservez la façade dans son étui lorsqu'elle est détachée.
- N'exposez pas la façade (et son étui) à la lumière directe du soleil, à une chaleur ou une humidité excessive. Evitez également les endroits poussiéreux ou exposés aux éclaboussures.

### Remise en place de la façade

1 Alignez les parties saillantes situées sur l'appareil avec les rainures situées sur la façade.

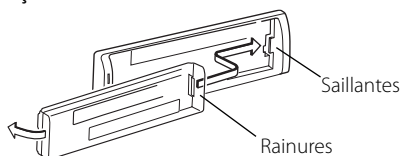

2 Poussez la façade jusqu'au clic.

La façade est verrouillée en position et vous pouvez alors utiliser l'appareil.

# Fonctions du tuner

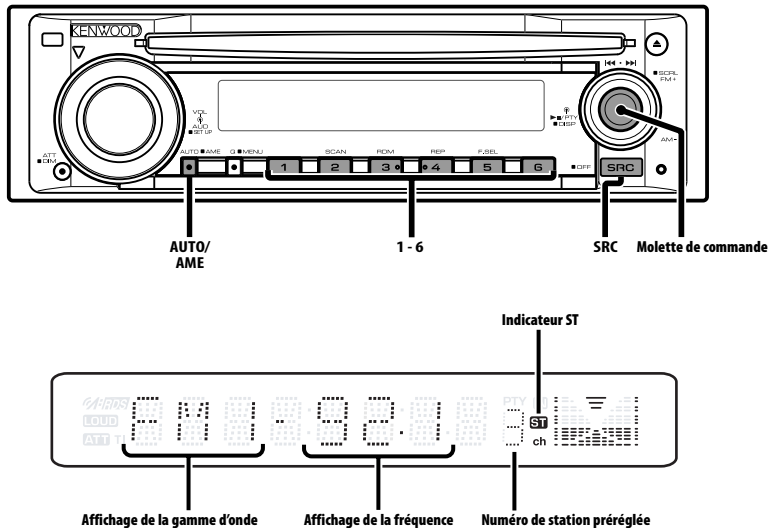

## Syntonisation

Vous pouvez sélectionner la station.

### 1 Sélectionner la source tuner

Appuyez sur la touche [SRC].

Sélectionnez l'affichage "TUNER".

### 2 Sélectionner la bande

Poussez la molette de commande sur [FM] ou [AM].

A chaque fois qu'on pousse la molette sur [FM], une commutation s'opère entre les bandes FM1, FM2, et FM3.

### 3 Syntoniser vers le haut ou vers le bas

Poussez la molette de commande sur [◀◀] ou [▶▶].



- Pendant la réception de stations stéréo, l'indicateur "ST" est allumé.

## Mémoire de station pré-réglée

Vous pouvez mettre une station en mémoire.

### 1 Sélectionner la bande

Poussez la molette de commande sur [FM] ou [AM].

### 2 Sélectionner la fréquence à mettre en mémoire

Poussez la molette de commande sur [◀◀] ou [▶▶].

### 3 Mettre en mémoire la fréquence

Appuyez sur la touche souhaitée [1] — [6] pendant au moins 2 secondes.

L'affichage du numéro pré-réglé clignote une fois.

Sur chaque bande, 1 station peut être mise en mémoire sur chaque touche [1] — [6].

---

## **Entrée en mémoire automatique**

Vous pouvez mettre automatiquement en mémoire les stations dont la réception est bonne.

### **1 Sélectionner la bande pour l'entrée en mémoire automatique**

Poussez la molette de commande sur [FM] ou [AM].

### **2 Ouvrir le mode d'entrée en mémoire automatique**

Appuyez sur la touche [AME] pendant au moins 2 secondes.

"A-MEMORY" est affiché.

Lorsque 6 stations qui peuvent être captées sont mises en mémoire, le mode d'entrée en mémoire automatique est fermé.



- Lorsque la <AF (Alternative Frequency - Fréquence alternative)> (page 22) est activée, seules les stations RDS sont mises en mémoire.

- Lorsque l'entrée en mémoire automatique est effectuée dans la bande FM2, les stations RDS pré-réglées dans la bande FM1 ne sont pas mises en mémoire.

De même, lorsque l'entrée en mémoire automatique est effectuée dans la bande FM3, les stations RDS pré-réglées dans FM1 ou FM2 ne sont pas mises en mémoire.

---

## **Syntonisation pré-réglée**

Vous pouvez rappeler les stations mises en mémoire.

### **1 Sélectionner la bande**

Poussez la molette de commande sur [FM] ou [AM].

### **2 Rappeler la station**

Appuyez sur la touche souhaitée [1] — [6].

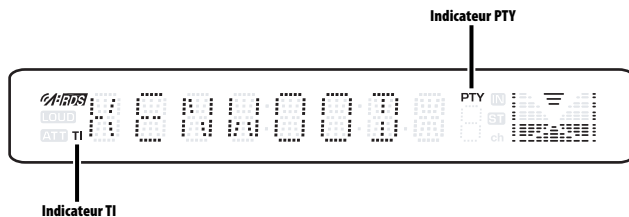
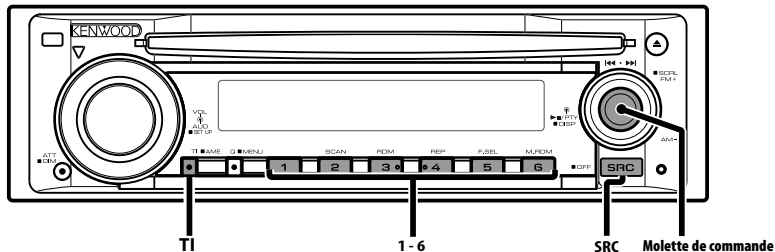

## Informations routières

Passer automatiquement aux informations routières lorsqu'un bulletin d'informations routières commence même si vous n'êtes pas en train d'écouter la radio.

### Appuyez sur la touche [TI].

Chaque fois que l'on appuie sur la touche, la fonction d'informations routières est activée ou désactivée.

Lorsqu'elle est activée, l'indicateur "TI" est allumé.

Lorsqu'une station d'informations routières n'est pas captée, l'indicateur "TI" clignote.

Lorsqu'un bulletin d'informations routières commence, "TRAFFIC" est affiché et l'autoradio bascule sur les informations routières.



- Pendant la réception d'une station AM lorsque la fonction d'informations routières est activée, l'autoradio passe à une station FM.
- Pendant la réception d'informations routières, le volume réglé est mémorisé automatiquement et la fois suivante où l'autoradio passe aux informations routières, le volume sera automatiquement celui précédemment mémorisé.

## Capter d'autres stations d'informations routières

Poussez la molette de commande sur [◀◀] ou [▶▶].



- Les informations routières peuvent être commutées lorsqu'elles sont en source Tuner. Toutefois, vous ne pouvez commuter les informations routières pendant la réception du bulletin d'informations routières à partir d'autres sources que le Tuner.

## PTY (Type de Programme)

Sélection du type de programme et recherche d'une station.

### 1 Entrer en mode PTY

**Appuyez sur la molette de commande.**

Pendant le mode PTY, l'indicateur "PTY" est allumé.



- Cette fonction ne peut pas être utilisée pendant un bulletin d'informations routières ou une réception AM.

### 2 Sélectionner le type de programme

**Poussez la molette de commande sur [FM] ou [AM].**

A chaque fois qu'on appuie sur la molette de commande, le type de programme change comme indiqué ci-dessous.

N°	Type de programme	Affichage
1.	Discours	"SPEECH"
2.	Musique	"MUSIC"
3.	Informations	"NEWS"
4.	Affaires courantes	"AFFAIRS"
5.	Information	"INFO"
6.	Sport	"SPORT"
7.	Education	"EDUCATE"
8.	Théâtre	"DRAMA"
9.	Culture	"CULTURE"
10.	Science	"SCIENCE"
11.	Divers	"VARIED"
12.	Musique Pop	"POP M"
13.	Musique Rock	"ROCK M"
14.	Musique d'ambiance	"EASY M"
15.	Musique classique légère	"LIGHT M"
16.	Musique classique sérieuse	"CLASSICS"
17.	Autres musiques	"OTHER M"
18.	Météo	"WEATHER"
19.	Finance	"FINANCE"
20.	Programmes pour enfants	"CHILDREN"
21.	Affaires sociales	"SOCIAL"
22.	Religion	"RELIGION"
23.	Appels auditeurs	"PHONE IN"
24.	Voyage	"TRAVEL"
25.	Loisirs	"LEISURE"
26.	Musique Jazz	"JAZZ"
27.	Musique Country	"COUNTRY"
28.	Musique Nationale	"NATION M"
29.	Musique Rétro	"OLDIES"
30.	Musique Folk	"FOLK M"
31.	Documentaire	"DOCUMENT"



- Discours et Musique incluent les types de programmes ci-dessous.  
Musique : N° 12 — 17, 26 — 30  
Discours: N° 3 — 11, 18 — 25, 31
- Le type de programme peut être mis en mémoire dans les touches [1] — [6] puis rappelé rapidement. Reportez-vous à la section <Pré-réglage du type de programme> (page 16).
- La langue d'affichage peut être changée. Reportez-vous à la section <Changer la langue pour la fonction Type de programme (PTY)> (page 16).

### 3 Rechercher la station du type de programme sélectionné

**Poussez la molette de commande sur [◀◀] ou [▶▶].**

Lorsque vous voulez rechercher d'autres stations, appuyez de nouveau sur [◀◀] ou [▶▶] de la molette de commande.



- Lorsque le type de programme sélectionné n'est pas trouvé, le message "NO PTY" est affiché. Sélectionnez un autre type de programme.

### 4 Sortir du mode PTY

**Appuyez sur la molette de commande.**

### **Pré-réglage du type de programme**

Vous pouvez mettre le type de programme dans la mémoire des touches pré-réglées et le rappeler rapidement.

#### **Pré-réglage du type de programme**

##### **1 Sélectionner le type de programme à pré-régler**

Reportez-vous à la section <PTY (Type de Programme)> (page 15).

##### **2 Pré-régler le type de programme**

Appuyez sur la touche souhaitée [1] — [6] pendant au moins 2 secondes.

#### **Rappel du type de programme pré-réglé**

##### **1 Entrer en mode PTY**

Reportez-vous à la section <PTY (Type de Programme)> (page 15).

##### **2 Rappeler le type de programme**

Appuyez sur la touche souhaitée [1] — [6].

### **Changer la langue pour la fonction Type de programme (PTY)**

Vous pouvez sélectionner la langue d'affichage du type de programme.

##### **1 Entrer en mode PTY**

Reportez-vous à la section <PTY (Type de Programme)> (page 15).

##### **2 Entrer en mode de changement de langue**

Appuyez sur la touche [TI].

##### **3 Sélectionner la langue**

Poussez la molette de commande sur [FM] ou [AM].

A chaque fois que la molette est poussée, la langue change comme indiqué ci-dessous.

Langue	Affichage
Anglais	"ENGLISH"
Français	"FRENCH"
Allemand	"GERMAN"

##### **4 Sortir du mode de changement de langue**

Appuyez sur la touche [TI].



## Caractéristiques du lecteur CD

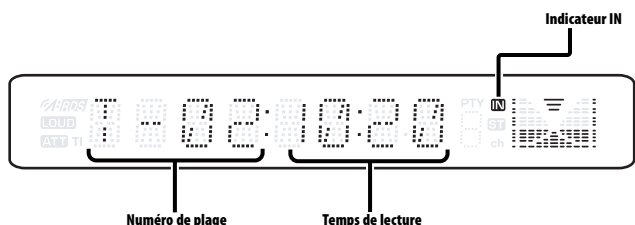
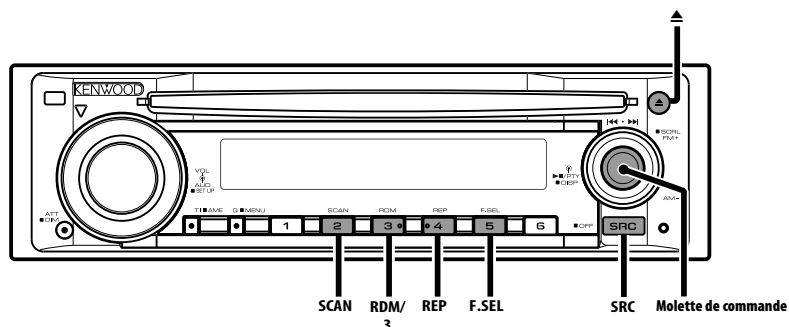

### Lecture de CD & fichier audio

#### Lorsqu'un disque est présent dans l'appareil

Appuyez sur la touche [SRC].

Sélectionnez l'affichage "CD".



- Lorsqu'un CD est présent dans l'appareil, l'indicateur "IN" est allumé.

#### Pause et lecture

Appuyez sur la molette de commande.

A chaque fois qu'on appuie sur la molette, une pause ou une lecture est effectuée.

#### Ejectez le CD

Appuyez sur la touche [▲].

### Avance rapide et retour

#### Avance rapide

Maintenez appuyée la molette de commande sur [▶▶].

Relâchez pour reprendre la lecture.

#### Retour

Maintenez appuyée la molette de commande sur [◀◀].

Relâchez pour reprendre la lecture.



- Le son n'est pas produit pendant que le fichier Audio est recherché.

# Caractéristiques du lecteur CD

## Recherche de plage/fichier

Vous pouvez rechercher une chanson sur le disque ou dans le dossier de fichier audio.

Poussez la molette de commande sur [◀◀] ou [▶▶].

*Fonction de fichier audio*

## Sélectionner un dossier dans le même niveau

Sélection du dossier enregistré sur le support de fichier audio.

Poussez la molette de commande sur [FM] ou [AM].

## Répétition de plage/fichier/dossier

Vous pouvez réécouter la chanson ou le dossier de fichier audio que vous êtes en train d'écouter.

**Appuyez sur la touche [REP].**

Chaque fois que l'on appuie sur le bouton, la fonction Répétition de la lecture change de la manière suivante.

### En source CD

Répétition de la lecture	Affichage
Répétition de plage	"TRAC REP"
Répétition désactivée	"REP OFF"

### En source de fichier audio

Répétition de la lecture	Affichage
Répétition de fichier	"FILE REP"
Répétition de dossier	"FOLD REP"
Répétition désactivée	"REP OFF"

## Lecture par balayage

Vous pouvez écouter la première partie de chaque chanson sur le disque ou dans le dossier de fichiers audio que vous écoutez et rechercher la chanson désirée.

### 1 Lancer la lecture par balayage

**Appuyez sur la touche [SCAN].**

"TRAC SCN"/ "FILE SCN" est affiché.

### 2 Relâchez la touche lorsque vous entendez la chanson que vous souhaitez écouter

**Appuyez sur la touche [SCAN].**

## Lecture aléatoire

Vous pouvez lire toutes les chansons sur le disque ou dans le dossier de fichiers audio en ordre aléatoire.

**Appuyez sur la touche [RDM].**

A chaque fois qu'on appuie sur la touche, la lecture aléatoire est activée ou désactivée.

Lorsqu'elle est activée, "DISC RDM"/ "FOLD RDM" est affiché.



- Lorsque vous poussez la molette de commande sur [▶▶], la chanson aléatoire suivante commence.

Fonction de fichier audio

## Sélection de dossier

Vous pouvez sélectionner rapidement le dossier que vous voulez écouter.

### 1 Entrer en mode de sélection de dossier

**Appuyez sur la touche [F.SEL].**

"FOLD SEL" est affiché.

Pendant le mode de sélection, les informations concernant le dossier sont affichées comme suit.

**Affichage du nom de dossier**

Affiche le nom de dossier actuel.



### 2 Sélectionner le niveau du dossier

**Poussez la molette de commande sur [FM] ou [AM].**

Avec la commande [FM] de la molette vous passez 1 niveau en-dessous, et avec la commande [AM] de la molette vous passez 1 niveau au-dessus.

**Sélectionner un dossier dans le même niveau**

**Poussez la molette de commande sur [◀◀] ou [▶▶].**

Avec la commande [◀◀] de la molette vous passez au dossier précédent, et avec la commande [▶▶] de la molette vous passez au dossier suivant.

**Retourner au niveau le plus haut**

**Appuyez sur la touche [3].**

### Faire défiler l'affichage du nom de dossier

**Maintenez appuyée la molette de commande sur [FM] pendant au moins 2 secondes.**

### 3 Choisir le dossier à lire

**Appuyez sur la molette de commande.**

Le mode de sélection de dossier apparaît et le fichier audio du dossier affiché est lu.

### Annulation du mode de sélection de dossier

**Appuyez sur la touche [F.SEL].**

## Défilement du Texte/Titre

Défilement du texte CD ou du texte du fichier audio.

**Maintenez appuyée la molette de commande sur [FM] pendant au moins 2 secondes.**

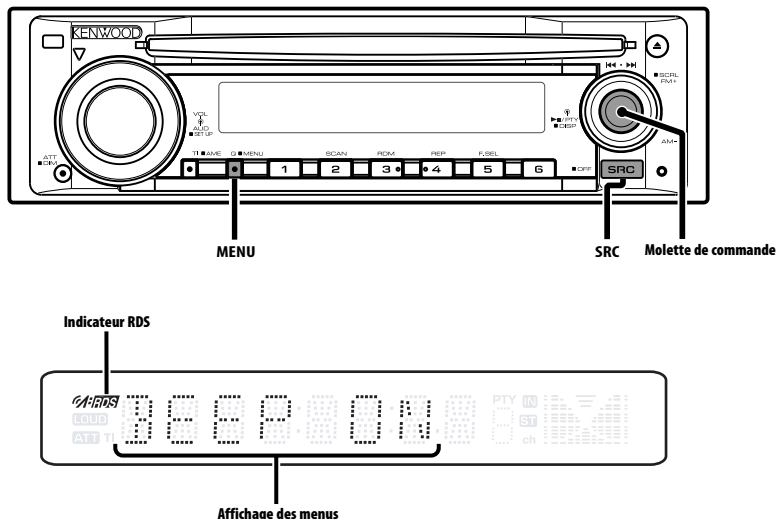

## Système de menu

Vous pouvez activer en cours de fonctionnement des fonctions de signaux sonores etc.

La méthode de base d'utilisation du système du menu est expliquée ici. Les références pour les éléments du menu et leur réglage se trouvent après l'explication de cette opération.

### 1 Entrer en mode menu

Appuyez sur la touche [MENU] pendant au moins 1 seconde.  
"MENU" est affiché.

### 2 Sélectionner l'élément du menu

Poussez la molette de commande sur [FM] ou [AM].

Exemple: Lorsque vous voulez activer le signal sonore, sélectionnez l'affichage "BEEP".

### 3 Régler l'élément du menu

Poussez la molette de commande sur [◀◀] ou [▶▶].

Exemple: Lorsque "BEEP" est sélectionné, à chaque fois qu'on appuie sur la molette elle commute entre "BEEP ON" et "BEEP OFF". Sélectionner l'une des deux possibilités comme réglage.

Vous pouvez continuer en retournant à l'étape 2 et en réglant d'autres éléments.

### 4 Sortir du mode menu

Appuyez sur la touche [MENU].



- Lorsque d'autres éléments pour lesquels la méthode de fonctionnement normale ci-dessus est applicable sont affichés, on entre ensuite dans le graphique de réglage. (Normalement les réglages au sommet du graphique sont les réglages d'origine.) De plus, l'explication des éléments pour lesquels la méthode n'est pas applicable (<Réglage manuel de l'horloge> etc.) est exposée étape par étape.

En mode de veille

## Tonalité capteur tactile

Vous pouvez activer/désactiver le signal sonore de contrôle d'opération (bip).

Affichage	Réglage
"BEEP ON"	Le bip est entendu.
"BEEP OFF"	Le bip est annulé.

En mode de veille

## Réglage manuel de l'horloge



- Vous pouvez faire ce réglage lorsque la fonction <Synchronisation de l'horloge> (page 21) est désactivée.

### 1 Sélectionner le mode de réglage de l'horloge

Poussez la molette de commande sur [FM] ou [AM].

Sélectionnez l'affichage "CLK ADJ".

### 2 Entrer en mode de réglage de l'horloge

Appuyez sur la molette de commande pendant au moins 1 seconde.

L'affichage de l'horloge clignote.

### 3 Régler les heures

Poussez la molette de commande sur [FM] ou [AM].

#### Régler les minutes

Poussez la molette de commande sur [◀◀] ou [▶▶].

### 4 Sortir du mode de réglage de l'horloge

Appuyez sur la touche [MENU].

En mode de veille

## Synchronisation de l'horloge

Vous pouvez synchroniser les données temps de la station RDS avec l'horloge de cet appareil.

Affichage	Réglage
"SYNC ON"	Synchronise l'heure.
"SYNC OFF"	Réglez l'heure manuellement.



- Il faut 3 ou 4 minutes pour synchroniser l'horloge.

En source de fichier audio

## Réglage "Supreme"

Lorsque des fichiers MP3 ou WMA codés en faible débit binaire (moins de 96kbps (fs=32k, 44,1k, 48kHz)) sont lus, cette fonction restaure leur région haute fréquence pour rapprocher leur qualité sonore de celle qu'ont les fichiers codés en haut débit binaire. Le traitement est optimisé pour le format de compression utilisé (MP3 ou WMA) et le réglage est effectué en fonction du débit binaire utilisé.

Affichage	Réglage
"SPRM ON"	Reproduit le son avec la fonction "Supreme".
"SPRM OFF"	Reproduit le son original contenu dans le fichier audio.



- L'effet de son peut être imperceptible, ceci dépendant de la relation entre le format de fichier audio et le réglage.

## Bulletin d'informations avec définition du temps d'écoute

Il y a basculement automatique lorsqu'un bulletin d'informations commence même si l'on écoute pas la radio. De plus, on peut également définir le délai pendant lequel l'écoute ne peut pas être interrompue.

### Affichage et réglage

"NEWS OFF"

"NEWS 00M"

⋮

"NEWS 90M"

Lorsque "NEWS 00M" — "NEWS 90M" est sélectionné, la fonction d'interruption du bulletin d'informations est activée.

Lorsqu'elle est activée, l'indicateur "NEWS" est allumé.

Lorsqu'un bulletin d'informations commence, "NEWS" est affiché et on passe au bulletin d'information.



- Si vous choisissez le réglage "20MIN" aucun autre bulletin d'information ne sera reçu avant 20 minutes après le premier bulletin d'information.
- Le volume du bulletin de nouvelles est du même niveau que celui réglé pour les <Informations routières> (page 14).
- Cette fonction n'est disponible que si la station souhaitée envoie un code PTY pour le bulletin d'information ou appartient à un réseau <Enhanced Other Network> envoyant un code PTY pour le bulletin d'information.
- Lorsque la fonction d'interruption du bulletin d'informations est activée, l'appareil bascule sur une station FM.

En mode Tuner

## Recherche locale

Seules les stations dont la réception est bonne sont recherchées en mode de syntonisation automatique.

### Affichage Réglage

"LO.S OFF" La fonction de recherche locale est désactivée.

"LO.S ON" La fonction de recherche locale est activée.

En mode Tuner

## Mode de syntonisation

Vous pouvez définir le mode de syntonisation.

### Mode de syntonisation Affichage Opération

Recherche automatique "AUTO 1" Recherche automatique d'une station.

Recherche de station pré-réglée "AUTO 2" Recherche dans l'ordre des stations présentes dans la mémoire de pré-réglage.

Manuel "MANUAL" Commande normale manuelle de la syntonisation.

## AF (Alternative Frequency - Fréquence alternative)

Quand la réception est mauvaise, cette fonction commute automatiquement sur une autre fréquence du même programme avec une meilleure réception dans le même réseau RDS.

### Affichage Réglage

"AF ON" La fonction AF est activée.

"AF OFF" La fonction AF est désactivée.

Lorsque la fonction AF est activée, l'indicateur "RDS" est allumé.



- Quand aucune autre station avec un fort signal de réception n'est disponible pour le même programme dans le réseau RDS, il se peut que vous entendiez l'émission par intermittence. Dans ce cas, désactivez la fonction AF.

## Restriction de la région RDS (Fonction de restriction régionale)

Vous pouvez choisir de restreindre ou non les canaux RDS reçus avec la fonction AF pour un réseau particulier, pour une région particulière.

Affichage	Réglage
"REG ON"	La fonction de restriction de la région est activée.
"REG OFF"	La fonction de restriction de la région est désactivée.



- Sans limiter la fonction AF pour la région ou le réseau particulier, cela permet une recherche de stations avec une bonne réception dans le même réseau RDS.

## Recherche automatique TP

Quand la fonction TI est en service et que la réception devient mauvaise lors de l'écoute d'une station diffusant des informations routières, une autre station diffusant des informations routières avec une meilleure réception est recherchée automatiquement.

Affichage	Réglage
"ATPS ON"	La fonction recherche automatique TP est activée.
"ATPS OFF"	La fonction recherche automatique TP est désactivée.

En réception FM

## Réception monaurale

Vous pouvez réduire les parasites lorsqu'une émission stéréo est captée en mode monaural.

Affichage	Réglage
"MONO OFF"	La réception monaurale est désactivée.
"MONO ON"	La réception monaurale est activée.

## Défilement du texte

Vous pouvez régler le défilement du texte affiché.

Affichage	Réglage
"SCL MANU"	Ne défile pas.
"SCL AUTO"	Défile lorsque l'affichage change.



- Le texte qui défile est indiqué ci-dessous.
  - Texte CD
  - Nom du dossier/ Nom du fichier/ Titre de chanson/ Nom d'artiste/ Nom d'album

En mode de veille

## Minuterie de coupure de l'alimentation

Vous pouvez régler la minuterie pour que l'appareil s'éteigne automatiquement lorsqu'il reste longtemps en veille.

L'utilisation de ce réglage peut permettre d'économiser la batterie du véhicule.

Affichage	Réglage
"OFF -- --"	La fonction de minuterie de coupure de l'alimentation est désactivée.
"OFF 20M" (Réglage d'origine)	Coupe l'alimentation au bout de 20 minutes.
"OFF 40M"	Coupe l'alimentation au bout de 40 minutes.
"OFF 60M"	Coupe l'alimentation au bout de 60 minutes.

En mode de veille

## Réglage de lecture CD

En cas de problème de lecture d'un CD de format spécial, ce réglage force la lecture du CD.

Affichage	Réglage
"CD READ1"	Lire un CD et fichier audio.
"CD READ2"	Lecture de CD forcée.



- Le réglage "CD READ2" ne peut pas lire un fichier audio.  
Certains CD de musique peuvent ne pas être lus même en mode "CD READ2".

## Accessoires/ Procédure d'installation

### Accessoires

①

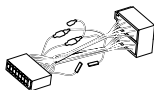

.....1

②

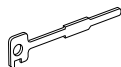

.....2

③



.....1

### Procédure d'installation

1. Pour éviter les courts-circuits, retirez la clef de contact et déconnectez la borne ⊖ de la batterie.
2. Connectez le câble d'entrée et de sortie correct à chaque appareil.
3. Connectez le câble au câblage électrique.
4. Prenez le connecteur B sur le câblage électrique et connectez-le au connecteur haut-parleur de votre véhicule.
5. Prenez le connecteur A sur le câblage électrique et connectez-le au connecteur d'alimentation externe de votre véhicule.
6. Connectez le connecteur du câblage électrique à l'appareil.
7. Installez l'appareil dans votre voiture.
8. Reconnectez la borne ⊖ de la batterie.
9. Appuyez sur la touche de réinitialisation.



- Si l'appareil n'est pas allumé (ou s'il est allumé mais qu'il s'éteint immédiatement), le câble de l'enceinte peut avoir un court-circuit ou il est rentré en contact avec le châssis du véhicule et la fonction de protection a été activée. Par conséquent, vérifiez le câble de l'enceinte.
- Si votre véhicule n'est pas prévu pour ce type de connection, consultez votre revendeur Kenwood.
- Utilisez uniquement des adaptateurs de conversion d'antenne (ISO-JASO) quand le cordon d'antenne a une fiche ISO.
- Assurez-vous que toutes les connexions de câble sont faites correctement en insérant les fiches jusqu'à ce qu'elles soient verrouillées.
- Si l'allumage de votre véhicule n'a pas de position ACC, ou si le câble d'allumage est connecté à une source d'alimentation à tension constante comme un câble de batterie, l'alimentation de l'appareil ne sera pas reliée à l'allumage (c. à d., il ne se mettra pas sous et hors tension en même temps que l'allumage). Si vous souhaitez connecter l'alimentation de l'appareil avec l'allumage, connectez le câble d'allumage à une source d'alimentation qui peut être mise sous et hors tension avec la clef de contact.
- Si le fusible saute, assurez-vous d'abord que les câbles n'ont pas causé de court-circuit, puis remplacez le vieux fusible par un fusible neuf de même calibre.
- Isolez les câbles non-connectés avec un ruban de vinyle ou d'un autre matériel similaire. Afin d'empêcher les court-circuits, ne retirez pas les capuchons des extrémités des câbles non connectés ou des bornes.
- Connectez séparément chaque câble d'enceinte à la borne correspondante. L'appareil peut être endommagé ou peut ne pas fonctionner si vous partagez les ⊖ câbles et/ou si vous les mettez à la masse sur une partie métallique de la voiture.
- Après avoir installé l'appareil, vérifiez si les lampes de frein, les indicateurs, les clignotants, etc de la voiture fonctionnent correctement.
- Si la console a un couvercle, assurez-vous d'installer l'appareil de façon à ce que la façade ne touche pas le couvercle lors de la fermeture ou de l'ouverture.
- Monter l'unité de façon à ce que l'angle de montage soit de 30° ou moins.



# Connexion des câbles aux bornes

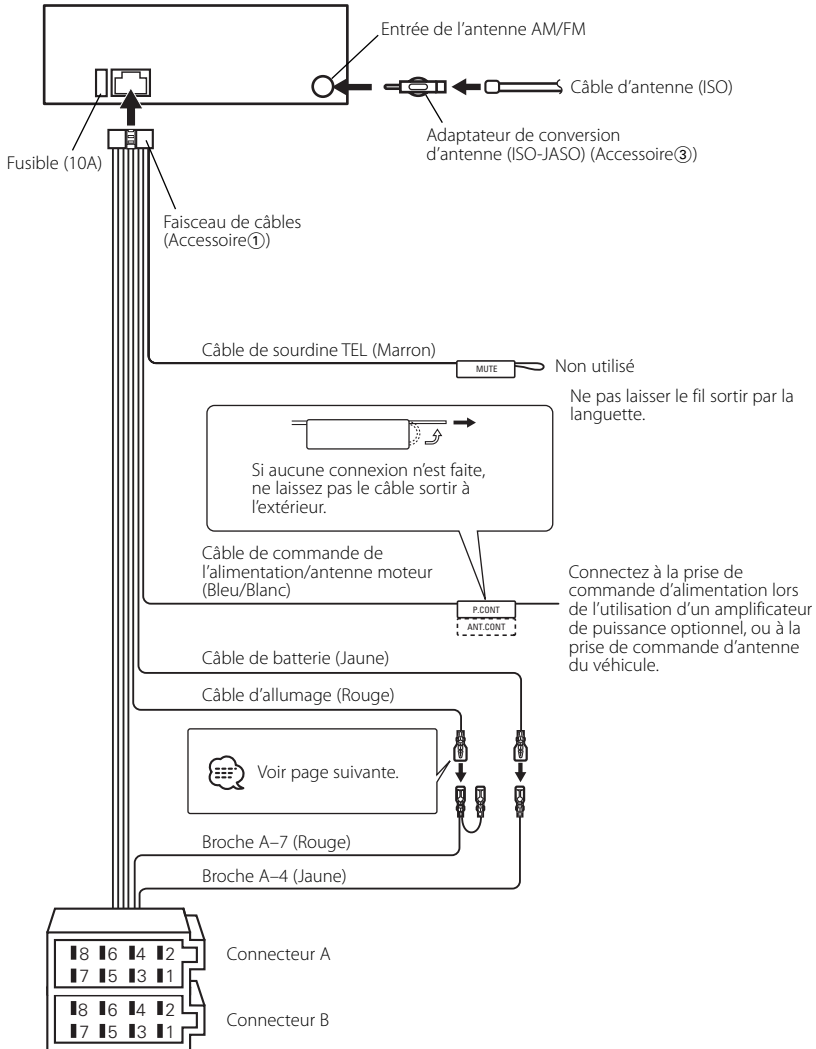

# Connexion des câbles aux bornes

## Guide des connecteurs

Numéros de broche pour connecteurs ISO	Couleur du câble	Fonctions
Connecteur d'alimentation externe		
A-4	Jaune	Batterie
A-5	Bleu/Blanc	Commande d'alimentation
A-7	Rouge	Allumage (ACC)
A-8	Noir	Connexion à la terre (masse)
Connecteur de haut-parleur		
B-1	Violet	Arrière droit (+)
B-2	Violet/Noir	Arrière droit (-)
B-3	Gris	Avant droit (+)
B-4	Gris/Noir	Avant droit (-)
B-5	Blanc	Avant gauche (+)
B-6	Blanc/Noir	Avant gauche (-)
B-7	Vert	Arrière gauche (+)
B-8	Vert/Noir	Arrière gauche (-)

## ⚠ AVERTISSEMENT

### Connexion du connecteur ISO

La disposition des broches pour les connecteurs ISO dépend du type de votre véhicule. Assurez-vous de réaliser les connexions correctes pour éviter d'endommager l'appareil.

La connexion par défaut du câblage électrique est décrite dans la section [1] ci-dessous. Si les broches du connecteur ISO sont réglées comme décrit dans la section [2] ou [3], réalisez les connexions comme indiqué dans l'illustration.

Assurez-vous de reconnecter le câble comme indiqué ci-dessous [2] pour installer cet appareil dans les véhicules

**Volkswagen.**

[1] (Réglage par défaut) La broche A-7 (rouge) du connecteur ISO du véhicule est associée à l'allumage, et la broche A-4 (jaune) est connectée à l'alimentation constante.

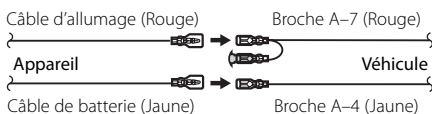

[2] La broche A-7 (rouge) du connecteur ISO du véhicule est connectée à l'alimentation constante et la broche A-4 (jaune) est associée à l'allumage.

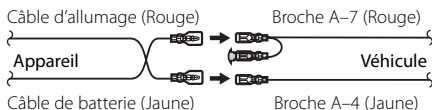

[3] La broche A-4 (jaune) du connecteur ISO du véhicule n'est connectée à rien, tandis que la broche A-7 (rouge) est connectée à l'alimentation constante (ou bien, les deux broches A-7 (rouge) et A-4 (jaune) sont connectées à l'alimentation constante).

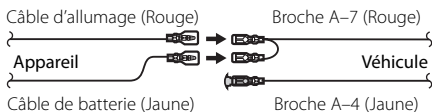

- Quand la connexion est faite comme dans [3] ci-dessus, l'alimentation de l'appareil ne sera pas associée à la clef de contact de l'appareil. Pour cette raison, assurez-vous toujours de mettre l'appareil hors tension quand vous coupez le contact. Pour associer l'alimentation de l'appareil à l'allumage, connectez le câble d'allumage (ACC...rouge) à une source d'alimentation qui peut être mise sous et hors tension avec la clef de contact.

# Installation

## Installation

Armature de montage métallique  
(disponible dans le commerce)

Tôle pare-feu ou support métallique

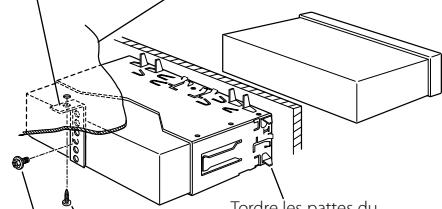

Tordre les pattes du  
manchon de montage avec  
un tournevis ou un outil  
similaire et fixer.

Vis autotaraudeuse  
(disponible dans le commerce)

Vis (M4x8)  
(disponible dans le commerce)



- Assurez-vous que l'appareil est solidement installé. Si l'appareil est instable, il risque de mal fonctionner (par ex. le son risque de sauter).

## Retrait de l'appareil

### Retrait du cadre en caoutchouc dur

- 1 Engagez les broches de saisie sur l'outil de retrait et retirez les deux verrous du niveau supérieur. Soulevez le cadre et tirez-le vers l'avant comme indiqué sur la figure.

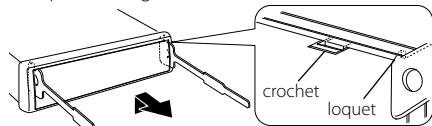

Accessoire②  
Outil de démontage

- 2 Lorsque le niveau supérieur est retiré, retirez les deux emplacements inférieurs.

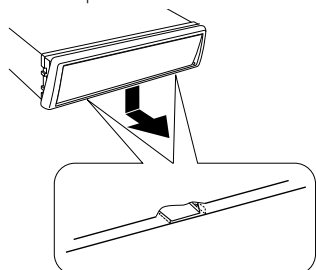

- Le châssis peut être également retiré à partir du côté arrière de la même façon.

### Retrait de l'appareil

- 1 Référez vous à la section <Retrait du cadre en caoutchouc dur> (page 28) puis retirez le cadre en caoutchouc dur.
- 2 Retirez la vis (M4 x 8) sur le panneau arrière.
- 3 Insérez les deux outils de retrait profondément dans les fentes de chaque côté, comme indiqué.

Vis (M4x8)  
(disponibles dans le commerce)

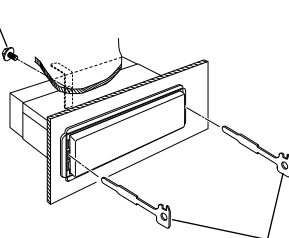

Accessoire②  
Outil de démontage

- 4 Poussez l'outil de retrait vers le bas tout en appuyant, et retirez à moitié l'appareil.

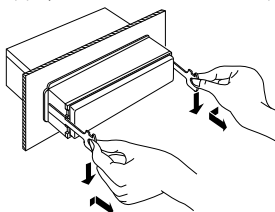

- Faites attention de ne pas vous blesser avec les loquets de l'outil de démontage.
- 5 Sortez l'appareil entièrement avec les mains, en faisant attention de ne pas le faire tomber.

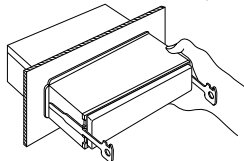

Ce qui peut apparaître comme un mauvais fonctionnement de votre appareil n'est peut être que le résultat d'une mauvaise opération ou d'une mauvaise connexion. Avant d'appeler un centre de service, vérifiez d'abord dans le tableau suivant les problèmes possibles.

## Général

### ? L'appareil ne se met pas sous tension.

- ✓ Le fusible a grillé.  
↳ Après avoir vérifié qu'il n'y a pas de court-circuits dans les câbles, remplacez le fusible par un de la même valeur.

### ? Impossible de commuter sur une source.

- ✓ Aucun support média n'est inséré.  
↳ Effectuez les réglage pour le support média que vous souhaitez écouter. S'il n'y a aucun support média dans cet appareil, il est impossible de commuter les sources.

### ? La mémoire est effacée quand le contact est mis.

- ✓ Les câble de batterie et d'allumage ne sont pas connectés correctement.  
↳ Connectez le câble correctement en vous référant à la section <Connexion des câbles aux bornes>.

### ? Même si le contour est activée, les sons de haute fréquence ne seront pas compensés.

- ✓ La source de tuner est sélectionnée.  
↳ Les sons de haute fréquence ne seront pas compensés lorsque la source est le tuner.

### ? **Aucun son ne peut être entendu, ou le volume est faible.**

- ✓ Les réglages du fader ou de l'équilibre sont réglés complètement d'un côté.  
↳ Centrer les réglages du fader et de la balance.
- ✓ Les câbles d'entrée/sortie ou le faisceau de câbles sont connectés incorrectement.  
↳ Reconnectez les câbles d'entrée/sortie et/ou le faisceau de câbles correctement. Voir la section sur la <Connexion des câbles aux bornes>.
- ✓ Les valeurs de décalage de volume sont faibles.  
↳ Augmentez le décalage du volume en vous référant à la section <Réglage audio> (page 10).

### ? **Le son est de mauvaise qualité ou déformé.**

- ✓ Un câble de haut-parleur a peut être été pincé par une vis dans la voiture.  
↳ Vérifiez la connexion des haut-parleurs.
- ✓ Les enceintes ne sont pas connectées correctement.  
↳ Reconnectez les câbles de haut-parleurs de manière que chaque prise de sortie soit connectée à un haut-parleur différent.

### ? **Bien que la fonction de synchronisation d'horloge soit activée, celle-ci ne peut être réglée.**

- ✓ La station RDS reçue n'envoie pas de données d'heure.  
↳ Syntonisez l'appareil sur une autre station RDS.

## Source tuner

### ? **La réception radio est mauvaise.**

- ✓ L'antenne de la voiture n'est pas sortie.  
↳ Sortez l'antenne complètement.
- ✓ Le câble de commande de l'antenne n'est pas connecté.  
↳ Connectez le câble correctement en vous référant à la section <Connexion des câbles aux bornes>.

## En source disque

### ? Le disque spécifié n'est pas reproduit mais un autre est reproduit à sa place.

- ✓ Le disque spécifié est très sale.

☞ Nettoyez le CD.

- ✓ Le disque est très rayé.

☞ Essayez un autre disque.

### ? Le CD est éjecté aussitôt après être introduit.

- ✓ Le CD est très sale.

☞ Nettoyez le CD en vous référant à la rubrique Nettoyage de CD de la section <A propos des CD> (page 7).

### ? Impossible de retirer le disque.

- ✓ La cause en est que plus de 10 minutes se sont écoulées depuis que le commutateur ACC du véhicule a été coupé.

☞ Le disque ne peut être retiré que dans les 10 minutes suivant la mise hors tension du commutateur ACC. Si plus de 10 minutes se sont écoulées, remettez le commutateur ACC sous tension et appuyez sur la touche d'éjection.

### ? Le disque ne s'insère pas.

- ✓ Un disque est déjà chargé.

☞ Appuyez sur la touche [▲] et retirez le disque.

### ? La recherche directe ne peut être effectuée.

- ✓ Une autre fonction est activée.

☞ Désactivez la lecture aléatoire ou les autres fonction.

## En source de fichier audio

### ? Impossible de lire un fichier audio.

- ✓ Le support média est rayé ou sale.

☞ Nettoyez le support media en vous référant à la rubrique Nettoyage de CD de la section <A propos des CD> (page 7).

### ? Le son saute lorsqu'un fichier audio est lu.

- ✓ Le support média est rayé ou sale.

☞ Nettoyez le support media en vous référant à la rubrique Nettoyage de CD de la section <A propos des CD> (page 7).

- ✓ L'enregistrement est de mauvaise qualité.

☞ Enregistrez de nouveau le support média ou utilisez un nouveau support.

### ? La durée de plage du fichier audio n'est pas affichée correctement.

- ✓ ---

☞ Il se peut qu'elle ne soit pas affichée correctement en raison des conditions d'enregistrement du fichier audio.

### ? Supreme ne prend pas effet lorsqu'il est activé.

- ✓ Petit composant haute-fréquence.

☞ Supreme ne prend pas effet avec des chansons ayant un petit composant haute-fréquence.

- ✓ Les chansons qui n'ont pas été codées à un débit binaire de 96 kbps ou inférieur (fs = 32k, 44,1 k, 48 kHz) ou celles qui ont été codées à un débit binaire variable ne peuvent pas être décodées pour reproduire leurs composantes haute-fréquence.

☞ ---

## Les messages ci-dessous indiquent l'état de votre système.

TOC ERR:	Le CD est très sale. Le CD est à l'envers. Le CD est très rayé. ➔ Nettoyez le CD et insérez-le correctement.
E-05:	Le CD est à l'envers. ➔ Chargez le CD correctement.
E-15:	Le support utilisé ne dispose pas de données enregistrées que l'appareil peut lire. ➔ Utilisez un support comportant des données enregistrées que l'appareil peut lire.
E-99:	L'appareil fonctionne mal pour certaines raisons. ➔ Appuyez sur la touche reset sur l'appareil. Si le message "E-99" ne disparaît pas, veuillez consulter votre centre de service le plus proche.
HOLD:	Le circuit de protection de l'appareil se met en service quand la température à l'intérieur du changeur de disques automatique dépasse 60°C (140°F), arrêtant toutes les opérations. ➔ Refroidir l'appareil en ouvrant les fenêtres ou en mettant en service l'air conditionné. Quand la température descend au dessous de 60°C (140°F), la lecture du disque reprend de nouveau.
READING:	L'appareil lit les données sur le disque.
IN (clignote):	Le lecteur CD ne marche pas correctement. ➔ Réinsérez le CD. Si le CD ne peut pas être éjecté ou si l'affichage continue à clignoter même si le CD a été correctement remis en place, veuillez couper le courant et consulter votre centre de service après-vente le plus proche.
PROTECT:	Le fil d'enceinte a un court-circuit ou touche le châssis du véhicule, et par conséquent la fonction de protection est activée. ➔ Disposez ou isolez le câble d'enceinte correctement et appuyez sur la touche reset.
NA FILE:	Le format du fichier audio lu n'est pas supporté par cette unité. ➔ ----
COPY PRO:	Un fichier interdit de copie a été lu. ➔ ----

# Spécifications

---

Les spécifications sont sujettes à changements sans notification.

## Section tuner FM

---

Plage de fréquence (espacement de 50 kHz)  
: 87,5 MHz – 108,0 MHz  
Sensibilité utilisable (S/N = 26dB)  
: 0,7  $\mu$ V/75  $\Omega$   
Sensibilité silencieuse (S/N = 46dB)  
: 1,6  $\mu$ V/75  $\Omega$   
Réponse en fréquence ( $\pm$ 3,0 dB)  
: 30 Hz – 15 kHz  
Taux de Signal/Bruit (MONO)  
: 65 dB  
Sélectivité (DIN) ( $\pm$ 400 kHz)  
:  $\geq$  80 dB  
Séparation stéréo (1 kHz)  
: 35 dB

## Section tuner MW

---

Plage de fréquence (espacement de 9 kHz)  
: 531 kHz – 1611 kHz  
Sensibilité utilisable (S/N = 20dB)  
: 25  $\mu$ V

## Section tuner LW

---

Plage de fréquence  
: 153 kHz – 281 kHz  
Sensibilité utilisable (S/N = 20dB)  
: 45  $\mu$ V

## Section Disque Compact

---

Diodes laser  
: GaAlAs  
Filtre numérique (A/N)  
: 8 fois suréchantillonnage  
Convertisseur A/N  
: 1 Bit  
Vitesse de l'axe  
: 1000 – 400 rpm (CLV 2 fois)  
Pleurage et scintillement  
: Non mesurables  
Réponse en fréquence ( $\pm$ 1 dB)  
: 10 Hz – 20 kHz  
Distorsion harmonique totale (1 kHz)  
: 0,01 %  
Taux de Signal/Bruit (1 kHz)  
: 105 dB  
Gamme dynamique  
: 93 dB  
Décodage MP3  
: Compatible avec le format MP3 1/2  
Décodage WMA  
: Compatible Windows Media Audio

## Section audio

---

Puissance de sortie maximum  
: 45 W x 4  
Puissance de sortie (DIN45324, +B=14,4V)  
: 28 W x 4  
Impédance d'enceinte  
: 4 – 8  $\Omega$   
Action en tonalité  
Graves : 100 Hz  $\pm$ 8 dB  
Centrale : 1 kHz  $\pm$ 8 dB  
Aiguës : 10 kHz  $\pm$ 8 dB

## Général

---

Tension de fonctionnement  
(11 – 16V admissible)  
: 14,4 V  
Courant absorbé  
: 10 A  
Taille d'installation (L x H x P)  
: 182 x 53 x 155 mm  
Masse  
: 1,4 kg



