

KENWOOD

144/440 MHz FM DOUBLE BANDE

TM-V7A

144/430 MHz FM DOUBLE BANDE

TM-V7A

144/430 MHz FM DOUBLE BANDE

TM-V7E

---

MODE D'EMPLOI

KENWOOD CORPORATION

## MERCI

Nous vous remercions d'avoir choisi d'acheter cet émetteur-récepteur FM **KENWOOD**. Cette série d'émetteurs-récepteurs mobiles a été mise au point pour satisfaire les besoins pour une installation compacte, simple à utiliser, mais offrant de très nombreuses fonctions ultraperfectionnées. Le fonctionnement sur bande double sera apprécié des amateurs qui souhaitent l'accès sur les bandes VHF et UHF avec un émetteur-récepteur plus compact que certains émetteurs à bande unique.

**KENWOOD** pense que le format compact, pour un prix pourtant raisonnable, de ce produit, vous donnera entière satisfaction.

## MODELES COUVERTS DANS CE MANUEL

Les modèles listés ci-dessous sont couverts dans ce manuel.

**TM-V7A:** 144/440 MHz FM Double Bande  
(E.U./ Canada)

**TM-V7A:** 144/430 MHz FM Double Bande  
(Général)

**TM-V7E:** 144/430 MHz FM Double Bande  
(Europe)

## CARACTERISTIQUES

- Les canaux de la Mémoire Programmable Améliorée (PM) permettent de stocker virtuellement l'ensemble de l'environnement de fonctionnement pour un rappel rapide.
- Un maximum de 280 canaux de mémoire sont disponibles, 140 pour VHF et le même nombre pour UHF Parmi ces canaux, un maximum de 180 peuvent être désignés par un nom ou titre désiré.
- La fonction "Balayage Visuel" représente graphiquement et simultanément les conditions d'un maximum de 147 canaux de fréquence.
- La fonction de réception en double bande permet de recevoir simultanément deux fréquences. Les configurations pour RX simultanée comprennent la réception VHF/UHF, VHF/VHF et UHF/UHF.
- Le Guide Emetteur/Récepteur apprend à l'utilisateur comment se servir des fonctions principales de l'appareil.
- Un écran à cristaux liquides élargi et par point, avec affichage alphanumérique, est dotée d'une fonction d'inversion positive/négative.
- Le panneau avant est conçu pour prendre moins de place et se détache facilement de l'appareil pour être monté, le cas échéant, à distance.
- Le connecteur de données (DATA) spécialisé est prévu pour l'opération de paquet à 1200 bps ou 9600 bps.
- Une bande de transfert de données peut être sélectionnée séparément de la bande de communication vocale.

## PRECAUTIONS

Nous vous prions d'observer les précautions suivantes pour éviter tout risque d'incendie, de blessures et de dommage à l'émetteur-récepteur:

- En déplacement, ne pas tenter de configurer l'émetteur-récepteur tout en conduisant car ceci est simplement trop dangereux.
- Veiller à respecter, le cas échéant, les lois régissant le port de casque/écouteurs au volant. Dans le doute, ne pas utiliser les écouteurs en roulant.
- Ne pas transmettre avec une puissance élevée pendant longtemps. L'émetteur-récepteur pourrait surchauffer.
- Ne pas modifier l'émetteur-récepteur, à moins que cela ne soit indiqué dans ce manuel ou une autre documentation **KENWOOD**.
- Ne pas exposer l'émetteur-récepteur pendant longtemps aux rayons directs du soleil et ne pas le placer à proximité d'un chauffage.
- Ne pas placer l'émetteur-récepteur dans un endroit très poussiéreux, humide, exposé à l'eau ou dont la surface n'est pas stable.
- Si une odeur anormale ou de la fumée est détectée de l'émetteur-récepteur, couper immédiatement l'alimentation. Contacter un centre de service **KENWOOD** ou votre vendeur.
- L'émetteur-récepteur est conçu pour une alimentation de 13,8V Ne jamais utiliser une batterie de 24V pour alimenter l'émetteur-récepteur.

## AVIS A L'UTILISATEUR

En cas de condensation à l'intérieur de l'émetteur-récepteur:

*La condensation peut se former à l'intérieur de l'émetteur-récepteur quand un appareil de chauffage est utilisé par temps froid ou si l'émetteur-récepteur est déplacé brusquement d'une pièce froide à une pièce où la température est élevée. En cas de formation de condensation, les circuits du microprocesseur et/ou d'émission/réception risquent de devenir instables, ce qui peut entraîner un mauvais fonctionnement de l'émetteur-récepteur. En cas de formation de condensation, éteindre l'émetteur-récepteur et attendre un instant. Dès que les gouttelettes de condensation disparaissent, le fonctionnement de l'émetteur-récepteur redevient normal.*

# TABLE DES MATIERES

ACCESSOIRES FOURNIS .....	1	SELECTION DE FREQUENCES .....	17
CONVENTIONS SUIVIES DANS CE MANUEL .....	1	Commande d'Accord .....	17
<b>1 PREPARATION POUR OPERATION MOBILE ET POUR OPERATION DE STATION FIXEE</b>		Boutons [UP]/[DWN] du Microphone .....	17
INSTALLATION MOBILE .....	2	EMISSION .....	18
Exemple d'Installation .....	2	Sélection de la Puissance de Sortie .....	18
Procédures d'Installation .....	2	<b>5 PREPARATION DU MENU</b>	
CONNEXION DU CABLE D'ALIMENTATION CC .....	3	DEFINITION DU MENU .....	19
Opération Mobile .....	3	ACCES AU MENU .....	19
Opération de Station Fixée .....	4	CONFIGURATION DU MENU .....	20
Remplacement des Fusibles .....	5	<b>6 FONCTIONNEMENT AVEC REPETEURS</b>	
CONNEXION DE L'ANTENNE .....	5	ACCES AU REPETEUR .....	22
CONNEXIONS D'ACCESSOIRES .....	6	Sélection du Sens de Décalage .....	23
Hauts-parleurs Externes .....	6	Sélection de la Fréquence Décalée .....	24
Microphone .....	6	Activation de la Fonction Tonalité .....	24
BRANCHEMENTS POUR EQUIPEMENT DE PAQUET .....	6	Sélection d'une Fréquence de Tonalité .....	25
<b>2 VOTRE PREMIER QSO</b>		Décalage de Répéteur Automatique (E.U./ Canada/ Europe Seulement) .....	26
<b>3 POUR SE FAMILIARISER</b>		FONCTION D'INVERSION .....	27
MODES DE BASE DE L'EMETTEUR-RECEPTEUR .....	8	Contrôle Automatique Simplex (ASC) .....	27
AFFICHAGE DES FONCTIONS DES BOUTONS .....	9	<b>7 CANAUX DE MEMOIRE</b>	
PANNEAU AVANT .....	10	CANAL SIMPLEX OU CANAL DE MEMOIRE DEDOUBLEE? .....	28
PANNEAU ARRIERE .....	12	RAPPORT DES CANAUX DE MEMOIRE VHF/UHF .....	29
MICROPHONE .....	13	MISE EN MEMOIRE DE DONNEES DANS LES CANAUX SIMPLEX .....	30
INDICATEURS .....	14	MISE EN MEMOIRE DE DONNEES DANS LES CANAUX DEDOUBLES .....	30
GUIDE EMETTEUR-RECEPTEUR .....	15	RAPPEL DES CANAUX DE MEMOIRE .....	31
<b>4 FONCTIONNEMENT DE BASE</b>		EFFACEMENT DES CANAUX DE MEMOIRE .....	31
MISE SOUS TENSION/ARRET .....	16	ATTRIBUTION D'UN NOM AU CANAL DE MEMOIRE .....	32
AJUSTEMENT DU VOLUME .....	16	CANAL D'APPEL .....	33
AJUSTEMENT DE L'ACCORD SILENCIEUX .....	16		
SELECTION DE BANDE .....	16		

Rappel du Canal d'Appel .....	33	BALAYAGE APPEL/VFO .....	48	1
Changement du Contenu du Canal d'Appel (Simplex) .....	33	BALAYAGE APPEL/MEMOIRE .....	48	2
Changement du Contenu du Canal d'Appel (Dédoublé) .....	34	<b>10 SYSTEME D'ACCORD SILENCIEUX CODE A TONALITE CONTINUE (CTCSS)</b>		3
TRANSFERTS MEMOIRE → VFO .....	34	EMPLOI DE LA FONCTION CTCSS .....	49	4
FONCTION D'AFFICHAGE DE CANAL .....	34	Identification Automatique de la Fréquence de Tonalité .....	49	5
INITIALISATION DE LA MEMOIRE .....	35	<b>11 SYSTEME D'ACCORD SILENCIEUX A TONALITE DOUBLE (DTSS)</b>		6
Réinitialisation Partielle (VFO) .....	35	MEMORISATION DES CODES DTSS .....	50	7
Réinitialisation Totale (Mémoire) .....	35	EMPLOI DU SYSTEME DTSS .....	51	8
<b>8 MEMOIRE PROGRAMMABLE (PM)</b>		DTSS et Repeteurs .....	52	9
INFORMATIONS PROGRAMMABLES .....	36	<b>12 TELEAPPEL</b>		10
EXEMPLES D'APPLICATION .....	37	MEMOIRE DE CODE DE TELEAPPEL .....	53	11
MISE EN MEMOIRE DES DONNEES DANS LES CANAUX PM .....	38	MEMORISATION DES CODES DE TELEAPPEL .....	54	12
RAPPEL DES CANAUX PM .....	38	APPEL .....	55	13
MISE EN MEMOIRE AUTOMATIQUE DE CANAL PM .....	39	RECEPTION .....	55	14
REINITIALISATION DE LA MEMOIRE PROGRAMMABLE .....	39	Téléappel et Répéteurs .....	56	15
<b>9 BALAYAGE</b>		BLOCAGE DES CODES DE TELEAPPEL .....	56	16
BALAYAGE VISUEL .....	41	ANNULATION AUTOMATIQUE DE TELEAPPEL .....	57	17
Sélection du Nombre de Canaux .....	41	REPONSE AUTOMATIQUE A TELEAPPEL (E.U./ CANADA SEULEMENT) .....	57	18
Utilisation du mode Balayage Visuel .....	42	<b>13 FONCTIONS DE FREQUENCE MULTIPLE A TONALITE DOUBLE (DTMF)</b>		19
METHODES DE REPRISE DE BALAYAGE .....	43	APPELS DTMF .....	58	20
Sélection de la Méthode de Reprise de Balayage .....	43	Autopatch (E.U. et Canada) .....	58	21
BALAYAGE VFO .....	44	Tonalités de Confirmation de Clavier de Microphone ...	58	
BALAYAGE DE MEMOIRE .....	44	MISE EN MEMOIRE DES NUMEROS DTMF POUR LE COMPOSEUR AUTOMATIQUE .....	59	
Blocage des Canaux de Mémoire .....	45	CONFIRMATION DES NUMEROS DTMF MEMORISES ..	60	
BALAYAGE DE PROGRAMME .....	46	EMISSION DES NUMEROS DTMF MEMORISES .....	60	
Etablissement des Limites de Balayage .....	46	<b>14 FONCTIONS AUXILIAIRES</b>		
Emploi de Balayage de Programme .....	47	TEMPORISATEUR "TIME-OUT" (TOT) .....	61	
BALAYAGE MHZ .....	47			

MISE HORS CIRCUIT AUTOMATIQUE (APO) .....	61
CHANGEMENT DE BANDE AUTOMATIQUE (A.B.C.) .....	62
POINT D'INTERCEPTION AVANCEE (AIP) .....	62
RX DOUBLE BANDE .....	63
SUPPRESSION D'UN AFFICHAGE DE BANDE .....	63
VFO PROGRAMMABLE .....	64
COMMUTATION ENTRE LE MODE AM ET FM (CERTAINS MODELES UNIQUEMENT) .....	64
CHANGEMENT DE TAILLE D'ECHELON .....	65
CHANGEMENT DES ETIQUETTES DE BOUTONS MULTIFONCTIONS .....	66
CHANGEMENT DU VOLUME DU BIP SONORE .....	66
VERROUILLAGE .....	67
Verrouillage de l'Emetteur-Récepteur .....	67
Verrouillage Total .....	67
ACCORD SILENCIEUX PAR COMPTEUR S .....	68
Durée de Maintien d'Accord Silencieux .....	68
MESSAGE SOUS TENSION .....	69
MODE DE DEMONSTRATION D'AFFICHAGE .....	69
CHANGEMENT DES CONDITIONS D'AFFICHAGE .....	70
Atténuateur d'Éclairage de l'Affichage .....	70
Changement Automatique d'Atténuateur .....	70
Contraste de l'Affichage .....	71
Inversion de l'Affichage Positif/Négatif .....	71
CONFIGURATION DES TOUCHES DE FONCTIONS DE PROGRAMMES .....	72
ENTREE DIRECTE SUR LE CLAVIER .....	74
Entrée de la Fréquence de Fonctionnement .....	74
Entrée du Numéro de Canal de Mémoire .....	75
Entrée du Numéro de Fréquence de Tonalité .....	75
CHANGEMENT DE LA CONFIGURATION DE HAUT-PARLEUR .....	76

## **15 COMMANDE DU MICROPHONE**

ACTIVATION DE LA COMMANDE DE MICROPHONE .....	78
---	----

## **16 OPERATION DE PAQUET**

ACTIVATION DE LA BANDE TX/RX .....	79
FONCTIONNEMENT SUR 1200/ 9600 bps .....	79
Fonction de Chaque Broche du Connecteur DATA .....	80

## **17 FONCTIONNEMENT AVEC REPETEUR (E.U./ CANADA SEULEMENT)**

REPETEUR SUR MODE A BLOCAGE DE BANDE .....	81
REPETEUR SUR MODE A BANDES CROISEES .....	81
MAINTIEN TX .....	81

## **18 SYNTHETISEUR DE PAROLE VS-3 (EN OPTION)**

## **19 ACCESSOIRES OPTIONNELS**

## **20 INSTALLATION DES OPTIONS**

INSTALLATION DU SYNTHETISEUR DE PAROLE VS-3 .....	84
INSTALLATION DU KIT PANNEAU AVANT DEMONTABLE (DFK-3C/ DFK-4C/ DFK-7C) .....	84
Exemples d'Installation .....	86

## **21 ENTRETIEN**

INFORMATION GENERALE .....	87
REPARATIONS .....	87
NOTE DE REPARATION .....	87
NETTOYAGE .....	87
DEPANNAGE .....	88

## **FICHE TECHNIQUE**

## ACCESSOIRES FOURNIS

Accessoire	Numéro de Pièce	Quantité
Microphone E.U./ Canada/ Général (certains pays): MC-53DM <sup>1</sup>	T91-0568-XX	1
Europe/ Général (certains pays): MC-45 <sup>1</sup>	T91-0396-XX	1
Câble d'alimentation CC	E30-3452-XX	1
Fusible d'émetteur-récepteur (15 A)	F52-0017-XX	1
Support de montage	J29-0632-XX	1
Vis de support de montage	N99-0331-XX	1 jeu
Carte de garantie (E.U./ Canada/ Europe seulement)	—	1
Mode d'emploi	B62-1507-XX	1

<sup>1</sup> Les microphones MC-53DM et MC-45 sont vendus séparément, comme accessoires en option {page 83}.

## CONVENTIONS SUIVIES DANS CE MANUEL

Les conventions d'écriture décrites ci-dessous ont été suivies pour simplifier les instructions et éviter des répétitions inutiles.

**ATTENTION:** *DANS LA PLUPART DES PROCEDURES, VOUS DEVEZ APPUYER SUR UNE TOUCHE DETERMINEE POUR CHAQUE INSTRUCTION EN MOINS DE 10 SECONDES, OU LE MODE PRECEDENT SERA RETABLI.*

Instruction	Ce qu'il faut faire
Appuyer sur [TOUCHE].	Appuyer et relâcher la <b>TOUCHE</b> .
Appuyer sur [TOUCHE]' (1° s).	Appuyer et maintenir la <b>TOUCHE</b> enfoncée jusqu'à ce que la fonction commence.
Appuyer sur [TOUCHE1], [TOUCHE2].	Appuyer momentanément sur la <b>TOUCHE1</b> , relâcher la <b>TOUCHE1</b> , puis appuyer sur la <b>TOUCHE2</b> .
Appuyer sur [TOUCHE]+[ϕ].	L'émetteur-récepteur étant arrêté, appuyer et maintenir la <b>TOUCHE</b> , puis mettre l'émetteur-récepteur sous tension en appuyant sur [ϕ] (ALIMENTATION).
Appuyer sur [F]° (1° s), [TOUCHE].	Appuyer et maintenir enfoncée sur [F] pendant 1 seconde ou plus, puis appuyer sur la <b>TOUCHE</b> .
Appuyer sur [F], [TOUCHE] (1 s).	Appuyer momentanément sur [F], relâcher [F], puis appuyer et maintenir la <b>TOUCHE</b> enfoncée pendant 1 seconde ou plus.
Appuyer sur [F]° + [TOUCHE].	Appuyer et maintenir enfoncée [F], puis appuyer sur la <b>TOUCHE</b> .

## INSTALLATION MOBILE

Installer l'émetteur-récepteur dans une position sûre, pratique, à l'intérieur de votre véhicule, qui minimise le danger pour vos passagers et vous-même pendant que le véhicule roule. Par exemple, considérer l'installation de l'émetteur-récepteur sous le tableau de bord devant le siège du passager de sorte que les genoux ou les jambes ne heurtent pas l'émetteur-récepteur en cas de freinage brusque du véhicule. Essayer de sélectionner un emplacement bien ventilé, à l'abri des rayons directs du soleil.

### ■ Exemple d'Installation

Utiliser le support de montage fourni pour installer l'émetteur-récepteur dans le véhicule. Pour obtenir un angle de vision maximum, plusieurs positions de montage sont possibles, comme indiqué ci-dessous.

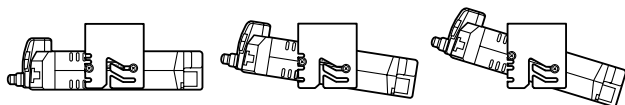

## ■ Procédures d'Installation

- 1 Installer le support de montage dans le véhicule en utilisant les rondelles plates et les vis auto-serrantes fournies. 4 rondelles et 4 vis sont fournies.
  - Le support peut être monté avec l'ouverture du support pour l'émetteur-récepteur dirigée vers le bas pour un montage sous le tableau de bord, ou avec l'ouverture vers le haut.
  - Le support doit être installé de telle sorte que les 4 trous de vis sur chaque bord du support soient orientés en avant.

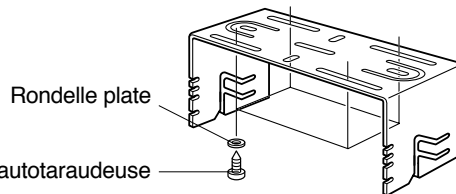

- 2 Positionner l'émetteur-récepteur, et insérer et serrer les vis à tête hexagonale SEMS et les rondelles fournies. 2 vis et 2 rondelles sont fournies pour chaque côté du support.
  - Vérifier à nouveau que toute la visserie est serrée pour éviter que les vibrations du véhicule ne desserrent le support ou l'émetteur-récepteur.

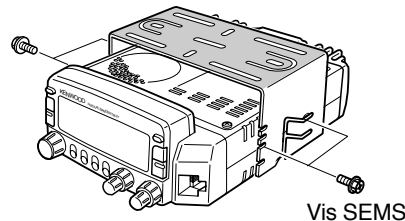



## CONNEXION DU CÂBLE D'ALIMENTATION CC



*POSITIONNEZ LE CONNECTEUR D'ENTRÉE DE L'ALIMENTATION LE PLUS PRÈS POSSIBLE DE L'ÉMETTEUR-RÉCEPTEUR.*

### ■ Opération Mobile

La batterie du véhicule doit avoir une caractéristique nominale de 12 V. Ne jamais connecter l'émetteur-récepteur à une batterie de 24 V. Toujours utiliser une batterie de véhicule de 12 V ayant une capacité de courant suffisante. Si le courant à l'émetteur-récepteur est insuffisant, l'affichage peut s'assombrir pendant l'émission, ou la puissance de sortie d'émission peut chuter de manière excessive.

1 Faire passer le câble d'alimentation CC fourni avec l'émetteur-récepteur directement aux bornes de la batterie du véhicule en localisant le parcours le plus court depuis l'émetteur-récepteur.

- En cas d'utilisation d'un filtre antiparasite, il doit être installé avec un isolateur pour éviter qu'il ne touche une partie métallique sur le véhicule.
- Il n'est pas recommandé d'utiliser la douille de l'allume-cigare car certaines douilles d'allume-cigare induisent une chute de tension inacceptable.
- Le câble, sur toute sa longueur, doit être dressé afin d'être isolé de la chaleur et de l'humidité.

- 2 Après avoir installé le câble, enrouler le porte-fusible de ruban résistant à la chaleur pour le protéger contre l'humidité. Bien fixer le câble sur toute sa longueur.
- 3 Pour éviter tout risque de court-circuit, déconnecter les autres câblages de la borne négative (-) de la batterie avant de connecter l'émetteur-récepteur.
- 4 Vérifier que la polarité des connexions est correcte et connecter le câble d'alimentation aux bornes de la batterie; le rouge se connecte à la borne positive (+), le noir se connecte à la borne négative (-).
  - Utiliser toute la longueur du câble, sans en couper l'excès si le câble est plus long que nécessaire. En particulier, ne jamais retirer les portes-fusible du câble.

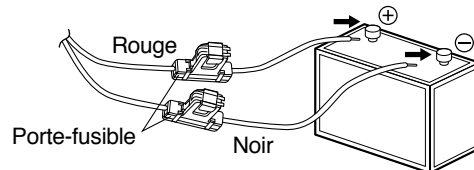

- 5 Reconnecter tous les fils déconnectés de la borne négative.
- 6 Connecter le câble d'alimentation CC au connecteur d'alimentation de l'émetteur-récepteur.
  - Appuyer fermement sur les connecteurs pour bien enclencher les languettes de verrouillage.

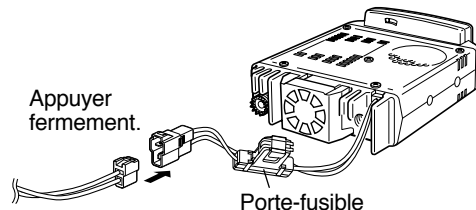

## ■ Opération de Station Fixée

1

Pour utiliser cet émetteur-récepteur pour une opération de station fixée, vous aurez besoin d'une alimentation CC séparée de 13,8 V qui peut être achetée séparément. La capacité de courant d'alimentation recommandée est de 1200mA.

1 Connecter le câble d'alimentation CC à l'alimentation CC régulée et vérifier que les polarités sont correctes (Rouge: positive, Noir: négative).

- NE PAS connecter directement l'émetteur-récepteur à une prise de courant CA.
- Utiliser le câble d'alimentation CC fourni pour connecter l'émetteur-récepteur à une alimentation régulée.
- Ne pas substituer un câble avec des fils de calibre plus petit.

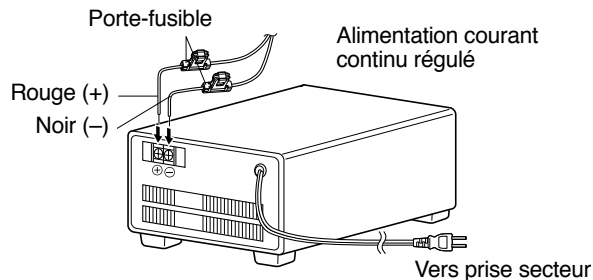

2 Connecter le connecteur d'alimentation CC de l'émetteur-récepteur au connecteur du câble d'alimentation CC.

- Appuyer fermement sur les connecteurs pour bien enclencher les languettes de verrouillage.

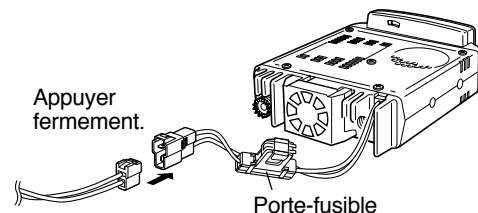

### Remarque:

- ◆ Pour profiter au mieux de toutes les possibilités de votre émetteur-récepteur, l'alimentation optionnelle suivante est recommandée: PS-33 (20,5 A, facteur d'utilisation 25%).
- ◆ Avant de connecter l'alimentation CC à l'émetteur-récepteur, veiller à éteindre l'émetteur-récepteur et à couper l'alimentation électrique CC.
- ◆ Ne pas brancher l'alimentation CC dans une prise de courant AC avant d'avoir fait tous les branchements.

## ■ Remplacement des Fusibles

Si le fusible fond, déterminer en la cause, puis corriger le problème. Lorsque le problème a été résolu, remplacer le fusible. Si des fusibles nouvellement installés continuent à fondre, déconnecter le câble d'alimentation et contacter votre revendeur ou le centre de service le plus proche pour qu'ils vous aident.

Emplacement de Fusible	Intensité Nominale du Fusible
Emetteur-récepteur	15 A
Accessoire fourni Câble d'Alimentation CC	20 A

**PRECAUTION:** UTILISER SEULEMENT DES FUSIBLES DU TYPE ET DES CARACTERISTIQUES SPECIFIES.

**Remarque:** Si l'on utilise l'émetteur-récepteur pendant longtemps lorsque la batterie du véhicule n'a pas été complètement chargée, ou lorsque le moteur a été arrêté, la batterie peut se décharger et n'aura pas assez de réserve pour démarrer le véhicule. Éviter d'utiliser l'émetteur-récepteur dans ces conditions.

## CONNEXION DE L'ANTENNE

Avant l'emploi, vous devez tout d'abord installer une antenne efficace bien accordée. Le succès de votre installation mobile dépendra en grande partie du type d'antenne et de son installation correcte. L'émetteur-récepteur peut donner d'excellents résultats si l'on fait attention au système d'antenne et à son installation.

Votre choix d'antenne doit avoir une impédance de 50  $\Omega$  pour correspondre à l'impédance d'entrée de l'émetteur-récepteur. Utiliser une ligne d'alimentation coaxiale à faibles pertes ayant également une impédance caractéristique de 50  $\Omega$ . L'accouplement de l'antenne à l'émetteur-récepteur via des lignes d'alimentation ayant une impédance autre que 50  $\Omega$  réduit l'efficacité du système d'antenne et peut être la cause d'interférence pour les récepteurs de télévision à proximité, les récepteurs radio et autres appareils électroniques.

### PRECAUTION:

- ◆ L'EMISSION SANS TOUT D'ABORD CONNECTER UNE ANTENNE OU AUTRE CHARGE CORRESPONDANTE PEUT ENDOMMAGER L'EMETTEUR-RECEPTEUR. TOUJOURS CONNECTER L'ANTENNE A L'EMETTEUR-RECEPTEUR AVANT DE COMMENCER UNE EMISSION.
- ◆ TOUTES LES STATIONS FIXES DOIVENT ETRE EQUIPEES D'UN PARATONNERRE POUR REDUIRE LE RISQUE D'INCENDIE, DE CHOC ELECTRIQUE ET DE DOMMAGE DE L'EMETTEUR-RECEPTEUR.

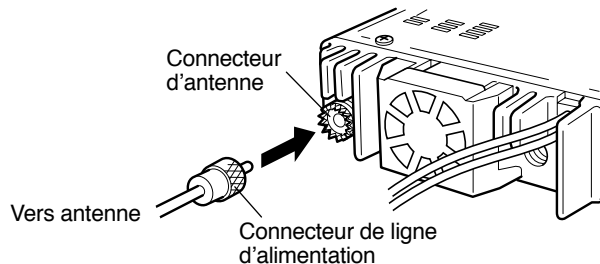

## CONNEXIONS D'ACCESSOIRES

### ■ Hauts-parleurs Externes

Si vous envisager d'utiliser des hauts-parleurs externes, choisir un haut-parleur ayant une impédance de 8 Ω. Les prises pour hauts-parleurs acceptent une fiche mono (2 conducteurs) d'un diamètre de 3,5 mm. Les hauts-parleurs recommandés comprennent les SP-50B et SP-41.

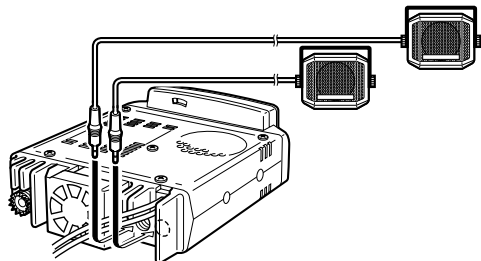

### ■ Microphone

Pour communiquer dans les modes de voix, brancher un microphone de 600 Ω équipé d'un connecteur modulaire à 8 broches dans la prise modulaire sur le panneau avant de l'émetteur-récepteur. Enfoncer fermement la fiche jusqu'au déclic de la languette de verrouillage.

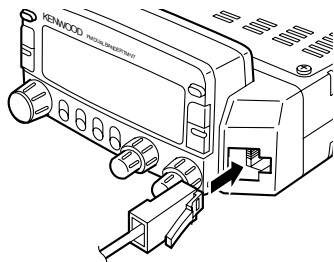

## BRANCHEMENTS POUR EQUIPEMENT DE PAQUET

Si vous prévoyez d'utiliser cet émetteur-récepteur pour une opération de paquet, vous aurez besoin de l'équipement suivant:

- Ordinateur personnel avec logiciel de communication
- TNC (Contrôleur de node de terminal)
- Alimentation de TNC
- Câble RS-232C
- Fiche mini DIN 6 broches (PG-5A en option)

En ce qui concerne les broches de connecteur, se référer à "OPERATION DE PAQUET" (page 79).

#### Remarque:

- ◆ Ne pas utiliser simultanément la même source d'alimentation entre l'émetteur-récepteur et le TNC.
- ◆ Réserver un espace aussi large que possible entre l'émetteur-récepteur et l'ordinateur pour réduire les bruits capturés par l'émetteur-récepteur.
- ◆ Une extrémité du câble PG-5A en option n'est pas dotée du connecteur. Fixer un connecteur approprié pour le branchement sur le connecteur TNC.

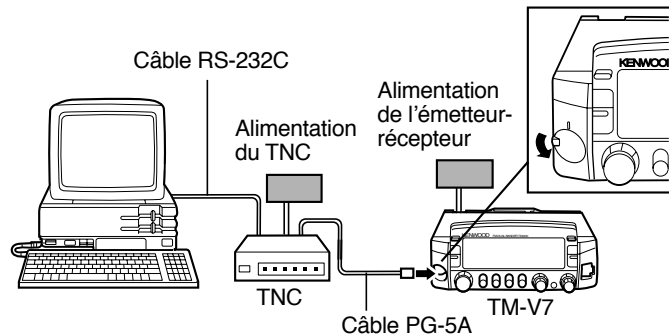

## VOTRE PREMIER QSO

Si vous avez l'habitude de vous débarrasser des modes d'emploi en même temps que l'emballage...attendez! Les 6 instructions ci-après vous mettent sur les ondes pour votre premier QSO, instantanément. Et vous pouvez ainsi mieux apprécier la découverte d'un émetteur-récepteur tout neuf.

Après avoir manipulé l'appareil pendant un moment, prenez le temps de vous relaxer dans votre fauteuil favori, ce manuel dans une main et un verre dans l'autre, pendant une heure ou deux. Le temps passé ne sera pas perdu.

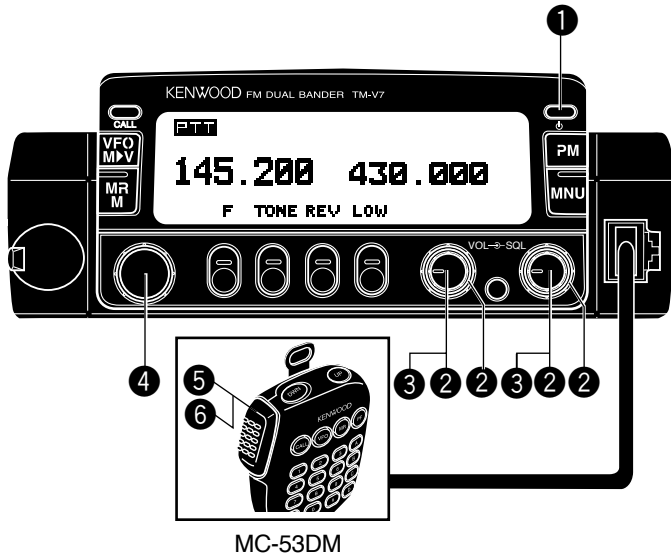

1 Mettre sous tension l'alimentation électrique CC, et appuyer sur le commutateur .

2 Tourner les boutons **VOL** et **SQL** approximativement aux trois quarts.

3 Appuyer sur **[BAND SEL]** pour sélectionner les bandes, VHF ou UHF.

4 Tourner le bouton d'**Accord** pour sélectionner une fréquence.

5 Appuyer sur la touche de Microphone **[PTT]**, la maintenir enfoncée et parler normalement.

6 Relâcher la touche de Microphone **[PTT]** pour recevoir.

## MODES DE BASE DE L'EMETTEUR-RECEPTEUR

Cette section décrit les modes de base que vous pouvez sélectionner, ainsi que les différences entre la bande TX et la bande de Commande.

### Mode VFO

Appuyer sur **[VFO]** pour sélectionner ce mode. Ce mode vous permet de changer la fréquence de fonctionnement, au moyen de la commande d'**Accord** ou des touches de Microphone **[UP]/[DWN]**.



### Mode Rappel de Mémoire

Appuyer sur **[MR]** pour sélectionner ce mode. Ce mode vous permet de changer les canaux de mémoire, au moyen de la commande d'**Accord** ou des touches de Microphone **[UP]/[DWN]**, afin de sélectionner les fréquences mises en mémoire et autres données. Pour plus de détails, se référer à "CANaux DE MEMOIRE" (page 28).

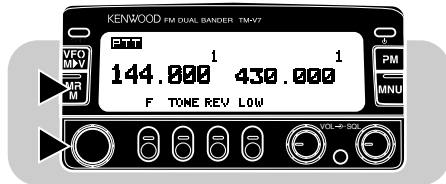

### Mode Mémoire Programmable (PM)

Appuyer sur **[PM]** pour sélectionner ce mode. Ce mode vous permet de sélectionner l'environnement de l'émetteur-récepteur, en appuyant sur les touches **[1]** à **[4]**, dont les données ont été mises en mémoire dans les canaux PM (page 36).

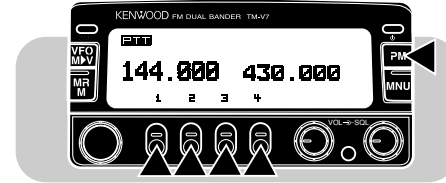

### Mode Menu

Appuyer sur **[MNU]** pour sélectionner ce mode. Ce mode vous permet de changer les numéros de Menu, au moyen de la commande d'**Accord** ou des touches de Microphone **[UP]/[DWN]**.

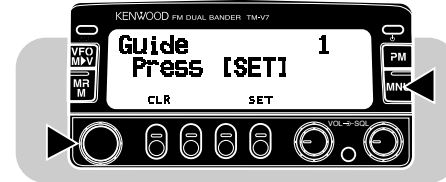

## Bande TX

Appuyer sur la touche gauche **[BAND SEL]** (VHF) ou droite **[BAND SEL]** (UHF) pour sélectionner ce mode. "PTT" sur l'affichage indique la bande sélectionnée (VHF ou UHF) pour la bande d'émission (TX). Il est possible d'utiliser la bande TX pour émettre les signaux ou pour commander l'émetteur-récepteur.

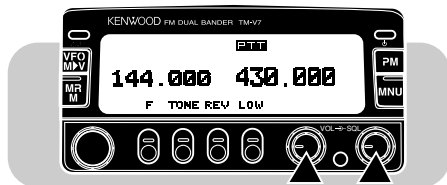

## Bande de Commande

Appuyer sur la touche **[CONT SEL]** pour sélectionner ce mode. "Ctrl" est affiché pour indiquer la bande de Commande sélectionnée (VHF ou UHF). Utiliser cette fonction pour commander la bande qui n'est pas en service pour l'émission. Après avoir sélectionné la bande de Commande, la bande TX ne peut plus être commandée.

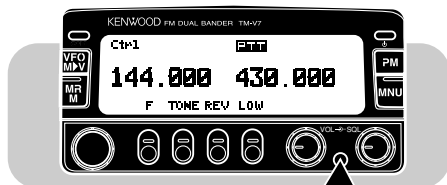

## AFFICHAGE DES FONCTIONS DES BOUTONS

La partie inférieure de l'affichage a des étiquettes qui indiquent la fonction en service de chacun des 4 boutons sur le panneau frontal. Les lettres en italique représentent ces 4 boutons dans la description de chaque procédure de fonctionnement. Après avoir appuyé sur la touche **[F]** ou **[F] (1 s)**, appuyer de nouveau sur **[F]** ou attendre 10 secondes pour rétablir le mode initial.

3

Étiquettes d'Affichage de Mode de Base

**F TONE REV LOW**



Étiquettes après avoir appuyé sur **[F]**

**F OFF DTSS SHIFT VISUAL**



Étiquettes après avoir appuyé sur **[F] (1 s)**

**F OFF T.SEL C.SEL STEP**



### Remarque:

- ◆ En sélectionnant le mode Mémoire Programme, plusieurs étiquettes différentes sont affichées. Voir "Mode Mémoire Programme" (page 8).
- ◆ Il est également possible de sélectionner des combinaisons différentes d'étiquettes de boutons. Se référer à "CHANGEMENT DES ÉTIQUETTES DE BOUTONS MULTIFONCTIONS" (page 66).
- ◆ Après avoir appuyé sur **[F]** ou **[F] (1 s)**, appuyer sur la touche appropriée en moins de 10 secondes, ou l'affichage Etat de Base sera rétabli.

## PANNEAU AVANT

**Remarque:** Cette section décrit seulement les fonctions principales des commandes et boutons du panneau avant. Pour les autres fonctions non décrites ici, les explications sont données dans les sections appropriées de ce manuel.

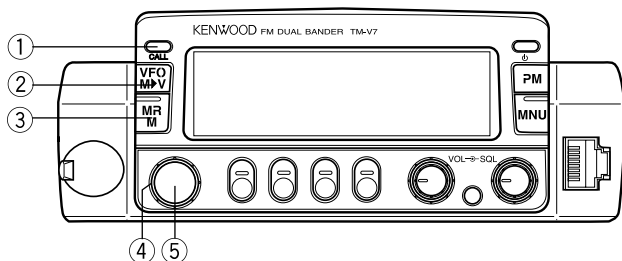

### ① Bouton CALL

Ce bouton permet de rappeler le canal d'Appel {page 33}. Sert également à mettre en marche/arrêt la fonction Appel/Balayage VFO {page 48} en mode VFO ou la fonction Appel/Balayage Mémoire {page 48} en mode Rappel Mémoire.

### ② Bouton VFO

Ce bouton permet de sélectionner le mode VFO {page 8}. Dans ce mode, il est possible de changer la fréquence de fonctionnement, au moyen de la commande d'**Accord** ou des touches de Microphone **[UP]/[DWN]**. Assure également les fonctions suivantes:

- Marche/arrêt Balayage VFO pour explorer toute la gamme VFO {page 44}.
- Marche/arrêt Balayage Programme pour explorer une gamme programmée de fréquences {page 46}.

### ③ Bouton MR

Ce bouton permet de sélectionner le mode Rappel Mémoire {page 31}. Dans ce mode, il est possible de changer les canaux en mémoire, au moyen de la commande d'**Accord** ou des touches de Microphone **[UP]/[DWN]**. Permet également de mettre en marche/arrêt la fonction Balayage Mémoire {page 44}.

### ④ Commande d'Accord

Cette commande permet de sélectionner:

- Les fréquences de fonctionnement en mode VFO.
- Les canaux de mémoire en mode Rappel Mémoire {page 31}.
- Les Numéros Menu en mode Menu {page 19}.

Cette commande est utilisée pour de nombreuses autres sélections.

### ⑤ Bouton MHz

Ce bouton permet de sélectionner le mode MHz. Dans ce mode, il est possible de changer la fréquence de fonctionnement par échelons de 1 MHz ou par échelons de 10 MHz {page 17}, au moyen de la commande d'**Accord** ou des touches de Microphone **[UP]/[DWN]**. Permet également de mettre en marche/arrêt la fonction Balayage MHz {page 47}.



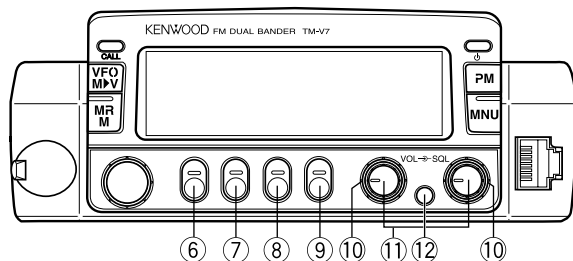

### ⑥ Bouton F (Fonction)

Ce bouton permet de sélectionner différentes fonctions prévues sur des boutons multifonctions.

### ⑦ Bouton TONE

Ce bouton permet de commuter la fonction Tone {page 24} ou la fonction CTCSS {page 49} entre ON et OFF. Cette fonction permet également d'activer et de désactiver ID de fréquence Tonalité Automatique {page 49}.

### ⑧ Bouton REV

Ce bouton permet de commuter la fréquence d'émission et la fréquence de réception lors de l'utilisation avec un décalage d'émission ou un canal de mémoire dédoublée {page 27}.

### ⑨ Bouton LOW

Ce bouton permet de sélectionner la puissance de sortie d'émission Haute, Moyenne ou Basse {page 18}.

### ⑩ Commandes SQL

Ces commandes permettent d'ajuster le niveau de seuil d'accord silencieux {page 16}. Cela permet d'assourdir la sortie du haut-parleur lorsqu'aucune station n'est reçue. Tourner la commande gauche (VHF) ou la commande droite (UHF) en fonction du choix de la bande à sélectionner.

### ⑪ Commandes VOL/ boutons BAND SEL

Lorsqu'elles sont tournées, ces commandes ajustent le niveau du son reçu par le haut-parleur {page 16}. Tourner la commande de gauche (VHF) ou la commande de droite (UHF) en fonction du choix de la bande à sélectionner.

En appuyant sur ces boutons, il est possible de sélectionner la bande TX désirée. Appuyer sur le bouton gauche (VHF) ou sur le bouton gauche (UHF) en fonction du choix de la bande à sélectionner.

### ⑫ Bouton CONT SEL

Ce bouton permet de sélectionner la bande pouvant être commandée au moyen des boutons du panneau avant ou des touches de microphone.

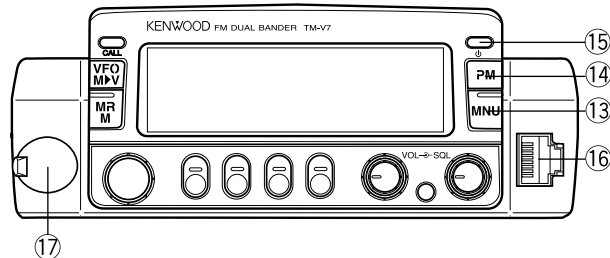

### 13 Bouton MNU

Ce bouton permet de sélectionner le mode Menu {page 19}.

### 14 Bouton PM

Ce bouton permet de sélectionner le mode Mémoire Programmable {page 36}.

### 15 Commutateur $\odot$ (ALIMENTATION)

Ce commutateur permet de commuter entre ON et OFF l'émetteur-récepteur {page 16}.

### 16 Connecteur de microphone

Introduire la fiche du connecteur modulaire à 8 broches jusqu'à ce que la languette de verrouillage se bloque en place avec un déclic.

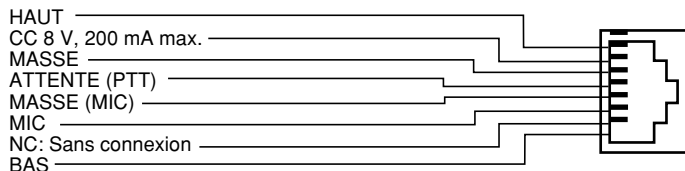

### 17 Connecteur de données (DATA)

Connecter le contrôleur de node de terminal (TNC) pour opération de paquet. La fiche est du type mini DIN à 6 broches {page 6}.

## PANNEAU ARRIERE

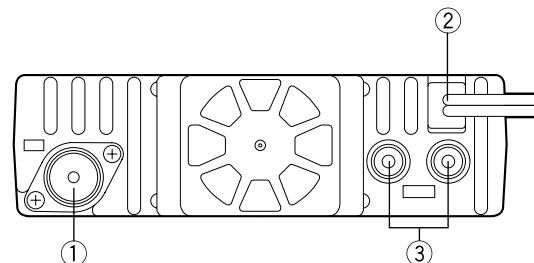

### ① Connecteur d'antenne

Permet de connecter une antenne externe {page 15}. Pour faire des émissions d'essai, connecter une charge de simulation au lieu de l'antenne. Le système d'antenne ou la charge devra avoir une impédance de 50  $\Omega$ . Le TM-V7E peut être connecté avec un connecteur mâle du type N. Les autres modèles sont raccordés avec un connecteur mâle PL-259. Cet émetteur-récepteur a seulement un connecteur d'antenne du fait de son duplexeur intégré.

### ② Connecteur d'entrée d'alimentation 13,8 V CC

Permet de connecter une alimentation de 13,8 V CC. Utiliser le câble d'alimentation CC fourni {pages 3 et 4}.

### ③ Prises de haut-parleur

Si souhaité, connecter un haut-parleur externe en option pour obtenir un son plus net. Ces prises acceptent une fiche de 3,5 mm de diamètre, à 2 conducteurs. Se référer à la page 6 pour plus de détails.

## MICROPHONE

### MC-53DM

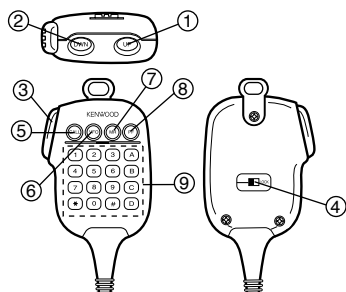

- ① Bouton UP
- ② Bouton DWN

Ces boutons permettent d'augmenter ou de diminuer la fréquence de fonctionnement, le numéro du canal de mémoire, le numéro de menu, etc. Le maintien de l'un ou l'autre de ces boutons permet de répéter l'action. De plus, ces boutons permettent de commuter entre les valeurs pour la sélection des valeurs pour les fonctions ayant un choix multiple.

### ③ Commutateur PTT (Poussez-pour-parler)

Appuyer dessus pour émettre; relâcher pour recevoir. Egalement utilisé pour annuler différentes fonctions, telles que Balayage {page 40} ou Changement Bande Automatique {page 62}.

### ④ Commutateur LOCK

Ce commutateur permet de verrouiller toutes les touches de microphone, à l'exception de la touche [PTT] et du clavier DTMF, le cas échéant.

### MC-45

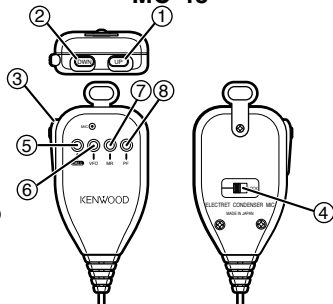

- ⑤ Touche CALL
- ⑥ Touche VFO
- ⑦ Touche MR

Similaire aux touches **CALL**, **VFO** et **MR**. Ces touches peuvent être reprogrammées, le cas échéant {page 72}.

### ⑧ Touche PF

Selon la fonction sélectionnée après accès sur "PF1" dans le Menu N°16 {page 21}, la fonction de cette touche diffère. Se référer à "CONFIGURATION DES TOUCHES DE FONCTIONS DE PROGRAMMES" {page 72}.

### ⑨ Clavier DTMF (MC-53DM seulement)

Le clavier à 16 touches est utilisé pour les fonctions DTMF, ou pour entrer directement une fréquence ou un numéro de canal de mémoire.

## INDICATEURS

L'affichage contient de nombreux indicateurs qui précisent les sélections enregistrées. Il est parfois difficile de se rappeler toutes ces indications ou comment les effacer. Dans ce cas, le tableau ci-dessous sera très utile.

Indicateur	Votre Sélection	Appuyer Pour Annuler
<b>PTT</b>	Bande TX (Emission)	Toujours visible sur la bande
<b>Ctrl</b>	Bande de commande	<b>[CONT SEL]</b>
<b>CALL</b>	Canal d'appel	<b>[CALL]</b>
<b>M</b>	Puissance moyenne d'émission	<b>[LOW]</b> , <b>[LOW]</b> pour sélectionner par défaut (Haut)
<b>L</b>	Puissance basse d'émission	<b>[LOW]</b> pour sélectionner par défaut (Haut)
<b>DT</b>	DTSS	<b>[F]</b> , <b>[DTSS]</b> , <b>[F]</b> , <b>[DTSS]</b>
<b>PAG</b>	Page	<b>[F]</b> , <b>[DTSS]</b>
<b>T</b>	Fonction Tonalité	<b>[TONE]</b> , <b>[TONE]</b>
<b>CT</b>	CTCSS	<b>[TONE]</b>
<b>R</b>	Inverse	<b>[REV]</b>
<b>T</b>	Contrôleur Simplex Automatique (ASC)	<b>[REV]</b>

Indicateur	Votre Sélection	Appuyer Pour Annuler
<b>+</b>	Décalage positif	<b>[F]</b> , <b>[SHIFT]</b> , <b>[F]</b> , <b>[SHIFT]</b> (TM-V7E: encore une fois <b>[F]</b> , <b>[SHIFT]</b> )
<b>-</b>	Décalage négatif	<b>[F]</b> , <b>[SHIFT]</b> (TM-V7E: encore une fois <b>[F]</b> , <b>[SHIFT]</b> )
<b>=</b> (TM-V7E)	Décalage négatif (-7,6 MHz)	<b>[F]</b> , <b>[SHIFT]</b>
<b>±</b>	Canal de mémoire dédoublée	<b>[VFO]</b>
<b>A.B.C.</b>	Changement de Bande Automatique (A.B.C.)	<b>[F]</b> , <b>[MNU]</b>
<b>LOCK</b>	Verrouillage émetteur-récepteur	<b>[F]</b> , <b>[MHz]</b>
<b>A.LOCK</b>	Verrouillage total	<b>[MHz]</b> + <b>[⏏]</b> ensuite <b>[F]</b> , <b>[MHz]</b>

Sur réception d'un signal:

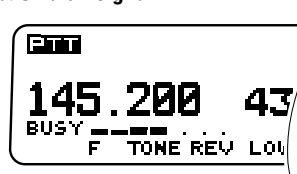

- “BUSY” est affiché lorsque l'accord silencieux {page 16} est ouvert.
- Le compteur S indique la puissance des signaux reçus.

## GUIDE EMETTEUR-RECEPTEUR

Si vous avez oublié comment utiliser une fonction et si vous ne pouvez pas consulter ce manuel, aucune inquiétude. Cet émetteur-récepteur vous montre chaque procédure à suivre pour se servir des fonctions les plus fréquemment utilisées.

**Remarque:** Ce guide émetteur-récepteur ne couvre pas toutes les fonctions de cet appareil.

- 1 Appuyer sur **[MNU]** pour entrer le mode Menu.
- 2 Sélectionner le Menu N°1 (Guide).



- 3 Appuyer sur **[SET]** et tourner la commande d'Accord pour sélectionner la fonction désirée.
  - Alternativement, appuyer sur la touche de Microphone **[UP]/[DWN]** pour sélectionner une fonction.

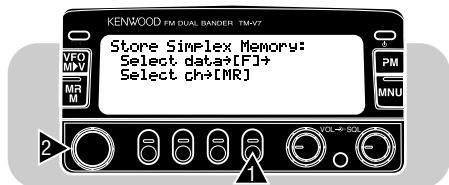

- 4 Pour sortir du mode Guide, appuyer à nouveau sur **[MNU]**.

Le tableau suivant liste le répertoire de fonctions qui sont affichées.

Répertoire de Fonctions	Page de Réf.	Répertoire de Fonctions	Page de Réf.
VFO Scan	44	Transmit Stored DTMF	60
MHz Scan	47	Store Simplex Memory	30
Memory Scan	44	Store Split Memory	30
Call Scan	48	Store Simplex Call Ch	33
MR Ch Clr	31	Store Split Call Ch	34
Ch Disp	34	Assign PF1 key	72
All Reset	35	Assign PF2 key	72
VFO Reset	35	Assign PF3 key	72
PM Reset	39	Assign PF4 key	72
Repeater <sup>1</sup>	81		

<sup>1</sup> Etats-Unis/ Canada seulement

## MISE SOUS TENSION/ARRET

- 1 Mettre l'alimentation CC sous tension.
  - En cas d'opération mobile, passer à la procédure suivante.
- 2 Appuyer sur le commutateur [⏻] (ALIMENTATION) pour mettre sous tension l'émetteur-récepteur.

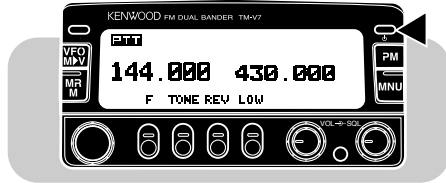

- 3 Pour arrêter l'émetteur-récepteur, appuyer sur le commutateur [⏻] (ALIMENTATION) à nouveau.
  - Sur une installation fixe, après la mise sous tension de l'émetteur-récepteur, celui-ci peut être allumé/éteint simplement en utilisant le commutateur de l'alimentation CC.

## AJUSTEMENT DU VOLUME

Tourner la commande **VOL** dans le sens des aiguilles d'une montre pour augmenter le niveau sonore et dans le sens contraire pour diminuer le niveau sonore.

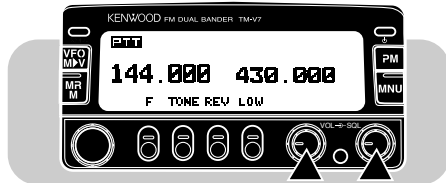

## AJUSTEMENT DE L'ACCORD SILENCIEUX

Le but de l'accord silencieux est de réduire au silence la sortie audio du haut-parleur lorsqu'aucun signal n'est présent. Lorsque l'accord silencieux est correctement réglé, vous n'entendez de son que lorsqu'une station est actuellement reçue. Le point auquel le bruit ambiant sur une fréquence disparaît, appelé seuil d'accord silencieux, dépend de la fréquence.

Tourner la commande **SQL** dans le sens des aiguilles d'une montre pour juste éliminer le bruit de fond, lorsqu'aucun signal n'est présent.

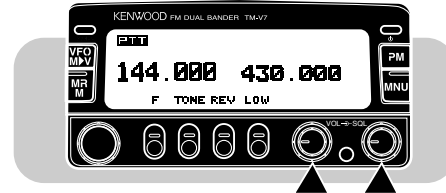

## SELECTION DE BANDE

Appuyer sur **[BAND SEL]** pour sélectionner la bande VHF ou la bande UHF.

- "PTT" est affiché au-dessus de la fréquence VHF ou UHF pour préciser la bande qui a été sélectionnée.

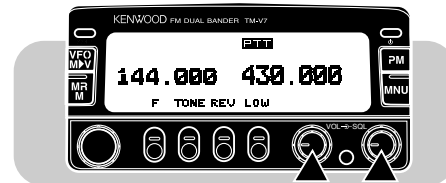

## SELECTION DE FREQUENCES

### ■ Commande d'Accord

L'utilisation de la commande d'**Accord** est pratique si vous avez facilement accès au panneau avant de l'émetteur-récepteur et si les fréquences à sélectionner sont proches de la fréquence en cours.

- 1 Appuyer sur **[VFO]** pour sélectionner le mode VFO.

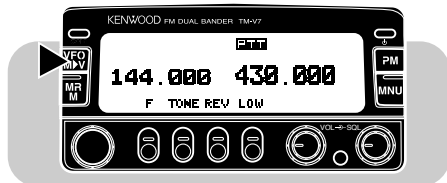

- 2 Tourner la commande d'**Accord** pour sélectionner une fréquence de réception.

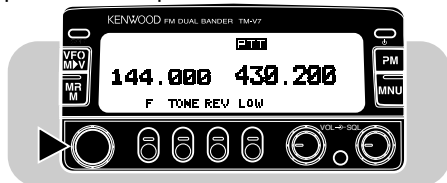

- La rotation dans le sens des aiguilles d'une montre augmente la fréquence d'un échelon à la fois.
- La rotation dans le sens inverse des aiguilles d'une montre diminue la fréquence d'un échelon à la fois.
- Pour changer les fréquences par échelon de 1 MHz, appuyer d'abord sur **[MHz]**. Appuyer à nouveau sur **[MHz]** pour annuler la fonction 1 MHz. Pour changer les fréquences par échelon de 10MHz, appuyer d'abord sur **[F/10+MHz]** Appuyer sur **[F]** pour annuler la fonction 10MHz; appuyer sur **[MHz]** pour activer la fonction 1MHz.

- Si vous ne pouvez pas sélectionner une fréquence de réception particulière, la taille de l'échelon de fréquence doit être modifiée. Se référer à "CHANGEMENT DE TAILLE D'ECHELON" {page 65} pour plus de détails.
- Vous pouvez également sélectionner les fréquences par l'intermédiaire du clavier à touches du microphone (MC-53DM seulement). Se référer à "ENTREE DIRECTE SUR LE CLAVIER" {page 74}.

### ■ Boutons **[UP]/[DWN]** du Microphone

L'utilisation des boutons **[UP]/[DWN]** du Microphone pour la sélection de fréquence est utile en chemin ou chaque fois que vous n'êtes pas immédiatement devant l'émetteur-récepteur.

Appuyer une fois sur **[UP]** ou **[DWN]** pour changer la fréquence de réception d'un échelon de fréquence dans le sens indiqué par le bouton.

- Une pression et le maintien de l'un des boutons fait que la fréquence change de manière répétée dans un sens jusqu'à ce que le bouton soit relâché.
- Pour changer les fréquences par échelon de 1 MHz (ou 10MHz), appuyer d'abord sur **[MHz]** (ou **[F] + [MHz]**).



MC-53DM

## EMISSION

1 Lorsque vous êtes prêt à émettre, enfoncez et maintenez la touche de Microphone [PTT] et parlez d'un ton de voix normal.

- "ON AIR" et le wattmètre RF s'allument.

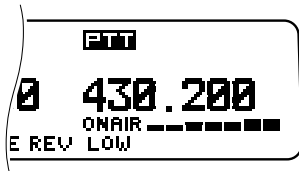

- Le fait de parler trop près du microphone, ou trop fort, peut augmenter la distortion et réduire la compréhension de votre signal à la station de réception.
  - Le wattmètre RF indique la puissance d'émission relative.
- 2 Après avoir parlé, relâcher la touche de Microphone [PTT].



MC-53DM

## ■ Sélection de la Puissance de Sortie

Il est conseillé, et légalement requis, de sélectionner la puissance la plus basse qui permette une communication fiable. En cas d'utilisation à partie d'une alimentation par batterie, une puissance d'émission plus basse vous assurera une durée de fonctionnement plus longue avant de devoir effectuer une charge. La réduction de la puissance réduit également le risque d'interférence avec d'autres sur la bande.

Appuyer sur [LOW] pour sélectionner la puissance d'émission requise.

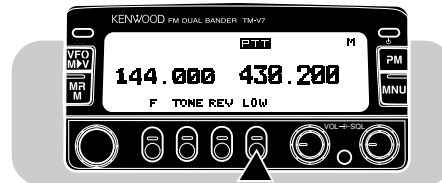

- Chaque pression sur [LOW] change la puissance d'émission comme indiqué ci-dessous.

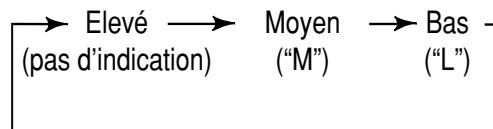

### ATTENTION:

- ◆ *NE PAS TRANSMETTRE A HAUTE PUISSANCE PENDANT UNE DUREE PROLONGEE. L'EMETTEUR-RECEPTEUR RISQUE ALORS DE SURCHAUFFER ET DE NE PAS FONCTIONNER CORRECTEMENT.*
- ◆ *DES TRANSMISSIONS CONTINUES ENTRAINENT LA SURCHAUFFE DE LA RESISTANCE. NE JAMAIS TOUCHER A LA RESISTANCE DANS CETTE CONDITION.*

**Remarque:** Lorsque l'émetteur-récepteur surchauffe en raison de température ambiante élevée ou de transmissions continues, le circuit de protection peut s'activer pour abaisser la puissance de sortie.



## PREPARATION DU MENU

### DEFINITION DU MENU

De nombreuses fonctions de cet émetteur-récepteur sont sélectionnées ou configurées par l'intermédiaire d'un menu piloté par logiciel, remplaçant les commandes manuelles sur l'émetteur-récepteur. Dès que vous devenez familier avec ce système de Menu, vous apprécierez sa souplesse d'emploi.

### ACCES AU MENU

- 1 Sélectionner la bande désirée.
  - Pour certains N° de Menu, il est possible de sélectionner un réglage différent sur chaque bande.
- 2 Appuyer sur **[MNU]** pour entrer le mode Menu.
  - Le dernier N° de Menu utilisé est affiché.



- 3 Tourner la commande d'**Accord** ou appuyer sur les touches de Microphone **[UP]/[DWN]**, pour sélectionner le N° de Menu.
  - "CLR" et "▶" ou "SET" sont affichés comme étiquettes de bouton.
  - Pour annuler la sélection et rétablir l'affichage précédent, appuyer sur **[CLR]**.



Les actions suivantes dépendent du N° de Menu sélectionné. Se référer aux sections correspondantes dans ce manuel.

#### Remarque:

- ◆ Appuyer sur les touches ou tourner la commande d'**Accord** à chaque réglage, en moins de 10 secondes, afin d'éviter que le mode précédent ne soit rétabli.
- ◆ Après avoir sélectionné un N° de Rubrique dans le N° de Menu, appuyer sur **[◀]** pour stocker le réglage en mémoire et sélectionner un autre N° de Rubrique.

## CONFIGURATION DU MENU

**Remarque:** Pour les fonctions de Menu non adressable, sélectionner la bande appropriée (VHF ou UHF) avant d'entrer le mode de Menu.

N° de Menu	N° de Rubrique	Description	Sélections	Défaut	Page de Réf.
1	—	Guide d'Émetteur-Récepteur	Voir page de référence		15
2	1	Nombre de Canaux pour Balayage Visuel	25/ 49/ 73/ 147	49	41
	2	Message Mise Sous Tension	Voir page de référence	"KENWOOD"	69
	3	Étiquette de Bouton Multifonctions	Voir page de référence	<i>F/TONE/REV/LOW</i>	66
3	1	Inversion d’Affichage	Positif/ négatif	Négatif	71
	2	Affichage de contraste	Niveau 1 (min.) ~ niveau 16 (max.)	8	71
	3	Atténuateur de l’Affichage	Niveau 1 (max.) ~ niveau 4 (min.)/ OFF	1	70
	4	Changement Automatique de l’Atténuateur	ON/ OFF	OFF	70
4	1	Verrouillage de Canal de Mémoire	ON/ OFF	OFF	45
	2	Rapport Canaux de Mémoire VHF/UHF	90:90/ 110:70/ 130:50/ 50:130/ 70:110/ 140:140	90:90	29
	3	Nom de Canal de Mémoire	Voir page de référence		32
	4	Stockage de Canal Automatique PM	ON/ OFF	OFF	39
5	1	Décalage de Répéteur Automatique (E.U./ Canada/ Europe seulement)	ON/ OFF	ON	26
	2	Fréquence Décalée	00,00 MHz ~ 29,95 MHz en échelons de 50 kHz	Voir page de référence	24
	3	Maintien Emission Tonalité 1750 Hz (TM-V7E seulement)	ON/ OFF	OFF	73

N° de Menu	N° de Rubrique	Description	Sélections	Défaut	Page de Réf.
6	—	VFO Programmable (limites haute/ basse)	Fréquences pouvant être sélectionnées sur la bande	Limites de fréquence RX haute/basse sur la bande	64
7	—	Mise en Mémoire de Numéros DTMF	Voir page de référence		59
8	—	Méthodes de Reprise de Balayage	Commandé par le Temps/ Commandé par la Porteuse	Commandé par le Temps	43
9	—	Point d'Interception Avancée (AIP)	ON/ OFF	OFF	62
10	—	Mise Hors Circuit Automatique (APO)	ON/ OFF	OFF	61
11	—	Temporisateur "Time-Out" (TOT)	3/ 5/ 10 minutes	10 minutes	61
12	1	Délai Emission Code Téléappel/ DTSS	350 ms/ 550 ms	350 ms	52, 56
	2	Annulation Téléappel Automatique	Automatique (ON)/ manuel (OFF)	Manuel	57
	3	Réponse Automatique à Téléappel (E.U./ Canada seulement)	ON/ OFF	OFF	57
13	1	Accord Silencieux Compteur S	ON/ OFF	OFF	68
	2	Durée de Maintien d'Accord Silencieux Compteur S	125 ms/ 250 ms/ 500 ms/ OFF	OFF	68
14	1	Volume du Bip Sonore	Niveau 1 (min.) ~ 7 (max.)/ OFF	Niveau 5	66
	2	Configurations de Haut-Parleur	Mode 1/ mode 2	Mode 1	76
	3	Synthétiseur de Parole (Seulement quand le VS-3 en option est installé.)	Anglais/ Japonais/ OFF	Anglais	82
15	1	Vitesse de Transfert des Données	1200 bps/ 9600 bps	1200 bps	79
	2	Bande Données TX/RX	ON/ OFF	OFF	79
16	1	Commande de Microphone	ON/ OFF	OFF	77
	2 ~ 5	Touches de Fonctions Programmables	Voir page de référence		73
	6	Surveillance DTMF	ON/ OFF	OFF	58

# FONCTIONNEMENT AVEC REPETEURS

Par rapport à la communication simplex, vous pouvez généralement émettre sur des distances plus grandes en utilisant un répéteur. Les répéteurs sont typiquement situés sur le haut d'un montage ou autres emplacements élevés. Souvent, ils fonctionnent à une ERP (Puissance apparente rayonnée) plus grande qu'une station de base typique. Cette combinaison de l'élévation et d'une ERP élevée permet des communications sur des distances considérables.

Les répéteurs sont souvent installés et maintenus par des clubs radio, quelquefois avec la coopération des sociétés locales de télécommunications. Pendant les urgences, les réseaux de répéteurs peuvent fournir une aide importante aux officiels responsables de la coordination des communications dans une communauté.

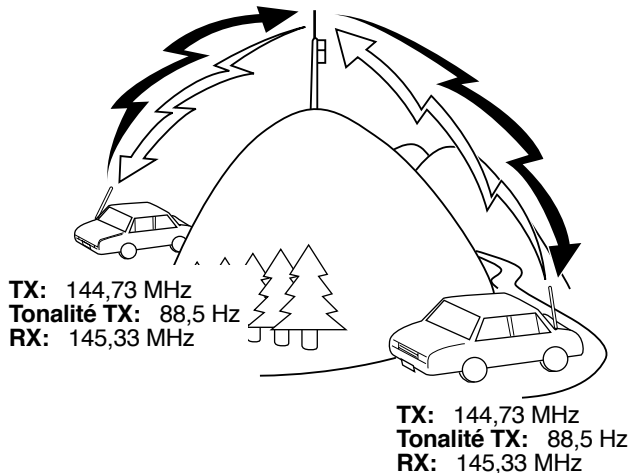

## ACCES AU REPETEUR

La plupart des répéteurs voix de radio amateur utilisent une fréquence de réception et d'émission différente. La fréquence d'émission peut être supérieure ou inférieure à la fréquence de réception, mais la différence en fréquence sera une quantité standard ou "séparation standard". Vous pouvez séparer la fréquence de réception et la fréquence d'émission en sélectionnant une fréquence décalée et un sens de décalage par rapport à la fréquence de réception.

De plus, certains répéteurs demandent à l'émetteur-récepteur de transmettre une tonalité avant la mise en marche du répéteur. Pour transmettre cette tonalité, activer la fonction Tonalité et sélectionner une fréquence de tonalité. La fréquence de tonalité requise dépend du répéteur auquel vous accédez.

La plupart des configurations de répéteur appartiennent à l'une des catégories suivantes:

Sens de Décalage	TM-V7A/ E VHF	TM-V7A UHF	TM-V7E UHF
+	+600 kHz	+5 MHz	+1,6 MHz
-	-600 kHz	-5 MHz	-1,6 MHz
- ("=")	S/O	S/O	-7,6 MHz

S/O: Sans objet

## Procédure à suivre pour Accès au Répéteur

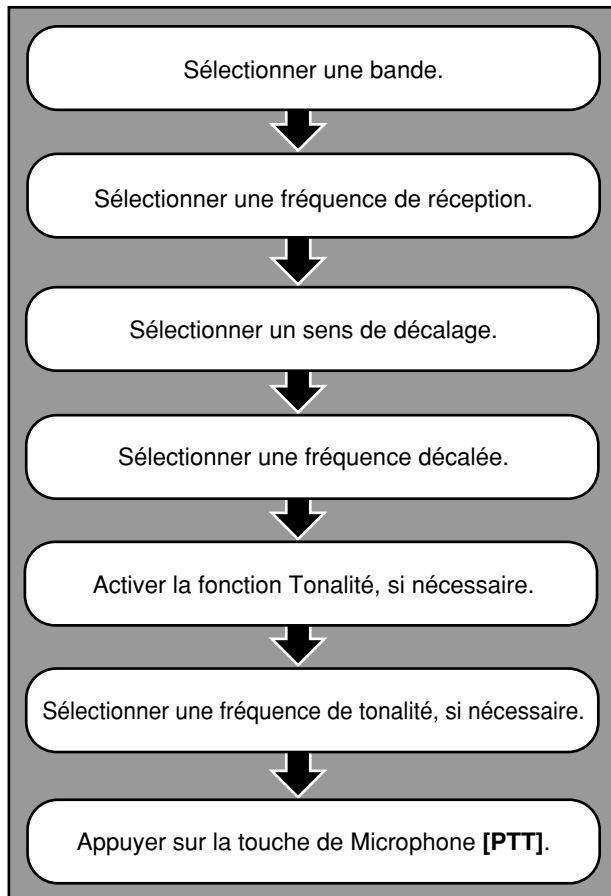

## ■ Sélection du Sens de Décalage

Sélectionner une fréquence d'émission plus élevée (+) ou plus basse (-) que la fréquence de réception.

Appuyer sur **[F]**, **[SHIFT]**.

- A chaque fois que vous appuyez sur cette touche, le sens de décalage change comme indiqué ci-dessous.

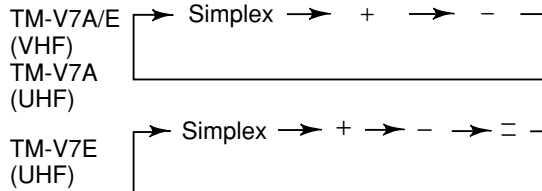

Si la fréquence d'émission décalée se trouve à l'extérieur de la bande d'émission, l'émission est inhibée jusqu'à ce que la fréquence d'émission soit ramenée dans les limites de la bande par une ou plusieurs des méthodes suivantes:

- Déplacer davantage la fréquence de réception à l'intérieur de la bande.
- Inverser le sens de décalage.

**Remarque:** Pendant l'utilisation d'un canal mémoire dédoublée ou pendant l'émission, il est impossible de changer le sens de décalage.



## ■ Sélection d'une Fréquence de Tonalité

- 1 Appuyer sur **[TONE]** pour activer la fonction Tonalité.
- 2 Appuyer sur **[F] (1 s)**, **[T.SEL]**.
  - La fréquence de tonalité actuelle est affichée.

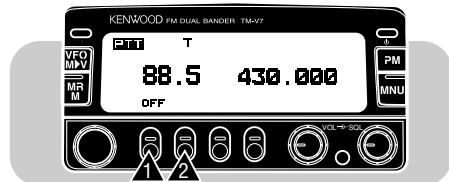

- 3 Tourner la commande d'**Accord**, ou appuyer sur les touches de Microphone **[UP]/[DWN]**, pour sélectionner une fréquence de tonalité.
- 4 Appuyer sur **[OFF]** pour terminer le réglage.

N°	Fréq. (Hz)	N°	Fréq. (Hz)	N°	Fréq. (Hz)	N°	Fréq. (Hz)
01	67,0	11	97,4	21	136,5	31	192,8
02	71,9	12	100,0	22	141,3	32	203,5
03	74,4	13	103,5	23	146,2	33	210,7
04	77,0	14	107,2	24	151,4	34	218,1
05	79,7	15	110,9	25	156,7	35	225,7
06	82,5	16	114,8	26	162,2	36	233,6
07	85,4	17	118,8	27	167,9	37	241,8
08	88,5	18	123,0	28	173,8	38	250,3
09	91,5	19	127,3	29	179,9		
10	94,8	20	131,8	30	186,2		

**Remarque:** Utiliser les N°01 à 38 indiqués dans le tableau ci-dessus pour la sélection des fréquences de tonalité par Entrée Directe par Clavier (page 75).

**TM-V7E seulement:** pour émettre une tonalité de 1750 Hz, attribuer la fonction de tonalité de 1750 Hz à une des touches de fonction programmable du microphone (page 72).

## ■ Décalage de Répéteur Automatique (E.U./ Canada/ Europe Seulement)

Cette fonction sélectionne automatiquement la direction de décalage appropriée en fonction de la fréquence sélectionnée sur la bande VHF. L'émetteur-récepteur est programmé pour le sens de décalage comme indiqué ci-dessous. Pour obtenir le plan de sélection de bandes pour le sens de décalage de répéteur, contactez votre association de radio-amateur.

### Versions E.U. et Canada

En conformité avec la norme ARRL pour le plan de sélection de bandes.

144,0    145,5    146,4    147,0    147,6  
145,1    146,0    146,6    147,4    148,0 MHz

S	-	S	+	S	-	+	S	-
---	---	---	---	---	---	---	---	---

S: Simplex

### Versions Europe

144,0            145,6            145,8            146,0 MHz

S	-	S
---	---	---

S: Simplex

**Remarque:** *Le Décalage de Répéteur Automatique ne fonctionne pas en mode Inversion ou CTCSS. Toutefois, en appuyant sur [REV] après la sélection du décalage (dédoublé) par la fonction de Décalage de Répéteur Automatique, les fréquences de réception et de transmission sont interchangées.*

- 1 Sélectionner la bande VHF.
- 2 Appuyer sur **[MNU]** pour entrer le mode Menu.
- 3 Sélectionner le Menu N°5 (Répéteur).



- 4 Appuyer sur **[>]**, sélectionner la rubrique N°1 (Décalage Automatique).



- 5 Appuyer sur **[SET]** pour passer de la fonction ON (défaut) à la fonction OFF.
- 6 Appuyer sur **[MNU]** de nouveau pour sortir du mode Menu.



## FONCTION D'INVERSION

Lorsque cette touche est utilisée pendant le contrôle d'un répéteur, il est possible de vérifier la force du signal d'une station en accédant au répéteur. Si le signal de la station est fort, il est préférable de passer à une fréquence simplex pour continuer le contact et libérer le répéteur.

Appuyer sur **[REV]** pour mettre la fonction d'Inversion ON ou OFF.

- La fréquence de réception et la fréquence d'émission sont inversées.
- "R" est affiché lorsque la fonction est ON.

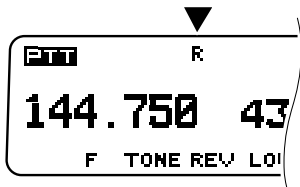

### Remarque:

- ◆ Si, en appuyant sur **[REV]**, la fréquence d'émission est en dehors de la bande de fréquence de réception, un bip d'erreur retentit lorsque **[PTT]** est enfoncée et l'émission est bloquée.
- ◆ Si l'inversion place la fréquence de réception en dehors de la bande de fréquence de réception, un bip d'erreur retentit lorsque **[REV]** est enfoncée. Aucune inversion ne prend place.
- ◆ Le Décalage de Répéteur Automatique ne peut pas être utilisé lorsque la fonction Inversion est ON.
- ◆ Vous ne pouvez pas commuter l'Inversion entre ON et OFF pendant l'émission.

## ■ Contrôle Automatique Simplex (ASC)

Cette fonction permet de contrôler automatiquement la force du signal que vous recevez du répéteur. Si la force du signal est suffisamment élevée pour permettre un contact direct sans répéteur, un indicateur sur l'affichage commence à clignoter. Ceci vous alerte qu'il faut passer à une fréquence privée et libérer le répéteur pour les autres usagers.

1 Appuyer sur **[REV]** (1 s) pour activer la fonction.

- L'indicateur ASC est affiché.

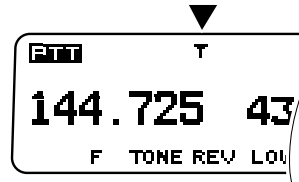

- Lorsque le contact direct est possible, l'indicateur ASC clignote.

2 Pour annuler ASC, appuyer sur **[REV]**.

### Remarque:

- ◆ Lorsque le contact direct devient impossible, l'indicateur ASC s'arrête de clignoter.
- ◆ ASC ne fonctionne pas si la fréquence d'émission et la fréquence de réception sont identiques (fonctionnement simplex).
- ◆ ASC ne fonctionne pas pendant le balayage.
- ◆ Si vous rappelez un canal de mémoire ou si le canal d'Appel qui contient l'état ON d'Inversion, ASC est mis sur OFF.

## CANAUX DE MEMOIRE

Dans les canaux de mémoire, vous pouvez mettre en mémoire les fréquences et autres données fréquemment utilisées. Au total, 280 canaux de mémoire sont à votre disposition, 140 pour VHF et 140 pour UHF.

Vous pouvez également assigner un nom à chaque canal de mémoire. Cette fonction a pour effet de restreindre le nombre total de canaux à 180, mais vous permet de sélectionner le rapport de canaux entre les bandes VHF et UHF, parmi 5 types. Pour plus de détails, voir "ATTRIBUTION D'UN NOM AU CANAL DE MEMOIRE" (page 32).

### CANAL SIMPLEX OU CANAL DE MEMOIRE DEDOUBLEE?

Il existe 2 méthodes de mise en mémoire des fréquences d'émission/réception et autres données dans les canaux de mémoire, en fonction de la relation entre la fréquence d'émission et la fréquence de réception. Vous pouvez utiliser chaque canal de mémoire soit comme canal simplex, soit comme canal dédoublé. Utiliser le canal dédoublé pour mettre en mémoire une fréquence séparée pour l'émission et pour la réception.

- Canaux de mémoire simplex:  
Fréquence RX = fréquence TX
- Canaux de mémoire dédoublée  
Fréquence RX ≠ fréquence TX

**Remarque:** *Non seulement vous pouvez mettre en mémoire des données dans les canaux de mémoire, mais vous pouvez aussi écrire par dessus les données existantes des nouvelles données.*

Les données listées ci-dessous peuvent être mises en mémoire dans chaque canal de mémoire:

Paramètre	Canal Simplex	Canal Dédoublé
Fréquence RX	Oui	Oui
Fréquence TX		Oui
Fréquence de tonalité	Oui	Oui
Fréquence CTCSS	Oui	Oui
Tonalité ou état CTCSS	Oui	Oui
Echelon de fréquence	Oui	Oui
Direction de décalage	Oui	S/O
Etat d'Inversion	Oui	S/O
Code DTSS, état DTSS	Oui	Oui
Verrouillage de canal de mémoire	Oui	Oui
Nom de canal de mémoire	Oui	Oui

Oui: Peut être mis en mémoire

S/O: Sans objet

## RAPPORT DES CANAUX DE MEMOIRE VHF/UHF

Vous pouvez changer le rapport des canaux de mémoire entre les bandes VHF et UHF, établi par défaut en usine (90 canaux pour chaque bande). Avant de changer le rapport, il faut effacer tous les canaux en mémoire. Pour cette raison, choisir le rapport approprié avant de mettre en mémoire les canaux de mémoire.

Les rapports pouvant être sélectionnés sont indiqués ci-dessous:

Bande VHF	Bande UHF	Nom du Canal de Mémoire
90	90	Oui
110	70	Oui
130	50	Oui
50	130	Oui
70	110	Oui
140	140	S/O

Oui: Nom de canal de mémoire programmable

S/O: Sans objet

- 1 Appuyer sur **[MNU]** pour entrer le mode Menu.
- 2 Sélectionner le Menu N°4 (Mémoire).

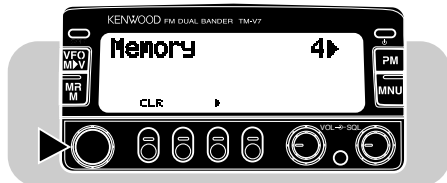

- 3 Appuyer sur **[>]**, et sélectionner la rubrique N°2 (Rapport de Canal).

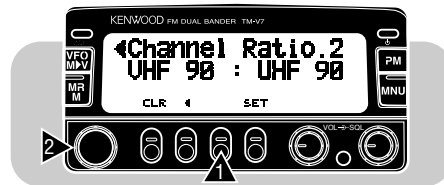

- 4 Appuyer sur **[SET]**, et sélectionner le rapport désiré.

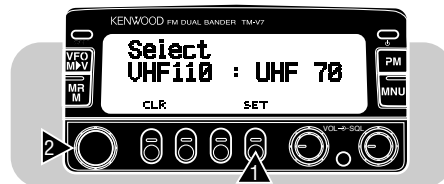

- 5 Appuyer sur **[SET]** de nouveau.
  - Une message de confirmation est affiché.
  - Pour annuler le changement de rapport, appuyer sur **[CLR]**.
- 6 Appuyer sur **[SET]** de nouveau.
  - Les canaux de mémoire sont effacés et le rapport est modifié.
  - Le mode précédent est rétabli.

## MISE EN MEMOIRE DE DONNEES DANS LES CANAUX SIMPLEX

- 1 Sélectionner la bande désirée.
- 2 Sélectionner la fréquence désirée et les données associées (Tonalité, CTCSS, DTSS, etc) en mode VFO, Rappel de Mémoire {page 31}, ou le canal Appel {page 33}.
- 3 Appuyer sur **[F]**.
  - Un numéro de canal de mémoire et une flèche sont affichés.
  - La flèche indique si le canal de mémoire actuel contient (“▶”) ou non (“▷”) des données.

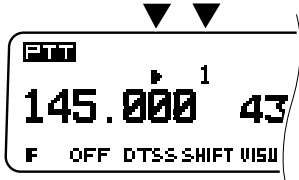

- 4 Tourner la commande d'**Accord**, ou appuyer sur les touches de Microphone **[UP]**/**[DWN]**, pour sélectionner le canal de mémoire désiré.
- 5 Appuyer sur **[MR]**.
  - La fréquence sélectionnée et les données associées sont mises en mémoire dans le canal de mémoire. La fréquence d'émission d'un canal de mémoire dédoublée ou d'un canal d'Appel dédoublé n'est pas mise en mémoire.
  - Si le canal de mémoire sélectionné dans la phase précédente contient déjà des données, les nouvelles données effacent et remplacent les données précédentes.

## MISE EN MEMOIRE DE DONNEES DANS LES CANAUX DEDOUBLES

- 1 Pour sélectionner la fréquence de réception désirée, les données associées et le canal de mémoire, suivre les procédures 1 à 4 (sauf 5) concernant les Canaux de Mémoire Simplex.
- 2 Appuyer sur **[MR]** (1 s).
  - “±” est affiché.

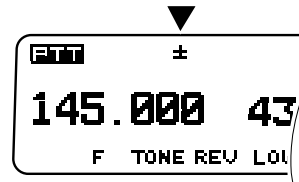

- 3 Sélectionner la fréquence d'émission désirée.
- 4 Appuyer sur **[MR]**.
  - La fréquence d'émission sélectionnée est mise en mémoire dans le canal de mémoire.

### Remarque:

- ◆ *En cas de sélection de sens de décalage en procédure 1, il est aussi possible d'appuyer sur **[REV]** pour sélectionner une fréquence de transmission. La fréquence de transmission séparée par la fréquence de décalage de courant est alors sauvegardée dans le canal mémoire.*
- ◆ *Pendant la procédure 2, vous ne pouvez pas utiliser la fonction la touche de Microphone **[MR]**, ou la touche de Microphone **[PF]** programmée avec Rappel de Mémoire.*
- ◆ *L'état Décalage d'Emission et l'état Inversion ne sont pas mis en mémoire dans un canal de mémoire dédoublée.*

## RAPPEL DES CANAUX DE MEMOIRE

- 1 Sélectionner la bande désirée.
- 2 Appuyer sur **[MR]** pour entrer le mode Rappel de Mémoire.
  - Le canal de mémoire le plus récent est rappelé.

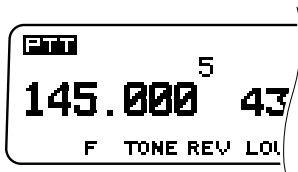

- 3 Tourner la commande d'**Accord** ou appuyer sur les touches de Microphone **[UP]/[DWN]**, pour sélectionner le canal de mémoire désiré.
  - Dans le sens des aiguilles d'une montre ou touche **[UP]** du Microphone:  
Augmente le numéro de canal.
  - Dans le sens contraire des aiguilles d'une montre ou touche **[DWN]** du Microphone:  
Diminue le numéro de canal.
  - Les canaux de mémoire vides ne peuvent pas être rappelés.
  - Pour rétablir le mode VFO, appuyer sur **[VFO]**.

### Remarque:

- ◆ Les canaux de mémoire peuvent également être rappelés à l'aide du clavier du microphone. Se référer à "Entrée du Numéro de Canal de Mémoire" (page 75).
- ◆ Lorsqu'un canal de mémoire dédoublé est rappelé, "±" est affiché. Appuyer sur **[REV]** pour afficher la fréquence d'émission.

## EFFACEMENT DES CANAUX DE MEMOIRE

- 1 Sélectionner la bande désirée.
- 2 Appuyer sur **[MR]** pour entrer le mode Rappel de Mémoire.
- 3 Tourner la commande d'**Accord**, ou appuyer sur les touches de Microphone **[UP]/[DWN]**, pour sélectionner le canal de mémoire désiré.
- 4 Mettre hors circuit l'émetteur-récepteur.
- 5 Appuyer sur **[MHz]+[0]**.
  - Un message de confirmation est affiché.
- 6 Appuyer sur **[MR]** de nouveau.
  - Le contenu du canal de mémoire sélectionné est effacé.

**Remarque:** Le canal de mémoire 1 ne peut pas être effacé.

## ATTRIBUTION D'UN NOM AU CANAL DE MEMOIRE

Vous pouvez attribuer un nom aux canaux de mémoire composé au maximum de 7 caractères alphanumériques. Lorsque vous rappelez un nom de canal de mémoire, ce nom est affiché, avec sa fréquence. Les noms peuvent être des signaux d'appel, des noms de répéteurs, des noms de villes, de personnes, etc.

### Remarque:

- ◆ Vous ne pouvez pas utiliser cette fonction après avoir sélectionné le rapport 140:140 de canal de mémoire.
- ◆ Vous ne pouvez pas donner un nom aux canaux d'Appel, L1 à L3 ou U1 à U3.

- 1 Rappeler le canal de mémoire désiré.
- 2 Appuyer sur **[MNU]** pour entrer le mode de Menu.
- 3 Sélectionner le Menu N°4 (Mémoire).

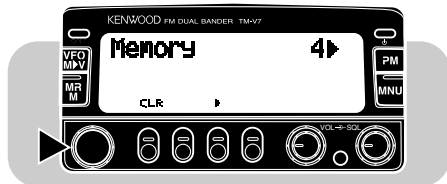

- 4 Appuyer sur **[▶]**, et sélectionner la rubrique N°3 (Nom de Mémoire).

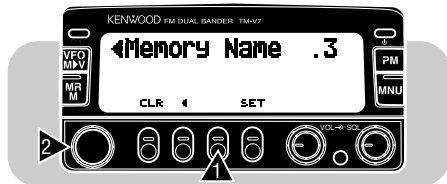

- 5 Appuyer sur **[SET]**.
  - Le premier caractère clignote.

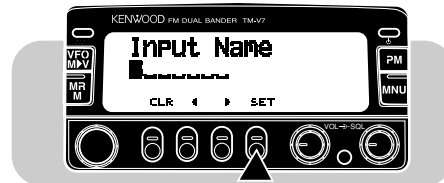

- 6 Tourner la commande d'**Accord** ou appuyer sur les touches de Microphone **[UP]/[DWN]**, pour sélectionner le premier caractère.
  - Pour sauter quatre caractères lorsque cette commande ou ces touches sont utilisées, appuyer sur **[MHz]**. Appuyer sur **[MHz]** de nouveau pour sortir de cette fonction de saut.
- 7 Appuyer sur **[▶]**.
  - Le deuxième caractère clignote.
- 8 Répéter les procédures 6 et 7 pour entrer le maximum de 7 caractères.
  - Après avoir entré le 7ème caractère, le fait d'appuyer sur **[▶]** déclenche un bip sonore indiquant une erreur.
  - Pour entrer à nouveau le caractère précédent, appuyer sur **[◀]**.
  - Pour effacer tous les caractères et revenir au premier caractère, appuyer sur **[VFO]**.
- 9 Appuyer sur **[SET]** de nouveau pour terminer le réglage.
- 10 Appuyer sur **[MNU]** pour sortir du mode Menu.

### Remarque:

- ◆ Les noms peuvent être attribués seulement aux canaux de mémoire pour lesquels vous avez mis en mémoire les fréquences et les données associées.
- ◆ Les noms mis en mémoire peuvent être remplacés en répétant les procédures 1 à 10.
- ◆ Les noms mis en mémoire peuvent être également effacés en effaçant le contenu des canaux de mémoire.

## CANAL D'APPEL

Le Canal d'Appel peut être utilisé pour mettre en mémoire une fréquence et ses données associées que vous envisagez de rappeler souvent. Le canal d'Appel peut être programmé avec une fréquence simplex ou une fréquence dédoublée, ainsi que les données associées, qui peuvent être mises en mémoire dans les canaux de mémoire. Quel que soit le mode dans lequel se trouve l'émetteur-récepteur, le canal d'Appel peut toujours être rapidement sélectionné. Vous pouvez, si vous le désirez, réserver le canal d'Appel comme canal d'urgence dans votre groupe. Dans ce cas, la fonction Appel/VFO {page 48} sera utile.

La fréquence par défaut en mémoire dans le canal d'Appel est indiquée ci-dessous:

Version	VHF	UHF
E.U./ Canada	144 MHz	440 MHz
Europe/ Général	144 MHz	430 MHz

Le contenu du canal d'Appel ne peut pas être annulé; toutefois, vous pouvez écrire sur les données en mémoire pour entrer les nouvelles données comme décrit dans la section suivante.

## ■ Rappel du Canal d'Appel

- 1 Sélectionner la bande désirée.
- 2 Appuyer sur **[CALL]** pour rappeler le canal d'Appel.
  - "CALL" est affiché.

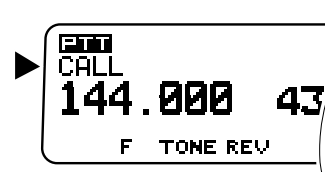

- Pour rétablir le mode précédent, appuyer sur **[CALL]** de nouveau.
- La commande d'**Accord** et les touches de microphone **[UP][DWN]** ne sont pas actives lorsque le canal d'Appel est sélectionné.

## ■ Changement du Contenu du Canal d'Appel (Simplex)

- 1 Sélectionner la bande désirée.
- 2 Sélectionner la fréquence désirée et les données associées (Tonalité, CTCSS, DTSS, etc), au moyen du mode VFO ou Rappel de Mémoire {page 31}.
- 3 Appuyer sur **[F]**, **[CALL]**.
  - La fréquence sélectionnée et les données associées sont mises en mémoire dans le canal d'Appel. Une fréquence d'émission d'un canal de mémoire dédoublée n'est pas mise en mémoire.
  - Le mode précédent est rétabli.

*Remarque: L'état Blocage n'est pas copié d'un canal de mémoire au canal d'Appel.*

## ■ Changement du Contenu du Canal d'Appel (Dédoublé)

- 1 Sélectionner la bande désirée.
- 2 Sélectionner la fréquence désirée et les données associées (Tonalité, CTCSS, DTSS, etc), au moyen du mode VFO ou Rappel de Mémoire {page 31}.
- 3 Appuyer sur **[F]**, **[CALL]** (1 s).
  - “±” est affiché.

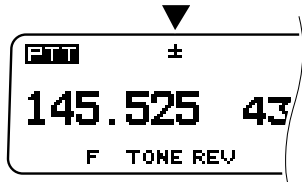

- Le numéro de canal est visible si le mode Rappel de Mémoire est utilisé dans la procédure 1.
- 4 Tourner la commande d'Accord, ou appuyer sur les touches de Microphone **[UP]**/**[DOWN]**, pour sélectionner la fréquence d'émission désirée.
  - 5 Appuyer sur **[CALL]** de nouveau.
    - La fréquence d'émission sélectionnée est mise en mémoire dans le canal d'Appel et le mode précédent est rétabli.

### Remarque:

- ◆ L'état Décalage d'Emission et l'état Inversion ne sont pas mis en mémoire dans un canal d'Appel dédoublé.
- ◆ L'état Blocage n'est pas copié d'un canal de mémoire au canal d'Appel.

## TRANSFERTS MEMOIRE → VFO

Le transfert du contenu d'un canal de mémoire ou du canal d'Appel vers le VFO peut être utile si vous désirez rechercher d'autres stations ou une fréquence claire près du canal de mémoire sélectionné ou de la fréquence de canal d'Appel.

- 1 Rappeler le canal de mémoire désiré ou le canal d'Appel.
- 2 Appuyer sur **[F]**, **[VFO]**.
  - Tout le contenu du canal de mémoire ou du canal d'Appel est copié dans le VFO. Le mode VFO est sélectionné dès que le transfert est achevé.

**Remarque:** Une fréquence d'émission d'un canal de mémoire dédoublée ou d'un canal d'Appel dédoublé n'est pas transférée au VFO. Pour transférer une fréquence d'émission, appuyer sur **[REV]** et appuyer sur **[F]**, **[VFO]**.

## FONCTION D'AFFICHAGE DE CANAL

Lorsque cette fonction est activée, l'émetteur-récepteur affiche seulement un numéro de canal de mémoire à la place d'une fréquence.

Appuyer sur **[LOW]**+**[⏏]** pour commuter la fonction entre ON et OFF.

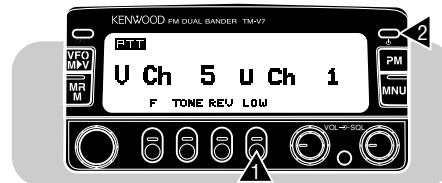



## INITIALISATION DE LA MEMOIRE

Si l'émetteur-récepteur présente des signes de dysfonctionnement, l'initialisation de l'émetteur-récepteur vous permettra peut-être de résoudre le problème.

Ne pas oublier que toute initialisation des canaux de mémoire doit être suivie de l'entrée des données de canal de mémoire. Cependant, l'initialisation représente une méthode rapide d'effacer toutes les données des canaux.

**Remarque:** En utilisant la fonction Affichage de Canal ou Blocage Total, vous ne pouvez pas utiliser la fonction Réinitialisation Partielle ou Réinitialisation Totale.

### Défauts de la Bande VHF

Version	Fréquence VFO	Echelon de Fréquence	Fréquence de Tonalité
E.U./ Canada	144 MHz	5 kHz	88,5 Hz
Europe/ Général	144 MHz	12,5 kHz	88,5 Hz

### Défauts de la Bande UHF

Version	Fréquence VFO	Echelon de Fréquence	Fréquence de Tonalité
E.U./ Canada	440 MHz	25 kHz	88,5 Hz
Europe/ Général	430 MHz	25 kHz	88,5 Hz

## ■ Réinitialisation Partielle (VFO)

Cette fonction permet d'initialiser tous les réglages à l'exception des canaux de mémoire, du canal d'Appel, des canaux PM et de la fonction Blocage de Canal de Mémoire.

- 1 Appuyer sur **[VFO]+[ϕ]**.
  - Un message de confirmation est affiché. ("VFO Reset? Press [VFO]")
  - Pour annuler, appuyer une touche quelconque, autre que **[VFO]**.
- 2 Appuyer sur **[VFO]** de nouveau.

## ■ Réinitialisation Totale (Mémoire)

Cette fonction permet d'initialiser tous les réglages.

- 1 Appuyer sur **[MR]+[ϕ]**.
  - Un message de confirmation est affiché. ("All Reset? Press [MR]")
  - Pour annuler, appuyer une touche quelconque, autre que **[MR]**.
- 2 Appuyer sur **[MR]** de nouveau.

**Remarque:** Vous pouvez également effectuer la Réinitialisation Partielle ou la Réinitialisation Totale en appuyant sur le commutateur RESET, sur l'émetteur-récepteur (page 90).

## MEMOIRE PROGRAMMABLE (PM)

La fonction Mémoire Programmable (PM) vous permet de mettre en mémoire virtuellement tous les réglages entrés dans l'émetteur-récepteur. Ceci vous permet de rappeler exactement le même environnement ultérieurement. Cet émetteur-récepteur a 4 canaux PM. Si vous appréciez toutes les fonctions proposées par les émetteurs-récepteurs modernes, sans vouloir vous rappeler comment entrer tous les réglages nécessaires, vous trouverez certainement la Mémoire Programmable très pratique.

### 8 INFORMATIONS PROGRAMMABLES

Les réglages suivants sont programmables, sur les bandes VHF et UHF:

Bande TX	Bande de Commande
Mise Hors Circuit Automatique	Changement Automatique de Bande
Temporisateur "Time-Out"	Atténuateur d’Affichage
Changement Atténuateur Automatique	Contraste d’Affichage
Inversion Positive/ Négative	Volume du Bip Sonore
Vitesse de transfert	Délai Emission Code Téléappel/DTSS
Maintien Emission Tonalité 1750 Hz (TM-V7E seulement)	Tonalité de Confirmation de Clavier de Microphone

Les réglages suivants peuvent être mis en mémoire séparément pour les bandes VHF et UHF:

Fréquence VFO	Mode VFO
Mode de Rappel Mémoire	Mode d’Appel Mémoire
Bande TX	Bande de Commande
Echelon de Fréquence	Puissance de Sortie d’Emission
Fréquence de Tonalité	Fréquence CTCSS
Etat de Tonalité	Etat CTCSS
Sens de Décalage	Etat de Décalage
Décalage Répéteur Automatique	Etat Inversion
Limite de Fréquence Supérieure (pour VFO Programmable)	Limite de Fréquence Inférieure (pour VFO Programmable)
Méthode de Reprise de Balayage	Accord Silencieux Compteur S
Vérificateur Simplex Automatique	Point d’Interception Avancée
Etat Téléappel/DTSS	Code DTSS
Canaux de Mémoire Code Téléappel	Bande double RX

## EXEMPLES D'APPLICATION

Voici des exemples de la façon dont vous pouvez utiliser la Mémoire Programmable. Ces exemples peuvent ne pas correspondre à des applications utiles pour vous, mais ils illustrent bien la flexibilité de cette fonction.

### Situation 1:

Vous partagez votre émetteur-récepteur avec les membres de votre famille ou d'un club. Toutefois, chaque individu a des préférences personnelles sur la manière de régler certaines fonctions. Vous devez donc modifier de nombreux réglages à chaque fois que vous utilisez l'émetteur-récepteur.

#### Solution:

Du fait que 4 canaux PM sont prévus, 4 personnes peuvent donc programmer l'émetteur-récepteur selon leur choix et séparément établir l'environnement qui leur convient. Chaque personne peut également changer rapidement cet environnement, simplement en rappelant le canal PM.

Il est toujours difficile de changer les réglages après la configuration de l'appareil par quelqu'un d'autre. Cette application a donc l'avantage d'éviter d'être en possession d'un émetteur-récepteur bourré de fonctions utiles sans que celles-ci ne soient utilisées.

### Situation 2:

Lorsque vous utilisez l'appareil en allant au travail le matin, vous préférez que l'émetteur-récepteur soit silencieux pour ne pas déranger le calme matinal. De plus, vous pensez que l'éclairage de l'affichage est un gaspillage d'électricité pendant la journée.

Le soir, lorsque vous rentrez chez vous, vous commencez à réaliser que la fonction du Bip est vraiment utile et qu'il est bien agréable de pouvoir voir l'affichage après la tombée de la nuit.

#### Solution:

En utilisant les deux canaux PM, mettre en mémoire les mêmes données de fonctionnement telles que fréquence, décalage d'émission, code DTSS, etc., mais avec des réglages d'environnement différents pour les fonctions d'Atténuateur d'Affichage et du Bip Sonore. Vous pouvez rappeler rapidement les meilleurs réglages pour le fonctionnement de jour et de nuit.

### Situation 3:

Vous trouvez dans l'impossibilité de faire sortir l'émetteur-récepteur du mode dans lequel est il programmé.

#### Solution:

Rappeler simplement le Canal 1 PM qui contient une copie exacte de l'environnement par défaut de l'émetteur-récepteur. Ainsi, vous ne perdrez pas les réglages contenus dans tous les canaux de mémoire.

## MISE EN MEMOIRE DES DONNEES DANS LES CANAUX PM

- 1 Confirmer que les conditions suivantes sont satisfaites:
  - Les deux bandes sont dans le mode réception.
  - La fonction de Balayage n'est pas active dans les deux bandes.
  - La commande de Microphone est OFF.
- 2 Sélectionner la bande désirée.
- 3 Sélectionner la fréquence désirée et les données associées (Tonalité, CTCSS, DTSS, etc.), au moyen du mode VFO.
- 4 Si nécessaire, sélectionner une autre bande, puis sélectionner la fréquence désirée et les données connexes.
- 5 Appuyer sur **[F]**, **[PM]**.
  - Les numéros des canaux PM sont affichés et clignotent.

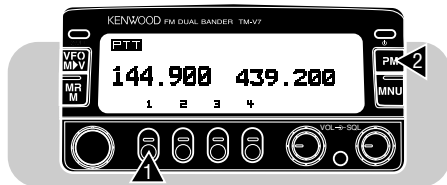

- 6 Appuyer sur **[1]** à **[4]**, numéros correspondant au canal PM désiré.
  - La fréquence sélectionnée et les données associées sont mises en mémoire dans le canal PM.

## RAPPEL DES CANAUX PM

- 1 Appuyer sur **[PM]**.
  - Les numéros de canaux sont affichés.

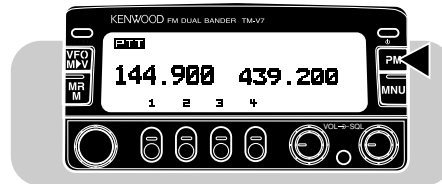

- 2 Appuyer sur **[1]** à **[4]**, numéros correspondant au canal PM désiré.
  - Le contenu du canal sélectionné est rappelé.
  - Le numéro de canal sélectionné est affiché en bas à gauche de l'affichage.
  - Pour sortir du mode de Rappel PM, appuyer sur **[PM]**, **[VFO]**.

**Remarque:** Vous ne pouvez pas rappeler un canal de mémoire PM en cours d'émission.

## MISE EN MEMOIRE AUTOMATIQUE DE CANAL PM

Après avoir rappelé un canal PM, cette fonction automatiquement remplace le canal PM présent par le nouvel environnement lorsque:

- Vous rappelez un autre canal PM.
- Vous appuyez sur **[PM]**, **[VFO]**.
- Vous coupez le circuit de l'émetteur-récepteur.

Suivre les procédures suivantes pour activer cette fonction:

- 1 Appuyer sur **[MNU]** pour entrer le mode Menu.
- 2 Sélectionner le Menu N°4 (Mémoire).

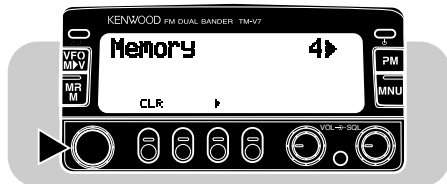

- 3 Appuyer sur **[▶]**, puis sélectionner la rubrique N°4 (Mise en Mémoire Automatique PM).



- 4 Appuyer sur **[SET]** pour passer de la fonction ON à OFF (défaut).
- 5 Appuyer sur **[MNU]** de nouveau pour sortir du mode Menu.

## REINITIALISATION DE LA MEMOIRE PROGRAMMABLE

Suivre cette procédure pour réinitialiser les canaux PM aux défauts établis en usine.

- 1 Appuyer sur **[CALL]+[⏻]**.
  - Un message de confirmation est affiché. ("PM Reset? Press [CALL]")
  - Pour annuler, appuyer une touche quelconque, autre que **[CALL]**.
- 2 Appuyer sur **[CALL]** de nouveau.

## BALAYAGE

Le Balayage est une fonction utile pour surveiller les mains libres vos fréquences préférées. Lorsque vous êtes mieux habitué à la manière d'utiliser tous types de Balayage, la souplesse de surveillance obtenue augmentera votre efficacité d'utilisation.

Cet émetteur-récepteur offre également, en outre de la fonction "BALAYAGE VISUEL", les fonctions conventionnelles suivantes {page 41}, que vous découvrirez peut-être pour la première fois.

Type de Balayage	Gamme de Balayage
Balayage VFO	Toutes les fréquences accordables sur la bande
Balayage de Mémoire	Les fréquences stockées dans les canaux de mémoire
Balayage de Programme	Toutes les fréquences dans la gamme sélectionnée sur la bande
Balayage MHz	Toutes les fréquences dans une gamme de 1 MHz
Balayage Appel/VFO	Canal Appel plus la fréquence VFO actuelle
Balayage Appel/Mémoire	Canal Appel plus le dernier canal de mémoire utilisé

### **Dans le cas d'utilisation du mode CTCSS et/ou DTSS:**

- *Lors d'utilisation du CTCSS, le Balayage est interrompu et le dispositif d'arrêt silencieux est activé seulement en cas de réception de signaux spécifiques à la tonalité CTCSS correspondante.*
- *Lors d'utilisation du DTSS, le Balayage est interrompu lors de toute réception de signaux. Cependant, si le signal ne comporte pas le code DTSS correspondant, le dispositif d'arrêt silencieux ne s'active pas.*
- *Quand le CTCSS et le DTSS sont ON, le Balayage est interrompu lors de réception de signaux comportant la tonalité CTCSS correspondante. Cependant, si les signaux ne comportent pas le code DTSS correspondant, le dispositif d'arrêt silencieux ne s'active pas.*

### **Remarque:**

- ◆ *Ne pas oublier de régler le niveau du seuil d'accord silencieux avant d'utiliser la fonction Balayage.*
- ◆ *Toujours éteindre la fonction Surveillance {page 73} et Téléappel avant d'utiliser la fonction Balayage.*
- ◆ *Lors de l'utilisation de la fonction d'accord silencieux par compteur S, le Balayage s'arrête lorsque la force du signal reçu est égale ou supérieure au réglage du compteur S. Le Balayage reprend 2 secondes après que le signal soit retombé au-dessous du réglage du compteur S.*

## BALAYAGE VISUEL

Lorsque vous êtes sur les ondes, le Balayage Visuel vous permet de surveiller les fréquences proches de la fréquence de fonctionnement utilisée. Le Balayage Visuel montre, de façon graphique et simultanée, le mode d'occupation des fréquences dans la gamme sélectionnée. Vous pouvez voir jusqu'à 14 segments, pour chaque canal, qui représentent 7 niveaux de compteur S (2 segments par niveau).

Vous déterminez la gamme de balayage en sélectionnant la fréquence centrale et le nombre de canaux. La valeur par défaut est 49 canaux.

Niveau du compteur S

Mode 2 (49 ch)

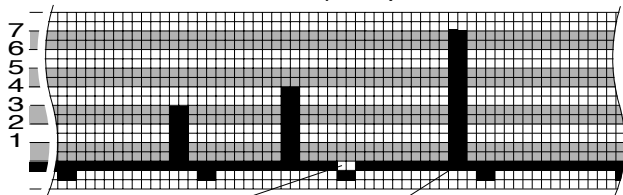

Curseur

Déplacer le curseur sur cette position pour recevoir ce signal.

Canal de fréquence

Mode 4 (147 ch)

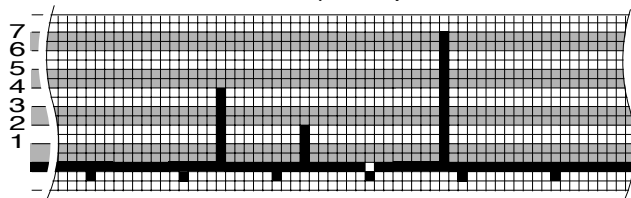

## ■ Sélection du Nombre de Canaux

- 1 Appuyer sur **[MNU]** pour entrer le mode Menu.
- 2 Sélectionner le Menu N°2 (Panneau Avant).

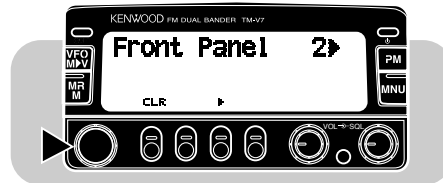

- 3 Appuyer sur **[▶]**, puis sélectionner la Rubrique N°1 (Balayage Visuel).

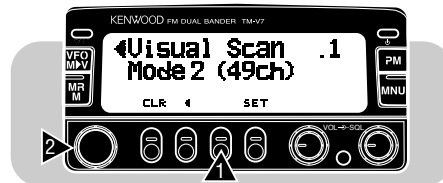

- 4 Appuyer sur **[SET]** pour sélectionner 25, 49, 73 ou 147.
  - Le défaut est 49.
- 5 Appuyer sur **[MNU]** pour sortir du mode Menu.

## ■ Utilisation du mode Balayage Visuel

- 1 Sélectionner la bande désirée.
- 2 Tourner la commande d'**Accord**, ou appuyer sur les touches de Microphone **[UP]**/**[DWN]**, pour sélectionner la fréquence de fonctionnement.
  - Cette fréquence sera également utilisée en tant que fréquence centrale.
- 3 Appuyer sur **[F]**, **[VISUAL]** pour commencer le Balayage Visuel.
  - Pour interrompre le Balayage, appuyer sur **[PAUSE]**. "P" est affiché. Appuyer sur **[PAUSE]** de nouveau pour reprendre le Balayage.

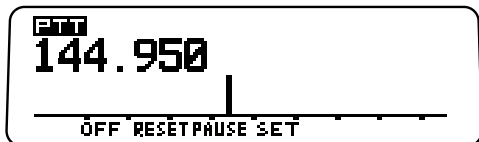

- 4 Pour changer la fréquence de fonctionnement, tourner la commande d'**Accord** ou appuyer sur les touches de Microphone **[UP]**/**[DWN]**.
  - La fréquence affichée change et le curseur se déplace.
  - Appuyer sur **[SET]** pour utiliser la nouvelle fréquence de fonctionnement en tant que fréquence centrale.
  - Appuyer sur **[RESET]** pour rétablir la fréquence de fonctionnement précédente.
- 5 Pour sortir du mode Balayage Visuel, appuyer sur **[OFF]**.

### Remarque:

- ◆ Si vous commencez le Balayage Visuel en mode Rappel de Mémoire, les fréquences de canal en mémoire seront balayées.
- ◆ Si vous commencez le Balayage Visuel après avoir rappelé le canal d'Appel, la fréquence de canal d'appel sera utilisée comme fréquence centrale.
- ◆ Le Balayage Visuel s'arrête pendant l'émission.
- ◆ Le Balayage Visuel désactive la fonction de Changement de Bande Automatique.
- ◆ Si vous commencez le Balayage Visuel dans une des conditions suivantes, vous ne pouvez pas recevoir sur la fréquence de fonctionnement actuelle. Pour utiliser cette fréquence, appuyer sur **[PAUSE]** pour interrompre le Balayage.
  - Mode Rappel de Mémoire ou Canal d'Appel
  - La bande VHF, le mode VFO et une fréquence dont la gamme est entre 118 MHz et 136 MHz sont sélectionnés.
- ◆ Selon les conditions, le Balayage Visuel et l'indicateur S conventionnel peuvent indiquer des niveaux de puissance de signal différents.



## METHODES DE REPRISE DE BALAYAGE

Avant d'utiliser la fonction de Balayage autre que le Balayage Visuel, il est nécessaire de décider des conditions de balayage ultérieures à la détection et à l'arrêt sur un signal. Vous pouvez choisir le Balayage commandé par le temps ou le Balayage commandé par la porteuse. Le défaut est le Balayage commandé par le temps.

### • Balayage Commandé par le Temps

Votre émetteur-récepteur arrête le Balayage après la détection d'un signal, attend environ 5 secondes, puis continue le Balayage même si le signal est encore présent.

### • Balayage Commandé par la Porteuse

Votre émetteur-récepteur arrête le Balayage après la détection d'un signal et reste sur la même fréquence jusqu'à ce que le signal disparaisse. Il y a un délai de 2 secondes entre la disparition du signal et la reprise du Balayage pour permettre aux stations répondant de commencer l'émission.

### Remarque:

- ◆ La rotation de la commande d'**Accord** dans le sens des aiguilles d'une montre ou une pression sur la touche **[UP]** du Microphone après l'effacement d'un signal qui a arrêté le Balayage, fait reprendre immédiatement le Balayage vers le haut.
- ◆ La rotation de la commande d'**Accord** dans le sens inverse des aiguilles d'une montre ou une pression sur la touche **[DWN]** du Microphone après l'effacement d'un signal qui a arrêté le Balayage, fait reprendre immédiatement le Balayage vers le bas.

## ■ Sélection de la Méthode de Reprise de Balayage

- 1 Sélectionner la bande désirée.
- 2 Appuyer sur **[MNU]** pour entre le mode Menu.
- 3 Sélectionner le Menu N°8 (Reprise du Balayage).



- 4 Appuyer sur **[SET]** pour passer du mode Commandé par le Temps au mode Commandé par la Porteuse.
- 5 Appuyer sur **[MNU]** de nouveau pour sortir du mode Menu.

## BALAYAGE VFO

Le Balayage VFO vous permet de balayer toutes les fréquences, de la fréquence la plus basse à la fréquence la plus haute sur la bande. La fréquence à l'échelon actuel est utilisé.

- 1 Sélectionner sur la bande désirée.
- 2 Appuyer sur **[VFO] (1 s)**.
  - Le chiffre 1 MHz clignote pendant le balayage.
  - Le balayage commence sur la fréquence affichée.
- 3 Pour inverser le sens de balayage, tourner la commande d'**Accord** ou appuyer sur les touches de Microphone **[UP]/[DWN]**.
  - Balayage supérieur:  
Tourner la commande d'**Accord** dans le sens des aiguilles d'une montre ou appuyer sur la touche de Microphone **[UP]**.
  - Balayage inférieur:  
Tourner la commande d'**Accord** dans le sens contraire des aiguilles d'une montre ou appuyer sur la touche de Microphone **[DWN]**.
- 4 Pour sortir du mode de Balayage VFO, appuyer sur **[BAND][SEL]** pour la bande en cours de balayage ou sur **[VFO]**.
  - Lors du balayage de la bande TX, vous pouvez également appuyer sur la touche de Microphone **[PTT]** pour sortir du mode de Balayage.

**Remarque:** La fonction d'Accord Silencieux doit être inactive afin que le mode Balayage fonctionne.

## BALAYAGE DE MEMOIRE

Le Balayage de Mémoire permet de balayer tous les canaux de mémoire contenant des données.

- 1 Sélectionner sur la bande désirée.
- 2 Appuyer sur **[MR] (1 s)**.
  - Le chiffre 1 MHz clignote pendant le balayage.
  - Le Balayage commence par le dernier canal rappelé.
- 3 Pour inverser le sens de balayage, tourner la commande d'**Accord** ou appuyer sur les touches de Microphone **[UP]/[DWN]**.
  - Balayage supérieur:  
Tourner la commande d'**Accord** dans le sens des aiguilles d'une montre ou appuyer sur la touche de Microphone **[UP]**.
  - Balayage inférieur:  
Tourner la commande d'**Accord** dans le sens contraire des aiguilles d'une montre ou appuyer sur la touche de Microphone **[DWN]**.
- 4 Pour sortir du mode de Balayage de Mémoire, appuyer sur **[BAND SEL]** pour la bande en cours de balayage ou sur **[MR]**.
  - Lors du balayage de la bande TX, vous pouvez également appuyer sur la touche de Microphone **[PTT]** pour sortir du mode de Balayage.

### Remarque:

- ◆ Au moins 2 canaux de mémoire doivent contenir des données et ces canaux ne doivent pas être bloqués.
- ◆ La fonction d'Accord Silencieux doit être inactive afin que le mode Balayage fonctionne.
- ◆ Les canaux de mémoire L1 à L3 et U1 à U3 ne sont pas balayés.
- ◆ Vous pouvez également commencer le Balayage de Mémoire en mode Affichage de Canal. Lorsque le Balayage est interrompu, le numéro de canal clignote.

## ■ Blocage des Canaux de Mémoire

Vous pouvez bloquer les canaux de mémoire que vous ne désirez pas surveiller pendant le balayage. Pour bloquer un canal de mémoire quelconque, suivre la procédure décrite ci-dessous:

- 1 Sélectionner la bande désirée.
- 2 Appuyer sur **[MR]** pour entrer le mode Rappel de Mémoire.
- 3 Tourner la commande d'**Accord** ou appuyer sur les touches de Microphone **[UP]/[DWN]** pour sélectionner le canal de mémoire désiré.
- 4 Appuyer sur **[MNU]** pour entrer le mode Menu.
- 5 Sélectionner le Menu N°4 (Mémoire).

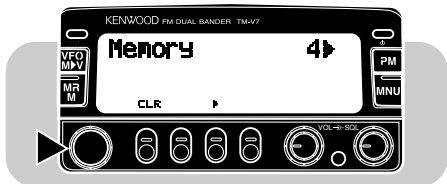

- 6 Appuyer sur **[▶]**, et sélectionner la rubrique N°1 (Blocage).

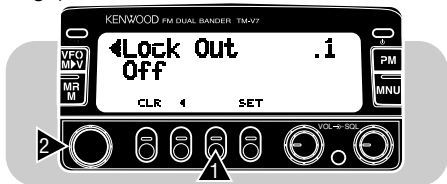

- 7 Appuyer sur **[SET]** pour commuter la fonction de Blocage de ON à OFF (défaut).

- 8 Appuyer sur **[MNU]** de nouveau pour sortir du mode de Menu.

- "L" est affiché à côté du numéro de canal de mémoire pour indiquer que le canal a été bloqué.



Le blocage d'un canal individuel peut être annulé en répétant la procédure ci-dessus.

*Remarque:* Les canaux de mémoire L1 à L3 et U1 à U3 ne peuvent pas être bloqués.

## BALAYAGE DE PROGRAMME

La fonction de Balayage de Programme est similaire à la fonction de Balayage VFO, sauf que vous pouvez sélectionner la gamme de fréquence du balayage.

### ■ Etablissement des Limites de Balayage

Vous pouvez mettre en mémoire un maximum de trois gammes de balayage sur chaque bande, au moyen des canaux de mémoire L1/U1, L2/U2 et L3/U3.

- 1 Sélectionner la bande désirée.
- 2 Tourner la commande d'**Accord** ou appuyer sur les touches de Microphone **[UP]/[DWN]** pour afficher la limite inférieure désirée.
- 3 Appuyer sur **[F]**.
- 4 Tourner la commande d'**Accord** ou appuyer sur les touches de Microphone **[UP]/[DWN]** pour sélectionner le canal L1, L2 ou L3.

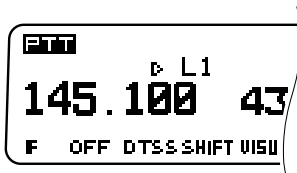

- 5 Appuyer sur **[MR]**.
  - La limite inférieure est mise en mémoire dans le canal.

- 6 Tourner la commande d'**Accord** ou appuyer sur les touches de Microphone **[UP]/[DWN]** pour afficher la limite supérieure désirée.
- 7 Appuyer sur **[F]**.
- 8 Tourner la commande d'**Accord** ou appuyer sur les touches de Microphone **[UP]/[DWN]** pour sélectionner le canal U1, U2 ou U3.
  - Si vous avez sélectionné, par exemple, le canal L1 dans la procédure 4, sélectionnez U1.

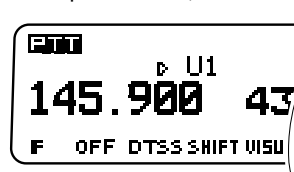

- 9 Appuyer sur **[MR]**.
  - La limite supérieure est mise en mémoire dans le canal.
- 10 Pour confirmer les limites de balayage en mémoire, appuyer sur **[MR]** et sélectionner les canaux L et U.

#### Remarque:

- ◆ La limite inférieure doit être inférieure en fréquence à la limite supérieure.
- ◆ Les échelons de fréquence inférieure et supérieure doivent être égaux.
- ◆ La limite inférieure et la limite supérieure doivent être sélectionnées sur la même bande.

## ■ Emploi de Balayage de Programme

- 1 Sélectionner une fréquence égale ou comprise dans les limites de balayage de balayage programmé.
- 2 Appuyer sur **[VFO] (1 s)**.
  - Le chiffre 1 MHz clignote pendant que le balayage est en cours.
  - Le balayage commence à la fréquence affichée.
- 3 Pour inverser le sens de balayage, tourner la commande d'**Accord** ou appuyer sur les touches de Microphone **[UP][DWN]**.
  - Balayage supérieur:  
Tourner la commande d'**Accord** dans le sens des aiguilles d'une montre ou appuyer sur la touche de Microphone **[UP]**.
  - Balayage inférieur:  
Tourner la commande d'**Accord** dans le sens contraire des aiguilles d'une montre ou appuyer sur la touche de Microphone **[DWN]**.
- 4 Pour sortir de la fonction Balayage de Programme, appuyer sur **[BAND SEL]** pour la bande en cours de balayage ou sur **[VFO]**.
  - Dans le cas du balayage de la bande TX, vous pouvez également appuyer sur la touche de Microphone **[PTT]** pour sortir du mode Balayage.

### Remarque:

- ◆ *L'accord silencieux doit être inactif pour que la fonction Balayage fonctionne.*
- ◆ *Si l'échelon de fréquence de la fréquence VFO actuelle diffère de l'échelon des fréquences programmées, il est impossible d'activer la fonction Balayage de Programme.*
- ◆ *Si l'échelon de fréquence de la limite inférieure et de la limite supérieure est différent, il est impossible d'activer la fonction Balayage de Programme.*
- ◆ *Si la fréquence VFO actuelle est sur plus d'une gamme de balayage, la fonction Balayage commence par la gamme en mémoire avec les numéros de canaux les plus petits.*

## BALAYAGE MHz

Le Balayage MHz vous permet de balayer un segment de bande de 1 MHz. Le chiffre 1 MHz en cours détermine les limites du Balayage. Par exemple, lorsque la fréquence actuelle est de 438,400 MHz, le Balayage MHz commence à partir de 438,000 MHz et va jusqu'à 438,975 MHz. La limite supérieure exacte dépend de la taille de l'échelon sélectionné.

- 1 Sélectionner la bande désirée.
- 2 Activer la fonction Balayage VFO ou Balayage de Programme en premier lieu.
- 3 Appuyer sur **[MHz]** pour activer le Balayage MHz.
- 4 Pour sortir du Balayage MHz, appuyer sur **[MHz]** de nouveau.
  - Si la fréquence actuelle est dans les limites de la gamme de balayage de programme à l'arrêt de la fonction Balayage MHz, le Balayage de Programme reprend. Dans le cas contraire, le Balayage VFO reprend.

## BALAYAGE APPEL/VFO

Utiliser la fonction Balayage Appel/VFO pour surveiller le canal d'Appel et la fréquence VFO actuelle sur la bande sélectionnée.

- 1 Sélectionner la bande désirée.
- 2 Appuyer sur **[VFO]** pour sélectionner le mode VFO.
- 3 Appuyer sur **[CALL]** (1 s) pour activer la fonction Balayage Appel/VFO.
  - Le chiffre 1 MHz clignote lorsque le balayage est en cours.
- 4 Pour sortir de Balayage Appel/VFO, appuyer sur **[BAND SEL]** pour la bande en cours de balayage ou sur **[CALL]**.
  - Pendant le balayage de la bande TX, vous pouvez également appuyer sur la touche de Microphone **[PTT]** pour sortir du mode Balayage.

9

## BALAYAGE APPEL/MEMOIRE

Utiliser la fonction Balayage Appel/Mémoire pour surveiller en même temps le dernier canal d'Appel et le dernier canal de Mémoire.

- 1 Sélectionner la bande désirée.
- 2 Appuyer sur **[MR]** pour entrer le mode de Rappel de Mémoire.
- 3 Appuyer sur **[CALL]** (1 s) pour commencer le Balayage Appel/Mémoire.
  - Le chiffre 1 MHz clignote lorsque le balayage est en cours.
- 4 Pour sortir du mode Balayage Appel/Mémoire, appuyer sur **[BAND SEL]** pour la bande en cours de balayage ou sur **[CALL]**.
  - Pendant le balayage de la bande TX, vous pouvez également appuyer sur la touche de Microphone **[PTT]** pour sortir du mode Balayage.

# SYSTEME D'ACCORD SILENCIEUX CODE A TONALITE CONTINUE (CTCSS)

Le système CTCSS fonctionne en utilisant des tonalités audibles secondaires pour contrôler l'accord silencieux des émetteurs-récepteurs, et permet de rejeter les signaux de stations indésirables. Supposez que seulement les stations "A", "B" et "C" sont programmées avec la même fréquence de tonalité. L'accord silencieux dans "A" s'ouvre seulement si un appel vient de "B" ou "C".

## EMPLOI DE LA FONCTION CTCSS

- 1 Sélectionner la bande désirée.
- 2 Appuyer de manière répétée sur **[TONE]**, jusqu'à ce que "CT" soit affiché.

- A chaque fois que vous appuyez sur **[TONE]**, la sélection change comme indiqué ci-dessous.

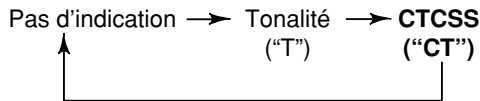

- 3 Sélectionner la fréquence CTCSS désirée.
  - Pour sélectionner ces fréquences, se référer à "Sélection d'une Fréquence de Tonalité" {page 25} et suivre les procédures 2 à 4.

### 4 Quand vous êtes appelé:

L'accord silencieux de votre émetteur-récepteur est activé seulement lorsque la tonalité sélectionnée est reçue.

### Quand vous appelez:

Appuyer et maintenir enfoncée la touche de Microphone **[PTT]**.

### Remarque:

- ◆ Vous pouvez sélectionner une fréquence de tonalité séparée pour les fonctions CTCSS et Tonalité.
- ◆ Lors de l'utilisation du système DTSS ou de la fonction de Télécopie avec CTCSS, l'accord silencieux n'est activé que si la tonalité correcte est reçue et si le code DTSS ou le code de Télécopie correspond au code en mémoire dans votre émetteur-récepteur.
- ◆ En cas de sélection d'une fréquence de tonalité élevée, une réception audio ou de bruits comportant les mêmes parties de fréquence est susceptible d'entraîner un mauvais fonctionnement du CTCSS. Afin d'éviter les bruits de causer ce problème, sélectionner un niveau d'arrêt silencieux approprié au moyen de la commande **SQL**.

## ■ Identification Automatique de la Fréquence de Tonalité

Cette fonction permet d'identifier automatiquement la fréquence de Tonalité d'arrivée sur un signal reçu.

- 1 Appuyer sur **[TONE] (1 s)** pour activer la fonction.
  - L'affichage de la fréquence de Tonalité remplace l'affichage de la fréquence de fonctionnement et le chiffre 1 Hz se met à clignoter.
  - A la réception d'un signal, l'émetteur-récepteur commence le balayage sur toutes les fréquences de tonalité, afin d'identifier la fréquence de tonalité d'arrivée. Lorsque la fréquence est identifiée, un bip retentit et la fréquence identifiée est affichée et clignote. La fréquence identifiée est programmée à la place de celle en cours.
- 2 Appuyer sur une touche quelconque pour annuler la fonction.

# SYSTEME D'ACCORD SILENCIEUX A TONALITE DOUBLE (DTSS)

Le système DTSS fournit une méthode plus raffinée que le système CTCSS pour sélectivement communiquer avec des stations spécifiques. L'accord silencieux sur l'émetteur-récepteur n'est activé que si un code à 3 chiffres DTMF (Multifréquence Tonalité Double) est reçu et est programmé dans cet émetteur-récepteur. Vous pouvez sélectionner un code à 3 chiffres, parmi 1000 combinaisons, de 000 à 999.

## Remarque:

- ♦ Il est à noter que les tonalités audibles DTMF provenant d'autres émetteurs-récepteurs à proximité peuvent être captées par votre microphone MC-53DM ou MC-45. Dans ce cas, ceci peut affecter les fonctions décrites dans ce chapitre.
- ♦ DTSS ne fonctionne pas lorsque vous mettez en mémoire des codes DTSS même si un code est reçu qui correspond à un code déjà mis en mémoire.

## 11 MEMORISATION DES CODES DTSS

- 1 Sélectionner la bande désirée.
- 2 Appuyer sur **[F]**, **[DTSS]** pour mettre la fonction DTSS sur ON.
  - "DT" est affiché.

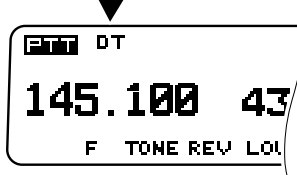

- 3 Appuyer sur **[F]** (1 s), **[C.SEL]**.

- Le code actuel DTSS est affiché, le premier chiffre clignotant. Le défaut est 000.

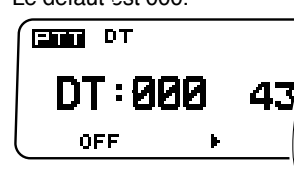

- 4 Utiliser la commande d'**Accord** ou les touches de Microphone **[UP]**/**[DWN]** pour sélectionner le premier chiffre.

- Lorsque le microphone MC-53DM est utilisé, vous pouvez sélectionner trois chiffres en appuyant simplement sur les touches numériques, une par une.

- 5 Appuyer sur **[▶]**.

- Le deuxième chiffre clignote.

- 6 Répéter les procédures 4 et 5 pour sélectionner le deuxième et le troisième chiffre.

- 7 Pour mettre sur OFF la fonction DTSS, appuyer deux fois de suite sur **[F]**, **[DTSS]**.

**Remarque:** Le code sélectionné DTSS peut également être mémorisé dans un canal de mémoire ou un canal d'Appel.



## EMPLOI DU SYSTEME DTSS

- 1 Sélectionner la bande désirée.
- 2 Appuyer sur **[F]**, **[DTSS]** pour mettre la fonction DTSS sur ON.
  - “DT” est affiché.

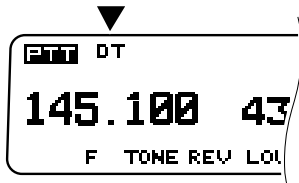

- 3 Sélectionner le code DTSS approprié {page 50}.
- 4 **Quand vous êtes appelé:**

L'accord silencieux de votre émetteur-récepteur est activé seulement lorsque le code en mémoire dans DTSS est reçu.

- Si, après activation de l'accord silencieux par DTSS, aucun signal n'est reçu pendant plus de 2 secondes, l'accord silencieux est désactivé.

### Quand vous appelez:

Appuyer et maintenir enfoncée la touche de Microphone **[PTT]** pour transmettre votre code DTSS.

- A chaque fois que vous appuyez sur **[PTT]**, le code DTSS est transmis pendant environ 0,5 seconde. Après avoir établi un contact, vous pouvez éliminer ceci en mettant la fonction DTSS sur OFF.
- 5 Pour mettre la fonction DTSS sur OFF, appuyer deux fois de suite sur **[F]**, **[DTSS]**.

### Remarque:

- ◆ La fonction DTSS peut être inaccessible dans les cas suivants:
  - L'autre station a une fonction économiseur de batterie.
  - Un ID de répéteur et le code DTSS sont reçus simultanément. Si vous avez des difficultés dans ces cas-là, appuyer sur **[MR]** en mode d'émission. Le code DTSS est transmis de nouveau.
- ◆ La fonction DTSS ne peut pas être utilisée avec certains répéteurs.
- ◆ La fonction DTSS peut également être inactive si les boutons sont enfoncés ou si la commande **VOL** est tournée lors de la réception d'un code DTSS.
- ◆ L'état DTSS et le code DTSS peuvent être mis en mémoire dans un canal de mémoire ou dans le canal d'Appel. De plus, en rappelant soit un canal de mémoire ou le canal d'Appel lorsque l'état DTSS est activé et la fonction VFO avec Téléappel désactivé, le téléappel est prioritaire et l'état DTSS est désactivé.

## ■ DTSS et Répéteurs

Une pression sur **[PTT]** émet le signal DTSS après un court délai. Lors de l'utilisation de répéteurs ayant un temps de réponse long, ce délai permet d'éviter au répéteur de perdre une partie du code DTSS. La durée du délai est de 350 ms pendant le fonctionnement simplex.

Lors de l'utilisation d'un décalage d'émission ou d'une fréquence dédoublée, vous pouvez changer la durée de 350 ms (défaut) à 550 ms.

- 1 Appuyer sur **[MNU]** pour entrer le mode Menu.
- 2 Sélectionner le Menu N°12 (Code Accord Silencieux).



- 3 Appuyer sur **[>]**, et sélectionner la rubrique N°1 (Délai CSQ).

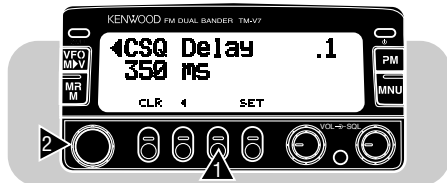

- 4 Appuyer sur **[SET]** pour passer de 350 ms à 550 ms.
- 5 Appuyer sur **[MNU]** de nouveau pour sortir du mode Menu.

La fonction Téléappel utilise également les codes DTMF pour adresser des stations spécifiques. Lorsque votre émetteur-récepteur transmet un code DTMF, l'accord silencieux ne s'ouvre que pour les émetteurs-récepteurs programmés avec un code identique.

Contrairement au système DTSS, la fonction Téléappel vous permet de choisir entre l'appel d'une seule station et l'appel vers un groupe de stations. De plus, la fonction Téléappel offre l'avantage supplémentaire d'identifier qui vous appelle. Lorsque vous êtes appelé avec votre code de Station, le code de la station qui vous appelle est affiché. Si vous êtes appelé avec un code de Groupe, le code de Groupe est affiché.

**Remarque:** Il est à noter que les tonalités audibles DTMF provenant d'autres émetteurs-récepteurs à proximité peuvent être captées par votre microphone MC-53DM ou MC-45. Dans ce cas, ceci peut affecter les fonctions décrites dans ce chapitre.

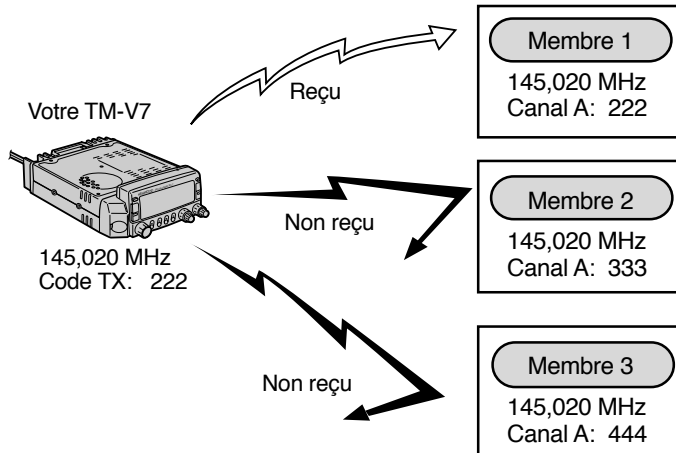

## MEMOIRE DE CODE DE TELEAPPEL

Cet émetteur-récepteur est doté de 7 canaux de mémoire de code de Téléappel sur chaque bande. Vous pouvez sélectionner un code à 3 chiffres parmi 1000 combinaisons, 000 à 999, pour chaque canal.

Canal A	Met en mémoire votre code de Station.
Canal 0	A l'appel, le code de la station qui appelle ou le code de Groupe est mis en mémoire automatique.
Canal 1~5	Met en mémoire les codes de Groupe ou les codes de Station que vous voulez appeler.

## Exemple de Réseau de Communication:

Cet exemple suppose que les membres de votre groupe utilisent, d'un commun accord, le code de Groupe 789, et que les codes DTMF suivants sont mis en mémoire:

Votre mémoire	Membre 1	Membre 2	Membre 3
Canal A: 111	222	333	444
Canal 1: 222			
Canal 2: 333	789		
Canal 3: 444		789	
Canal 4: 789			789

Pour appeler le membre 1, par exemple, sélectionner le canal 1 pour transmettre le code 222.

Pour appeler les membres 1, 2 et 3, sélectionner le canal 4 pour transmettre le code 789.

## MEMORISATION DES CODES DE TELEAPPEL

**Remarque:** La fonction de Télécopie ne fonctionne pas quand vous mettez en mémoire les codes de Télécopie même si un code est reçu qui correspond à un code déjà en mémoire.

- 1 Sélectionner la bande désirée.
- 2 Appuyer sur **[F]**, **[DTSS]** deux fois pour activer la fonction Télécopie.
  - “PAG” est affiché.

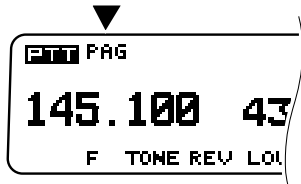

- Si DTSS est déjà activé, appuyer une fois sur cette combinaison de touches.
- 3 Appuyer sur **[F]** (1 s), **[C.SEL]**.

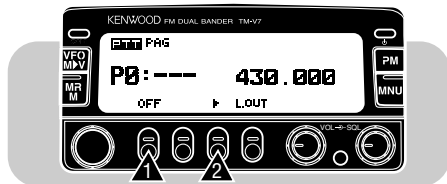

- 4 Utiliser la commande d'Accord ou les touches de Microphone **[UP]/[DWN]** pour sélectionner le canal A.
  - Pour sortir de la sélection, appuyer sur **[OFF]**.



- 5 Appuyer sur **[▶]**.
  - Le premier chiffre clignote.
  - Pour sortir de la sélection, appuyer sur **[OFF]**.
- 6 Utiliser la commande d'Accord ou les touches de Microphone **[UP]/[DWN]** pour sélectionner le premier chiffre.
  - En utilisant le microphone MC-53DM, vous pouvez sélectionner trois chiffres en appuyant simplement sur les touches numériques dans l'ordre.
- 7 Appuyer sur **[▶]**.
  - Le deuxième chiffre clignote.
- 8 Répéter les procédures 6 et 7 pour sélectionner le deuxième et le troisième chiffre.
- 9 Suivre les procédures 4 à 8 pour mettre en mémoire les codes de Station désirés ou les codes de Groupe dans les canaux 1 à 5.
- 10 Appuyer sur **[OFF]** ou sur les touches de Microphone **[PTT]** pour achever le réglage.
  - Vous pouvez immédiatement faire un appel en utilisant le code de Station ou le code de Groupe que vous avez mis en mémoire en dernier.
- 11 Pour désactiver la fonction de Télécopie, appuyer sur **[F]**, **[DTSS]**.

## APPEL

**Remarque:** Avant de faire un appel, mettre en mémoire votre code de Station dans le canal A et mettre en mémoire les codes de Station désirés ou les codes de Groupe dans les canaux 1 à 5.

- 1 Sélectionner la bande désirée.
- 2 Accorder sur la fréquence préarrangée.
- 3 Appuyer sur **[F]**, **[DTSS]** deux fois pour activer la fonction de Téléappel.
  - “PAG” est affiché.
  - Si DTSS est déjà activé, appuyer sur cette combinaison de touches une fois.
- 4 Appuyer sur **[F] (1 s)**, **[C.SEL]**.
- 5 Tourner la commande d'**Accord** ou appuyer sur les touches de Microphone **[UP]/[DWN]** pour sélectionner le canal qui contient le code de la Station désirée ou le code de Groupe.
- 6 Appuyer sur **[OFF]** ou sur la touche de Microphone **[PTT]** pour rétablir l’affichage de la fréquence.
- 7 Appuyer et maintenir enfoncée la touche de Microphone **[PTT]**.
  - Le code de Station sélectionnée ou le code de Groupe est transmis avec votre code de Station.
- 8 Pour désactiver la fonction de Téléappel, appuyer sur **[F]**, **[DTSS]**.

### Remarque:

- ◆ A chaque fois que vous appuyez sur la touche **[PTT]**, le microphone est bloqué et le code de Téléappel est transmis. Après avoir établi le contact, vous pouvez éliminer cette pause en désactivant la fonction de Téléappel.
- ◆ En rappelant un canal de mémoire ou le canal d’Appel lorsque le DTSS est à l’état activé et en utilisant la fonction VFO avec la fonction de Téléappel activé, le téléappel est prioritaire.

## RECEPTION

- 1 Sélectionner la bande désirée et accorder sur la fréquence préarrangée.
- 2 Activer la fonction de Téléappel.
- 3 Vous êtes maintenant prêt à recevoir un appel.
  - Lorsque votre émetteur-récepteur reçoit un signal encodé avec votre code de Station ou un code de Groupe, l’accord silencieux est activé, une alerte retentit et l’affichage “PAG” clignote.
  - Si vous êtes appelé avec votre code de Station, l’affichage indique le code de la station qui vous appelle.

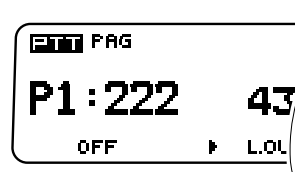

- Si vous êtes appelé avec le code de Groupe, l’affichage indique le code de Groupe.



- 4 Pour répondre à la station qui appelle, appuyer sur la touche de Microphone **[PTT]** lorsque le code de Téléappel est visible sur l’affichage.

### Remarque:

- ◆ Si, après l'ouverture de l'accord silencieux par la fonction Téléappel, aucun signal n'est reçu pendant plus de 2 secondes, l'accord silencieux est désactivé.
  - ◆ "Err" est affiché si votre émetteur-récepteur ne reçoit pas correctement le code de Téléappel.
  - ◆ La fonction de Téléappel peut ne pas fonctionner dans les situations suivantes:
    - L'autre station a une fonction économiseur de batterie.
    - Un ID de répéteur et le code de Téléappel sont reçus simultanément.
- Si vous avez des difficultés dans ces cas-là, appuyer sur **[MR]** en mode d'émission. Le code de Téléappel est transmis de nouveau.
- ◆ La fonction de Téléappel ne peut pas être utilisée avec certains répéteurs.
  - ◆ La fonction de Téléappel peut également être inactive si les boutons sont enfoncés ou si la commande **VOL** est tournée lors de la réception d'un code de Téléappel valide.
  - ◆ Lorsque la fonction de Téléappel est ON, la fonction de balayage ne peut pas être utilisée.

## ■ Téléappel et Répéteurs

Une pression sur la touche de Microphone **[PTT]** émet le code de téléappel après un court délai. Lors de l'utilisation de répéteurs ayant un temps de réponse long, ce délai permet d'éviter au répéteur de perdre une partie des codes de Téléappel. La durée du délai est de 350 ms pendant le fonctionnement simplex.

Lors de l'utilisation d'un décalage d'émission ou d'une fréquence dédoublée, vous pouvez changer la durée de 350ms (défaut) à 550 ms.

Pour sélectionner la durée de délai, suivre les procédures décrites dans "DTSS et Repeteurs" (page 52). Ce réglage est partagé avec DTSS.

## BLOCAGE DES CODES DE TELEAPPEL

Cette fonction est pratique si vous désirez éviter que l'émetteur-récepteur ne reçoive des codes de Groupe spécifiques. En appelant avec votre code de Station, la fonction de Blocage de Téléappel n'interdit pas à l'émetteur-récepteur de recevoir. Après avoir bloqué les codes de Groupe désirés, vous pouvez toujours utiliser ces codes pour émettre.

- 1 Sélectionner la bande désirée.
- 2 Activer la fonction de Téléappel.
- 3 Appuyer sur **[F] (1 s)**, **[C.SEL]**.
- 4 Tourner la commande d'**Accord** ou appuyer sur les touches de Microphone **[UP]/[DWN]** pour sélectionner le canal désiré.
- 5 Appuyer sur **[L.OUT]** pour commuter la fonction de Blocage entre ON et OFF.
  - "L" est affiché à côté du code de Téléappel pour indiquer que le code de Téléappel a été bloqué.

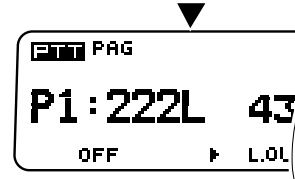

- 6 Appuyer sur **[OFF]** ou sur la touche de Microphone **[PTT]** pour rétablir l'affichage de la fréquence.
- Répéter les procédures ci-dessus pour débloquer les canaux.

**Remarque:** Vous ne pouvez pas bloquer le canal 0.

## ANNULATION AUTOMATIQUE DE TELEAPPEL

Après avoir téléappeler avec succès une autre station, le fait de désactiver la fonction de Téléappel élimine la transmission du code de Téléappel à chaque fois que vous émettez. La fonction d'Annulation Automatique de Téléappel prend soin de cette situation lorsqu'une station que vous avez appelée répond en utilisant le code de Téléappel correct.

- 1 Appuyer sur **[MNU]** pour entrer le mode Menu.
- 2 Sélectionner le Menu N°12 (Code d'Accord Silencieux).



- 3 Appuyer sur **[▶]**, puis sélectionner la rubrique N°2 (Annulation PAG).

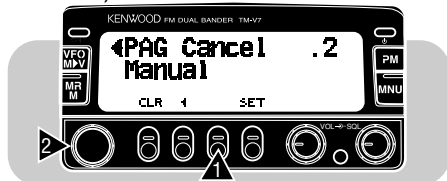

- 4 Appuyer sur **[SET]** pour passer du mode Manuel (défaut) au mode Automatique.
- 5 Appuyer sur **[MNU]** de nouveau pour sortir du mode Menu.

## REPONSE AUTOMATIQUE A TELEAPPEL (E.U./ CANADA SEULEMENT)

La fonction de Réponse Automatique à Téléappel informe l'autre station que vous avez bien reçu le téléappel. Votre émetteur-récepteur transmet le signal de réponse automatique seulement après avoir reçu le code de station ou un code de Groupe correct.

- 1 Appuyer sur **[MNU]** pour entrer le mode Menu.
- 2 Sélectionner le Menu N°12 (Code d'Accord Silencieux).



- 3 Appuyer sur **[▶]**, puis sélectionner la rubrique N°3 (Réponse Automatique).

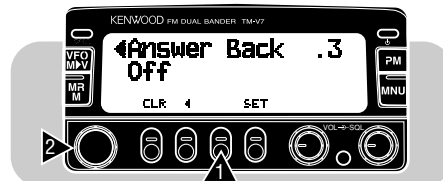

- 4 Appuyer sur **[SET]** pour commuter la fonction de ON à OFF (défaut).
- 5 Appuyer sur **[MNU]** de nouveau pour sortir du mode Menu.

**Remarque:** Dès que l'émetteur-récepteur a transmis un signal de réponse, la fonction de Réponse Automatique est automatiquement désactivée.

## FONCTIONS DE FREQUENCE MULTIPLE A TONALITE DOUBLE (DTMF)

Les fonctions DTMF suivantes nécessitent l'emploi du microphone MC-53DM ou MC-45DM (en option). Le clavier de ce microphone comprend les 12 touches d'un téléphone et 4 touches supplémentaires (A, B, C, D). Ces touches sont nécessaires pour les différentes opérations de commande de certains systèmes de répéteurs.

### APPELS DTMF

- 1 Appuyer et maintenir enfoncée la touche de Microphone **[PTT]**.
- 2 Appuyer sur les touches dans l'ordre sur le clavier pour transmettre les tonalités DTMF.
  - Les tonalités DTMF correspondantes sont transmises.
  - Votre émetteur-récepteur reste en mode d'émission pendant 2 secondes après avoir relâché chaque touche. Ainsi, vous pouvez relâcher la touche **[PTT]** dès que vous appuyez sur des touches.

Fréq. (Hz)	1209	1336	1477	1633
697	1	2	3	A
770	4	5	6	B
852	7	8	9	C
941	*	0	#	D

### ■ Autopatch (E.U. et Canada)

Certains répéteurs, aux E.U. et au Canada, offrent un service appelé Autopatch. Ce système vous permet l'accès au réseau téléphonique public en transmettant des tonalités DTMF. Certains répéteurs nécessitent d'appuyer les touches dans un ordre spécial pour activer cette fonction. Se renseigner auprès de l'opérateur du répéteur.

### ■ Tonalités de Confirmation de Clavier de Microphone

En appuyant sur les touches désirées sur le clavier du Microphone, cette fonction produit des tonalités de retour pour votre confirmation.

- 1 Appuyer sur **[MNU]** pour entrer le mode Menu.
- 2 Tourner la commande d'**Accord** ou appuyer sur les touches de Microphone **[UP]/[DWN]** pour sélectionner le Menu N°16 (Microphone).
- 3 Appuyer sur **[▶]**, puis sélectionner la rubrique N°6 (Contrôleur DTMF).

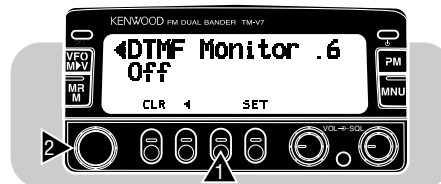

- 4 Appuyer sur **[SET]** pour commuter la fonction de ON à OFF (défaut).
- 5 Appuyer sur **[MNU]** de nouveau pour sortir du mode Menu.



## MISE EN MEMOIRE DES NUMEROS DTMF POUR LE COMPOSEUR AUTOMATIQUE

Pour sauvegarder un numéro DTMF jusqu'à un maximum de 16 chiffres dans l'une des 10 mémoires DTMF prévues à cet effet, procéder de la manière suivante.

### Remarque:

- ◆ Les tonalités audibles DTMF des autres émetteurs-récepteurs à proximité peuvent être interceptées par votre microphone MC-53DM ou MC-45. Dans ce cas, ceci peut empêcher cette fonction d'opérer correctement.
- ◆ La fonction DTSS ou Téléappel ne fonctionne pas lorsque vous mettez en mémoire un numéro DTMF, même si un code DTSS ou de Téléappel est reçu qui correspond à un code déjà en mémoire.

- 1 Appuyer sur **[MNU]** pour entrer le mode Menu.
- 2 Sélectionner le Menu N°7 (Mémoire DTMF).

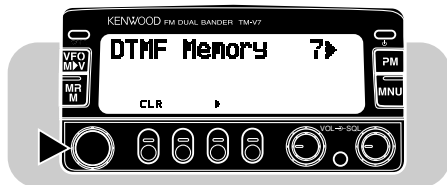

- 3 Appuyer sur **[▶]**.
  - Le dernier canal de mémoire appelé est affiché.

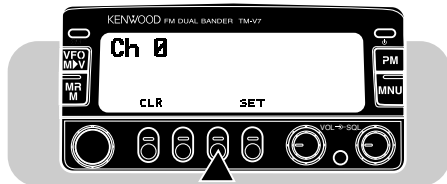

- 4 Appuyer sur une touche numérique de 0 à 9 sur le clavier du Microphone pour sélectionner le canal désiré.
- 5 Appuyer sur **[SET]**.
  - L'affichage pour entrer un numéro DTMF est affiché.

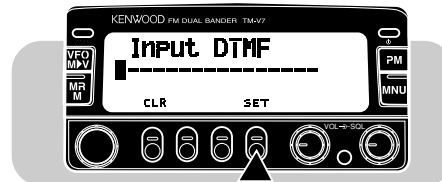

- 6 Utiliser le clavier pour entrer les chiffres du numéro à mettre en mémoire.
  - Les tonalités DTMF correspondantes sont entendues.
  - Si chiffre incorrect est entré, appuyer sur **[VFO]** pour effacer tous les chiffres entrés.
- 7 Appuyer sur **[SET]** pour achever le réglage.
  - Le numéro DTMF entré est affiché, en même temps que le numéro de canal.
- 8 Appuyer sur **[MNU]** pour sortir du mode Menu.

## CONFIRMATION DES NUMEROS DTMF MEMORISES

- 1 Appuyer sur **[MNU]** pour entrer le mode Menu.
- 2 Sélectionner le Menu N°7 (Mémoire DTMF).

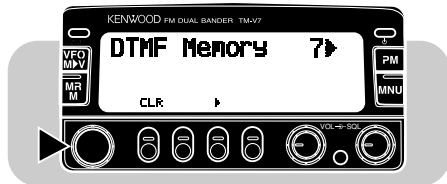

- 3 Appuyer sur **[▶]**.
  - Le dernier canal de mémoire est affiché.

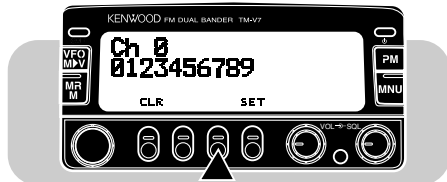

- 4 Appuyer sur les touches de Microphone **[0]** à **[9]** pour sélectionner le canal désiré.
- 5 Appuyer sur **[MNU]** pour sortir du mode Menu.

## EMISSION DES NUMEROS DTMF MEMORISES

Pour émettre un numéro DTMF mémorisé, procéder de la manière suivante:

- 1 Appuyer sur les touches de Microphone **[PTT] + [PF]**.
  - L'affichage pour la sélection d'un canal de mémoire DTMF apparaît.

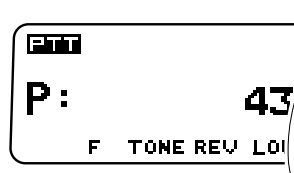

- 2 Appuyer sur les touches de Microphone **[0]** à **[9]** pour sélectionner le canal désiré.
  - Le numéro mémorisé dans le canal défile sur l'affichage accompagné des tonalités DTMF du haut-parleur.
  - Après l'émission, l'affichage de fréquence est rétabli.
  - Si un canal de mémoire qui ne contient pas de numéros DTMF est sélectionné, un bip d'erreur retentit.

**Remarque:** Si la bande de commande est différente de la bande TX, vous ne pouvez pas émettre les numéros DTMF mémorisés.

### TEMPORISATEUR “TIME-OUT” (TOT)

Il est quelquefois nécessaire ou désirable de restreindre une émission particulière à une durée maximum spécifique. Cette fonction peut être utile lors de l'accès à des répéteurs pour éviter les temporisations du répéteur ou lorsque l'on essaye d'économiser la puissance de la batterie.

Lorsque TOT est temporisé, l'émetteur-récepteur déclenche un bip sonore et retourne automatiquement en mode de réception. Pour reprendre l'émission, relâcher et appuyer de nouveau sur la touche de Microphone [PTT].

Le défaut du temporisateur TOT (10 minutes) peut être changé.

- 1 Appuyer sur [MNU] pour entrer le mode Menu.
- 2 Sélectionner le Menu N°11 (TOT).

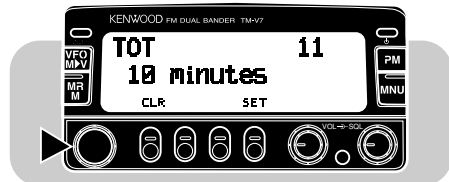

- 3 Appuyer sur [SET] pour sélectionner le temps TOT à 3, 5, et 10 minutes (par défaut).
- 4 Appuyer sur [MNU] de nouveau pour sortir du mode Menu.

### MISE HORS CIRCUIT AUTOMATIQUE (APO)

La Mise Hors Circuit Automatique est une fonction d'arrière-plan qui vérifie si un bouton ou une touche a été enfoncé ou si la commande d'Accord a été tournée. Si 3 heures s'écoulent sans aucune action, APO coupe l'alimentation. Toutefois, 1 minute avant la mise hors circuit, "APO" se met à clignoter et une série de tonalités d'alarme retentit.

**Remarque:** Si l'Accord Silencieux s'ouvre ou si un réglage est changé durant les 3 heures où la fonction APO est active, le temporisateur est réinitialisé. Lorsque l'Accord Silencieux se ferme ou vous arrêtez le changement des réglage, le temporisateur commence de nouveau à compter à partir de zéro.

- 1 Appuyer sur [MNU] pour entrer le mode Menu.
- 2 Sélectionner le Menu N°10 (APO).

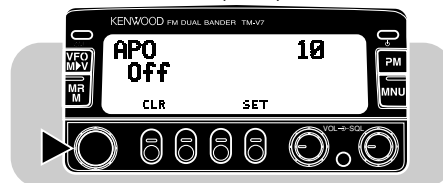

- 3 Appuyer sur [SET] pour commuter la fonction de ON à OFF (défaut).
- 4 Appuyer sur [MNU] de nouveau pour sortir du mode Menu.

## CHANGEMENT DE BANDE AUTOMATIQUE (A.B.C.)

Cette fonction A.B.C. permet de commuter temporairement de la bande RX réservée à la réception à la bande TX immédiatement après la réception d'un signal sur la bande RX réservée à la réception. Cette fonction vous permet de répondre à un appel sans sélectionner manuellement la bande appropriée.

Appuyer sur **[F]**, **[MNU]** pour commuter la fonction de ON à OFF.

- “A.B.C.” est affiché lorsque la fonction est ON.

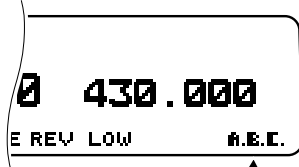

- En appuyant sur **[BAND SEL]** ou sur les touches de Microphone **[PTT]**, la fonction A.B.C. est annulée.
- La première bande TX est rétablie 2 secondes après la disparition du signal.

### Remarque:

- ◆ Vous ne pouvez pas utiliser la fonction A.B.C. en mode Bande Simple. Après avoir activé la fonction A.B.C., le fait de passer du mode Bande Double au mode Bande Simple désactive la fonction A.B.C. En retournant au mode Bande Double, la fonction A.B.C. est activée de nouveau.
- ◆ Après avoir activé la fonction A.B.C., le fait d'utiliser le Balayage Visuel désactive la fonction A.B.C. Le fait d'annuler la fonction de Balayage Visuel active à nouveau la fonction A.B.C.

## POINT D'INTERCEPTION AVANCEE (AIP)

L'AIP aide à éliminer les interférences radio et à réduire la distorsion audio provoquée par l'intermodulation. Ce problème apparaît souvent dans les grands centres urbains lorsque la bande de réception est très encombrée.

- 1 Sélectionner la bande désirée.
- 2 Appuyer sur **[MNU]** pour entrer le mode Menu.
- 3 Sélectionner le Menu N°9 (AIP).



- “VHF AIP” ou “UHF AIP” sont affichés en fonction de la sélection de la bande.
- 4 Appuyer sur **[SET]** pour commuter la fonction de ON à OFF (défaut).
  - 5 Appuyer sur **[MNU]** de nouveau pour sortir du mode Menu.

**Remarque:** En utilisant VHF/VHF RZ ou UHF/UHF RX, le fait de commuter la fonction AIP de ON à OFF sur la bande principale a pour effet d'activer ou de désactiver également la fonction AIP sur la bande secondaire.

## RX DOUBLE BANDE

Vous pouvez sélectionner une à trois configurations pour recevoir simultanément deux fréquences. La configuration 1 est la valeur par défaut.

Configuration	RX	TX
1	VHF et UHF	VHF ou UHF
2	VHF et VHF	VHF
3	UHF et UHF	UHF

- 1 Appuyer sur la touche de droite **[BAND SEL]** pour sélectionner VHF/VHF RX ou sur la touche de gauche **[BAND SEL]** pour sélectionner UHF/UHF RX.
- 2 Appuyer sur **[F]**, **[CONT SEL]** pour commuter la fonction de ON à OFF.

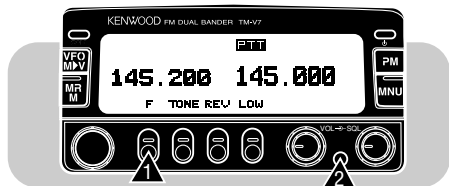

- L'affichage ci-dessus apparaît après avoir sélectionné VHF/VHF RX.
- Vous pouvez également utiliser les deux bandes pour émettre (mais pas simultanément).
- Pendant l'émission sur une bande en mode VHF/VHF ou UHF/UHF, la fonction RX est OFF sur l'autre bande.

**Remarque:** Les performances du récepteur, par exemple l'affaiblissement sur la fréquence image ou la sensibilité, seront peut-être réduites quelque peu en utilisant le mode VHF/VHF ou UHF/UHF. Si vous sélectionnez la même fréquence sur les deux bandes, le compteur S risque d'être affecté. De même, le volume de réception peut-être réduit en fonction de la position de la commande de volume **VOL**.

## SUPPRESSION D'UN AFFICHAGE DE BANDE

Si vous n'avez pas l'intention d'utiliser une des bandes, vous désirez peut-être supprimer l'affichage de fréquence de cette bande non utilisée. Cette fonction facilite la lecture des informations requises.

Appuyer sur **[F]**, **[BAND SEL]** pour commuter la fonction de ON à OFF.

- Appuyer sur la touche de gauche **[BAND SEL]** pour supprimer la bande VHF ou sur la touche de droite **[BAND SEL]** pour supprimer la bande UHF.



**Remarque:** Vous ne pouvez pas utiliser la bande supprimée ou utiliser cette bande pour recevoir ou émettre.

## VFO PROGRAMMABLE

Si vous le désirez, vous pouvez établir les limites minimum et maximum des fréquences pouvant être sélectionnées, au moyen de la commande d'**Accord** ou des touches de Microphone **[UP]/[DWN]**.

- 1 Sélectionner la bande désirée.
- 2 Appuyer sur **[MNU]** pour entre le mode Menu.
- 3 Sélectionner le Menu N°6 (Programme VFO).

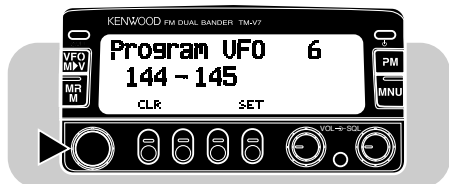

- 4 Appuyer sur **[SET]**, puis sélectionner la limite minimum de fréquence.
- 5 Appuyer sur **[SET]** de nouveau, puis sélectionner la limite maximum de fréquence.
- 6 Appuyer sur **[SET]** encore une fois pour terminer le réglage.
- 7 Appuyer sur **[MNU]** pour sortir du mode Menu.

## COMMUTATION ENTRE LE MODE AM ET FM (CERTAINS MODELES UNIQUEMENT)

Certains modèles de l'émetteur-récepteur peuvent également assurer la réception en mode AM. Le mode AM est automatiquement sélectionné lorsqu'une fréquence comprise dans une gamme de 118,000 à 135,995 MHz (bande AIR) est choisie. En dehors de cette plage, le défaut est FM. Toutefois, l'un ou l'autre de ces modes peut être sélectionné manuellement sur n'importe quelle fréquence VHF. Si la limite des 135,995 MHz est dépassée, les modes par défaut sont rétablis.

- 1 Sélectionner la bande VHF.
- 2 Appuyer sur **[MHz]** (1 s) pour commuter de FM à AM.
  - Lorsque AM est sélectionné, une barre remplace le chiffre 10MHz sur l'affichage.



## CHANGEMENT DE TAILLE D'ECHELON

La sélection de la taille d'échelon de fréquence correcte est essentielle pour sélectionner votre fréquence de réception exacte avec la commande d'**Accord** ou les touches de Microphone **[UP]/[DOWN]**. La valeur par défaut de taille d'échelon sur la bande VHF est de 5 kHz (E.U./ Canada) ou 12,5 kHz (Europe/ Général). La défaut sur la bande UHF est de 25 kHz, pour tous les marchés.

- 1 Sélectionner la bande désirée.
- 2 Appuyer sur **[F] (1 s)**, **[STEP]**.

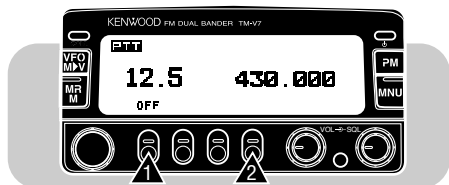

- 3 Tourner la commande d'**Accord** ou appuyer sur les touches de Microphone **[UP]/[DOWN]**, pour sélectionner la taille d'échelon désirée.
- 4 Appuyer sur **[OFF]** pour terminer le réglage.

Le changement entre les tailles d'échelon peut résulter en changement de la fréquence affichée. Par exemple, en supposant que 144,995 MHz est affiché avec une taille d'échelon de 5 kHz sélectionnée. Le changement à une taille d'échelon de 12,5 kHz modifiera la fréquence affichée. Voir les tableaux ci-contre.

5, 10, 15, 20 ou 50 kHz Taille d'Echelon	→	6,25, 12,5 ou 25 kHz Taille d'Echelon
Fréquence Affichée (10 kHz/ 1 kHz)		Fréquence Affichée (10 kHz/ 1 kHz)
00, 05, 10, 15		00
20, 25, 30, 35		25
40, 45, 50, 55		50
60, 65, 70, 75, 80, 85, 90, 95		75

6,25, 12,5 ou 25 kHz Taille d'Echelon	→	5, 10, 15, 20 ou 50 kHz Taille d'Echelon
Fréquence Affichée (10 kHz/ 1 kHz)		Fréquence Affichée (10 kHz/ 1 kHz)
00, 6,25		00
12,5, 18,75		10
25		20
31,25, 37,5		30
43,75		40
50, 56,25		50
62,5, 68,75		60
75		70
81,25, 87,5		80
93,75		90

## CHANGEMENT DES ETIQUETTES DE BOUTONS MULTIFONCTIONS

Cet émetteur-récepteur affiche les étiquettes de bouton sur la partie inférieure de l'affichage. Vous pouvez également changer la configuration par défaut par un des types suivants. Sélectionner la configuration selon les fonctions que vous utilisez le plus souvent.

<b>Étiquettes d’Affichage de l’Etat de Base</b> [F] [TONE] [DTSS] [LOW]	<b>Étiquettes après avoir Appuyé sur [F]</b> [OFF] [SHIFT] [REV] [VISUAL]
--	--

OU

<b>Étiquettes d’Affichage de l’Etat de Base</b> [F] [VISUAL] [REV] [LOW]	<b>Étiquettes après avoir Appuyé sur [F]</b> [OFF] [TONE] [SHIFT] [DTSS]
---	---

### Remarque:

- ◆ Les étiquettes qui sont affichées après avoir appuyé sur [F] (1 s) sont identiques, quelle que soit la configuration que vous avez sélectionnée.
- ◆ Après avoir sélectionné la configuration F/TONE/DTSS/LOW, appuyer sur [F], [REV] (1 s) pour activer la fonction ASC (page 27) et appuyer sur [F], [REV] pour annuler cette fonction.
- ◆ Après avoir sélectionné la configuration F/VISUAL/REV/LOW, appuyer sur [F], [TONE] (1 s) pour activer la fonction ID de Fréquence Tonalité Automatique (page 49) et appuyer sur une touche quelconque pour annuler cette fonction.

- 1 Appuyer sur [MNU] pour entrer le mode Menu.
- 2 Sélectionner le Menu N°2 (Panneau Avant).
- 3 Appuyer sur [▶], puis sélectionner la rubrique N°3.

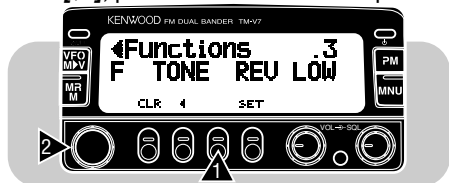

- 4 Appuyer sur [SET] de façon répétée jusqu'à ce que la configuration désirée soit affichée.
- 5 Appuyer sur [MNU] de nouveau pour sortir du mode Menu.

## CHANGEMENT DU VOLUME DU BIP SONORE

L'émetteur-récepteur émet un bip sonore à chaque fois que vous appuyez sur un bouton ou une touche du microphone. Vous pouvez changer le volume du bip sonore ou le couper.

- 1 Appuyer sur [MNU] pour entrer le mode Menu.
- 2 Sélectionner le Menu N°14 (Audio).



- 3 Appuyer sur [▶], puis sélectionner la rubrique N°1 (Volume du Bip).

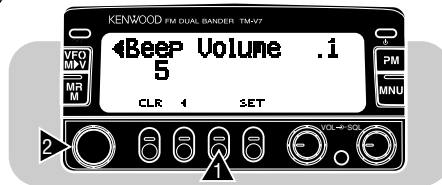

- 4 Appuyer sur [SET] et sélectionner le niveau de volume, de 1 (min.) à 7 (max.) ou OFF. Le défaut est niveau 5.

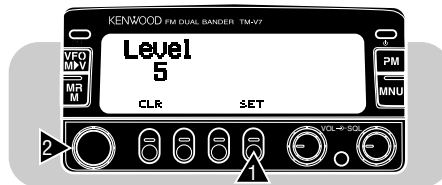

- 5 Appuyer sur [MNU] de nouveau pour sortir du mode Menu.



## VERROUILLAGE

A l'occasion, vous pouvez souhaiter verrouiller les boutons, les touches ou les commandes pour éviter de changer accidentellement les réglages de l'émetteur-récepteur.

### ■ Verrouillage de l'Émetteur-Récepteur

Le Verrouillage de l'Émetteur-Récepteur convient à une installation mobile dans laquelle vous changez la plupart des fonctions à partir du microphone. Cette fonction de Verrouillage désactive toutes les fonctions, à l'exception de:

- Commutateur  $\phi$  (ALIMENTATION) • **[F]**
- **[F], [MHz]** • Commande **SQL**
- Commandes **VOL** • Touches de microphone

Appuyer sur **[F], [MHz]** pour commuter entre ON et OFF du Verrouillage de l'Émetteur-Récepteur.

- "LOCK" est affiché lorsque la fonction est ON.



### ■ Verrouillage Total

Le Verrouillage Total est idéal lorsque vous n'avez pas l'intention d'émettre mais que vous désirez surveiller un canal spécifique. Cette fonction de Verrouillage désactive toutes les fonctions à l'exception des deux fonctions suivantes:

- Commutateur  $\phi$  (ALIMENTATION) • **[MHz]+[ $\phi$ ]**
- 1 Mettre la fonction de Verrouillage de l'Émetteur-Récepteur sur ON.
  - 2 Appuyer sur **[MHz]+[ $\phi$ ]** pour commuter entre ON et OFF du Verrouillage Total.
    - "A.LOCK" est affiché lorsque la fonction est ON.



## ACCORD SILENCIEUX PAR COMPTEUR S

En activant la fonction d'Accord Silencieux par Compteur S, l'accord silencieux n'est pas activé tant qu'un signal d'une intensité égale ou supérieure à la valeur réglée sur le Compteur S n'est pas reçu. Cette fonction est utile pour ne pas à avoir à régler à chaque fois l'Accord Silencieux lorsque vous recevez des stations faibles que vous n'avez pas l'intention de contacter. Vous pouvez régler une valeur différente sur le Compteur S pour chaque bande.

- 1 Sélectionner la bande désirée.
- 2 Appuyer sur **[MNU]** pour entrer le mode Menu.
- 3 Sélectionner le Menu N°13 (Compteur S).

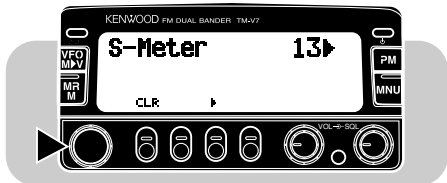

- 4 Appuyer sur **[>]**, puis sélectionner la rubrique N°1 (Compteur SQL).

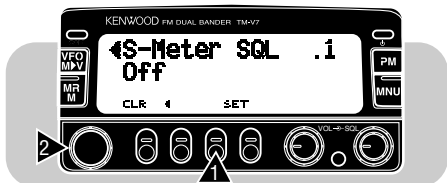

- 5 Appuyer sur **[SET]** pour commuter la fonction entre ON et OFF (défaut).
- 6 Appuyer sur **[MNU]** de nouveau pour sortir du mode Menu.
  - L'échelle de réglage du Compteur S est affichée.

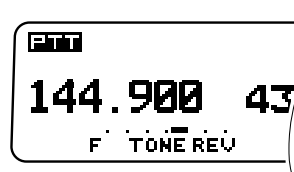

- 7 Pour sélectionner le réglage désiré du Compteur S, tourner la commande de gauche (VHF) ou de droite (UHF) de **SQL**, en fonction de la bande que vous avez sélectionnée.

## ■ Durée de Maintien d'Accord Silencieux

Lors de l'utilisation de l'Accord Silencieux avec Compteur S, vous pouvez vouloir ajuster l'intervalle entre le moment où les signaux reçus chutent et où l'accord silencieux se ferme.

- 1 Appuyer sur **[MNU]** pour entrer le mode Menu.
- 2 Sélectionner le Menu N°13 (Compteur S).
- 3 Appuyer sur **[>]**, puis sélectionner la rubrique N°2 (Durée de Maintien).



- 4 Appuyer sur **[SET]** pour sélectionner parmi OFF, 125 ms, 250 ms et 500 ms. Le défaut est OFF.
- 5 Appuyer sur **[MNU]** de nouveau pour sortir du mode Menu.

**Remarque:** Vous ne pouvez pas sélectionner la rubrique N°2 (Durée de Maintien) sans avoir au préalable activé la fonction d'Accord Silencieux avec Compteur S.

## MESSAGE SOUS TENSION

A chaque fois que vous mettez sous tension l'émetteur-récepteur, le message par défaut est affiché pendant approximativement 20 secondes. Vous pouvez programmer votre message favori et le remplacer par le message "KENWOOD".

- 1 Appuyer sur **[MNU]** pour entrer le mode Menu.
- 2 Sélectionner le Menu N°2 (Panneau Avant).

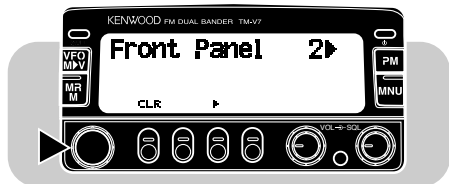

- 3 Appuyer sur **[▶]**, puis sélectionner la rubrique N°2 (Message Sous Tension).



- 4 Appuyer sur **[SET]**.
  - Le dernier chiffre clignote.
- 5 Appuyer sur **[VFO]**.
  - Le curseur passe au premier chiffre.
- 6 Tourner la commande d'**Accord** ou appuyer sur les touches de Microphone **[UP]/[DWN]**, pour sélectionner le premier chiffre.

- Pour sauter quatre caractères en manipulant la commande ou les touches ci-dessus, appuyer sur **[MHz]**. Appuyer sur **[MHz]** de nouveau pour sortir de cette fonction de saut.

- 7 Appuyer sur **[▶]**.
  - Le deuxième chiffre clignote.
- 8 Répéter les procédures 6 et 7 pour entrer un maximum de 7 chiffres.
  - Après avoir entré le 7ème chiffre, le fait d'appuyer sur **[▶]** déclenche un bip sonore d'erreur.
  - Pour entere à nouveau le chiffre précédent, appuyer sur **[◀]**.
  - Pour effacer tous les chiffres et pour retourner au premier chiffre, appuyer sur **[VFO]**.
- 9 Appuyer sur **[SET]** de nouveau pour terminer le réglage.
- 10 Appuyer sur **[MNU]** pour sortir du mode Menu.

## MODE DE DEMONSTRATION D'AFFICHAGE

En lançant ce mode, des affichages divers pré-programmés apparaissent. Vous pouvez toujours utiliser l'émetteur-récepteur normalement dans ce mode. Le fait d'appuyer sur des boutons ou sur les touches du microphone, ou bien de tourner la commande d'**Accord** a pour effet de rétablir immédiatement l'affichage de fonctionnement. Si aucune entrée par bouton/ touche ou réglage de la commande d'**Accord** n'est réalisée en moins de 12 secondes approximativement, l'émetteur-récepteur retourne au mode de Démonstration.

Appuyer sur **[F]+[ϕ]** pour commuter le mode de ON à OFF.

## CHANGEMENT DES CONDITIONS D’AFFICHAGE

### ■ Atténuateur d’Eclairage de l’Affichage

Vous pouvez changer l’éclairage de l’affichage en fonction des conditions extérieures.

- 1 Appuyer sur **[MNU]** pour entrer le mode Menu.
- 2 Sélectionner le Menu N°3 (Affichage).



- 3 Appuyer sur **[▶]**, puis sélectionner la rubrique N°3 (Atténuateur).

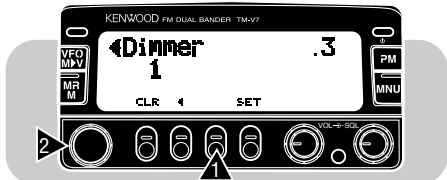

- 4 Appuyer sur **[SET]** et sélectionner le niveau d’éclairage, de 1 (le plus clair) à 4 (le plus atténué) et OFF. Le défaut est niveau 1.

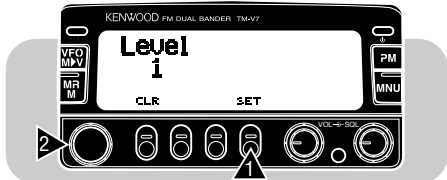

- 5 Appuyer sur **[MNU]** de nouveau pour sortir du mode Menu.

### ■ Changement Automatique d’Atténuateur

Cette fonction permet d’élèver l’intensité d’éclairage de l’affichage par échelon pendant approximativement 5 secondes en appuyant sur une touche du panneau avant ou sur la touche de Microphone, ou en tournant la commande d’**Accord**. Aucun changement ne se produit si vous avez sélectionné le niveau le plus clair.

- 1 Appuyer sur **[MNU]** pour entrer le mode Menu.
- 2 Sélectionner le Menu N°3 (Affichage).



- 3 Appuyer sur **[▶]**, puis sélectionner la rubrique N°4 (Atténuateur Automatique).

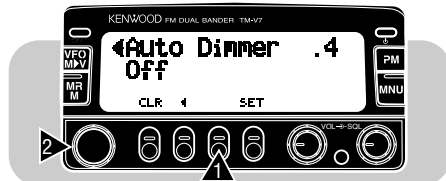

- 4 Appuyer sur **[SET]** pour commuter la fonction de ON à OFF (défaut).
- 5 Appuyer sur **[MNU]** de nouveau pour sortir du mode Menu.

## ■ Contraste de l’Affichage

Sélectionner le contraste de l’affichage qui offre le meilleur niveau de visibilité de l’affichage. La visibilité de l’affichage change en fonction de l’angle de montage du panneau avant, de l’état d’inversion d’affichage (positif/négatif) et de la température ambiante.

- 1 Appuyer sur **[MNU]** pour entrer le mode Menu.
- 2 Sélectionner le Menu N°3 (Affichage).



- 3 Appuyer sur **[▶]**, puis sélectionner la rubrique N°2 (Contraste).



- 4 Appuyer sur **[SET]**, puis sélectionner le niveau de contraste dans la gamme des niveaux 1 à 16. Le défaut est niveau 8.



- 5 Appuyer sur **[MNU]** de nouveau pour sortir du mode Menu.

## ■ Inversion de l’Affichage Positif/Négatif

Vous pouvez également changer l’état de l’affichage entre Positif et Négatif.

- 1 Appuyer sur **[MNU]** pour entrer le mode Menu.
- 2 Sélectionner le Menu N°3 (Affichage).



- 3 Appuyer sur **[▶]**, puis sélectionner la rubrique N°1 (Mode Inversion).



- 4 Appuyer sur **[SET]** pour commuter entre Négatif (défaut) et Positif.
- 5 Appuyer sur **[MNU]** de nouveau pour sortir du mode Menu.

## CONFIGURATION DES TOUCHES DE FONCTIONS DE PROGRAMMES

Les touches de Fonctions Programmables [PF], [MR], [VFO] et [CALL], sont la face du microphone. Vous pouvez, le cas échéant, changer la valeur par défaut des fonctions attribuées à ces touches.

Touche de Fonction Programmable	Fonction par Défaut
[PF]	Sélection de Bande TX
[MR]	Rappel de Mémoire
[VFO]	Sélection VFO
[CALL]	Sélection Canal d'Appel

### Pour attribuer une fonction à touche du panneau avant:

- Appuyer sur les touches suivantes, selon le choix des touches à reprogrammer.
  - Mic [PF]+[ϕ] ("PF 1" est affiché)
  - Mic [MR]+[ϕ] ("PF 2" est affiché)
  - Mic [VFO]+[ϕ] ("PF 3" est affiché)
  - Mic [CALL]+[ϕ] ("PF 4" est affiché)
- Appuyer sur la touche ou une combinaison de touches sur le panneau avant pour attribuer les fonctions désirées.

- Les touches suivantes sur le panneau avant peuvent être utilisés pour attribuer des fonctions.

[TOUCHE]	[TOUCHE] (1 s)	[F], [TOUCHE]	[F] (1 s), [TOUCHE]
----------	----------------	---------------	---------------------

- Les touches suivantes sur le panneau avant ne peuvent pas être modifiées.

[TOUCHE]+[ϕ]	[F]	[F] (1 s)
[F]+ Mic [TOUCHE]	Commutateur ϕ (ALIMENTATION)	Commande d'Accord
Commandes VOL	Commandes SQL	

- La touche sur le panneau avant fonctionne normalement après avoir "copié" sa fonction sur une touche de Fonction Programmable.
- Pour rétablir les valeurs par défaut indiquées dans le tableau ci-dessus, procéder à une Réinitialisation Totale {page 35}.

### Remarque:

- ◆ Si le commutateur **LOCK**, à l'arrière du microphone, est **ON**, vous ne pouvez pas reprogrammer les touches de Fonctions Programmables.
- ◆ Appuyer sur le commutateur **PTT** dans la procédure 2 a pour effet d'attribuer la fonction du Commutateur VFO/MR.

Pour attribuer une fonction non prévue au moyen des touches sur le panneau avant:

- 1 Appuyer sur **[MNU]** pour entrer le mode Menu.
- 2 Sélectionner le Menu N°16 (Microphone).



- 3 Appuyer sur **[▶]**, puis sélectionner les rubriques N°2 (PF 1) à N°5 (PF4).

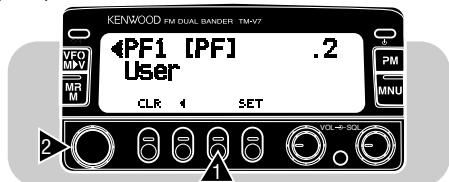

- 4 Appuyer sur **[SET]** pour sélectionner la fonction désirée.
  - A chaque fois que vous appuyez sur **[SET]**, la sélection change comme indiqué ci-dessous:  
Réglage Utilisateur → Surveillance → Entrer → Voix → Commutateur PWR (PF 1 seulement) → Tonalité 1750 Hz (TM-V7E seulement)
- 5 Appuyer sur **[MNU]** de nouveau pour sortir du mode Menu.

### Réglages Utilisateur:

Pour sélectionner la fonction de touche sur le panneau avant que vous avez attribuée {page 72}.

### Surveillance:

Ouvre l'accord silencieux et vous permet de surveiller la fréquence actuelle. Cette fonction est utile lorsque vous réglez le volume ou lorsque les signaux reçus sont faibles.

- Appuyer sur la touche de Microphone reprogrammée pour commuter la fonction Surveillance entre ON et OFF.
- La fonction Balayage est inactive si la fonction Surveillance est ON (accord silencieux ouvert).

### Entrer:

Pour entrer les chiffres à partir du Microphone MC-53DM. Se référer à "ENTREE DIRECTE SUR LE CLAVIER" {page 74}.

### Voix:

Active ou désactive la fonction qui annonce la fréquence de bande de commande actuelle, par des bips sonores de fréquence différente. Appuyer sur une touche quelconque pour arrêter le bip sonore.

### Commutateur $\phi$ (ALIMENTATION)

Pour mettre sous/hors tension l'émetteur-récepteur. Cette fonction peut être attribuée seulement à PF 1.

### Tonalité 1750 Hz (TM-V7E seulement):

Si vous relâchez la touche reprogrammée Mic et que la fonction Maintien d'émission est activée, l'émetteur-récepteur demeure en mode d'émission durant 2 secondes. Une tonalité de 1750 Hz est émise en continu uniquement lorsque la touche reprogrammée Mic est maintenue enfoncée.

- Vous pouvez également utiliser la fonction Maintien d'Emission pour transmettre de façon continue une tonalité de 1750 Hz pendant 2 secondes après avoir relâché la touche de Microphone reprogrammée. Pour activer cette fonction, accéder à la rubrique N°3 (temporisateur 1750 Hz) dans le Menu N5 (Répéteur).

## ENTREE DIRECTE SUR LE CLAVIER

Vous pouvez sélectionner la fréquence de fonctionnement, le canal de mémoire ou la fréquence de tonalité à votre choix en entrant les chiffres correspondant à ces valeurs directement à partir du microphone MC-53DM. Pour utiliser cette fonction, attribuer la fonction Entrer à une touche de Fonction Programmable en premier lieu {page 72}.

### ■ Entrée de la Fréquence de Fonctionnement

- 1 Sélectionner la bande désirée.
- 2 Appuyer sur **[VFO]** pour sélectionner le mode VFO.
- 3 Appuyer sur la touche de Microphone reprogrammée avec Entrée.
  - L'affichage pour Entrée de Fréquence Directe apparaît.

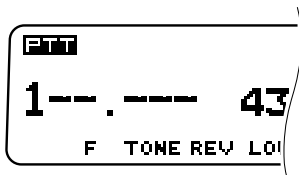

- 4 Utiliser le clavier de Microphone pour entrer la fréquence désirée.
  - Entrer les chiffres en commençant par le chiffre le plus significatif et dans l'ordre décroissant.
  - Lorsque la taille de l'échelon actuel est 5 kHz, 10 kHz, 15 kHz, 20 kHz, 25 kHz ou 50 kHz, entrer les valeurs numériques jusqu'au chiffre 1 kHz. Entrer 0 ou 5 pour le chiffre 1 kHz.
  - Sur les versions avec une zone de réception supérieure à 10 MHz, entrer à partir de la valeur 10 MHz. Pour les autres versions, commencer à entrer à partir de la valeur 1 MHz.

### Remarque:

- ◆ En appuyant sur une touche autre que **[0]** ~ **[9]** ou **[Enter]**, ou si vous n'entrez aucune commande en moins de 10 secondes, l'entrée directe est annulée et le mode VFO est rétabli.
- ◆ En appuyant sur la touche de Microphone **[Enter]** tout en entrant une fréquence, les nouvelles données sont acceptées pour les chiffres entrés et les données précédentes restent inchangées pour les chiffres qui ne sont pas encore entrés.
- ◆ A l'exception du chiffre 1 kHz, l'entrée d'un chiffre qui est en dehors de la gamme admissible a pour effet d'afficher le chiffre le plus proche dans la gamme affichée. Pour le chiffre 1 kHz, le fait d'appuyer sur **[0]** ~ **[4]** a pour effet de sélectionner "0" et le fait d'appuyer sur **[5]** ~ **[9]** sélectionne "5".
- ◆ Lorsque la taille d'échelon actuel est 6,25 kHz, 12,5 kHz ou 25 kHz, le fait d'entrer le chiffre 10 kHz complète le réglage de la fréquence. Le chiffre 10 kHz et les chiffres suivants sont réglés en fonction de la touche utilisée pour le chiffre 10 kHz, comme indiqué dans le tableau ci-dessous.

Touche 10 kHz	Fréquence (kHz)	Touche 10 kHz	Fréquence (kHz)
0	00	5	50
1	12,5	6	62,5
2	25	7	75
3	37,5	8	87,5
4	37,5	9	87,5



## ■ Entrée du Numéro de Canal de Mémoire

- 1 Sélectionner la bande désirée.
- 2 Appuyer sur **[MR]** pour entrer le mode de Rappel de Mémoire.
- 3 Appuyer sur la touche de Microphone reprogrammée avec Entrer.
  - “--” ou “---” est affiché en fonction du nombre de canaux de mémoire sur la bande actuelle.

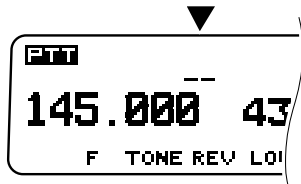

- 4 Utiliser le clavier de Microphone pour entrer 2 ou 3 chiffres.
  - Pour rappeler le canal 3, par exemple, entrer “03” ou “003”.
  - Si vous appuyez sur une autre touche que **[0] ~ [9]**, ou si vous n’entrez aucune valeur en moins de 10 secondes, l’affichage de fréquence précédent est rétabli.
  - Si vous entrez un canal de mémoire qui ne contient aucune donnée, un bip d’erreur retentit.

## ■ Entrée du Numéro de Fréquence de Tonalité

- 1 Sélectionner la bande désirée.
- 2 Appuyer sur **[TONE]** pour activer la Fonction de Tonalité.
- 3 Appuyer sur **[F] (1 s)**, **[T.SEL]**.
  - La fréquence de tonalité actuelle est affichée.
- 4 Appuyer sur la touche de Microphone reprogrammée avec Entrer.
  - “--” est affiché.

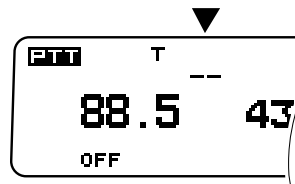

- 5 Utiliser le clavier de Microphone pour entrer le N° de Tonalité correspondant à la fréquence de tonalité désirée.
  - Consulter le tableau dans “Sélection d’une Fréquence de Tonalité” (page 25) pour rechercher les Numéros de Tonalité correspondant aux fréquences de tonalité.
  - Pour sélectionner la Tonalité N°3 (74,4 Hz), par exemple, entrer “03”.
  - Si vous appuyez sur une touche autre que **[0] ~ [9]**, ou si vous n’entrez aucune donnée en moins de 10 secondes, l’affichage de fréquence précédent est rétabli.

## CHANGEMENT DE LA CONFIGURATION DE HAUT-PARLEUR

Vous pouvez essayer plusieurs configurations de haut-parleur, en utilisant un ou deux hauts-parleurs externes. Sélectionner le mode 1 ou le mode 2 en fonction de la bande sur laquelle le haut-parleur interne et/ou les hauts-parleurs externes sont raccordés.

### Utilisation d'un haut-parleur externe connecté à la prise de haut-parleur 1:

Mode 1: bande VHF (externe)/ bande UHF (externe)

Mode 2: bande VHF (externe)/ bande UHF (externe)

### Utilisation d'un haut-parleur externe connecté à la prise de haut-parleur 2:

Mode 1: bande VHF (interne)/ bande UHF (externe)

Mode 2: bande VHF (externe)/ bande UHF (interne)

### Utilisation de deux hauts-parleurs externes:

Mode 1: bande VHF (externe 1)/ bande UHF (externe 2)

Mode 2: bande VHF (externe 2)/ bande UHF (externe 1)

- 1 Appuyer sur **[MNU]** pour entrer le mode Menu.
- 2 Sélectionner le Menu N°14 (Audio).
- 3 Appuyer sur **[▶]**, et sélectionner la rubrique N°2 (Haut-parleur).

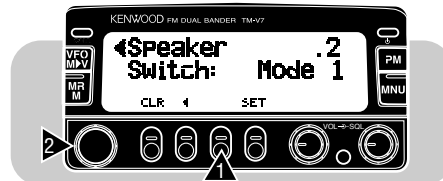

- 4 Appuyer sur **[SET]** pour commuter entre le mode 1 (défaut) et le mode 2.
- 5 Appuyer sur **[MNU]** de nouveau pour sortir du mode Menu.

## COMMANDE DU MICROPHONE

De nombreux réglages de l'émetteur-récepteur peuvent être changés au moyen du microphone MC-53DM ou MC-45DM sans toucher aux boutons ou commandes de l'émetteur-récepteur. Les tonalités DTMF sont utilisées pour cette fonction de télécommande. Mettre tout d'abord l'interrupteur du microphone sur ON, en se référant au Menu d'initialisation {page 78}.

**Remarque:** Les tonalités audibles DTMF provenant d'autres émetteurs-récepteurs à proximité risquent d'être captées par votre microphone MC-53DM ou MC-45DM. Dans ce cas, ceci peut interférer avec les fonctions du microphone.

Le tableau ci-dessous indique les fonctions ON ou OFF et les changements de réglage en appuyant sur les touches DTMF.

Touche	Fonction	Touche	Fonction
1	Balayage visuel	9	Réglage d'accord silencieux <sup>2</sup>
2	Tonalité/CTCSS	0	Changement de puissance d'émission
3	Inverse	A	Entrer
4	Changement d'échelon 1 MHz	B	Sélection bande de commande
5	Surveillance	C	—
6	Lecture de fréquence par bips <sup>1</sup>	D	Touche <b>[F]</b>
7	Changement de volume <sup>2</sup>	*	Baisse de fréquence
8	Réception double bande	#	Hausse de fréquence

<sup>1</sup> Les émetteurs-récepteurs dotés de l'unité en option VS-3 annoncent l'information affichée {page 82}.

<sup>2</sup> Après avoir appuyé sur cette touche, appuyer sur [\*] pour augmenter ou sur [#] pour baisser le niveau.

Il est également possible de changer les réglages suivants en appuyant sur **[F]** en premier lieu (ex. **[F]**, Mic **[2]**).

Touche	Fonction	Touche	Fonction
2	Sélection de tonalité <sup>1</sup>	6	Déblocage clavier DTMF
3	Sélection de direction de décalage	C	Fonction répéteur <sup>2</sup>
5	Blocage clavier DTMF		

<sup>1</sup> Après avoir activé la fonction Tonalité, appuyer sur **[F]**, Mic **[2]** et sur [\*] ou [#] pour modifier la fréquence de tonalité.

<sup>2</sup> Etats-Unis/ Canada seulement

### Remarque:

- ◆ **Etats-Unis seulement:** Il est illégal d'émettre des codes de commande sur la bande VHF. L'émission de codes de commande n'est autorisée que sur la bande UHF.
- ◆ Il n'est pas possible d'activer simultanément la fonction de changement de volume et d'ajustement de l'accord silencieux.
- ◆ Au rappel d'un canal de mémoire avec la fonction DTSS ou la fonction de téléappel sur ON après avoir activé la commande de microphone, la fonction DTSS ou de téléappel ne fonctionne pas.

## ACTIVATION DE LA COMMANDE DE MICROPHONE

- 1 Appuyer sur **[MNU]** pour entrer le mode Menu.
- 2 Sélectionner le N°16 du Menu (Microphone).



- 3 Appuyer sur **[▶]** et sélectionner l'item N°1 (Commande de microphone).



- 4 Appuyer sur **[SET]** pour commuter la fonction de ON à OFF (défaut).
- 5 Appuyer sur **[MNU]** de nouveau pour sortir du mode Menu.

Raccorder cet émetteur-récepteur à votre ordinateur personnel avec un Contrôleur de Node de Terminal (TNC) {page 6}. Il est alors possible de transmettre des messages électroniques vers des stations éloignées ou d'obtenir une variété d'informations à partir de votre BBS et de profiter des autres applications du système Paquet. La documentation nécessaire pour utiliser ce système peut être consultée dans tous les magasins de vente de matériel radio-amateur.

## ACTIVATION DE LA BANDE TX/RX

Si vous préférez, vous pouvez émettre ou recevoir les données sur la bande RX seulement, où "PTT" est invisible. La bande avec "PTT" est utilisée pour la communication vocale.

- 1 Appuyer sur **[MNU]** pour entrer le mode Menu.
- 2 Sélectionner le N°15 du Menu (Transfert de données).
- 3 Appuyer sur **[▶]** et sélectionner l'item N°2 (Bande de données).

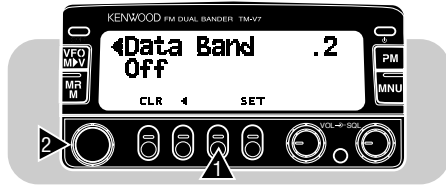

- 4 Appuyer sur **[SET]** pour commuter de la fonction ON à OFF (défaut).
- 5 Appuyer sur **[MNU]** de nouveau pour sortir du mode Menu.
  - "-Data-" apparaît pour la bande de données TX/RX.

## FUNCTIONNEMENT SUR 1200/ 9600 bps

Sélectionner 1200 bps ou 9600 bps pour la vitesse de transfert de données, en fonction du type de votre TNC.

### 1200 bps:

La sensibilité d'entrée de données d'émission (PKD) est de  $40\text{mV}_{\text{p-p}}$  et l'impédance d'entrée est de  $10\text{ k}\Omega$ . Ceci est approprié pour un TNC typique de 1200 bps.

### 9600 bps:

La sensibilité d'entrée de données d'émission (PKD) est de  $2\text{V}_{\text{p-p}}$  et l'impédance d'entrée est de  $10\text{ k}\Omega$ . Ceci est approprié pour la plupart des TNC de 9600 bps. Sélectionner 9600 bps si votre TNC est doté de la fonction double vitesse avec seulement une sortie de  $2\text{ V}_{\text{p-p}}$ .

- 1 Appuyer sur **[MNU]** pour entrer le mode Menu.
- 2 Sélectionner le N°15 du Menu (Transfert de données).
- 3 Appuyer sur **[▶]** et sélectionner l'item N°1 (Vitesse des données).

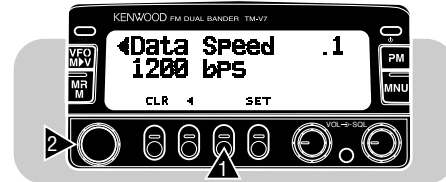

- 4 Appuyer sur **[SET]** pour commuter de 1200 bps (défaut) à 9600 bps.
- 5 Appuyer sur **[MNU]** de nouveau pour sortir du mode Menu.

### Remarque:

- ◆ Si le délai TX de votre TNC est insuffisant, des erreurs de connexion risquent de se produire. Si des erreurs de connexion se produisent fréquemment, il est recommandé de régler le paramètre de délai TX sur le TNC à 300 ms en utilisant votre ordinateur.
- ◆ Le fait d'utiliser un niveau d'entrée de modulateur différent du niveau optimum spécifié de  $40 \text{ mV}_{P-P}$  ou  $2 \text{ V}_{P-P}$  risque de détériorer le rapport signal/bruit ou d'entraîner une distorsion du signal. Ceci a pour effet d'augmenter le taux d'erreur ou d'empêcher totalement la connexion avec les autres stations.
- ◆ Si le niveau d'entrée de modulateur est approximativement  $3 \text{ V}_{P-P}$ , le circuit limiteur fonctionne pour maintenir la même largeur de bande d'émission que celle de  $3 \text{ V}_{P-P}$ .
- ◆ L'opération de Paquet, facilement affectée par les transmissions et les réceptions, nécessite une lecture pleine échelle du compteur S afin d'assurer une communication fiable. Lorsque la lecture du compteur S est inférieure au maximum durant l'opération 9600 bps, les erreurs de communication sont plus fréquentes.
- ◆ L'entrée de signaux GMSK 9600 bps à un niveau trop élevé ou l'entrée de signaux considérablement distordus dans l'émetteur-récepteur peut provoquer des erreurs et une large bande passante peut interférer avec les autres stations.

## ■ Fonction de Chaque Broche du Connecteur DATA

Cette section décrit la fonction de chaque broche du connecteur DATA fourni avec cet émetteur-récepteur.

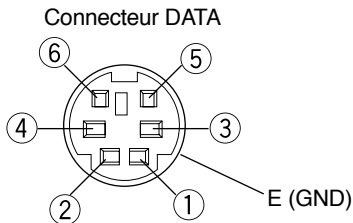

Broche N°	Nom de la Broche	Fonction
1	PKD	Entrée de données paquet <ul style="list-style-type: none"><li>• Données TX du TNC à l'émetteur-récepteur</li></ul>
2	DE	Masse pour PKD
3	PKS	Attente paquet <ul style="list-style-type: none"><li>• Le TNC emploie cette broche pour bloquer l'entrée du microphone de l'émetteur-récepteur pendant la transmission des signaux par paquet.</li></ul>
4	PR9	Sortie des données détectées à 9600 bps ( $500 \text{ mV}_{P-P}$ , $10 \text{ k}\Omega$ ) <ul style="list-style-type: none"><li>• Sert également de broche commune pour la sortie des données à 1200 bps et 9600 bps.</li></ul>
5	PR1	Sortie des données détectées à 1200 bps ( $500 \text{ mV}_{P-P}$ , $10 \text{ k}\Omega$ )
6	SQC	Sortie de commande d'accord silencieux <ul style="list-style-type: none"><li>• Bloque la transmission des données au TNC lorsque l'accord silencieux est ouvert.</li><li>• Eviter les interférences de communications vocales sur la même fréquence. Interdit également les répétitions.</li><li>• Niveau de sortie Accord silencieux ouvert: +5 V (haut) Accord silencieux fermé: 0 V (bas)</li></ul>

### Remarque:

- ◆ Si votre TNC possède une broche commune pour l'entrée de données à 1200 bps et 9600 bps, connecter cette broche à la fiche PR9 du connecteur DATA. Le fait de court-circuiter les broches PR9 et PR1 entraîne un mauvais fonctionnement du TNC.
- ◆ Si la tension CC est entrée à la broche PR1, le TNC risque de ne pas fonctionner. Si ce problème est constaté, ajouter un condensateur de  $10 \mu\text{F}$  entre la broche PR1 et le TNC. Veiller à respecter la polarité du condensateur.

## FONCTIONNEMENT AVEC REPETEUR (E.U./ CANADA SEULEMENT)

Cet émetteur-récepteur peut répéter les signaux sur la bande VHF ou la bande UHF. Par exemple, un signal reçu sur la bande VHF est retransmis sur la bande UHF. De même, un signal reçu sur la bande UHF est retransmis sur la bande VHF. Vous pouvez choisir le mode Répéteur à blocage de bande ou Répéteur à bandes croisées.

### Remarque:

- ◆ Vous ne pouvez pas activer la fonction de répéteur après mis sur ON la fonction DTSS ou la fonction de téléappel, après avoir sélectionné le mode VHF/VHF ou UHF/UHF ou en supprimant un affichage de bande.
- ◆ Le fait d'activer la fonction de répéteur coupe la fonction de changement automatique de bande (A.B.C.) ou la fonction de contrôle automatique simplex (ASC).
- ◆ La durée de temporisation est fixée à 3 minutes.

## REPETEUR SUR MODE A BLOCAGE DE BANDE

L'émetteur-récepteur utilise toujours la même bande pour recevoir ou émettre un signal comme répéteur.

- 1 Appuyer sur la touche de droite ou de gauche [**BAND SEL**], en fonction de la bande employée pour l'émission.
- 2 Appuyer sur la touche de gauche [**BAND SEL**]+[**φ**] pour entrer le mode de Répéteur de Bande Verrouillée.
  - "PTT" clignote.
  - Pour sortir de ce mode, répéter les mêmes opérations avec les touches.

## REPETEUR SUR MODE A BANDES CROISEES

A l'inverse du mode à blocage de bande, l'émetteur-récepteur peut passer de la bande RX à la bande TX à la réception de la bande TX.

- 1 Appuyer sur la touche de droite ou de gauche [**BAND SEL**].
- 2 Appuyer sur [**CONT SEL**].
- 3 Appuyer sur la touche de gauche [**BAND SEL**]+[**φ**] pour entrer le mode de Répéteur de Bande croisées.
  - "PTT" clignote.
  - Pour sortir de ce mode, répéter les mêmes opérations avec les touches.

## MAINTIEN TX

Cette fonction permet de maintenir l'appareil en mode d'émission pendant environ 500 ms après la perte du signal.

- 1 Appuyer sur [**MNU**] pour entrer le mode Menu.
- 2 Sélectionner le N°17 du Menu (Répéteur).



- 3 Appuyer sur [**SET**] pour commuter la fonction de ON (défaut) à OFF.
- 4 Appuyer sur [**MNU**] de nouveau pour sortir du mode Menu.

## SYNTHETISEUR DE PAROLE VS-3 (EN OPTION)

Installer le synthétiseur de parole VS-3 en option pour utiliser cette fonction {page 84}. A chaque fois que vous changez le mode sur l'émetteur-récepteur, tel que VFO ou rappel de mémoire, l'émetteur-récepteur annonce automatiquement le nouveau mode.

Le tableau ci-dessous indique ce que l'émetteur-récepteur annonce automatiquement en entrant un nouveau mode.

Touche Enfoncée	Nouveau Mode	Annonce
[VFO]	VFO	"VFO"
[MR]	Rappel de mémoire	"MR"
[CALL]	Appel de canal	"Call"
[PM]	Mémoire programmable	"PM"
[MNU]	Menu	"Menu"
[BAND SEL]	Nouvelle bande de commande/TX	Fréquence présente <sup>1</sup>
Touche Mic PF programmée avec Enter {page 72} <sup>2</sup>	Entrée direct par clavier	"Enter"

<sup>1</sup> Lorsque la touche est appuyée en mode de Rappel de Mémoire, l'émetteur-récepteur annonce le numéro de canal, "canal" et la fréquence.

<sup>2</sup> Lorsque cette touche est enfoncée en mode VFO ou de rappel de mémoire.

En outre, l'émetteur-récepteur annonce les informations affichées comme suit en appuyant sur la touche de Microphone [6] en mode de commande de microphone {page 77} ou sur la touche PF programmée avec la fonction Voix {page 72}.

- En mode VFO, la fréquence VFO est annoncée sur la bande de commande, en commençant par la bande de 100 MHz. La virgule décimale est annoncée par "point".
- En mode rappel de mémoire, le numéro de canal et la fréquence sont annoncés par "channel". Les canaux L (bas) ou U (haut) sont annoncés par "low" ou "up", ainsi que le numéro de canal et la fréquence.
- En mode d'affichage de canal, uniquement le numéro de canal est annoncé. Pour les canaux L ou U, annonce "bas" ou "haut" et le numéro de canal.
- En mode d'appel de canal, l'appel et la fréquence sont annoncés par "call".

### Remarque:

- ◆ Pour désactiver la fonction de synthétiseur de parole après installation du synthétiseur en option VS-3, accéder l'item N°3 (Voix) dans le Menu N° 14 (Audio) et sélectionner OFF.
- ◆ Lorsque le mode verrouillage de l'émetteur-récepteur ou le mode de verrouillage total, l'appareil annonce seulement en appuyant sur la touche Mic [6] en mode de commande de microphone ou en appuyant sur la touche PF programmée avec Voix.
- ◆ La fonction de synthétiseur de parole ne fonctionne pas pendant l'émission ou le balayage.



## ACCESSOIRES OPTIONNELS

**MC-45**  
Microphone  
multifonction



**MC-45DM**  
Microphone  
Multifonction avec  
touches DTMF



**MC-53DM**  
Microphone  
Multifonction avec  
touches DTMF



**MG-80**  
Microphone de Table  
(MJ-88 requis)



**PS-33**  
Alimentation CC régulée



**DFK-3C**  
Câble du Panneau  
Avant Démontable  
(3 m)



**DFK-4C**  
Câble du Panneau  
Avant Démontable  
(4 m)



**DFK-7C**  
Câble du Panneau  
Avant Démontable  
(7 m)



**PG-2N**  
Câble d'Alimentation CC



**PG-3G**  
Filtre Antiparasite de  
Ligne CC



**PG-3B**  
Filtre Antiparasite de  
Ligne CC



**VS-3**  
Synthétiseur de Parole

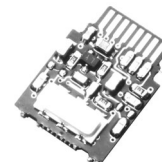

**SP-41**  
Haut-parleur Mobile



**SP-50B**  
Haut-parleur de  
Communications



**PG-5A**  
Câble de Données



**MJ-88**  
Adaptateur de Fiche de  
Microphone



**MJ-89**  
Commutateur de  
Microphone de Fiche  
Modulaire



## INSTALLATION DES OPTIONS

### INSTALLATION DU SYNTHETISEUR DE PAROLE VS-3

**PRECAUTION:** TOUJOURS COUPER L'ALIMENTATION ET DEBRANCHER D'ABORD LE CABLE D'ALIMENTATION CC.

- 1 Enlever les cinq vis du couvercle supérieur de l'émetteur-récepteur.

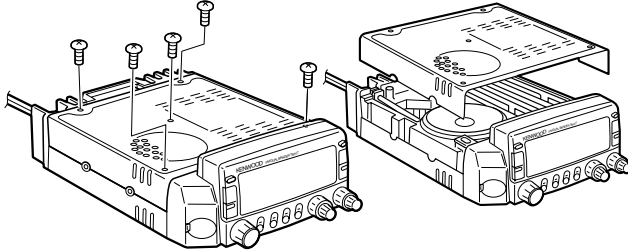

- 2 Maintenir le VS-3 de telle sorte que le connecteur du VS-3 puisse être branché sur le connecteur correspondant de l'émetteur-récepteur.

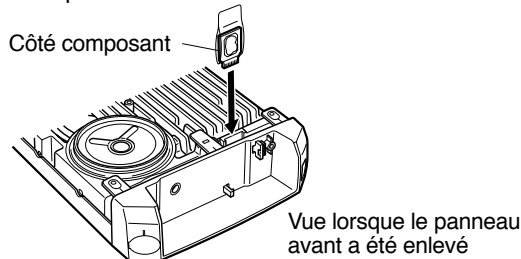

- 3 Remettre en place le couvercle supérieur (5 vis).

### INSTALLATION DU KIT PANNEAU AVANT DEMONTABLE (DFK-3C/ DFK-4C/ DFK-7C)

**PRECAUTION:** TOUJOURS COUPER L'ALIMENTATION ET DEBRANCHER D'ABORD LE CABLE D'ALIMENTATION CC.

- 1 Repousser le verrou à ressort au dos du panneau avant et détacher le panneau avant de l'appareil.
  - Veiller à ne pas laisser tomber le panneau avant en le détachant.

Commutateur de déverrouillage

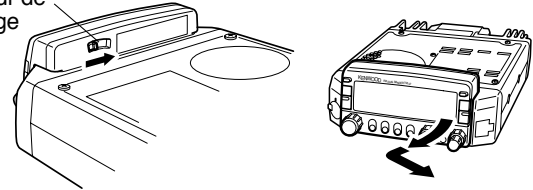

- 2 Suspendre le connecteur du câble de connexion du panneau avant sur la grille de l'appareil et fixer le connecteur à l'aide de la vis prévue à cet effet.
  - Si la vis est desserrée, l'émetteur-récepteur ne fonctionnera pas normalement.

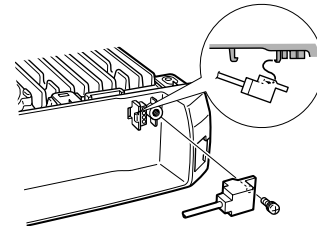

- 3 Connecter l'autre extrémité du câble du panneau avant avec connecteur au panneau du clavier à effleurement.
- Les coins découpés du connecteur doivent être introduits en premier lieu afin que ces coins soient bien engagés dans chaque languette de positionnement.

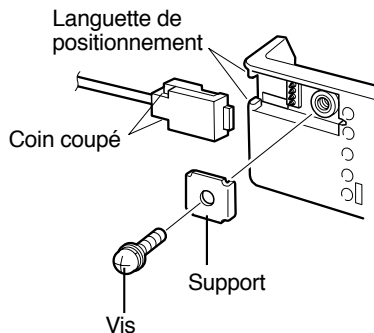

- 4 Poser le panneau avant sur le panneau du clavier à effleurement en positionnant d'abord le rebord arrière gauche du panneau avant et en appuyant ensuite fermement sur le côté droit du panneau avant contre le panneau du clavier à effleurement.
- Lorsque le dé clic du commutateur de verrouillage retentit, le panneau avant est bloqué.

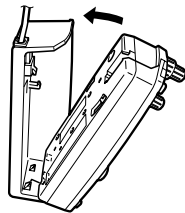

- 5 Assembler les montures et installer le panneau avant dans le véhicule, à l'endroit approprié.
- Après avoir installé l'appareil dans le véhicule, placer un coussinet sous la monture pour protéger le véhicule.
  - Régler l'angle du panneau avant avant de serrer solidement les deux vis à six pans creux.
  - Faire passer le câble de telle sorte que les connexions ou le câble ne soient pas soumis à une contrainte quelconque.

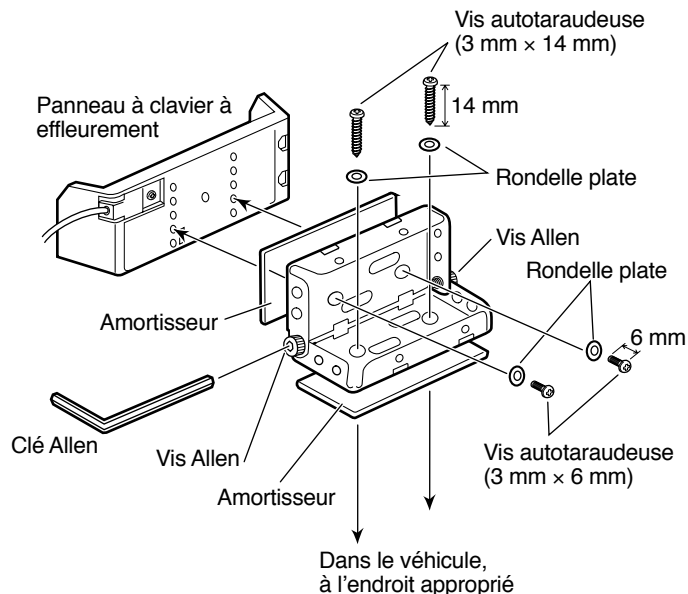

**Remarque:** Tenir compte de la sécurité du conducteur et des passagers pour décider de l'endroit où le panneau avant sera installé. Resserrer solidement les vis.

## ■ Exemples d'Installation

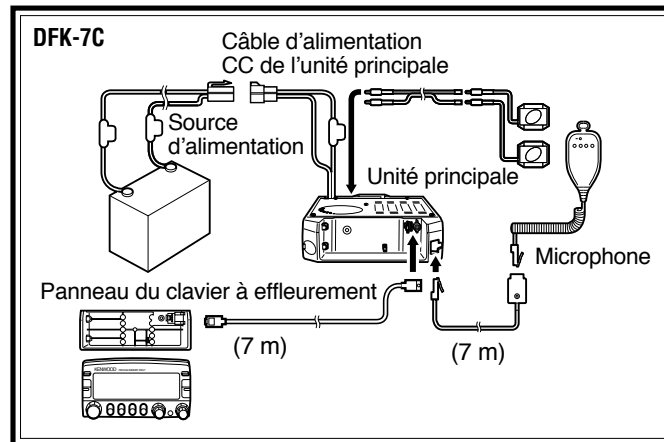
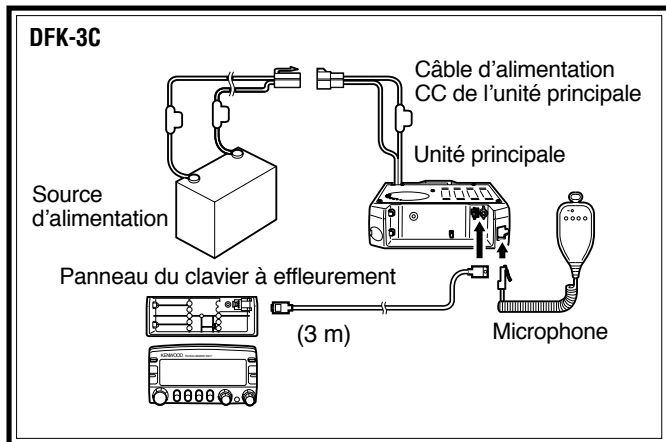

Pour mettre en place le câble de microphone fourni avec le DFK-4C ou le DFK-7C, fixer la prise de microphone à la position appropriée dans votre véhicule au moyen de la vis autotaraudeuse longue (3 mm x 25 mm).

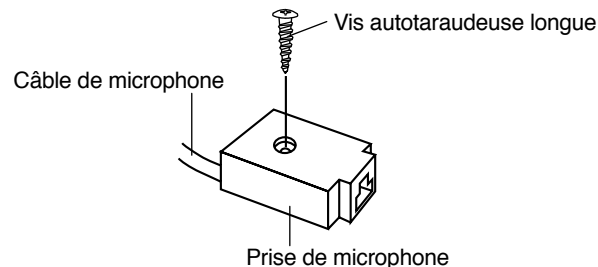
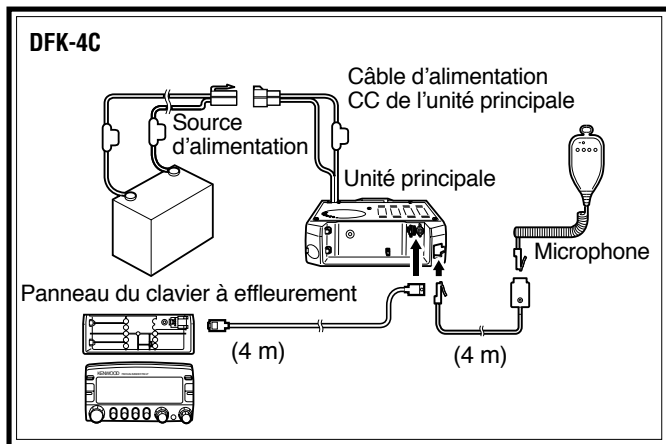

## INFORMATION GENERALE

Votre émetteur-récepteur a été aligné et mis à l'essai en usine avant son expédition. Tous les déclencheurs, bobines et résistances ajustables dans l'émetteur-récepteur ont été préréglés en usine. Ils ne doivent être réajustés que par un technicien qualifié familiarisé avec cet émetteur-récepteur et ayant l'appareillage d'essai nécessaire. Toute réparation ou tentative d'alignement sans autorisation préalable de l'usine peut annuler la garantie de l'émetteur-récepteur.

## REPARATIONS

Si vous renvoyez l'appareil chez votre revendeur ou au centre de service après-vente pour réparations, emballez l'émetteur-récepteur dans son carton et avec le matériel d'emballage d'origine. Joindre une description complète des problèmes rencontrés. Indiquez votre numéro de téléphone et de télécopieur (le cas échéant) ainsi que votre nom et votre adresse pour que le technicien sache où vous joindre si nécessaire. Ne pas renvoyer les accessoires à moins qu'ils ne soient en relation directe avec le problème.

Vous pouvez retourner votre émetteur-récepteur pour le faire réparer au revendeur **KENWOOD** autorisé chez qui vous l'avez acheté ou à n'importe quel centre de service **KENWOOD** autorisé. Une copie du rapport de réparation vous sera retournée avec l'émetteur-récepteur. Nous vous prions de ne pas envoyer des sous-ensembles ou des cartes de circuit imprimés. Envoyez l'émetteur-récepteur complet.

Étiquetez tous les éléments envoyés avec votre nom et adresse pour identification. Nous vous prions de mentionner le modèle et le numéro de série de l'émetteur-récepteur dans toute communication concernant le problème.

## NOTE DE REPARATION

Si vous désirez correspondre à propos d'un problème technique ou opérationnel, nous vous prions d'être bref, complet et précis. Aidez-nous à vous aider en nous fournissant les informations suivantes:

- 1 Modèle et numéro de série de l'appareil
- 2 Question ou problème rencontré
- 3 Autre appareil dans votre station en relation avec le problème
- 4 Lecture des compteurs
- 5 Autre information relative (Configuration des Menus, mode, fréquence, séquence des boutons ayant conduit au problème, etc.)

**PRECAUTION:** *N'EMBALLEZ PAS L'APPAREIL DANS DES JOURNAUX POUR L'EXPÉDITION! IL POURRAIT ÊTRE SÉRIEUSEMENT ENDOMMAGÉ PENDANT LE TRANSPORT OU PAR UNE MANIPULATION BRUSQUE.*

### Remarque:

- ◆ *Notez la date de l'achat, le numéro de série et le nom du revendeur chez qui vous avez acheté l'émetteur-récepteur.*
- ◆ *Pour votre information, conservez une note écrite de tout entretien effectué sur l'émetteur-récepteur.*
- ◆ *Lors de la demande d'un service sous garantie, nous vous prions d'inclure une photocopie de la facture de vente et autre preuve d'achat indiquant la date de vente.*

## NETTOYAGE

Retirer les commandes de l'émetteur-récepteur lorsqu'elles sont sales et les nettoyer avec un détergent neutre et de l'eau chaude. Utiliser un détergent neutre (pas de produits chimiques puissants) et un chiffon humide pour nettoyer le coffret.

## DEPANNAGE

Les problèmes décrits dans ce tableau sont des mauvais fonctionnements opérationnels communément rencontrés. Ces types de difficultés sont généralement causés par un raccordement incorrect, des réglages de commande incorrects ou une erreur de l'opérateur due à une programmation incomplète, et ne sont pas causés par une panne de circuit. Nous vous prions de revoir ce tableau et la(les) section(s) appropriée(s) de ce mode d'emploi avant d'assumer que votre émetteur-récepteur est défectueux.

**Remarque:** *Lorsque 2 fréquences sont reçues sur la même bande et que ces fréquences sont relationnelles de la façon indiquée ci-dessous ou d'une autre façon, un battement d'hétérodyne peut être entendu. Ceci n'indique pas un défaut.*

Mode VHF/UHF:  $(\text{Fréquence de réception UHF} - 45,05 \text{ MHz}) \times 2 - (\text{fréquence de réception VHF} + 38,85 \text{ MHz}) \times 4 = 38,85 \text{ MHz ou } 45,05 \text{ MHz}$   
 $(\text{Fréquence de réception UHF} - 45,05 \text{ MHz}) - (\text{fréquence de réception VHF} + 38,85 \text{ MHz}) \times 2 = 38,85 \text{ MHz}$

Mode VHF/VHF:  $(\text{Fréquence de réception VHF sur la bande UHF} + 45,05 \text{ MHz}) \times 5 - (\text{fréquence de réception VHF sur la bande VHF} + 38,85 \text{ MHz}) \times 5 = 38,85 \text{ MHz ou } 45,05 \text{ MHz}$   
 $(\text{Fréquence de réception VHF sur la bande UHF} + 45,05 \text{ MHz}) \times 4 - (\text{fréquence de réception VHF sur la bande VHF} + 38,85 \text{ MHz}) \times 4 = 38,85 \text{ MHz}$   
 $(\text{Fréquence de réception VHF sur la bande VHF} + 38,85 \text{ MHz}) - (\text{fréquence de réception VHF sur la bande UHF} + 45,05 \text{ MHz}) \times 0,75 = 38,85 \text{ MHz}$

Mode UHF/UHF:  $(\text{Fréquence de réception UHF sur la bande VHF} - 38,85 \text{ MHz}) \times 3 - (\text{fréquence de réception UHF sur la bande UHF} - 45,05 \text{ MHz}) \times 3 = 38,85 \text{ MHz ou } 45,05 \text{ MHz}$   
 $(\text{Fréquence de réception UHF sur la bande VHF} - 38,85 \text{ MHz}) \times 4 - (\text{fréquence de réception UHF sur la bande UHF} - 45,05 \text{ MHz}) \times 4 = 38,85 \text{ MHz ou } 45,05 \text{ MHz}$

Problème	Cause Probable	Remède	Page Réf.
L'émetteur-récepteur ne se met pas sous tension après la connexion d'une alimentation CC 13,8 V et après avoir appuyé sur la touche $\Phi$ (ALIMENTATION). Rien n'apparaît sur l'affichage.	1 Le câble d'alimentation est connecté à l'envers.	1 Connecter correctement le câble d'alimentation CC:  Rouge $\rightarrow$ (+); Noir $\rightarrow$ (-)	3, 4
	2 Un ou plusieurs fusibles du câble d'alimentation est ouvert.	2 Vérifier pourquoi le ou les fusibles ont fondu. Après l'inspection et la correction du problème, poser un ou des nouveaux fusibles ayant les mêmes caractéristiques.	5
	3 Le panneau avant n'est pas bien fixé sur l'unité principale de l'émetteur-récepteur.	3 Séparer le panneau avant de l'appareil avec le verrou de libération au dos du panneau avant et verrouiller parfaitement le panneau avant à l'appareil au moyen du même verrou.	84
	4 Le câble de connexion n'est pas bien branché.	4 Rebrancher le câble de connexion.	3, 4

Suite

Problème	Cause Probable	Remède	Page Réf.
Le fonctionnement ou l'affichage des informations de l'émetteur-récepteur est étrange.	Les contacts électriques sur le panneau avant et sur l'unité principale sont sales.	Nettoyer les contacts électriques sur le panneau avant comme sur l'unité principale avec un chiffon propre et humide.	—
L'affichage est trop pâle, même après l'avoir réglé sur le niveau le plus clair.	La tension d'alimentation est trop faible.	L'alimentation requise est de 13,8 V CC $\pm$ 15% (11,7 V à 15,8 V CC). Si la tension d'entrée est en dehors de cette plage, recharger la batterie, régler l'alimentation régulée et/ou vérifier toutes les connexions des câbles d'alimentation.	3, 4
La fréquence ne peut pas être sélectionnée en tournant la commande d' <b>Accord</b> ou en appuyant sur les touches de Microphone [ <b>UP</b> ]/[ <b>DWN</b> ].	Le rappel de mémoire ou le canal d'appel est sélectionné.	Appuyer sur [ <b>VFO</b> ].	8
La plupart des boutons/touches et la commande d' <b>Accord</b> ne fonctionnent pas.	<ol style="list-style-type: none"> <li>1 Une des fonctions de Verrouillage est ON.</li> <li>2 Le panneau avant n'est pas bien fixé à l'émetteur-récepteur.</li> </ol>	<ol style="list-style-type: none"> <li>1 Déverrouiller toutes les fonctions de Verrouillage.</li> <li>2 Séparer le panneau avant de l'appareil avec le verrou de libération au dos du panneau avant et verrouiller parfaitement le panneau avant à l'appareil au moyen du même verrou.</li> </ol>	67 84
Les canaux de mémoire ne peuvent pas être sélectionnés en tournant la commande d' <b>Accord</b> ou en appuyant sur les touches [ <b>UP</b> ]/[ <b>DWN</b> ] du Microphone lorsque le Rappel de Mémoire est utilisé.	<ol style="list-style-type: none"> <li>1 Aucune donnée n'a été stockée dans l'un des canaux de mémoire, ou les données entrées ont été effacées par une réinitialisation totale.</li> <li>2 Le canal d'Appel a été sélectionné.</li> </ol>	<ol style="list-style-type: none"> <li>1 Stocker les données dans certains canaux de mémoire.</li> <li>2 Appuyer sur [<b>MR</b>] pour passer au Rappel de Mémoire.</li> </ol>	30 31

Suite

Problème	Cause Probable	Remède	Page Réf.
Vous ne pouvez pas émettre, bien que vous appuyez sur la touche de Microphone <b>[PTT]</b> .	1 La fiche du microphone n'est pas complètement insérée dans le connecteur du panneau avant.	1 Couper l'alimentation et insérer la fiche du microphone jusqu'au déclic de la languette de verrouillage.	6
	2 Vous avez sélectionné un décalage d'émission qui place la fréquence d'émission en dehors de la plage de fréquence admise d'émission.	2 Appuyer plusieurs fois sur <b>[F]</b> , <b>[SHIFT]</b> pour que ni "+" ni "-" ne soit visible.	23
L'opération de paquet ne permet pas les connexions avec d'autres stations.	1 Votre fréquence diffère de la fréquence de la station visée.	1 Régler la fréquence à l'aide de la commande d' <b>Accord</b> .	17
	2 Le niveau de modulation du TNC est incorrect.	2 Régler le niveau de modulation TNC en suivant le mode d'emploi du TNC.	79
	3 Présence d'une distorsion à trajets multiples.	3 Réorienter ou déplacer l'antenne. Le signal le plus puissant ne fournit pas toujours la meilleure opération sur paquet.	—
	4 Le délai TX de votre TNC peut être insuffisant.	4 Il est recommandé de régler le paramètre de délai TX sur le TNC à 300 ms en utilisant votre ordinateur.	79

**Remarque:** Le commutateur RESET peut également être utilisé pour l'initialisation des réglages. Appuyer sur le commutateur momentanément pour effectuer la Réinitialisation Partielle ou appuyer sur ce commutateur pendant 1 seconde ou plus pour effectuer la Réinitialisation Totale (page 35). Aucun message de confirmation n'est affiché. Utiliser ce commutateur lorsque le micro-ordinateur et/ou la puce mémoire ne fonctionnent pas correctement en raison des conditions environnantes.

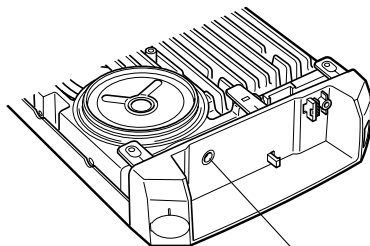

Vue lorsque le panneau avant a été enlevé

Commutateur RESET



## FICHE TECHNIQUE

Les spécifications sont susceptibles de modification sans préavis ni obligation du fait de développements technologiques en cours.

Général		VHF Bande	UHF Bande
Gamme de fréquence	EU / Canada	144 ~ 148 MHz	438 ~ 450 MHz
	Général	144 ~ 148 MHz	430 ~ 440 MHz
	Europe	144 ~ 146 MHz	430 ~ 440 MHz
Mode		F3E (FM)	
Impédance d'antenne		50 Ω	
Gamme de température utilisable		-20°C ~ +60°C	
Alimentation		13,8 V CC ±15% (11,7 ~ 15,8 V)	
Méthode de mise à la terre		Terre négative	
Courant	Emission (max.)	11,0 A ou moins	10,0 A ou moins
	Réception (avec sortie de 2 W)	1,0 A ou moins	
Stabilité de fréquence (-10°C ~ +50°C)		Dans les ±3 ppm	
Dimensions (L × H × P projections comprises)		140 × 54,5 × 205,5 mm	
Poids		1,2 kg	

Emetteur		VHF Bande	UHF Bande
Puissance	Haute	50 W	35 W
	Moyenne	Environ 10 W	
	Basse	Environ 5 W	
Modulation		Réactance	
Emissions transitoires		-60 dB ou moins	
Déviation de fréquence maximum		±5 kHz	
Distorsion audio (à 60% modulation)		3% ou moins	
Impédance de microphone		600 Ω	

Récepteur		VHF Bande	UHF Bande
Circuiterie		Double conversion	
Fréquence intermédiaire (1 <sup>ère</sup> / 2 <sup>ème</sup> )		38,85 MHz/ 450 kHz	45,05 MHz/ 455 kHz
Sensibilité (12 dB SINAD)	VHF ou UHF bande	0,16 µV ou moins	
	Bande secondaire VHF ou UHF (en mode VHF/VHF ou UHF/UHF)	0,25 µV ou moins	
Sélectivité (-6 dB)		12 kHz ou plus	
Sélectivité (-60 dB)		28 kHz ou moins	
Sensibilité d'accord silencieux		0,1 µV ou moins	
Sortie audio (8 Ω, distorsion 5%)		2 W ou plus	
Impédance de sortie audio		8 Ω	

**Remarque:** Les spécifications du récepteur sont applicables uniquement lors de l'utilisation de la bande principale VHF ou UHF. Elles ne s'appliquent pas à la bande secondaire VHF ou UHF en mode VHF/VHF ou UHF/UHF.

KENWOOD