

JVC



CD RECEIVER

KD-AR360/KD-G310

ENGLISH

RECEPTOR CON CD

KD-AR360/KD-G310

ESPAÑOL

RECEPTEUR CD

KD-AR360/KD-G310

FRANÇAIS



SIRIUS
READY

COMPACT
disc
DIGITAL AUDIO
TEXT

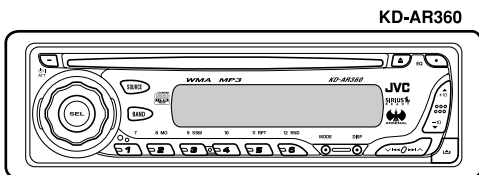

KD-AR360

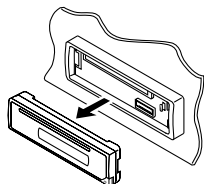

MP3
WMA

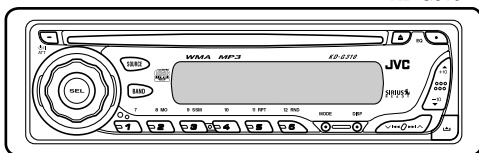

KD-G310

For canceling the display demonstration, see page 8.

Para cancelar la demostración en pantalla, consulte la página 8.

Pour annuler la démonstration des affichages, référez-vous à la page 8.

For installation and connections, refer to the separate manual.

Para la instalación y las conexiones, refiérase al manual separado.

Pour l'installation et les raccordements, se référer au manuel séparé.

For customer Use:

Enter below the Model No. and Serial No. which are located on the top or bottom of the cabinet. Retain this information for future reference.

Model No. _____

Serial No. _____

INSTRUCTIONS

MANUAL DE INSTRUCCIONES
MANUEL D'INSTRUCTIONS

GET0248-001B

[J]

Merci pour avoir acheté un produit JVC.

Veuillez lire attentivement toutes les instructions avant d'utiliser l'appareil afin de bien comprendre son fonctionnement et d'obtenir les meilleures performances possibles.

IMPORTANT POUR PRODUITS LASER

1. PRODUIT LASER CLASSE 1
2. **ATTENTION:** N'ouvrez pas le couvercle supérieur. Il n'y a aucune pièce réparable par l'utilisateur à l'intérieur de l'appareil; confiez toute réparation à un personnel qualifié.
3. **ATTENTION:** Risque de radiations laser visible et invisible quand l'appareil est ouvert et que le système de verrouillage ne fonctionne pas ou a été mis hors service. Évitez toute exposition directe au rayon.

Avertissement:

Si vous souhaitez opérer l'appareil pendant que vous conduisez, assurez-vous de bien regarder devant vous afin de ne pas causer un accident de la circulation.

Comment réinitialiser votre appareil



- Cette procédure réinitialise le micro-ordinateur. Vos ajustements préréglés sont aussi effacés.
- Si un disque est en place, il est éjecté. Faites attention, dans ce cas, de ne pas le faire tomber.

Comment forcer l'éjection d'un disque

Si un disque ne peut pas être reconnu ou ne peut pas être éjecté par l'autoradio, forcez l'éjection de la façon suivante.



- Si cela ne fonctionne pas, essayez de réinitialiser l'autoradio.
- Faites attention de ne pas faire tomber le disque quand il est éjecté.

Table des matières

Comment réinitialiser votre appareil	2	Ajustements sonores	18
Comment forcer l'éjection d'un disque...	2	Sélection des modes sonores pré réglés	
Comment lire ce manuel.....	4	(C-EQ: égaliseur personnalisé)	18
Comment utiliser la touche MODE	4	Ajustement du son	19
Panneau de commande —		Réglages généraux — PSM	20
KD-AR360 et KD-G310	5	Opérations de base.....	20
Identification des parties.....	5	Retrait du panneau de	
Télécommande — RM-RK50	6	commande	22
Composants principaux et		Utilisation d'un appareil	
caractéristiques.....	6	extérieur.....	23
Pour commencer	7	Lecture d'un appareil extérieur.....	23
Opérations de base	7	Utilisation de la radio SIRIUS®	24
Annulation de la démonstration des		Écoute de la radio SIRIUS®	25
affichages	8	Mémorisation des canaux	26
Réglage de l'horloge.....	8	Écoute d'un canal pré réglée	26
Fonctionnement de la radio....	9	Entretien	27
Écoute de la radio.....	9	Pour en savoir plus à propos	
Mémorisation des stations	10	de cet autoradio	28
Écoute d'une station pré réglée	11	Guide de dépannage	30
Opérations des disques.....	12	Spécifications	33
Lecture d'un disque dans l'autoradio	12		
Lecture de disques dans le changeur de			
CD	13		
Autres fonctions principales	15		
Changement des informations			
surl'affichage	16		
Sélection des modes de lecture.....	17		

*Pour sécurité....

- N'augmentez pas trop le volume car cela bloquerait les sons de l'extérieur rendant la conduite dangereuse.
- Arrêtez la voiture avant de réaliser toute opération compliquée.

*Température à l'intérieur de la voiture....

Si votre voiture est restée garée pendant longtemps dans un climat chaud ou froid, attendez que la température à l'intérieur de la voiture redevienne normale avant d'utiliser l'appareil.

Comment lire ce manuel

Les méthodes suivantes sont utilisées pour rendre les explications simples et faciles à comprendre.

- Certains conseils et remarques sont donnés dans la section “Pour en savoir plus à propos de cet autoradio” (voir page 28).
- L'utilisation des touches est expliquée principalement à l'aide d'illustrations, comme montré ci-après.

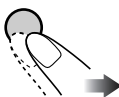
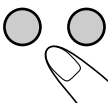
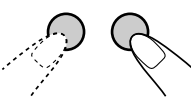
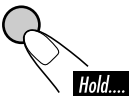
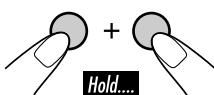
	Appuyez brièvement.
	Appuyez répétitivement.
	Appuyez sur une de ces touches.
	
	Maintenez pressée jusqu'à ce que vous obteniez la réponse souhaitée.
	Maintenez pressées les deux touches en même temps.

Les marques suivantes sont utilisées pour indiquer...



: Utilisation du lecteur CD intégré.



: Utilisation du changeur de CD extérieur.

Comment utiliser la touche MODE

Si vous appuyez sur MODE, l'autoradio entre en mode de fonction, et les touches numériques et les touches ▲/▼ fonctionnent comme touches de fonction.

Ex.: Quand la touche numérique 2 fonctionne comme touche MO (monophonique).

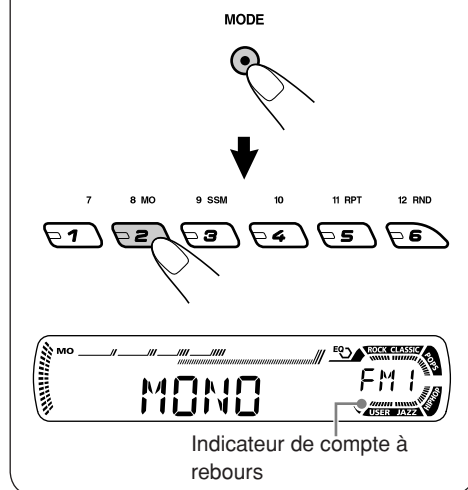

Pour utiliser à nouveau ces touches pour leurs fonctions originales après avoir appuyé sur MODE, attendez 5 secondes sans appuyer sur aucune de ces touches jusqu'à ce que le mode de fonction soit annulé.

- Appuyer de nouveau sur MODE annule aussi le mode de fonction.

Précautions sur le réglage du volume:

Les disques produisent très peu de bruit par rapport aux autres sources. Réduisez le volume avant de reproduire un disque afin d'éviter d'endommager les enceintes par la soudaine augmentation du niveau de sortie.

Identification des parties

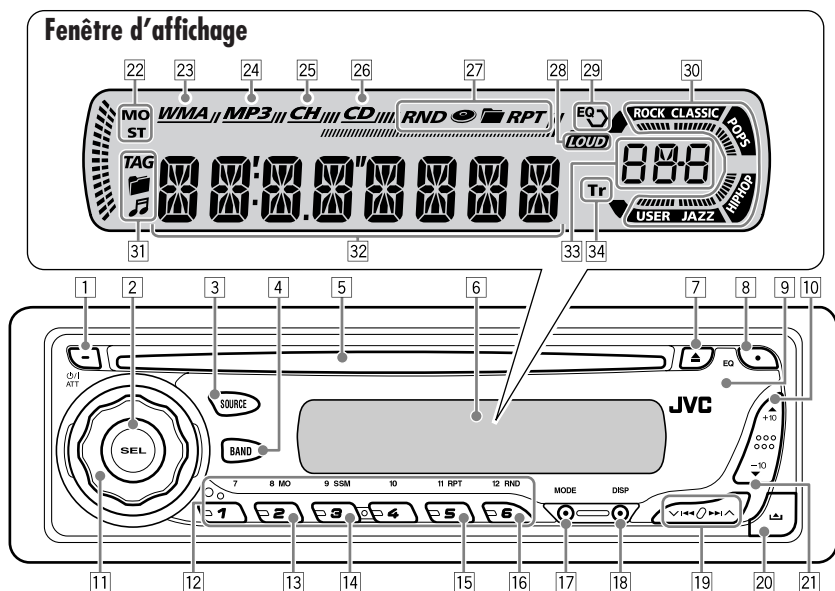

- 1 Touche ϕ /I ATT (attente/sous tension, atténuation)
- 2 Touche SEL (sélection)
- 3 Touche SOURCE
- 4 Touche BAND
- 5 Fente d'insertion
- 6 Fenêtre d'affichage
- 7 Touche \blacktriangle (éjection)
- 8 Touche EQ (égaliseur)
- 9 Capteur de télécommande
 - *N'EXPOSEZ PAS le capteur de télécommande à une forte lumière (lumière directe du soleil ou éclairage artificiel).*
- 10 Touche \blacktriangle (haut) / touche +10
- 11 Molette de commande
- 12 Touches numériques
- 13 Touche MO (monophonique)
- 14 Touche SSM (mémorisation automatique séquentielle des stations puissantes)
- 15 Touche RPT (répétition)
- 16 Touche RND (aléatoire)
- 17 Touche MODE
- 18 Touche DISP (affichage)
- 19 Touches \blacktriangleleft / \blacktriangle / \blacktriangleright / \blacktriangleright
- 20 Touche \blacktriangle (libération du panneau de commande)
- 21 Touche \blacktriangledown (bas) / touche -10 button

Fenêtre d'affichage

- 22 Indicateurs de réception du tuner—MO (monophonique), ST (stéréo)
- 23 Indicateur WMA
- 24 Indicateur MP3
- 25 Indicateur CH (changeur de CD)
 - *S'allume uniquement quand CD-CH est choisi comme source de lecture.*
- 26 Indicateur CD
- 27 Indicateurs de mode de lecture / indicateurs d'option—RND (aléatoire), CD (disque), RPT (dossier), RPT (répétition)
- 28 Indicateur LOUD (loudness)
- 29 Indicateur EQ (égaliseur)
- 30 Indicateurs de mode sonore (C-EQ: égaliseur personnalisé)—ROCK, CLASSIC, POPS, HIP HOP, JAZZ, USER
 - *~~~~~ fonctionne aussi comme indicateur de compteur de temps.*
- 31 Indicateurs d'informations du disque—TAG (balise ID3), RPT (dossier), TAG (plage/fichier)
- 32 Affichage principal
- 33 Indicateur d'affichage de la source / niveau de volume
- 34 Indicateur Tr (plage)

Mise en place de la pile-bouton au lithium (CR2025)

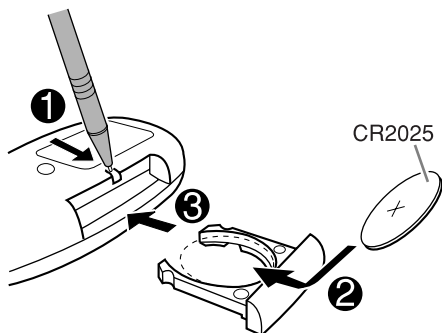

- Pointez la télécommande directement sur le capteur de télécommande de l'appareil principal. Assurez-vous qu'il n'y a pas d'obstacle entre les deux.

Avertissement:

- Rangez la pile dans un endroit hors de la portée des enfants afin d'éviter tout risque d'accident.
- Pour éviter que la pile ne chauffe, ne se fissure ou cause un incendie:
 - Ne rechargez pas, ne court-circuitez pas, ne chauffez pas la pile ni ne la jeter dans un feu.
 - Ne laissez pas la pile avec d'autres objets métalliques.
 - Ne piquez pas la pile avec des ciseaux ou d'autres objets similaires.
 - Enveloppez la pile de ruban isolant avant de la mettre au rebut ou de la ranger.

Attention:

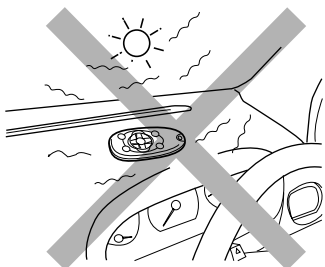

Composants principaux et caractéristiques

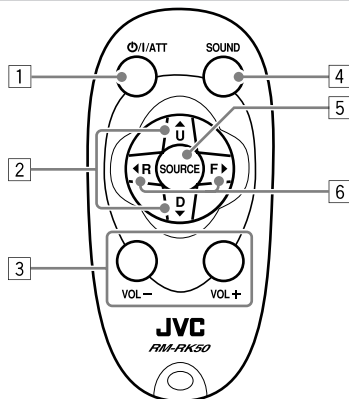

- 1 Touche Φ /I/ATT (attente/sous tension, atténuation)
 - Met l'appareil sous et hors tension et atténue aussi le son.
- 2 Touches \blacktriangle U (haut) / D (bas) \blacktriangledown
 - \blacktriangle U: Change les bandes FM/AM.
 - D \blacktriangledown : Change les stations pré-réglées.
 - Change le dossier sur un disque MP3/WMA.
 - Lors de la lecture d'un disque MP3 sur un changeur de CD compatible MP3:
 - Change le disque si la touche est pressée brièvement.
 - Change le dossier si la touche est maintenue pressée.
 - Pendant l'écoute de la radio SIRIUS:
 - Change les catégories.
- 3 Touches VOL - / VOL +
 - Ajuste le niveau de volume.
- 4 Touche SOUND
 - Choisit les modes sonores pré-réglés (C-EQ: égaliseur personnalisé).
- 5 Touche SOURCE
 - Choisit la source.
- 6 Touches \blacktriangleleft R (retour) / F (avance) \blacktriangleright
 - Recherche les stations si pressées brièvement.
 - Avance ou recule rapidement la plage si les touches sont maintenues pressées.
 - Change les plages du disque.
 - Pendant l'écoute de la radio SIRIUS:
 - Change les canaux si les touches sont pressées brièvement.
 - Change les canaux rapidement si les touches sont maintenues pressées.

Pour commencer

Opérations de base

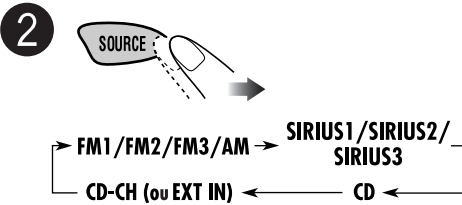
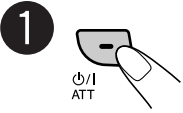
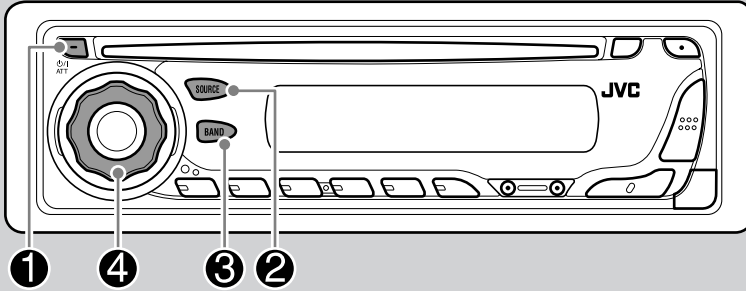

Vous ne pouvez pas choisir certaines sources si elles ne sont pas prêtes.

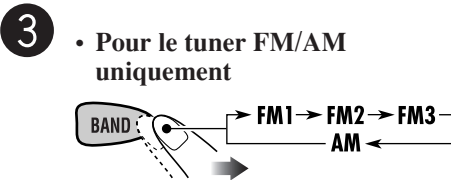

- Pour la radio SIRIUS® uniquement

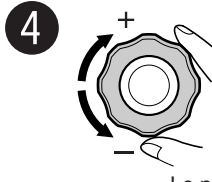
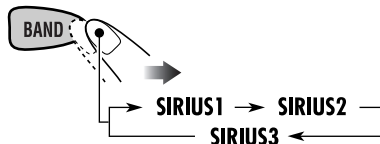

Le niveau de volume apparaît.

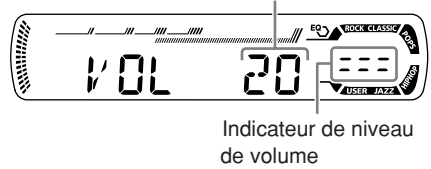

5 Ajustez le son comme vous le souhaitez. (Voir les pages 18 et 19.)

Pour couper le volume momentanément (ATT)

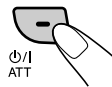

Pour rétablir le son, appuyez de nouveau sur la touche.

Pour mettre l'appareil hors tension



Annulation de la démonstration des affichages

Si aucune opération n'est effectuée pendant environ 20 secondes, la démonstration des affichages démarre.

[Réglage initial: DEMO ON]

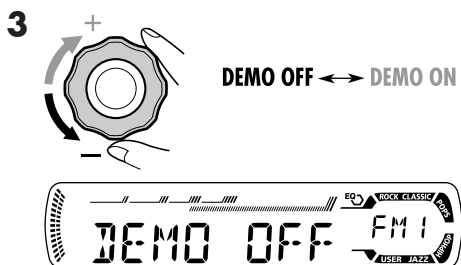
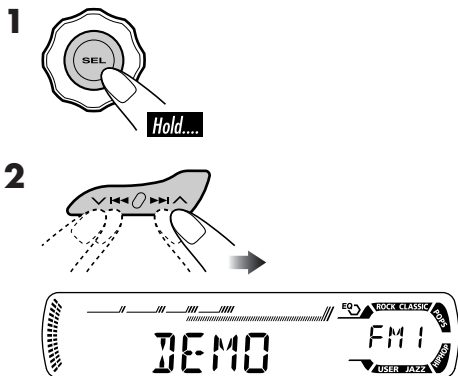

Pour mettre en service la démonstration des affichages

À l'étape **3** ci-dessus...

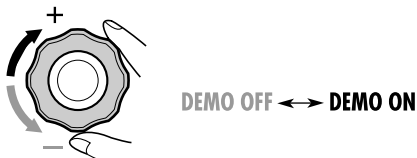

Réglage de l'horloge

- 1**
-
- 2** Réglez les heures et les minutes.
- 1** Choisissez "CLOCK H" (heures), puis ajustez les heures.
 - 2** Choisissez "CLOCK M" (minutes), puis ajustez les minutes.

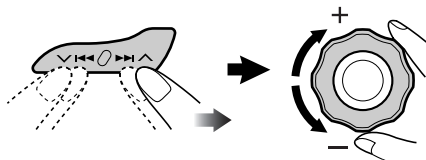

- 3** Terminez la procédure.



Pour vérifier l'heure actuelle quand l'appareil est hors tension

DISP



Fonctionnement de la radio

Écoute de la radio

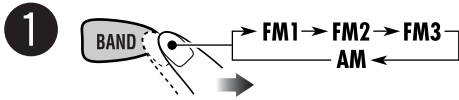
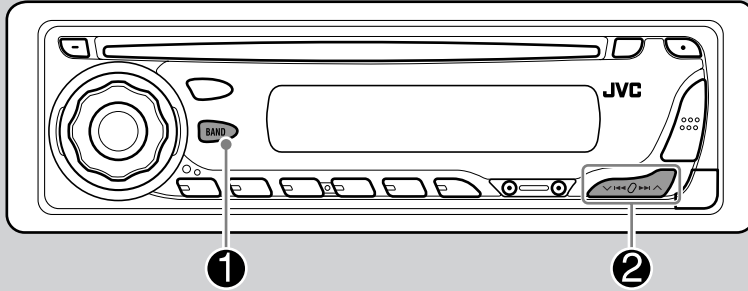

S'allume lors de la réception d'une émission FM stereo avec un signal suffisamment fort.

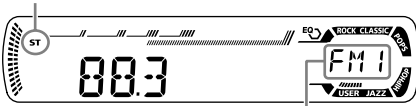

La bande choisie apparaît.

2 Démarrez la recherche d'une station.

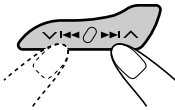

Quand une station est reçue, la recherche s'arrête.

Pour arrêter la recherche, appuyez de nouveau sur la même touche.

Pour accorder une station manuellement

À l'étape 2 ci-à gauche...

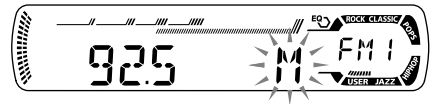
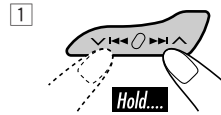

2 Choisissez la fréquence de station souhaitée.

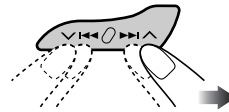

Quand une émission FM stéréo est difficile à recevoir

1 MODE



2 8 MO



S'allume quand le mode monophonique est mis en service.



La réception est améliorée, mais l'effet stéréo est perdu.

Pour rétablir l'effet stéréo, répétez la même procédure de façon que l'indicateur MO s'éteigne.

Mémorisation des stations

Vous pouvez prérégler six stations pour chaque bande.

■ Préréglage automatique des stations FM—SSM (mémorisation automatique séquentielle des stations puissantes)



2 Choisissez la bande FM (FM1 – FM3) pour laquelle vous souhaitez mémoriser les stations.

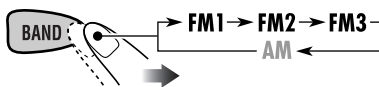

3 MODE



4 9 SSM



“SSM” clignote, puis disparaît quand le préréglage automatique est terminé.

Les stations FM locale avec les signaux les plus forts sont recherchées et mémorisées automatiquement dans la bande FM.

Préréglage manuel

Ex.: Mémorisation de la station FM de fréquence 92,5 sur le numéro de préréglage 4 de la bande FM1.

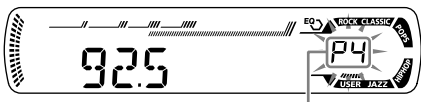
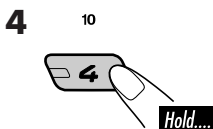
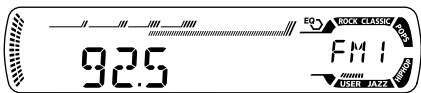
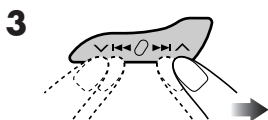
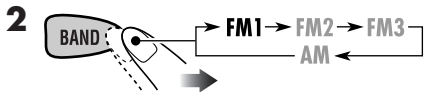
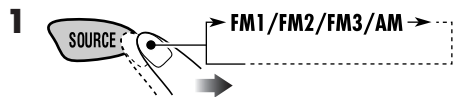

Le numéro de préréglage clignote un instant.

Écoute d'une station préréglée

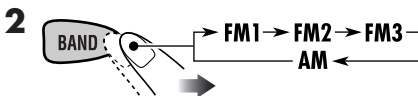
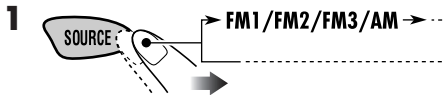

3 Choisissez la station préréglée (1 – 6) souhaitée.

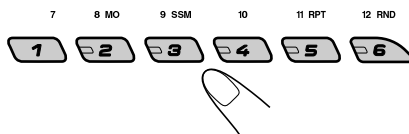

ou

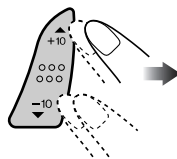

Pour vérifier l'heure actuelle pendant l'écoute d'une station FM ou AM.

DISP

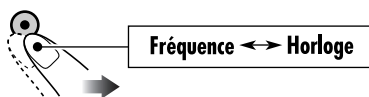

Opérations des disques

Lecture d'un disque dans l'autoradio

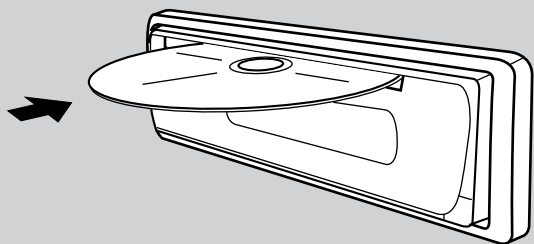

Toutes les plages sont reproduites répétitivement jusqu'à ce que vous arrêtez la lecture.

FRANÇAIS

A propos des disques MP3 et WMA

Les "plages" MP3 et WMA (Windows Media® Audio) (les termes "fichier" et "page" sont utilisés de façon interchangeable) sont utilisés de façon interchangeable) sont enregistrées dans des "dossiers".

- Lors de l'insertion d'un disque MP3 ou WMA:

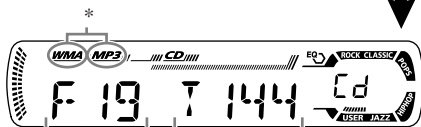
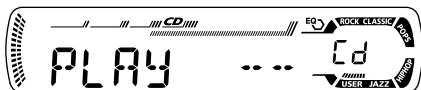

Nombre total de dossiers Nombre total de fichiers

Quand vous démarrez la lecture, l'information de disque apparaît automatiquement (voir page 16).

* L'indicateur MP3 ou l'indicateur WMA s'allume, en fonction du type de fichier détecté.

- Lors de l'insertion d'un disque CD audio ou CD Text:

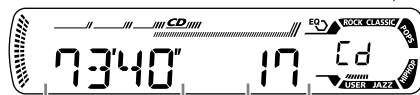
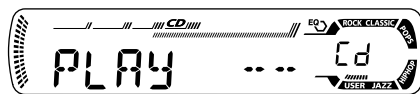

Durée de lecture totale du disque inséré

Nombre total de plages du disque inséré

CD Text: Le titre du disque/interprète → titre de la plage apparaît automatiquement.



Durée de lecture écoulee

Numéro de la plage actuelle

Pour arrêter la lecture et éjecter le disque



Lecture de disques dans le changeur de CD

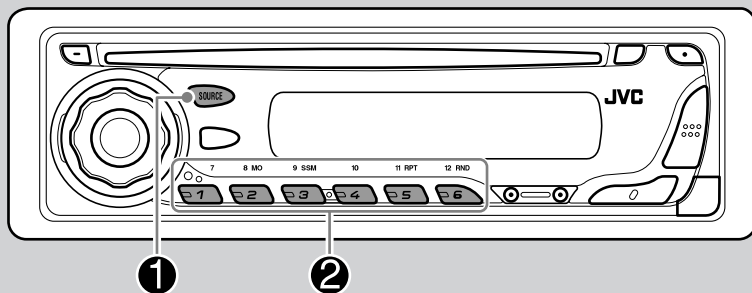

À propos du changeur de CD

Il est recommandé d'utiliser un changeur de CD JVC compatible MP3 avec votre autoradio.

- Vous pouvez aussi connecter un autre changeur de CD de la série CH-X (sauf le CH-X99 et le CH-X100). Cependant, ils ne sont pas compatibles avec les disques MP3 et vous ne pourrez pas les reproduire.
- Vous ne pouvez pas utiliser les changeurs de CD de la série KD-MK avec cet autoradio.
- Les textes d'information enregistrés sur les CD Text peuvent être affichés quand un changeur de CD JVC compatible CD Text est connecté.

Avant d'utiliser votre changeur de CD:

- Référez-vous aussi au manuel d'instructions fournies avec votre changeur de CD.
- Vous ne pouvez pas commander et reproduire de disque WMA dans le changeur de CD.

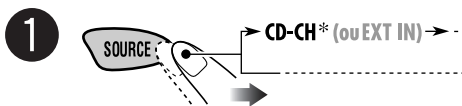

* Si vous avez changé le réglage "EXT IN" sur "EXT IN" (voir page 21), vous ne pouvez pas choisir le changeur de CD.

2 Choisissez un disque.

Pour un numéro de disque entre 01 et 06:

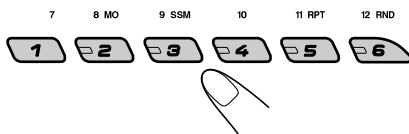

Pour un numéro de disque entre 07 et 12:

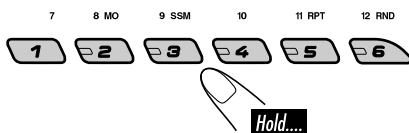

- Quand le disque actuel est un disque MP3:

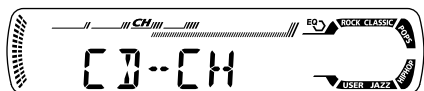

Numéro du disque choisi



Numéro du dossier choisi



Nom du dossier*

Quand vous démarrez la lecture, l'information de disque apparaît automatiquement (voir page 16).

- * "ROOT" apparaît si aucun dossier ne se trouve dans le disque.

- Quand le disque actuel est un CD audio ou un CD Text:

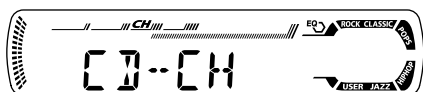

Numéro du disque choisi

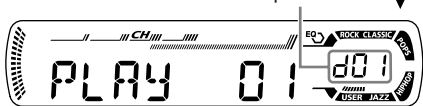

CD Text: Le titre du disque/
interprète → titre de la page
apparaissent automatiquement.

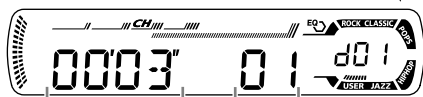

Durée de lecture Numé-
ro de la
écoulée page actuelle

Pour faire avancer ou reculer rapidement la page

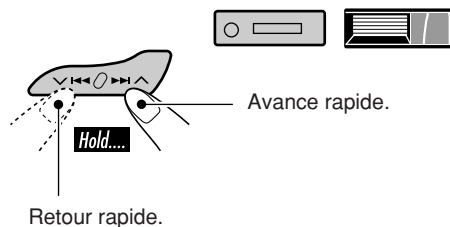

Pour aller aux pages suivantes ou précédentes

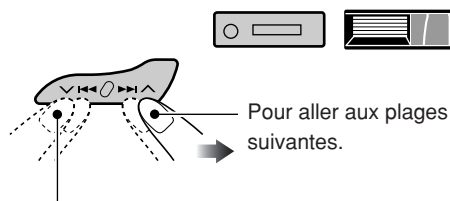

Pour aller au début de la page actuelle, puis aux pages précédentes.

Pour aller aux dossiers suivants ou précédents

Pour les disques MP3:

Pour les disques WMA:

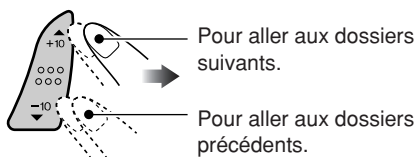

Pour localiser directement une plage particulière (pour les CD) ou un dossier particulier (pour les disques MP3 ou WMA)



Pour choisir un numéro compris entre 01 et 06:

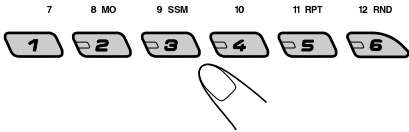

Pour choisir un numéro compris entre 07 et 12:

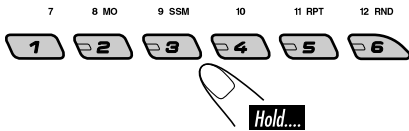

- Pour utiliser la recherche de dossier sur un disque MP3/WMA, il faut qu'un numéro de 2 chiffres soit affecté au début du nom des dossiers—01, 02, 03, etc.

- Pour choisir une plage particulière dans un dossier (pour les disques MP3 ou WMA) après avoir choisi un dossier:

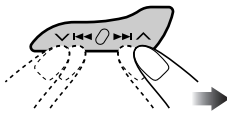

Autres fonctions principales

Pour sauter une plage rapidement pendant la lecture



- Pour les disques MP3 ou WMA, vous pouvez sauter une plage à l'intérieur du même dossier.

Ex.: Pour choisir la plage 32 lors de la lecture de la plage 6

1

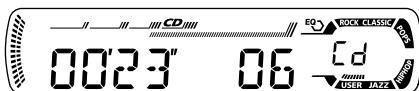

2

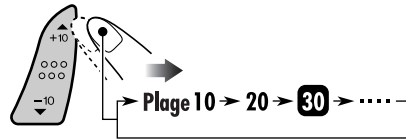

La première fois que vous appuyez sur la touche +10 ou -10, la lecture saute à la plage supérieure ou inférieure la plus proche dont le numéro est un multiple de 10 (par ex. 10, 20, 30).

Puis, chaque fois que vous appuyez sur la touche, vous pouvez sauter 10 pages.

- Après la dernière plage, la première plage est choisie est vice versa.

3

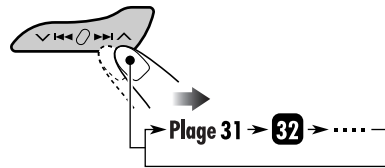

Interdiction de l'éjection du disque



Vous pouvez verrouiller un disque dans la fente d'insertion.



Pour annuler l'interdiction, répétez la même procédure.

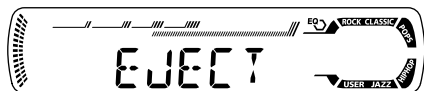

Changement des informations sur l'affichage

DISP

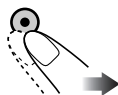

■ Lors de la lecture d'un CD ou d'un CD Text (/)

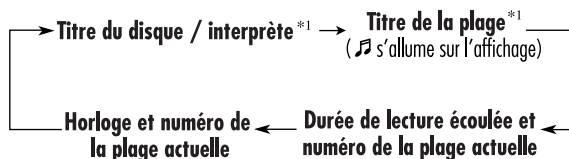

*1 Si le disque actuel est un CD audio, "NO NAME" apparaît.

■ Lors de la lecture d'un disque MP3 (/) ou WMA ()

- Quand "TAG DISP" est réglé sur "TAG ON" (voir page 21)

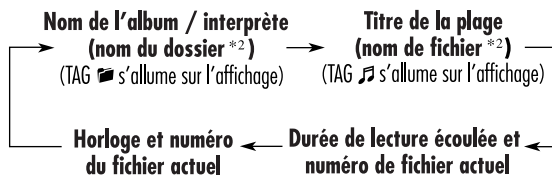

*2 Si un fichier MP3/WMA n'a pas de balises ID3, le nom du dossier et le nom du fichier apparaissent. Dans ce cas, l'indicateur TAG ne s'allume pas.

- Quand "TAG DISP" est réglé sur "TAG OFF"

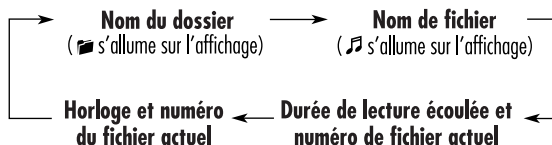

Sélection des modes de lecture

Vous pouvez utiliser un des modes de lecture suivants à la fois.

1 MODE



2 Choisissez le mode de lecture souhaité.

Lecture répétée

11 RPT

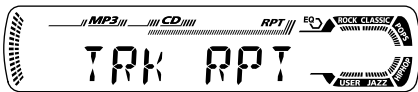

Ex.: Quand "TRK RPT" est choisi pendant la lecture d'un disque MP3 dans l'autoradio

Lecture aléatoire

12 RND



Ex.: Quand "DISC RND" est choisi pendant la lecture d'un disque MP3 dans l'autoradio

Mode Reproduit répétitivement

- TRK RPT:** La plage actuelle.
• RPT s'allume.
- FLDR RPT*1:** Toutes les plages du dossier actuel.
• et RPT s'allument.
- DISC RPT*2:** Toutes les plages du disque actuel.
• et RPT s'allument.
- RPT OFF:** Annule la lecture répétée.

Mode Reproduit dans un ordre aléatoire

- FLDR RND*1:** Toutes les plages du dossier actuel, puis les plages du dossier suivant, etc.
• RND et s'allument.
- DISC RND:** Toutes les plages du disque actuel.
• RND et s'allument.
- MAG RND*2:** Toutes les plages des disques insérés.
• RND s'allume.
- RND OFF:** Annule la lecture aléatoire.

*1 Uniquement lors de la lecture d'un disque MP3 (/) ou WMA ().

*2 Uniquement lors de la lecture de disques dans le changeur de CD ().

Ajustements sonores

Sélection des modes sonores préréglés (C-EQ: égaliseur personnalisé)

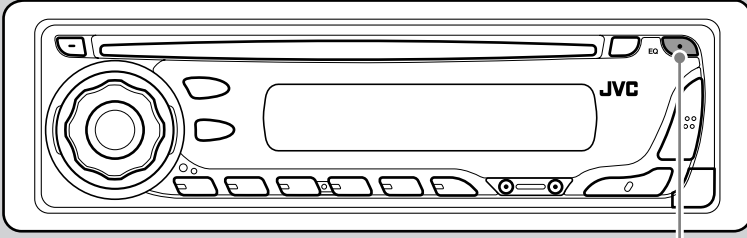

1

FRANÇAIS

Vous pouvez sélectionner un mode sonore prérégulé adapté à votre genre de musique.

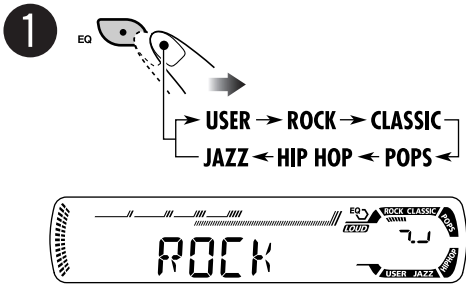

Ex.: Quand "ROCK" est choisi.

Modèle d'affichage pour chaque mode sonore:

USER	ROCK	CLASSIC
JAZZ	HIP HOP	POPS

Courbe	Pour:	Valeurs préréglées		
		BAS*1	TRE*2	LOUD*3
USER	(Pas d'effet)	00	00	OFF
ROCK	Musique rock ou disco	+03	+01	ON
CLASSIC	Musique classique	+01	-02	OFF
POPS	Musique légère	+04	+01	OFF
HIP HOP	Musique funk ou rap	+02	00	ON
JAZZ	Musique jazz	+02	+03	OFF

*1 BAS: Graves
*2 TRE: Aigus
*3 LOUD: Loudness

Ajustement du son

Vous pouvez ajuster les caractéristiques du son comme vous le souhaitez.

1

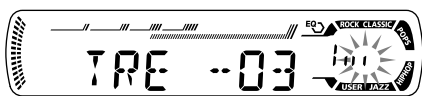
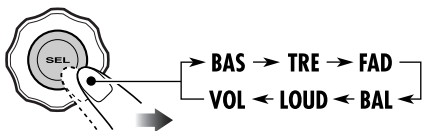

Ex.: Quand "TRE" est choisi

2

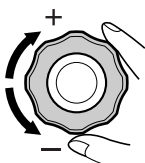

La courbe graphique change quand vous ajustez le niveau.

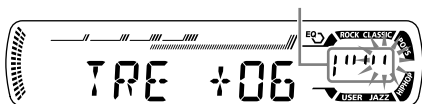

Courbe	Pour:	Plage
BAS*1 (graves)	Ajuste les graves.	-06 (min.) à +06 (max.)
TRE*1 (aigus)	Ajuste les aigus.	-06 (min.) à +06 (max.)
FAD*2 (fader)	Ajustez la balance avant-arrière des enceintes.	R06 (arrière seulement) à F06 (avant seulement)
BAL (balance)	Ajustez la balance gauche-droite des enceintes.	L06 (gauche seulement) à R06 (droite seulement)
LOUD*1 (loudness)	Accentue les basses et hautes fréquences pour produire un son plus équilibré aux faibles niveaux de volume.	LOUD ON ↓ LOUD OFF
VOL*3 (volume)	Ajuste le volume.	00 (min.) à 30 ou 50 (max.)*4

*1 Quand vous ajustez les graves, les aigus ou le loudness, les ajustements réalisés sont mémorisés pour le mode sonore actuel (C-EQ), y compris "USER".

*2 Si vous utilisez un système à deux enceintes, réglez le niveau du fader sur "00".

*3 Normalement, la molette de commande fonctionne comme réglage du volume. Vous n'avez donc pas besoin de choisir "VOL" pour ajuster le niveau du volume.

*4 Dépend du réglage de commande de gain de l'amplificateur. (Voir page 21 pour les détails.)

Réglages généraux — PSM

Opérations de base

Vous pouvez changer les options PSM (mode des réglages préférés) (sauf pour SID) de la table suivante.



2 Choisissez une option PSM.

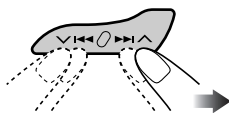

Ex.: Quand "DIMMER" est choisi.

3 Ajustez l'option PSM choisie.

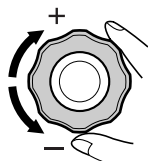

4 Répétez les étapes 2 et 3 pour ajuster les autres options PSM si nécessaire.

5 Terminez la procédure.



Indications	Réglages pouvant être choisis, [page de référence]
DEMO Démonstration des affichages	DEMO ON: [Réglage initial]; La démonstration des affichages entre en service si aucune opération n'est réalisée pendant environ 20 secondes, [8]. DEMO OFF: Annulation.
CLOCK H Ajustement des heures	1 – 12, [8] [Réglage initial: 1 (1:00)]
CLOCK M Ajustement des minutes	00 – 59, [8] [Réglage initial: 00 (1:00)]
CLK ADJ *1 Ajustement de l'horloge	AUTO: [Réglage initial]; L'horloge intégrée est ajustée automatiquement en utilisant les données d'horloge fournies par le canal radio SIRIUS®. OFF: Annulation.
T-ZONE *1, *2 Fuseau horaire	Choisissez votre zone d'habitation parmi les fuseaux horaires suivant pour l'ajustement de l'horloge. EASTERN [Réglage initial] ⇄ ATLANTIC ⇄ NEWFOUND ⇄ ALASKA ⇄ PACIFIC ⇄ MOUNTAIN ⇄ CENTRAL ⇄ (retour au début)

Indications	Réglages pouvant être choisis, [page de référence]
DST *1, *2 Heure d'été	Mettez en service l'heure d'été si votre zone d'habitation y est soumise. ON: [Réglage initial]; Met en service l'heure d'été. OFF: Annulation.
SID *1 SIRIUS® ID	Les 12 chiffres d'identification SIRIUS défilent sur l'affichage près 5 secondes, [24]. • Appuyez sur SEL pour retourner à l'affichage précédent.
DIMMER Gradateur	ON: Met en service le gradateur. OFF: [Réglage initial]; Annulation.
TEL *3 Sourdisse téléphonique	MUTING 1/MUTING 2: Choisissez le mode qui permet de couper le son lors de l'utilisation d'un téléphone cellulaire. OFF: [Réglage initial]; Annulation.
SCROLL *4 Défilement	ONCE: [Réglage initial]; Fait défiler une fois les informations du disque. AUTO: Répète le défilement (à 5 secondes d'intervalle). OFF: Annulation. • Appuyer sur DISP pendant plus d'une seconde peut faire défiler l'affichage quelque que soit le réglage utilisé.
EXT IN *5 Entrée extérieure	CHANGER: [Réglage initial]; Pour utiliser un changeur de CD JVC, [13]. EXT IN Pour utiliser un autre appareil extérieur (autre que SIRIUS DLP), [23].
TAG DISP Affichage des balises	TAG ON: [Réglage initial]; Affiche les balises ID3 lors de la lecture d'une plage MP3/WMA, [16]. TAG OFF: Annulation.
AMP GAIN Commande du gain de l'amplificateur	Vous pouvez changer le niveau de volume maximum de cet autoradio. LOW PWR: VOL 00 – VOL 30 (Choisissez ce réglage si la puissance maximum des enceintes est inférieure à 50 W pour éviter tout dommage). HIGH PWR: [Réglage initial]; VOL 00 – VOL 50
AREA Intervalle des canaux du tuner	AREA EU: Choisissez ce réglage si vous utilisez l'autoradio dans une région autre qu'en Amérique du Nord ou du Sud. (FM: 50 kHz—accord manuel, 100 kHz—recherche automatique; AM: 9 kHz) AREA US: [Réglage initial]; Choisissez ce réglage si vous utilisez cet autoradio en Amérique du Nord ou du Sud. (FM: 200 kHz; AM: 10 kHz)

*1 Est affiché uniquement quand la radio SIRIUS est connectée.

*2 Est affiché uniquement quand "CLK ADJ" est réglé sur "AUTO".

*3 Uniquement pour le KD-AR360.

*4 Certains caractères ou symboles n'apparaissent pas (un blanc apparaît à leur place) sur l'affichage. (Ex. "ABCà!d#"]"ABCA D ").

*5 Est affiché uniquement quand une des sources suivantes est choisie—FM, AM, ou CD.

Retrait du panneau de commande

Lors du retrait ou de la fixation du panneau de commande, assurez-vous de ne pas endommager les connexions à l'arrière du panneau de commande et sur le porte-panneau.

Retrait du panneau de commande

Avant de retirer le panneau de commande, assurez-vous de mettre l'appareil hors tension.

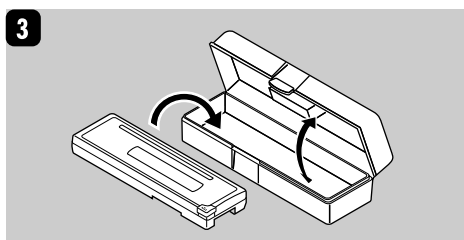
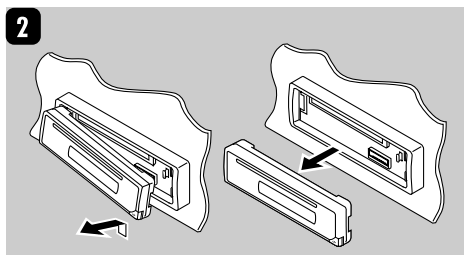
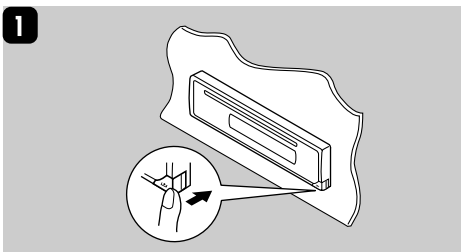

Fixation du panneau de commande

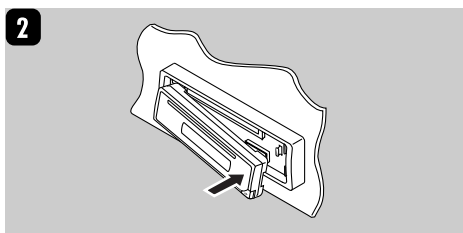
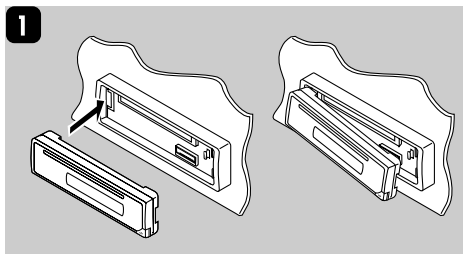

Utilisation d'un appareil extérieur

Lecture d'un appareil extérieur

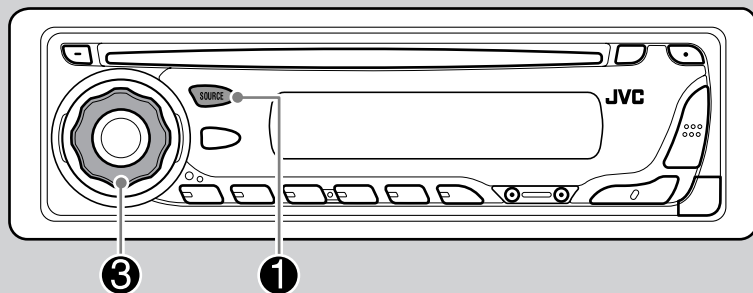

Vous pouvez connecter un appareil extérieur aux prises du changeur de CD à l'arrière de l'appareil en utilisant l'adaptateur d'entrée de ligne KS-U57 (non fourni).

- Pour les connexions, référez-vous au Manuel d'installation/raccordement (volume séparé).
- Avant d'utiliser l'appareil extérieur, choisissez correctement l'entrée extérieure (voir page 21).

3 Ajustez le volume.

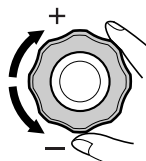

4 Ajustez le son comme vous le souhaitez. (Voir les pages 18 et 19.)

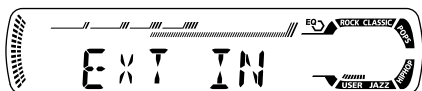
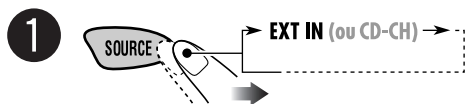

- Si "EXT IN" n'apparaît pas, référez-vous à la page 21 et choisissez l'entrée extérieure ("EXT IN").

2 Mettez l'appareil connecté sous tension et démarrez la lecture de la source.

À propos de la radio SIRIUS

SIRIUS est une radio par satellite qui peut fournir un son de qualité numérique. SIRIUS a 65 canaux musicaux qui sont tous sans publicité et 50 canaux relatifs aux sports, aux informations et aux divertissements.

Vous pouvez écouter et commander les canaux numériques de la radio SIRIUS à partir de votre autoradio en connectant le processeur DLP (Processeur de signaux satellite-terre) JVC de radio SIRIUS (disponible en option) aux prises du changeur de CD à l'arrière de l'appareil.

- Vous pouvez aussi connecter la radio JVC SIRIUS PnP (Plug and Play) KT-SR1000 ou KT-SR2000 en utilisant l'adaptateur de radio JVC SIRIUS KS-U100K (non fourni). En mettant sous tension l'autoradio, vous pouvez mettre sous/hors tension la radio JVC PnP. Cependant, vous ne pouvez pas la commander à partir de cet autoradio.

Mise à jour des informations GCI (Informations de commande globale):

- Si les canaux ont été mis à jour après la suscription, la mise à jour démarre automatiquement. "UPDATING" clignote et aucun son n'est entendu.
- La mise à jour dure plusieurs minutes.
- Pendant la mise à jour, vous ne pouvez pas utiliser votre radio SIRIUS.

Avant d'utiliser votre radio SIRIUS:

- Pour les connexions, référez-vous au Manuel d'installation/raccordement (volume séparé).
- Référez-vous aussi au Manuel d'instructions fournies avec votre radio SIRIUS.

Avant de pouvoir écouter JVC DLP, activez votre suscription SIRIUS après la connexion.

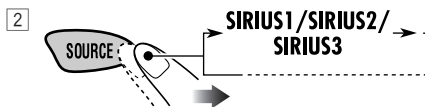
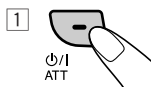

JVC DLP met à jour tous les canaux SIRIUS.

"UPDATING" clignote sur l'affichage pendant quelques minutes. Aucun son n'est entendu pendant la mise à jour.

Une fois terminé, JVC DLP accorde le canal pré-réglé CH184.

- 3 Vérifiez votre numéro d'identification SIRIUS (voir page 21).
- 4 Contactez SIRIUS sur Internet à <http://activate.siriusradio.com/> pour activer votre suscription ou appelez le numéro vert SIRIUS au 1-888-539-SIRIUS (7474). "SUB UPDT PRESS ANY KEY" défile sur l'affichage une fois la suscription est terminée.

Écoute de la radio SIRIUS®

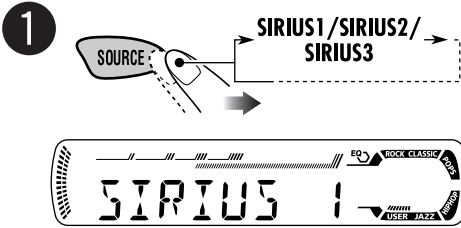
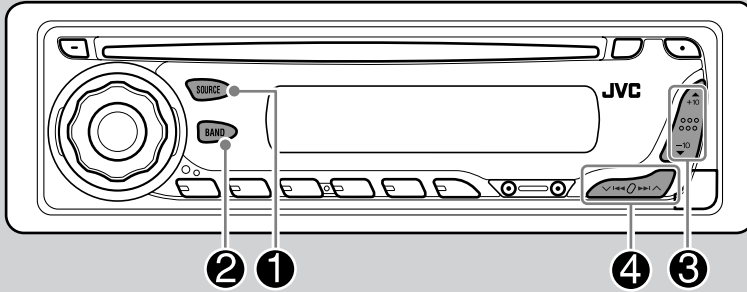

4 Choisissez le canal à écouter.



Maintenez pressées ces touches pour changer les canaux rapidement.

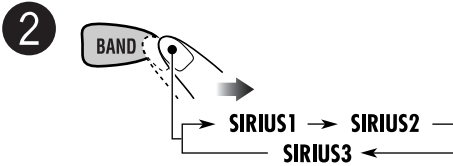

- Lorsqu'une catégorie ou un canal est changé, les canaux invalides ou non inscrits sont sautés automatiquement.

3 Choisissez une catégorie.

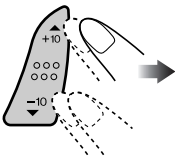

Vous pouvez accorder tous les canaux de toutes les catégories en choisissant "ALL".

Choisir une catégorie particulière (SPORTS, ENTERTAINMENT, etc.) vous permet de profiter uniquement des canaux de la catégorie choisie.

Mémorisation des canaux

Vous pouvez pré-régler six canaux pour chaque bande.

Ex.: Mémorisation d'un canal sur le numéro de pré-réglage 4.

1 Réalisez les étapes ① à ④ de la page 25 pour accorder le canal souhaité.

2



Le numéro de pré-réglage clignote un instant.

Pour changer les informations affichées lors de l'écoute d'un canal

DISP

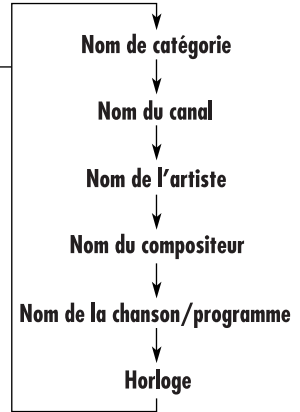
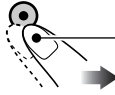

Écoute d'un canal pré-réglé

1

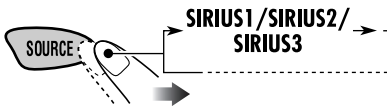

2

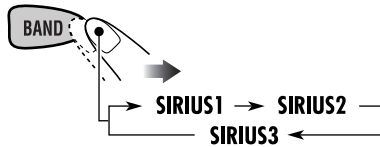

3 Choisissez le canal pré-réglé (1 – 6) souhaité.

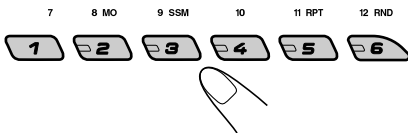

Entretien

■ Comment nettoyer les connecteurs

Un détachement fréquent détériorera les connecteurs.
Pour minimiser ce problème, frottez périodiquement les connecteurs avec un coton tige ou un chiffon imprégné d'alcool, en faisant attention de ne pas endommager les connecteurs.

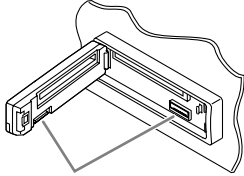

Connecteur

■ Condensation d'humidité

De la condensation peut se produire sur la lentille à l'intérieur du lecteur CD dans les cas suivants.

- Après le démarrage du chauffage dans la voiture.
- Si l'intérieur de la voiture devient très humide.

Si cela se produit, le lecteur CD risque de ne pas fonctionner correctement. Dans ce cas, éjectez le disque et laissez l'autoradio sous tension pendant quelques heures jusqu'à ce que l'humidité s'évapore.

■ Comment manipuler les disques

Pour retirer un disque de sa boîte, faites pression vers le centre du boîtier et soulevez légèrement le disque en le tenant par ses bords.

Support central



- Tenez toujours le disque par ses bords. Ne touchez pas la surface enregistrée.

Pour remettre un disque dans sa boîte, insérez-le délicatement sur le support central (avec la surface imprimée dirigée vers le haut).

- Conservez les disques dans leur boîte quand vous ne les utilisez pas.

■ Pour garder les disques propres

Un disque sale peut ne pas être reproduit correctement.
Si un disque est sale, essuyez-le avec un chiffon doux, en ligne droite du centre vers les bords.



- N'utilisez pas de solvant (par exemple, un nettoyant conventionnel pour disque vinyle, un vaporisateur, un diluant, du benzène, etc.) pour nettoyer les disques.

■ Pour reproduire un disque neuf

Les disques neufs ont parfois des ébarbures sur le bord intérieur et extérieur. Si un tel disque est utilisé, cet autoradio risque de le rejeter.



Pour retirer ces ébarbures, frotter les bords avec un crayon, un stylo, etc.

FRANÇAIS

N'utilisez pas les disques suivants:

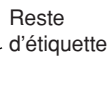

Pour en savoir plus à propos de cet autoradio

Opérations de base

Mise hors tension de l'appareil

- Si vous mettez l'appareil hors tension pendant l'écoute d'un disque, la lecture du disque reprendra à partir du point où la lecture a été interrompue la prochaine fois que vous mettez l'appareil sous tension.

Sélection de la source

- Quand aucun disque ne se trouve dans l'autoradio, vous ne pouvez pas choisir "CD".
- Si la radio SIRIUS ou le changeur de CD n'est pas connecté, vous ne pouvez pas choisir "SIRIUS" ou "CD-CH".

Fonctionnement du tuner

Mémorisation des stations

- Pendant la recherche SSM...
 - Toutes les stations précédemment mémorisées sont effacées et remplacées par des nouvelles.
 - Les stations reçues sont pré-réglées sur les No 1 (fréquence la plus basse) à No 6 (fréquence la plus haute).
 - Quand la recherche SSM est terminée, la station mémorisée sur le No. 1 est accordée automatiquement.
- Lors de la mémorisation manuelle d'une station, la station précédemment mémorisée est effacée quand une nouvelle station est mémorisée sur le même numéro de pré-réglage.

Opérations des disques

Généralités

- Cet autoradio est conçu pour reproduire les CD/CD Text et les CD-R (enregistrables)/CD-RW (réinscriptibles) au format CD audio (CD-DA), MP3 et WMA.
- Quand un disque est en place, choisir "CD" comme source de lecture démarre la lecture du disque.

Insertion d'un disque

- Quand un disque est inséré à l'envers, il est éjecté automatiquement.
- N'insérez pas de disque de 8 cm (CD Single) ou de forme spéciale (en cœur, fleur, etc.) dans la fente d'insertion.

Lecture d'un disque

- Lors de l'avance ou du retour rapide d'un disque MP3 ou WMA, vous ne pouvez entendre que des sons intermittents.

Lecture d'un CD-R ou CD-RW

- Utilisez uniquement des CD-R ou CD-RW "finalisés".
 - Cet autoradio peut uniquement reproduire les fichiers du même type que le premier fichier détecté sur le disque si un disque comprend à la fois des fichiers CD audio (CD-DA) et des fichiers MP3/WMA.
 - Cet autoradio peut reproduire les disques multi-session; mais les sessions non fermées sont sautées lors de la lecture.
 - Certains CD-R ou CD-RW ne peuvent pas être reproduits sur cet autoradio à cause de leurs caractéristiques et des causes suivantes:
 - Les disques sont sales ou rayés.
 - De l'humidité s'est condensée sur la lentille à l'intérieur de l'autoradio.
 - La lentille du capteur à l'intérieur de l'autoradio est sale.
 - Ce sont des CD-R/CD-RW sur lesquels des fichiers ont été écrits par paquet.
 - La condition de l'enregistrement (données manquantes, etc.) ou du support (tâche, rayure, gondolage) est incorrecte.
 - Les CD-RW nécessite un temps d'initialisation plus long à cause de leur indice de réflexion plus faible que celui des CD ordinaires.
 - N'utilisez pas les CD-R ou CD-RW suivants:
 - Disques avec des autocollants, des étiquettes ou un sceau protecteur collés à leur surface.
 - Disques sur lesquels une étiquette peut être imprimée directement avec une imprimante à jet d'encre.
- Utiliser de tels disques par haute température ou humidité peut entraîner un mauvais fonctionnement ou endommager les disques.

Lecture d'un disque MP3/WMA

- Cet autoradio peut reproduire les fichiers MP3/WMA portant le code d'extension <.mp3> ou <.wma> (quel que soit la casse des lettres).
- Cet autoradio peut afficher le nom de l'album, l'artiste (interprète) et les balises ID3 (version 1.0, 1.1, 2.2, 2.3, ou 2.4) pour les fichiers MP3 et pour les fichiers WMA.
- Cet autoradio peut prendre en charge uniquement les caractères d'un octet. Les autres caractères ne peuvent pas être affichés correctement.
- Cet autoradio peut reproduire les fichiers MP3/WMA respectant les conditions suivantes:
 - Débit binaire: 8 kbps à 320 kbps
 - Fréquence d'échantillonnage 48 kHz, 44,1 kHz, 32 kHz (pour MPEG-1) 24 kHz, 22,05 kHz, 16 kHz (pour MPEG-2)
 - Format du disque: ISO 9660 Level 1/Level 2, Romeo, Joliet, nom de fichier long Windows
- Le nombre maximum de caractères pour les noms de fichier/dossier vraie selon le format du disque utilisé (et inclus les 4 caractères de l'extension—<.mp3> ou <.wma>).
 - ISO 9660 Level 1: 12 caractères maximum
 - ISO 9660 Level 2: 31 caractères maximum
 - Romeo*: 128 (72) caractères maximum
 - Joliet*: 64 (36) caractères maximum
 - Nom long de fichier Windows*: 128 (72) caractères maximum

** Le nombre entre parenthèse indique le nombre de caractères maximum pour les noms de fichier/dossier dans le cas où le nombre total de fichiers et de dossier est supérieur ou égal à 313.*
- Cet autoradio peut reconnaître un maximum de 512 fichiers, 200 dossiers et 8 hiérarchies.
- Cet autoradio peut reproduire les fichiers enregistrés au mode VBR (débit binaire variable).
Les fichiers enregistrés au mode VBR affichent une durée écoulée différente et ne montrent pas la durée écoulée actuelle correcte. Et plus spécialement, après avoir réalisé une recherche, cette différence devient importante.

- Cet autoradio ne peut pas reproduire les fichiers suivants:
 - Fichiers MP3 codés au format MP3i et MP3 PRO.
 - Fichiers MP3 codés dans un format inapproprié.
 - Fichiers MP3 codés avec Layer 1/2.
 - Fichiers WMA codés sans perte, professionnels et formats vocaux.
 - Fichiers WMA qui ne sont pas basés sur Windows Media® Audio.
 - Fichiers au format WMA protégés avec DRM.
 - Fichiers qui contiennent des données telles que WAVE, ATRAC3, etc.
- La fonction de recherche fonctionne mais la vitesse de recherche n'est pas constante.

Changement de la source

- Si vous changez la source, la lecture s'arrête aussi (sans éjecter le disque).
La prochaine fois que vous choisissez "CD" comme source de lecture, la lecture du disque reprend à partir de l'endroit où elle a été interrompue.

Éjection d'un disque

- Si le disque éjecté n'est pas retiré avant 15 secondes, il est réinséré automatiquement dans la fente d'insertion pour le protéger de la poussière. (Le disque n'est pas reproduit cette fois).

Réglages généraux—PSM

- Si vous changez le réglage "AMP GAIN" de "HIGH PWR" sur "LOW PWR" alors que le niveau de volume est réglé au dessus de "VOL 30", l'autoradio change automatiquement le volume sur "VOL 30".

Guide de dépannage

Ce qui paraît être un problème n'est pas toujours sérieux. Vérifiez les points suivants avant d'appeler un centre de service.

FRANÇAIS

	Symptôme	Causes	Remèdes
Généralités	<ul style="list-style-type: none"> Aucun son n'est entendu des enceintes. 	Le niveau de volume est réglé sur le niveau minimum.	Ajustez-le sur le niveau correct.
		Les connexions sont incorrectes.	Vérifiez les cordons et les connexions.
	<ul style="list-style-type: none"> Cet autoradio ne fonctionne pas du tout. 	Le micro-ordinateur intégré fonctionne peut-être incorrectement à cause de parasites, etc.	Réinitialisez l'autoradio (voir page 2).
FM/AM	<ul style="list-style-type: none"> Le préréglage automatique SSM ne fonctionne pas. 	Les signaux sont trop faibles.	Mémorisez les stations manuellement.
	<ul style="list-style-type: none"> Bruit statique pendant l'écoute de la radio. 	L'antenne n'est pas connectée solidement.	Connectez l'antenne solidement.
Lecture de disque	<ul style="list-style-type: none"> Le disque est éjecté automatiquement. 	Le disque est inséré à l'envers.	Insérez le disque correctement.
	<ul style="list-style-type: none"> Le CD-R/CD-RW ne peut pas être reproduit Les plages sur les le CD-R/CD-RW ne peuvent pas être sautées. 	Le CD-R/CD-RW n'est pas finalisé.	<ul style="list-style-type: none"> Insérez un CD-R/CD-RW finalisé. Finalisez le CD-R/CD-RW avec l'appareil que vous avez utilisé pour l'enregistrement.
	<ul style="list-style-type: none"> Le disque ne peut pas être reproduit ni éjecté. 	Le disque est verrouillé.	Déverrouillez le disque (voir page 15).
		Il y a eu un mauvais fonctionnement avec le lecteur CD.	Forcez l'éjection du disque (voir page 2).
	<ul style="list-style-type: none"> Le son du disque est parfois interrompu. 	Vous conduisez sur une route accidentée.	Arrêtez la lecture lorsque vous conduisez sur une route accidentée.
		Le disque est rayé.	Changez le disque.
	Les connexions sont incorrectes.	Vérifiez les cordons et les connexions.	
<ul style="list-style-type: none"> "NO DISC" apparaît sur l'affichage. 	Le disque n'est pas inséré correctement.	Insérez le disque correctement.	

	Symptôme	Causes	Remèdes
Lecture MP3/WMA	<ul style="list-style-type: none"> Le disque ne peut pas être reproduit. 	Aucun fichier MP3/WMA n'est enregistré sur le disque.	Changez le disque.
		Les plages MP3/WMA n'ont pas de code d'extension <.mp3> ou <.wma> dans leur nom de fichier.	Ajoutez le code d'extension <.mp3> ou <.wma> aux noms de fichier.
		Les plages MP3/WMA ne sont pas enregistrées dans un format compatible avec ISO 9660 Level 1, Level 2, Romeo ou Joliet.	Changez le disque. (Enregistrez les plages MP3/WMA en utilisant un logiciel compatible.)
	<ul style="list-style-type: none"> Du bruit est produit. 	La plage reproduite n'est pas un fichier MP3/WMA (bien qu'il porte le code d'extension <.mp3> ou <.wma>).	Sautez à une autre plage ou changez le disque. (N'ajoutez pas le code d'extension <.mp3> ou <.wma> à des plages non MP3 ou WMA).
	<ul style="list-style-type: none"> Un temps d'initialisation plus long est requis ("CHECK" continue de clignoter sur l'affichage). 	Le temps de lecture varie en fonction de la complexité de la configuration des dossiers/fichiers.	N'utilisez pas trop de hiérarchies et de dossiers.
	<ul style="list-style-type: none"> Les plages ne peuvent pas être reproduites comme vous le souhaitez. 	L'ordre de lecture est déterminé quand les fichiers sont enregistrés.	_____
	<ul style="list-style-type: none"> La durée de lecture écoulée n'est pas correcte. 	Cela se produit quelque fois pendant la lecture. C'est causé par la façon dont les plages ont été enregistrées sur le disque.	_____
	<ul style="list-style-type: none"> "NO FILES" apparaît sur l'affichage. 	Le disque actuel ne contient pas de plage MP3/WMA.	Insérez un disque contenant des fichiers MP3/WMA.
<ul style="list-style-type: none"> Les caractères corrects ne sont pas affichés (ex.: nom de l'album). 	Cet autoradio peut uniquement afficher les lettres de l'alphabet (majuscules: A – Z), les chiffres et un nombre limité de symboles.	_____	

	Symptôme	Causes	Remèdes
Changeur de CD	• “NO DISC” apparaît sur l’affichage.	Il n’y a pas de disque dans le magasin. Le disque est inséré à l’envers.	Insérez des disques dans le magasin. Insérez les disques correctement.
	• “NO MAG” apparaît sur l’affichage.	Il n’y a pas de magasin dans le changeur de CD.	Insérez le magasin.
	• “RESET 8” apparaît sur l’affichage.	L’autoradio n’est pas connecté correctement au changeur de CD.	Connectez cet autoradio et le changeur de CD correctement et appuyez sur le bouton de réinitialisation du changeur de CD.
	• “RESET 1” – “RESET 7” apparaît sur l’affichage.	_____	Appuyez sur le touche de réinitialisation du changeur de CD.
	• Le changeur de CD ne fonctionne pas du tout.	Le micro-ordinateur intégré peut fonctionner incorrectement à cause de parasites, etc.	Réinitialisez l’autoradio (voir page 2).
SIRIUS	• “CALL 1-888-539-SIRIUS TO SUBSCRIBE” défile sur l’affichage.	La suscription n’a pas été réalisée.	Démarrez la suscription (voir page 24).
	• “NO SIGNAL” défile sur l’affichage.	Les signaux sont trop faibles.	Déplacez-vous dans un endroit où les signaux sont plus forts.
	• “NO ANTENNA” défile sur l’affichage.	L’antenne n’est pas connectée solidement.	Connectez l’antenne solidement.
	• “NO CH” apparaît sur l’affichage pendant environ 5 secondes, puis l’appareil retourne à l’affichage précédent.	Aucune émission sur le canal choisi.	Choisissez un autre canal ou continuez d’écouter le canal précédent.
	• “NO (information)*” apparaît ou défile sur l’affichage.	Il n’y a pas de texte d’information pour le canal choisi.	_____
	• Aucun son n’est entendu.	“UPDATING” clignote sur l’affichage.	L’autoradio est en train de mettre à jour les informations des canaux et cela prend plusieurs minutes.
	• La radio SIRIUS ne fonctionne pas du tout.	Le micro-ordinateur intégré peut fonctionner incorrectement à cause de parasites, etc.	Reconnectez la radio SIRIUS après quelques secondes.

* NO CATEGORY, NO CHANNEL, NO ARTIST, NO COMPOSER et NO SONG/PROGRAM

Spécifications

SECTION DE L'AMPLIFICATEUR AUDIO

Puissance de sortie:

18 W RMS × 4 canaux à 4 Ω
et avec ≤ 1% THD+N

Rapport signal sur bruit:

80 dBA (référence: 1 W pour 4 Ω)



Impédance de charge: 4 Ω (4 Ω à 8 Ω admissible)

Plage de commande de tonalité:

Graves: ±10 dB à 100 Hz

Aigus: ±10 dB à 10 kHz

Réponse en fréquence : 40 Hz à 20 000 Hz

Niveau de sortie de ligne/impédance

2,5 V/20 kΩ en charge (pleine échelle)

Impédance de sortie: 1 kΩ

Autres prises: Changeur de CD

SECTION DU TUNER

Plage de fréquences:

FM: 87,5 MHz à 107,9 MHz

(avec l'intervalle des canaux réglé sur
200 kHz)

87,5 MHz à 108,0 MHz

(avec l'intervalle des canaux réglé sur
50 kHz)

AM: 530 kHz à 1 710 kHz

(avec l'intervalle des canaux réglé sur
10 kHz)

531 kHz à 1 602 kHz

avec l'intervalle des canaux réglé sur
9 kHz)

[Tuner FM]

Sensibilité utile: 11,3 dBf (1,0 μV/75 Ω)

Sensibilité utile à 50 dB:

16,3 dBf (1,8 μV/75 Ω)

Sélectivité de canal alterné (400 kHz): 65 dB

Réponse en fréquence: 40 Hz à 15 000 Hz

Séparation stéréo: 35 dB

Rapport de synchronisation: 1,5 dB

[Tuner AM]

Sensibilité: 20 μV

Sélectivité: 35 dB

SECTION DU LECTEUR CD

Type: Lecteur de disque compact

Système de détection du signal: Capteur

optique sans contact (laser semi-conducteur)

Nombre de canaux: 2 canaux (stéréo)

Réponse en fréquence: 5 Hz à 20 000 Hz

Plage dynamique: 96 dB

Rapport signal sur bruit: 98 dB

Pleurage et scintillement: Inférieur à la limite
mesurable

Format de décodage MP3:

MPEG1/2 Audio Layer 3

Débit binaire maximum: 320 Kbps

Format de décodage WMA (Windows Media®
Audio):

Débit binaire maximum: 192 Kbps

GÉNÉRALITÉS

Alimentation:

Tension de fonctionnement:

CC 14,4 V (11 V à 16 V admissibles)

Système de mise à la masse: Masse négative

Températures de fonctionnement admissibles:

0°C à +40°C (32°F à 104°F)

Dimensions (L × H × P):

Taille d'installation (approx.):

182 mm × 52 mm × 150 mm

(7-3/16 pouces × 2-1/16 pouces ×

5-15/16 pouces)

Taille du panneau (approx.):

188 mm × 58 mm × 11 mm

(7-7/16 pouces × 2-5/16 pouces ×

7/16 pouces)

Masse (approx.):

1,4 kg (3,1 livres) (sans les accessoires)

*La conception et les spécifications sont sujettes
à changement sans notification.*

Si un kit est nécessaire pour votre voiture,
consultez votre annuaire téléphonique pour
trouver le magasin spécialisé autoradio le
plus proche.

- Microsoft et Windows Media est une marque déposée ou une marque de commerce de Microsoft Corporation aux États-Unis et/ou dans les autres pays.



Having TROUBLE with operation?

Please reset your unit

Refer to page of How to reset your unit

Still having trouble??

USA ONLY

Call 1-800-252-5722

<http://www.jvc.com>

We can help you!

JVC



EN, SP, FR

© 2004 Victor Company of Japan, Limited

1004DTSMDTJEIN

JVC KD-AR360/KD-G310

Installation/Connection Manual Manual de instalación/conexión Manuel d'installation/raccordement

GET0248-002A
[J]

1004DTSMDTJEIN
EN, SP, FR

ENGLISH

This receiver is designed to operate on **12 V DC, NEGATIVE ground electrical systems**. If your vehicle does not have this system, a voltage inverter is required, which can be purchased at JVC car audio dealers.

ESPAÑOL

Esta unidad está diseñada para funcionar con **12 V de CC, con sistemas eléctricos de masa NEGATIVA**. Si su vehículo no posee este sistema, será necesario un inversor de tensión, que puede ser adquirido en los concesionarios de JVC de equipos de audio para automóviles.

FRANÇAIS

Cet appareil est conçu pour fonctionner sur des sources de courant continu de **12 V à masse NEGATIVE**. Si votre véhicule n'offre pas ce type d'alimentation, il vous faut un convertisseur de tension, que vous pouvez acheter chez un revendeur d'autoradios JVC.

Parts list for installation and connection

The following parts are provided for this receiver. After checking them, please set them correctly.

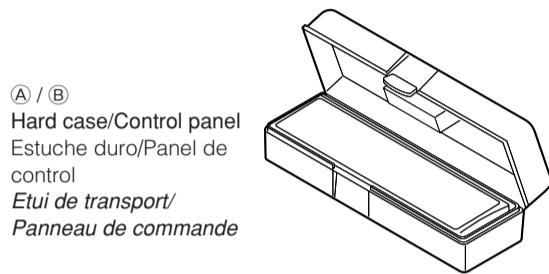

(A) / (B)
Hard case/Control panel
Estuche duro/Panel de control
Etui de transport/
Panneau de commande

(C)
Sleeve
Cubierta
Manchon

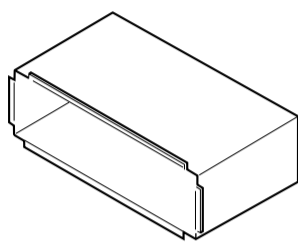

(D)
Trim plate
Placa de guarnición
Plaque d'assemblage

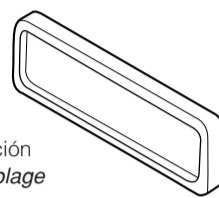

(E)
Power cord
Cordón de alimentación
Cordon d'alimentation

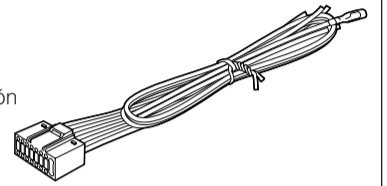

(F)
Remote controller
Control remoto
Télécommande

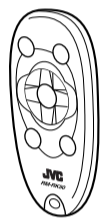

(G)
Washer (ø5)
Arandela (ø5)
Rondelle (ø5)



(H)
Lock nut (M5)
Tuerca de seguridad
(M5)
Ecrou d'arrêt (M5)



(I)
Mounting bolt—M5 x 20 mm
(M5 x 13/16")
Perno de montaje—M5 x 20 mm
(M5 x 13/16 pulgada)
Boulon de montage—M5 x 20 mm
(M5 x 13/16 pouces)

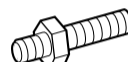

(J)
Rubber cushion
Cojín de goma
Amortisseur en caoutchouc



(K)
Handles
Manijas
Poignées

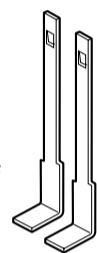

(L)
Battery
Pila
Pile



INSTALLATION (IN-DASH MOUNTING)

The following illustration shows a typical installation. If you have any questions or require information regarding installation kits, consult your JVC car audio dealer or a company supplying kits.

- If you are not sure how to install this receiver correctly, have it installed by a qualified technician.

INSTALACION (MONTAJE EN EL TABLERO DE INSTRUMENTOS)

La siguiente ilustración muestra una instalación típica. Si tiene alguna pregunta o necesita información acerca de las herramientas para instalación, consulte con su concesionario de JVC de equipos de audio para automóviles o a una compañía que suministra tales herramientas.

- Si usted no está seguro de cómo instalar correctamente la unidad, hágala instalar por un técnico cualificado.

INSTALLATION (MONTAGE DANS LE TABLEAU DE BORD)

L'illustration suivante est un exemple d'installation typique. Si vous avez des questions ou avez besoin d'information sur des kits d'installation, consulter votre revendeur d'autoradios JVC ou une compagnie d'approvisionnement.

- Si l'on n'est pas sûr de pouvoir installer correctement cet appareil, le faire installer par un technicien qualifié.

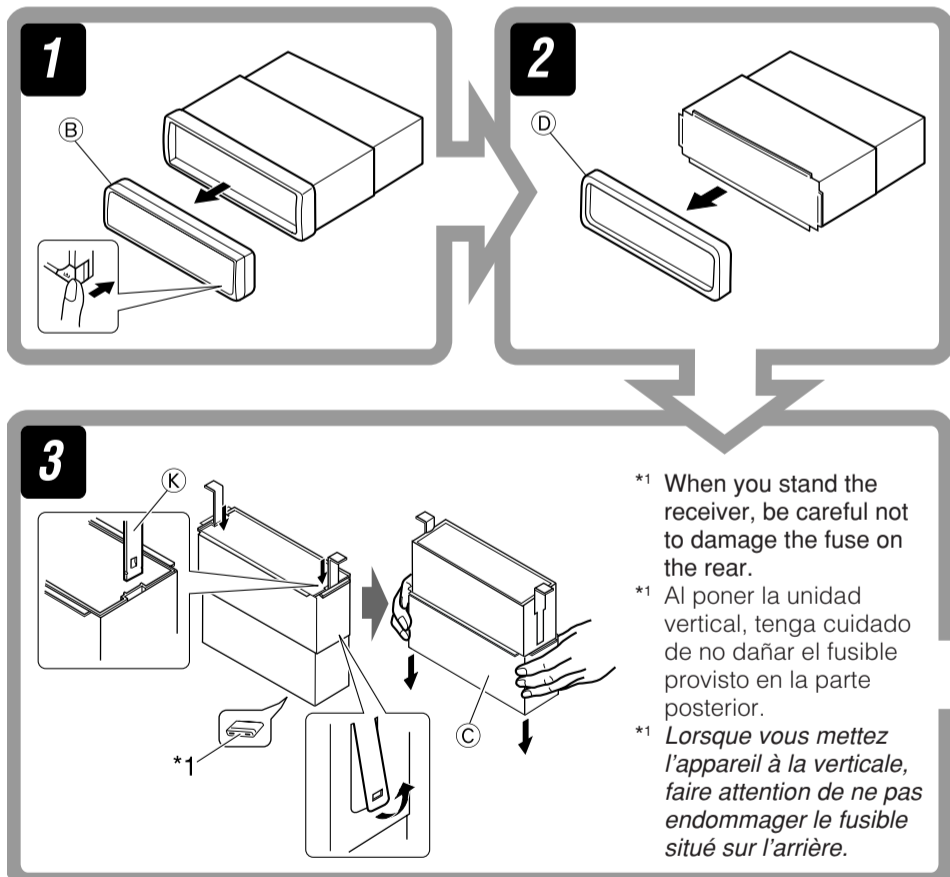

*1 When you stand the receiver, be careful not to damage the fuse on the rear.
*1 Al poner la unidad vertical, tenga cuidado de no dañar el fusible provisto en la parte posterior.
*1 Lorsque vous mettez l'appareil à la verticale, faire attention de ne pas endommager le fusible situé sur l'arrière.

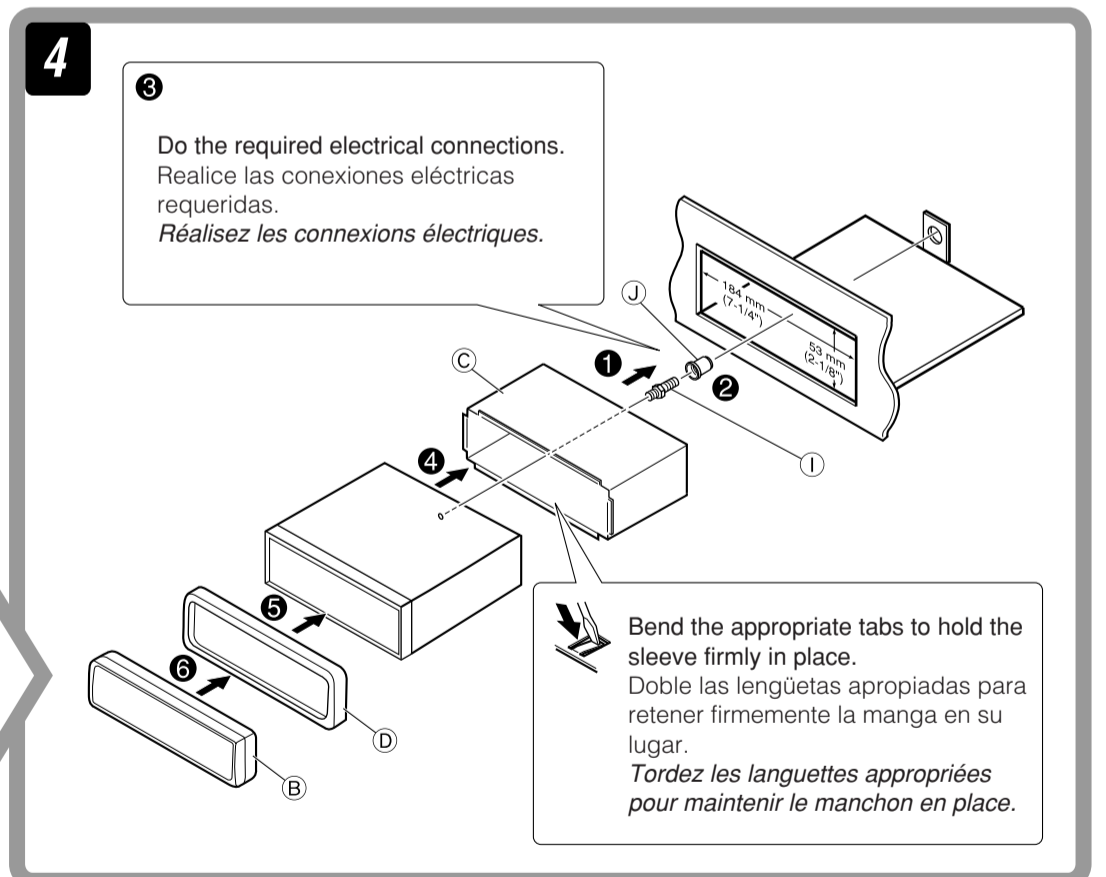

Do the required electrical connections.
Realice las conexiones eléctricas requeridas.
Réalisez les connexions électriques.

Bend the appropriate tabs to hold the sleeve firmly in place.
Doble las lengüetas apropiadas para retener firmemente la manga en su lugar.
Tordez les languettes appropriées pour maintenir le manchon en place.

Removing the receiver

Before removing the receiver, release the rear section.

Extracción de la unidad

Antes de extraer la unidad, libere la sección trasera.

Retrait de l'appareil

Avant de retirer l'appareil, libérer la section arrière.

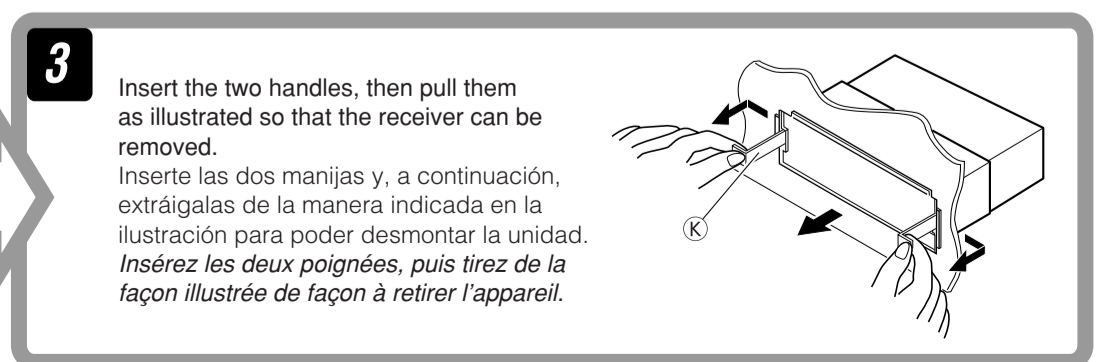
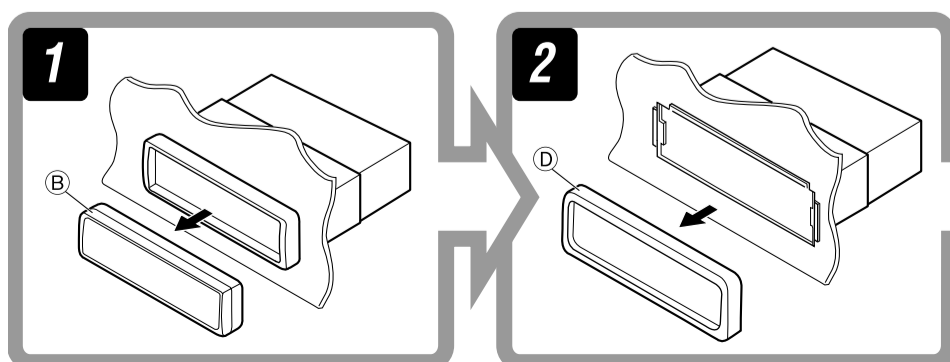

Insert the two handles, then pull them as illustrated so that the receiver can be removed.
Inserte las dos manijas y, a continuación, extráigalas de la manera indicada en la ilustración para poder desmontar la unidad.
Insérez les deux poignées, puis tirez de la façon illustrée de façon à retirer l'appareil.

When using the optional stay / Cuando emplea un soporte opcional / Lors de l'utilisation du hauban en option

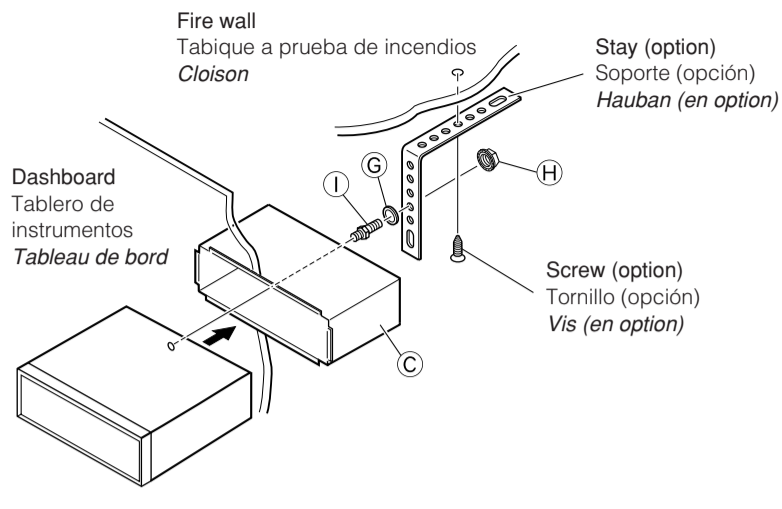

Install the receiver at an angle of less than 30°. Instale la unidad a un ángulo de menos de 30°. Installez l'appareil avec un angle de moins de 30°.

When installing the receiver without using the sleeve / Instalación de la unidad sin utilizar la cubierta / Lors de l'installation de l'appareil sans utiliser de manchon

In a Toyota for example, first remove the car radio and install the receiver in its place. En un Toyota por ejemplo, primero retire la radio del automóvil y luego instale la unidad en su lugar. Par exemple dans une Toyota, retirer d'abord l'autoradio et installer l'appareil à la place.

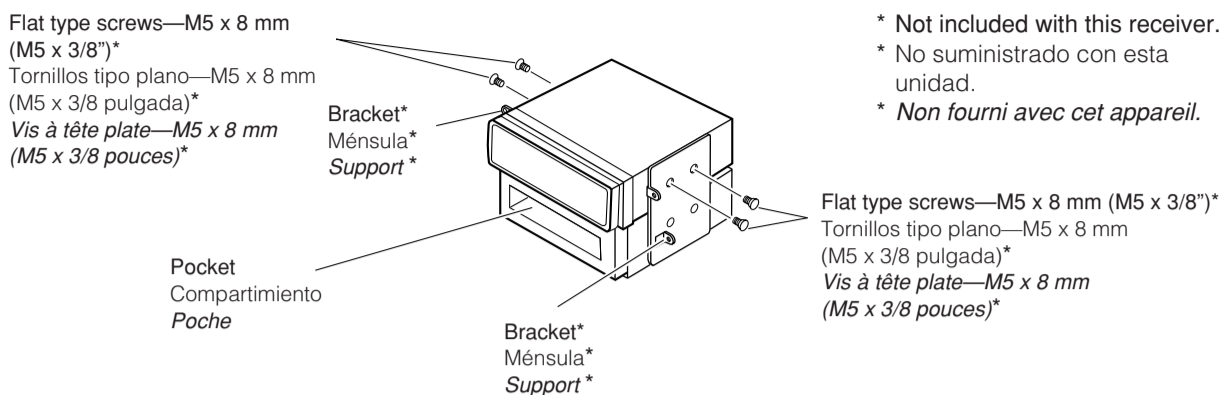

Note : When installing the receiver on the mounting bracket, make sure to use the 8 mm (3/8") -long screws. If longer screws are used, they could damage the receiver.
Nota : Cuando instala la unidad en la ménsula de montaje, asegúrese de utilizar los tornillos de 8 mm (3/8 pulgada) de longitud. Si se utilizan tornillos más largos, éstos pueden dañar la unidad.
Remarque : Lors de l'installation de l'appareil sur le support de montage, s'assurer d'utiliser des vis d'une longueur de 8 mm (3/8 pouces). Si des vis plus longues sont utilisées, elles peuvent endommager l'appareil.

ELECTRICAL CONNECTIONS

To prevent short circuits, we recommend that you disconnect the battery's negative terminal and make all electrical connections before installing the receiver.

- **Be sure to ground this receiver to the car's chassis again after installation.**

Notes:

- Replace the fuse with one of the specified rating. If the fuse blows frequently, consult your JVC car audio dealer.
- It is recommended to connect to the speakers with maximum power of more than 50 W (both at the rear and at the front, with an impedance of 4 Ω to 8 Ω). If the maximum power is less than 50 W, change "AMP GAIN" setting to prevent the speakers from being damaged (see page 21 of the INSTRUCTIONS).
- To prevent short-circuit, cover the terminals of the UNUSED leads with insulating tape.
- The heat sink becomes very hot after use. Be careful not to touch it when removing this receiver.

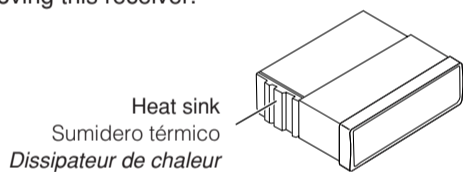

CONEXIONES ELECTRICAS

Para evitar cortocircuitos, recomendamos que desconecte el terminal negativo de la batería y que efectúe todas las conexiones eléctricas antes de instalar la unidad.

- **Asegúrese de volver a conectar a masa esta unidad al chasis del automóvil después de la instalación.**

Notas:

- Reemplace el fusible por uno con la corriente especificada. Si el fusible se quemase frecuentemente consulte con su concesionario de JVC de equipos de audio para automóviles.
- Se recomienda conectar los altavoces con una potencia máxima de más de 50 W (tanto atrás como adelante, con una impedancia de 4 Ω a 8 Ω). Si la potencia máxima es de menos de 50 W, cambie "AMP GAIN" para evitar daños en los altavoces (consulte la página 21 del MANUAL DE INSTRUCCIONES).
- Para evitar cortocircuitos, cubra los cables NO UTILIZADOS con cinta aislante.
- El sumidero térmico estará muy caliente después del uso. Asegúrese de no tocarlo al desmontar esta unidad.

RACCORDEMENTS ELECTRIQUES

Pour éviter tout court-circuit, nous vous recommandons de débrancher la borne négative de la batterie et d'effectuer tous les raccordements électriques avant d'installer l'appareil.

- **Assurez-vous de raccorder de nouveau la mise à la masse de cet appareil au châssis de la voiture après l'installation.**

Remarques:

- Remplacer le fusible par un de la valeur précisée. Si le fusible saute souvent, consulter votre revendeur d'autoradios JVC.
- Il est recommandé de connecter des enceintes avec une puissance de plus de 50 W (les enceintes arrière et les enceintes avant, avec une impédance comprise entre 4 Ω et 8 Ω). Si la puissance maximum est inférieure à 50 W, changez "AMP GAIN" pour éviter d'endommager vos enceintes (voir page 21 du MANUEL D'INSTRUCTIONS).
- Pour éviter les court-circuits, couvrir les bornes des fils qui ne sont PAS UTILISÉS avec de la bande isolante.
- Le dissipateur de chaleur devient très chaud après usage. Faire attention de ne pas le toucher en retirant cet appareil.

PRECAUTIONS on power supply and speaker connections:

- **DO NOT connect the speaker leads of the power cord to the car battery; otherwise, the receiver will be seriously damaged.**
- **BEFORE** connecting the speaker leads of the power cord to the speakers, check the speaker wiring in your car.

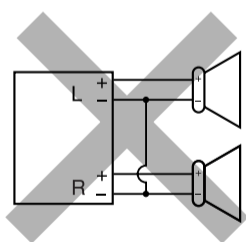

PRECAUCIONES sobre las conexiones de la fuente de alimentación y de los altavoces:

- **NO conecte los conductores de altavoz del cable de alimentación a la batería de automóvil, pues podrían producirse graves daños en la unidad.**
- **ANTES** de conectar a los altavoces los conductores de altavoz del cable de alimentación, verifique el conexionado de altavoz de su automóvil.

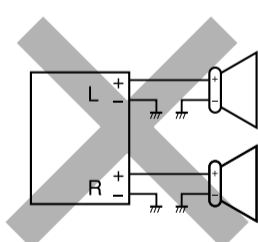

PRECAUTIONS sur l'alimentation et la connexion des enceintes:

- **NE CONNECTEZ PAS** les fils d'enceintes du cordon d'alimentation à la batterie; sinon, l'appareil serait sérieusement endommagé.
- **AVANT** de connecter les fils d'enceintes du cordon d'alimentation aux enceintes, vérifiez le câblage des enceintes de votre voiture.

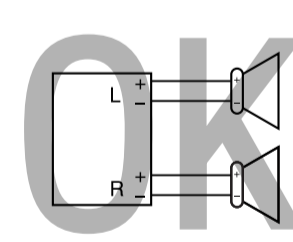

TROUBLESHOOTING

- **The fuse blows.**
* Are the red and black leads connected correctly?
- **Power cannot be turned on.**
* Is the yellow lead connected?
- **No sound from the speakers.**
* Is the speaker output lead short-circuited?
- **Sound is distorted.**
* Is the speaker output lead grounded?
* Are the "-" terminals of L and R speakers grounded in common?
- **Noise interfere with sounds.**
* Is the rear ground terminal connected to the car's chassis using shorter and thicker cords?
- **Receiver becomes hot.**
* Is the speaker output lead grounded?
* Are the "-" terminals of L and R speakers grounded in common?
- **This receiver does not work at all.**
* Have you reset your receiver?

LOCALIZACION DE AVERIAS

- **El fusible se quema.**
* ¿Están los conductores rojo y negro correctamente conectados?
- **No es posible conectar la alimentación.**
* ¿Está el cable amarillo conectado?
- **No sale sonido de los altavoces.**
* ¿Está el cable de salida del altavoz cortocircuitado?
- **El sonido presenta distorsión.**
* ¿Está el cable de salida del altavoz conectado a masa?
* ¿Están los terminales "-" de los altavoces L y R conectados a una masa común?
- **Perturbación de ruido.**
* ¿El terminal de tierra trasero está conectado al chasis del automóvil utilizando los cordones más corto y más grueso?
- **La unidad se calienta.**
* ¿Está el cable de salida del altavoz conectado a masa?
* ¿Están los terminales "-" de los altavoces L y R conectados a una masa común?
- **Este receptor no funciona en absoluto.**
* ¿Reinicializó el receptor?

EN CAS DE DIFFICULTES

- **Le fusible saute.**
* Les fils rouge et noir sont-ils raccordés correctement?
- **L'appareil ne peut pas être mise sous tension.**
* Le fil jaune est-elle raccordée?
- **Pas de son des enceintes.**
* Le fil de sortie d'enceinte est-il court-circuité?
- **Le son est déformé.**
* Le fil de sortie d'enceinte est-il à la masse?
* Les bornes "-" des enceintes gauche et droit sont-elles mises ensemble à la masse?
- **Interférence avec les sons.**
* La prise arrière de mise à la terre est-elle connectée au châssis de la voiture avec un cordon court et épais?
- **L'appareil devient chaud.**
* Le fil de sortie d'enceinte est-il à la masse?
* Les bornes "-" des enceintes gauche et droit sont-elles mises ensemble à la masse?
- **Cet appareil ne fonctionne pas du tout.**
* Avez-vous réinitialisé votre appareil?

A Typical Connections / Conexiones típicas / Raccordements typiques

Before connecting: Check the wiring in the vehicle carefully. Incorrect connection may cause serious damage to this receiver. The leads of the power cord and those of the connector from the car body may be different in color.

- 1 Connect the colored leads of the power cord in the order specified in the illustration below.
- 2 Connect the antenna cord.
- 3 Finally connect the wiring harness to the receiver.

Antes de la conexión: Verifique atentamente el conexionado del vehículo. Una conexión incorrecta podría producir daños graves en la unidad. Los cordones del cable de alimentación y los del conector procedentes de la carrocería del automóvil podrían ser de diferentes en color.

- 1 Conecte los conductores de color del cable de alimentación en el orden especificado en la ilustración de abajo.
- 2 Conecte el cable de antena.
- 3 Por último, conecte el cable de alimentación a la unidad.

Avant de commencer la connexion: Vérifiez attentivement le câblage du véhicule. Une connexion incorrecte peut endommager sérieusement l'appareil.

Le fil du cordon d'alimentation et ceux des connecteurs du châssis de la voiture peuvent être différents en couleur.

- 1 Connectez les fils colorés du cordon d'alimentation dans l'ordre spécifié sur l'illustration ci-dessous.
- 2 Connectez le cordon d'antenne.
- 3 Finalement, connectez le faisceau de fils à l'appareil.

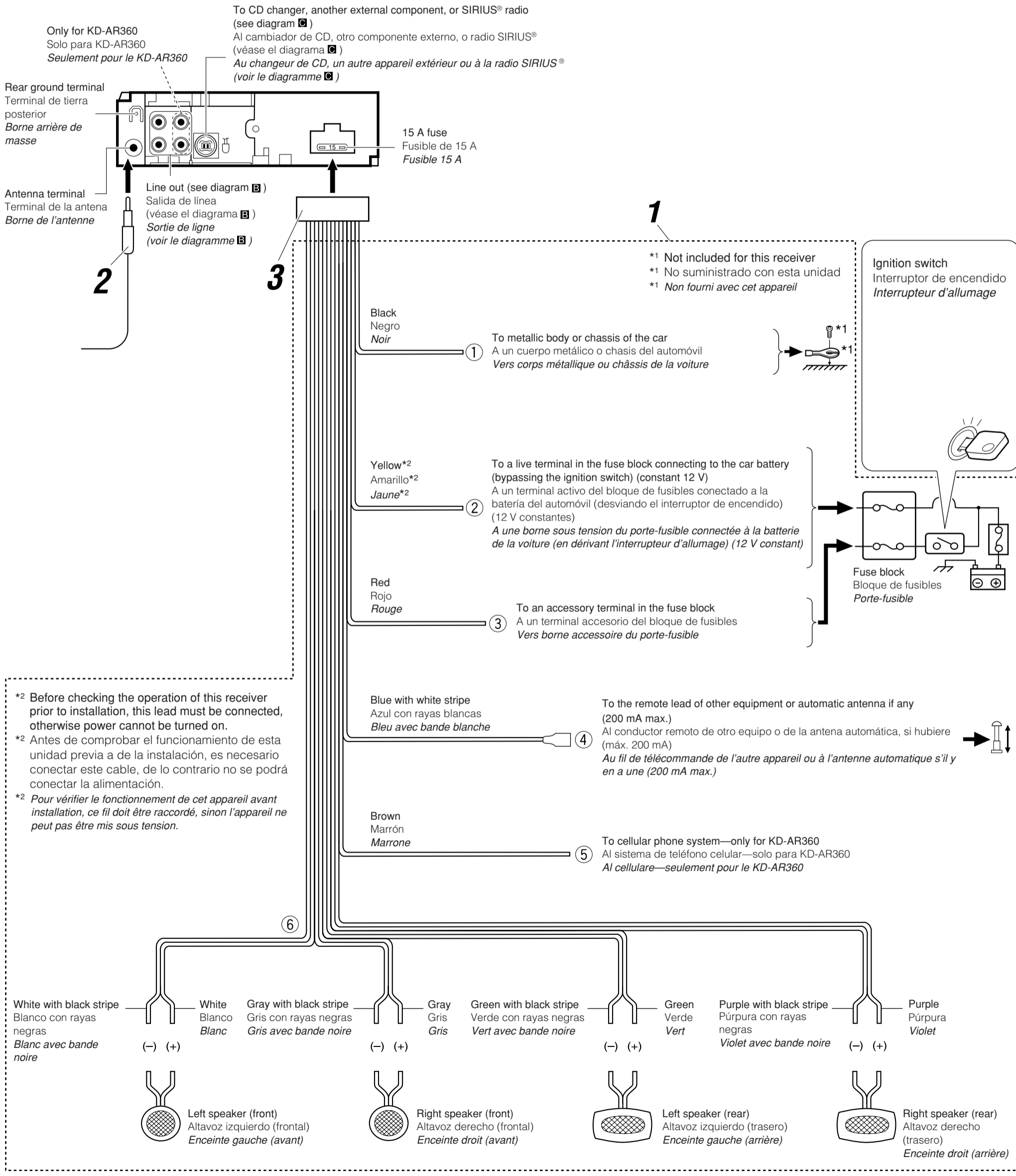

B Connecting the external amplifiers / Conexión de los amplificadores externos / Connexion d'amplificateurs extérieurs

You can connect amplifiers to upgrade your car stereo system.

- Connect the remote lead (blue with white stripe) to the remote lead of the other equipment so that it can be controlled through this receiver.
- **Disconnect the speakers from this receiver, connect them to the amplifier. Leave the speaker leads of this receiver unused.**

Usted podrá conectar amplificadores para mejorar el sistema estéreo de su automóvil.

- Conecte el conductor remoto (azul con rayas blancas) al conductor remoto del otro equipo para poderlo controlar a través de esta unidad.
- **Desconecte los altavoces de esta unidad y conéctelos al amplificador. Los cables de los altavoces de esta unidad quedan sin usar.**

Vous pouvez connecter des amplificateurs pour améliorer votre système autoradio.

- Connectez le fil de commande à distance (bleu avec bande blanche) au fil de commande à distance de l'autre appareil de façon qu'il puisse être commandé via cet appareil.
- **Déconnectez les enceintes de cet appareil et connectez-les à l'amplificateur. Laissez les fils d'enceintes de cet appareil inutilisés.**

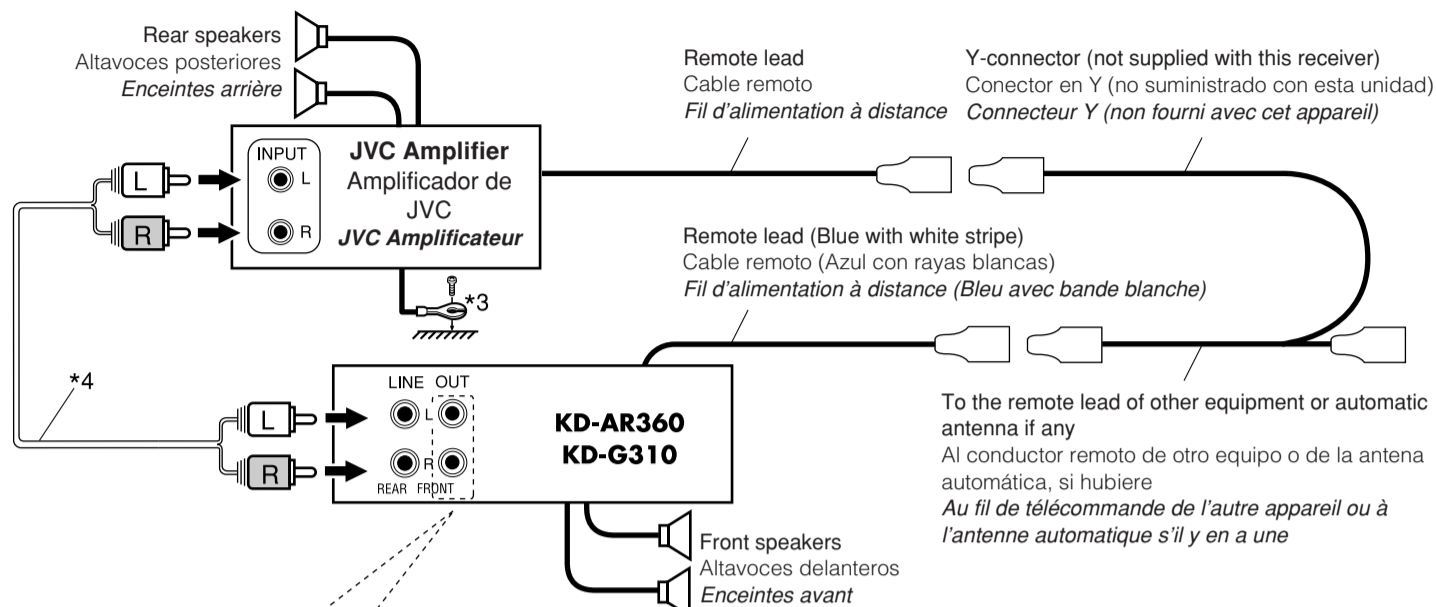

*3 Firmly attach the ground wire to the metallic body or to the chassis of the car—to the place not coated with paint (if coated with paint, remove the paint before attaching the wire). Failure to do so may cause damage to the receiver.

*3 Fije firmemente el cable de tierra a la carrocería metálica o al chasis—a un lugar no cubierto con pintura (si está cubierto con pintura, quítela antes de fijar el cable). De lo contrario, se podrían producir daños en la unidad.

*3 Attachez solidement le fil de mise à la masse au châssis métallique de la voiture—à un endroit qui n'est pas recouvert de peinture (s'il est recouvert de peinture, enlevez d'abord la peinture avant d'attacher le fil). L'appareil peut être endommagé si cela n'est pas fait correctement.

Only for KD-AR360 / Solo para KD-AR360 / Seulement pour le KD-AR360

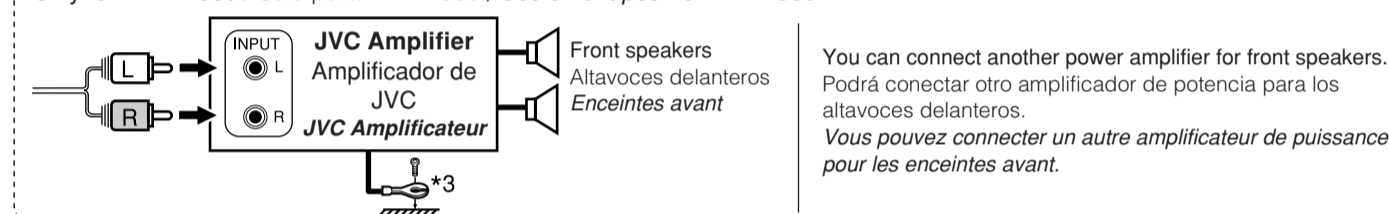

You can connect another power amplifier for front speakers. Podrá conectar otro amplificador de potencia para los altavoces delanteros. Vous pouvez connecter un autre amplificateur de puissance pour les enceintes avant.

*4 Signal cord (not supplied with this receiver)

*4 Cable de señal (no suministrado con esta unidad)

*4 Cordon de signal (non fourni avec cet appareil)

C Connecting other external components / Conexión de otros componentes externos / Connexion d'un autre appareil extérieur

- Set "EXT IN" to "CHANGER" (See page 21 of the INSTRUCTIONS.) / Ajuste "EXT IN" a "CHANGER" (Consulte la página 21 del MANUAL DE INSTRUCCIONES). / Réglez "EXT IN" sur "CHANGER" (Voir la page 21 du MANUEL D'INSTRUCTIONS.)

JVC CD changer and DLP (Down Link Processor) / Cambiador de CD de JVC y DLP ("Down Link Processor") JVC / Changeur de CD JVC et Processeur DLP (Processeur de signaux satellite-terre)

- You can connect both components in series as illustrated below.
- Podrá conectar ambos componentes en serie, tal como se observa en la ilustración de abajo.
- Vous pouvez connecter les deux appareils en série comme montré sur l'illustration.

CAUTION / PRECAUTION / PRECAUTION:

- Before connecting the CD changer and/or JVC DLP, make sure that the receiver is turned off.
- Antes de conectar el cambiador de CD y/o DLP JVC, asegúrese de que el receptor esté apagado.
- Avant de connecter votre changeur de CD et/ou votre processeur DLP JVC, assurez-vous que l'autoradio est hors tension.

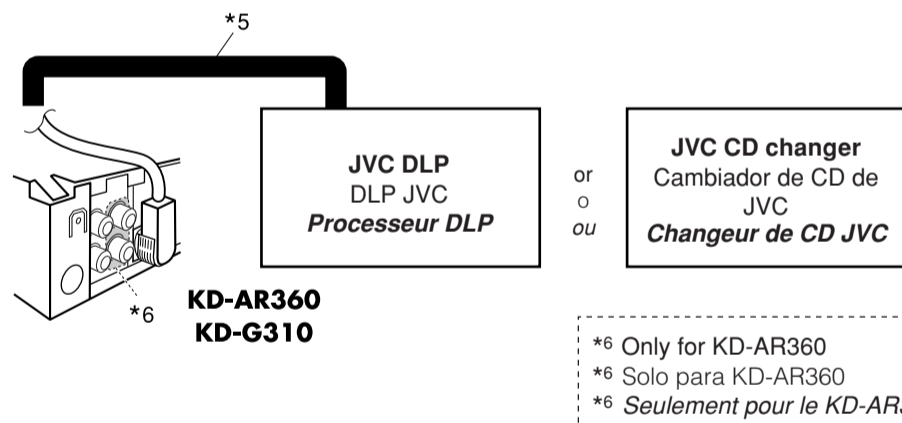
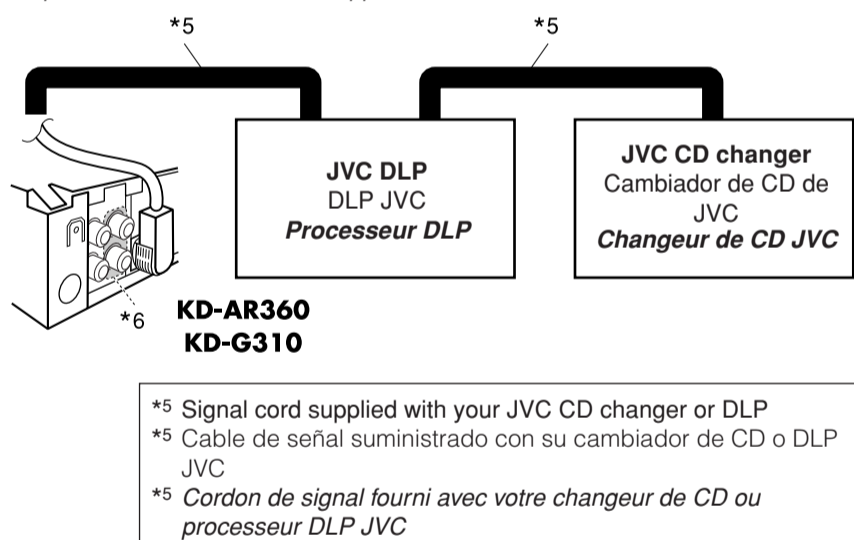

*5 Signal cord supplied with your JVC CD changer or DLP
*5 Cable de señal suministrado con su cambiador de CD o DLP JVC
*5 Cordon de signal fourni avec votre changeur de CD ou processeur DLP JVC

*6 Only for KD-AR360
*6 Solo para KD-AR360
*6 Seulement pour le KD-AR360

- Set "EXT IN" to "EXT IN" (See page 21 of the INSTRUCTIONS.) / Ajuste "EXT IN" a "EXT IN" (Consulte la página 21 del MANUAL DE INSTRUCCIONES). / Réglez "EXT IN" sur "EXT IN" (Voir la page 21 du MANUEL D'INSTRUCTIONS.)

JVC PnP (Plug and Play) / PnP ("Plug and Play") JVC / PnP ("Plug and Play") JVC

You can also connect JVC PnP through this receiver using JVC SIRIUS radio adapter, KS-U100K (not supplied).

- Turning on/off the receiver can also turn on/off the JVC PnP.
- También podrá conectar la PnP JVC a través de este receptor utilizando el adaptador para radio SIRIUS JVC, KS-U100K (no suministrado).
- Al encender/apagar el receptor también se enciende/apaga la PnP JVC.
- Vous pouvez aussi connecter le PnP JVC à cet autoradio en utilisant l'adaptateur de radio SIRIUS JVC KS-U100K (non fourni).
- Mettre sous/hors tension l'autoradio peut aussi mettre sous/hors tension le PnP JVC.

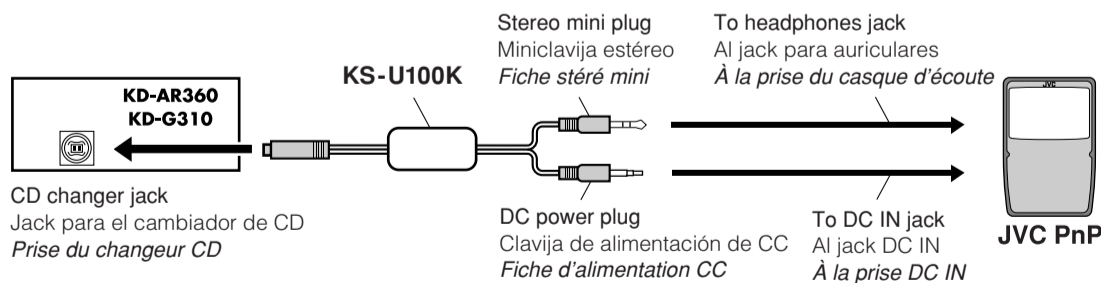

External Component / Componente exterior / Appareil extérieur

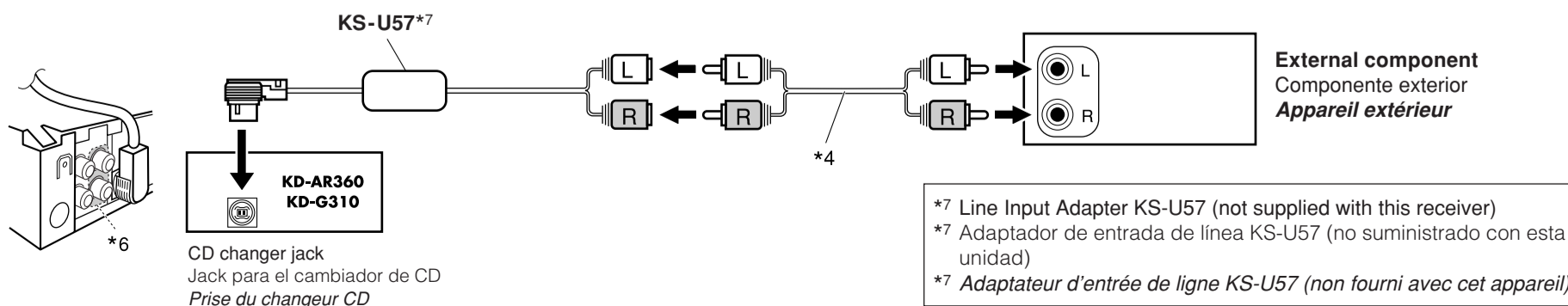

*7 Line Input Adapter KS-U57 (not supplied with this receiver)
*7 Adaptador de entrada de línea KS-U57 (no suministrado con esta unidad)
*7 Adaptateur d'entrée de ligne KS-U57 (non fourni avec cet appareil)