

JVC



ENGLISH 
DEUTSCH 
FRANÇAIS 
NEDERLANDS 
CASTELLANO 
ITALIANO 
PORTUGUÊS 

HDMI[™]
HIGH DEFINITION MULTIMEDIA INTERFACE

LT-20BW7BW
LT-20BW7BE
LT-20BW7BN
LT-20BW7BS

WIDE LCD PANEL TV

INSTRUCTIONS

16:9 LCD TV

BEDIENUNGSANLEITUNG

TELEVISEUR A ECRAN LCD PANORAMIQUE

MANUEL D'INSTRUCTIONS

BREEDBEELD LCD TV

GEBRUIKSAANWIJZING

TELEVISOR CON PANEL LCD PANORÁMICO

MANUAL DE INSTRUCCIONES

TV LCD WIDESCREEN

ISTRUZIONI

**TELEVISOR COM ECRÃ PANORÂMICO DE
CRISTAL LÍQUIDO**

INSTRUÇÕES



ENGLISH

Dear Customer,

This apparatus is in conformance with the valid European directives and standards regarding electromagnetic compatibility and electrical safety.

European representative of Victor Company of Japan, Limited is:

JVC Technology Centre Europe GmbH

Postfach 10 05 52

61145 Friedberg

Germany

DEUTSCH

Sehr geehrter Kunde, sehr geehrte Kundin,

dieses Gerät stimmt mit den gültigen europäischen Richtlinien und Normen bezüglich elektromagnetischer Verträglichkeit und elektrischer Sicherheit überein.

Die europäische Vertretung für die Victor Company of Japan, Limited ist:

JVC Technology Centre Europe GmbH

Postfach 10 05 52

61145 Friedberg

Deutschland

FRANÇAIS

Cher(e) client(e),

Cet appareil est conforme aux directives et normes européennes en vigueur concernant la compatibilité électromagnétique et à la sécurité électrique.

Représentant européen de la société Victor Company of Japan, Limited :

JVC Technology Centre Europe GmbH

Postfach 10 05 52

61145 Friedberg

Allemagne

NEDERLANDS

Geachte klant,

Dit apparaat voldoet aan de geldende Europese normen en richtlijnen inzake elektromagnetische compatibiliteit en elektrische veiligheid.

De Europese vertegenwoordiger van Victor Company of Japan, Limited is:

JVC Technology Centre Europe GmbH

Postfach 10 05 52

61145 Friedberg

Duitsland

CASTELLANO

Apreciado cliente,

Este aparato cumple con las normativas y normas europeas respecto a la seguridad eléctrica y a la compatibilidad electromagnética.

El representante europeo de Victor Company of Japan, Limited es:

JVC Technology Centre Europe GmbH

Postfach 10 05 52

61145 Friedberg

Alemania

ITALIANO

Gentile Cliente,

Questa apparecchiatura è conforme alle direttive e alle norme europee relative alla compatibilità elettromagnetica e alla sicurezza elettrica.

Il rappresentante europeo della Victor Company of Japan, Limited è:

JVC Technology Centre Europe GmbH

Postfach 10 05 52

61145 Friedberg

Germania

PORTUGUÊS

Caro Cliente,

Este aparelho encontra-se em conformidade com as directivas Europeias válidas e padrões referentes à compatibilidade magnética e segurança eléctrica.

O representante europeu da Victor Company of Japan, Limited é:

JVC Technology Centre Europe GmbH

Postfach 10 05 52

61145 Friedberg

Alemanha

Nous vous remercions d'avoir acheté ce téléviseur LCD JVC.
Avant toute utilisation, veuillez lire attentivement ce manuel pour connaître le fonctionnement de votre nouveau téléviseur. (« LCD » est l'acronyme d'écran à cristaux liquides.)

AVERTISSEMENT : POUR ÉVITER TOUT RISQUE D'INCENDIE OU D'ÉLECTROCUTION, N'EXPOSEZ PAS CET APPAREIL À LA PLUIE OU À L'HUMIDITÉ.

AVERTISSEMENT

- Vous risquez de vous blesser en vous coinçant les doigts sous le téléviseur. Maintenez le téléviseur en le prenant au centre du socle et ne le dirigez ni vers le bas ni vers le haut.

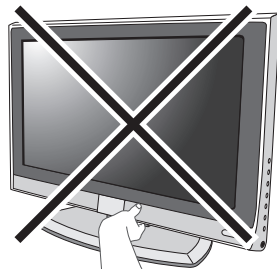

AVERTISSEMENT

- Le téléviseur risque de tomber et de blesser quelqu'un. Maintenez le socle avec votre main et dirigez le téléviseur vers le bas ou vers le haut.
- Les enfants ne doivent pas se suspendre au téléviseur, s'accouder ou s'appuyer dessus. Le téléviseur risque de basculer et de blesser quelqu'un.

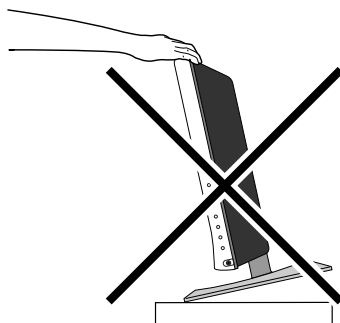

ATTENTION

- Vous risquez d'endommager l'écran si vous portez le téléviseur comme illustré ci-contre.

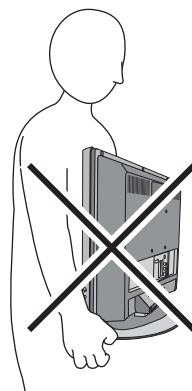

Défauts de pixel

Les images s'affichent sur un écran LCD grâce à une multitude de points fins (appelés « pixels »). Il est possible qu'un très faible nombre de pixels (de l'ordre de 0,01 %) ne s'affichent pas ou s'affichent de façon irrégulière.

Distance à l'écran recommandée

Évitez de placer l'appareil de façon inadéquate et ne le placez jamais dans des endroits mal aérés.

Lors de l'installation du téléviseur, veuillez respecter les distances recommandées entre l'écran et le mur.

Veuillez également respecter ces distances si vous le placez dans un meuble ou un endroit fermé.

Veuillez suivre les instructions en matière de distances minimales pour un fonctionnement sûr.

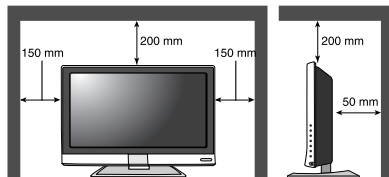

Le non-respect des précautions suivantes peut entraîner l'endommagement du téléviseur ou de la télécommande.

N'OBSTRUEZ PAS les orifices ou les ouvertures de ventilation.

(Si les orifices ou les ouvertures de ventilation sont bloqués par un journal ou un tissu, il est possible que la chaleur ne puisse pas s'évacuer.)

NE PLACEZ aucun objet sur le dessus du téléviseur

(par exemple des produits cosmétiques ou pharmaceutiques, des vases, des plantes en pot, des tasses, etc.).

NE PLACEZ aucun objet dans les ouvertures du boîtier et NE RENVERSEZ aucun liquide dans ces ouvertures.

(Si de l'eau ou un autre liquide est renversé sur cet appareil, un incendie ou des décharges électriques peuvent survenir.)

NE PLACEZ aucun objet comportant une flamme nue sur le téléviseur, par exemple des bougies allumées.

N'EXPOSEZ PAS le téléviseur à la lumière directe du soleil.

Laissez suffisamment de place entre le téléviseur et la prise d'alimentation pour pouvoir brancher et débrancher l'appareil ! Placez le téléviseur aussi près que possible de la prise.

L'alimentation principale de ce téléviseur provient de la prise d'alimentation.

La surface de l'écran peut être facilement endommagée. Manipulez l'écran avec précaution.

Si l'écran est sale, nettoyez-le à l'aide d'un chiffon doux et sec. Ne le frottez jamais vigoureusement.

N'appliquez ni nettoyeur, ni détergent sur l'écran.

En cas de problème, débranchez le téléviseur et contactez un technicien de service. Ne tentez pas de réparer le téléviseur par vous-même ou de retirer le couvercle arrière.

■ Nettoyage de l'écran

L'écran est recouvert d'un film fin spécial pour réduire la réflexion. L'endommagement du film peut provoquer une irrégularité des couleurs, une décoloration, l'apparition de rayures ou d'autres problèmes ne pouvant pas être réparés. Veillez à respecter les points suivants lorsque vous manipulez l'écran.

- N'utilisez pas de colle ou de ruban adhésif sur l'écran.
- N'écrivez pas sur l'écran.
- Ne projetez pas d'objets durs sur l'écran.
- Évitez l'apparition de condensation sur l'écran.
- N'utilisez ni alcool, ni dissolvant, ni benzène, ni aucun autre détergent sur l'écran.
- N'utilisez aucun matériau rigide pour nettoyer l'écran.

ATTENTION :

- Respectez scrupuleusement les spécifications d'alimentation (CA 220 à 240 V, 50/60 Hz) figurant sur l'appareil.
 - Évitez d'endommager l'adaptateur CA et le cordon d'alimentation.
 - Si vous n'utilisez pas votre téléviseur pendant une longue période, il est recommandé de débrancher le cordon d'alimentation de la prise secteur.
-

Informations pour les utilisateurs sur la mise au rebut du matériel usagé

[Union Européenne]



Ce symbole indique que les équipements électriques et électroniques usagés ne doivent pas être jetés avec les ordures ménagères. Ces produits doivent, au contraire, être déposés dans un point de collecte prévu pour la récupération et le recyclage des matériaux électroniques et électriques, conformément aux lois en vigueur dans chaque pays.

En mettant au rebut ces produits de manière correcte, vous participez à la protection de l'environnement et de la santé publique en prévenant les risques qui pourraient survenir en cas de traitement des déchets inapproprié pour ce produit. Pour plus d'informations concernant les points de collecte et de recyclage de ces produits, veuillez prendre contact avec l'organisme local compétent, le service d'élimination des déchets ménagers ou le point de vente du produit.

Attention :
Ce symbole n'est valable qu'au sein de l'Union Européenne.

Le traitement inapproprié des déchets peut être puni par des amendes, conformément aux lois en vigueur dans chaque pays.

(Utilisation professionnelle)

Si vous désirez mettre au rebut cet appareil et avoir plus d'informations sur les points de collecte pour ce produit, veuillez consulter notre site web www.jvc-europe.com.

[Pays hors Union Européenne]

Pour mettre au rebut cet appareil, veuillez vous conformer aux lois ou aux autres règles prévues pour le recyclage des équipements électroniques et électriques usagés, en vigueur dans chaque pays.

TABLE DES MATIÈRES

Installation du téléviseur	5	Réinit. Image.....	20
Installation.....	5	Régl. Image Avancé.....	20
Utilisation du socle.....	5	Menu Son	22
Raccordement de l'antenne et du magnétoscope.....	6	Grave.....	22
Branchement du cordon d'alimentation à une prise de courant.....	7	Aigu.....	22
Mise en place des piles dans la télécommande.....	7	Balance.....	22
Réglages initiaux (mise en route).....	7	Hyper Son.....	22
Boutons et fonctions du téléviseur	9	Mode Son.....	22
Mise sous tension du téléviseur lorsqu'il est en mode veille.....	9	Réinitialisation Son.....	22
Sélection d'une chaîne de télévision.....	9	Menu Installer	23
Visualisation d'images provenant d'appareils externes.....	9	Programme Automatique.....	23
Réglage du volume.....	10	Programme Manuel.....	23
Utilisation du menu.....	10	Editer Programme.....	24
Touches et fonctions de la télécommande	11	Liste programmes.....	25
Mise sous tension/hors tension du téléviseur lorsqu'il est en mode veille.....	11	Système Couleur.....	26
Sélection d'une chaîne de télévision et visualisation d'images provenant d'appareils externes.....	11	Menu Fonction	27
Réglage du volume.....	12	Langue.....	27
Fonction Informations.....	12	Ratio H/L.....	27
Fonction ZOOM.....	13	Sommeil.....	27
Fonction Hyper Son.....	14	Verrouill. Parental.....	27
Fonction Sommeil.....	14	Fond Bleu.....	27
Fonction Mode Son.....	15	Menu Paramètre PC	28
Fonction Mode Image.....	15	Auto.....	28
Fonctionnement d'un magnétoscope ou d'un lecteur DVD JVC.....	16	Fréq Pixel.....	28
Fonction Télétexte	17	Phase Horloge.....	28
Fonctionnement de base.....	17	Position H.....	28
Pause.....	17	Position V.....	28
Page secondaire.....	17	Affichage d'un écran d'ordinateur	29
Révéler.....	17	Raccordement à l'ordinateur.....	29
Taille.....	18	Visualisation des images d'un ordinateur.....	29
Index.....	18	Tableau des signaux pour chaque type d'ordinateur.....	29
Annuler.....	18	Autres préparatifs	30
Utilisation des menus du téléviseur	19	Raccordement d'appareils externes.....	30
Fonctionnement de base.....	19	Dépannage	33
Menu Image	20	Spécifications	35
Mode Image.....	20		
Lumière-1.....	20		
Contraste.....	20		
Couleur.....	20		
Contour.....	20		

Installation du téléviseur

- Si vous souhaitez installer le téléviseur sur un mur, utilisez exclusivement le montage mural JVC (en option) conçu pour ce modèle.
- Assurez-vous que cette installation est effectuée par un installateur compétent.

Installation

Précautions

- Installez le téléviseur dans un coin, sur le mur ou sur le sol, de manière à ne pas laisser les câbles dans le passage.
- En fonctionnement, le téléviseur dégage une faible quantité de chaleur. Ménagez suffisamment d'espace autour du téléviseur pour permettre un refroidissement adéquat. Voir la section "Distance à l'écran recommandée" à la page 2.

Utilisation du socle

Ce téléviseur est fourni avec un socle intégré.

Ce socle permet de modifier l'orientation de l'écran du téléviseur vers le haut et vers le bas.

■ Inclinez le téléviseur vers l'arrière et vers l'avant :

Poussez le côté supérieur du téléviseur tout en maintenant le socle d'une main pour incliner l'écran vers l'arrière. Tirez le côté supérieur vers vous pour l'incliner vers l'avant.

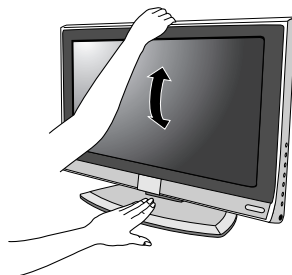

■ Support de câbles

Un support de câbles permettant de maintenir les câbles de connexion est fixé à l'arrière du socle. Placez les câbles dans le support et assurez-vous qu'ils sont disposés de manière appropriée.

Support de câbles

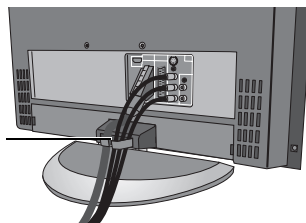

Raccordement de l'antenne et du magnétoscope

- Les câbles de connexion ne sont pas fournis.
- Pour plus de détails, veuillez consulter les manuels accompagnant les appareils que vous souhaitez raccorder.

Attention

- Éteignez tous les appareils, y compris le téléviseur, avant d'effectuer un branchement.
 - Le câble de l'antenne n'est pas fourni. Utilisez un câble coaxial 75 ohms de bonne qualité.
 - Lisez le manuel fourni avec le magnétoscope avant de raccorder celui-ci au téléviseur.
- **Si vous souhaitez raccorder un magnétoscope, procédez selon les étapes A → B → C présentées sur le schéma ci-contre.**
- **Dans le cas contraire, procédez à l'étape ①.**
- Vous pouvez regarder une cassette vidéo sur votre magnétoscope sans procéder à l'étape C. Pour plus de détails, reportez-vous au manuel d'instructions de votre magnétoscope.
 - Pour raccorder d'autres appareils externes, voir la section "Raccordement d'appareils externes" à la page 30.

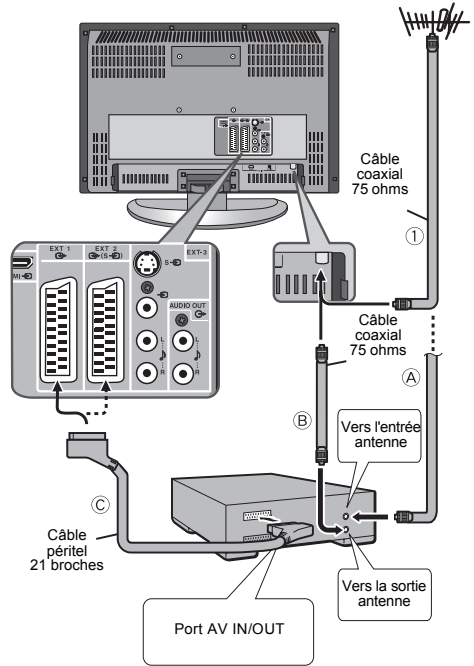

Branchement du cordon d'alimentation à une prise de courant

Insérez la fiche du cordon d'alimentation du téléviseur dans une prise de courant.

Attention

- Respectez scrupuleusement les spécifications d'alimentation (CA 220 à 240 V, 50/60 Hz) figurant sur l'appareil.
- Retirez la fiche de la prise pour couper complètement l'alimentation du téléviseur.

Mise en place des piles dans la télécommande

Utilisez deux piles sèches AA/R6. Insérez les piles en tenant l'extrémité \ominus et veillez à respecter les polarités \oplus et \ominus .

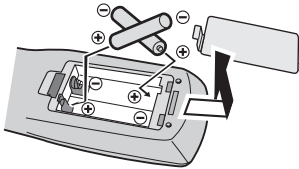

- Respectez les mises en garde apposées sur les piles.
- La durée de vie des piles est de six mois à un an, en fonction de l'usage de la télécommande.
- Les piles fournies sont uniquement destinées à permettre l'installation et le test du téléviseur. Remplacez-les dès que nécessaire.
- Si la télécommande ne fonctionne pas correctement, remplacez les piles.

Réglages initiaux (mise en route)

Lorsque vous allumez le téléviseur pour la première fois, celui-ci entre en mode Réglages initiaux et le menu Configuration rapide s'affiche. Suivez les instructions à l'écran pour effectuer les réglages initiaux.

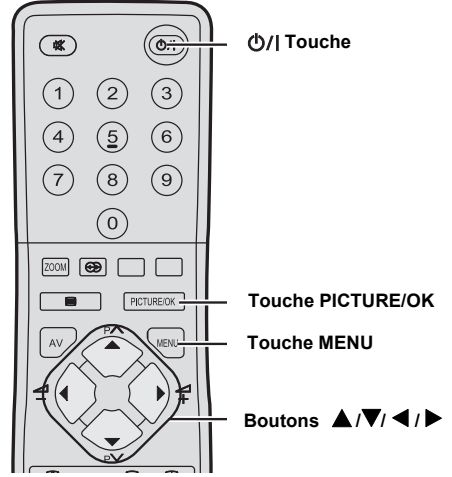

1 Appuyez sur la touche On/Off de la télécommande

Le téléviseur quitte le mode veille et s'allume.

- Vérifiez que la fiche du cordon d'alimentation du téléviseur est bien branchée dans une prise de courant.

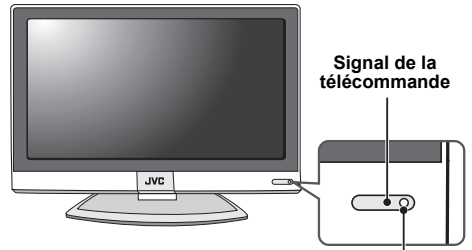

Voyant de mise sous tension

- Si le menu Configuration rapide ne s'affiche pas, c'est que votre téléviseur a déjà été allumé une première fois. Utilisez les fonctions « Langue » et « Programme Automatique » pour effectuer les réglages initiaux. Pour plus de détails, voir les sections « Langue » à la page 27 et « Programme Automatique » à la page 23.

- 2 Appuyez sur les touches ◀ et ▶ pour sélectionner Français. Appuyez ensuite sur la touche ▼.



Le menu à l'écran s'affiche alors en anglais.

- 3 Appuyez sur les touches ◀ et ▶ pour sélectionner le pays de votre choix. Appuyez ensuite sur la touche ▼.



Une fois le pays sélectionné, le Système Audio est automatiquement modifié.

- 4 Appuyez sur la touche ou ▶ pour activer la fonction PICTURE/OK

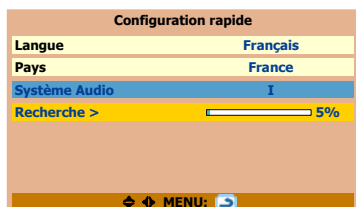

Les chaînes de télévision que vous recevez sont automatiquement enregistrées sous les numéros de programme (Pr.).

- Pour arrêter la fonction Rechercher : Appuyez sur la touche **MENU**.

Une fois les chaînes de télévision enregistrées sous les numéros de programme (Pr.), la première chaîne enregistrée s'affiche

- Si vous le souhaitez, vous pouvez maintenant modifier les numéros de programme (Pr.) à l'aide de la fonction Editer Programme. Pour plus de détails, voir la section "Editer Programme" à la page 24.
- Si vous souhaitez regarder une chaîne de télévision qui n'est pas enregistrée sous un numéro de programme (Pr.), utilisez la fonction Programme Manuel pour la paramétrer. Pour plus de détails, voir la section "Programme Manuel" à la page 23.
- La fonction Recherche ne permet pas de définir un numéro de programme Pr. 0 pour votre magnétoscope. Pour ce faire, utilisez la fonction Programme Manuel.

L'installation du téléviseur est maintenant terminée. Profitez pleinement de votre nouveau téléviseur JVC !

Boutons et fonctions du téléviseur

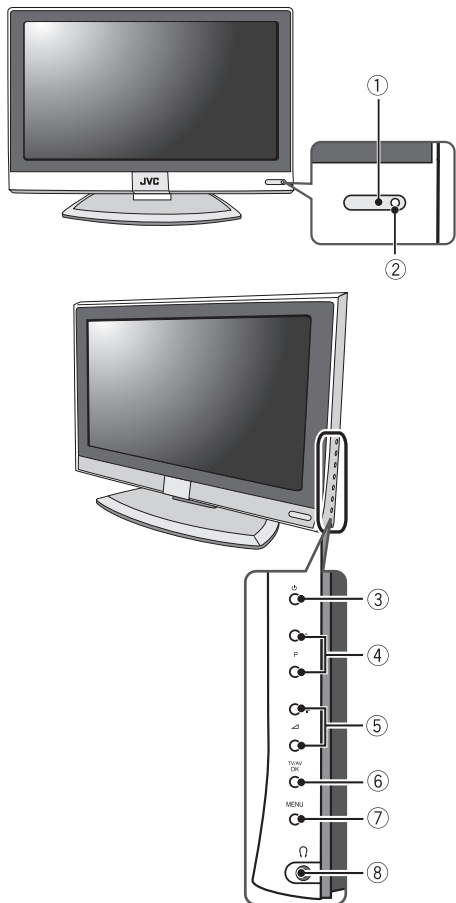

Pour plus de détails, reportez-vous aux numéros de page donnés entre parenthèses.

- ① Signal de la télécommande
- ② Voyant de mise sous tension (page 7)
- ③ Bouton (mise en veille) (page 9)
- ④ Boutons **P** (page 9)
- ⑤ Boutons **-/+** (volume) (page 10)
- ⑥ Bouton **TV/AV/OK** (page 9)
- ⑦ Bouton **MENU** (pages 10, 19)
- ⑧ Prise casque (mini-prise) (page 30)

Mise sous tension du téléviseur lorsqu'il est en mode veille

Appuyez sur le bouton pour quitter le mode veille.

Lorsque le téléviseur est sous tension, le voyant d'alimentation s'allume en vert.

Pour mettre le téléviseur hors tension :

Appuyez de nouveau sur le bouton . Le voyant d'alimentation s'allume en rouge.

- Le téléviseur s'éteint automatiquement si aucun signal d'entrée TV (et non EXT) n'est détecté pendant 5 minutes.

Attention

- Le bouton du téléviseur ne permet pas d'isoler complètement le téléviseur de l'alimentation secteur. Si vous ne comptez pas utiliser le téléviseur pendant longtemps, veillez à débrancher le cordon d'alimentation de la prise de courant.

Sélection d'une chaîne de télévision

Appuyez sur les boutons **P** pour sélectionner un numéro de programme (Pr.)

Visualisation d'images provenant d'appareils externes

Appuyez sur le bouton **TV/AV/OK** pour sélectionner une entrée **EXT**

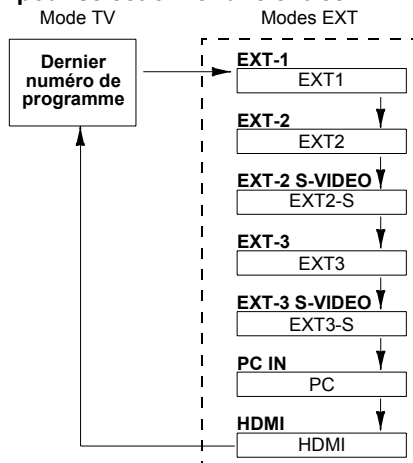

Réglage du volume

Appuyez sur les boutons  (volume)

–/+

L'indicateur de volume s'affiche.

Utilisation du menu

Utilisation du bouton MENU

Voir la section “Utilisation des menus du téléviseur” (page 19) pour plus de détails sur l'utilisation du menu.

Touches et fonctions de la télécommande

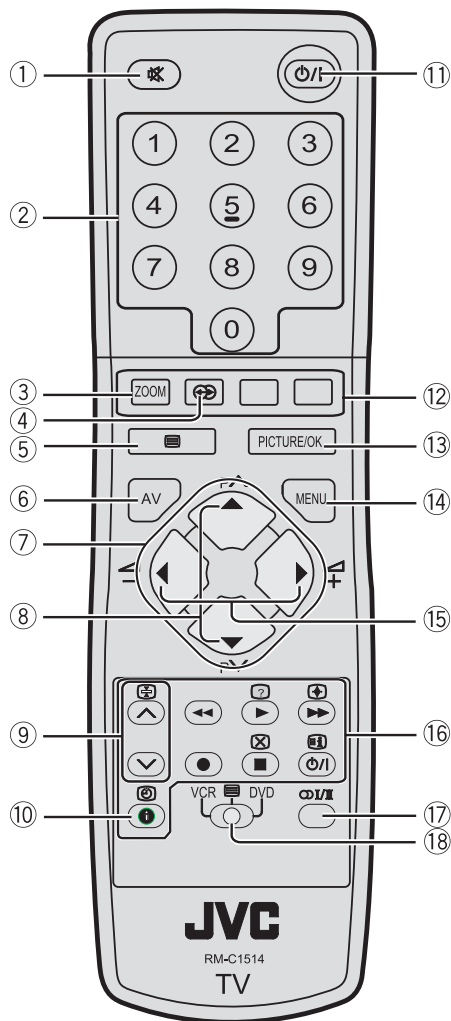

- ① Touche de coupure du son
- ② Touches chiffrées
- ③ Touche **ZOOM**
- ④ Touche
- ⑤ Touche (Texte)
- ⑥ Touche **AV**
- ⑦ Touches / / /
- ⑧ Touches **P** /
- ⑨ Boutons
- ⑩ Touche Informations
- ⑪ Touche (mise en veille)
- ⑫ Touches de couleur
- ⑬ Touche **PICTURE/OK**
- ⑭ Touche **MENU**
- ⑮ Touches (Volume) -/+
- ⑯ Touches de commande Magnétoscope/DVD/Télétexte
- ⑰ Touche Stéréo/Bilingue
- ⑱ Commutateur **MAGNÉTOSCOPE/TÉLÉTEXTE/DVD**

Mise sous tension/hors tension du téléviseur lorsqu'il est en mode veille

Appuyez sur la touche (mise en veille) pour mettre le téléviseur sous tension ou hors tension.

Lorsque le téléviseur est sous tension, le voyant d'alimentation s'allume en vert.

- Vous pouvez également mettre le téléviseur sous tension en appuyant sur les touches **AV**, **P** / ou sur les touches chiffrées.
- Le téléviseur s'éteint automatiquement si aucun signal d'entrée TV (et non EXT) n'est détecté pendant 5 minutes.

Sélection d'une chaîne de télévision et visualisation d'images provenant d'appareils externes

■ **Utilisation des touches chiffrées :**
Entrez le numéro de programme (Pr.) de la chaîne à l'aide des touches chiffrées

Exemple :

- Pr. 6 → appuyez sur 0 et 6
- Pr. 12 → appuyez sur 1 et 2

- **Use the P buttons \vee/\wedge :**
Utilisation des touches P : Appuyez \vee/\wedge sur les touches Pr. pour sélectionner le numéro de programme () de votre choix

- **Utilisation du bouton AV**
Appuyez sur le bouton AV pour sélectionner une entrée EXT

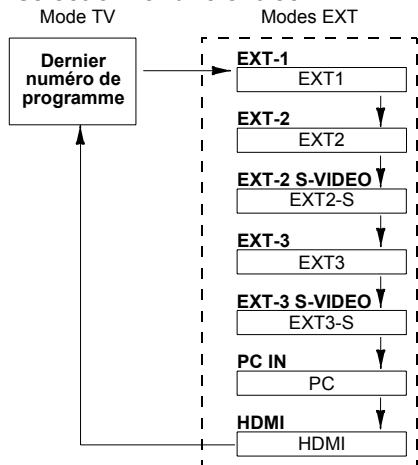

- Si vous choisissez une entrée EXT à laquelle ne correspond aucun signal d'entrée, le nom de l'entrée EXT se fige à l'écran.
- Si l'image n'est pas nette ou s'affiche en noir et blanc, modifiez manuellement le système couleur. Voir la section "Système Couleur" à la page 26.
- Si vous n'entendez pas le son correctement alors que l'image s'affiche normalement sur l'écran du téléviseur, voir la section "Programme Manuel" à la page 23 concernant la modification du paramètre Système Audio à l'aide de la fonction Système Audio.

Pour revenir à une chaîne de télévision :

Appuyez sur les touches P \vee/\wedge ou sur les touches chiffrées.

Pour utiliser le numéro de programme Pr. 0 :

Lorsque le téléviseur et le magnétoscope sont uniquement raccordés par le câble de l'antenne, sélectionnez le numéro de programme Pr. 0 pour visualiser les images provenant du magnétoscope. Paramétrez manuellement le canal RF du magnétoscope sur le numéro de programme Pr. 0. Pour plus de détails, voir la section "Programme Manuel" à la page 23.

Réglage du volume

Appuyez sur les boutons $\triangle -/+$ pour régler le volume.

L'indicateur de volume s'affiche. Appuyez sur les touches $\triangle -/+$ pour modifier le volume.

Coupure du son

Appuyez sur le bouton \otimes (coupure du son) pour désactiver le son

Appuyez de nouveau sur le bouton \otimes (coupure du son) pour rétablir le niveau sonore précédent.

Fonction Informations

Vous pouvez afficher le numéro de chaîne du programme que vous regardez. Le numéro de chaîne du programme que vous regardez, ainsi que son nom (si vous l'avez enregistré), ou le nom de l'entrée EXT s'affichent.

Appuyez sur la touche **i** (Informations) pour afficher les informations de votre choix.

Fonction ZOOM

Vous pouvez modifier la taille de l'écran selon le rapport hauteur/largeur de l'image. Sélectionnez le mode optimal parmi les modes ZOOM suivants.

- Le mode ZOOM est réglé sur Plein lorsqu'un signal de composante vidéo 1080i ou 720p (HDMI) s'affiche.
- Seuls les modes Plein et Normal peuvent être sélectionnés si vous utilisez le téléviseur comme écran d'ordinateur.

Auto :

Lorsqu'un signal WSS (Wide Screen Signalling) affichant le rapport hauteur/largeur de l'image est compris dans le signal de diffusion ou dans le signal provenant d'un appareil externe, le téléviseur passe automatiquement du mode ZOOM en mode 16:9 Zoom ou Plein en fonction du signal WSS.

- Si le mode Auto (WSS) ne fonctionne pas correctement du fait de la mauvaise qualité du signal WSS ou si vous souhaitez changer de mode ZOOM, appuyez sur la touche **ZOOM** pour basculer sur un autre mode ZOOM.

Normal :

Ce mode permet d'afficher une image normale (4:3) sous son format d'origine.



Panoramique :

Ce mode étire les côtés gauche et droit d'une image normale (4:3) de sorte qu'elle remplisse l'écran sans être déformée.

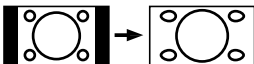

- Les parties supérieure et inférieure de l'image sont légèrement coupées.

14:9 Zoom :

Ce mode agrandit une image large (14:9) jusqu'aux limites supérieure et inférieure de l'écran.



16:9 Zoom :

Ce mode affiche une image large (16:9) en plein écran.

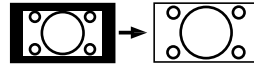

16:9 16:9 Zoom Sous-titres :

Ce mode affiche une image large (16:9) avec sous-titres en plein écran.

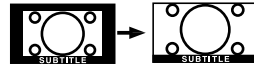

Plein :

Ce mode étire uniformément les côtés gauche et droit d'une image normale (4:3) pour qu'elle s'affiche en plein écran.

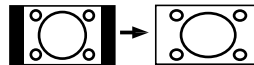

- Pour restaurer le format d'origine des images 16/9 réduites au format normal (4:3), utilisez le mode Plein.

■ Sélection du mode ZOOM

Appuyez sur la touche ZOOM pour sélectionner le mode ZOOM

L'image s'agrandit et le mode ZOOM sélectionné s'affiche instantanément. Pour sélectionner d'autres modes ZOOM, appuyez plusieurs fois sur la touche **ZOOM**.

Fonction Hyper Son

Vous pouvez profiter d'une ambiance sonore plus intense.

- Cette fonction peut également être activée avec le casque d'écoute.

Appuyez sur la touche  pour activer ou désactiver la fonction Hyper Son

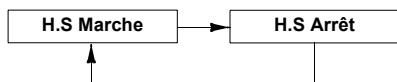

-
- Vous pouvez également activer ou désactiver la fonction Hyper Son depuis le "Menu Son" (voir page 22).
-

Fonction Sommeil

Vous pouvez régler le téléviseur pour qu'il s'éteigne automatiquement au bout d'un certain temps.

Appuyez plusieurs fois sur la touche jaune pour activer la fonction Sommeil et définir le délai de mise hors tension.

Ce délai peut aller jusqu'à 120 minutes (2 heures) par incréments de 10 minutes.

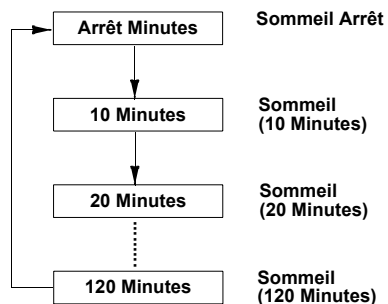

Pour désactiver la fonction Sommeil :

Appuyez sur la touche jaune pour définir le délai sur « Arrêt ».

- La fonction Sommeil ne permet pas de couper l'alimentation secteur du téléviseur.
- Lorsque la fonction Sommeil est activée, appuyez sur la touche jaune pour afficher le temps restant de la fonction Sommeil.

-
- Vous pouvez également paramétrer la fonction Sommeil depuis le "Menu Fonction" (voir page 27).
-

Fonction Mode Son

Lorsque vous regardez un programme diffusé en deux langues, vous pouvez sélectionner le canal audio Dual I (secondaire I) ou Dual II (secondaire II). Si la réception en stéréo est mauvaise, vous pouvez passer du son stéréo au son mono pour bénéficier d'une meilleure qualité d'écoute.

Lorsque vous regardez des images provenant d'une entrée EXT, vous pouvez également choisir que le son provienne du canal audio droit, du canal gauche ou des deux.

Séréo	: son stéréo
Mono	: son mono
Dual I	: audio secondaire I
Dual II	: audio secondaire II
Dual I + II	: audio secondaire I et secondaire II
G+G	: canal audio gauche
R+R	: canal audio droit
L+R	: canaux audio gauche et droit

Appuyez sur la touche pour sélectionner un Mode Son

- Les modes audio disponibles dépendent du programme de télévision et du signal d'entrée vidéo.
- Vous pouvez également sélectionner un Mode Son depuis le "Menu Son" (voir page 22).

Fonction Mode Image

Sélectionnez l'un des Mode Image pour régler automatiquement les paramètres de l'image.

Appuyez plusieurs fois sur la touche PICTURE/OK pour sélectionner un Mode Image adapté

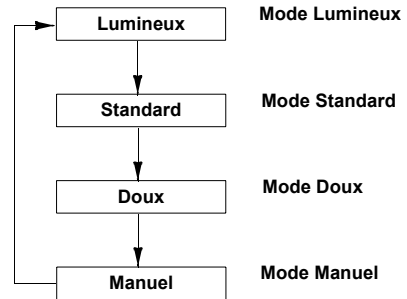

Lumineux :

Améliore le contraste et la netteté.

Standard :

Standardise le réglage de l'image.

Doux :

Diminue le contraste et la netteté.

Manuel :

Votre mode d'image personnalisé.

- Vous pouvez également sélectionner un Mode Image et personnaliser le mode Manuel depuis le "Menu Image" (voir page 20).

Fonctionnement d'un magnéscope ou d'un lecteur DVD JVC

Ces touches permettent de faire fonctionner un magnéscope ou un lecteur DVD JVC. Les touches ressemblant à celles de la télécommande d'origine de l'appareil remplissent les mêmes fonctions.

1 Paramétrage du commutateur MAGNÉSCOPE/TÉLÉTEXTE/ DVD sur Magnéscope ou DVD

Magnéscope :

Si vous utilisez le magnéscope, positionnez le commutateur sur Magnéscope.







- La touche /I (mise en veille) permet de mettre le magnéscope sous tension ou hors tension.

DVD :

Si vous utilisez le lecteur DVD, positionnez le commutateur sur DVD.

- La touche /I (mise en veille) permet de mettre le lecteur DVD sous tension ou hors tension.

2 Paramétrage des touches Magnéscope/DVD de commande du magnéscope ou du lecteur DVD

- Si votre appareil n'est pas de marque JVC, ces touches ne fonctionnent pas.
- Selon le modèle de votre appareil de marque JVC, certaines touches sont également susceptibles de ne pas fonctionner.
- Les touches / permettent de sélectionner la chaîne de télévision reçue par le magnéscope ou le chapitre lu par le lecteur DVD.
- Sur certains modèles de lecteur DVD, les touches / permettent à la fois d'utiliser les fonctions avance rapide et retour rapide et de sélectionner un chapitre. Dans ce cas, les touches / ne fonctionnent pas.

Fonction Télétex

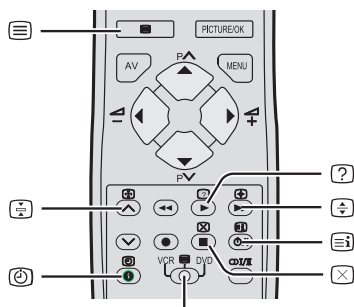

Commutateur MAGNÉSCOPE/TÉLÉTEXTE/DVD

Fonctionnement de base

- 1 Sélectionnez une chaîne de télévision télétex
- 2 Positionnez le commutateur MAGNÉSCOPE/TÉLÉTEXTE/DVD sur (TÉLÉTEXTE)
- 3 Appuyez sur la touche (Texte) pour afficher le télétex

Appuyez sur la touche (Texte) pour changer le mode de la manière suivante :

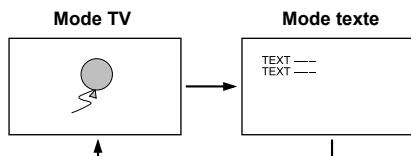

- 4 Sélectionnez une page télétex en appuyant sur les touches P ∇/\wedge , sur les touches chiffrées ou sur les touches de couleur.

Pour revenir au mode TV :

Appuyez sur la touche (Texte).

- Si vous ne parvenez pas à recevoir de programmes en diffusion télétex, contactez votre revendeur local ou la station d'émission.
- La fonction ZOOM ne fonctionne pas en mode Texte.
- Vous ne pouvez pas accéder aux menus lorsque vous regardez un programme télétex.

Pause

Vous pouvez figer une page télétex à l'écran pendant la durée souhaitée, même pendant la réception de plusieurs autres pages télétex.

Appuyez sur le bouton (Pause)

Indicateur de pause

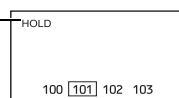

Pour désactiver la fonction Pause :

Appuyez de nouveau sur le bouton (Pause).

Page secondaire

Certaines pages télétex comportent des pages secondaires qui s'affichent automatiquement.

- 1 Sélectionnez une page télétex comportant des pages secondaires
Les numéros des pages secondaires pouvant être visualisées s'affichent automatiquement en haut de l'écran.

- 2 Appuyez sur la touche (Page secondaire)

- 3 Appuyez sur les touches chiffrées pour entrer un numéro de page secondaire

Révéler

Certaines pages télétex comportent du texte masqué (comme les réponses à un jeu, par exemple).

Vous pouvez afficher le texte masqué.

Appuyez sur la touche (Révéler) pour masquer ou révéler le texte

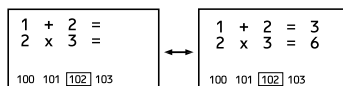

Taille

Vous pouvez doubler la hauteur de l'affichage télétexte.

Appuyez sur la touche  (Taille)

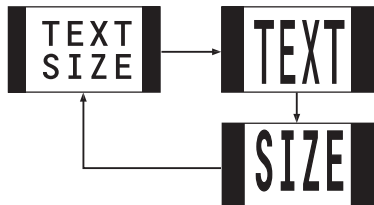

Index

Vous pouvez revenir instantanément à la page d'index.

Appuyez sur la touche  (Index)

Cela vous renvoie à la page 100 ou à une page définie précédemment.

Annuler

Vous pouvez rechercher une page télétexte tout en regardant la télévision.



1 Appuyez sur une touche chiffrée pour entrer un numéro de page ou sur une touche de couleur

Le téléviseur recherche une page télétexte.

2 Appuyez sur la touche  (Annuler)

Le programme de télévision s'affiche. Une fois la page télétexte trouvée, son numéro s'affiche dans le coin supérieur gauche de l'écran.

3 Appuyez sur la touche  (Annuler) pour revenir à une page télétexte lorsque le numéro de page s'affiche à l'écran

- La touche  (Annuler) ne permet pas de revenir au mode TV. Pour revenir au mode TV, appuyez sur la touche  (Texte).

Utilisation des menus du téléviseur

Ce téléviseur présente de nombreuses fonctionnalités auxquelles vous pouvez accéder à l'aide de menus. Pour vous permettre d'utiliser toutes les fonctions proposées par votre téléviseur, vous trouverez ci-après quelques explications du fonctionnement de base des menus.

Touches permettant de naviguer dans les menus

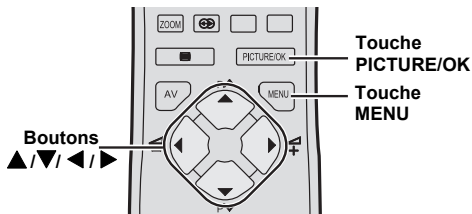

Fonctionnement de base

- 1 Appuyez sur la touche MENU pour afficher le menu

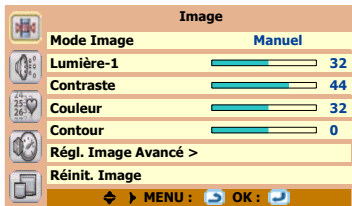

- 2 Appuyez sur les touches ▲ et ▼ pour sélectionner le menu de votre choix, puis appuyez sur la touche PICTURE/OK ou ►

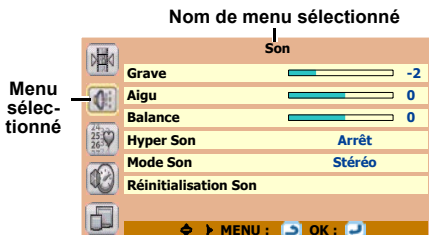

- 3 Appuyez sur les touches ▲ et ▼ pour sélectionner l'élément de votre choix, appuyez sur les touches ◀ et ▶ pour définir les paramètres ou sur la touche PICTURE/OK pour confirmer

Les éléments suivis du symbole « > » comportent des sous-menus. Appuyez sur le bouton **PICTURE/OK** ou ► pour accéder au sous-menu.

- Appuyez sur la touche **MENU** pour revenir au menu précédent ou pour quitter le menu.
- Certains éléments de menu ne peuvent être activés ou paramétrés selon l'état du téléviseur ou les réglages d'autres éléments de menu. Ces éléments sont affichés en bleu dans le menu et ne peuvent pas être sélectionnés.

Types de menu



Menu Image

Sélectionnez-le pour régler les paramètres d'affichage.



Menu Son

Sélectionnez-le pour régler les paramètres audio.



Menu Installer

Sélectionnez-le pour modifier les chaînes.



Menu Fonction

Sélectionnez-le pour régler les paramètres de langue d'affichage, de mise en sommeil et de verrou parental.



Menu Paramètre PC

Sélectionnez-le pour régler les paramètres d'affichage d'un écran d'ordinateur.

- Le menu disparaît au bout d'environ 15 secondes si aucune opération n'est effectuée.

Utilisation des boutons du téléviseur

Vous pouvez également naviguer dans les menus à l'aide des boutons se trouvant en façade du téléviseur.

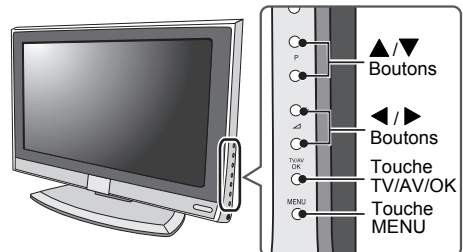

Menu Image

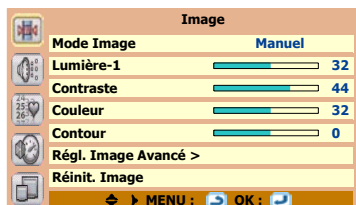

- Le dernier réglage effectué pour chaque élément du menu Image est enregistré.

Mode Image

Sélectionnez l'un des Mode Image pour régler automatiquement les paramètres de l'image ou personnalisez votre Mode Image en réglant les paramètres Image.

Lumineux :

Améliore le contraste et la netteté.

Standard :

Standardise le réglage de l'image.

Doux :

Diminue le contraste et la netteté.

Manuel :

Votre Mode Image personnalisé. Lorsque ce mode est sélectionné, vous pouvez modifier les paramètres Lumière-1, Contraste, Couleur et Contour selon vos préférences.

Lumière-1

Vous pouvez régler la luminosité de l'image.

- ◀ : réduit la luminosité
- ▶ : augmente la luminosité

Contraste

Vous pouvez régler le contraste de l'image.

- ◀ : réduit le contraste
- ▶ : augmente le contraste

Couleur

Vous pouvez régler la couleur de l'image.

- ◀ : diminue les couleurs
- ▶ : augmente les couleurs

Contour

Vous pouvez régler la netteté de l'image.

- ◀ : diminue la netteté
- ▶ : augmente la netteté

Réinit. Image

Cette fonction permet de réinitialiser tous les paramètres du menu Image.

Appuyez sur la touche PICTURE/OK ou ▶ pour réinitialiser les paramètres

- Cette fonction n'est disponible que lorsque le Mode Image est défini sur Manuel.

Régl. Image Avancé

Sélectionnez Régl. Image Avancé et appuyez sur le bouton PICTURE/OK ou ▶ pour afficher le sous-menu.



■ Tonalité

Vous pouvez régler la tonalité de l'image.

- ◀ : rouge
- ▶ : vert
- Vous pouvez modifier le paramètre Tonalité (tonalité de l'image) lorsque le Système Couleur est NTSC3.58 ou NTSC4.43.

■ Réduction Bruit

La fonction Réduction Bruit réduit le « bruit » (« neige » ou interférences) de l'image d'origine.

Vous pouvez sélectionner l'un des quatre paramètres Réduction Bruit : Bas, Moyen, Haut et Arrêt pour cette fonction.

Bas :

Le téléviseur règle automatiquement le niveau de l'effet Réduction Bruit au niveau de bruit de l'image pour obtenir la qualité d'image maximale.

- Si l'effet Réduction Bruit est paramétré sur un niveau trop élevé, l'image peut être moins nette. L'utilisation du paramètre Bas est recommandée dès que cela est possible. Si la fonction Réduction Bruit est paramétrée sur Bas mais que du bruit persiste, passez de Bas à Moyen.

Moyen :

L'effet Réduction Bruit est paramétré sur le niveau moyen. Si la fonction Réduction Bruit est paramétrée sur Bas mais que la netteté de l'image d'origine n'est pas pleinement restituée, passez de Bas à Moyen.

- Le paramètre Moyen n'est pas adapté aux images de faible qualité présentant un niveau de bruit élevé.

Haut :

L'effet Réduction Bruit est paramétré sur le niveau maximal. Si la fonction Réduction Bruit est paramétrée sur Moyen mais que du bruit persiste, passez de Moyen à Haut.

- Le paramètre Haut n'est pas adapté aux images de haute qualité présentant un faible niveau de bruit.

Arrêt :

Désactive la fonction Réduction Bruit.

■ Temp. Couleur

Sélectionnez l'un des trois modes Temp. Couleur (trois teintes de blanc) pour régler l'équilibrage des blancs de l'image. Le blanc servant de référence pour le réglage de toutes les autres couleurs, toute modification du mode Temp. Couleur affecte l'affichage des autres couleurs à l'écran.

Froid :

Blanc bleuté. Ce mode permet d'augmenter l'éclat et la luminosité des images lumineuses.

Normal :

Blanc classique

Chaud :

Blanc rougeâtre. Ce mode permet de profiter de l'affichage des couleurs caractéristiques des films.

■ Lumière-2

Vous pouvez régler le rétroéclairage.

Normal :

Affichage dans des conditions normales

Lumineux :

Affichage dans des conditions de luminosité ambiante élevée

Mode Économie :

Affichage dans des conditions sombres



Menu Son



- Le dernier réglage effectué pour chaque élément du menu Son est enregistré.
-

Grave

Vous pouvez régler la tonalité basse du son.

- ◀ : plus faible
 - ▶ : plus forte
-

Aigu

Vous pouvez régler la tonalité aiguë du son.

- ◀ : plus faible
 - ▶ : plus forte
-

Balance

Vous pouvez régler l'équilibrage du volume entre les haut-parleurs gauche et droit.

- ◀ : diminue le volume du son provenant du haut-parleur droit.
 - ▶ : diminue le volume du son provenant du haut-parleur gauche.
-

Hyper Son

La fonction Hyper Son active le son Surround pour produire un effet sonore plus vivant.

- Vous pouvez activer ou désactiver la fonction Hyper Son. Pour plus de détails, voir la section “Fonction Hyper Son” à la page 14.
 - Vous pouvez également paramétrer la fonction Hyper Son à l'aide du bouton . Pour plus de détails, voir la section “Fonction Hyper Son” à la page 14.
-

Mode Son

Lorsque vous regardez un programme diffusé en deux langues ou recevez un signal d'entrée vidéo provenant d'une entrée EXT, vous pouvez sélectionner un mode audio adapté.

- Pour plus de détails, voir la section “Fonction Mode Son” à la page 15.
 - Vous pouvez également paramétrer la fonction Mode Son à l'aide du bouton . Pour plus de détails, voir la section “Fonction Mode Son” à la page 15.
-

Réinitialisation Son

Cette fonction permet de réinitialiser tous les paramètres du menu Son.

Appuyez sur la touche PICTURE/OK ou ▶ pour réinitialiser les paramètres

Menu Installer



Programme Automatique

Vous pouvez effectuer de nouveau l'enregistrement automatique des chaînes de télévision via la fonction Programme Automatique, comme expliqué dans la section "Réglages initiaux (mise en route)" (page 7).

1 Sélectionnez Programme Automatique, puis appuyez sur la touche PICTURE/OK ou ►

Le menu Programme Automatique s'affiche.



2 Appuyez sur les touches ◀ et ► pour sélectionner le pays de votre choix, puis appuyez sur la touche ▼

3 Appuyez sur la touche PICTURE/OK ou ► pour activer la fonction Recherche

Les chaînes de télévision que vous recevez sont automatiquement enregistrées sous les numéros de programme (Pr.).

- To stop the Recherche function: Appuyez sur la touche **MENU**.

4 Une fois les chaînes de télévision enregistrées sous les numéros de programme (Pr.), la première chaîne enregistrée s'affiche

Programme Manuel

La fonction Programme Manuel permet d'enregistrer manuellement une nouvelle chaîne de télévision sous un numéro de programme donné (Pr.).

1 Sélectionnez Programme Manuel, puis appuyez sur la touche PICTURE/OK ou ►

Le menu Programme Manuel s'affiche.



2 Appuyez sur les touches ◀ et ► pour sélectionner le Système Audio (système de diffusion) pour la chaîne de télévision que vous souhaitez enregistrer

Pour connaître le Système Audio de chaque pays ou région, reportez-vous au tableau ci-dessous :

Zone	Pays ou région	Système
Asie, Moyen-Orient	Bahreïn, Koweït, Oman, Qatar, Émirats Arabes Unis, Yémen, etc.	BG
	Indonésie, Malaisie, Singapour, Thaïlande, Inde, etc.	
	Chine, Vietnam, etc.	DK
	Hong Kong, etc.	I
	République islamique d'Iran, Liban, Arabie Saoudite, etc.	BG
Europe	Philippines, Taïwan, Myanmar, etc.	M
	Russie, etc.	DK
	République tchèque, Pologne, etc.	DK
	Allemagne, Pays-Bas, Belgique, etc.	BG
Océanie	Royaume-Uni, etc.	I
	Australie, Nouvelle-Zélande, etc.	BG
Afrique	République d'Afrique du Sud, etc.	I
	Nigeria, etc.	BG
	Égypte, Maroc, etc.	BG

3 Appuyez sur la touche ▼ pour sélectionner Programme, puis sur les touches ◀ et ▶ pour sélectionner un numéro de programme (Pr.) pour la nouvelle chaîne de télévision

4 Appuyez sur la touche ▼ pour sélectionner Fréquence, puis sur les touches ◀ et ▶ pour rechercher une chaîne de télévision

Le balayage s'arrête lorsque le téléviseur trouve une chaîne de télévision. La chaîne de télévision s'affiche alors.

- Si vous connaissez la fréquence exacte de la nouvelle chaîne, vous pouvez également entrer cette fréquence à l'aide des touches chiffrées.

5 Appuyez sur la touche ▼ pour sélectionner Réglage Fin, puis sur les touches ◀ et ▶ pour effectuer un réglage fin de la réception du signal TV

- Il est uniquement nécessaire d'effectuer un réglage fin lorsque la réception de la chaîne de télévision est mauvaise.

6 Appuyez sur la touche ▼ pour sélectionner Valider, puis sur la touche PICTURE/OK pour enregistrer la chaîne de télévision sous un numéro de programme (Pr.)

Le numéro de programme (Pr.) cesse de clignoter lorsque l'enregistrement de la chaîne de télévision est effectif.

Editer Programme

La fonction Editer Programme permet d'effectuer les opérations suivantes sur les chaînes de télévision existantes :

Nom :

Cette fonction permet d'enregistrer un nom de chaîne (ID) correspondant à une chaîne de télévision.

Basculer :

Cette fonction permet de modifier le numéro de programme (Pr.) d'une chaîne de télévision.

Supprimer :

Cette fonction permet de supprimer une chaîne de télévision que vous ne souhaitez pas répertorier.

Attention

- L'utilisation des fonctions Nom, Basculer ou Supprimer efface la liste des numéros de programme (Pr.) actuels. Par conséquent, les numéros de programme (Pr.) de certaines chaînes de télévision sont modifiés.

■ Fonctionnement de base

1 Sélectionnez Editer Programme, puis appuyez sur la touche PICTURE/OK ou ▶

Le menu Editer Programme s'affiche.

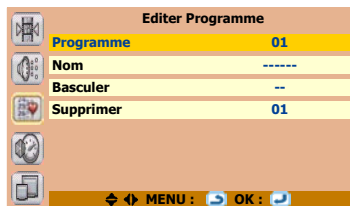

2 Suivez les explications relatives à la fonction de votre choix

■ Nom

1 Appuyez sur les touches ◀ et ▶ pour sélectionner un numéro de programme (Pr.), puis sur la touche ▼ pour sélectionner Nom

- Vous pouvez également sélectionner directement un numéro de programme (Pr.) à l'aide des touches chiffrées.

2 Appuyez sur la touche ▶ pour modifier le nom



3 Appuyez sur les touches ◀ et ▶ pour déplacer le curseur, puis sélectionnez les caractères du nom de la chaîne à l'aide des touches ▲ et ▼

4 Appuyez sur la touche PICTURE/OK pour enregistrer le nom

■ Basculer

1 Appuyez sur les touches ◀ et ▶ (ou sur les touches chiffrées) pour sélectionner un numéro de programme (Pr.), puis sur la touche ▼ pour sélectionner Basculer

2 Appuyez sur les touches chiffrées pour sélectionner un numéro de programme (Pr.)

Pour désactiver la fonction Basculer :

Appuyez sur la touche MENU.

3 Appuyez sur la touche PICTURE/OK pour modifier le numéro de programme (Pr.) d'une chaîne de télévision et lui attribuer un nouveau numéro de programme (Pr.)

■ Supprimer

1 Appuyez sur les touches ◀ et ▶ (ou sur les touches chiffrées) pour sélectionner une chaîne de télévision

2 Appuyez sur la touche PICTURE/OK pour supprimer une chaîne de télévision

La chaîne de télévision est supprimée de la liste des numéros de programme (Pr.).

Liste programmes

La fonction Liste programmes permet de passer directement à une chaîne de télévision.

1 Sélectionnez Liste programmes, puis appuyez sur la touche PICTURE/OK ou ▶

La Liste programmes s'affiche.

Liste programmes			
	01	-----	08 -----
	02	-----	09 -----
	03	-----	10 -----
	04	-----	11 -----
	05	-----	12 -----
	06	-----	13 -----
	07	-----	14 -----
◀ MENU : OK : ▶			

- Les numéros d'entréeEXT ne figurent pas dans la liste des numéros de programme (Pr.).

2 Appuyez sur les touches ▲ / ▼ / ◀ / ▶ pour sélectionner une chaîne de télévision

L'image de la chaîne de télévision sélectionnée s'affiche en arrière-plan.

3 Appuyez sur la touche MENU pour supprimer la Liste programmes

Système Couleur

Le système couleur est sélectionné automatiquement. Toutefois, si l'image n'est pas nette ou s'affiche en noir et blanc, sélectionnez manuellement le système couleur.

Sélectionnez Système Couleur, puis appuyez sur les touches ◀ et ▶ pour sélectionner le système couleur approprié

PAL :

Système PAL

SECAM :

Système SECAM

NTSC3.58 :

Système NTSC3.58 MHz

NTSC4.43 :

Système NTSC4.43 MHz

Auto :

Cette fonction permet de détecter un système couleur à partir d'un signal d'entrée.

- La fonction Auto est susceptible de ne pas fonctionner correctement si la qualité du signal est mauvaise. Si l'image ne s'affiche pas normalement avec la fonction Auto, sélectionnez manuellement un autre système couleur.
- Il est impossible de sélectionner la fonction Système Couleur lors de l'affichage d'une image provenant d'un PC.
- Les options de Système couleur disponibles peuvent varier en fonction du type de signal d'entrée sélectionné actuellement.

Pour connaître le système couleur de chaque pays ou région, reportez-vous au tableau ci-dessous :

Zone	Pays ou région	Système
Asie, Moyen-Orient	Bahreïn, Koweït, Oman, Qatar, Émirats Arabes Unis, Yémen, etc. Indonésie, Malaisie, Singapour, Thaïlande, Inde, etc.	PAL
	Chine, Vietnam, etc.	PAL
	Hong Kong, etc.	PAL
	République islamique d'Iran, Liban, Arabie Saoudite, etc.	SECAM
	Philippines, Taiwan, Myanmar, etc.	NTSC
Europe	Russie, etc.	SECAM
	République tchèque, Pologne, etc.	PAL
	Allemagne, Pays-Bas, Belgique, etc.	PAL
	Royaume-Uni, etc.	PAL
Océanie	Australie, Nouvelle-Zélande, etc.	PAL
Afrique	République d'Afrique du Sud, etc.	PAL
	Nigeria, etc.	PAL
	Égypte, Maroc, etc.	SECAM

Menu Fonction



- Le dernier réglage effectué pour chaque élément du menu Fonction est enregistré.

Langue

Voir le réglage de la Langue expliqué dans la section “Réglages initiaux (mise en route)” (page 7)

Appuyez sur les touches ◀ et ▶ pour sélectionner une langue

Ratio H/L

Vous pouvez modifier la taille de l'écran selon le rapport hauteur/largeur de l'image. Pour plus de détails sur les paramètres Ratio H/L, voir la section “Fonction ZOOM” à la page 13.

Appuyez sur les touches ◀ et ▶ pour sélectionner un paramètre

Sommeil

Vous pouvez régler le téléviseur pour qu'il s'éteigne automatiquement au bout d'un certain temps. Pour plus de détails, voir la section “Fonction Sommeil” à la page 14.

Appuyez sur les touches ◀ et ▶ pour définir le délai

Verrouill. Parental

Cette fonction vous permet d'empêcher les enfants de modifier les programmes, les réglages, etc. sans télécommande.

Appuyez sur les touches ◀ et ▶ pour activer ou désactiver cette fonction

Lorsque « Arrêt » est sélectionné, le fonctionnement du téléviseur reste le même. Lorsque « Marche » est sélectionné, le téléviseur peut uniquement être commandé à l'aide de la télécommande. Dans ce cas, les boutons du tableau de commande du téléviseur ne fonctionnent pas, à l'exception du bouton .

Fond Bleu

Vous pouvez paramétrer le téléviseur pour qu'un écran bleu s'affiche et que le son soit coupé automatiquement lorsque le signal est faible ou inexistant ou lorsque aucune entrée n'est reçue en provenance d'un appareil externe.

Appuyez sur les touches ◀ et ▶ pour activer ou désactiver cette fonction

Menu Paramètre PC

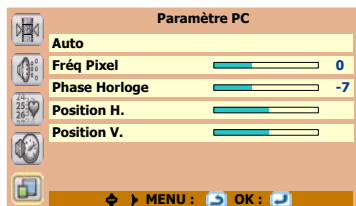

- Ce menu est uniquement disponible lors de l'affichage d'un écran d'ordinateur sur le téléviseur. Pour plus de détails sur l'affichage d'un écran d'ordinateur, voir la section "Affichage d'un écran d'ordinateur" à la page 29.
 - Le dernier réglage effectué pour chaque élément du menu Paramètre PC est enregistré.
-

Auto

Si vous faites pivoter l'image horizontalement ou verticalement dans une position non souhaitée, cette fonction vous permet de rétablir automatiquement la bonne position.

Appuyez sur la touche PICTURE/OK pour commencer le réglage automatique

Fréq Pixel

Cette fonction permet de corriger les interférences pouvant se manifester sous forme de bandes verticales dans les présentations fortement pixélisées telles que les feuilles de calcul ou les textes en petite taille de police.

Appuyez sur les touches ◀ et ▶ pour régler la valeur

Phase Horloge

Selon la résolution et la fréquence de balayage de l'entrée PC, l'image s'affichant à l'écran peut être trouble ou présenter des interférences. Dans ce cas, cette fonction permet d'obtenir une image nette.

Appuyez sur les touches ◀ et ▶ pour régler la valeur

Position H.

Cette fonction permet de faire pivoter l'image horizontalement vers la droite ou vers la gauche de l'écran.

Appuyez sur les touches ◀ et ▶ pour régler la valeur

Position V.

Cette fonction permet de faire pivoter l'image verticalement vers le haut ou vers le bas de l'écran.

Appuyez sur les touches ◀ et ▶ pour régler la valeur

Affichage d'un écran d'ordinateur

Ce téléviseur peut faire office d'écran d'ordinateur.

Raccordement à l'ordinateur

Raccordez l'entrée PC IN RVB du téléviseur à la sortie RVB correspondante de l'ordinateur au moyen d'un câble D-SUB. Si vous souhaitez que le son provienne de l'ordinateur, raccordez l'entrée PC IN AUDIO du téléviseur à la sortie audio de l'ordinateur à l'aide d'un câble audio.

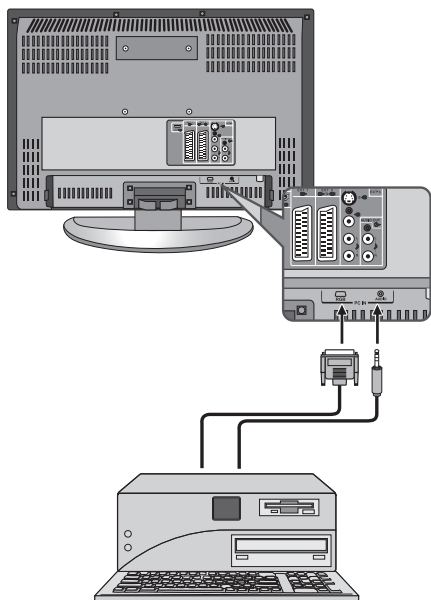

- Reportez-vous au manuel de l'ordinateur pour une explication détaillée des branchements de l'ordinateur.
- Assurez-vous que les connecteurs sont orientés dans le bon sens avant d'effectuer le raccordement.
- Une fois le câble D-SUB raccordé, serrez les deux vis afin de fixer le connecteur.

Visualisation des images d'un ordinateur

Démarrez l'ordinateur, puis sélectionnez « PC » à l'aide de la touche AV

Pour écouter le son provenant de l'ordinateur, raccordez la sortie audio de l'ordinateur à l'entrée PC IN AUDIO.

Tableau des signaux pour chaque type d'ordinateur

Résolution	Fréquence verticale (Hz)	Fréquence horizontale (kHz)
720 × 400 (VGA70)	70,08	31,47
640 × 480 (VGA)	60	31,5
640 × 480 (VGA)	67	35
640 × 480 (VGA)	75	37,5
640 × 480 (VGA)	72,81	37,86
800 × 600 (SVGA)	56,25	35,16
800 × 600 (SVGA)	60,32	37,9
800 × 600 (SVGA)	75	46,9
800 × 600 (SVGA)	72,19	48,08
1024 × 768 (XGA)	60	48,4
1024 × 768 (XGA)	70	56,5
1024 × 768 (XGA)	75	60
1360 × 768 (WXGA)	60	47,7

* Seuls les formats susmentionnés sont pris en charge.

* Même si vous respectez ces spécifications, certains problèmes peuvent survenir selon la qualité du signal synchrone. (Certaines images sont susceptibles de ne pas s'afficher correctement.)

Si une image ne s'affiche pas

Vérifiez que la fréquence de rafraîchissement de l'ordinateur est fixée conformément au tableau ci-dessus. Reportez-vous au manuel d'instructions de l'ordinateur.

Les ordinateurs présentant des fréquences de rafraîchissement incompatibles ne peuvent pas être utilisés avec ce téléviseur.

Autres préparatifs

Raccordement d'appareils externes

Raccordez l'appareil au téléviseur en effectuant correctement les branchements.

Avant tout raccordement :

- Lisez les manuels fournis avec le matériel. Selon l'appareil, la méthode de raccordement ne correspond pas forcément au schéma. Les réglages des appareils doivent éventuellement être modifiés selon la méthode de raccordement employée.
- Éteignez tous les appareils, y compris le téléviseur.
- La section “Spécifications” à la page 35 fournit de plus amples détails sur les entrées EXT. Si l'appareil que vous souhaitez raccorder ne figure pas dans la liste correspondant aux schémas ci-après, reportez-vous au tableau pour choisir l'entrée EXT la plus appropriée.
- Les câbles de connexion ne sont pas fournis.

■ Raccordement du PC

Pour plus de détails, voir la section “Raccordement à l'ordinateur” à la page 29.

- ① Magnétoscope (signal composite)
- ② Magnétoscope (signal composite/signal S-VIDEO)
- ③ Décodeur
- ④ Lecteur DVD (signal composite/signal S-VIDEO)
- ⑤ Lecteur DVD (signal composite/signal RVB)
- ⑥ Lecteur DVD (signal audio/vidéo numérique ; HDMI)
- ⑦ Console de jeux (signal composite/signal RVB)
- ⑧ Console de jeux (signal composite/signal S-VIDEO)
- ⑨ Casque d'écoute
- ⑩ Caméscope (signal composite/signal S-VIDEO)
- ⑪ Câble péritel
- ⑫ Câble audio
- ⑬ Câble vidéo
- ⑭ Câble S-VIDEO
- ⑮ Câble HDMI

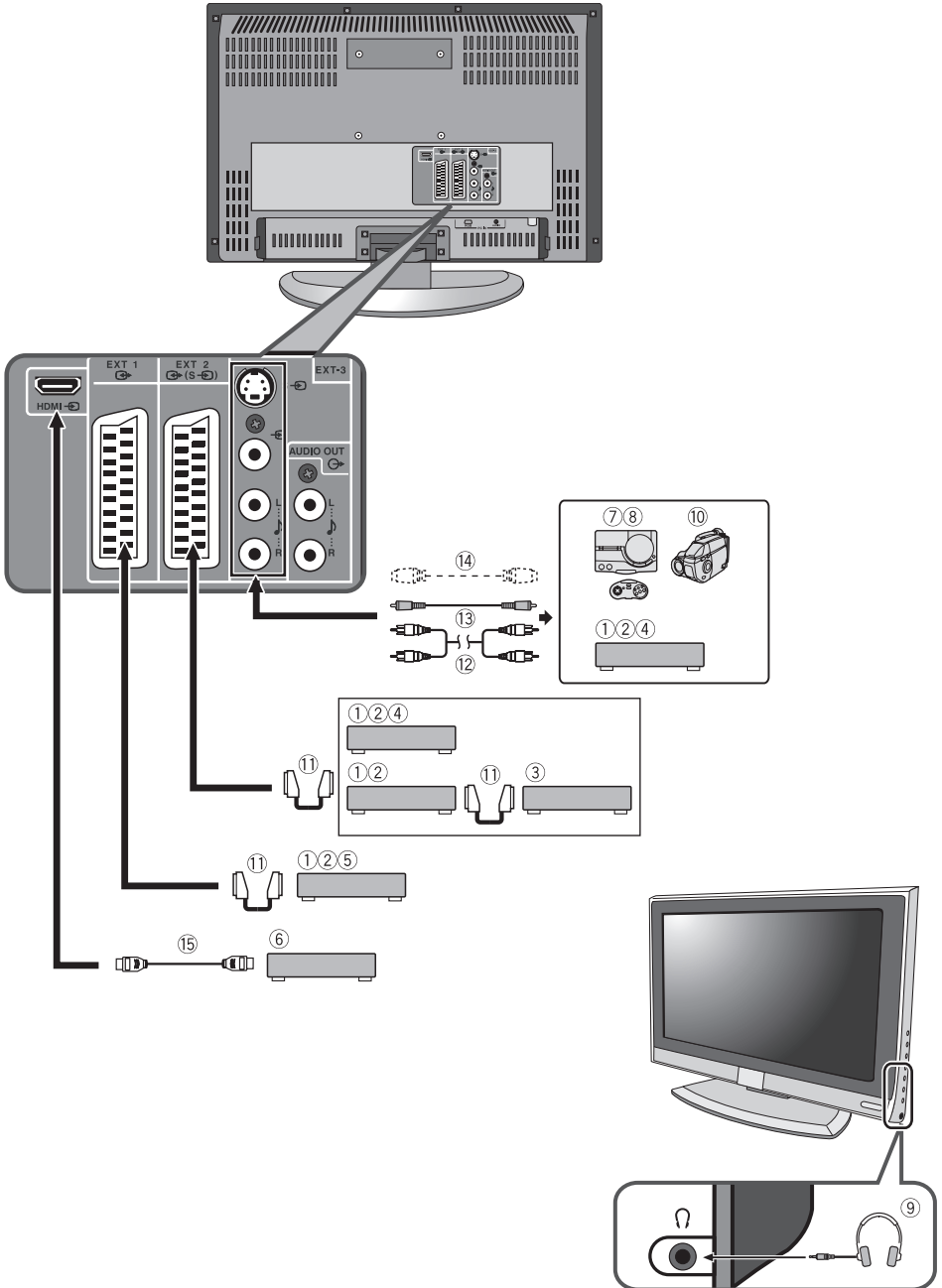

■ **Appareils pouvant envoyer un signal composite (exemple : un magnétoscope)**

Raccordez l'appareil à l'entrée  EXT-1, EXT-2 ou EXT-3.

■ **Appareils pouvant envoyer un signal S-VIDEO (signal Y/C) (exemple : un magnétoscope S-VHS)**

Raccordez l'appareil à l'entrée **S**  EXT-2 ou EXT-3.

■ **Appareils pouvant envoyer un signal audio/vidéo numérique (HDMI) (exemple : un lecteur DVD)**

Raccordez l'appareil à l'entrée HDMI .

■ **Raccordement du casque d'écoute**

Branchez la mini-prise stéréo (3,5 mm de diamètre) du casque d'écoute dans la prise casque à l'arrière du téléviseur.

- Aucun son ne provient des haut-parleurs du téléviseur lorsque le casque d'écoute est branché.

■ **Sortie TV depuis l'entrée EXT-1**

Le signal audio/vidéo de la chaîne de télévision que vous regardez provient toujours de l'entrée EXT-1.

- Si vous modifiez un numéro de programme (Pr.), la sortie TV depuis l'entrée EXT-1 est également modifiée.
- Les programmes télétexte ne peuvent être fournis en sortie.

■ **Sortie TV et vidéo depuis l'entrée EXT-2**

Le signal audio/vidéo d'une chaîne de télévision provient de l'entrée EXT-2 lorsque vous visualisez les signaux d'entrée TV et EXT3-S.

Lors de la visualisation d'un signal d'entrée vidéo composite provenant de l'entrée  EXT-1 ou EXT-3, le signal audio/vidéo provient également de l'entrée EXT-2.

■ **Raccordement de haut-parleurs ou d'un amplificateur**

Branchez le matériel audio sur le téléviseur en vous reportant au schéma de raccordement correspondant.

Vous pouvez utiliser des haut-parleurs frontaux externes au lieu des haut-parleurs du téléviseur pour écouter le son du téléviseur.

Avant tout raccordement :

- Lisez les manuels fournis avec l'amplificateur et les haut-parleurs.
- Éteignez le téléviseur et l'amplificateur.
- Remarque : les câbles de connexion ne sont pas fournis.

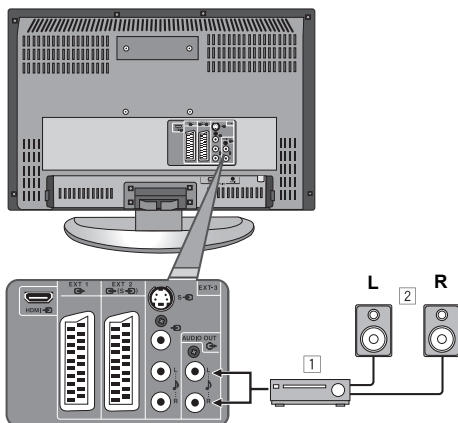

- 1 Amplificateur
- 2 Haut-parleurs externes (à protection magnétique)

- Le signal de sortie provenant de l'entrée SORTIE AUDIO n'est pas interrompu si le casque d'écoute est raccordé au téléviseur. Vous ne pouvez pas couper le son provenant du haut-parleur frontal même en raccordant un casque d'écoute au téléviseur.
- Réglez le volume des haut-parleurs externes à l'aide de l'amplificateur.

Dépannage

Si un problème survient lors de l'utilisation du téléviseur, veuillez lire soigneusement le guide de dépannage avant d'envoyer le téléviseur en réparation. Vous êtes peut-être en mesure de régler le problème par vous-même. Par exemple, si le cordon d'alimentation est débranché du secteur ou si l'antenne TV est défectueuse, vous risquez de penser que le problème vient du téléviseur lui-même.

Important :

- Ce guide de dépannage traite uniquement des problèmes dont il est difficile de définir l'origine. Si vous avez une question portant sur une fonction précise, lisez la ou les pages s'y rapportant et non ce guide de dépannage.
- Si vous avez appliqué sans succès les conseils fournis dans ce guide, débranchez le téléviseur du secteur et envoyez-le en réparation. Ne tentez pas de réparer le téléviseur par vous-même, ni de retirer le couvercle arrière du téléviseur.

■ Si vous ne parvenez pas à mettre le téléviseur sous tension

- Le cordon d'alimentation est-il branché dans la prise secteur ?
- Le voyant d'alimentation est-il allumé ? Si ce n'est pas le cas, appuyez sur le bouton  du téléviseur.

■ Pas d'image ni de son

- Avez-vous choisi une chaîne de télévision dont la réception est très mauvaise ? Si c'est le cas, la fonction Fond Bleu s'active : l'écran devient bleu et le son est coupé. Si vous souhaitez tout de même regarder la chaîne de télévision, reportez-vous à la section "Fond Bleu" à la page 27 pour paramétrer la fonction Fond Bleu sur Arrêt.
- Si le paramètre Système Audio d'une chaîne de télévision est incorrect, l'émission du son peut être bloquée. Reportez-vous à la section "Programme Manuel" à la page 23 pour modifier le paramètre Système Audio à l'aide de la fonction Programme Manuel.

■ Mauvaise qualité d'image

- Si l'image est totalement masquée par le bruit (neige), le problème vient peut-être de l'antenne ou du câble de l'antenne. Vérifiez les points suivants pour tenter de résoudre le problème :
 - Le téléviseur et l'antenne sont-ils correctement branchés ?
 - Le câble de l'antenne est-il endommagé ?
 - L'antenne est-elle orientée dans la bonne direction ?
 - L'antenne est-elle défectueuse ?

- Si le téléviseur ou l'antenne subit des interférences avec d'autres appareils, des bandes ou du bruit peuvent s'afficher à l'écran. Placez tout appareil pouvant causer des interférences (amplificateur, PC, sèche-cheveux, etc.) à l'écart du téléviseur ou déplacez le téléviseur. Si l'antenne subit des interférences provenant d'une tour d'émission radio ou d'une ligne haute tension, veuillez contacter votre revendeur local.
- Si le téléviseur subit des interférences provenant de la réflexion de signaux par des montagnes ou des bâtiments, les images s'affichent en double (images fantômes). Modifiez l'orientation de l'antenne ou choisissez une antenne présentant une plus grande facilité d'orientation.
- Les paramètres Système Couleur sont-ils corrects ? Reportez-vous à la section "Système Couleur" à la page 26 pour tenter de résoudre le problème.
- Les paramètres Couleur et Lumière-1 sont-ils réglés correctement ? Reportez-vous aux sections "Couleur" et "Lumière-1" à la page 20 pour effectuer un réglage correct.
- Il est déconseillé d'enregistrer du télétexte sur cassette vidéo car l'enregistrement risque de ne pas s'effectuer correctement.
- Si vous affichez des images provenant de logiciels vidéo disponibles dans le commerce ou de cassettes vidéo dont l'enregistrement n'a pas été effectué correctement, la partie supérieure de l'image peut être déformée. Cela est dû à l'état du signal vidéo. Le téléviseur fonctionne parfaitement.

■ Mauvaise qualité de son

- Avez-vous réglé correctement le paramètre Grave ou Aigu ? Si ce n'est pas le cas, reportez-vous à la section “Grave” ou “Aigu” à la page 22.
- Lorsque la réception des chaînes de télévision est mauvaise, le son stéréo ou bilingue peut être difficilement audible. Dans ce cas, reportez-vous à la section “Mode Son” à la page 22 pour passer en son mono et bénéficier d'une meilleure qualité d'écoute.

■ Si le téléviseur ne répond pas à la télécommande

- Les piles de la télécommande sont-elles usées ? Reportez-vous à la section “Mise en place des piles dans la télécommande” à la page 7 pour remplacer les piles.
- Avez-vous utilisé la télécommande depuis les côtés ou l'arrière du téléviseur ou à plus de sept mètres de celui-ci ? Utilisez la télécommande en face du téléviseur et à moins de sept mètres de celui-ci.
- Vous ne pouvez pas accéder aux menus lorsque vous regardez un programme télétexte. Appuyez sur le bouton  (Texte) pour revenir au programme de télévision classique, puis essayez d'accéder aux menus.
- Si le téléviseur cesse tout à coup de répondre, débranchez le cordon d'alimentation de la prise secteur. Rebranchez-le, puis mettez le téléviseur sous tension. Si l'état du téléviseur revient à la normale, il ne s'agit pas d'une panne.

■ Autres problèmes

- Lorsque la fonction Sommeil est activée, le téléviseur est automatiquement mis hors tension. Si le téléviseur s'éteint brusquement, appuyez sur le bouton  (mise en veille) pour rallumer le téléviseur. Si le téléviseur revient à la normale, celui-ci fonctionne parfaitement.
- Un petit laps de temps s'écoule entre une opération comme le changement de chaîne et l'affichage de l'image. Il ne s'agit pas d'un défaut. Ce délai est nécessaire à la stabilisation de l'image pour que celle-ci puisse s'afficher.

- Le téléviseur peut émettre un craquement dû à un brusque changement de température. L'image ou le son peut être normal. Si vous entendez fréquemment des craquements lorsque vous regardez la télévision, le problème peut avoir d'autres origines. Par précaution, demandez à un technicien de maintenance d'inspecter le téléviseur.
- L'écran et la partie supérieure du téléviseur peuvent devenir chauds lorsque le téléviseur est en fonctionnement mais cela n'a aucune incidence sur ses performances. Assurez-vous que les orifices de ventilation ne sont pas obstrués.
- Lorsque l'image est instable, l'écran peut devenir blanc pendant un instant. Cela se produit en l'absence du signal de dispersion des cristaux liquides. Il ne s'agit pas d'un défaut.
- Lorsqu'une image fixe a été affichée pendant une longue durée, une faible image résiduelle est susceptible de rester à l'écran pendant un court instant après la mise hors tension du téléviseur ou l'affichage d'une nouvelle image. Il ne s'agit pas d'un défaut et l'image va finir par disparaître.

Spécifications

Modèle	LT-20BW7BW / LT-20BW7BE / LT-20BW7BN / LT-20BW7BS
Systèmes de diffusion	BG, I, DK, L
Systèmes couleur	PAL, SECAM • Les entrées EXT prennent également en charge les systèmes NTSC3.58 et NTSC4.43
Canaux et fréquences	47 - 862 MHz
Systèmes audio multiplexe	Système NICAM (BG, I, DK, L), système A2 (BG, DK)
Systèmes télétexte	TOP/FLOF (Fastext)
Spécifications d'alimentation	220 à 240 V CA, 50/60 Hz
Consommation d'énergie	70 W (veille : < 1 W)
Taille de l'écran	Surface d'affichage de 50,8 cm (mesurée en diagonale)
Sortie audio	Puissance de sortie nominale : 3 W + 3 W
Haut-parleurs	ronds 2,5 cm x 2
Sortie EXT-1	Euroconnecteur (21 broches, péritel) • Entrée vidéo, entrées audio L/R et entrées RVB disponibles. • Sorties de diffusion TV (vidéo et audio L/R) disponibles.
Sortie EXT-2	Euroconnecteur (21 broches, péritel) • Entrée vidéo, entrée S-VIDEO (Y/C) et entrées audio L/R disponibles. • Sorties vidéo et audio L/R disponibles.
Sortie EXT-3	Connecteurs RCA x 3 (signal d'entrée composite) Connecteur S-VIDEO x 1
Sortie HDMI	Connecteur HDMI x 1 • Signaux 480p, 576p, 720p et 1080i disponibles.
Sortie SORTIE AUDIO	Connecteurs RCA x 2 • Sorties audio L/R disponibles. • Niveau de sortie 500 V efficaces (rms).
Sortie ENTRÉE PC	Analogique RVB D-SUB (15 broches) x 1 • Signal PC disponible. Voir la section page 29 pour plus de détails sur les signaux d'entrée possibles. Mini-prise audio stéréo PC (3,5 mm de diamètre) x 1
Prise casque	Mini-prise stéréo (3,5 mm de diamètre)
Dimensions (L x H x P)	533 mm x 348 mm x 107 mm (téléviseur seul) 533 mm x 386 mm x 236 mm (socle compris)
Poids	6,76 kg (téléviseur seul) 7,51 kg (socle compris)
Accessoires	Télécommande x 1 (RM-C1514) Piles sèches AA/R6 x 2

La conception et les spécifications sont susceptibles d'être modifiées sans préavis.

Les images affichées à l'aide des fonctions ZOOM de ce téléviseur ne doivent pas être diffusées à des fins commerciales ou publicitaires dans des lieux publics (cafés, hôtels, etc.) sans l'autorisation des propriétaires des droits d'auteur sur les images d'origine, sous peine de violation de la loi sur les droits d'auteur.



JVC