



JVC

ENGLISH
DEUTSCH
FRANÇAIS
ITALIANO

JVC

InteriArt
LT-20E50SU

LCD PANEL TV

INSTRUCTIONS

LCD-TV-GERÄT
PANNEAU LCD TELEVISEUR
TV A SCHERMO LCD

BEDIENUNGSANLEITUNG
MANUEL D'INSTRUCTIONS
ISTRUZIONI



1004MKH-VT-VT

Sommaire

Pour votre sécurité	63
Information importante	66
Boutons de la télécommande	67
Touches du panneau de contrôle	68
Utilisation du socle	69
Comment retirer le pied	69
Fixer votre TV sur un mur	70
Préparatifs	71
Avant de mettre le téléviseur sous tension	71
Pour mettre le téléviseur en marche/à l'arrêt	72
Réglage initial	73
Utilisation du téléviseur	74
Système de menus	75
Autres fonctions	82
Mode PC	84
Télétexte	86
Raccordement d'appareils périphériques	88
Raccordement d'appareils périphériques	90
Prises d'antenne	91
Prises d'appareils périphériques	91
Modes D'affichage Courants a L'entree PC	92
Astuces	93
Spécifications	94

Pour votre sécurité

Cet appareil a été conçu et fabriqué conformément aux normes de sécurité internationales mais, comme tout appareil électrique, il faut faire attention si l'on veut obtenir les meilleurs résultats et garantir la sécurité. Donc, pour votre propre sécurité, vous êtes invité à lire les consignes qui suivent. Elles sont de nature générale, destinées à vous aider pour tous vos produits électroniques grand public et il se peut que certains points ne concernent pas les produits que vous venez d'acheter.

Quelques recommandations :

A FAIRE et A NE PAS FAIRE

Circulation de l'air...

Laisser au moins 10 cm d'écart autour du téléviseur pour permettre une ventilation suffisante. Ceci évitera toute surchauffe du téléviseur et tout risque de détérioration éventuelle en conséquence. Eviter les endroits poussiéreux.

Détérioration due à la chaleur...

Laisser le téléviseur exposé à la lumière directe du soleil ou près d'un radiateur risque de provoquer une détérioration. Eviter les endroits exposés à des températures ou à une humidité excessive, ou les endroits où la température risque de descendre au-dessous de 5°C (41°F).

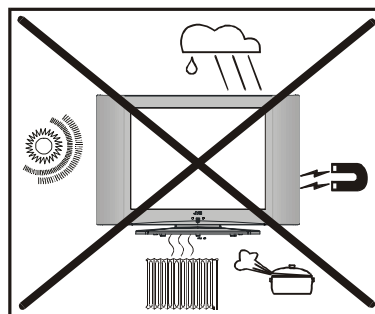

Alimentation secteur...

L'alimentation secteur requise pour cet appareil est de **100-240 V~ / 50/60 Hz**. Ne jamais le brancher sur une prise à courant continu ni sur toute autre source d'alimentation. BIEN s'assurer que le téléviseur n'est pas posé sur le câble de secteur. NE PAS couper la fiche de secteur de cet appareil : elle comporte un con-

densateur anti-parasites spécial, dont le retrait perturbera le bon fonctionnement.

Conditions climatiques très chaudes / modérées

Cet appareil peut fonctionner dans des conditions climatiques très chaudes et modérées.

DANS LE DOUTE, N'HESITEZ PAS A CONSULTER UN ELECTRICIEN COMPETENT.

AFAIRE...

Lire attentivement la notice d'utilisation avant d'utiliser l'appareil.

S'assurer que tous les branchements électriques (y compris la fiche de secteur, les câbles de rallonge et liaisons entre les différents appareils) sont correctement en place et conformes aux consignes des fabricants.

Mettre hors tension et retirer la fiche de secteur avant d'effectuer les branchements ou de les modifier.

Demander conseil au revendeur en cas de doute concernant l'installation, l'utilisation ou la sécurité de votre appareil.

Faire bien attention aux vitres ou portes installées sur l'appareil.

A NE PAS FAIRE...

Ne retirer aucun capot en place ; cela exposera les utilisateurs à des tensions dangereuses.

Ne pas boucher les ouvertures de ventilation de l'appareil avec des journaux, des nappes, des rideaux, etc. La surchauffe entraînera une détérioration et diminuera la durée de vie de l'appareil.

Ne pas laisser un appareil électrique exposé au suintement ni à des projections de liquide, ni laisser d'objets remplis de liquides (comme par exemple des vases) posés sur l'appareil.

Ne pas poser sur l'appareil ou tout près de lui d'objets à très hautes températures ni de sources de flamme nue, comme des bougies ou des veilleuses allumées. Les températures élevées risquent de faire fondre le plastique et de provoquer un départ de feu.

Ne pas utiliser de socles de fortune et ne JAMAIS fixer les pattes avec des vis à bois. Pour garantir une sécurité complète, toujours fixer

les socles ou les pattes homologués par le constructeur avec les dispositifs de fixation prévus selon la notice.

Ne pas écouter au casque à fort volume, puisqu'une telle utilisation risque de dégrader irréremédiablement votre acuité auditive.

Ne pas laisser l'appareil sous tension lorsque vous n'êtes pas présent, sauf s'il est indiqué spécialement qu'il est conçu pour une utilisation sans surveillance ou qu'il présente un mode Veille. Mettre l'appareil hors tension et s'assurer que votre famille sache comment procéder. Il est possible qu'il faille prendre des dispositions spéciales pour les infirmes ou handicapés.

Ne pas continuer à utiliser l'appareil si l'on a un doute quant à son fonctionnement normal, ou s'il est détérioré d'une manière ou d'une autre ; mettre hors tension, retirer la fiche de secteur et demander conseil au revendeur.

Ne pas mettre les piles ou batteries usagées à la poubelle au lieu du collecteur de matériaux à recycler pour réduire les effets nocifs pour l'environnement.

SURTOUT : NE JAMAIS laisser personne, en particulier des enfants, enfoncer quoi que ce soit dans les trous, les fentes ou toutes autres ouvertures du boîtier ; cela pourrait provoquer une électrocution entraînant la mort.

NE JAMAIS deviner ni faire les choses au hasard avec un appareil électrique de quelque nature que ce soit, deux précautions valent mieux qu'une.

Pour débrancher totalement le téléviseur, couper la prise de secteur et retirer la fiche mâle d'alimentation.

Consignes de sécurité concernant l'adaptateur d'alimentation

- Attention ! Il peut atteindre des températures très élevées !
- A utiliser uniquement en intérieur et au sec.
- Risque d'électrocution.
- Risque d'électrocution, ne pas ouvrir.
- Tenir tous les adaptateurs d'alimentation à distance de toute autre source de chaleur.

- Toujours utiliser le (les) adaptateur(s) de puissance dans un endroit bien ventilé.

*** La lampe fluorescente à cathode froide de l'ECRAN à cristaux liquides contient une faible quantité de mercure ; respecter la réglementation en vigueur concernant son élimination.*

“L'écran à cristaux liquides est un produit de très haute technologie contenant environ un million de transistors à couches minces, qui vous permet de voir les détails les plus fins de l'image. De temps à autre, des pixels non actifs peuvent apparaître à l'écran

sous forme de point fixe bleu, rouge ou vert. Il est à noter que cela n'a aucun incidence sur les performances de l'appareil.” Il est à noter que certains pistolets lumineux utilisés sur des consoles de jeux risquent de ne pas fonctionner sur ce produit.

Avertissement :

Ceci est un produit de Classe A. Dans un environnement domestique, ce produit risque de provoquer des parasites radio ; dans ce cas, on pourra demander à l'utilisateur de prendre des mesures adéquates.

AVERTISSEMENT: POUR EVITER TOUT RISQUE D'INCENDIE OU D'ELECTROCUTION, NE JAMAIS EXPOSER CET APPAREIL A LA PLUIE OU A L'HUMIDITE.

AVERTISSEMENT :

- Les doigts risquent de se coincer sous le téléviseur, pouvant ainsi provoquer des accidents. Tenir le téléviseur par en-dessous et au milieu, et ne pas le faire basculer vers le haut ni vers le bas.
- Le téléviseur risque de tomber, pouvant ainsi provoquer des accidents. Tenir le bas du socle à la main et faire pivoter le téléviseur vers le haut ou vers le bas.
- Ne pas laisser les enfants s'accrocher au téléviseur, poser leurs coudes sur le téléviseur ni s'appuyer contre lui. Cela risque de provoquer le renversement de l'appareil et donc des accidents.

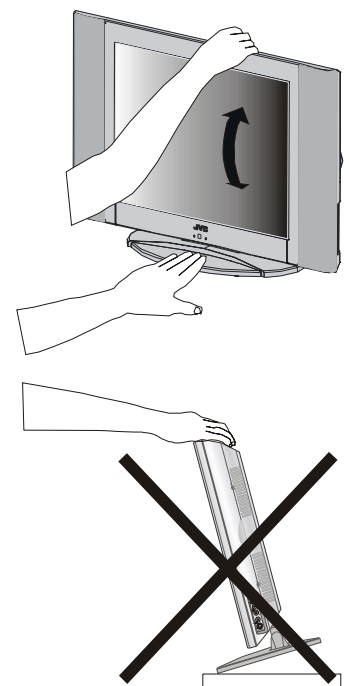

ATTENTION :

- Pour éviter l'électrocution ou la détérioration de l'appareil, commencer par introduire fermement la petite extrémité du cordon d'alimentation dans l'adaptateur d'alimentation c. a. (s'il n'est plus bancal), puis brancher la grosse extrémité du cordon d'alimentation dans une prise de secteur.

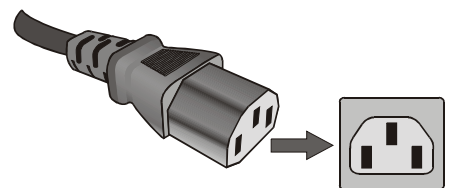

ATTENTION:

- **L' ECRAN DE VOTRE TELEVISEUR PEUT ETRE EN-DOMMAGE SI VOUS LE TRANSPORTEZ COMME SUR LE DESSIN CI- DESSOUS.**



VOUS DEVEZ TOUJOURS ETRE DEUX PERSONNES POUR DEPLACER VOTRE TELEVISEUR.

Information importante

Attention !

CLAUSE D'EXCLUSION

JVC ne saurait en aucun cas être tenue pour responsable d'un sinistre et/ou d'une détérioration du produit provoqué(e) par :

- un incendie,
- un tremblement de terre,
- un dommage accidentel,
- une utilisation non conforme volontaire du produit,
- l'utilisation du produit dans des conditions incorrectes,
- une perte et/ou un dommage occasionné(e) au produit alors qu'il est détenu par un tiers,
- tout(e) dommage ou perte survenu(e) à la suite du non-respect par le propriétaire des consignes énoncées dans le présent manuel et/ou d'une négligence dans le respect de ces consignes,
- tout(e) perte ou dommage découlant directement d'un usage abusif ou d'une panne du produit survenue alors qu'il a été utilisé en même temps qu'un appareil annexe.

Par ailleurs, JVC ne saurait en aucun cas être tenue pour responsable d'une quelconque perte et/ou dommage consécutif(ve), y compris et de façon non limitative de la perte de profits, d'une cessation d'activité, de la perte de données enregistrées, que ces dommages soient survenus pendant l'utilisation normale du produit ou pendant une utilisation abusive.

AVERTISSEMENT ! NE JAMAIS LAISSER UNE IMAGE FIXE A L'ECRAN

Si des images fixes générées par TELE-TEXTE, LES LOGOS D'IDENTIFICATION DE LA CHAÎNE, LES ECRANS D'ORDINATEUR, LES JEUX VIDEO, LES MENUS ECRAN, etc. Restent à l'écran pendant un certain temps, elles risquent de rester incrustées en permanence.

Si vous utilisez votre téléviseur pour visualiser des images totalement fixes, ou des images en mouvement ayant une image fixe permanente superposée, par exemple les logos de la chaîne, il est toujours recommandé de réduire A LA FOIS les réglages de lumière et de contraste.

Entretien et élimination













Nettoyage de l'écran et du boîtier...

Mettre l'appareil hors tension, nettoyer l'écran et le boîtier avec un chiffon doux et propre. Notre conseil : ne pas appliquer sur l'écran ou le boîtier de produit d'entretien ménager ni de solvants ; cela risque d'entraîner une dégradation.

Elimination...

Lorsque l'appareil arrive en fin de vie, l'éliminer conformément à la réglementation en vigueur ou dans un centre de recyclage.

Boutons de la télécommande

- ①  = Bouton de mise en veille
- ② Sélecteur TV / magnétoscope / DVD
- ③ Touches des numéros
- ④ Touche **AV** (TV, EXT-1, EXT-2, EXT-2 S, EXT-3, EXT-4, EXT-4 S or PC)
- ⑤ Sélecteur de mode **BLEU / IMAGE**
- ⑥ Touche de minuterie de mise à l'arrêt **JAUNE /** 
- ⑦ Touche **MENU**
- ⑧  = Touche de déplacement du curseur vers le haut
- ⑨ Touche OK
- ⑩  = Touche de déplacement du curseur à droite
- ⑪ Bouton **ARRIERE**
- ⑫  = Boutons de réglage +/- du Volume
- ⑬ Boutons de commande Télétex / magnétoscope / DVD
- ⑭ Boutons de commande du PC
- ⑮ Touches P  / 
- ⑯  = Touche de déplacement du curseur vers le bas
- ⑰  = Touche Télétex
- ⑱  = Touche stéréo / bilingue
- ⑳ **VERT /**  Bouton Marche/ Arrêt de l'hyper-son
- ㉑ **ROUGE / ZOOM** Sélecteur de mode Zoom
- ㉒  = Touche Informations / Lien vers T-V dans le menu Programme
- ㉓  = Touche de coupure du son

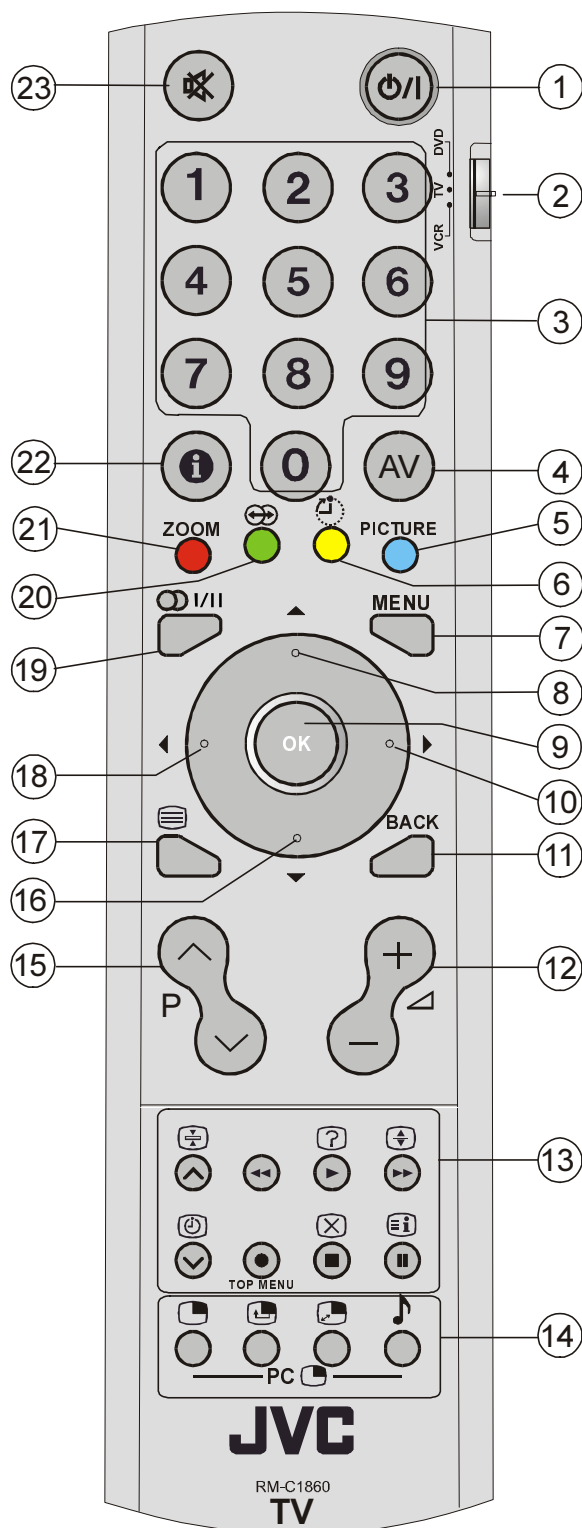

Touches du panneau de contrôle

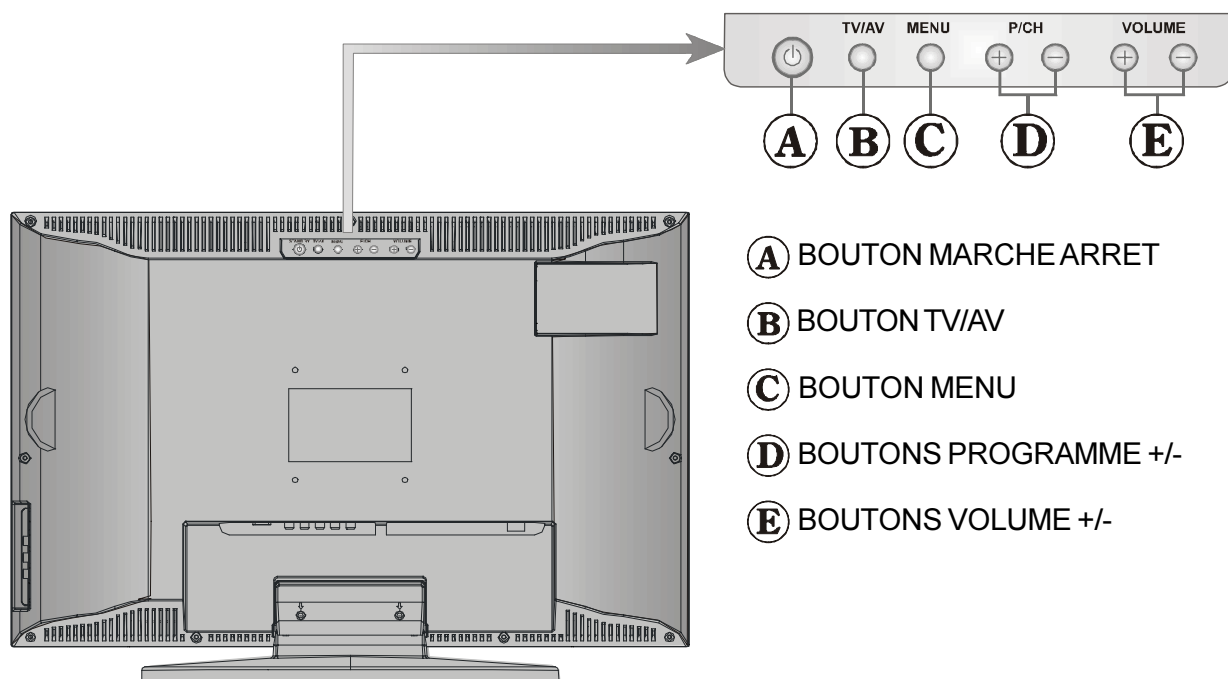
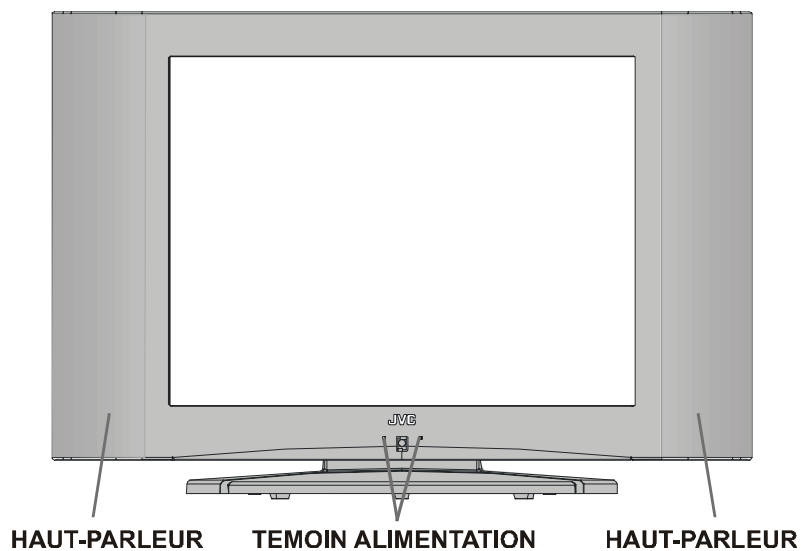

- A** BOUTON MARCHE ARRET
- B** BOUTON TV/AV
- C** BOUTON MENU
- D** BOUTONS PROGRAMME +/-
- E** BOUTONS VOLUME +/-

Utilisation du socle

Ce téléviseur est équipé d'un socle de table déjà en place.

Votre pied s'oriente pour ajuster l'angle de vision.

Incliner votre tv vers le haut ou le bas :

Poser une main sur le pied et l'autre sur le haut de l'écran pour orienter votre tv vers le haut ou le bas pour éviter de faire basculer votre téléviseur.

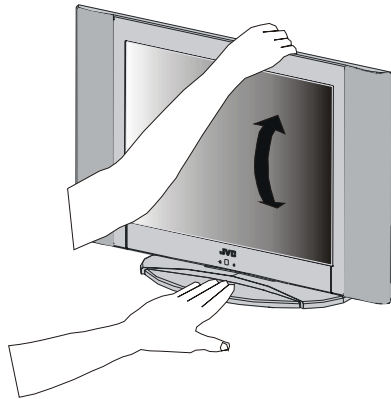

Comment retirer le pied

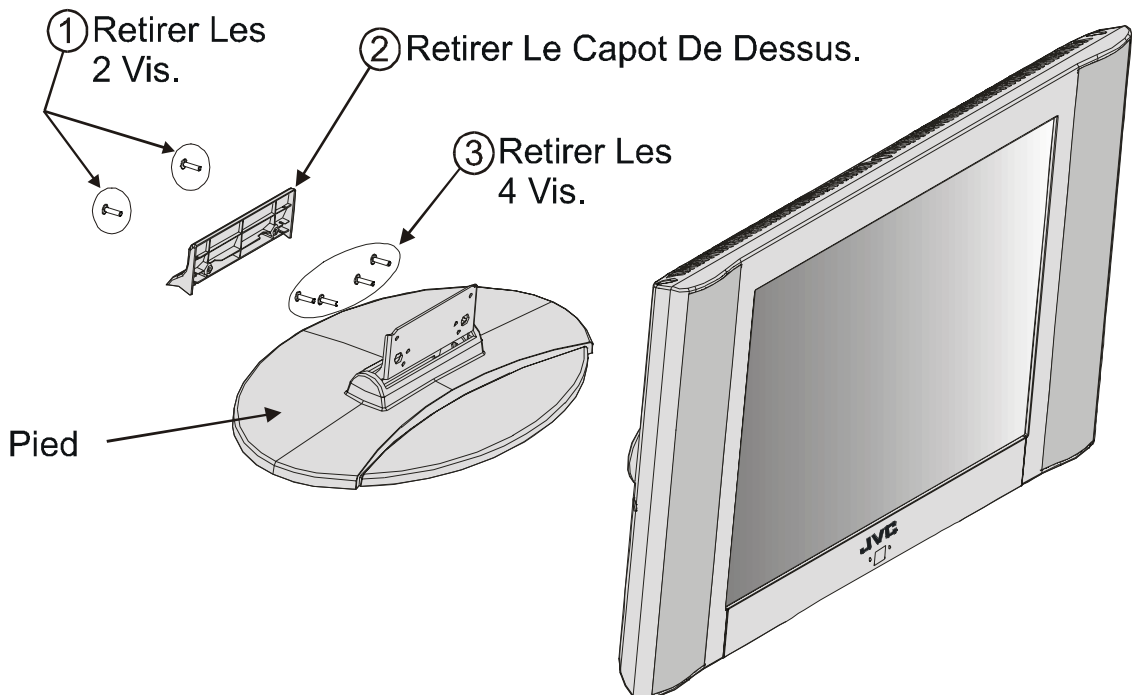

Fixer votre TV sur un mur

Attention

- Quand vous installez votre TV au mur vous devez utiliser exclusivement une fixation murale JVC (en option) conçue spécialement pour votre appareil.
- Assurez vous que votre TV est fixe sur le mur par un installateur qualifié.

Disposer le téléviseur à l'écart de la lumière directe du soleil et des éclairages puissants, un éclairage doux indirect est recommandé pour le confort du téléspectateur. Le poser sur une plateforme robuste, la surface d'installation devra être plane et stable, il devra ensuite être fixé au mur par une attache solide en utilisant le crochet situé à l'arrière du téléviseur pour l'empêcher de basculer et de se renverser. Empêcher la lumière directe du soleil d'atteindre l'écran en fermant les rideaux ou les volets.

Un socle de fixation au sol et un socle de table sont disponibles pour ce téléviseur, ou une équerre permettant de fixer le téléviseur au mur.

Les écrans à cristaux liquides sont fabriqués en utilisant une technologie d'un degré extrêmement élevé de précision, mais parfois, certaines parties de l'écran présenteront des pixels manquants ou des points lumineux. Ce n'est pas un signe d'anomalie.

S'assurer que le téléviseur est disposé dans un endroit où il est impossible de le pousser ou de le frapper par des objets, la pression entraînant la casse ou la détérioration de l'écran.

- Equipe sur une fixation base norme vesa 100 mm.

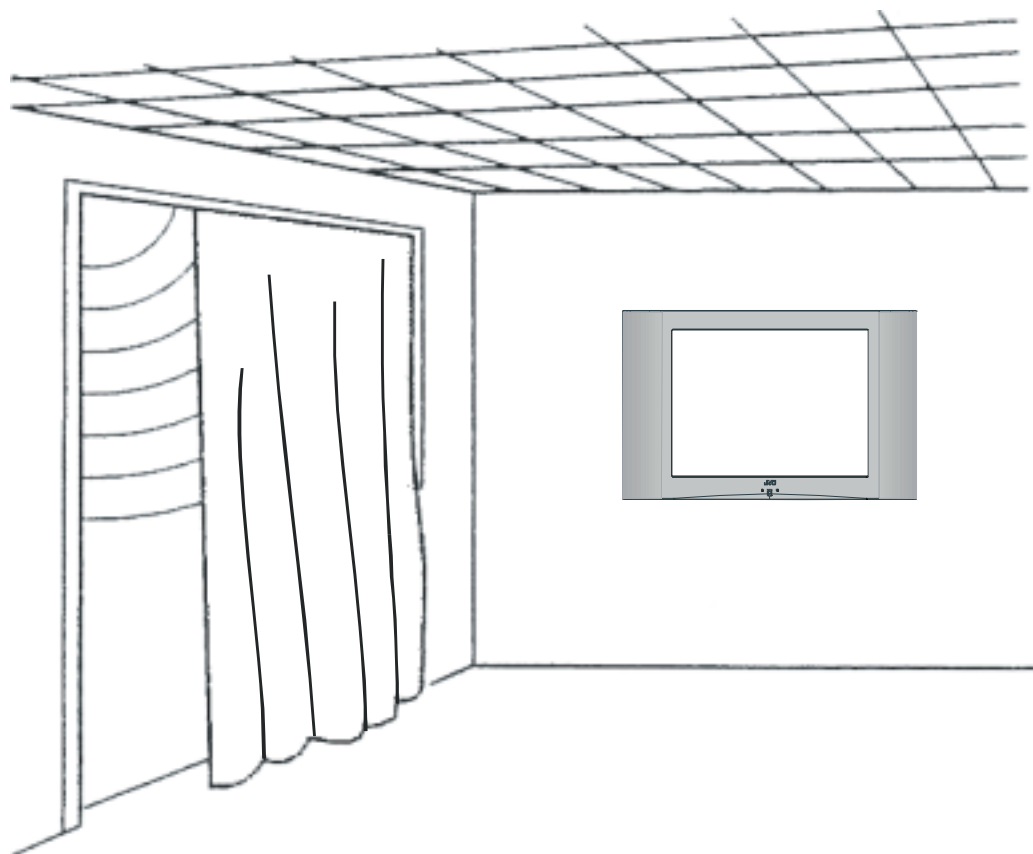

Préparatifs

Installer l'écran sur une surface horizontale stable comme une table ou un bureau.

Pour permettre une bonne ventilation, prévoir un espace d'au moins 10 cm tout autour de l'appareil. Pour prévenir toute anomalie et les situations à risques, ne pas poser d'objets sur l'appareil.

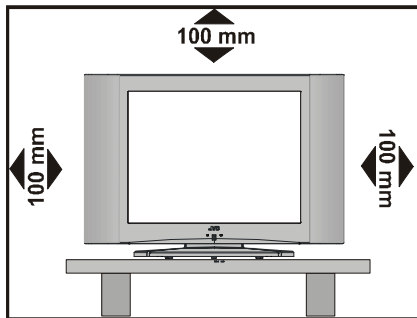

Caractéristiques

- C'est à la fois un téléviseur et un écran de PC couleur à télécommande.
- Possibilité de prédéfinir 100 programmes dans les bandes de fréquences VHF, UHF ou sur les chaînes du câble.
- Possibilité de régler sur les chaînes du câble.
- Il est très facile de commander le téléviseur par son système de menus.
- 2 Prises Peritel pour appareils externes (lecteur vidéo, jeux vidéo, appareil audio, etc.).
- Pour s'en servir comme d'un écran pour PC, il peut être équipé d'un connecteur 15 broches Mini D-Sub pour y connecter l'ordinateur.
- Des systèmes stéréophoniques sont disponibles en option (allemand ou allemand + Nicam).
- Messages écran multilingues.
- Télétexte (Fastext, 7 pages).
- Possibilité de brancher un casque.
- A.P.S. (Système de Programmation Automatique)
- Tous les programmes peuvent être nommés.

- Syntonisation automatique vers l'avant ou vers l'arrière.
- Minuterie de mise à l'arrêt.
- Contrôle parental.
- Modes Auto, 4:3, 16:9.
- Coupure automatique du son lorsqu'il n'y a aucune transmission.
- Lorsqu'aucun signal valide n'est capté, au bout de 5 minutes, le téléviseur passe automatiquement en Veille.
- Lecture en NTSC.
- L'alimentation électrique universelle est présente d'origine sur ce modèle.
- Image TV sur le PC (si une entrée de PC est présente).
- PLL (recherche de chaînes).
- Entrée PC (supporte jusqu'à 1024 x 768)

Caractéristiques de l'écran

- Ecran à cristaux liquides TFT 20 pouces haute résolution (800 x 600).
- Forte étendue du contraste (500:1 normale).
- Luminosité : 500 cd/m².
- Temps de réponse rapide < 16 ms.
- Large champ de visée (normal) : 160° (à l'horizontale) et 120° (à la verticale).
- Profondeur d'échantillonnage 8 bits, écran à 16,7 millions de couleurs.

Avant de mettre le téléviseur sous tension

Branchement électrique

N'utiliser que l'adaptateur fourni avec cet appareil.

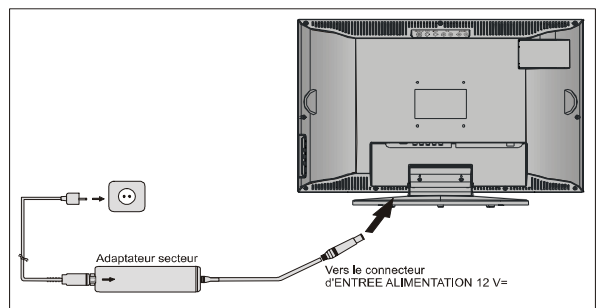

IMPORTANT : le téléviseur est conçu pour fonctionner également en courant 12 V=. Pour ce

faire, utiliser un adaptateur fournissant une tension de 12 V=. Brancher cet adaptateur sur un système alimenté en courant de 100 – 240 V~ / 50-60 Hz.

- Après l'avoir déballé, laisser le téléviseur parvenir à la température ambiante de la pièce avant de le brancher au secteur.

Branchement sur la prise d'entrée RF

- Brancher la fiche d'antenne ou la fiche de TV par câble sur la prise d'entrée RF située au dos du téléviseur, puis raccorder la fiche de câble partant de la prise de sortie TV située sur les appareils (magnétoscope, diffusion vidéo numérique, etc.) également à cette prise.

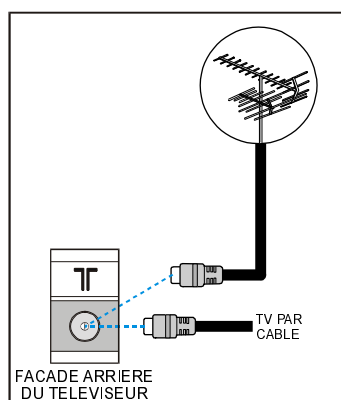

Comment raccorder d'autres appareils

IMPORTANT : éteindre le téléviseur avant d'y raccorder un appareil extérieur.

Les connecteurs femelles de raccordements extérieurs sont regroupés au dos du téléviseur. Pour brancher d'autres appareils à un Peritel, se reporter aux manuels des appareils concernés.

Mise en place des piles dans la télécommande

- Retirer le cache-piles situé au dos de la télécommande en tirant doucement vers le haut sur la partie du cache indiquée.
- Introduire deux piles sèches AA/R6 ou un modèle de piles équivalent.
- Remettre le cache en place.

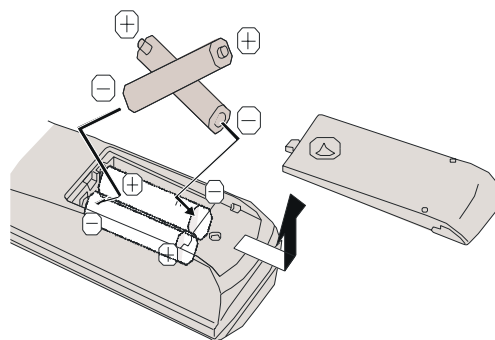

REMARQUE : retirer les piles de la télécommande lorsqu'on envisage de ne pas l'utiliser pour une durée prolongée. Sinon, elle risque de se détériorer par suite d'une fuite d'électrolyte de la pile.

Jeter les piles usagées dans un conteneur prévu à cet effet. Si les performances de la télécommande baissent, remplacer les piles (choisir le bon modèle). Ne pas introduire en même temps une pile usagée et une pile neuve ni des piles de deux marques différentes. Retirer immédiatement les piles épuisées pour empêcher l'acide de s'écouler dans le logement à piles.

Pour mettre le téléviseur en marche/à l'arrêt

Pour mettre le téléviseur en marche

Le téléviseur se met en marche en deux étapes :

- 1- connecter la prise électrique à votre appareil. Appuyer sur le bouton marche / arrêt principal situé sur le dessus de votre TV. Votre tv s'allume sur le dernier programme regardé (ou sur la source av) lors du précédent arrêt.
- 2- Pour allumer le téléviseur à partir du mode Veille :

soit appuyer sur la touche "⏻ / I" de la télécommande,

soit

appuyer sur une touche de chiffre de la télécommande pour sélectionner un programme,

soit

Ou sur les touches "P∨" ou "P∧" de votre

télécommande, votre téléviseur s'allume sur le dernier programme regardé (ou source av). Par l'une ou l'autre des méthodes, le téléviseur s'allumera et le témoin Alimentation passera au vert.

Pour mettre le téléviseur à l'arrêt

Presser la touche "⏻ / I" de votre télécommande. Votre appareil passe alors en mode veille et le voyant marche arrêt passe au rouge.

Note : Quand vous allumez votre TV pour la première fois le menu aps apparaît à l'écran. Reportez vous à la [page 73](#) pour configurer votre TV. Pour éteindre complètement votre appareil vous devez appuyer sur le bouton marche arrêt situé sur le dessus de votre appareil ou retirer la prise secteur.

Réglage initial

Vous pouvez utiliser votre téléviseur à la fois à l'aide de la télécommande et à l'aide des touches et boutons situés sur le poste.

Premier A.P.S. (Automatic Programming System)

L'APS sert à rechercher et classer toutes les chaînes et à les mémoriser automatiquement sur votre téléviseur, en fonction de la manière dont sont transmis les ensembles de programmes dans votre région.

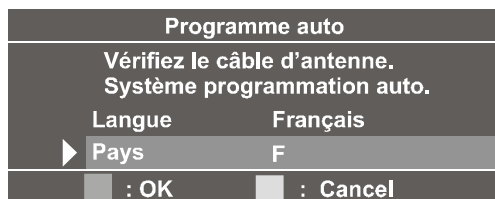

Pour annuler l'APS avant de mettre en marche, appuyer sur le bouton BLEU.

Tout d'abord, choisir la "Langue" dans laquelle les menus du téléviseur apparaîtront. Dès que vous changez de langue, les rubriques des menus apparaîtront dans la langue sélectionnée. En appuyant sur la touche "▲" ou "▼", se placer sur la rubrique "Pays" et sélectionner le pays. Cette manipulation lancera le processus de tri dans l'A.P.S. Appuyer sur la touche rouge pour démarrer l'A.P.S.

Une fois l'A.P.S. Sélectionné définitivement, une liste de programmes apparaîtra à l'écran.

Dans cette liste de programmes, vous verrez les numéros de programmes et noms de chaînes attribués aux programmes.

Si vous appuyez sur le bouton BLEU à tout moment alors que l'A.P.S. est en service, l'A.P.S. s'arrêtera.

Si vous n'acceptez pas les emplacements et / ou désignations des chaînes, vous pouvez les modifier dans le menu Programme. Pour tous renseignements complémentaires, voir le menu **Programme**, [page 80](#).

Si l'on ne dispose pas d'un magnétoscope compatible avec la Link T-V, appuyer sur le bouton BLEU pour quitter le menu.

Si l'on dispose d'un magnétoscope compatible avec la Link T-V raccordé à la prise EXT-2, appuyer sur la touche "i" pour visualiser le menu Link T-V. Ensuite, suivre la procédure "Pour télécharger des données sur le magnétoscope" exposée au paragraphe suivant, consacré à la Link T-V.

Link T-V

Lorsqu'un magnétoscope compatible avec la Link T-V est raccordé à la prise EXT-2 du téléviseur, il est plus facile de configurer le magnétoscope et de visionner des vidéos. La Link T-V utilise les fonctions suivantes :

Pour utiliser les fonctions de la Link T-V

Un "magnétoscope compatible Link T-V" désigne un magnétoscope JVC porteur du logo Link T-V ou de l'un des logos énoncés ci-après. Pour tous renseignements, voir le manuel d'utilisation du magnétoscope.

"Q-LINK" (marque de Panasonic Corporation)

"Data Logic" (marque de Metz Corporation)

"Easy Link" (marque de Philips Corporation)

"Megalogic" (marque de Grundig Corporation)

"SMARTLINK" (marque de Sony Corporation)

Pour télécharger des données sur le magnétoscope :

Le magnétoscope téléchargera automatiquement les données des chaînes de télévision à partir du téléviseur. Cela signifie que vous n'aurez pas à configurer les chaînes manuellement sur votre magnétoscope.

Le menu “**Link T-V**” apparaîtra lorsque vous appuierez sur la touche “**i**” alors que le menu **Programme** est affiché.

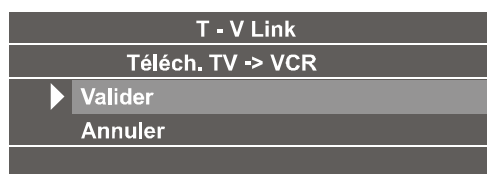

Appuyer sur “▶” ou sur la touche “**OK**” pour démarrer le téléchargement des données vers le magnétoscope. Le message “**Transfert...**” apparaît dans le menu



Si vous ne souhaitez pas continuer, appuyez sur le bouton BLEU pour quitter le menu.

Si le message “**Paramètre Non Disponible**” apparaît, c'est que le téléchargement n'a pas été effectué correctement. Avant de tenter de télécharger à nouveau, vérifier que :

- Le magnétoscope est sous tension.
- Le magnétoscope est compatible avec la Link T-V.
- Le magnétoscope est relié à la prise EXT-2.
- Le câble Scart est bien connecté.

Enregistrement direct :

Vous pouvez facilement enregistrer sur le magnétoscope les images que vous regardez sur votre téléviseur. Pour tous renseignements complémentaires, consulter le manuel du magnétoscope. Servez-vous des boutons de commande situés sur le magnétoscope ; vous ne pouvez pas lancer l'enregistrement direct à partir de la commande du téléviseur.

Lorsque le magnétoscope n'est pas prêt (par exemple, lorsqu'aucune cassette n'a été introduite), le message “**Pas d'Enregistrement**” apparaît. Dans les cas de figure suivants, le magnétoscope s'arrêtera d'enregistrer si l'on éteint le téléviseur, si l'on change de chaîne ou de signal d'entrée sur le téléviseur, ou si le menu est affiché sur le téléviseur :

- lorsqu'on enregistre des images à partir d'un

appareil externe raccordé au téléviseur (par exemple : un caméscope),

- lorsqu'on enregistre une chaîne de télévision après l'avoir décodée sur un décodeur,
- lorsqu'on enregistre une chaîne de télévision en utilisant la sortie du téléviseur parce que le tuner interne du magnétoscope n'est pas en mesure de recevoir correctement cette chaîne.

Mise en marche automatique du téléviseur/Visionnage de l'image du magnétoscope :

Lorsque le magnétoscope commence la lecture, le téléviseur s'allume automatiquement et les images provenant de la prise EXT-2 apparaissent à l'écran.

Cette fonction ne marchera pas si l'alimentation principale de votre téléviseur est sur Arrêt. Mettre l'alimentation principale de votre téléviseur sur Marche (mode Veille).

Utilisation du téléviseur

Vous pouvez utiliser votre téléviseur à la fois à l'aide de la télécommande et à l'aide des boutons du poste.

Réglage volume et sélection programme peuvent être effectués en utilisant les boutons situés sur le dessus de votre TV.

Réglage du volume

- Appuyer sur le bouton “**VOLUME -**” pour faire baisser le volume ou sur le bouton “**VOLUME +**” pour l'augmenter; un curseur de niveau de volume apparaîtra au centre de la partie inférieure de l'écran.

Sélection du programme

- Appuyer sur le bouton “**P/CH+**” pour sélectionner le programme suivant ou sur le bouton “**-P/CH**” pour sélectionner le programme précédent.

Pour entrer dans le menu principal

- Appuyer sur le bouton “**MENU**” pour entrer dans le menu principal. Dans le Menu principal, sélectionner le sous-menu à l'aide du bouton “**-P/CH**” ou “**P/CH+**”, puis entrer dans le sous-menu à l'aide de la touche “**VOLUME -**” ou “**VOLUME +**”. Pour consulter

l'utilisation des menus, passer aux paragraphes concernant le Système de Menus.

Utilisation de la télécommande

La télécommande de votre téléviseur est conçue pour commander toutes les fonctions du modèle sélectionné. Les fonctions seront présentées en suivant le système de menus de votre téléviseur.

Les fonctions du système de menus sont présentées dans les paragraphes suivants.

Réglage du volume

Appuyer sur le bouton “▲ +” pour augmenter le volume. Appuyer sur le bouton “▲ -” pour le faire baisser. Un curseur de niveau de volume apparaîtra au centre de la partie inférieure de l'écran.

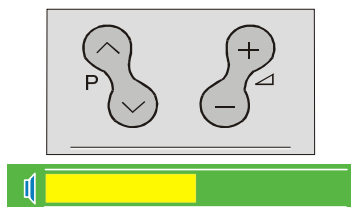

Sélection du programme (programme précédent ou suivant)

- Appuyer sur la touche “P ▼” pour sélectionner le programme précédent.
- Appuyer sur la touche “P ▲” pour sélectionner le programme suivant.

Sélection du programme (accès direct) :

Appuyer sur les touches de chiffres de la télécommande pour sélectionner les programmes compris entre 0 et 9. Le téléviseur passera au programme sélectionné. Pour sélectionner des programmes compris entre 10 et 99, appuyer sur les deux touches de chiffres d'affilée pour sélectionner le programme désiré (par ex. pour le programme 27, appuyer sur 2, puis sur 7). Lorsque l'utilisateur a attendu trop longtemps pour appuyer sur le deuxième chiffre, seul apparaîtra le programme correspondant au premier chiffre. La limite de la temporisation est de 3 secondes.

Exemple : PR6 → appuyer sur 6, PR12 → appuyer sur 1, puis 2, PR123 → appuyer sur 1, 2 puis 3.

Appuyer directement sur le numéro de programme pour resélectionner les programmes dont le numéro ne comporte qu'un seul chiffre.

***Un conseil** : Les numéros de la liste de chaînes sont affectés par les télévisions elles-mêmes. Du fait que toutes les chaînes ne sont pas diffusées sur le réseau hertzien (gratuitement) et qu'elles ne sont pas toutes mises en mémoire par le récepteur, les numéros de la liste de chaînes ne défilent pas en continu. La quinzième chaîne de la liste peut ne pas être le programme numéro 15, mais le programme numéro 17.*

Système de menus

Votre téléviseur a été conçu avec un système de menus pour offrir une manipulation facile d'un système multifonctions. Le téléviseur est contrôlé en choisissant les commandes qui apparaissent à l'écran.

MENU PRINCIPAL

Appuyer sur le bouton “MENU”. Le menu principal apparaîtra au centre de l'écran.



Pour sélectionner un sous-menu, utiliser la touche “▲” ou “▼”, puis appuyer sur la touche “◀” ou “▶” ou appuyer directement sur la touche “OK”.

Dans les modes EXT-1, EXT-2 et EXT-4, le menu principal apparaît de la même manière qu'en mode TV, mais sans sous-menu Programme.

En mode EXT-3, le Menu Principal apparaît de la façon suivante :

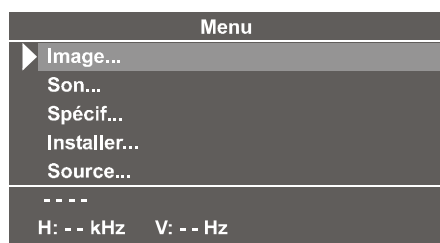

Ce menu ne disparaît pas automatiquement s'il est laissé à l'écran.

Appuyer sur la touche “MENU” pour effacer le menu.

Menu Image

Appuyer sur le bouton “MENU” ; on se retrouve alors dans le menu principal. Dans le menu principal, sélectionner “Image” à l'aide des touches “▲” et “▼”, puis entrer dans le menu Image en appuyant sur la touche “◀” / “▶” ou sur la touche “OK”.

Réglage du mode

- En entrant dans le menu Image, le Mode sera le premier point.
- En appuyant sur la touche “◀” ou “▶”, vous pourrez facilement choisir l'une de ces options :

Lumineux, Standard et Doux

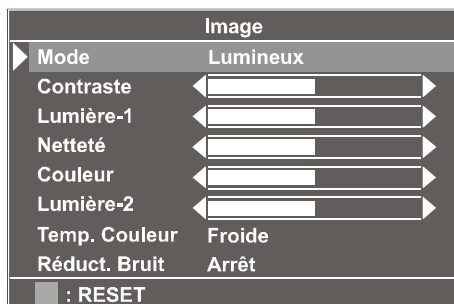

Réglage du Contraste

- A l'aide des touches “▲” et “▼”, sélectionner le **Contraste**.
- Appuyer sur la touche “▶” pour augmenter le niveau du contraste.
- Appuyer sur la touche “◀” pour diminuer le niveau du contraste.

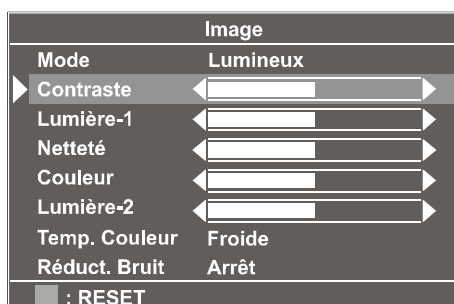

Réglage de Lumière-1

- A l'aide des touches “▲” et “▼”, sélectionner **Lumière-1**.

- Appuyer sur la touche “▶” pour augmenter la Lumière-1.
- Appuyer sur la touche “◀” pour diminuer la Lumière-1.

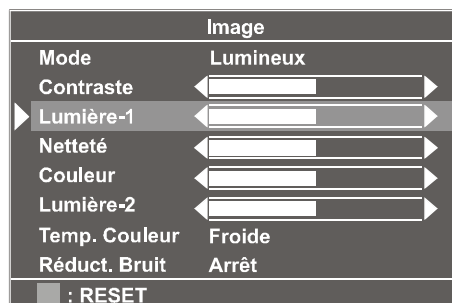

Réglage de Netteté

- A l'aide des touches “▲” et “▼”, sélectionner **Netteté**.
- Appuyer sur la touche “▶” pour augmenter le niveau de la Netteté.
- Appuyer sur la touche “◀” pour diminuer le niveau de la Netteté.

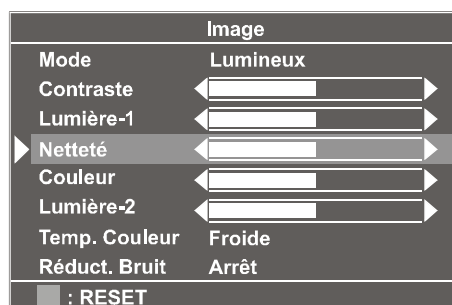

Réglage de Couleur

- A l'aide des touches “▲” et “▼”, sélectionner **Couleur**.
- Appuyer sur la touche “▶” pour augmenter le niveau de couleur.
- Appuyer sur la touche “◀” pour diminuer le niveau de couleur.

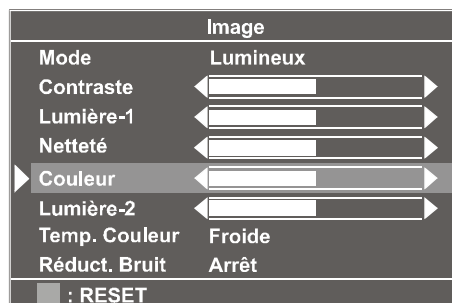

Réglage de Lumière-2

- A l'aide des touches “▲” et “▼”, sélectionner **Lumière-2**.
- Appuyer sur la touche “▶” pour augmenter le Lumière-2.
- Appuyer sur la touche “◀” pour diminuer le Lumière-2.

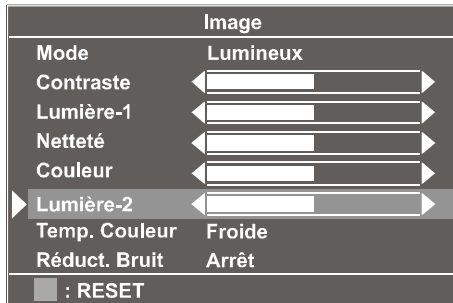

Réglage de Temp. de couleur

- A l'aide des touches “▲” et “▼”, sélectionner **Temp. de couleur**.
- En appuyant sur la touche “◀” ou “▶”, sélectionner “**Chaude**”, “**Froide**” ou “**Normale**”.

Réglage de Réduction du Bruit

- A l'aide des touches “▲” et “▼”, sélectionner **Réduct. Bruit**.
- En appuyant sur la touche “◀” ou “▶”, sélectionner le niveau de Réduction du Bruit “**Arrêt**”, “**Minimum**”, “**Medium**” ou “**Maximum**”.

Remarque 1 :

A bas niveau du signal, les modifications apportées à la fonction Réduction du Bruit ne sont pas en vigueur lorsque le menu est affiché sur l'écran. Si le menu disparaît, l'effet de cette fonction se voit. En diffusion normale, les modifications de la Réduction du Bruit entrent en vigueur immédiatement.

Remarque 2 :

Sur les images animées, lorsque la Réduction du Bruit est à son maximum, certaines distorsions de l'image peuvent survenir. Si la Réduction du Bruit est réglée sur moyen ou au minimum, l'image sera améliorée.

Réglage de la Teinte

Lors de la Lecture en système NTSC, cette fonction n'apparaîtra en mode AV que lorsqu'on appliquera une source vidéo NTSC. Autrement, l'option **Teinte** est invisible dans le menu Image TV :

- A l'aide des touches “▲” et “▼”, sélectionner **Teinte**.
- Appuyer sur la touche “▶” pour augmenter le niveau de la teinte.
- Appuyer sur la touche “◀” pour diminuer le niveau de la teinte.

La valeur médiane est signalée par une flèche.

Repositionnement

Appuyer sur le bouton BLEU pour rétablir les modes Image aux réglages par défaut en usine.

Pour mémoriser les paramètres

Dans le menu Image, tous les paramètres sont mémorisés automatiquement.

Menu Son

Pour modifier les paramètres du son

Lorsqu'on entre dans le menu principal, le son sera le deuxième point. Dans le menu principal, sélectionner **Son** à l'aide de la touche “▲” ou “▼”, puis entrer dans le menu Son en appuyant sur la touche “◀” / “▶” ou sur la touche “OK”.

Réglage du Volume

Lorsqu'on entrera dans le menu Son, le volume sera la première option sélectionnée :

- Appuyer sur la touche “▶” pour augmenter le volume.
- Appuyer sur la touche “◀” pour diminuer le volume.

Autre possibilité : on peut modifier directement les réglages du volume en utilisant la touche “▲ +” (pour augmenter) ou “- ▲” (pour diminuer).

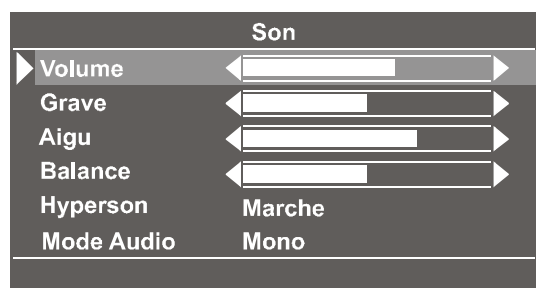

Réglage du niveau des graves

- A l'aide de la touche “▲” ou “▼”, sélectionner Niveau des **Grave**.
- Appuyer sur la touche “▶” pour augmenter le niveau des graves.
- Appuyer sur la touche “◀” pour diminuer le niveau des graves.

Réglage du niveau des aigus

- A l'aide de la touche “▲” ou “▼”, sélectionner les **Aigu**.
- Appuyer sur la touche “▶” pour augmenter le niveau des aigus.
- Appuyer sur la touche “◀” pour diminuer le niveau des aigus.

Réglage de la balance

Elle permet de régler la répartition entre les haut-parleurs gauches et droits.

- A l'aide de la touche “▲” ou “▼”, sélectionner **Balance**.
- Appuyer sur la touche “▶” pour modifier la balance vers la droite.
- Appuyer sur la touche “◀” pour modifier la balance vers la gauche.

Hyper-Son

- A l'aide de la touche “▲” ou “▼”, sélectionner **Hyperson**.
- A l'aide de la touche “◀” ou “▶”, on validera ou invalidera cette fonction.

L'effet pseudo/spatial peut être validé ou invalidé en passant par la rubrique Hyperson du menu Son ou à l'aide de la télécommande. En émission Mono, les voies gauche et droite seront ajoutées à la voie gauche et un effet stéréo factice sera ajouté pour l'utilisateur final.

En transmission stéréo, cela donne un déphasage entre les voies gauche et droite. La sélection de l'Hyperson s'affichera à l'écran lorsqu'on appuiera sur le bouton Etat TV ou qu'on changera de programme.

Sélection du Mode Audio

- A l'aide de la touche “▲” ou “▼”, sélectionner **Mode Audio**.
- Appuyer sur “◀” ou “▶” pour changer de Mode Audio.

Vous ne pouvez choisir le Mode Audio **Mono**, **Stéréo** ou **Double (I-II)** que si la chaîne sélectionnée supporte ce Mode Audio.

Vous pouvez également changer de mode son directement en appuyant sur la touche “I-II” de votre télécommande.

En cas d'émission bilingue (à deux versions), vous pouvez sélectionner la langue originale ou la version doublée à l'aide de l'option de mode. Ainsi, lorsqu'une personne écoute la langue originale dans les haut-parleurs, une autre personne peut écouter la version doublée au casque.

Pour mémoriser les paramètres

Dans le Menu Son, tous les paramètres sont mémorisés automatiquement.

Menu Spécif.

Appuyer sur la touche “MENU”, l'écran affiche alors le menu principal. Dans le menu principal, sélectionner **Spécif.** à l'aide de la touche “▲” ou “▼”. Ensuite, entrer dans le menu Fonction en appuyant sur “◀” / “▶” ou sur la touche “OK”.

	Spécif.
▶ Arrêt Progr.	Arrêt
Verrouillage	Arrêt
Langue	Français
Sortie EXT-2	TV
Fond Bleu	Arrêt

Arrêt Progr. (Minuterie de mise à l'arrêt)

La Minuterie de Mise à l'arrêt sert à éteindre la télévision au bout d'un laps de temps défini après avoir sélectionné cette rubrique. La minuterie peut être programmée entre Arrêt et 120 minutes par paliers de 10 minutes (Arrêt, 010, 020, 030, 040, ... , 120).

Si la minuterie de mise à l'arrêt est enclenchée, à la fin du temps défini, le téléviseur passe automatiquement en mode Veille.

Verrouillage (Contrôle parental)

Vous pouvez utiliser cette fonction pour empêcher les enfants d'allumer/d'éteindre la télévision ou de modifier les programmes ou les réglages, etc. sans la télécommande.

- A l'aide de la touche “▲” ou “▼”, sélectionner **Verrouillage**.
- Appuyer sur la touche “◀” / “▶” pour valider ou invalider le Verrouillage .

La fonction **Verrouillage** peut être **Marche** ou **Arrêt** par la touche “◀” / “▶”. Lorsqu'on aura sélectionné “**Arrêt**”, il n'y aura aucun changement dans la manière d'utiliser le téléviseur. Lorsqu'on aura sélectionné “**Marche**”, le téléviseur ne pourra être commandé qu'à l'aide de la télécommande. Dans ce cas, les touches du panneau de contrôle, à l'exception de

la touche “⏻ / |”, à droite du téléviseur, ne fonctionneront pas.

Sélection de la langue des menus

- A l'aide de la touche “▲” ou “▼”, sélectionner **Langue**.
- Appuyer sur “◀” ou “▶” pour sélectionner la langue des menus.

Sortie EXT-2

En partant de **Sortie EXT-2**, on peut voir s'afficher TV, EXT-1 ou EXT-4. Ces modes peuvent être sélectionnés en appuyant sur la touche “◀” ou “▶” sur “**Sortie EXT-2**”.

	Spécif.
Arrêt Progr.	Arrêt
Verrouillage	Arrêt
Langue	Français
▶ Sortie EXT-2	TV
Fond Bleu	Arrêt

Fond Bleu (en l'absence de signal)

La Fonction Fond Bleu peut être définie à l'aide de la touche “▲” ou “▼” pour la valider ou l'invalider.

Pour mémoriser les paramètres

Dans le menu Fonction, tous les paramètres sont mémorisés automatiquement.

Menu Installer

Appuyer sur la touche “**MENU**” ; on se trouve alors dans le menu principal. Dans le menu principal, sélectionner “**Installer**” à l'aide de la touche “▲” ou “▼”. Ensuite, entrer dans le menu en appuyant sur la touche “◀” / “▶” ou “**OK**”.

Installer	
▶ Programme	P 02
Bande	C
Canal	02
Syst.Couleur	Auto
Syst. Sonore	BG
Réglage Fin	◀-----+-----▶
Recherche	048.25
Décod.(EXT-2)	Arrêt
VCR	Arrêt
Mémorisation	

En mode EXT, le menu Installation se présente de la façon suivante :

Installer	
▶ Syst. Couleur	Auto
VCR	Arrêt

On ne peut donc modifier que le **système couleur** et le magnétoscope.

Sélection du programme

- A l'aide de la touche “▲” ou “▼”, sélectionner **Programme**.
- Pour sélectionner le numéro du programme voulu, vous pouvez utiliser la touche “◀” / “▶” ou les Touches de Chiffres.

Sélection de la bande

Pour la bande, on peut sélectionner soit :

- “C”, soit “S” à l'aide de la touche “◀” ou “▶”.

Sélection de la canal

La **Canal** peut être sélectionnée à l'aide de la touche “◀” ou “▶” ou par le biais des touches de chiffres.

Sélection du Système couleur

A l'aide de la touche “◀” ou “▶” dans **Système couleur**, on peut passer en système **PAL**, **SECAM** ou **Auto**.

Remarque : en mode "EXT", on peut choisir NTSC 3.58 ainsi que le NTSC 4.43.

Sélection du Système de sonore

A l'aide de la touche "◀" ou "▶" dans **Syst. Sonore**, on peut changer de standard en **BG, DK, I, L, Lp**.

Sélection du Réglage fin

On peut utiliser le mode Réglage fin pour effectuer l'ajustement fin (après un réglage approximatif), si l'image que l'on a à l'écran n'est pas satisfaisante.

Appuyer sur la touche "◀" ou "▶" dans la rubrique **Réglage fin**, jusqu'à obtenir la meilleure image à l'écran.

Sélection de la Recherche

Pour lancer le processus de recherche, appuyer sur la touche "▶" pour une recherche Avant, ou sur "◀" pour une recherche en arrière. Si l'on tombe sur un signal ou si l'on arrive en bout de bande après la recherche, appuyer sur la touche "◀" ou "▶" pour poursuivre la recherche. Pour interrompre la recherche au moment voulu, appuyer à tout moment sur la touche "◀" ou "▶".

Décodeur (EXT-2)

Vous pouvez utiliser ce mode pour relier un décodeur à votre téléviseur.

- Appuyer sur la touche "◀" ou "▶" pour le mettre sur "**Marche**" ou "**Arrêt**".

En sélectionnant **Décod. (EXT-2) "Marche"**, la sortie EXT-2 sera sélectionnée comme mode TV seul, et des chaînes cryptées seront décodées par le décodeur relié au téléviseur via la sortie EXT-2.

Réglage du mode VCR (magnétoscope)

- Cette rubrique apparaît dans les modes **TV, EXT-1, EXT-2, EXT-3** et **EXT-4**.
- Si l'on veut regarder une source **magnétoscope (VCR)** à partir de l'un de ces modes, il vaudra mieux passer en mode **VCR "Marche"**. Pour ce faire, pendant que le curseur est sur cette rubrique, appuyer sur la touche

"◀" ou "▶" pour le faire passer sur "**Marche**".

- Si l'on veut regarder un **DVD**, il faut régler cette rubrique sur "**Arrêt**"; du fait que le **DVD** ne présente pas la même source de signaux que le **Magnétoscope (VCR)**, et pour que l'image soit meilleure, il faut régler le mode **Magnétoscope (VCR)** sur "**Arrêt**".

Pour mémorisation les paramètres

- Appuyer sur la touche "◀" / "▶" ou "**OK**", sur l'option "**Mémorisation**" pour mémoriser les paramètres du menu **Installer**.
- Après mémorisation, le menu T-V Link apparaîtra. S'il n'est pas nécessaire d'effectuer une T-V Link, appuyer sur le bouton BLEU pour quitter le menu.

Menu Programme

Appuyer sur la touche "**MENU**", l'écran affiche alors le menu principal. Dans le menu principal, sélectionner "**Programme**" à l'aide de la touche "▲" ou "▼". Ensuite, entrer dans le menu Programme en appuyant sur "◀" / "▶" ou sur la touche "**OK**".

Remarque : il n'y a pas de menu Programme dans aucun des modes EXT.

Programme		P01
▶ 01	BBC	11
02	RTL	12
03	XXXXXX	13
04	-----	14
05	-----	15
06	-----	16
07	-----	17
08	-----	18
09	-----	19
10	-----	20
Nom		Inserér
Effacer		Auto Mémo
i : T-V Link		

Le Menu Programme sert à supprimer une chaîne, à modifier le numéro de programme d'une chaîne, pour donner un nom à une chaîne et pour lancer la fonction A.P.S. (mémorisation automatique).

Pour choisir une chaîne dans le menu Programme

Appuyer sur la touche “▲” / “▼” / “◀” / “▶”. Le numéro de programme choisi est sélectionné dans le Programme.

Attention :

En utilisant la fonction “Effacer” ou “Insérer”, réécrire la liste de chaînes en vigueur dans le menu Programme. En conséquence, les numéros de programme de certaines chaînes seront modifiés.

Lorsque les réglages du menu Programme sont terminés :

Si l'on dispose d'un magnétoscope compatible T-V Link, appuyer sur la touche “i” pour visualiser le menu T-V Link. Ensuite, suivre la procédure “**Pour télécharger des données sur le magnétoscope**”.

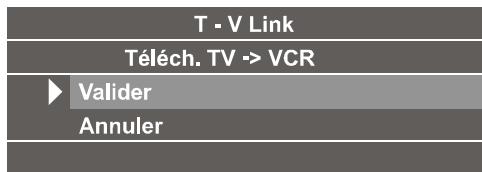

Si l'utilisateur ne dispose pas d'un magnétoscope compatible avec la LIAISON T-V, appuyer sur le bouton BLEU pour quitter le menu.

Pour attribuer un nom de chaîne (Nom) :

1. Choisir la chaîne à laquelle on veut attribuer un nom.
 2. Appuyer sur le bouton ROUGE pour passer en mode Nom.
 3. Appuyer sur la touche “◀” ou “▶” pour choisir la position, puis appuyer sur la touche “▲” ou “▼” pour choisir un à un les caractères du nom de la chaîne.
 4. Appuyer sur le bouton ROUGE pour mémoriser le nom de la chaîne.
- Pour annuler le mode Nom, appuyer sur le bouton BLEU.

Pour supprimer une chaîne (Effacer):

1. Choisir la chaîne à supprimer.
2. Appuyer sur le bouton JAUNE pour passer en mode Effacer.
3. Rappuyer sur le bouton JAUNE pour la supprimer.

- Pour annuler le mode Effacer, appuyer sur le bouton BLEU.

Pour modifier le numéro de programme d'une chaîne (Insérer) :

1. Choisir la chaîne dont on veut modifier le numéro de programme.
2. Appuyer sur le bouton VERT pour passer en mode Insérer.
3. Appuyer sur la touche “▲” / “▼” / “◀” / “▶” pour choisir le nouveau numéro de programme.
4. Appuyer sur le bouton VERT pour affecter la chaîne au numéro de programme choisi.

Auto Mémo (Mémorisation automatique) :

Pour entrer dans le menu Auto Mémo., appuyer sur le bouton BLEU. Pour afficher les paramètres de cette fonction, voir le paragraphe “**Auto Mémo.**” ci-dessous.

Auto Mémo. recherche et mémorise automatiquement toutes les chaînes sur votre téléviseur, en fonction de la manière dont sont transmis les ensembles de programmes dans votre région.

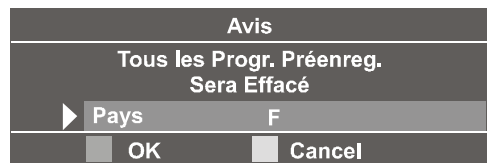

Commencer par choisir le “Pays” à l'aide de la touche “◀” ou “▶”.

Après avoir validé définitivement la Mémorisation automatique, une liste de programme se présentera à l'écran. Dans cette liste de programmes, on verra les numéros et les noms des programmes affectés aux différents programmes.

Si l'on n'accepte pas l'emplacement et/ou les noms de programme des différents programmes, il est possible de les modifier dans le menu Programme.

Menu Source

On peut faire passer le téléviseur dans les modes EXT en appuyant directement sur le bouton “AV” ou en sélectionnant dans le menu source à partir du menu principal.

Lorsqu'on est en mode EXT, on peut également faire passer le téléviseur en mode TV ou en d'autres modes EXT en effectuant la sélection dans le menu source en partant du menu principal.

Dans le menu principal, commencer par utiliser la touche "▲" ou "▼", puis la touche "◀" / "▶" ou la touche "OK" pour entrer dans le menu Source. A l'intérieur du menu Source, déplacer le curseur à l'aide de la touche "▲" ou "▼", puis appuyer sur la touche "OK" ou sur "◀" / "▶" lorsque le curseur se trouve sur la rubrique désirée. Le mode sélectionné se présente automatiquement à l'écran.

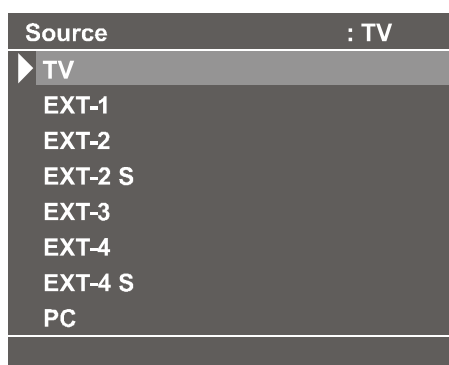

Autres fonctions

Etat TV

Numéro de programme, Nom du programme (ou EXT) (ils apparaissent dans l'angle supérieur gauche de l'écran). **L'indicateur de son** apparaît en même temps qu'eux. Ces indications s'affichent pendant 3 secondes après chaque changement de programme.

Indicateur de son

Les différentes possibilités offertes par l'indicateur de son sont Mono, Stéréo, Double I et Double II. Cet indicateur apparaît sous le numéro de programme à l'écran. La touche "I-II" sert à sélectionner Mono ou Stéréo, ou encore Double I ou Double II.

Mono

En diffusion Mono ou en mono forcé (pour la diffusion en stéréo).

Stéréo

Diffusion en stéréo.

Double I

Si la diffusion double est détectée, le mode Double I est sélectionné par défaut ; il peut être également sélectionné après Double II à l'aide de la Télécommande.

Double II

Si Double II a été sélectionné à la Télécommande.

Hyper-Son

En sélectionnant Hyper-Son dans le menu "son" ou en appuyant sur la touche "↔" sur la télécommande, l'effet Pseudo/Spatial peut être validé ou invalidé. En transmission Mono, les voies gauche et droite seront ajoutées sur la voie gauche et un effet stéréo factice sera ajouté pour l'utilisateur final.

En transmission en stéréo, cela donne un déphasage entre les voies gauche et droite. La sélection de l'Hyper-Son s'affichera à l'écran lorsqu'on appuiera sur le bouton Etat TV ou qu'on changera de programme.

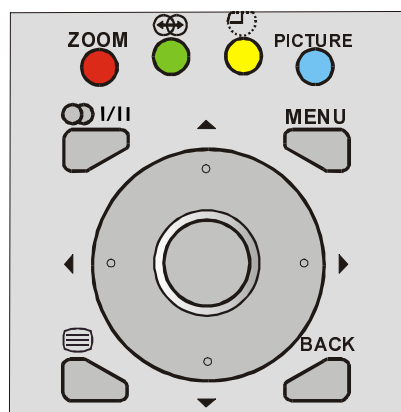

Mode Image

Le message-écran mode Image apparaît lorsqu'on appuie sur le bouton BLEU. Le mode Image peut être modifié et passer sur normal, doux et brillant.

Minuterie de Mise à l'arrêt

Le message-écran Minuterie de Mise à l'arrêt apparaît lorsqu'on appuie sur le bouton JAUNE.

La Minuterie de Mise à l'arrêt est utilisée pour éteindre le téléviseur au bout d'une période prédéfinie une fois qu'on a sélectionné cette

rubrique. La minuterie peut être programmée entre Arrêt et 120 minutes par paliers de 10 minutes (Arrêt, 010, 020, 030, 040, ... 120).

Si la minuterie de mise à l'arrêt est activée, lorsque le temps sélectionné est écoulé, le téléviseur passe automatiquement en mode Veille.

Indicateur de coupure du son

Il apparaît au centre de l'écran lorsqu'il est validé et il y reste jusqu'à son invalidation.



Pour annuler la coupure du son, il y a deux possibilités : la première consiste à appuyer sur la touche "X", le volume revient alors à sa valeur précédente ; la deuxième consiste à augmenter le volume. En baissant le volume lorsque le son est coupé, la coupure du son ne sera pas ignorée ; seul le niveau du volume sera réduit.

Détection d'absence de signal (mode TV)

Si aucun signal valide n'est détecté, il faut 5 minutes pour passer en mode Veille, à moins qu'un signal quelconque soit détecté ou que l'utilisateur déclenche une instruction sur la Télécommande.

Après une instruction transmise par la Télécommande (si la Minuterie d'Absence de Signal est activée), la minuterie s'arrête et si, là encore, aucun signal n'est détecté, la minuterie est initialisée sur 5 minutes et redémarre 3 secondes plus tard en compte à rebours.

Cette fonction ne s'applique pas aux modes EXT.

Détection d'absence de signal et Format non-compatible (mode PC)

En mode PC, étant donné qu'aucun menu n'apparaît, s'il n'y a aucun signal d'entrée de PC vers le téléviseur, un message-écran s'affiche comme suit :

Aucun Sign. d'Entrée détecté

après quoi le témoin d'alimentation passe à l'orange et le PC passera en mode veille PC. Appuyer sur la touche AV, sur les touches de

chiffres ou sur "P∨" / "P∧" pour quitter le mode veille.

En mode PC, étant donné qu'aucun menu n'est affiché, s'il n'y a pas de signal d'entrée du PC vers le téléviseur, mais que la résolution et la fréquence verticale ne sont pas supportées par le système, un message-écran apparaît :

Format non-compatible

Barre de volume

Elle s'affiche dans la partie inférieure, au centre de l'écran. Lorsqu'une instruction de réglage de volume est reçue (en appuyant sur "▲ +" ou sur "▲ -" sur la télécommande ou sur le Panneau de contrôle situé en haut du téléviseur) et qu'aucun menu n'est activé, elle reste à l'écran pendant 3 secondes après réception de la dernière instruction de réglage de volume ou jusqu'à ce qu'une autre instruction soit reçue entre-temps.



Modes EXT

En appuyant sur la touche "AV", l'utilisateur peut faire passer son téléviseur dans les modes EXT (sauf s'il est en Télétex). Le fait d'appuyer sur cette touche fera passer le téléviseur dans l'un des modes EXT en option : **EXT-1, EXT-2, EXT-2S, EXT-3, EXT-4, EXT-4S**, et PC.

Pour quitter le mode EXT, appuyer sur n'importe quelle touche de chiffre ou sur "P∨" ou "P∧"

Modes Zoom

On peut changer de mode zoom en appuyant sur le bouton Rouge. L'utilisateur peut modifier la taille de l'écran en fonction du format d'image. Sélectionner le mode optimum parmi les modes **ZOOM** suivants : **Auto, 4:3** ou **16:9**.

AUTO

Lorsqu'un signal **WSS (signalisation d'écran large)**, qui indique le format d'image, est inclus dans le signal diffusé ou dans le signal provenant d'un appareil externe, le téléviseur modifie automatiquement le mode **ZOOM**

pour passer en mode **4:3** ou **16:9**, en fonction du signal **WSS**.

- Quand un signal **WSS (détection format)** désignant le format d'image est inclus dans le signal TV ou dans le signal vidéo externe (telle que DVD par exemple), votre TV changera automatiquement le mode zoom en format **4:3** ou **16:9** en accord avec le signal **WSS**.

Mode PC

Installation

- Eteindre à la fois l'ordinateur et l'écran avant d'effectuer des connexions ou branchements.
- Définir correctement la résolution de votre PC avant de le connecter au téléviseur. Voir tableau [page 92](#) pour les modes supportés.
- Utiliser un câble D-SUB pour connecter l'entrée PC du téléviseur sur la prise de sortie RVB de l'ordinateur. Si l'utilisateur souhaite écouter le son provenant de l'ordinateur, utiliser un câble audio pour brancher l'ENTREE SON PC dans la prise de sortie son de l'ordinateur.

Connecteur Mini D-Sub 15 broches

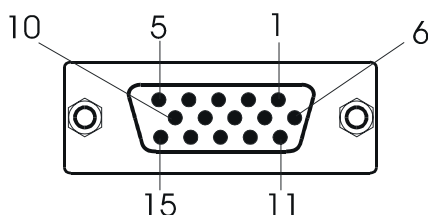

- Serrer les vis du câble d'écran jusqu'à ce que les connecteurs soient fixés solidement (serrage à la main uniquement).

Menu principal en mode PC

Entrer dans le menu principal en appuyant sur la touche "**MENU**" de la télécommande :

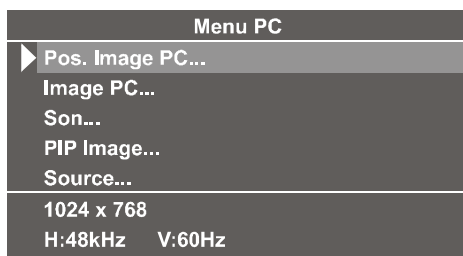

Menu Position de l'image du PC

Dans le menu principal, sélectionner "**Pos. Image PC**" à l'aide de la touche "**▲**" ou "**▼**", puis appuyer sur la touche "**◀**" / "**▶**" ou sur "**OK**" pour entrer dans le menu.

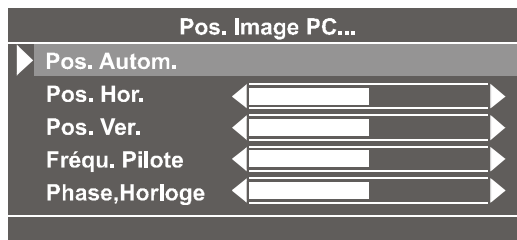

Position Auto

Si l'opérateur déplace l'image horizontalement ou verticalement dans une position qu'il ne souhaite pas conserver, utiliser cette rubrique pour remettre l'image automatiquement à sa place.

- Sélectionner la rubrique **Pos. Autom.** à l'aide de la touche "**▲**" ou "**▼**".
- Appuyer sur la touche "**OK**".
- Appuyer sur la touche "**MENU**" ou sur la touche "**ARRIERE**" pour mémoriser la valeur.

Avertissement : Il est conseillé d'effectuer le réglage automatique de la position en image Plein-écran pour le bon réglage.

Position Horizontale

Ce point déplace l'image horizontalement à droite ou à gauche de l'écran.

- Sélectionner la rubrique **Pos. Hor.** à l'aide de la touche "**▲**" ou "**▼**".
- Régler la valeur à l'aide de la touche "**◀**" ou "**▶**".
- Appuyer sur la touche "**MENU**" ou sur la touche "**ARRIERE**" pour mémoriser la valeur.

Position Verticale

Ce point déplace l'image verticalement vers le haut ou le bas de l'écran.

- Sélectionner la rubrique **Pos. Ver.** à l'aide de la touche "**▲**" ou "**▼**".
- Régler la valeur à l'aide de la touche "**◀**" ou "**▶**".

- Appuyer sur la touche “**MENU**” ou sur la touche “**ARRIERE**” pour mémoriser la valeur.

Fréq. Pilote (Horloge de points)

Les réglages de l'horloge de points corrigent les interférences qui apparaissent sous forme de bandes verticales dans des présentations gourmandes en points comme les tableaux ou les paragraphes ou textes rédigés dans des polices de très petite taille.

- Régler la valeur à l'aide de la touche “◀” ou “▶”.

Phase d'horloge

Selon la résolution et la fréquence de balayage que vous entrez pour le Téléviseur, vous pouvez voir apparaître à l'écran une image trouble ou à fort bruit (herbe). En pareil cas, vous pourrez utiliser cette rubrique pour obtenir une image nette par la méthode des approximations successives.

- Régler la valeur à l'aide de la touche “◀” ou “▶”.

Menu Image du PC

Dans le Menu principal, sélectionner “**Image PC**” à l'aide de la touche “▲” ou “▼”, puis entrer dans le menu Image du PC en appuyant sur la touche “◀” / “▶” ou sur “**OK**”.

Les réglages de **Contraste**, **Lumière-1** et de **Temp. Couleur** dans ce menu sont identiques aux réglages définis dans le menu Image TV.

R, G (ou V) et B règlent la couleur de l'image TV dans le mode PC. L'utilisateur peut modifier la couleur TV à la couleur qu'il souhaite : R (rouge), G (ou V) (Vert), B (Bleu).

Presser la touche bleue pour effectuer un retour aux réglages d'usine pour les réglages images PC.

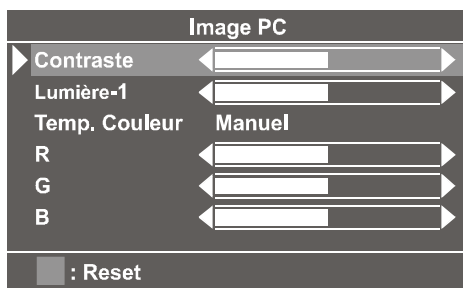

Menu Son

Dans le menu principal, sélectionner “**Son**” à l'aide de la touche “▲” ou “▼”, puis entrer dans le menu Son en appuyant sur la touche “◀” / “▶” ou sur “**OK**”.

Les rubriques de ce menu sont présentées à “**Menu Son**” à partir de la [page 77](#).

PIP Image (Image incrustée)

Dans le menu principal, sélectionner “**PIP Image**” à l'aide de la touche “▲” ou “▼”, puis entrer dans le menu Image incrustée en appuyant sur la touche “◀” / “▶” ou “**OK**”.

Ce menu apparaît lorsque Image incrustée s'affiche à l'écran et, par ailleurs, le message “**PIP Pas de Signal**” apparaîtra en bas du menu.

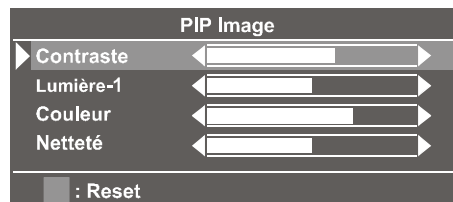

L'image incrustée apparaît à l'écran après avoir appuyé sur le bouton “”. En appuyant sur la touche “**OK**”, sélectionner la fenêtre Image incrustée. Pour modifier la position de l'Image Incrustée, appuyer sur la touche “”. Il y a quatre positions différentes d'image incrustée. Pour modifier les dimensions de l'image incrustée, utiliser la touche “”. Deux formats d'image incrustée différents sont disponibles.

Pour augmenter / diminuer le numéro du programme dans la fenêtre d'image incrustée, utiliser les touches “**P**∨ / **P**∧”, les touches des chiffres ou la touche AV. Tous les modes EXT (à l'exception d'EXT-3) sont également disponibles dans la fenêtre d'Image incrustée (PIP). Pour supprimer la fenêtre d'image incrustée de l'écran, utiliser la touche “”.

Presser la touche bleue pour effectuer un retour aux réglages d'usine pour les réglages PIP.

Les différentes rubriques sont exposées au paragraphe **Menu Image** commençant [page 76](#).

Menu Source

Dans le menu principal, sélectionner "**Source**" à l'aide des touches "▲" et "▼", puis entrer dans le menu Source en appuyant sur la touche "◀" / "▶" ou sur la touche "OK".

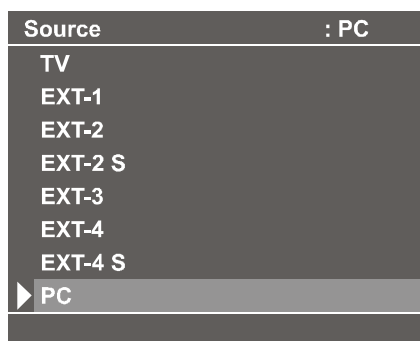

Sélectionner les sources disponibles : **TV, EXT-1, EXT-2, EXT-2 S, EXT-3, EXT-4, EXT-4 S** ou **PC**, à l'aide de la touche "▲" ou "▼", puis en appuyant sur la touche "◀" / "▶" ou sur la touche "OK".

Son en mode PC

- Raccorder la sortie Son du PC à la prise **Entrée Son PC** du téléviseur à l'aide d'un câble Audio.
- Sur la télécommande, appuyer sur la touche "♪" pour sélectionner la source de son parmi les option **TV, EXT-1, EXT-2, EXT-3, EXT-4** et **PC**.
- Lorsqu'Image incrustée est affiché à l'écran, la touche "♪" vous permet de faire passer le son de la source PC à la source d'Image incrustée sélectionnée et inversement.

Télétexte

Le Télétexte est un système d'information qui affiche du texte sur votre écran de télévision. En utilisant le système d'information Télétexte, vous pouvez afficher une page d'informations sur un sujet disponible dans un sommaire (ou index).

Il n'y a pas de messages écran disponibles en mode texte.

En mode Texte, les réglages de Contraste, Lumineux ou Couleur ne sont pas disponi-

bles, mais le réglage du volume est bien disponible.

Pour faire fonctionner le Télétexte

- Sélectionner une station de TV sur laquelle le Télétexte est transmis.
- Appuyer sur le bouton (TELETEXTE) "☰". En général, le sommaire (ou l'index) apparaît alors à l'écran.

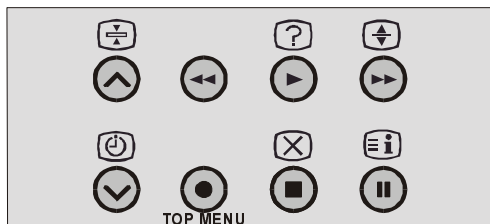

Pour sélectionner une page en Télétexte

- Appuyer sur les touches de chiffres correspondantes pour atteindre le numéro de page Télétexte recherchée.

Le numéro de page sélectionné s'affiche dans l'angle supérieur gauche de l'écran. Le compteur de pages de Télétexte effectue une recherche jusqu'à localiser le numéro de page Télétexte sélectionné pour que la page désirée s'affiche à l'écran.

- Appuyer sur la touche "P^" pour faire défiler l'écran Télétexte page par page vers l'avant.
- Appuyer sur la touche "P∨" pour faire défiler l'écran Télétexte page par page vers l'arrière.

Pour sélectionner la Page d'Index

- Pour sélectionner le numéro de page de l'index (en général la page 100), appuyer sur la touche "☰i".

Pour rechercher une page de télétexte tout en regardant la télévision

- En mode Télétexte, le fait d'appuyer sur la touche "X" fera passer l'écran en mode TV. Une fois en mode TV, taper un numéro de page à l'aide des touches de chiffres. En tapant le dernier chiffre du numéro de page, le

signe “☰” prendra la place du numéro de page et clignotera jusqu'à ce que numéro de page tapé soit trouvé. Ensuite, le numéro de page prendra à nouveau la place du signe “☰”. Vous pouvez alors visualiser cette page de télétexte en appuyant sur la touche “☒”.

Pour sélectionner le texte en double hauteur de caractères

- Appuyer sur la touche “☒” pour afficher la moitié supérieure de la page d'informations en double taille de caractères.
- Rappuyer sur la touche “☒” pour afficher la moitié inférieure de la page d'informations en double taille de caractères.
- Rappuyer une nouvelle fois sur la touche “☒” pour afficher la page entière en taille de caractères normale.

Pour révéler les informations “cachées”

- Le fait d'appuyer une seule fois sur la touche “?” révélera les réponses à une page de questionnaire ou de jeux.
- Le fait de rappuyer sur la touche “?” masquera les réponses révélées.

Pour arrêter la coupure de page automatique

La page Télétexte que vous avez sélectionnée peut contenir davantage d'informations que ce qui est affiché à l'écran ; le reste des informations apparaîtra après un certain temps.

- Appuyer sur la touche “☒” pour arrêter la coupure de page automatique.
- Rappuyer sur la touche “☒” pour autoriser l'affichage de la page suivante.

Pour sélectionner une page de sous-codes

Les pages de sous-codes sont des sous-sections des longues pages de Télétexte qui ne peuvent être affichées à l'écran que paragraphe par paragraphe.

- Sélectionner la page de Télétexte voulue.

- Appuyer sur la touche “☒”.
- Sélectionner le numéro de page de sous-codes voulu en appuyant sur quatre touches de chiffre (par ex. 0001).
- Si la page de sous-codes voulue ne s'affiche pas rapidement, appuyer sur la touche “☒”. Le programme du téléviseur apparaîtra à l'écran.
- Le numéro de page de Télétexte apparaîtra dans l'angle supérieur gauche de l'écran lorsque la page sélectionnée aura été trouvée.

- Appuyer sur la touche “☒” pour afficher la page de Télétexte sélectionnée.

Pour quitter le Télétexte

- Appuyer sur la touche “☰”. L'écran passera en mode TV.

Fastext et Toptext

Votre téléviseur supporte le système Télétexte sur 7 pages. Lorsque l'utilisateur tape le numéro de page de l'une des 7 pages en mémoire, le système ne recherchera pas la page demandée ; il affichera automatiquement la page correspondante.

- Appuyer sur la touche “P^” pour faire défiler l'écran Télétexte page par page vers l'avant.
- Appuyer sur la touche “P∨” pour faire défiler l'écran Télétexte page par page vers l'arrière.

Pour Fastext et Toptext

L'en-tête “Objet” des informations peut s'afficher dans une couleur particulière.

- Appuyer sur un bouton **ROUGE**, **VERT**, **JAUNE** ou **BLEU** approprié pour atteindre rapidement la page correspondante.

Pour le TOPTXT

S'il y a transmission en Toptext, les boutons à codes de couleur apparaîtront dans la barre d'état.

S'il n'y a pas transmission en Toptext, la barre d'état n'apparaîtra pas.

En mode Toptext, les commandes „P^“ ou

„P” serviront à demander, respectivement, l'affichage de la page suivante ou de la page précédente. Si la transmission en Toptext n'est pas disponible, lorsqu'on manipulera ces commandes, il se produira un bouclage. Par exemple, après la page 199, l'écran affichera la page 100.

Raccordement d'appareils périphériques

Il existe une gamme étendue d'appareils audio et vidéo que l'on peut raccorder au téléviseur.

Les schémas de raccordement situés à la fin de la présente section indiquent où les différents appareils devront être raccordés au dos du téléviseur.

Via l'Peritel

Le téléviseur est muni de 2 prises Peritel. Si l'on veut connecter des périphériques (par ex. un appareil vidéo, un décodeur, etc.) munis d'Peritel au téléviseur, utiliser l'entrée **SCART**.

Si l'on raccorde un appareil extérieur par l'intermédiaire des prises Peritel, le téléviseur passera automatiquement en mode AV. Dans ce cas, si les deux prises sont raccordées, c'est SCART qui aura la priorité.

Magnétoscope compatible T-V Link

S'assurer que l'on raccorde bien le Magnétoscope compatible T-V Link au connecteur **EXT.2**. Dans le cas contraire, la fonction T-V Link ne marchera pas correctement.

- En raccordant un Magnétoscope compatible T-V Link au connecteur EXT.2, s'assurer que l'on raccorde bien le décodeur au magnétoscope. Sinon, la fonction T-V Link risque de ne pas fonctionner correctement. Ensuite, positionner la fonction **Décod.(EXT-2)** de la chaîne sur **MARCHE** pour décrypter une chaîne cryptée.

Mode RVB (RGB)

Si un appareil est en mesure d'émettre en sortie des signaux **RVB (RGB)**, il faut le raccorder au connecteur **EXT-1** ou **EXT-2**.

Mode EXT-2 S

Si l'appareil raccordé au téléviseur supporte les signaux de sortie S-Vidéo (Y/C) en provenance d'un Peritel, il est possible d'obtenir une meilleure qualité d'image en sélectionnant le mode **EXT-2 S** et en raccordant l'appareil en question au connecteur **EXT.2 (EXT-2 S)** du téléviseur. Consulter le livret de l'appareil pour vérifier si l'appareil en question possède bien cette fonctionnalité.

Via les jacks RCA

Si vous possédez un appareil (comme par ex. un caméscope) muni de jacks RCA, raccordez-le au connecteur **EXT-4** à l'aide des câbles vidéo et audio.

Si vous possédez un appareil qui émet en sortie un signal de composant, raccordez-le au connecteur EXT-3 au moyen d'un câble vidéo de composant.

Via la prise ANT (antenne)

Si votre appareil n'est pas équipé d'un Peritel ni de jacks RCA, raccordez-le au téléviseur par l'intermédiaire d'un câble d'antenne. Pour tous renseignements complémentaires, voir le manuel fourni avec l'appareil en question.

- Pour mémoriser le signal d'essai qui part de l'appareil, voir “Menu Installer” à la [page 79](#) et le mémoriser sur le programme numéro 0. On peut regarder les images provenant de cet appareil pour sélectionner le numéro de programme dont on a mémorisé le signal d'essai.

Décodeur

La télévision par câble vous offre un choix étendu de programmes. La plupart d'entre eux sont gratuits, d'autres sont payants. Cela signifie que vous devrez souscrire un abonnement auprès de la société de diffusion dont vous souhaitez recevoir les programmes. Cette entreprise vous remettra un décodeur correspondant pour pouvoir décrypter les programmes.

Pour tous renseignements complémentaires, s'adresser au revendeur. Voir également le livret joint au décodeur.

Brancher un décodeur à prise d'antenne sur le téléviseur

- Brancher le câble d'antenne.

Raccorder un décodeur sans prise d'antenne sur le téléviseur

- Raccorder le décodeur au téléviseur par un Eurocâble (câble pour jack RCA) sur le jack **EXTERNE** (jack RCA). Lorsque le décodeur est équipé d'un Peritel / Jack RCA, l'utilisateur pourra obtenir une meilleure qualité d'image en raccordant un eurocâble (Câble pour jack RCA) sur le jack **EXTERNE** (jack RCA).

Téléviseur et magnétoscope (VCR)

- Raccorder le magnétoscope à la prise (femelle) **ANT** (entrée d'antenne) du téléviseur par le câble d'antenne.
- Raccorder le magnétoscope au connecteur **EXT-1** ou **EXT-2** par le câble SCART, ou le raccorder au connecteur **EXT-4** par les câbles audio et vidéo.

Lecture NTSC

Raccorder un magnétoscope NTSC à un connecteur. Ensuite, appuyer sur la touche "**AV**" pour sélectionner le mode AV correspondant.

Le Système **NTSC 3.58/4.43** est détecté automatiquement en mode AV.

Caméra et caméscope

à raccorder au connecteur EXT-4

Raccorder la caméra ou le caméscope à l'arrière du téléviseur.

- Raccorder l'appareil au téléviseur via les entrées **VIDEO** (jaune), **AUDIO R** = droite (rouge) et **AUDIO L** = gauche (blanc). Vous devrez raccorder les jacks aux entrées de même couleur.

Raccorder le décodeur au magnétoscope

Certains magnétoscopes sont équipés d'un Peritel spécial pour le décodeur.

- Raccorder un eurocâble à l'peritel du décodeur et à l'peritel spécial du magnétoscope. Voir également le manuel du magnétoscope.
- Pour raccorder le magnétoscope au télévi-

seur, voir la section Téléviseur et Magnétoscope.

Si l'on veut raccorder davantage d'appareils au téléviseur, consulter le revendeur.

Brancher un casque d'écoute

Utiliser la prise de casque stéréo, côté droit du téléviseur, pour brancher un casque d'écoute.

Connecter un PC

Raccorder l'écran PC à l'aide d'un câble 15 broches PC au connecteur 15 broches situé à l'arrière de l'ordinateur. Pour la procédure d'installation détaillée, voir Installation dans la partie Mode PC.

Pour brancher à l'entrée S-Vidéo

Raccorder la caméra ou le caméscope à l'arrière du téléviseur.

- Raccorder l'appareil au téléviseur via l'entrée S-Vidéo située à l'arrière en utilisant des câbles S-Vidéo.

Raccordement d'appareils périphériques

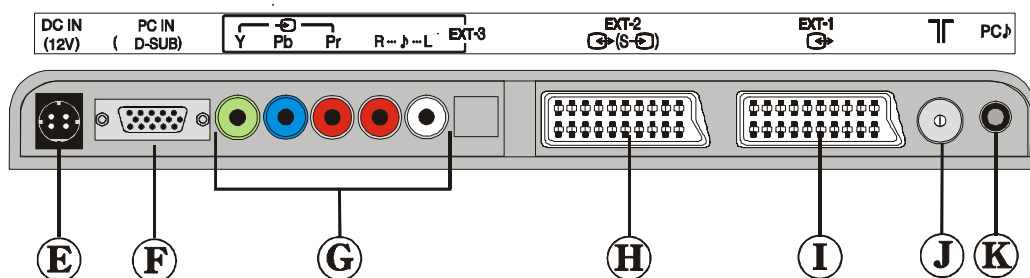
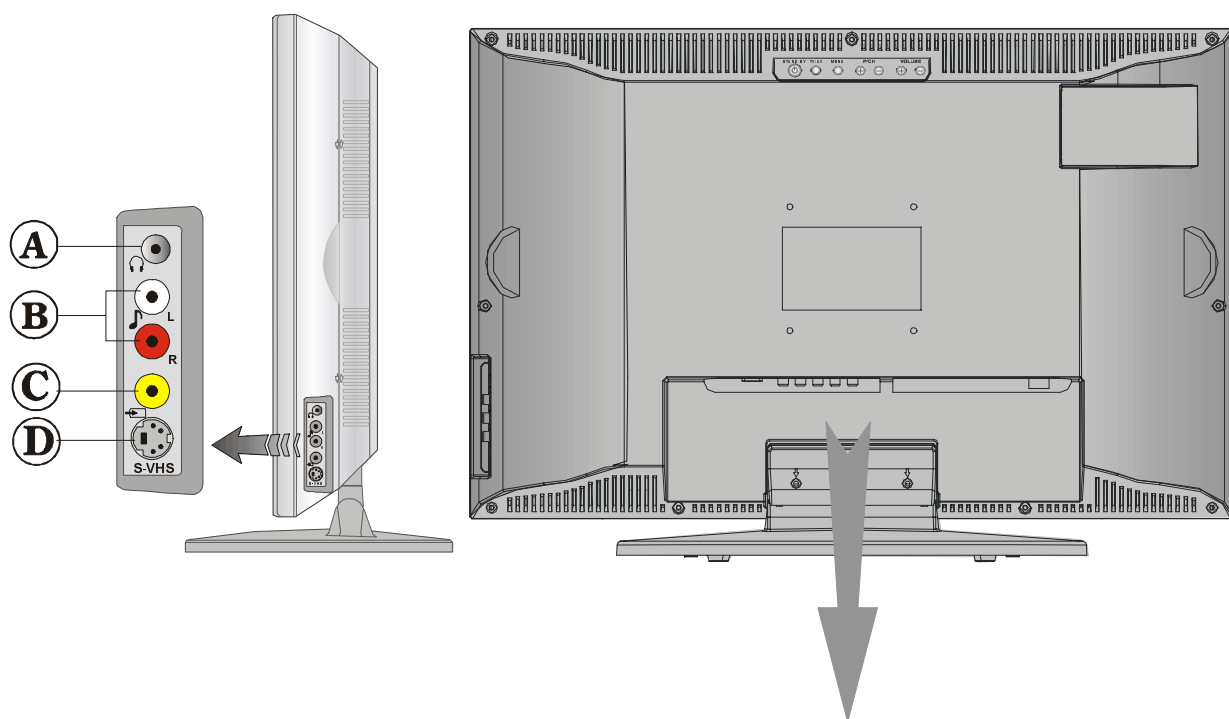

(A) CASQUE D'ECOUTE

(B) Audio L/R

(C) Entrée Vidéo

(D) Entrée S-Vidéo

(E) 12 V=

(F) ENTREE PC

(G) EXT-3

(H) EXT-2

(I) EXT-1

(J) ANTENNE

(K) ENTRÉE AUDIO PC

EXT-4

**Y
Pb
Pr**

**Composante Entrée Son à droite
Composante Entrée Son à gauche**

Prises d'antenne

Prises d'antenne extérieure

Antenne VHF
Méthode 1

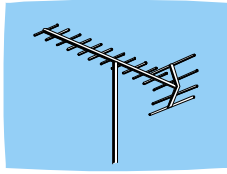

Câble coaxial rond 75 ohms

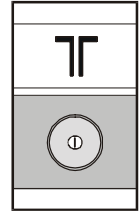
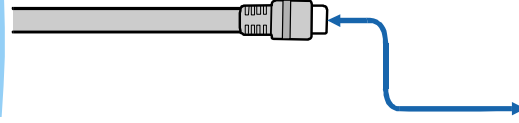

Arrière du téléviseur

Antenne UHF/VHF
Méthode 2

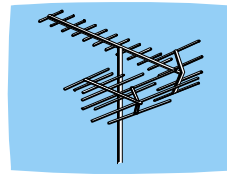

Câble plat bifilaire de descente 300 ohms

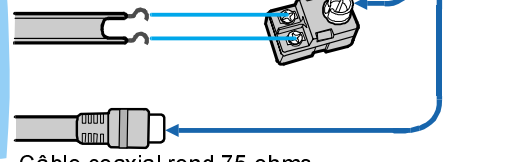

Câble coaxial rond 75 ohms

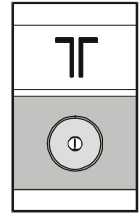

Arrière du téléviseur

Prises d'appareils périphériques

CASQUE D'ECOUTE



SON

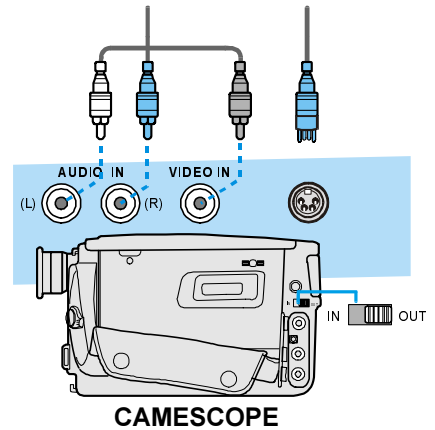
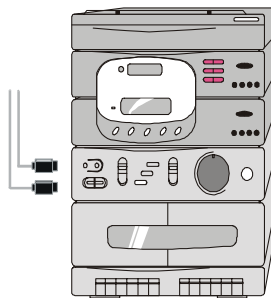

CAMESCOPE

VIDEO

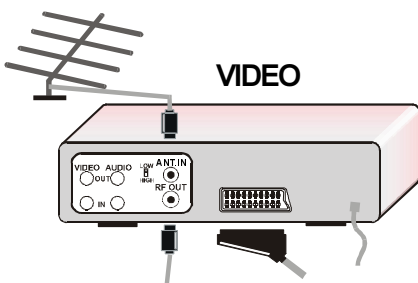

DECODEUR

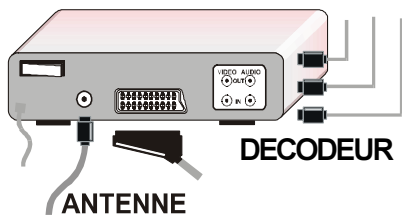

POUR ANTENNE SATELLITE

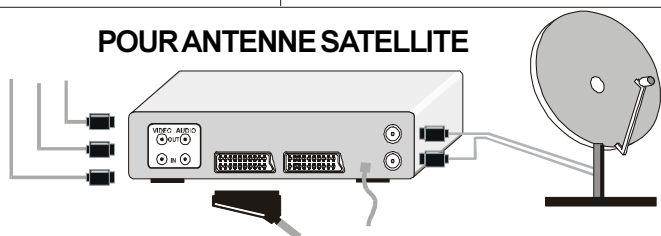

Modes D'affichage Courants a L'entree PC

L'écran présente une résolution maximale de 1024 x 768, avec une gamme de fréquences de synchronisation verticale de 50 à 75 Hz et une gamme de fréquences de synchronisation horizontale de 30 à 69 KHz.

Le tableau qui suit est une illustration de quelques-uns des modes d'affichage vidéo courants.

Mode	Résolution		Fréquence	
	Horizontale	Verticale	Hor. (kHz)	Ver. (Hz)
1	640	400	31.5	70
2	640	480	31.5	60
3	640	480	37.9	72
4	640	480	37.5	75
5	720	400	31.5	70
6	800	600	35.2	56
7	800	600	37.9	60
8	800	600	48.1	72
9	800	600	46.9	75
10	1024	768	48.4	60
11	1024	768	56.5	70
12	1024	768	60.0	75

Quand un signal d'entrée mode 10 ou 12 est reçu, les fines lignes peuvent devenir floues parce que leurs fréquences sont supérieures à la résolution de votre écran.

Astuces

Entretien de l'écran

Nettoyer l'écran à l'aide d'un chiffon doux légèrement imbibé. Ne pas employer de solvants abrasifs ; ils risquent d'endommager le revêtement supérieur de l'écran du téléviseur.

Les couleurs de l'image à l'écran sont anormales

Avez-vous sélectionné le bon système de télévision ? Votre téléviseur ou votre antenne de maison se trouve-t-il (elle) trop près des haut-parleurs, d'un appareil audio non relié à la terre ou de néons, etc. ?

Les montagnes ou les immeubles de grande hauteur peuvent provoquer des images doubles ou images dédoublées. Dans certains cas, on peut améliorer la qualité de l'image en modifiant l'orientation de l'antenne.

L'image ou le télétexte est-elle (est-il) non reconnaissable ? Vérifier si l'on a tapé la bonne fréquence.

La qualité d'image risque de se dégrader lorsque deux périphériques sont raccordés au téléviseur en même temps. Dans ce cas, débrancher l'un des périphériques.

Pas d'image à l'écran

L'antenne est-elle correctement branchée ? Les fiches mâles sont-elles branchées solidement dans la prise d'antenne femelle ? Le câble d'antenne est-il endommagé ? Des prises mâles appropriées sont-elles utilisées pour brancher l'antenne ? Dans le doute, demander conseil au revendeur.

Pas d'image signifie que le téléviseur ne reçoit aucune émission. Avez-vous appuyé sur les bons boutons de la télécommande ? Réessayez.

Image du PC

Si aucune image du PC n'apparaît, vérifier que le câble D-SUB est bien branché. Vérifier que la résolution du PC est réglée correctement. Voir [page 92](#) pour les modes supportés.

Son

On n'entend pas de son. Avez-vous éventuellement coupé le son en appuyant sur la touche "X" ? Y a-t-il des haut-parleurs extérieurs raccordés au téléviseur ?

Le son provient d'un seul des haut-parleurs. La balance est-elle réglée à fond d'un seul côté ? Voir menu **Son**.

Télécommande

Si le téléviseur ne réagit pas à la télécommande, il est possible que les piles soient épuisées. Remplacer les piles.

Avez-vous sélectionné le mauvais menu ? Appuyer sur la touche "MENU" pour revenir à l'écran normal ou appuyer sur "BACK" pour revenir au menu précédent.

Aucune solution

Eteindre le téléviseur, puis le rallumer. Si cela ne fonctionne pas, l'éteindre, retirer la fiche de secteur et appeler le personnel de S.A.V. ; ne jamais tenter de réparer par soi-même.

Spécifications

Rubrique	Modèle	LT-20E50SU
Systèmes de télédiffusion		PAL SECAM BG, DK, I, L, Lp
Canaux et fréquences		VHF (VL) : 46,25 MHz – 168,25 MHz VHF (VH) : 175,25 MHz – 463,25 MHz UHF : 471,25 MHz – 863,25 MHz TV par câble : (S1-S20/ S21-S41)
Signal d'entrée		Vidéo : analogique 0,7 Vp-p 75 ohms positif Sync : niveau de TTL positif ou négatif, Sync. séparée
Fréquence horizontale		30 - 69 KHz
Fréquence verticale		50 - 75 KHz
Fréquence des points		78,75 MHz maxi
Taille de l'écran		511 mm (20,01") (en diagonale)
Dimensions de l'image visible		411 mm (horizontale) x 309,5 mm (verticale)
Résolution de l'écran		800 x 600 maxi (SVGA)
Nombre de chaînes pré-réglées		100
Afficheur de chaîne		par message-écran
Sortie d'antenne RF		75 ohms (sans balance)
Spécifications électriques		Adaptateur : 100-240 V~, 50-60 Hz / TV : 12 V=
Puissance absorbée (W)		54 W (maxi) / en Veille : < 3 W
Systèmes de son		Allemand, Nicam stéréo
Sortie Son		2 x 5 W _{efficace} (% 10 THD)
Connecteur EXT-1		Peritel (21 broches, SCART 1) (dessous du boîtier) • L'entrée vidéo, les entrées son G/D et entrées RVB sont disponibles. • Les sorties Diffusion TV (vidéo et son G/D) sont disponibles.
Connecteur EXT-2		Peritel (21 broches, SCART 2) (dessous du boîtier) • L'entrée vidéo, l'entrée S-VIDEO (Y/C), les entrées Son G/D et RVB sont disponibles. • Les sorties Vidéo et Son G/D sont disponibles. • Les fonctions de LIAISON T-V sont disponibles.
Connecteur EXT-3		Connecteurs RCA x 5 (dessous du boîtier) • Les entrées vidéo à composantes (Pr, Pb, Y) et entrées Son G-D sont disponibles.
Connecteur EXT-4		Connecteurs RCA x 3 (dessous du boîtier) Connecteur S-VIDEO x 1 (côté du boîtier) • L'entrée Vidéo, l'entrée S-VIDEO (Y/C) et les entrées Son G-D sont disponibles.
Connecteur ENTREE PC		Connecteur D-SUB RVB analogique 15 x 1 • Le signal du PC est disponible (cf. page 92 pour tous détails sur les signaux à entrer).
Connecteur Entrée Son PC		Mini-jack stéréo (3,5 mm de diamètre)
Dimensions (l x h x p)		617 mm x 430 mm x 235 mm 617 mm x 396 mm x 73 mm (téléviseur seul)
Poids		8,6 kg (avec socle) / 7,0 kg (téléviseur seul)
Accessoires		Télécommande x 1 (RM-C-1860) / piles AA/R6 x 2 Adaptateur à courant alternatif x 1 Câble d'alimentation x 1
Prise jack de casque d'écoute		Mini-jack stéréo (3,5 mm de diamètre)